

Číselné INID kódy pro označování bibliografických dat technických řešení

INID Codes for the identification of bibliographic data of technical solutions

(Standard WIPO ST. 9 a ST. 80)

(11)	číslo patentu/zápisu/osvědčení	(11)	Number of the patent/registration/certification
(15)	datum zápisu průmyslového vzoru	(15)	Industrial design registration date
(21)	číslo přihlášky/žádosti	(21)	.Application number
(22)	datum podání přihlášky/žádosti	(22)	Date of application filling
(23)	údaje o výstavní prioritě	(23)	Exhibition priority data
(28)	počet průmyslových vzorů	(28)	Number of industrial designs included in the application
(31)	číslo prioritní přihlášky	(31)	Number of priority application
(32)	datum podání prioritní přihlášky	(32)	Filling date of priority application
(33)	země priority	(33)	Priority country
(40)	datum zveřejnění přihlášky vynálezu	(40)	Date of publication of patent application
(45)	datum zveřejnění zapsaného průmyslového vzoru	(45)	Publication date of the registered industrial design
(47)	datum zveřejnění udělení patentu a zápisu užitého vzoru, datum zápisu užitého vzoru, datum oznámení udělení evropského patentu v Evropském patentovém věstníku	(47)	Publication date of patent granting and publication date of utility model registration, registration date of utility model, publication date of European patent granting in the European patent bulletin
(51)	mezinárodní patentové třídění/Locamské třídění průmyslových vzorů	(51)	International Patent Classification/ Locarno Classification for Industrial Designs
(54)	Název	(54)	Title
(55)	vyobrazení průmyslového vzoru	(55)	Reproduction of the industrial design
(57)	Anotace	(57)	Abstract
(68)	číslo základního patentu	(68)	Number of the basic patent
(71)	označení přihlašovatele/žadatele	(71)	Applicant
(72)	označení původce	(72)	Inventor
(73)	označení majitele/vlastníka	(73)	Owner
(74)	označení zástupce	(74)	Attorney's name and address
(86)	číslo mezinárodní přihlášky	(86)	International application number
(87)	číslo mezinárodního zveřejnění	(87)	International publication number
(92)	datum a číslo první registrace přípravku pro Českou republiku	(92)	Date and number(s) of the first authorization to market the product in the CZ
(93)	datum, číslo a země první registrace přípravku v rámci Společenství	(93)	Date, number(s) and country of the first authorization to market the product in the EEC
(94)	doba platnosti osvědčení	(94)	Term of certification validity
(95)	označení a typ přípravku	(95)	Name of the product and product type
(96)	datum podání a číslo evropské patentové přihlášky	(96)	European patent application filling date and number
(97)	datum zveřejnění a číslo zveřejnění evropské patentové přihlášky v Evropském patentovém věstníku	(97)	European patent application publication date and publication number in the European patent bulletin

Číselné INID kódy pro označování bibliografických dat ochranných známek

INID codes and minimum required for the identification of bibliographic data relating to marks

(Standard WIPO ST.60)

(111)	Číslo zápisu ochranné známky (registrace)	(111)	Number of registration
(151)	Datum zápisu ochranné známky	(151)	Date of the registration
(210)	Číslo přihlášky ochranné známky (spisu)	(210)	Number of the application
(220)	Datum podání přihlášky	(220)	Date of filing of the application
(320)	Datum vzniku práva přednosti	(320)	Date of the first application
(442)	Datum zveřejnění přihlášky po průzkumu	(442)	Date of the publication of the examined application
(450)	Datum zveřejnění zápisu ochranné známky ve Věstníku	(450)	Date of publication of the registration
(510)	Seznam výrobků a služeb	(510)	List of goods and/or services
(511)	Číslo třídy výrobků a služeb	(511)	Number of the class of goods and/or services
(526)	Omezení rozsahu ochrany o prvek	(526)	Disclaimer
(540)	Znění nebo vyobrazení ochranné známky	(540)	Reproduction of the mark
(551)	Kolektivní ochranná známka	(551)	Collective mark
(554)	Prostorová ochranná známka	(554)	Three-dimensional mark
(558)	Ochranná známka tvořená pouze barvou nebo kombinací barev	(558)	Mark consisting exclusively of one or several colours
(580)	Datum zápisu jakékoliv transakce v souvislosti s přihláškou nebo zápisem ochranné známky do rejstříku, např. změna majitele, změna jména nebo adresy, vzdání se práv k ochranné známce atd. (účinnost)	(580)	Date of recording of any kind of transaction in respect of applications or registrations (e.g. change in ownership, change in name or address, renunciation, termination of protection)
(591)	Údaje o barevnosti ochranné známky	(591)	Information concerning colour claimed
(730)	Přihlašovatel/vlastník ochranné známky	(730)	The applicant or the holder of the mark
(740)	Zástupce	(740)	Name and address of the representative
(770)	Jméno a adresa dřívějšího přihlašovatele nebo vlastníka (v případě změny vlastnictví)	(770)	Name and address of the previous applicant or holder (in case of change in ownership)
(791)	Jméno a adresa nabyvatele licence	(791)	Name and address of the licensee
(793)	Podmínky a omezení licence	(793)	Indication of conditions and/or restrictions under the license
(800)	Mezinárodní zápis ochranné známky	(800)	International registration

Kódy pro kódování záhlaví oznámení publikovaných ve Věstníku

(Standard WIPO ST. 17)

BB9A	zveřejněné přihlášky vynálezů	MK1K	zánik užitého vzoru uplynutím doby platnosti
FG1K	zapsané užité vzory	MK4A	zánik patentů uplynutím doby platnosti
FG4A	udělené patenty	MK4F	zánik autorských osvědčení uplynutím doby platnosti
FG4Q	zapsané průmyslové vzory	MK4Q	zánik průmyslového vzoru uplynutím doby ochrany
LD3K	částečný výmaz užitého vzoru	MM4A	zánik patentů pro nezaplacení ročních poplatků
LD4Q	částečný výmaz průmyslového vzoru	MM4F	zánik autorských osvědčení pro nezaplacení ročních poplatků
MA4A	zánik patentu vzdáním se	ND1K	prodloužení platnosti užitého vzoru
MA4F	zánik autorských osvědčení vzdáním se	ND4Q	obnova doby ochrany průmyslového vzoru
MC3K	výmaz užitého vzoru	PA4A	změna autorského osvědčení na patent
MC4A	zrušení patentu	PC9A	změna dispozičního práva k vynálezu
MC4F	zrušení autorského osvědčení	PD1K	převod práv a ostatní změny majitelů užiténých vzorů
MC4Q	výmaz průmyslového vzoru	PD4A	převod práv a ostatní změny majitelů patentů
MH1K	zánik užitého vzoru vzdáním se	PD4Q	převod práv a ostatní změny vlastníků průmyslových vzorů
MH4A	částečné zrušení patentu	QA9A	nabídka licence
MH4F	částečné zrušení autorského osvědčení	SB4A	zapsané patenty do rejstříku po odtajnění
MH4Q	zánik průmyslového vzoru vzdáním se	SB4F	zapsaná autorská osvědčení do rejstříku po odtajnění

Opravy Změny Různé

Opravy u přihlášek vynálezů s žádostí o udělení patentu

HA9A	jmenování vynálezce		
HB9A	oprava jmen	HG9A	oprava chyb v třídění
HC9A	změna jmen	HH9A	oprava nebo změna všeobecně
HD9A	oprava adres	HK9A	tiskové chyby v úředních věstnících
HE9A	změna adres		
HF9A	oprava dat		

Opravy ochranných dokumentů

Patenty	autorská osvědčení	užité vzory	průmyslové vzory	
TA4A	TA4F	TA1K	TA4Q	jmenování vynálezce
TB4A	TB4F	TB1K	TB4Q	oprava jmen
TC4A	TC4F	TC1K	TC4Q	změna jmen
TD4A	TD4F	TD1K	TD4Q	oprava adres
TE4A	TE4F	TE1K	TE4Q	změna adres
TF4A	TF4F	TF1K	TF4Q	oprava dat
TG4A	TG4F	TG1K	TG4Q	oprava chyb v třídění
TH4A	TH4F	TH1K	TH4Q	oprava nebo změna všeobecně
TK9A	TK9F	TK1K	TK4Q	tiskové chyby v úřed. věstnících

Kódy pro označování zemí a mezinárodních organizací použité ve věstníku

AE	Spojené arabské emiráty
BA	Bosna a Hercegovina
BE	Belgie
BR	Brazílie
CH	Švýcarsko
CY	Kypr
CZ	Česká republika
CZ	Česká republika
DE	Spolková republika Německo
ES	Španělsko
GB	Velká Británie
IN	Indie
JP	Japonsko
NL	Nizozemsko
PL	Polsko
SK	Slovensko
UA	Ukrajina
US	Spojené státy americké

Kódy pro označování států USA použité ve věstníku

AL	Alabama
CA	California
IL	Illinois
MA	Massachusetts
MI	Michigan
NJ	New Jersey
NY	New York
PA	Pennsylvania
SC	South Carolina
TX	Texas
VA	Virginia

BB9A

Zveřejněné přihlášky vynálezů - přehled podle čísel přihlášek

Dále uvedené přihlášky vynálezů byly zveřejněny dnem, uvedeným ve Věstníku podle zákona č. 527/1990 Sb., o vynálezech a zlepšovacích návrzích, ve znění pozdějších předpisů, a jsou k dispozici v patentové knihovně Úřadu průmyslového vlastnictví, Antonína Čermáka 2a, 160 68, Praha 6.

(21)	(51)	(2006.01)	(21)	(51)	(2006.01)
2020-440	B 65 H 27/00		2020-717	G 21 C 19/313	
2020-442	A 61 C 17/08		2021-59	B 64 G 1/10	
2020-447	G 08 G 1/16		2021-83	B 61 F 5/24	
2020-450	H 01 J 37/28		2021-147	H 01 F 27/34	
2020-676	F 16 L 11/02		2021-427	A 47 F 5/08	
2020-681	B 32 B 5/26		2021-428	A 47 F 5/08	

Zveřejněné přihlášky vynálezů - řazené podle MPT

- (51) **A47F 5/08** (2006.01)
A47B 96/06 (2006.01)
F16B 21/16 (2006.01)

(21) **2021-427**

(71) Křovák Jakub, Praha 2, Nové Město, CZ

Olt Jan, Praha 5, Stodůlky, CZ

(72) Olt Jan, Praha 5, Stodůlky, CZ

(54) **Zařízení pro adjustaci exponátů**

(22) 14.09.2021

(57) Vynález slouží k šetrné a rozebíratelné adjustaci exponátů (1) ve vitrínách výstavního prostoru. Exponáty mohou být ze skupiny horniny, zkameněliny, kosti, vycpaná zvířata, atp. Princip vynálezu spočívá v tom, že je zařízení podle vynálezu tvořeno přírubou (2) zajišťující upevnění ke stěně (4) vitríny, tyčovým nosičem (5) zajišťujícím vystavení exponátu (1) ve vitríně, jehož jeden konec se do příruby (2) zasouvá a fixuje rozebíratelným spojovacím systémem. Součástí vynálezu je paleta fixačních prostředků exponátů (1), kterými může být tyčový nosič (5), a tedy vlastně celé zařízení podle vynálezu vybaveno.

(74) Mgr. Tomáš Bejček, Dukelských hrdinů 976/12, Praha 7, Holešovice, 17000

(74) Mgr. Tomáš Bejček, Dukelských hrdinů 976/12, Praha 7, Holešovice, 17000

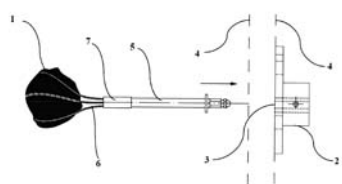
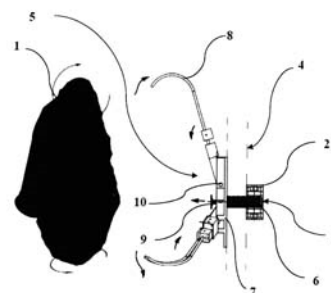

- (51) **A47F 5/08** (2006.01)
A47B 96/06 (2006.01)

(21) **2021-428**

(71) Křovák Jakub, Praha 2, Nové Město, CZ

Olt Jan, Praha 5, Stodůlky, CZ

(72) Olt Jan, Praha 5, Stodůlky, CZ

(54) **Zařízení pro adjustaci exponátů**

(22) 14.09.2021

(57) Vynález slouží k šetrné a rozebíratelné adjustaci exponátů (1) ve vitrínách výstavního prostoru. Exponáty mohou být ze skupiny horniny, zkameněliny, kosti, vycpaná zvířata atp. Princip vynálezu spočívá v tom, že je zařízení podle vynálezu tvořeno přírubou (2) zajišťující upevnění ke stěně (4) vitríny, nosičem (5) zajišťujícím vystavení exponátu (1) ve vitríně, jehož těleso je hvězdicovité s naklápěcími rameny, přičemž jsou na každém rameni hvězdice nosiče (5) prostředky pro upevnění drátů (7) z pružinové oceli.

- (51) **A61C 17/08** (2006.01)
A61C 17/10 (2006.01)
A61C 17/06 (2006.01)
A61C 19/00 (2006.01)
A61B 1/24 (2006.01)

(21) **2020-442**

(71) PFA Industry s.r.o., Praha 2, Vinohrady, CZ

(72) Řehořík Josef Ing., Zlín, Mladcová, CZ

Březina Frederik Ms.C., Zlín, Kostelec, CZ

Lazarov Alexandr Ing., Praha 9, Horní Počernice, CZ

(54) **Dentální ochranná savka**

(22) 04.08.2020

(57) Vynález se týká pomocného zařízení pro stomatologické výkony, které usnadňuje práci stomatologa a současně pro stomatologa a další případně zúčastněné osoby vytváří ochranou pomůckou. Touto ochrannou pomůckou je dentální ochranná savka, zahrnující přívod vzduchu a roztahovače úst, a její podstata je založena na tom, že k savce jsou připojena nosná ramena, na nichž jsou upevněny roztahovače. Roztahovače jsou připojeny k nosným ramenům pružně. Savka má po celé své délce stálý průřez při současně se měnícím tvaru průřezu. Na vstupu má savka válcový tvar a je opatřena zkosením nebo zaoblením. Vyústění savky je uvnitř pomyslné hlavní elipsy roztahovačů, přičemž tečný vektor vyústění savky současně svírá se spodní plochou roztahovačů úhel alfa v rozsahu plus minus 10 stupňů.

Napojení nosných ramen na savku je provedeno prostřednictvím klínovitého výztužného elementu.

(74) Čermák a spol., JUDr. Karel Čermák Ph.D., LL.M., advokát, Elišky Peškové 15/735, Praha 5, 15000

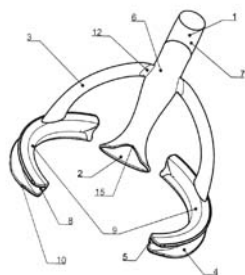

- (51) **B32B 5/26** (2006.01)
B32B 5/18 (2006.01)
B32B 27/12 (2006.01)
B32B 27/38 (2006.01)
B32B 27/40 (2006.01)
B32B 27/36 (2006.01)
B32B 27/30 (2006.01)
C08K 7/02 (2006.01)
C08K 7/22 (2006.01)
B29C 70/02 (2006.01)

- (21) **2020-681**
(71) 5M s.r.o., Kunovice, CZ
(72) Eder Martin Ing., Uherské Hradiště, CZ
(54) **Sendvičový kompozitový pultruzní profil**

(22) 16.12.2020
(57) Sendvičový kompozitový pultruzní profil má lehčené jádro o tloušťce 1 až 4 mm na bázi polymerní matrice obsahující mikrobalonky – duté kuličky o průměru 10 až 110 μm, a toto jádro je obklopeno ze všech stran kompaktními povrchovými vrstvami z polymerní matrice vyztužené plošným a/nebo jednosměrným vlákněným materiálem, tvořícím 35 až 70% hmotn. povrchové vrstvy, přičemž celková objemová hmotnost profilu je 900 až 1400 kg/m³. Sendvičový kompozitový pultruzní profil má s výhodou polymerní maticí lehčeného jádra i povrchových vrstev na bázi epoxidu, polyesteru, polyuretanu, vinylesteru nebo akrylátu. Polymerní matrice tvoří lehčené jádro může být rovněž vyztužena plošným a/nebo jednosměrným vlákněným materiálem. Plošný nebo jednosměrný vláknitý materiál pro výtěž polymerní matrice může být na bázi skla, uhlíku, čediče nebo kevlaru. Mikrobalonky – duté kuličky jsou s výhodou vytvořeny ze skla nebo z polymeru, jako je polyvinylidenchlorid, polyfenolformaldehyd nebo akrylát, methakrylát a jejich kopolymery s akrylonitrilem.

- (74) Ing. Dana Kreizlová, Návesní 61, Zlín, Mladcová, 76001

- (51) **B61F 5/24** (2006.01)
B61F 5/52 (2006.01)

- (21) **2021-83**
(71) Západočeská univerzita v Plzni, Plzeň, Jižní Předměstí, CZ
(72) Heller Petr doc. Ing., CSc., Plzeň, CZ
Beno Jan Bc., České Budějovice, CZ
Bartko Jozef Ing., Bezděkov, CZ

- (54) **Jednonápravový otočný podvozek pro kolejová vozidla**

(22) 24.02.2021
(57) Vynálezem je jednonápravový otočný podvozek pro kolejová vozidla sestávající z podvozkového rámu (2), který je pružně uložen na dvojkolí (3). Mezi podvozkovým rámem (2) a hlavním rámem (1) je včleněna alespoň jedna pružina (5). Z podvozkového rámu (2) vystupuje oj (21) přikloubená k hlavnímu rámu (1). Podvozkový rám (2) je opatřen napříč k směru podélné osy vratnou pružinou (4) včleněnou mezi podvozkový rám (2) a hlavní rám (1).

- (74) Poláček & kol., Ing. Jiří Poláček, Dominikánská 287/6, Plzeň, Vnitřní Město, 30100

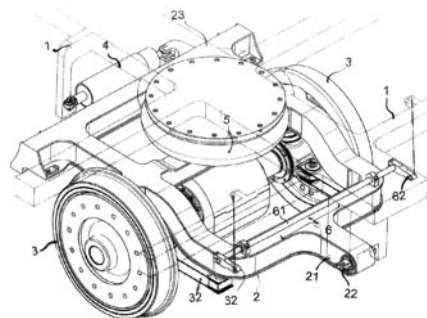

- (51) **B64G 1/10** (2006.01)
B64G 1/22 (2006.01)

- (21) **2021-59**
(71) Výzkumný a zkušební letecký ústav, a.s., Praha 9, Letňany, CZ
(72) Slavík Ondřej Bc. Ing., Brno, Štýřice, CZ
Král Michal Ing., Ph.D., Zdislavice, CZ
Uher Ondřej Ing., Sušice, Sušice II, CZ

- (54) **Modulární konstrukce umělé vesmírné družice**

(22) 09.02.2021
(57) Modulární konstrukce umělé vesmírné družice se skládá se z alespoň tří základních ploten (100) spojených panty (130) a opatřených užitečným zatížením v podobě jednotek podsystémů (210) a payloadu (220). V místech spojení dvou sousedních základních ploten (100) jsou na čepích (140) pomocí pantů (150) připojeny bočnice (160). Každá ze základních ploten (100) je opatřena alespoň na jedné ze svých stran mřížkou polí (110) pro upevnění užitečného zatížení v podobě jednotek podsystémů (210) a payloadu (220) opatřených montážními oky s tím, že každé z polí (110) je obklopeno na každé své straně drážkou (120), na níž dosedají montážní oka pro vzájemné spojení fixačními prvky (250). Mezi dvěma přilehlými stranami dvou sousedních polí (110) se nachází vždy právě jedna drážka (120), každá z drážek (120) je provedena tak, že spodní segment drážky (120) má v příčném průřezu vždy stejnou šířku, zatímco vrchní segment drážky (120) má v příčném průřezu šířku menší než je šířka spodního segmentu s výjimkou rozšíření (123) na jednom z konců drážky (120) pro vložení fixačních prvků (250), které má šířku shodnou se spodním segmentem s tím, že drážky (120) jsou uspořádány bez jejich vzájemného průniku. Dále je každá ze základních ploten (100) na dvou protilehlých okrajích opatřena panty (130) s vloženým čepem (140).

- (74) MACHU IP | patentová kancelář, Mgr. Matěj Machů Ph.D., Václavské náměstí 804/58, Praha 1, Nové Město, 11000

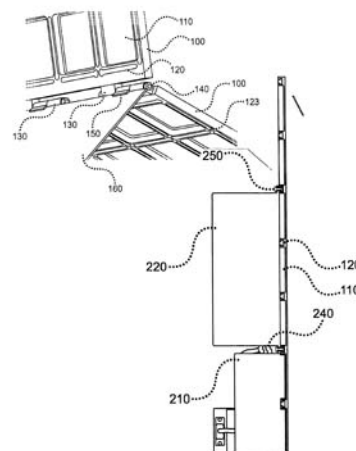

- (51) **B65H 27/00** (2006.01)
B65G 39/02 (2006.01)

- (21) **2020-440**

- (71) ŠKODA AUTO a.s., Mladá Boleslav, Mladá Boleslav II, CZ
(72) Urbánek Jaroslav Ing., Děčín, Děčín VII-Chrochvice, CZ
Havelka Václav, Bradlec, CZ
Hlaváč Martin Bc., Luštěnice, CZ
(54) **Zařízení pro ochranu točivých komponentů dopravní techniky před znečištěním**
(22) 04.08.2020
(57) Zařízení pro ochranu točivých komponentů dopravní techniky obsahující rolnový stůl (1), který je tvořen rámem (2) obdélníkového tvaru, ve kterém jsou uspořádány alespoň dvě rolnové jednotky (9), které obsahují otočnou hřídel (18, 18') otočně uspořádanou pomocí ložisek (12) vůči rámu (2), kde na otočné hřídeli (18, 18') jsou pevně uspořádány rolly (14) a řemenice (15), přičemž zařízení obsahuje alespoň jeden kryt (6, 19), přičemž na otočné hřídeli (18, 18') je pevně uspořádaný alespoň jeden odstříkovací kroužek (16).

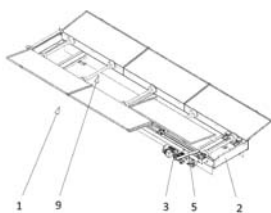

- (51) **F16L 11/02** (2006.01)
F16L 41/02 (2006.01)
F16L 55/09 (2006.01)
F16L 55/027 (2006.01)
F24F 13/065 (2006.01)
F24F 13/08 (2006.01)
F24F 13/02 (2006.01)

- (21) **2020-676**
(71) PŘÍHODA s.r.o., Hlinsko, CZ
(72) Příhoda Zdeněk Ing., Hlinsko, CZ
(54) **Tryska pro vzduchotechnické potrubí**
(22) 14.12.2020
(57) Tryska pro vzduchotechnické potrubí, která obsahuje tubus (6) z textilie nebo fólie, který má na vstupním konci (2) vstupní otvor pro vstup vzduchu ze vzduchotechnického potrubí a na výstupním konci (11) výstupní otvor pro výstup vzduchu, přičemž tato tryska je na vnější straně opatřena proximálním obvodovým prstencem (1a) a distálním obvodovým prstencem (1b), a dále obsahuje nastavovací zařízení pro nastavování směru výstupu vzduchu z trysky, přičemž nastavovací zařízení obsahuje nastavovací prvek (7) a dvojici záchytných prvků (4), z nichž každý je přichycený k nastavovacímu prvku (7) a obsahuje záchytnou část (4a) obsahující hrbitní část a z ní vystupující ramena, pro uchycení záchytného prvku (4) na obvodovém prstenci (1a, 1b) mezi uvedenou dvojicí ramen záchytné části (4a), přičemž nastavovací prvek (7) má nastavitelnou délku pro nastavení a aretaci míry naklonění roviny výstupního otvoru trysky vzhledem k rovině vstupního otvoru trysky.

- (74) KANIA, SEDLÁK, SMOLA, s.r.o., Mendlovo náměstí 907/1a, Brno, Staré Brno, 60300

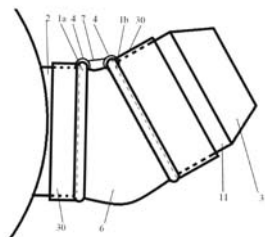

- (51) **G08G 1/16** (2006.01)

- G08G 1/017** (2006.01)
G08G 1/0965 (2006.01)
G08G 1/0967 (2006.01)
G08G 1/0968 (2006.01)

- (21) **2020-447**
(71) SAFE PUBLIC TRANSPORT a.s., Praha 1, Nové Město, CZ
(72) Rajsner Lukáš, Moravská Třebová, Předměstí, CZ
(54) **Zařízení, systém a způsob včasného varování před přibližujícím se dopravním prostředkem**
(22) 06.08.2020
(57) Zařízení (1) pro vysílání signálu o aktuální poloze dopravního prostředku je umístěno v dopravním prostředku a zahrnuje napájecí konektor (2) s USB rozhraním (3), prvek (4) ochrany před napětovými špičkami, lineární stabilizátor (5) napětí, převodník (6) USB/UART rozhraní, alespoň jeden pohybový snímač (7) a první komunikační modul (8) s integrovaným mikroprocesorem (9), signálovým zesilovačem (10) a první anténou (11). Napájecí konektor (2) je připojitelný na externí zdroj napájení a dále je propojen s prvním komunikačním modulem (8). USB rozhraní (3) je přes převodník (6) USB/UART rozhraní propojeno s mikroprocesorem (9) prvního komunikačního modulu (8) a každý pohybový snímač (7) je propojen s mikroprocesorem (9). Mikroprocesor (9) je přes signálový zesilovač (10) propojen dále s první anténou (11). První komunikační modul (8) je operativní na frekvencích ultra krátkých rádiových vln a je aktivovatelný pohybovým snímačem (7) detekujícím pohyb dopravního prostředku. Systém zahrnuje zařízení (1) pro vysílání signálu a zařízení (12) pro příjem signálu a rovněž i způsob včasného varování před přibližujícím se dopravním prostředkem implementovaný uvedeným systémem.

- (74) INPARTNERS GROUP, Ing. Dušan Kendereški, Tuřanka 1519/115a, Brno, Slatina, 62700

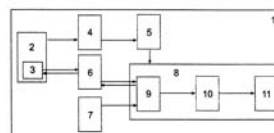

- (51) **G21C 19/313** (2006.01)

- (21) **2020-717**
(71) Centrum výzkumu Řež s.r.o., Husinec, Řež, CZ
Ústav fyziky plazmatu AV ČR, v. v. i., Praha 8, Libeň, CZ
Samec Karel Ing., Řevnice, CZ
(72) Vilémová Monika Ing., Ph.D., Karviná, Mizerov, CZ
Dejamac Renaud Dr., Praha 2, Vinohrady, CZ
(54) **Způsob chlazení stěn fúzních reaktorů a zařízení k provádění tohoto způsobu**
(22) 23.12.2020
(57) Způsob chlazení stěn fúzních reaktorů spočívá v tom, že se provede absorpce krátkých přechodných energetických odchylek z inherentních nestabilit plazmatu pomocí roztavení kovu uvnitř uzavřené struktury pro absorpci tepla při teplotě stoupající pomaleji než v homogenním kovu pomocí skupenského tepla tání, přičemž se pomocí skupenského tepla tání se absorbuje tepelný tok z energetického výkyvu po omezenou dobu v řádu do 5 sekund prostřednictvím fázové změny z pevné látky na kapalinu, kdy se vnitřek obvodové struktury naplní kovem s nízkou teplotou tání v tekuté formě. Zařízení k provádění uvedeného způsobu sestává z obvodové struktury, do které je umístěn porézní skelet nebo dutá mřížková struktura, kdy dutiny v porézním skeletu nebo dutiny mřížkové struktury jsou naplněné kovem s nízkým bodem tání. Obvodová struktura je s výhodou opatřena na protilehlé straně povlaku upevňovacím prvkem.

- (74) NEOLEGAL – advokátní a patentová kancelář, Ing. Jaroslav Novotný, Římská 2135/45, Praha 2, Vinohrady, 12000

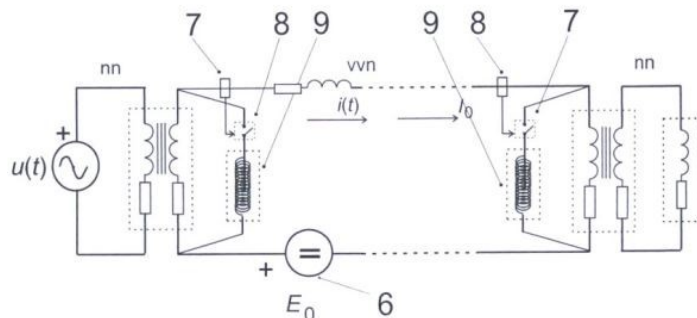
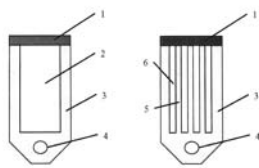

- (51) **H01F 27/34** (2006.01)
H02H 7/04 (2006.01)
H02H 9/00 (2006.01)
H02H 3/12 (2006.01)
H02H 3/16 (2006.01)
- (21) **2021-147**
- (71) Mayer Daniel prof. Ing., DrSc., Plzeň, CZ
(72) Mayer Daniel prof. Ing., DrSc., Plzeň, CZ
- (54) **Způsob ochrany výkonových transformátorů elektrické soustavy před působením rychlých variací anomálního geomagnetického pole neboli magnetické bouře a zařízení pro realizaci tohoto způsobu ochrany výkonových transformátorů elektrické soustavy**
- (22) 24.03.2021
- (57) Vynálezem je zařízení, které vyloučí havárie silových transformátorů v elektroenergetických soustavách při silných anomáliích zemského magnetického pole, tj. při geomagnetických bouřích. K těmto haváriím transformátorů dochází vlivem geomagnetických indukovaných proudů ve vinutí silových transformátorů a jejich následném tepelném přetížení. Podstatnou částí vynálezu je supravodivý reaktor, který je automaticky zapojen do elektroenergetických soustav v počátcích geomagnetické bouře a je automaticky odpojen z elektroenergetických soustav při jejím odeznění. Provoz tohoto zařízení nevyžaduje lidskou obsluhu.

- (51) **H01J 37/28** (2006.01)
H01J 37/20 (2006.01)
- (21) **2020-450**
- (71) Tescan Brno, s.r.o., Brno, Kohoutovice, CZ
(72) Filip Vojtěch, Brno, Řečkovice, CZ
- (54) **Způsob provozu zařízení se svazkem nabitých částic**
- (22) 07.08.2020
- (57) Způsob provozu zařízení se svazkem nabitých částic, kde se pozorované místo na vzorku pohybuje v zorném poli zařízení se svazkem nabitých částic při náklonu nebo rotaci vzorku. Je vytvořen alespoň jeden snímek vzorku v první poloze vzorku a alespoň jeden pomocný snímek vzorku v poloze odlišné od první polohy. Snímky vzorku jsou porovnány, přičemž výsledkem porovnání je stanovená hodnota posunutí vzorku, o kterou je nutné posunout vzorek do třetí polohy tak, aby bylo pozorované místo na vzorku ve stejné pozici vůči zařízení se svazkem nabitých částic jako v první poloze vzorku.
- (74) PatentEnter s.r.o., Koliště 1965/13a, Brno, Černá Pole, 60200

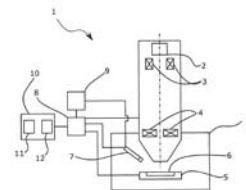

Zveřejněné přihlášky vynálezů - přehled podle třídících znaků

(51)		(21)		(51)		(21)
A 47 B 96/06	(2006.01)	2021-427		C 08 K 7/22	(2006.01)	2020-681
A 47 B 96/06	(2006.01)	2021-428		F 16 B 21/16	(2006.01)	2021-427
A 61 B 1/24	(2006.01)	2020-442		F 16 L 41/02	(2006.01)	2020-676
A 61 C 17/06	(2006.01)	2020-442		F 16 L 55/027	(2006.01)	2020-676
A 61 C 17/10	(2006.01)	2020-442		F 16 L 55/09	(2006.01)	2020-676
A 61 C 19/00	(2006.01)	2020-442		F 24 F 13/02	(2006.01)	2020-676
B 29 C 70/02	(2006.01)	2020-681		F 24 F 13/065	(2006.01)	2020-676
B 32 B 5/18	(2006.01)	2020-681		F 24 F 13/08	(2006.01)	2020-676
B 32 B 27/12	(2006.01)	2020-681		G 08 G 1/017	(2006.01)	2020-447
B 32 B 27/30	(2006.01)	2020-681		G 08 G 1/0965	(2006.01)	2020-447
B 32 B 27/36	(2006.01)	2020-681		G 08 G 1/0967	(2006.01)	2020-447
B 32 B 27/38	(2006.01)	2020-681		G 08 G 1/0968	(2006.01)	2020-447
B 32 B 27/40	(2006.01)	2020-681		H 01 J 37/20	(2006.01)	2020-450
B 61 F 5/52	(2006.01)	2021-83		H 02 H 3/12	(2006.01)	2021-147
B 64 G 1/22	(2006.01)	2021-59		H 02 H 3/16	(2006.01)	2021-147
B 65 G 39/02	(2006.01)	2020-440		H 02 H 7/04	(2006.01)	2021-147
C 08 K 7/02	(2006.01)	2020-681		H 02 H 9/00	(2006.01)	2021-147

Seznam přihlašovatelů zveřejněných přihlášek vynálezů

(71)	(21)	(51)		(71)	(21)	(51)	
Centrum výzkumu Řež s.r.o., Husinec, Řež, CZ	2020-717	G 21 C 19/313	(2006.01)	Výzkumný a zkušební letecký ústav, a.s., Praha 9, Letňany, CZ	2021-59	B 64 G 1/10	(2006.01)
PFA Industry s.r.o., Praha 2, Vinohrady, CZ	2020-442	A 61 C 17/08	(2006.01)	Západočeská univerzita v Plzni, Plzeň, Jižní Předměstí, CZ	2021-83	B 61 F 5/24	(2006.01)
PŘÍHODA s.r.o., Hlinsko, CZ	2020-676	F 16 L 11/02	(2006.01)	5M s.r.o., Kunovice, CZ	2020-681	B 32 B 5/26	(2006.01)
SAFE PUBLIC TRANSPORT a.s., Praha 1, Nové Město, CZ	2020-447	G 08 G 1/16	(2006.01)	Křovák Jakub, Praha 2, Nové Město, CZ	2021-427	A 47 F 5/08	(2006.01)
ŠKODA AUTO a.s., Mladá Boleslav, Mladá Boleslav II, CZ	2020-440	B 65 H 27/00	(2006.01)	Křovák Jakub, Praha 2, Nové Město, CZ	2021-428	A 47 F 5/08	(2006.01)
Tescan Brno, s.r.o., Brno, Kohoutovice, CZ	2020-450	H 01 J 37/28	(2006.01)	Mayer Daniel prof. Ing., DrSc., Plzeň, CZ	2021-147	H 01 F 27/34	(2006.01)

FG4A

Udělené patenty - přehled podle čísel patentů

V období uzávěrky tohoto čísla Věstníku udělil Úřad průmyslového vlastnictví tyto patenty.

(11)	(51)		(11)	(51)		(11)	(51)	
309124	<i>C 04 B 7/345</i>	(2006.01)	309127	<i>G 21 C 19/313</i>	(2006.01)	309130	<i>H 01 F 27/34</i>	(2006.01)
309125	<i>F 16 L 11/02</i>	(2006.01)	309128	<i>B 64 G 1/10</i>	(2006.01)	309131	<i>A 47 F 5/08</i>	(2006.01)
309126	<i>B 32 B 5/26</i>	(2006.01)	309129	<i>B 61 F 5/24</i>	(2006.01)	309132	<i>A 47 F 5/08</i>	(2006.01)

FG4A

Udělené patenty - přehled podle MPT

(51)	<i>A47F 5/08</i>	(2006.01)	(54)	Jednonápravový otočný podvozek pro kolejová vozidla
	<i>A47B 96/06</i>	(2006.01)	(22)	24.02.2021
	<i>F16B 21/16</i>	(2006.01)	(74)	Poláček & kol., Ing. Jiří Poláček, Dominikánská 287/6, Plzeň, Vnitřní Město, 30100
(11)	309131			
(40)	16.02.2022			
(21)	2021-427			
(73)	Křovák Jakub, Praha 2, Nové Město, CZ Olt Jan, Praha 5, Stodůlky, CZ		(51)	<i>B64G 1/10</i> (2006.01)
(72)	Olt Jan, Praha 5, Stodůlky, CZ			<i>B64G 1/22</i> (2006.01)
(54)	Zařízení pro adjustaci exponátu		(11)	309128
(22)	14.09.2021		(40)	16.02.2022
(74)	Mgr. Tomáš Bejček, Dukelských hrdinů 976/12, Praha 7, Holešovice, 17000		(21)	2021-59
			(73)	Výzkumný a zkušební letecký ústav, a.s., Praha 9, Letňany, CZ
			(72)	Slavík Ondřej Bc. Ing., Brno, Štýřice, CZ Král Michal Ing., Ph.D., Zdislavice, CZ Uher Ondřej Ing., Sušice, Sušice II, CZ
			(54)	Modulární konstrukce umělé vesmírné družice
			(22)	09.02.2021
			(74)	MACHU IP patentová kancelář, Mgr. Matěj Machů Ph.D., Václavské náměstí 804/58, Praha 1, Nové Město, 11000
(51)	<i>A47F 5/08</i>	(2006.01)		
	<i>A47B 96/06</i>	(2006.01)		
(11)	309132			
(40)	16.02.2022			
(21)	2021-428			
(73)	Křovák Jakub, Praha 2, Nové Město, CZ Olt Jan, Praha 5, Stodůlky, CZ		(51)	<i>C04B 7/345</i> (2006.01)
(72)	Olt Jan, Praha 5, Stodůlky, CZ			<i>C04B 12/04</i> (2006.01)
(54)	Zařízení pro adjustaci exponátu		(11)	309124
(22)	14.09.2021		(40)	17.02.2021
(74)	Mgr. Tomáš Bejček, Dukelských hrdinů 976/12, Praha 7, Holešovice, 17000		(21)	2020-647
			(73)	Výzkumný ústav stavebních hmot, a.s., Brno, Komárov, CZ
			(72)	Staněk Theodor RNDr., Ph.D., Brno, Žabovřesky, CZ
			(54)	Způsob intenzifikace výroby cementového slínku
			(22)	02.12.2020
(51)	<i>B32B 5/26</i>	(2006.01)		
	<i>B32B 5/18</i>	(2006.01)		
	<i>B32B 27/12</i>	(2006.01)		
	<i>B32B 27/38</i>	(2006.01)		
	<i>B32B 27/40</i>	(2006.01)		
	<i>B32B 27/36</i>	(2006.01)		
	<i>B32B 27/30</i>	(2006.01)		
	<i>C08K 7/02</i>	(2006.01)		
	<i>C08K 7/22</i>	(2006.01)		
	<i>B29C 70/02</i>	(2006.01)		
(11)	309126		(51)	<i>F16L 11/02</i> (2006.01)
(40)	16.02.2022			<i>F16L 41/02</i> (2006.01)
(21)	2020-681			<i>F16L 55/09</i> (2006.01)
(73)	5M s.r.o., Kunovice, CZ			<i>F16L 55/027</i> (2006.01)
(72)	Eder Martin Ing., Uherské Hradiště, CZ			<i>F24F 13/065</i> (2006.01)
(54)	Sendvičový kompozitový pultruzní profil			<i>F24F 13/08</i> (2006.01)
(22)	16.12.2020			<i>F24F 13/02</i> (2006.01)
(74)	Ing. Dana Kreizlová, Návesní 61, Zlín, Mladcová, 76001		(11)	309125
			(40)	16.02.2022
			(21)	2020-676
			(73)	PRÍHODA s.r.o., Hlinsko, CZ
			(72)	Příhoda Zdeněk Ing., Hlinsko, CZ
			(54)	Tryska pro vřzduchotechnické potrubí
			(22)	14.12.2020
			(74)	KANIA, SEDLÁK, SMOLA, s.r.o., Mendlovo náměstí 907/1a, Brno, Staré Brno, 60300
(51)	<i>B61F 5/24</i>	(2006.01)		
	<i>B61F 5/52</i>	(2006.01)		
(11)	309129		(51)	<i>G21C 19/313</i> (2006.01)
(40)	16.02.2022		(11)	309127
(21)	2021-83		(40)	16.02.2022
(73)	Západočeská univerzita v Plzni, Plzeň, Jižní Předměstí, CZ		(21)	2020-717
(72)	Heller Petr doc. Ing., CSc., Plzeň, CZ Beno Jan Bc., České Budějovice, CZ Bartko Jozef Ing., Bezděkov, CZ		(73)	Centrum výzkumu Řež s.r.o., Husinec, Řež, CZ Ústav fyziky plazmatu AV ČR, v. v. i., Praha 8, Libeň, CZ
			(72)	Samec Karel Ing., Řevnice, CZ Vilémová Monika Ing., Ph.D., Karviná, Mizerov, CZ

- Dejarnac Renaud Dr., Praha 2, Vinohrady, CZ
(54) **Způsob chlazení stěn fúzních reaktorů a zařízení k provádění tohoto způsobu**
(22) 23.12.2020
(74) NEOLEGAL – advokátní a patentová kancelář, Ing. Jaroslav Novotný, Římská 2135/45, Praha 2, Vinohrady, 12000

- (11) 309130
(40) 16.02.2022
(21) **2021-147**
(73) Mayer Daniel prof. Ing., DrSc., Plzeň, CZ
(72) Mayer Daniel prof. Ing., DrSc., Plzeň, CZ
(54) **Způsob ochrany výkonových transformátorů elektrické soustavy před působením rychlých variací anomálního geomagnetického pole neboli magnetické bouře a zařízení pro realizaci tohoto způsobu ochrany výkonových transformátorů elektrické soustavy**
(22) 24.03.2021

- (51) **H01F 27/34** (2006.01)
H02H 7/04 (2006.01)
H02H 9/00 (2006.01)
H02H 3/12 (2006.01)
H02H 3/16 (2006.01)

Seznam majitelů udělených patentů

(73)	(11)	(51)	(2006.01)	(73)	(11)	(51)	(2006.01)
Centrum výzkumu Řež s.r.o., Husinec, Řež, CZ	309127	G 21 C 19/313	(2006.01)	Západočeská univerzita v Plzni, Plzeň, Jižní Předměstí, CZ	309129	B 61 F 5/24	(2006.01)
PŘÍHODA s.r.o., Hlinsko, CZ	309125	F 16 L 11/02	(2006.01)	5M s.r.o., Kunovice, CZ	309126	B 32 B 5/26	(2006.01)
Ústav fyziky plazmatu AV ČR, v. v. i., Praha 8, Libeň, CZ	309127	G 21 C 19/313	(2006.01)	Křovák Jakub, Praha 2, Nové Město, CZ	309131	A 47 F 5/08	(2006.01)
Výzkumný a zkušební letecký ústav, a.s., Praha 9, Letňany, CZ	309128	B 64 G 1/10	(2006.01)	Křovák Jakub, Praha 2, Nové Město, CZ	309132	A 47 F 5/08	(2006.01)
Výzkumný ústav stavebních hmot, a.s., Brno, Komárov, CZ	309124	C 04 B 7/345	(2006.01)	Mayer Daniel prof. Ing., DrSc., Plzeň, CZ	309130	H 01 F 27/34	(2006.01)
				Olt Jan, Praha 5, Stodůlky, CZ	309131	A 47 F 5/08	(2006.01)
				Olt Jan, Praha 5, Stodůlky, CZ	309132	A 47 F 5/08	(2006.01)

Udělené evropské patenty

Evropský patentový úřad udělil následující evropské patenty s účinkem pro Českou republiku. Tyto patenty mohou být zrušeny nebo zachovány v pozměněném znění Evropským patentovým úřadem v řízení o odporu. K tomu, aby nabyl evropský patent účinnosti na území České republiky, je třeba, aby byl Úřadu předložen ve stanovené lhůtě překlad patentového spisu do českého jazyka (§ 35c odst. 2 až 4 zákona č. 527/1990 Sb., v platném znění).

(97) EP 1480199	(47) 02.02.2022	(97) EP 3080292	(47) 02.02.2022	(97) EP 3247608	(47) 02.02.2022	(97) EP 3388713	(47) 02.02.2022
(97) EP 2227901	(47) 02.02.2022	(97) EP 3080838	(47) 02.02.2022	(97) EP 3249919	(47) 02.02.2022	(97) EP 3389322	(47) 02.02.2022
(97) EP 2241107	(47) 02.02.2022	(97) EP 3082800	(47) 02.02.2022	(97) EP 3253277	(47) 02.02.2022	(97) EP 3389525	(47) 02.02.2022
(97) EP 2247558	(47) 02.02.2022	(97) EP 3085723	(47) 02.02.2022	(97) EP 3254277	(47) 02.02.2022	(97) EP 3389600	(47) 02.02.2022
(97) EP 2318027	(47) 02.02.2022	(97) EP 3086699	(47) 02.02.2022	(97) EP 3254442	(47) 02.02.2022	(97) EP 3390410	(47) 02.02.2022
(97) EP 2335537	(47) 02.02.2022	(97) EP 3089108	(47) 02.02.2022	(97) EP 3258249	(47) 02.02.2022	(97) EP 3390440	(47) 02.02.2022
(97) EP 2374163	(47) 02.02.2022	(97) EP 3089910	(47) 02.02.2022	(97) EP 3258551	(47) 02.02.2022	(97) EP 3390878	(47) 02.02.2022
(97) EP 2468596	(47) 02.02.2022	(97) EP 3090043	(47) 02.02.2022	(97) EP 3265254	(47) 02.02.2022	(97) EP 3390935	(47) 02.02.2022
(97) EP 2509785	(47) 02.02.2022	(97) EP 3090270	(47) 02.02.2022	(97) EP 3266537	(47) 02.02.2022	(97) EP 3391787	(47) 02.02.2022
(97) EP 2528329	(47) 02.02.2022	(97) EP 3090842	(47) 02.02.2022	(97) EP 3270317	(47) 02.02.2022	(97) EP 3393057	(47) 02.02.2022
(97) EP 2588274	(47) 02.02.2022	(97) EP 3091091	(47) 02.02.2022	(97) EP 3272686	(47) 02.02.2022	(97) EP 3393714	(47) 02.02.2022
(97) EP 2592640	(47) 02.02.2022	(97) EP 3093915	(47) 02.02.2022	(97) EP 3292552	(47) 02.02.2022	(97) EP 3394427	(47) 02.02.2022
(97) EP 2609932	(47) 02.02.2022	(97) EP 3100429	(47) 02.02.2022	(97) EP 3295243	(47) 02.02.2022	(97) EP 3394439	(47) 02.02.2022
(97) EP 2610737	(47) 02.02.2022	(97) EP 3113909	(47) 02.02.2022	(97) EP 3298127	(47) 02.02.2022	(97) EP 3395086	(47) 02.02.2022
(97) EP 2634350	(47) 02.02.2022	(97) EP 3117535	(47) 02.02.2022	(97) EP 3302337	(47) 02.02.2022	(97) EP 3396308	(47) 02.02.2022
(97) EP 2648050	(47) 02.02.2022	(97) EP 3129413	(47) 02.02.2022	(97) EP 3306240	(47) 02.02.2022	(97) EP 3397110	(47) 02.02.2022
(97) EP 2650082	(47) 02.02.2022	(97) EP 3132010	(47) 02.02.2022	(97) EP 3306943	(47) 02.02.2022	(97) EP 3397198	(47) 02.02.2022
(97) EP 2656636	(47) 02.02.2022	(97) EP 3133990	(47) 02.02.2022	(97) EP 3308186	(47) 02.02.2022	(97) EP 3397238	(47) 02.02.2022
(97) EP 2667236	(47) 02.02.2022	(97) EP 3135410	(47) 02.02.2022	(97) EP 3328748	(47) 02.02.2022	(97) EP 3398050	(47) 02.02.2022
(97) EP 2679382	(47) 02.02.2022	(97) EP 3137657	(47) 02.02.2022	(97) EP 3330374	(47) 02.02.2022	(97) EP 3398161	(47) 02.02.2022
(97) EP 2692960	(47) 02.02.2022	(97) EP 3151583	(47) 02.02.2022	(97) EP 3331034	(47) 02.02.2022	(97) EP 3398231	(47) 02.02.2022
(97) EP 2703651	(47) 02.02.2022	(97) EP 3160144	(47) 02.02.2022	(97) EP 3332570	(47) 02.02.2022	(97) EP 3399376	(47) 02.02.2022
(97) EP 2705869	(47) 02.02.2022	(97) EP 3163453	(47) 02.02.2022	(97) EP 3333611	(47) 02.02.2022	(97) EP 3399488	(47) 02.02.2022
(97) EP 2721541	(47) 02.02.2022	(97) EP 3172899	(47) 02.02.2022	(97) EP 3335589	(47) 02.02.2022	(97) EP 3400002	(47) 02.02.2022
(97) EP 2737863	(47) 02.02.2022	(97) EP 3176827	(47) 02.02.2022	(97) EP 3335902	(47) 02.02.2022	(97) EP 3400006	(47) 02.02.2022
(97) EP 2746780	(47) 02.02.2022	(97) EP 3181212	(47) 02.02.2022	(97) EP 3336163	(47) 02.02.2022	(97) EP 3403855	(47) 02.02.2022
(97) EP 2760275	(47) 02.02.2022	(97) EP 3181504	(47) 02.02.2022	(97) EP 3336237	(47) 02.02.2022	(97) EP 3404914	(47) 02.02.2022
(97) EP 2761662	(47) 02.02.2022	(97) EP 3182670	(47) 02.02.2022	(97) EP 3338822	(47) 02.02.2022	(97) EP 3407125	(47) 02.02.2022
(97) EP 2772814	(47) 02.02.2022	(97) EP 3187848	(47) 02.02.2022	(97) EP 3338963	(47) 02.02.2022	(97) EP 3409700	(47) 02.02.2022
(97) EP 2777059	(47) 02.02.2022	(97) EP 3190783	(47) 02.02.2022	(97) EP 3339556	(47) 02.02.2022	(97) EP 3410136	(47) 02.02.2022
(97) EP 2788868	(47) 02.02.2022	(97) EP 3192089	(47) 02.02.2022	(97) EP 3339914	(47) 02.02.2022	(97) EP 3412815	(47) 02.02.2022
(97) EP 2791864	(47) 02.02.2022	(97) EP 3194044	(47) 02.02.2022	(97) EP 3340173	(47) 02.02.2022	(97) EP 3414764	(47) 02.02.2022
(97) EP 2793976	(47) 02.02.2022	(97) EP 3202830	(47) 02.02.2022	(97) EP 3340328	(47) 02.02.2022	(97) EP 3419361	(47) 02.02.2022
(97) EP 2795388	(47) 02.02.2022	(97) EP 3202970	(47) 02.02.2022	(97) EP 3340865	(47) 02.02.2022	(97) EP 3419454	(47) 02.02.2022
(97) EP 2796513	(47) 02.02.2022	(97) EP 3213679	(47) 02.02.2022	(97) EP 3341164	(47) 02.02.2022	(97) EP 3421983	(47) 02.02.2022
(97) EP 2799527	(47) 02.02.2022	(97) EP 3213971	(47) 02.02.2022	(97) EP 3342097	(47) 02.02.2022	(97) EP 3426082	(47) 02.02.2022
(97) EP 2805777	(47) 02.02.2022	(97) EP 3214827	(47) 02.02.2022	(97) EP 3343742	(47) 02.02.2022	(97) EP 3430152	(47) 02.02.2022
(97) EP 2814733	(47) 02.02.2022	(97) EP 3217806	(47) 02.02.2022	(97) EP 3346442	(47) 02.02.2022	(97) EP 3434121	(47) 02.02.2022
(97) EP 2836900	(47) 02.02.2022	(97) EP 3223364	(47) 02.02.2022	(97) EP 3347630	(47) 02.02.2022	(97) EP 3434253	(47) 02.02.2022
(97) EP 2858401	(47) 02.02.2022	(97) EP 3223692	(47) 02.02.2022	(97) EP 3351127	(47) 02.02.2022	(97) EP 3434721	(47) 02.02.2022
(97) EP 2921892	(47) 02.02.2022	(97) EP 3226607	(47) 02.02.2022	(97) EP 3351817	(47) 02.02.2022	(97) EP 3434732	(47) 02.02.2022
(97) EP 2928395	(47) 02.02.2022	(97) EP 3226957	(47) 02.02.2022	(97) EP 3359942	(47) 02.02.2022	(97) EP 3438179	(47) 02.02.2022
(97) EP 2929710	(47) 02.02.2022	(97) EP 3227311	(47) 02.02.2022	(97) EP 3364096	(47) 02.02.2022	(97) EP 3441442	(47) 02.02.2022
(97) EP 2930875	(47) 02.02.2022	(97) EP 3227777	(47) 02.02.2022	(97) EP 3368269	(47) 02.02.2022	(97) EP 3441863	(47) 02.02.2022
(97) EP 2932158	(47) 02.02.2022	(97) EP 3229552	(47) 02.02.2022	(97) EP 3368889	(47) 02.02.2022	(97) EP 3444722	(47) 02.02.2022
(97) EP 2933085	(47) 02.02.2022	(97) EP 3229968	(47) 02.02.2022	(97) EP 3368935	(47) 02.02.2022	(97) EP 3449708	(47) 02.02.2022
(97) EP 2934433	(47) 02.02.2022	(97) EP 3230820	(47) 02.02.2022	(97) EP 3369220	(47) 02.02.2022	(97) EP 3449948	(47) 02.02.2022
(97) EP 2936081	(47) 02.02.2022	(97) EP 3231259	(47) 02.02.2022	(97) EP 3369223	(47) 02.02.2022	(97) EP 3453209	(47) 02.02.2022
(97) EP 2936666	(47) 02.02.2022	(97) EP 3231911	(47) 02.02.2022	(97) EP 3370691	(47) 02.02.2022	(97) EP 3453942	(47) 02.02.2022
(97) EP 2939424	(47) 02.02.2022	(97) EP 3232203	(47) 02.02.2022	(97) EP 3373762	(47) 02.02.2022	(97) EP 3455458	(47) 02.02.2022
(97) EP 2940654	(47) 02.02.2022	(97) EP 3232351	(47) 02.02.2022	(97) EP 3377026	(47) 02.02.2022	(97) EP 3459272	(47) 02.02.2022
(97) EP 2942036	(47) 02.02.2022	(97) EP 3233466	(47) 02.02.2022	(97) EP 3378194	(47) 02.02.2022	(97) EP 3460214	(47) 02.02.2022
(97) EP 2963458	(47) 02.02.2022	(97) EP 3233647	(47) 02.02.2022	(97) EP 3381138	(47) 02.02.2022	(97) EP 3465555	(47) 02.02.2022
(97) EP 2966491	(47) 02.02.2022	(97) EP 3233782	(47) 02.02.2022	(97) EP 3381367	(47) 02.02.2022	(97) EP 3468088	(47) 02.02.2022
(97) EP 2970663	(47) 02.02.2022	(97) EP 3233813	(47) 02.02.2022	(97) EP 3382265	(47) 02.02.2022	(97) EP 3469120	(47) 02.02.2022
(97) EP 2970727	(47) 02.02.2022	(97) EP 3234275	(47) 02.02.2022	(97) EP 3383277	(47) 02.02.2022	(97) EP 3470912	(47) 02.02.2022
(97) EP 2980195	(47) 02.02.2022	(97) EP 3234515	(47) 02.02.2022	(97) EP 3383761	(47) 02.02.2022	(97) EP 3471864	(47) 02.02.2022
(97) EP 2996646	(47) 02.02.2022	(97) EP 3235078	(47) 02.02.2022	(97) EP 3384005	(47) 02.02.2022	(97) EP 3472249	(47) 02.02.2022
(97) EP 3029491	(47) 02.02.2022	(97) EP 3235239	(47) 02.02.2022	(97) EP 3384024	(47) 02.02.2022	(97) EP 3473583	(47) 02.02.2022
(97) EP 3034112	(47) 02.02.2022	(97) EP 3235303	(47) 02.02.2022	(97) EP 3384231	(47) 02.02.2022	(97) EP 3476659	(47) 02.02.2022
(97) EP 3038727	(47) 02.02.2022	(97) EP 3236208	(47) 02.02.2022	(97) EP 3384326	(47) 02.02.2022	(97) EP 3482728	(47) 02.02.2022
(97) EP 3044370	(47) 02.02.2022	(97) EP 3237336	(47) 02.02.2022	(97) EP 3384821	(47) 02.02.2022	(97) EP 3485648	(47) 02.02.2022
(97) EP 3051750	(47) 02.02.2022	(97) EP 3237852	(47) 02.02.2022	(97) EP 3386234	(47) 02.02.2022	(97) EP 3486967	(47) 02.02.2022
(97) EP 3052456	(47) 02.02.2022	(97) EP 3238063	(47) 02.02.2022	(97) EP 3386347	(47) 02.02.2022	(97) EP 3489312	(47) 02.02.2022
(97) EP 3064688	(47) 02.02.2022	(97) EP 3238725	(47) 02.02.2022	(97) EP 3386711	(47) 02.02.2022	(97) EP 3493013	(47) 02.02.2022
(97) EP 3074957	(47) 02.02.2022	(97) EP 3238882	(47) 02.02.2022	(97) EP 3386876	(47) 02.02.2022	(97) EP 3494814	(47) 02.02.2022
(97) EP 3077999	(47) 02.02.2022	(97) EP 3240529	(47) 02.02.2022	(97) EP 3386879	(47) 02.02.2022	(97) EP 3495228	(47) 02.02.2022
(97) EP 3079712	(47) 02.02.2022	(97) EP 3246482	(47) 02.02.2022	(97) EP 3388004	(47) 02.02.2022	(97) EP 3495234	(47) 02.02.2022

(97) EP 3798114	(47) 02.02.2022	(97) EP 3811162	(47) 02.02.2022	(97) EP 3820677	(47) 02.02.2022	(97) EP 3848690	(47) 02.02.2022
(97) EP 3798201	(47) 02.02.2022	(97) EP 3814929	(47) 02.02.2022	(97) EP 3828491	(47) 02.02.2022	(97) EP 3851333	(47) 02.02.2022
(97) EP 3802164	(47) 02.02.2022	(97) EP 3815292	(47) 02.02.2022	(97) EP 3831575	(47) 02.02.2022	(97) EP 3858090	(47) 02.02.2022
(97) EP 3805021	(47) 02.02.2022	(97) EP 3815298	(47) 02.02.2022	(97) EP 3833413	(47) 02.02.2022	(97) EP 3860395	(47) 02.02.2022
(97) EP 3809253	(47) 02.02.2022	(97) EP 3818599	(47) 02.02.2022	(97) EP 3833570	(47) 02.02.2022	(97) EP 3883234	(47) 02.02.2022
(97) EP 3809631	(47) 02.02.2022	(97) EP 3820122	(47) 02.02.2022	(97) EP 3839457	(47) 02.02.2022		

Zveřejněné překlady evropských patentových spisů

U následujících udělených evropských patentů s účinky pro Českou republiku byl majitelem předložen překlad patentového spisu do českého jazyka (§ 35c odst. 2 až 4 zákona č. 527/1990 Sb., v platném znění). Údaje jsou řazeny vzestupně podle čísel evropských patentů.

(97) EP 2557796		(96) 05.10.2011	
(47) 29.12.2021		(96) 11764228.0	
(97) 13.10.2011		(73) Sanofi-Aventis Deutschland GmbH, 65929 Frankfurt am Main, DE	
(51) H04N 19/52	(2014.01)	(72) PLUMPTRE, David Aubrey, Worcestershire WR9 7RQ, GB	
H04N 19/61	(2014.01)	(54) Hnací mechanismus pro zařízení pro vydávání léčiva a zařízení pro vydávání léčiva	
(96) 08.04.2011		(32) 10186732	
(96) 11766196.7		(31) 06.10.2010	
(73) LG Electronics Inc., Seoul 150-721, KR		(33) EP	
(72) PARK, Joonyoung, Seoul 137-724, KR		(86) PCT/EP2011/067416	
PARK, Seungwook, Seoul 137-724, KR		(87) WO 2012/045792	
LIM, Jaehyun, Seoul 137-724, KR		(74) Traplová Hakr Kubát, advokátní a patentová kancelář, Ing. Jan Kubát	
KIM, Jungsun, Seoul 137-724, KR		patentový zástupce, Přístavní 24, Praha 7, 17000	
CHOI, Younghee, Seoul 137-724, KR			
SUNG, Jaewon, Seoul 137-724, KR			
JEON, Byeongmoon, Seoul 137-724, KR		(97) EP 2663396	
JEON, Yongjoon, Seoul 137-724, KR		(47) 15.12.2021	
(54) Způsob a přístroj pro zpracování video signálu		(97) 19.07.2012	
(32) 20110032376, 466446 P, 454995 P, 432202 P, 424681 P, 373286 P,		(51) B01J 19/00	(2006.01)
322301 P		B01F 5/06	(2006.01)
(31) 07.04.2011, 22.03.2011, 21.03.2011, 13.01.2011, 20.12.2010, 13.08.2010,		B01F 11/00	(2006.01)
09.04.2010		B01F 13/00	(2006.01)
(33) KR, US, US, US, US, US, US		(96) 13.01.2011	
(86) PCT/KR2011/002497		(96) 11700174.3	
(87) WO 2011/126345		(73) Patheon Austria GmbH & Co KG, 4021 Linz, AT	
(74) Všeťečka Zelený Švorčík a partneři, advokátní a patentová kancelář, JUDr. Michal Havlík, Hálkova 1406/2, Praha 2, Nové Město, 12000		(72) REINTJENS, Rafael Wilhelmus Elisabeth Ghislain, 3680 Maaseik, BE	
		THATHAGAR, Mehuł, 6162 XW Geleen, NL	
		(54) Minireaktor s oscilačním tokem pro zpracování suspenzí pevných látek	
(97) EP 2617186		(86) PCT/EP2011/050386	
(47) 03.11.2021		(87) WO 2012/095176	
(97) 22.03.2012		(74) PatentEnter s.r.o., Koliště 1965/13a, Brno, Černá Pole, 60200	
(51) H04N 5/225	(2006.01)		
H04Q 9/00	(2006.01)		
G03B 17/38	(2021.01)		
H04N 7/18	(2006.01)	(97) EP 2761211	
H04M 1/725	(2021.01)	(47) 17.11.2021	
(96) 13.09.2011		(97) 04.04.2013	
(96) 11825800.3		(51) F16J 15/26	(2006.01)
(73) Contour IP Holding, LLC, Foxboro, 02035, MA, US		F16J 15/30	(2006.01)
(72) O'DONNELL, Laura, Hermosa Beach California 90254, US		B23P 11/00	(2006.01)
MANDER, Richard, Bainbridge Washington 98110, US		D04C 3/00	(2006.01)
DENTON, Michael, Christchurch 8140, NZ		D04C 3/06	(2006.01)
BODLEY, Ben, Christchurch 8140, NZ		(96) 26.09.2012	
TOMPKINS, Alan, Ferny Grove Australian Capital Territory 4055, AU		(96) 12837380.0	
GURGANUS, Keith, Leucadia California 92024, US		(73) A.W. Chesterton Company, Groveland MA 01834, US	
BARNSDALE, Kelvin P., Christchurch 8051, NZ		(72) AZIBERT, Henri, V., Windham, NH 03087, US	
THIRD, Simon, Christchurch 8140, NZ		STARBILE, Paul, Vincent, Woburn, MA 01801, US	
PIERCE, Carm, Stanwood Washington 98292, US		MAHONEY, Philip, Michael, Jr., Roslindale, MA 02131, US	
PERKINS, Carl, Seattle Washington 98133, US		(54) Způsob výroby opleteného oboustranného kompresního těsnění, těsnění a způsob jeho použití	
(54) Přenosná digitální videokamera nakonfigurovaná k dálkovému ovládání pořizování obrazu a prohlížení		(32) 201161539173 P	
(32) 382404 P		(31) 26.09.2011	
(31) 13.09.2010		(33) US	
(33) US		(86) PCT/US2012/057262	
(86) PCT/US2011/051418		(87) WO 2013/049151	
(87) WO 2012/037139		(74) ŽOVICOVÁ & ŽOVIC IP, s.r.o., Záhradnícka 36, Bratislava, 82108	
(74) Traplová Hakr Kubát, advokátní a patentová kancelář, Ing. Jan Kubát patentový zástupce, Přístavní 24, Praha 7, 17000			
		(97) EP 2776254	
(97) EP 2624892		(47) 17.11.2021	
(47) 24.11.2021		(97) 16.05.2013	
(97) 12.04.2012		(51) B60B 33/00	(2006.01)
(51) A61M 5/315	(2006.01)	B60B 33/02	(2006.01)
A61M 5/24	(2006.01)	(96) 12.10.2012	
		(96) 12770164.7	

(73) EMILSIDER MECCANICA S.p.A., 40057 Cadriano Granarolo dell'Emilia (BO), IT
(72) MELARA, Francescantonio, I-40121 Bologna, IT
(54) **Samočinně se orientující dvojitě kolečko s brzdovou sestavou**
(32) BO20110640
(31) 09.11.2011
(33) IT
(86) PCT/EP2012/070299
(87) WO 2013/068199
(74) Rott, Růžička & Guttman a spol., Vyskočilova 1566, Praha 4, Michle, 14000

(97) **EP 2802783**
(47) 03.11.2021
(97) 18.07.2013
(51) **F15B 19/00** (2006.01)
F15B 20/00 (2006.01)
G01M 3/26 (2006.01)
(96) 14.01.2013
(96) 13736038.4
(73) Gulfstream Services, Inc., Houma, LA 70363, US
(72) NAQUIN, Joey, Houma, Louisiana 70363, US
(54) **Metoda a zařízení pro deaktivaci hydraulického zařízení, z něhož uniká hydraulický olej**
(32) 201261586530 P, 201261727324 P
(31) 13.01.2012, 16.11.2012
(33) US, US
(86) PCT/US2013/021457
(87) WO 2013/106839
(74) ŽOVICOVÁ & ŽOVIC IP, s.r.o., Záhradnícka 36, Bratislava, 82108

(97) **EP 2815483**
(47) 22.12.2021
(97) 22.08.2013
(51) **H02J 7/00** (2006.01)
(96) 18.02.2013
(96) 13749093.4
(73) Milwaukee Electric Tool Corporation, Brookfield, WI 53005, US
(72) SCHNEIDER, Scott, Waukesha, WI 53189, US
HULL, James, S., Burlington, WI 53105, US
ROSENBECKER, Jay, Menomonee Falls, WI 53051, US
CONRAD, Cole, A., 70180 Stuttgart, DE
(54) **Víceslotová nabíječka baterií**
(32) 201261600217 P
(31) 17.02.2012
(33) US
(86) PCT/US2013/026590
(87) WO 2013/123480
(74) ZIVKO MIJATOVIC & PARTNERS s.r.o., Jugoslávských partyzánů 639/26, Praha 6, Bubeneč, 16000

(97) **EP 2815881**
(47) 17.11.2021
(97) 24.12.2014
(51) **B32B 9/00** (2006.01)
B32B 9/04 (2006.01)
B32B 11/08 (2006.01)
B32B 11/10 (2006.01)
B32B 11/12 (2006.01)
B32B 3/08 (2006.01)
B32B 3/14 (2006.01)
B32B 3/16 (2006.01)
D06N 5/00 (2006.01)
E04D 5/10 (2006.01)
E04D 5/00 (2006.01)
(96) 18.06.2014
(96) 14172895.6
(73) Büsscher & Hoffmann Gesellschaft m.b.H., 4470 Enns, AT
(72) Landl, Karl, 4407 Steyr, AT
(54) **Parní zábrana**
(32) 504082013
(31) 20.06.2013
(33) AT
(74) Ing. Petr Soukup, tř. Svobody 43/39, Olomouc, 77900

(97) **EP 2836790**
(47) 27.10.2021
(97) 17.10.2013
(51) **G07C 5/00** (2006.01)
G07C 5/08 (2006.01)
G01C 17/38 (2006.01)
G01C 21/16 (2006.01)
G01F 23/296 (2006.01)
(96) 12.04.2013
(96) 13775283.8
(73) WI-Tronix, LLC, Bolingbrook, IL 60440, US
(72) JORDAN, LAWRENCE B., Jr., Bolingbrook, IL 60440, US
MATTA, LISA A., Bolingbrook IL 60440-3455, US
(54) **Záznamník a vysílač dat pro mobilní předmět**
(32) 201261624142 P
(31) 13.04.2012
(33) US
(86) PCT/US2013/036408
(87) WO 2013/155437
(74) Traplová Hakr Kubát, advokátní a patentová kancelář, Ing. Jan Kubát patentový zástupce, Přístavní 24, Praha 7, 17000

(97) **EP 2890384**
(47) 03.11.2021
(97) 06.03.2014
(51) **A61K 31/555** (2006.01)
A61K 9/00 (2006.01)
A61M 31/00 (2006.01)
A61P 13/10 (2006.01)
A61P 35/00 (2006.01)
(96) 03.09.2013
(96) 13765839.9
(73) TARIS Biomedical LLC, Lexington, MA 02421, US
(72) GIESING, Dennis, Lee's Summit, Missouri 64082, US
(54) **Systémy pro dodávání léků a způsoby léčení rakoviny močového měchýře obsahující oxaliplatinu**
(32) 201261696027 P
(31) 31.08.2012
(33) US
(86) PCT/US2013/057836
(87) WO 2014/036555
(74) Všeťečka Zelený Švorčík a partneři, advokátní a patentová kancelář, JUDr. Michal Havlík, Hálkova 1406/2, Praha 2, Nové Město, 12000

(97) **EP 2895810**
(47) 03.11.2021
(97) 09.01.2014
(51) **F25J 1/00** (2006.01)
(96) 08.07.2013
(96) 13735389.2
(73) Highview Enterprises Limited, London EC1Y 0TH, GB
(72) MORGAN, Rob, Shoreham by Sea West Sussex BN43 6TH, GB
NELMES, Stuart, Berkshire SL4 2PU, GB
CASTELLUCCI, Nicola, Woking Surrey GU22 9AU, GB
HARRIS, Daniel, Feltham Middlesex TW14 9NF, GB
(54) **Způsob a přístroj pro chlazení v procesu zkapaňování**
(32) 201212056, 201305641
(31) 06.07.2012, 27.03.2013
(33) GB, GB
(86) PCT/GB2013/051797
(87) WO 2014/006426
(74) Všeťečka Zelený Švorčík a partneři, advokátní a patentová kancelář, JUDr. Michal Havlík, Hálkova 1406/2, Praha 2, Nové Město, 12000

(97) **EP 2900387**
(47) 17.11.2021
(97) 03.04.2014
(51) **B05B 17/04** (2006.01)
B41J 29/393 (2006.01)
(96) 27.09.2013
(96) 13842239.9
(73) University Of Connecticut, Farmington, Connecticut 06030-6400, US
6K Inc., North Andover, MA 01845, US
(72) JORDAN, Eric, Storrs, CT 06268, US
REDJDAL, Makhlof, Stoneham, Massachusetts 02180, US
HADIDI, Kamal, Somerville, MA 02143, US

(54) **Vysokofrekvenční zařízení pro tvorbu rovnoměrných kapek a způsob jejich tvorby**

(32) 201213630318
(31) 28.09.2012
(33) US
(86) PCT/US2013/062304
(87) WO 2014/052833
(74) Traplová Hakr Kubát, advokátní a patentová kancelář, Ing. Jan Kubát patentový zástupce, Přístavní 24, Praha 7, 17000

(97) **EP 2920328**

(47) 27.01.2021
(97) 22.05.2014
(51) **C21D 9/04** (2006.01)
C21D 1/667 (2006.01)
C22C 38/04 (2006.01)
C22C 38/14 (2006.01)

(96) 15.11.2013
(96) 13855497.7
(73) ArcelorMittal, 1160 Luxembourg, LU
(72) BRAMFITT, Bruce, Bethlehem, Pennsylvania 18015, US
FLETCHER, Frederick, Wayne, Pennsylvania 19087, US
MCCULLOUGH, Jason, Hummelstown, Pennsylvania 17036, US
MUSCARELLA, Michael, Mechanicsburg, Pennsylvania 17055, US
NELSON, John, Harrisburg, Pennsylvania 17110, US

(54) **Způsob výroby vysokopevnostní ocelové jeřábové kolejnice**

(32) 201261726945 P
(31) 15.11.2012
(33) US
(86) PCT/US2013/070441
(87) WO 2014/078746
(74) A. Holas & partner, Patentová a známková kancelář, Ing. Mgr. Hana Holasová, Křížová 105/4, Brno, Staré Brno, 60300

(97) **EP 2934785**

(47) 24.11.2021
(97) 26.06.2014
(51) **B21D 51/26** (2006.01)
B21D 41/04 (2006.01)

(96) 10.12.2013
(96) 13814721.0
(73) Kaiser Aluminum Warrick, LLC, Newburgh IN 47630, US
(72) BOYSEL, Darl G., Delmont, Pennsylvania 15626, US
DICK, Robert E., Cheswick, Pennsylvania 15024, US
MYERS, Gary L., Sarver, Pennsylvania 16055, US
MCNEISH, David J., Greensburg, Pennsylvania 15601, US

(54) **Podpěra pro použití při zužování kovové nádoby, lisovací systém pro zužování kovové nádoby a způsob zužování kovové nádoby**

(32) 201213722290
(31) 20.12.2012
(33) US
(86) PCT/US2013/074126
(87) WO 2014/099496
(74) Traplová Hakr Kubát, advokátní a patentová kancelář, Ing. Jan Kubát patentový zástupce, Přístavní 24, Praha 7, 17000

(97) **EP 2940421**

(47) 10.11.2021
(97) 04.11.2015
(51) **F42C 14/02** (2006.01)
F42C 15/21 (2006.01)

(96) 29.04.2014
(96) 14166474.8
(73) Rheinmetall Waffe Munition ARGES GmbH, 4690 Schwanenstadt, AT
(72) Graf, Helge, 4690 Schwanenstadt, AT
(54) **Zapalovač se sklápěcí páčkou**
(74) Rott, Růžička & Guttman a spol., Vyskočilova 1566, Praha 4, Michle, 14000

(97) **EP 2953729**

(47) 24.11.2021
(97) 14.08.2014
(51) **B05B 1/14** (2006.01)
B05C 5/02 (2006.01)
B05B 17/00 (2006.01)
(96) 05.02.2014

(96) 14707645.9

(73) Dürr Systems AG, 74321 Bietigheim-Bissingen, DE
(72) WÖHR, Benjamin, 74363 Eibensbach/Güglingen, DE
FRITZ, Hans-Georg, 73760 Ostfildern, DE

(54) **Děrovaná deska pro nanášecí zařízení a odpovídající způsob nanášení a výroby**

(32) 102013002413
(31) 11.02.2013
(33) DE
(86) PCT/EP2014/000309
(87) WO 2014/121926
(74) Čermák a spol., JUDr. Karel Čermák Ph.D., LL.M., Elišky Peškové 735/15, Praha 5, Smíchov, 15000

(97) **EP 2954076**

(47) 24.11.2021
(97) 14.08.2014
(51) **C21D 1/607** (2006.01)
C21D 1/63 (2006.01)
C21D 1/70 (2006.01)
C21D 1/46 (2006.01)
C21D 9/46 (2006.01)
C23G 5/00 (2006.01)
C23C 2/00 (2006.01)

(96) 06.02.2013
(96) 13712601.7
(73) ArcelorMittal, 1160 Luxembourg, LU
(72) LARNICOL, Maïwenn, Tifenn, Soazig, B-5003 Saint-Marc, BE
BORDIGNON, Michel, Roger, Louis, B-4140 Sprimont, BE
VANDEN EYNDE, Xavier, Marc, Jacques, Edmond, Robert, B-4261 (Latinne) Braives, BE
FARINHA, Ana, Isabel, B-5000 Namur, BE
GERKENS, Pascal, B-4837 Baelen, BE
NOVILLE, Jean-François, B-4041 Milmort, BE
SMAL, Julien, Christopher, Michel, B-5020 Temploux, BE

(54) **Způsob tepelné úpravy ocelového plechu a zařízení pro jeho provádění**

(86) PCT/IB2013/050979
(87) WO 2014/122499
(74) A. Holas & partner, Patentová a známková kancelář, Ing. Mgr. Hana Holasová, Křížová 105/4, Brno, Staré Brno, 60300

(97) **EP 2965052**

(47) 03.11.2021
(97) 12.09.2014
(51) **G01G 19/03** (2006.01)
B60W 40/10 (2012.01)
B60W 40/13 (2012.01)
G01D 5/14 (2006.01)
G01G 19/02 (2006.01)

(96) 03.03.2014
(96) 14759601.9
(73) International Road Dynamics, Inc., Saskatoon Saskatchewan S7K 3T9, CA
(72) HANSON, Randal Leroy, Saskatoon, Saskatchewan S7K 6E4, CA
LOCKERBIE, Michael David, Saskatoon, Saskatchewan S7J 3S1, CA
MEIER, Ian Robert, Saskatoon, Saskatchewan S7N 0C6, CA
HAICHERT, Tyler William, Saskatoon, Saskatchewan S7H 1R1, CA

(54) **Systém a způsob měření informací o pohybu vozidla s využitím elektrické reflektometrie v časové doméně**

(32) 201361772138 P, 201313835797
(31) 04.03.2013, 15.03.2013
(33) US, US
(86) PCT/IB2014/059406
(87) WO 2014/136037
(74) Rott, Růžička & Guttman a spol., Vyskočilova 1566, Praha 4, Michle, 14000

(97) **EP 2985284**

(47) 03.11.2021
(97) 16.10.2014
(51) **C07D 403/12** (2006.01)
C07D 417/12 (2006.01)
A61K 31/4178 (2006.01)
A61K 31/4184 (2006.01)
A61K 31/427 (2006.01)

<i>A61K 31/428</i>	(2006.01)	<i>C12P 21/00</i>	(2006.01)
<i>A61P 1/16</i>	(2006.01)	<i>C07K 16/00</i>	(2006.01)
<i>A61P 3/10</i>	(2006.01)	<i>C07K 16/28</i>	(2006.01)
<i>A61P 7/06</i>	(2006.01)	<i>C07K 16/42</i>	(2006.01)
<i>A61P 9/00</i>	(2006.01)	<i>C12N 9/24</i>	(2006.01)
<i>A61P 25/28</i>	(2006.01)	(96) 17.03.2015	
<i>A61P 25/32</i>	(2006.01)	(96) 15770138.4	
<i>A61P 31/00</i>	(2006.01)	(73) Oneness Biotech Co., Ltd., Taipei City 106 Taiwan, TW	
<i>A61P 31/12</i>	(2006.01)	(72) CHEN, Nien-Yi, New Taipei City 23150, TW	
<i>A61P 35/00</i>	(2006.01)	WU, Che-Haorz, New Taipei City 23150, TW	
<i>A61P 39/06</i>	(2006.01)	CHEN, Hung-Chi, Taipei 115, TW	
<i>A61P 43/00</i>	(2006.01)	TOWN, Winston, Taipei City 105, TW	
(96) 10.04.2014		(54) Způsoby pro výrobu rekombinantních glykoproteinů s modifikovanou glykosylací	
(96) 14782759.6		(32) 201461954337 P	
(73) Treamid Therapeutics GmbH, 13353 Berlin, DE		(31) 17.03.2014	
(72) NEBOLSIN, Vladimir Evgenievich, Moskovskaya obl., 143581, RU		(33) US	
KROMOVA, Tatyana Alexandrovna, 248010 Kaluga, RU		(86) PCT/IB2015/001203	
ZHELTUKHINA, Galina Alexandrovna, 129344 Moscow, RU		(87) WO 2015/145268	
(54) Deriváty bisamidu dikarboxylové kyseliny, jejich použití, farmaceutická kompozice na nich založená a způsoby výroby derivátů bisamidu dikarboxylové kyseliny		(74) Traplová Hadr Kubát, advokátní a patentová kancelář, Ing. Jan Kubát, patentový zástupce, Přístavní 24, Praha 7, 17000	
(32) 2013116822		(97) EP 3138566	
(31) 12.04.2013		(47) 26.01.2022	
(33) RU		(97) 08.03.2017	
(86) PCT/RU2014/000265		(51) <i>A61K 31/519</i>	(2006.01)
(87) WO 2014/168523		<i>A61P 3/00</i>	(2006.01)
(74) PatentEnter s.r.o., Koliště 1965/13a, Brno, Černá Pole, 60200		(96) 17.11.2004	
(97) EP 3022994		(96) 16178739.5	
(47) 24.11.2021		(73) BioMarin Pharmaceutical Inc., Novato, CA 94949, US	
(97) 22.01.2015		KAKKIS, Emil D, Novato, CA 94949, US	
(51) <i>H05H 1/34</i>	(2006.01)	PRICE, Fredric D, Bedford, NY 10506, US	
<i>H05H 1/38</i>	(2006.01)	DORENBBAUM, Alejandro, Mill Valley, CA 94941, US	
(96) 14.07.2014		OPPENHEIMER, Daniel I, Castro Valley, CA 94546, US	
(96) 14745059.7		(54) Způsoby a kompozice pro léčbu metabolických poruch	
(73) Hypertherm, Inc., Hanover, NH 03755, US		(32) 520767 P	
(72) DUAN, Zheng, Hanover, NH 03755, US		(31) 17.11.2003	
ZHANG, Yu, Hanover, NH, US		(33) US	
TWAROG, Peter, West Lebanon, NH 03784, US		(74) Všetečka Zelený Švorčík a partneři, advokátní a patentová kancelář, JUDr. Michal Havlík, Hálkova 1406/2, Praha 2, Nové Město, 12000	
KIM, Sung Je, Lebanon, NH 03766, US		(97) EP 3146097	
KORNPROBST, Michael F., Henrico, NC 27842, US		(47) 15.12.2021	
MURRAY, Josh, Hanover, NH 03755, US		(97) 26.11.2015	
CORNISH, Jeffery, Newport, NH 03773, US		(51) <i>D01G 25/00</i>	(2006.01)
(54) ZAŘÍZENÍ A ZPŮSOB UPEVNĚNÍ ELEKTRODY PLAZMOVÉHO HOŘÁKU		<i>D04H 5/08</i>	(2012.01)
(32) 201361847844 P, 201314040517, 201314040572		<i>D04H 11/04</i>	(2006.01)
(31) 18.07.2013, 27.09.2013, 27.09.2013		<i>D04H 1/70</i>	(2012.01)
(33) US, US, US		(96) 30.10.2014	
(86) PCT/US2014/046516		(96) 14814724.2	
(87) WO 2015/009617		(73) V-Lap Pty. Ltd., Cranbourne, Victoria 3977, AU	
(74) Všetečka Zelený Švorčík a partneři, advokátní a patentová kancelář, JUDr. Michal Havlík, Hálkova 1406/2, Praha 2, Nové Město, 12000		(72) COOPER, Jason Ian, Cranbourne, Victoria 3977, AU	
(97) EP 3097227		(54) Pohon pro pokládací stroj	
(47) 03.11.2021		(32) 2014901887	
(97) 30.07.2015		(31) 21.05.2014	
(51) <i>D06F 39/02</i>	(2006.01)	(33) AU	
(96) 24.01.2015		(86) PCT/AU2014/001016	
(96) 15703484.4		(87) WO 2015/176099	
(73) BiiP cvba, 3000 Leuven, BE		(74) Všetečka Zelený Švorčík a partneři, advokátní a patentová kancelář, JUDr. Michal Havlík, Hálkova 1406/2, Praha 2, Nové Město, 12000	
(72) MOENS, Marnix, B-1910 Kampenhout, BE		(97) EP 3148313	
(54) Zařízení k dávkování a výdeji kompozice pracího prostředku		(47) 17.11.2021	
(32) 14152495		(97) 03.12.2015	
(31) 24.01.2014		(51) <i>A01F 25/20</i>	(2006.01)
(33) EP		<i>B65G 65/40</i>	(2006.01)
(86) PCT/EP2015/051422		<i>B65G 65/42</i>	(2006.01)
(87) WO 2015/110615		<i>B65G 21/12</i>	(2006.01)
(74) Rott, Růžička & Guttman a spol., Vyskočilova 1566, Praha 4, Michle, 14000		(96) 25.05.2015	
(97) EP 3119882		(96) 15798801.5	
(47) 17.11.2021		(73) Skandia Elevator AB, 534 94 Vara, SE	
(97) 01.10.2015		(72) AHLÉN, Anders, 534 94 Vara, SE	
(51) <i>C12N 5/10</i>	(2006.01)	(54) Zametač obilí	
<i>C12N 15/56</i>	(2006.01)	(32) 1450625	
<i>C12N 15/85</i>	(2006.01)	(31) 26.05.2014	
		(33) SE	

(86) PCT/SE2015/050600		(97) EP 3204015	
(87) WO 2015/183162		(47) 08.12.2021	
(74) INPARTNERS GROUP, Ing. Dušan Kendereški, Tuřanka 1519/115a, Brno, Slatina, 62700		(97) 14.04.2016	
		(51) C12N 15/113	(2010.01)
		A61K 31/713	(2006.01)
		C07H 21/02	(2006.01)
(97) EP 3160441		(96) 09.10.2015	
(47) 12.01.2022		(96) 15848512.8	
(97) 30.12.2015		(73) Alnylam Pharmaceuticals, Inc., Cambridge, MA 02142, US	
(51) A61K 9/08	(2006.01)	(72) QUERBES, William, Cambridge, MA 02142, US	
A61K 47/14	(2017.01)	FITZGERALD, Kevin, Cambridge, MA 02142, US	
A61K 47/26	(2006.01)	BETTENCOURT, Brian, Cambridge, MA 02142, US	
A61K 47/36	(2006.01)	LIEBOW, Abigail, Cambridge, MA 02142, US	
A61K 31/4164	(2006.01)	ERBE, David V., Cambridge, MA 02142, US	
(96) 23.06.2015		(54) Kompozice a způsoby pro inhibici exprese genu HAO1 (hydroxykyselina oxidáza 1 (glykolát oxidáza))	
(96) 15732908.7		(32) 201462062751 P, 201562147976 P, 201562214602 P	
(73) Norbrook Laboratories Limited, Newry, County Down BT35 6PU, GB		(31) 10.10.2014, 15.04.2015, 04.09.2015	
(72) REYNOLDS, Louise, Blandridge Down BT32 3RG, GB		(33) US, US, US	
UMRETHIA, Manish, Belfast Antrim BT9 5LQ, GB		(86) PCT/US2015/054881	
(54) Kapalně kompozice thioureylenu		(87) WO 2016/057893	
(32) 201411310		(74) Traplová Hakr Kubát, advokátní a patentová kancelář, Ing. Jan Kubát patentový zástupce, Přístavní 24, Praha 7, 17000	
(31) 25.06.2014			
(33) GB			
(86) PCT/GB2015/051824			
(87) WO 2015/198033			
(74) ŽOVICOVÁ & ŽOVIC IP, s.r.o., Záhradnícka 36, Bratislava, 82108			
		(97) EP 3231604	
(97) EP 3172497		(47) 17.11.2021	
(47) 18.08.2021		(97) 16.06.2016	
(97) 28.01.2016		(51) B32B 25/08	(2006.01)
(51) F24H 9/00	(2006.01)	A61F 13/49	(2006.01)
F24D 3/08	(2006.01)	A61F 13/511	(2006.01)
F24D 3/10	(2006.01)	A61F 13/514	(2006.01)
F24D 19/10	(2006.01)	(96) 10.12.2015	
F24D 11/02	(2006.01)	(96) 15866721.2	
(96) 24.07.2014		(73) Nitto Denko Corporation, Ibaraki-shi, Osaka 567-8680, JP	
(96) 14749717.6		(72) TAKEDA, Kohei, Ibaraki-shi Osaka 567-8680, JP	
(73) Cicero Hellas S.A., 117 43 Athens, GR		IKISHIMA, Shinsuke, Ibaraki-shi Osaka 567-8680, JP	
(72) NOMIKOS, Elias, P. Faliro 175 64 Athens, GR		UCHIDA, Shou, Ibaraki-shi Osaka 567-8680, JP	
(54) Ohříváč vody a jeho použití		(54) Elastický vrstvený materiál, výrobek obsahující tento materiál, prodlužitelný elastický vrstvený materiál a výrobek obsahující tento materiál	
(86) PCT/EP2014/002021		(32) 2014251362, 2015005169	
(87) WO 2016/012029		(31) 12.12.2014, 14.01.2015	
(74) Traplová Hakr Kubát, advokátní a patentová kancelář, Ing. Jan Kubát patentový zástupce, Přístavní 24, Praha 7, 17000		(33) JP, JP	
		(86) PCT/JP2015/084624	
		(87) WO 2016/093303	
		(74) Rott, Růžička & Guttman a spol., Vyskočilova 1566, Praha 4, Michle, 14000	
(97) EP 3194421		(97) EP 3235637	
(47) 03.11.2021		(47) 20.10.2021	
(97) 24.03.2016		(97) 25.10.2017	
(51) C07K 7/02	(2006.01)	(51) B32B 25/08	(2006.01)
A61K 38/05	(2006.01)	B32B 27/12	(2006.01)
A61K 47/50	(2017.01)	B32B 27/30	(2006.01)
A61P 35/00	(2006.01)	B32B 27/32	(2006.01)
C07D 207/08	(2006.01)	B32B 27/34	(2006.01)
C07K 5/027	(2006.01)	B32B 27/36	(2006.01)
(96) 17.09.2015		E04D 5/06	(2006.01)
(96) 15842388.9		E04D 5/10	(2006.01)
(73) Zymeworks Inc., Vancouver, British Columbia V6H 3V9, CA		B32B 27/28	(2006.01)
(72) WINTERS, Geoffrey C., Vancouver, British Columbia V6H 3V9, CA		(96) 21.04.2017	
RICH, James R., Vancouver, British Columbia V6H 3V9, CA		(96) 17167596.0	
GARNETT, Graham Albert Edwin, West Vancouver, British Columbia V6H 3V9, CA		(73) ICOPAL DANMARK ApS, 2730 Herlev, DK	
MANDEL, Alexander Laurence, Vancouver, British Columbia V6H 3V9, CA		(72) SIMONIS, Udo, 63549 Ronneburg, DE	
HSIEH, Tom Han Hsiao, Vancouver, British Columbia V6H 3V9, CA		GLUECK, Johannes, 97762 Hammelburg, DE	
BOURQUE, Elyse Marie Josee, Vancouver, British Columbia V6H 3V9, CA		(54) Krycí laminát nebo krycí vrstvený systém	
BARNSCHER, Stuart Daniel, Vancouver, British Columbia V6H 3V9, CA		(32) 102016107418	
(54) Cytotoxické a antimitotické sloučeniny a způsoby jejich použití		(31) 21.04.2016	
(32) 201462051883 P		(33) DE	
(31) 17.09.2014		(74) Traplová Hakr Kubát, advokátní a patentová kancelář, Ing. Jan Kubát patentový zástupce, Přístavní 24, Praha 7, 17000	
(33) US			
(86) PCT/CA2015/050910			
(87) WO 2016/041082			
(74) PatentEnter s.r.o., Koliště 1965/13a, Brno, Černá Pole, 60200			
		(97) EP 3236272	
		(47) 17.11.2021	
		(97) 25.10.2017	
		(51) G01R 15/14	(2006.01)

	H01B 17/26	(2006.01)	(96)	24.02.2016	
	H01R 13/53	(2006.01)	(96)	16756316.2	
(96)	19.04.2016		(73)	City of Hope, Duarte, CA 91010, US	
(96)	16382176.2		(72)	BERLIN, Jacob, Monrovia, CA 91016, US	
(73)	ORMAZABAL PROTECTION & AUTOMATION, S.L.U., 48140 Igorre (Vizcaya), ES			COPELAND, Gregory, Claremont, CA 91711, US	
	ORMAZABAL Y CÍA, S.L.U., 48140 Igorre (Vizcaya), ES			ELISON, Kathleen, San Bernardino, CA 92405, US	
(72)	SANCHEZ RUIZ, Juan, Antonio, 48140 IGORRE (BIZKAIA), ES		(54)	Chemicky kódované prostorově řešené platformy pro screening knihovny	
	ALVAREZ ESCALONA, Miguel, 48140 IGORRE (BIZKAIA), ES		(32)	201562120262 P	
	RÚA SANCHEZ, José, Maria, 48140 IGORRE (BIZKAIA), ES		(31)	24.02.2015	
	SABAS FERNANDEZ, José Luis, 48140 IGORRE (BIZKAIA), ES		(33)	US	
	RANEDO TORRES, Luis, 48140 IGORRE (BIZKAIA), ES		(86)	PCT/US2016/019426	
(54)	Vysokonapěťové přírodní izolační zařízení		(87)	WO 2016/138184	
(74)	Traplová Hakr Kubát, advokátní a patentová kancelář, Ing. Jan Kubát patentový zástupce, Přístavní 24, Praha 7, 17000		(74)	ŽOVICOVÁ & ŽOVIC IP, s.r.o., Záhradnícka 36, Bratislava 82108	
(97)	EP 3241619		(97)	EP 3280929	
(47)	27.10.2021		(47)	03.11.2021	
(97)	08.11.2017		(97)	13.10.2016	
(51)	B07B 13/16	(2006.01)	(51)	F16D 3/68	(2006.01)
(96)	04.05.2016			F16F 15/126	(2006.01)
(96)	16168337.0			F16F 15/136	(2006.01)
(73)	Metso Outotec Finland Oy, 33900 Tampere, FI			F16F 15/14	(2006.01)
(72)	GRÖNVALL, Lars, 231 31 Trelleborg, SE		(96)	08.04.2016	
(54)	Prosévací zařízení		(96)	16719788.8	
(74)	Traplová Hakr Kubát, advokátní a patentová kancelář, Ing. Jan Kubát patentový zástupce, Přístavní 24, Praha 7, 17000		(73)	Vibracoustic SE, 64293 Darmstadt, DE	
			(72)	DÜRRE, Markus, 79395 Neuenburg, DE	
(97)	EP 3249120		(54)	Tlumič kmitání pro hnací větev	
(47)	01.12.2021		(32)	201514681583	
(97)	29.11.2017		(31)	08.04.2015	
(51)	E02F 9/28	(2006.01)	(33)	US	
(96)	28.03.2007		(86)	PCT/EP2016/057833	
(96)	17179229.4		(87)	WO 2016/162527	
(73)	Esco Group LLC, Portland, Oregon 97210, US		(74)	Všetečka Zelený Švorčík a partneři, advokátní a patentová kancelář, JUDr. Michal Havlík, Hálkova 1406/2, Praha 2, Nové Město, 12000	
(72)	CARPENTER, Christopher M., Tualatin, Oregon 97062, US				
	CONKLIN, Donald M., Lake Oswego, OR Oregon 97035, US		(97)	EP 3281741	
	MORRIS, Ray J., Portland, Oregon 97219, US		(47)	15.12.2021	
	BEARDEN, James E., Beaverton, OR Oregon 97008, US		(97)	14.02.2018	
	DURAND, Sevem D., Portland, OR Oregon 97217, US		(51)	B23B 49/00	(2006.01)
(54)	Opotřebitelný člen		(96)	08.08.2017	
(32)	787268 P		(96)	17185214.8	
(31)	30.03.2006		(73)	DMG MORI Ultrasonic Lasertec GmbH, 55758 Stipshausen, DE	
(33)	US		(72)	Ketelaer, Jens, 65205 Wiesbaden, DE	
(74)	Ing. Pavel Reichel, Záhřebská 154/30, Praha 2, Vinohrady, 12000			Praetorius, Manuel, 55624 Rhaunen, DE	
(97)	EP 3254926		(54)	Způsob a zařízení k obrábění polotovaru na číslicově řízeném obráběcím stroji	
(47)	22.12.2021		(32)	102016214699	
(97)	13.12.2017		(31)	08.08.2016	
(51)	B61F 9/00	(2006.01)	(33)	DE	
	B61H 7/12	(2006.01)	(74)	Rott, Růžička & Guttman a spol., Vyskočilova 1566, Praha 4, Michle, 14000	
(96)	06.06.2017				
(96)	17174604.3		(97)	EP 3292086	
(73)	Changzhou Development & Manufacture Centre Co., Ltd., Changzhou City, Jiangsu 213002, CN		(47)	17.11.2021	
(72)	GAO, Jianrong, Changzhou City, Jiangsu 213002, CN		(97)	10.11.2016	
	WANG, Meilin, Changzhou City, Jiangsu 213002, CN		(51)	C03C 3/087	(2006.01)
	SHI, Fahui, Changzhou City, Jiangsu 213002, CN			C03C 21/00	(2006.01)
	CHEN, Xinjiang, Changzhou City, Jiangsu 213002, CN			C03C 23/00	(2006.01)
	LEI, Peng, Changzhou City, Jiangsu 213002, CN		(96)	25.04.2016	
	WANG, Shuchao, Changzhou City, Jiangsu 213002, CN		(96)	16719370.5	
	HUANG, Jianwei, Changzhou City, Jiangsu 213002, CN		(73)	AGC Glass Europe, 1348 Louvain-La-Neuve, BE	
	LI, Feng, Changzhou City, Jiangsu 213002, CN		(72)	LAMBRICHT, Thomas, 1360 Perwez, BE	
(54)	Kolejnicové upínací zařízení a jeho zachycené kolejové vozidlo			DEGAND, Aline, 4300 Bleret, BE	
(32)	201610398244			DOGIMONT, Audrey, 1495 Sart-Dames-Avelines, BE	
(31)	07.06.2016			SCHEYVAERTS, Florence, 1200 Bruxelles, BE	
(33)	CN		(54)	Skleněná tabule s řízenou deformací pomocí chemického zpevňování	
(74)	Všetečka Zelený Švorčík a partneři, advokátní a patentová kancelář, JUDr. Michal Havlík, Hálkova 1406/2, Praha 2, Nové Město, 12000		(32)	15166429	
			(31)	05.05.2015	
			(33)	EP	
(97)	EP 3262059		(86)	PCT/EP2016/059133	
(47)	05.01.2022		(87)	WO 2016/177592	
(97)	01.09.2016		(74)	Traplová Hakr Kubát, advokátní a patentová kancelář, Ing. Jan Kubát, patentový zástupce, Přístavní 24, Praha 7, 17000	
(51)	C40B 70/00	(2006.01)			
	G01N 33/543	(2006.01)			
	B82Y 5/00	(2011.01)			

- (97) **EP 3292154**
(47) 03.11.2021
(97) 10.11.2016
(51) **C07K 16/32** (2006.01)
A61K 39/395 (2006.01)
A61P 35/00 (2006.01)
A61K 39/00 (2006.01)
(96) 02.05.2016
(96) 16722107.6
(73) Gamamabs Pharma, 31106 Toulouse, FR
Institut National de la Santé et de la Recherche Médicale (INSERM),
75013 Paris, FR
Université de Montpellier, 34090 Montpellier, FR
Institut Regional du Cancer de Montpellier, 34298 Montpellier, FR
(72) CHARDÈS, Thierry, 34820 Assas, FR
DUBREUIL, Olivier, 31190 Mauressac, FR
PELEGRIN, André, 34070 Montpellier, FR
LARBOURET, Christel, 34270 Valflaunès, FR
PROST, Jean-François, 78000 Versailles, FR
BARRET, Jean-Marc, 81100 Castres, FR
DEGOVE, Stéphane, 93500 Pantin, FR
(54) **Protilátky proti lidskému HER3 a jejich použití**
(32) 15305695
(31) 06.05.2015
(33) EP
(86) PCT/EP2016/059739
(87) WO 2016/177664
(74) Traplová Hakr Kubát, advokátní a patentová kancelář, Ing. Jan Kubát,
patentový zástupce, Přístavní 24, Praha 7, 17000
-
- (97) **EP 3292249**
(47) 08.12.2021
(97) 10.11.2016
(51) **E02F 3/34** (2006.01)
E02F 3/43 (2006.01)
E02F 3/627 (2006.01)
E02F 3/38 (2006.01)
(96) 03.05.2016
(96) 16728583.2
(73) Hauer, Ronald, 3125 Statzendorf, AT
(72) HAUER, Ronald, 3125 Statzendorf, AT
STUPHANN, Andreas, 3202 Hofstetten, AT
(54) **Výložník pro užitkové vozidlo**
(32) 2672015
(31) 04.05.2015
(33) AT
(86) PCT/AT2016/000052
(87) WO 2016/176699
(74) FISCHER IP s.r.o., Na hrocbi 294/5, Praha 2, Nové Město, 12800
-
- (97) **EP 3296571**
(47) 03.11.2021
(97) 21.03.2018
(51) **F04D 19/04** (2006.01)
F04D 29/60 (2006.01)
F04D 29/52 (2006.01)
(96) 21.07.2017
(96) 17182496.4
(73) PFEIFFER VACUUM GMBH, 35614 Asslar, DE
(72) Stoll, Tobias, 35644 Hohenaar, DE
Schweighöfer, Michael, 35641 Schöffengrund, DE
Lohse, Martin, 35586 Wetzlar, DE
Hofmann, Jan, 35305 Grünberg, DE
Schneider, Florian, 35305 Grünberg, DE
(54) **Vakuové čerpadlo**
(74) Vsetečka Zelený Švorčík a partneři, advokátní a patentová kancelář, JUDr.
Michal Havlík, Hálkova 1406/2, Praha 2, Nové Město, 12000
-
- (97) **EP 3306042**
(47) 03.11.2021
(97) 11.04.2018
(51) **F01K 13/00** (2006.01)
F22B 1/16 (2006.01)
F28D 20/00 (2006.01)
F01K 3/12 (2006.01)
F22B 1/02 (2006.01)
-
- (96) 09.08.2017
(96) 17020349.1
(73) Löffler, Michael, 76751 Jockgrim, DE
(72) Löffler, Michael, 76751 Jockgrim, DE
(54) **Tepelný motor**
(32) 102016011205
(31) 12.09.2016
(33) DE
(74) Traplová Hakr Kubát, advokátní a patentová kancelář, Ing. Jan Kubát
patentový zástupce, Přístavní 24, Praha 7, 17000
-
- (97) **EP 3313927**
(47) 15.12.2021
(97) 29.12.2016
(51) **C08F 236/10** (2006.01)
C08F 36/22 (2006.01)
C08F 136/06 (2006.01)
C08F 297/04 (2006.01)
C08F 4/48 (2006.01)
(96) 22.06.2016
(96) 16815216.3
(73) Fina Technology, Inc., Houston, TX 77267-4412, US
(72) PLESKA, Alexander, 269 01 Rakovník, CZ
(54) **Dilithiové iniciátory**
(32) 201562183500 P
(31) 23.06.2015
(33) US
(86) PCT/US2016/038752
(87) WO 2016/209953
(74) INPARTNERS GROUP, Ing. Dušan Kendereški, Tuřanka 1519/115a,
Brno, Slatina, 62700
-
- (97) **EP 3320280**
(47) 03.11.2021
(97) 12.01.2017
(51) **F25B 21/00** (2006.01)
F25B 21/02 (2006.01)
(96) 06.07.2016
(96) 16738510.3
(73) Evonetix Limited, Cambridge CB3 0QH, GB
(72) HAYES, Matthew James, Cambridge CB3 0QH, GB
FITZPATRICK, Catherine Rose, Cambridge CB3 0QH, GB
(54) **Řídicí systém**
(32) 201511802
(31) 06.07.2015
(33) GB
(86) PCT/GB2016/052039
(87) WO 2017/006119
(74) Traplová Hakr Kubát, advokátní a patentová kancelář, Ing. Jan Kubát
patentový zástupce, Přístavní 24, Praha 7, 17000
-
- (97) **EP 3346867**
(47) 03.11.2021
(97) 16.03.2017
(51) **A44C 15/00** (2006.01)
A44C 17/00 (2006.01)
(96) 31.08.2016
(96) 16766241.0
(73) D. Swarovski KG, 6112 Wattens, AT
(72) BRUNTHALER, Michael, 6071 Aldrans, AT
LEXER, Franz, 6094 Axams, AT
MAIR, Mathias, 6171 Völs, AT
ALTENBERGER, Ernst, 6114 Kolsass, AT
(54) **Barevně měnitelné ozdobné kameny**
(32) 15184408
(31) 09.09.2015
(33) EP
(86) PCT/EP2016/070507
(87) WO 2017/042075
(74) Rott, Růžička & Guttman a spol., Vyskočilova 1566, Praha 4, Michle,
14000
-
- (97) **EP 3350474**
(47) 10.11.2021
(97) 23.03.2017
(51) **F16G 3/00** (2006.01)

- (96) 13.09.2016
(96) 16765969.7
(73) QCS Quality Consult Service GmbH, 9058 Brülisau, CH
(72) LAUER, Swen, 82467 Garmisch-Partenkirchen, DE
(54) **Multifunkční nástroj se zařízením pro ovládání řetězových rychlouzávěrů**
(32) PCT/EP2015/071492
(31) 18.09.2015
(33) EP
(86) PCT/EP2016/071576
(87) WO 2017/046093
(74) KANIA, SEDLÁK, SMOLA, s.r.o., Mendlovo náměstí 907/1a, Brno, Staré Brno, 60300
-
- (97) **EP 3353212**
(47) 03.11.2021
(97) 30.03.2017
(51) **C07K 16/28** (2006.01)
C07K 16/30 (2006.01)
A61P 35/00 (2006.01)
(96) 23.09.2016
(96) 16781236.1
(73) Regeneron Pharmaceuticals, Inc., Tarrytown, NY 10591-6707, US
(72) SMITH, Eric, Tarrytown, New York 10591-6707, US
HABER, Lauric, Tarrytown, New York 10591-6707, US
BABB, Robert, Tarrytown, New York 10591-6707, US
CHEN, Gang, Tarrytown, New York 10591-6707, US
MACDONALD, Douglas, Tarrytown, New York 10591-6707, US
(54) **Optimalizované anti - CD3 bispecifické protilátky a jejich použití**
(32) 201562222605 P
(31) 23.09.2015
(33) US
(86) PCT/US2016/053525
(87) WO 2017/053856
(74) A. Holas & partner, Patentová a známková kancelář, Ing. Mgr. Hana Holasová, Křížová 105/4, Brno, Staré Brno, 60300
-
- (97) **EP 3372269**
(47) 10.11.2021
(97) 12.09.2018
(51) **A61M 16/12** (2006.01)
(96) 13.09.2006
(96) 18162938.7
(73) Mallinckrodt Hospital Products IP Limited, Dublin 15, IE
(72) MONTGOMERY, Frederick J., Sun Prairie, Wisconsin 53590, US
BATHE, Duncan P.L., Fitchburg, Wisconsin 53711, US
(54) **Systém podávání farmaceutického plynu pacientovi**
(32) 231554
(31) 21.09.2005
(33) US
(74) Traplová Hakr Kubát, advokátní a patentová kancelář, Ing. Jan Kubát patentový zástupce, Přístavní 24, Praha 7, 17000
-
- (97) **EP 3376108**
(47) 23.06.2021
(97) 19.09.2018
(51) **F23M 11/02** (2006.01)
F24B 1/00 (2006.01)
(96) 09.03.2018
(96) 18000239.6
(73) Spartherm Feuerungstechnik GmbH, 49324 Melle, DE
(72) Schmatloch, Volker, 49324 Melle, DE
(54) **Krb**
(32) 202017001335 U
(31) 14.03.2017
(33) DE
(74) Všetečka Zelený Švorčík a partneři, advokátní a patentová kancelář, JUDr. Michal Havlík, Hálkova 1406/2, Praha 2, Nové Město, 12000
-
- (97) **EP 3387019**
(47) 20.10.2021
(97) 15.06.2017
(51) **C07K 16/46** (2006.01)
A61K 39/395 (2006.01)
A61P 35/00 (2006.01)
CI2N 15/09 (2006.01)

- C07K 16/10** (2006.01)
C07K 14/64 (2006.01)
A61P 11/00 (2006.01)
A61P 13/12 (2006.01)
(96) 09.12.2016
(96) 16873899.5
(73) The Scripps Research Institute, La Jolla, CA 92037, US
(72) WANG, Feng, Chaoyang District Beijing, 100101, CN
LIU, Yan, San Diego, CA 92130, US
WANG, Ying, San Diego, California 92122, US
FU, Guangsen, San Diego, California 92121, US
SCHULTZ, Peter G., La Jolla, California 92037, US
(54) **Relaxin-imunoglobulinové fúzní proteiny a způsoby použití**
(32) 201562265344 P
(31) 09.12.2015
(33) US
(86) PCT/US2016/065779
(87) WO 2017/100540
(74) Všetečka Zelený Švorčík a partneři, advokátní a patentová kancelář, JUDr. Michal Havlík, Hálkova 1406/2, Praha 2, Nové Město, 12000
-
- (97) **EP 3391020**
(47) 17.11.2021
(97) 15.06.2017
(51) **G01N 3/08** (2006.01)
G01N 3/18 (2006.01)
G01N 3/42 (2006.01)
G01N 3/46 (2006.01)
G01N 19/06 (2006.01)
(96) 09.12.2016
(96) 16873981.1
(73) Massachusetts Materials Technologies LLC, Waltham, MA 02453, US
(72) BELLEMARE, Simon, C., Weston, MA 02503, US
PALKOVIC, Steven, D., Somerville, MA 02144, US
WILLEY, Brendon, M., Dedham, MA 02026, US
SOUCY, Phillip, A., Arlington, MA 02474, US
(54) **Měření vlastností materiálů při lokálním tahovém napětí prostřednictvím kontaktní mechaniky**
(32) 201562265234 P
(31) 09.12.2015
(33) US
(86) PCT/US2016/065960
(87) WO 2017/100665
(74) Traplová Hakr Kubát, advokátní a patentová kancelář, Ing. Jan Kubát patentový zástupce, Přístavní 24, Praha 7, 17000
-
- (97) **EP 3392155**
(47) 01.12.2021
(97) 22.06.2017
(51) **B64G 1/64** (2006.01)
(96) 18.12.2015
(96) 15831057.3
(73) Airbus Defence and Space, S.A., 28022 Madrid, ES
(72) MARTÍN LLORENTE, Joaquín, 28022 Madrid, ES
(54) **Prstencový adaptér užitečného zatížení**
(86) PCT/ES2015/070926
(87) WO 2017/103297
(74) Všetečka Zelený Švorčík a partneři, advokátní a patentová kancelář, JUDr. Michal Havlík, Hálkova 1406/2, Praha 2, Nové Město, 12000
-
- (97) **EP 3396171**
(47) 10.11.2021
(97) 31.10.2018
(51) **F04D 19/04** (2006.01)
F04D 29/063 (2006.01)
F04D 29/10 (2006.01)
F04D 29/08 (2006.01)
(96) 26.04.2017
(96) 17168193.5
(73) PFEIFFER VACUUM GMBH, 35614 Asslar, DE
(72) Kobus, Christopher, 61279 Grävenwiesbach, DE
(54) **Vakuový přístroj s těsněním hřídele**
(74) Všetečka Zelený Švorčík a partneři, advokátní a patentová kancelář, JUDr. Michal Havlík, Hálkova 1406/2, Praha 2, Nové Město, 12000

- (97) **EP 3407997**
(47) 22.12.2021
(97) 03.08.2017
(51) **A63H 33/00** (2006.01)
A63H 3/28 (2006.01)
A63H 5/00 (2006.01)
(96) 17.01.2017
(96) 17703648.0
(73) Boxine GmbH, 40237 Düsseldorf, DE
(72) STAHL, Marcus, 40468 Düsseldorf, DE
WILMANN, Christian, 41564 Kaarst, DE
FABBENDER, Patric, 40476 Düsseldorf, DE
(54) **Hračka**
(32) 102016000630
(31) 25.01.2016
(33) DE
(86) PCT/EP2017/000046
(87) WO 2017/129349
(74) ŽOVICOVÁ & ŽOVIC IP, s.r.o., Záhradnícka 36, Bratislava, 82108
-
- (97) **EP 3408416**
(47) 10.11.2021
(97) 03.08.2017
(51) **C21D 1/19** (2006.01)
C21D 1/26 (2006.01)
C21D 1/18 (2006.01)
C21D 1/673 (2006.01)
C21D 8/00 (2006.01)
C21D 9/00 (2006.01)
C21D 1/667 (2006.01)
C21D 1/62 (2006.01)
C21D 1/60 (2006.01)
C21D 1/613 (2006.01)
(96) 25.01.2017
(96) 17703345.3
(73) Schwartz GmbH, 52152 Simmerath, DE
(72) REINARTZ, Andreas, 52156 Monschau, DE
(54) **Způsob tepelného zpracování a zařízení pro tepelné zpracování**
(32) 102016201025
(31) 25.01.2016
(33) DE
(86) PCT/EP2017/051510
(87) WO 2017/129602
(74) Všeťečka Zelený Švorčík a partneři, advokátní a patentová kancelář, JUDr. Martin Švorčík, Hájkova 1406/2, Praha 2, Nové Město, 12000
-
- (97) **EP 3411358**
(47) 24.11.2021
(97) 10.08.2017
(51) **C07D 211/36** (2006.01)
C07D 211/24 (2006.01)
C07D 211/56 (2006.01)
C07D 401/06 (2006.01)
C07D 401/12 (2006.01)
C07D 401/14 (2006.01)
C07D 405/06 (2006.01)
C07D 405/12 (2006.01)
C07D 405/14 (2006.01)
C07D 409/06 (2006.01)
C07D 409/12 (2006.01)
C07D 413/06 (2006.01)
C07D 417/06 (2006.01)
C07D 417/14 (2006.01)
A61K 31/435 (2006.01)
A61P 3/04 (2006.01)
(96) 01.02.2017
(96) 17705706.4
(73) Takeda Pharmaceutical Company Limited, Osaka-shi, Osaka 541-0045, JP
(72) FUJIMOTO, Tatsuhiko, Fujisawa-shi Kanagawa 251-0012, JP
RIKIMARU, Kentaro, Fujisawa-shi Kanagawa 251-0012, JP
FUKUDA, Koichiro, Fujisawa-shi Kanagawa 251-0012, JP
SUGIMOTO, Hiromichi, Tokyo 100-0005, JP
MATSUMOTO, Takahiro, Fujisawa-shi Kanagawa 252-0804, JP
TOKUNAGA, Norihito, Fujisawa-shi Kanagawa 251-0012, JP
HIROZANE, Mariko, Fujisawa-shi Kanagawa 251-0012, JP
(54) **Substituovaná piperidinová sloučenina a její použití**

- (32) 2016019834
(31) 04.02.2016
(33) JP
(86) PCT/JP2017/003610
(87) WO 2017/135306
(74) RNDr. Naděžda Nowaková CSc., Donínská 2390, Praha 9, 19016
-
- (97) **EP 3429928**
(47) 10.11.2021
(97) 21.09.2017
(51) **B29B 13/06** (2006.01)
B29C 43/02 (2006.01)
B29C 43/20 (2006.01)
B29C 43/46 (2006.01)
B29C 49/00 (2006.01)
B29C 49/22 (2006.01)
B29C 51/00 (2006.01)
B29C 51/08 (2006.01)
B31B 50/59 (2017.01)
B27N 3/04 (2006.01)
B27N 3/12 (2006.01)
B27N 3/20 (2006.01)
B27N 5/00 (2006.01)
B27N 3/22 (2006.01)
B27N 5/02 (2006.01)
B29K 311/10 (2006.01)
B30B 5/02 (2006.01)
B29C 51/16 (2006.01)
(96) 16.03.2017
(96) 17767071.8
(73) Pulpac AB, 412 50 Göteborg, SE
(72) LARSSON, Ove, 426 74 Västra Frölunda, SE
LARSSON, Linus, 411 35 Göteborg, SE
(54) **Způsob výroby celulóového výrobku, zařízení ke tvarování celulóového výrobku a celulóový výrobek**
(32) 1630058
(31) 18.03.2016
(33) SE
(86) PCT/SE2017/050255
(87) WO 2017/160218
(74) INPARTNERS GROUP, Ing. Dušan Kendereški, Tuřanka 1519/115a, Brno, Slatina, 62700
-
- (97) **EP 3448421**
(47) 03.11.2021
(97) 02.11.2017
(51) **A61K 39/00** (2006.01)
A61K 45/00 (2006.01)
(96) 01.05.2017
(96) 17790649.2
(73) The Board of Trustees of the Leland Stanford Junior University, Stanford, CA 94305-2038, US
(72) TSAI, Jonathan, Saratoga, CA 95070, US
FERNHOFF, Nathaniel, Emerald Hills, CA 94062, US
SINHA, Rahul, Los Altos, CA 94024, US
RINKEVICH, Yuval, 81369 Munich, DE
WEISSMAN, Irving, L., Stanford, CA 94305, US
(54) **Způsoby a kompozice pro prevenci a léčeni chirurgických adhezí**
(32) 201662329666 P
(31) 29.04.2016
(33) US
(86) PCT/US2017/030454
(87) WO 2017/190148
(74) Všeťečka Zelený Švorčík a partneři, advokátní a patentová kancelář, JUDr. Michal Havlík, Hájkova 1406/2, Praha 2, Nové Město, 12000
-
- (97) **EP 3490986**
(47) 24.11.2021
(97) 01.02.2018
(51) **C07D 401/12** (2006.01)
C07D 401/14 (2006.01)
C07D 413/12 (2006.01)
C07D 413/14 (2006.01)
C07D 417/14 (2006.01)
A61P 35/00 (2006.01)
(96) 27.07.2017

- (96) 17754283.4
(73) Idorsia Pharmaceuticals Ltd, 4123 Allschwil, CH
(72) YUAN, Shuguang, 4123 Allschwil, CH
AISSAOUI, Hamed, 4123 Allschwil, CH
GUERRY, Philippe, 4123 Allschwil, CH
LEHEMBRE, Francois, 4123 Allschwil, CH
POTHIER, Julien, 4123 Allschwil, CH
POUZOL, Laetitia, 4123 Allschwil, CH
RICHARD-BILDSTEIN, Sylvia, 4123 Allschwil, CH
(54) **Modulátory piperidinového CXCR7 receptoru**
(32) PCT/EP2016/068052
(31) 28.07.2016
(33) EP
(86) PCT/EP2017/068990
(87) WO 2018/019929
(74) Traplová Hakr Kubát, advokátní a patentová kancelář, Ing. Jan Kubát, patentový zástupce, Přístavní 24, Praha 7, 17000
-
- (97) **EP 3507276**
(47) 03.11.2021
(97) 08.03.2018
(51) **C07D 239/95** (2006.01)
C07D 471/04 (2006.01)
C07D 487/04 (2006.01)
C07D 495/04 (2006.01)
A61P 31/12 (2006.01)
A61P 31/18 (2006.01)
A61P 35/00 (2006.01)
A61K 31/517 (2006.01)
A61K 31/519 (2006.01)
A61K 45/06 (2006.01)
(96) 31.08.2017
(96) 17765010.8
(73) Gilead Sciences, Inc., Foster City, CA 94404, US
(72) CHIN, Gregory, Foster City, CA 94404, US
MACKMAN, Richard L., Foster City, CA 94404, US
MISH, Michael R., Foster City, CA 94404, US
ZABLOCKI, Jeff, Los Altos, California 94022, US
(54) **Sloučeniny modulující toll-like receptory**
(32) 201662383162 P
(31) 02.09.2016
(33) US
(86) PCT/US2017/049562
(87) WO 2018/045144
(74) Všetečka Zelený Švorčík a partneři, advokátní a patentová kancelář, JUDr. Michal Havlík, Hálkova 1406/2, Praha 2, Nové Město, 12000
-
- (97) **EP 3509811**
(47) 10.11.2021
(97) 15.03.2018
(51) **B29B 17/02** (2006.01)
B29K 23/00 (2006.01)
B29L 31/00 (2006.01)
B29B 17/04 (2006.01)
B29K 105/00 (2006.01)
(96) 07.09.2017
(96) 17768053.5
(73) Der Grüne Punkt - Duales System Deutschland GmbH, 51145 Köln, DE
(72) HEYDE, Michael, 51427 Bergisch Gladbach, DE
SCHWARZ-HILGENFELD, Ines, 51061 Köln, DE
WIETHOFF, Stefan, 50189 Elsdorf, DE
RAMSEL, Anna, 50825 Köln, DE
RABANIZADA, Nabila, 50969 Köln, DE
BORCHERS, Bryan-Cody, 52525 Heinsberg, DE
(54) **Způsob výroby polyolefinových recyklátů**
(32) 102016116742
(31) 07.09.2016
(33) DE
(86) PCT/EP2017/072420
(87) WO 2018/046578
(74) Traplová Hakr Kubát, advokátní a patentová kancelář, Ing. Jan Kubát, patentový zástupce, Přístavní 531/24, Praha 7, Holešovice, 17000
-
- (97) **EP 3519627**
(47) 08.12.2021
(97) 12.04.2018
- (51) **D21H 27/10** (2006.01)
B65D 65/42 (2006.01)
B65D 1/24 (2006.01)
D21H 17/53 (2006.01)
B65D 65/38 (2006.01)
D21H 19/28 (2006.01)
(96) 03.10.2017
(96) 17791180.7
(73) Huhtamaki Molded Fiber Technology B.V., 8938 AN Leeuwarden, NL
(72) KUIPER, Harald, 8445 SC Heerenveen, NL
(54) **Biologicky odbouratelná a kompostovatelná obalová jednotka potravin z lisovaného buničitého materiálu a způsob výroby takové obalové jednotky potravin**
(32) 2017569, 2018806
(31) 03.10.2016, 28.04.2017
(33) NL, NL
(86) PCT/NL2017/050654
(87) WO 2018/067006
(74) PatentEnter s.r.o., Koliště 1965/13a, Brno, Černá Pole, 60200
-
- (97) **EP 3532288**
(47) 29.12.2021
(97) 03.05.2018
(51) **B32B 17/10** (2006.01)
B60J 1/00 (2006.01)
B60J 1/17 (2006.01)
(96) 24.10.2017
(96) 17804226.3
(73) SAINT-GOBAIN GLASS FRANCE, 92400 Courbevoie, FR
(72) SAUVINET, Vincent, 38000 Grenoble, FR
JAMET, Vincent, 93300 Aubervilliers, FR
(54) **Posuvné laminované zasklení s vnitřním přesahem**
(32) 1660487
(31) 28.10.2016
(33) FR
(86) PCT/FR2017/052937
(87) WO 2018/078281
(74) FISCHER IP s.r.o., Na hrobci 294/5, Praha 2, Nové Město, 12800
-
- (97) **EP 3583316**
(47) 08.12.2021
(97) 23.08.2018
(51) **F04B 43/073** (2006.01)
(96) 15.02.2018
(96) 18705633.8
(73) Otek Engineering Jerzy Domeracki, 86-032 Niemcz, PL
(72) DOMERACKI, Jerzy, 86-032 Niemcz, PL
(54) **Způsob a zařízení pro čištění kanálu pomocí modulu membránového čerpadla**
(32) 42057317
(31) 17.02.2017
(33) PL
(86) PCT/EP2018/053821
(87) WO 2018/149934
(74) Všetečka Zelený Švorčík a partneři, advokátní a patentová kancelář, JUDr. Michal Havlík, Hálkova 1406/2, Praha 2, Nové Město, 12000
-
- (97) **EP 3596893**
(47) 18.08.2021
(97) 20.09.2018
(51) **H04L 27/00** (2006.01)
G08G 5/00 (2006.01)
H04B 1/7093 (2011.01)
H04L 7/04 (2006.01)
(96) 13.03.2018
(96) 18715347.3
(73) Aireon LLC, McLean, VA 22102, US
(72) DYSON, Timothy, McLean, VA 22102, US
(54) **Přijímač s nekoherentním přizpůsobeným filtrem**
(32) 201715462415
(31) 17.03.2017
(33) US

(86) PCT/US2018/022225
(87) WO 2018/169988
(74) Traplová Hakr Kubát, advokátní a patentová kancelář, Ing. Jan Kubát
patentový zástupce, Přístavní 24, Praha 7, 17000

(97) **EP 3612519**
(47) 01.12.2021
(97) 25.10.2018
(51) **C07D 213/82** (2006.01)
C07D 487/04 (2006.01)
C07D 239/28 (2006.01)

(96) 11.04.2018
(96) 18718570.7
(73) Eli Lilly and Company, Indianapolis, IN 46285, US
(72) CIFUENTES-GARCIA, Marta Maria, Indianapolis, Indiana 46206-6288, US
GARCIA-PAREDES, Maria Cristina, Indianapolis, Indiana 46206-6288, US

(54) **Fenyl-2-hydroxyacetylamo-2-methylfenylové sloučeniny**
(32) 17382207
(31) 18.04.2017
(33) EP
(86) PCT/US2018/027005
(87) WO 2018/194885
(74) Traplová Hakr Kubát, advokátní a patentová kancelář, Ing. Jan Kubát,
patentový zástupce, Přístavní 24, Praha 7, 17000

(97) **EP 3612520**
(47) 10.11.2021
(97) 18.10.2018
(51) **C07D 261/08** (2006.01)
A61K 31/42 (2006.01)
A61P 3/00 (2006.01)

(96) 12.04.2018
(96) 18785171.2
(73) Il Dong Pharmaceutical Co., Ltd., Seoul 06752, KR
(72) KANG, Jae-Hoon, Seoul 06752, KR
LEE, Hong-Sub, Yongin-si Gyeonggi-do 16973, KR
LEE, Yoon-Suk, Hwaseong-si Gyeonggi-do 18442, KR
JEONG, Jin-Ah, Seoul 02785, KR
KWON, Sung-Wook, Hwaseong-si Gyeonggi-do 18422, KR
KIM, Jeong-Guen, Hwaseong-si Gyeonggi-do 18484, KR
KIM, Kyung-Sun, Gunpo-si Gyeonggi-do 15862, KR
SONG, Dong-Keun, Seoul 05711, KR
PARK, Sun-Young, Hwaseong-si Gyeonggi-do 18450, KR
KIM, Kyeo-Jin, Seoul 06356, KR
CHOI, Ji-Hye, Hwaseong-si Gyeonggi-do 18450, KR
HWANG, Hey-Min, Seoul 04570, KR

(54) **Isoxazolové deriváty jako agonisté jaderných receptorů a jejich použití**
(32) 20170047393
(31) 12.04.2017
(33) KR
(86) PCT/KR2018/004277
(87) WO 2018/190643
(74) KOREJZOVA LEGAL v.o.s., JUDr. Petra Sauvage de Brantes, Korunní
810/104, Praha 10, Vinohrady, 10100

(97) **EP 3614403**
(47) 15.12.2021
(97) 25.10.2018
(51) **H01F 41/02** (2006.01)
H01F 1/057 (2006.01)
C23C 10/30 (2006.01)
C23C 24/08 (2006.01)
C23C 30/00 (2006.01)
C23C 8/02 (2006.01)
C23C 8/80 (2006.01)
(96) 27.03.2018
(96) 18787125.6
(73) Advanced Technology & Materials Co., Ltd., Beijing 100081, CN
(72) ZHOU, Lei, Beijing 100081, CN
CHENG, Xinghua, Beijing 100081, CN
LIU, Tao, Beijing 100081, CN
YU, Xiaojun, Beijing 100081, CN

(54) **Způsob pro přípravu materiálu permanentního magnetu ze vzácných zemin**
(32) 201710258413
(31) 19.04.2017
(33) CN
(86) PCT/CN2018/080650
(87) WO 2018/192346
(74) PatentEnter s.r.o., Koliště 1965/13a, Brno, Černá Pole, 60200

(97) **EP 3635981**
(47) 27.10.2021
(97) 08.11.2018
(51) **A24F 40/65** (2020.01)
H04W 4/80 (2018.01)
H04W 84/18 (2009.01)

(96) 01.05.2018
(96) 18721768.2
(73) Nicoventures Trading Limited, London WC2R 3LA, GB
(72) KERSEY, Robert, Brighton Sussex BN1 6AF, GB
BAKER, Darryl, London Greater London WC2R 2PG, GB
MOLONEY, Patrick, London Greater London WC2R 3LA, GB
EZEOKKE, Maurice, London Greater London WC2R 3LA, GB
(54) **Způsob a zařízení k dopravení aerosolu pro přenos informací o zařízení k dopravení aerosolu**

(32) 201707050
(31) 03.05.2017
(33) GB
(86) PCT/EP2018/061086
(87) WO 2018/202651
(74) Traplová Hakr Kubát, advokátní a patentová kancelář, Ing. Jan Kubát
patentový zástupce, Přístavní 24, Praha 7, 17000

(97) **EP 3675660**
(47) 05.01.2022
(97) 06.06.2019
(51) **A24D 3/06** (2006.01)
A24D 3/04 (2006.01)

(96) 27.11.2018
(96) 18807089.0
(73) Philip Morris Products S.A., 2000 Neuchâtel, CH
(72) JORDIL, Yves, CH-2000 Neuchâtel, CH
NAPPI, Leonardo, CH-2000 Neuchâtel, CH

(54) **Výrobek generující aerosol mající náustek s upstream dutinou**
(32) 17204767
(31) 30.11.2017
(33) EP
(86) PCT/EP2018/082734
(87) WO 2019/105950
(74) PatentEnter s.r.o., Koliště 1965/13a, Brno, Černá Pole, 60200

(97) **EP 3687996**
(47) 03.11.2021
(97) 04.04.2019
(51) **C07D 487/04** (2006.01)
A61P 35/00 (2006.01)
A61K 31/53 (2006.01)

(96) 26.09.2018
(96) 18783341.3
(73) Incyte Corporation, Wilmington, DE 19803, US
(72) JIA, Zhongjiang, Wilmington Delaware 19803, US
WU, Yongzhong, Wilmington Delaware 19803, US
PAN, Yongchun, Wilmington Delaware 19803, US
ZHOU, Jiacheng, Wilmington Delaware 19803, US
LI, Qun, Newark Delaware 19702, US
(54) **Soli pyrrolotriazinových derivátů užitečné jako inhibitory TAM**
(32) 201762564070 P, 201862714196 P
(31) 27.09.2017, 03.08.2018
(33) US, US
(86) PCT/US2018/052925
(87) WO 2019/067594
(74) Všeťečka Zelený Švorčík a partneři, advokátní a patentová kancelář, JUDr.
Michal Havlík, Hálkova 1406/2, Praha 2, Nové Město, 12000

(97) **EP 3700817**
(47) 10.11.2021
(97) 02.05.2019

(51) B64F 1/02	(2006.01)	(96) 21.02.2019	(96) 21.02.2019
(96) 26.10.2018		(96) 19711711.2	(73) ATLAS COPCO AIRPOWER, naamloze vennootschap, 2610 Wilrijk, BE
(96) 18792944.3		(72) SNELS, Guy L.A., 2610 Wilrijk, BE	(72) SNELS, Guy L.A., 2610 Wilrijk, BE
(73) Magnaghi Aeronautica S.p.A., 80142 Napoli, IT		(54) Způsob ovládání kompresorového systému a kompresorový systém	(54) Způsob ovládání kompresorového systému a kompresorový systém
(72) PERSICO, Pietro, 80142 Napoli, IT		(32) 201805112	(32) 201805112
MANZO, Pierluigi, 80142 Napoli, IT		(31) 23.02.2018	(31) 23.02.2018
(54) Palubový přístávací systém pro letadla		(33) BE	(33) BE
(32) 201700122705		(86) PCT/IB2019/051421	(86) PCT/IB2019/051421
(31) 27.10.2017		(87) WO 2019/162872	(87) WO 2019/162872
(33) IT		(74) HARBER IP s.r.o., Dukelských hrdinů 567/52, Praha 7, Holešovice, 17000	(74) HARBER IP s.r.o., Dukelských hrdinů 567/52, Praha 7, Holešovice, 17000
(86) PCT/EP2018/079390			
(87) WO 2019/081697			
(74) HARBER IP s.r.o., Dukelských hrdinů 567/52, Praha 7, Holešovice, 17000			
<hr/>			
(97) EP 3706553		(97) EP 3759391	
(47) 29.12.2021		(47) 12.01.2022	
(97) 09.05.2019		(97) 06.09.2019	
(51) A01G 24/17	(2018.01)	(51) F23N 5/00	(2006.01)
A01G 24/18	(2018.01)	H01H 35/34	(2006.01)
(96) 06.11.2017		(96) 13.02.2019	
(96) 17804090.3		(96) 19708392.6	
(73) Cemex Innovation Holding Ltd., 6300 Zug, CH		(73) Maxitrol GmbH & Co. KG, 06502 Thale, DE	
(72) ZAMPINI, Davide, 6300 Zug, CH		(72) HAPPE, Barbara, 06485 Quedlinburg Ot Gemrode, DE	
GUERINI, Alexandre, 3250 Lyss, CH		(54) Zařízení pro indikaci stavu plynového hořáku	
CHAPELAT, Julien, 2502 Biel/Bienne, CH		(32) 102018001539	
LEFSRUD, Mark Gregory, Hudso, Québec J0P 1H0, CA		(31) 27.02.2018	
HITTI, Yasmeeen, Brossard, Québec J4W 2K6, CA		(33) DE	
(54) Porézní substrát bez cementu pro klíčení a růst rostlin vyrobený z alkalicky aktivovaných pucolánů		(86) PCT/EP2019/000039	
(86) PCT/EP2017/078361		(87) WO 2019/166124	
(87) WO 2019/086134		(74) Ing. Karel Novotný, patentový zástupce, Žufanova 1099/2, Praha 6, Řepy, 16300	
(74) PatentEnter s.r.o., Koliště 1965/13a, Brno, Černá Pole, 60200			
<hr/>			
(97) EP 3739149		(97) EP 3768501	
(47) 17.11.2021		(47) 10.11.2021	
(97) 18.11.2020		(97) 26.09.2019	
(51) E04H 4/10	(2006.01)	(51) B29D 11/00	(2006.01)
(96) 08.05.2020		B24B 13/005	(2006.01)
(96) 20173690.7		B29C 63/00	(2006.01)
(73) PBK - ENCO, 38230 Tignieu-Jameyzieu, FR		(96) 22.03.2019	
(72) BREMAUD, Eric, 69300 Caluire et cuir, FR		(96) 19711396.2	
DELETRAZ, Nicolas, 69300 Caluire et cuir, FR		(73) Carl Zeiss Vision International GmbH, 73430 Aalen, DE	
(54) Automatický naviják		(72) MESCHENMOSER, Ralf, 73457 Essingen, DE	
(32) 1905055		VALLERIUS, Ralf, 89520 Heidenheim, DE	
(31) 15.05.2019		HÄNSCH, Sven, 73453 Abtsgmünd, DE	
(33) FR		(54) Polotovár brýlové čočky, jakož i způsob a zařízení pro výrobu brýlové čočky z polotovaru brýlové čočky	
(74) Traplová Hakr Kubát, advokátní a patentová kancelář, Ing. Jan Kubát patentový zástupce, Přístavní 24, Praha 7, 17000		(32) 18163572	
		(31) 23.03.2018	
		(33) EP	
		(86) PCT/EP2019/057331	
		(87) WO 2019/180251	
		(74) Traplová Hakr Kubát, advokátní a patentová kancelář, Ing. Jan Kubát, patentový zástupce, Přístavní 24, Praha 7, 17000	
<hr/>			
(97) EP 3752129		(97) EP 3772556	
(47) 24.11.2021		(47) 10.11.2021	
(97) 22.08.2019		(97) 10.02.2021	
(51) A61K 9/08	(2006.01)	(51) E04C 2/292	(2006.01)
A61K 47/10	(2017.01)	E04F 13/12	(2006.01)
A61K 47/18	(2017.01)	E04F 13/08	(2006.01)
A61K 31/64	(2006.01)	(96) 07.08.2019	
A61P 9/12	(2006.01)	(96) 19190513.2	
(96) 15.02.2019		(73) Rautaruukki Oyj, 00620 Helsinki, FI	
(96) 19710750.1		(72) Kesti, Jyrki, 00620 Helsinki, FI	
(73) Vetoquinol SA, 70200 Magny-Vernois, FR		Honkakoski, Erkki, 00620 Helsinki, FI	
(72) MOREAU, Marinette, 70200 SAINT-GERMAIN, FR		Roivio, Pekka, 00620 Helsinki, FI	
LEGO, Elodie, 70200 LURE, FR		(54) Kompozitní panel a způsob výroby kompozitního panelu	
(54) Kompozice torasemidu pro vícenásobné použití		(74) Traplová Hakr Kubát, advokátní a patentová kancelář, Ing. Jan Kubát patentový zástupce, Přístavní 24, Praha 7, 17000	
(32) 1851353			
(31) 16.02.2018			
(33) FR			
(86) PCT/FR2019/050345			
(87) WO 2019/158873			
(74) PatentEnter s.r.o., Koliště 1965/13a, Brno, Černá Pole, 60200			
<hr/>			
(97) EP 3755906		(97) EP 3773496	
(47) 17.11.2021		(47) 22.12.2021	
(97) 29.08.2019		(97) 10.12.2020	
(51) F04B 49/08	(2006.01)	(51) A61K 47/10	(2017.01)
F04B 49/22	(2006.01)	A61K 9/00	(2006.01)
		A61K 31/465	(2006.01)
		A24B 13/00	(2006.01)

(96) <i>A24B 15/10</i>	(2006.01)	(86) PCT/IB2019/052958
(96) <i>A24B 15/30</i>	(2006.01)	(87) WO 2019/224621
(96) <i>A24B 15/38</i>	(2006.01)	(74) HARBER IP s.r.o., Dukelských hrdinů 567/52, Praha 7, Holešovice, 17000
(96) 05.06.2020		
(96) 20732729.7		
(73) NCP NextGen A/S, 7100 Vejle, DK		(97) EP 3774268
(72) STAHL, My Ly Lao, 7100 Vejle, DK		(47) 03.11.2021
BRUUN, Heidi Ziegler, 7100 Vejle Øst, DK		(97) 24.12.2020
NIELSEN, Bruno Provstgaard, 7100 Vejle Øst, DK		(51) B29C 45/76 (2006.01)
NEERGAARD, Jesper, 6200 Aabenraa, DK		(96) 12.06.2020
JAKOBSEN, Bine Hare, 8680 Ry, DK		(96) 20732847.7
(54) Ústní nikotinový přípravek v sáčku		(73) Arburg GmbH + Co KG, 72290 Loßburg, DE
(32) PA201900698, PA201970610, PA201970612, PA201970611		(72) DUFFNER, Eberhard, 72181 Starzach, DE
(31) 07.06.2019, 30.09.2019, 30.09.2019, 30.09.2019		(54) Způsob poskytování operačního systému pro řízení strojů
(33) DK, DK, DK, DK		(32) 102019208937
(86) PCT/DK2020/050161		(31) 19.06.2019
(87) WO 2020/244723		(33) DE
(74) ŽOVICOVÁ & ŽOVIC IP, s.r.o., Záhradnícka 36, Bratislava, 82108		(86) PCT/EP2020/066252
		(87) WO 2020/254196
		(74) Traplová Hakr Kubát, advokátní a patentová kancelář, Ing. Jan Kubát patentový zástupce, Přístavní 24, Praha 7, 17000
(97) EP 3774264		
(47) 03.11.2021		
(97) 28.11.2019		
(51) B29C 45/27 (2006.01)		(97) EP 3795881
B29K 21/00 (2006.01)		(47) 29.12.2021
B29K 101/10 (2006.01)		(97) 24.03.2021
(96) 10.04.2019		(51) F16M 11/04 (2006.01)
(96) 19722700.2		E05B 1/00 (2006.01)
(73) NCN TECHNOLOGY S.R.L., 24067 Sarnico (BG), IT		F16M 11/10 (2006.01)
(72) NABONI, Andrea, 24050 Palosco (BG), IT		F16M 13/02 (2006.01)
CASTOLDI, Guido Michael, 24050 Palosco (BG), IT		(96) 23.09.2019
(54) Termoregulovaný rozváděč pryže pro vstříkovací formy		(96) 19198946.6
(32) 201800005633		(73) Axis AB, 223 69 Lund, SE
(31) 23.05.2018		(72) Serak, Pavel, 14301 Praha 4, CZ
(33) IT		Sejbal, Stepan, 14301 Praha 4, CZ
		(54) Instalační závěs a způsob instalace
		(74) Traplová Hakr Kubát, advokátní a patentová kancelář, Ing. Jan Kubát, patentový zástupce, Přístavní 24, Praha 7, 17000

Zveřejněné opravené překlady evropských patentových spisů

U následujících udělených evropských patentů s účinky pro Českou republiku byl majitelem předložen opravený překlad patentového spisu do českého jazyka (§35d odst. 2 zákona č. 527/1990 Sb., v platném znění).

Dattem zveřejnění opraveného překladu evropského patentového spisu je datum publikace tohoto Věstníku.

(97) EP 2147556	(97) EP 3288973	(97) EP 3451988
(97) EP 3259360	(97) EP 3447052	

Zveřejněné překlady pozměněného nebo omezeného znění evropských patentových spisů

U následujících udělených evropských patentů s účinky pro Českou republiku byl majitelem předložen český překlad pozměněného nebo omezeného znění evropského patentového spisu (§35f odst. 3 zákona č. 527/1990 Sb., v platném znění).

Dattem zveřejnění překladu pozměněného nebo omezeného znění evropského patentového spisu je datum publikace tohoto Věstníku.

(97) EP 2499038	(97) EP 2630263	(97) EP 2930378	(97) EP 2933895
------------------------	------------------------	------------------------	------------------------

Evropské patenty zrušené Evropským patentovým úřadem

Následující evropské patenty udělené Evropským patentovým úřadem s účinky pro Českou republiku byly zrušeny Evropským patentovým úřadem podle článku 102 Úmluvy o udělování evropských patentů (§ 35f odst. 2 zákona č. 527/1990 Sb., v platném znění).

(97) EP 2075000	(97) EP 2648520	(97) EP 3045471
(97) EP 2340035	(97) EP 2808340	

PD4A

Převod práv a ostatní změny majitelů evropských patentů

(97) **EP 1517698**
(73) Novo Nordisk Health Care AG, 8058 Zürich, CH

(97) **EP 1573756**
(73) Hitachi Energy Switzerland AG, 5400 Baden, CH

(97) **EP 1764809**
(73) Hitachi Energy Switzerland AG, 5400 Baden, CH

(97) **EP 1998091**
(73) Konecranes Lifting Systems GmbH, 30853 Langenhagen, DE

(97) **EP 2010925**
(73) Hitachi Energy Switzerland AG, 5400 Baden, CH

(97) **EP 2283856**
(73) Novo Nordisk Health Care AG, 8058 Zürich, CH

(97) **EP 2298287**
(73) Novo Nordisk Health Care AG, 8058 Zürich, CH

(97) **EP 2320452**
(73) Hitachi Energy Switzerland AG, 5400 Baden, CH

(97) **EP 2719041**
(73) Hitachi Energy Switzerland AG, 5400 Baden, CH

(97) **EP 2929255**
(73) Hitachi Energy Switzerland AG, 5400 Baden, CH

(97) **EP 2951846**
(73) Hitachi Energy Switzerland AG, 5400 Baden, CH

(97) **EP 3008736**
(73) Hitachi Energy Switzerland AG, 5400 Baden, CH

(97) **EP 3008781**
(73) Hitachi Energy Switzerland AG, 5400 Baden, CH

(97) **EP 3030519**
(73) Anacor Pharmaceuticals, Inc., New York, 10017, NY, US

(97) **EP 3078039**
(73) Hitachi Energy Switzerland AG, 5400 Baden, CH

(97) **EP 3202991**
(73) Leviat GmbH, 40764 Langenfeld, DE

(97) **EP 3241954**
(73) Knauf Gips KG, 97346 Iphofen, DE

(97) **EP 3288379**
(73) ONL Therapeutics, Inc., Ann Arbor, 48104, MI, US

(97) **EP 3294323**
(73) REGENXBIO Inc., Rockville, 20850, MD, US

(97) **EP 3294323**
(73) Regents of the University of Minnesota, Minneapolis, 55455, MN, US
REGENXBIO Inc., Rockville, 20850, MD, US

(97) **EP 3396690**
(73) Hitachi Energy Switzerland AG, 5400 Baden, CH

(97) **EP 3488453**
(73) Hitachi Energy Switzerland AG, 5400 Baden, CH

(97) **EP 3611307**
(73) Leviat GmbH, 40764 Langenfeld, DE

Zápisy licenčních smluv do českého rejstříku evropských patentů

(97) **EP 1893196**
(73) The Regents of The University of California,
Oakland, CA 94607-5200, US
Nabyvatel: Medivation LLC, New York, 10017, NY, US
Druh licence: výlučná
Datum uzavření smlouvy: 17.11.2021
Datum zápisu smlouvy: 08.02.2022

(97) **EP 1893196**
(73) The Regents of The University of California,
Oakland, CA 94607-5200, US
Nabyvatel: Astellas Pharma Inc, Tokyo 103-8411, JP
Druh licence: podlicence
Datum uzavření smlouvy: 11.01.2022
Datum zápisu smlouvy: 08.02.2022

FG1K

Zapsané užité vzory - přehled podle čísel zápisu

V období uzávěrky tohoto čísla Věstníku zapsal Úřad průmyslového vlastnictví tyto užité vzory.

(11)	(51)		(11)	(51)		(11)	(51)	
35756	<i>H 02 J 50/12</i>	(2016.01)	35767	<i>F 41 C 33/02</i>	(2006.01)	35777	<i>A 47 F 10/00</i>	(2006.01)
35757	<i>E 05 C 17/56</i>	(2006.01)	35768	<i>G 01 R</i>	(2006.01)	35778	<i>D 04 H</i>	(2012.01)
35758	<i>E 04 C 2/30</i>	(2006.01)		<i>19/257</i>			<i>1/4242</i>	
35759	<i>C 23 C 14/35</i>	(2006.01)	35769	<i>H 05 K 3/30</i>	(2006.01)	35779	<i>H 04 B 3/04</i>	(2006.01)
35760	<i>G 02 B 1/10</i>	(2015.01)	35770	<i>E 04 B 1/20</i>	(2006.01)	35780	<i>C 12 Q 1/68</i>	(2018.01)
35761	<i>B 41 F 17/00</i>	(2006.01)	35771	<i>F 03 B 17/06</i>	(2006.01)	35781	<i>A 23 L 33/00</i>	(2016.01)
35762	<i>A 47 L 11/29</i>	(2006.01)	35772	<i>C 06 D 5/06</i>	(2006.01)	35782	<i>A 61 G 7/015</i>	(2006.01)
35763	<i>A 47 L 11/29</i>	(2006.01)	35773	<i>B 21 J 15/30</i>	(2006.01)	35783	<i>C 09 D</i>	(2014.01)
35764	<i>A 47 L 11/29</i>	(2006.01)	35774	<i>B 26 D 1/06</i>	(2006.01)		<i>11/107</i>	
35765	<i>A 47 L 11/29</i>	(2006.01)	35775	<i>G 21 F 5/012</i>	(2006.01)	35784	<i>B 29 C 64/20</i>	(2017.01)
35766	<i>E 01 F 9/604</i>	(2016.01)	35776	<i>B 67 C 3/26</i>	(2006.01)	35785	<i>A 01 B 51/00</i>	(2006.01)

FG1K

Zapsané užité vzory - řazené podle MPT

(51)	<i>A01B 51/00</i>	(2006.01)	(51)	<i>A47L 11/29</i>	(2006.01)
(11)	35785			<i>A47L 11/30</i>	(2006.01)
(21)	2021-39479			<i>A47L 11/40</i>	(2006.01)
(22)	15.12.2021			<i>A47L 5/28</i>	(2006.01)
(47)	08.02.2022			<i>A47L 5/30</i>	(2006.01)
(73)	Technická univerzita v Liberci, Liberec, Liberec I-Staré Město, CZ BEDNAR FMT s.r.o., Praha 9, Vinoř, CZ Česká zemědělská univerzita v Praze, Praha 6, Suchbát, CZ			<i>A47L 7/00</i>	(2006.01)
(72)	Petrů Michal doc. Ing., Ph.D., Liberec, Liberec VI-Rochlice, CZ Srb Pavel Ing., Ph.D., Liberec, Liberec V-Křišťánov, CZ Plotnytskyi Pavel Bc., 11600 Malyn, UA Slavík Jan Ing., Ph.D., Praha 3, Vinohrady, CZ Chotěborský Rostislav doc. Ing., Ph.D., Praha 6, Sedlec, CZ			<i>A47L 9/30</i>	(2006.01)
(54)	Modulární profil rámu pracovního stroje			<i>A46B 1/00</i>	(2006.01)
(74)	Václav Müller, Filipova 2016/6, Praha 4, Chodov, 14800			<i>A46B 13/00</i>	(2006.01)
				<i>A47L 11/18</i>	(2006.01)
(51)	<i>A23L 33/00</i>	(2016.01)	(11)	35762	
	<i>A23L 33/105</i>	(2016.01)	(21)	2021-39030	
	<i>A61K 31/00</i>	(2006.01)	(22)	27.10.2016	
(11)	35781		(47)	03.02.2022	
(21)	2021-39436		(32)	28.10.2015	
(22)	03.12.2021		(31)	201562247503P	
(47)	08.02.2022		(33)	US	
(73)	Výzkumný ústav potravinářský Praha, v. v. i., Praha 10, Hostivař, CZ C2P s.r.o., Chlumeck nad Cidlinou, Chlumeck nad Cidlinou I, CZ		(73)	Bissell Homecare, Inc., Grand Rapids, MI, US	
(72)	Urban Marian Ing., Ph.D., Praha 7, Holešovice, CZ Laknerová Ivana Ing., Praha 4, Nusle, CZ Adam Rostislav Mgr., Praha 8, Bohnice, CZ Moučka Zdeněk Ing., Praha 2, Nusle, CZ Hromádka Róbert MUDr., Hradec Králové, CZ Dachev Marko Bc., Praha 9, Černý Most, CZ		(72)	Xia Jincheng, Grand Rapids, MI, US Jianjun Ge, Grand Rapids, MI, US Yin Zhenjiang, Grand Rapids, MI, US Chen Xin, Grand Rapids, MI, US Liang Yongsheng, Grand Rapids, MI, US Ma Kam Hoi, Grand Rapids, MI, US Chu Lawrence Chun Hei, Grand Rapids, MI, US Ding Junfeng, Grand Rapids, MI, US Smith Scott R, Grand Rapids, MI, US Wu Hui, Grand Rapids, MI, US	
(54)	Doplňek stravy na lipozomální bázi s vitamíny, rostlinnými extrakty, vlákninou a rýží fermentovanou houbou Monascus purpureus CCM 8668		(54)	Zařízení pro čištění povrchu	
			(74)	KANIA, SEDLÁK, SMOLA, s.r.o., Mendlovo náměstí 907/1a, Brno, Staré Brno, 60300	
(51)	<i>A47F 10/00</i>	(2006.01)	(51)	<i>A47L 11/29</i>	(2006.01)
	<i>A47B 31/00</i>	(2006.01)		<i>A47L 11/30</i>	(2006.01)
	<i>A47B 31/02</i>	(2006.01)		<i>A47L 11/40</i>	(2006.01)
(11)	35777			<i>A47L 5/28</i>	(2006.01)
(21)	2022-39576			<i>A47L 5/30</i>	(2006.01)
(22)	13.01.2022			<i>A47L 7/00</i>	(2006.01)
(47)	03.02.2022			<i>A47L 9/30</i>	(2006.01)
(73)	Kratochvíl Martin, Mogán, Las Palmas, ES			<i>A46B 1/00</i>	(2006.01)
(72)	Kratochvíl Martin, Mogán, Las Palmas, ES			<i>A46B 13/00</i>	(2006.01)
(54)	Pojízdný gastronomický vozík		(11)	35763	
(74)	PatentCentrum Sedlák & Partners s.r.o., Okružní 2824, České Budějovice, České Budějovice 3, 37001		(21)	2021-39034	
			(22)	27.10.2016	
			(47)	03.02.2022	
			(32)	28.10.2015	
			(31)	201562247503P	
			(33)	US	

- (73) Bissell Homecare, Inc., Grand Rapids, MI, US
(72) Xia Jincheng, Grand Rapids, MI, US
Jianjun Ge, Grand Rapids, MI, US
Yin Zhenjiang, Grand Rapids, MI, US
Chen Xin, Grand Rapids, MI, US
Liang Yongsheng, Grand Rapids, MI, US
Ma Kam Hoi, Grand Rapids, MI, US
Chu Lawrence Chun Hei, Grand Rapids, MI, US
Ding Junfeng, Grand Rapids, MI, US
Smith Scott R, Grand Rapids, MI, US
Wu Hui, Grand Rapids, MI, US
(54) **Zařízení pro čištění povrchu**
(74) KANIA, SEDLÁK, SMOLA, s.r.o., Mendlovo náměstí 907/1a, Brno, Staré Brno, 60300

- (51) **A47L 11/29** (2006.01)
A47L 11/30 (2006.01)
A47L 11/40 (2006.01)
A47L 5/28 (2006.01)
A47L 5/30 (2006.01)
A47L 7/00 (2006.01)
A47L 9/30 (2006.01)
A46B 1/00 (2006.01)
A46B 13/00 (2006.01)
(11) 35764
(21) **2021-39035**
(22) 27.10.2016
(47) 03.02.2022
(32) 28.10.2015
(31) 201562247503P
(33) US
(73) Bissell Homecare, Inc., Grand Rapids, MI, US
(72) Xia Jincheng, Grand Rapids, MI, US
Jianjun Ge, Grand Rapids, MI, US
Yin Zhenjiang, Grand Rapids, MI, US
Chen Xin, Grand Rapids, MI, US
Liang Yongsheng, Grand Rapids, MI, US
Ma Kam Hoi, Grand Rapids, MI, US
Chu Lawrence Chun Hei, Grand Rapids, MI, US
Ding Junfeng, Grand Rapids, MI, US
Smith Scott R, Grand Rapids, MI, US
Wu Hui, Grand Rapids, MI, US
(54) **Zařízení pro čištění povrchu**
(74) KANIA, SEDLÁK, SMOLA, s.r.o., Mendlovo náměstí 907/1a, Brno, Staré Brno, 60300

- (51) **A47L 11/29** (2006.01)
A47L 11/30 (2006.01)
A47L 11/40 (2006.01)
A47L 5/28 (2006.01)
A47L 7/00 (2006.01)
A47L 9/30 (2006.01)
A46B 1/00 (2006.01)
A46B 13/00 (2006.01)
(11) 35765
(21) **2021-39037**
(22) 27.10.2016
(47) 03.02.2022
(32) 28.10.2015
(31) 201562247503P
(33) US
(73) Bissell Homecare, Inc., Grand Rapids, MI, US
(72) Xia Jincheng, Grand Rapids, MI, US
Jianjun Ge, Grand Rapids, MI, US
Yin Zhenjiang, Grand Rapids, MI, US
Chen Xin, Grand Rapids, MI, US
Liang Yongsheng, Grand Rapids, MI, US
Ma Kam Hoi, Grand Rapids, MI, US
Chu Lawrence Chun Hei, Grand Rapids, MI, US
Ding Junfeng, Grand Rapids, MI, US
Smith Scott R, Grand Rapids, MI, US
Wu Hui, Grand Rapids, MI, US
(54) **Zařízení pro čištění povrchu**
(74) KANIA, SEDLÁK, SMOLA, s.r.o., Mendlovo náměstí 907/1a, Brno, Staré Brno, 60300

- (51) **A61G 7/015** (2006.01)
(11) 35782
(21) **2021-39258**
(22) 12.10.2021
(47) 08.02.2022
(73) Vysoká škola báňská-Technická univerzita Ostrava, Ostrava, Poruba, CZ
(72) Machač Jiří Ing., Vratimov, CZ
Majer Milan Ing., Vražné, CZ
Fries Jiří doc. Ing., Ph.D., Ostrava, Zábřeh, CZ
Podešva Jiří doc. Ing., Ph.D., Ostrava, Zábřeh, CZ
Fojtásek Kamil Ing., Ph.D., Ostrava, Poruba, CZ
Polásek Tomáš Ing., Příbor, CZ
(54) **Polohovací zařízení s využitím valivých elementů na posuvné nakloněné rovině**

- (51) **B21J 15/30** (2006.01)
(11) 35773
(21) **2021-39465**
(22) 30.11.2021
(47) 03.02.2022
(73) Západočeská univerzita v Plzni, Plzeň, Jižní Předměstí, CZ
(72) Kuthan Jiří Ing., Plzeň, Jižní Předměstí, CZ
Mach František Ing., Ph.D., Plzeň, Jižní Předměstí, CZ
Juřík Martin Ing., Karlovy Vary, Doubí, CZ
Vítek Martin Ing., Sadov, CZ
Sodomka Ondřej Ing., Rakovník, Rakovník II, CZ
(54) **Zařízení pro odvádění trnů z vytržených trhacích nýtů**
(74) POLÁČEK a kol., patentová a známková kancelář, Ing. Jiří Poláček, Dominikánská 287/6, Plzeň, Vnitřní Město, 30100

- (51) **B26D 1/06** (2006.01)
B26D 1/11 (2006.01)
B26D 7/01 (2006.01)
(11) 35774
(21) **2021-39515**
(22) 21.12.2021
(47) 03.02.2022
(73) NanoTrade s.r.o., Frýdek-Místek, Místek, CZ
(72) Torčík Ladislav Ing., Frýdek-Místek, Místek, CZ
(54) **Zařízení pro řezání koberce pro vytváření sportovních povrchů**
(74) PatentEnter s.r.o., Koliště 1965/13a, Brno, Černá Pole, 60200

- (51) **B29C 64/20** (2017.01)
B29C 64/209 (2017.01)
B33Y 30/00 (2015.01)
(11) 35784
(21) **2021-39417**
(22) 30.11.2021
(47) 08.02.2022
(73) Fyziologický ústav AV ČR, v. v. i., Praha 4, Krč, CZ
PrimeCell Bioscience, a.s., Ostrava, Poruba, CZ
(72) Matějka Roman Ing., Ph.D., Kladno, Rozdělův, CZ
Štěpanovská Jana Ing., Ph.D., Kladno, Rozdělův, CZ
Hanzálek Karel Ing., Praha 4, Chodov, CZ
Falk Lipenský Jan Ing., DiS., Ph.D., Kostelec nad Orlicí, CZ
Forostyak Serhiy MUDr., Ph.D., Praha 8, Karlín, CZ
(54) **Multikanálový směšovač pro biotisk hydrogelů s buněčnou suspenzí**
(74) HARBER IP s.r.o., Dukelských hrdinů 567/52, Praha 7, Holešovice, 17000

- (51) **B41F 17/00** (2006.01)
(11) 35761
(21) **2021-38994**
(22) 13.07.2021
(47) 03.02.2022
(73) Ridl Václav Ing., Borová, CZ
(72) Ridl Václav Ing., Borová, CZ
(54) **Zařízení na dekorování výrobků**
(74) Ing. Karel Novotný, Žufanova 1099/2, Praha 6, 16300

- (51) **B67C 3/26** (2006.01)
B67D 1/08 (2006.01)
B67D 1/12 (2006.01)
(11) 35776
(21) **2022-39564**
(22) 10.01.2022

- (47) 03.02.2022
(73) Miroslav Klimeš, Velehrad, CZ
(72) Miroslav Klimeš, Velehrad, CZ
(54) **Adaptér na PET lahve**
-
- (51) **C06D 5/06** (2006.01)
C06B 29/22 (2006.01)
C06B 25/00 (2006.01)
C06B 43/00 (2006.01)
(11) 35772
(21) **2021-39464**
(22) 13.12.2021
(47) 03.02.2022
(73) Explosia a.s., Pardubice, CZ
Univerzita Pardubice, Pardubice, Polabiny, CZ
(72) Kármel Martin Ing., Orel, CZ
Skácel Radovan, Pardubice, Zelené Předměstí, CZ
Matyáš Robert doc., Ing., Ph.D., Živanice, CZ
Vodochodský Ondřej Ing., Ph.D., Pardubice, Bílé Předměstí, CZ
(54) **Heterogenní litý propelent do záchranných systémů**
(74) Ing. Dobroslav Musil, patentová kancelář, Ing. Dobroslav Musil, patentový zástupce, Zábřdovická 801/11, Brno, Zábřdovice, 61500
-
- (51) **C09D 11/107** (2014.01)
C09D 11/30 (2014.01)
C09D 11/106 (2014.01)
(11) 35783
(21) **2021-39352**
(22) 09.11.2021
(47) 08.02.2022
(73) Univerzita Pardubice, Pardubice, Polabiny, CZ
(72) Jašúrek Bohumil Ing., Ph.D., Pardubice, Trnová, CZ
Vališ Jan Ing., Ph.D., Sezemice, CZ
Srový Tomáš doc. Ing., Ph.D., Mostek, CZ
(54) **Inkoust pro inkjetový tisk**
(74) PatentCentrum Sedlák & Partners s.r.o., Okružní 2824, České Budějovice, České Budějovice 3, 37001
-
- (51) **C12Q 1/68** (2018.01)
C12Q 1/686 (2018.01)
C12Q 1/6876 (2018.01)
C12N 15/11 (2006.01)
(11) 35780
(21) **2021-39431**
(22) 03.12.2021
(47) 08.02.2022
(73) VÝZKUMNÝ A ŠLECHTITELSKÝ ÚSTAV OVOCNÁŘSKÝ
HOLOVOUSY s.r.o., Holovousy, CZ
(72) Žďárská Ivona Ing., Mžany, CZ
Čmejla Radek RNDr., Ph.D., Vitiněves, CZ
Podlípny Josef Mgr., Býšř, CZ
Čmejlová Jana RNDr., Ph.D., Vitiněves, CZ
(54) **Sada pramerů a sond pro stanovení alel SNP markeru asociovaného s genem rezistence Rvi4 u jabloně domácí (Malus × domestica Borkh.)**
-
- (51) **C23C 14/35** (2006.01)
C23C 14/00 (2006.01)
G02B 1/10 (2015.01)
G02B 5/32 (2006.01)
H05H 7/06 (2006.01)
H05H 1/34 (2006.01)
(11) 35759
(21) **2021-38987**
(22) 18.12.2020
(47) 03.02.2022
(73) Fyzikální ústav AV ČR, v. v. i., Praha 8, Libeň, CZ
IQS Group s.r.o., Husinec, Řež, CZ
(72) Hubička Zdeněk Mgr., Ph.D., Praha 8, Libeň, CZ
Čada Martin Mgr., Ph.D., Praha 8, Libeň, CZ
Kširová Petra Ing., Ph.D., Praha 8, Libeň, CZ
Houha Roman Ing., Husinec, Řež, CZ
Matulová Lenka, Husinec, Řež, CZ
(54) **Plazmový depoziční systém pro výrobu optického polovodičového prvku**
(74) Fyzikální ústav AV ČR, v. v. i./CITT, Karel Bauer, Za Radnicí 835, Dolní Břežany, 25241
-
- (51) **D04H 1/4242** (2012.01)
A41D 13/11 (2006.01)
B01D 39/08 (2006.01)
B01D 39/14 (2006.01)
(11) 35778
(21) **2020-38018**
(22) 24.09.2020
(47) 08.02.2022
(73) Peterka František Ing., Ph.D., Praha 7, Troja, CZ
Fránek Pavel, Sokolov, CZ
(72) Peterka František Ing., Ph.D., Praha 7, Troja, CZ
Fránek Pavel, Sokolov, CZ
(54) **Filtr z mikrofilamentárního bioaktivního uhlíku s fotokatalytickou povrchovou úpravou, zejména do masek a roušek se zvýšenou ochranou pro uživatele**
(74) Pavel Reichel a kol., Ing. Pavel Reichel, Lopatecká 152/14, Praha 4, Podolí, 14700
-
- (51) **E01F 9/604** (2016.01)
G08G 1/017 (2006.01)
(11) 35766
(21) **2021-39222**
(22) 30.09.2021
(47) 03.02.2022
(73) GEMOS DOPRAVNÍ SYSTÉMY a.s., Praha 9, Satalice, CZ
(72) Sedlák Michal Ing., Úžice, CZ
(54) **Systém pro monitorování přechodu pro chodce**
-
- (51) **E04B 1/20** (2006.01)
E04C 3/20 (2006.01)
(11) 35770
(21) **2021-39447**
(22) 07.12.2021
(47) 03.02.2022
(73) PEEM, spol. s r. o., Brno, Žabovřesky, CZ
(72) Chalabala Jiří Ing., Újezd u Rosic, CZ
Bohatec Jiří Ing., Svitávka, CZ
(54) **Vazník střešních halových konstrukcí**
(74) Kania, Sedlák, Smola, s.r.o., Mendlovo náměstí 907/1a, Brno, Staré Brno, 60300
-
- (51) **E04C 2/30** (2006.01)
E04C 2/34 (2006.01)
E04F 13/072 (2006.01)
(11) 35758
(21) **2021-38979**
(22) 09.07.2021
(47) 03.02.2022
(73) Horten, a.s., Praha 8, Bohnice, CZ
(72) Vachuška Václav Ing., Slatina, CZ
(54) **Modulová deska**
(74) Patent-K s.r.o., Husníkova 2086/22, Praha 5, Stodůlky, 15800
-
- (51) **E05C 17/56** (2006.01)
(11) 35757
(21) **2021-38652**
(22) 19.03.2021
(47) 03.02.2022
(73) Technická univerzita v Liberci, Liberec, Liberec I-Staré Město, CZ
(72) Valtera Jan Ing., Ph.D., Liberec, Liberec I-Staré Město, CZ
Eichler Jakub Ing., Strážistě, CZ
Žabka Petr Ing., Ph.D., Liberec, Liberec XII-Staré Pavlovice, CZ
(54) **Otevíravý systém s magnetickým tlumičem a zarážkou a magnetický tlumič a zarážka**
(74) Ing. Dobroslav Musil, patentová kancelář, Ing. Dobroslav Musil, patentový zástupce, Zábřdovická 801/11, Brno, Zábřdovice, 61500
-
- (51) **F03B 17/06** (2006.01)
F03B 13/08 (2006.01)
F03B 11/02 (2006.01)
F03B 3/00 (2006.01)
(11) 35771
(21) **2021-39460**
(22) 13.12.2021
(47) 03.02.2022

- (73) Výzkumné a vývojové centrum obnovitelných zdrojů a elektromobility s.r.o., Stráž nad Nežárkou, CZ
(72) Korbel Viktor Ing., Stráž nad Nežárkou, CZ
(54) **Zařízení pro výrobu elektrické energie**
(74) Mgr. Aleš Lang, Horní Slověnice 15, Lišov, 37372

- (51) **F41C 33/02** (2006.01)
(11) 35767
(21) **2021-39226**
(22) 30.09.2021
(47) 03.02.2022
(73) Beneš Miroslav, Hradec Králové, Nový Hradec Králové, CZ
(72) Beneš Miroslav, Hradec Králové, Nový Hradec Králové, CZ
(54) **Pouzdru pro pistoli**
(74) Ing. Pavel Reichel, Lopatecká 152/14, Praha 4, Podolí, 14700

- (51) **G01R 19/257** (2006.01)
(11) 35768
(21) **2021-39282**
(22) 18.10.2021
(47) 03.02.2022
(73) MEG A - Měřicí Energetické Aparáty, a.s., Česká, CZ
(72) Čejka Miloslav Ing., CSc., Brno, Královo Pole, CZ
(54) **Přístroj pro měření parametrů síťového napětí**
(74) Ing. Libor Markes, Grohova 145/54, Brno, Veveří, 60200

- (51) **G02B 1/10** (2015.01)
G02B 5/32 (2006.01)
G03H 1/02 (2006.01)
G01R 19/00 (2006.01)
(11) 35760
(21) **2021-38988**
(22) 18.12.2020
(47) 03.02.2022
(73) Fyzikální ústav AV ČR, v. v. i., Praha 8, Libeň, CZ
IQS Group s.r.o., Husinec, Řež, CZ
(72) Hubička Zdeněk Mgr., Ph.D., Praha 8, Libeň, CZ
Čada Martin Mgr., Ph.D., Praha 8, Libeň, CZ
Kšířová Petra Ing., Ph.D., Praha 8, Libeň, CZ
Houha Roman Ing., Husinec, Řež, CZ
Matulová Lenka, Husinec, Řež, CZ
(54) **Čtecí zařízení optického polovodičového prvku**
(74) Fyzikální ústav AV ČR, v. v. i./CITT, Karel Bauer, Za Radnicí 835, Dolní Břežany, 25241

- (51) **G21F 5/012** (2006.01)
G21F 5/008 (2006.01)
G21F 5/12 (2006.01)
(11) 35775
(21) **2021-39548**
(22) 31.12.2021
(47) 03.02.2022
(73) TES s.r.o., Třebíč, Borovina, CZ
(72) Ondráček Zdeněk Bc., Stařeč, CZ
(54) **Zařízení ke skladování a ukládání vyhořelého jaderného paliva**
(74) POLÁČEK a kol., patentová a známková kancelář, Ing. Jiří Poláček, Dominikánská 287/6, Plzeň, Vnitřní Město, 30100

- (51) **H02J 50/12** (2016.01)
H02J 50/40 (2016.01)
H02J 7/00 (2006.01)
(11) 35756
(21) **2020-37183**
(22) 29.01.2020
(47) 03.02.2022
(73) MEGAHERTZ s.r.o., Praha 3, Žižkov, CZ
(72) Aizen Karel, Cheb, CZ
(54) **Zařízení pro bezdrátové napájení, nabíjení a přenos informací**
(74) Čermák a spol., JUDr. Karel Čermák Ph.D., LL.M., Elišky Peškové 735/15, Praha 5, Smíchov, 15000

- (51) **H04B 3/04** (2006.01)
H04B 3/02 (2006.01)
H04B 3/54 (2006.01)
H04B 3/50 (2006.01)
(11) 35779
(21) **2021-39015**
(22) 19.07.2021
(47) 08.02.2022
(73) AŽD Praha s.r.o., Praha 10, Záběhlice, CZ
(72) Förster Jiří Ing., Újezd nad Lesy, CZ
Lakosil Stanislav Ing., Hrusice, CZ
Liptaj Martin Ing., Ph.D., Praha 10, Petrovice, CZ
Lammel Richard, Praha 8, Libeň, CZ
Župka Arnošt Ing., Praha 7, Holešovice, CZ
Langrová Ivana, Praha 2, Vinohrady, CZ
(54) **Modem dálkového přenosu dat v železniční infrastruktuře**
(74) Ing. Pavel Reichel, Lopatecká 152/14, Praha 4, Podolí, 14700

- (51) **H05K 3/30** (2006.01)
H05K 3/32 (2006.01)
(11) 35769
(21) **2021-39393**
(22) 23.11.2021
(47) 03.02.2022
(73) Západočeská univerzita v Plzni, Plzeň, Jižní Předměstí, CZ
VÚB a.s., Ústí nad Orlicí, CZ
(72) Blecha Tomáš doc. Ing., Ph.D., Pňovany, CZ
Řeboun Jan Doc. Ing., Ph.D., Rokycany, Plzeňské Předměstí, CZ
Hirman Martin Ing., Ph.D., Plzeň, Skvrňany, CZ
Soukup Radek Ing., Ph.D., Plzeň, Hradiště, CZ
Navrátil Jiří Ing., Klatovy, Klatovy II, CZ
Šíma Karel Ing., Plzeň, Východní Předměstí, CZ
Kalaš David Ing., Březina, CZ
Kubový Vladimír Ing., Sopotnice, CZ
Kutlvašr Jiří, Chocení, CZ
Pilíková Marie Ing., Česká Třebová, CZ
Tichý Miroslav Ing., Ústí nad Orlicí, CZ
(54) **Nepájený spoj pro montáž elektronických součástek**
(74) PatentCentrum Sedlák & Partners s.r.o., Okružní 2824, České Budějovice, České Budějovice 3, 37001

Seznam majitelů zapsaných užitéch vzorů

(73)	(11)	(51)		(73)	(11)	(51)	
AŽD Praha s.r.o., Praha 10, Záběhlice, CZ	35779	H 04 B 3/04	(2006.01)	Bissell Homecare, Inc., Grand Rapids, MI, US	35765	A 47 L 11/29	(2006.01)
BEDNAR FMT s.r.o., Praha 9, Vnoř, CZ	35785	A 01 B 51/00	(2006.01)	C2P s.r.o., Chlumeck nad Cidlinou, Chlumeck nad Cidlinou I, CZ	35781	A 23 L 33/00	(2016.01)
Bissell Homecare, Inc., Grand Rapids, MI, US	35762	A 47 L 11/29	(2006.01)	Česká zemědělská univerzita v Praze, Praha 6, Suchbát, CZ	35785	A 01 B 51/00	(2006.01)
Bissell Homecare, Inc., Grand Rapids, MI, US	35763	A 47 L 11/29	(2006.01)	Explosia a.s., Pardubice, CZ	35772	C 06 D 5/06	(2006.01)
Bissell Homecare, Inc., Grand Rapids, MI, US	35764	A 47 L 11/29	(2006.01)	Fyzikální ústav AV ČR, v. v. i., Praha 8, Libeň, CZ	35759	C 23 C 14/35	(2006.01)

(73) Fyzikální ústav AV ČR, v. v. i., Praha 8, Libeň, CZ	(11) 35760	(51) G 02 B 1/10	(2015.01)	(73) Univerzita Pardubice, Pardubice, Polabiny, CZ	(11) 35783	(51) C 09 D 11/107	(2014.01)
Fyziologický ústav AV ČR, v. v. i., Praha 4, Krč, CZ	35784	B 29 C 64/20	(2017.01)	VÚB a.s., Ústí nad Orlicí, CZ	35769	H 05 K 3/30	(2006.01)
GEMOS DOPRAVNÍ SYSTÉMY a.s., Praha 9, Satalice, CZ	35766	E 01 F 9/604	(2016.01)	Vysoká škola báňská-Technická univerzita Ostrava, Ostrava, Poruba, CZ	35782	A 61 G 7/015	(2006.01)
Horten, a.s., Praha 8, Bohnice, CZ	35758	E 04 C 2/30	(2006.01)	Výzkumné a vývojové centrum obnovitelných zdrojů a elektromobility s.r.o., Stráž nad Nežárkou, CZ	35771	F 03 B 17/06	(2006.01)
IQS Group s.r.o., Husinec, Řež, CZ	35759	C 23 C 14/35	(2006.01)	VÝZKUMNÝ A ŠLECHTITELSKÝ ÚSTAV OVOCNÁŘSKÝ HOLOVOUSÝ s.r.o., Holovousy, CZ	35780	C 12 Q 1/68	(2018.01)
IQS Group s.r.o., Husinec, Řež, CZ	35760	G 02 B 1/10	(2015.01)	Výzkumný ústav potravinářský Praha, v. v. i., Praha 10, Hostivař, CZ	35781	A 23 L 33/00	(2016.01)
MEgA - Měřicí Energetické Aparáty, a.s., Česká, CZ	35768	G 01 R 19/257	(2006.01)	Západočeská univerzita v Plzni, Plzeň, Jižní Předměstí, CZ	35769	H 05 K 3/30	(2006.01)
MEGAHERTZ s.r.o., Praha 3, Žižkov, CZ	35756	H 02 J 50/12	(2016.01)	Západočeská univerzita v Plzni, Plzeň, Jižní Předměstí, CZ	35773	B 21 J 15/30	(2006.01)
NanoTrade s.r.o., Frýdek- Místek, Místek, CZ	35774	B 26 D 1/06	(2006.01)	Beneš Miroslav, Hradec Králové, Nový Hradec Králové, CZ	35767	F 41 C 33/02	(2006.01)
PEEM, spol. s r. o., Brno, Žabovřesky, CZ	35770	E 04 B 1/20	(2006.01)	Fránek Pavel, Sokolov, CZ	35778	D 04 H 1/4242	(2012.01)
PrimeCell Bioscience, a.s., Ostrava, Poruba, CZ	35784	B 29 C 64/20	(2017.01)	Kratochvíl Martin, Mogán, Las Palmas, ES	35777	A 47 F 10/00	(2006.01)
Technická univerzita v Liberci, Liberec, Liberec I-Staré Město, CZ	35757	E 05 C 17/56	(2006.01)	Miroslav Klimeš, Velehrad, CZ	35776	B 67 C 3/26	(2006.01)
Technická univerzita v Liberci, Liberec, Liberec I-Staré Město, CZ	35785	A 01 B 51/00	(2006.01)	Peterka František Ing., Ph.D., Praha 7, Troja, CZ	35778	D 04 H 1/4242	(2012.01)
TES s.r.o., Třebíč, Borovina, CZ	35775	G 21 F 5/012	(2006.01)	Ridl Václav Ing., Borová, CZ	35761	B 41 F 17/00	(2006.01)
Univerzita Pardubice, Pardubice, Polabiny, CZ	35772	C 06 D 5/06	(2006.01)				

FG4Q

Zapsané průmyslové vzory - přehled podle čísel zápisu

V období uzávěrky tohoto čísla Věstníku zapsal Úřad průmyslového vlastnictví tyto průmyslové vzory:

(11)	(51)	(11)	(51)
37910	21-01	37912	10-04
37911	02-04	37913	32-00

FG4Q

Zapsané průmyslové vzory - přehled podle tříd

- (51) **02-04**
- (11) 37911
- (21) 2020-41802
- (22) 29.09.2020
- (15) 03.02.2022
- (54) **Pracovní obuv**
- (28) 5
- (73) VM Footwear s.r.o., Strážnice, CZ
- (72) Macháček Vítězslav, MBA, Uherské Hradiště, Mařatice, CZ



1.1



1.2



1.3



1.4



1.5



1.6



2.1



2.5



2.2



2.6



2.3



3.1



2.4



3.2



3.3



3.4



4.3



3.5



4.4



3.6



4.5



4.1



4.6



4.2



5.1



5.5



5.2



5.6



5.3

-
- (51) **10-04**
(11) 37912
(21) 2021-41926
(22) 22.04.2021
(15) 03.02.2022
(54) **Měřicí pásma**
(28) 3
(73) METRIE TOOLS- člen skupiny Metrie s.r.o., Loštice, CZ
(72) Vilím Miroslav, Loštice, CZ
(74) Halaxová & Halaxová TETRAPAT, Mgr. Eva Halaxová, Jinonická
804/80, Praha 5, Košíře, 15800



5.4



1.1



1.2



1.3



1.4



1.5



2.1



2.2



2.3



2.4



2.5



3.1



3.2



3.3



3.4



3.5

- (51) **21-01**
(11) 37910
(21) 2020-41663
(22) 26.03.2020
(15) 03.02.2022
(54) **Sady hracích žetonů**
(28) 1
(73) Litošová Radka Ing., Roztoky u Prahy, CZ
(72) Litošová Radka Ing., Roztoky u Prahy, CZ

1	Červené	Pár
2	Modré	2 páry
3	malé	Terc
4	VELKÉ	Full
5	Sudé	Poker
6	Liché	Super
+	Řada	
-		

-	0	0	0	1	1	1	2	2	2	3	3	4	4	4
5	5	5	6	6	6	7	7	7	8	8	8	9	9	9

1.1

- (51) **32-00**
(11) 37913
(21) 2021-41971
(22) 12.07.2021
(15) 03.02.2022
(54) **Logo, značka, firemní označení**
(28) 1
(73) Baroš Viktor, Praha 6, Dejvice, CZ
(72) Baroš Viktor, Praha 6, Dejvice, CZ
(74) CZ patentový zástupce *moraviapatent*, Martin Kořistka, Karpatská 241/3, Brno, Starý Lískovec, 62500



1.1

Seznam vlastníků zapsaných průmyslových vzorů

(73)	(11)	(51)	(73)	(11)	(51)
Baroš Viktor, Praha 6, Dejvice, CZ	37913	32-00	METRIE TOOLS- člen skupiny Metrie	37912	10-04
Litošová Radka Ing., Roztoky u Prahy, CZ	37910	21-01	s.r.o., Loštice, CZ		
VM Footwear s.r.o., Strážnice, CZ	37911	02-04			

Dodatková ochranná osvědčení pro léčiva a pro přípravky na ochranu rostlin

Podání žádosti o udělení osvědčení

- (22) 07.01.2022
 - (21) SPC/CZ2022/778
 - (71) Takeda Pharmaceutical Company Limited, Osaka-shi, Osaka 541-0045, JP
 - (68) 1591446
 - (54) **Sloučeniny thienopyrimidinu a jeho použití**
 - (92) EU/1/21/1565, 20.07.2021
 - (93) EU/1/21/1565, 20.07.2021, EU
 - (95) **relugolix nebo jeho sůl, léčivý přípravek**
-

Podání žádosti o prodloužení doby platnosti

- (22) 02.08.2013
 - (21) SPC/CZ2013/290
 - (73) Novartis AG, 4056 Basel, CH
 - (68) 304059
 - (54) **Deriváty pyrimidinu a farmaceutický prostředek**
 - (92) EU/1/10/628/001-004, 16.06.2010
 - (93) EU/1/10/628/001-004, 16.06.2010, EU
 - (95) **Votrient - pazopanib hydrochlorid, léčivý přípravek**
Léčivo pro pediatrické použití
-

Úřední rozhodnutí a oznámení

MK4A, MK4F

Zánik patentů a autorských osvědčení uplynutím doby platnosti

(11)	(21)	Int.Cl/(51)	(11)	(21)	Int.Cl/(51)
297663	2003-2065	8/C03B 23/035	303241	2003-2111	8/C07H 19/09
300512	2002-435	8/F16B 41/00	304969	2003-2163	8/C12N 9/00
302096	2003-2184	8/A01N 25/04	305049	2003-2148	8/C07D 413/12
302539	2003-2443	8/H04W 24/08			

MK1K

Zániky užitečných vzorů uplynutím doby platnosti

(11)	(21)	(51)	(11)	(21)	(51)
23494	2012-25576	E01F 8/00	30988	2017-33882	A21D 13/32
23495	2012-25577	F16B 2/04	30989	2017-33883	A01N 31/02
23729	2012-25572	F16H 9/04	31033	2017-33887	H01M 8/10
23730	2012-25585	E06B 9/386	31067	2017-33876	C02F 1/467
23815	2012-25581	A61B 3/08	31263	2017-33880	C12Q 1/68
28159	2014-29730	A23L 1/06	31304	2017-33884	C12N 15/11
30946	2017-33875	C02F 1/44	31351	2017-34225	F02B 19/10
30947	2017-33885	C25B 9/06	31452	2017-33878	B01D 3/10
30987	2017-33881	A23L 19/00			

MK4Q

Zániky práva ze zapsaných průmyslových vzorů uplynutím doby ochrany

(11)	(21)	Int.Cl/(51)	(11)	(21)	Int.Cl/(51)
35242	2011-38743	9/09-03	35258	2011-38748	9/09-03
35247	2011-38749	9/09-03	35819	2011-38742	9/02-02
35257	2011-38750	9/09-03	36861	2016-40644	10/02-07

Zápisy licenčních smluv do patentového rejstříku pro nabyvatele

(11) 1893196/319	(11) 1893196/319
(73) The Regents of The University of California, Oakland, CA 94607-5200, US Nabyvatel: Astellas Pharma Inc, 2-5 1, Nihonbashi-Honcho Chuo-Ku, Tokyo 103-8411, JP Druh licence: podlicence Datum uzavření smlouvy: 11.01.2022 Datum zápisu smlouvy: 08.02.2022	(73) The Regents of The University of California, Oakland, CA 94607-5200, US Nabyvatel: Medivation LLC, 235 East 42nd Street, New York, 10017, NY, US Druh licence: výlučná Datum uzavření smlouvy: 17.11.2021 Datum zápisu smlouvy: 08.02.2022

Zápisy licenčních smluv do rejstříku průmyslových vzorů pro nabyvatele

(11) 32213	Nabyvatel: Prabos plus a.s., Komenského 9, Slavičín, 76321, CZ
(73) Česká republika - Ministerstvo obrany, Praha 6, CZ Nabyvatel: Prabos plus a.s., Komenského 9, Slavičín, 76321, CZ Druh licence: nevýhradní Datum uzavření smlouvy: 16.11.2021 Datum zápisu smlouvy: 08.02.2022	Druh licence: nevýhradní Datum uzavření smlouvy: 04.11.2021 Datum zápisu smlouvy: 08.02.2022
(11) 32390	(11) 35189
(73) Česká republika - Ministerstvo obrany, Praha 6, CZ Nabyvatel: Prabos plus a.s., Komenského 9, Slavičín, 76321, CZ Druh licence: nevýhradní Datum uzavření smlouvy: 16.11.2021 Datum zápisu smlouvy: 08.02.2022	(73) Česká republika - Ministerstvo obrany, Praha 6, CZ Nabyvatel: Prabos plus a.s., Komenského 9, Slavičín, 76321, CZ Druh licence: nevýhradní Datum uzavření smlouvy: 04.11.2021 Datum zápisu smlouvy: 08.02.2022
(11) 35188	(11) 35644
(73) Česká republika - Ministerstvo obrany, Praha 6, CZ	(73) Česká republika - Ministerstvo obrany, Praha 6, CZ Nabyvatel: Prabos plus a.s., Komenského 9, Slavičín, 76321, CZ Druh licence: nevýhradní

Datum uzavření smlouvy: 04.11.2021
Datum zápisu smlouvy: 08.02.2022
(11) 36513
(73) Česká Republika - Ministerstvo obrany, Praha 6, CZ
Nabyvatel: Prabos plus a.s., Komenského 9, Slavičín, 76321, CZ
Druh licence: nevýhradní
Datum uzavření smlouvy: 16.11.2021

Datum zápisu smlouvy: 08.02.2022
(11) 37903
(73) Padrnos Jan Ing., Třebíč, Vnitřní Město, CZ
Nabyvatel: STREETPARK s.r.o., Ptáčov 40, Třebíč, 67401, CZ
Druh licence: nevýhradní
Datum uzavření smlouvy: 01.06.2021
Datum zápisu smlouvy: 08.02.2022

ND1K

První prodloužení doby platnosti užitých vzorů

(51) **B64C 39/02** (2006.01)
B64C 39/10 (2006.01)
(11) 31637
(21) 2018-34684
(22) 08.02.2018
(73) České vysoké učení technické v Praze, Praha 6, Dejvice, CZ
(54) Bezpilotní prostředek ve tvaru plošniku

(51) **F23B 60/00** (2006.01)
F23L 9/00 (2006.01)
(11) 31661
(21) 2018-34634
(22) 26.01.2018
(73) VIADRUS a.s., Bohumín, Nový Bohumín, CZ
(54) Kotel na pevná paliva

(51) **G02B 6/138** (2006.01)
(11) 31697
(21) 2018-34724
(22) 23.02.2018
(73) České vysoké učení technické v Praze, Praha 6, Dejvice, CZ
(54) Zařízení pro výrobu samonosných flexibilních polymerních optických mnohavidových planárních vlnodů

(51) **B29C 33/38** (2006.01)
B29C 33/40 (2006.01)
B29C 33/56 (2006.01)
B29C 39/26 (2006.01)
(11) 31719
(21) 2017-34152
(22) 27.09.2017
(73) České vysoké učení technické v Praze, Praha 6, Dejvice, CZ
P-D Refractories CZ a.s., Velké Opatovice, CZ
(54) Forma pro odlévání žárovzdušných vibrolitých materiálů

(51) **E04H 15/18** (2006.01)
(11) 31913
(21) 2018-34580
(22) 15.01.2018
(73) Ministerstvo obrany ČR, Praha 6, Hradčany, CZ
(54) Stan s tepelně-izolační úpravou

(51) **E04B 1/76** (2006.01)
E04F 13/09 (2006.01)
E04F 13/21 (2006.01)
(11) 31915
(21) 2018-34681
(22) 06.02.2018
(73) LIKO-S, a.s., Slavkov u Brna, CZ
(54) Obvodový plášť budov

(51) **F24D 13/00** (2006.01)
F24D 3/02 (2006.01)
(11) 31916
(21) 2018-34764
(22) 12.03.2018
(73) Jablotron Living Technology s.r.o., Holešov, CZ
(54) Elektrický kotel s plynulým řízením výkonu

(51) **E04B 7/02** (2006.01)
E04D 13/16 (2006.01)
(11) 31926
(21) 2018-34680
(22) 06.02.2018
(73) LIKO-S, a.s., Slavkov u Brna, CZ
(54) Střešní plášť

(51) **A47D 13/02** (2006.01)
(11) 32048
(21) 2018-34673
(22) 05.02.2018
(73) Koubek Martin Mgr., Albrechtice v Jizerských horách, CZ
(54) Pomůcka pro nošení dítěte se zádovým popruhem

(51) **G09B 19/02** (2006.01)
A63F 3/04 (2006.01)
(11) 32091
(21) 2018-34949
(22) 14.05.2018
(73) EDU4KIDS s.r.o., Říčany, CZ
(54) Pomůcka pro podporu ICT vzdělávání u dětí předškolního a nižšího školního věku

(51) **C04B 14/10** (2006.01)
C04B 24/12 (2006.01)
C04B 24/18 (2006.01)
(11) 32396
(21) 2018-34801
(22) 22.03.2018
(73) České vysoké učení technické v Praze, Praha 6, Dejvice, CZ
(54) Nepálená hlína s regulovaným smrštěním

(51) **A01K 91/14** (2006.01)
(11) 32432
(21) 2018-35321
(22) 06.09.2018
(73) Kurial Radim, Chropyně, CZ
(54) Rybářský návazec s tvarovou pamětí

(51) **E05F 15/649** (2015.01)
E05F 15/632 (2015.01)
E05F 15/56 (2015.01)
B60J 5/06 (2006.01)
(11) 32438
(21) 2018-35374
(22) 19.09.2018
(73) Polišké strojírný a. s., Polička, Horní Předměstí, CZ
(54) Sestava pro otvírání dveří

(51) **B65G 53/46** (2006.01)
B65G 65/48 (2006.01)
(11) 32838
(21) 2018-34679
(22) 06.02.2018
(73) Schenck Process Europe GmbH, 64293 Darmstadt, DE
(54) Systém upevnění manžety k lopatce rotoru rotačního podavače sypkého materiálu

ND1K

Druhé prodloužení doby platnosti užitečných vzorů

- | | | | |
|--|-----------|--|-----------|
| (51) E04C 3/20 | (2006.01) | (51) A63F 9/12 | (2006.01) |
| (11) E01D 2/00 | (2006.01) | (11) 28862 | |
| (11) 27922 | | (21) 2015-30851 | |
| (21) 2014-30412 | | (22) 13.03.2015 | |
| (22) 10.12.2014 | | (73) Pixie Crew Group s.r.o., Praha 7, Holešovice, CZ | |
| (73) EUROVIA CS, a.s., Praha 1- Nové Město, CZ | | (54) Hrací deska a klobouček pro opakované nasazení na alespoň jeden výstupek této hrací desky | |
| (54) Filigránový nosník pro mostní konstrukce | | | |
| (51) C05G 1/00 | (2006.01) | (51) F04D 29/24 | (2006.01) |
| (11) 27980 | | (11) 28988 | |
| (21) 2015-30674 | | (21) 2015-30577 | |
| (22) 03.02.2015 | | (22) 13.01.2015 | |
| (73) Univerzita Palackého v Olomouci, Olomouc, CZ | | (73) Výzkumný a zkušební letecký ústav, a.s., Praha 9- Letňany, CZ | |
| Fosfa a.s., Břeclav, Poštorná, CZ | | (54) Lopatka průmyslového ventilátoru | |
| (54) Vícesložkové kapalné hnojivo, vhodné zejména pro plodovou a listovou zeleninu | | | |
| (51) C05G 1/00 | (2006.01) | (51) E04F 13/075 | (2006.01) |
| (11) 27982 | | (11) 29471 | (2006.01) |
| (21) 2015-30676 | | (21) 2015-30757 | |
| (22) 03.02.2015 | | (22) 18.02.2015 | |
| (73) Univerzita Palackého v Olomouci, Olomouc, CZ | | (73) LIKO-S, a. s., Slavkov u Brna, CZ | |
| Fosfa a.s., Břeclav - Poštorná, CZ | | (54) Zelená fasáda budov jako tepelná stabilizace budov | |
| (54) Vícesložkové kapalné hnojivo, vhodné zejména pro výživu kukuřice | | | |
| (51) G09B 25/04 | (2006.01) | (51) F01N 1/02 | (2006.01) |
| (11) G09B 25/06 | (2006.01) | (11) F01N 3/04 | (2006.01) |
| (21) A63H 33/06 | (2006.01) | (11) 29658 | |
| (22) A63H 33/42 | (2006.01) | (21) 2015-31266 | |
| (11) 28123 | | (22) 26.06.2015 | |
| (21) 2015-30798 | | (73) Šula Martin, Brno, CZ | |
| (22) 27.02.2015 | | (54) Výfukový rezonátor dvoudobého motoru pro motorový plovák | |
| (73) EDU4KIDS s.r.o., Říčany, CZ | | | |
| (54) Souprava pro polytechnickou výchovu dětí | | (51) B01D 15/08 | (2006.01) |
| | | B01D 15/20 | (2006.01) |
| (51) A23L 1/10 | (2006.01) | B01D 15/38 | (2006.01) |
| (11) A23L 1/164 | (2006.01) | B01J 20/282 | (2006.01) |
| (21) A23L 1/08 | (2006.01) | D01F 9/08 | (2006.01) |
| (22) A23L 7/126 | (2016.01) | B82Y 30/00 | (2011.01) |
| (11) 28220 | | C07K 1/22 | (2006.01) |
| (21) 2015-30711 | | (11) 29993 | |
| (22) 10.02.2015 | | (21) 2016-32646 | |
| (73) RosenPharma a.s., Praha 4 - Podolí, CZ | | (22) 28.01.2015 | |
| (54) Cereální tyčinka | | (73) Masarykova univerzita, Brno, CZ | |
| | | PAR DAM NANO4FIBERS s.r.o., Roudnice nad Labem, CZ | |
| (51) B64D 17/80 | (2006.01) | Ústav analytické chemie AV ČR, v.v.i., Brno, CZ | |
| (11) 28253 | | (54) Průtokové zařízení pro selektivní adsorpci a zakoncentrování složek kapalného vzorku | |
| (21) 2015-30702 | | | |
| (22) 08.02.2015 | | | |
| (73) FLYDEO s.r.o., Jablonec nad Nisou, CZ | | | |
| (54) Padákový záchranný systém pro bezpilotní létající prostředky | | | |

ND4Q

První obnovy doby ochrany průmyslových vzorů

- (51) 25-01
(11) 37103
(21) 2017-40894
(22) 09.03.2017
(54) Přikopová tvarovka

ND4Q

Druhé obnovy doby ochrany průmyslových vzorů

- (51) 02-02
- (11) 35844
- (21) 2012-38980
- (22) 09.03.2012
- (54) Slavnostní doktorský talár a čepice k slavnostnímu doktorskému taláru

ND4Q

Třetí obnovy doby ochrany průmyslových vzorů

- (51) 12-08
- (11) 33995
- (21) 2007-37016
- (22) 23.02.2007
- (54) Sportovní dvoumístný automobil

Zamítnuté a částečně zamítnuté přihlášky ochranných známek před zveřejněním

Kapitola obsahuje údaje o rozhodnutích o přihláškách ochranných známek, u kterých byly na základě provedeného věcného průzkumu shledány Úřadem důvody pro zamítnutí přihlášky ochranné známky podle ustanovení § 4 nebo 6 zákona č. 441/2003 Sb. Na základě toho Úřad vydal rozhodnutí o zamítnutí přihlášky podle ustanovení § 22 zákona č. 441/2003 Sb., a to pro celý seznam výrobků a služeb nebo pro jeho část. Údaje o výsledku rozhodnutí (zamítnutí přihlášky, částečné zamítnutí přihlášky) jsou uvedeny jako datum právní moci rozhodnutí/výsledek rozhodnutí.

(210) **O-562920**
(540)

(210) **O-571652**
(540)

ZDRAVÁ TRÁVA

the – academy

(593) Obrazová
25.01.2022/NABYTÍ P.M. - ZAMÍTNUTÍ PŘIHLÁŠKY

(593) Obrazová
02.02.2022/NABYTÍ P.M. - ZAMÍTNUTÍ PŘIHLÁŠKY

Zveřejněné přihlášky ochranných známek

(210) **O-570645**

(220) 18.03.2021

(320) 18.03.2021

(511) 9, 38, 41

(540)

Lucky Bet

(592) Slovní

(510) (9) počítačové hazardní hry, počítačový hardware pro hry a hazardní hry; (38) poskytování přístupu k webovým stránkám na internetu pro hraní hazardních her; (41) loterie (organizace loterijních her), losování cen (loterie), hazardní hry, provozování kasin (hazard), služby spojené s hazardem, provozování kasin (hazardní hry), online služby hazardních her, organizování hazardních her pro více hráčů, informační služby týkající se hazardních her.

(730) **Veselý Petr Ing.**, Prunéřovská 304/5, Praha 8, Dolní Chabry, 18400, CZ

(740) PricewaterhouseCoopers Legal s.r.o., advokátní kancelář, Mgr. Buršík Radek, Hvězdova 1734/2c, Praha 4, Nusle, 14000

(210) **O-572079**

(220) 17.05.2021

(320) 17.05.2021

(511) 36, 39, 41, 43

(540)

bez Kemp

(592) Slovní

(510) (36) služby pronájmu soukromých pozemků a nemovitostí ke krátkodobému ubytování, zprostředkování pronájmu soukromých pozemků a nemovitostí ke krátkodobému ubytování, zprostředkování a služby pronájmu soukromých pozemků a nemovitostí ke krátkodobému ubytování prostřednictvím webového portálu, poskytování informací o pronájmu soukromých pozemků, nemovitostí, zprostředkování dohod o pronájmu soukromých pozemků a nemovitostí, vytváření seznamů a databází pro pronájem - digitalizované informační služby; (39) půjčování a pronájem vozidel, obytných vozidel, automobilových přívěsů, motocyklů, jízdních kol, střešních nosičů, střešních boxů, koní, plavidel, lodí, kánoí, veslic, člunů, paddle boardů a mrazniček, včetně zprostředkování; (41) půjčování a pronájem sportovního vybavení a zařízení; (43) poskytování on-line rezervací pro dočasný pronájem soukromých pozemků a nemovitostí za účelem dočasného ubytování a krátkodobých pobytů, poskytování informací k pronájmu pozemků pro dočasné ubytování a krátkodobé pobyty, pronájem dočasného ubytování a krátkodobých pobytů na soukromých pozemcích, půjčování a pronájem přenosných staveb, stanů, nábytku, příkrývek, nádobí a vybavení k vaření a servírování jídla.

(730) **BezKempu s.r.o.**, Cukrovarská 957/21b, Praha 9, Čakovice, 19600, CZ

(740) Mgr. Jitka Vejražková, patentový zástupce, Pod Harfou 938/58, Praha 9, Vysočany, 19000

(210) **O-573175**

(220) 02.07.2021

(320) 02.07.2021

(511) 35, 43

(540)



(593) Obrazová

(510) (35) poradenství v obchodní činnosti, obchodní poradenství vztahující se ke franchisingu, reklama a propagační činnost, obchodní asistence týkající se franchisingu, obchodně reklamní služby týkající se franchisingu, řízení obchodní činnosti a obchodní administrativa; (43) služby v oblasti pohostinství (potraviny a nápoje), bufety rychlého občerstvení, restaurace rychlého občerstvení (služby), příprava jídel, samoobslužné restaurace, delikatesy (restaurace), podávání jídel a nápojů, příprava lahůdek, prodejny potravin (zajišťování stravování a podávání nápojů), kavárny.

(591) Barevná

(730) **ČEPRO, a.s.**, Dělnická 213/12, Praha 7, Holešovice, 17000, CZ

(740) JUDr. David KARABEC - advokát, JUDr. David Karabec MPA, LL.M., Na stráži 1306/5, Praha 8, Libeň, 18000

(210) **O-573275**

(220) 08.07.2021

(320) 08.07.2021

(511) 9, 28, 35, 36, 41, 42

(540)



(593) Obrazová

(510) (9) počítačový software, mobilní aplikace; (28) nářadí a potřeby pro golf obsažené v této třídě; (35) provoz internetového obchodu v oblasti sportovního zboží, reklamní prezentace golfových hřišť a golfových turnajů prostřednictvím webu, organizování a řízení zákaznických věrnostních programů, služby věrnostních programů v oblasti sportu; (36) finanční a peněžní služby související s digitálními měnami, pojištění, on-line obchodování s digitálními měnami, digitalizované finanční služby v oblasti virtuální měny; (41) informační služby v oblasti golfového sportu; (42) navrhování a vývoj počítačového softwaru a mobilních aplikací, provoz počítačového rezervačního a odbavovacího systému pro hráče golfu, projekční činnost v oblasti informačních technologií.

(591) Barevná

(730) **TeeTime SE**, Štětкова 1638/18, Praha 4, Nusle, 14000, CZ

(740) Mgr. Jiří Mašek, advokát, Lochotínská 1108/18, Plzeň 1, Severní Předměstí, 30100

(210) **O-573968**
(220) 13.08.2021
(320) 13.08.2021
(511) 32, 33, 35, 40, 43
(540)

GOTBERG

(593) Obrazová
(510) (32) nealkoholické nápoje, odalkoholizované nápoje, pivo a pivovarnické výrobky, přípravky pro výrobu nápojů, přípravky k zhotovení nápojů; (33) alkoholické nápoje (s výjimkou piva), alkoholické přípravky pro výrobu nápojů, cider, jablečné víno, mošt alkoholizovaný (cidre), přípravky k výrobě alkoholických nápojů, alkoholické nápoje s výjimkou piva; (35) reklamní, marketingové a propagační služby, pomoc v obchodní a podnikatelské činnosti, management a administrativní služby, zprostředkování obchodů s nápoji, zprostředkování obchodních informací, sestavování katalogů informací pro obchodní či reklamní účely; (40) kopírování zvukových a obrazových záznamů, porážení zvířat, pronájem vybavení k úpravě a přeměně materiálů, výrobě energie a zakázkové výrobě, tiskárenské služby, vyvolávání a zpracování fotografií a kinematografických filmů, výroba energie, zpracování potravin a nápojů; (43) dočasné ubytování, informace o dočasném ubytování, hotelové rezervace, hodnocení hotelového ubytování, poskytování rezervace pokojů (po telefonu, přes internet), služby rezervace ubytování, informační, poradenské a rezervační služby v oblasti poskytování jídla a pití, poskytování jídla a nápojů.
(591) Barevná
(730) **Gotberg, a.s.**, U Sadu 394, Popice, 69127, CZ
(740) AK Stránský & partneři, JUDr. Daniel Hlaváč, Jandova 208/8, Praha 9, Vysočany, 19000

(210) **O-573983**
(220) 16.08.2021
(320) 16.08.2021
(511) 32, 33, 35, 40, 43
(540)

GOTBERG
V I N A Ř S T V Í

(593) Obrazová
(510) (32) nealkoholické nápoje, odalkoholizované nápoje, pivo a pivovarnické výrobky, přípravky pro výrobu nápojů, přípravky k zhotovení nápojů; (33) alkoholické nápoje (s výjimkou piva), alkoholické přípravky pro výrobu nápojů, cider, jablečné víno, mošt alkoholizovaný (cidre), přípravky k výrobě alkoholických nápojů; (35) reklamní, marketingové a propagační služby, pomoc v obchodní a podnikatelské činnosti, management a administrativní služby, zprostředkování obchodů s nápoji, zprostředkování obchodních informací, sestavování katalogů informací pro obchodní či reklamní účely; (40) kopírování zvukových a obrazových záznamů, porážení zvířat, pronájem vybavení k úpravě a přeměně materiálů, výrobě energie a zakázkové výrobě, tiskárenské služby, vyvolávání a zpracování fotografií a kinematografických filmů, výroba energie, zpracování potravin a nápojů; (43) dočasné ubytování, informace o dočasném ubytování, hotelové rezervace, hodnocení hotelového ubytování, poskytování rezervace pokojů (po telefonu, přes internet) služby rezervace ubytování, informační, poradenské a rezervační služby v oblasti poskytování jídla a pití, poskytování jídla a nápojů.
(591) Barevná
(730) **Gotberg, a.s.**, U Sadu 394, Popice, 69127, CZ
(740) AK Stránský & partneři, JUDr. Daniel Hlaváč, Jandova 208/8, Praha 9, Vysočany, 19000

(210) **O-574314**
(220) 27.08.2021
(320) 27.08.2021
(511) 36, 39, 40, 41, 43, 44
(540)

ZAHRÁDKY

(592) Slovní
(510) (36) pronájem trvalých a dočasných staveb pro rekreaci spadající do této třídy, pronájem pozemků pro relaxaci; (39) pronájem parkovišť; (40) úprava vody, zpracování, likvidace a recyklace odpadu; (41) sportovní, rekreační a kulturní aktivity, vzdělávání a výchova, půjčování sportovního náčiní kromě dopravních prostředků, poskytování ploch a prostor pro sportovní činnost, pronájem hřišť a sportovišť; (43) poskytování pokrmů a nápojů, poskytování dočasného ubytování; (44) poskytování služeb zahradního architekta, poskytování zahradnických a krajinářských služeb, pronájem a leasing zařízení pro úpravu krajiny (pro zemědělství, vodohospodářství, zahradnictví a lesnictví).
(730) **PROFIMED HOLDING s.r.o.**, U železně lávky 567/12, Praha 1, Malá Strana, 11800, CZ
(740) Mgr. Jana Šuranová Traplová, advokátka, Přístavní 531/24, Praha 7, Holešovice, 17000

(210) **O-574315**
(220) 27.08.2021
(320) 27.08.2021
(511) 36, 39, 40, 41, 43, 44
(540)

ZAHRÁDKY

(592) Slovní
(510) (36) pronájem trvalých a dočasných staveb pro rekreaci spadající do této třídy, pronájem pozemků pro relaxaci; (39) pronájem parkovišť; (40) úprava vody, zpracování, likvidace a recyklace odpadu; (41) sportovní, rekreační a kulturní aktivity, vzdělávání a výchova, půjčování sportovního náčiní kromě dopravních prostředků, poskytování ploch a prostor pro sportovní činnost, pronájem hřišť a sportovišť; (43) poskytování pokrmů a nápojů, poskytování dočasného ubytování; (44) poskytování služeb zahradního architekta, poskytování zahradnických a krajinářských služeb, pronájem a leasing zařízení pro úpravu krajiny (pro zemědělství, vodohospodářství, zahradnictví a lesnictví).
(730) **PROFIMED HOLDING s.r.o.**, U železně lávky 567/12, Praha 1, Malá Strana, 11800, CZ
(740) Mgr. Jana Šuranová Traplová, advokátka, Přístavní 531/24, Praha 7, Holešovice, 17000

(210) **O-574580**
(220) 10.09.2021
(320) 10.09.2021
(511) 35, 37, 42
(540)

 **PROFESS**

(593) Obrazová
(510) (35) prodej systémů průmyslové elektroniky, včetně nákupu a prodeje dílů a materiálu, a to měřicí a regulační techniky, systémů monitorování rotačních strojů, velkoobchod, maloobchod, internetový obchod a zprostředkovatelské služby v oblasti obchodu s výrobky měřicí a regulační techniky, zprostředkování nákupu a prodeje výrobků měřicí a regulační techniky, dodavatelské služby pro třetí osoby; (37) servisní služby na zařízení průmyslové elektroniky; (42) technické poradenství a oblasti elektroniky a elektrotechniky, měření hluku a vibrací, analýza a diagnostika poruch výrobních strojů, zejména rotačních, analýza hluku a vibrací výrobních strojů, zejména rotačních, měření a regulace vlastností a provozních parametrů výrobních strojů, zejména rotačních, identifikace zdrojů vibrací a návrhy na jejich snížení, analýza vibrací a diagnostika turbín, generátorů, převodovek, čerpadel a kompresorů, projekční činnost a vývoj přístrojů v oboru průmyslové elektroniky.
(730) **PROFESS, spol. s r.o.**, Květná 1704/5, Plzeň, Východní Předměstí, 32600, CZ

(740) POLÁČEK a kol., Patentová a známková kancelář, Ing. Josef Dvořák
Ph.D., Dominikánská 6, Plzeň, 30112

(210) **O-574667**
(220) 15.09.2021
(320) 15.09.2021
(511) 25, 29, 30, 43
(540)

Expat

(592) Slovní
(510) (25) oděvy, obuv a pokrývky hlavy; (29) pomazánky z lísko-oříškového krému; (30) čokoláda, dražé (cukrovinky), čokoládové dražé, zákusky, káva, kakao, zmrzlina, cukr, přírodní sladidla, sladké polevy a náplně, pekárenské výrobky, cukrovinky, chuťové přísady, oříšky v čokoládě, pečivo, sušenky, bonbony, pralinky, sladké a slané pečivo, čokoládové výrobky, přípravky a nápoje na bázi čokolády, přípravky a nápoje na bázi cereálií zařazené v této třídě, oplatky, karamely, pudinky, mražené dezerty, mražené jogurty, cereálie, čokoládové pěny, čokoládové pomazánky, čokoládový marcipán, ovoce v čokoládě, čokoládové pomazánky s oříšky, čokoládové cereálie; (43) služby zajišťující stravování a nápoje, služby barů, služby spojené s provozováním pohostinství, restaurací, kaváren a podniků rychlého občerstvení restaurační služby (stravování), příprava hotových jídel, příprava pokrmů k odnosu s sebou.
(730) **Expat- Made on Earth s.r.o.**, Husinecká 903/10, Praha 3, Žižkov, 13000, CZ
(740) PatentCentrum Sedláč & Partners s.r.o., Okružní 2824, České Budějovice, České Budějovice 3, 37001

(210) **O-574810**
(220) 23.09.2021
(320) 23.09.2021
(511) 35, 41, 43
(540)



(593) Obrazová
(510) (35) reklama, propagace, řízení a organizace obchodní činnosti a obchodní administrativa, kancelářské práce; (41) vzdělávání, školení, zábava, sportovní a kulturní činnosti; (43) služby zajišťující stravování a nápoje, dočasné ubytování.
(591) Barevná
(730) **ABSOLUTUM s.r.o.**, Jablonského 639/4, Praha 7, Holešovice, 17000, CZ

(210) **O-574811**
(220) 23.09.2021
(320) 23.09.2021
(511) 35, 41, 43
(540)



(593) Obrazová
(510) (35) reklama, propagace, řízení a organizace obchodní činnosti a obchodní administrativa, kancelářské práce; (41) vzdělávání, školení, zábava, sportovní a kulturní činnosti; (43) služby zajišťující stravování a nápoje, dočasné ubytování.
(591) Barevná
(730) **ABSOLUTUM s.r.o.**, Jablonského 639/4, Praha 7, Holešovice, 17000, CZ

(210) **O-574935**
(220) 30.09.2021
(320) 30.09.2021
(511) 16, 30
(540)

KRASNA

(592) Slovní
(510) (16) papírové obaly, papírové tašky, papírové krabičky; (30) čokoláda, sladkosti slazené xylitolem, cukrovinky, čokoládové dezerty, čokoládové fondue, čokoládové krémy, čokoládové pomazánky, výrobky z čokolády, zmrzlinové sladkosti, přírodní sladidla.
(730) **Pierre Jeanne s.r.o.**, Bryksova 763/46, Praha 9, Černý Most, 19800, CZ

(210) **O-574956**
(220) 01.10.2021
(320) 01.10.2021
(511) 9, 35, 36, 38, 41, 42
(540)

TIKI-TAKA

(592) Slovní
(510) (9) přístroje a nástroje vědecké, námořní, geodetické, fotografické, kinematografické, optické, vážicí, měřicí, signalizační, kontrolní (inspekční), záchranné a učební, přístroje a nástroje pro vedení, přepínání, přeměnu, akumulaci, regulaci nebo řízení elektrického proudu, přístroje pro záznam, přenos nebo reprodukci zvuku nebo obrazu, magnetické nosiče dat, záznamové disky, kompaktní disky, digitální záznamová média, mechanismy pro přístroje na mince, registrační pokladny, počítačové stroje, zařízení pro zpracování dat, počítače, počítačový software, hasicí přístroje, telekomunikační přístroje, mobilní telekomunikační přístroje, mobilní telekomunikační sluchátka, digitální telekomunikační přístroje a nástroje, digitální tablety, tabletové počítače, počítačový hardware, počítačový aplikační software, počítačový software ke stažení z internetu, nahraný počítačový software, softwarové aplikace, mobilní softwarové aplikace, aplikace pro multimediální zařízení ke stažení, počítačový herní software, počítačové softwarové aplikace ke stažení, programy počítačových her, osobní digitální asistenční zařízení (PDA - Personal Digital Assistants), kapesní počítače, mobilní telefony, selfie tyče (ruční monopody), chytré prsteny, chytré telefony, chytré hodinky, nositelné technologie, přenosné počítače, lineární ovladače (elektrické), telekomunikační síťové přístroje, software ovladačů pro telekomunikační sítě a pro telekomunikační přístroje, podcasty, podcasty ke stažení, digitální obsah ke stažení ve formě televizních pořadů, mediální obsah, mediální obsah ke stažení, ochranné oděvy, ochranné přilby, televizory, sluchátka, přístroje pro globální navigační systémy (GPS), satelitní navigační zařízení, senzory, zařízení, senzory a brány internetu věcí (IoT), počítačový hardware a software pro použití v zařízeních s internetem věcí (IoT), počítačový software nahraný na CD-ROM, SD-karty (zabezpečené digitální karty), inteligentní měřiče, brýle, brýle na brýle, sluneční brýle, ochranné brýle a jejich pouzdra, fotoaparáty, objektivy fotoaparátu, MP3 přehrávače, audiokazety, audiodisky, audio-video pásky, audio-video kazety, audio-video disky, videokazety, videodisky, CD, DVD, elektronické publikace ke stažení, obrazové soubory ke stažení, hudební soubory ke stažení, podložky pod myš, magnety, kryty mobilních telefonů, pouzdra na mobilní telefony, hands-free soupravy pro telefony, magnetické karty, kódované karty, aplikační software pro mobilní telefony, telekomunikační software, software pro zpracování finančních transakcí, elektronické nástěnky, elektrické baterie, nabíječky baterií, bezpečnostní poplašná zařízení (jiná než pro vozidla), bezpečnostní kamery, bezpečnostní varovná zařízení, bezpečnostní kontrolní přístroje, bezpečnostní sledovací přístroje, počítačový software pro bezpečnostní účely, počítačový software pro účely pojištění, SIM karty, interaktivní dotykové terminály, antény, alarmy, elektrické kabely, chemické přístroje a zařízení, nahrané počítačové operační programy, periferní zařízení počítačů, přístroje pro zpracování dat, diagnostické přístroje (nikoli pro lékařské účely), přístroje pro měření vzdálenosti, přístroje pro záznam vzdálenosti, vyzváněcí tóny ke stažení pro mobilní telefony, elektronické štítky pro zboží, okulary, ochranné brýle pro sport, magnetické identifikační karty, komunikační zařízení, reproduktory, magnetická datová média, matematické přístroje, modemy, elektrické monitorovací přístroje, televizní přístroje, zkušební přístroje (nikoli pro lékařské účely), telekomunikační vysílače, přístroje pro správu mobilních zařízení, software pro správu mobilních zařízení, software pro správu softwarových funkcí na elektronických zařízeních, počítačový výroby software, počítačový antivirový software, chytrý domácí software a zařízení, domácí automatizační zařízení, zábavní systémy v automobilu,

software na ochranu soukromí, tiskárny, tiskové programy, servery, elektrické rozdělovače a kabely, rozbočovače pro počítačové sítě, měřicí převodníky, fototiskárny, části a vybavení veškerého výše uvedeného zboží; (35) reklama, propagace, inzerce, řízení obchodní činnosti, obchodní administrativa, kancelářská činnost, organizace, provozování a dohled nad věcnostními a pobídkovými programy, maloobchodní služby a online maloobchodní služby spojené s prodejem následujících výrobků: vědecké, námořní, zeměměřičké, fotografické, kinematografické, optické, vážicí, měřicí, signalizační, kontrolní (dozor), záchranářské a výukové přístroje a nástroje, přístroje a nástroje pro vedení, přepínání, transformaci, akumulaci, regulaci nebo řízení elektřiny, přístroje pro záznam, přenos nebo reprodukci zvuku nebo obrazu, magnetické nosiče dat, záznamové disky, kompaktní disky, digitální záznamová média, mechanismy pro přístroje na mince, pokladny, počítačící stroje, zařízení pro zpracování dat, počítače, počítačový software, hasicí přístroje, telekomunikační přístroje, mobilní telekomunikační přístroje, mobilní telekomunikační sluchátka, digitální telekomunikační přístroje a nástroje, digitální tablety, počítačový hardware, počítačový aplikační software, počítačový software ke stažení z internetu, nahraný počítačový software, softwarové aplikace, mobilní softwarové aplikace, aplikace ke stažení pro multimediální zařízení, počítačové hry, programy počítačových her, PDA (Personal Digital Assistants), kapsní počítače, mobilní telefony, přenosné počítače, telekomunikační síťové přístroje, software ovladačů pro telekomunikační síť a pro telekomunikační přístroje, ochranné oděvy, ochranné přilby, televizory, sluchátka, globální polohovací systémy (GPS) přístrojů, satelitní navigační zařízení, počítačový software zaznamenaný na CD-ROM, SD-karty (zabezpečené digitální karty), brýle, brýle na brýle, ochranné brýle a jejich pouzdra, kontaktní čočky, fotoaparáty, kamerové čočky, MP3 přehrávače, zvukové pásky, audiokazety, zvukové disky, audio-video pásky, audio-video kazety, audio-video disky, videokazety, videodisky, CD, DVD, elektronické publikace ke stažení, obrazové soubory ke stažení, hudební soubory ke stažení, podložky pod myš, magnety, kryty mobilních telefonů, pouzdra na mobilní telefony, soupravy handsfree pro telefony, magnetické karty, kódované karty, aplikační software pro mobilní telefony, software pro telekomunikace, software pro zpracování finančních transakcí, elektronické nástenky, elektrické baterie, nabíječky baterií, bezpečnostní poplarchy, bezpečnostní kamery, bezpečnostní výstražné přístroje, bezpečnostní kontrolní přístroje, bezpečnostní sledovací přístroje, počítačový software pro bezpečnostní účely, počítačový software pro pojišťovací účely, SIM karty, antény, alarmy, elektrické kabely, chemické přístroje a zařízení, zaznamenané počítačové operační programy, počítačová periferní zařízení, přístroje pro zpracování dat, diagnostické přístroje (nikoli pro lékařské účely), přístroje pro měření vzdálenosti, přístroje pro záznam vzdálenosti, vyzváněcí tóny ke stažení pro mobilní telefony, elektronické štítky pro zboží, elektronické značky pro zboží, okuláry, sportovní brýle, magnetické identifikační karty, komunikační přístroje, reproduktory, nosiče dat, matematické přístroje, modemy, elektrické monitorovací přístroje, televizní přístroje, zkušební přístroje (nikoli pro lékařské účely), telekomunikační vysílače, papír, lepenka, tiskoviny, fotografie, papírenské zboží, kancelářské potřeby, výukové materiály, obalové materiály, vzdělávací potřeby, psací potřeby, knihy, katalogy, karty, návody k použití, časopisy, zásilkové katalogy, noviny, brožury, periodické publikace, kalendáře, diáře, štítky, mapy, tištěné publikace, pohlednice, plakáty, tištěné formuláře, oděvy, obuv, pokrývky hlavy, domácí nebo kuchyňské potřeby a nádoby, nádobí, stolní náčiní, zařízení na vaření potravin, přístroje, čistící potřeby, zahradnické potřeby, klenoty, hodinářské a chronometrické nástroje, hudební nástroje, přístroje pro osvětlení, textil, domácí textilní výrobky, nábytek, bytové textilie, tašky, zavazadla, toaletní potřeby, kosmetika, farmaceutické přípravky, čistící přípravky, hry a hračky, gymnastické potřeby, sportovní potřeby, maso, ryby, drůbež, zvěřina, potraviny, cukrovinky, zákusky, pečivo, lahůdky, ovoce, květiny, rostliny, káva, čaj, kakao, cukr, rýže, pivo, minerální vody, sodové vody a jiné nealkoholické nápoje, alkoholické nápoje, zápalky, tabákové výrobky, terminály s interaktivní dotykovou obrazovkou, selfie tyče, chytré prsteny, chytré telefony, chytré hodinky, automobilové příslušenství, automobilové náhradní díly, vozidla, paliva a stavební materiály, obchodní řízení maloobchodních prodejen, zprostředkování předplatného telekomunikačních služeb pro druhé, kompilace a systematizace informací do počítačových databází, kompilace statistik a analýz finančních nákladů, pořádání soutěží pro reklamní účely, náborové služby, nábor zaměstnanců, pracovní poradenství, pracovní agentury, poskytování informací o zaměstnání, obchodní správa licencování zboží a služeb pro druhé, obchodní informace a poradenství pro spotřebitele, průzkum veřejného mínění, služby porovnávání cen, obstarávací služby pro druhé (nákup zboží a služeb pro jiné podniky), pronájem reklamního prostoru, pronájem reklamního času v komunikačních médiích, podpora prodeje pro druhé,

vyhledávání sponzorů, sjednávání obchodních smluv pro druhé, informační a poradenské služby vztahující se k výše uvedeným službám třídy 35, poskytované také on-line z počítačových databází nebo internetu nebo prostřednictvím telekomunikačních sítí; (36) pojištění, finanční služby, peněžní služby, služby týkající se nemovitostí, poskytování finančních informací, finanční poradenství vztahující se k tarifům, poskytování informací a poradenství týkající se financí a pojištění, finanční platební služby, služby zpracování plateb, elektronické platební služby, automatizované platební služby, agentury pro výběr plateb, zpracování platebních transakcí přes internet, služby převodu peněz, služby elektronického převodu peněžních prostředků, služby placení účtů, internetové bankovníctví, mobilní bankovní služby, vydávání telefonních karet, vydávání poukázek a kupónů, jmenovitě dárkových karet, vydávání poukázek a kupónů ve vztahu k zákaznickým věcnostním programům, sponzorování sportu, sportovních týmů a sportovních akcí, správa pojištění, pojištění telekomunikačních přístrojů a zařízení, pojištění pro mobilní telekomunikační přístroje a zařízení, pojištění digitálních přístrojů a zařízení, pojištění digitálních tabletů, pojištění počítačového softwaru a hardwaru, cestovní pojištění, pojištění vozidel, pojištění domácností, charitativní získávání finančních prostředků, služby kreditních karet, služby debetních karet, agentury pro vymáhání pohledávek, finanční sponzorství, finanční oceňování nákladů na opravu, leasing budov, finanční hodnocení (pojištění, bankovníctví, nemovitosti), realitní agentury, správa nemovitostí vztahující se ke kancelářským prostorům, pronájem nemovitostí, pronájem obchodních prostor, leasing nemovitostí, pronájem kancelářských prostor, realitní kanceláře, oceňování nemovitostí, inkaso nájemného, pronájem bytů, oceňování známek, finanční leasing, správa nemovitostí a budov, leasing mobilních telefonů, počítačů a tabletových počítačů, financování nákupu na splátky, informační a poradenské služby vztahující se k výše uvedeným službám třídy 36, poskytované také on-line z počítačových databází nebo internetu nebo prostřednictvím telekomunikačních sítí; (38) telekomunikační služby, mobilní telekomunikační služby, mobilní telekomunikační síťové služby, telekomunikační portálové služby, služby datového přenosu, kabelové televizní vysílání, komunikace prostřednictvím počítačových terminálů, komunikace prostřednictvím sítí z optických vláken, počítačový přenos zpráv, videa, zvuku a obrázků, služby elektronických vývěsek (telekomunikační služby), elektronická pošta, faxový přenos, poskytování informací o telekomunikacích, odesílání zpráv, pagingové služby (rádio, telefon nebo jiné prostředky elektronické komunikace), poskytování přístupu k databázím, poskytování internetových diskusních fór, poskytování telekomunikačních kanálů pro služby teleshoppingu, poskytování telekomunikačních připojení ke globální počítačové síti, poskytování uživatelského přístupu k celosvětovým počítačovým sítím, rozhlasové vysílání, televizní vysílání, pronájem přístupového času do globálních počítačových sítí, pronájem přístrojů pro odesílání zpráv, pronájem modemů, pronájem telekomunikačních zařízení, pronájem telefonů, satelitní přenos, telekonferenční služby, telegrafní služby, telefonní služby, textové služby, přenos digitálních souborů, přenos pohlednic online, přenos telegramů, služby hlasové pošty, telekomunikační služby s využitím drátového vedení, bezdrátové vysílání, poskytování přístupu k obsahu, webovým stránkám a portálům, poskytování přístupu k platformám a portálům na internetu, telekomunikační služby poskytované prostřednictvím platform a portálů na internetu a jiných médiích, poskytování širokopásmového telekomunikačního přístupu, širokopásmové služby, bezdrátové komunikační služby, digitální komunikační služby, vysílací služby, přenos videa na vyžádání, zajištění přístupu k internetovému portálu s programy pro video na vyžádání, vysílání videa, streamování videa, vysílací služby vztahující se k TV s internetovým protokolem, poskytování přístupu k televizi s internetovým protokolem, vysílání televize přes internet, streaming audio a/nebo video materiálu na internetu, služby přístupu k internetu, e-mailové a textové zprávy, telekomunikační informace poskytované prostřednictvím telekomunikačních sítí, služby poskytovatele sítí, jmenovitě pronájem a zpracování času přístupu k datovým sítím a databázím, zejména internetu, komunikační služby pro přístup k databázím, pronájem času přístupu do počítačových databází, poskytování přístupu k počítačovým databázím, provozování sítí jako telekomunikační služby, poskytování přístupu k weblogům, poskytování přístupu k podcastům, chatovací služby pro sociální sítě, poskytování online fór, fóra pro sociální sítě, poskytování elektronických telekomunikačních spojení, směrovací a spojovací služby pro telekomunikace, poskytování přístupu k počítačovým databázím v oblasti sociálních sítí, sociálního zavádění a seznamování, informační a poradenské služby vztahující se k výše uvedeným službám třídy 38, poskytované také on-line z počítačových databází nebo internetu nebo prostřednictvím telekomunikačních sítí, telematické služby; (41) vzdělávací a školicí služby, nakladatelská a vydavatelská činnost, zábava,

sportovní a kulturní aktivity, akademie (vzdělávání), zábavní parky, organizování a vedení koncertů, pořádání a vedení kolokvií, konferencí, kongresů, seminářů a/nebo sympozií, pořádání soutěží krásy, rezervace míst pro představení, promítání filmů v kině, klubové služby (zábava nebo vzdělávání), koučování (školení), diskotékové služby, poskytování vzdělávacích informací, vzdělávací zkoušky, elektronické publikování prostřednictvím stolních počítačů, poskytování informací o zábavě, organizování módních přehlídek pro zábavní účely, filmová produkce (jiná než reklamní filmy), provozování hazardních her, herní služby poskytované on-line z počítačové sítě, pronájem herního vybavení, služby klubů zdraví (zdravotní a kondiční trénink), služby prázdninových táborů (zábava), hudební sály, organizování představení (služby impresáriů), organizování sportovních soutěží, plánování večírků (zábava), služby osobního trenéra (fitness trénink), tělesná výchova, praktický výcvik (ukázka), výroba hudby, výroba rozhlasových a televizních programů, zveřejňování, oznamování a psaní textů, výroba představení, poskytování karaoke služeb, poskytování on-line elektronických publikací bez možnosti stažení, poskytování sportovních zařízení, vydávání knih, vydávání elektronických knih a časopisů on-line, vydávání textů (s výjimkou reklamních), rozhlasová zábava, služby nahrávacích studií, poskytování rekreačních zařízení, služby sportovních táborů, titulování, televizní zábava, diskuzní pořady, talk show, divadelní produkce, služby agentur pro prodej vstupenek (zábava), měření času na sportovních akcích, výuka, interaktivní zábavní služby, audiovizuální ukázkové prezentace, služby elektronických her poskytované prostřednictvím jakékoli komunikační sítě, zábavní služby poskytované prostřednictvím telekomunikačních sítí, poskytování sportovních a kulturních informací prostřednictvím telekomunikačních sítí, poskytování zpravodajských informací, služby reportérů (zpravodajství), obrazové zpravodajství, služby televizní zábavy, satelitní televizní pořady, distribuce televizních pořadů, poskytování živých vystoupení, produkce televizních pořadů, poskytování on-line video a audio obsahu bez možnosti stažení, příprava zábavních programů pro vysílání, zábava prostřednictvím bezdrátového televizního vysílání, výroba televizních programů pro vysílání na mobilních zařízeních, produkce podcastů, poskytování zábavy prostřednictvím podcastů, poskytování televizních programů a filmů bez možnosti stažení prostřednictvím služeb videa na vyžádání, televizní produkce, televizní programové služby, televizní produkce a televizní programové služby poskytované prostřednictvím technologie internetového protokolu, poskytování hudebních akcí, prezentace živých vystoupení, noční kluby, pronájem hudebních míst a stadionů, služby kasin, rezervace vstupenek na zábavní, sportovní a kulturní akce, informační služby o vstupenkách na zábavní, sportovní a kulturní akce, služby agentur pro prodej vstupenek na zábavní, sportovní a kulturní akce, poskytování online počítačových her, počítačové zábavní služby, poskytování informací, zpráv a komentářů v oboru počítačových her, organizování a vedení soutěží počítačových her, organizování a vedení soutěží, her a kvízů, pořádání, organizování a vedení soutěží, her a kvízů pro zábavní, rekreační, kulturní a vzdělávací účely, organizace udílení cen, kariérové poradenství (školicí a vzdělávací služby), pořádání telefonických soutěží, služby rezervací agentury spojené s vydáváním vstupenek na zábavní akce, školení o zaměstnání, informační a poradenské služby vztahující se k výše uvedeným službám třídy 41, poskytované také on-line z počítačových databází nebo internetu nebo prostřednictvím telekomunikačních sítí; (42) pronájem počítačových herních programů, vědecké a technologické služby a související výzkum a projektování, průmyslové analýzy a výzkumné služby, navrhování a vývoj počítačového hardwaru a softwaru, kalibrace počítačových systémů a stavební konstrukce, poradenství při navrhování a vývoji počítačového hardwaru, poradenství v oblasti úspory energie, převod dat nebo dokumentů z fyzických na elektronická média, tvorba a údržba webových stránek pro druhé, konverze dat počítačových programů a dat (ne fyzická konverze), digitalizace dokumentů (skenování), duplikace počítačových programů, inženýrství, hosting počítačových stránek (webových stránek), průmyslový design, instalace počítačového softwaru, vědecké laboratorní služby, geodetické práce, údržba počítačového softwaru, testování materiálů, mechanický výzkum, monitorování počítačových systémů pomocí vzdáleného přístupu, obalový design, technické projektové studie, poskytování vyhledávačů pro internet, poskytování vědeckých informací, poradenství v oblasti kompenzace uhlíku, kontrola kvality, obnova počítačových dat, pronájem počítačového softwaru, pronájem webových serverů, výzkum a vývoj pro druhé, zeměměřičství, technický výzkum, počítačové programovací služby, programování zařízení pro zpracování dat, poradenství v oblasti

počítačového hardwaru, pronájem počítačového hardwaru, poskytování aplikačních služeb (ASP), tvorba a údržba blogů pro druhé, odborné poradenství a znalecký posudek vztahující se k technologiím, pronájem přístrojů a počítačů pro zpracování dat, technické služby vztahující se k projekci a plánování telekomunikačních zařízení, služby výzkumu výrobků, předpověď počasí, výzkum v oblasti telekomunikačních technologií, monitorování síťových systémů v oblasti telekomunikací, technické podpůrné služby vztahující se k telekomunikacím a zařízením, služby zabezpečení dat, služby zabezpečení dat (firewally), výzkum týkající se bezpečnosti, monitorovací služby počítačového zabezpečovacího systému, údržba počítačového softwaru vztahujícího se k počítačové bezpečnosti a prevenci počítačových rizik, aktualizace počítačového softwaru vztahujícího se k počítačové bezpečnosti a prevenci počítačových rizik, služby v oblasti IT bezpečnosti, ochrana a obnova dat, internetové bezpečnostní poradenství, monitorovací služby počítačového zabezpečovacího systému, programování internetových bezpečnostních programů, odborné poradenství vztahující se k počítačové bezpečnosti, poradenství v oboru bezpečnostního softwaru, analýza počítačových hrozeb pro ochranu dat, navrhování a vývoj elektronických bezpečnostních datových systémů, navrhování a vývoj systémů pro zabezpečení dat na internetu, služby ochrany počítačových virů, odblokování mobilních telefonů, hosting webových portálů, navrhování webových portálů, software jako služba (SaaS), konzultační služby v oblasti softwaru jako služby (SaaS), platforma jako služba (PaaS), informační a poradenské služby vztahující se k výše uvedeným službám třídy 42, poskytované také on-line z počítačových databází nebo internetu nebo prostřednictvím telekomunikačních sítí.

(730) **O2 Worldwide Limited**, C/O Stobbs Building 1000, Cambridge Research Park, Cambridge, CB25 9 PD, GB

(740) Rott, Růžička & Guttman a spol., Vyskočilova 1566, Praha 4, Michle, 14000

(210) **O-575161**

(220) 14.10.2021

(320) 14.10.2021

(511) 1, 3, 5

(540)



(593) Obrazová

(510) (1) čisticí prostředky pro použití ve výrobních procesech, chemické látky na čištění oleje, chemické látky pro čištění vody, přípravky na čištění, přípravky pro čištění plynu, prostředky pro čištění tekutin, chemické a biochemické přípravky pro čištění vody, chemické výrobky pro průmysl, hydroizolační chemikálie pro obuv, kůži nebo textil, lepidla na opravy obuvi, oděvů do deště a jiné kůže, gumy, nylonu, plastu, plátna, lnu nebo vinylu, chemické směsi na roztahování obuvi, chemické výrobky pro farmaceutický průmysl, pentyl nitrid, plastické hmoty v surovém stavu, farmaceutické a chemické výrobky a sloučeniny (užití zejména v biotechnologii a pro výrobu léčiv), chemická činidla (s výjimkou pro lékařské a zvěrolékařské účely), chemikálie pro laboratorní analýzy a vědecké účely a pro průmysl (s výjimkou pro lékařské a zvěrolékařské účely), farmaceutické konzervační přísady, biologické a bakteriální přípravky (s výjimkou pro lékařské a zvěrolékařské účely), bakteriologické přípravky pro octové kvašení, destilovaná a draselná voda, diagnostické preparáty (s výjimkou pro lékařské a zvěrolékařské účely), biochemické katalyzátory, přídavné kapaliny pro použití s abrazivy, syntetické materiály pro absorpci oleje, acetáty, octany, etanáty, aceton, propanon, dimethylketon, acetylen, adhezivní přípravky na chirurgické bandážování, aktinium, aktivní uhlí, roztoky pro odstraňování sranů z akumulátorů, albuminový papír, aldehydy, algináty pro průmyslové účely, alkalické jodidy pro

průmyslové účely, alkalické kovy, alkaloidy, etylalkohol, amoniak pro průmyslové účely, amonné soli, amylacetát, mylalkohol, antimon, kyselina antranilová, chemické apretace, arabská guma pro průmyslové účely, argon, arsen, arseničitan olovnatý, arsenové kyseliny, astat, balzám gurjanský na výrobu laků, adhezivní přípravky pro chirurgické bandážování, barium, chemické výrobky používané při odstraňování barvy, baryt, bauxit, chemické přípravky na bělení olejů a tuku, organické bělicí přípravky, benzeny, benzoová kyselina, bezvodý amoniak, jodidovaná a sladová bílkovina, živočišná nebo rostlinná bílkovina jako surovina, bizmut, brom pro chemické účely, celulóza a celulózové deriváty, cer, cesium, citlivý papír, cymen (izopropyltoluen), činidla chemická (s výjimkou pro lékařské a zvěrolékařské účely), přípravky proti zakalení a zamlžení čoček, dehydratační prostředky pro průmyslové účely, fotocitlivé desky, průmyslové detergenty, dextrin (apretura), diastáza (enzym) pro průmyslové účely, diazopapír, dispergační činidla pro olej a ropu, disperze plastické hmoty, ditioničitany, draselná voda, draslík, dřevný líc a ocet, dusičnan bizmutový pro chemické účely, dusičnan stříbrný a uran, dusík, dusný oxid, dvojchroman draselný a sodný, dysprosium, emulgátory, enzymatické přípravky pro průmyslové účely, epoxidové pryskyřice v surovém stavu, erbium, octová esence, estery, etan, étery, etylenglykol, etyléter, europium, fenol pro průmyslové účely, mléčné kvasinky pro průmyslové účely, fermium, feroxyanidy, filtrační materiály (chemické přípravky a rostlinné látky), filtrační keramické materiály ve formě částic, uhlík do filtrů, flokulační (vločkovací) činidla, formaldehyd pro chemické účely, fosfatidy, fosfáty (hnojiva), fosfor, fotografická redukční činidla, fotografické emulze a vývojky, fotografický papír, fluor, francium, chemické přísady pro fungicidy, galium, galáty bizmutu, hydroxid bizmutový, galotaninová kyselina, galvanické přípravky, glukóza pro průmyslové účely, glyceridy, glykol, glykoléter, glykosidy, grafit pro průmyslové účely, rozpouštědla na gumy, helium, hasící směsi, octan hlinitý, holmium, hydráty, hydraulické kapaliny, hydrogen uhličitán sodný pro chemické účely, hydrochlorečnany, hydroxid amonný a bizmutový pro průmyslové účely, hydroxidy alkalických kovů, chlor, chlorečnany, chloridy, chemický indikátorový papír, infuzoriová hlinka, křemelina, izotopy pro průmyslové účely, jod pro chemické a průmyslové účely, jodizované bílkoviny, kafr pro průmyslové účely, kalcinovaná voda, bezvodý uhličitán sodný, prostředky pro kalení kovů, kalifornium, kamenec, kamenná sůl, kaolin, karbid, katalyzátory, keramické glazury, keramické materiály ve formě částic užívané jako filtry, ketony, klížečnické přípravky, kolodium, chemické látky pro kondenzaci, kondenzaci zabraňující chemikálie, korozivní přípravky, kostní uhlí, krypton, krezot pro chemické účely, přípravky pro zpracování kůže, chemické látky pro kvašení vína, kyanidy, kyseliny, kyselinovzdušné chemické sloučeniny, lakmusový papír, lantan, lantan jako surovina, lepidla pro průmyslové účely, lithium, louh sodný pro průmyslové účely, lutecium, mangany, mastné kyseliny, chladičí média, metan, metylbenzen, metyléter, mikroorganismy (s výjimkou pro lékařské a zvěrolékařské účely), naftalín, naftalen, nemrznoucí látky (chemikálie), neodým, neon, neptunium, nitrátový papír, oxidy, papírová vlákna, parafin, peroxid vodíku, peroxoboritan sodný, peroxiuhličitany, chemické přípravky pro výrobu pigmentů, plastifikátory, plutonium, plyny ztuzené pro průmyslové účely, polokovy, nekovy, praseodym, prometium, protaktinium, štěpílné chemické prvky, stopové prvky pro rostliny, pryskyřice, přísady chemické do insekticidů a fungicidů, radioaktivní prvky pro vědecké účely, radon, renium, reagenční papír, rtuť, rubidium, sacharin, salmiak, samarium, selen, silikáty, silikony, síra, skandium, umělá sladidla, sladová bílkovina, sodík, soli (chemické přípravky), stroncium, roztoky stříbrných solí pro stříbření, sůl (surovina), sulfáty, sulfidy, škumpa (trislovina), tanin, telur, technecium, terbium, tetrachloridy, těžká voda, thalium, thiokarbanilid, thorium, thulium, titaničitany, toluen, neutralizační přípravky pro toxické plyny, uhličitany, uhlík, uran, urychlovače vulkanizace, viskóza, vodík, vulkanizační přípravky, vzácné zeminy, xenon, yterbium, ytrium, zásady, změkčovadla (plastifikátory), želatina pro průmyslové účely, živočišné uhlí; (3) čistící roztoky, čistící prostředky, přípravky na čištění a leštění kůže a obuvi, prostředky proti rozmazání pro účely čištění, čistící prostředky pro domácnost, leštidla na boty a krémy, čistící, leštící, odmašťovací a brusné přípravky, leštidla, krémy a pigmentované obvazy na obuv a kožené zboží, konzervační látky na kůži (leštidla), chemická čistící tyčinka a jiné čistící přípravky na kůži, semiš, vinyl, plasty a zboží z těchto materiálů, čistící prostředek na kůži a vinylové zboží, olej na ochranu nohou proti praskání (ne pro lékařské účely), leštidla a krémy na obuv a kožené zboží, také na zakrytí otěru, konzervační látky pro obuv a kožené zboží (leštidla), ubrousky (tkáně) napuštěné, přípravky na lesk, voskování, leštění, dezodoranty pro lidskou potřebu nebo pro zvířata, osvěžovače vzduchu v místnostech, hygienické přípravky pro toaletní účely, kosmetické přípravky jako jsou adstringentní přípravky pro kosmetické účely, ambra

(parfumerie), antiperspirační mýdlo, antistatické přípravky pro použití v domácnosti, aroma (éterické oleje), barviva na vlasy, barviva toaletní, kosmetické barvy, přípravky pro odstraňování barev - odbarvovače, krémy na bělení pokožky, bělicí a čistící přípravky na kůži, bělicí soli, bergamotový olej, brusiva jako brusný papír a brusné plátno, citrónový olej (sílice), čistící mléko pro toaletní účely, čistící oleje, přípravky pro čištění umělého chrupu, depilační přípravky, depilační vosk, detergenty (čistící prostředky), s výjimkou pro použití při průmyslových procesech a lékařství, dezodoranty pro osobní potřebu, šampóny a kosmetické přípravky pro domácí zvířata, éterické esence, éterické oleje, přípravky na holení, jasmínový olej, kadidlo, kamenec (antiseptický přípravek), kolínská voda, kosmetické přípravky pro zěstihlení, kosmetické tužky, kosmetické přípravky do koupele, koupelové soli, nikoliv pro medicínální účely, krásličky masky, kosmetické krémy, květinové parfémy (základní látky), výtažky z květin (parfumerie), lak na vlasy, laky na nehty, lepidla pro kosmetické účely, leštící přípravky, levandulová voda a olej, líčidla, mandlové mléko pro kosmetické účely, mandlové mýdlo, mandlový olej, maskara (barvy a stíny na oční víčka a řasy), mentolová sílice (výtažkový olej), mýdélka, mýdla, umělé nehty, kosmetické přípravky na obočí, obtisky (ozdobné) pro kosmetické použití, oční řasy (umělé), odlakovače, přípravky na odličování, oleje do voňavek, přípravky na ondulaci, opalovací přípravky (kosmetika), spreje pro osvěžení dechu, parfémovaná voda, parfémy, pemza, peroxid vodíku pro kosmetické účely, pižmo (parfumerie), pleťová voda pro kosmetické účely, kosmetické ubrousky napuštěné pleťovou vodou, kosmetické přípravky pro pěstění pokožky, pomády pro kosmetické účely, potpourri (směsi voňavých látek), prací prostředky, přípravky pro péči o nehty, pudr (líčidlo), rtěnky, růžový olej, šampóny, tuhy pro kosmetické účely, ústní vody, nikoliv pro lékařské účely, vata na špejli (toaletní potřeby), vata pro kosmetické účely, vatové tyčinky pro kosmetické účely, vazelína z ropy pro kosmetické účely, vlasové vody, voda pro holení, voňavkářské výrobky, zubní pasty; (5) medicínální mýdla, farmaceutické výrobky a přípravky, jakož i chemické přípravky pro péči o zdraví, zejména afrodisiaka, přípravky pro zvýšení potence popřípadě chuti pro vnější a vnitřní použití (přípravky pro zvýšení potence), afrodisiaka v rámci této třídy, povzbuzující přípravky z ovoce, bylin (květin) a jiných přírodních produktů - vše s léčebnými účinky, farmaceutické výrobky a přípravky, bakteriální, chemické, biologické přípravky pro lékařské a veterinární účely, chemicko-farmaceutické přípravky, bylinné čaje pro lékařské účely, byliny (léčivé byliny), drogy pro léčebné účely, diabetické přípravky pro léčebné účely, potraviny pro batolata, náplasti, obvazový materiál, diagnostické preparáty pro lékařské a veterinární účely, dezinfekční přípravky, enzymatické přípravky pro lékařské a veterinární účely, chemická činidla pro lékařské a zvěrolékařské účely, přípravky z mikroorganismů pro lékařské a zvěrolékařské účely, diagnostická činidla pro použití in vitro pro lokalizování rakovinných míst a pro farmaceutické použití, diagnostická činidla biologického původu pro použití při diagnóze nemocí, chemické přípravky pro použití při analýzách dna pro léčebné účely, živné půdy pro bakteriální kultury, vitaminy pro lékařské a zvěrolékařské účely, antibiotika, aminokyseliny pro lékařské účely, analgetika, anestetika, antiseptika, přípravky pro péči o dutinu ústní pro lékařské účely, léčivé přípravky do koupele, koupelové soli, léčiva na zuby, léčivé čaje, léčivé kořeny, léčivé rostliny, vodíčky pro veterinární účely, zvěrolékařské přípravky, menstruační vložky, tampóny, balzámy pro lékařské účely, bílkovinná potrava pro lékařské účely, cukr pro lékařské účely, čipky, alkohol pro léčebné účely, dezodoranty (jiné než pro osobní potřebu), dietetické látky upravené pro lékařské účely, hormony pro lékařské účely, kapsle pro lékařské účely, lékárníčky včetně obsahu, masti pro lékařské účely, soli pro lékařské účely do koupele, vlákna pro lékařské účely, čichací soli, přípravky na čištění vzduchu, diastáza, chinin, chinolin, izotopy, kafr, minerální vody, pásky, peroxid vodíku, radioaktivní látky, radium, ricinová olej, siktativa, želatina (pro lékařské účely), digitalin, digestiva, estery, fenol, étery, formaldehyd, fosfáty, guajakol, hořec, vinný kámen, kolodiu, magnézie, mentol, mellisová voda, mouka pro farmaceutické účely, rybí moučka pro farmaceutické účely, myrobalánová kúra, octany, slad, tabletky, terpentín, živočišné uhlí, vápno, žravé látky (pro farmaceutické účely), hematogen, hemoglobin, herbicidy, chloroform, jedy, jodoform, jojoba, krevní plazma, media pro bakteriologické kultury, laktóza, mikroorganismy pro použití v lékařství a zvěrolékařství, narkotika, opiáty, projímadla, styptika, hygienické ubrousky, mucholapky, přípravky pro hubení much, vata – vše shora uvedené v rámci třídy 5.

(591) Barevná

(730) **MS TRADE s.r.o.**, Borská 1684/37, Praha 9, Kyje, 19800, CZ

(740) **DANĚK & PARTNERS** Advokátní a patentová kancelář, Ing. Vilém Daněk Ph.D. LL.M., patentový zástupce, Vinohradská 403/17, Praha 2, Vinohrady, 12000

(210) **O-575671**

(220) 08.11.2021

(320) 08.11.2021

(511) 16, 38, 41

(540)

BEZ KYTKY TO NEJDE

(592) Slovní

(510) (16) papír, lepenka, plakáty, fotografie, kalendáře, pohlednice, balicí papír, obaly všeho druhu papírové, pytlíky a sáčky, tiskoviny, tiskopisy, časopisy, periodika, knihy, materiál pro umělce, umělecké nebo ozdobné předměty z papíru; (38) televizní vysílání, televizní vysílání programů, televizní vysílání zábavných, vzdělávacích, výchovných, soutěžních, diskuzních a informačních pořadů, telematika, šíření, výměna nebo získávání zpráv a informací, šíření elektronických časopisů, informací, elektronických periodik, knih v elektronické podobě, audio nebo audiovizuálních děl; (41) nakladatelství a vydavatelství, ediční činnost, publikační činnost, nahrávání nosičů zvukových nebo obrazově zvukových, výroba, tvorba audiovizuálních děl, televizní produkce, filmová produkce, tvorba a výroba televizních audiovizuálních programů, agenturní činnost v oblasti kultury, výchovy, zábavy, vzdělávání, zábavní nebo kulturní nebo vzdělávací představení, organizace společenských a kulturních akcí, organizace, provozování soutěží i veřejných, výstavní činnost v oblasti kultury nebo zábavy nebo výchovy nebo vzdělávání.

(730) **Hruška Pavel**, Sarajevská 1277/1, Praha 2, 12000, CZ

(210) **O-575686**

(220) 09.11.2021

(320) 09.11.2021

(511) 35, 39, 41

(540)



(593) Obrazová

(510) (35) reklamní a propagační činnost, inzertní činnost, činnost zahrnující záznam, přepis, vypracování, shromažďování, aktualizování, přenašení, systematizování písemných a obrazových sdělení a záznamů, služby obsahující reklamní distribuci a propagační sdělení; (39) osobní a nákladní silniční motorová doprava, odtahová služba, pronájem motorových vozidel, zprostředkování dopravy a přepravy, motoristické a dopravní informace, specializovaná pomoc motoristům v nouzi, zejména asistenční služby (záchranné služby, vyprošťování a odtah), pronájem a půjčování motorových vozidel a jiných dopravních prostředků; (41) výuka a výcvik žadatelů o oprávnění k řízení silničních motorových vozidel, zdokonalování odborné způsobilosti řidičů, školení a přezkušování řidičů a další služby autoškoly- v rámci třídy 41, výchovná a zábavní činnost, organizování a pořádání motoristických a sportovních akcí a soutěží, dopravní výchova, provozování sportovních zařízení, sdělování a zprostředkování informací z oblasti motorismu a motoristického a nemotorového sportu v rámci klubové a zájmové činnosti.

(591) Barevná

(730) **Slezáková Martina**, Ladislava Hosáka 1006/23, Ostrava, Bělský Les, 70030, CZ

(210) **O-575748**

(220) 10.11.2021

(320) 10.11.2021

(511) 41, 43

(540)



CZECHIA

(593) Obrazová

(510) (41) zajišťování účasti studentů na vzdělávacích aktivitách, zajišťování účasti studentů na rekreačních aktivitách, zajišťování účasti studentů na vzdělávacích kurzech, poradenské služby v oblasti vzdělávání, služby v oblasti vyššího vzdělávání, služby v oblasti technického vzdělávání, konzultační služby v oblasti vzdělávání, služby v oblasti vzdělávání, zábavy a sportu, služby zábavní, vzdělávací a školicí, kariérní poradenství (školicí a vzdělávací služby), poradenské služby týkající se profesionální kariéry (vzdělávací a školicí poradenství), poskytování informací o vzdělávání, poskytování informací o on-line vzdělávání, poskytování informací a příprava zpráv o postupu prací vztahujících se ke vzdělávání a školení, poskytování informací vztahujících se k pokračujícímu vzdělávání prostřednictvím internetu; (43) dočasné ubytování (služby), recepční služby v zařízeních pro dočasné ubytování (správa příchoďů a odchodů), informace o dočasném ubytování, poradenské a rezervační služby, poradenské a rezervační služby týkající se dočasného ubytování, recepční služby pro dočasné ubytování (vydávání klíčů), zařízení dočasného ubytování, poskytování dočasného ubytování pro hosty, zajišťování a poskytování dočasného ubytování, zprostředkovávání rezervací dočasného ubytování, rezervace dočasného ubytování prostřednictvím internetu, poskytování informací o dočasném ubytování přes internet, poskytování informací o službách dočasného ubytování, služby dočasného ubytování poskytované prázdninovými tábory, poradenství poskytované telefonními centry a horkými linkami v oblasti dočasného ubytování.

(591) Barevná

(730) **sabistav cz s.r.o.**, Vlkova 631/24, Praha 3, Žižkov, 13000, CZ

(210) **O-575751**

(220) 10.11.2021

(320) 10.11.2021

(511) 29, 30, 35

(540)



(593) Obrazová

(510) (29) vepřové maso, masové výtažky, konzervované maso, masové konzervy, mrazem sušené maso, pokrmové tuky, jelita, vývary (bujóny), přípravky na vývary (bujóny), uzeniny, koncentrované vývary, polévky, huspenina, šunka, slanina, játrová paštika, klobásy, salámy, párky, vepřové sádlo, držky, játra, bulgogi (korejské jídlo z hovězího masa), párky pro přípravu hotdogů, párky v kukuřičném těstíčku (corn dogs); (30) příchutě

do potravin (kromě éterických esencí a esenciálních olejů), zahušťovací přípravky na vaření, plněné koláče (masové), ravioly s vepřovým masem, omáčky (chuťové přísady), pečivo s masovou náplní, paštiky zapékané v těstě, přípravky na zjemňování masa pro domácí použití, potravinářské příchutě kromě esenciálních olejů, masové šťávy, pelmeně (ruské masové knedlíčky), rýže s kousky zeleniny a masa (bibimbap), hotdogy (teplé párky v rohlíku); (35) obchodní zprostředkovatelské služby s výrobky uvedenými ve třídách 29 a 30 tohoto seznamu, reklama, maloobchodní služby s nealkoholickými nápoji, potravinami a papírnickým zbožím, organizování audiovizuálních představení pro komerční a reklamní účely, organizování výstav pro komerční nebo reklamní účely, personální poradenství, pomoc při řízení obchodní činnosti, poradenství v obchodní činnosti, poskytování obchodních nebo podnikatelských informací, předvádění (služby modelek) pro reklamní účely a podporu prodeje, rozšiřování reklamních sdělení, rozšiřování reklamních materiálů zákazníkům (letáky, prospekty, tiskopisy, vzorky), zpracování textů, vydávání a aktualizování reklamních materiálů a zvukově-obrazových záznamů a periodických a neperiodických publikací, vydávání a rozšiřování reklamních textů, obchodní nebo podnikatelské informace, komerční informační kanceláře, pronájem kancelářských strojů a zařízení, marketingový průzkum, nábor zaměstnanců, obchodní nebo podnikatelský průzkum, obchodní management a podnikové poradenství, pronájem prodejních automatů, předvádění zboží, obchodní zprostředkování služeb uvedených ve třídě 35 tohoto seznamu.

- (591) Barevná
(730) **AGRO-HNIEZDNE, s.r.o.**, Hniezdne 180, Hniezdne 06501, SK
(740) A. Holas & partner, Patentová a známková kancelář, Ing. Mgr. Hana Holasová, Křížová 105/4, Brno, Staré Brno, 60300

- (210) **O-575893**
(220) 16.11.2021
(320) 16.11.2021
(511) 35, 36, 45
(540)



S námi je právo na Vaší straně!

- (593) Obrazová
(510) (35) subdodavatelské služby (pomoc v obchodní činnosti), řízení obchodní činnosti výkonných umělců, řízení obchodních projektů v oblasti stavebních projektů, sjednávání a uzavírání obchodních transakcí pro třetí strany, sjednávání smluvních obchodních služeb s třetími stranami, sjednávání smluv o nákupu a prodeji pro třetí strany, obchodní správa licencí k výrobkům a službám jiných osob, obchodní zprostředkovatelské služby, pomoc při řízení obchodních záležitostí nebo činnosti v průmyslovém nebo obchodním podniku, poradenské služby pro obchodní vedení; (36) zprostředkování v oblasti nemovitostí, výběr nájemného, pronájem bytů a bydlení, pronájem kanceláří (nemovitosti), pronájem a nájem nemovitostí, služby agentury vymáhající pohledávky, správa nemovitostí, úschova cenností, makléřské služby v oblasti nemovitostí, dluhové poradenství, elektronický převod finančních prostředků; (45) právní služby, advokátní služby, audit v oblasti dodržování právních předpisů, mediace (smírné řešení sporů), služby v oblasti mimosoudního řešení sporů (právní služby), poradenství při úmrtí blízké osoby, poradenství v oblasti duševního vlastnictví, poskytování licencí k počítačovému softwaru (právní služby), služby právního zástupce, služby právní pomoci, právní rešeršní služby, registrační služby (právní), právnické (komerční služby), právní zprostředkovatelské (mediální) služby, právní služby pro firmy, služby převodu vlastnických práv majetku (právní služby), registrace názvů domén (právní služby), služby v oblasti právního poradenství, licencování kreslených postavíček (právní služby), monitorování ochranných známek (právní služby), právní služby týkající se licencí, právní služby v oblasti přístěhovalectví, udělování licencí k databázím (právní služby), licenční služby vztahující se k výrobě zboží (právní služby), udělování licencí k hudebním dílům (právní služby), právní služby týkající se registrace ochranných známek, udělování licencí k ochranným známkám (právní služby), poradenské služby týkající se spotřebitelských práv (právní poradenství), právní služby v oblasti práv k duševnímu vlastnictví, právní služby poskytované v souvislosti se soudními řízeními, právní služby

týkající se využívání autorských práv k filmům, poskytování licencí k filmům, televizi a videím (právní služby), právní služby pro postupy týkající se práv průmyslového vlastnictví, právní služby týkající se udělování licencí k autorským právům, poskytování licencí k právům duševního vlastnictví a autorským právům (právní služby), právní služby týkající se využití autorských práv, právní průzkum, právní služby v oblasti sjednávání smluv pro jiné osoby, využívání práv duševního vlastnictví a autorských práv udělováním licencí druhým (právní služby), příprava právních dokumentů, psaní osobních dopisů, sledování práv k duševnímu vlastnictví za účelem právního poradenství, služby rozhodců, správa práv duševního vlastnictví a autorských práv pro druhé.

- (591) Barevná
(730) **Molnár Petr Ing. Mgr. Bc., advokát**, Vrchlického 678/19, Hradec Králové, 50002, CZ

- (210) **O-575905**
(220) 16.11.2021
(320) 23.07.2021
(511) 9, 35, 36, 41, 42
(540)

ADP EVALTA

- (592) Slovní
(510) (9) počítačový software ke stažení pro použití při řízení lidských zdrojů, řízení lidského kapitálu (ŘLK), zpracování, přípravě a správě mezd a výplat, správě zaměstnaneckých výhod a penzijního plánu, řízení náhrad v nezaměstnanosti, řízení schopností, vedení evidence pracovní doby a docházky zaměstnanců, řízení plánování a nepřítomnosti zaměstnanců, vedení evidence zaměstnanců, personálním leasingu, obchodním managementu a účetnictví; (35) řízení lidských zdrojů, zpracování, příprava a správa mezd a výplat, přihlašování a hlášení daňových záloh, vedení evidence pracovní doby a docházky zaměstnanců, personální leasing, poskytování elektronického zpracování daně ze mzdy, outsourcingové služby v oblastech lidských zdrojů, řízení lidského kapitálu (ŘLK), náboru a personálního obsazování, konzultace při náboru a personálním obsazování zaměstnanců, nábor zaměstnanců, řízení schopností, služby spočívající ve sledování využívání času pro druhé; (36) služby odvodů daní ze mzdy, správa plánů zaměstnaneckých výhod týkajících se pojištění a financí; (41) vzdělávací a školicí služby v oblastech zpracování mezd a výplat, přihlašování a hlášení daňových záloh, vedení evidence pracovní doby a docházky zaměstnanců, vedení penzijních záznamů, personálního leasingu, kariérního růstu; (42) poskytování dočasného používání počítačového softwaru online bez možnosti stažení pro služby související se zaměstnanci a personálem, jmenovitě pro řízení lidských zdrojů, řízení lidského kapitálu (ŘLK), zpracování, přípravu a správu mezd a výplat, správu zaměstnaneckých výhod a penzijního plánu, řízení náhrad v nezaměstnanosti, výpočet a přípravu daně ze mzdy, sledování dodržování daňových předpisů, elektronické zpracování mezd a výplat, daňových příznaků a daňových hlášení, zpracování vedení evidence pracovní doby a docházky zaměstnanců, řízení plánování a nepřítomnosti zaměstnanců, personální leasing, řízení zaznamenávání a sledování výkonu zaměstnanců, poskytování dočasného používání softwaru online bez možnosti stažení pro použití při řízení lidského kapitálu (ŘLK), jmenovitě pro poskytování kompatibilního rozhraní mezi softwarem pro zpracování mezd a výplat, lidských zdrojů a softwarem finančních systémů a softwarem pro finanční řízení a řízení lidských zdrojů zaměstnavatelům, poskytování dočasného používání počítačového softwaru online bez možnosti stažení v oblasti účetnictví pro přípravu a zpracování mezd a výplat zaměstnanců společnosti pro zaměstnavatele, poskytování webového systému a online portálu pomocí softwaru bez možnosti stažení pro makléře a konzultanty zaměstnaneckých výhod k použití při správě zaměstnaneckých výhod, vedení penzijních záznamů a řízení náhrad v nezaměstnanosti.
(730) **ADP, Inc.**, One ADP Boulevard, 07068 Roseland, NJ, US
(740) **ZIVKO MIJATOVIC & PARTNERS s.r.o.**, Jugoslávských partyzánů 639/26, Praha 6, Bubeneč, 16000

(210) **O-575970**

(220) 19.11.2021

(320) 19.11.2021

(511) 6, 7, 9, 16, 20, 27, 35

(540)



(593) Obrazová

(510) (6) kabelové spojky kovové, kolejnicové spojky (koleje), kovová kolečka k nábytku, kovová kování k nábytku, kovové dveřní zavírače, ne elektrické, kovové lišty, kovové nádoby jako obaly, kovové navijáky hadic, ne mechanické, kovové mechanické bubny na ohebné hadice, ne mechanické, kovové objímky pro kabely a potrubí, kovové podložky, kovové podpěry nábytku, kovové přídržné kolejnice, kovové spoje na kabely, ne na elektrické, kovové uzávěry, kovové zarážky, otevírače dveří kovové, ne elektrické, pružinové zámky, připínáčky, sejfy (kovové i nekovové), zavírače oken kovové, ne elektrické, kovové držáky informačních tabulí, kovové držáky na ukládání jízdních kol, kovové stojany (konstrukce) na jízdní kola, kotevní šrouby z kovu, kovové šrouby, upevňovací kovové šrouby, šrouby do dřeva vyrobené z kovu, samořezné kovové šrouby, samovrtné kovové šrouby, ručně utahované kovové šrouby, matice, šrouby a upevňovací pívky, kovové, kovové šrouby se šestihrannou hlavou; (7) elektrické otvírače dveří, elektrické otvírače oken, elektricky ovládaná zařízení na manipulaci se záclonami a závěsy, elevační zařízení, embosovací stroje, ložiska (součásti strojů), mechanická navijecí zařízení, ochranné kryty (části strojů), pneumatické zdviháky, podstavce pro stroje, pružiny (součásti strojů), spojovací tyče do strojů motorů, stoly pro stroje; (9) držáky fotografických desek, elektrické adaptéry, elektrické akumulátory, elektrické baterie, elektrické kabely, elektrické zámky, elektronická světelná ukazovátka, elektronické interaktivní tabule, elektronické nástěnky, elektronické organizéry, handsfree sady pro telefony, chytré brýle, chytré hodinky, chytré náramky (měřicí přístroje), chytré prsteny (elektronická zařízení), chytré telefony (smartphony), kryty na elektrické zásuvky, kryty na chytré telefony (smartphony), kryty na kapesní počítače (pda), kryty pro tablety (počítače), myši (počítačová periferní zařízení), nabíječky baterií, nabíječky elektrických akumulátorů, nositelné video obrazovky, ochranné fólie na chytré telefony, ochranné fólie na počítačové obrazovky, ochranné plachty, opláštění elektrických kabelů, optická vlákna (světlovodná vlákna), periferní zařízení počítačů, počítačové klávesnice, počítačové tiskárny, počítačový hardware, pouzdra na chytré telefony (smartphony), promítací přístroje, skenery (zařízení pro zpracování dat), stativy pro fotografické přístroje, stojany pro přenosné počítače, svorky (elektrotechnika), teleskopy, trojnožky pro fotografické přístroje, držáky na uchycení reproduktorů, držáky pro mobilní telefony a chytré telefony, nástěnné držáky přizpůsobené pro televizní monitory, teleskopické držáky na selfie používané jako příslušenství k chytrým telefonům, upevňovací držáky upravené pro počítačové monitory, upevňovací držáky upravené pro počítače, stojany na mikrofony, stojany na počítačová zařízení, stojany na počítačové disky, stojany na reproduktory, stojany na tiskárny, stojany přizpůsobené pro mobilní telefony, stojany přizpůsobené pro tabletové počítače, stojany upravené na domácí video přístroje, stojany upravené na domácí audio přístroje, stojany upravené pro laptopy, televizní stojany, chladicí podložky pod notebooky, chladicí podložky pro bezdrátové počítače, montované regály na počítačový hardware, montované regály na telekomunikační hardware, montážní a upevňovací prvky pro monitory, pouzdra upravená pro notebooky, tašky na notebooky, obaly na přenosné počítače (laptopy), stojany na videokamery, stojany na zesilovače, filmová plátina, plátina na promítání kinematografických filmů, projekční a promítací plátina; (16) kancelářské potřeby, s výjimkou nábytku, kancelářské skartovačky, opěry ruky pro malíře, zarážky na knihy, zatavovací kancelářské stroje, organizéry na psací stoly, organizéry pro papírenství, stolní stojany na kancelářské a psací potřeby (organizéry); (20) dávkovače ručnicků upevněné, nekovové, dveřní zarážky, nekovové nebo gumové, kabelové svorky, nekovové, kolečka k nábytku, nekovová, kovová sedadla, kovový nábytek, nábytek, nohy k nábytku, nožičky k nábytku, opěrky hlavy (u nábytku), podhlavníky, podpěry (nábytek), police (k nábytku), stoličky pod nohy, podnožky, stolky pod přenosný počítač, svorky na kabely a potrubí, nekovové, upínací stoly (nábytek), stoly, pracovní stoly, kancelářské stoly, kovové stoly, modulární

psací stoly (nábytek), mobilní psací stoly, počítačové stoly, pracovní stoly pro práci vestoje, psací stoly, skládací stoly, sklápěcí stoly, stoly (nábytek), stoly přizpůsobené pro osoby se sníženou pohyblivostí, stoly s nastavitelnou výškou, dětský nábytek, police jako dětský nábytek, dělicí panely (nábytek) do kanceláří, dělicí zástěny jako nábytek, kancelářský nábytek, kartotéky (nábytek), kombinovatelný nábytek, konzoly (nábytek), kovové police jako nábytek, kovové skříně (nábytek), kovový kancelářský nábytek, kovové zástěny (nábytek), modulární police (nábytek), mobilní stoličky (nábytek), mobilní podstavce (nábytek), mobilní příčky (nábytek), nábytek k sezení, nábytek přizpůsobený pro osoby se sníženou pohyblivostí, nábytek pro děti, nábytek pro domácnost, kancelář a zahradu, nábytek pro ukládání (skladování), osobní počítačová pracoviště (nábytek), otočné stojany (nábytek), opěrky rukou na nábytek, paravány (nábytek), počítačové skříně (nábytek), počítačový nábytek, police do kartoték (nábytek), police ke skladování vyrobené převážně z plastu nebo ze dřeva (nábytek), police (nábytek) pro použití na zvuková zařízení, polohovací křesla a židle (nábytek), pracovní stanice (nábytek), přeměnitelný (variabilní) nábytek, přenosné dělicí panely (nábytek), regály (nábytek), stojan (nábytek) na reproduktory a televize, stolky pojízdné pro počítače (nábytek), ukládací jednotky (nábytek), ukládací police (nábytek), ukládací zásuvky (nábytek), upevňovací příslušenství pro nábytek nekovové, uskladňovací skřínky (nábytek), uzamykatelné schránky (nábytek), uzamykatelné skřínky (nábytek), vysoké sedačky, stoličky, židle (nábytek), vysoké stoličky (nábytek), zástěny k rozdělování prostoru v kancelářích (nábytek), držáky na počítačové klávesnice, skládací židle, kancelářské židle, pracovní židle, houpací židle, vysoké židle, otočné židle, anatomicky tvarované židle, sedáky na židle, vysoké židle pro děti, židle s natáčecími kolečky, projektantské židle, jídelní židle, ergonomická křesla pro masáž v sedě nábytek, kovové regály (nábytek), regály a police do obchodů, skladovací regály a police, ochranné podložky na nohy židli nekovové, desky stolů, dřevěné desky k nábytku, pracovní desky, pulty a plochy (části nábytku), stolní desky, věšáky na klíče (desky); (27) podložky na koberec; (35) cílené zasílání reklamních materiálů, marketing, online reklama v počítačové síti, ppc reklama, propagace, reklama, televizní reklama, venkovní reklama.

(730) **Alza.cz a.s.**, Jankovcova 1522/53, Praha 7, Holešovice, 17000, CZ

(740) Mgr. Pavel Steinwicht, U Pergamenky 1522/2, Praha 7, Holešovice, 17000

(210) **O-575973**

(220) 19.11.2021

(320) 19.11.2021

(511) 6, 7, 9, 16, 20, 27, 35

(540)

AlzaErgo

(592) Slovní

(510) (6) kabelové spojky kovové, kolejnicové spojky (koleje), kovová kolečka k nábytku, kovová kování k nábytku, kovové dveřní zavírače, ne elektrické, kovové lišty, kovové nádoby jako obaly, kovové navijáky hadic, ne mechanické, kovové mechanické bubny na ohebné hadice, ne mechanické, kovové objímky pro kabely a potrubí, kovové podložky, kovové podpěry nábytku, kovové přídržné kolejnice, kovové spoje na kabely, ne na elektrické, kovové uzávěry, kovové zarážky, otevírače dveří kovové, ne elektrické, pružinové zámky, připínáčky, sejfy (kovové i nekovové), zavírače oken kovové, ne elektrické, kovové držáky informačních tabulí, kovové držáky na ukládání jízdních kol, kovové stojany (konstrukce) na jízdní kola, kotevní šrouby z kovu, kovové šrouby, upevňovací kovové šrouby, šrouby do dřeva vyrobené z kovu, samořezné kovové šrouby, samovrtné kovové šrouby, ručně utahované kovové šrouby, matice, šrouby a upevňovací pívky, kovové, kovové šrouby se šestihrannou hlavou; (7) elektrické otvírače dveří, elektrické otvírače oken, elektricky ovládaná zařízení na manipulaci se záclonami a závěsy, elevační zařízení, embosovací stroje, ložiska (součásti strojů), mechanická navijecí zařízení, ochranné kryty (části strojů), pneumatické zdviháky, podstavce pro stroje, pružiny (součásti strojů), spojovací tyče do strojů motorů, stoly pro stroje; (9) držáky fotografických desek, elektrické adaptéry, elektrické akumulátory, elektrické baterie, elektrické kabely, elektrické zámky, elektronická světelná ukazovátka, elektronické interaktivní tabule, elektronické nástěnky, elektronické organizéry, handsfree sady pro telefony, chytré brýle, chytré hodinky, chytré náramky (měřicí přístroje), chytré prsteny (elektronická zařízení), chytré telefony (smartphony), kryty na elektrické zásuvky, kryty na chytré telefony (smartphony), kryty na kapesní počítače (pda), kryty pro tablety (počítače), myši (počítačová periferní zařízení), nabíječky baterií, nabíječky elektrických akumulátorů, nositelné video obrazovky, ochranné fólie na chytré telefony, ochranné fólie na počítačové obrazovky, ochranné plachty, opláštění elektrických kabelů,

optická vlákna (světlovodná vlákna), periferní zařízení počítačů, počítačové klávesnice, počítačové tiskárny, počítačový hardware, pouzdra na chytré telefony (smartphony), promítací přístroje, skenery (zařízení pro zpracování dat), stativy pro fotografické přístroje, stojany pro přenosné počítače, svorky (elektrotechnika), teleskopy, trojnožky pro fotografické přístroje, držáky na uchycení reproduktorů, držáky pro mobilní telefony a chytré telefony, nástěnné držáky přizpůsobené pro televizní monitory, teleskopické držáky na selfie používané jako příslušenství k chytrým telefonům, upevňovací držáky upravené pro počítačové monitory, upevňovací držáky upravené pro počítače, stojany na mikrofony, stojany na počítačová zařízení, stojany na počítačové disky, stojany na reproduktory, stojany na tiskárny, stojany přizpůsobené pro mobilní telefony, stojany přizpůsobené pro tabletové počítače, stojany upravené na domácí video přístroje, stojany upravené na domácí audio přístroje, stojany upravené pro laptopy, televizní stojany, chladicí podložky pod notebooky, chladicí podložky pro bezdrátové počítače, montované regály na počítačový hardware, montované regály na telekomunikační hardware, montážní a upevňovací prvky pro monitory, pouzdra upravená pro notebooky, tašky na notebooky, obaly na přenosné počítače (laptopy), stojany na videokamery, stojany na zesilovače, filmová plátna, plátna na promítání kinematografických filmů, projekční a promítací plátna; (16) kancelářské potřeby, s výjimkou nábytku, kancelářské skartovačky, opěrky ruky pro malíře, zarážky na knihy, zatahovací kancelářské stroje, organizéry na psací stoly, organizéry pro papírenství, stolní stojany na kancelářské a psací potřeby (organizéry); (20) dávkovače ručníků upevněné, nekovové, dveřní zarážky, nekovové nebo gumové, kabelové svorky, nekovové, kolečka k nábytku, nekovová, kovová sedadla, kovový nábytek, nábytek, nohy k nábytku, nožičky k nábytku, opěrky hlavy (u nábytku), podhlavníky, podpěry (nábytek), police (k nábytku), stoličky pod nohy, podnožky, stolky pod přenosný počítač, svorky na kabely a potrubí, nekovové, upínací stoly (nábytek), stoly, pracovní stoly, kancelářské stoly, kovové stoly, modulární psací stoly (nábytek), mobilní psací stoly, počítačové stoly, pracovní stoly pro práci vestoje, psací stoly, skládací stoly, sklápěcí stoly, stoly (nábytek), stoly přizpůsobené pro osoby se sníženou pohyblivostí, stoly s nastavitelnou výškou, dětský nábytek, police jako dětský nábytek, dělicí panely (nábytek) do kanceláří, dělicí zástěny jako nábytek, kancelářský nábytek, kartotéky (nábytek), kombinovatelný nábytek, konzoly (nábytek), kovové police jako nábytek, kovové skříně (nábytek), kovový kancelářský nábytek, kovové zástěny (nábytek), modulární police (nábytek), mobilní stoličky (nábytek), mobilní podstavce (nábytek), mobilní příčky (nábytek), nábytek k sezení, nábytek přizpůsobený pro osoby se sníženou pohyblivostí, nábytek pro děti, nábytek pro domácnost, kancelář a zahradu, nábytek pro ukládání (skladování), osobní počítačová pracoviště (nábytek), otočné stojany (nábytek), opěrky rukou na nábytek, paravány (nábytek), počítačové skříně (nábytek), počítačový nábytek, police do kartoték (nábytek), police ke skladování vyrobené převážně z plastu nebo ze dřeva (nábytek), police (nábytek) pro použití na zvuková zařízení, polohovací křesla a židle (nábytek), pracovní stanice (nábytek), přeměnitelný (variabilní) nábytek, přenosné dělicí panely (nábytek), regály (nábytek), stojan (nábytek) na reproduktory a televize, stolky pojízdné pro počítače (nábytek), ukládací jednotky (nábytek), ukládací police (nábytek), ukládací zásuvky (nábytek), upevňovací příslušenství pro nábytek nekovové, uskladňovací skřínky (nábytek), uzamykatelné schránky (nábytek), uzamykatelné skřínky (nábytek), vysoké sedačky, stoličky, židle (nábytek), vysoké stoličky (nábytek), zástěny k rozdělování prostoru v kancelářích (nábytek), držáky na počítačové klávesnice, skládací židle, kancelářské židle, pracovní židle, houpací židle, vysoké židle, otočné židle, anatomicky tvarované židle, sedáky na židle, vysoké židle pro děti, židle s natáčecími kolečky, projektantské židle, jídelní židle, ergonomická křesla pro masáž v sedě nábytek, kovové regály (nábytek), regály a police do obchodů, skladovací regály a police, ochranné podložky na nohy židli nekovové, desky stolů, dřevěné desky k nábytku, pracovní desky, pulty a plochy (části nábytku), stolní desky, věšáky na klíče (desky); (27) podložky na koberec; (35) cílené zasilání reklamních materiálů, marketing, online reklama v počítačové síti, ppc reklama, propagace, reklama, televizní reklama, venkovní reklama.

(730) Alza.cz a.s., Jankovcova 1522/53, Praha 7, Holešovice, 17000, CZ

(740) Mgr. Pavel Steinwicht, U Pergamenky 1522/2, Praha 7, Holešovice, 17000

(210) O-575982

(220) 22.11.2021

(320) 22.11.2021

(511) 35, 41

(540)

TOUR de BATTAGLIA

(592) Slovní

(510) (35) reklamní, marketingové a propagační služby, organizace výstav pro reklamní účely, psaní a vydávání reklamních textů; (41) pořádání cyklistických, turistických a sportovních akcí, vydávání knih a textů (jiných než reklamních), pořádání výstav ke vzdělávacím účelům.

(730) Šesták František, U Čertova kamene 1062, Blatná, 38801, CZ

(210) O-575986

(220) 22.11.2021

(320) 22.11.2021

(511) 9, 16, 28, 35, 38, 41

(540)



(593) Obrazová

(510) (9) hardware a software pro informační technologie a audiovizuální zařízení, zařízení a příslušenství na zpracování dat, platební terminály pro zprostředkování on-line plateb, software, elektronické terminály pro generování loteriích listků, počítačové terminály a hardware používané při provozu loteriích a herních systémů, software pro počítačové hry, elektronické hrací karty (elektronické stírací losy); (16) papír, lepenka, reklamní, propagační a užitkové výrobky z papíru určené pro propagaci, periodické i neperiodické publikace, tištěné informační, reklamní a propagační materiály v rámci této třídy určené pro propagaci, tiskárenské výrobky a kartonážní výrobky, a to krabice, data a databáze na papírových nosičích, psací potřeby, kalendáře, diáře, školní potřeby, sázenky, sázkové tikety, vstupenky; (28) herní terminály, loterií videoterminály, elektronická zařízení pro hraní loterií a her, videoherní terminály, losy; (35) izertní, reklamní, propagační činnost, vydávání reklamních textů, provozování reklamních ploch, reklamních bannerů, reklamních balonů, reklamních klipů, marketing a obchodní činnost k provozování hazardních her; (38) telekomunikační služby, mobilní telekomunikační služby, provozování mobilní telekomunikační sítě pro bezdrátový přenos hlasu a dat, služby mobilního připojení k síti internet včetně vysokorychlostního připojení a přenosu hlasové služby přes internetový protokol, peer-to-peer komunikace, služby instant messaging, osobní komunikační služby, pager služby, služby elektronické pošty, sledování mobilních telefonů pomocí satelitních signálů a zjišťování polohy mobilních telefonů pomocí satelitních signálů, radio-paging, poskytování bezdrátového aplikačního protokolu (wap), včetně služeb využívajících zabezpečeného komunikačního kanálu, hlasová pošta, provádění videokonferencí, video-telefonní služby, služby zprostředkování přístupu ke všem druhům datových a informačních sítí a internetu, služby textových a multimediálních zpráv, zajišťování a poskytování přístupu k telekomunikačním a komunikačním databázím, služby umožňující spotřebitelům stahovat digitální obsah prostřednictvím sítí a serverů do osobní databáze, provozování on-line komunikačních fór, přenos sportovních utkání; (41) provozování a organizování hazardních her v souladu s obecně závaznými právními předpisy prostřednictvím poboček

sázkové kanceláře a dalších smluvně zavázaných prodejních míst a na internetu, včetně stíracích losů s možností výhry, provozování výherních i nevýherních hracích zařízení, služby vztahující se k hrám, sázení, hazardním hrám včetně hazardních her na dálku, loteriím, kasinům a ruletám v rámci této třídy, organizování sportovních sázek a číselných loterií, prodej losů a příjem sázek, hraní o peníze, informace o možnostech rozptýlení, informace o možnostech zábavy, pořádání hazardních her, zábava, pobavení, provozování her on-line.

- (591) Barevná
(730) **Loterie Korunka s.r.o.**, Politických vězňů 156/21, Beroun, Beroun-Centrum, 26601, CZ

- (210) **O-575987**
(220) 22.11.2021
(320) 22.11.2021
(511) 9, 16, 28, 35, 38, 41
(540)



- (593) Obrazová
(510) (9) hardware a software pro informační technologie a audiovizuální zařízení, zařízení a příslušenství na zpracování dat, platební terminály pro zprostředkování on-line plateb, software, elektronické terminály pro generování loterních lístků, počítačové terminály a hardware používaný při provozu loterních a herních systémů, software pro počítačové hry, elektronické hrací karty (elektronické stírací losy); (16) papír, lepenka, reklamní, propagační a užitkové výrobky z papíru určené pro propagaci, periodické i neperiodické publikace, tištěné informační, reklamní a propagační materiály v rámci této třídy určené pro propagaci, tiskárenské výrobky a kartonážní výrobky, a to krabice, data a databáze na papírových nosičích, psací potřeby, kalendáře, diáře, školní potřeby, sázenky, sázkové tikety, vstupenky; (28) herní terminály, loterní videoterminály, elektronická zařízení pro hraní loterií a her, videoherní terminály, losy; (35) inzertní, reklamní, propagační činnost, vydávání reklamních textů, provozování reklamních ploch, reklamních bannerů, reklamních balonů, reklamních klipů, marketing a obchodní činnost k provozování hazardních her; (38) telekomunikační služby, mobilní telekomunikační služby, provozování mobilní telekomunikační sítě pro bezdrátový přenos hlasu a dat, služby mobilního připojení k síti internet včetně vysokorychlostního připojení a přenosu hlasové služby přes internetový protokol, peer-to-peer komunikace, služby instant messaging, osobní komunikační služby, pager služby, služby elektronické pošty, sledování mobilních telefonů pomocí satelitních signálů a zjišťování polohy mobilních telefonů pomocí satelitních signálů, radio-paging, poskytování bezdrátového aplikačního protokolu (wap), včetně služeb využívajících zabezpečeného komunikačního kanálu, hlasová pošta, provádění videokonferencí, video-telefonní služby, služby zprostředkování přístupu ke všem druhům datových a informačních sítí a internetu, služby textových a multimediálních zpráv, zajišťování a poskytování přístupu k telekomunikačním a komunikačním databázím, služby umožňující spotřebitelům stahovat digitální obsah prostřednictvím sítě a serveru do osobní databáze, provozování on-line komunikačních fór, přenos sportovních utkání; (41) provozování a organizování hazardních her v souladu s obecně závaznými právními předpisy prostřednictvím poboček sázkové kanceláře a dalších smluvně zavázaných prodejních míst a na internetu, včetně stíracích losů s možností výhry, provozování výherních i nevýherních hracích zařízení, služby vztahující se k hrám, sázení, hazardním hrám včetně hazardních her na dálku, loteriím, kasinům a ruletám v rámci této třídy, organizování sportovních sázek a číselných

loterií, prodej losů a příjem sázek, hraní o peníze, informace o možnostech rozptýlení, informace o možnostech zábavy, pořádání hazardních her, zábava, pobavení, provozování her on-line.

- (591) Barevná
(730) **Loterie Korunka s.r.o.**, Politických vězňů 156/21, Beroun, Beroun-Centrum, 26601, CZ

- (210) **O-575988**
(220) 22.11.2021
(320) 22.11.2021
(511) 9, 16, 28, 35, 38, 41
(540)



- (593) Obrazová
(510) (9) hardware a software pro informační technologie a audiovizuální zařízení, zařízení a příslušenství na zpracování dat, platební terminály pro zprostředkování on-line plateb, software, elektronické terminály pro generování loterních a herních systémů, software pro počítačové hry, elektronické hrací karty (elektronické stírací losy); (16) papír, lepenka, reklamní, propagační a užitkové výrobky z papíru určené pro propagaci, periodické i neperiodické publikace, tištěné informační, reklamní a propagační materiály v rámci této třídy určené pro propagaci, tiskárenské výrobky a kartonážní výrobky, a to krabice, data a databáze na papírových nosičích, psací potřeby, kalendáře, diáře, školní potřeby, sázenky, sázkové tikety, vstupenky; (28) herní terminály, loterní videoterminály, elektronická zařízení pro hraní loterií a her, videoherní terminály, losy; (35) inzertní, reklamní, propagační činnost, vydávání reklamních textů, provozování reklamních ploch, reklamních bannerů, reklamních balonů, reklamních klipů, marketing a obchodní činnost k provozování hazardních her; (38) telekomunikační služby, mobilní telekomunikační služby, provozování mobilní telekomunikační sítě pro bezdrátový přenos hlasu a dat, služby mobilního připojení k síti internet včetně vysokorychlostního připojení a přenosu hlasové služby přes internetový protokol, peer-to-peer komunikace, služby instant messaging, osobní komunikační služby, pager služby, služby elektronické pošty, sledování mobilních telefonů pomocí satelitních signálů a zjišťování polohy mobilních telefonů pomocí satelitních signálů, radio-paging, poskytování bezdrátového aplikačního protokolu (wap), včetně služeb využívajících zabezpečeného komunikačního kanálu, hlasová pošta, provádění videokonferencí, video-telefonní služby, služby zprostředkování přístupu ke všem druhům datových a informačních sítí a internetu, služby textových a multimediálních zpráv, zajišťování a poskytování přístupu k telekomunikačním a komunikačním databázím, služby umožňující spotřebitelům stahovat digitální obsah prostřednictvím sítě a serveru do osobní databáze, provozování on-line komunikačních fór, přenos sportovních utkání; (41) provozování a organizování hazardních her v souladu s obecně závaznými právními předpisy prostřednictvím poboček sázkové kanceláře a dalších smluvně zavázaných prodejních míst a na internetu, včetně stíracích losů s možností výhry, provozování výherních i nevýherních hracích zařízení, služby vztahující se k hrám, sázení, hazardním hrám včetně hazardních her na dálku, loteriím, kasinům a ruletám v rámci této třídy, organizování sportovních sázek a číselných loterií, prodej losů a příjem sázek, hraní o peníze, informace o možnostech rozptýlení, informace o možnostech zábavy, pořádání hazardních her, zábava, pobavení, provozování her on-line.
- (591) Barevná

(730) **Loterie Korunka s.r.o.**, Politických vězňů 156/21, Beroun, Beroun-Centrum, 26601, CZ

(210) **O-575989**
(220) 22.11.2021
(320) 22.11.2021
(511) 9, 16, 28, 35, 38, 41
(540)



(593) Obrazová

(510) (9) hardware a software pro informační technologie a audiovizuální zařízení, zařízení a příslušenství na zpracování dat, platební terminály pro zprostředkování on-line plateb, software, elektronické terminály pro generování loteriích lístků, počítačové terminály a hardware používané při provozu loteriích a herních systémů, software pro počítačové hry, elektronické hrací karty (elektronické stírací losy); (16) papír, lepenka, reklamní, propagační a užitkové výrobky z papíru určené pro propagaci, periodické i neperiodické publikace, tištěné informační, reklamní a propagační materiály v rámci této třídy určené pro propagaci, tiskárenské výrobky a kartonážní výrobky, a to krabice, data a databáze na papírových nosičích, psací potřeby, kalendáře, diáře, školní potřeby, sázenky, sázkové tikety, vstupenky; (28) herní terminály, loterní videoterminály, elektronická zařízení pro hraní loterií a her, videoherní terminály, losy; (35) inzertní, reklamní, propagační činnost, vydávání reklamních textů, provozování reklamních ploch, reklamních bannerů, reklamních balonů, reklamních klipů, marketing a obchodní činnost k provozování hazardních her; (38) telekomunikační služby, mobilní telekomunikační služby, provozování mobilní telekomunikační sítě pro bezdrátový přenos hlasu a dat, služby mobilního připojení k síti internet včetně vysokorychlostního připojení a přenosu hlasové služby přes internetový protokol, peer-to-peer komunikace, služby instant messaging, osobní komunikační služby, pager služby, služby elektronické pošty, sledování mobilních telefonů pomocí satelitních signálů a zjišťování polohy mobilních telefonů pomocí satelitních signálů, radio-paging, poskytování bezdrátového aplikačního protokolu (wap), včetně služeb využívajících zabezpečeného komunikačního kanálu, hlasová pošta, provádění videokonferencí, video-telefonní služby, služby zprostředkování přístupu ke všem druhům datových a informačních sítí a internetu, služby textových a multimediálních zpráv, zajišťování a poskytování přístupu k telekomunikačním a komunikačním databázím, služby umožňující spotřebitelům stahovat digitální obsah prostřednictvím sítě a serveru do osobní databáze, provozování on-line komunikačních fór, přenos sportovních utkání; (41) provozování a organizování hazardních her v souladu s obecně závaznými právními předpisy prostřednictvím poboček sázkové kanceláře a dalších smluvně zavázaných prodejních míst a na internetu, včetně stíracích losů s možností výhry, provozování výherních i nevýherních hracích zařízení, služby vztahující se k hrám, sázení, hazardním hrám včetně hazardních her na dálku, loteriím, kasinům a ruletám v rámci této třídy, organizování sportovních sázek a číselných loterií, prodej losů a příjem sázek, hraní o peníze, informace o možnostech rozptýlení, informace o možnostech zábavy, pořádání hazardních her, zábava, pobavení, provozování her on-line.

(591) Barevná

(730) **Loterie Korunka s.r.o.**, Politických vězňů 156/21, Beroun, Beroun-Centrum, 26601, CZ

(210) **O-575990**
(220) 22.11.2021
(320) 22.11.2021
(511) 9, 16, 28, 35, 38, 41
(540)



(593) Obrazová

(510) (9) hardware a software pro informační technologie a audiovizuální zařízení, zařízení a příslušenství na zpracování dat, platební terminály pro zprostředkování on-line plateb, software, elektronické terminály pro generování loteriích lístků, počítačové terminály a hardware používané při provozu loteriích a herních systémů, software pro počítačové hry, elektronické hrací karty (elektronické stírací losy); (16) papír, lepenka, reklamní, propagační a užitkové výrobky z papíru určené pro propagaci, periodické i neperiodické publikace, tištěné informační, reklamní a propagační materiály v rámci této třídy určené pro propagaci, tiskárenské výrobky a kartonážní výrobky, a to krabice, data a databáze na papírových nosičích, psací potřeby, kalendáře, diáře, školní potřeby, sázenky, sázkové tikety, vstupenky; (28) herní terminály, loterní videoterminály, elektronická zařízení pro hraní loterií a her, videoherní terminály, losy; (35) inzertní, reklamní, propagační činnost, vydávání reklamních textů, provozování reklamních ploch, reklamních bannerů, reklamních balonů, reklamních klipů, marketing a obchodní činnost k provozování hazardních her; (38) telekomunikační služby, mobilní telekomunikační služby, provozování mobilní telekomunikační sítě pro bezdrátový přenos hlasu a dat, služby mobilního připojení k síti internet včetně vysokorychlostního připojení a přenosu hlasové služby přes internetový protokol, peer-to-peer komunikace, služby instant messaging, osobní komunikační služby, pager služby, služby elektronické pošty, sledování mobilních telefonů pomocí satelitních signálů a zjišťování polohy mobilních telefonů pomocí satelitních signálů, radio-paging, poskytování bezdrátového aplikačního protokolu (wap), včetně služeb využívajících zabezpečeného komunikačního kanálu, hlasová pošta, provádění videokonferencí, video-telefonní služby, služby zprostředkování přístupu ke všem druhům datových a informačních sítí a internetu, služby textových a multimediálních zpráv, zajišťování a poskytování přístupu k telekomunikačním a komunikačním databázím, služby umožňující spotřebitelům stahovat digitální obsah prostřednictvím sítě a serveru do osobní databáze, provozování on-line komunikačních fór, přenos sportovních utkání; (41) provozování a organizování hazardních her v souladu s obecně závaznými právními předpisy prostřednictvím poboček sázkové kanceláře a dalších smluvně zavázaných prodejních míst a na internetu, včetně stíracích losů s možností výhry, provozování výherních i nevýherních hracích zařízení, služby vztahující se k hrám, sázení, hazardním hrám včetně hazardních her na dálku, loteriím, kasinům a ruletám v rámci této třídy, organizování sportovních sázek a číselných loterií, prodej losů a příjem sázek, hraní o peníze, informace o možnostech rozptýlení, informace o možnostech zábavy, pořádání hazardních her, zábava, pobavení, provozování her on-line.

(591) Barevná

(730) **Loterie Korunka s.r.o.**, Politických vězňů 156/21, Beroun, Beroun-Centrum, 26601, CZ

- (210) **O-575991**
(220) 22.11.2021
(320) 22.11.2021
(511) 9, 16, 28, 35, 38, 41
(540)



- (593) Obrazová
(510) (9) hardware a software pro informační technologie a audiovizuální zařízení, zařízení a příslušenství na zpracování dat, platební terminály pro zprostředkování on-line plateb, software, elektronické terminály pro generování loteriálních lístků, počítačové terminály a hardware používaný při provozu loteriích a herních systémů, software pro počítačové hry, elektronické hrací karty (elektronické stírací losy); (16) papír, lepenka, reklamní, propagační a užitkové výrobky z papíru určené pro propagaci, periodické i neperiodické publikace, tištěné informační, reklamní a propagační materiály v rámci této třídy určené pro propagaci, tiskárenské výrobky a kartonážní výrobky, a to krabice, data a databáze na papírových nosičích, psací potřeby, kalendáře, diáře, školní potřeby, sázenky, sázkové tikety, marketing a obchodní činnost k provozování hazardních her; (38) telekomunikační služby, mobilní telekomunikační služby, provozování mobilní telekomunikační sítě pro bezdrátový přenos hlasu a dat, služby mobilního připojení k síti internet včetně vysokorychlostního připojení a přenosu hlasové služby přes internetový protokol, peer-to-peer komunikace, služby instant messaging, osobní komunikační služby, pager služby, služby elektronické pošty, sledování mobilních telefonů pomocí satelitních signálů a zjišťování polohy mobilních telefonů pomocí satelitních signálů, radio-paging, poskytování bezdrátového aplikačního protokolu (wap), včetně služeb využívajících zabezpečeného komunikačního kanálu, hlasová pošta, provádění videokonferencí, video-telefonní služby, služby zprostředkování přístupu ke všem druhům datových a informačních sítí a internetu, služby textových a multimediálních zpráv, zajišťování a poskytování přístupu k telekomunikačním a komunikačním databázím, služby umožňující spotřebitelům stahovat digitální obsah prostřednictvím sítě a serveru do osobní databáze, provozování on-line komunikačních fór, přenos sportovních utkání; (41) provozování a organizování hazardních her v souladu s obecně závaznými právními předpisy prostřednictvím poboček sázkové kanceláře a dalších smluvně zavázaných prodejních míst a na internetu, včetně stíracích losů s možností výhry, provozování výherních i nevýherních hracích zařízení, služby vztahující se k hrám, sázení, hazardním hrám včetně hazardních her na dálku, loteriím, kasinům a ruletám v rámci této třídy, organizování sportovních sázek a číselných loterií, prodej losů a příjem sázek, hraní o peníze, informace o možnostech rozptýlení, informace o možnostech zábavy, pořádání hazardních her, zábava, pobavení, provozování her on-line.

- (591) Barevná
(730) **Loterie Korunka s.r.o.**, Politických vězňů 156/21, Beroun, Beroun-Centrum, 26601, CZ

- (210) **O-575997**
(220) 22.11.2021
(320) 22.11.2021
(511) 3, 5, 21, 24, 25
(540)

ŠAKTI

- (592) Slovní
(510) (3) neléčivé kosmetické a toaletní přípravky, přípravky pro osobní hygienu, másla a tuky, organická másla a tuky pro kosmetické účely a pro péči o tělo, pleť a vlasy, oleje a organické oleje pro kosmetické účely a pro péči o tělo, pleť a vlasy, jíly pro pleťové masky, peelings, mýdla, šampony i pro jiné kosmetické užití, obličejová séra pro kosmetické užití, neléčivé přípravky pro péči o kojence a děti, bylinné výtažky pro kosmetické účely, oleje a organické oleje pro toaletní účely, oleje a organické oleje pro čistící účely, masážní přípravky pro neléčivé účely, masážní svíčky ke kosmetickým účelům, neléčivé přípravky pro ústní hygienu, parfumerní výrobky, éterické esence a oleje, vonné přípravky, příchutě do nápojů [éterické oleje], přípravky pro bělení a další prací prostředky, přípravky pro čištění, leštění, odmašťování a broušení, vata a výrobky z vaty pro kosmetické účely, zejména vatové tampóny, tyčinky a polštářky pro kosmetické účely, čistící prostředky, jiné než pro použití při výrobních procesech a pro lékařské účely – vše shora uvedené v rámci třídy 3; (5) farmaceutika, léčebné a veterinární přípravky, hygienické přípravky pro zdravotnické účely, vata a výrobky z vaty pro zdravotnické účely, dietetické potraviny, nápoje a přípravky upravené pro léčebné či veterinární účely, potraviny pro kojence a batolata, potravinové doplňky pro lidskou spotřebu a zvířata, dezinfekční přípravky, přípravky na dezodoraci a čištění vzduchu, přípravky na hubení škůdců, bylinné čaje a bylinné výtažky pro léčebné účely, léčivé čaje, léčivé nápoje, léčebné oleje, masti pro farmaceutické účely, pomády pro léčebné účely, zubní přípravky a výrobky a léčebné zubní pasty – vše shora uvedené v rámci třídy 5; (21) kosmetické a hygienické potřeby a potřeby pro péči o krásu, pouzdra, zásobníky a nádoby pro prostředky k péči o tělo a krásu, držáky a stojany na kosmetické a hygienické potřeby a přípravky, dávkovače na kosmetické a hygienické potřeby a přípravky, domácí náčiní k úklidu, kartáče a materiály na výrobu kartáčů, nádobí, kuchyňské náčiní a nádoby – vše shora uvedené v rámci třídy 21; (24) textilní výrobky a náhradní součásti pro textilní výrobky, textilie a náhražky textilií, látky, textilní filtrační materiály; (25) oděvy, pokrývky hlavy, obuv, části oděvů, obuvi a pokrývek hlavy.
- (730) **Natures Care CZ s.r.o.**, Hlavní 15, Střílky, 76804, CZ
(740) JUDr. Ing. Petr Vašíček, advokát, JUDr. Ing. Petr Vašíček, Útěchovská 778/47, Brno, Soběšice, 64400

- (210) **O-576030**
(220) 23.11.2021
(320) 23.11.2021
(511) 16, 20, 44
(540)



- (593) Obrazová
(510) (16) akvarelové malby, akvarely, grafická znázornění, fotorytina, grafické tisky, grafické reprodukcce, kaligrafická díla, kresby, výkresy, malby (obrazy) zarámované či nezarámované, malby (obrazy), zarámované i nezarámované, obrazy, obrazy a kaligrafická díla, obrazy, obrázky, fotografie, obrazy ve formě kreseb, obrazy ve formě maleb, obrazy ve formě tištěných fotografií, rytiny, trojrozměrné nástěnné dekorace z papíru, papírové mandaly; (20) sochy, figurky, umělecké předměty a ozdoby a dekorativní předměty, vyrobené z materiálů jako dřevo, vosk, sádra nebo umělá hmota, zahmuté v této třídě, dekorace vyrobené z vosku, dekorace vyrobené ze dřeva, dekorace vyrobené ze sádry, dekorativní tabulky z plastových materiálů, figurky z pryskyřice odlévané za studena, figurky ze dřeva, lapače snů (dekorace), lepicí nástěnné dekorace ze dřeva, lepicí nástěnné dekorace z vosku, makety (ozdoby) z plastu, makety (ozdoby) z vosku, makety (ozdoby) ze dřeva, makety (ozdoby) ze sádry, mobilní dekorativní předměty, nástěnné dekorace z vosku, nástěnné dekorace ze

dřeva, ozdobné plastiky vyrobené ze dřeva, ozdobné plastiky vyrobené z vosku, řezby z vosku, včetně zvonkohry (dekorace), plastové dekorační modely, dřevěné dekorace na střed stolu, trojrozměrné nástěnné dekorace ze dřeva, plakety na dekoraci stěn (nábytek) netextilní, dekorativní mandaly doplněné dřevem; (44) terapeutické služby, terapeutické ošetřování těla, služby zdravotní péče, konzultace vztahující se ke zdravotní péči, meditace (služby), služby péče o duševní zdraví, arteterapie (léčba výtvarným uměním), individuální a skupinové psychologické služby, poskytování informací v oboru psychologie, poskytování zařízení pro duševní rehabilitaci, psychoterapie, služby psychoterapeuta.

- (591) Barevná
(730) **Humplíková Radana**, Budovatelská 811, Studénka, Butovice, 74213, CZ
(740) Mgr. Petr Žížka LL.M., Sedláčkova 209/16, Plzeň, Vnitřní Město, 30100

(210) **O-576031**

- (220) 23.11.2021
(320) 23.11.2021
(511) 11, 35, 37
(540)



(593) Obrazová
(510) (11) průmyslová chladicí zařízení, elektrická chladicí zařízení, chladicí přístroje a chladicí zařízení, chladicí zařízení k mražení, chladicí zařízení na kapaliny, chladicí zařízení pro pece, chladicí zařízení na plyn, chladicí stroje, chladicí zařízení na vystavování potravin, spirály jako části chladicích zařízení, chladicí jednotky jako části zařízení na chlazení vody, mrazicí zařízení, mrazničky, elektrická klimatizační zařízení, domácí klimatizační zařízení, klimatizační zařízení, vzduchová klimatizační zařízení, mobilní klimatizační zařízení, centrální klimatizační zařízení, pokojové klimatizační zařízení, vozidla (klimatizační zařízení), klimatizační zařízení pro lodě, ventilátory pro klimatizační zařízení, odpařovače pro klimatizační zařízení, klimatizační zařízení pro automobily, větráky (části klimatizačních zařízení), zvlhčovače do klimatizačních zařízení, klimatizační zařízení ke komerčnímu použití, kombinovaná topná a klimatizační zařízení, klimatizační zařízení (pro průmyslové účely), ventilační (klimatizační) zařízení a přístroje, větrací (klimatizační) přístroje a zařízení, ventilační (klimatizační) zařízení do vozidel, topná, ventilační a klimatizační zařízení a čistící zařízení, klimatizační zařízení k použití v zemědělství, okenní klimatizační zařízení (pro průmyslové účely), kryty na klimatizační přístroje a zařízení, lokální klimatizační zařízení (k průmyslovému použití), centrální klimatizační zařízení (pro průmyslové účely), kryogenní zařízení, stroje na chlazení, zařízení ke chlazení, zařízení na chlazení kapalin, zařízení na chlazení vzduchu, zařízení na chlazení vody, přístroje na chlazení vzduchu, zařízení na chlazení a mražení, elektrická zařízení používaná při chlazení, plynové stroje používané při chlazení; (35) velkoobchodní prodej nábytku, velkoobchodní objednávkové služby, velkoobchodní prodej vybavení pro chlazení, velkoobchodní prodej vybavení pro zmrazování, maloobchodní prodej nábytku, maloobchodní prodej vybavení pro chlazení, maloobchodní prodej vybavení pro zmrazování, cenové nabídky na zboží a služby, maloobchodní prodej vybavení pro chlazení (potravin a nápojů), velkoobchodní prodej vybavení pro chlazení (potravin a nápojů), maloobchodní prodej výrobky uvedené výše ve třídě 11; (37) rutinní servis klimatizačních přístrojů, rutinní servis přístrojů na chlazení, montáž strojů, montáž skladovacích systémů, montáž strojového zařízení, montáž nábytku na míru, stroje (montáž, údržba a opravy), opravy a údržba chladicích přístrojů a zařízení, instalace a opravy mrazicích zařízení, opravy nebo údržba mrazicích strojů a zařízení, instalace klimatizačních zařízení, renovace klimatizačního zařízení, instalace a opravy klimatizačních zařízení, revize strojů, opravy a údržba přístrojů pro chlazení, opravy a servis kryogenerátorů.

- (730) **Andresík Robert**, Heliadova 33/22, Třebíč, Horka-Domky, 67401, CZ
(740) Mgr. Petr Žížka LL.M., Sedláčkova 209/16, Plzeň, Vnitřní Město, 30100

- (210) **O-576099**
(220) 26.11.2021
(320) 26.11.2021
(511) 12, 25, 26, 35, 37, 42
(540)



- (593) Obrazová
(510) (12) motocykly, rámy motocyklů, brašny na motocykly, potahy sedel na motocykly, ráfky kol pro motocykly, otočné rukojeti na motocykly, opěrky spolujezdce na motocykly, zvonky na motocykly, řídítka pro motocykly, tlumiče na motocykly; (25) neformální oblečení, trička, mikiny; (26) výšivky a nášivky, galanterie; (35) merchandising, maloobchodní prodej oblečení; (37) přestavba a renovace motorů, přestavby vozidel (motorů), opravy a údržba motocyklů; (42) průmyslový design, automobilový design.
(730) **Hlaváček Tomáš**, Hliníky 2167/2, Boskovice, 68001, CZ
(740) MACEK.LEGAL, Mgr. Daniel Macek, advokát, Haštalská 1072/6, Praha 1, Staré Město, 11000

(210) **O-576158**

- (220) 30.11.2021
(320) 30.11.2021
(511) 16, 35, 41
(540)



- (593) Obrazová
(510) (16) tiskoviny všeho druhu, a to noviny, časopisy, brožury, letáky, katalogy, vstupenky, programy, plakáty včetně plakátů velkoplošných; (35) reklamní a propagační činnost, pořádání výstav a veletrhů k reklamním a obchodním účelům, informační činnost v oblasti reklamy a výstav v rámci této třídy, reklama na billboardech, průzkumy a analýzy trhu, to vše v oblasti výstavnictví v rámci této třídy; (41) výchovná, vzdělávací a zábavní činnost, poskytování a výměna odborných informací v oblasti vzdělávání, pořádání školení, kurzů, konferencí, symposií a přednášek, organizování a pořádání soutěží, výstav ke vzdělávacím, kulturním, výchovným a zábavním účelům, odborné poradenství, vztahující se k organizování vzdělávacích, kulturních, výchovných a zábavních výstav.
(591) Barevná
(730) **ABF, a.s.**, Beranových 667, Praha 9, Letňany, 19900, CZ

(210) **O-576159**
(220) 30.11.2021
(320) 30.11.2021
(511) 37, 42, 44
(540)



(593) Obrazová
(510) (37) stavebnictví, stavitelství, konzultace ve stavebnictví, stavebnictví a demolice staveb, pronájem nástrojů, strojů, zařízení a vybavení pro stavebnictví, demolice, úklid a údržbu, zástavba stavebních pozemků, poradenství v oblasti stavebního inženýrství (stavebnictví), opravné stavební práce, úklid stavebních areálů, opravy stavebních strojů a stavebního vybavení, poradenské služby v oblasti oprav stavebních konstrukcí, stavebnictví a stavební opravy, odstraňování suti z budov [stavební služby], zednictví, malování a natírání; (42) stavební design, stavební projektování, stavební inženýrství, stavební návrhy; (44) zahradní architektura, zemědělské služby, služby akvakultury, zahradnické a lesnické služby.
(591) Barevná
(730) **World Eco Home Construction s.r.o.**, Chorošová 307/36, Praha 10, Pitkovice, 10400, CZ

(210) **O-576163**
(220) 30.11.2021
(320) 30.11.2021
(511) 40, 41, 42
(540)



(593) Obrazová
(510) (40) kopírování zvukových a obrazových záznamů, tiskárenské služby, vyvolávání a zpracování fotografií a kinematografických filmů; (41) zveřejňování, oznamování a psaní textů (s výjimkou reklamních), služby v oblasti vzdělávání, zábavy a sportu, školicí služby, organizování konferencí, výstav v rámci této třídy a soutěží, služby v oblasti živých vystoupení, zvuková, obrazová a multimediální produkce a fotografie, překladatelské a tlumočnické služby, výchova; (42) konzultační, poradenské a informační služby v oblasti informačních technologií.
(591) Barevná
(730) **Pandavar Anjuli**, Valentinská 1061/6, Praha 1, Staré Město, 11000, CZ
(740) Kateřina Loužilová, Prvomájová 1181/23, Praha 5, Radotín, 15300

(210) **O-576164**
(220) 30.11.2021
(320) 30.11.2021
(511) 5, 10
(540)



(593) Obrazová
(510) (5) nutriční výrobky s minerály, speciální potraviny při průjmech; (10) zdravotnické prostředky k léčbě průjmů.
(730) **SWISS MED Pharmaceuticals a.s.**, Opletalova 921/6, Praha 1, Nové Město, 11000, CZ
(740) JUDr. Aleš Zábrš, advokát, Na Beránce 57/2, Praha 6, Dejvice, 16000

(210) **O-576176**
(220) 30.11.2021
(320) 30.11.2021
(511) 25, 39, 41
(540)

Eagle Sky

(592) Slovní
(510) (25) trička, čepice, mikiny, krátké kalhoty, ponožky; (39) pilotování civilních dronů, přeprava zásilek; (41) produkce zvuku, obrazu, multimédií a fotografií, vzdělávací zkoušky pro uživatele za účelem získání kvalifikace na pilotování dronů.
(730) **Bartl Lukáš**, Svatopluka Čecha 2633/30a, Brno, Královo Pole, 61200, CZ
(740) PatentEnter s.r.o., Koliště 1965/13a, Brno, Černá Pole, 60200

(210) **O-576188**
(220) 01.12.2021
(320) 01.12.2021
(511) 41
(540)

Angličtina s Aničkou / English with Annie

(592) Slovní
(510) (41) služby v oblasti vzdělávání, zábavy a sportu, soukromá výuka, vzdělávání a výuka, letní tábory (zábava a výuka), vzdělávací a školicí služby, poskytování vzdělávání, vzdělávání dospělých.
(730) **ANNA BENA, spol. s r.o.**, Šumberova 333/8, Praha 6, Veveslavín, 16200, CZ

(210) **O-576196**
(220) 01.12.2021
(320) 01.12.2021
(511) 30, 32, 35
(540)



(593) Obrazová
(510) (30) sójové omáčky, chuťovky vyrobené ze sójové mouky, sójová mouka, sójová pasta jako koření, kořeněná sójová omáčka (chiyou), semena anýzu,

arašidové cukrovinky, aromatické přípravky do potravin, badyán, potravinové směsi obsahující cereální vločky a sušené ovoce, těsta na jídla, těstoviny, celozrnné těstoviny, cikorka a cikorkové směsi používané jako náhražka kávy, cukr, invertní cukr, hnědý cukr, cukr, s výjimkou cukru pro lékařské účely, bonbóny, cukrovinky, čaj, čokoláda, čokoládové nápoje, droždí, kvasnice, droždí k použití jako přísada do jídel, hořčice, hořčičná moučka, chléb, chuťové přísady, loupáný ječmen, mletý ječmen, jemné pečivo (cukrovinky), kakao, kakaové nápoje, kapary, karamely (bonbóny), kari směsi, káva, kávové nápoje, kávové příchutě, kávové náhražky, kečup, sušenky, hřebíček (koření), koláče [se slanou nebo sladkou nádivkou], pepř, koření, kuskus (krupice), ovesná krupice, pšeničná krupice, kuchyňská sůl, mletá kukuřice, pražená kukuřice, kukuřičná mouka, kukuřičné vločky, kurkuma jako potrava, majonézy, makarony, maltóza, mandlové cukrovinky, marcipán, marináda (chuťové přísady), med, melasa, melasový sirup, mentolové bonbóny, mléčné čokoládové nápoje, mléčné kakaové nápoje, mléčné kávové nápoje, müsli, müsli tyčinky, nekynutý chléb, nit'ovky, nové koření, oplatky, ocet, mletý oves, ovesná mouka, ovesné vločky, palačinky, rajčatová omáčka, pečivo, pečivorohličky, pralinky, prášek do pečiva, přísady do zmrzlin (pojiva), pšeničná mouka, pudink, kukuřičné pukance, žitná mouka, nudle, rýže, rýžová mouka, ságo, sendviče, přírodní sladidla, sůl na konzervování potravin, suchary, sušenky (keksy), šafrán (koření), salátové dresinky, sorbety (zmrzliny), skořice (koření), ztužovače šlehačky, špagety, tapioka, tapioková mouka jako potrava, dorty, výrobky z kakaa, zákusky (koláče), sladké housky, žvýkačky; (32) ořechové a sójové nápoje, citronády, hroznový mošt (nekvašený), nealkoholické koktejly, minerální vody (nápoje), mošty, izotonické nápoje, nealkoholické nápoje, přípravky pro výrobu nápojů, syrovátkové nápoje, orgeada (nealkoholický nápoj), organická ovocná šťáva, nealkoholické nápoje s obsahem ovocných šťáv, nealkoholické ovocné výtažky, příchutě pro výrobu nápojů, sirupy pro výrobu nápojů, stolní vody, syčené vody, sodová voda (sifon), voda s obsahem lithia, zázvorové pivo, nápoje se šťávou ze zelené zeleniny; (35) maloobchodní prodej pekařských výrobků, maloobchodní služby s potravinami, obchodní management a poradenství ohledně organizace podniků, aranžování výkladů, obchodní management, reklama, organizování akcí, výstav, veletrhů a prezentací pro obchodní a reklamní účely a podporu prodeje, rozšiřování reklamních sdělení, předvádění zboží, rozšiřování reklamních materiálů zákazníkům (letáky, prospekty, tiskoviny, vzorky), zaslání reklamních materiálů zákazníkům, aktualizování reklamních materiálů, distribuce vzorků, obchodní nebo podnikatelský průzkum, pronájem reklamních materiálů, reklamní agentury, pronájem reklamních prostorů a reklamních materiálů, pronájem reklamních ploch, podpora prodeje pro třetí osoby, zpracování textů, marketing, pomoc v oblasti podnikání, obchodní nebo podnikatelské informace, reklama a marketing, inzertní služby, zásilkové reklamní služby.

- (730) ALFA BIO s.r.o., Kremnička 71, 974 05 Banská Bystrica, SK
(740) A. Holas & partner, Patentová a známková kancelář, Ing. Mgr. Hana Holasová, Křižová 105/4, Brno, Staré Brno, 60300

(210) **O-576208**
(220) 02.12.2021
(320) 02.12.2021
(511) 29, 30, 35
(540)

ALWA

- (592) Slovní
(510) (29) jedlé oleje a tuky; (30) hořčice, kečup, majonéza, tatarská omáčka, ocet, ochucovačla, omáčky, nálev na nakládání, koření, směsi koření; (35) reklama, marketing, řízení obchodní činnosti, obchodní administrativa, velkoobchodní a maloobchodní prodej, všechny v této třídě uvedené služby ve vztahu k výrobkům uvedeným v tomto seznamu ve třídách 29 a 30.
(730) ALBA plus, s.r.o., Jana Palacha 515, Pardubice, Zelené Předměstí, 53002, CZ
(740) Mgr. Jaroslav Ungr, č. p. 264, Újezd, 26761

(210) **O-576209**
(220) 02.12.2021
(320) 02.12.2021
(511) 29, 30, 35
(540)

ALWA ZNOJEMSKÝ NÁLEV

- (592) Slovní
(510) (29) jedlé oleje a tuky; (30) hořčice, kečup, majonéza, tatarská omáčka, ocet, ochucovačla, omáčky, nálev na nakládání, koření, směsi koření; (35)

reklama, marketing, řízení obchodní činnosti, obchodní administrativa, velkoobchodní a maloobchodní prodej, všechny v této třídě uvedené služby ve vztahu k výrobkům uvedeným v tomto seznamu ve třídách 29 a 30.

- (730) ALBA plus, s.r.o., Jana Palacha 515, Pardubice, Zelené Předměstí, 53002, CZ
(740) Mgr. Jaroslav Ungr, č. p. 264, Újezd, 26761

(210) **O-576293**
(220) 06.12.2021
(320) 06.12.2021
(511) 16, 25, 28, 41
(540)

QICROSS

- (592) Slovní
(510) (16) tiskárenské výrobky, papírnické zboží a vzdělávací potřeby (s výjimkou přístrojů); (25) oděvy; (28) sportovní potřeby a vybavení zařazené v této třídě, sportovní zařízení a zařízení ke cvičení; (41) služby v oblasti vzdělávání, zábavy a sportu, výchova, vzdělávání, zábava a sportovní činnost.
(730) Húška Michal Ing., Karola Šlíwky 49/8b, Karviná, Fryštát, 73301, CZ

(210) **O-576350**
(220) 08.12.2021
(320) 08.12.2021
(511) 12, 35, 36, 39
(540)



- (593) Obrazová
(510) (12) osobní vozidla a jejich části, náhradní díly a součásti vozidel a dopravních prostředků zařazené v této třídě; (35) prodej osobních automobilů, franšizing systémů pro leasing vozidel a příslušenství vozidel; (36) financování nákupu automobilů na leasing, činnost finančních a pojišťovacích poradců, leasingové služby a financování pozemních dopravních prostředků, finanční služby, finanční a operativní leasing osobních automobilů, půjčky na financování dopravních prostředků, zejména nákupu nových a ojetých osobních automobilů, leasing, koupě a prodej na splátky osobních automobilů; (39) pronájem osobních a nákladních vozidel, přepravní a skladovací služby týkající se motorových vozidel.
(591) Barevná
(730) Hyundai Motor Czech s.r.o., Siemensova 2717/4, Praha 5, 155 00, CZ
(740) HAVEL & PARTNERS s.r.o., advokátní kancelář, Mgr. Ivan Rámeš, advokát, Na Florenci 2116/15, Praha 1, Nové Město, 11000

(210) **O-576351**
(220) 08.12.2021
(320) 08.12.2021
(511) 12, 35, 36, 39
(540)



(593) Obrazová
(510) (12) osobní vozidla a jejich části, náhradní díly a součásti vozidel a dopravních prostředků zařazené v této třídě; (35) prodej osobních automobilů, franšízování systémů pro leasing vozidel a příslušenství vozidel; (36) financování nákupu automobilů na leasing, činnost finančních a pojišťovacích poradců, leasingové služby a financování pozemních dopravních prostředků, finanční služby, finanční a operativní leasing osobních automobilů, půjčky na financování dopravních prostředků, zejména nákupu nových a ojetých osobních automobilů, leasing, koupě a prodej na splátky osobních automobilů; (39) pronájem osobních a nákladních vozidel, přepravní a skladovací služby týkající se motorových vozidel.
(591) Barevná
(730) **Hyundai Motor Czech s.r.o.**, Siemensova 2717/4, Praha 5, 155 00, CZ
(740) HAVEL & PARTNERS s.r.o., advokátní kancelář, Mgr. Ivan Rámeš, advokát, Na Florenci 2116/15, Praha 1, Nové Město, 11000

(210) **O-576353**
(220) 08.12.2021
(320) 08.12.2021
(511) 12, 35, 36, 39
(540)



(593) Obrazová
(510) (12) osobní vozidla a jejich části, náhradní díly a součásti vozidel a dopravních prostředků zařazené v této třídě; (35) prodej osobních automobilů, franšízování systémů pro leasing vozidel a příslušenství vozidel; (36) financování nákupu automobilů na leasing, činnost finančních a pojišťovacích poradců, leasingové služby a financování pozemních dopravních prostředků, finanční služby, finanční a operativní leasing osobních automobilů, půjčky na financování dopravních prostředků, zejména nákupu nových a ojetých osobních automobilů, leasing, koupě a prodej na splátky osobních automobilů; (39) pronájem osobních a nákladních vozidel, přepravní a skladovací služby týkající se motorových vozidel.
(591) Barevná
(730) **Hyundai Motor Czech s.r.o.**, Siemensova 2717/4, Praha 5, 155 00, CZ
(740) HAVEL & PARTNERS s.r.o., advokátní kancelář, Mgr. Ivan Rámeš, advokát, Na Florenci 2116/15, Praha 1, Nové Město, 11000

(210) **O-576354**
(220) 08.12.2021
(320) 08.12.2021
(511) 12, 35, 36, 39
(540)



(593) Obrazová
(510) (12) osobní vozidla a jejich části, náhradní díly a součásti vozidel a dopravních prostředků zařazené v této třídě; (35) prodej osobních

automobilů, franšízování systémů pro leasing vozidel a příslušenství vozidel; (36) financování nákupu automobilů na leasing, činnost finančních a pojišťovacích poradců, leasingové služby a financování pozemních dopravních prostředků, finanční služby, finanční a operativní leasing osobních automobilů, půjčky na financování dopravních prostředků, zejména nákupu nových a ojetých osobních automobilů, leasing, koupě a prodej na splátky osobních automobilů; (39) pronájem osobních a nákladních vozidel, přepravní a skladovací služby týkající se motorových vozidel.

(591) Barevná
(730) **Hyundai Motor Czech s.r.o.**, Siemensova 2717/4, Praha 5, 155 00, CZ
(740) HAVEL & PARTNERS s.r.o., advokátní kancelář, Mgr. Ivan Rámeš, advokát, Na Florenci 2116/15, Praha 1, Nové Město, 11000

(210) **O-576356**
(220) 08.12.2021
(320) 08.12.2021
(511) 12, 35, 36, 39
(540)



(593) Obrazová
(510) (12) osobní vozidla a jejich části, náhradní díly a součásti vozidel a dopravních prostředků zařazené v této třídě; (35) prodej osobních automobilů, franšízování systémů pro leasing vozidel a příslušenství vozidel; (36) financování nákupu automobilů na leasing, činnost finančních a pojišťovacích poradců, leasingové služby a financování pozemních dopravních prostředků, finanční služby, finanční a operativní leasing osobních automobilů, půjčky na financování dopravních prostředků, zejména nákupu nových a ojetých osobních automobilů, leasing, koupě a prodej na splátky osobních automobilů; (39) pronájem osobních a nákladních vozidel, přepravní a skladovací služby týkající se motorových vozidel.
(591) Barevná
(730) **Hyundai Motor Czech s.r.o.**, Siemensova 2717/4, Praha 5, 155 00, CZ
(740) HAVEL & PARTNERS s.r.o., advokátní kancelář, Mgr. Ivan Rámeš, advokát, Na Florenci 2116/15, Praha 1, Nové Město, 11000

(210) **O-576358**
(220) 08.12.2021
(320) 08.12.2021
(511) 9, 17, 19, 20, 37, 40
(540)



(593) Obrazová
(510) (9) bezpečnostní, zabezpečovací, ochranná a signalizační zařízení v rámci této třídy, informační technologie a audiovizuální, multimediální a fotografické přístroje, měřicí, detekční a monitorovací přístroje, indikátory a ovladače, nahraný obsah (počítačové programy, data a informace), alarmy, poplašná zařízení, požární alarmy, termostaty, časové spínače, detektory, detektor pohybu, detektory kouře, dálkové ovladače; (17) umělé pryskyřice ve formě bloků pro použití ve výrobě (polotovary), extrudované pryskyřice pro obecné průmyslové použití, umělé pryskyřice ve formě polotovarů pro použití ve výrobě, akrylátové pryskyřice (polotovary); (19) kámen (přírodní), kámen, kamenná drť, kalcit, dlažební kostky, dlaždice z přírodního kamene, desky z přírodního kamene, břidlicové desky, bloky vyrobené z přírodního kamene, břidlice, hrnčířský kámen, hrubý šterk, jíl, amfibol pro použití jako stavební materiál, andezit, alabastr, umělý kámen, žula, křemen, mramor, křišťál, vápenc, umělecká díla z kamene, betonu a mramoru, travertin, stavební kámen, stavební materiály z umělého kamene, stavební materiály z přírodního kamene, kamenné dýhy (stavební materiály), kamenina pro stavebnictví, kameny pro stavebnictví, stavební přírodní kámen, nekovové schodnice (součásti schodišť), schodnice (části schodišť), ne kovové, porfyr (kámen), nekovové obklady stěn, obkládačky na stěny, nekovové, obkládačky, ne kovové, nekovové kuchyňské obkládačky, busty z kamene, betonu nebo mramoru; (20) nábytek a bytové zařízení; (37) údržba nábytku, instalace polic, instalace kuchyní, instalace nábytku; (40) kamenofezba, broušení, leštění (broušením), řezání materiálů, informace o úpravě a zpracování přírodního kamene a umělého kamene.
(730) **Bruno Paul, a.s.**, Fáblovka 586, Pardubice, Polabiny, 53352, CZ
(740) Mgr. Richard Wild, Spálená 84/5, Praha 1, Nové Město, 11000

(210) **O-576365**
(220) 08.12.2021
(320) 08.12.2021
(511) 18, 23, 24, 26
(540)



(593) Obrazová
(510) (18) kožené etikety, kožené popruhy, kožené popruhy na nošení "přes rameno" (pro kabelky, tašky), kožené řemínky, kožené šňůrky, kožené lemovky, kožené štitky, koženka, deštníky, imitace kůže; (23) bavlněné nitě a příze, česaná vlněná příze, elastické nitě a příze pro textilní účely pružné nitě a příze pro textilní účely, gumové nitě pro textilní účely, hedvábné nitě

a příze, konopné nitě a příze, látací nitě a příze, lněné nitě a příze, metalizované nitě na vyšívání, nitě a příze na vyšívání, nitě a příze z plastových materiálů pro textilní účely, nitě, předená vlna, předená příze, předená bavlna, předené hedvábné, příze, vlněné nitě a příze, žinylková příze, jutová příze; (24) bavlněné látky, čalounické látky, jutové látky, damašek, pleteniny, plst, podšívky [textilie], gázovina [látka], hedvábní [látky], kanava na vyšívání nebo pro nástěnné čalouny, krep, krepon, látkové kapesníky, látkové prostírání, látky imitující zvířecí kůže, látky na dámské spodní prádlo, látky, ložní prádlo, mušelín, netkané textilie, pleťoviny, plst, podšívky [textilie], pogumované látky, ne pro papírenské zboží, povlaky na dekorační polštáře, praporovina z textilií nebo plastu, prostěradla [textilie], prošívané postelové přehozy a příkrývky, příkrývky a pokrývky na postel, přílnavé látky aplikované teplem, ramie [látky], samet, síťová tkanina, síťové záclony, záclony, textilní stolní běhouny, stolní prádlo, ne papírové, sypkoviny [prádlo], sýrašské plátno, taft, textilní etikety, textilní látky, textilní podložky na stůl, textilní prostírání, textilní štitky, textilní tapisérie [čalouny], tkaniny na vyšívání s předkresleným vzorem, tkaniny pro textilní účely, tyl, ubrusy a ubrusky, ne papírové, umělé hedvábní, vlněné látky, voskované plátno na ubrusy, vzorovaná plenkovina tkaná do kostek, ztužené plátno, žerzej [látka], žinylková tkanina, utěrky na sušení nádobí, úplet; (26) bambule, brože [oděvní doplňky], cívky na navíjení vyšívací nitě nebo vlny [ne části strojů], čelenky do vlasů, elastické stuhy, galanterní zboží [výšivky], girlandy [výšivky], háčky k obuvi, háčky na háčkování, háčky do korzetů, háčky [textilní galanterie], jehelníčky, jehly na šití, jehly pro vazbu knih, jehly, kanýry k oděvům, kazety na šicí potřeby, klipsy na šle, stuhy na klobouky, knoflíky, korálky, ne pro výrobu šperků, kostice do korzetů, krabičky na jehly, krycí lemovky švů, látací hříbky, látací jehly, lemovací krajky, lemovací šňůrky do oděvů, lemovky (stuhy a krajky na obruby a lemy), lemy (na oděvy), papírové mašle [textilní galanterie], pásky pro pozvednutí poprsí, náprstky, náramenní pásky na oděvy, nášivky [textilní galanterie], navlékače jehel, nažehlovací záplaty pro opravy textilních výrobků, nažehlovací záplaty pro zdobení textilních výrobků [textilní galanterie], obuvní kroužky, oděvní kroužky, ozdobné lemy na oděvy, ozdobné odznaky (knoflíky), ozdobné prvky na oděvy, ozdoby do vlasů, pajetky ze slidy, pajetky na oděvy, pásky na rukávy [oděvní doplňky], patentky, pera [oděvní doplňky], pikotky, pinetky, pletací jehlice, pouzdra na jehly, pružné stuhy, prýmky, přezky [oděvní doplňky], přezky na obuv, přezky na opasky, přívěsky, s výjimkou šperků a přívěsků na klíče, pštroší pera [oděvní doplňky], ptačí peří (oděvní doplňky), ramenní vycpávky do oděvů, rozety [textilní galanterie], řasící lemovky na záclony, sedlářské jehly, sponky do vlasů, startovní čísla, střapce [textilní galanterie], mašle a stuhy, nikolí z papíru, k balení dárků, stuhy do vlasů, stuhy k vyznamenáním a medailím, stuhy [textilní galanterie], suché zipy, ševcovské jehly, šicí soupravy, šněrovací jehly, šňůrky do oděvů, špendlíky, ne šperky, textilní galanterie, s výjimkou nití, třásně, vlásenky, vlněné šňůrky, volány k sukňím, výšivky, vyšívací jehly, výztuhy do límců, zapínání do oděvů, zapínání do šatů, zipy, zipy na tašky, žinylkové prýmky a lemovky, stiskací knoflíky.

(591) Barevná
(730) **Hršel Tomáš**, Gočárova třída 516/18, Hradec Králové, 50002, CZ
(740) Ing. Mgr. Bc. Petr Molnár, advokát, Ing. Mgr. Bc. Petr Molnár, Vrchlického 678/19, Hradec Králové, 51601

(210) **O-576395**
(220) 10.12.2021
(320) 10.12.2021
(511) 3, 5, 42, 44
(540)



(593) Obrazová
(510) (3) kolagenové přípravky pro kosmetické účely, kosmetické přípravky, neléčivé kosmetické přípravky, pleťová kosmetika; (5) farmaceutické přípravky a přírodní léčiva, hygienické přípravky k léčebným účelům, náplastí, obvazové materiály; (42) výzkum a vědecký výzkum v oblasti kosmetiky, lékařský a farmakologický výzkum; (44) lékařské služby, ošetrovatelské služby, kosmetická a plastická chirurgie, zdravotní péče, zdravotní poradenství, služby péče o hygienu a krásu, farmaceutické poradenství, liposukce, estetické služby, kosmetické služby péče o tělo.
(730) **VVV CLINIC s.r.o.**, Kounicova 290/51, Brno, Veveří, 60200, CZ
(740) Vašíček a partneři s.r.o., advokátní kancelář, JUDr. Milan Vašíček MBA, advokát, Dominikánské náměstí 656/2, Brno, 60200

(210) **O-576404**
(220) 10.12.2021
(320) 10.12.2021
(511) 29, 30, 32
(540)

MORCA DELLA

(592) Slovní
(510) (29) polévky, přípravky na polévky, bílkoviny jako potrava, bujóny, vývary, kysané zeli, koncentrované vývary, sušená zelenina, zvěřina, tukové pomazánky na chléb, šunka, zeleninové polévky, přípravky na zeleninové polévky, zeleninové šťávy na vaření, zeleninové omáčky, zeleninové směsi pro omáčky, masové výtažky, masové šťávy (omáčky), konzervovaná čočka, játrová paštika, pomazánky a paštiky v konzervách, nálevy na saláty, konzervovaný hrách, klobásy, salámy, párky, přípravky na výrobu polévek, dochucovací šťávy, vepřové sádlo, rajská šťáva na vaření, dršťky, drůbež ne živá, pečené, konzervované maso, konzervované dršťky, kombinovaná konzervovaná hotová jídla z masa (hovězího, drůbežího, zvěřiny), vnitřností a rostlinných bílkovin, tofů, sušené houby, zeleninové protlaky, konzervovaná hotová jídla z vnitřností, konzervovaná hotová jídla z masa, vnitřností a rostlinných bílkovin, kombinovaná konzervovaná hotová jídla z masa a výrobků z něho s luštěninami, konzervované ovoce, houby a zeleninové směsi, jídla z fazolí; (30) kečup, kečupové omáčky, mouka z fazolí, koření; (32) ovocné a zeleninové džusy, šťávy, nektary a nápoje, rajské šťávy.
(730) **TATRAKON spol. s r.o.**, Ulica priemyselna 5668, Poprad 05951, SK
(740) INPARTNERS GROUP, Mgr. Simona Hejdová, advokátka, Tuřanka 1519/115a, Brno, Slatina, 62700

(210) **O-576435**
(220) 13.12.2021
(320) 13.12.2021
(511) 6, 8, 9, 12, 13, 14, 16, 18, 21, 25, 26, 28, 30, 32, 34, 35, 36, 38, 39, 41, 42, 43, 45
(540)



(593) Obrazová
(510) (6) botičky (zajišťovací kleštiny na znehynění kol automobilů), desky pamětní (kovové), dopravní značky (kovové), držadla (kovová), držadla nožů (kovová), hřebíky, identifikační štítky (kovové), klíče, kontejnery (kovové), nádoby (jako obal) (kovové), poštovní schránky (kovové), pouta, reklamní sloupy (kovové), sošky z obecných kovů; (8) nářadí a nástroje s ručním pohonem, nože, vidličky a lžíce, sečné zbraně, břitvy, bodáky, čepele, dýky, mačety, meče, obušky, otvíráky konzerv (neelektrické), policejní obušky, přístroje, šavle, zbraně sečné a bodné; (9) potápěčské masky, potápěčské oděvy, potápěčské přístroje, potápěčské rukavice, pravítka (měřicí nástroje), prevence dopravních nehod (odrazové nášivky na oděvy), přílby ochranné, radary, radiotelefonní zařízení, rychloměry, tachometry, měřiče rychlosti, signalizační zařízení v případě požáru, simulátory řízení a ovládání vozidel, snímače obrazu, skenery, světelná signalizace, blikáče, tachometry, měřiče vzdálenosti pro vozidla, elektronická ukazovátka (světelná), vysílací zařízení, vysílačky, záchranné přístroje a vybavení, záchranné pásy, záchranné vesty, zaměřovací dalekohledy, teleskopy pro střelné zbraně; (12) vozidla, dopravní prostředky pozemní, vzdušné nebo vodní, auta, autobusy, automobily, balóny, bezpečnostní pásy pro sedadla vozidel, bezpečnostní sedačky pro děti, čluny, dálkové řízená vozidla (jiná než hračky), elektromobily, houkačky pro vozidla, jízdní kola, letadla, lodě, motocykly, nákladní auta, padáky, poplašná zabezpečovací zařízení pro vozidla, přívěsný obytný vůz, přívěsy (za vozidla), sportovní auta; (13) střelné zbraně, střelivo (munice) a střely, výbušniny, ohňostroje, kulometry, lovecké střelné zbraně, lučičky spouští zbraní a pušek, mířidla, hledáčky střelných zbraní, munice pro střelné zbraně, munice, střelivo, nábojnice, náboje, nábojnicové pouzdro, nárameníky na zbraně, pažby, pistole (zbraně), plničky nábojnic, plynové zbraně (slzné), pouzdra na pušky, pušky, pyrotechnické výrobky, revolyvery, rozbušky, slzotvorné zbraně, sportovní střelné zbraně, vzduchové pistole (zbraně); (14) amulety, brože, hodinky, spony a jehlice do kravaty, manžetové knoflíky, medaile, medailony, měděné žetony, mince, nádobí stříbrné, nádobí z drahých kovů, náramky, náušnice, odznaky z drahých kovů, ozdobné jehlice, ozdoby, prsteny, pozlacené výrobky, spony do kravat, špendlíky (šperky), špendlíky do kravat, umělecká díla z drahých kovů; (16) papír, lepenka, fotografie, učební a vyučovací pomůcky (s výjimkou přístrojů), plastické obaly, štočky, kancelářské, reklamní a propagační výrobky z papíru, blahopřání, blahopřání hudební, bloky (papírové výrobky), brožury, desky, dopisní papír, etikety, formuláře, fotografie, grafické reprodukcce, grafické znaky, grafiky, gumy na mazání, kancelářské potřeby, knihy, lepenka (výrobky z ní), lepty, lístky, mapy, nálepky, noviny, nože na papír, obálky, obaly na spisy, oběžníky, obtisky, oznámení, papír dopisní, papírové ubrusky, páska lepicí, pastelky, pečeti, periodika, plakáty, psací podložky, podušky na razítkování, pohlednice, praporečky, pravítka, prospekty, příručky, publikace, razítka, ročenky, samolepky, štítky pro adresy, těžítka, tikety, tiskopisy, záložky do knih, zpěvníky; (18) kůže, imitace kůže, kufry a zavazadla, deštníky, slunečníky, hole, aktovky, batohy, brašny, klíčenky, náhubky, nášivky v rámci této

třídy, obaly na oděvy cestovní, pásky (kožené), peněženky, postroje, ruksaky, řemínky, sáčky jako obaly (kožené); (21) sklo, porcelán, lahve; (25) oděvy, obuv, kloboučnické zboží, baret, bundy, čapky, čelenky, čepice, kabáty, kalhoty, kapuce, kombinézy, kostýmy, obleky, košile, oblečení, pláštěnky, ponožky, prádlo, pulovry, punčocháče, rukavice, saka, uniformy, svetry, bundy sportovní, šály; (26) výšivky, knoflíky, špendlíky; (28) hry, hračky, vánoční ozdoby, autíčka, autíčka na hrani, automobilové modely zmenšené, hry společenské, loutky, míče; (30) cukr, cukrovinky, bonbóny, čaj, čokoláda, mandle, nápoje kávové, kakaové, čokoládové, nápoje na bázi čaje, příchutě do nápojů, jiné než esence, žvýkačky; (32) minerální vody, nealkoholické nápoje, šťávy ovocné, sirupy; (34) zápalky, křesadla, tabatěrky; (35) propagační činnost, reklama, obchodní administrativa, kancelářské práce, nábor zaměstnanců, personální poradenství, překlad a systemizace informací do počítačových databází, poradenství odborné obchodní, personální, při vedení podniků, v obchodní činnosti, podnikové (obchodní management), průzkum obchodní, průzkum trhu, průzkum veřejného mínění, příprava mezd a výplatních listin, reklama (propagace), pronájem, aktualizování, zaslání reklamních materiálů zákazníkům, rozšiřování letáků, prospektů, tisků a vzorků zákazníkům, sekretářské služby, obchodní správa hotelů, styky s veřejností, televizní reklama, testování (psychologické) pro výběr zaměstnanců, venkovní reklama, zaměstnanci (nábor); (36) správa, správa majetku, správa nemovitostí; (38) spoje (komunikace), poskytování a zprostředkování informací prostřednictvím sítí elektronických komunikací, elektronická pošta, komunikace (telefonní), mobilní telefony (komunikace), počítačová komunikace, posílání zpráv, přenos faxem, přenos zpráv a obrázků pomocí počítačů, telefonické služby, telekonference; (39) doprava, doručovací služby, kurýrní služby, parkovací plochy (pronájem), přeprava; (41) výchova, vzdělávání, sportovní a kulturní aktivity, internátní školy, prázdninové tábory (výchovně-zábavná činnost), konference, muzea, školní (pořádání a řízení), školení, vyučování, školství, tělesná výchova, výcvik, vydávání elektronických knih a časopisů on-line, vydávání knih, vyučování, vzdělávání, živé vystoupení, vydavatelská a nakladatelská činnost, pořádání vzdělávacích akcí za účelem předcházení trestné činnosti; (42) vědecké a technologické služby a související výzkum a projektování, analytické a výzkumné služby, navrhování a vývoj počítačového hardwaru a softwaru, aktualizace počítačových programů, analýzy chemické, expertízy, fyzikální (výzkum), hosting webových stránek, chemické analýzy, chemický výzkum, instalace počítačových programů, inženýrské práce (expertízy), ověřování pravosti uměleckých děl, výzkum (biologický), výzkum (fyzikální), výzkum (geologický), výzkum (bakteriologický), výzkum v oblasti chemie, výzkum v oblasti kosmetiky, výzkum v oboru strojírenství, webové stránky (tvorba a správa), zkoušky materiálů; (43) služby zajišťující stravování a nápoje, dočasné ubytování, bufety, hotelové služby, hotely, jídelny a závodní jídelny, provoz hotelového ubytování, provozování kempů, restaurace; (45) právní služby, pátrání, bezpečnostní služby pro ochranu majetku a jednotlivců, detektivní kanceláře, kontrola pro bezpečnostní účely, kontrola zavazadel pro bezpečnostní účely, pátrání po nezvěstných osobách, strážní hlídka, vyhledávání informací o předcích osob, zajišťování ochrany osob, ostraha a ochrana majetku, doprovod, hlídání noční služba, osobní strážce, poradenství v oblasti bezpečnosti, ochrana bezpečnosti osob a majetku a veřejného pořádku, zabezpečování úkolů na úseku vnitřního pořádku a bezpečnosti, vyhledávání, odhalování a prověřování skutečností nasvědčujících tomu, že byl spáchán trestný čin, vyšetřování trestných činů, provádění zkoušek spolehlivosti u příslušníků bezpečnostních sborů a zaměstnanců, sledování a vyhodnocování informací o protiprávní činnosti příslušníků policie České republiky, příslušníků vězeňské služby České republiky a příslušníků celní správy České republiky, navrhování opatření pro předcházení této protiprávní činnosti.

(730) **Česká republika - Generální inspekce bezpečnostních sborů**, Skokanská 2311/3, Praha 6, Břevnov, 16900, CZ

(210) **O-576436**
(220) 13.12.2021
(320) 13.12.2021
(511) 6, 8, 9, 12, 13, 14, 16, 18, 21, 25, 26, 28, 30, 32, 34, 35, 36, 38, 39, 41, 42, 43, 45
(540)



(593) Obrazová
(510) (6) botičky (zajišťovací kleštiny na znehybnění kol automobilů), desky pamětní (kovové), dopravní značky (kovové), držadla (kovová), držadla nožů (kovová), hřebíky, identifikační štítky (kovové), klíče, kontejnery (kovové), nádoby (jako obal) (kovové), poštovní schránky (kovové), pouta, reklamní sloupy (kovové), sošky z obecných kovů; (8) nářadí a nástroje s ručním pohonem, nože, vidličky a lžíce, sečné zbraně, břitvy, bodáky, čepele, dýky, mačety, meče, obušky, otvíráky konzerv (neelektrické), policejní obušky, přístroje, šavle, zbraně sečné a bodné; (9) potápěčské masky, potápěčské oděvy, potápěčské přístroje, potápěčské rukavice, pravítka (měřicí nástroje), prevence dopravních nehod (odrazové nášivky na oděvy), přílby ochranné, radary, radiotelefonní zařízení, rychloměry, tachometry, měřiče rychlosti, signalizační zařízení v případě požáru, simulátory řízení a ovládní vozidel, snímače obrazu, skenery, světelná signalizace, blikáče, tachometry, měřiče vzdálenosti pro vozidla, elektronická ukazovátka (světelná), vysílací zařízení, vysílačky, záchranné přístroje a vybavení, záchranné pásy, záchranné vesty, zaměřovací dalekohledy, teleskopy pro střelné zbraně; (12) vozidla, dopravní prostředky pozemní, vzdušné nebo vodní, auta, autobusy, automobily, balóny, bezpečnostní pásy pro sedadla vozidel, bezpečnostní sedačky pro děti, čluny, dálkové řízená vozidla (jiná než hračky), elektromobily, houkačky pro vozidla, jízdní kola, letadla, lodě, motocykly, nákladní auta, padáky, poplašná zabezpečovací zařízení pro vozidla, přívěsný obytný vůz, přívěsy (za vozidla), sportovní auta; (13) střelné zbraně, střelivo (munice) a střely, výbušniny, ohňostroje, kulometry, lovecké střelné zbraně, lučičky spouští zbraní a pušek, mířidla, hledáčky střelných zbraní, munice pro střelné zbraně, munice, střelivo, nábojnice, náboje, nábojnicové pouzdro, nárameníky na zbraně, pažby, pistole (zbraně), plničky nábojnic, plynové zbraně (slzné), pouzdra na pušky, pušky, pyrotechnické výrobky, revolvery, rozbušky, slzotvorné zbraně, sportovní střelné zbraně, vzduchové pistole (zbraně); (14) amulety, brože, hodinky, spony a jehlice do kravaty, manžetové knoflíky, medaile, medailony, měděné žetony, mince, nádobí stříbrné, nádobí z drahých kovů, náramky, náušnice, odznaky z drahých kovů, ozdobné jehlice, ozdoby, prsteny, pozlacené výrobky, spony do kravat, špendlíky (šperky), špendlíky do kravat, umělecká díla z drahých kovů; (16) papír, lepenka, fotografie, učební a vyučovací pomůcky (s výjimkou přístrojů), plastické obaly, štočky, kancelářské, reklamní a propagační výrobky z papíru, blahopřání, blahopřání hudební, bloky (papírové výrobky), brožury, desky, dopisní papír, etikety, formuláře, fotografie, grafické reprodukcce, grafické znaky, grafiky, gummy na mazání, kancelářské potřeby, knihy, lepenka (výrobky z ní), lepty, lístky, mapy, nálepky, noviny, nože na papír, obálky, obaly na spisy, oběžníky, obtisky, oznámení, papír dopisní, papírové ubrousky, páska lepicí, pastelky, pečetě, periodika, plakáty, psací podložky, podušky na razítkování, pohlednice, praporečky, pravítka, prospekty, příručky, publikace, razítka, ročenky, samolepky, štítky pro adresy, těžítka, tikety, tiskopisy, záložky do knih, zpěvníky; (18) kůže, imitace kůže, kufry a zavazadla, deštníky, slunečníky, hole, aktovky, batohy, brašny, klíčenky, náhubky, nášivky v rámci této

třídy, obaly na oděvy cestovní), pásky (kožené), peněženky, postroje, ruksaky, řemínky, sáčky jako obaly (kožené); (21) sklo, porcelán, lahve; (25) oděvy, obuv, kloboučnické zboží, baret, bundy, čapky, čelenky, čepice, kabáty, kalhoty, kapuce, kombinézy, kostýmy, obleky, košile, oblečení, pláštěnky, ponožky, prádlo, pulovry, punčocháče, rukavice, saka, uniformy, svetry, bundy sportovní, šály; (26) výšivky, knoflíky, špendlíky; (28) hry, hračky, vánoční ozdoby, autíčka, autíčka na hraní, automobilové modely zmenšené, hry společenské, loutky, míče; (30) cukr, cukrovinky, bonbóny, čaj, čokoláda, mandle, nápoje kávové, kakaové, čokoládové, nápoje na bázi čaje, příchutě do nápojů, jiné než esence, žvýkačky; (32) minerální vody, nealkoholické nápoje, šťávy ovocné, sirupy; (34) zápalky, křesadla, tabatěrky; (35) propagační činnost, reklama, obchodní administrativa, kancelářské práce, nábor zaměstnanců, personální poradenství, překládání a systemizace informací do počítačových databází, poradenství odborné obchodní, personální, při vedení podniků, v obchodní činnosti, podnikové (obchodní management), průzkum obchodní, průzkum trhu, průzkum veřejného mínění, příprava mezd a výplatních listin, reklama (propagace), pronájem, aktualizování, zaslání reklamních materiálů zákazníkům, rozšiřování letáků, prospektů, tisků a vzorků zákazníkům, sekretářské služby, obchodní správa hotelů, styky s veřejností, televizní reklama, testování (psychologické) pro výběr zaměstnanců, venkovní reklama, zaměstnanci (nábor); (36) správa, správa majetku, správa nemovitostí; (38) spoje (komunikace), poskytování a zprostředkování informací prostřednictvím sítí elektronických komunikací, elektronická pošta, komunikace (telefonní), mobilní telefony (komunikace), počítačová komunikace, posílání zpráv, přenos faxem, přenos zpráv a obrázků pomocí počítačů, telefonické služby, telekonference; (39) doprava, doručovací služby, kurýrní služby, parkovací plochy (pronájem), přeprava; (41) výchova, vzdělávání, sportovní a kulturní aktivity, internátní školy, prázdninové tábory (výchovně-zábavná činnost), konference, muzea, školní (pořádání a řízení), školení, vyučování, školství, tělesná výchova, výcvik, vydávání elektronických knih a časopisů on-line, vydávání knih, vyučování, vzdělávání, živé vystoupení, vydavatelská a nakladatelská činnost, pořádání vzdělávacích akcí za účelem předcházení trestné činnosti; (42) vědecké a technologické služby a související výzkum a projektování, analytické a výzkumné služby, navrhování a vývoj počítačového hardwaru a softwaru, aktualizace počítačových programů, analýzy chemické, expertízy, fyzikální (výzkum), hosting webových stránek, chemické analýzy, chemický výzkum, instalace počítačových programů, inženýrské práce (expertízy), ověřování pravosti uměleckých děl, výzkum (biologický), výzkum (fyzikální), výzkum (geologický), výzkum (bakteriologický), výzkum v oblasti chemie, výzkum v oblasti kosmetiky, výzkum v oboru strojírenství, webové stránky (tvorba a správa), zkoušky materiálů; (43) služby zajišťující stravování a nápoje, dočasné ubytování, bufety, hotelové služby, hotely, jídelny a závodní jídelny, provoz hotelového ubytování, provozování kempů, restaurace; (45) právní služby, pátrání, bezpečnostní služby pro ochranu majetku a jednotlivců, detektivní kanceláře, kontrola pro bezpečnostní účely, kontrola zavazadel pro bezpečnostní účely, pátrání po nezvestných osobách, strážní hlídka, vyhledávání informací o předcích osob, zajišťování ochrany osob, ostraha a ochrana majetku, doprovod, hlídka noční služba, osobní strážce, poradenství v oblasti bezpečnosti, ochrana bezpečnosti osob a majetku a veřejného pořádku, zabezpečování úkolů na úseku vnitřního pořádku a bezpečnosti, vyhledávání, odhalování a prověřování skutečností nasvědčujících tomu, že byl spáchán trestný čin, vyšetřování trestných činů, provádění zkoušek spolehlivosti u příslušníků bezpečnostních sborů a zaměstnanců, sledování a vyhodnocování informací o protiprávní činnosti příslušníků policie České republiky, příslušníků vězeňské služby České republiky a příslušníků celní správy České republiky, navrhování opatření pro předcházení této protiprávní činnosti.

(730) **Česká republika - Generální inspekce bezpečnostních sborů**, Skokanská 2311/3, Praha 6, Břevnov, 16900, CZ

(210) **O-576437**

(220) 13.12.2021

(320) 13.12.2021

(511) 6, 8, 9, 12, 13, 14, 16, 18, 21, 25, 26, 28, 30, 32, 34, 35, 36, 38, 39, 41, 42, 43, 45

(540)



(593) Obrazová

(510) (6) botičky (zajišťovací kleštiny na znehybnění kol automobilů), desky pamětní (kovové), dopravní značky (kovové), držadla (kovová), držadla nožů (kovová), hřebíky, identifikační štítky (kovové), klíče, kontejnery (kovové), nádoby (jako obal) (kovové), poštovní schránky (kovové), pouta, reklamní sloupy (kovové), sošky z obecných kovů; (8) nářadí a nástroje s ručním pohonem, nože, vidličky a lžíce, sečné zbraně, břitvy, bodáky, čepele, dýky, mačety, meče, obušky, otvíráky konzerv (neelektrické), policejní obušky, přibory, šavle, zbraně sečné a bodné; (9) potápěčské masky, potápěčské oděvy, potápěčské přístroje, potápěčské rukavice, pravítka (měřicí nástroje), prevence dopravních nehod (odrazové nášivky na oděvy), přílby ochranné, radary, radiotelefonní zařízení, rychloměry, tachometry, měřiče rychlosti, signalizační zařízení v případě požáru, simulátory řízení a ovládní vozidel, snímače obrazu, skenery, světelná signalizace, blikáče, tachometry, měřiče vzdálenosti pro vozidla, elektronická ukazovátka (světelná), vysílací zařízení, vysíláčky, záchranné přístroje a vybavení, záchranné pásy, záchranné vesty, zaměřovací dalekohledy, teleskopy pro střelné zbraně; (12) vozidla, dopravní prostředky pozemní, vzdušné nebo vodní, auta, autobusy, automobily, balóny, bezpečnostní pásy pro sedadla vozidel, bezpečnostní sedačky pro děti, čluny, dálkově řízená vozidla (jiná než hračky), elektromobily, houkačky pro vozidla, jízdní kola, letadla, lodě, motocykly, nákladní auta, padáky, poplašná zabezpečovací zařízení pro vozidla, přívěsný obytný vůz, přívěsy (za vozidla), sportovní auta; (13) střelné zbraně, střelivo (munice) a střely, výbušniny, ohňostroje, kulometry, lovecké střelné zbraně, lučičky spouští zbraní a pušek, mířidla, hledáčky střelných zbraní, munice pro střelné zbraně, munice, střelivo, nábojnice, náboje, nábojnicové pouzdro, nárameníky na zbraně, pažby, pistole (zbraně), plničky nábojnic, plynové zbraně (slzné), pouzdra na pušky, pušky, pyrotechnické výrobky, revolvers, rozbušky, slzotvorné zbraně, sportovní střelné zbraně, vzduchové pistole (zbraně); (14) amulety, brože, hodinky, spony a jehlice do kravaty, manžetové knoflíky, medaile, medailony, měděné žetony, mince, nádoby stříbrné, nádoby z drahých kovů, náramky, náušnice, odznaky z drahých kovů, ozdobné jehlice, ozdoby, prsteny, pozlacené výrobky, spony do kravaty, špendlíky (šperky), špendlíky do kravat, umělecká díla z drahých kovů; (16) papír, lepenka, fotografie, učební a vyučovací pomůcky (s výjimkou přístrojů), plastické obaly, štočky, kancelářské, reklamní a propagační výrobky z papíru, blahopřání, blahopřání hudební, bloky (papírníkové výrobky), brožury, desky, dopisní papír, etikety, formuláře, fotografie, grafické reprodukcce, grafické znaky, grafiky, gumy na mazání, kancelářské potřeby, knihy, lepenka (výrobky z ní), lepty, lístky, mapy, nálepky, noviny, nože na papír, obálky, obaly na spisy, oběžníky, obtisky, oznámení, papír dopisní, papírové ubrousky, páska lepicí, pastelky, pečeti, periodika, plakáty, psací podložky, podušky na razítkování, pohlednice, papírky, pravítka, prospekty, příručky, publikace, razítka, ročenky, samolepky, štítky pro adresy, těžítka, tikety, tiskopisy, záložky do knih, zpěvníky; (18) kůže, imitace kůže, kufry a zavazadla, deštníky, slunečníky, hole, aktovky, batohy, brašny, klíčenky, náhubky, nášivky v rámci této třídy, obaly na oděvy cestovní), pásky (kožené), peněženky, postroje,

ruksaky, řemínky, sáčky jako obaly (kožené); (21) sklo, porcelán, lahve; (25) oděvy, obuv, kloboučnické zboží, barety, bundy, čapky, čelenky, čepice, kabáty, kalhoty, kapuce, kombinézy, kostýmy, obleky, košile, oblečení, pláštěnky, ponožky, prádlo, pulovry, punčocháče, rukavice, saka, uniformy, svetry, bundy sportovní, šály; (26) výšivky, knoflíky, špendlíky; (28) hry, hračky, vánoční ozdoby, autička, autička na hraní, automobilové modely zmenšené, hry společenské, loutky, míče; (30) cukr, cukrovinky, bombóny, čaj, čokoláda, mandle, nápoje kávové, kakaové, čokoládové, nápoje na bázi čaje, příchutě do nápojů, jiné než esence, žvýkačky; (32) minerální vody, nealkoholické nápoje, šťávy ovocné, sirupy; (34) zápalky, křesadla, tabatěrky; (35) propagační činnost, reklama, obchodní administrativa, kancelářské práce, nábor zaměstnanců, personální poradenství, překlad a systemizace informací do počítačových databází, poradenství odborné obchodní, personální, při vedení podniků, v obchodní činnosti, podnikové (obchodní management), průzkum obchodní, průzkum trhu, průzkum veřejného mínění, příprava mezd a výplatních listin, reklama (propagace), pronájem, aktualizování, zasílání reklamních materiálů zákazníkům, rozšiřování letáků, tisků a vzorků zákazníkům, sekretářské služby, obchodní správa hotelů, styky s veřejností, televizní reklama, testování (psychologické) pro výběr zaměstnanců, venkovní reklama, zaměstnanci (nábor); (36) správa, správa majetku, správa nemovitostí; (38) spoje (komunikace), poskytování a zprostředkování informací prostřednictvím sítí elektronických komunikací, elektronická pošta, komunikace (telefonní), mobilní telefony (komunikace), počítačová komunikace, posílání zpráv, přenos faxem, přenos zpráv a obrázků pomocí počítačů, telefonické služby, telekonference; (39) doprava, doručovací služby, kurýrské služby, parkovací plochy (pronájem), přeprava; (41) výchova, vzdělávání, sportovní a kulturní aktivity, internátní školy, prázdninové tábory (výchovně-zábavná činnost), konference, muzea, školení (pořádání a řízení), školení, vyučování, školství, tělesná výchova, výcvik, vydávání elektronických knih a časopisů on-line, vydávání knih, vyučování, vzdělávání, živé vystoupení, vydavatelská a nakladatelská činnost, pořádání vzdělávacích akcí za účelem předcházení trestné činnosti; (42) vědecké a technologické služby a související výzkum a projektování, analytické a výzkumné služby, navrhování a vývoj počítačového hardwaru a softwaru, aktualizace počítačových programů, analýzy chemické, expertízy, fyzikální (výzkum), hosting webových stránek, chemické analýzy, chemický výzkum, instalace počítačových programů, inženýrské práce (expertízy), ověřování pravosti uměleckých děl, výzkum (biologický), výzkum (fyzikální), výzkum (geologický), výzkum (bakteriologický), výzkum v oblasti chemie, výzkum v oblasti kosmetiky, výzkum v oboru strojírenství, webové stránky (tvorba a správa), zkoušky materiálů; (43) služby zajišťující stravování a nápoje, dočasné ubytování, bufety, hotelové služby, hotely, jídelny a závodní jídelny, provoz hotelového ubytování, provozování kempů, restaurace; (45) právní služby, pátrání, bezpečnostní služby pro ochranu majetku a jednotlivců, detektivní kanceláře, kontrola pro bezpečnostní účely, kontrola zavazadel pro bezpečnostní účely, pátrání po nezvěstných osobách, strážní hlídka, vyhledávání informací o předcích osob, zajišťování ochrany osob, ostraha a ochrana majetku, doprovod, hlídání noční služba, osobní strážce, poradenství v oblasti bezpečnosti, ochrana bezpečnosti osob a majetku a veřejného pořádku, zabezpečování úkolů na úseku vnitřního pořádku a bezpečnosti, vyhledávání, odhalování a prověřování skutečnosti nasvědčujících tomu, že byl spáchán trestný čin, vyšetřování trestných činů, provádění zkoušek spolehlivosti u příslušníků bezpečnostních sborů a zaměstnanců, sledování a vyhodnocování informací o protiprávní činnosti příslušníků policie České republiky, příslušníků vězeňské služby České republiky a příslušníků celní správy České republiky, navrhování opatření pro předcházení této protiprávní činnosti.

(730) Česká republika - Generální inspekce bezpečnostních sborů, Skokanská 2311/3, Praha 6, Břevnov, 16900, CZ

(210) **O-576438**
(220) 13.12.2021
(320) 13.12.2021
(511) 6, 8, 9, 12, 13, 14, 16, 18, 21, 25, 26, 28, 30, 32, 34, 35, 36, 38, 39, 41, 42, 43, 45
(540)



(593) Obrazová
(510) (6) botičky (zajišťovací kleštiny na znehybnění kol automobilů), desky pamětní (kovové), dopravní značky (kovové), držadla (kovová), držadla nožů (kovová), hřebíky, identifikační štítky (kovové), klíče, kontejnery (kovové), nádoby (jako obal) (kovové), poštovní schránky (kovové), pouta, reklamní sloupky (kovové), sošky z obecných kovů; (8) nářadí a nástroje s ručním pohonem, nože, vidličky a lžíce, sečné zbraně, břitvy, bodáky, čepele, dýky, mačety, meče, obušky, otvíráky konzerv (neelektrické), policejní obušky, přibory, šavle, zbraně sečné a bodné; (9) potápěčské masky, potápěčské oděvy, potápěčské přístroje, potápěčské rukavice, pravítka (měřicí nástroje), prevence dopravních nehod (odrazové nášivky na oděvy), prilby ochranné, radary, radiotelefonní zařízení, rychloměry, tachometry, měřiče rychlosti, signalizační zařízení v případě požáru, simulátory řízení a ovládání vozidel, snímače obrazu, skenery, světelná signalizace, blikáče, tachometry, měřiče vzdálenosti pro vozidla, elektronická ukazovátka (světelná), vysílací zařízení, vysílačky, záchranné přístroje a vybavení, záchranné pásy, záchranné vesty, zaměřovací dalekohledy, teleskopy pro střelné zbraně; (12) vozidla, dopravní prostředky pozemní, vzdušné nebo vodní, auta, autobusy, automobily, balóny, bezpečnostní pásy pro sedadla vozidel, bezpečnostní sedačky pro děti, čluny, dálkově řízená vozidla (jiná než hračky), elektromobily, houkačky pro vozidla, jízdní kola, letadla, lodě, motocykly, nákladní auta, padáky, poplašná zabezpečovací zařízení pro vozidla, přívěsný obytný vůz, přívěsy (za vozidla), sportovní auta; (13) střelné zbraně, střelivo (munice) a střely, výbušniny, ohňostroje, kulometry, lovecké střelné zbraně, lučičky spouští zbraní a pušek, mířidla, hledáčky střelných zbraní, munice pro střelné zbraně, munice, střelivo, nábojnice, náboje, nábojnicové pouzdro, nárameníky na zbraně, pažby, pistole (zbraně), plničky nábojnic, plynové zbraně (slzné), pouzdra na pušky, pušky, pyrotechnické výrobky, revolyvy, rozbušky, slzotvorné zbraně, sportovní střelné zbraně, vzduchové pistole (zbraně); (14) amulety, brože, hodinky, spony a jehlice do kravaty, manžetové knoflíky, medaile, medailony, měděné žetony, mince, nádobí stříbrné, nádobí z drahých kovů, náramky, náušnice, odznaky z drahých kovů, ozdobné jehlice, ozdoby, prsteny, pozlacené výrobky, spony do kravaty, špendlíky (šperky), špendlíky do kravaty, umělecká díla z drahých kovů; (16) papír, lepenka, fotografie, učební a vyučovací pomůcky (s výjimkou přístrojů), plastické obaly, štočky, kancelářské, reklamní a propagační výrobky z papíru, blahopřání, blahopřání hudební, bloky (papírnické výrobky), brožury, desky, dopisní papír, etikety, formuláře, fotografie, grafické reprodukce, grafické znaky, grafiky, gummy na mazání, kancelářské potřeby, knihy, lepenka (výrobky z ní), lepty, listky, mapy, nálepky, noviny, nože na papír, obálky, obaly na spisy, oběžníky, obtisky, oznámení, papír dopisní, papírové ubrousky, páska lepicí, pastelky, pečetaře, periodika, plakáty, psací podložky, podušky na razítkování, pohlednice, praporečky, pravítka, prospekty, příručky, publikace, razítka, ročenky, samolepky, štítky pro adresy, těžiška, tikety, tiskopisy, záložky do knih, zpěvníky; (18) kůže, imitace kůže, kufr a zavazadla, deštníky, slunečníky, hole, aktovky, batohy, brašny, klíčenky, náhubky, nášivky v rámci této třídy, obaly na oděvy cestovní, pásky (kožené), peněženky, postroje,

ruksaky, řemínky, sáčky jako obaly (kožené); (21) sklo, porcelán, lahve; (25) oděvy, obuv, kloboučnické zboží, barety, bundy, čapky, čelenky, čepice, kabáty, kalhoty, kapuce, kombinézy, kostýmy, obleky, košile, oblečení, pláštěnky, ponožky, prádlo, pulovry, punčocháče, rukavice, saka, uniformy, svetry, bundy sportovní, šály; (26) výšivky, knoflíky, špendlíky; (28) hry, hračky, vánoční ozdoby, autička, autička na hraní, automobilové modely zmenšené, hry společenské, loutky, míče; (30) cukr, cukrovinky, bombóny, čaj, čokoláda, mandle, nápoje kávové, kakaové, čokoládové, nápoje na bázi čaje, příchutě do nápojů, jiné než esence, žvýkačky; (32) minerální vody, nealkoholické nápoje, šťávy ovocné, sirupy; (34) zápalky, křesadla, tabatěrky; (35) propagační činnost, reklama, obchodní administrativa, kancelářské práce, nábor zaměstnanců, personální poradenství, překlad a systemizace informací do počítačových databází, poradenství odborné obchodní, personální, při vedení podniků, v obchodní činnosti, podnikové (obchodní management), průzkum obchodní, průzkum trhu, průzkum veřejného mínění, příprava mezd a výplatních listin, reklama (propagace), pronájem, aktualizování, zasílání reklamních materiálů zákazníkům, rozšiřování letáků, tisků a vzorků zákazníkům, sekretářské služby, obchodní správa hotelů, styky s veřejností, televizní reklama, testování (psychologické) pro výběr zaměstnanců, venkovní reklama, zaměstnanci (nábor); (36) správa, správa majetku, správa nemovitostí; (38) spoje (komunikace), poskytování a zprostředkování informací prostřednictvím sítí elektronických komunikací, elektronická pošta, komunikace (telefonní), mobilní telefony (komunikace), počítačová komunikace, posílání zpráv, přenos faxem, přenos zpráv a obrázků pomocí počítačů, telefonické služby, telekonference; (39) doprava, doručovací služby, kurýrské služby, parkovací plochy (pronájem), přeprava; (41) výchova, vzdělávání, sportovní a kulturní aktivity, internátní školy, prázdninové tábory (výchovně-zábavná činnost), konference, muzea, školení (pořádání a řízení), školení, vyučování, školství, tělesná výchova, výcvik, vydávání elektronických knih a časopisů on-line, vydávání knih, vyučování, vzdělávání, živé vystoupení, vydavatelská a nakladatelská činnost, pořádání vzdělávacích akcí za účelem předcházení trestné činnosti; (42) vědecké a technologické služby a související výzkum a projektování, analytické a výzkumné služby, navrhování a vývoj počítačového hardwaru a softwaru, aktualizace počítačových programů, analýzy chemické, expertízy, fyzikální (výzkum), hosting webových stránek, chemické analýzy, chemický výzkum, instalace počítačových programů, inženýrské práce (expertízy), ověřování pravosti uměleckých děl, výzkum (biologický), výzkum (fyzikální), výzkum (geologický), výzkum (bakteriologický), výzkum v oblasti chemie, výzkum v oblasti kosmetiky, výzkum v oboru strojírenství, webové stránky (tvorba a správa), zkoušky materiálů; (43) služby zajišťující stravování a nápoje, dočasné ubytování, bufety, hotelové služby, hotely, jídelny a závodní jídelny, provoz hotelového ubytování, provozování kempů, restaurace; (45) právní služby, pátrání, bezpečnostní služby pro ochranu majetku a jednotlivců, detektivní kanceláře, kontrola pro bezpečnostní účely, kontrola zavazadel pro bezpečnostní účely, pátrání po neověřených osobách, strážní hlídka, vyhledávání informací o předcích osob, zajišťování ochrany osob, ostraha a ochrana majetku, doprovod, hlídání noční služba, osobní strážce, poradenství v oblasti bezpečnosti, ochrana bezpečnosti osob a majetku a veřejného pořádku, zabezpečování úkolů na úseku vnitřního pořádku a bezpečnosti, vyhledávání, odhalování a prověřování skutečností nasvědčujících tomu, že byl spáchán trestný čin, vyšetřování trestných činů, provádění zkoušek spolehlivosti u příslušníků bezpečnostních sborů a zaměstnanců, sledování a vyhodnocování informací o protiprávní činnosti příslušníků policie České republiky, příslušníků vězeňské služby České republiky a příslušníků celní správy České republiky, navrhování opatření pro předcházení této protiprávní činnosti.

(591) Barevná

(730) **Česká republika - Generální inspekce bezpečnostních sborů**, Skokanská 2311/3, Praha 6, Břevnov, 16900, CZ

(210) **O-576439**

(220) 13.12.2021

(320) 13.12.2021

(511) 6, 8, 9, 12, 13, 14, 16, 18, 21, 25, 26, 28, 30, 32, 34, 35, 36, 38, 39, 41, 42, 43, 45

(540)



(593) Obrazová

(510) (6) botičky (zajišťovací kleštiny na znehybnění kol automobilů), desky pamětní (kovové), dopravní značky (kovové), držadla (kovová), držadla nožů (kovová), hřebíky, identifikační štítky (kovové), klíče, kontejnery (kovové), nádoby (jako obal) (kovové), poštovní schránky (kovové), pouta, reklamní sloupy (kovové), sošky z obecných kovů; (8) nářadí a nástroje s ručním pohonem, nože, vidličky a lžíce, sečné zbraně, břitvy, bodáky, čepele, dýky, mačety, meče, obušky, otvíráky konzerv (neelektrické), policejní obušky, přístroje, šavle, zbraně sečné a bodné; (9) potápěčské masky, potápěčské oděvy, potápěčské přístroje, potápěčské rukavice, pravítka (měřicí nástroje), prevence dopravních nehod (odrazové nášivky na oděvy), přilby ochranné, radary, radiotelefonní zařízení, rychloměry, tachometry, měřiče rychlosti, signalizační zařízení v případě požáru, simulátory řízení a ovládání vozidel, snímače obrazu, skenery, světelná signalizace, blikáče, tachometry, měřiče vzdálenosti pro vozidla, elektronická ukazovátka (světelná), vysílací zařízení, vysílačky, záchranné přístroje a vybavení, záchranné pásy, záchranné vesty, zaměřovací dalekohledy, teleskopy pro střelné zbraně; (12) vozidla, dopravní prostředky pozemní, vzdušné nebo vodní, auta, autobusy, automobily, balóny, bezpečnostní pásy pro sedadla vozidel, bezpečnostní sedačky pro děti, čluny, dálkové řízená vozidla (jiná než hračky), elektromobily, houkačky pro vozidla, jízdní kola, letadla, lodě, motocykly, nákladní auta, padáky, poplašná zabezpečovací zařízení pro vozidla, přívěsný obytný vůz, přívěsy (za vozidla), sportovní auta; (13) střelné zbraně, střelivo (munice) a střely, výbušniny, ohňostroje, kulometry, lovecké střelné zbraně, lučičky spouští zbraní a pušek, mířidla, hledáčky střelných zbraní, munice pro střelné zbraně, munice, střelivo, nábojnice, náboje, nábojnicové pouzdro, nárameníky na zbraně, pažby, pistole (zbraně), plničky nábojnic, plynové zbraně (slzné), pouzdra na pušky, pušky, pyrotechnické výrobky, revolvery, rozbušky, slzotvorné zbraně, sportovní střelné zbraně, vzduchové pistole (zbraně); (14) amulety, brože, hodinky, spony a hellice do kravat, manžetové knoflíky, medaile, medailony, měděné žetony, mince, nádobí stříbrné, nádobí z drahých kovů, náramky, náušnice, odznaky z drahých kovů, ozdobné jehlice, ozdoby, prsteny, pozlacené výrobky, spony do kravat, špendlíky (šperky), špendlíky do kravat, umělecká díla z drahých kovů; (16) papír, lepenka, fotografie, učební a vyučovací pomůcky (s výjimkou přístrojů), plastické obaly, štočky, kancelářské, reklamní a propagační výrobky z papíru, blahopřání, blahopřání hudební, bloky (papírové výrobky), brožury, desky, dopisní papír, etikety, formuláře, fotografie, grafické reprodukcce, grafické znaky, grafiky, gummy na mazání, kancelářské potřeby, knihy, lepenka (výrobky z ní), lepty, lístky, mapy, nálepky, noviny, nože na papír, obálky, obaly na spisy, oběžníky, obtisky, oznámení, papír dopisní, papírové ubrusy, páska lepicí, pastelky, pečeti, periodika, plakáty, psací podložky, podušky na razítkování, pohlednice, praporečky, pravítka, prospekty, příručky, publikace, razítka, ročenky, samolepky, štítky pro adresy, těžítka, tikety, tiskopisy, záložky do knih, zpěvníky; (18) kůže, imitace kůže, kufry a zavazadla, deštníky, slunečníky, hole, aktovky, batohy, brašny, klíčenky, náhubky, nášivky v rámci této

třídy, obaly na oděvy cestovní), pásky (kožené), peněženky, postroje, ruksaky, řemínky, sáčky jako obaly (kožené); (21) sklo, porcelán, lahve; (25) oděvy, obuv, kloboučnické zboží, baret, bundy, čapky, čelenky, čepice, kabáty, kalhoty, kapuce, kombinézy, kostýmy, obleky, košile, oblečení, pláštěnky, ponožky, prádlo, pulovry, punčocháče, rukavice, saka, uniformy, svetry, bundy sportovní, šály; (26) výšivky, knoflíky, špendlíky; (28) hry, hračky, vánoční ozdoby, autička, autička na hraní, automobilové modely zmenšené, hry společenské, loutky, míče; (30) cukr, cukrovinky, bonbóny, čaj, čokoláda, mandle, nápoje kávové, kakaové, čokoládové, nápoje na bázi čaje, příchutě do nápojů, jiné než esence, žvýkačky; (32) minerální vody, nealkoholické nápoje, šťávy ovocné, sirupy; (34) zápalky, křesadla, tabatěrky; (35) propagační činnost, reklama, obchodní administrativa, kancelářské práce, nábor zaměstnanců, personální poradenství, překlad a systemizace informací do počítačových databází, poradenství odborné obchodní, personální, při vedení podniků, v obchodní činnosti, podnikové (obchodní management), průzkum obchodní, průzkum trhu, průzkum veřejného mínění, příprava mezd a výplatních listin, reklama (propagace), pronájem, aktualizování, zaslání reklamních materiálů zákazníkům, rozšiřování letáků, prospektů, tisků a vzorků zákazníkům, sekretářské služby, obchodní správa hotelů, styky s veřejností, televizní reklama, testování (psychologické) pro výběr zaměstnanců, venkovní reklama, zaměstnanci (nábor); (36) správa, správa majetku, správa nemovitostí; (38) spoje (komunikace), poskytování a zprostředkování informací prostřednictvím sítí elektronických komunikací, elektronická pošta, komunikace (telefonní), mobilní telefony (komunikace), počítačová komunikace, posílání zpráv, přenos faxem, přenos zpráv a obrázků pomocí počítačů, telefonické služby, telekonference; (39) doprava, doručovací služby, kurýrní služby, parkovací plochy (pronájem), přeprava; (41) výchova, vzdělávání, sportovní a kulturní aktivity, internátní školy, prázdninové tábory (výchovně-zábavná činnost), konference, muzea, školní (pořádání a řízení), školení, vyučování, školství, tělesná výchova, výcvik, vydávání elektronických knih a časopisů on-line, vydávání knih, vyučování, vzdělávání, živé vystoupení, vydavatelská a nakladatelská činnost, pořádání vzdělávacích akcí za účelem předcházení trestné činnosti; (42) vědecké a technologické služby a související výzkum a projektování, analytické a výzkumné služby, navrhování a vývoj počítačového hardwaru a softwaru, aktualizace počítačových programů, analýzy chemické, expertízy, fyzikální (výzkum), hosting webových stránek, chemické analýzy, chemický výzkum, instalace počítačových programů, inženýrské práce (expertízy), ověřování pravosti uměleckých děl, výzkum (biologický), výzkum (fyzikální), výzkum (geologický), výzkum (bakteriologický), výzkum v oblasti chemie, výzkum v oblasti kosmetiky, výzkum v oboru strojírenství, webové stránky (tvorba a správa), zkoušky materiálů; (43) služby zajišťující stravování a nápoje, dočasné ubytování, bufety, hotelové služby, hotely, jídelny a závodní jídelny, provoz hotelového ubytování, provozování kempů, restaurace; (45) právní služby, pátrání, bezpečnostní služby pro ochranu majetku a jednotlivců, detektivní kanceláře, kontrola pro bezpečnostní účely, kontrola zavazadel pro bezpečnostní účely, pátrání po nezvěstných osobách, strážní hlídka, vyhledávání informací o předcích osob, zajišťování ochrany osob, ostraha a ochrana majetku, doprovod, hlídání noční služba, osobní strážce, poradenství v oblasti bezpečnosti, ochrana bezpečnosti osob a majetku a veřejného pořádku, zabezpečování úkolů na úseku vnitřního pořádku a bezpečnosti, vyhledávání, odhalování a prověřování skutečností nasvědčujících tomu, že byl spáchán trestný čin, vyšetřování trestných činů, provádění zkoušek spolehlivosti u příslušníků bezpečnostních sborů a zaměstnanců, sledování a vyhodnocování informací o protiprávní činnosti příslušníků policie České republiky, příslušníků vězeňské služby České republiky a příslušníků celní správy České republiky, navrhování opatření pro předcházení této protiprávní činnosti.

(730) **Česká republika - Generální inspekce bezpečnostních sborů**, Skokanská 2311/3, Praha 6, Břevnov, 16900, CZ

(210) **O-576440**

(220) 13.12.2021

(320) 13.12.2021

(511) 6, 8, 9, 12, 13, 14, 16, 18, 21, 25, 26, 28, 30, 32, 34, 35, 36, 38, 39, 41, 42, 43, 45

(540)



(593) Obrazová

(510) (6) botičky (zajišťovací kleštiny na znehybnění kol automobilů), desky pamětní (kovové), dopravní značky (kovové), držadla (kovová), držadla nožů (kovová), hřebíky, identifikační štítky (kovové), klíče, kontejnery (kovové), nádoby (jako obal) (kovové), poštovní schránky (kovové), pouta, reklamní sloupy (kovové), sošky z obecných kovů; (8) nářadí a nástroje s ručním pohonem, nože, vidličky a lžíce, sečné zbraně, břitvy, bodáky, čepele, dýky, mačety, meče, obušky, otvíráky konzerv (neelektrické), policejní obušky, přístroje, šavle, zbraně sečné a bodné; (9) potápěčské masky, potápěčské oděvy, potápěčské přístroje, potápěčské rukavice, pravítka (měřicí nástroje), prevence dopravních nehod (odrazové nášivky na oděvy), přílby ochranné, radary, radiotelefonní zařízení, rychloměry, tachometry, měřiče rychlosti, signalizační zařízení v případě požáru, simulátory řízení a ovládní vozidel, snímače obrazu, skenery, světelná signalizace, blikáče, tachometry, měřiče vzdálenosti pro vozidla, elektronická ukazovátka (světelná), vysílací zařízení, vysílačky, záchranné přístroje a vybavení, záchranné pásy, záchranné vesty, zaměřovací dalekohledy, teleskopy pro střelné zbraně; (12) vozidla, dopravní prostředky pozemní, vzdušné nebo vodní, auta, autobusy, automobily, balóny, bezpečnostní pásy pro sedadla vozidel, bezpečnostní sedačky pro děti, čluny, dálkové řízená vozidla (jiná než hračky), elektromobily, houkačky pro vozidla, jízdní kola, letadla, lodě, motocykly, nákladní auta, padáky, poplašná zabezpečovací zařízení pro vozidla, přívěsný obytný vůz, přívěsy (za vozidla), sportovní auta; (13) střelné zbraně, střelivo (munice) a střely, výbušniny, ohňostroje, kulometry, lovecké střelné zbraně, lučičky spouští zbraní a pušek, mířidla, hledáčky střelných zbraní, munice pro střelné zbraně, munice, střelivo, nábojnice, náboje, nábojnicové pouzdro, nárameníky na zbraně, pažby, pistole (zbraně), plničky nábojnic, plynové zbraně (slzné), pouzdra na pušky, pušky, pyrotechnické výrobky, revolyvery, rozbušky, slzotvorné zbraně, sportovní střelné zbraně, vzduchové pistole (zbraně); (14) amulety, brože, hodinky, spony a Jehlice do kravaty, manžetové knoflíky, medaile, medailony, měděné žetony, mince, nádobí stříbrné, nádobí z drahých kovů, náramky, náušnice, odznaky z drahých kovů, ozdobné jehlice, ozdoby, prsteny, pozlacené výrobky, spony do kravát, špendlíky (šperky), špendlíky do kravát, umělecká díla z drahých kovů; (16) papír, lepenka, fotografie, učební a vyučovací pomůcky (s výjimkou přístrojů), plastické obaly, štočky, kancelářské, reklamní a propagační výrobky z papíru, blahopřání, blahopřání hudební, bloky (papírové výrobky), brožury, desky, dopisní papír, etikety, formuláře, fotografie, grafické reprodukcce, grafické znaky, grafiky, gummy na mazání, kancelářské potřeby, knihy, lepenka (výrobky z ní), lepty, lístky, mapy, nálepky, noviny, nože na papír, obálky, obaly na spisy, oběžníky, obtisky, oznámení, papír dopisní, papírové ubrousky, páska lepicí, pastelky, pečetě, periodika, plakáty, psací podložky, podušky na razítkování, pohlednice, praporečky, pravítka, prospekty, příručky, publikace, razítka, ročenky, samolepky, štítky pro adresy, těžítka, tikety, tiskopisy, záložky do knih, zpěvníky; (18) kůže, imitace kůže, kufry a zavazadla, deštníky, slunečníky, hole, aktovky, batohy, brašny, klíčenky, náhubky, nášivky v rámci této

třídy, obaly na oděvy cestovní), pásky (kožené), peněženky, postroje, ruksaky, řemínky, sáčky jako obaly (kožené); (21) sklo, porcelán, lahve; (25) oděvy, obuv, kloboučnické zboží, barety, bundy, čapky, čelenky, čepice, kabáty, kalhoty, kapuce, kombinézy, kostýmy, obleky, košile, oblečení, pláštěnky, ponožky, prádlo, pulovry, punčocháče, rukavice, saka, uniformy, svetry, bundy sportovní, šály; (26) výšivky, knoflíky, špendlíky; (28) hry, hračky, vánoční ozdoby, autíčka, autíčka na hraní, automobilové modely zmenšené, hry společenské, loutky, míče; (30) cukr, cukrovinky, bonbóny, čaj, čokoláda, mandle, nápoje kávové, kakaové, čokoládové, nápoje na bázi čaje, příchutě do nápojů, jiné než esence, žvýkačky; (32) minerální vody, nealkoholické nápoje, šťávy ovocné, sirupy; (34) zápalky, křesadla, tabatěrky; (35) propagační činnost, reklama, obchodní administrativní, kancelářské práce, nábor zaměstnanců, personální poradenství, překládání a systemizace informací do počítačových databází, poradenství odborné obchodní, personální, při vedení podniků, v obchodní činnosti, podnikové (obchodní management), průzkum obchodní, průzkum trhu, průzkum veřejného mínění, příprava mezd a výplatních listin, reklama (propagace), pronájem, aktualizování, zaslání reklamních materiálů zákazníkům, rozšiřování letáků, prospektů, tisků a vzorků zákazníkům, sekretářské služby, obchodní správa hotelů, styky s veřejností, televizní reklama, testování (psychologické) pro výběr zaměstnanců, venkovní reklama, zaměstnanci (nábor); (36) správa, správa majetku, správa nemovitostí; (38) spoje (komunikace), poskytování a zprostředkování informací prostřednictvím sítí elektronických komunikací, elektronická pošta, komunikace (telefonní), mobilní telefony (komunikace), počítačová komunikace, posílání zpráv, přenos faxem, přenos zpráv a obrázků pomocí počítačů, telefonické služby, telekonference; (39) doprava, doručovací služby, kurýrní služby, parkovací plochy (pronájem), přeprava; (41) výchova, vzdělávání, sportovní a kulturní aktivity, internátní školy, prázdninové tábory (výchovně-zábavná činnost), konference, muzea, školení (pořádání a řízení), školení, vyučování, školství, tělesná výchova, výcvik, vydávání elektronických knih a časopisů on-line, vydávání knih, vyučování, vzdělávání, živé vystoupení, vydavatelská a nakladatelská činnost, pořádání vzdělávacích akcí za účelem předcházení trestné činnosti; (42) vědecké a technologické služby a související výzkum a projektování, analytické a výzkumné služby, navrhování a vývoj počítačového hardwaru a softwaru, aktualizace počítačových programů, analýzy chemické, expertízy, fyzikální (výzkum), hosting webových stránek, chemické analýzy, chemický výzkum, instalace počítačových programů, inženýrské práce (expertízy), ověřování pravosti uměleckých děl, výzkum (biologický), výzkum (fyzikální), výzkum (geologický), výzkum (bakteriologický), výzkum v oblasti chemie, výzkum v oblasti kosmetiky, výzkum v oboru strojírenství, webové stránky (tvorba a správa), zkoušky materiálů; (43) služby zajišťující stravování a nápoje, dočasné ubytování, bufety, hotelové služby, hotely, jídelny a závodní jídelny, provoz hotelového ubytování, provozování kempů, restaurace; (45) právní služby, pátrání, bezpečnostní služby pro ochranu majetku a jednotlivců, detektivní kanceláře, kontrola pro bezpečnostní účely, kontrola zavazadel pro bezpečnostní účely, pátrání po nezvestných osobách, strážní hlídka, vyhledávání informací o předcích osob, zajišťování ochrany osob, ostraha a ochrana majetku, doprovod, hlídka noční služba, osobní strážce, poradenství v oblasti bezpečnosti, ochrana bezpečnosti osob a majetku a veřejného pořádku, zabezpečování úkolů na úseku vnitřního pořádku a bezpečnosti, vyhledávání, odhalování a prověřování skutečností nasvědčujících tomu, že byl spáchán trestný čin, vyšetřování trestných činů, provádění zkoušek spolehlivosti u příslušníků bezpečnostních sborů a zaměstnanců, sledování a vyhodnocování informací o protiprávní činnosti příslušníků policie České republiky, příslušníků vězeňské služby České republiky a příslušníků celní správy České republiky, navrhování opatření pro předcházení této protiprávní činnosti.

(591) Barevná

(730) Česká republika - Generální inspekce bezpečnostních sborů, Skokanská 2311/3, Praha 6, Břevnov, 16900, CZ

(210) **O-576451**

(220) 13.12.2021

(320) 13.12.2021

(511) 41, 43

(540)

ATELIER MUSIC CLUB

(592) Slovní

(510) (41) noční kluby, pořádání koncertů; (43) poskytování jídla a nápojů.

(730) Český Kulturní Dům s.r.o., Masarykovo nábřeží 2014/2, Praha 2, Nové Město, 12000, CZ

(740) JUDr. Adam Kopecký LL.M., Zborovská 1023/21, Praha 5, Smíchov, 15000

(210) **O-576452**

(220) 13.12.2021

(320) 13.12.2021

(511) 19, 20

(540)

COVERGARDEN

(592) Slovní

(510) (19) dřevěné zahradní domky, zahradní domky z nekovových materiálů, krajinářské obruby z plastických hmot, krajinářské obruby z plastu, nekovová studená pařeniště jako ochranné prvky v zahradnictví, plastové zahradní obrubníky, nekovové odtokové kanály, nekovové odvodňovací kanály, nekovové odvodnění půdy, nekovové ohnivzdorné panely k použití ve stavebnictví, nekovové ohrady, nekovové okapové žlaby pro rozptýlení dešťové vody, nekovové okapové žlaby pro rozptýlení odpadních vod, ovocnářsko-zelinářské skleníky nekovové, ploty (nekovové), stavební materiály nekovové, s výjimkou těsnících hmot obsahujících silikon, tmely, guma, lepidla, trubky, plachty, fólie, podložky, rouna a mříže z plastické hmoty pro zahradnictví a úpravu krajiny, přenosné konstrukce nekovové, nekovová studená pařeniště ke kultivaci rostlin v zahradnictví; (20) kombinovaná klekátko a sedátka pro zahradničení, nekovové zahradní sloupky, plastový zahradní nábytek, ruční navijedky zahradních hadic, nekovové, zahradní nábytek vyrobený z hliníku, zahradní nábytek vyrobený z kovu, zahradní nábytek vyrobený ze dřeva, zahradní nábytek, zahradní stoly.

(730) Bystrouň Michal, Mladotická 128/5, Praha 6, Ruzyně, 16100, CZ

(210) **O-576460**

(220) 13.12.2021

(320) 13.12.2021

(511) 35, 36, 41

(540)

3WFoundation

(592) Slovní

(510) (35) vyhledávání sponzorů, propagace výrobků a služeb prostřednictvím sponzorování sportovních akcí, pomoc při řízení obchodních či průmyslových podniků, poradenské služby a služby v oblasti obchodního managementu, administrativní služby, obchodní konzultační a poradenské služby, konzultace v oblasti obchodního řízení; (36) finanční sponzorování, pořádání dobročinných sbírek, služby kolektivního financování [crowdfunding], služby organizování dobročinných sbírek, získávání finančních prostředků, poskytování informací vztahujících se k získávání finančních prostředků na charitativní účely, finanční informační a poradenské služby; (41) výchova, vzdělávání, zábava, kulturní aktivity, pořádání a vedení konferencí, pořádání výstav ke kulturním nebo vzdělávacím účelům, pořádání a vedení seminářů, vydávání knih, vydávání textů, s výjimkou reklamních, vydávání brožur, vydavatelské služby.

(730) Aternus Investment Group s.r.o., Poštovní 415, Trinec, Staré Město, 73961, CZ

(740) Dana Lukajová, patentová zástupkyně, Voršilská 130/10, Praha 1, Nové Město, 11000

(210) **O-576475**

(220) 14.12.2021

(320) 14.12.2021

(511) 35

(540)

GALERIE TOGA

(592) Slovní

(510) (35) reklamní, marketingové a propagační služby, pomoc v obchodní a podnikatelské činnosti, management a administrativní služby.

(730) Galerie TOGA s.r.o., Březinova 3315, Kladno, Kročehlavy, 27201, CZ

(740) Mgr. Dušan Zach, Na Zámecké 457/5, Praha 4, Nusle, 14000

(210) **O-576481**
(220) 14.12.2021
(320) 14.12.2021
(511) 7
(540)



(593) Obrazová
(510) (7) šicí stroje, průmyslové šicí stroje, šicí stroje na textilie a kůži, šicí stroje pro použití v domácnosti.
(730) **ANITA B s.r.o.**, Průmyslová 2453/7, Boskovice, 68001, CZ
(740) A. Holas & partner, Patentová a známková kancelář, Ing. Mgr. Hana Holasová, Křížová 105/4, Brno, Staré Brno, 60300

(210) **O-576485**
(220) 14.12.2021
(320) 14.12.2021
(511) 13
(540)

OMNIA

(592) Slovní
(510) (13) pistole a vojenské zbraně.
(730) **Česká zbrojovka a.s.**, Svat. Čecha 1283, Uherský Brod, 68801, CZ
(740) Rott, Růžička & Guttman a spol., Vyskočilova 1566, Praha 4, Michle, 14000

(210) **O-576489**
(220) 14.12.2021
(320) 14.12.2021
(511) 30, 32
(540)

Tukožrout, méně tuku, ploché břicho

(592) Slovní
(510) (30) čaj, káva, kávové náhražky, kávové nápoje, květy nebo listy k použití jako náhražka čaje, ledový čaj, náhražky čaje; (32) limonády, míchané ovocné džusy, minerální a sycené vody, minerální vody (nápoje), nealkoholické koktejly, ovocné koktejly, nealkoholické, nealkoholické ovocné nápoje, ovocné šťávy (nealkoholické nápoje), přípravky pro výrobu nápojů, přípravky pro výrobu nealkoholických nápojů, sirupy k přípravě limonády, sirupy na výrobu nápojů, smoothie (mixované nápoje z čerstvého ovoce nebo zeleniny), džusy, sodovka, stolní voda, sycená voda (přípravky na výrobu), vody (nápoje), zeleninové nápoje.
(730) **SUPREMIA, s.r.o.**, Novozámocká 67, Nitra 94905, SK
(740) Mgr. Tomáš Bejček, Dukelských hrdinů 976/12, Praha 7, Holešovice, 17000

(210) **O-576492**
(220) 14.12.2021
(320) 14.12.2021
(511) 30, 32
(540)

Flory's anti pandemic CVD 19

(592) Slovní
(510) (30) čaj, ledový čaj, čajové nápoje (bez léčivých účinků), čajové nápoje s ovocnou příchutí, bylinkové čaje (neléčivé); (32) nealkoholické nápoje.
(730) **SUPREMIA, s.r.o.**, Novozámocká 67, Nitra, 949 05, SK
(740) Mgr. Tomáš Bejček, Dukelských hrdinů 976/12, Praha 7, Holešovice, 17000

(210) **O-576532**
(220) 15.12.2021
(320) 15.12.2021
(511) 16, 18, 21, 24, 25, 26, 30, 35, 41
(540)

Káva Spojuje

(592) Slovní
(510) (16) dárkové poukazy, propisky, kuličková pera, pera [kancelářské potřeby], tužky, poznámkové bloky, etikety, kromě textilních; (18) batohy, tašky, klíčenky, visačky na zavazadla; (21) termosky na nápoje, překapávače kávy, neelektrické, mlýnky na kávu, konvice na kávu, hrnky na kávu, hrnky; (24) ručníky, osušky, příkrývky; (25) pokrývky hlavy, trička, mikiny, ponožky; (26) čelenky do vlasů; (30) káva, pražená káva, směsi kávy, balíčky pražené kávy; (35) organizování prodejních trhů pro obchodní a reklamní účely, organizování akcí, výstav, prodejních trhů a přehlídek pro obchodní, propagační a reklamní účely, poskytování zákaznických informací o produktech prostřednictvím internetu, provozování online trhu pro kupující a prodejce výrobků a služeb, sestavování seznamů určených k publikování na internetu, sestavování seznamů kaváren určených k publikování na internetu, ebusiness, poskytování informací prostřednictvím internetu ohledně prodeje kávy, online objednávkové služby, organizace podnikání, podnikové strategické plánování; (41) psaní blogů, pořádání přednášek, pořádání online přednášek.
(730) **BON 5 s.r.o.**, Labská 217/5, Brno, Starý Lískovec, 62500, CZ
(740) PatentEnter s.r.o., Koliště 1965/13a, Brno, Černá Pole, 60200

(210) **O-576570**
(220) 16.12.2021
(320) 16.12.2021
(511) 9, 37, 38
(540)



(593) Obrazová
(510) (9) informační technologie a audiovizuální, multimediální a fotografické přístroje, nahráný obsah (počítačové programy, data a informace); (37) aktualizace počítačového síťového a telekomunikačního hardwaru, aktualizace počítačového hardwaru, instalace a opravy počítačového hardwaru, instalace a opravy počítačů, instalace a opravy telefonů, instalace a opravy telekomunikačního hardwaru, instalace a údržba hardwaru pro počítačové sítě a přístup k internetu, instalace elektronických komunikačních sítí, instalace bezdrátového telekomunikačního vybavení a přístup k internetu, poskytování přístupu k obsahu, webovým stránkám a portálům, poskytování přístupu k datům nebo dokumentům uloženým elektronicky v centrálních souborech za účelem dálkových konzultací, poskytování přístupu k databázím, poskytování přístupu k databázím v počítačových sítích, poskytování přístupu k databázím na Internetu.
(591) Barevná
(730) **Štika Jiří**, K zastávce 58, Lštění, 257 22, CZ

(210) **O-576579**

(220) 17.12.2021

(320) 17.12.2021

(511) 40, 42

(540)

ENRESS

(592) Slovní

(510) (40) likvidace odpadu (zpracování odpadu), recyklace a zpracování odpadů, zpracování a přeměna odpadních materiálů, zpracování odpadu pyrolyzou, zpětné získávání materiálu z odpadu, poradenství vztahující se k likvidaci odpadu, zpracování odpadních materiálů v oblasti regulace znečištění životního prostředí, informační, poradenské a konzultační služby vztahující se k recyklaci odpadu, chemická recyklace syntetických organických odpadních látek, tepelné zpracování odpadů, zejména prostřednictvím gasifikace, pyrolyzy a termolýzy odpadů, informační služby vztahující se ke zpracování odpadů; (42) laboratorní analýzy, vědecké analýzy, provádění chemických analýz, analytické laboratorní služby, výzkum a vývoj vztahující se ke zpracování odpadů.

(730) **ENRESS s.r.o.**, V zářezu 902/4, Praha 5, Jinonice, 15800, CZ

(740) PatentEnter s.r.o., Koliště 1965/13a, Brno, Černá Pole, 60200

(210) **O-576580**

(220) 17.12.2021

(320) 17.12.2021

(511) 16, 21, 32

(540)

Lucky Bastard - more than beer

(592) Slovní

(510) (16) psací potřeby a razítka, bloky s volnými listy, bločky účtenek, cenové visačky, cenovky, denní kalendáře, denní zápisníky, desky na dokumenty, diáře, dopisní papír (hotové výrobky), dárkové papírenské zboží, etikety z papíru nebo lepenky, hlavičkový dopisní papír, kartičky na dárkové balení, knihy hostů, krabice na dokumenty, krabice na papírenské zboží, lepicí natištěné etikety, lepicí papírové etikety, lepicí podložky (papírenské výrobky), materiály na pečeti, nálepky (jako kancelářské potřeby), nástěnky (kancelářské potřeby), nástěnné kalendáře, návštěvní knihy, obaly (papírnické výrobky), obálový papír, obálky (papírnické výrobky), označovací štítky, označovače na dokumenty, oznámení (papírenské výrobky), pamětní pečeti, papír na etikety, papír na kopírování, papír na psaní, kancelářské potřeby, papírové ozdoby na večírky, papírové pečeti, papírové složky, papírové štítky, pečetní vosk, plastové obálky, podložky na psací stůl, podnosy na třídění a počítání peněz, pohlednice, pokladní pásky, pořadače, rámečky na fotografie, fotografie, rámečky na obrázky vyrobené z lepenky, samolepky, složky na dokumenty, zápisníky a bloky, pivní tácky, papírové tácky pod pivní sklenice, plakáty, tiskoviny, katalogy, letáky, kartónové obaly, plastové obaly; (21) sklenice na pivo, džbány na pivo, džbány na pivo, žejdlíky na pivo, korbele, korbele (půllitry), lahvičky, půllitrové sklenice, stojany na lahve, umělohmotné kelímky, tácky kromě papírových a látkových, pivní tácky, jiné než papírové nebo textilní, lahve, otvíráky na lahve; (32) pivo, nealkoholické pivo, sladové pivo, ochucené pivo, pšeničné pivo, pivovarnické výrobky, černé pivo (pivo z praženého sladu), ječmenné víno (pivo), pivo s příchutí kávy, stout (silné černé pivo), porter (silné černé pivo), světlé pivo (svrchně kvašené), piva z rukodělných pivovarů, pivo s nízkým obsahem alkoholu, root beer (nealkoholické pivo s rostlinnými výtažky), nealkoholické nápoje, přípravky k výrobě nápojů, IPA („India Pale Ale“), imitace piva, koktejly na bázi piva, ležák, nealkoholické nápoje s příchutí piva, nápoje na bázi piva, piva obohacená minerály, pivní mladina, sladina, chmelové výtažky pro použití při přípravě nápojů, chmelové výtažky pro výrobu piva, sladové sirupy do nápojů.

(730) **Czech Craft Beers, a.s.**, Kytnerova 403/5, Brno, Medlánky, 62100, CZ

(740) Mgr. Lukáš Dlabáček, patentový zástupce, Bolzanova 461/5, Brno, Černovice, 61800

(210) **O-576583**

(220) 17.12.2021

(320) 17.12.2021

(511) 16, 35

(540)

knktr

(593) Obrazová

(510) (16) periodické a neperiodické tiskoviny, prezentační publikace, firemní tiskoviny, plakáty, letáky, pozvánky, vývěsky z papíru, papírové vývěsní tabule a štíty, billboardy, fotografie; (35) bannerová reklama, televizní reklama, obchodní propagace, reklama a marketing, propagace, reklama v časopisech, reklamní služby, reklama na elektronických reklamních tabulích, reklama prostřednictvím mobilních telefonních sítí, styk s veřejností, reklama prostřednictvím elektronických médií a zejména internetu, propagace, reklama a marketing online webových stránek, služby zaměřené na propagaci zboží, poskytování reklamních materiálů a předmětů, inzerce, pomoc v obchodní a podnikatelské činnosti, management a administrativní služby.

(730) **Konektor, a.s.**, Klimentská 1652/36, Praha 1, Nové Město, 11000, CZ

(210) **O-576584**

(220) 17.12.2021

(320) 17.12.2021

(511) 16, 35

(540)

knktr

(592) Slovní

(510) (16) periodické a neperiodické tiskoviny, prezentační publikace, firemní tiskoviny, plakáty, letáky, pozvánky, vývěsky z papíru, papírové vývěsní tabule a štíty, billboardy, fotografie; (35) bannerová reklama, televizní reklama, obchodní propagace, reklama a marketing, propagace, reklama v časopisech, reklamní služby, reklama na elektronických reklamních tabulích, reklama prostřednictvím mobilních telefonních sítí, styk s veřejností, reklama prostřednictvím elektronických médií a zejména internetu, propagace, reklama a marketing online webových stránek, služby zaměřené na propagaci zboží, poskytování reklamních materiálů a předmětů, inzerce, pomoc v obchodní a podnikatelské činnosti, management a administrativní služby.

(730) **Konektor, a.s.**, Klimentská 1652/36, Praha 1, Nové Město, 11000, CZ

(210) **O-576585**

(220) 17.12.2021

(320) 17.12.2021

(511) 9, 35, 38, 41, 42

(540)

 **BIM
MANAGER**
PROJECT INFORMATION MANAGEMENT

(593) Obrazová

(510) (9) software, počítačový software, aplikační software, digitální aplikace, webová aplikace, cloudová aplikace, webová aplikace pro distribuci ve stavebnictví, průmyslu a investiční výstavbě, digitální aplikace pro distribuci ve stavebnictví, průmyslu a investiční výstavbě, aplikace pro správu technických projektů, aplikační software pro automatizaci práce s daty, aplikační software pro služby digitalizace ve stavebnictví, průmyslu a investiční výstavbě, software pro zajišťování přístupu k webové aplikaci, software pro správu informací o budovách, stavbách, stavebnictví,

průmyslu a investiční výstavbě, software pro digitální cloudovou službu, software pro služby sledování a hodnocení potřeb investiční výstavby ve stavebnictví a průmyslu, software pro správu dat a souborů, software pro datové a informační systémy, software pro digitální systémy ve stavebnictví, strojírenství a průmyslu, software pro datovou bezpečnost, software pro společné datové prostředí (CDE), software pro projektový management, databázový software, software pro monitorování, kontrolu a provádění operací, systémový software, komunikační a síťový software, ovladače a zařízení pro software, software počítačových operačních systémů, obslužný, šifrovací a bezpečnostní software, software pro webové aplikace a servery, software pro systémovou podporu, počítačový a aplikační software pro služby cloud computing, počítačové databáze, stahovatelné elektronické publikace, cloudové systémy; (35) reklama, propagace, marketing, reklama, propagace a marketing on-line, služby v oblasti reklamy a propagace prodeje, distribuce vzorků výrobků, obchodní konzultační a poradenské služby, obchodní informace a rady pro spotřebitele (poradna pro spotřebitele), obchodní zprostředkovatelské služby, zajišťování obchodních transakcí a obchodních kontaktů, průzkum trhu a obchodní analýzy, analýza obchodních dat, sběr a systemizace dat z obchodní a podnikatelské činnosti, vyhledávání dat v počítačových souborech (pro třetí osoby), zpracování, systemizace a správa dat, automatizované zpracování dat, vytváření a administrativní správa počítačových databází, řízení počítačových databází, sběr informací do počítačových databází, kompilování a systemizace informací do počítačových databází, pomoc při řízení obchodních a průmyslových podniků, pomoc v obchodní a podnikatelské činnosti, management a administrativní služby, obchodní projektový management, příprava projektových studií vztahující se k obchodním záležitostem, prezentace zboží a služeb, služby předvádění výrobků a vystavování zboží, maloobchodní služby, velkoobchodní služby, nákup, prodej, on-line nákup a on-line prodej výrobků uvedených výše ve třídě 9 tohoto seznamu, zprostředkování nákupu a prodeje výrobků uvedených výše ve třídě 9 tohoto seznamu; (38) telekomunikační služby, počítačová komunikace a přístup k internetu, zajišťování přístupu k webové aplikaci, digitální aplikaci a cloudové aplikaci, zajišťování přístupu k digitálním systémům ve stavebnictví, strojírenství a průmyslu, služby poskytování přístupu k počítačovým databázím; (41) vzdělávací a školicí služby, elektronické publikování, organizace a vedení konferencí a seminářů; (42) návrhy, instalace, údržba, opravy, aktualizace a pronájem aplikačního softwaru, digitální aplikace, webové aplikace, cloudové aplikace a digitálních systémů, digitální cloudové služby, služby sledování a hodnocení potřeb investiční výstavby ve stavebnictví a v průmyslu, technický a technologický vývoj produktů, technický a technologický vývoj softwaru, počítačového softwaru, aplikačního softwaru, digitální aplikace, webové aplikace, cloudové aplikace, digitálních systémů a digitálních cloudových služeb, správa technických projektů, návrhy, instalace, údržba, opravy, aktualizace a pronájem softwaru pro správu informací o budovách, stavebnictví, průmyslu a investiční výstavbě, softwaru pro digitální cloudovou službu, softwaru pro služby sledování a hodnocení potřeb investiční výstavby ve stavebnictví a průmyslu, služby digitalizace ve stavebnictví a průmyslu, služby automatizace práce s daty, služby správy a řízení informací o budovách a stavebnictví (Building Information Management), služby správy a řízení informací ve stavebnictví (Building Information Management), služby v oblasti informačních technologií, software jako služba (SaaS), návrhy, instalace, údržba, opravy, aktualizace a pronájem softwaru, počítačového softwaru, aplikací a datových a informačních systémů, vývoj, programování a implementace softwaru, počítačového softwaru, aplikací a datových a informačních systémů, navrhování a vývoj operačního softwaru pro počítačové sítě a servery, zálohování dat, služby poskytovatele cloud hostingu, poradenství v oblasti cloudových výpočetních sítí a aplikací, navrhování a vývoj systémů pro ukládání, výstup, zpracování, zobrazování a ukládání dat, synchronizace dat, převod (konverze) dat a počítačových programů (ne fyzický), ochrana dat, služby v oblasti technické podpory počítačového softwaru, vědecké a technologické služby, inženýrské služby, vývoj aplikací k počítačovým programům, poskytování aplikačních služeb (ASP), poradenství v oblasti navrhování a vývoje počítačového softwaru, aplikačního softwaru, digitálních aplikací, webových aplikací a cloudových aplikací, služby v oblasti managementu počítačových projektů, správa projektů v oblasti informačních technologií, projektování a projektové studie, inženýrské a průmyslové projektování, zpracování projektové dokumentace, projektové studie vztahující se k softwaru.

- (730) **Digital transformation systems s.r.o.**, Rybná 716/24, Praha 1, Staré Město, 11000, CZ
(740) Mgr. Martina Zdvihalová Ph.D., K Pazdemě 2031, Benešov, 25601

- (210) **O-576588**
(220) 17.12.2021
(320) 17.12.2021
(511) 35, 38, 42
(540)



- (593) Obrazová
(510) (35) pomoc v obchodní a podnikatelské činnosti, management a administrativní služby, obchodní konzultační a poradenské služby, obchodní analýzy, informační služby a průzkumy trhu, pomoc, poradenské služby a konzultace týkající se analýz obchodní činnosti, informace a konzultace v oblasti zahraničního obchodu, konzultace v oblasti segmentace trhu, konzultace vztahující se k optimalizaci vyhledávačů, zprostředkování smluv pro třetí osoby, zprostředkování obchodů pro třetí strany, zprostředkování obchodních a komerčních kontaktů, zprostředkování smluv týkajících se nákupu a prodeje zboží, zprostředkování dohod týkajících se prodeje a nákupu zboží, zprostředkování a uzavírání obchodních transakcí pro třetí osoby, poradenské služby v oblasti zprostředkování zboží a služeb, zprostředkování smluv pro třetí osoby v oblasti prodeje zboží, outsourcingové služby ke zprostředkování nákupu výrobků pro třetí strany; (38) poskytování přístupu k obsahu, webovým stránkám a portálům; (42) vývoj softwaru, programování a implementace softwaru, konzultace v oblasti navrhování softwaru, konzultace v oblasti navrhování webových stránek, odborné konzultace vztahující se k počítačovému softwaru.
(591) Barevná
(730) **MV Invest Group s.r.o.**, Na rozdílku 770/30a, Praha 6, Vokovice, 16000, CZ

- (210) **O-576589**
(220) 17.12.2021
(320) 17.12.2021
(511) 3, 5, 29, 30, 31, 32
(540)



- (593) Obrazová
(510) (3) kosmetické přípravky, parfumerie, přípravky pro osobní hygienu, vonné oleje a aromatické výtažky, neléčivé kosmetické a toaletní přípravky, éterické oleje; (5) potravní doplňky a dietetické přípravky; (29) želé, džemy, kompoty, ovocné a zeleninové pomazánky, jedlé oleje a tuky, mléčné výrobky a jejich náhražky; (30) soli, chuťové přísady, ochucovadla a koření; (31) zemědělské a vodní plodiny, zahradnické a lesní produkty; (32) přípravky pro výrobu nápojů.
(730) **CCF s.r.o.**, Santražiny 575, Zlín, 76001, CZ
(740) JUDr. Radka Pišťková Záhorcová, Jiřího z Poděbrad 592, Uherské Hradiště, 68601

(210) **O-576615**
(220) 20.12.2021
(320) 20.12.2021
(511) 3, 5, 16, 18, 21, 27, 28, 31, 35
(540)



(593) Obrazová
(510) (3) nemedikamentozní přípravky pro péči o zvířata, kosmetické přípravky pro zvířata; (5) veterinární přípravky a léčiva pro zvířata, vitamínové přípravky pro zvířata, léčivé šampony a saponáty, prostředky proti parazitům, léčivé přísady do krmiv, hárací kalhotky pro psy (hygienické kalhotky); (16) tiskoviny všeho druhu, týkající se domácích zvířat, papírové sáčky na psí exkrementy, papírové krabice a přepravky na drobná zvířata, plastové sáčky na psí exkrementy; (18) nekovové obojky pro zvířata, vodítka pro zvířata, postroje, kširy a řemeny, náhubky, oblečky pro domácí zvířata, pokrývky pro zvířata, chrániče tlapek pro psy; (21) hygienické mísy a nádoby na vylučování pro domácí zvířata, klece pro domácí zvířata, jídelní mísy a napajedla pro zvířata, krmítka pro domácí zvířata, kartáče na srst; (27) sací podložky z kompozitních materiálů pod zvířata; (28) hračky a kousací hračky pro domácí zvířata, gumové míčky, činky, aporty a přetahovadla; (31) živá zvířata, krmiva, krmné směsi, granule a pamlsky všeho druhu pro domácí zvířata, trávicí pasty pro zvířata, steliva pro domácí zvířata, celulóza k použití jako podestýlka pod zvířata, konzervy s pokrmy živočišného původu pro domácí zvířata, mléka, masa a sušená mléka a masa pro domácí zvířata; (35) maloobchodní služby a velkoobchodní služby se zvířaty, krmivý pro zvířata a s výrobky a přípravky pro chov zvířat.
(730) **Solvent ČR s.r.o.**, Poděbradská 1162, Šestajovice, 25092, CZ
(740) JUDr. Aleš Zábrš, advokát, Na Beránce 57/2, Praha 6, Dejvice, 16000

(210) **O-576622**
(220) 20.12.2021
(320) 20.12.2021
(511) 36
(540)

PDZ

(592) Slovní
(510) (36) bankovníctví, činnost a provoz spořitelního družstva, činnost a provoz úvěrního družstva, činnost a provoz záložny, finanční služby, finanční analýzy, finanční informace, přijímání vkladů, poskytování úvěrů, finanční leasing, platební styk, zúčtování, vydávání a správa platebních prostředků, poskytování záruk ve formě ručení nebo bankovních záruk, otevírání a vedení akreditivů, finanční odhady a oceňování (pojišťovnictví, bankovníctví, nemovitosti), finanční poradenství, finanční řízení, finanční půjčky, finanční sponzorování, směnářské služby, finanční garance, záruky, kauce, hypotéky (poskytování půjček), inkasování pohledávek, kapitálové investice, konzultační služby v oblasti bankovníctví, bezpečnostní schránky (úschovni služby), burzovní makléřství, cennosti (úschova), cestovní šeky (vydávání), clearing (zúčtování vzájemných pohledávek a závazků - bezhotovostní operace), penzijní fondy, elektronický převod kapitálu, koupě na splátky (financování), kreditní a úvěrové karty (služby), kreditní a úvěrové karty (vydávání), kurzovní záznamy na burze, nemovitosti (správa a pronájem), platby na splátky, správa majetku, zprostředkovatelská činnost ve spojení se službami uvedenými ve třídě 36 tohoto seznamu, platební služby a vydávání elektronických peněz, činnosti související s poskytováním platebních služeb nebo vydáváním elektronických peněz, obstarání inkasa, nákup a prodej cizí měny, pronájem bezpečnostních schránek, vydávání a správa platebních prostředků.

(730) **Podnikatelská družstevní záložna**, Celetná 595/17, Praha 1, Staré Město, 11000, CZ
(740) Mgr. Roman Fojtášek, advokát, Mgr. Roman Fojtášek, advokát, Vinohradská 343/6, Praha 2, Vinohrady, 12000

(210) **O-576623**
(220) 20.12.2021
(320) 20.12.2021
(511) 36
(540)



(593) Obrazová
(510) (36) bankovníctví, činnost a provoz spořitelního družstva, činnost a provoz úvěrního družstva, činnost a provoz záložny, finanční služby, finanční analýzy, finanční informace, přijímání vkladů, poskytování úvěrů, finanční leasing, platební styk, zúčtování, vydávání a správa platebních prostředků, poskytování záruk ve formě ručení nebo bankovních záruk, otevírání a vedení akreditivů, finanční odhady a oceňování (pojišťovnictví, bankovníctví, nemovitosti), finanční poradenství, finanční řízení, finanční půjčky, finanční sponzorování, směnářské služby, finanční garance, záruky, kauce, hypotéky (poskytování půjček), inkasování pohledávek, kapitálové investice, konzultační služby v oblasti bankovníctví, bezpečnostní schránky (úschovni služby), burzovní makléřství, cennosti (úschova), cestovní šeky (vydávání), clearing (zúčtování vzájemných pohledávek a závazků - bezhotovostní operace), penzijní fondy, elektronický převod kapitálu, koupě na splátky (financování), kreditní a úvěrové karty (služby), kreditní a úvěrové karty (vydávání), kurzovní záznamy na burze, nemovitosti (správa a pronájem), platby na splátky, správa majetku, zprostředkovatelská činnost ve spojení se službami uvedenými ve třídě 36 tohoto seznamu, platební služby a vydávání elektronických peněz, činnosti související s poskytováním platebních služeb nebo vydáváním elektronických peněz, obstarání inkasa, nákup a prodej cizí měny, pronájem bezpečnostních schránek, vydávání a správa platebních prostředků.
(591) Barevná
(730) **Podnikatelská družstevní záložna**, Celetná 595/17, Praha 1, Staré Město, 11000, CZ
(740) Mgr. Roman Fojtášek, advokát, Mgr. Roman Fojtášek, advokát, Vinohradská 343/6, Praha 2, Vinohrady, 12000

(210) **O-576624**
(220) 20.12.2021
(320) 20.12.2021
(511) 36
(540)



(593) Obrazová
(510) (36) bankovníctví, činnost a provoz spořitelního družstva, činnost a provoz úvěrního družstva, činnost a provoz záložny, finanční služby, finanční analýzy, finanční informace, přijímání vkladů, poskytování úvěrů, finanční leasing, platební styk, zúčtování, vydávání a správa platebních prostředků, poskytování záruk ve formě ručení nebo bankovních záruk, otevírání a vedení akreditivů, finanční odhady a oceňování (pojišťovnictví, bankovníctví, nemovitosti), finanční poradenství, finanční řízení, finanční půjčky, finanční sponzorování, směnářské služby, finanční garance, záruky, kauce, hypotéky (poskytování půjček), inkasování pohledávek,

kapitálové investice, konzultační služby v oblasti bankovníctví, bezpečnostní schránky (úschovni služby), burzovní makléřství, cennosti (úschova), cestovní šeky (vydávání), clearing (zúčtování vzájemných pohledávek a závazků - bezhotovostní operace), penzijní fondy, elektronický převod kapitálu, koupě na splátky (financování), kreditní a úvěrové karty (služby), kreditní a úvěrové karty (vydávání), kurzovní záznamy na burze, nemovitosti (správa a pronájem), platby na splátky, správa majetku, zprostředkovatelská činnost ve spojení se službami uvedenými ve třídě 36 tohoto seznamu, platební služby a vydávání elektronických peněz, činnosti související s poskytováním platebních služeb nebo vydáváním elektronických peněz, obstarání inkasa, nákup a prodej cizí měny, pronájem bezpečnostních schránek, vydávání a správa platebních prostředků.

- (591) Barevná
(730) **Podnikatelská družstevní záložna**, Celetná 595/17, Praha 1, Staré Město, 11000, CZ
(740) Mgr. Roman Fojtášek, advokát, Mgr. Roman Fojtášek, advokát, Vinohradská 343/6, Praha 2, Vinohrady, 12000

- (210) **O-576625**
(220) 20.12.2021
(320) 20.12.2021
(511) 9, 41, 42
(540)

Miminko+

- (593) Obrazová
(510) (9) informační technologie a audiovizuální, multimediální a fotografické přístroje, bezpečnostní, zabezpečovací, ochranná a signalizační zařízení, magnety, magnetizéry a demagnetizéry, měřicí, detekční, monitorovací a kontrolní zařízení, nahraný obsah (počítačové programy, data a informace), navigační, řídicí, sledovací, zaměřovací a kartografická zařízení, optické přístroje, zvětšovače a korektory, přístroje, nástroje a kabely pro oblast elektřiny, vědecké a laboratorní přístroje na úpravu elektrickým proudem, vědecké výzkumné a laboratorní přístroje, přístroje pro vyučování a simulátory; (41) zveřejňování, oznamování a psaní textů (s výjimkou reklamních), služby v oblasti vzdělávání, zábavy a sportu, výchova, vzdělávání, zábava a sportovní činnost, překladatelské a tlumočnické služby, rezervace vstupenek na vzdělávací, zábavní a sportovní aktivity a akce a související rezervační služby; (42) návrhářství, služby IT, služby ověřování a služby kontroly kvality, služby v oblasti informačních technologií, vědecké a technologické služby.
(591) Barevná
(730) **Amorfa s.r.o.**, V olšinách 1104/55, Praha 10, Strašnice, 10000, CZ
(740) Mgr. Marek Kovanda, advokát, Mgr. Marek Kovanda, Malá Štěpánská 1932/3, Praha 2, Nové Město, 12000

- (210) **O-576634**
(220) 21.12.2021
(320) 21.12.2021
(511) 16, 35, 41, 43
(540)



- (593) Obrazová
(510) (16) papír a lepenka, tiskárenské výrobky, potřeby pro vazbu knih, fotografie, papírnické zboží a kancelářské potřeby s výjimkou nábytku, lepidla pro kancelářské potřeby nebo pro domácnost, potřeby pro rýsování a kreslení a potřeby pro umělce, malířské štětky, instruktážní a výukové materiály, plastové archy, fólie a sáčky pro balení a obaly, tiskářské typy, štočky; (35) reklama, propagace, řízení, organizace a administrativa obchodní činnosti, kancelářské práce; (41) vzdělávání, školení, zábava, sportovní a kulturní činnost; (43) služby zajišťující stravování a nápoje, dočasné ubytování.
(591) Barevná
(730) **Město Kolín**, Karlovo náměstí 78, Kolín, Kolín I, 28002, CZ

- (210) **O-576635**
(220) 21.12.2021
(320) 21.12.2021
(511) 16, 41, 42
(540)



- (593) Obrazová
(510) (16) vzdělávací publikace, tiskopisy, časopisy, grafické umělecké publikace, učební pomůcky [s výjimkou zařízení]; (41) vzdělávací kurzy, vzdělávací semináře, vzdělávací služby, vzdělávací informace, služby vzdělávací akademie, vydávání vzdělávacích materiálů, organizování a řízení vzdělávacích seminářů, organizování učebních programů, vyučování, školní vzdělávání, poradenství v oblasti vzdělání, internátní školy, školení, dálkové kurzy, dálkové vzdělávání, akademie (vzdělávání), služby filmového studia, služby grafické úpravy, nikoliv k reklamním účelům, výroba filmů, s výjimkou reklamních, výuka, zkoušení (pedagogická činnost); (42) vědecké poradenství a konzultace, expertizy, vědecký výzkum a vývoj, vývoj softwaru, grafické návrhy propagačních materiálů, styling [průmyslový design], umělecký design.
(730) **Prague City Vysoká Škola s.r.o.**, Kolbenova 923/34a, Praha 9, Vysočany, 19000, CZ
(740) JUDr. Petr Bříza LL.M., Ph.D., advokát, Klimentská 1216/46, Praha 1, Nové Město, 11000

(210) **O-576637**
(220) 21.12.2021
(320) 21.12.2021
(511) 8, 21, 25, 30, 35
(540)

S námi to má říz!

(592) Slovní
(510) (8) kapesní nože, nástroje na ostření, nože na zeleninu, nože, nožiřské výrobky, ocilky, řezné nástroje (ruční), sekáčky (ruční nástroje), sekáčky, sekery, smirkové brusné kotouče; (21) kartáče, kuchyňské potřeby; (25) obuv, oděvy, rukavice (oděvy), rukávničky (oděvy), vesty, zástěry (oděvy); (30) koření; (35) internetový obchod s výrobky výše uvedenými ve třídách 8, 21, 25, 30.
(730) **Matějů Luboš**, č. p. 127, Krahulčí, 58856, CZ

(210) **O-576638**
(220) 21.12.2021
(320) 21.12.2021
(511) 5, 31, 44
(540)

EquiSan

(592) Slovní
(510) (5) minerálně vitaminové, doplňkové krmné směsi pro koně; (31) krmivo pro koně, kompletní krmné směsi pro koně; (44) služby týkající se chovu zvířat, veterinární služby a činnosti s tím spojené – v rámci třídy 44.
(730) **Sano - Moderní výživa zvířat spol. s r.o.**, Npor. O. Bartoška 15, Domažlice, Hořejší Předměstí, 34401, CZ
(740) Marie Šebelová, Na zábradlí 205/1, Praha 1, Staré Město, 11000

(210) **O-576639**
(220) 21.12.2021
(320) 21.12.2021
(511) 31, 44
(540)



(593) Obrazová
(510) (31) krmivo pro koně, minerálně vitaminové, doplňkové a kompletní krmné směsi pro koně; (44) služby týkající se chovu zvířat, veterinární služby a činnosti s tím spojené.
(730) **Sano - Moderní výživa zvířat spol. s r.o.**, Npor. O. Bartoška 15, Domažlice, Hořejší Předměstí, 34401, CZ
(740) Marie Šebelová, Na zábradlí 205/1, Praha 1, Staré Město, 11000

(210) **O-576640**
(220) 21.12.2021
(320) 21.12.2021
(511) 31, 44
(540)



(593) Obrazová
(510) (31) krmivo pro koně, minerálně vitaminové, doplňkové a kompletní krmné směsi pro koně; (44) služby týkající se chovu zvířat, veterinární služby a činnosti s tím spojené.
(591) Barevná
(730) **Sano - Moderní výživa zvířat spol. s r.o.**, Npor. O. Bartoška 15, Domažlice, Hořejší Předměstí, 34401, CZ
(740) Marie Šebelová, Na zábradlí 205/1, Praha 1, Staré Město, 11000

(210) **O-576641**
(220) 21.12.2021
(320) 21.12.2021
(511) 41
(540)



(593) Obrazová
(510) (41) vzdělávání dospělých, služby vzdělávání dospělých v oblasti práva, služby vzdělávání dospělých v oblasti managementu, služby vzdělávání dospělých v oblasti obchodu, služby vzdělávání dospělých v oblasti financí, služby vzdělávání dospělých v oblasti bankovníctví.
(591) Barevná
(730) **CE-PA, spol. s r.o.**, Trojická 1907/10, Praha 2, Nové Město, 12800, CZ

(210) **O-576642**
(220) 21.12.2021
(320) 21.12.2021
(511) 24, 25
(540)

KASI

(592) Slovní
(510) (24) prostěradla, povlečení; (25) oděvy, pokrývky hlavy.
(730) **Brabcová Ivana**, Jičínská 362/8, Liberec, Liberec VIII-Dolní Hanychov, 46008, CZ

(210) **O-576645**

(220) 21.12.2021
(320) 21.12.2021
(511) 9, 35, 38, 42
(540)

SnowlyCode

(592) Slovní

(510) (9) počítačový software; (35) reklamní, marketingové a propagační služby, pomoc v obchodní a podnikatelské činnosti, management a administrativní služby; (38) poskytování uživatelského přístupu ke globální počítačové síti, streaming dat, přenos digitálních souborů, telekonferenční a videokonferenční služby; (42) navrhování a vývoj počítačového hardwaru a softwaru, služby v oblasti informačních technologií, správa serverů, cloud computing.

(730) **SnowlyCode, s.r.o.**, Kateřinská 107/5, Olomouc, 77900, CZ

(740) Mgr. Kateřina Sedláčková, Ostrovní 126/30, Praha 1, Nové Město, 11000

(210) **O-576647**

(220) 21.12.2021
(320) 21.12.2021
(511) 18, 21, 22, 25, 30, 41
(540)



(593) Obrazová

(510) (18) brašny přes rameno, brašny pro volný čas, tašky, sportovní tašky; (21) šálky, hrnky, hrnky na kávu, nádoby, kuchyňské náčiní a nádoby; (22) pytle a vaky na balení, uskladnění a přepravu; (25) oděvy, pokrývky hlavy, čepice, trička, trička s potiskem, mikiny, mikiny s kapucí, body [oděvy], tílka, sportovní tílka, nákrčníky, košile, šaty, motocyklové kombinézy, motocyklové bundy, motocyklistické boty, nepromokavé obleky pro motocyklisty, oděvy pro motocyklisty z kůže, šátky, šály, funkční spodní prádlo, rukavice, sportovní pokrývky hlavy (jiné než helmy), kukly; (30) káva, čaj, kakao a jejich náhražky; (41) organizace sportovních akcí, zábavní služby poskytované na motoristickém závodním okruhu, organizování motocyklových závodů, organizování motocyklových rallye, výuka jízdy na motocyklu, výcvik jízdy na motocyklu, výcvik řidičů motorových vozidel pro pokročilé, organizování soutěží týkajících se motorových vozidel, poskytování výuky řízení motorových vozidel, pořádání [organizace] kulturních aktivit.

(730) **Okruhář, s.r.o.**, Ostrovačická 935/63, Brno, Žebětín, 64100, CZ

(740) Mgr. Martin Strnad, Jana Babáka 2733/11, Brno, Královo Pole, 61200

(210) **O-576648**

(220) 21.12.2021
(320) 21.12.2021
(511) 18, 21, 22, 25, 30, 41
(540)



(593) Obrazová

(510) (18) brašny přes rameno, brašny pro volný čas, tašky, sportovní tašky; (21) šálky, hrnky, hrnky na kávu, nádoby, kuchyňské náčiní a nádoby; (22) pytle a vaky na balení, uskladnění a přepravu; (25) oděvy, pokrývky hlavy, čepice, trička, trička s potiskem, mikiny, mikiny s kapucí, body [oděvy], tílka, sportovní tílka, nákrčníky, košile, šaty, motocyklové kombinézy, motocyklové bundy, motocyklistické boty, nepromokavé obleky pro motocyklisty, oděvy pro motocyklisty z kůže, šátky, šály, funkční spodní prádlo, rukavice, sportovní pokrývky hlavy (jiné než helmy), kukly; (30) káva, čaj, kakao a jejich náhražky; (41) organizace sportovních akcí, zábavní služby poskytované na motoristickém závodním okruhu, organizování motocyklových závodů, organizování motocyklových rallye, výuka jízdy na motocyklu, výcvik jízdy na motocyklu, výcvik řidičů motorových vozidel pro pokročilé, organizování soutěží týkajících se motorových vozidel, poskytování výuky řízení motorových vozidel, pořádání [organizace] kulturních aktivit.

(591) Barevná

(730) **Okruhář, s.r.o.**, Ostrovačická 935/63, Brno, Žebětín, 64100, CZ

(740) Mgr. Martin Strnad, Jana Babáka 2733/11, Brno, Královo Pole, 61200

(210) **O-576650**

(220) 21.12.2021
(320) 21.12.2021
(511) 3, 29, 30
(540)

PALMA

(592) Slovní

(510) (3) éterické oleje, přípravky na čištění zubů, kosmetické přípravky pro čištění a pro péči o tělo, kosmetické přípravky pro čištění pleti, kosmetické přípravky pro čištění a pro péči o pokožku, vlasy a rty, šampóny a vlasové vody, krémy, mýdla, přípravky do koupelí, sprchovací gely a sprchovací oleje, kosmetické přípravky pro péči o nohy a chodidla, dětské kosmetické přípravky, dětská mýdla, šampóny pro děti, pudry pro děti, krémy pro děti, kosmetické přípravky pro děti do koupelí, dětské pěny do koupelí, dětské pleťové krémy, dětské oleje, ubrousky impregnované kosmetickými oleji a pleťovými vodami, ubrousky napuštěné pleťovými vodami, kosmetické tampóny, vata pro kosmetické účely, vatové tyčinky pro kosmetické účely, kosmetické krémy, vyjma krémů na opalování a po opalování; (29) jedlé oleje a tuky; (30) majonézy, kečupy, omáčky, chuťové přísady, příchutě vyjma éterických olejů, hořčice.

(730) **PALMA a.s.**, Račianska 66, Bratislava 83604, SK

(740) JUDr. Aleš Zábřeh, advokát, Na Beránce 57/2, Praha 6, Dejvice, 16000

(210) **O-576652**

(220) 21.12.2021
(320) 21.12.2021
(511) 35, 38, 41
(540)

topvip.cz

(592) Slovní

(510) (35) konzultační a poradenské služby a pomoc v oblasti reklamní, marketingové a propagační činnosti, propagace, marketing, vyhledávání sponzorů, merchandising, propagace výrobků prostřednictvím influencerů, propagace zboží a služeb prostřednictvím sponzorování, propagace zboží a služeb pro třetí osoby prostřednictvím internetu, propagace návrhů druhých prostřednictvím poskytování on-line portfolií přes webovou stránku, propagace zboží a služeb třetích osob prostřednictvím počítačových a komunikačních sítí, propagace výrobků a služeb jiných subjektů

prostřednictvím reklamy na internetových stránkách, poskytování komerčních informací, poskytování informací o komerčních podnicích a komerčních informacích prostřednictvím globální počítačové sítě, vydávání reklamní literatury, vydávání reklamních textů, vydávání reklamních materiálů online; (38) přenos webcastů, streaming dat, streaming zvukového materiálu na internetu, streaming video materiálu na internetu, video, audio a televizní streaming, streaming audio a video materiálů na internetu, streaming zvukového, vizuálního a audiovizuálního materiálu prostřednictvím globální počítačové sítě, přenos datových, audio, video a multimediálních souborů, včetně souborů ke stažení a souborů streamovaných přes globální počítačovou síť; (41) vydávání novin, vydávání dokumentů, vydávání plakátů, vydávání písní, vydávání textů, vydávání recenzí, vydávání prospektů, vydávání časopisů, vydávání periodik, knihy (vydávání knih), vydávání informačních dokumentů, multimediální vydávání magazínů, multimediální vydávání novin, vydávání knih a recenzí, služby vydávání elektronických textů, služby vydavatelství (včetně vydávání elektronických publikací), vydávání webových časopisů.

(730) **Nekvapil Václav**, Limuzská 1012/6, Praha 10, Strašnice, 10000, CZ

(210) **O-576664**

(220) 22.12.2021

(320) 22.12.2021

(511) 36, 37, 41

(540)

Monoceros

(592) Slovní

(510) (36) finanční poradenství, dotační poradenství, služby realitní kanceláře, nemovitostní (realitní) konzultační služby, poskytování realitních informací vztahujících se k nemovitostem a pozemkům; (37) developperské služby (stavebnictví); (41) školení, vzdělávání.

(730) **Svamberk.com, SE**, Krasická 333/61, Prostějov, Krasice, 79601, CZ

(740) Ing. Dobroslav Musil, patentová kancelář, Ing. Dobroslav Musil, patentový zástupce, Zábřdovická 801/11, Brno, Zábřdovice, 61500

(210) **O-576700**

(220) 27.12.2021

(320) 27.12.2021

(511) 32, 35, 43

(540)

Turbo Pivo

(592) Slovní

(510) (32) piva všeho druhu, včetně nealkoholických piv a nápojů s příměsí piva, minerální a syčené vody a jiné nealkoholické nápoje, ovocné nápoje a ovocné šťávy, sirupy a jiné přípravky pro přípravu nápojů; (35) reklama, propagace a inzercce prostřednictvím všech druhů médií, marketing, zprostředkovatelská činnost v oblasti obchodu s reklamními materiály všeho druhu, a to s výrobky ze skla, porcelánu a majoliky, s textilními výrobky jako jsou trička, mikiny, zástěry, čepice, ubrusy, s papírovým zbožím, tácky, papírovými kelímky a kelímky z umělých hmot, etiketami, kalendáři, tiskovinami, publikacemi, časopisy a knihami, s pivem a nealkoholickými nápoji; (43) služby zajišťující stravování a nápoje, provozování hostinských a restauračních činností a zařízení, restaurace, bary, kavárny, vinárny, služby zajišťující dočasné ubytování v hotelu, penziónu a podobném zařízení v rámci této třídy.

(730) **Gebauer Ludvík**, Blahoslavova 925/6, Poděbrady, Poděbrady III, 29001, CZ

(210) **O-576706**

(220) 27.12.2021

(320) 27.12.2021

(511) 33

(540)

C. BUCANERO

(592) Slovní

(510) (33) rum.

(730) **BEVELAND, S.A.**, C/ Pladevall, 13-17857, (Beguda- Sant Joan De Les Fonts); Girona, ES

(740) **KOREJZOVA LEGAL v.o.s.**, JUDr. Petra Sauvage de Brantes advokátka, Korunní 810/104, Praha 10, Vinohrady, 10100

(210) **O-576710**

(220) 27.12.2021

(320) 27.12.2021

(511) 3, 7, 21, 37, 40

(540)

vlesku.cz

(592) Slovní

(510) (3) lešticí prostředky, čisticí prostředky v prášku, čisticí prostředky, tekuté čisticí prostředky, prostředky na mytí, pěnové čisticí prostředky, čisticí prostředky na kovy, prostředky na odstraňování skvrn, čisticí prostředky pro vozidla, ubrusy obsahující čisticí prostředky, prostředky na čištění skla vozidel, ochranné prostředky na kůži (leštidla), konzervační (ochranné) prostředky na kůži, přípravky na leštění, lešticí vosky, čisticí přípravky používané na vozidla, přípravky na čištění skla, vůně do automobilů; (7) stroje na leštění; (21) utěrky na leštění, tkaniny na leštění, náčiní na čištění skla; (37) impregnace motorových vozidel proti rzi, renovace vozidel, leštění vozidel, leštění automobilů, leštění (čištění), dezinfekce; (40) vedleřadná impregnace látek, impregnace (nepromokavá úprava) textilů nebo kožešin, leštění povrchů na zakázku.

(730) **Shampoo & Wax s.r.o.**, Příční 844/19a, Brno, Zábřdovice, 60200, CZ

(740) Advokátní kancelář Pernica, Mgr. Jan Pernica, advokát, Hybešova 726/42, Brno, Staré Brno, 60200

(210) **O-576730**

(220) 29.12.2021

(320) 29.12.2021

(511) 17

(540)

PAROFOL

(592) Slovní

(510) (17) paropropustná pojistná podstřešní fólie, parotěsná zábrana z polyetylenu, hydroizolační fólie, všechny výše uvedené výrobky v této třídě s výjimkou izolačních materiálů pro systémy a zařízení pro vytápění, větrání a úpravu vzduchu.

(730) **Pecháček Vítek**, Brunclíkova 1719/25, Praha 6, Břevnov, 16200, CZ

(210) **O-576734**

(220) 29.12.2021

(320) 29.12.2021

(511) 35, 41, 42, 45

(540)

CUIP

(592) Slovní

(510) (35) administrativní služby, aktualizace a údržba dat v počítačových databázích, aktualizace a údržba údajů v rejstřících, aktualizace reklamních materiálů, analýza nákladů a cen, grafická úprava pro reklamní účely, marketing, marketing v rámci softwarového publikování, návrh reklamních materiálů, obchodní informace, obchodní průzkum, obchodní správa licencí k výrobkům a službám jiných osob, obchodní zprostředkovatelské služby, podpora prodeje jiných osob, pomoc při řízení obchodní činnosti, pomoc pro řízení obchodních či průmyslových podniků, poradenské služby pro obchodní vedení, poradenství v oblasti komunikačních strategií při styku s veřejností, poradenství v oblasti řízení a organizace podniku, poradenství v oblasti řízení obchodní činnosti, poskytování obchodních informací a rady pro spotřebitele ve výběru produktů a služeb, profesionální obchodní poradenství, propagace, průzkum trhu, předvádění zboží, psaní reklamních textů, psaní scénářů pro reklamní účely, reklama, sběr údajů do počítačových databází, sestavování katalogů informací pro obchodní či reklamní účely, sestavování statistiky, sjednávání a uzavírání obchodních transakcí pro třetí strany, sjednávání obchodních smluv pro jiné osoby, služby v oblasti firemní komunikace, služby registrace darů, styk s veřejností, vyhledávání sponzorů, zprostředkování obchodních informací, zprostředkování propagace, zprostředkování reklamy, zprostředkování obchodů v oblasti propojení možných soukromých investorů s podnikateli, kteří potřebují financování; (41) informace o vzdělávání, koučing (školení), obrazové zpravodajství, pořádání a vedení seminářů, pořádání a vedení workshopů (školení), výuka, vzdělávací služby; (42) poradenství v oblasti informačních technologií, provádění průzkumu, průmyslový design, služby vědecké laboratoře, technologický výzkum, testování materiálů, vědecký a technologický výzkum týkající se mapování patentů, vědecký výzkum, výzkum a vývoj nových výrobků pro jiné osoby; (45) poradenství v oblasti duševního vlastnictví, poskytování licencí k duševnímu vlastnictví, poskytování licencí k počítačovému softwaru (právní služby), právní poradenství týkající se mapování patentů, právní průzkum, právní služby v

oblasti sjednávání smluv pro jiné osoby, právní správa licencí, příprava právních dokumentů, sledování práv k duševnímu vlastnictví za účelem právního poradenství, správa autorských práv.
(730) **Charles University Innovations Prague a.s.**, Ovocný trh 560/5, Praha 1, Staré Město, 11000, CZ

(210) **O-576736**
(220) 29.12.2021
(320) 29.12.2021
(511) 35, 41, 42, 45
(540)

(210) **O-576735**
(220) 29.12.2021
(320) 29.12.2021
(511) 35, 41, 42, 45
(540)



CHARLES
UNIVERSITY
INNOVATIONS
PRAGUE a.s.

(593) Obrazová
(510) (35) administrativní služby, aktualizace a údržba dat v počítačových databázích, aktualizace a údržba údajů v rejstřících, aktualizace reklamních materiálů, analýza nákladů a cen, grafická úprava pro reklamní účely, marketing, marketing v rámci softwarového publikování, návrh reklamních materiálů, obchodní informace, obchodní průzkum, obchodní správa licencí k výrobkům a službám jiných osob, obchodní zprostředkovatelské služby, podpora prodeje jiných osob, pomoc při řízení obchodní činnosti, pomoc pro řízení obchodních či průmyslových podniků, poradenské služby pro obchodní vedení, poradenství v oblasti komunikačních strategií při styku s veřejností, poradenství v oblasti řízení a organizace podniku, poradenství v oblasti řízení obchodní činnosti, poskytování obchodních informací a rady pro spotřebitele ve výběru produktů a služeb, profesionální obchodní poradenství, propagace, průzkum trhu, předvádění zboží, psaní reklamních textů, psaní scénářů pro reklamní účely, reklama, sběr údajů do počítačových databází, sestavování katalogů informací pro obchodní či reklamní účely, sestavování statistiky, sjednávání a uzavírání obchodních transakcí pro třetí strany, sjednávání obchodních smluv pro jiné osoby, služby v oblasti firemní komunikace, služby registrace darů, styk s veřejností, vyhledávání sponzorů, zprostředkování obchodních informací, zprostředkování propagace, zprostředkování reklamy, zprostředkování obchodů v oblasti propojení možných soukromých investorů s podnikateli, kteří potřebují financování; (41) informace o vzdělávání, koučing (školení), obrazové zpravodajství, pořádání a vedení seminářů, pořádání a vedení workshopů (školení), výuka, vzdělávací služby; (42) poradenství v oblasti informačních technologií, provádění průzkumu, průmyslový design, služby vědecké laboratoře, technologický výzkum, testování materiálů, vědecký a technologický výzkum týkající se mapování patentů, vědecký výzkum, výzkum a vývoj nových výrobků pro jiné osoby; (45) poradenství v oblasti duševního vlastnictví, poskytování licencí k duševnímu vlastnictví, poskytování licencí k počítačovému softwaru (právní služby), právní poradenství týkající se mapování patentů, právní průzkum, právní služby v oblasti sjednávání smluv pro jiné osoby, právní správa licencí, příprava právních dokumentů, sledování práv k duševnímu vlastnictví za účelem právního poradenství, správa autorských práv.
(730) **Charles University Innovations Prague a.s.**, Ovocný trh 560/5, Praha 1, Staré Město, 11000, CZ



(593) Obrazová
(510) (35) administrativní služby, aktualizace a údržba dat v počítačových databázích, aktualizace a údržba údajů v rejstřících, aktualizace reklamních materiálů, analýza nákladů a cen, grafická úprava pro reklamní účely, marketing, marketing v rámci softwarového publikování, návrh reklamních materiálů, obchodní informace, obchodní průzkum, obchodní správa licencí k výrobkům a službám jiných osob, obchodní zprostředkovatelské služby, podpora prodeje jiných osob, pomoc při řízení obchodní činnosti, pomoc pro řízení obchodních či průmyslových podniků, poradenské služby pro obchodní vedení, poradenství v oblasti komunikačních strategií při styku s veřejností, poradenství v oblasti řízení a organizace podniku, poradenství v oblasti řízení obchodní činnosti, poskytování obchodních informací a rady pro spotřebitele ve výběru produktů a služeb, profesionální obchodní poradenství, propagace, průzkum trhu, předvádění zboží, psaní reklamních textů, psaní scénářů pro reklamní účely, reklama, sběr údajů do počítačových databází, sestavování katalogů informací pro obchodní či reklamní účely, sestavování statistiky, sjednávání a uzavírání obchodních transakcí pro třetí strany, sjednávání obchodních smluv pro jiné osoby, služby v oblasti firemní komunikace, služby registrace darů, styk s veřejností, vyhledávání sponzorů, zprostředkování obchodních informací, zprostředkování propagace, zprostředkování reklamy, zprostředkování obchodů v oblasti propojení možných soukromých investorů s podnikateli, kteří potřebují financování; (41) informace o vzdělávání, koučing (školení), obrazové zpravodajství, pořádání a vedení seminářů, pořádání a vedení workshopů (školení), výuka, vzdělávací služby; (42) poradenství v oblasti informačních technologií, provádění průzkumu, průmyslový design, služby vědecké laboratoře, technologický výzkum, testování materiálů, vědecký a technologický výzkum týkající se mapování patentů, vědecký výzkum, výzkum a vývoj nových výrobků pro jiné osoby; (45) poradenství v oblasti duševního vlastnictví, poskytování licencí k duševnímu vlastnictví, poskytování licencí k počítačovému softwaru (právní služby), právní poradenství týkající se mapování patentů, právní průzkum, právní služby v oblasti sjednávání smluv pro jiné osoby, právní správa licencí, příprava právních dokumentů, sledování práv k duševnímu vlastnictví za účelem právního poradenství, správa autorských práv.
(591) Barevná
(730) **Charles University Innovations Prague a.s.**, Ovocný trh 560/5, Praha 1, Staré Město, 11000, CZ

(210) **O-576747**
(220) 31.12.2021
(320) 31.12.2021
(511) 9, 35, 37, 40, 42
(540)



(593) Obrazová
(510) (9) trasírky, výtyčky, nivelační tyče, nivelační nástroje a přístroje, podložky pro geodetické účely, geodetické přístroje a nástroje, nivelační tyče (pro zeměměřiče); (35) online objednávkové služby, poskytování obchodních informací online, propagace, reklama a marketing online webových stránek, zadávání zakázek na nákup a prodej výrobků a služeb, zajišťování smluv na nákup a prodej zboží a služeb pro druhé, outsourcingové služby týkající se obchodní činnosti, zprostředkování obchodů s výše uvedenými výrobky ve tř. 9, zprostředkování dovozu a vývozu, zprostředkování obchodních služeb, zprostředkování uvádění výrobků na trh, zprostředkování dohod týkajících se prodeje a nákupu zboží, propagace; (37) zámečnictví (opravy), opravy nebo údržba optických strojů a zařízení, opravy a údržba laserových měřicích přístrojů, opravy nebo údržba elektronických strojů a přístrojů, servis výrobních strojů a přístrojů; (40) 3D tisk; (42) kalibrace přístrojů, kalibrace (měření), zeměměřičství, geodezie, topografické zeměměřičství.
(730) **GP spol. s r.o.**, Rubešova 583/2, Praha 2, Vinohrady, 12000, CZ

(210) **O-576778**
(220) 03.01.2022
(320) 03.01.2022
(511) 43, 44
(540)

Spell

(593) Obrazová
(510) (43) poskytování jídla a nápojů; (44) služby zdravotní péče, služby péče o hygienu a krásu.
(730) **B-care s.r.o.**, Jindřišská 939/20, Praha 1, Nové Město, 11000, CZ

(210) **O-576830**
(220) 05.01.2022
(320) 05.01.2022
(511) 35, 41
(540)

FTM

(592) Slovní
(510) (35) fakturace, vylepování plakátů, rozšiřování reklamních materiálů zákazníkům (letáky, prospekty, tisky, vzorky); (41) vzdělávání, školení, zábava, sportovní a kulturní činnosti, pořádání sportovních soutěží, pořádání a vedení sportovních akcí, pořádání plesů, pořádání a vedení seminářů, cvičení (praktické -), elektronické publikování (DTP), fotografování, koučink (školení), měření času při sportovních disciplínách, nahrávání videopásek, organizace a pořádání koncertů, organizace a vedení seminářů, organizování a vedení konferencí, organizování plesů, organizování představení (manažerské služby), organizování soutěží (vzdělávacích nebo zábavných), organizování sportovních soutěží, plánování a organizování večírků, praktický výcvik, prázdninové tábory (služby poskytované -) (zábava), profesní rekvalifikace, psaní scénářů, školení (pořádání a řízení), výcvik (instruktážní), živé vystoupení (organizování).
(730) **Český taneční svaz, z. s.**, Marie Cibulkové 788/1c, Praha 4, Nusle, 14000, CZ

(210) **O-576860**
(220) 09.01.2022
(320) 09.01.2022
(511) 9, 16, 35, 41, 44
(540)



(593) Obrazová
(510) (9) brýle (optika), dioptrické brýle, sluneční brýle, sluneční brýle s dioptriemi, plavecké brýle na předpis, brýle pro potápěče, ochranné brýle pro sportovní účely, hranoly (optika), korekční čočky (optika), kontaktní čočky, zvětšovací skla (optika), oční optika na předpis, brýlové řetízky, pouzdra na brýle, sáčky na brýle, clony na brýle, elektronické publikace ke stažení; (16) tiskoviny všeho druhu zařazené do této třídy, noviny, časopisy, periodika, knihy, katalogy, plakáty, fotografie, kalendáře, samolepky, propagační tiskoviny; (35) merchandising, reklamní, marketingové a propagační činnosti, maloobchodní činnost s optikou a optometrií, elektronický obchod (e-shop) a zprostředkování obchodu prostřednictvím komunikačních sítí (internet) s optikou a optometrií, služby předvádění výrobků a vystavování zboží, zpracování textů, psaní reklamních textů; (41) nakladatelská a vydavatelská činnost, tvorba a šíření audiovizuálních záznamů, výchovná, školicí a výstavní činnost spadající do této třídy, zprostředkovatelská činnost v uvedených oblastech třídy 41; (44) služby oční optiky, služby v oblasti optometrie, měření zraku (optika), testy zraku, zprostředkovatelská a poradenská činnost v uvedených oblastech třídy 44.
(730) **Chlumská Regina Mgr.**, Kubelíkova 1189/29, Praha 3, Žižkov, 13000, CZ

(210) **O-576862**
(220) 10.01.2022
(320) 10.01.2022
(511) 2, 9, 37, 40
(540)



(593) Obrazová
(510) (2) inkoustové kazety (naplněné do tiskáren), inkousty do kopírek, kazety naplněné tonerem, kazety plněné tonerem do počítačových tiskáren, toner, toner do kopírek, toner v kazetách, toner v kazetách k použití do počítačových tiskařských zařízení, tonerové kazety k použití s počítačem, tonerové náplně do laserových tiskáren, tonerové náplně do inkoustových tiskáren (plně), tonerové náplně do laserových tiskáren (plně), tonerové náplně do tiskáren a kopírovacích přístrojů, tonerové náplně pro jehličkové tiskárny, tonery do kopírovacích strojů a zařízení; (9) kancelářská, výpočetní, reprografická a telekomunikační technika všeho druhu, včetně doplňků a příslušenství spadající do této třídy, informační systémy pro přenos dat (software), vybavení pro zpracování informací pro počítače, přístroje pro záznam, přenos a reprodukci zvuku nebo obrazu, software, přístroje pro záznam a reprodukci mluveného slova, zapisovací pokladny, kancelářské děrovací stroje na děrné štítky, hasicí přístroje; (37) instalace, servis a opravy kancelářské, výpočetní, reprografické a telekomunikační techniky; (40) renovace a recyklace kazet všeho druhu, zejména pro tiskárny, kopírky, faxy a psací stroje.

(730) **ABEL-Computer s.r.o.**, Oblouková 2831/1, Opava, Předměstí, 74601, CZ
(740) Patentová a známková kancelář, Ing. Jaromír Příkryl, Včelín 1161, Hulín, 76824

(210) **O-576863**
(220) 10.01.2022
(320) 10.01.2022
(511) 2, 9, 37, 40
(540)



(593) Obrazová
(510) (2) inkoustové kazety (naplněné do tiskáren), inkousty do kopírek, kazety naplněné tonerem, kazety plněné tonerem do počítačových tiskáren, toner, toner do kopírek, toner v kazetách, toner v kazetách k použití do počítačových tiskařských zařízení, tonerové kazety k použití s počítačem, tonerové náplně do laserových tiskáren, tonerové náplně do inkoustových tiskáren (plně), tonerové náplně do laserových tiskáren (plně), tonerové náplně do tiskáren a kopírovacích přístrojů, tonerové náplně pro jehličkové tiskárny, tonery do kopírovacích strojů a zařízení; (9) kancelářská, výpočetní, reprografická a telekomunikační technika všeho druhu, včetně doplňků a příslušenství spadající do této třídy, informační systémy pro přenos dat (software), vybavení pro zpracování informací pro počítače, přístroje pro záznam, přenos a reprodukci zvuku nebo obrazu, software, přístroje pro záznam a reprodukci mluveného slova, zapisovací pokladny, kancelářské děrovací stroje na děrné štítky, hasicí přístroje; (37) instalace, servis a opravy kancelářské, výpočetní, reprografické a telekomunikační

techniky; (40) renovace a recyklace kazet všeho druhu, zejména pro tiskárny, kopírky, faxy a psací stroje.

(591) Barevná
(730) **ABEL-Computer s.r.o.**, Oblouková 2831/1, Opava, Předměstí, 74601, CZ
(740) Patentová a známková kancelář, Ing. Jaromír Příkryl, Včelín 1161, Hulín, 76824

(210) **O-576879**
(220) 10.01.2022
(320) 10.01.2022
(511) 5, 35
(540)



(593) Obrazová
(510) (5) elixíry [farmaceutické přípravky], antioxidační doplňky, antioxidanty, potravní doplňky a dietetické přípravky, antioxidanty pro léčebné účely, antioxidanty získané z bylinných zdrojů, bylinné doplňky, doplňky stravy pro neléčebné účely, enzymy - doplňky stravy, homogenizované potraviny pro léčebné účely, kaseinové doplňky stravy, minerální doplňky stravy, náplasti s vitamínovými doplňky, nápoje obohacené vitaminy pro léčebné účely, potravinářské výrobky z červeného ženšenu pro léčebné účely, potravinové doplňky na podporu fyzické zdatnosti a vytrvalosti, potravinové doplňky obsahující aminokyseliny, potravinové doplňky pro lidskou spotřebu, nikoli pro léčebné účely, testosteronové přípravky, farmaceutické přípravky k navození erekce, farmaceutika pro léčbu erektilní disfunkce, přípravky usnadňující sexuální styk, farmaceutické látky ovlivňující smyslové orgány, farmaceutické přípravky pro léčbu poruch smyslových orgánů, přípravky na zvýšení libida pro ženy, afrodisiaka; (35) maloobchodní služby zaměřené na farmaceutické, veterinářské a hygienické přípravky a lékařské potřeby, velkoobchodní služby zaměřené na farmaceutické, veterinářské a hygienické přípravky a lékařské potřeby, maloobchodní nebo velkoobchodní služby pro farmaceutické, veterinární a sanitární přípravky a lékařské potřeby, služby pro maloobchod nebo velkoobchod s farmaceutickými, veterinárními a sanitárními přípravky a zdravotnickým materiálem, maloobchodní a velkoobchodní prodej přípravků na zvýšení libida pro ženy, maloobchodní a velkoobchodní služby zaměřené na afrodisiaka, maloobchodní a velkoobchodní prodej látek ovlivňujících smyslové orgány.

(591) Barevná
(730) **Mrhač Michal**, Dandova 2619/13, Praha 9, Horní Počernice, 19300, CZ
(740) Mgr. PETR ŽIŽKA, LL.M., advokátní kancelář, Mgr. Petr Žižka LL.M., Sedláčkova 209/16, Plzeň, Vnitřní Město, 30100

(210) **O-577049**
(220) 18.01.2022
(320) 18.01.2022
(511) 5
(540)

SELZINK

(592) Slovní
(510) (5) farmaceutické přípravky.
(730) **PRO.MED.CS Praha a.s.**, Telčská 1, Praha 4, 14000, CZ
(740) Mgr. Klára Labalestra, advokátka, Na poříčí 1041/12, Praha 1, Nové Město, 11000

(210) **O-577050**
(220) 18.01.2022
(320) 18.01.2022
(511) 5
(540)

(730) **PRO.MED.CS Praha a.s.**, Telčská 1, Praha 4, 14000, CZ
(740) Mgr. Klára Labalestra, advokátka, Na poříčí 1041/12, Praha 1, Nové
Město, 11000

СЕЛЦИНК

(593) Obrazová
(510) (5) farmaceutické přípravky.

Přehled zápisů ochranných známek bez změny ve vztahu ke zveřejněným přihláškám

Kapitola obsahuje údaje o ochranných známkách zapsaných na základě ustanovení § 28 odst. 1 zákona č. 441/2003 Sb., u kterých nedošlo ke změně údajů oproti zveřejněné přihlášce ochranné známky.

Číselný přehled (111)											
390039	390040	390044	390045	390046	390047	390048	390049	390050	390051	390052	390053
390054	390055	390056	390057	390058	390059	390060	390061	390062	390063	390064	390065
390066	390067	390068	390069	390070	390071	390072	390073	390074	390075	390076	390077
390078	390079	390080	390081	390082	390083	390084	390085	390086	390087	390088	390089
390090	390091	390092	390093	390094	390095	390096	390097	390098	390099	390100	390101
390102	390103	390104	390105	390106	390107	390108	390109	390110	390111	390112	390113
390114	390115	390116	390117	390118	390119	390120	390121	390122	390123	390124	390125
390126	390127	390128	390129	390130	390131	390132	390133	390134	390135	390136	390137
390138	390139	390140	390141	390142	390143	390144	390145	390146	390147	390148	390149
390150	390151	390152	390153	390154	390155	390156	390157	390158	390159	390160	390161
390162	390163	390164	390165	390166	390167	390168	390169	390170	390171	390172	390173
390174	390175	390176	390177	390178	390179	390180	390181	390182	390183	390184	390185
390186	390187	390188	390189	390190	390191	390192	390193	390194	390195	390196	390197
390198	390199	390200	390201	390202	390203	390204	390205	390206	390207		

Zápisy ochranných známek bez změny ve vztahu ke zveřejněným přihláškám

- (111) **390039**
(220) 14.08.2019
(320) 14.08.2019
(442) 02.10.2019
(151) 02.02.2022
(730) **Havlíček Radek**, Za Foršem 45, Praha 5 - Slivenec, 15400, CZ
(740) JUDr. Petr Pečený, advokát, Purkyňova 74/2, Praha, 11000
(210) O-557792
(510) (33) všechny druhy alkoholických nápojů včetně vodky a třtinového rumu; (35) reklama včetně reklamy prostřednictvím bannerů, daňové poradenství (účetnictví), marketing, udělování obchodních licencí, administrativa prodeje, administrativní zpracování dat, agentura pro dovoz a vývoz zboží, analýza průzkumu trhu, automatizované zpracování dat, ekonomické prognózy, franchising, poskytování komerčních informací, kopírovací služby, maloobchodní služby v oblasti alkoholických nápojů, maloobchodní zásilkové služby týkající se alkoholických nápojů (s výjimkou pív), merchandising, obchodně-propagační služby, obchodní poradenské služby vztahující se k franchisingu, obchodní poradenství a informace, obchodní průzkum, oceňování podniků, organizování výstav pro obchodní účely, podnikové a organizační ekonomické poradenství, poskytování reklamního prostoru, předvádění zboží, pronájem obchodních automatů, pronájem reklamních ploch, provádění průzkumu trhu, řízení obchodní činnosti, služby předvádění výrobků a vystavování zboží, spotřebitelský průzkum, vedení účetnictví, zprostředkovatelské služby v oblasti reklamy; (43) stravovací služby, včetně stravovacích služeb pro zvířata, služeb baru, kaváren, bufetů, jídelen, restaurací, samoobslužných restaurací, služeb cateringu, dočasné ubytování, včetně hotelů, penziónů, prázdninových táborů, turistické domy, motely, rezervace přechodného ubytování, pronájem přenosných staveb, stánků, barů, pronájem židlí, stolů, prostírání, výčepních zařízení a nápojového skla.

(511) 33, 35, 43

(540)

Banditi di Praga

(592) Slovní

- (111) **390040**
(220) 07.11.2019
(320) 07.11.2019
(442) 27.10.2021
(151) 02.02.2022
(730) **Česká republika - Ministerstvo průmyslu a obchodu**, Na Františku 1039/32, Praha 1, Staré Město, 11000, CZ
Česká republika - Ministerstvo zahraničních věcí, Loretánské náměstí 101/5, Praha 1, Hradčany, 11800, CZ
Česká centra, Václavské náměstí 816/49, Praha 1, Nové Město, 11000, CZ
(210) O-559666
(510) (16) časopisy, tiskoviny, publikace, zpravodaje; (35) administrativní služby, administrativní zpracování objednávek, aktualizace reklamních materiálů, fakturace, grafická úprava pro reklamní účely, kopírování dokumentů, marketing, obchodní průzkum, obchodní informace, poradenské a konzultační služby v oblasti obchodu a zahraničního obchodu, obchodní zprostředkovatelské služby, podpora prodeje jiných osob, poradenství týkající se komunikačních strategií v oblasti vztahů s veřejností, poradenství týkající se vztahů s veřejností, pořádání módních přehlídek pro reklamní účely, pořádání výstav a veletrhů pro obchodní či reklamní účely, pořádání a vedení obchodních fór, poskytování informací o obchodních kontaktech, poskytování obchodních informací prostřednictvím webových stránek, pronájem kancelářského vybavení, propagace a zprostředkování propagace, styk s veřejností, subdodavatelské služby (pomoc v obchodní činnosti), reklama, šíření reklamních materiálů, venkovní reklama, vyhledávání sponzorů, výroba reklamních filmů, zprostředkování dovozu a vývozu, zprostředkování obchodních informací, zprostředkování propagace, reklamy; (36) pronájem bytů, pronájem kanceláří, správa nemovitosti, výběr nájemného; (38) poskytování uživatelského přístupu do globální počítačové sítě, pronájem doby přístupu do globální počítačové sítě, pronájem faxových přístrojů, pronájem modemů, pronájem přístrojů pro přenos zpráv, pronájem telefonů, pronájem telekomunikačních zařízení, přenos digitálních souborů, přenos elektronické pošty, přenos faxem, přenos zpráv a obrázků pomocí počítačů, telefonická komunikace, telefonní služby, telekonferenční služby, videokonferenční služby, zasilání zpráv; (39) pronájem garáží, pronájem parkovacích míst; (41) divadelní představení,

pořádání a uvádění koncertů, filmové projekce, hudební produkce, informace o vzdělání, knihovnické služby (půjčovna knih), konzultační a informační služby vztahující se k pořádání a vedení kolokvií, konferencí, kongresů, seminářů a symposií, pořádání a vedení workshopů (školení), pořádání kulturních a vzdělávacích událostí, pořádání plesů, pořádání výstav ke kulturním nebo vzdělávacím účelům, pronájem tenisových dvorců, školení, výuka, vzdělávací služby; (43) bary, bufety, hotelové služby, jídelny, kavárny, pronájem jednacích místností, pronájem přechodného ubytování, pronájem židlí, stolů, ubrusů, skleněného nádobí, restaurace, služby ubytovací kanceláře; (44) sauny; (45) organizace politických setkání, poradenství a konzultační služby v oblasti zahraničních vztahů.

(511) 16, 35, 36, 38, 39, 41, 43, 44, 45

(540)

CZECH HOUSE

(592) Slovní

- (111) **390044**
(220) 05.08.2020
(320) 05.08.2020
(442) 27.10.2021
(151) 02.02.2022
(730) **UNITED HEALTH CARE s.r.o.**, Opletalova 1284/37, Praha 1, Nové Město, 11000, CZ
(740) Kania, Sedlák, Smola, s.r.o., Mendlovo náměstí 907/1a, Brno, Staré Brno, 60300
(210) O-565722
(510) (9) přístroje a nástroje vědecké, lodní, geodetické, fotografické, kinematografické a optické, přístroje a nástroje pro vážení, měření, kontrolu (dohled), záchranu a výuku, zařízení a přístroje pro vedení, přepínání, přeměnu, akumulaci, regulaci nebo řízení elektrického proudu, zařízení pro záznam, přenos a reprodukci zvuku nebo obrazu, magnetické datové nosiče, záznamové disky, kompaktní disky, DVD a jiná digitální záznamová média, mechanismy pro zařízení uváděná do chodu vhozením mincí, registrační pokladny, kalkulačky, zařízení na zpracování dat, počítače, počítačové programy (software), hasicí přístroje; (35) reklama, propagace, řízení obchodní činnosti, obchodní administrativa, kancelářské práce; (39) doprava, balení a skladování zboží, organizování cest; (41) vzdělávání, školení, zábava, sportovní a kulturní činnosti; (42) vědecké a technické služby u aplikací určených pro webové rozhraní a mobilní telefony se zaměřením na zdravotnický obor a poskytování asistenčních zdravotnických služeb, průmyslová analýza a výzkum, navrhování a vývoj počítačového hardware a software; (44) lékařské služby, veterinární služby, péče o hygienu a krásu osob a zvířat, zemědělské, zahradnické a lesnické služby; (45) právní služby, bezpečnostní služby pro fyzickou ochranu hmotného majetku a osob, osobní a sociální služby poskytované jinými osobami za účelem uspokojování potřeb fyzických osob, a to zprostředkování doprovodu a hlídání dětí.

(511) 9, 35, 39, 41, 42, 44, 45

(540)

ORDINACE BEZ HRANIC

(592) Slovní

- (111) **390045**
(220) 01.03.2021
(320) 01.03.2021
(442) 27.10.2021
(151) 02.02.2022
(730) **VOC Slovácko z.s.**, Hlavní 138, Josefov, 69621, CZ
(210) O-570149
(591) Barevná
(510) (9) nosiče informací, obrazu a zvuku v rozsahu třídy 9, elektronické publikace; (16) nosiče informací v rozsahu třídy 16, tiskoviny a polygrafické výrobky, například katalogy, informační brožury a letáky, fotografie, etikety a viněty; (33) alkoholické nápoje (s výjimkou piva), réвовé víno.
(511) 9, 16, 33

(540)



(593) Obrazová

(111) **390046**

(220) 01.03.2021

(320) 01.03.2021

(442) 27.10.2021

(151) 02.02.2022

(730) **FILSON s.r.o.**, Slévačská 902/11, Praha 9, Hloubětín, 19800, CZ

(210) O-570171

(510) (1) chemické výrobky určené pro průmysl; (2) ochranné výrobky proti korozi; (3) odmašťovací přípravky (kromě přípravků na použití ve výrobních procesech).

(511) 1, 2, 3

(540)

AUTOWAX

(592) Slovní

(111) **390047**

(220) 08.03.2021

(320) 08.03.2021

(442) 27.10.2021

(151) 02.02.2022

(730) **PatentCentrum Sedlák & Partners s.r.o.**, Okružní 2824, České Budějovice, České Budějovice 3, 37001, CZ

(210) O-570358

(510) (32) minerální, stolní, sodové a pramenité vody, šumivé nápoje a další nealkoholické nápoje, nealkoholické nápoje obohacené minerály nebo vitamíny, ovocné a zeleninové šťávy, džusy, sirupy, koncentráty na výrobu nápojů, energetické nápoje, iontové nápoje, piva.

(511) 32

(540)

AQUA SILVA NORTICA

(592) Slovní

(111) **390048**

(220) 10.03.2021

(320) 10.03.2021

(442) 27.10.2021

(151) 02.02.2022

(730) **Původní bílovická pekárna s.r.o.**, Žižkova 51, Bílovice nad Svitavou, 66401, CZ

(210) O-570406

(510) (30) cukrovinky, čokoláda.

(511) 30

(540)

**Bílovický
chléb**

(593) Obrazová

(111) **390049**

(220) 18.03.2021

(320) 18.03.2021

(442) 27.10.2021

(151) 02.02.2022

(730) **CHEMINVEST s.r.o.**, Gorkého 1613, Litvínov, Horní Litvínov, 43601, CZ

(740) ZEMAN - podnikohorská patentová a známková kancelář, Petr Zeman, patentový zástupce, Hradní 301/9, Loket, 35733

(210) O-570654

(510) (37) stavebnictví a demolice staveb, instalace elektrických rozvodů, instalace rozvodů vody a plynu, instalace topných systémů, instalace vzduchotechniky, instalace kabeláže počítačové sítě, instalace kamerových systémů, montážní služby spočívající v montáži oken a dveří, montáži balkonů a lodžii, montáži bytových jader a instalace zařízovacích předmětů, montáže střešních nástaveb a půdních vestaveb, montáže opláštění budov, montáže střešních konstrukcí, montáže výtahů, montáže schodišť a zábradlí, instalace mříží, montáže zateplovacích systémů pláště budov, pokládka podlah, pokládka dlažeb, opravy a údržba budov, opravy a údržba komunikací (vozovek, cest, chodníků a parkovišť), úklid a čištění budov, úklid a čištění komunikací, opravy a údržba průmyslových objektů, opravy a údržba technologického zařízení elektráren, opravy a údržba výtahů a zdvižů, montáže a pokládka potrubí, montáže vnějšího elektrického vedení, montáže telekomunikačních zařízení, montáže ocelových konstrukcí, údržba ocelových konstrukcí, montáže technologického zařízení chemických provozů, údržba technologického zařízení chemických provozů, montáže ocelových hal, montáže drobných montovaných staveb, jako garáží, přístřešků, skladů a objektů v rámci zařízení staveniště, doplňování plynného vodíku do vozidel, výstavba továren, výstavba elektráren, poradenské služby pro instalaci elektráren; (42) architektonické a inženýrské služby, projektování ve výstavbě, služby v oblasti řízení inženýrských projektů, technický dozor a inspekce, poskytování technického poradenství pro rafinérský průmysl, poskytování technického poradenství pro petrochemický průmysl, poradenství v oblasti průmyslového výzkumu; (45) poradenské služby vztahující se k ochraně zdraví a bezpečnosti.

(511) 37, 42, 45

(540)

CHEMINVEST

(592) Slovní

(111) **390050**

(220) 22.03.2021

(320) 22.03.2021

(442) 27.10.2021

(151) 02.02.2022

(730) **INTERFORST CZ s.r.o.**, Brněnská 4646/69, Prostějov, 79601, CZ

(740) JUDr. Irena Sopková, advokátka, Na Klauďánce 781/19, Praha 4, Podolí, 14700

(210) O-570724

(510) (7) stroje používané v lesním hospodářství, jako např. traktorové navijáky a různé těžařské stroje, obráběcí stroje, motorem poháněné nástroje a motorem poháněné nářadí, motory, s výjimkou motorů pro pozemní vozidla, spojky pro stroje a součásti strojních převodů, s výjimkou spojek a součástí převodů pro pozemní vozidla, zemědělské nástroje a nářadí, s výjimkou ručních nástrojů a nářadí na ruční pohon, líhne po vejce, výdejní

automaty; (8) ruční nářadí a nástroje (na ruční pohon); (25) oděvy, obuv, pokrývky hlavy.

(511) 7, 8, 25

(540)

INTERFORST

(592) Slovní

(111) **390051**

(220) 30.03.2021

(320) 30.03.2021

(442) 27.10.2021

(151) 02.02.2022

(730) **STARMAX MEDIA**, Nové sady 988/2, Brno, Staré Brno, 60200, CZ

(210) O-570938

(510) (35) reklama, pronájem reklamního prostoru, šíření reklamy pro ostatní, on-line reklama a marketingové služby na bannerech, on-line maloobchodní služby spočívající v prodeji filmů, vývoj a poskytování marketingových programů pro inzery, obchodníky a poskytovatele obsahu; (38) poskytování přístupu k obsahu, webovým stránkám a portálům, vysílání a streamování zvukového, vizuálního a multimediálního obsahu přes Internet a ostatní komunikační sítě, podcastingové, webcastingové a streamovací služby, přenos zpráv, dat a obsahu přes Internet a ostatní komunikační sítě, přenos videoher a interaktivních her, podcastingové a webcastingové služby, zejména vysílání programů přes Internet do osobních elektronických diářů, celulárních a mobilních telefonů a do ostatních přenosných elektronických zařízení s přístupem na Internet, poskytování fór, chatovacích místností, elektronických konferencí a blogů pro přenos zpráv, komentářů, zvukového, vizuálního a multimediálního obsahu mezi uživateli přes Internet a ostatní komunikační sítě, přenos digitálních a elektronických médií, zvukového, vizuálního a multimediálního obsahu, videí, filmů, obrazů, obrázků, textu, fotografií, obsahu generovaného uživateli a informací přes Internet a ostatní komunikační sítě, poskytování společných fór pro uživatele pro aktualizaci, vyhledávání, prohlížení, sdílení, kritizování, ohodnocování a komentování videí a ostatního zvukového, vizuálního a multimediálního obsahu přes internet a ostatní komunikační sítě, poskytování on-line elektronických nástěnek pro přenos vzkazů mezi uživateli v oblasti obecného zájmu, služby webových vzkazů, služby přenosu videa na požádání, služby interaktivního televizního vysílání; (41) vzdělávací a zábavní služby, půjčování filmů a multimediálních záznamů, zejména videí, poskytování on-line informací o tématech z oblasti zábavy, vzdělávání, filmů, televizních programů, videí, hudebních videí a hudby, poskytování on-line interaktivních možností zábavy a programových průvodců týkajících se témat z oblasti zábavy, vzdělávání, filmů, televizních programů, videí, hudebních videí a hudby, elektronické publikační služby, zejména publikování textu, grafiky, fotografií, obrazů a zvukových, vizuálních a multimediálních děl ostatních, on-line elektronické a digitální publikační služby, zejména publikování zvukového, vizuálního a multimediálního obsahu, produkce, distribuce a pronájem zvukových, vizuálních a multimediálních děl v oblastech zpráv, zábavy, vzdělání, sportů, komedie, dramatu, hudby a hudebních videí, služby v oblasti umění, zábavy, vzdělání a sportu poskytované on-line prostřednictvím multimediálních záznamů, videoher a interaktivních her, výroba rozhlasových a televizních pořadů, výroba videodisků a videopásek, výroba filmů, zábava divadelního charakteru, zábava charakteru vizuálních a zvukových představení.

(511) 35, 38, 41

(540)

STARMAX

(592) Slovní

(111) **390052**

(220) 01.04.2021

(320) 01.04.2021

(442) 27.10.2021

(151) 02.02.2022

(730) **NOVÁ ŠKOLA, s.r.o.**, Bratislavská 884/23d, Brno, Zábřovice, 60200, CZ

(740) Společná advokátní kancelář JUDr. František Urbanec, JUDr. Pavlína Urbanecová, JUDr. Pavlína Urbanecová, advokát, Křenová 409/52, Brno, Trnitá, 60200

(210) O-570987

(510) (9) média se záznamem a stahovatelná média, počítačový software, prázdná digitální nebo analogová záznamová a úložná média; (16) tiskárenské výrobky, fotografie, papírnické zboží a kancelářské potřeby, potřeby pro

rýsování a kreslení a potřeby pro umělce, tištěné instruktážní a výukové materiály; (35) reklama, propagace, řízení, organizace a administrativa obchodní činnosti, kancelářské práce; (41) vzdělávání, školení, zábava, sportovní a kulturní činnosti, vydávání knih a textů, jiných než reklamních textů, fotografování.

(511) 9, 16, 35, 41

(540)



(593) Obrazová

(111) **390053**

(220) 11.05.2021

(320) 11.05.2021

(442) 27.10.2021

(151) 02.02.2022

(730) **INTERMEZZI s.r.o.**, Vlkovská 107, Velká Bíteš, 59501, CZ

(740) Ing. Michal Jupa, patentový zástupce, Na Baních 1385, Praha 5 - Zbraslav, 15600

(210) O-571959

(510) (35) zprostředkovatelská činnost v oblasti obchodu, velkoobchod, maloobchod, export-import, provozování internetového obchodu - vše ve vztahu ke stínící technice, roletám a žaluziím, vnitřním, vnějším, vertikálním i horizontálním, válcům k roletám, roletám a žaluziím textilním, kovovým, plastovým, dřevěným a bambusovým, markýzám, textilním posuvným stěnám (panelovým stěnám), akustickým panelům a jejich doplňkům, plédům, přehozům, polštářům, dekám, baldachýnům, textilním uměleckým dekoracím, závěsům, záclonám a plisé, kobercům, tapetám, svítidlům a nábytku, pergolám, stínícím plachtám a slunečnicům, kovovým a nekovovým obkladům, terasám, elektronickým systémům pro řízení a ovládání domovních bezpečnostních zařízení, domovního osvětlení, topení, klimatizace, ventilace, stínící techniky a dalších domácích elektrických spotřebičů a zařízení (chytrá domácnost), marketing, propagační a reklamní činnost prostřednictvím všech druhů sdělovacích prostředků; (37) instalace, opravy, servis a údržba výrobků uvedených výše ve třídě 35; (42) vývoj, konstrukce, návrhy, design, projektová činnost a poradenství v oblasti dekorativní a stínící techniky a dalších výrobků uvedených výše ve třídě 35.

(511) 35, 37, 42

(540)

DIAMONDESIGN

(593) Obrazová

(111) **390054**

(220) 14.05.2021

(320) 14.05.2021

(442) 27.10.2021

(151) 02.02.2022

(730) **Golová Veronika Veronika**, Lubno 307, Frýdlant nad Ostravicí, 73911, CZ

(210) O-572048

(591) Barevná

(510) (16) papír a lepenka, tiskárenské výrobky, potřeby pro vazbu knih, fotografie, papírenské zboží, a to deníčky, památníčky, zápisníčky, fotoalba, kalendáře, obálky, ozdobná přáníčka, kancelářské potřeby s výjimkou nábytku, lepidla pro kancelářské potřeby nebo pro domácnost, potřeby pro rýsování a kreslení a potřeby pro umělce, malířské štetce, instruktážní a výukové materiály, plastové archy, fólie a sáčky pro balení a obaly, tiskařské typy, štočky; (24) textilie a náhražky textilií, bytové textil, textilní a plastové záclony a závěsy; (25) oděvy, obuv, pokrývky hlavy.

(511) 16, 24, 25

(540)

Cute Nature

(593) Obrazová

(111) **390055**

(220) 24.05.2021

(320) 24.05.2021

(442) 27.10.2021

(151) 02.02.2022

(730) **Ateliéry Bárta s.r.o.**, Žižkova 312, Hořice, 50801, CZ

(210) O-572255

(510) (20) kartotéky (nábytek), kredence (nábytek), kovový nábytek, polstrovaný nábytek, čalouněný nábytek, kožený nábytek, průmyslový nábytek, interiérový nábytek, zrcadla (nábytek), kombinovatelný nábytek, starožitný nábytek, stoly (nábytek), skleněný nábytek, kuchyňský nábytek, dřevěný nábytek, vestavěný nábytek, stohovatelný nábytek, taburety (nábytek), stojany (nábytek), nábytek na sezení, nábytek do jídelen, nábytek do ložnice, nábytek ze dřeva, polohovací křesla (nábytek), skříň jako nábytek, truhly jako nábytek, dřevěný nábytek pro domácnost, třídičné sedací soupravy (nábytek), nekovové nohy na nábytek, nábytek vyrobený z oceli, nábytek do obývacích pokojů, nábytek a bytové zařízení, vestavěný nábytek do ložnice, nábytek ve starožitném stylu, stojany na květiny (nábytek), nábytek z ohýbaného dřeva, vysoké sedačky, stoličky, židle (nábytek), nábytek vyrobený z ocelových trubek, nábytek převážně vyrobený ze skla, nábytek vyrobený z náhražek dřeva, skleněné průhledné dveře na nábytek, průhledná dvířka s kovovým rámem na nábytek, nábytek pro domácnost, kancelář a zahradu, dekorativní obvodové lišty ze dřeva na nábytek, dřevorezby, reprodukce starožitného nábytku, sochy, figurky, umělecké předměty a ozdoby a dekorativní předměty, vyrobené z materiálů jako dřevo, vosk, sádra nebo umělá hmota, zahrnuté v této třídě; (36) oceňování (ohodnocování) starožitností, poskytování informací vztahujících se k oceňování starožitností; (37) restaurování uměleckých děl, opravy a restaurování nábytku, údržba nábytku, údržba a restaurování uměleckých děl, opravy a restaurování předmětů do domácnosti, poskytování informací vztahujících se k restaurování nábytku, renovace nábytku, renovace uměleckých děl, renovace interiérů komerčních areálů, opravy rádií, opravy hodin, opravy čalounění, opravy skříní, truhlářské práce (opravy), opravy kuchyňského nábytku, umělecké truhlářství (opravy), údržba a opravy podlah, opravy a údržba čalounění, pokládání dřevěných podlah, oprava dřevěných podlah, údržba dřevěných podlah; (40) truhlářství (zakázková výroba), umělecké truhlářství (výroba na zakázku), výroba soch na zakázku, výroba nábytku na zakázku a podle specifikace třetích osob, zakázková výroba nábytku; (42) : design nábytku, průmyslový design, umělecký design, design nových výrobků, design nových interiérů, design uměleckých děl, komerční design, navrhování (průmyslový design), ověřování pravosti starožitností.

(511) 20, 36, 37, 40, 42

(540) **BÁRTA RESTAURÁTORSKÉ
ATELIÉRY**

(592) Slovní

(111) **390056**

(220) 26.05.2021

(320) 26.05.2021

(442) 27.10.2021

(151) 02.02.2022

(730) **Juoooh s.r.o.**, Vladislavova 46/3, Praha 1, Nové Město, 11000, CZ

(740) PatentCentrum Sedláč & Partners s.r.o., Okružní 2824, České Budějovice, České Budějovice 3, 37001

(210) O-572335

(510) (19) nekovový stavební materiál, stavební nekovové prefabrikáty, montované rodinné domy a domky, přenosné domy (nekovové), nekovový materiál pro dlažby, obklady a okapové žlaby, cihly, nekovová střešní krytina, cement, vápno, malta, omítkové směsi, zateplovací obklady, šterk, písek, kameninové nebo cementové roury, stavební sklo; (36) zařizování a zprostředkování obchodů v oblasti nemovitostí, poskytování informací o

nemovitostech, zprostředkování pronájmů nemovitostí, oceňování a odhadování cen nemovitostí, finanční odhady nemovitostí k daňovým účelům, služby v oblasti finanční analýzy a průzkumu, finanční poradenství v oblasti investic do nemovitostí, správa nemovitostí, uzavírání obchodních smluv při prodeji nemovitostí, oceňování staveb a nemovitostí; (37) stavebnictví, realizace staveb, realizace staveb montovaných rodinných domků, izolace proti vlhkosti, služby malířů, instalatérů, topenářů a pokrývačů, technický a stavební dozor v rámci této třídy, odstraňování konstrukčních a technologických závad, technická správa a údržba budov, údržba nemovitostí, zprostředkovatelská a poradenská činnost ve shora uvedených službách v rámci třídy 37; (42) technické poradenství a konzultace, projektování, navrhování a řešení v oblasti stavebnictví a montovaných rodinných domků, stavební inženýrství, diagnostika konstrukčních a technologických závad, stavebně-technický průzkum, inspekce stavebních projektů, zprostředkovatelská a poradenská činnost ve shora uvedených službách v rámci třídy 42.

(511) 19, 36, 37, 42

(540)

Juoooh.

(593) Obrazová

(111) **390057**

(220) 27.05.2021

(320) 27.05.2021

(442) 27.10.2021

(151) 02.02.2022

(730) **CHEMINVEST s.r.o.**, Gorkého 1613, Litvínov, Horní Litvínov, 43601, CZ

(740) ZEMAN - podkrušnohorská patentová a známková kancelář, Petr Zeman, patentový zástupce, Hradní 301/9, Loket, 35733

(210) O-572363

(510) (37) stavebnictví a demolice staveb, instalace elektrických rozvodů, instalace rozvodů vody a plynu, instalace topných systémů, instalace vzduchotechniky, instalace kabeláže počítačové sítě, instalace kamerových systémů, montážní služby spočívající v montáži oken a dveří, montáži balkonů a lodžii, montáži bytových jader a instalace zařizovacích předmětů, montáže střešních nástaveb a půdních vestaveb, montáže opláštění budov, montáže střešních konstrukcí, montáže výtahů, montáže schodišť a zábradlí, instalace mříží, montáže zateplovacích systémů pláště budov, pokládka podlah, pokládka dlažeb, opravy a údržba budov, opravy a údržba komunikací (vozovek, cest, chodníků a parkovišť), úklid a čištění budov, úklid a čištění komunikací, opravy a údržba průmyslových objektů, opravy a údržba technologického zařízení elektráren, opravy a údržba výtahů a zdvižů, montáže a pokládka potrubí, montáže vnějšího elektrického vedení, montáže telekomunikačních zařízení, montáže ocelových konstrukcí, údržba ocelových konstrukcí, montáže technologického zařízení chemických provozů, údržba technologického zařízení chemických provozů, montáže ocelových hal, montáže drobných montovaných staveb, jako garáží, přístřešků, skladů a objektů v rámci zařízení staveniště; (42) inženýrské služby.

(511) 37, 42

(540)

cheminvest

(593) Obrazová

(111) **390058**

(220) 04.06.2021

- (320) 04.06.2021
(442) 27.10.2021
(151) 02.02.2022
(730) **Nordic Telecom Holding a.s.**, Jihlavská 1558/21, Praha 4, Michle, 14000, CZ
(210) O-572540
(591) Barevná
(510) (9) zařízení na zpracování dat, počítače, počítačový software, elektronické databáze a databázové produkty, informace, data a záznamy v elektronické podobě na nosičích a v sítích, elektronické nebo datové nebo informační nebo komunikační nebo výpočetní sítě, zařízení ke zpracování informací, elektronické publikace, elektronická periodika a knihy v elektronické podobě, přístroje a nástroje pro měření, signalizaci, kontrolu (monitorování), záchranu životů a přístroje a nástroje pro vyučování, přístroje a nástroje pro vedení, přepínání, přeměnu, akumulaci, regulaci nebo řízení elektrického proudu, přístroje pro záznam, převod, přenos nebo reprodukci zvuku nebo obrazu, nosiče dat, telekomunikační přístroje, mobilní telekomunikační přístroje, PDA (osobní digitální asistent), kapesní PC, mobilní telefony, laptopy, telekomunikační síťové přístroje, řídicí software pro telekomunikační sítě a pro telekomunikační přístroje, CD, DVD, Blue Ray, flash disky, zvukové a obrazové pásy, kryty na mobilní telefony, pouzdra na mobilní telefony, magnetické karty, kódované karty, části a příslušenství pro všechny výše uvedené výrobky, software a aplikace pro mobilní zařízení; (38) spoje (telekomunikace), telekomunikační služby, mobilní telekomunikační služby, telekomunikační portálové služby, poskytování přístupu k internetovému portálu, poskytování telekomunikačních služeb prostřednictvím internetových portálů, mobilní telekomunikační síťové služby, telekomunikační síťové služby, telekomunikační služby pevných linek, poskytování širokopásmového telekomunikačního přístupu, širokopásmové radiokomunikační služby (broadband), vysílací služby, televizní vysílací služby, vysílací služby vztahující se k IP/TV, poskytování přístupu k IP/TV, služby přístupu ke všem druhům datových a informačních sítí a internetu, služby elektronické pošty, služby přenosu textových a multimediálních zpráv, informační služby vztahující se k telekomunikacím poskytované prostřednictvím telekomunikačních sítí, služby poskytovatelů počítačových sítí (network provider), zejména zajišťování a pronájem přístupového času do datových sítí a databází, zejména pak internetu, komunikační služby spojené s přístupem do databází, pronájem přístupového času do počítačových databází, poskytování přístupu do počítačových databází, provoz telekomunikačních sítí, informační a poradenské služby týkající se výše uvedených služeb, informační a poradenské služby týkající se výše uvedených služeb poskytované on-line z nebo prostřednictvím počítačových databází nebo internetu, informační a poradenské služby týkající se výše uvedených služeb poskytované prostřednictvím telekomunikačních sítí, šíření elektronických časopisů, informací, elektronických periodik, knih v elektronické podobě, audio nebo audiovizuálních děl prostřednictvím informační nebo datové nebo elektronické nebo komunikační nebo telekomunikační nebo počítačové sítě, zejména internetu, pomocí satelitů; (42) technické služby vztahující se k projektování, plánování a návrhu zařízení pro telekomunikace, výzkum v oblasti telekomunikačních technologií, monitoring síťových systémů v oblasti telekomunikací, technické podpůrné služby vztahující se k telekomunikacím a telekomunikačním přístrojům, informační a poradenské služby týkající se výše uvedených služeb, informační a poradenské služby týkající se výše uvedených služeb poskytované on-line z nebo prostřednictvím počítačových databází nebo internetu, informační a poradenské služby týkající se výše uvedených služeb poskytované prostřednictvím telekomunikačních sítí, software (tvorba -), webhostingové služby a software jako služba a pronájem softwaru, navrhování, tvorba a programování webových stránek, tvorba a údržba webových stránek pro mobilní telefony.
(511) 9, 38, 42
(540)



(593) Obrazová

- (111) **390059**
(220) 04.06.2021
(320) 04.06.2021
(442) 27.10.2021

- (151) 02.02.2022
(730) **Nordic Telecom Holding a.s.**, Jihlavská 1558/21, Praha 4, Michle, 14000, CZ
(210) O-572541
(510) (9) zařízení na zpracování dat, počítače, počítačový software, elektronické databáze a databázové produkty, informace, data a záznamy v elektronické podobě, elektronické nebo datové nebo informační nebo komunikační nebo výpočetní sítě, zařízení ke zpracování informací, elektronické publikace, elektronická periodika a knihy v elektronické podobě, přístroje a nástroje pro měření, signalizaci, kontrolu (monitorování), záchranu životů a přístroje a nástroje pro vyučování, přístroje a nástroje pro vedení, přepínání, přeměnu, akumulaci, regulaci nebo řízení elektrického proudu, přístroje pro záznam, převod, přenos nebo reprodukci zvuku nebo obrazu, nosiče dat, telekomunikační přístroje, mobilní telekomunikační přístroje, PDA (osobní digitální asistent), kapesní PC, mobilní telefony, laptopy, telekomunikační síťové přístroje, řídicí software pro telekomunikační sítě a pro telekomunikační přístroje, CD, DVD, Blue Ray, flash disky, zvukové a obrazové pásy, kryty na mobilní telefony, pouzdra na mobilní telefony, magnetické karty, kódované karty, části a příslušenství pro všechny uvedené výrobky, software a aplikace pro mobilní zařízení; (38) spoje (telekomunikace), telekomunikační služby, mobilní telekomunikační služby, telekomunikační portálové služby, poskytování přístupu k internetovému portálu, poskytování telekomunikačních služeb prostřednictvím internetových portálů, mobilní telekomunikační síťové služby, telekomunikační služby pevných linek, poskytování širokopásmového telekomunikačního přístupu, širokopásmové služby (broadband), vysílací služby, televizní vysílací služby, vysílací služby vztahující se k IP/TV, poskytování přístupu k IP/TV, služby přístupu ke všem druhům datových a informačních sítí a internetu, služby elektronické pošty, služby přenosu textových a multimediálních zpráv, informační služby vztahující se k telekomunikacím poskytované prostřednictvím telekomunikačních sítí, služby poskytovatelů počítačových sítí (network provider) zejména zajišťování a pronájem přístupového času do datových sítí a databází, zejména pak internetu, komunikační služby spojené s přístupem do databází, pronájem přístupového času do počítačových databází, poskytování přístupu do počítačových databází, provoz telekomunikačních sítí, informační a poradenské služby týkající se výše uvedených služeb, informační a poradenské služby týkající se výše uvedených služeb poskytované on-line z nebo prostřednictvím počítačových databází nebo internetu, informační a poradenské služby týkající se výše uvedených služeb poskytované prostřednictvím telekomunikačních sítí, šíření elektronických časopisů, informací, elektronických periodik, knih v elektronické podobě, audio nebo audiovizuálních děl prostřednictvím informační nebo datové nebo elektronické nebo komunikační nebo telekomunikační nebo počítačové sítě, zejména internetu, pomocí satelitů; (42) technické služby vztahující se k projektování, plánování a návrhu zařízení pro telekomunikace, výzkum v oblasti telekomunikačních technologií, monitoring síťových systémů v oblasti telekomunikací, technické podpůrné služby vztahující se k telekomunikacím a telekomunikačním přístrojům, informační a poradenské služby týkající se výše uvedených služeb, informační a poradenské služby týkající se výše uvedených služeb poskytované on-line z nebo prostřednictvím počítačových databází nebo internetu, informační a poradenské služby týkající se výše uvedených služeb poskytované prostřednictvím telekomunikačních sítí, tvorba software, webhostingové služby a software jako služba a pronájem softwaru, navrhování, tvorba a programování webových stránek, tvorba a údržba webových stránek pro mobilní telefony.
(511) 9, 38, 42
(540) **Internet N+**
(592) Slovní

- (111) **390060**
(220) 14.06.2021
(320) 14.06.2021
(442) 27.10.2021
(151) 02.02.2022
(730) **Mgr. Jindřiška Koukolová**, Ostrovní 379/2, Písek, Budějovické Předměstí, 39701, CZ
(210) O-572714
(591) Barevná
(510) (31) krmiva a potrava pro zvířata, návnady, nikoli umělé, podestýlky a stelivo pro zvířata, zemědělské a vodní plodiny, zahradnické a lesní produkty, živá zvířata a živé organismy k chovným účelům; (35) obchodní

poradenské služby a obchodní informace pro spotřebitele, pomoc v obchodní a podnikatelské činnosti, management a administrativní služby, reklama, marketing a propagační služby, reklamní a marketingové služby; (40) zakázková výroba dřevěných výrobků (truhlářství), zpracování a přeměna potravin a nápojů.

(511) 31, 35, 40
(540)



(593) Obrazová

(111) **390061**

(220) 15.06.2021
(320) 15.06.2021
(442) 27.10.2021
(151) 02.02.2022

(730) **POAK CZ, s.r.o.**, Palackého 715/15, Praha 1, Nové Město, 11000, CZ

(740) Mgr. Martina Zdvihalová, Ph.D. - patentová a právní kancelář, Mgr. Martina Zdvihalová Ph.D., K Pazderně 2031, Benešov, 25601

(210) O-572742

(510) (18) tašky, síťové tašky, batohy, síťové batohy, kabelky, tašky nákupní, sportovní, cestovní, plážové, školní; (20) nábytek a bytové zařízení zařazené v této třídě, postele a lůžka, lůžkoviny (s výjimkou ložního prádla), matrace, polštáře a podušky, rámy, zrcadla, věšáky na oděvy, stojany na oděvy, ramínka na oděvy, košíky (jiné než kovové), vývěsní tabule ze dřeva a plastu, sochy, figurky, umělecké předměty a ozdoby a dekorativní předměty, vyrobené z materiálů jako dřevo, vosk, sádra nebo umělá hmota, zahrnuté v této třídě; (24) textilní výrobky a náhradní součásti pro textilní výrobky, kuchyňský textil, koupelnový textil; (25) oblečení, módní doplňky, a to šály, šátky, kravaty, klobouky, čepice, opasky, obuv a roušky (módní oděvy); (26) příslušenství a doplňky oblečení (galanterie), šicí potřeby (s výjimkou nití) a ozdobné textilní výrobky, galanterie; (35) reklama, propagace, marketing, reklama, propagace a marketing online, služby v oblasti reklamy a propagace prodeje, distribuce vzorků výrobků, obchodní poradenské služby, poradenství v obchodní činnosti, obchodní informace a rady pro spotřebitele (poradna pro spotřebitele), obchodní zprostředkovatelské služby, zajišťování obchodních transakcí a obchodních kontaktů, prezentace zboží a služeb, služby předvádění výrobků a vystavování zboží, maloobchodní služby, velkoobchodní služby, nákup, prodej, online nákup a online prodej výrobků uvedených výše ve třídě 18, 20, 24, 25 a 26 tohoto seznamu, zprostředkování nákupu a prodeje výrobků uvedených výše ve třídě 18, 20, 24, 25 a 26 tohoto seznamu; (42) styling (průmyslový design), grafický design, navrhování oděvů a oděvního příslušenství.

(511) 18, 20, 24, 25, 26, 35, 42

(540)

Netty

(592) Slovní

(111) **390062**

(220) 15.06.2021
(320) 15.06.2021
(442) 27.10.2021
(151) 02.02.2022

(730) **POAK CZ, s.r.o.**, Palackého 715/15, Praha 1, Nové Město, 11000, CZ

(740) Mgr. Martina Zdvihalová, Ph.D. - patentová a právní kancelář, Mgr. Martina Zdvihalová Ph.D., K Pazderně 2031, Benešov, 25601

(210) O-572743

(510) (18) tašky, síťové tašky, batohy, síťové batohy, kabelky, tašky nákupní, sportovní, cestovní, plážové, školní; (20) nábytek a bytové zařízení zařazené v této třídě, postele a lůžka, lůžkoviny (s výjimkou ložního prádla), matrace, polštáře a podušky, rámy, zrcadla, věšáky na oděvy, stojany na oděvy, ramínka na oděvy, košíky (jiné než kovové), vývěsní tabule ze dřeva a plastu, sochy, figurky, umělecké předměty a ozdoby a dekorativní předměty, vyrobené z materiálů jako dřevo, vosk, sádra nebo umělá hmota, zahrnuté v této třídě; (24) textilní výrobky a náhradní součásti pro textilní výrobky, kuchyňský textil, koupelnový textil; (25) oblečení, módní

doplňky, a to šály, šátky, kravaty, klobouky, čepice, opasky, obuv a roušky (módní oděvy); (26) příslušenství a doplňky oblečení (galanterie), šicí potřeby (s výjimkou nití) a ozdobné textilní výrobky, galanterie; (35) reklama, propagace, marketing, reklama, propagace a marketing online, služby v oblasti reklamy a propagace prodeje, distribuce vzorků výrobků, obchodní poradenské služby, poradenství v obchodní činnosti, obchodní informace a rady pro spotřebitele (poradna pro spotřebitele), obchodní zprostředkovatelské služby, zajišťování obchodních transakcí a obchodních kontaktů, prezentace zboží a služeb, služby předvádění výrobků a vystavování zboží, maloobchodní služby, velkoobchodní služby, nákup, prodej, online nákup a online prodej výrobků uvedených výše ve třídě 18, 20, 24, 25 a 26 tohoto seznamu, zprostředkování nákupu a prodeje výrobků uvedených výše ve třídě 18, 20, 24, 25 a 26 tohoto seznamu; (42) styling (průmyslový design), grafický design, navrhování oděvů a oděvního příslušenství.

(511) 18, 20, 24, 25, 26, 35, 42

(540)



(593) Obrazová

(111) **390063**

(220) 18.06.2021
(320) 18.06.2021
(442) 27.10.2021
(151) 02.02.2022

(730) **Tereziánská iniciativa - mezinárodní tereziánské sdružení, z.s.**, Maiselova 250/18, Praha 1, Josefův, 11000, CZ

(210) O-572846

(510) (41) akademie (vzdělávání), dálkové vzdělávání, vydávání textů (s výjimkou reklamních), školení, výroba filmů (s výjimkou reklamních), vydávání knih, pořádání a vedení seminářů, fotografování, psaní textů (s výjimkou reklamních), koučink (školení).

(511) 41

(540)

Tereziánská iniciativa

(592) Slovní

(111) **390064**

(220) 22.06.2021
(320) 22.06.2021
(442) 27.10.2021
(151) 02.02.2022

(730) **Bestsport, a.s.**, Českomoravská 2345/17a, Praha 9, Libeň, 19000, CZ

(210) O-572933

(591) Barevná

(510) (39) poskytování parkovacích služeb v hotelu, provoz parkovacího domu; (43) služby spojené s provozováním pohostinství, restaurací a podniku rychlého občerstvení, hostinská činnost, restaurace, kavárny, vinárny, pizzerie, služby baru, gastronomické služby, catering a pohoštění, služby pivnice, čajovny, sportovních barů, bistra a bufetů, denní bary (v restauraci, hotelu), služby someliérů, snack-bar, salátové bary, rezervace míst v restauraci, zajišťování stravování, cateringové služby pro hotely, firemní akce (poskytování jídel a pití), gril restaurace, pořádání banketu, poskytování ubytovacích služeb, služby a provozování motelu, hotelové služby, provozování penzionu, recepce pro přechodné ubytování (správa odjezdu a příjezdu), služby ubytovacích kanceláří (hotely, penziony), rezervování přechodného ubytování, rezervace ubytování v hotelech, informace o hotelích, poskytování informací k ubytování přes internet, poradenství v oboru hotelnictví, zajišťování hotelových pobytů, pronájem apartmánů, poskytování přechodného ubytování, zajišťování ubytování přes cestovní kanceláře, pronájem jednacích, společenských a konferenčních místností, pronájem sálů, salonků a jiných nebytových prostor obsažených v této třídě, pronájem židlí, ubrusů, stolů a skleněného nádobí, poskytování prostor a zařízení na shromáždění a konference,

pronájem velkých stanů, služba rezervace restaurací, pokojová služba; (45) (540)
služba concierge v rámci této třídy.

(511) 39, 43, 45
(540)

STAGES HOTEL

(593) Obrazová

(111) **390065**

(220) 24.06.2021

(320) 24.06.2021

(442) 27.10.2021

(151) 02.02.2022

(730) **IF CHOCOLATE s.r.o.**, Šatovská 33/1, Znojmo, Oblekovice, 67181, CZ

(740) Mgr. Pavel Vintr, Masarykova 621/19, Liberec, Liberec I-Staré Město, 46001

(210) O-572953

(510) (16) obalové krabičky na cukrářské výrobky v rámci této třídy, tiskárenské výrobky, notesy, tištěné kuchyňské seznamy, celofánové sáčky, grafiky, knihy, kornouty papírové, krabice lepenkové nebo papírové, obaly (papírnické výrobky), papírové ubrousky, sáčky z papíru nebo umělých hmot, samolepky (papírnické výrobky), štítky (kancelářské potřeby), tiskopisy, tužky, výrobky papírnické; (21) sáčky na zdobení pečiva a cukroví, pomůcky a nádoby pro domácnost a kuchyň - metličky, nádobí, mísy, džbánky, hluboké mísy, hrnce kuchyňské, kazety a krabice na bombóny (jiné než z drahých kovů), neelektrické konvice, kuchyňské nádobí, lopatky na dorty, lopatky na pečivo, mísy, naběračky, mísy na ovoce, schránky na pečivo, poháry, poklopy na nádobí, porcelán, talíře, kelímky na kávu papírové; (30) cukrářské výrobky, dorty, zmrzliny, makaronky, cukroví, čokoládové nápoje, kávové nápoje, fondány (cukrovinky), chuťové přísady, keksy, makarony, mandlové těsto, oplatky, pečivo, quiche (slaný koláč), sladké pečivo, sušenky, sušenky máslové, tabletky (cukrovinky), výrobky z kaka, zákusky, koláče; (35) propagační činnost, reklama, pomoc při řízení obchodní činnosti, služby velkoobchodního, maloobchodního a maloobchodního prodeje a zásilkového prodeje pro výrobky papírenské, tiskárenské výrobky jako tiskopisy, knihy, časopisy, katalogy, plakáty, letáky, prospekty a jiné propagační informační a reklamní materiály na papírovém nosiči, kancelářské a psací potřeby, kalendáře, diáře, pohlednice, fotografie a jiná vyobrazení, obalové krabičky na cukrářské výrobky, tiskárenské výrobky, notesy, kuchyňské seznamy, celofánové sáčky, grafiky, knihy, kornouty, papírové krabice, lepenkové nebo papírové obaly, papírnické výrobky, papírové ubrousky, sáčky z papíru, nebo umělých hmot, samolepky, štítky, tiskopisy, tužky, výrobky papírenské, sáčky na zdobení pečiva a cukroví, pomůcky a nádoby pro domácnost a kuchyň, a to metličky, nádobí, mísy, džbánky, hluboké mísy, hrnce kuchyňské, kazety a krabice na bombony, konvice, kuchyňské nádobí, lopatky na dorty, lopatky na pečivo, mísy, naběračky, mísy na ovoce, schránky na pečivo, poháry, poklopy na nádobí, porcelán, talíře, kelímky na kávu papírové, cukrářské výrobky, dorty, zmrzliny, makaronky, cukroví, čokoládové nápoje, kávové nápoje, fontány, chuťové přísady, keksy, makarony, mandlové těsto, oplatky, pečivo, quiche, sladké pečivo, sušenky, sušenky máslové, tabletky (cukrovinky), výroby z kaka, zákusky, koláče, papírové ručníky, kapesníky, ubrousky, brusy, banketní sukně, sáčky a tašky papírové, výrobky ze skla, porcelánu a keramiky, zejména stolní nádobí a nápojové sklo, stolní a kuchyňské nádobí kovové (nikoliv z drahých kovů), výrobky ze skla, porcelánu a keramiky ozdobné, upomínkové předměty ze skla, porcelánu a keramiky, reklamní a propagační předměty ze skla, porcelánu a keramiky, kelímky z papíru a plastů, tácky z papíru a plastů; výrobky mlynářské, těstářské, pekařské a cukrářské, káva, kakao, čaj, čokoláda, čokoládové nápoje, kakaové nápoje, kávové nápoje, med, pekařské extrudované výrobky, cukrovinky, zmrzlina, mražené krémy, obložené chleby a chlebičky; (39) doprava, balení a skladování zboží, organizování cest, doručovací služby a kurýřské služby, rozvoz zmrzliny a cukrářských výrobků; (41) vydavatelská činnost; (43) provoz cukrárny, kavárny a restaurace.

(511) 16, 21, 30, 35, 39, 41, 43



(593) Obrazová

(111) **390066**

(220) 25.06.2021

(320) 25.06.2021

(442) 27.10.2021

(151) 02.02.2022

(730) **POINT CZ, s.r.o.**, Milady Horákové 890/20, Brno, Zábřovice, 60200, CZ

(740) Mgr. František Hynek, advokát, Tábor 2333/8, Brno, Žabovřesky, 61600

(210) O-573010

(510) (16) tiskárenské výrobky, papírnické zboží a vzdělávací potřeby (s výjimkou přístrojů), pytle a balící a obalové materiály a materiály pro skladování z papíru, lepenky nebo z plastů; (39) doprava a doručování zboží; (40) tiskárenské služby, vyvolávání a zpracování fotografií a kinematografických filmů.

(511) 16, 39, 40

(540)

POINT

(592) Slovní

(111) **390067**

(220) 30.06.2021

(320) 30.06.2021

(442) 27.10.2021

(151) 02.02.2022

(730) **Blue Style k.s.**, Jindřišská 873/27, Praha 1, Nové Město, 11000, CZ

(740) Mgr. Michal Hanzlík, advokát, Na Hřebenech II 1718/8, Praha 4, 14000

(210) O-573126

(591) Barevná

(510) (9) nosiče zvukových a zvukově obrazových záznamů, počítačové databáze; (16) cestovní a propagační brožury a knihy, časopisy, katalogy služeb cestovní kanceláře, cestovní manuály, prospekty, plakáty, letáky, pouzdra na doklady a pasy, reklamní tabule zařazené v této třídě; (25) oděvy, obuv, pokrývky hlavy; (28) hry, hračky a výrobky určené ke hraní, zařízení na videohry, cvičební a sportovní potřeby, vánoční ozdoby; (35) reklama v oblasti cestovního ruchu, propagační činnost, reklama, zasílání reklamních a propagačních materiálů zákazníkům, vydávání reklamních, propagačních a inzertních textů, pomoc při řízení obchodní činnosti, poradenství v obchodní činnosti, obchodní administrativa, kancelářské práce, organizování výstav a veletrhů k obchodním a reklamním účelům; (36) obstarávání akreditivů a cestovních šeků, obstarávání a zprostředkování cestovního pojištění osob a zavazadel, obstarávání výměny platidel; (39) přeprava zahraničních návštěvníků i tuzemských zákazníků a jejich zavazadel, prodej a rezervace jízdenek, místenek a jiných cenin pro železniční, automobilové, letecké, lodní cesty v České republice i v zahraničí, prodej a rezervace lůžkových poukázek pro mezinárodní a místní přepravu, zprostředkování služeb cestovního ruchu, organizování i zprostředkování zájezdů a cest dopravními prostředky, zprostředkování přepravy turistů a jejich zavazadel, zprostředkování autobusové a automobilové dopravy, poskytování informací ohledně cest a autobusové,

železniční, letecké a lodní dopravě, zprostředkování doprovázení turistů, organizování a zprostředkování výletů, zprostředkování turistických prohlídek, okružních plaveb, obstarávání ostatních služeb v oblasti dopravy v rámci této třídy souvisejících s cestováním, zprostředkování rekreačních pobytů v ČR i v zahraničí v oblasti přepravy turistů, poskytování pronájmu automobilů a autobusů, zprostředkování pronájmu autobusů, automobilů, lodí, zprostředkování víz, obstarávání poukázek (voucherů) na služby zařazené ve třídě 39, doprava, balení a skladování zboží, rezervace, organizování zájezdů, organizování cesty, cestování (rezervace), poradenská činnost v oblasti cestovního ruchu; (41) informace o možnostech rekreace, informace o možnostech rozptýlení, informace o možnostech zábavy, vzdělávání, školení, zábava, sportovní a kulturní činnosti; (42) bakteriologický výzkum, biologický výzkum, digitalizace dokumentů, chemická analýza, chemický výzkum, klinické studie, lékařský výzkum, provádění průzkumů, převod dat nebo dokumentů z fyzických nosičů na elektronická média, služby v oblasti chemie, služby vědecké laboratoře; (43) rezervace ubytování v hotelech, penzionech a jiných ubytovacích zařízeních v ČR i v zahraničí, dočasné ubytování, zajišťování rekreačních pobytů v ČR a v zahraničí v oblasti ubytování a stravování turistů, obstarávání ostatních služeb v oblasti ubytování a stravování souvisejících s cestováním, zajišťování rekreačních pobytů v oblasti ubytování a stravování turistů, hostinská činnost v rámci cestovní kanceláře, služby poskytující ubytování a stravování, zajišťování hotelových pobytů, pronájem apartmánů; (44) lékařské služby, lékařský screening, ošetrovatelské služby, služby v oblasti lékařské analýzy pro diagnostické a léčebné účely poskytované lékařskými laboratořemi, zdravotní péče, zdravotnická střediska.

(511) 9, 16, 25, 28, 35, 36, 39, 41, 42, 43, 44
(540)



(593) Obrazová

(111) **390068**
(220) 01.07.2021
(320) 01.07.2021
(442) 27.10.2021
(151) 02.02.2022
(730) **UNIBON Production s.r.o.**, Pražská 1957, Slaný, 27401, CZ
(210) O-573133
(510) (9) světelná reklama a světelné reklamní panely (exteriérové i interiérové); (16) samolepicí fólie a etikety (tiskárenské výrobky) určené k polepení ploch i plošných reklam, produktových stojanů, automobilů a ostatních výrobků sloužících k reklamě; (20) plošná reklama, a to produktové stojany, tabule reklamní vývěsní, vývěsní štíty, atiky a reklamní značení prodejen, vše v rámci třídy 20; (35) reklamní činnost; (40) sítotisk (potisk reklamních předmětů a folií), zpracování materiálů, a to řezání, svařování, a broušení kovových materiálů pro výrobu výrobků sloužících k reklamě a řezání, ohýbání a lepení plastových materiálů, desek plexi, PSH a měkčeného PVC pro výrobu výrobků sloužících k reklamě, práškové lakování, tepelné tvarování skleněných trubíc a jejich plnění neonem za účelem zhotovení neonových reklam, tepelné tváření plastu pro zhotovení reklamních výrobků; (42) grafické návrhy, konzultace a poradenství v tomto oboru.

(511) 9, 16, 20, 35, 40, 42
(540)



(593) Obrazová

(111) **390069**
(220) 02.07.2021
(320) 02.07.2021
(442) 27.10.2021
(151) 02.02.2022
(730) **DANTE.CZ, s.r.o.**, U Učiliště 137/1, Ostrava, Kunčice, 71900, CZ
(740) **DANĚK & PARTNERS** Advokátní a patentová kancelář, Ing. Vilém Daněk Ph.D. LL.M., patentový zástupce, Vinohradská 403/17, Praha 2, Vinohrady, 12000
(210) O-573158
(510) (1) chemické výrobky pro farmaceutický průmysl, plastické hmoty v surovém stavu, farmaceutické a chemické výrobky a sloučeniny (užití zejména v biotechnologii a pro výrobu léčiv), chemická činidla (s výjimkou pro lékařské a zvěrolékařské účely), chemikálie pro laboratorní analýzy a vědecké účely a pro průmysl (s výjimkou pro lékařské a zvěrolékařské účely), farmaceutické konzervační přísady, biologické a bakteriální přípravky (s výjimkou pro lékařské a zvěrolékařské účely), bakteriologické přípravky pro octové kvašení, prostředky pro čištění tekutin, chemické a biochemické přípravky pro čištění vody, destilovaná voda, draselná voda, diagnostické preparáty (s výjimkou pro lékařské a zvěrolékařské účely), kultury mikroorganismů (s výjimkou pro lékařské a zvěrolékařské účely), biochemické katalyzátory, přídavné kapaliny do abraziv, syntetické materiály pro absorpci oleje, acetáty, etanáty, aceton, propanon, dimetylketon, acetylen, adhezivní přípravky na chirurgické bandážování, aktinium, aktivní uhlí, roztoky pro odstraňování síranů z akumulátorů, albuminový papír, aldehydy, algináty, alkalické jodidy pro průmyslové účely, alkalické kovy, alkaloidy, etylalkohol, amoniak pro průmyslové účely, amonné soli, amylacetát, amylalkohol, antimon, kyselina antranilová, chemické apretace, arabská guma pro průmyslové účely, argon, arsen, arseničitan olovnatý, arsenové kyseliny, astat, balzám gurjunský na výrobu laků, baryum, chemické přípravky pro barvy, baryt, bauxit, chemické přípravky na bělení olejů a tuku, organické bělicí přípravky, benzeny, benzoová kyselina, bezvodý amoniak, jodidovaná a sladová bílkovina, živočišná nebo rostlinná bílkovina jako surovina, bizmut, brom pro chemické účely, celulóza a celulózové deriváty, cer, cesium, citlivý papír, cymen (izopropyltoluen), přípravky proti zakalení a zamlžení čoček, dehydratační prostředky pro průmyslové účely, fotocitlivé desky, průmyslové detergenty, dextrin (apretura), diastáza (enzym) pro průmyslové účely, diazopapír, dispergační činidla pro olej a ropu, disperze plastické hmoty, ditioničitany, draslík, dřevný líc a ocet, dusičnan bizmutitý pro chemické účely, dusičnan stříbrný a uranu, dusík, dusný oxid, dvojjochroman draselný a sodný, dysprosium, emulgátory, enzymatické přípravky pro průmyslové účely, epoxidové pryskyřice v surovém stavu, erbium, octová esence, estery pro průmyslové použití, etan, étery pro průmyslové použití, etylenglykol, etyléter, europium, fenol pro průmyslové účely, mléčné kvasinky pro průmyslové účely, fermium, ferokyanidy, filtrační materiály (chemické přípravky a rostlinné látky), filtrační keramické materiály ve formě částic, uhlík do filtrů, flokulační (vločkovací) činidla, formaldehyd pro chemické účely, fosfatidy, fosfáty (hnojiva), fosfor, fotografická redukční činidla, fotografické emulze a vývojky, fotografický papír, fluor, francium, chemické přísady pro fungicidy, galium, galáty bizmutu, galoxid bizmutitý, galotaniinová kyselina, galvanické přípravky, glukóza pro průmyslové účely, glyceridy, glykol, glykoléter, glykosidy, grafit pro průmyslové účely, rozpouštědla na gummy, helium, hasící směsi, octan hlinitý, holmium, hydráty, hydraulické kapaliny, hydrogen uhličitan sodný pro chemické účely, hydrochloričnany, hydroxid amonný a bizmutitý pro průmyslové účely, hydroxidy alkalických kovů, chlor, jodidovaná voda, chlorečnany, chloridy, chemický indikátorový papír, infuzoriová hlinka, křemelina, izotopy pro průmyslové účely, insekticidy, jod pro chemické a průmyslové účely, jodidované bílkoviny, kafr pro průmyslové účely, kalcinovaná voda, bezvodý uhličitan sodný, prostředky pro kalení kovů, kalifornium, kamenec, kamenná sůl, kaolín, karbid, katalyzátory, keramické glazury, ketony, klíživé přípravky, kolodium, chemické látky pro kondenzaci, kondenzaci zabraňující chemikálie, korozivní přípravky, kostní uhlí, alkalické kovy, krypton, kreozyt pro chemické účely, přípravky pro zpracování kůže, chemické látky pro kvašení vína, kyanidy, kyseliny, kyselinovzdorné chemické sloučeniny, lakmusový papír, lantam, lecitin jako surovina, lepidla pro průmyslové účely, lithium, louh sodný pro průmyslové účely, lutecium, mangan, mastné kyseliny, chladicí média, metan, metylbenzen, metyléter, naftalín, naftalen, nemrzoucí látky (chemikálie), neodým, neon, neptunium, nitrátový papír, octany, oxidy, paládium, papírová vlákna, parafin, peroxid vodíku pro průmyslové účely, peroxoboritan sodný, peroxiuhličitan, chemické přípravky pro výrobu pigmentů, plutonium, polokovy, nekovy, praseodym, prometium, protaktinium, štěpitelné

chemické prvky, stopové prvky pro rostliny, pryskyřice v surovém stavu, přísady chemické do insekticidů a fungicidů, radioaktivní prvky pro vědecké účely, radon, renium, reagenční papír, rtuť, rubidium, sacharin, salmiak, samarium, selen, silikáty, silikony, síra, skandium, umělá sladidla, sladová bílkovina, sodík, soli (chemické přípravky), stroncium, stříbro, sůl (surovina), sulfáty, sulfidy, škumpa (tríslovina), tanin, telur, technecium, terbium, tetrachloridy, těžká voda, thalium, thiokarbanilid, thorium, thulium, titaničitany, toluen, neutralizační přípravky pro toxické plyny, uhličitany, uhlík, uran, urychlovače vulkanizace, vápenec, viskóza, vodík, vulkanizační přípravky, vzácné zeminy, xenon, yterbium, yttrium, zásady, změkčovadla (plastifikátory), želatina pro průmyslové účely, živočišné uhlí pro průmyslové účely; (5) minerální vody pro léčebné účely, minerální potravinové doplňky, soli minerálních vod, farmaceutické výrobky a přípravky, bakteriální, chemická a biologické přípravky pro lékařské a veterinární účely, chemicko-farmaceutické přípravky, bylinné čaje pro lékařské účely, byliny (léčivé byliny), drogy pro léčebné účely, diabetické přípravky pro léčebné účely, potraviny pro batolata, náplastí, obvazový materiál, diagnostické preparáty pro lékařské a veterinární účely, dezinfekční přípravky, enzymatické přípravky pro lékařské a veterinární účely, diagnostika pro lékařské a zvěrolékařské účely, chemická činidla pro lékařské a zvěrolékařské účely, chemikálie pro laboratorní analýzy pro lékařské a zvěrolékařské účely, přípravky z mikroorganismů pro lékařské a zvěrolékařské účely, diagnostická činidla pro použití in vitro pro lokalizování rakovinných míst a pro farmaceutické použití; diagnostická činidla biologického původu pro použití při diagnóze nemocí, chemické přípravky pro použití při analýzách DNA pro léčebné účely, živné půdy pro bakteriální kultury, vitamíny pro lékařské a zvěrolékařské účely, antibiotika, aminokyseliny pro lékařské účely, analgetika, anestetika, antiseptika, přípravky pro péči o dutinu ústní pro lékařské účely, léčivé přípravky do koupele, léčiva na zuby, léčivé čaje, léčivé kořeny, léčivé rostliny, vodičky pro veterinární účely, zvěrolékařské přípravky, tampóny, balzámy pro lékařské účely, bílkovinná potrava pro lékařské účely, cukr pro lékařské účely, čipky, alkohol pro léčebné účely, deodoranty (jiné než pro osobní potřebu), dietetické látky upravené pro lékařské účely, hormony pro lékařské účely, kapsle pro lékařské účely, lékárníčky včetně obsahu, masti pro lékařské účely, soli pro lékařské účely do koupele, vláknina pro lékařské účely, čichací soli, přípravky na čištění vzduchu, diastáza, chinin, chinolin pro léčebné účely, izotopy pro léčebné účely, kafr, peroxid vodíku pro léčebné účely, radioaktivní látky pro léčebné účely, radium pro léčebné účely, ricinový olej, sikativa (vysoušecí látky) pro lékařské použití, želatina (pro lékařské účely), digitalin, digestiva pro léčebné účely, estery pro lékařské použití, fenol pro lékařské použití, étery pro lékařské použití, formaldehyd pro lékařské použití, fosfáty pro lékařské použití, guajakol pro lékařské použití, hořec pro lékařské použití, vinný kámen pro lékařské použití, kolodium pro léčebné účely, magnézie pro léčebné účely, mentol, myrobalánová kůra pro farmaceutické účely, živočišné uhlí pro farmaceutické účely, žíravé látky (pro farmaceutické účely), hematogen, hemoglobin, herbicidy, chloroform, jedy, jodoform, krevní plazma, laktóza pro farmaceutické účely, mikroorganismy pro použití v lékařství a zvěrolékařství, narkotika, opiáty, projímadla, styptika; (32) minerální vody (nápoje), soda, stolní vody, šumivá voda, nealkoholické nápoje, ovocné a zeleninové šťávy (nápoje), pivo, rajčatová šťáva (nápoj), prášky na přípravu šumivých nápojů, příchutě na výrobu nápojů, sirupy, sladové nápoje, syrovátkové nápoje, šerbety (nápoje), voda obsahující lithium, výtažky z chmele na výrobu piva, zázvorové pivo, nealkoholické aperitivy, citronády, hroznový mošt, jablečný mošt, nealkoholické koktejly, mošty, nealkoholické iontové nápoje, nealkoholické výtažky z ovoce, ovocný nektar.

(511) 1, 5, 32

(540)

JODIS

(592) Slovní

(111) **390070**

(220) 02.07.2021

(320) 02.07.2021

(442) 27.10.2021

(151) 02.02.2022

(730) **Izaak Reich Crystal s.r.o.**, č. p. 95, Staré Hutě, 68601, CZ

(740) **RETROPATENT s.r.o.**, Dobiášova 1246/29, Liberec, Liberec VI-Rochlice, 46006

(210) O-573197

(510) (21) sklářské výrobky všeho druhu v rámci této třídy, výrobky užitkového a uměleckého skla hladkého a zušlechťeného, skleněné poháry a číše, skleněné umělecko – průmyslové zboží, skleněné zboží leptané kyselinou,

sklo lité, barevné, malované, mléčné, zclacené, broušené, leštěné, sklo foukané a ručně foukané, sklo surové nebo zpracované, skleněné zboží neobsažené v jiných třídách; (40) zpracování materiálů, a to skla.

(511) 21, 40

(540)

Izaak Reich

(592) Slovní

(111) **390071**

(220) 04.07.2021

(320) 04.07.2021

(442) 27.10.2021

(151) 02.02.2022

(730) **CHEM-PRO CZ s.r.o.**, Školní 292, Mirošovice, 25166, CZ

(740) **Jindyne s.r.o.**, U Statku 77, Mnichovo Hradiště, Hněvousice, 29501

(210) O-573223

(510) (33) víno; (35) prodej vína, nealkoholického vína a destilátů; (40) zakázková výroba vína; (43) poskytování dočasného ubytování v penzionech, restaurační a barové služby; (44) vinařství..

(511) 33, 35, 40, 43, 44

(540)



(593) Obrazová

(111) **390072**

(220) 10.07.2021

(320) 10.07.2021

(442) 27.10.2021

(151) 02.02.2022

(730) **VINAŘSTVÍ SOVIŠ z.s.**, 223, Blatnice pod Svatým Antonínkem, 69671, CZ

(210) O-573296

(510) (16) tiskárenské výrobky, papírnické zboží a vzdělávací potřeby (s výjimkou přístrojů); (33) alkoholické nápoje (s výjimkou piva); (39) informace o lahování (plnění lahví); (40) informace o zpracování a úpravě materiálů, a to o lisování vinných hroznů a ovoce, zpracování a úprava ovoce a hroznů révy vinné.

(511) 16, 33, 39, 40

(540)

BLATNICKÁ SEKTIA

(592) Slovní

(111) **390073**

(220) 10.07.2021

(320) 10.07.2021

(442) 27.10.2021

(151) 02.02.2022

(730) **VINAŘSTVÍ SOVIŠ z.s.**, 223, Blatnice pod Svatým Antonínkem, 69671, CZ

(210) O-573297

(510) (16) tiskárenské výrobky, papírnické zboží a vzdělávací potřeby (s výjimkou přístrojů); (33) alkoholické nápoje (s výjimkou piva); (39) informace o lahování (plnění lahví); (40) informace o zpracování a úpravě materiálů, a to o lisování vinných hroznů a ovoce, zpracování a úprava ovoce a hroznů révy vinné.

(511) 16, 33, 39, 40

(540)

BLATNICKÁ LIPKA

(592) Slovní

(111) **390074**

(220) 10.07.2021

(320) 10.07.2021

(442) 27.10.2021

(151) 02.02.2022

(730) **VINAŘSTVÍ SOVIŠ z.s.**, 223, Blatnice pod Svatým Antonínkem, 69671, CZ

(210) O-573298

(510) (16) tiskárenské výrobky, papírnické zboží a vzdělávací potřeby (s výjimkou přístrojů); (33) alkoholické nápoje (s výjimkou piva); (39) informace o lahování (plnění lahví); (40) informace o zpracování a úpravě materiálů, a to o lisování vinných hroznů a ovoce, zpracování a úpravě ovoce a hroznů révy vinné.

(511) 16, 33, 39, 40

(540) **BLATNICKÁ ZLATÁ PEČETĚ**

(592) Slovní

(111) **390075**

(220) 10.07.2021

(320) 10.07.2021

(442) 27.10.2021

(151) 02.02.2022

(730) **VINAŘSTVÍ SOVIŠ z.s.**, 223, Blatnice pod Svatým Antonínkem, 69671, CZ

(210) O-573299

(510) (16) tiskárenské výrobky, papírnické zboží a vzdělávací potřeby (s výjimkou přístrojů); (33) alkoholické nápoje (s výjimkou piva); (39) informace o lahování (plnění lahví); (40) informace o zpracování a úpravě materiálů, a to o lisování vinných hroznů a ovoce, zpracování a úpravě ovoce a hroznů révy vinné.

(511) 16, 33, 39, 40

(540) **LÁZEŇSKÉ VÍNO PRIESSNITZ**

(592) Slovní

(111) **390076**

(220) 10.07.2021

(320) 10.07.2021

(442) 27.10.2021

(151) 02.02.2022

(730) **VINAŘSTVÍ SOVIŠ z.s.**, 223, Blatnice pod Svatým Antonínkem, 69671, CZ

(210) O-573301

(510) (16) tiskárenské výrobky, papírnické zboží a vzdělávací potřeby (s výjimkou přístrojů); (33) alkoholické nápoje (s výjimkou piva); (39) informace o lahování (plnění lahví); (40) informace o zpracování a úpravě materiálů, a to o lisování vinných hroznů a ovoce, zpracování a úpravě ovoce a hroznů révy vinné; (43) dočasné ubytování, hotely, ubytovny a penziony, prázdninové a turistické ubytování, poskytování hotelového ubytování; (44) zemědělské služby, služby akvakultury, zahradnické a lesnické služby, odborné poradenství pro zemědělství.

(511) 16, 33, 39, 40, 43, 44

(540) **KONOPNÝ KOPEC**

(592) Slovní

(111) **390077**

(220) 10.07.2021

(320) 10.07.2021

(442) 27.10.2021

(151) 02.02.2022

(730) **Piráti Chomutov z.s.**, Mostecká 5773, Chomutov, 43001, CZ

(740) ZEMAN - podkrušnohorská patentová a známková kancelář, Petr Zeman, patentový zástupce, Hradní 301/9, Loket, 35733

(210) O-573304

(591) Barevná

(510) (9) přílby ochranné (zejména hokejové), masky brankářské, chrániče a jiné ochranné pomůcky v jiných třídách nezařazené (zejména sportovní), strojově čitelné nosiče informací, informace na strojně čitelných nosičích, filmy, elektronické katalogy, software, zařízení pro pořizování, přenos a reprodukci informací, zvuku a obrazu; (16) periodické a neperiodické tiskoviny, jako knižní publikace, noviny a časopisy, tiskoviny, jako katalogy, prospekty, plakáty a letáky, propagační, reklamní a informační materiály, jako pohlednice, fotografie a jiná grafická vyobrazení, trojrozměrné reklamní předměty z papíru, plastů a papírové hmoty v rámci třídy 16, vstupenky, šatní lístky, jídelní lístky, jízdenky, místenky, papírové ubrusy, banketní sukně, ubrusy, kapesníky, etikety, obaly a obálky z

papíru a plastů náležející do třídy 16, výstupy počítačů na papírovém nosiči, tabule v jiných třídách nezařazené, psací a kancelářské potřeby, učební pomůcky (s výjimkou zařízení), kalendáře, diáře, obálky, kancelářský papír a jiné papírnické zboží náležející do třídy 16; (18) kufry, brašny, kabely, batohy, tlumoky, tašky sportovní a cestovní, pouzdra v jiných třídách nezařazené, peněženky, klíčenky, kožené výrobky v jiných třídách nezařazené, zejména kožené hokejové chrániče, jiné kožené sportovní chrániče, cestovní vaky, deštníky, slunečníky; (21) poháry ze skla, porcelánu, keramiky, kameniny a kovů (nikoliv drahých a vzácných) včetně výrobků užitných a figurálních, cestovní lahve, džbánky, otvíráky na lahve, jiné výrobky ze skla, porcelánu, keramiky a kovů náležející do třídy 21, pohárky z papíru nebo umělých hmot, tácky a talíře z papíru a umělých hmot na jedno použití; (24) textilní vlajky, vlaječky, prapory a praporky, textilní ručníky, osušky, ubrusy, ubrousky, banketní sukně, příkrývky, lůžkoviny, interiérové textilie, jiný kusový textil a textilní metráž; (25) oděvy, včetně oděvů sportovních, obuv, včetně obuvi sportovní, pokrývky hlavy, zejména klobouky, čepice, oděvní doplňky, zejména čelenky, kšiltky, šály a šátky, opasky, dresy a ostatní součásti hokejové výstroje v rámci třídy 25; (26) odznaky (ne z drahých kovů), přívěšky (ne z drahých kovů), nažehlovací odznaky, epolety, ozdobné lemy, značky na oděvy, prádlo, obuv a oděvní doplňky; (35) propagační, a reklamní činnost včetně reklamy mediální a velkoplošné, zprostředkování obchodu s výrobky výše uvedenými ve třídách 9, 16, 18, 21, 24, 25 a 26, zprostředkování obchodu se suvenýry a jinými reklamními a propagačními předměty včetně předmětů užitých pro reklamní účely, vedení účetnictví, obchodní administrativa, pořádání výstav komerčního charakteru a veletrhů, pronájem reklamních ploch.

(511) 9, 16, 18, 21, 24, 25, 26, 35

(540)



(593) Obrazová

(111) **390078**

(220) 10.07.2021

(320) 10.07.2021

(442) 27.10.2021

(151) 02.02.2022

(730) **Piráti Chomutov z.s.**, Mostecká 5773, Chomutov, 43001, CZ

(740) ZEMAN - podkrušnohorská patentová a známková kancelář, Petr Zeman, patentový zástupce, Hradní 301/9, Loket, 35733

(210) O-573305

(591) Barevná

(510) (9) přílby ochranné (zejména hokejové), masky brankářské, chrániče a jiné ochranné pomůcky v jiných třídách nezařazené (zejména sportovní), strojově čitelné nosiče informací, informace na strojně čitelných nosičích, filmy, elektronické katalogy, software, zařízení pro pořizování, přenos a reprodukci informací, zvuku a obrazu; (16) periodické a neperiodické tiskoviny, jako knižní publikace, noviny a časopisy, tiskoviny, jako katalogy, prospekty, plakáty a letáky, propagační, reklamní a informační materiály, jako pohlednice, fotografie a jiná grafická vyobrazení, trojrozměrné reklamní předměty z papíru, plastů a papírové hmoty v rámci třídy 16, vstupenky, šatní lístky, jídelní lístky, jízdenky, místenky, papírové ubrusy, banketní sukně, ubrusy, kapesníky, etikety, obaly a obálky z papíru a plastů náležející do třídy 16, výstupy počítačů na papírovém nosiči, tabule v jiných třídách nezařazené, psací a kancelářské potřeby, učební pomůcky (s výjimkou zařízení), kalendáře, diáře, obálky, kancelářský papír a jiné papírnické zboží náležející do třídy 16; (18) kufry, brašny, kabely, batohy, tlumoky, tašky sportovní a cestovní, pouzdra v jiných třídách nezařazené, peněženky, klíčenky, kožené výrobky v jiných třídách nezařazené, zejména kožené hokejové chrániče, jiné kožené sportovní chrániče, cestovní vaky, deštníky, slunečníky; (21) poháry ze skla, porcelánu, keramiky, kameniny a kovů (nikoliv drahých a vzácných) včetně výrobků užitných a figurálních, cestovní lahve, džbánky, otvíráky na lahve, jiné výrobky ze skla, porcelánu, keramiky a kovů náležející do třídy 21,

pohárky z papíru nebo umělých hmot, tácky a talíře z papíru a umělých hmot na jedno použití; (24) textilní vlajky, vlaječky, prapory a praporečky, textilní ručníky, osušky, ubrusy, ubrousky, banketní sukně, kapesníky, přikrývky, lůžkoviny, interiérové textilie, jiný kusový textil a textilní metráž; (25) oděvy, včetně oděvů sportovních, obuv, včetně obuvi sportovní, pokrývky hlavy, zejména klobouky, čepice, oděvní doplňky, zejména celenky, kšiltky, šály a šátky, opasky, dresy a ostatní součásti hokejové výstroje v rámci třídy 25; (26) odznaky (ne z drahých kovů), přívěsky (ne z drahých kovů), nažehlovací odznaky, epolety, ozdobné lemy, značky na oděvy, prádlo, obuv a oděvní doplňky; (35) propagační, a reklamní činnost včetně reklamy mediální a velkoplošné, zprostředkování obchodu s výrobky výše uvedenými ve třídách 9, 16, 18, 21, 24, 25 a 26, zprostředkování obchodu se suvenýry a jinými reklamními a propagačními předměty včetně předmětů užitých pro reklamní účely, vedení účetnictví, obchodní administrativa, pořádání výstav komerčního charakteru a veletrhů, pronájem reklamních ploch.

(511) 9, 16, 18, 21, 24, 25, 26, 35
(540)



(593) Obrazová

(111) **390079**
(220) 12.07.2021
(320) 12.07.2021
(442) 27.10.2021
(151) 02.02.2022
(730) **CITYA mobility s.r.o.**, Zaoralova 3045/1e, Brno, Lišeň, 62800, CZ
(210) O-573347

(510) (9) přístroje a nástroje vědecké, výzkumné, navigační, geodetické, fotografické, kinematografické, audiovizuální, optické, přístroje a nástroje pro vážení, měření, signalizaci, detekci, testování, inspekci, záchranu a výuku; zařízení a přístroje pro vedení, přepínání, přeměnu, akumulaci, regulaci nebo řízení distribuce nebo použití elektrického proudu, zařízení a nástroje pro záznam, přenos, reprodukci nebo zpracování zvuku, obrazu nebo dat, média se záznamem a stahovatelná média, počítačový software, prázdná digitální nebo analogová záznamová a úložná média, mechanismy pro zařízení uváděná do chodu vhozením mincí, registrační pokladny, výpočetní zařízení, počítače a periferní zařízení počítačů, potápěčské obleky, potápěčské masky, špunty do uší pro potápěče, nosní klipsy pro potápěče a plavce, potápěčské rukavice, dýchací přístroje pro plavání pod vodou, hasicí přístroje; (39) doprava, balení a skladování zboží, organizování cest; (42) vědecké a technologické služby a související výzkum a projektování, průmyslová analýza, průmyslový výzkum a průmyslový design, kontrola kvality, služby ověřování, navrhování a vývoj počítačového hardwaru a softwaru.

(511) 9, 39, 42

(540)

"CITYA"

(592) Slovní

(111) **390080**
(220) 13.07.2021
(320) 08.06.2021
(442) 27.10.2021
(151) 02.02.2022
(730) **Slovakia Dokument Servis, s.r.o.**, Pri Šajbách 1, 831 06 Bratislava, SK
(210) O-573358
(591) Barevná

(510) (9) počítačový software (nahráný), počítačové softwarové aplikace ke stažení; (39) skladování (fyzické) elektronicky uložených dat nebo

dokumentů; (42) software jako služba (SaaS), ukládání elektronických dat v cloudu (služby).

(511) 9, 39, 42

(540)



(593) Obrazová

(111) **390081**
(220) 13.07.2021
(320) 13.07.2021
(442) 27.10.2021
(151) 02.02.2022
(730) **STRÍDA SPORT s. r. o.**, Čacké 1120, Pardubice, Zelené Předměstí, 53002, CZ
(740) Všečeka Zelený Švorčík a partneři, advokátní a patentová kancelář, JUDr. Otakar Švorčík, Hálkova 1406/2, Praha 2, Nové Město, 12000
(210) O-573370
(510) (9) ochranné helmy pro sportovní účely, ochranné brýle pro sportovní účely, ochranné štíty obličejové, hokejové přílby; (16) tiskoviny včetně propagačních materiálů, plakáty, katalogy, fotografie, neperiodický tisk, programy, bulletiny, zápisníky, dopisní papíry, přání, kalendáře, tašky (obaly), těžítka, sportovní sběratelské karty, drobné propagační předměty z papíru nebo z umělé hmoty, a to tužky, pera, nože na rozřezávání papíru, umělohmotné a papírové vlaječky; (18) zavazadla, vybavení pro sport, turistiku a cestování, a to batohy, hokejové tašky, kabely, torby, vaky, tašky pro horolezce, lovců, turisty, školáky a studenty, tašky a kabely plážové, nákupní tašky, cestovní tašky, ledvinky, klíčenky z kůže, peněženky, drobné reklamní předměty z kůže, slunečníky, deštníky; (21) plastové lahve na pití pro sportovce, sklenice na pití, poháry ne z drahých kovů; (24) vlajky z textilních materiálů, ručníky, osušky, kapesníky, technické úplety; (25) sportovní dresy, repliky dresů, oděvy, obuv a kloboučnické zboží, sportovní oděvy, turistické oblečení, a to větrovky, bundy, teplákové soupravy, oděvní textilní výrobky, a to spodní prádlo, trenýrky, tílka, body, ribana, košile, mikiny, roláky, kalhoty, opasky, rukavice, šátky, šály, čepice, barety, klobouky, kšiltovky a jiné pokrývky hlavy, župany, vrchní ošacení, kombinézy, koupací pláště, kravaty, domácí ošacení, oblečení pro volný čas, potítka ke sportovnímu oblečení, ponožky a podkolenky, pletené zboží, a to rukavice pletené, pletené vesty a svetry, pletené šály, pletené čepice, čepice se štítkem, obuv turistická, obuv sportovní, obuv pletená, návleky pro lyžaře a orientační běžce, sportovní oděvní doplňky, vatované kalhoty, návleky, uniformy; (26) nášivky na oděvy, zažehlovací obtisky; (28) hokejové brusle, hokejové puky, hokejové a brankářské hole pro lední hokej a pro hokejbal, čepce a násady (shafty) holí, brusle s botami včetně chráničů na brusle, hokejová ochranná výstroj, jmenovitě rukavice, chrániče ramen, betony pro brankáře, ochranné vesty pro brankáře, chrániče loktů, kolen, obličejové masky, chrániče předloktí, chrániče hrudníku a zad, polštářované chrániče ramen, kolenní chrániče – nákolenníky (sportovní potřeby), nátepníky (sportovní potřeby), výstroj pro fotbal, jmenovitě nárameníky, chrániče holení (vše sportovní potřeby), brankářské rukavice, míče, sportovní nářadí a náčiní, hry, hračky, maskoty; (35) zprostředkovatelská činnost v oblasti obchodu s výrobky výše uvedenými ve třídách 9, 16, 18, 21, 24, 25, 26 a 28, export a import výrobků výše uvedených ve třídách 9, 16, 18, 21, 24, 25, 26 a 28, šíření a distribuce vzorků a reklamních předmětů, reklama, propagace a inzerce všemi druhy médií, výstavní akce reklamního a obchodního charakteru.

(511) 9, 16, 18, 21, 24, 25, 26, 28, 35

(540)

BEE SPORT

(592) Slovní

- (111) **390082**
(220) 16.07.2021
(320) 16.07.2021
(442) 27.10.2021
(151) 02.02.2022
(730) **Truck Data Technology, s.r.o.**, U trati 886/52, Praha 10, Strašnice, 10000, CZ
(210) O-573462
(591) Barevná
(510) (1) hnojiva pro zemědělství, chemikálie používané v zemědělství, čisticí přípravky k použití při výrobě vlasových šamponů; (3) kosmetické přípravky, parfumerie, přípravky pro osobní hygienu, čisticí přípravky na ruce, kosmetické čisticí přípravky na akné, mýdla a gely, pleťové čisticí přípravky, obličejové čisticí přípravky (kosmetika), čisticí krémové přípravky (neléčivé), čisticí přípravky na oči, čisticí přípravky na vlasy, kosmetické přípravky pro péči o zvířata, čisticí přípravky pro použití při chovu hospodářských zvířat, čisticí přípravky, čisticí přípravky na zdivo, čisticí přípravky na trouby, čisticí přípravky na obkládačky, čisticí přípravky na toalety, čisticí přípravky používané na vozidla, prací a mycí přípravky, čisticí přípravky napuštěné do polštářků, čisticí přípravky v podobě pěny, čisticí přípravky na záchodové mísy, přípravky proti skvrnám pro čisticí účely, utěrky napuštěné čisticími přípravky na čištění, čisticí a lešticí přípravky na listy rostlin, čisticí prostředky a vonné přípravky, přípravky na čištění a leštění kůže a obuvi; (5) krémy na vemená k použití v zemědělství, zubní přípravky a výrobky a léčebné zubní pasty, přípravky proti rostlinným a živočišným škůdcům.
(511) 1, 3, 5
(540)



(593) Obrazová

- (111) **390083**
(220) 20.07.2021
(320) 20.07.2021
(442) 27.10.2021
(151) 02.02.2022
(730) **in-tech Automotive Engineering s.r.o.**, Paříkova 910/11, Praha 9, Vysočany, 19000, CZ
(210) O-573508
(510) (7) obráběcí stroje, elektrické motory a jejich součásti, nikoliv pro pozemní vozidla; (9) vědecké výzkumné a laboratorní přístroje, přístroje pro vyučování a simulátory, přístroje, nástroje a kabely pro oblast elektřiny, měřicí, detekční a monitorovací přístroje, indikátory a ovladače, vědecké a laboratorní přístroje na úpravu elektrickým proudem, počítačový software, počítačový software (nahraný), přístroje a zařízení pro řízení elektrického proudu, přístroje a zařízení pro akumulaci a ukládání elektrické energie, geodetické přístroje a nástroje, měřicí nástroje a zařízení, elektrické regulátory, záchranná zařízení a vybavení; (10) lékařské nástroje, lékařské a veterinární přístroje a nástroje, chirurgické nástroje, chirurgické přístroje a nástroje, zařízení pro zubní lékařství; (41) vyučování, vzdělávání, školení v oblasti počítačové výuky, poskytování výuky v oblasti počítačového programování, pořádání a vedení školicích kurzů, organizování a pořádání výstav ke kulturním, vzdělávacím nebo zábavním účelům, organizování konferencí a soutěží, příprava a pořádání vzdělávacích akcí, zábava, sportovní a kulturní aktivity, vydávání tiskovin a tištěných publikací, služby vydavatelství, audiovizuální ukázkové prezentace, půjčování kazetových pásek, půjčování audiokazet, půjčování videokazet, zvuková produkce a videoprodukce a fotografování, služby v oblasti pronájmu audia a videa, služby promítání videonahrávek; (42) návrh, vývoj a implementace softwaru, údržba počítačového softwaru, pronájem počítačového softwaru, navrhování a vývoj počítačové hardwarové architektury, poradenství v oblasti počítačového softwaru, tvorba počítačových systémů, vědecké a technologické služby, výzkum pro vývoj nových produktů, analytické a výzkumné služby v průmyslu, výzkum vztahující se k technologiím, vývoj motorů, tvorba počítačového softwaru, vývoj počítačového hardwaru, navrhování a vývoj diagnostických přístrojů, navrhování a vývoj lékařských diagnostických přístrojů, vědecký výzkum pro lékařské účely, vědecký a průmyslový výzkum; (44) lékařská analýza pro diagnostikování a léčbu

osob; (45) poskytování licencí k počítačovému softwaru (právní služby), udělování licencí k používání práv průmyslového vlastnictví a autorských práv druhými (právní služby).

(511) 7, 9, 10, 41, 42, 44, 45

(540)

SPACEWARE

(592) Slovní

- (111) **390084**
(220) 20.07.2021
(320) 20.07.2021
(442) 27.10.2021
(151) 02.02.2022
(730) **ANILO TRADE SE**, Českomoravská 2255/12a, Praha 9, Libeň, 19000, CZ
(740) zaeRkováno s.r.o., Vršovické náměstí 111/2, Praha 10, Vršovice, 10100
(210) O-573516
(510) (10) lékařské přístroje a nástroje, testovací přístroje pro diagnostické lékařské účely, měřicí diagnostické přístroje pro lékařské účely, samoodběrové sady pro odběr biologických vzorků, aplikátory antibakteriálních přípravků, roušky k lékařskému použití jako antibakteriální ochrana, hygienické misky, hygienické masky pro lékařské účely; (35) velkoobchodní a maloobchodní služby zaměřené na farmaceutické a hygienické přípravky a lékařské potřeby, velkoobchodní a maloobchodní prodej se samoodběrovými sadami pro odběr biologických vzorků, merchandising, dodavatelské služby pro třetí osoby v oblasti nákupu a prodeje výše uvedených výrobků ve tř. 10, administrativní zpracování objednávek, zprostředkování obchodních a komerčních kontaktů, prezentace výrobků v komunikačních médiích pro účely maloobchodu, marketing, psaní reklamních textů, zpracování textů.
(511) 10, 35
(540)



(593) Obrazová

- (111) **390085**
(220) 22.07.2021
(320) 22.07.2021
(442) 27.10.2021
(151) 02.02.2022
(730) **VHC Trade spol. s r.o.**, Zelený pruh 1560/99, Praha 4, Braník, 14000, CZ
(740) BOHEMIA PATENT, Ing. Jana Vandělíková, patentová zástupkyně, Petrská 1136/12, Praha 1, Nové Město, 11000
(210) O-573555
(591) Barevná
(510) (7) stroje pro pokládku a údržbu železničních tratí, stroje pro instalaci a údržbu nadzemních tratí, stroje pro vrtání, řezání, broušení, ohýbání, utahování, zvedání, podbíjení; (8) ruční nářadí: prorážače, sochory, palice, kolejničová beranidla, vidle na šterk, lopaty, sekáče, vytlačovače šroubů, stahováky; (35) nákup a prodej strojů na reprofilaci železničních tratí a výhybek, strojů pro pokládku a údržbu železničních tratí, strojů pro instalaci a údržbu nadzemních tratí, nákup a prodej ručního nářadí; (37) servis a opravy strojů na reprofilaci železničních tratí a výhybek, strojů pro pokládku a údržbu železničních tratí, strojů pro instalaci a údržbu nadzemních tratí; (40) opracovávání kovových materiálů a konstrukčních prvků, kovovýroba, opracování kovů, kovového a plechového materiálu a jeho úprava, zejména obrábění, stříhání, prorážení, svařování a pálení, dělení kovového materiálu za tepla i za studena, vše v rámci této třídy, kovářské práce, též kalení, pokovování, truhlářství, klempířství, zámečnictví, nástrojařství, konečná úprava výrobků, leštění, pogumování, pokovování, barvení, broušení, frézování, impregnace materiálů, rytí, gravírování a značení a označování, nakládání s odpady, též nebezpečnými, zejména jejich zpracování, recyklace a likvidace, dekontaminace nebezpečných látek, třídění odpadu a recyklovaného materiálu, informace

o zpracování a úpravě materiálu; (41) provozování školícího střediska pro zaměstnance určené pro práci na strojích pro pokládku a údržbu železničních tratí, strojích pro instalaci a údržbu nadzemních tratí, strojích pro vrtání, řezání, broušení, ohýbání, utahování, zvedání, podbíjení; (42) vývoj od manuálních až po plně mechanizované metody práce pro výstavbu a údržbu tratí, inovace strojů pro reprofilaci železničních tratí a výhybek, strojů pro pokládku a údržbu železničních tratí, strojů pro instalaci a údržbu nadzemních tratí; (45) poskytování know-how směřujícího k produkování optimálních výsledků s cílem prodloužit životnost kolejnic, snížit dynamické přetížení na rozhraní kolejového kola, zvýšit intervaly otáčení kol a snížit spotřebu trakční energie.

(511) 7, 8, 35, 37, 40, 41, 42, 45
(540)



(593) Obrazová

(111) **390086**

(220) 26.07.2021
(320) 26.07.2021
(442) 27.10.2021
(151) 02.02.2022

(730) **Palas Miroslav Ing.**, Mezivrší 1444/27, Praha 4, Braník, 14700, CZ
Krejczy Petr, Rybná 716/24, Praha 1, Staré Město, 11000, CZ

(740) eLegal advokátní kancelář s.r.o., Mgr. Tomáš Pauch, advokát, Sokolovská 695/115b, Praha 8, Karlín, 18600

(210) O-573600
(591) Barevná

(510) (3) pleťové krémy, obličejové krémy, tělový krém, kosmetika, kosmetika pro muže, pleťová kosmetika, dekorativní kosmetika, mýdla, kosmetická mýdla, parfémovaná mýdla, toaletní vody, parfémovaná toaletní voda, parfěmy, toaletní vody, kosmetika na vlasy; (35) služby on-line maloobchodních prodejen v oblasti kosmetiky a kosmetických výrobků, maloobchodní prodej výrobků uvedených shora ve třídě 3, velkoobchodní prodej výrobků uvedených shora ve třídě 3, online prodej výrobků uvedených shora ve třídě 3, marketing, reklama, zprostředkování obchodů s výrobky uvedenými shora ve třídě 3, zásilkový prodej výrobků uvedených shora ve třídě 3.

(511) 3, 35
(540)

(593) Obrazová

(111) **390087**

(220) 27.07.2021
(320) 27.07.2021
(442) 27.10.2021
(151) 02.02.2022

(730) **PQ PARTNERS LIMITED**, Athinon 5, Nicosia, CY

(740) JUDr. Tomáš Vymazal, advokát, Wellnerova 1322/3c, Olomouc, Nová Ulice, 77900

(210) O-573629

(510) (3) kosmetické přípravky, parfumerie, přípravky pro osobní hygienu, deodoranty a antiperspiranty, přípravky pro péči o pleť, oči a nehty, mýdla a gely, vonné přípravky, dezodorační spreje na nohy, neléčebné přípravky pro péči o nohy, přípravky proti plísni; (5) hygienické přípravky a výrobky, dezinfekční a antiseptické přípravky, léčebná a dezinfekční mýdla a čisticí přípravky, farmaceutické přípravky a přírodní léčiva, přípravky proti pocení nohou, přípravky pro neutralizaci zápachu, léčiva proti plísni, fungicidní

přípravky proti plísni, vakcíny proti plísni na nohou, přípravky na léčbu nehtové plísně.

(511) 3, 5

(540)

canezin

(592) Slovní

(111) **390088**

(220) 29.07.2021
(320) 29.07.2021
(442) 27.10.2021
(151) 02.02.2022

(730) **Tayrona s.r.o.**, Varšavská 715/36, Praha 2, Vinohrady, 12000, CZ

(210) O-573664

(591) Barevná

(510) (35) reklama, propagace, řízení, organizace a administrativa obchodní činnosti, kancelářské práce; (41) vzdělávání, školení, zábava, sportovní a kulturní činnosti; (45) právní služby, bezpečnostní služby pro fyzickou ochranu hmotného majetku a osob, služby sociálních sítí online.

(511) 35, 41, 45

(540)



(593) Obrazová

(111) **390089**

(220) 30.07.2021
(320) 30.07.2021
(442) 27.10.2021
(151) 02.02.2022

(730) **A FARM s.r.o.**, V lučinách 58/21, Praha 4, Hodkovičky, 14700, CZ

(210) O-573686

(591) Barevná

(510) (5) léčiva a veterinární přípravky a výrobky, farmaceutické přípravky a přírodní léčiva; (43) dočasné ubytování (služby), hotely, ubytovny a penziony, prázdninové a turistické ubytování; (44) zemědělské služby, zemědělské informační služby, zemědělské služby (chov zvířat), zemědělské služby (pěstování plodin), služby akvakultury, zahradnické a lesnické služby.

(511) 5, 43, 44

(540)



(593) Obrazová

(111) **390090**

(220) 30.07.2021
(320) 30.07.2021
(442) 27.10.2021

- (151) 02.02.2022
(730) **Vaněček Tomáš**, Keltičkova 2132/55b, Ostrava, Slezská Ostrava, 71000, CZ
(740) Jakovidis, Klega, Partners, advokátní kancelář, Mgr. Filip Jakovidis, advokát, Bohumínská 1553, Rychvald, 73532
(210) O-573693
(510) (22) lana, provazy, šňůry, textilní obaly, pytle a sáčky na balení; (28) švihadla, švihadla na rytmickou gymnastiku, švihadla se zabudovaným digitálním počítadlem, posilovací stroje, přístroje na tělesná cvičení, létající talíře (hračky), míče na míčové hry, posilovače prsních svalů (expandéry), činky, gymnastická nářadí, hry, inline kolečkové brusle, kolečkové brusle; (41) koučink (školení), pořádání a vedení seminářů, pořádání a vedení workshopů (školení), pořádání soutěží (vzdělávacích nebo zábavných), služby klubu zdraví (zdravotní a kondiční cvičení), sportovní tábory, předávání know-how (odborné vzdělávání), půjčování sportovního vybavení, s výjimkou vozidel, školení.
(511) 22, 28, 41
(540)
(592) Slovní

ŠVIHEJ

- (111) **390091**
(220) 30.07.2021
(320) 30.07.2021
(442) 27.10.2021
(151) 02.02.2022
(730) **Slovanský kruh, z.s.**, Jaurisova 515/4, Praha 4, Michle, 14000, CZ
(740) Mgr. PETR ŽIŽKA, LL.M., advokátní kancelář, Mgr. Petr Žížka LL.M., Sedláčkova 209/16, Plzeň, Vnitřní Město, 30100
(210) O-573697
(591) Barevná
(510) (41) kulturní služby, organizace kulturních představení, poskytování kulturních aktivit, vedení kulturních aktivit, vedení kulturních akcí, sportovní a kulturní aktivity, workshopy ke kulturním účelům, pořádání (organizace) kulturních aktivit, organizování komunitních kulturních akcí, pořádání prezentací pro kulturní účely, zábavní, sportovní a kulturní aktivity, pořádání festivalů pro kulturní účely, organizování slavností pro kulturní účely, organizace představení ke kulturním účelům, organizování kulturních a uměleckých akcí, organizování zábavních a kulturních akcí, organizování kulturních a vzdělávacích výstav, příprava a pořádání kulturních aktivit, pořádání seminářů zaměřených na kulturní aktivity, organizování společných sportovních akcí, pořádání výstav pro kulturní a výchovné účely, vzdělávací služby pro duchovní, vzdělávací služby v oblasti duchovního rozvoje, kurzy osobního rozvoje, školení týkající se osobního rozvoje, pořádání školicích kurzů zaměřených na osobní rozvoj, pořádání festivalů scénického umění, služby v oblasti vzdělávání, zábavy a sportu, korespondenční kurzy vztahující se k řemeslné výrobě, vzdělávací a výukové služby vztahující se k umění a řemeslům, vzdělávací a školicí služby, organizování festivalů pro zábavní účely, pořádání festivalů pro vzdělávací účely, pořádání festivalů pro školicí účely, živé hudební koncerty, hudební koncerty; (45) duchovní vedení, duchovní poradenství, školení (duchovní), poradenství týkající se duchovního vedení, služby náboženských organizací, organizace náboženských setkání, pořádání náboženských obřadů, pořádání náboženských shromáždění, poskytování informací o náboženství, provádění náboženských obřadů.
(511) 41, 45

(540)



RODOKRUH

(593) Obrazová

- (111) **390092**
(220) 02.08.2021
(320) 02.08.2021
(442) 27.10.2021
(151) 02.02.2022
(730) **Ampla a.s.**, Šafaříkova 1737, Hlinsko, 53901, CZ
(740) Advokátní kancelář Svoboda Chlumská Chrůma, JUDr. Michal Chrůma Ph.D., advokát, Ovocný trh 572/11, Praha 1, Staré Město, 11000
(210) O-573730
(510) (1) hasicí směsi, hasicí prostředky, hasicí média, hasicí tekutiny, hasicí směsi (hasicí pěny), přípravky na hašení ohně, chemikálie obsahující hasicí přísady, prostředky na hašení ohně, chemické výrobky pro hašení požárů, chemikálie používané do hasicích směsí, pěna k zastavení hoření (hasičská), protipožární směsi; (9) hasicí přístroje, hasicí systémy, hasicí deky, hasicí zařízení, hasičské vozy, hasičská čerpadla, hasičská vozidla, hasičské tlumnice, hasičské čluny, automatické hasicí přístroje, zařízení na hašení požárů, azbestové zástěny pro hasiče, hasicí přístroje do automobilů, ochranné štíty (azbestové) pro hasiče, bezpečnostní vybavení pro hašení lesních požárů, sprinklery (automatická rozstříkovací zařízení k hašení požárů); (37) instalace systémů hašení požáru, výměna náplní hasicích přístrojů, údržba a opravy systémů hašení požáru; (45) hašení požárů, pronájem hasicích přístrojů, poskytování informací týkajících se pronájmu hasicích přístrojů.
(511) 1, 9, 37, 45

(540)



(593) Obrazová

(111) **390093**

(220) 03.08.2021

(320) 03.08.2021

(442) 27.10.2021

(151) 02.02.2022

(730) **Pet Heroes z.s.**, Hlavatého 663/15, Praha 4, 14900, CZ

(210) O-573740

(591) Barevná

(510) (16) papír a lepenka, tiskárenské výrobky, potřeby pro vazbu knih, fotografie, papírnické zboží a kancelářské potřeby s výjimkou nábytku, lepidla pro kancelářské potřeby nebo pro domácnost, potřeby pro rýsování a kreslení a potřeby pro umělce, malířské štětce, tištěné instruktážní a výukové materiály, plastové archy, fólie a sáčky pro balení a obaly, tiskařské typy, štočky; (25) oděvy, obuv, pokrývky hlavy; (35) reklama, propagace, řízení, organizace a administrativa obchodní činnosti, kancelářské práce; (41) vzdělávání, školení, zábava, sportovní a kulturní činnost; (43) služby zajišťující stravování a nápoje, dočasné ubytování; (44) lékařské služby, veterinární služby, péče o hygienu a krásu osob a zvířat, zemědělské služby, služby v oblasti akvakultury, zahradnické a lesnické služby.

(511) 16, 25, 35, 41, 43, 44

(540)



(593) Obrazová

(111) **390094**

(220) 03.08.2021

(320) 03.08.2021

(442) 27.10.2021

(151) 02.02.2022

(730) **Pet Heroes z.s.**, Hlavatého 663/15, Praha 4, 14900, CZ

(210) O-573741

(510) (16) papír a lepenka, tiskárenské výrobky, potřeby pro vazbu knih, fotografie, papírnické zboží a kancelářské potřeby s výjimkou nábytku, lepidla pro kancelářské potřeby nebo pro domácnost, potřeby pro rýsování a kreslení a potřeby pro umělce, malířské štětce, tištěné instruktážní a výukové materiály, plastové archy, fólie a sáčky pro balení a obaly, tiskařské typy, štočky; (25) oděvy, obuv, pokrývky hlavy; (35) reklama, propagace, řízení, organizace a administrativa obchodní činnosti, kancelářské práce; (41) vzdělávání, školení, zábava, sportovní a kulturní činnost; (43) služby zajišťující stravování a nápoje, dočasné ubytování; (44) lékařské služby, veterinární služby, péče o hygienu a krásu osob a zvířat, zemědělské služby, služby v oblasti akvakultury, zahradnické a lesnické služby.

(511) 16, 25, 35, 41, 43, 44

(540)

Handipet

(592) Slovní

(111) **390095**

(220) 04.08.2021

(320) 04.08.2021

(442) 27.10.2021

(151) 02.02.2022

(730) **Fitness Foodie s.r.o.**, náměstí 14. října 1307/2, Praha 5, Smíchov, 15000, CZ

(210) O-573763

(591) Barevná

(510) (25) oděvy, obuv, pokrývky hlavy; (32) nealkoholické nápoje a ovocné šťávy; (43) služby zajišťující stravování a nápoje.

(511) 25, 32, 43

(540)



(593) Obrazová

(111) **390096**

(220) 04.08.2021

(320) 04.08.2021

(442) 27.10.2021

(151) 02.02.2022

(730) **Výkupna s.r.o.**, Máchova 2180/15, Praha 2, Vinohrady, 12000, CZ

(740) Ing. Zdeněk Kučera, Dlouhá 207, Slušovice, 76315

(210) O-573782

(591) Barevná

(510) (35) maloobchodní a velkoobchodní prodej vybavení pro sběr a odvážení odpadu; (37) sběr a odvoz odpadů (úklidové služby), čištění odpadů a kanalizací, likvidace odpadů (úklidové služby), oprava zařízení na likvidaci odpadů; (39) sběr a výkup odpadu a odpadových surovin, služby týkající se sběru odpadu, skladování odpadu, svoz a přeprava odpadu, likvidace odpadu (- přeprava), provoz skládky odpadu (sběr odpadu), sběr (svoz) nádob na odpad, pronájem nádob na odpad a manipulaci s ním, dodávka odpadního tepla (distribuce), sběr (svoz) nádob s odpadem (popelnice, kontejnery); (40) nakládání s odpadem (výkup, třídění, zpracování, recyklace, likvidace), zpracování odpadu elektrolýzou, likvidace odpadu spalováním, zpětné získávání materiálů z odpadu (zpracování odpadů), zpracování odpadního oleje, úprava, čištění a zpracování odpadních vod, obnova životního prostředí (rekultivace odpadu a skládek odpadu), pronájem strojů a zařízení zpracování odpadu, poradenství k recyklaci, spalování a likvidaci odpadu, poradenství a informace vztahující se k

recyklaci odpadu, likvidace nebezpečného odpadu; (41) vzdělávání v oblasti třídění odpadů, nakládání s odpadem a propagace popularizace třídění odpadu; (42) vývoj a výzkum vztahující k analýze odpadů, navrhování zařízení pro přepravu a zpracování odpadu.

(511) 35, 37, 39, 40, 41, 42
(540)



(593) Obrazová

(111) **390097**

(220) 06.08.2021

(320) 06.08.2021

(442) 27.10.2021

(151) 02.02.2022

(730) **BB stomatologie s.r.o.**, Polívkova 465/51, Olomouc, Nová Ulice, 77900, CZ

(740) KOPEČNÝ & PARTNERS s.r.o., advokátní kancelář, Mgr. Tomáš Kopečný, Jiráskova 229/25, Brno, Veveří, 60200

(210) O-573822

(591) Barevná

(510) (40) služby zubního technika, zubní (dentální) laboratoře; (41) pořádání konferencí, seminářů a přednášek, organizování a vedení workshopů ke školicím a vzdělávacím účelům, vedení kurzů, seminářů a workshopů, pořádání odborných workshopů a výukových kurzů; (44) stomatologické služby, služby stomatologické kliniky, kosmetická stomatologie, veterinární stomatologie, stomatologická pomoc, stomatologie se sedací, pronájem stomatologických nástrojů, poradenství týkající se stomatologie, služby lékařské péče poskytované zdravotnickými zařízeními a nemocnicemi, zdravotnické služby, poskytování zdravotních informací, služby zdravotnických klinik, služby zdravotnického personálu, hodnocení zdravotního rizika, pronájem zdravotnických zařízení a vybavení, poradenské služby v oblasti stomatologických nástrojů, zdravotní screening, služby zdravotní péče, řízená zdravotní péče, lékařské informace, lékařské poradenství, lékařská analýza, lékařský screening, lékařská vyšetření, lékařská pomoc, lékařské služby, lékařské vyšetření osob, pohotovostní lékařská pomoc, chirurgie, chirurgické diagnostické služby, služby v oblasti chirurgické léčby, poradenské služby vztahující se k chirurgii, služby mobilní zubní péče, služby týkající se zubní hygieny, poskytování informací vztahujících se k zubnímu lékařství, ortodontické služby, telemedicina.

(511) 40, 41, 44

(540)



(593) Obrazová

(111) **390098**

(220) 09.08.2021

(320) 09.08.2021

(442) 27.10.2021

(151) 02.02.2022

(730) **Dogfitness s.r.o.**, Nové sady 988/2, Brno, Staré Brno, 60200, CZ

(740) eLegal advokátní kancelář s.r.o., Mgr. Tomáš Pauch, advokát, Sokolovská 695/115b, Praha 8, Karlín, 18600

(210) O-573852

(591) Barevná

(510) (18) oděvy pro zvířata, vodítka pro zvířata, břišní pásy pro psy, mašle pro domácí mazlíčky, obojky pro zvířata, pytlíky na krmení pro zvířata, ledvinky (tašky k upnutí kolem pasu), postroje pro psy, motýlky pro psy,

šátky pro psy, ledvinky a kapsičky na pamlsky pro domácí zvířata; (25) neformální oblečení, sportovní oblečení, oděvy; (31) krmivo pro psy, pamlsky pro zvířata, výživa pro psy; (35) velkoobchod, maloobchod, online prodej a zásilkový prodej výrobků uvedených výše ve třídě 18, 25 a 31, reklama, online marketing, zprostředkování obchodů ohledně výrobků uvedených výše ve třídě 18, 25 a 31; (41) vzdělávací kurzy, online publikování, online kurzy, výcvik psů; (44) veterinární služby, odborné konzultační služby v oblasti veterinárních služeb, veterinární informační služby poskytované prostřednictvím internetu, rehabilitace a fyzioterapie psů, konzultace v oblasti fyzioterapie, fyzioterapie, sportovní fyzioterapie.

(511) 18, 25, 31, 35, 41, 44

(540)



(593) Obrazová

(111) **390099**

(220) 11.08.2021

(320) 11.08.2021

(442) 27.10.2021

(151) 02.02.2022

(730) **HILTECH CZ a.s.**, Stochovská 206/48, Praha 6, Ruzyně, 16100, CZ

(740) Tomáš Trojan, Stochovská 187/32, Praha 6, Ruzyně, 16100

(210) O-573893

(510) (17) izolační fólie, izolační kovové fólie, plastové fólie pro elektronickou izolaci, plastová fólie pro izolační účely, kovové fólie na izolaci budov, laminátové fólie pro použití do substrátu, celulózové fólie pro použití ve výrobě, polyuretanové fólie používané jako stavební izolant, polyuretanové fólie používané na laminování skla, fólie z plastických hmot pro zemědělství, plastové fólie pro použití v zahradnictví, plastové fólie pro použití v zemědělství, polyuretanová fólie na těsnění a izolaci, částečně zpracované polyamidové pryskyřice jako fólie, síťové polymerní membrány v podobě fólie, viskózní fólie kromě fólií na balení, polyvinylchloridová fólie (kromě fólií na balení), polyuretanové fólie jako zábrana proti vlhkosti, plastové fólie pro použití v lesnictví, extrudované polyethylenové fólie k výrobě skleníků, plastové fólie pro zabránění růstu plevelů, lepicí pásy, proužky, pásy a fólie, polymerové fólie pro použití při výrobě, polyuretanová fólie, s výjimkou pro balení, polypropylenové fólie, s výjimkou pro balení, vinylové fólie pro použití v zemědělství, fólie s UV filtrem na vozidla, polymerová fólie na výrobu elektronických obvodů, plastová fólie používaná na laminovaný papír, samolepicí plastové fólie pro průmyslové účely, extrudované polyethylenové fólie k výrobě krycích poklopů, polyetylenové fólie (s výjimkou fólií na balení), mikroporézní syntetické fólie na výrobu ochranných oděvů, polyetylenové fólie na překrývání rámu zahradnických konstrukcí, lepidlem potažené fólie k použití ve výrobě, fólie z umělých hmot pro zemědělské účely, laminované plastové fólie k použití na oknech, mikroporézní syntetické fólie na použití ve výrobě, reflexní plastové fólie pro použití na oknech, polyetylenové fólie na překrývání rámu zemědělských konstrukcí, barevná plastová fólie pro použití na okna, ohebné plastové fólie (jiné než na balení), biologicky odbouratelné plastové fólie k zemědělskému použití, spojovací fólie pro tepelně spouštěnou laminaci s tiskovinami, polyuretanová fólie používaná na těsnění a izolaci budov, fólie z umělých hmot, kromě fólií na balení, mikroporézní syntetické fólie na výrobu ochranných pracovních oděvů, celulóza regenerovaná (fólie z -) kromě fólií na balení, fólie z regenerované celulózy, kromě fólií na balení, fólie z regenerované celulózy, jiné než pro balení, tónované plastové fólie pro použití na oknech vozidel, reflexní plastové fólie pro použití na oknech vozidel, polyetylenové fólie pokládáné na zem pro zabránění růstu plevelů, plastové fólie na impregnaci proti vodě (jiné než obalové), fólie z acetylcelulózy používaná jako balicí materiál (nikoli obalová), kovové fólie potažené papírem (převážně z papíru) na izolaci, filtrační materiály (pěny jako polotovary nebo fólie z plastických hmot), extrudované polyethylenové fólie s vysokou propustností světla (jiné než obalové), měkké polyvinylchloridové fólie s vysokým leskem k použití ve výrobě, plastová fólie pro účely balení a plnění (jiná než obalová); (19) asfaltová střešní fólie, střešní plastové fólie, fólie z bitumenu, střešní plastové fólie, živичné fólie pro použití ve stavebnictví, plastové fólie k

použití ve stavebnictví, protierozní folie nebo textilie pro stavební použití, protierozní tkaniny, rohože a fólie, nekovové (geotextilie), fólie ke značení terénu ze syntetických materiálů.

(511) 17, 19

(540)

COVERFOL

(592) Slovní

(111) **390100**

(220) 11.08.2021

(320) 11.08.2021

(442) 27.10.2021

(151) 02.02.2022

(730) **ICHI SUSHI s.r.o.**, Staré náměstí 14, Česká Třebová, 56002, CZ

(740) Michael Kunst, Vysoká 4277/12, 811 06 Bratislava

(210) O-573924

(591) Barevná

(510) (16) obaly z kartónu, letáky, papír, papírová prostírání, papírové ubrusky, pera, (kancelářské potřeby), tužky, plakáty, podložky na stůl papírové, reklamní tabule z papíru nebo lepenky, sáčky jako obaly (z papíru), krabice lepenkové nebo papírové; (17) obaly z plastických hmot, reklamní tabule z plastických hmot, podložky na stůl z plastických hmot; (25) oděvy a pokrývky hlavy; (29) hotová jídla sestávající především z rybích plátků, koryšů nebo zeleniny, potraviny z ryb, koryšů nebo zeleniny; (30) potraviny s obsahem rýže, potraviny vyrobené z rýže, hotová jídla s rýží jako přílohou; (31) čerstvé ovoce a zelenina; (35) reklama, reklama on-line (prostřednictvím sítě internet a sociálních sítí), reklamní materiály a jejich rozšiřování zákazníkům, služby poskytované nebo spojené s provozováním franšizingových restaurací (obchodní poradenské a konzultační služby); (39) služba balení, donášení a rozvozu jídel a nápojů na objednávku, rozvoz potravin; (40) výroba lahůdek; (41) publikování kurzových materiálů pro management a jiné zaměstnance restaurací, školení osob v managementu a jiných zaměstnanců restaurací; (42) navrhování designu interiéru a exteriéru restaurací; (43) příprava potravin, služby poskytované v restauracích a jiných zařízeních prodávajících pokrmy a nápoje připravené ke konzumaci, bufety, poskytování cateringových služeb, gastronomické služby, hostinská činnost.

(511) 16, 17, 25, 29, 30, 31, 35, 39, 40, 41, 42, 43

(540)



(593) Obrazová

(111) **390101**

(220) 11.08.2021

(320) 11.08.2021

(442) 27.10.2021

(151) 02.02.2022

(730) **ICHI SUSHI s.r.o.**, Staré náměstí 14, Česká Třebová, 56002, CZ

(740) Michael Kunst, Vysoká 4277/12, 811 06 Bratislava

(210) O-573925

(510) (16) obaly z kartónu, letáky, papír, papírová prostírání, papírové ubrusky, pera, (kancelářské potřeby), tužky, plakáty, podložky na stůl papírové, reklamní tabule z papíru nebo lepenky, sáčky jako obaly (z papíru), krabice lepenkové nebo papírové; (17) obaly z plastických hmot, reklamní tabule z plastických hmot, podložky na stůl z plastických hmot; (25) oděvy a

pokrývky hlavy (výlučně jako pracovní uniformy); (29) hotová jídla sestávající především z rybích plátků, koryšů nebo zeleniny, potraviny z ryb, koryšů nebo zeleniny; (30) potraviny s obsahem rýže, potraviny vyrobené z rýže, hotová jídla s rýží jako přílohou; (31) čerstvé ovoce a zelenina; (35) reklama, reklama on-line (prostřednictvím sítě internet a sociálních sítí), reklamní materiály a jejich rozšiřování zákazníkům, služby poskytované nebo spojené s provozováním franšizingových restaurací (obchodní poradenské a konzultační služby); (39) služba balení, donášení a rozvozu jídel a nápojů na objednávku, rozvoz potravin; (40) výroba lahůdek; (41) publikování kurzových materiálů pro management a jiné zaměstnance restaurací, školení osob v managementu a jiných zaměstnanců restaurací; (42) navrhování designu interiéru a exteriéru restaurací; (43) příprava potravin, služby poskytované v restauracích a jiných zařízeních prodávajících pokrmy a nápoje připravené ke konzumaci, bufety, poskytování cateringových služeb, gastronomické služby, hostinská činnost.

(511) 16, 17, 25, 29, 30, 31, 35, 39, 40, 41, 42, 43

(540)

ICHI SUSHI

(592) Slovní

(111) **390102**

(220) 16.08.2021

(320) 16.08.2021

(442) 27.10.2021

(151) 02.02.2022

(730) **Stanislav Dupač**, nám. 1. máje 31, Králův Dvůr, Počaply, 26701, CZ

(210) O-574011

(510) (41) kulturní služby, kulturní aktivity, organizování kulturních výstav, organizace kulturních představení, poskytování kulturních aktivit, vedení kulturních akcí, vedení kulturních aktivit, sportovní aktivity, workshopy ke kulturním účelům, pořádání (organizace) kulturních aktivit, umělecké výstavy, umělecké galerie (služby), trénování sportů, sportovní výcvik, organizování sportování a sportovních akcí, školení učitelů sportu, služby sportovní výuky, pořádání sportovních kurzů, organizování sportovních činností a sportovních soutěží, pronájem sportovních potřeb, provozování sportovních táborů, provozování sportovních zařízení, organizování sportovních turnajů, produkce sportovních akcí, organizování zábavy na svatebních oslavách, organizování zábavy na narozeninových oslavách, organizování slavností pro vzdělávací účely, organizování slavností pro zábavní účely, organizování slavností pro kulturní účely, organizování slavností pro rekreační účely, pořádání slavností pro zábavní účely, pořádání a řízení slavností s předáváním cen, divadla (představení -), divadelní zábava, divadelní režie, taneční akce, taneční studia, taneční školy, živá taneční vystoupení, organizování tanečních akcí, organizování tanečních soutěží, služby tanečního klubu, živá hudba, uvádění koncertů, hudební koncerty, zábava formou koncertů, produkce divadelních představení, výcvik bojových umění, služby v oblasti vzdělávání, zábavy a sportu, organizování a pořádání kongresů, organizování vzdělávacích kongresů, pořádání kongresů pro zábavní účely, pořádání kongresů pro školicí účely, vedení kongresů, pořádání kongresů pro kulturní účely, pořádání kongresů pro obchodní účely, pořádání kongresů pro rekreační účely.

(511) 41

(540)

Berounští měšťané

(592) Slovní

(111) **390103**

(220) 16.08.2021

(320) 16.08.2021

(442) 27.10.2021

(151) 02.02.2022

(730) **Slezák Petr**, Nad Lipinou 2313, Frýdek-Místek, Frýdek, 73801, CZ

(210) O-574012

(510) (30) zmrzliny, sorbety (zmrzliny), ochucené zmrzliny, ovocné zmrzliny, lanžovkové zmrzliny, zmrzliny obsahující čokoládu, směsi sorbetů (zmrzliny), směsi na přípravu zmrzliny, šerbety (zmrzlina), vodová zmrzlina, mléčná zmrzlina, veganská zmrzlina, zmrzlina neobsahující mléko, zmrzlina s alkoholem, smetanová zmrzlina, jogurtová zmrzlina (s větším podílem zmrzliny), moučnický, zákusky, dorty a sušenky, pekárenské výrobky, cukrovinky, čokoláda, koláče, dorty, zmrzlinové dorty, čokoládové dorty, jahodové dorty, pudinkové dorty, veganské dorty; (35) maloobchodní prodej zmrzliny, velkoobchodní prodej zmrzliny.

(511) 30, 35

(540)

BoB's Gelato

(592) Slovní

(111) **390104**

(220) 16.08.2021

(320) 16.08.2021

(442) 27.10.2021

(151) 02.02.2022

(730) **Slezák Petr**, Nad Lipinou 2313, Frýdek-Místek, Frýdek, 73801, CZ

(210) O-574013

(510) (30) zmrzliny, sorbety (zmrzliny), ochucené zmrzliny, ovocné zmrzliny, lanýžové zmrzliny, zmrzliny obsahující čokoládu, směsi sorbetů (zmrzliny), směsi na přípravu zmrzliny, šerbety (zmrzlina), vodová zmrzlina, mléčná zmrzlina, veganská zmrzlina, zmrzlina neobsahující mléko, zmrzlina s alkoholem, smetanová zmrzlina, jogurtová zmrzlina (s větším podílem zmrzliny), moučníky, zákusky, dorty a sušenky, pekárenské výrobky, cukrovinky, čokoláda, koláče, dorty, zmrzlinové dorty, čokoládové dorty, jahodové dorty, pudinkové dorty, veganské dorty; (35) maloobchodní prodej zmrzliny, velkoobchodní prodej zmrzliny.

(511) 30, 35

(540)



(593) Obrazová

(111) **390105**

(220) 18.08.2021

(320) 18.08.2021

(442) 27.10.2021

(151) 02.02.2022

(730) **INFRA, s.r.o.**, Tyršova 241, Stařeč, 67522, CZ

(740) Loskotová & partneři, patentová a známková kancelář, Ing. Gabriela Loskotová, K závětinám 727, Praha 5, Řeporyje, 15500

(210) O-574060

(510) (9) počítačový software, vzdělávací software, informační software, programy operačních systémů, aplikace, vzdělávací aplikace, firmware (mikroprogramové vybavení), zařízení na zpracování dat, počítačový hardware, tiskárny, zobrazovací displejové jednotky, monitory, terminály (elektrické), klávesnice, základní desky, napájecí zdroje, diskety, cd disky, nosiče dat, nosiče zvukových nahrávek, pevné disky, diskové mechaniky, nahrané filmy, elektronické knihy, elektronické publikace, nahraný obsah (počítačové programy, data a informace), zařízení, přístroje a nástroje pro vyhledávání, uchovávání, vkládání, vybírání, zpracování, zobrazování a přenos dat a informací, části a příslušenství uvedených výrobků spadajících do třídy 9; (11) přístroje na úpravu vody ke změkčování vody, ionizační přístroje na úpravu vzduchu nebo vody; (15) hudební nástroje; (16) papír, periodické a neperiodické publikace, tištěné publikace, knihy, učebnice, časopisy, brožury, fotografie, tištěné manuály, plastové obaly, obaly [papírnické zboží], výrobky z papíru, a to pracovní listy, pracovní sešity, leporela, omalovánky, obrázkové karty, vystřihovánky, skládačky, deskové hry z papíru, naučné karty, metodické listy, školní sešity, papírové hračky, papírové materiály pro tvůrčí činnost, papírové figurky, papírové ozdoby,

papírové dekorace, papírové záložky do knih, školní potřeby, vyučovací pomůcky a potřeby, kancelářské potřeby, pořadače, tiskoviny, tiskárenské výrobky, papírnické zboží, vzdělávací potřeby, a to učební pomůcky, didaktické pomůcky, vzdělávací manuály, vzdělávací publikace, učební materiály z papíru, písmena a číslice vyrobené z papíru, ceníky, kalendáře, skicáky, archy papíru [papírnické zboží], nálepky, sběratelské karty (ne hrací karty), umělecké předměty a figuríny z papíru a lepenky a architektonické modely, penály, razítka, pouzdra na pera, pouzdra na razítka, psací stroje; (18) zavazadla, cestovní tašky, peněženky a ostatní tašky, aktovky, školní tašky (aktovky), batohy, školní batohy, pouzdra na karty, pouzdra na noty, sáčky; (21) lahve, svačinové boxy; (25) obuv, oděvy, pokrývky hlavy; (28) hrací karty, hry, hračky, hrací žetony, (hrací) kostky, společenské hry, stolní hry, sportovní potřeby a vybavení, vybavení pro dětská hřiště, přístroje a zařízení pro zábavní parky a hřiště, robotické hračky, hudební hračky; (35) inzertní, reklamní a propagační činnost, kopírování nebo rozmnožování (reprodukce) dokumentů, dokladů, fotografických snímků, apod., rozšiřování reklamních, inzertních, marketingových a propagačních materiálů v tištěné i elektronické podobě, rozšiřování vzorků (zboží), rozšiřování výrobků pro reklamní účely, rozšiřování obchodních informací, poskytování pomoci v obchodní činnosti, účetnictví, marketingové služby; (41) vydávání periodických a neperiodických publikací včetně katalogů v tištěné a elektronické podobě, vydávání učebnic, vydávání textů s výjimkou reklamních a náborových, výchovné služby, zábava, organizování a zabezpečování seminářů, kolokvií, workshopů, webinářů, školení, kurzů zábavních, vzdělávacích přednášek, sportovních aktivit, organizování kulturních nebo vzdělávacích výstav, konzultační činnost v oblasti vzdělávání; (42) software jako služba, pronájem počítačového software, tvorba software, aktualizace software, instalace a údržba software, konzultační služby v oboru software jako služba.

(511) 9, 11, 15, 16, 18, 21, 25, 28, 35, 41, 42

(540)



(593) Obrazová

(111) **390106**

(220) 18.08.2021

(320) 18.08.2021

(442) 27.10.2021

(151) 02.02.2022

(730) **INFRA, s.r.o.**, Tyršova 241, Stařeč, 67522, CZ

(740) Loskotová & partneři, patentová a známková kancelář, Ing. Gabriela Loskotová, K závětinám 727, Praha 5, Řeporyje, 15500

(210) O-574061

(510) (9) počítačový software, vzdělávací software, informační software, programy operačních systémů, aplikace, vzdělávací aplikace, firmware (mikroprogramové vybavení), zařízení na zpracování dat, počítačový hardware, tiskárny, zobrazovací displejové jednotky, monitory, terminály (elektrické), klávesnice, základní desky, napájecí zdroje, diskety, cd disky, nosiče dat, nosiče zvukových nahrávek, pevné disky, diskové mechaniky, nahrané filmy, elektronické knihy, elektronické publikace, nahraný obsah (počítačové programy, data a informace), zařízení, přístroje a nástroje pro vyhledávání, uchovávání, vkládání, vybírání, zpracování, zobrazování a přenos dat a informací, části a příslušenství uvedených výrobků spadajících do třídy 9; (11) přístroje na úpravu vody ke změkčování vody, ionizační přístroje na úpravu vzduchu nebo vody; (15) hudební nástroje; (16) papír, periodické a neperiodické publikace, tištěné publikace, knihy, učebnice, časopisy, brožury, fotografie, tištěné manuály, plastové obaly, obaly [papírnické zboží], výrobky z papíru, a to pracovní listy, pracovní sešity, leporela, omalovánky, obrázkové karty, vystřihovánky, skládačky, deskové hry z papíru, naučné karty, metodické listy, školní sešity, papírové hračky, papírové materiály pro tvůrčí činnost, papírové figurky, papírové ozdoby, papírové dekorace, papírové záložky do knih, školní potřeby, vyučovací pomůcky a potřeby, kancelářské potřeby, pořadače, tiskoviny, tiskárenské výrobky, papírnické zboží, vzdělávací potřeby, a to učební pomůcky, didaktické pomůcky, vzdělávací manuály, vzdělávací publikace, učební materiály z papíru, písmena a číslice vyrobené z papíru, ceníky, kalendáře, skicáky, archy papíru [papírnické zboží], nálepky, sběratelské karty (ne hrací karty), umělecké předměty a figuríny z papíru a lepenky a

architektonické modely, penály, razítka, pouzdra na pera, pouzdra na razítka, psací stroje; (18) zavazadla, cestovní tašky, peněženky a ostatní tašky, aktovky, školní tašky (aktovky), batohy, školní batohy, pouzdra na karty, pouzdra na noty, sáčky; (21) lahve, svačिनové boxy; (25) obuv, oděvy, pokrývky hlavy; (28) hrací karty, hry, hračky, hrací žetony, (hrací) kostky, společenské hry, stolní hry, sportovní potřeby a vybavení, vybavení pro dětská hřiště, přístroje a zařízení pro zábavní parky a hřiště, robotické hračky, hudební hračky; (35) inzertní, reklamní a propagační činnost, kopírování nebo rozmnožování (reprodukce) dokumentů, dokladů, fotografických snímků, apod., rozšiřování reklamních, inzertních, marketingových a propagačních materiálů v tištěné i elektronické podobě, rozšiřování vzorků (zboží), rozšiřování výrobků pro reklamní účely, rozšiřování obchodních informací, poskytování pomoci v obchodní činnosti, účetnictví, marketingové služby; (41) vydávání periodických a neperiodických publikací včetně katalogů v tištěné a elektronické podobě, vydávání učebnic, vydávání textů s výjimkou reklamních a náborových, výchovné služby, zábava, organizování a zabezpečování seminářů, kolokvií, workshopů, webinářů, školení, kurzů zábavních, vzdělávacích přednášek, sportovních aktivit, organizování kulturních nebo vzdělávacích výstav, konzultační činnost v oblasti vzdělávání; (42) software jako služba, pronájem počítačového software, tvorba software, aktualizace software, instalace a údržba software, konzultační služby v oboru software jako služba.

(511) 9, 11, 15, 16, 18, 21, 25, 28, 35, 41, 42
(540)

 **infráček**

(593) Obrazová

(111) **390107**
(220) 18.08.2021
(320) 18.08.2021
(442) 27.10.2021
(151) 02.02.2022
(730) **INFRA, s.r.o.**, Tyršova 241, Stařeč, 67522, CZ
(740) Loskotová & partneři, patentová a známková kancelář, Ing. Gabriela Loskotová, K závětinám 727, Praha 5, Řeporyje, 15500
(210) O-574062
(510) (9) počítačový software, vzdělávací software, informační software, programy operačních systémů, aplikace, vzdělávací aplikace, firmware (mikroprogramové vybavení), zařízení na zpracování dat, počítačový hardware, tiskárny, zobrazovací displejové jednotky, monitory, terminály (elektrické), klávesnice, základní desky, napájecí zdroje, diskety, cd disky, nosiče dat, nosiče zvukových nahrávek, pevné disky, diskové mechaniky, nahrané filmy, elektronické knihy, elektronické publikace, nahraný obsah (počítačové programy, data a informace), zařízení, přístroje a nástroje pro vyhledávání, uchovávání, vkládání, vybírání, zpracování, zobrazování a přenos dat a informací, části a příslušenství uvedených výrobků spadajících do třídy 9; (11) přístroje na úpravu vody ke změkčování vody, ionizační přístroje na úpravu vzduchu nebo vody; (15) hudební nástroje; (16) papír, periodické a neperiodické publikace, tištěné publikace, knihy, učebnice, časopisy, brožury, fotografie, tištěné manuály, plastové obaly, obaly [papírnické zboží], výrobky z papíru, a to pracovní listy, pracovní sešity, leporela, omalovánky, obrázkové karty, vystřihovánky, skládačky, deskové hry z papíru, naučné karty, metodické listy, školní sešity, papírové hračky, papírové materiály pro tvůrčí činnost, papírové figurky, papírové ozdoby, papírové dekorace, papírové záložky do knih, školní potřeby, vyučovací pomůcky a potřeby, kancelářské potřeby, pořadače, tiskoviny, tiskárenské výrobky, papírnické zboží, vzdělávací potřeby, a to učební pomůcky, didaktické pomůcky, vzdělávací manuály, vzdělávací publikace, učební materiály z papíru, písmena a číslice vyrobené z papíru, ceníky, kalendáře, skicáky, archy papíru [papírnické zboží], nálepky, sběratelské karty (ne hrací karty), umělecké předměty a figuríny z papíru a lepenky a architektonické modely, penály, razítka, pouzdra na pera, pouzdra na razítka, psací stroje; (18) zavazadla, cestovní tašky, peněženky a ostatní tašky, aktovky, školní tašky (aktovky), batohy, školní batohy, pouzdra na karty, pouzdra na noty, sáčky; (21) lahve, svačिनové boxy; (25) obuv, oděvy, pokrývky hlavy; (28) hrací karty, hry, hračky, hrací žetony, (hrací) kostky, společenské hry, stolní hry, sportovní potřeby a vybavení, vybavení pro dětská hřiště, přístroje a zařízení pro zábavní parky a hřiště, robotické

hračky, hudební hračky; (35) inzertní, reklamní a propagační činnost, kopírování nebo rozmnožování (reprodukce) dokumentů, dokladů, fotografických snímků, apod., rozšiřování reklamních, inzertních, marketingových a propagačních materiálů v tištěné i elektronické podobě, rozšiřování vzorků (zboží), rozšiřování výrobků pro reklamní účely, rozšiřování obchodních informací, poskytování pomoci v obchodní činnosti, účetnictví, marketingové služby; (41) vydávání periodických a neperiodických publikací včetně katalogů v tištěné a elektronické podobě, vydávání učebnic, vydávání textů s výjimkou reklamních a náborových, výchovné služby, zábava, organizování a zabezpečování seminářů, kolokvií, workshopů, webinářů, školení, kurzů zábavních, vzdělávacích přednášek, sportovních aktivit, organizování kulturních nebo vzdělávacích výstav, konzultační činnost v oblasti vzdělávání; (42) software jako služba, pronájem počítačového software, tvorba software, aktualizace software, instalace a údržba software, konzultační služby v oboru software jako služba.

(511) 9, 11, 15, 16, 18, 21, 25, 28, 35, 41, 42
(540)



(593) Obrazová

(111) **390108**
(220) 19.08.2021
(320) 19.08.2021
(442) 27.10.2021
(151) 02.02.2022
(730) **Bogdanov Vladislav**, Zelená 744/4, Praha 6, Bubeneč, 16000, CZ
(210) O-574103
(510) (30) pekárenské výrobky, cukrovinky, čokoláda a zákusky, káva, čaj, kakao a jejich náhražky, croissanty, chléb, bagety; (33) víno; (35) reklamní, marketingové a propagační služby, merchandising, obchodní zprostředkovatelské služby a obchodní informace pro spotřebitele, maloobchod a velkoobchod s výše uvedenými výrobky ve tř. 30, maloobchodní prodej kávy, služby maloobchodního prodeje v oblasti pekařských výrobků, pomoc v obchodní a podnikatelské činnosti, management a administrativní služby, obchodní konzultační a poradenské služby, poradenství v oblasti obchodního managementu vztahující se k franchisingu, obchodní poradenství vztahující se k franchisingu, velkoobchodní prodej cukrářských výrobků; (43) kavárny, poradenské služby týkající se pekárenských technik, restaurace, poskytování jídla a nápojů.
(511) 30, 33, 35, 43
(540)
(592) Slovní

La Forme

(111) **390109**
(220) 20.08.2021
(320) 20.08.2021
(442) 27.10.2021
(151) 02.02.2022
(730) **TRIMA NEWS s.r.o.**, L. B. Schneidera 569/3, České Budějovice, České Budějovice 7, 37001, CZ
(740) Mgr. Jan Knobloch, Boettingerova 2902/26, Plzeň, Jižní Předměstí, 30100
(210) O-574117
(591) Barevná
(510) (35) reklama, reklama on-line, bannerová reklama; (38) poskytování on-line fór; (41) poskytování informací o vzdělávání a zábavě, vydavatelská činnost a zpravodajství; (42) poskytování vyhledávačů pro internet.
(511) 35, 38, 41, 42

(540)



(593) Obrazová

(111) **390110**

(220) 20.08.2021

(320) 20.08.2021

(442) 27.10.2021

(151) 02.02.2022

(730) **LokoTrain s.r.o.**, Školní 353, Česká Třebová, 56002, CZ

(740) Mgr. Marek Pospíšil, Hýlov 44, Klimkovice, 74283

(210) O-574125

(510) (12) vozidla a dopravní prostředky, kolejová vozidla, vlaky (dopravní prostředky), dopravní prostředky pro cestování po železnici; (39) doprava, doprava [doprava zboží], pozemní doprava, železniční doprava, doprava a přeprava, doprava a skladování, doprava a skladování zboží, pronájem dopravních prostředků, doprava (informace), zprostředkování dopravy (zasílatelství), pronájem vlaků, pronájem vagonů; (41) služby v oblasti vzdělávání, zábavy a sportu, školení, organizování školení, školení zaměstnanců, poskytování vzdělávání.

(511) 12, 39, 41

(540)



(593) Obrazová

(111) **390111**

(220) 20.08.2021

(320) 20.08.2021

(442) 27.10.2021

(151) 02.02.2022

(730) **PHARMDATA, s.r.o.**, Dědinská 893/29, Praha 6, Ruzyně, 16100, CZ

(740) AK Kuděj & spol., JUDr. Jiří Kuděj, Šlikova 287/20, Praha 6, Břevnov, 16900

(210) O-574128

(510) (9) počítačový software; (35) správa počítačových souborů, systemizace informací do počítačových databází; (42) tvorba počítačového software a počítačových systémů.

(511) 9, 35, 42

(540)

V nouzi najdeš PHARMDATA

(592) Slovní

(111) **390112**

(220) 20.08.2021

(320) 20.08.2021

(442) 27.10.2021

(151) 02.02.2022

(730) **EP Cargo a.s.**, náměstí Hrdinů 1693/4a, Praha 4, Nusle, 14000, CZ

(740) Mgr. Marek Pospíšil, Hýlov 44, Klimkovice, 74283

(210) O-574129

(510) (6) kovové přepravní kontejnery, kovové nádrže (kontejnery), kovové vyklápěcí kontejnery na odpad, kovové kontejnery na chemické látky, stlačené plyny a kapaliny, kovové kontejnery; (7) stroje na manipulaci s kontejnery; (12) vozidla a dopravní prostředky, pozemní vozidla a dopravní prostředky, kolejová vozidla, chladicí vagony (železniční doprava); (20) kontejnery přepravní (nekovové); (35) účetnictví, provozní účetnictví, automatizované účetnictví, kontrola účetnictví, pomoc v obchodní a podnikatelské činnosti, management a administrativní služby; (36) pronájem nemovitostí a majetku, pronájem maloobchodních prostor, pronájem kancelářských prostor, pronájem obchodních prostor, pronájem nákupních prostor, nájem komerčních prostor; (39) doprava, doprava (doprava zboží), pozemní doprava, automobilová doprava, lodní doprava,

střežená doprava, námořní doprava, vodní doprava, silniční doprava, železniční doprava, říční doprava, skladování, pronájem dopravních prostředků, pronájem v souvislosti s dopravou a skladováním, zprostředkování dopravy (zasílatelství), dopravní informace, poradenské a rezervační služby vztahující se k dopravě, pronájem vozidel na dopravu, přeprava, manipulace s kontejnery, námořní přeprava lodními kontejnery, pronájem skladovacích prostor, pronájem konstrukcí, jednotek a nádob pro skladování a přepravu.

(511) 6, 7, 12, 20, 35, 36, 39

(540)

EP Cargo

(593) Obrazová

(111) **390113**

(220) 24.08.2021

(320) 24.08.2021

(442) 27.10.2021

(151) 02.02.2022

(730) **Městská energie s.r.o.**, Pod Stadionem 415, Klášterec nad Ohří, Měřetice u Klášterce nad Ohří, 43151, CZ

(740) Havelková & Partners, advokátní kancelář, s.r.o., Mgr. Dominika Havelková, advokát, Běchovická 701/26, Praha 10, 10000

(210) O-574201

(591) Barevná

(510) (35) administrativní služby, účetnictví, obchodní informace (obstarávání), poskytování obchodních informací, poskytování obchodních informací a rad pro spotřebitele ve výběru produktů a služeb, poskytování obchodních informací prostřednictvím webových stránek, pronájem reklamních ploch, reklama, cílené zasílání reklamních materiálů; (36) pronájem nemovitostí, pronájem bytů, správa nemovitostí, správa bytového domu, výběr nájemného, zprostředkování v oblasti nemovitostí, makléřské služby v oblasti měnové, makléřství, jednatelství, služby realitní kanceláře, služby ubytovací kanceláře (byty), služby agentury vymáhající pohledávky, oceňování nemovitostí; (37) stavební dozor, výstavba, stavební informace poskytování stavebních informací, stavební poradenství, izolace budov, hydroizolace (stavebnictví), klempířství, poskytování informací o opravách; (39) rozvod elektřiny, rozvod energie; (42) architektonické služby, inženýrské služby, plánování městské výstavby, poradenství v oblasti architektury, projektování ve výstavbě, výzkum v oblasti stavebnictví.

(511) 35, 36, 37, 39, 42

(540)



(593) Obrazová

(111) **390114**

(220) 25.08.2021

(320) 25.08.2021

(442) 27.10.2021

(151) 02.02.2022

(730) **Systemo Corporation s.r.o.**, Klimentská 1746/52, Praha 1, Nové Město, 11000, CZ

(740) AK Marek Klauz, Mgr. Marek Klauz, advokát, U Koupaliště 249, Rapotín, 78814

(210) O-574228

(591) Barevná

(510) (9) počítačový software (nahraný), rozhraní pro počítače, stahovatelné počítačové aplikace, platformy počítačového softwaru (nahrané nebo stahovatelné); (35) administrativní služby, aktualizace a údržba dat v počítačových databázích, cílený marketing, indexace webových stránek pro obchodní nebo reklamní účely, fakturace, marketing, online reklama v počítačové síti, optimalizace návštěvnosti webových stránek (obchodní monitorovací služby), návrh reklamních materiálů, PPC reklama, sestavování statistiky, řízení obchodní činnosti sportovců, šíření reklamních materiálů, sběr údajů do počítačových databází, marketing v rámci softwarového prodeje; (42) aktualizace počítačového softwaru, instalace počítačového softwaru, poradenství v oblasti počítačového softwaru, poradenství v oblasti počítačových technologií, poradenství v oblasti navrhování webových stránek, poradenství v oblasti informačních technologií (IT), počítačové programování, platforma jako služba (PaaS), pronájem počítačového softwaru, software jako služba (SaaS), tvorba počítačového softwaru, údržba počítačového softwaru, vývoj softwaru v rámci softwarového publikování, poskytování informací o počítačových technologiích a programování prostřednictvím webových stránek, tvorba počítačových systémů, poskytování outsourcingových služeb v oblasti informačních technologií, vývoj počítačových platform, vzdálené monitorování počítačových systémů.

(511) 9, 35, 42
(540)



(593) Obrazová

(111) **390115**
(220) 25.08.2021
(320) 25.08.2021
(442) 27.10.2021
(151) 02.02.2022
(730) **Systexo Corporation s.r.o.**, Klimentská 1746/52, Praha 1, Nové Město, 11000, CZ
(740) AK Marek Klauz, Mgr. Marek Klauz, advokát, U Koupaliště 249, Rapotín, 78814
(210) O-574229

(510) (9) počítačový software (nahraný), rozhraní pro počítače, stahovatelné počítačové aplikace, platformy počítačového softwaru (nahrané nebo stahovatelné); (35) administrativní služby, aktualizace a údržba dat v počítačových databázích, cílený marketing, indexace webových stránek pro obchodní nebo reklamní účely, fakturace, marketing, online reklama v počítačové síti, optimalizace návštěvnosti webových stránek (obchodní monitorovací služby), návrh reklamních materiálů, PPC reklama, sestavování statistiky, řízení obchodní činnosti sportovců, šíření reklamních materiálů, sběr údajů do počítačových databází, marketing v rámci softwarového prodeje; (42) aktualizace počítačového softwaru, instalace počítačového softwaru, poradenství v oblasti počítačového softwaru, poradenství v oblasti počítačových technologií, poradenství v oblasti navrhování webových stránek, poradenství v oblasti informačních technologií (IT), počítačové programování, platforma jako služba (PaaS), pronájem počítačového softwaru, software jako služba (SaaS), tvorba počítačového softwaru, údržba počítačového softwaru, vývoj softwaru v rámci softwarového publikování, poskytování informací o počítačových technologiích a programování prostřednictvím webových stránek, tvorba počítačových systémů, poskytování outsourcingových služeb v oblasti informačních technologií, vývoj počítačových platform, vzdálené monitorování počítačových systémů.

(511) 9, 35, 42
(540)

Systexo

(592) Slovní

(111) **390116**
(220) 26.08.2021
(320) 26.08.2021
(442) 27.10.2021
(151) 02.02.2022
(730) **Elektromontáže Touš s.r.o.**, Topolová 68, Úherce, 33023, CZ
(740) JUDr. Pavel Vespalec, advokát, Na Jíkalce 1097/13, Plzeň, Jižní Předměstí, 30100

(210) O-574230
(591) Barevná
(510) (37) montáž a údržba a revize vyhrazených elektrických zařízení, provádění staveb pro energetiku; (42) projektování elektrických zařízení.
(511) 37, 42
(540)



(593) Obrazová

(111) **390117**
(220) 26.08.2021
(320) 26.08.2021
(442) 27.10.2021
(151) 02.02.2022
(730) **Dopravní podnik města Brna, a.s.**, Hlinky 64/151, Brno, Pisárky, 60300, CZ

(210) O-574231
(591) Barevná
(510) (12) autobusy, automobily, lodě, osobní automobily, tramvaje; (35) aktualizace reklamních materiálů, cílené zasilání reklamních materiálů, cílený marketing, marketing, nábor zaměstnanců, pronájem billboardů, propagace, pronájem reklamního materiálu, reklama, šíření reklamních materiálů, vydávání reklamních textů, zprostředkování reklamy; (37) autoservisy, klempířství, lakování, mazání vozidel, opravy nepojízdných vozidel, služby elektrikářů, údržba a opravy motorových vozidel; (39) autobusová doprava, automobilová doprava, doprava, lodní doprava, přeprava cestujících, pronájem autobusů, pronájem plavidel, tramvajová doprava, vyjížďky výletní lodí; (41) akademie, praktický výcvik, profesní rekvalifikace, provozování rekreačních zařízení, školení, vzdělávací služby.
(511) 12, 35, 37, 39, 41
(540)



(593) Obrazová

- (111) **390118**
(220) 26.08.2021
(320) 26.08.2021
(442) 27.10.2021
(151) 02.02.2022
(730) **Jurášek Zdeněk**, č. p. 259, Martinice, 76901, CZ
(210) O-574240
(510) (33) lihoviny [nápoje], destilované lihoviny, digestiva [likéry a lihoviny].
(511) 33
(540)

Malinovice Black

- (592) Slovní

- (111) **390119**
(220) 26.08.2021
(320) 26.08.2021
(442) 27.10.2021
(151) 02.02.2022
(730) **JEDETRANS s.r.o.**, Lomená 51/4, České Budějovice, České Budějovice 4, 37004, CZ
(740) PatentCentrum Sedlák & Partners s.r.o., Okružní 2824, České Budějovice, České Budějovice 3, 37001
(210) O-574253
(510) (12) motorová nákladní vozidla, nákladní přívěsy; (35) reklamní, marketingové a propagační služby, poskytování obchodních informací prostřednictvím webových stránek, vytváření cenových nabídek, management a administrativní služby, tvorba reklamních předmětů a reklam, předváděcí akce a výstavy pro reklamní a obchodní účely, obchodní analýzy; (36) celní služby v rámci této třídy; (39) poradenská a konzultační činnost v cestovním ruchu v rámci této třídy, doprava, nájem a pronájem dopravních prostředků, pronájem garáží a parkovacích ploch, dopravní služby, přeprava osob, přeprava zavazadel a nákladů, včetně jejich skladování, doprava, balení a skladování zboží, provozování skladů, logistika, zasilatelství, poradenství a zprostředkování v oblasti dopravy nebo skladování, pronájem skladišť, pronájem a půjčování skladovacích kontejnerů.
(511) 12, 35, 36, 39
(540)

jedetrans

- (593) Obrazová

- (111) **390120**
(220) 26.08.2021
(320) 26.08.2021
(442) 27.10.2021
(151) 02.02.2022
(730) **ČESKÁ TELEVIZE**, Na hřebenech II 1132/4, Praha 4, Podolí, 14700, CZ
(210) O-574265
(591) Barevná
(510) (9) audiovizuální díla, zvukové, obrazové a zvukově obrazové záznamy v analogové nebo digitální podobě na datových nosičích nebo ke stažení na internetu nebo prostřednictvím jiné datové či komunikační sítě, nosiče zvukových, obrazových a zvukově obrazových záznamů a dat nahrané i nenahrané, optické disky, kompaktní disky, DVD, Blu-ray disky, gramofonové desky, magnetické pásky, videokazety, magnetické disky, exponované filmy, software, elektronické databáze a katalogy, softwarové aplikace, software pro hry pro počítače, chytré telefony, tablety a jiná komunikační zařízení a zařízení výpočetní techniky, elektronické publikace na nosičích a ke stažení, počítačový hardware, periferní počítačová zařízení, audiovizuální a fotografické přístroje, komunikační zařízení, přístroje pro zachycení, vysílání, přenos, příjem a reprodukci zvuku a obrazu, elektrická zařízení a příslušenství na zpracování dat, audiovizuální přístroje a zařízení, přístroje pro záznam zvuku a obrazu, elektrická navigační zařízení, obaly a pouzdra na nosiče dat a záznamů, brýle, sluneční brýle, pouzdra na brýle, dekorativní magnety, podložky pod myš (příslušenství počítačů); (16) tiskárenské výrobky, knihy, časopisy, fotografie, fotoalba a alba pro

sběratele, kalendáře, diáře, poznámkové bloky, plakáty, letáky, nálepky, navštívenky, pohledy, přání, sběratelské karty, katalogy, manuály, vstupenky, poštovní známky, záložky do knih, tisky, grafické reprodukcce, mapy, kancelářské potřeby kromě nábytku, kancelářský a dopisní papír, desky na dokumenty, obálky, razítka, lepicí pásky, psací potřeby, školní potřeby, vyučovací pomůcky a potřeby kromě přístrojů, pera, tužky, zvyrazňovače, fixy, gummy na gumování, malířské soupravy pro umělce a děti, štětce, pastelky, krabice z papíru nebo lepenky, papírové tašky, balicí papír; (35) propagační činnost, reklama, marketingové služby, televizní reklama, reklama online, poskytování reklamního prostoru, pronájem reklamního času v komunikačních médiích, licence na výrobky a služby pro třetí osoby (komerční správa), merchandising, grafická úprava pro reklamní účely, organizování obchodních nebo reklamních akcí; (38) televizní vysílání a přenosy, audiovizuální přenosové služby, přenos a vysílání dat, přenos digitálních dat prostřednictvím televize, přenos informací elektronickými prostředky, bezdrátové vysílání, kabelové vysílání, satelitní vysílání, provozování vysílačích zařízení, vysílání programů přes internet, distribuce dat nebo audiovizuálních záznamů prostřednictvím globální počítačové sítě nebo internetu, elektronický přenos dat, streaming zvukového materiálu a video materiálu na internetu, služby přenosu videa na vyžádání (VoD), poskytování internetových diskusních fór, poskytování služeb v oblasti online komunikace, přenos interaktivního zábavního software prostřednictvím komunikačních sítí, přenos zpráv prostřednictvím elektronických médií, informační služby týkající se televizního vysílání; (41) vzdělávání a výuka, zábavní, sportovní a kulturní aktivity, výroba rozhlasových a televizních pořadů, filmová a video produkce, výroba audiovizuálních nahrávek, zvuková produkce, video produkce a fotografování, služby televizního studia (nahrávací služby), filmová studia, televizní zábava, hudební koncerty prostřednictvím televize, psaní scénářů, výroba titulků, dabing, filmová distribuce, projekce filmů, pronájem a půjčování filmů, organizace kulturních, zábavních a sportovních akcí, organizování a pořádání výstav k zábavním účelům, organizování festivalů, organizování her a soutěží, poskytování služeb zábavních parků, divadelní představení, poskytování internetových her (bez možností stažení), vydavatelská činnost a zpravodajství, reportážské služby, online publikování, poskytování elektronických publikací, zpravodajské programy (služby), poskytování informací o zábavě.

- (511) 9, 16, 35, 38, 41
(540)



- (593) Obrazová

- (111) **390121**
(220) 26.08.2021
(320) 26.08.2021
(442) 27.10.2021
(151) 02.02.2022
(730) **ČESKÁ TELEVIZE**, Na hřebenech II 1132/4, Praha 4, Podolí, 14700, CZ
(210) O-574267
(510) (9) audiovizuální díla, zvukové, obrazové a zvukově obrazové záznamy v analogové nebo digitální podobě na datových nosičích nebo ke stažení na internetu nebo prostřednictvím jiné datové či komunikační sítě, nosiče zvukových, obrazových a zvukově obrazových záznamů a dat nahrané i nenahrané, optické disky, kompaktní disky, DVD, Blu-ray disky, gramofonové desky, magnetické pásky, videokazety, magnetické disky, exponované filmy, software, elektronické databáze a katalogy, softwarové aplikace, software pro hry pro počítače, chytré telefony, tablety a jiná komunikační zařízení a zařízení výpočetní techniky, elektronické publikace na nosičích a ke stažení, počítačový hardware, periferní počítačová zařízení,

audiovizuální a fotografické přístroje, komunikační zařízení, přístroje pro zachycení, vysílání, přenos, příjem a reprodukci zvuku a obrazu, elektrická zařízení a příslušenství na zpracování dat, audiovizuální přístroje a zařízení, přístroje pro záznam zvuku a obrazu, elektrická navigační zařízení, obaly a pouzdra na nosiče dat a záznamů, brýle, sluneční brýle, pouzdra na brýle, dekorativní magnety, podložky pod myš (příslušenství počítačů); (16) tiskárenské výrobky, knihy, časopisy, fotografie, fotoalba a alba pro sběratele, kalendáře, diáře, poznámkové bloky, plakáty, letáky, nálepky, navštívenky, pohledy, přání, sběratelské karty, katalogy, manuály, vstupenky, poštovní známky, záložky do knih, tisky, grafické reprodukce, mapy, kancelářské potřeby kromě nábytku, kancelářský a dopisní papír, desky na dokumenty, obálky, razítka, lepicí pásy, psací potřeby, školní potřeby, vyučovací pomůcky a potřeby kromě přístrojů, pera, tužky, zvýrazňovače, fixy, gumy na gumování, malířské soupravy pro umělce a děti, štětce, pastelky, krabice z papíru nebo lepenky, papírové tašky, balící papír; (35) propagační činnost, reklama, marketingové služby, televizní reklama, reklama online, poskytování reklamního prostoru, pronájem reklamního času v komunikačních médiích, licence na výrobky a služby pro třetí osoby (komerční správa), merchandising, grafická úprava pro reklamní účely, organizování obchodních nebo reklamních akcí; (38) televizní vysílání a přenosy, audiovizuální přenosové služby, přenos a vysílání dat, přenos digitálních dat prostřednictvím televize, přenos informací elektronickými prostředky, bezdrátové vysílání, kabelové vysílání, satelitní vysílání, provozování vysílacích zařízení, vysílání programů přes internet, distribuce dat nebo audiovizuálních záznamů prostřednictvím globální počítačové sítě nebo internetu, elektronický přenos dat, streaming zvukového materiálu a video materiálu na internetu, služby přenosu videa na vyžádání (VoD), poskytování internetových diskusních fór, poskytování služeb v oblasti online komunikace, přenos interaktivního zábavního software prostřednictvím komunikačních sítí, přenos zpráv prostřednictvím elektronických médií, informační služby týkající se televizního vysílání; (41) vzdělávání a výuka, zábavní, sportovní a kulturní aktivity, výroba rozhlasových a televizních pořadů, filmová a video produkce, výroba audiovizuálních nahrávek, zvuková produkce, video produkce a fotografování, služby televizního studia (nahrávací služby), filmová studia, televizní zábava, hudební koncerty prostřednictvím televize, psaní scénářů, výroba titulků, dabing, filmová distribuce, projekce filmů, pronájem a půjčování filmů, organizace kulturních, zábavních a sportovních akcí, organizování a pořádání výstav k zábavním účelům, organizování festivalů, organizování her a soutěží, poskytování služeb zábavních parků, divadelní představení, poskytování internetových her (bez možností stažení), vydavatelská činnost a zpravodajství, reportážní služby, online publikování, poskytování elektronických publikací, zpravodajské programy (služby), poskytování informací o zábavě.

(511) 9, 16, 35, 38, 41
(540)



(593) Obrazová

(111) **390122**
(220) 27.08.2021
(320) 27.08.2021
(442) 27.10.2021
(151) 02.02.2022
(730) **SAIKA Svět s.r.o.**, M. Kudeřikové 1575, Benešov, 25601, CZ
(210) O-574275
(510) (37) stavebnictví a demolice staveb; (42) služby v oblasti informačních technologií, návrhářství; (44) zemědělské služby, služby akvakultury, zahradnické a lesnické služby.
(511) 37, 42, 44

(540)



(593) Obrazová

(111) **390123**
(220) 28.08.2021
(320) 28.08.2021
(442) 27.10.2021
(151) 02.02.2022
(730) **Leider Jiří**, Unhošťská 1629, Hostovice, 25301, CZ
(210) O-574316
(591) Barevná
(510) (41) služby v oblasti sportu a fitness, služby v oblasti vzdělávání, zábavy a sportu, trénování sportů, služby v oblasti trénování sportů, vzdělávací kurzy, vzdělávací a školící služby, sportovní výcvik, výchova, vzdělávání, zábava a sportovní činnost.
(511) 41
(540)



(593) Obrazová

(111) **390124**
(220) 30.08.2021
(320) 30.08.2021
(442) 27.10.2021
(151) 02.02.2022
(730) **Havlová Dominika**, Běchovická 701/26, Praha 10, Strašnice, 10000, CZ
(740) Jindyne s.r.o., U Statku 77, Mnichovo Hradiště, Hněvousice, 29501
(210) O-574323
(510) (18) oblečky pro psy, kabátky pro psy, obuv pro psy, příkrývky pro psy, pláštěnky pro psy, břišní pásy pro psy, postroje pro psy, obojky pro psy, vodítka, pytlíky na krmení pro zvířata; (20) přístřeší a pelíšky pro zvířata; (21) potřeby pro zvířata, a to misky na krmení a pití pro domácí zvířata; (24) deky pro domácí zvířata, příkrývky pro domácí zvířata; (25) oděvy, obuv, pokrývky hlavy; (28) hračky, hry a věci na hraní pro domácí zvířata, sportovní potřeby a vybavení pro sport se psy v rámci této třídy; (31) krmiva a potrava pro zvířata, psi; (35) maloobchodní a velkoobchodní prodej oblečků pro psy, kabátků pro psy, obuvi pro psy, příkrývek pro psy, pláštěnek pro psy, břišních pásů pro psy, postrojů pro psy, obojků pro psy, vodítek, pytlíků na krmení pro zvířata, přístřeší a pelíšků pro zvířata, potřeb pro zvířata, dek pro domácí zvířata, příkrývek pro domácí zvířata, oděvů, obuvi, pokrývek hlavy, hraček, her a věcí na hraní pro domácí zvířata, sportovních potřeb a vybavení pro sport se psy, krmiv a potravy pro zvířata; (44) chov psů.
(511) 18, 20, 21, 24, 25, 28, 31, 35, 44

(540)



(593) Obrazová

- (111) **390127**
(220) 01.09.2021
(320) 01.09.2021
(442) 27.10.2021
(151) 02.02.2022
(730) **Jünemann Elisabeth Prof. Dr. Theol.**, Seeblick 37, Bell, DE
Kumstýřová Zdenka Ing. Mgr., Edvarda Beneše 1632, Přelouč, 53501, CZ
(740) Ing. Mgr. Zdenka Kumstýřová, Edvarda Beneše 1632, Přelouč, 53501
(210) O-574377
(510) (16) vzdělávací publikace; (41) školení; (42) testování, analýza a hodnocení služeb jiných subjektů pro účely certifikace.
(511) 16, 41, 42
(540)
(592) Slovní
-
- DEKACERT**

- (111) **390128**
(220) 01.09.2021
(320) 01.09.2021
(442) 27.10.2021
(151) 02.02.2022
(730) **Super byty 24 s.r.o.**, Dolní brána 679/53, Nový Jičín, 74101, CZ
(210) O-574379
(591) Barevná
(510) (35) reklama, propagace, řízení, organizace a administrativa obchodní činnosti; (36) služby v oblasti nemovitostí.
(511) 35, 36
(540)



Superbyty 24

(593) Obrazová

- (111) **390129**
(220) 01.09.2021
(320) 01.09.2021
(442) 27.10.2021
(151) 02.02.2022
(730) **Performa Medical, s.r.o.**, Pražská 126, Benešov, 25601, CZ
(740) Rozehnal & Kuchař, advokátní kancelář, JUDr. Ondřej Kuchař, advokát, Týnská 633/12, Praha 1, Staré Město, 11000
(210) O-574395

- (510) (37) pronájem strojů na odstraňování stromů; (44) zahradnictví, služby v oblasti zahradnictví, poradenské služby v oblasti zahradnictví, údržba zahrad, pronájem zařízení k zastřihování trávníků, pronájem zařízení k ořezávání stromů, pronájem zahradnického náčiní, pronájem sekaček na trávu.

(511) 37, 44

(540)

Performa Garden

(592) Slovní

- (111) **390130**
(220) 02.09.2021
(320) 02.09.2021
(442) 27.10.2021
(151) 02.02.2022
(730) **Tempo Gastro s.r.o.**, Březová 3230, Teplice, Nová Ves, 41501, CZ
(210) O-574396
(510) (43) poskytování jídla a nápojů, smluvní gastronomické služby, gastronomické služby, catering (poskytování jídla a nápojů), bistra (služby), bufety, bufety rychlého občerstvení, služby týkající se odnosu jídla s sebou, poskytování jídla a nápojů prostřednictvím mobilního nákladního auta.

(511) 43

(540)

U Mastné huby

(592) Slovní

- (111) **390131**
(220) 06.09.2021
(320) 06.09.2021
(442) 27.10.2021
(151) 02.02.2022
(730) **Baklová Aneta Ing., Ph.D.**, Marie Cibulkové 1177/10, Praha 4, Nusle, 14000, CZ
(740) BÖHM LEGAL s.r.o., advokátní kancelář, Mgr. David Böhm, Krouzova 3022/7, Praha 4, Modřany, 14300
(210) O-574479
(510) (16) díla výtvarného umění, např. kresby, obrazy, grafika, umělecká fotografie, a jejich rozmnoženiny, tiskoviny všeho druhu, např. knihy, prospekty, letáky, plakáty; (35) reklamní a inzertní činnost, propagace, umělecké aranžování pro reklamní nebo obchodní účely, výstavy pro reklamní nebo obchodní účely; (41) pořádání kulturních nebo vzdělávacích výstav, provozování výstavnictví a galerijní činnosti v oblasti výtvarného umění, fotografování, překladatelská činnost, vydávání knih a textů jiných než reklamních.
(511) 16, 35, 41
(540)

BaklArt

(593) Obrazová

- (111) **390132**
(220) 08.09.2021
(320) 08.09.2021
(442) 27.10.2021
(151) 02.02.2022
(730) **Růžička Milan**, Velká Klajdovka 2628/3, Brno, Líšeň, 62800, CZ
(210) O-574537
(510) (25) oděvy, vlněné ponožky, ponožky; (26) galanterie s výjimkou nití a přízí; (35) maloobchodní prodej oděvů a oděvních doplňků, maloobchod a velkoobchod s oděvy, maloobchodní služby zásilkového prodeje oděvů, služby on-line maloobchodních prodejen oděvů.
(511) 25, 26, 35

(540)



(593) Obrazová

(111) **390133**

(220) 08.09.2021

(320) 08.09.2021

(442) 27.10.2021

(151) 02.02.2022

(730) **Plaček Radim**, U Mostku 519, Vratimov, Horní Datyně, 739 32, CZ

(740) Ing. Kateřina Gregorová, patentový a známkový zástupce, Sokolská třída 966/22, Ostrava, Moravská Ostrava, 70200

(210) O-574541

(510) (9) dekorativní magnety, sluneční brýle; (16) tiskoviny, kalendáře, plakáty, fotografie, periodické a neperiodické publikace, prospekty, programy akcí a událostí, vstupenky, letáky, katalogy, papírnické zboží, propisky, kuličková pera, tištěné propagační materiály, papírové reklamní tabule, papírové bannery, papírové nebo plastové tašky; (21) džbány, sklenice (nádobí), hrnky, papírové nebo plastové kelímky; (25) trička, pláštěnky, šátky a šály, čelenky (oděvy), oděvy, obuv, čepice (pokrývky hlavy); (28) hračky, plyšové hračky; (35) reklama, marketing a propagační služby, reklama prostřednictvím všech veřejných komunikačních prostředků, online reklama v počítačové komunikační síti, administrativní služby; (41) zábavní parky, střediska zábavy, poskytování služeb tematických zábavních parků, rezervace vstupenek na zábavní a sportovní aktivity a akce a související rezervační služby, organizování a vedení zábavních a sportovních soutěží a her, poskytování skákacích hradů pro rekreační účely, organizování a pořádání kulturních a zábavních akcí, organizování a provozování prázdninových táborů (zábava, sport), služby v oblasti interaktivní zábavy, provozování prostor pro živá vystoupení hudebních skupin, informace o možnostech zábavy, pronájem zařízení a vybavení k zábavě, sportu a kultuře s výjimkou dopravních prostředků, poskytování prostor pro kulturní, sportovní a zábavní akce, vydávání a distribuce vstupenek (zábava), objednávání vystoupení umělců na akce (služby organizátora); (43) služby restaurací, kaváren a barů, služby týkající se přípravy jídel na odno s sebou, služby zajišťující stravování a nápoje, pohostinství (služby), zajišťování hromadného stravování (catering), příprava a poskytování stravování a nápojů pro okamžitou spotřebu.

(511) 9, 16, 21, 25, 28, 35, 41, 43

(540)

DINO EVOLUTION

(592) Slovní

(111) **390134**

(220) 08.09.2021

(320) 08.09.2021

(442) 27.10.2021

(151) 02.02.2022

(730) **Plaček Radim**, U Mostku 519, Vratimov, Horní Datyně, 739 32, CZ

(740) Ing. Kateřina Gregorová, patentový a známkový zástupce, Sokolská třída 966/22, Ostrava, Moravská Ostrava, 70200

(210) O-574542

(591) Barevná

(510) (9) dekorativní magnety, sluneční brýle; (16) tiskoviny, kalendáře, plakáty, fotografie, periodické a neperiodické publikace, prospekty, programy akcí a událostí, vstupenky, letáky, katalogy, papírnické zboží, propisky, kuličková pera, tištěné propagační materiály, papírové reklamní tabule,

papírové bannery, papírové nebo plastové tašky; (21) džbány, sklenice (nádobí), hrnky, papírové nebo plastové kelímky; (25) trička, pláštěnky, šátky a šály, čelenky (oděvy), oděvy, obuv, čepice (pokrývky hlavy); (28) hračky, plyšové hračky; (35) reklama, marketing a propagační služby, reklama prostřednictvím všech veřejných komunikačních prostředků, online reklama v počítačové komunikační síti, administrativní služby; (41) zábavní parky, střediska zábavy, poskytování služeb tematických zábavních parků, rezervace vstupenek na zábavní a sportovní aktivity a akce a související rezervační služby, organizování a vedení zábavních a sportovních soutěží a her, poskytování skákacích hradů pro rekreační účely, organizování a pořádání kulturních a zábavních akcí, organizování a provozování prázdninových táborů (zábava, sport), služby v oblasti interaktivní zábavy, provozování prostor pro živá vystoupení hudebních skupin, informace o možnostech zábavy, pronájem zařízení a vybavení k zábavě, sportu a kultuře s výjimkou dopravních prostředků, poskytování prostor pro kulturní, sportovní a zábavní akce, vydávání a distribuce vstupenek (zábava), objednávání vystoupení umělců na akce (služby organizátora); (43) služby restaurací, kaváren a barů, služby týkající se přípravy jídel na odno s sebou, služby zajišťující stravování a nápoje, pohostinství (služby), zajišťování hromadného stravování (catering), příprava a poskytování stravování a nápojů pro okamžitou spotřebu.

(511) 9, 16, 21, 25, 28, 35, 41, 43

(540)



(593) Obrazová

(111) **390135**

(220) 09.09.2021

(320) 09.09.2021

(442) 27.10.2021

(151) 02.02.2022

(730) **Tousková Dagmar**, Netolická 1123/11, České Budějovice, České Budějovice 2, 37005, CZ

(740) Advokátní kancelář Mgr. Petr Žižka, LL.M., Mgr. Petr Žižka LL.M., Sedláčkova 209/16, Plzeň, Vnitřní Město, 30100

(210) O-574544

(591) Barevná

(510) (16) fotografie, školní fotografie, fotografie [tištěné], malá alba na fotografie [fotoalba], alba na fotografie, mini fotoalba; (40) tisk fotografií, vyvolávání fotografií, retušování fotografií, úprava fotografií, zpracování fotografií, digitální úprava fotografií, foto tisk; (41) portrétní fotografie, fotografování, služby fotografa.

(511) 16, 40, 41

(540)



(593) Obrazová

(111) **390136**

(220) 09.09.2021

(320) 09.09.2021

(442) 27.10.2021

(151) 02.02.2022

(730) **Norma Lebensmittelbetrieb Stiftung & Co. KG**, Heisterstr. 4, 90441 Nürnberg, DE

(740) Rott, Růžička & Guttmann a spol., Vyskočilova 1566, Praha 4, Michle, 14000

(210) O-574546

(591) Barevná

(510) (3) pokojové vonné spreje, parfémované pokojové vůně; (5) léky, farmaceutika, veterinární přípravky, hygienické přípravky k léčebným účelům, dietetické potraviny a přípravky upravené k lékařskému použití, potraviny pro kojenče a batolata, výživové doplňky pro lidi, zejména přípravky pro doplnění denní potřeby základních živin, zejména vitamíny, vitamínové přípravky, minerální látky, stopové prvky, mastné kyseliny a pивovarské kvasnice, vlákniny, bobtnadla, též ve formě tablet, emulzí, kapslí, dražé, prášků, granulí, tabulek, tyčinek a vláknitých jader, náplastí, obvažový materiál, výrobky z papíru a/nebo celulózy (jsou-li obsaženy v třídě 5), a sice hygienické vložky, dámské vložky, tampóny, slipové vložky, inkontinenční pleny, dětské plenky, dezinfekční přípravky, dezodorační pokojové osvěžovače vzduchu, přípravky na hubnutí škodlivých zvířat, včetně přípravků na ochranu proti molům, fungicidy, herbicidy, výživové doplňky pro domácí zvířata; (29) maso, uzeniny, ryby (včetně zpracovaných korýšů, ulitovců a měkkýšů), drůbež, zvěřina, masné, uzeninové, drůbeží, zvěřinové a rybí výrobky a výtazky, konzervované, hluboce zmrazené, sušené, vařené a/nebo upravené ovoce a zelenina, včetně brambor, arašídových jader, ořechů (zpracovaných), mandlí (zpracovaných) a kešu jader, zeleninové a ovocné potravinářské výtazky, bramborové výrobky, a sice brambory v pečeném, vařeném, smaženém nebo předvařeném stavu, bramborové hranolky, bramborové krokety, bramborová kaše, bramborové knedlíky, pečené brambory, sladké a/nebo pikantní svačiny, sestávající převážně ze sušeného ovoce, ořechů, bramborových výrobků, arašídových jader, mandlí a kešu jader, masné, uzeninové, rybí, ovocné a zeleninové želé, marmelády, džemy, kompoty, vejce, mléko, mléčné výrobky, včetně podmásli, kyselého mléka, tvarohu, mléčných konzerv, kondenzovaného mléka, másla, přepuštěného másla, sýru, tvarohu, sýrových konzerv, kefiru, smetany, jogurtu (také s ovocnými přísadami), mléko v prášku pro potravinářské účely, dezerty především z mléka, jogurtu, tvarohu, želatiny a/nebo smetany, potravinářské oleje, jedlé tuky, včetně margarínu a sádla, pomazánky na chléb, sestávající převážně z mléka a/nebo tuku, jedlého tuku a směsi jedlých tuků, lahůdkové saláty, mražené potraviny, míchané, polotovarové (včetně náplní) a hotové pokrmy, včetně konzervovaných, z nichž každý sestává převážně z masa, uzenin, ryb, drůbeže, zvěřiny, upraveného ovoce a zeleniny, luštěnin, sýru, vajec, brambor a/nebo bramborových produktů, včetně produktů s přídavkem kukuřice, polévky připravené k vaření, polévkové koncentráty, přípravky pro přípravu polévek, zejména masové a bujónové kostky; (30) káva, čaj, kakao, náhražky kávy, včetně kakaového prášku, kávových a čajových výtazků, nealkoholických kávových, čajových, kakaových a čokoládových nápojů, též ve formě instantních nápojů, rýže, tapioka, ságo, mouka, přípravky z obilovin, pražená kukuřice, kukuřičné lupínky (pro potravinářské účely), obiloviny připravené pro lidskou potřebu, zejména ovesné vločky nebo jiné obilné vločky, zejména jako potraviny na snídani, též ve směsi se sušeným ovocem (včetně ořechů), cukrem a/nebo medem, bramborová mouka, krupice, těstoviny, těstovinové hotové pokrmy, konzervy s těstovinami, lahůdkové saláty, mražené potraviny, míchané, polotovarové (včetně náplní) a hotové pokrmy, včetně konzervovaných, z nichž každý sestává převážně z těstovin, rýže, moučných pokrmů a/nebo bramborové mouky, včetně přidaného koření a omáček (včetně salátových dressingů) a/nebo ve spojení s chlebem, houskami nebo rohlíky, chléb, jemné pečivo, jemné cukrovinky, včetně sušenek, dortů, trvanlivého pečiva (včetně sladkých a pikantních náplní), zejména křupavého chleba (tzv. knäckebröt), křokantů a sušenek, sladké a/nebo pikantní svačiny, sestávající převážně z obilovin, kakaa, koláčů a dortů, čokolády, cukru, medu, bramborové mouky a/nebo pečiva, pizza, i konzervovaná, čokoláda, čokoládové zboží a pralinky, včetně náplně z ovoce, kávy, nealkoholických nápojů, vína a/nebo destilátů a vyrobené z mléka nebo mléčných výrobků, zejména jogurtů, zmrzlina, též ve formě polárkových dortů a prášků na přípravu zmrzliny, cukr (včetně vanilkového a vanilínového cukru a hroznového cukru pro výživu), med, zlatý sirup, zboží vyrobené z cukru, zejména bonbony a žvýkačky bez léčivých účinků, marcipán, roztíratelné kakaové hmoty, pomazánky na chléb, sestávající převážně z cukru, kakaa a/nebo nugátu, droždí, prášek do pečiva, esence určené k pečení (vyjma éterických olejů), droždí, prášek do pečiva, pudinky, pudinkové prášky a pudinkové dezerty, převážně dezerty sestávající ze škrobu, jedlá sůl, hořčice, pepř, ocet, omáčky (včetně salátových záливоk, salátových dresinků, omáček v prášku a omáčkových výtazků), majonézy, kečup, koření, dochucovadla, ochucovadla, polévkové koření, zahradní bylinky, konzervované (koření přísady), led na osvěžení; (31) osivo, zemědělské výrobky, nejsou-li obsaženy v jiných třídách, zahradnické výrobky, nejsou-li obsaženy v jiných třídách, lesnické výrobky, nejsou-li obsaženy v jiných třídách, živá zvířata, čerstvé ovoce, čerstvá zelenina, semena pro pěstování rostlin, včetně cibulovin, hlíz, přírodní rostliny, přírodní květiny, krmiva a potrava pro zvířata, včetně tonik pro nelékařské použití, nápoje pro domácí zvířata, dietetická krmiva pro zvířata pro nelékařské použití, slad, podestýlka pro zvířata; (32) pivo, ochucené

pivo, minerální vody, perlivé vody, nealkoholické nápoje, ovocné nápoje, ovocné šťávy, sirupy na výrobu nápojů, přípravky na výrobu nápojů; (33) alkoholické nápoje a nápoje s obsahem alkoholu (s výjimkou pív); (35) propagace, včetně cíleného zasilání reklamních materiálů a mailů, propagační dokumentace, propagační poradenství, návrh propagace, propagace na internetu, distribuce zboží k propagačním účelům, marketing, plánování prodeje a prodejní poradenství (marketing), podpora prodeje, marketingové poradenství, nákupní poradenství (poradenství pro spotřebitele), organizační, profesionální obchodní poradenství pro distribuci zboží, průzkum trhu, analýzy trhu, styk s veřejností, pořádání veletrhu pro obchodní či reklamní účely, služby v oblasti obchodního managementu, obchodní administrativy, nábor zaměstnanců; obchodní konzultační a poradenské služby, poradenství v oblasti organizace podniku a profesionální obchodní poradenství, poradenství v oblasti řízení lidských zdrojů, obchodně-profesionální obchodní poradenství za účelem zprostředkování informací a know-how v obchodní a podnikohospodářské oblasti, zejména pro obchod s potravinami, organizační poradenství při navrhování komerčních budov a prodejen, jsou-li obsaženy v třídě 35, účetnictví, příprava výplatních listin, kancelářské práce, maloobchodní služby a služby online maloobchodních prodejen, zejména maloobchodní služby diskontního obchodu, v oblastech drogistického zboží, zdravotních potřeb, léků, přípravků a zařízení pro zdravotní a kosmetickou péči, dietetických látek, výživových doplňků, balicích materiálů výrobků pro miminka a děti, potravin, lahůdkového zboží, bio a přírodních produktů, nealkoholických nápojů a nápojů s obsahem alkoholu, rostlin, květin, krmiva, potřeb pro zvířata, poživatin, tabákových výrobků, kuřáckých potřeb, provoz (administrativní správa) supermarketů, maloobchodních prodejen, maloobchodních diskontních prodejen, online obchodů, zprostředkování obchodů pro třetí strany, zprostředkování smluv na nákup a prodej zboží, přijímání objednávek přes horké linky a call centra, příprava údajů v počítačových databázích; (43) poskytování jídla a nápojů, služby související s ubytováním hostů, včetně zprostředkování ubytování a pokojů v prázdninových bytech, v prázdninových domech, hotelech a penzionech.

(511) 3, 5, 29, 30, 31, 32, 33, 35, 43
(540)



(593) Obrazová

(111) **390137**
(220) 09.09.2021
(320) 09.09.2021
(442) 27.10.2021
(151) 02.02.2022
(730) **NOHEL GARDEN a.s.**, Budínek 86, Svaté Pole, 26301, CZ
(740) **DANĚK & PARTNERS** Advokátní a patentová kancelář, Ing. Vilém Daněk Ph.D. LL.M., patentový zástupce, Vinohradská 403/17, Praha 2, Vinohrady, 12000
(210) O-574551
(510) (1) chemické výrobky určené pro zemědělství, zahradnictví a lesnictví, hnojiva pro půdu, pěstební substráty a jiná pěstební média, amoniak pro průmyslové účely, amonné soli, amylacetát, amylalkohol, antimon, kyselina antranilová, chemické apretace, arabská guma pro průmyslové účely, argon, arsen, arseničitan olovnatý, arsenové kyseliny, astat, balzám gurjanský na výrobu laků, adhezivní přípravky pro chirurgické bandážování, barium, chemické přípravky pro barvy, baryt, bauxit, chemické přípravky na bělení olejů a tuku, organické bělicí přípravky, benzeny, benzoová kyselina, bezvodý amoniak, jodidovaná a sladová bílkovina, živočišná nebo rostlinná bílkovina jako surovina, bizmut, brom pro chemické účely, celulóza a celulózové deriváty, cer, cesium, citlivý papír, cymen (izopropyltoluen), činidla chemická (s výjimkou pro lékařské a zvěrolékařské účely), přípravky proti zakalení a zamlžení očí, dehydratační prostředky pro průmyslové účely, fotocitlivé desky, průmyslové detergenty, dextrin (apretura), diastáza (enzym) pro průmyslové účely, diazopapír, dispergační činidla pro olej a ropu, disperze plastické hmoty, ditioničitany, draselná voda, draslík, dřevný líh a ocet, dusičnan bizmutitý pro chemické účely, dusičnan stříbrný a uranu, dusík, dusný oxid, dvojchroman draselný a

sodný, dysprosium, emulgátory, enzymatické přípravky pro průmyslové účely, epoxidové pryskyřice v surovém stavu, erbium, octová esence, estery, etan, étery, etylalkohol, etylenglykol, etyléter, europium, fenol pro průmyslové účely, mléčné kvasinky pro průmyslové účely, fermium, ferokyanidy, filtrační materiály (chemické přípravky a rostlinné látky), filtrační keramické materiály ve formě částic, uhlík do filtrů, flokulační (vločkovací) činidla, formaldehyd pro chemické účely, fosfatidy, fosfáty (hnojiva), fosfor, fotografická redukční činidla, fotografické emulze a vývojky, fotografický papír, fluor, francium, chemické přísady pro fungicidy, galium, galáty bizmutu, hydroxid bizmutitý, galotaninová kyselina, galvanické přípravky, glukóza pro průmyslové účely, glyceridy, glykol, glykoléter, glykosidy, grafit pro průmyslové účely, rozpouštědla na gumi, helium, hasicí směsi, octan hliníty, holmium, hydráty, hydraulické kapaliny, hydrogen uhlíčitý sodný pro chemické účely, hydrochloroethany, hydroxid amonný a bizmutitý pro průmyslové účely, hydroxidy alkalických kovů, chlor, chlorečnany, chloridy, chemický indikátorový papír, infuzoriová hlinka, křemelina, izotopy pro průmyslové účely, insekticidy, jod pro chemické a průmyslové účely, jodidované bílkoviny, kafr pro průmyslové účely, kalcinovaná voda, bezvodý uhlíčitý sodný, prostředky pro kalení kovů, kalifornium, kamenec, kamenná sůl, kaolin, karbid, katalyzátory, keramické glazury, keramické materiály ve formě částic užívané jako filtry, ketony, klíživé přípravky, kolodium, chemické látky pro kondenzaci, kondenzaci zabraňující chemikálie, korozivní přípravky, kostní uhlí, alkalické kovy, krypton, kreozyt pro chemické účely, přípravky pro zpracování kůže, chemické látky pro kvašení vína, kyanidy, kyseliny, kyselinovzdomé chemické sloučeniny, lakmusový papír, lantan, lecitin jako surovina, lepidla pro průmyslové účely, lithium, louch sodný pro průmyslové účely, lutecium, mangany, mastné kyseliny, chladicí média, metan, metylbenzen, metyléter, mikroorganismy (s výjimkou pro lékařské a zvěrolékařské účely), naftalin, naftalen, nemrzoucí látky (chemikálie), neodým, neon, neptunium, nitrátový papír, oxidy, paládium, papírová vlákna, parafin, peroxid vodíku, peroxoboritan sodný, peroxiuhličtany, chemické přípravky pro výrobu pigmentů, plastifikátory, plutonium, plyny ztužené pro průmyslové účely, polokovy, nekovy, praseodym, prometium, protaktinium, štěpitelné chemické prvky, stopové prvky pro rostliny, pryskyřice, přísady chemické do insekticidů a fungicidů, radioaktivní prvky pro vědecké účely, radon, renium, reagenční papír, rtuť, rubidium, sacharin, salmiak, samarium, selen, silikáty, silikony, síra, skandium, umělá sladidla, sladová bílkovina, sodík, soli (chemické přípravky), stroncium, roztoky stříbrných solí pro stříbření, sůl (surovina), sulfáty, sulfidy, škumpa (tríslovina), tanin, telur, technecium, terbium, tetrachloridy, těžká voda, thalium, thiokarbanilid, thorium, thulium, titaničitany, toluen, neutralizační přípravky pro toxické plyny, uhlíčitany, uhlík, uran, urychlovače vulkanizace, vápenec, viskóza, vodík, vulkanizační přípravky, vzácné zeminy, xenon, yterbium, yttrium, zásady, změkčovadla (plastifikátory), želatina pro průmyslové účely, živočišné uhlí, plastické hmoty v surovém stavu, chemická činidla (s výjimkou pro lékařské a zvěrolékařské účely), chemikálie pro laboratorní analýzy a vědecké účely a pro průmysl (s výjimkou pro lékařské a zvěrolékařské účely), biologické a bakteriální přípravky (s výjimkou pro lékařské a zvěrolékařské účely), bakteriologické přípravky pro octové kvašení, prostředky pro čištění tekutin, chemické a biochemické přípravky pro čištění vody, destilovaná a draselná voda, diagnostické preparáty (s výjimkou pro lékařské a zvěrolékařské účely), kultury mikroorganismů (s výjimkou pro lékařské a zvěrolékařské účely), biochemické katalyzátory, přídavné kapaliny pro použití s abrazivy, syntetické materiály pro absorpci oleje, acetáty, octany, etanáty, aceton, propanon, dimethylketon, acetylen, adhezivní přípravky na chirurgické bandážování, aktinium, aktivní uhlí, roztoky pro odstraňování siranů z akumulátorů, albuminový papír, aldehydy, algináty, alkalické jodidy pro průmyslové účely, alkalické kovy, alkaloidy, etylalkohol; (5) přípravky na hubení mravenců, přípravky pro hubení škůdců, herbicidy, prostředky k ničení plevele, rodenticidy, fungicidy, pesticidy (přípravky pro hubení škůdců), moluskocidy, přípravky na hubení roztočů, dezinfekční přípravky, enzymatické přípravky pro lékařské a veterinární účely, chemická činidla pro lékařské a zvěrolékařské účely, chemikálie pro laboratorní analýzy pro lékařské a zvěrolékařské účely, přípravky z mikroorganismů pro lékařské a zvěrolékařské účely, živné půdy pro bakteriální kultury, farmaceutické výrobky a přípravky, bakteriální, chemické, biologické přípravky pro lékařské a veterinární účely, chemicko-farmaceutické přípravky, bylinné čaje pro lékařské účely, byliny (léčivé byliny), drogy pro léčebné účely, diabetické přípravky pro léčebné účely, potraviny pro batolata, náplasti, obzavový materiál, diagnostické preparáty pro lékařské a veterinární účely, dezinfekční přípravky, enzymatické přípravky pro lékařské a veterinární účely, diagnostika pro lékařské a zvěrolékařské účely, chemická činidla pro lékařské a zvěrolékařské účely, přípravky z mikroorganismů pro lékařské a

zvěrolékařské účely, diagnostická činidla pro použití in vitro pro lokalizování rakovinných míst a pro farmaceutické použití; diagnostická činidla biologického původu pro použití při diagnóze nemocí, chemické přípravky pro použití při analýzách dna pro léčebné účely, živné půdy pro bakteriální kultury, vitaminy pro lékařské a zvěrolékařské účely, antibiotika, aminokyseliny pro lékařské účely, analgetika, anestetika, antiseptika, přípravky pro péči o dutinu ústní pro lékařské účely, léčivé přípravky do koupele, koupelové soli, léčiva na zuby, léčivé čaje, léčivé kořeny, léčivé rostliny, vodičky pro veterinární účely, zvěrolékařské přípravky, tampóny zdravotnické, balzámy pro lékařské účely, bílkovinná potrava pro lékařské účely, cukr pro lékařské účely, čípky, alkohol pro léčebné účely, deodoranty (jiné než pro osobní potřebu), dietetické látky upravené pro lékařské účely, hormony pro lékařské účely, kapsle pro lékařské účely, lékárníčky včetně obsahu, masti pro lékařské účely, soli pro lékařské účely do koupele, vlákna pro lékařské účely, čichací soli, přípravky na čištění vzduchu, diastáza, chinin, chinolin, izotopy, kafr, minerální vody, pásky, peroxid vodíku, radioaktivní látky, radium, ricinová olej, sikativa, želatina (pro lékařské účely), digitalin, digestiva, estery, fenol, étery, formaldehyd, fosfáty, guajakol, hořec, vinný kámen, kolodium, magnézie, mentol, mellissová voda, mouka, rybí moučka, myrobalánová kůra, octany, slad, tabletky, terpentín, živočišné uhlí, vápno, žíravé látky (pro farmaceutické účely), hematogen, hemoglobin, chloroform, jedy, jodoform, joboba, krevní plazma, média pro bakteriologické kultury, laktóza, mikroorganismy pro použití v lékařství a zvěrolékařství, narkotika, opiáty, projímadla, styptika; (8) nářadí a nástroje s ručním pohonem a to: rozprašovače insekticidů, ruční zahradnické náčiní, krbové náčiní, krbová dmychadla (ruční nástroje), brousky, brusy, brusné kameny a kotouče, břitvy, čepele, dláta, dlabací nástroje, dýky, glazovací nástroje, harpuny, frézy, hoblíky, hoblíkové nože, holicí soupravy, hrábě, jehlové pilníky, kapesní nože, kladiva, kleště, kosíře, kráječe na zeleninu, krumpáče, lící páne, lisovací nástroje, sázečí lopatky, lopaty, lupénkové pily, lžíce, mačety, malířské špachtle, manikúrové soupravy, motyky, naběračky, navlékače jehel, nebozezy, nůžky, nýtovačky, oblé sedlíky, obtahovací řemeny, obloukové pily, obušky, očílky, nástroje na ohýbání trubek, nástroje na ostření, otvíráky konzerv, palice, perforovačky, pýchovadla, perličky, pily, pinzety, pistole ruční na vytlačování tmelu, plečky, podkovařské nože na kopyta, pochvy na šavle, pohrabáče, pokosnice, pořízy, postruhovadla, profilovací nástroje, přežávače stromů, prostřihovač, průbojníky, příbory, rámy na pily, rašple, razidla, rozvodky na pily, ruční nástroje a nářadí, rýče, rydla, řezné nástroje, sbíjecí kladiva, sečné a bodné zbraně, sekáče, sekáčky, sekery, sochory, soupravy pro pedikúru, srpy, strojky na mletí masa, strojky na stříhání, svěráky, šavle, šídla, škrabky na zeleninu, šroubováky, štěpařské nástroje, tvářecí nástroje, úhelníky, vidle, vidličky, vochle, vrtáky, ruční vrtáčky, výhrubníky, vypalovací železka, vyorávače, vyražeče hřebíků, výstružníky, zdviháky, zednické lžíce, žehličky neelektrické, žiletky.

(511) 1, 5, 8

(540)

Mravex

(592) Slovní

(111) **390138**

(220) 09.09.2021

(320) 09.09.2021

(442) 27.10.2021

(151) 02.02.2022

(730) **DIVOCH z.s.**, Počeradská 680/21, Praha 8, Dolní Chabry, 11000, CZ

(210) O-574554

(591) Barevná

(510) (9) záznamová zařízení pro nosiče zvuku a obrazu, audio a video záznamy, multimediální záznamy, paměťová zařízení a média, média s možností stažení; (35) reklama, propagace a styk s veřejností, pomoc v obchodní a podnikatelské činnosti, management a administrativní služby, kancelářské a administrativní služby, příprava a realizace mediálních a reklamních plánů a koncepcí; (41) organizace kulturních představení, výroba zvukových a obrazových záznamů na zvukových a obrazových nosičích, divadelní představení, produkce divadelních představení, režie divadelních představení, umělecké vedení divadelních představení, organizování, produkce a uvádění divadelních představení, organizování festivalů, organizování workshopů a seminářů, vzdělávací a školicí služby.

(511) 9, 35, 41

(540)



(593) Obrazová

(111) **390139**

(220) 09.09.2021

(320) 09.09.2021

(442) 27.10.2021

(151) 02.02.2022

(730) **DIVOCH z.s.**, Počeradská 680/21, Praha 8, Dolní Chabry, 11000, CZ

(210) O-574555

(510) (9) záznamová zařízení pro nosiče zvuku a obrazu, audio a video záznamy, multimediální záznamy, paměťová zařízení a média, média s možností stažení; (35) reklama, propagace a styk s veřejností, pomoc v obchodní a podnikatelské činnosti, management a administrativní služby, kancelářské a administrativní služby, příprava a realizace mediálních a reklamních plánů a koncepcí; (41) organizace kulturních představení, výroba zvukových a obrazových záznamů na zvukových a obrazových nosičích, divadelní představení, produkce divadelních představení, režie divadelních představení, umělecké vedení divadelních představení, organizování, produkce a uvádění divadelních představení, organizování festivalů, organizování workshopů a seminářů, vzdělávací a školicí služby.

(511) 9, 35, 41

(540) **DIVOCH - divadelní ochotníci chaberského**

(592) Slovní

(111) **390140**

(220) 09.09.2021

(320) 09.09.2021

(442) 27.10.2021

(151) 02.02.2022

(730) **La Anh Quan**, Výškovická 2648/55, Ostrava, Zábřeh, 70030, CZ

(740) Ing. Pavel Nádvořík s.r.o., Klínová 620/1, Ostrava, Hulváky, 70900

(210) O-574556

(510) (43) poskytování jídla a nápojů, služby týkající se přípravy jídel a nápojů, restaurační služby, podávání jídel a nápojů, příprava a poskytování stravování a nápojů pro okamžitou spotřebu, cateringové služby zaměřené na zásobování jídlem, samoobslužné restaurace, restaurace s odnosem jídel s sebou, služby týkající se restaurací s prodejem jídel s sebou, služby v oblasti pohostinství (potraviny a nápoje), bistra (služby), bufety rychlého občerstvení, poskytování dočasného ubytování pro hosty, turistické ubytovny, hotelové a motelové služby.

(511) 43

(540)

Hoi An

(592) Slovní

(111) **390141**

(220) 09.09.2021

(320) 09.09.2021

(442) 27.10.2021

(151) 02.02.2022

(730) **La Anh Quan**, Výškovická 2648/55, Ostrava, Zábřeh, 70030, CZ

(740) Ing. Pavel Nádvořík s.r.o., Klínová 620/1, Ostrava, Hulváky, 70900

(210) O-574557

(591) Barevná

(510) (43) poskytování jídla a nápojů, služby týkající se přípravy jídel a nápojů, restaurační služby, podávání jídel a nápojů, příprava a poskytování stravování a nápojů pro okamžitou spotřebu, cateringové služby zaměřené na zásobování jídlem, samoobslužné restaurace, restaurace s odnosem jídel s sebou, služby týkající se restaurací s prodejem jídel s sebou, služby v oblasti pohostinství (potraviny a nápoje), bistra (služby), bufety rychlého občerstvení, poskytování dočasného ubytování pro hosty, turistické ubytovny, hotelové a motelové služby.

(511) 43

(540)



(593) Obrazová

(111) **390142**

(220) 09.09.2021

(320) 09.09.2021

(442) 27.10.2021

(151) 02.02.2022

(730) **Hamoudová Rafifa PharmDr., Ph.D.**, Sarajevská 1614/7, Praha 2, Vinohrady, 12000, CZ

(740) Marek Kolařík, Litevská 2575, Kladno, Kročehlavy, 27201

(210) O-574560

(510) (41) výstavy a přehlídky koní, výcvik koní, školicí služby týkající se jízdy na koni, vzdělávací a školicí služby, organizování výstav a přehlídek koní, zveřejňování, oznamování a psaní textů, školicí služby týkající se koní.

(511) 41

(540)



(593) Obrazová

(111) **390143**

(220) 09.09.2021

(320) 09.09.2021

(442) 27.10.2021

(151) 02.02.2022

(730) **Kropáček Luboš**, č. p. 73, Čim, 26203, CZ

(740) KOREJZOVA LEGAL v.o.s., JUDr. Petra Sauvage de Brantes, Korunní 810/104, Praha 10, Vinohrady, 10100

(210) O-574562

(591) Barevná

(510) (16) papír, lepenka, tiskárenské výrobky, potřeby pro knižní vazby, fotografie, lepidla pro papírenství nebo domácnost, materiál pro umělce, štetce, psací stroje a kancelářské potřeby (vyjímaje nábytek), učební a vyučovací pomůcky s výjimkou přístrojů, plastické obaly (zařazené do této třídy), tiskařské typy, štočky; (28) hry, hračky, potřeby pro gymnastiku a sport, které spadají do této třídy, vánoční ozdoby; (30) káva, čaj, kakao, cukr, rýže, tapioka, ságo, kávové náhražky, mouka a přípravky z obilnin, chléb, pečivo, cukrovinky, zmrzlina, med, sirup melasový, droždí, prášky do těsta, sůl, hořčice, ocet, nálevy (k ochucení), koření, led pro osvěžení.

(511) 16, 28, 30

(540)

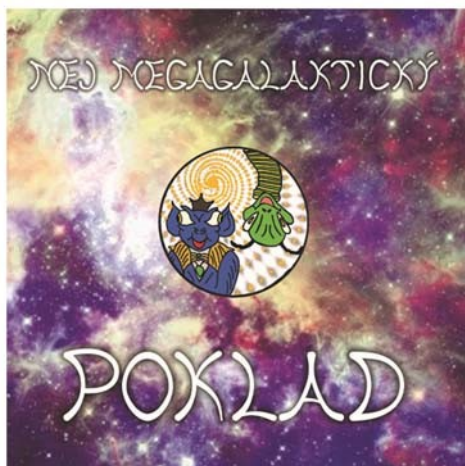

(593) Obrazová

- (111) **390144**
 (220) 09.09.2021
 (320) 09.09.2021
 (442) 27.10.2021
 (151) 02.02.2022
 (730) **ribeira s.r.o.**, Rašínovo nábřeží 384/56, Praha 2, Nové Město, 12800, CZ
 (740) Mgr. PETR ŽIŽKA, LL.M., advokátní kancelář, Mgr. Petr Žižka LL.M., Sedláčkova 209/16, Plzeň, Vnitřní Město, 30100
 (210) O-574566
 (510) (25) sportovní oblečení, pokrývky hlavy, baseballové čepice, bekovky, čepice s kšiltem, legíny, sportovní legíny, tílka, atletická tílka, sportovní tílka, běžecká tílka, sportovní čepice, sportovní pokrývky hlavy (jiné než helmy), sportovní dresy, sportovní ponožky, sportovní bundy, sportovní svetry, sportovní kalhoty, sportovní mikiny s kapucí, sportovní rozlišovací vesty, sportovní kalhoty odvádějící vlhkost, sportovní trička odvádějící vlhkost, sportovní trička s krátkým rukávem, sportovní dresy a krátké kalhoty, sportovní oděvy (jiné než golfové rukavice), spodní a noční prádlo, sportovní podprsenky, sportovní podprsenky odvádějící vlhkost, sportovní obuv, trička, cyklistická trička, trička bez rukávů, trička s potiskem, trička na jógu; (28) sportovní potřeby a vybavení; (35) maloobchodní prodej oblečení, maloobchodní prodej obuvi, maloobchodní prodej oděvů, maloobchodní prodej pokrývek hlavy, maloobchodní prodej sportovního vybavení, maloobchodní prodej sportovních předmětů, maloobchodní služby v oblasti oděvních doplňků, maloobchodní služby v oblasti sportovních potřeb, maloobchodní služby zaměřené na prodej oděvů a oděvních doplňků, on-line maloobchodní služby zaměřené na oděvy, služby on-line maloobchodních prodejen v oblasti oděvů, velkoobchodní prodej oblečení, velkoobchodní prodej obuvi.
 (511) 25, 28, 35
 (540)

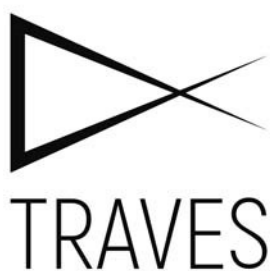

(593) Obrazová

- (111) **390145**
 (220) 09.09.2021
 (320) 09.09.2021
 (442) 27.10.2021
 (151) 02.02.2022
 (730) **Ježová Veronika**, Nad Volyňkou 1003/8, Praha 10, Uhřetěves, 10400, CZ
 (210) O-574567
 (510) (41) poskytování vzdělání, poskytování školení a vzdělání, poskytování informací týkajících se vzdělání, služby vydávání osvědčení o vzdělání, jmenovitě poskytování školení a zkoušení, vzdělávací kurzy, vzdělávací kurzy vztahující se k managementu, vzdělávací semináře, služby v oblasti vzdělávání, zábavy a sportu, vzdělávací a školicí služby, kurzy osobního rozvoje, pořádání školicích kurzů zaměřených na osobní rozvoj; (44) konzultační služby vztahující se k chování jednotlivce, poskytování informací vztahujících se ke změně chování.
 (511) 41, 44
 (540) **Selfplace**
 (592) Slovní

- (111) **390146**
 (220) 09.09.2021
 (320) 09.09.2021
 (442) 27.10.2021
 (151) 02.02.2022
 (730) **Sweet Red s.r.o.**, Zelená 1387/14, Horní Suchá, 73535, CZ
 (740) Jindyne s.r.o., U Statku 77, Mnichovo Hradiště, Hněvousice, 29501
 (210) O-574578
 (591) Barevná
 (510) (29) maso a masné výrobky, ryby, mořské plody a měkkýši, neživí, mléčné výrobky a výrobky z náhražek mléka, ptačí vejce a výrobky z vajec, jedlé oleje a tuky, zpracované ovoce, houby a zelenina (včetně ořechů a luštěnin), polévky a vývary, masové výtahky, střívka na uzeniny, přírodní a umělé, upravený hmyz a larvy; (30) hotová jídla a polotovary a jídla rychlého občerstvení, a to jídla (svačiny) z kukuřice, obilnin, mouky a sezamu, krekrý, noky, knedlíky, palačinky, jídla z těstovin, rýže a obilnin, pirohy, koláče s náplní a pečivo, sendviče a pizzy, jarní závitky a závitky z mořských řas, bochánky vařené v páře, tortilly, sůl, chuťové přísady, ochucovač a koření, pekárenské výrobky, cukrovinky, čokoláda a zákusky, cukr, přírodní sladidla, sladké polevy a náplně, výrobky z včelích produktů, led, zmrzlina, mražené jogurty a sorbety, káva, čaj, kakao a jejich náhražky, zpracované obilí, škrob a výrobky z nich, pečící přípravky a droždí; (32) pivo a pivovarnické výrobky, nealkoholické nápoje, přípravky pro výrobu nápojů; (33) přípravky ke zhotovení alkoholických nápojů, alkoholické nápoje (s výjimkou piva); (35) maloobchodní a velkoobchodní prodej masa a masných výrobků, ryb, mořských plodů a měkkýšů (neživých), mléčných výrobků a výrobků z náhražek mléka, ptačích vajec a výrobků z vajec, jedlých olejů a tuků, zpracované ovoce, hub a zeleniny (včetně ořechů a luštěnin), polévek a vývarů, masových výtahků, střívek na uzeniny (přírodních a umělých), upraveného hmyzu a larev, hotových jídel a polotovarů a jídel rychlého občerstvení, soli, chuťových přísad, ochucovačů a koření, pekárenských výrobků, cukrovinek, čokolády a zákusků, cukru, přírodních sladidel, sladkých polev a náplní, výrobků z včelích produktů, ledu, zmrzliny, mražených jogurtů a sorbetů, kávy, čaje, kakaa a jejich náhražek, zpracovaného obilí, škrobu a výrobků z nich, pečících přípravků a droždí, piva a pivovarnických výrobků, nealkoholických nápojů, přípravků pro výrobu nápojů, přípravků ke zhotovení alkoholických nápojů, alkoholických nápojů, obchodní konzultační a poradenské služby.
 (511) 29, 30, 32, 33, 35
 (540)



(593) Obrazová

- (111) **390147**
 (220) 09.09.2021

- (320) 09.09.2021
(442) 27.10.2021
(151) 02.02.2022
(730) **Ykony s.r.o.**, Korunní 2569/108, Praha 10, Vinohrady, 10100, CZ
(210) O-574579

(510) (16) architektonické plány, architektonické modely, dárkové poukázky, instruktážní manuály, kancelářské potřeby, pivní tácky, plakáty, propagační publikace, tištěné propagační materiály; (42) architektura, architektonický design, architektonické poradenství, architektonické a inženýrské služby, architektonický výzkum, projektování ve výstavbě, příprava posudků týkajících se architektury, řízení architektonických projektů, služby architektonického plánování, služby interiérové architektury; (44) zahradní architektura, zahradní design a krajinařská architektura.

- (511) 16, 42, 44

(540)

YKONY

(592) Slovní

(111) **390148**

(220) 10.09.2021

(320) 10.09.2021

(442) 27.10.2021

(151) 02.02.2022

(730) **Queen ZP s.r.o.**, Staré záhrady 30, Bratislava, SK

(740) JUDr. Petra Vlachová, advokát, Vodičkova 710/31, Praha 1, Nové Město, 11000

(210) O-574586

(591) Barevná

(510) (3) avivážní prostředky, kosmetické přípravky, kosmetické přípravky do koupele, gely na holení, gely po holení, pěna na holení, přípravky po holení, krém na holení, spreje na holení, krémy po holení, mléko po holení, voda po holení, růže (na tváře), kosmetické růže (tvářenky), krémové růže [pro kosmetické použití], vatové tyčinky pro kosmetické účely, kosmetické masky, čisticí obličejové masky, pleťové a tělové masky, bělicí krémy na pokožku, bělicí přípravky na kůži, bělicí soli, bělicí soda, ústní vody (ne k lékařskému použití), laky na nehty, přípravky na líčení, vlasové vody, barvy na vlasy, barvicí mléka na vlasy, barvicí přípravky na vlasy, přípravky na ondulaci vlasů, kosmetické přípravky na řasy, vosk na vousy, kolínské vody, barviva pro toaletní účely, konzervační přípravky na kůži [leštidla], kosmetické přípravky pro zvířata, vata pro kosmetické účely, kosmetické tužky, kosmetické krémy, krémy na kůži, odličovací přípravky, přípravky na čištění zubů, parfémy, toaletní vody, depilační přípravky, depilační vosk, přípravky pro namáčení prádla, éterické esence a oleje, výtažky z květin [parfémy], líčidla, čisticí přípravky, vykuřovací přípravky [parfémy], tuhy pro kosmetické účely, čisticí oleje, voňavkářské výrobky, oleje pro toaletní účely, kosmetické pleťové vody, čisticí mléko k toaletním účelům, prací prostředky, toaletní přípravky, kosmetické přípravky na obočí, neutralizační přípravky na trvalou ondulaci, šampony, parfémy, přípravky na opravu nehtů, kosmetické přípravky na zlepšení kvality pleti, mýdlo proti pocení nohou, pomády pro kosmetické účely, obličejový pudr, krémový obličejový pudr, obličejový pudr ve formě popudrovaného papírku, přípravky na holení, deodoranti mýdla, vonné sáčky do prádla, mýdla, tužky na obočí, kosmetické pudry na obličej, kosmetické barvy, antiperspiranty (toaletní potřeby), kosmetické opalovací přípravky, aromatické esenciální oleje, koupelové soli, ne pro lékařské účely, barvy na vousy, kosmetické přípravky pro zeštíhlení, lepidla pro připevnění umělých řas, ozdobné obtisky pro kosmetické účely, bělicí přípravky [odbarvovače] pro kosmetické účely, přípravky na čištění umělého chrupu, šampony pro domácí zvířata (neléčivé kosmetické přípravky), ubrousky napuštěné pleťovou vodou, prostředky k čištění zubů, lepidla pro kosmetické účely, laky na vlasy, maskary, vonné směsi, gely na bělení zubů, osvěžovače dechu, deodoranty pro domácí zvířata, vaginální výplachy pro osobní hygienu nebo jako deodoranty, masážní gely k jiným než léčebným účelům, suché šampony, ozdobné nálepky na nehty, ochranné přípravky na opalování, lesky na rty, balzámy (neléčivé), přípravky do koupele (neléčivé), vlasové kondicionéry, přípravky na narovnávání vlasů, ubrousky napuštěné přípravky na odličování, kolagenové přípravky pro kosmetické účely, pásky na bělení zubů, fytoкосmetické přípravky, neléčivé mycí přípravky pro intimní hygienu, bylinné výtažky pro kosmetické účely, odlakovače nehtů, šampony pro zvířata [neléčivé přípravky určené pro péči], vonné tyčinky, bělicí [odbarvovací] přípravky pro použití v domácnosti, masážní svíčky ke kosmetickým účelům, kosmetické přípravky pro děti, přípravky na osvěžení dechu pro osobní hygienu, ubrousky na batolata, gelové oční masky, micelární voda, zubní pasty, přípravky proti plísni, ubrousky napuštěné pleťovou vodou, přípravky na

leštění, květové vody; (5) osvěžovače vzduchu ve spreji, roztoky na výplach očí, anestetika, náplasti, čaj na astma, masti na omrzliny pro farmaceutické účely, masti na hemeroidy, přípravky proti molům, protiparazitní přípravky, antiseptické přípravky, antidiuretické přípravky, tužky na bradavice, aseptická vata, bakteriologické přípravky pro lékařské a zvěrolékařské účely, bakteriální přípravky pro lékařské a zvěrolékařské účely, náplasti na kuří oka, terapeutické léčivé přípravky do koupele, koupel (léčivé přípravky do -), soli do minerálních koupelí, kyslíkové koupele, terapeutické přípravky do koupelí, balzámové přípravky pro léčebné účely, obinadla hygienická, biocidy, léčivé cukrovinky, léčivé bahno, bahno do koupele, přípravky na ošetření popálenin, sirupy pro farmaceutické účely, kapsle na léky, farmaceutické přípravky, obklady, vata pro lékařské účely, přípravky na mytí pro psy (insekticidy), repelenty pro psy, chemicko-farmaceutické přípravky, přípravky proti nadýmání, vykuřovací tyčinky, přípravky na vyplachování očí, vitamínové přípravky, léčiva na zmírnění zácpy, kuří oka (léčiva na -), bavlna pro lékařské účely, farmaceutické přípravky na ošetření spálenin od slunce, přípravky na omrzliny, hemostatické tyčinky, detergenty pro lékařské účely, zubní laky, obvazové materiály, přípravky na usnadnění růstu zubů (prořezávání), projímadla pro účely detoxikace, dezinfekční přípravky pro hygienické účely, digestiva pro farmaceutické účely, analgetika, drogy pro léčebné účely, minerální vody pro léčebné účely, termální voda, tinktura [farmaceutické přípravky], rozpouštědla na odstraňování náplastí, hojivé (léčivé) houby, soli pro lékařské účely, chirurgické obvazy, mouka pro farmaceutické účely, antipyretika (léky proti horečce), léčivé infuze, léčivé čaje, fungicidy, léčiva posilující nervovou soustavu, antihelmetika (léky proti parazitickým červům), gáza na obvazování, laxativa, germicidy, tuhy pro lékařské účely, tuhy pro zvěrolékařské účely, léčebné oleje, repelenty na odpuzování hmyzu, tekuté masti, žvýkácké gumy, žvýkačky pro lékařské účely, hygienické kalhotky, menstruační kalhotky, herbicidy, oční masti pro lékařské použití, séra, výživné látky pro mikroorganismy, pastilky pro farmaceutické účely, narkotika, čichací soli, masti pro farmaceutické účely, opodeldok, organoterapeutické přípravky, hygienické tampóny, menstruační tampóny, hygienické vložky, menstruační vložky, přípravky proti parazitům chemického původu, farmaceutické přípravky na rány, bylinné čaje pro léčebné účely, farmaceutické přípravky proti lupům, kapsle pro farmaceutické účely, přípravky proti pocení nohou, léčivé kořeny, chirurgické obvazy, sedativa, léčiva pro séroterapii, uspávací přípravky, sterilizační přípravky, čípky, přípravky proti pocení, papír proti molům, dietní potraviny upravené pro lékařské účely, potraviny pro kojenice a batolata, masti na popáleniny od slunce, soli koupelové (léčivé -), biologické přípravky pro léčebné účely, dietní doplňky k léčebnému použití, humánní léčiva, veterinární léčiva, diagnostické přípravky pro léčebné účely, léčivé nápoje, byliny na kouření pro léčebné účely, vložky hygienické pro inkontinentní osoby, biologické přípravky pro zvěrolékařské účely, chemické přípravky pro lékařské účely, chemické přípravky pro zvěrolékařské účely, přípravky na čištění kontaktních čoček, vlákniny (dietické -), enzymy pro lékařské účely, enzymy pro zvěrolékařské účely, enzymatické přípravky pro lékařské účely, enzymatické přípravky pro zvěrolékařské účely, absorpční kalhotky pro inkontinentní pacienty, přípravky se stopovými prvky pro lidskou spotřebu a pro zvířata, minerální potravinové doplňky, ústní vody k léčebným účelům, výživové doplňky, repelenti kadidla proti hmyzu, přípravky potlačující chuť k jídlu pro lékařské účely, léčivé přípravky na podporu růstu vlasů, adjuvanty pro lékařské účely [pomocné látky], pásky na oči pro léčebné účely, deodoranty na textilie, osvěžovače vzduchu (deodoranty), chladivé spreje pro léčebné účely, lubrikační gely pro osobní použití, přípravky potlačující chuť k jídlu pro lékařské účely, léčivé přípravky na podporu růstu vlasů, adjuvanty pro lékařské účely [pomocné látky], pásky na oči pro léčebné účely, deodoranty na textilie, osvěžovače vzduchu (deodoranty), chladivé spreje pro léčebné účely, lubrikační gely pro osobní použití, přípravky pro snížení sexuální aktivity, dětské pleny, dětské plenkové kalhotky, tablety na potlačení chuti k jídlu, tablety na hubnutí, antioxidační tablety, výživové doplňky pro veterinářské účely, bílkovinné doplňky stravy, jednorázové pleny pro domácí zvířata, dezinfekční přípravky, přípravky na léčbu akné, diagnostické přípravky pro veterinární účely, vatové tyčinky pro lékařské použití, potraviny pro batolata, sušené mléko pro kojenice, kolagen pro lékařské účely, rostlinné výtažky pro farmaceutické použití, fytotherapeutické přípravky pro lékařské účely, bylinné výtažky pro léčebné účely, gely na sexuální stimulaci, imunostimulanty, nutraceutické přípravky pro terapeutické nebo lékařské účely, mrazem sušené potraviny pro léčebné účely, homogenizované potraviny pro léčebné účely, léčivé prostředky k čištění zubů, přípravky na odstranění vši, šampony proti všim, insekticidní šampony pro zvířata, insekticidní přípravky na mytí zvířat, antibakteriální mýdla, vlasové vody (lotiony) po holení s léčivými přísadami, šampony s léčebnými účinky, toaletní přípravky s léčivými účinky, vlasové vody (lotiony) s léčivými přísadami, suché šampony s léčivými účinky, šampony s léčivými účinky pro domácí zvířata, dezinfekční mýdla, mýdla s léčebnými účinky, masážní svíčky pro terapeutické účely, náplasti s vitamínovými doplňky, potravinové doplňky s kosmetickým účinkem,

léčivé zubní pasty, masážní gely pro léčebné účely, tyčinky k úlevě od bolesti hlavy, antikoncepční houbičky, konopí pro léčebné účely, farmaceutika; (29) želatina, pokrmový tuk, máslo, máslové krémy, potravinářské oleje, margarín, marmeláda; (35) pomoc při řízení obchodní činnosti, poskytování obchodních informací, analýzy nákladů, šíření reklam, pronájem kancelářských strojů a zařízení, poradenství při řízení obchodní činnosti, personální poradenství, obchodní poradenské služby ohledně řízení podniků, předvádění zboží, rozšiřování reklamních materiálů přímo zákazníkům, pomoc při řízení obchodních či průmyslových podniků, aktualizace reklamních materiálů, rozšiřování vzorků (zboží), průzkum trhu, obchodní nebo podnikatelský průzkum, pronájem reklamních materiálů, obchodní odhady a hodnocení obchodních záležitostí, vydávání reklamních textů, reklama, rozhlasová reklama, služby týkající se obchodního výzkumu, styk s veřejností (public relations), televizní reklama, aranžování výkladů, reklamní agentury, poradenské služby a informace při organizování a řízení obchodní činnosti, služby modelingové agentury pro reklamní účely, služby modelingové agentury pro účely propagace prodeje, příprava marketingových průzkumů, odborné obchodní poradenství, organizování obchodních nebo propagačních výstav, obchodní nebo podnikatelské informace, průzkum veřejného mínění, nábor zaměstnanců, pronájem reklamních ploch, podpora prodeje pro třetí strany, zpracování textů, služby předplatného novin a časopisů pro jiné firmy a osoby, zásilkové reklamní služby, organizace obchodních veletrhů, online reklama v počítačové komunikační síti, zásobovací služby pro jiné osoby [nákup zboží a služeb pro jiné podniky], pronájem reklamního času v komunikačních médiích, prezentace výrobků v komunikačních médiích pro účely maloobchodu, obchodní informace a rady pro spotřebitele [poradna pro spotřebitele], administrativní zpracování objednávek, obchodní správa licencí na výrobky a služby pro třetí osoby, subdodavatelské služby [pomoc v obchodní činnosti], fakturace, psaní reklamních textů, sestavování statistik, grafická úprava pro reklamní účely, vyhledávání sponzorů, organizování módních přehlídek pro obchodní účely, výroba reklamních filmů, marketing, telemarketingové služby, maloobchodní služby zaměřené na farmaceutické, veterinářské a hygienické přípravky a lékařské potřeby, pronájem prodejních stánků, poskytování komerčních a obchodních kontaktních informací, optimalizace vyhledávačů pro účely podpory prodeje, obchodní zprostředkovatelské služby, obchodní management pro poskytovatele služeb na volné noze, zajišťování a uzavírání obchodních transakcí pro třetí osoby, poskytování obchodních informací prostřednictvím webových stránek, poskytování obchodního prostoru online pro nakupující a prodávající výrobků a služeb, externí zajištění administrativního řízení podniků, billboardy reklamní (pronájem -), indexace webových stránek pro obchodní nebo reklamní účely, správa věrnostních programů, psaní scénářů pro reklamní účely, shromažďování a systematizace písemné komunikace a údajů, sestavování katalogů informací pro obchodní či reklamní účely, obchodní zprostředkovatelské služby v oblasti propojování potenciálních soukromých investorů s podnikateli, kteří potřebují financování, poradenství v oblasti komunikační strategie při styku s veřejností, poradenství v oblasti komunikační strategie v reklamě, sjednávání obchodních smluv pro třetí strany, finanční audit, účetní audit, velkoobchodní služby zaměřené na farmaceutické, veterinářské a hygienické přípravky a lékařské potřeby, cílený marketing, venkovní reklama, vztahy s médii, poskytování uživatelských hodnocení pro komerční nebo reklamní účely, poskytování uživatelských recenzí pro komerční nebo reklamní účely, obchodní management umělecké činnosti, služby srovnávání cen, marketingové služby v oboru optimalizace provozu na webových stránkách, online reklamní a marketingové služby, vývoj reklamních konceptů, spotřebitelský průzkum, průzkum trhu pro reklamní účely, analýza reakcí zákazníků.

(511) 3, 5, 29, 35

(540)



(593) Obrazová

- (111) **390149**
(220) 10.09.2021
(320) 10.09.2021
(442) 27.10.2021
(151) 02.02.2022
(730) **Queen ZP s.r.o.**, Staré záhrady 30, Bratislava, SK
(740) JUDr. Petra Vlachová, advokát, Vodičkova 710/31, Praha 1, Nové Město, 11000
(210) O-574587
(510) (3) avivážní prostředky, kosmetické přípravky, kosmetické přípravky do koupele, gely na holení, gely po holení, pěna na holení, přípravky po holení, krém na holení, spreje na holení, krémy po holení, mléko po holení, voda po holení, růže (na tváře), kosmetické růže (tvářenky), krémové růže [pro kosmetické použití], vatové tyčinky pro kosmetické účely, kosmetické masky, čisticí obličejové masky, pleťové a tělové masky, bělicí krémy na pokožku, bělicí přípravky na kůži, bělicí soli, bělicí soda, ústní vody (ne k lékařskému použití), laky na nehty, přípravky na líčení, vlasové vody, barvy na vlasy, barvicí mléka na vlasy, barvicí přípravky na vlasy, přípravky na ondulaci vlasů, kosmetické přípravky na řasy, vosk na vousy, kolínské vody, barviva pro toaletní účely, konzervační přípravky na kůži [leštidla], kosmetické přípravky pro zvířata, vata pro kosmetické účely, kosmetické tužky, kosmetické krémy, krémy na kůži, odličovací přípravky, přípravky na čištění zubů, parfémy, toaletní vody, depilační přípravky, depilační vosk, přípravky pro namáčení prádla, éterické esence a oleje, výtažky z květín [parfémy], líčidla, čisticí přípravky, vykuřovací přípravky [parfémy], tuhy pro kosmetické účely, čisticí oleje, voňavkářské výrobky, oleje pro toaletní účely, kosmetické pleťové vody, čisticí mléko k toaletním účelům, prací prostředky, toaletní přípravky, kosmetické přípravky na obočí, neutralizační přípravky na trvalou ondulaci, šampony, parfémy, přípravky na opravu nehtů, kosmetické přípravky na zlepšení kvality pleti, mýdlo proti pocení nohou, pomády pro kosmetické účely, obličejový pudr, krémový obličejový pudr, obličejový pudr ve formě popudrovaného papírku, přípravky na holení, deodoranční mýdla, vonné sáčky do prádla, mýdla, tužky na obočí, kosmetické pudry na obličej, kosmetické barvy, antiperspiranty (toaletní potřeby), kosmetické opalovací přípravky, aromatické esenciální oleje, koupelové soli, ne pro lékařské účely, barvy na vousy, kosmetické přípravky pro zeštíhlení, lepidla pro připevnění umělých řas, ozdobné obtisky pro kosmetické účely, bělicí přípravky [odbarvovače] pro kosmetické účely, přípravky na čištění umělého chrupu, šampony pro domácí zvířata (neléčivé kosmetické přípravky), ubrousky napuštěné pleťovou vodou, prostředky k čištění zubů, lepidla pro kosmetické účely, laky na vlasy, maskary, vonné směsi, gely na bělení zubů, osvěžovače dechu, deodoranty pro domácí zvířata, vaginální výplachy pro osobní hygienu nebo jako deodoranty, masážní gely k jiným než léčebným účelům, suché šampony, ozdobné nálepky na nehty, ochranné přípravky na opalování, lesky na rty, balzámy (neléčivé), přípravky do koupele (neléčivé), vlasové kondicionéry, přípravky na narovnávání vlasů, ubrousky napuštěné přípravky na odličování, kolagenové přípravky pro kosmetické účely, pásky na bělení zubů, fytkosmetické přípravky, neléčivé mycí přípravky pro intimní hygienu, bylinné výtažky pro kosmetické účely, odlakovače nehtů, šampony pro zvířata [neléčivé přípravky určené pro péči], vonné tyčinky, bělicí [odbarvovací] přípravky pro použití v domácnosti, masážní svíčky ke kosmetickým účelům, kosmetické přípravky pro děti, přípravky na osvěžení dechu pro osobní hygienu, ubrousky na batolata, gelové oční masky, micelární voda, zubní pasty, přípravky proti plísni, ubrousky napuštěné pleťovou vodou, přípravky na leštění, květové vody; (5) osvěžovače vzduchu ve spreji, roztoky na výplach očí, anestetika, náplasti, čaj na astma, masti na omrzliny pro farmaceutické účely, masti na hemeroidy, přípravky proti molům, protiparazitní přípravky, antiseptické přípravky, antidiuretické přípravky, tužky na bradavice, aseptická vata, bakteriologické přípravky pro lékařské a zvěrolékařské účely, bakteriální přípravky pro lékařské a zvěrolékařské účely, náplasti na kuří oka, terapeutické léčivé přípravky do koupele, koupel (léčivé přípravky do -), soli do minerálních koupelí, kyslíkové koupele, terapeutické přípravky do koupelí, balzámové přípravky pro léčebné účely, obinadla hygienická, biocidy, léčivé cukrovinky, léčivé bahno, bahno do koupele, přípravky na ošetření popálenin, sirupy pro farmaceutické účely, kapsle na léky, farmaceutické přípravky, obklady, vata pro lékařské účely, přípravky na mytí pro psy (insekticidy), repelenty pro psy, chemicko-farmaceutické přípravky, přípravky proti nadýmání, vykuřovací tyčinky, přípravky na vyplachování očí, vitaminové přípravky, léčiva na zmírnění zácpy, kuří oka (léčiva na -), bavlna pro lékařské účely, farmaceutické přípravky na ošetření spálenin od slunce, přípravky na omrzliny, hemostatické tyčinky, detergenty pro lékařské účely, zubní laky, obvazové materiály, přípravky na usnadnění růstu zubů (prořezávání), projímadla pro účely detoxikace,

dezinfekční přípravky pro hygienické účely, digestiva pro farmaceutické účely, analgetika, drogy pro léčebné účely, minerální vody pro léčebné účely, termální voda, tinktury [farmaceutické přípravky], rozpouštědla na odstraňování náplastí, hojivé (léčivé) houby, soli pro lékařské účely, chirurgické obvazy, mouka pro farmaceutické účely, antipyretika (léky proti horečce), léčivé infuze, léčivé čaje, fungicidy, léčiva posilující nervovou soustavu, antihelmetika (léky proti parazitickým červům), gáza na obvazování, laxativa, germicidy, tuky pro lékařské účely, tuky pro zvěrolékařské účely, léčebné oleje, repelenty na odpuzování hmyzu, tekuté masti, žvýkácké gumy, žvýkačky pro lékařské účely, hygienické kalhotky, menstruační kalhotky, herbicidy, oční masti pro lékařské použití, séra, výživné látky pro mikroorganismy, pastilky pro farmaceutické účely, narkotika, čichací soli, masti pro farmaceutické účely, opodeldok, organoterapeutické přípravky, hygienické tampóny, menstruační tampóny, hygienické vložky, menstruační vložky, přípravky proti parazitům chemického původu, farmaceutické přípravky na rány, bylinné čaje pro léčebné účely, farmaceutické přípravky proti lupům, kapsle pro farmaceutické účely, přípravky proti pocení nohou, léčivé kořeny, chirurgické obvazy, sedativa, léčiva pro séroterapii, uspávací přípravky, sterilizační přípravky, čípky, přípravky proti pocení, papír proti molům, dietní potraviny upravené pro lékařské účely, potraviny pro kojence a batolata, masti na popáleniny od slunce, soli koupelové (léčivé -), biologické přípravky pro léčebné účely, dietní doplňky k léčebnému použití, humánní léčiva, veterinární léčiva, diagnostické přípravky pro léčebné účely, léčivé nápoje, byliny na kouření pro léčebné účely, vložky hygienické pro inkontinentní osoby, biologické přípravky pro zvěrolékařské účely, chemické přípravky pro lékařské účely, chemické přípravky pro zvěrolékařské účely, přípravky na čištění kontaktních čoček, vlákniny (dietetické -), enzymy pro lékařské účely, enzymy pro zvěrolékařské účely, enzymatické přípravky pro lékařské účely, enzymatické přípravky pro zvěrolékařské účely, absorpční kalhotky pro inkontinentní pacienty, přípravky se stopovými prvky pro lidskou spotřebu a pro zvířata, minerální potravinové doplňky, ústní vody k léčebným účelům, výživové doplňky, repelentní kadidla proti hmyzu, přípravky potlačující chuť k jídlu pro lékařské účely, léčivé přípravky na podporu růstu vlasů, adjuvanty pro lékařské účely [pomocné látky], pásy na oči pro léčebné účely, deodoranty na textilie, osvěžovače vzduchu (deodoranty), chladivé spreje pro léčebné účely, lubrikační gely pro osobní použití, přípravky pro snížení sexuální aktivity, dětské pleny, dětské plenkové kalhotky, tablety na potlačení chuti k jídlu, tablety na hubnutí, antioxidační tablety, výživové doplňky pro veterinářské účely, bílkovinné doplňky stravy, jednorázové pleny pro domácí zvířata, dezinfekční přípravky, přípravky na léčbu akné, diagnostické přípravky pro veterinární účely, vatové tyčinky pro lékařské použití, potraviny pro batolata, sušené mléko pro kojence, kolagen pro lékařské účely, rostlinné výtažky pro farmaceutické použití, fytotherapeutické přípravky pro lékařské účely, bylinné výtažky pro léčebné účely, gely na sexuální stimulaci, imunostimulanty, nutraceutické přípravky pro terapeutické nebo lékařské účely, mrazem sušené potraviny pro léčebné účely, homogenizované potraviny pro léčebné účely, léčivé prostředky k čištění zubů, přípravky na odstranění vši, šampony proti vším, insekticidní šampony pro zvířata, insekticidní přípravky na mytí zvířat, antibakteriální mýdla, vlasové vody (lotiony) po holení s léčivými přísadami, šampony s léčebnými účinky, toaletní přípravky s léčivými účinky, vlasové vody (lotiony) s léčivými přísadami, suché šampony s léčivými účinky, šampony s léčivými účinky pro domácí zvířata, dezinfekční mýdla, mýdla s léčebnými účinky, masážní svíčky pro terapeutické účely, náplasti s vitamínovými doplňky, potravinové doplňky s kosmetickým účinkem, léčivé zubní pasty, masážní gely pro léčebné účely, tyčinky k úlevě od bolesti hlavy, antikoncepční houbičky, konopí pro léčebné účely, farmaceutika; (29) želatina, pokrmový tuk, máslo, máslové krémy, potravinářské oleje, margarín, marmeláda; (35) pomoc při řízení obchodní činnosti, poskytování obchodních informací, analýzy nákladů, šíření reklam, pronájem kancelářských strojů a zařízení, poradenství při řízení obchodní činnosti, personální poradenství, obchodní poradenské služby ohledně řízení podniků, předvádění zboží, rozšiřování reklamních materiálů přímo zákazníkům, pomoc při řízení obchodních či průmyslových podniků, aktualizace reklamních materiálů, rozšiřování vzorků (zboží), průzkum trhu, obchodní nebo podnikatelský průzkum, pronájem reklamních materiálů, obchodní odhady a hodnocení obchodních záležitostí, vydávání reklamních textů, reklama, rozhlasová reklama, služby týkající se obchodního výzkumu, styk s veřejností (public relations), televizní reklama, aranžování výkladů, reklamní agentury, poradenské služby a informace při organizování a řízení obchodní činnosti, služby modelingové agentury pro reklamní účely, služby modelingové agentury pro účely propagace prodeje, příprava marketingových průzkumů, odborné obchodní poradenství, organizování obchodních nebo propagačních výstav, obchodní nebo

podnikatelské informace, průzkum veřejného mínění, nábor zaměstnanců, pronájem reklamních ploch, podpora prodeje pro třetí strany, zpracování textů, služby předplatného novin a časopisů pro jiné firmy a osoby, zásilkové reklamní služby, organizace obchodních veletrhů, online reklama v počítačové komunikační síti, zásobovací služby pro jiné osoby [nákup zboží a služby pro jiné podniky], pronájem reklamního času v komunikačních médiích, prezentace výrobků v komunikačních médiích pro účely maloobchodu, obchodní informace a rady pro spotřebitele [poradna pro spotřebitele], administrativní zpracování objednávek, obchodní správa licencí na výrobky a služby pro třetí osoby, subdávateľské služby [pomoc v obchodní činnosti], fakturace, psaní reklamních textů, sestavování statistik, grafická úprava pro reklamní účely, vyhledávání sponzorů, organizování módních přehlídek pro obchodní účely, výroba reklamních filmů, marketing, telemarketingové služby, maloobchodní služby zaměřené na farmaceutické, veterinářské a hygienické přípravky a lékařské potřeby, pronájem prodejních stánků, poskytování komerčních a obchodních kontaktních informací, optimalizace vyhledávačů pro účely podpory prodeje, obchodní zprostředkovatelské služby, obchodní management pro poskytovatele služeb na volné noze, zajišťování a uzavírání obchodních transakcí pro třetí osoby, poskytování obchodních informací prostřednictvím webových stránek, poskytování obchodního prostoru online pro nakupující a prodávající výrobků a služeb, externí zajištění administrativního řízení podniků, billboardy reklamní (pronájem -), indexace webových stránek pro obchodní nebo reklamní účely, správa věrnostních programů, psaní scénářů pro reklamní účely, shromažďování a systematizace písemné komunikace a údajů, sestavování katalogů informací pro obchodní či reklamní účely, obchodní zprostředkovatelské služby v oblasti propojování potenciálních soukromých investorů s podnikateli, kteří potřebují financování, poradenství v oblasti komunikační strategie při styku s veřejností, poradenství v oblasti komunikační strategie v reklamě, sjednávání obchodních smluv pro třetí strany, finanční audit, účetní audit, velkoobchodní služby zaměřené na farmaceutické, veterinářské a hygienické přípravky a lékařské potřeby, cílený marketing, venkovní reklama, vztahy s médií, poskytování uživatelských hodnocení pro komerční nebo reklamní účely, poskytování uživatelských recenzí pro komerční nebo reklamní účely, obchodní management umělecké činnosti, služby srovnávání cen, marketingové služby v oboru optimalizace provozu na webových stránkách, online reklamní a marketingové služby, vývoj reklamních konceptů, spotřebitelský průzkum, průzkum trhu pro reklamní účely, analýza reakcí zákazníků.

(511) 3, 5, 29, 35

(540)

Queen CBD

(592) Slovní

(111) **390150**

(220) 10.09.2021

(320) 10.09.2021

(442) 20.10.2021

(151) 02.02.2022

(730) **Origis s.r.o.**, U strouhy 264/13, Praha 9, Miškovice, 19600, CZ

(210) O-574594

(591) Barevná

(510) (35) reklamní, marketingové a propagační služby; (36) služby nemovitostní (realitní služby); (37) stavebnictví a demolice staveb.

(511) 35, 36, 37

(540)

origis
promyšlené stavby

(593) Obrazová

(111) **390151**

(220) 10.09.2021

(320) 10.09.2021

- (442) 27.10.2021
(151) 02.02.2022
(730) **Herflame, s.r.o.**, Železniční 1801/5, Plzeň, Východní Předměstí, 32600, CZ
(740) Advokátní kancelář - Mgr. Petr Žižka, LL.M., Mgr. Petr Žižka LL.M., Sedláčkova 209/16, Plzeň, Vnitřní Město, 30100
(210) O-574596
(591) Barevná
(510) (3) kosmetické přípravky, parfumerie, přípravky pro osobní hygienu, přípravky pro péči o pleť, oči a nehty, přípravky pro osobní hygienu, sprchové kosmetické výrobky, neléčivá kosmetika, přírodní kosmetika, organická kosmetika, kosmetika v podobě olejů, kosmetika, pleťová kosmetika, zkrášlující kosmetika, funkční kosmetika, tekuté krémy (kosmetika), kosmetika v podobě krémů, kosmetika v podobě pudrů, dekorativní kosmetika, kosmetika v podobě gelů, hydratační přípravky (kosmetika), obličejové masky (kosmetika), pleťové masky (kosmetika), kosmetika pro péči o pleť, vlasová kosmetika, oleje pro kosmetické účely, masážní gely k jiným než léčebným účelům, tělové gely, kosmetické gely na tělo a obličej; (5) konopí pro léčebné účely, doplňky stravy pro neléčebné účely, vitaminové kapky, oleje pro péči o pleť (léčivé), léčebné oleje, léčivé tělové gely, lokální gely pro léčebné a terapeutické účely, antioxidační doplňky stravy; (35) merchandising, maloobchodní a velkoobchodní prodej kosmetických přípravků, maloobchodní prodej výživových doplňků, on-line maloobchodní služby týkající se kosmetiky, maloobchodní služby v oblasti vonných přípravků.
(511) 3, 5, 35
(540)



(593) Obrazová

- (111) **390152**
(220) 13.09.2021
(320) 13.09.2021
(442) 27.10.2021
(151) 02.02.2022
(730) **Škopec Antonín Ing.**, Příčná 309, Pátek, 29001, CZ
(740) Advokátní kancelář - Mgr. Petr Žižka, LL.M., Mgr. Petr Žižka LL.M., Sedláčkova 209/16, Plzeň, Vnitřní Město, 30100
(210) O-574618
(510) (6) kovové turnikety; (9) elektronické přístupové systémy (zabezpečení dveří), elektronické ovládací systémy, systémy zpracování dat, elektrické systémy na kontrolu přístupu, automatické systémy na kontrolu přístupu, elektronické systémy řízení přístupu pro budovy, čtečky čárových kódů, terminály (elektrické), terminály čárových kódů, počítačový interface, interface pro detektory, standartní televizní konvertory, konvertory do tiskáren, konvertory kabelové televize, konvertory napětí na proud, konvertory tlaku na elektrický proud, konvertory z digitálního signálu na analogový, převodníky (level converter), vysokofrekvenční převodníky, měřicí převodníky, převodníky síly, převodníky střídavého/stejnosměrného proudu, elektronické zámky, chytré zámky, elektronické dveřní zámky, digitální dveřní zámky, chytré dveřní zámky, elektronické zámky na kartu, elektronické vstupní systémy, elektronické zavírací systémy, vysokofrekvenční konvertory, konvertory signálu, rotační konvertory, anténní konvertory, metrické konvertory, elektrické konvertory, satelitní konvertory, analogové konvertory, konvertory proudu, elektronkové konvertory obrazu, konvertory elektrické frekvence, konvertory statické energie, počítačové terminály, datové terminály, grafické terminály, informační zobrazovací terminály, elektronické prodejní terminály, terminály k prohlížení dat, terminály na zpracování dat, terminály pro vstup dat, terminály na výstup dat; (42) vývoj počítačových programů pro elektronické pokladní systémy, navrhování elektronických systémů, programování elektronických kontrolních systémů, navrhování systémů pro zpracování dat.

- (511) 6, 9, 42
(540)
(592) Slovní

IVAR ID Poděbrady

- (111) **390153**
(220) 13.09.2021
(320) 13.09.2021
(442) 27.10.2021
(151) 02.02.2022
(730) **CAFÉ FAZENDA SERTÃOZINHO LTDA.**, CNPJ n° 07.187.796/0001-82 ESTRADA BOTELHOS/DIVISA NOVA KM 06, BARRACÃO I, S/N, ZONA RURAL-BOTELHOS, MINAS GERAIS-CEP.:37.720-000, BR
(740) Zeiner & Zeiner advokátní kancelář s.r.o., Mgr. Alexandr Vališ, advokát, Argentinská 286/38, Praha 7, Holešovice, 17000
(210) O-574633
(510) (30) káva, pražená káva, nepražená káva, mletá káva, zrnková káva.
(511) 30
(540)



(593) Obrazová

- (111) **390154**
(220) 14.09.2021
(320) 14.09.2021
(442) 27.10.2021
(151) 02.02.2022
(730) **Jeřichová Ivana Bc.**, U Kovárny 264, Konárovice, 28125, CZ
(740) PROPATENT, Ing. Vlasta Sedláčková, patentový zástupce, Pod Pekařkou 107/1, Praha 4, Podolí, 14700
(210) O-574654
(591) Barevná
(510) (25) oděvy, obuv, pokrývky hlavy, topy (oděvy), košile, pulovry, trička, živůtky, šněrovačky, pletené oděvní výrobky, vesty, svrchníky, kabáty, svetry, saka [oděvy], parky, pánské obleky, kalhoty, spodky, šortky, hřejivé návleky na nohy, sukně, dámské šaty, punčochové zboží, ponožky, rukavice [oděvy], šátky a šály, sluneční kšiltly, pásky [oděvy], kravaty, čelenky [oděvy], spodní prádlo, uniformy, plavky, plážové oděvy, sportovní oblečení; (40) šití; (42) návrhy oděvů a prádla.
(511) 25, 40, 42

(540)



(593) Obrazová

(111) **390155**

(220) 14.09.2021

(320) 14.09.2021

(442) 27.10.2021

(151) 02.02.2022

(730) **GRUPA MASPEX Sp. z o.o.**, Legionów 37, 34-100 Wadowice, PL

(740) Dana Lukajová, patentový zástupce, Dana Lukajová, Voršilská 130/10, Praha 1, Nové Město, 11000

(210) O-574658

(510) (32) pivo, nealkoholické nápoje, minerální vody [nápoje], stolní vody, perlivé vody, funkční nápoje na bázi vody, nápoje obsahující vitamíny, perlivé vody obohacené vitamíny, energetické nápoje, izotonické nápoje, džusy, nealkoholické nápoje obohacené vitamíny, nealkoholické nápoje obohacené vitamíny a minerálními solemi, ovocné nektary, nealkoholické, ovocné, vícedruhové, zeleninové a ovocno-zeleninové nápoje, sirupy do nápojů, nealkoholické přípravky na výrobu nápojů.

(511) 32

(540) **DrWitt Minerální voda s vitamíny**

(592) Slovní

(111) **390156**

(220) 15.09.2021

(320) 15.09.2021

(442) 27.10.2021

(151) 02.02.2022

(730) **Expat- Made on Earth s.r.o.**, Husinecká 903/10, Praha 3, Žižkov, 13000, CZ

(740) PatentCentrum Sedlák & Partners s.r.o., Okružní 2824, České Budějovice, České Budějovice 3, 37001

(210) O-574668

(510) (25) oděvy, obuv a pokrývky hlavy; (29) pomazánky z lísko-oriškového krému; (30) čokoláda, dražé (cukrovinky), čokoládové dražé, zákusky, káva, kakao, zmrzlina, cukr, přírodní sladidla, sladké polevy a náplně, pekárenské výrobky, cukrovinky, chuťové přísady, oříšky v čokoládě, pečivo, sušenky, bonbony, pralinky, sladké a slané pečivo, čokoládové výrobky, přípravky a nápoje na bázi čokolády, přípravky a nápoje na bázi cereálií zařazené v této třídě, oplatky, karamely, pudinky, mražené dezerty, mražené jogurty, cereálie, čokoládové pěny, čokoládové pomazánky, čokoládový marcipán, ovoce v čokoládě, čokoládové pomazánky s oříšky, čokoládové cereálie; (35) reklamní, inzertní služby všeho druhu včetně inzercí a reklamy poskytované v počítačových, telekomunikačních a obdobných sítích, informační servis a poradenské služby v obchodě, pořádání reklamních a obchodních výstav a předváděcích akcí zboží uvedeného shora ve tř. 25, 29 a 30 a služeb uvedených ve tř. 35, 41 a 43 tohoto seznamu (pro obchodní a reklamní účely), včetně distribuce zboží k reklamním účelům, velkoobchod, maloobchod, e-shop a zprostředkovatelské služby v oblasti obchodu s výrobky výše uvedenými ve tř. 25, 29 a 30; (41) organizování kulturních a vzdělávacích akcí, organizace a zajišťování seminářů, eventů, workshopů, společenských a firemních setkání, teambuildingů, vydávání knih, elektronické publikování (dtp), vydávání školících příruček, vydávání kuchařek, školení zaměstnanců, vzdělávací kurzy, odborné vzdělávání a školení; (43) služby zajišťující stravování a nápoje, služby barů, služby spojené s provozováním

pohostinství, restaurací, kaváren a podniků rychlého občerstvení, restaurační služby (stravování), příprava hotových jídel, příprava pokrmů k odnošu s sebou.

(511) 25, 29, 30, 35, 41, 43

(540)



(593) Obrazová

(111) **390157**

(220) 15.09.2021

(320) 15.09.2021

(442) 27.10.2021

(151) 02.02.2022

(730) **SATEZA a.s.**, 8. května 2948/41a, Šumperk, 78701, CZ

(740) PatentCentrum Sedlák & Partners s.r.o., Okružní 2824, České Budějovice, České Budějovice 3, 37001

(210) O-574671

(510) (7) stroje pro výrobu energie, zařízení pro výrobu energie, mobilní generátory elektrické energie; (9) vodoměry, hydroměry, vodoznaky, ukazatele výšky hladiny vody, stroje a zařízení na zkoušení materiálů, tlakoměry, sledovací přístroje, elektrická zařízení pro dálkové ovládání průmyslových procesů, přístroje pro vážení, měření, signalizaci, kontrolu (inspekci), přístroje a nástroje pro vedení, přepínání, přeměnu, akumulaci, regulaci nebo řízení elektrického proudu, elektronické kontrolní a měřicí přístroje a systémy pro chladicí, topná a klimatizační zařízení, tepelné regulátory, jednotky rozvodu energie, tepelné regulátory, rozvodné energetické skřínky, přístroje a nástroje pro měření, monitorování a řízení za účelem výroby, dopravy, rozvodu a dodávek elektrické a tepelné energie, elektrické jednotky rozvodu energie, indikátory ztrát elektrické energie, přístroje k měření tepelné energie, zařízení na kontrolu energie; (11) přístroje pro rozvod vody, zařízení a stroje na čištění a úpravu vody, generátory acetylenové, plynové a generátory parní (s výjimkou generátorů jako součástí strojů), hydranty, chladicí zařízení na chlazení vody, koupelnové armatury, regulátory pro vodní zařízení a potrubí, topná zařízení, zařízení na výrobu páry, zařízení na rozvodu tepla, výměníky tepla, tepelné akumulátory, tepelné generátory, tepelné regenerátory, plynové tepelné generátory, elektrické tepelné akumulátory, tepelné ohřivače kapalin, plynová topná zařízení a přístroje, topné kotle, vytápěcí zařízení, elektrická vytápěcí zařízení, plynová vytápěcí zařízení, napájecí zařízení k vytápěcím a teplotěnským kotlům; (35) maloobchodní, velkoobchodní a internetový prodej (e-shop) s výše uvedenými výrobky ve tř. 7, 9 a 11, organizování obchodních nebo propagačních výstav, pořádání veletrhů pro reklamní účely, reklamní, marketingové a propagační služby, administrativní zpracování nákupních objednávek, sledování a monitorování spotřeby energie pro druhé pro účely kontroly účetnictví; (37) čištění, čištění odpadních vod, provádění inženýrských staveb, instalace a opravy klimatizačního zařízení, stavby kanalizací, vodovodů a plynovodů, opravy, montáž a servis topných zařízení, instalace přístrojů pro generování a rozvod energie, opravy zařízení pro rozvod energie, instalace vytápěcích zařízení, vytápěcí přístroje na tekutá, plynná a tuhá paliva, služby dodavatele tepelné energie; (39) rozvod energie, rozvod elektrické energie, dovoz, doprava, silniční motorová doprava, doprava a skladování odpadu, dodávka tepla (distribuce), dodávky odpadního tepla; (40) výroba energie, výroba elektrické energie, čištění povrchů, čištění odpadu, likvidace odpadu, třídění a recyklace odpadu a jiného recyklovatelného materiálu, spalování odpadu, zpracování odpadu, nakládání s nebezpečnými odpady v rámci této třídy, úprava vody, pronájem zařízení na výrobu energie; (42)

konzultace v oblasti úspor energie, záznam údajů o spotřebě energie v budovách, pronájem měřících přístrojů na zaznamenávání spotřeby energie, inženýrské služby vztahující se k systémům dodávek energie, kontrola kvality, energetický audit, energetická certifikace budov, vývoj energetických sestav, programování softwaru pro správu energií, navrhování a vývoj rozvodných energetických sítí.

(511) 7, 9, 11, 35, 37, 39, 40, 42

(540)

SATEZA

(592) Slovní

(111) **390158**

(220) 16.09.2021

(320) 16.09.2021

(442) 27.10.2021

(151) 02.02.2022

(730) **Česká spořitelna, a.s.**, Olbrachtova 1929/62, Praha 4, Krč, 14000, CZ

(210) O-574686

(591) Barevná

(510) (16) tiskoviny, periodický a neperiodický tisk, odborné a informační publikace a texty na papírových nosičích, propagační tiskoviny, letáky, texty, fotografie a fotografická alba, plakáty a papírové reklamní desky a poutače, propagační a upomínkové předměty z papíru, lepenky a plastu (plastové tašky a plastové obaly zařazené v této třídě); (35) reklamní a propagační činnost prostřednictvím všech médií, obchodní marketing, komerční správa licencí na výrobky a služby ostatních, rozšiřování reklamních nebo inzertních materiálů, sestavování výpisů z účtu, zasílání reklamních materiálů zákazníkům, aktualizování reklamních materiálů, pronájem reklamních ploch, fakturace, prezentace výrobků v komunikačních médiích pro účely maloobchodu, obchodní reklama (pro třetí osoby), automatizované zpracování dat a informací; (36) finanční služby, bankovníctví, banky úvěrové, clearing (zúčtování vzájemných pohledávek a závazků - bezhotovostní operace), převody (platební) vykonávané elektronicky, finanční analýzy, finanční informace, konzultační služby (finanční), finanční řízení; (41) vzdělávání a školení, organizování a vedení výukových a motivačních programů, seminářů, školení, kurzů, workshopů a podobných vzdělávacích a konzultačních akcí, organizace zábavně-společenských a kulturních akcí, organizace, provozování a provádění her a soutěží, i veřejných.

(511) 16, 35, 36, 41

(540)

Česká nadílka

(592) Slovní

(111) **390159**

(220) 16.09.2021

(320) 16.09.2021

(442) 27.10.2021

(151) 02.02.2022

(730) **Česká spořitelna, a.s.**, Olbrachtova 1929/62, Praha 4, Krč, 14000, CZ

(210) O-574687

(510) (16) tiskoviny, periodický a neperiodický tisk, odborné a informační publikace a texty na papírových nosičích, propagační tiskoviny, letáky, texty, fotografie a fotografická alba, plakáty a papírové reklamní desky a poutače, propagační a upomínkové předměty z papíru, lepenky a plastu (plastové tašky a plastové obaly zařazené v této třídě); (35) reklamní a propagační činnost prostřednictvím všech médií, obchodní marketing, komerční správa licencí na výrobky a služby ostatních, rozšiřování reklamních nebo inzertních materiálů, sestavování výpisů z účtu, zasílání reklamních materiálů zákazníkům, aktualizování reklamních materiálů, pronájem reklamních ploch, fakturace, prezentace výrobků v komunikačních médiích pro účely maloobchodu, obchodní reklama (pro třetí osoby), automatizované zpracování dat a informací; (36) finanční služby, bankovníctví, banky úvěrové, clearing (zúčtování vzájemných pohledávek a závazků - bezhotovostní operace), převody (platební) vykonávané elektronicky, finanční analýzy, finanční informace, konzultační služby (finanční), finanční řízení; (41) vzdělávání a školení, organizování a vedení výukových a motivačních programů, seminářů, školení, kurzů, workshopů a podobných vzdělávacích a konzultačních akcí, organizace zábavně-společenských a kulturních akcí, organizace, provozování a provádění her a soutěží, i veřejných.

(511) 16, 35, 36, 41

(540)

Česká nadílka České spořitelny, a.s.

(592) Slovní

(111) **390160**

(220) 17.09.2021

(320) 17.09.2021

(442) 27.10.2021

(151) 02.02.2022

(730) **Tichý Karel**, U Klavírky 2627/7, Praha 5, Smíchov, 15000, CZ

(740) **AK Jan Bárta s.r.o.**, advokátní kancelář, JUDr. Jan Bárta, advokát, Kaprova 42/14, Praha 1, Staré Město, 11000

(210) O-574718

(510) (9) počítačový software, mobilní aplikace, software pro správu dat a souborů a databázový software, vzdělávací software, vzdělávací média s možností stažení, bezpečnostní software, software pro řízení provozních rizik, software na kontrolu environmentálních, přístupových a bezpečnostních systémů v budovách, bezpečnostní, zabezpečovací, ochranná a signalizační zařízení; (16) tištěné vzdělávací materiály, tištěné materiály ke korespondenčním kurzům, učební materiály z papíru, příručky (manuály), plány; (37) instalace zabezpečovacího a bezpečnostního vybavení, údržba a opravy bezpečnostních zařízení, poradenské služby vztahující se k instalaci zabezpečovacího a bezpečnostního vybavení; (41) pořádání a vedení seminářů, školení zaměstnanců, školení podnikového managementu, vzdělávání v oblasti bezpečnosti a ochrany zdraví při práci, školení osob pro zajištění maximální ochrany bezpečnosti, odborné vzdělávání v oblasti osobní bezpečnosti, odborné vzdělávání vztahující se k bezpečnosti domácností, technická školení zaměřená na nebezpečí požáru; (42) služby bezpečnostního technologického testování, technické poradenství vztahující se k bezpečnosti, testovací služby pro poplašné a monitorovací systémy, testování, analyzování a hodnocení zboží a služeb druhých pro účely certifikace, kontrola továren a strojního zařízení, testování strojů, monitorování stavu strojů, příprava technických zpráv (reportů); (45) audity v oblasti dodržování právních předpisů, bezpečnostní audity, hodnocení bezpečnosti a bezpečnostních rizik, bezpečnostní inspekční služby pro třetí osoby, bezpečnostní služby na ochranu majetku, bezpečnostní služby na ochranu osob, informační služby vztahující se k bezpečnosti, poradenství v oblasti bezpečnosti, konzultace v oboru bezpečnosti na pracovišti, konzultační služby v oblasti bezpečnostních potřeb obchodních a průmyslových společností, poradenství v oblasti prevence požárů, monitorování bezpečnostních a poplašných zařízení, poradenské služby vztahující se k přípravě norem, poradenství o bezpečnostních předpisech při práci, revize norem a postupů pro zajištění souladu se zákony a předpisy, vyšetřování nehod, řízení zdravotních a bezpečnostních rizik, služby soudních znalců.

(511) 9, 16, 37, 41, 42, 45

(540)

Sybenam

(592) Slovní

(111) **390161**

(220) 20.09.2021

(320) 20.09.2021

(442) 27.10.2021

(151) 02.02.2022

(730) **Bailex s.r.o.**, Livomská 424, Praha 10, Horní Měcholupy, 10900, CZ

(210) O-574724

(510) (3) neléčivé kosmetické a toaletní přípravky, neléčivé přípravky pro ústní hygienu, parfumerní výrobky, éterické oleje, bělicí přípravky a další prací prostředky, přípravky na čištění, leštění, drhnutí a broušení; (5) farmaceutika, léčebné a veterinární přípravky, hygienické přípravky pro zdravotnické účely, dietetické potraviny a přípravky upravené pro léčebné či veterinární účely, potraviny pro kojenice a batolata, potravinové doplňky pro lidskou spotřebu a zvířata, náplasti, obvazové materiály a krytí, materiály pro plombování zubů, dentální vosky, dezinfekční přípravky, přípravky na hubení škůdců, fungicidy, herbicidy; (29) maso, ryby, drůbež a zvěřina, masové výtahy, konzervované, mražené, sušené a vařené ovoce a zelenina, želé, džemy, kompoty, vejce, mléko, sýry, máslo, jogurty a jiné mléčné výrobky, potravinářské oleje a tuky.

(511) 3, 5, 29

(540)

FÉNIXOVY KAPKY

(592) Slovní

- (111) **390162**
(220) 20.09.2021
(320) 20.09.2021
(442) 27.10.2021
(151) 02.02.2022
(730) **Hes Martin**, Majerského 2048/3, Praha 4, Chodov, 149 00, CZ
(740) LP Legal, advokátní kancelář, s.r.o., JUDr. Alice Hejzlarová MBA, LL.M., advokátka, Žitná 1575/49, Praha 1, Nové Město, 11000
(210) O-574737
(510) (14) šperky, pouzdra na šperky a pouzdra na hodiny a hodinky; (18) zavazadla, cestovní tašky, peněženky a ostatní tašky; (25) oděvy, pokrývky hlavy, obuv, spodní a noční prádlo; (35) maloobchod a velkoobchod, on-line maloobchodní služby zaměřené na oděvy, reklamní, marketingové a propagační služby; (42) návrhářství.
(511) 14, 18, 25, 35, 42
(540)

THE
Brands

WOMEN / PĚŘÍŽSKÁ 17
MEN / ŠIROKÁ 20

(593) Obrazová

- (111) **390163**
(220) 21.09.2021
(320) 21.09.2021
(442) 27.10.2021
(151) 02.02.2022
(730) **Albrechtová Petra Bc., DiS.**, Slezská 149/5, Liberec, Liberec XV-Starý Harcov, 46015, CZ
(740) Mgr. Petra Holečková, Filištinská 145, Chrudim, Chrudim I, 53701
(210) O-574767
(510) (20) dětské postýlky, košíky na přenášení dětí, koše na spaní, těhotenské a kojící polštáře, mantinely do postýlek; (24) textilní výrobky pro děti, a to dětské zavinovačky, dětská spací hnízda, dětské spací pelíšky, pěřové peřinky, povlaky na peřinky, dětské deky, ložní prádlo a povlečení, povlečení na dětské polštářky a příkrývky, osušky, žínky, spací pytle a fusaky, látkové podložky na přebalování; (25) oděvy, čepice, nákrčníky, masky na spaní.
(511) 20, 24, 25
(540)



(593) Obrazová

- (111) **390164**
(220) 21.09.2021
(320) 21.09.2021
(442) 27.10.2021
(151) 02.02.2022
(730) **Biomedica, spol. s r.o.**, Pekařská 601/8, Praha 5, Jinonice, 15500, CZ
(210) O-574774
(510) (3) neléčivé kosmetické a toaletní přípravky, neléčivé přípravky pro ústní hygienu, parfumerní výrobky, éterické oleje, bělicí přípravky a další prací prostředky, přípravky na čištění, leštění, drhnutí a broušení; (5) farmaceutika, léčebné a veterinární přípravky, hygienické přípravky pro zdravotnické účely, dietetické potraviny a přípravky upravené pro léčebné či veterinární účely, potraviny pro kojenice a batolata, potravinové doplňky pro lidskou spotřebu a zvířata, náplasti, obvazové materiály a krytí, materiály pro plombování zubů, dentální vosky, dezinfekční přípravky, přípravky na hubení škůdců, fungicidy, herbicidy.
(511) 3, 5
(540) **Medseptox**
(592) Slovní

- (111) **390165**
(220) 22.09.2021
(320) 22.09.2021
(442) 27.10.2021
(151) 02.02.2022
(730) **KARAT Software a.s.**, Dvořákova 2881/77, Přerov, Přerov I-Město, 75002, CZ
(740) Patentová a známková kancelář, Ing. Jaromír Příkryl, Včelín 1161, Hulín, 76824
(210) O-574781
(510) (9) počítačové programy (stahovatelné), počítačový software (nahráný), rozhraní pro počítače, stahovatelné počítačové aplikace; (35) aktualizace a údržba dat v počítačových databázích, plánování schůzek (kancelářské práce), poradenství v oblasti organizace podniku, poradenství v oblasti řízení a organizace podniku, upomínání schůzek (kancelářské práce), vedení počítačové evidence, obchodní zprostředkovatelské služby, velkoobchodní služby v souvislosti s počítačovým softwarem, maloobchodní služby v oboru počítačového softwaru; (38) poskytování přístupu do databází, poskytování uživatelského přístupu do globální počítačové sítě, přenos elektronické pošty, přenos videa na objednávku, přenos zpráv a obrázků pomocí počítačů, videokonferenční služby, zaslání zpráv; (42) instalace počítačového software, počítačové programování, poradenství v oblasti informačních technologií (IT), poradenství v oblasti počítačového softwaru, poskytování informací o počítačových technologiích a programování prostřednictvím webových stránek, pronájem počítačového softwaru, software jako služba (SaaS), tvorba počítačového softwaru, tvorba počítačových systémů, údržba počítačového softwaru, ukládání elektronických dat.
(511) 9, 35, 38, 42
(540)

ALITEO

(593) Obrazová

- (111) **390166**
(220) 22.09.2021
(320) 22.09.2021
(442) 27.10.2021
(151) 02.02.2022
(730) **KARAT Software a.s.**, Dvořákova 2881/77, Přerov, Přerov I-Město, 75002, CZ
(740) Patentová a známková kancelář, Ing. Jaromír Příkryl, Včelín 1161, Hulín, 76824
(210) O-574782
(510) (9) počítačové programy (stahovatelné), počítačový software (nahráný), rozhraní pro počítače, stahovatelné počítačové aplikace; (35) aktualizace a údržba dat v počítačových databázích, plánování schůzek (kancelářské

práce), poradenství v oblasti organizace podniku, poradenství v oblasti řízení a organizace podniku, upomínání schůzek (kancelářské práce), vedení počítačové evidence, obchodní zprostředkovatelské služby, velkoobchodní služby v souvislosti s počítačovým softwarem, maloobchodní služby v oboru počítačového softwaru; (38) poskytování přístupu do databází, poskytování uživatelského přístupu do globální počítačové sítě, přenos elektronické pošty, přenos videa na objednávku, přenos zpráv a obrázků pomocí počítačů, videokonferenční služby, zaslání zpráv; (42) instalace počítačového software, počítačové programování, poradenství v oblasti informačních technologií (IT), poradenství v oblasti počítačového softwaru, poskytování informací o počítačových technologiích a programování prostřednictvím webových stránek, pronájem počítačového softwaru, software jako služba (SaaS), tvorba počítačového softwaru, tvorba počítačových systémů, údržba počítačového softwaru, ukládání elektronických dat.

(511) 9, 35, 38, 42
(540)



(593) Obrazová

(111) **390167**
(220) 22.09.2021
(320) 22.09.2021
(442) 27.10.2021
(151) 02.02.2022
(730) **Česká spořitelna, a.s.**, Olbrachtova 1929/62, Praha 4, Krč, 14000, CZ
(210) O-574788
(510) (16) tiskoviny, periodický a neperiodický tisk, odborné a informační publikace a texty na papírových nosičích, propagační tiskoviny, letáky, texty, fotografie a fotografická alba, plakáty a papírové reklamní desky a poutače, propagační a upomínkové předměty z papíru, lepenky a plastu (plastové tašky a plastové obaly zařazené v této třídě); (35) reklamní a propagační činnost prostřednictvím všech médií, obchodní marketing, komerční správa licencí na výrobky a služby ostatních, rozšiřování reklamních nebo inzertních materiálů, sestavování výpisů z účtu, zaslání reklamních materiálů zákazníkům, aktualizování reklamních materiálů, pronájem reklamních ploch, fakturace, prezentace výrobků v komunikačních médiích pro účely maloobchodu, obchodní reklama (pro třetí osoby), automatizované zpracování dat a informací; (36) finanční služby, bankovníctví, banky úvěrové, clearing (zúčtování vzájemných pohledávek a závazků - bezhotovostní operace), převody (platební) vykonávané elektronicky, finanční analýzy, finanční informace, konzultační služby (finanční), finanční řízení; (41) vzdělávání a školení, organizování a vedení výukových a motivačních programů, seminářů, školení, kurzů, workshopů a podobných vzdělávacích a konzultačních akcí, organizace zábavně-společenských a kulturních akcí, organizace, provozování a provádění her a soutěží, i veřejných.

(511) 16, 35, 36, 41

(540)

SOFIE - finanční edukace

(592) Slovní

(111) **390168**
(220) 22.09.2021
(320) 22.09.2021
(442) 27.10.2021
(151) 02.02.2022
(730) **Smutná Kamila**, nábřeží Svazu protifašistických bojovníků 452/20, Ostrava, Poruba, 70800, CZ
(210) O-574790

(510) (16) brožury, formuláře (tištěné), katalogy, příručky (knihy), letáky, reklamní letáky, razítka, tiskoviny, zápisníky (tiskoviny); (35) administrativní služby, aranžování výkladů, marketing, návrh reklamních materiálů, reklama, včetně online reklamy na počítačové síti, poradenství týkající se komunikačních strategií v oblasti reklamy, poradenství týkající se komunikačních strategií v oblasti vztahů s veřejností, propagace; (41) akademie (vzdělávání), dálkové vzdělávání, pořádání a vedení seminářů, pořádání a vedení workshopů (školení), školení.

(511) 16, 35, 41

(540)

Progresko

(592) Slovní

(111) **390169**
(220) 22.09.2021
(320) 22.09.2021
(442) 27.10.2021
(151) 02.02.2022
(730) **Dabur India Limited**, 8/3, Asaf Ali Road, 110002 New Delhi, IN
(740) Mgr. Vojtěch Chloupek, advokát, Na příkopě 583/15, Praha 1, Staré Město, 11000
(210) O-574793
(510) (3) tělová mýdla, mýdla pro péči o tělo, tělové šampony, obličejové mycí přípravky, přípravky pro péči o vlasy, šampony, vlasové kondicionéry, krémy na vlasy, vlasové gely, přípravky pro péči o pleť, tělové vody, tělové krémy, toaletní přípravky, éterické oleje do osvěžovačů vzduchu, osvěžovače vzduchu, osvěžovače vzduchu do pokojů, čisticí přípravky.
(511) 3
(540)



(593) Obrazová

(111) **390170**
(220) 22.09.2021
(320) 22.09.2021
(442) 27.10.2021
(151) 02.02.2022
(730) **BIMBOHAS s.r.o.**, Na Folimance 2155/15, Praha 2, Vinohrady, 12000, CZ
(740) PatentCentrum Sedlák & Partners s.r.o., Okružní 2824, České Budějovice, České Budějovice 3, 37001
(210) O-574795
(510) (9) přístroje a nástroje pro záchranu života, záchranné přístroje a vybavení, záchranné postroje, respirátory na filtraci vzduchu, dýchací masky, počítačový software pro vytváření databází a správu databází v oboru řízení rizik, přístroje pro bezpečnost při práci, reflexní oděvy, bezpečnostní oděvy s vysokou viditelností, reflexní kabáty, prostředky sloužící k ochraně hlavy, přílby, šály, prostředky sloužící k ochraně obličeje, pomůcky na ochranu sluchu, prostředky sloužící k ochraně dýchacích orgánů, reflexní oděvy k prevenci nehod, bezpečnostní čepice, bezpečnostní přílby, ochranné obleky k ochraně před úrazem, radiací a ohněm, požární deky, požární hlásiče, požární detektory, přístroje pro požární ochranu, požární únikové žebříky

(bezpečnostní zařízení), bezpečnostní kontrolní přístroje, hasící přístroje, přístroje pro požární ochranu; (37) instalace a opravy požárních hlásičů, poskytování informací vztahujících se k opravám nebo údržbě požárních poplašných zařízení, instalace ohnivzdorných obkladů, protipožární ochrana na stavbách; (41) organizování a vedení kurzů a seminářů se zaměřením na bezpečnost práce, technická školení týkající se bezpečnosti, školení v oblasti první pomoci; (45) sledování poplašných a bezpečnostních zařízení, služby bezpečnostní ochrany, bezpečnostní značení zboží, monitorování bezpečnostních systémů, inspekce továren pro bezpečnostní účely, pronájem bezpečnostních zařízení, smluvní ostraha, služby v oblasti dozoru, otevírání bezpečnostních zámeků, konzultace v oboru bezpečnosti na pracovišti, řízení zdravotních a bezpečnostních rizik, bezpečnostní inspekční služby pro třetí osoby, informační služby týkající se zdraví a bezpečnosti, služby vyhodnocování rizik v oblasti zdraví a bezpečnosti, příprava předpisů, pronájem požárních hlásičů, monitorování požárních poplašných zařízení, kontrola továren z bezpečnostních důvodů, požární ochrana, hašení požárů.

(511) 9, 37, 41, 45

(540)

BIMBOHAS

(592) Slovní

(111) **390171**

(220) 22.09.2021

(320) 22.09.2021

(442) 27.10.2021

(151) 02.02.2022

(730) **VLANTA s.r.o.**, Okružní 679, Bašť, 25085, CZ

(210) O-574797

(510) (33) víno, alkoholické nápoje (s výjimkou piva), červené víno, bílé víno, svařené víno, šumivé víno, nízkoalkoholické víno, matolinové víno, hroznové víno, jahodové víno, ovocné víno, ostružinové víno, víno na vaření, ostružinové víno, šumivé ovocné víno; (35) reklama, marketing a propagační služby; (43) služby zajišťující stravování.

(511) 33, 35, 43

(540)

Weekend's Wine

(592) Slovní

(111) **390172**

(220) 22.09.2021

(320) 22.09.2021

(442) 27.10.2021

(151) 02.02.2022

(730) **VAPORISM s.r.o.**, 28. října 159/214, Ostrava, Mariánské Hory, 70900, CZ

(740) PatentCentrum Sedláč & Partners s.r.o., Okružní 2824, České Budějovice, České Budějovice 3, 37001

(210) O-574798

(510) (1) chemické produkty určené pro použití při výrobě elektronických cigaret a náplní pro cigarety a náplní pro kuřácká zařízení včetně chemických chuťových přísad; (34) elektronické cigarety, elektronická kuřácká zařízení, jednorázové elektronické cigarety, náplně a náhradní náplně pro kuřácká zařízení a elektronické cigarety, rozprašovače (zařazené do tř. 34), tekutina pro elektronická kuřácká zařízení, šáva pro elektronické cigarety, cigarety s tabákovými náhražkami, nikoliv pro lékařské účely, tabákové náhražky (jiné, než pro lékařské účely), držáky cigaret, náústky pro cigaretové držáky, pouzdra na elektronické cigarety, příchutě do elektronických cigaret, jiné než éterické oleje, ochucené esence pro elektronická kuřácká zařízení a elektronické cigarety, ústní vaporizéry pro kuřáky.

(511) 1, 34

(540)



(593) Obrazová

(111) **390173**

(220) 22.09.2021

(320) 22.09.2021

(442) 27.10.2021

(151) 02.02.2022

(730) **PRAGA-Export s.r.o.**, U Císařské cesty 219, Praha 10, Benice, 10300, CZ

(740) Mgr. Martina Zdvihalová, Ph.D. - patentová a právní kancelář, Mgr. Martina Zdvihalová Ph.D., K Pazderně 2031, Benešov, 25601

(210) O-574799

(510) (12) osobní automobily, automobily, vozidla, dopravní prostředky, pozemní vozidla, části a příslušenství osobních automobilů, automobilů, vozidel, dopravních prostředků a pozemních vozidel, sestavy, podsestavy, součásti a náhradní díly pro osobní automobily, automobily, vozidla, dopravní prostředky a pozemní vozidla; (35) reklama, propagace, marketing, reklama, propagace a marketing online, služby v oblasti reklamy a propagace prodeje, řízení obchodní činnosti, obchodní management, obchodní administrativa, kancelářské práce, poskytování reklamního prostoru v tiskovinách, publikacích, časopisech a newsletterech, zprostředkování obchodních a komerčních kontaktů, obchodní poradenské služby, administrativní zpracování nákupních objednávek, obchodní informace a rady pro spotřebitele (poradna pro spotřebitele), obchodní zprostředkovatelské služby, zajišťování obchodních transakcí a obchodních kontaktů, prezentace zboží a služeb, prezentace společností a jejich zboží a služeb na internetu, služby předvádění výrobků a vystavování zboží, nákup, prodej, online nákup a online prodej výrobků uvedených výše ve třídě 12 tohoto seznamu, zprostředkování nákupu a prodeje výrobků uvedených výše ve třídě 12 tohoto seznamu, obchodně reklamní služby týkající se franchisingu, obchodní asistence týkající se franchisingu, obchodní poradenství vztahující se k franchisingu, poradenství v oblasti obchodního managementu vztahující se k franchisingu, obchodní asistence vztahující se k zakládání franšíz, podnikatelské poradenství a konzultační služby v oblasti franšíz, pomoc při řízení franšízových obchodních firem, poradenské obchodní služby vztahující se ke zřízení a provozování franšíz, správa obchodních záležitostí franšíz, licence na výroby a služby pro třetí osoby (komerční správa); (37) instalace, montáž, opravy, údržba a servis osobních automobilů, automobilů, vozidel, dopravních prostředků, pozemních vozidel, části a příslušenství osobních automobilů, automobilů, vozidel, dopravních prostředků, pozemních vozidel, sestav, podsestav, součástí a náhradních dílů pro osobní automobily, automobily, vozidla, dopravní prostředky a pozemní vozidla.

(511) 12, 35, 37

(540)

PRAGA BOHEMA

(592) Slovní

(111) **390174**

(220) 22.09.2021

(320) 22.09.2021

(442) 27.10.2021

(151) 02.02.2022

(730) **Vaše DEDRA, s.r.o.**, Podhradní 69, Česká Skalice, 55203, CZ

(210) O-574800

(510) (4) náhrobní svíčky, neelektrické, svíčky a knoty na svícení, votivní svíčky, sady svíček, dlouhé úzké svíce, knoty do svíček, stolní svíčky, čajové svíčky, parfémované svíčky, vonné svíčky, plovoucí svíčky, svíčky, lojové svíčky, svíčky a knoty svíček na svícení, oleje ke svícení; (7) zapalovací svíčky; (11) LED svíčky, bezplamenné svíčky, elektrické svíčky, parfémované elektrické svíčky, elektrické svíčky na baterie, bezplamenné svíčky se světelnými diodami [LED], solární svítlny, zapalovače svíček.

(511) 4, 7, 11

(540)

HROBEX

(592) Slovní

(111) **390175**

(220) 23.09.2021

(320) 23.09.2021

(442) 27.10.2021

(151) 02.02.2022

(730) **NEO FINANCES s.r.o.**, Václavské náměstí 806/62, Praha 1, Nové Město, 11000, CZ

(740) AK Marek Klauz, Mgr. Marek Klauz, U Koupaliště 249, Rapotín, 78814

(210) O-574803

(510) (35) administrativní služby, aktualizace reklamních materiálů, cílené zasílání reklamních materiálů, cílený marketing, fakturace, marketing, obchodní informace, obchodní zprostředkovatelské služby, on-line reklama v počítačové síti, plánování schůzek (kancelářské práce), podpora prodeje jiných osob, PPC reklama, profesionální obchodní poradenství, propagace, reklama, sestavování statistiky, telemarketing, venkovní reklama, zprostředkování obchodů v oblasti propojení možných soukromých investorů s podnikateli, kteří potřebují financování; (36) finanční analýza, finanční poradenství, financování, informace o pojištění, investování peněžních prostředků, kapitálové investice, leasingové financování, makléřské služby, on-line bankovníctví, penzijní fondy, podílové fondy, poradenství v oblasti pojištění, poskytování finančních informací prostřednictvím webových stránek, půjčky (financování), půjčky na splátky, půjčky se zástavou, uzavírání pojištění, uzavírání úrazového pojištění, uzavírání životního pojištění, uzavírání pojištění proti požáru, zprostředkování pojištění, dluhové poradenství, finanční hodnocení (pojištění, bankovníctví, nemovitosti), hypoteční bankovníctví, služby úvěrové kanceláře; (41) akademie (vzdělávání), informace o vzdělávání, pořádání a vedení konferencí, pořádání a vedení kongresů, pořádání a vedení workshopů (školení), školení, poskytování elektronických publikací on-line bez možnosti stažení.

(511) 35, 36, 41

(540)

NEO Finances

(592) Slovní

(111) **390176**

(220) 23.09.2021

(320) 23.09.2021

(442) 27.10.2021

(151) 02.02.2022

(730) **VIKING Holoubkov, s.r.o.**, Bendova 697/4, Plzeň, Jižní Předměstí, 30100, CZ

(740) Advokátní kancelář CINK a partneři, s.r.o., JUDr. Ing. Pavel Cink LL.M., advokát, Veleslavínova 363/33, Plzeň, Vnitřní Město, 30100

(210) O-574806

(510) (37) rekonstrukce interiérů budov, stavby bytových interiérů; (41) výuka interiérového designu; (42) design nábytku, design obchodních interiérů, navrhování interiérů, návrhy interiéru, interiérová výzdoba, navrhování interiéru budov, služby interiérové architektury, prostorové plánování (navrhování) interiérů, poradenství v oblasti interiérového designu, konzultace vztahující se k návrhu interiérů, komerční umělecký design, navrhování kuchyní (design), plánování (design) kanceláří, navrhování koupelen (design), návrhářství, služby architektonického designu, služby v oblasti kuchyňského designu, služby v oblasti designu koupelen, služby v oblasti designu na zakázku, návrhářské služby, navrhování domů, odborné konzultace týkající se návrhu interiérů bytových prostor, architektonický design interiérových dekorací, navrhování interiérů budov, poradenské služby v oblasti interiérového designu, služby v oblasti navrhování vybavení interiérů budov.

(511) 37, 41, 42

(540)

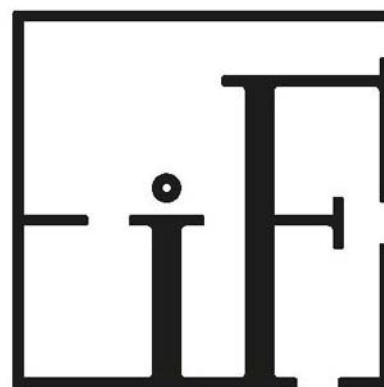

INTERIORFACTORY

(593) Obrazová

(111) **390177**

(220) 24.09.2021

(320) 24.09.2021

(442) 27.10.2021

(151) 02.02.2022

(730) **EURO Nails.cz s.r.o.**, Pražská 3/5, Hořovice, 26801, CZ

(210) O-574823

(591) Barevná

(510) (44) nehtové studio, manikúra a pedikúra, kadeřnictví, kosmetický salón.

(511) 44

(540)



(593) Obrazová

(111) **390178**

(220) 24.09.2021

(320) 24.09.2021

(442) 27.10.2021

(151) 02.02.2022

(730) **BINHDA s.r.o.**, U Jednoty 67/2, Praha 4, Písnice, 14200, CZ

(210) O-574824

(591) Barevná

(510) (13) střelné zbraně, munice a střely, výbušniny, ohňostroje; (30) káva, čaj, kakao a náhražky kávy, rýže, těstoviny a nudle, tapioka a ságo, mouka a přípravky vyrobené z obilnin, chléb, pečivo a cukrovinky, čokoláda, zmrzlina, sorbety a jiné produkty určené ke konzumaci v mraženém stavu, cukr, med, melasa, droždí, kypřicí prášek do pečiva, sůl, koření přísady, koření; (32) piva, nealkoholické nápoje, ovocné nápoje, sirupy.

(511) 13, 30, 32

(540)



(593) Obrazová

- (111) **390179**
(220) 24.09.2021
(320) 24.09.2021
(442) 27.10.2021
(151) 02.02.2022
(730) **Kotal Ondřej Ing.**, Horní Chaloupky 87/15, Praha 10, Záběhlice, 10600, CZ
(210) O-574832
(510) (30) káva, čaj, kakao a jejich náhražky, káva, ochucená káva, mletá káva, lyofilizovaná káva, sladová káva, vařená káva, nepražená káva, káva (nepražená), instantní káva, zrnková káva, ledová káva; (40) zpracování potravin a nápojů; (43) poskytování jídla a nápojů, kavárny (služby), kavárny.
(511) 30, 40, 43
(540) **Pražský kafe - Srdcem Praže(a)né**
(592) Slovní

- (111) **390180**
(220) 24.09.2021
(320) 24.09.2021
(442) 27.10.2021
(151) 02.02.2022
(730) **Synergia Pharmaceuticals s.r.o.**, Varšavská 715/36, Praha 2, Vinohrady, 12000, CZ
(210) O-574834
(591) Barevná
(510) (3) kosmetika; (5) doplňky stravy.
(511) 3, 5
(540)



(593) Obrazová

- (111) **390181**
(220) 24.09.2021
(320) 24.09.2021
(442) 27.10.2021
(151) 02.02.2022
(730) **KOH-I-NOOR HARDTMUTH a.s.**, F. A. Gerstnera 21/3, České Budějovice, České Budějovice 7, 37001, CZ
(740) JUDr. Petra Sauvage de Brantes, Korunní 810/104, Praha 10, Vinohrady, 10100
(210) O-574835
(510) (36) informace o pojištění, poradenství v oblasti pojištění, uzavírání pojištění, finanční informace, finanční poradenství, finanční řízení, finanční

analýza, směňování peněžních prostředků, elektronický převod peněžních prostředků, investování peněžních prostředků, správa nemovitostí, zprostředkování v oblasti nemovitostí, pronájem nemovitostí.

(511) 36

(540)

KOH-I-NOOR

(592) Slovní

- (111) **390182**
(220) 29.09.2021
(320) 29.09.2021
(442) 27.10.2021
(151) 02.02.2022
(730) **Kocourková Dana**, Nad rybníčky 840/17, Praha 4, Kunratice, 14800, CZ
(740) advokátní kancelář Hruška & Co., JUDr. Filip Hruška, advokát, Tábořská 619, Praha 4, 14000
(210) O-574874
(591) Barevná
(510) (9) stahovatelné počítačové aplikace, mobilní aplikace pro objednávání taxi; (35) reklama, reklama na vozidlech taxi, propagace; (39) taxi doprava, osobní doprava, doprava dětí a rodičů s dětmi, přeprava cestujících, doprovázení cestujících, doprava zboží, přeprava zavazadel, doprava při prohlídkách památek, zařízení přepravy osob pro jiné osoby prostřednictvím on-line aplikace, taxi dispečink, organizace dopravy pro zájezdy, rezervace dopravy, zprostředkování dopravy.
(511) 9, 35, 39
(540)



(593) Obrazová

- (111) **390183**
(220) 29.09.2021
(320) 29.09.2021
(442) 27.10.2021
(151) 02.02.2022
(730) **Dr. Müller Pharma s.r.o.**, U Mostku 182, Hradec Králové, Pouchov, 50341, CZ
(740) Mgr. Roman Fojtášek, advokát, Vinohradská 343/6, Praha 2, Vinohrady, 12000
(210) O-574878
(510) (5) léčivé čaje, bylinné čaje (léčivé nápoje); (30) čaj a jeho náhražky, čajové listy, sušené byliny, zpracované bylinky, aromatické přípravky k výrobě bylinných čajů, bonbóny (cukrovinky), cukrovinky, mentolové cukrovinky, čokoláda, čokoládové nápoje, glukóza pro kulinářské účely, chuťové přísady, karamely, káva, med, oplatky, pastilky (cukrovinky), přírodní sladidla, suchary, trestí do potravin (s výjimkou éterických esencí a olejů), žvýkačky, zahradní bylinky (konzervované -), koření, sladký komprimát (neléčivý), čajové pečivo (sušenky), sušenky (sladké nebo slané), kakao a jeho náhražky; (35) velkoobchodní a maloobchodní prodej čajů.
(511) 5, 30, 35
(540)

JEMČA VÁNOČNÍ ČAJ

(592) Slovní

- (111) **390184**
(220) 29.09.2021
(320) 29.09.2021
(442) 27.10.2021
(151) 02.02.2022
(730) **Dr. Müller Pharma s.r.o.**, U Mostku 182, Hradec Králové, Pouchov, 50341, CZ

(740) Mgr. Roman Fojtásek, advokát, Vinohradská 343/6, Praha 2, Vinohrady, 12000
(210) O-574879
(510) (5) léčivé čaje, bylinné čaje (léčivé nápoje); (30) čaj a jeho náhražky, čajové listy, sušené byliny, zpracované bylinky, aromatické přípravky k výrobě bylinných čajů, bonbóny (cukrovinky), cukrovinky, mentolové cukrovinky, čokoláda, čokoládové nápoje, glukóza pro kulinářské účely, chuťové přísady, karamely, káva, med, oplatky, pastilky (cukrovinky), přírodní sladidla, suchary, trestí do potravin (s výjimkou éterických esencí a olejů), žvýkačky, zahradní bylinky (konzervované -), koření, sladký komprimát (neléčivý), čajové pečivo (sušenky), sušenky (sladké nebo slané), kakao a jeho náhražky; (35) velkoobchodní a maloobchodní prodej čajů.

(511) 5, 30, 35
(540) **JEMČA NĚCO NA MĚ LEZE**
(592) Slovní

(111) **390185**
(220) 29.09.2021
(320) 29.09.2021
(442) 27.10.2021
(151) 02.02.2022
(730) **Dr. Müller Pharma s.r.o.**, U Mostku 182, Hradec Králové, Pouchov, 50341, CZ
(740) Mgr. Roman Fojtásek, advokát, Vinohradská 343/6, Praha 2, Vinohrady, 12000
(210) O-574880
(510) (5) léčivé čaje, bylinné čaje (léčivé nápoje); (30) čaj a jeho náhražky, čajové listy, sušené byliny, zpracované bylinky, aromatické přípravky k výrobě bylinných čajů, bonbóny (cukrovinky), cukrovinky, mentolové cukrovinky, čokoláda, čokoládové nápoje, glukóza pro kulinářské účely, chuťové přísady, karamely, káva, med, oplatky, pastilky (cukrovinky), přírodní sladidla, suchary, trestí do potravin s výjimkou éterických esencí a olejů, žvýkačky, zahradní bylinky (konzervované -), koření, sladký komprimát (neléčivý), čajové pečivo (sušenky), sušenky (sladké nebo slané), kakao a jeho náhražky; (35) velkoobchodní a maloobchodní prodej čajů.

(511) 5, 30, 35
(540) **JEMČA HORKÁ MALINA**
(592) Slovní

(111) **390186**
(220) 29.09.2021
(320) 29.09.2021
(442) 27.10.2021
(151) 02.02.2022
(730) **Dr. Müller Pharma s.r.o.**, U Mostku 182, Hradec Králové, Pouchov, 50341, CZ
(740) Mgr. Roman Fojtásek, advokát, Vinohradská 343/6, Praha 2, Vinohrady, 12000
(210) O-574881
(510) (5) léčivé čaje, bylinné čaje (léčivé nápoje); (30) čaj a jeho náhražky, čajové listy, sušené byliny, zpracované bylinky, aromatické přípravky k výrobě bylinných čajů, bonbóny (cukrovinky), cukrovinky, mentolové cukrovinky, čokoláda, čokoládové nápoje, glukóza pro kulinářské účely, chuťové přísady, karamely, káva, med, oplatky, pastilky (cukrovinky), přírodní sladidla, suchary, trestí do potravin (s výjimkou éterických esencí a olejů), žvýkačky, zahradní bylinky (konzervované -), koření, sladký komprimát (neléčivý), čajové pečivo (sušenky), sušenky (sladké nebo slané), kakao a jeho náhražky; (35) velkoobchodní a maloobchodní prodej čajů.

(511) 5, 30, 35
(540) **JEMČA HORKÁ ŠVESTKA**
(592) Slovní

(111) **390187**
(220) 29.09.2021
(320) 29.09.2021
(442) 27.10.2021
(151) 02.02.2022
(730) **Dr. Müller Pharma s.r.o.**, U Mostku 182, Hradec Králové, Pouchov, 50341, CZ

(740) Mgr. Roman Fojtásek, advokát, Vinohradská 343/6, Praha 2, Vinohrady, 12000
(210) O-574882
(510) (5) léčivé čaje, bylinné čaje (léčivé nápoje); (30) čaj a jeho náhražky, čajové listy, sušené byliny, zpracované bylinky, aromatické přípravky k výrobě bylinných čajů, bonbóny (cukrovinky), cukrovinky, mentolové cukrovinky, čokoláda, čokoládové nápoje, glukóza pro kulinářské účely, chuťové přísady, karamely, káva, med, oplatky, pastilky (cukrovinky), přírodní sladidla, suchary, trestí do potravin (s výjimkou éterických esencí a olejů), žvýkačky, zahradní bylinky (konzervované -), koření, sladký komprimát (neléčivý), čajové pečivo (sušenky), sušenky (sladké nebo slané), kakao a jeho náhražky; (35) velkoobchodní a maloobchodní prodej čajů.

(511) 5, 30, 35
(540) **JEMČA HORKÉ JABLKO**
(592) Slovní

(111) **390188**
(220) 29.09.2021
(320) 29.09.2021
(442) 27.10.2021
(151) 02.02.2022
(730) **Dr. Müller Pharma s.r.o.**, U Mostku 182, Hradec Králové, Pouchov, 50341, CZ
(740) Mgr. Roman Fojtásek, advokát, Vinohradská 343/6, Praha 2, Vinohrady, 12000
(210) O-574883
(510) (5) léčivé čaje, bylinné čaje (léčivé nápoje); (30) čaj a jeho náhražky, čajové listy, sušené byliny, zpracované bylinky, aromatické přípravky k výrobě bylinných čajů, bonbóny (cukrovinky), cukrovinky, mentolové cukrovinky, čokoláda, čokoládové nápoje, glukóza pro kulinářské účely, chuťové přísady, karamely, káva, med, oplatky, pastilky (cukrovinky), přírodní sladidla, suchary, trestí do potravin (s výjimkou éterických esencí a olejů), žvýkačky, zahradní bylinky (konzervované -), koření, sladký komprimát (neléčivý), čajové pečivo (sušenky), sušenky (sladké nebo slané), kakao a jeho náhražky; (35) velkoobchodní a maloobchodní prodej čajů.

(511) 5, 30, 35
(540) **JEMČA VÝBĚR BYLIN**
(592) Slovní

(111) **390189**
(220) 29.09.2021
(320) 29.09.2021
(442) 27.10.2021
(151) 02.02.2022
(730) **Dr. Müller Pharma s.r.o.**, U Mostku 182, Hradec Králové, Pouchov, 50341, CZ
(740) Mgr. Roman Fojtásek, advokát, Vinohradská 343/6, Praha 2, Vinohrady, 12000
(210) O-574885
(510) (5) léčivé čaje, bylinné čaje (léčivé nápoje); (30) čaj a jeho náhražky, čajové listy, sušené byliny, zpracované bylinky, aromatické přípravky k výrobě bylinných čajů, bonbóny (cukrovinky), cukrovinky, mentolové cukrovinky, čokoláda, čokoládové nápoje, glukóza pro kulinářské účely, chuťové přísady, karamely, káva, med, oplatky, pastilky (cukrovinky), přírodní sladidla, suchary, trestí do potravin (s výjimkou éterických esencí a olejů), žvýkačky, zahradní bylinky (konzervované -), koření, sladký komprimát (neléčivý), čajové pečivo (sušenky), sušenky (sladké nebo slané), kakao a jeho náhražky; (35) velkoobchodní a maloobchodní prodej čajů.

(511) 5, 30, 35
(540) **JEMČA VIVA**
(592) Slovní

(111) **390190**
(220) 29.09.2021
(320) 29.09.2021
(442) 27.10.2021
(151) 02.02.2022
(730) **Dr. Müller Pharma s.r.o.**, U Mostku 182, Hradec Králové, Pouchov, 50341, CZ

(740) Mgr. Roman Fojtásek, advokát, Vinohradská 343/6, Praha 2, Vinohrady, 12000
(210) O-574886
(510) (5) léčivé čaje, bylinné čaje (léčivé nápoje); (30) čaj a jeho náhražky, čajové listy, sušené byliny, zpracované bylinky, aromatické přípravky k výrobě bylinných čajů, bonbóny (cukrovinky), cukrovinky, mentolové cukrovinky, čokoláda, čokoládové nápoje, glukóza pro kulinářské účely, chuťové přísady, karamely, káva, med, oplatky, pastilky (cukrovinky), přírodní sladidla, suchary, trestí do potravin s výjimkou éterických esencí a olejů, žvýkačky, zahradní bylinky (konzervované -), koření, sladký komprimát (neléčivý), čajové pečivo (sušenky), sušenky (sladké nebo slané), kakao a jeho náhražky; (35) velkoobchodní a maloobchodní prodej čajů.
(511) 5, 30, 35
(540) **JEMČA - pro všední den nevšední**
(592) Slovní

(111) **390191**
(220) 29.09.2021
(320) 29.09.2021
(442) 27.10.2021
(151) 02.02.2022
(730) **Dr. Müller Pharma s.r.o.**, U Mostku 182, Hradec Králové, Pouchov, 50341, CZ
(740) Mgr. Roman Fojtásek, advokát, Vinohradská 343/6, Praha 2, Vinohrady, 12000
(210) O-574887
(510) (5) léčivé čaje, bylinné čaje (léčivé nápoje); (30) čaj a jeho náhražky, čajové listy, sušené byliny, zpracované bylinky, aromatické přípravky k výrobě bylinných čajů, bonbóny (cukrovinky), cukrovinky, mentolové cukrovinky, čokoláda, čokoládové nápoje, glukóza pro kulinářské účely, chuťové přísady, karamely, káva, med, oplatky, pastilky (cukrovinky), přírodní sladidla, suchary, trestí do potravin (s výjimkou éterických esencí a olejů), žvýkačky, zahradní bylinky (konzervované -), koření, sladký komprimát (neléčivý), čajové pečivo (sušenky), sušenky (sladké nebo slané), kakao a jeho náhražky; (35) velkoobchodní a maloobchodní prodej čajů.
(511) 5, 30, 35
(540) **VIVA - pro všední den nevšední**
(592) Slovní

(111) **390192**
(220) 29.09.2021
(320) 29.09.2021
(442) 27.10.2021
(151) 02.02.2022
(730) **Dr. Müller Pharma s.r.o.**, U Mostku 182, Hradec Králové, Pouchov, 50341, CZ
(740) Mgr. Roman Fojtásek, advokát, Vinohradská 343/6, Praha 2, Vinohrady, 12000
(210) O-574888
(510) (5) léčivé čaje, bylinné čaje (léčivé nápoje); (30) čaj a jeho náhražky, čajové listy, sušené byliny, zpracované bylinky, aromatické přípravky k výrobě bylinných čajů, bonbóny (cukrovinky), cukrovinky, mentolové cukrovinky, čokoláda, čokoládové nápoje, glukóza pro kulinářské účely, chuťové přísady, karamely, káva, med, oplatky, pastilky (cukrovinky), přírodní sladidla, suchary, trestí do potravin (s výjimkou éterických esencí a olejů), žvýkačky, zahradní bylinky (konzervované -), koření, sladký komprimát (neléčivý), čajové pečivo (sušenky), sušenky (sladké nebo slané), kakao a jeho náhražky; (35) velkoobchodní a maloobchodní prodej čajů.
(511) 5, 30, 35
(540) **Všechny hrnečky milují Pigi**
(592) Slovní

(111) **390193**
(220) 29.09.2021
(320) 29.09.2021
(442) 27.10.2021
(151) 02.02.2022
(730) **Dr. Müller Pharma s.r.o.**, U Mostku 182, Hradec Králové, Pouchov, 50341, CZ

(740) Mgr. Roman Fojtásek, advokát, Vinohradská 343/6, Praha 2, Vinohrady, 12000
(210) O-574889
(510) (5) léčivé čaje, bylinné čaje (léčivé nápoje); (30) čaj a jeho náhražky, čajové listy, sušené byliny, zpracované bylinky, aromatické přípravky k výrobě bylinných čajů, bonbóny (cukrovinky), cukrovinky, mentolové cukrovinky, čokoláda, čokoládové nápoje, glukóza pro kulinářské účely, chuťové přísady, karamely, káva, med, oplatky, pastilky (cukrovinky), přírodní sladidla, suchary, trestí do potravin (s výjimkou éterických esencí a olejů), žvýkačky, zahradní bylinky (konzervované -), koření, sladký komprimát (neléčivý), čajové pečivo (sušenky), sušenky (sladké nebo slané), kakao a jeho náhražky; (35) velkoobchodní a maloobchodní prodej čajů.
(511) 5, 30, 35
(540) **VIATEX**
(592) Slovní

(111) **390194**
(220) 30.09.2021
(320) 30.09.2021
(442) 27.10.2021
(151) 02.02.2022
(730) **NOVASERVIS spol. s r.o.**, Merhautova 1062/208, Brno, Černá Pole, 61300, CZ
(740) Ing. Libor Markes, Grohova 145/54, Brno, Veveří, 60200
(210) O-574909
(510) (11) vodovodní baterie pro vany, umyvadla a dřezy.
(511) 11
(540) **TITANIA SENSE**
(592) Slovní

(111) **390195**
(220) 30.09.2021
(320) 30.09.2021
(442) 27.10.2021
(151) 02.02.2022
(730) **NOVASERVIS spol. s r.o.**, Merhautova 1062/208, Brno, Černá Pole, 61300, CZ
(740) Ing. Libor Markes, Grohova 145/54, Brno, Veveří, 60200
(210) O-574910
(510) (11) vodovodní baterie pro vany, umyvadla a dřezy.
(511) 11
(540) **NOBLESS EGO**
(592) Slovní

(111) **390196**
(220) 30.09.2021
(320) 30.09.2021
(442) 27.10.2021
(151) 02.02.2022
(730) **RUNOVA s.r.o.**, Křížkova 457/125, Praha 8, Karlín, 18600, CZ
(740) Ing. Andrey Kovykov, Havlíčkova 15, Praha 1, 11000
(210) O-574915
(510) (5) diabetický chléb pro léčebné účely; (11) stroje na pečení chleba, stroje na přípravu chleba; (21) nádoby na chleba, prkénka na krájení chleba; (29) polévky; (30) dorty, chléb, nekynutý chléb, křehké pečivo – sušenky, pečivo (typu housky, rohlíky), perník, pudinky, quiche (slaný koláč), menší koláče, palačinky, přípravky z obilovin, pšeničná mouka; (31) syrové plody rohovníku (svatojánský chléb); (40) výroba chleba na zakázku; (43) barvy, bufety - snack bary, jídelny, kavárny, modelování potravin, restaurace, samoobslužné jídelny, samoobslužné restaurace, zajištění stravování, zdobení dortů, zdobení potravin.
(511) 5, 11, 21, 29, 30, 31, 40, 43

(540) **iSweet**
(592) Slovní

(111) **390197**
(220) 01.10.2021
(320) 01.10.2021

(442) 27.10.2021
(151) 02.02.2022
(730) **Hostex spol. s r.o.**, Žerotínova 830/63, Šumperk, 78701, CZ
(210) O-574937
(510) (29) mléko, máslo, mléčné výrobky, sýry, sýry tavené, sýry přírodní, sýry plísňové včetně pomazánek a sýrových výrobků.

(511) 29
(540)

Papas

(592) Slovní

(111) **390198**
(220) 01.10.2021
(320) 01.10.2021
(442) 27.10.2021
(151) 02.02.2022
(730) **ARBE s.r.o.**, Popovická 913, Modřice, 66442, CZ
(210) O-574940
(510) (35) velkoobchodní prodej ručního nářadí sloužícího ke stavbě, maloobchodní prodej ručního nářadí sloužící ke stavbě; (37) pronájem stavebního nářadí, stavebních strojů a zařízení, například pronájem buldozeru, jeřábu.

(511) 35, 37
(540)

ARBE

(592) Slovní

(111) **390199**
(220) 01.10.2021
(320) 01.10.2021
(442) 27.10.2021
(151) 02.02.2022
(730) **TESCO SW a.s.**, tř. Kosmonautů 1288/1, Olomouc, Hodolany, 77900, CZ
(210) O-574941
(510) (35) reklama, propagace, řízení, organizace a administrativa obchodní činnosti, kancelářské práce; (38) telekomunikační služby; (42) vědecké a technické služby a související výzkum a projektování, průmyslová analýza, průmyslový výzkum a průmyslový design, kontrola kvality, služby ověřování, navrhování a vývoj počítačového hardwaru a softwaru.

(511) 35, 38, 42
(540)

FaMa

(592) Slovní

(111) **390200**
(220) 01.10.2021
(320) 01.10.2021
(442) 27.10.2021
(151) 02.02.2022
(730) **TESCO SW a.s.**, tř. Kosmonautů 1288/1, Olomouc, Hodolany, 77900, CZ
(210) O-574942
(510) (35) reklama, propagace, řízení, organizace a administrativa obchodní činnosti, kancelářské práce; (38) telekomunikační služby; (42) vědecké a technické služby a související výzkum a projektování, průmyslová analýza, průmyslový výzkum a průmyslový design, kontrola kvality, služby ověřování, navrhování a vývoj počítačového hardwaru a softwaru.

(511) 35, 38, 42
(540)

FaMa+

(592) Slovní

(111) **390201**
(220) 01.10.2021
(320) 01.10.2021
(442) 27.10.2021
(151) 02.02.2022
(730) **DuoLife S.A.**, Topolowa 22, 32-082 Więckowice, PL
(740) **Triska & Žák**, advokátní kancelář, s.r.o., Mgr. Vojtěch Triska, Národní 60/28, Praha 1, Nové Město, 11000
(210) O-574943

(510) (5) dietní potravinové doplňky pro lidskou potřebu, minerální doplňky stravy, potravinové doplňky, potravinové doplňky na podporu fyzické zdatnosti a vytrvalosti, prebiotické doplňky, dietetické a nutriční přípravky.

(511) 5

(540)

ProRelaxin

(592) Slovní

(111) **390202**
(220) 01.10.2021
(320) 01.10.2021
(442) 27.10.2021
(151) 02.02.2022
(730) **DuoLife S.A.**, Topolowa 22, 32-082 Więckowice, PL
(740) Mgr. Ing. Vojtěch Triska, Národní 60/28, Praha 1, Nové Město, 11000
(210) O-574944
(510) (5) dietní potravinové doplňky pro lidskou potřebu, minerální doplňky stravy, potravinové doplňky, potravinové doplňky na podporu fyzické zdatnosti a vytrvalosti, prebiotické doplňky, dietetické a nutriční přípravky.

(511) 5

(540)

ProCardiol

(592) Slovní

(111) **390203**
(220) 01.10.2021
(320) 01.10.2021
(442) 27.10.2021
(151) 02.02.2022
(730) **Schreiber Viktor**, Pařížov 18, Běstvina, 53843, CZ
(740) Mgr. Petr Žižka LL.M., Sedláčkova 209/16, Plzeň, Vnitřní Město, 30100
(210) O-574948
(510) (29) burgery, kuřecí burgery, hovězí burgery, zeleninové burgery, sójové burgery, krůtí burgery, omáčky (dipy), sýrové omáčky, dipy (omáčky) na bázi mléka, zpracovaná řepa, vepřové burgery; (30) hamburgery v housce, hotové hamburgery v housce, omáčky, pikantní omáčky, bylinkové omáčky, omáčky na opékané maso, omáčky ke kuřecímu masu, omáčky na bázi majonézy, ochucené omáčky, čatni a pasty, kari omáčky, plněné housky, bochánky, hamburgery v barevných bulkách, hamburgery v červené, černé a bílé bulce s výtažkem z červené řepy a sépiového barviva; (41) organizování soutěží, organizování zábavných soutěží, pořádání a vedení soutěží; (43) restaurace, gril - restaurace, samoobslužné restaurace, restaurace (služby), restaurace rychlého občerstvení, příprava pokrmů, restaurace ve western stylu, restaurace v kovbojském stylu, restaurace ve stylu divokého západu, tématické restaurace.

(511) 29, 30, 41, 43

(540)

Burger Saloon- Jezdci

(592) Slovní

(111) **390204**
(220) 01.10.2021
(320) 01.10.2021
(442) 27.10.2021
(151) 02.02.2022
(730) **Ekorex Holding, s.r.o.**, Kralupská 2/47, Praha 6, Ruzyně, 16100, CZ
(740) JUDr. Ing. Pavel Bürger, Šrobárova 2002/40, Praha 10, Vinohrady, 10100
(210) O-574951
(510) (9) elektronické systémy řízení, software; (36) správa budov; (37) stavebnictví, instalace zařízení a vybavení do budov.

(511) 9, 36, 37

(540)

Ekorex

(592) Slovní

(111) **390205**
(220) 01.10.2021
(320) 01.10.2021
(442) 27.10.2021
(151) 02.02.2022
(730) **Ekorex Holding, s.r.o.**, Kralupská 2/47, Praha 6, Ruzyně, 16100, CZ

(740) JUDr. Ing. Pavel Bürger, Šrobárova 2002/40, Praha 10, Vinohrady, 10100
(210) O-574952
(510) (9) elektronické systémy řízení, software; (36) správa budov; (37) stavebnictví, instalace zařízení a vybavení do budov.
(511) 9, 36, 37
(540)



(593) Obrazová

(111) **390206**
(220) 03.10.2021
(320) 03.10.2021
(442) 27.10.2021
(151) 02.02.2022
(730) **Prevemedica s.r.o.**, č. p. 90, Střemy, 27734, CZ
(210) O-574953
(510) (41) služby v oblasti vzdělávání, zábavy a sportu; (42) vědecké a technologické služby; (44) služby zdravotní péče.
(511) 41, 42, 44
(540)
Prevemedica
(592) Slovní

(111) **390207**
(220) 04.10.2021
(320) 04.10.2021
(442) 27.10.2021
(151) 02.02.2022
(730) **STK Královo Pole, s.r.o.**, Sladkovského 2834/7, Brno, Královo Pole, 61200, CZ
(740) JUDr. Libor Konečný, advokát, Moravské náměstí 1007/14, Brno, 60200
(210) O-574959
(510) (39) doprava.
(511) 39
(540)



(593) Obrazová

Přehled zápisů ochranných známek se změnou ve vztahu ke zveřejněným přihláškám

Kapitola obsahuje údaje o ochranných známkách zapsaných na základě ustanovení § 28 odst. 1 zákona č. 441/2003 Sb., u kterých došlo ke změně údajů oproti zveřejněné přihlášce ochranné známky.

Číselný přehled (111)				
390037	390038	390041	390042	390043

Zápisy ochranných známek se změnou ve vztahu ke zveřejněným přihláškám

(111) **390037**
(220) 08.11.2018
(320) 08.11.2018
(442) 27.03.2019
(151) 02.02.2022
(540)



(593) Obrazová
(730) **Mat'ková Michaela Ing.**, Vendolí 33, Vendolí, 56914, CZ
(740) GATODE s. r. o., Ing. Mgr. Denisa Dudová, Vršovická 478/51, Praha 10, Vršovice, 10100
(510) (41) sportovní činnosti, poskytování informací týkajících se on-line zábavy z počítačové databáze na internetu, poskytování multimediální zábavy prostřednictvím webových stránek, odborné informační, poradenské a konzultační služby vztahující se k obchodnímu vzdělávání, televizní produkce a prezentace.
(511) 41
(210) O-551715

(111) **390038**
(220) 02.08.2019
(320) 02.08.2019
(442) 04.09.2019
(151) 02.02.2022
(540)



(593) Obrazová
(730) **E Factory, s.r.o.**, Kolbenova 923/34a, Praha 9, Vysočany, 19000, CZ
(740) AK SCC, JUDr. Michal Chřůma Ph.D., advokát, Ovocný trh 572/11, Praha 1, Staré Město, 11000
(510) (36) makléřské služby, makléřství, pronájem kanceláří (nemovitosti), pronájem nemovitostí, pronájem sdílených kanceláří, pronájem bytů, ateliérů a pokojů, služby realitní kanceláře, správa nemovitostí, služby spojené s vytvářením seznamů nemovitostí pro pronájem bytových prostor a bytů, výběr nájemného, vystavování cestovních šeků, zajištění financování stavebních projektů, zprostředkování v oblasti nemovitostí, realitní kancelář, majetkové investice (realitní), nemovitostní (realitní) konzultační služby, služby nemovitostní (realitní služby), služby realitních kanceláří na pronájem pozemků, služby realitní kanceláře v oblasti rezidenčních nemovitostí, služby realitních kanceláří v oblasti komerčních nemovitostí, služby realitní kanceláře pro prodej a pronájem budov, služby realitní kanceláře pro prodej a pronájem firem, poskytování informací týkajících se realitních záležitostech prostřednictvím internetu.
(511) 36
(210) O-557576

(111) **390041**
(220) 02.12.2019
(320) 02.12.2019
(442) 18.11.2020
(151) 02.02.2022
(540)



(593) Obrazová
(730) **Monopoli Stefania Chiara**, Na bělidle 302/27, Praha 5, Smíchov, 15000, CZ
Cristhian Andres Munoz Pantoja, Na bělidle 302/27, Praha 5, Smíchov, 15000, CZ
(740) Stefania Chiara Monopoli, Na bělidle 302/27, Praha 5, Smíchov, 15000
(510) (37) čištění, opravy a údržba, montáž stanů, montáž výstavních stánků, montáž konferenčních stánků, montáž veletržních stánků.
(511) 37
(210) O-560251

(111) **390042**
(220) 23.04.2020
(320) 23.04.2020
(442) 01.07.2020
(151) 02.02.2022
(540)

Papa's Burger

(592) Slovní
(730) **Josef Novák s.r.o.**, Staré Dobrkovice 16, Kájov, 38101, CZ
(740) PatentCentrum Sedlák & Partners s.r.o., Okružní 2824, České Budějovice, České Budějovice 3, 37001
(510) (29) kompoty, ovocné saláty, kandované ovoce, vejce, mléko, máslo, jogurty a jiné mléčné výrobky, jedlé oleje a tuky, zpracované mořské plody, upravené houby, upravené luštěniny, upravené ořechy; (35) maloobchodní a velkoobchodní služby s výše uvedenými výrobky ve třídě 29.
(511) 29, 35
(210) O-563363

(111) **390043**
(220) 23.04.2020
(320) 23.04.2020
(442) 01.07.2020
(151) 02.02.2022
(540)

Papa's Living Restaurant

(592) Slovní
(730) **Josef Novák s.r.o.**, Staré Dobrkovice 16, Kájov, 38101, CZ
(740) PatentCentrum Sedlák & Partners s.r.o., Okružní 2824, České Budějovice, České Budějovice 3, 37001
(510) (29) kompoty, ovocné saláty, kandované ovoce, vejce, mléko, sýry, máslo, jogurty a jiné mléčné výrobky, jedlé oleje a tuky, zpracované mořské plody, upravené houby, upravené luštěniny, upravené ořechy; (35) maloobchodní a velkoobchodní služby s výše uvedenými výrobky ve třídě 29.
(511) 29, 35
(210) O-563364

Zápisy licenčních smluv k ochranným známkám

V této kapitole jsou zveřejněny zápisy licenčních smluv podle ustanovení § 18 odst. 1 zákona č. 441/2003 Sb.

Číslo zápisu (111)	Vlastník (730)	Nabyvatel licence (791)	Druh licence (793)	Datum uzavření licenční smlouvy (793)	S účinností od data (580)
303288	SAPRIL EKO s.r.o., Skyřická 221, Most, Vtelno, 43401, CZ	SAPRIL s.r.o., Skyřická 221, Most, Vtelno, 43401, CZ	nevýhradní	31.01.2022	03.02.2022

Ochranné známky zrušené a prohlášené za neplatné

Tato kapitola obsahuje údaje o rozhodnutích o zrušení ochranné známky na základě ustanovení § 31 zákona č. 441/2003 Sb. nebo o prohlášení ochranné známky za neplatnou na základě ustanovení § 32 zákona č. 441/2003 Sb. Existuje-li důvod zrušení/prohlášení ochranné známky za neplatnou pouze ve vztahu k některým z výrobků nebo služeb, Úřad ochrannou známku zruší/prohlásí za neplatnou pouze pro tyto výrobky nebo služby. Údaje o výsledku rozhodnutí (zrušení ochranné známky, částečné zrušení ochranné známky, prohlášení ochranné známky za neplatnou, prohlášení ochranné známky za částečně neplatnou) jsou uvedeny za datem právní moci rozhodnutí s názvem "Datum právní moci rozhodnutí/výsledek rozhodnutí".

(111) 276538

(540)

fléda

(592) Slovní

04.02.2022 / NABYTÍ P.M. - ZRUŠENÍ OZ

(111) 345888

(540)



(111) 345889

(540)



Runway

(594) Kombinovaná

01.02.2022 / NABYTÍ P.M. - ZRUŠENÍ OZ

(594) Kombinovaná

01.02.2022 / NABYTÍ P.M. - ZRUŠENÍ OZ

Obnovy zápisu ochranných známek

(111) **105742**
(220) 20.02.1932
(151) 20.02.1932
(540)

SYPSI

(592) Slovní
(730) **ALPA, a.s.**, Hornoměstská 378, Velké Meziříčí, 59425, CZ
(510) (3) galanterie, kosmetické, lékárnické a chemické zboží, zvláště dětský zásyp, kosmetické prostředky pro péči o pokožku dětí i dospělých, zejména dětský zásyp.
(511) 3
(210) O-988

(111) **120003A**
(220) 06.09.1932
(151) 06.09.1932
(540)



(111) **111259**
(220) 13.04.1922
(151) 13.04.1922
(540)



(594) Kombinovaná
(591) Barevná
(730) **European Property Group, a.s.**, Cejl 494/25, Brno, 60200, CZ
(740) TRAPLOVÁ-HAKR-KUBÁT Advokátní a patentová kancelář, Mgr. Jana Šuranová Traplová, Přístavní 24, Praha 7, 17000
(510) Zápalky, zápalkové zboží všeho druhu, lučební výrobky, tuky, čistící přípravky, leštidla na obuv.
(511) 1, 3, 4, 34
(210) O-25828

(594) Kombinovaná
(730) **MATADOR HOLDING, a.s.**, Bojnická 3, 831 04 Bratislava, SK
(740) FAJNOR IP s.r.o., Pobřežní 249/46, Praha 8, Karlín, 18600
(510) Guma, gumové obruče, gumové duše.
(511) 12, 17
(210) O-65590

(111) **120003**
(220) 06.09.1932
(151) 06.09.1932
(540)



(111) **111298**
(220) 24.02.1922
(151) 24.02.1922
(540)



(594) Kombinovaná
(591) Barevná
(730) **European Property Group, a.s.**, Cejl 494/25, Brno, 60200, CZ
(740) TRAPLOVÁ-HAKR-KUBÁT Advokátní a patentová kancelář, Mgr. Jana Šuranová Traplová, Přístavní 24, Praha 7, 17000
(510) (34) zápalky.
(511) 34
(210) O-2337

(594) Kombinovaná
(730) **MATADOR HOLDING, a.s.**, Bojnická 3, 831 04 Bratislava, SK
(740) FAJNOR IP s.r.o., Pobřežní 249/46, Praha 8, Karlín, 18600
(510) Gumové zboží zvláště pro technické a hygienické účely, náhražky gumy a zboží z nich, těsnicí a ucpávkové hmoty, tepelně ochranné a izolační prostředky, gumové pásy, gumové desky, gumové zátky, gumové kroužky, gumové boty, součástky bot z gumy, gumové punčochy, gumové prádlo, gumové hračky, kancelářské předměty z gumy, části strojů a přístrojů z gumy.
(511) 7, 10, 16, 17, 25, 28
(210) O-17383

(111) **155245**
(220) 23.07.1962
(151) 17.10.1962
(540)



(594) Kombinovaná
(591) Barevná
(730) **European Property Group, a.s.**, Cejl 494/25, Brno, 60200, CZ
(740) TRAPLOVÁ-HAKR-KUBÁT Advokátní a patentová kancelář, Mgr. Jana Šuranová Traplová, Přístavní 24, Praha 7, 17000
(510) (34) zápalky.

(511) 34
(210) O-26972

(111) **165305**
(220) 29.07.1982
(151) 04.02.1983
(540)



(594) Kombinovaná
(730) **Pivovary Staropramen s.r.o.**, Nádražní 43/84, Praha 5, 15000, CZ
(740) Havel, Holásek & Partners s.r.o., Mgr. Ivan Rámeš advokát, Na Florenci 2116/15, Praha 1, Nové Město, 11000
(510) (32) pivo.
(511) 32
(210) O-52773

(111) **173803**
(220) 24.02.1992
(151) 18.10.1993
(540)



(594) Kombinovaná
(730) **NADĚJE**, K Brance 11/19e, Praha 5, Stodůlky, 15500, CZ
(740) Ing. Reichel Pavel, Lopatecká 14, Praha 4, 14700
(510) Charitativní činnost, sociální služby ve vlastních účelových zařízeních i mimo ně, pomoc hmotná, morální, sociální, zdravotní, právní, kulturní, osvětová a duchovní; poradenství; zprostředkování práce; seznamování; misijní činnost, šíření Bible; vydávání a šíření literatury (periodické i neperiodické).
(511) 35, 41, 42
(210) O-66769

(111) **173950**
(220) 24.02.1992
(151) 08.11.1993
(540)

NADĚJE

(592) Slovní
(730) **NADĚJE**, K Brance 11/19e, Praha 5, Stodůlky, 15500, CZ
(740) Ing. Reichel Pavel, Lopatecká 14, Praha 4, 14700
(510) Charitativní činnost, sociální služby ve vlastních účelových zařízeních i mimo ně, pomoc hmotná, morální, sociální, zdravotní, právní, kulturní, osvětová a duchovní; poradenství; zprostředkování práce; seznamování; misijní činnost.
(511) 35, 42
(210) O-66770

(111) **174059**
(220) 27.02.1992
(151) 12.11.1993
(540)

KOMBITERM

(592) Slovní
(730) **Jaroslav Cankař**, Nerudova 445, Bělá pod Bezdězem, 29421, CZ
(740) Ing. Margita Nedomlelová, Štrauchova 932, Jičín, 50601
(510) (11) teplovodní kotle a vytápěcí technika, teplovzdušná kamna.
(511) 11
(210) O-66838

(111) **174395**
(220) 02.03.1992
(151) 16.12.1993
(540)

GENERAL

(592) Slovní
(730) **Continental Tire the Americas LLC**, 1830 Macmillan Park Drive, Fort Mill, SC, US
(740) PATENTSERVIS Praha a.s., Na Podkovce 281/10, Praha 4, Podolí, 14700
(510) (12) pneumatiky a duše, určené pro všechny druhy dopravních prostředků, včetně automobilů, kol, motorových kol apod.
(511) 12
(210) O-67015

(111) **174506**
(220) 06.02.1992
(151) 29.12.1993
(540)

MERTRADE

(592) Slovní
(730) **MERTRADE, spol. s r.o.**, třída Spojenců 716/22, Olomouc, Olomouc-město, 77111, CZ
(740) Ing. Petr Soukup, patentový zástupce, tř. Svobody 43/39, Olomouc, 77900
(510) Inzerce, reklama, obchodně poradenské služby, zprostředkovatelská činnost v uvedených oborech, dovoz a vývoz.
(511) 35, 36, 39, 42
(210) O-66320

(111) **174507**
(220) 06.02.1992
(151) 29.12.1993
(540)



(594) Kombinovaná
(730) **MERTRADE, spol. s r.o.**, třída Spojenců 716/22, Olomouc, Olomouc-město, 77111, CZ
(740) Ing. Petr Soukup, patentový zástupce, tř. Svobody 43/39, Olomouc, 77900
(510) Inzerce, reklama, obchodně poradenské služby, zprostředkovatelská činnost v uvedených oborech, dovoz a vývoz.
(511) 35, 36, 39, 42
(210) O-66319

(511) 9, 37, 41, 42
(210) O-68558

(111) **176115**
(220) 05.02.1992
(151) 06.05.1994
(540)

BARCLAYS

(592) Slovní
(730) **Barclays PLC**, 1 Churchill Place, London E14 5HP, GB
(740) Rott, Růžička & Guttman a spol., Vyskočilova 1566, Praha 4, Michle, 14000
(510) (36) finanční, pojišťovací a bankovní služby.
(511) 36
(210) O-66302

(111) **176120**
(220) 06.02.1992
(151) 06.05.1994
(540)

LOM PRAHA

(594) Slovní grafická
(730) **LOM PRAHA s.p.**, Tiskařská 270/8, Praha 10, Malešice, 10800, CZ
(740) Ing. Václav Kratochvíl, Tábořská 758/33, Mladá Boleslav, 29401
(510) Letecké pístové motory, letecké vrtule, pozemní zabezpečovací zařízení pro letecký provoz, zařízení pro ošetřování letecké výstroje, učební pomůcky pro leteckou dopravu, zařízení na prověrky parametrů a seřizování leteckého motoru.
(511) 7, 9, 12
(210) O-66317

(111) **176304**
(220) 18.03.1992
(151) 12.05.1994
(540)

COMPEX

(592) Slovní
(730) **COMPEX, spol. s r.o.**, tř. T. Bati 399, Zlín, 76001, CZ
(740) Patentová a známková kancelář, Ing. Jaromír Píkrýl, Včelín 1161, Hulín, 76824
(510) Tvorba programového vybavení pro výpočetní techniku, zpracování a přenos informací, konzultační a poradenská činnost.
(511) 9, 35, 42
(210) O-67345

(111) **176375**
(220) 09.03.1992
(151) 13.05.1994
(540)

SIEZA

(592) Slovní
(730) **Sieza s.r.o.**, Buštěhradská 109, Kladno - Dubí, 27203, CZ
(740) Mgr. David Müller, Filipova 2016/6, Praha 4, Chodov, 14800
(510) Zabezpečovací zařízení a technika k zabezpečení objektů - (elektrické a mechanické), vývoj, projekce, revize a servis zařízení zabezpečovací techniky, poradenská, konzultační, školící a publikační činnost v oboru zabez. techniky, zprostředkovatelské a obstaravatelské služby pro občany a organizace, hlídací služby, ostraha a ochrana osob a majetku.
(511) 9, 36, 37, 41, 42
(210) O-67121

(111) **176676**
(220) 02.03.1992
(151) 20.05.1994
(540)



(594) Kombinovaná
(730) **SYRÁREŇ BEL SLOVENSKO a. s.**, Lastomírska 1, Michalovce, SK
(740) Rott, Růžička & Guttman Patentové, známkové a advokátní kanceláře, JUDr. Michal Růžička CSc., Vyskočilova 1566, Praha 4, Michle, 14000
(510) Výrobky dietetické pre deti - hygienicky nezávadná voda pre kojeneckú výživu a pre spotrebiteľov alternatívnych potravín; mlieko a iné mliekarenské výrobky; krmivá na báze mlieka a vedľajších mliekarenských produktov a odpadov; zvoz surového mlieka, obhospodarovanie hmotných rezerv másla a ďalších mliekarenských výrobkov; činnosti vyučovacie - zabezpečovanie praktického vyučovania učňov stredných odborných učilišť v profesiách mliekar, chladiar MaR a zámočník; inžiniersko-poradenská činnosť v oblasti výroby mlieka a mliekarenských výrobkov.
(511) 5, 29, 31, 39, 41, 42
(210) O-67000

(111) **177131**
(220) 05.02.1992
(151) 06.06.1994
(540)

YTONG

(592) Slovní
(730) **Xella Deutschland GmbH**, Düsseldorfer Landstrasse 395, 47259 Duisburg, DE
(740) TRAPLOVÁ-HAKR-KUBÁT Advokátní a patentová kancelář, Mgr. Jana Šuranová Traplová, Přístavní 24, Praha 7, 17000
(510) Stavební materiály, zejména stavební kameny a předpracované stavební díly z porovitého betonu, malty (včetně stavební omítky), umělé kameny, zejména porézni umělé kameny; pórovitý beton; lehký beton, pěnový beton, beton, duté blokové kameny; komíny; stavební desky (obklady) z porobetonu, zejména povrchové stavební obklady z porobetonu; spojovací díly jakož i z minerálních a organických materiálů, zejména vícevrstvé spojovací stavební desky a vícevrstvé tvarované obklady, spojovací stavební díly; tvarové obkladové stěny, podlahy a kryty jako tvarované obkladové fasády z porovitých stavebních částí a porobetonové stavební obklady jako hotové díly pro zhotovené domy; stroje a kompletní zařízení pro výrobu stavebních materiálů, zejména pro výrobu pórovitých umělých kamenů, lehkého betonu a pěnového betonu; stroje pro výrobu stavebních dílů a příslušenství pro výše uvedené stroje; minerální suroviny, pro keramické výrobky; tepelně ochranné a izolační prostředky; izolační desky, lepidla a lepicí prostředky pro průmyslové účely; prostředky na základě minerálních granulátů, zejména na základě vápenných silikátů k použití jako půdní zlepšující prostředek a hnojivo v zahradách, v zemědělství a v lesním hospodářství, prostředky na základě minerálního zrnění, zejména na základě vápenných silikátů ke spojení a neutralizaci tekutých, pastovitých, plynových a odpadových látek; podestýlka pro zvířata na základě minerálních granulátů, zejména na základě vápenných silikátů, ke spojení, neutralizování, sanace, kompaktování a depasice tekutých a pastovitých zvířecích odpadových látek; podestýlka pro zvířata z minerálních výrobků a z vápenných silikátů-hydrátů; krmivo pro zvířata; inženýrské služby ke zřízení provozu porobetonových strojů; architektonické služby.
(511) 1, 5, 7, 19, 31, 42
(210) O-66297

(111) **178278**
(220) 03.07.1992
(151) 15.07.1994
(540)

Laktos

(594) Slovní grafická
(730) **Gudev Todor Ing., CSc.**, Dvorištská 1244, Praha 9, Kyje, 19800, CZ
(740) Ing. Pavel Reichel, Lopatecká 152/14, Praha 4, Podolí, 14700
(510) Nápoje z mléka, kávy, kakaa a čokolády, mléko a mléčné výrobky zvláště sušené a kondenzované mléko, tvrdé sýry, jogurty, máslo, rostlinné tuky a oleje, maso, zvláště maso výsekové, maso v jateční úpravě, masné a uzenářské výrobky včetně masových konzerv, čerstvá a konzervovaná zelenina a ovoce včetně luštěnin, koření, kořeninové směsi a přísady, obiloviny, mouka a obilné výrobky, slad, chmel, cukr, služby spojené s výkupem zvláště potravin a potravinářskou výrobou, propagační, konzultační a poradenská činnost, poskytování služeb výpočetní techniky.
(511) 29, 30, 31, 35, 42
(210) O-69892

(111) **178462**
(220) 26.05.1992
(151) 25.07.1994
(540)

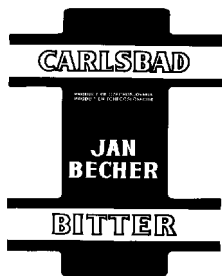

(594) Kombinovaná
(730) **Jan Becher - Karlovarská Becherovka, a.s.**, T. G. Masaryka 282/57, Karlovy Vary, 36001, CZ
(740) Mgr. Ondřej Čerych, advokát, Národní 58/32, Praha 1, Nové Město, 11000
(510) (33) likéry.
(511) 33
(210) O-68802

(111) **180236**
(220) 26.08.1992
(151) 11.10.1994
(540)



(593) Obrazová
(730) **Popilka spol. s r.o. v likvidaci**, 51, Bratřínov, 25205, CZ
(740) Ing. Karel Novotný, patentový zástupce, Žufanova 1099/2, Praha 6, Řepy, 16300
(510) Silniční vozidla a jejich díly, pohonné látky, oleje, ostatní základní výrobky z ropy; vývoj olejů, ostatních základních výrobků z ropy, silničních vozidel a jejich dílů; opravy silničních vozidel; skladování a přeprava pohonných látek a olejů; regenerace olejů a ostatních základních výrobků z ropy; zastupování jiných firem (pomoc při obchodu).
(511) 4, 12, 35, 37, 39, 40, 42
(210) O-71143

(111) **180237**
(220) 25.08.1992
(151) 11.10.1994
(540)

POPILKA

(592) Slovní
(730) **Popilka spol. s r.o. v likvidaci**, 51, Bratřínov, 25205, CZ
(740) Ing. Karel Novotný, patentový zástupce, Žufanova 1099/2, Praha 6, Řepy, 16300
(510) Silniční vozidla a jejich díly, pohonné látky, oleje, ostatní základní výrobky z ropy; vývoj olejů, ostatních základních výrobků z ropy, silničních vozidel a jejich dílů; opravy silničních vozidel; skladování a přeprava pohonných látek a olejů; regenerace olejů a ostatních základních výrobků z ropy; zastupování jiných firem (pomoc při obchodu).
(511) 4, 12, 35, 37, 39, 40, 42
(210) O-71094

(111) **180307**
(220) 09.10.1992
(151) 14.10.1994
(540)



(593) Obrazová
(591) Barevná
(730) **OK DESIGN, s.r.o.**, Holická 170/47, Olomouc, 77200, CZ
(740) HALAXOVÁ & HALAXOVÁ, TETRAPAT, RNDr. Zdeňka Halaxová, Dukelská 891/4, Olomouc, 77200
(510) Texty a vyobrazení pro propagaci, inzerci a reklamu, zejména obrazy a nápisy z papíru, fólií z umělých hmot a samolepících materiálů, poutače a reklamní tabule, světelné reklamy; inzerce, reklama a propagace, zejména navrhování reklamních a propagačních textových a obrazových předloh, vypracovaných zejména prostřednictvím počítačové grafiky, katalogů a informačních brožur a zajišťování akcí s touto činností souvisejících, projekty reklamních kampaní, kancelářské potřeby, písma, texty, vyobrazení a materiály pro reklamní a informační účely.
(511) 9, 16, 20, 35
(210) O-72206

(111) **181190**
(220) 03.06.1992
(151) 25.11.1994
(540)



(594) Kombinovaná
(591) Barevná
(730) **Mars Incorporated**, Elm Street 6885, McLean, 22101, VA, US
(740) PATENTSERVIS Praha a.s., Na Podkovce 281/10, Praha 4, Podolí, 14700
(510) Zvěrolékařské přípravky a substance určené také pro léčbu ptactva a ryb, doplňkové potraviny s léčivými účinky, dezinfekční prostředky, fungicidy, pesticidy použitelné pro domácí zvířata a dobytek, ve formě prášků, sprejů nebo obojků, šampony s léčivým účinkem a detergenty pro zvířata, tiskoviny všeho druhu zaměřené zejména na chov domácích zvířat, ptactva a ryb, pískový papír používaný v klecích, akvária a jeho části /spadající do tř. 16/, kontejnery vyráběné z kartonů /také vodotěsné/ určené pro transport zvířat nebo ryb, identifikační barely, misky a kroužky pro ptáky a domácí zvířata, kartáče, hřebeny, nádoby se stelivem a kontejnery na vodu pro domácí zvířata, klece pro ptáky a jiné klece pro zvířata /spadající do této tř./, kryté klece pro zvířata, koupelny pro ptáky, umělé líhně, naběrače výkalů domácích zvířat, hračky pro domácí zvířata, ptactvo a ryby, živá zvířata, potraviny pro zvířata, ptactvo a ryby, sépiové kosti /pro ptactvo v klecích/, kosti pro psy, stelivo pro zvířata, čerstvé ovoce a zelenina, brambory a přípravky z těchto produktů pro použití jako přísady do potravin.
(511) 5, 16, 21, 28, 31
(210) O-69043

(111) **181270**
(220) 15.09.1992
(151) 28.11.1994
(540)



(594) Kombinovaná
(730) **BELLAZI company LTD, spol. s r.o.**, K Nákli 1061, Heřmanův Městec, 53803, CZ
(740) JUDr. Pavel Jelínek Ph. D., advokát, Dražkovice 122, Pardubice, 53333
(510) (3) kosmetické a drogistické zboží.
(511) 3
(210) O-71697

(111) **182264**
(220) 15.01.1993
(151) 10.01.1995
(540)

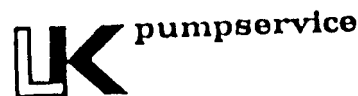

(594) Slovní grafická
(730) **Kincl Ladislav JUDr.**, U Zvonárky 2536/1a, Praha 2, Vinohrady, 12000, CZ
(740) Mgr. Jaroslav Ungr, Újezd 172, Cerhovice, 26761
(510) Ponorná čerpadla, míchadla a provzdušňovací zařízení, čerpadla, dmyhadla, rotační síta, kulové klapky; montáž a servis výše uvedených zařízení a příslušenství.
(511) 6, 7, 11, 37
(210) O-74528

(111) **185193**
(220) 05.05.1992
(151) 25.05.1995
(540)



(594) Kombinovaná
(730) **PK 62, a.s.**, Bohdalecká 6/1420, Praha 10 - Michle, 10100, CZ
(740) Šachta, Zmeškal & partneři, Ing. Kratochvíl Václav, Radlická 28/663, Praha 5, 15000
(510) Nakladatelská a vydavatelská činnost; nosiče zvuku a obrazu; časopisy, knihy, tiskoviny, audiovizuální produkce; dámské a pánské prádlo; klubovny a hostinské provozovny; preservativy.
(511) 9, 10, 16, 25, 41, 42
(210) O-68344

(111) **188602**
(220) 20.01.1993
(151) 19.03.1996
(540)

NUTRIVIT

(592) Slovní
(730) **Mars, Incorporated**, 6885 Elm Street, McLean, VA, US
(740) PATENTSERVIS Praha a.s., Na Podkovce 281/10, Praha 4, Podolí, 14700
(510) (31) živá zvířata, krmiva pro zvířata, ptactvo a ryby, sépiové kosti (pro zvířata v kleci), jedlé kosti pro psy, zvířecí stelivo, čerstvé ovoce a zelenina, brambory a přípravky z těchto surovin pro použití jako přísady do potravin.
(511) 31
(210) O-74609

(111) **192593**
(220) 26.03.1992
(151) 21.08.1996
(540)

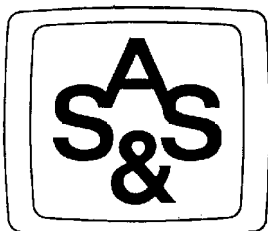

(594) Kombinovaná
(730) **ICZ a.s.**, Na hřebenech II 1718/10, Praha 4, Nusle, 14700, CZ
(740) TRAPLOVÁ-HAKR-KUBÁT Advokátní a patentová kancelář, Mgr. Jana Šuranová Traplová, Přístavní 24, Praha 7, 17000
(510) (9) výpočetní, kancelářská a reprodukční technika, aplikační programové vybavení (software) pro oblast zdravotnictví a státní správy; (37) instalace systémů; (42) konzultantská činnost ve výpočetní technice, projektové práce ve výpočetní technice.
(511) 9, 37, 42
(210) O-67564

(111) **245929**
(220) 06.09.2001
(151) 29.07.2002
(540)

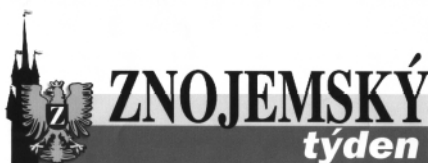

(594) Kombinovaná
(730) **Znojpres a.s.**, Jiřího z Poděbrad 893/9, Olomouc, 77900, CZ
(740) INPARTNERS GROUP, Ing. Dušan Kendereški, Tuřanka 1519/115a, Brno, Slatina, 62700
(510) (16) tiskopisy a formuláře, tiskoviny všeho druhu, zejména reklamní deníky, týdeníky, občasníky, měsíčníky, katalogy, sborníky, oběžníky, noviny, časopisy, knihy, brožury, litografie a litografie umělecké, propagační materiály, kalendáře, pohlednice, blahopřání fotografie, alba, navštívenky, obálky; (39) expedice tiskovin; (41) nakladatelská a vydavatelská činnost, vydávání novin a publikací; (42) polygrafické služby.
(511) 16, 39, 41, 42
(210) O-171162

(111) **245930**
(220) 06.09.2001
(151) 29.07.2002
(540)



(594) Kombinovaná
(730) **Znojpres a.s.**, Jiřího z Poděbrad 893/9, Olomouc, 77900, CZ
(740) INPARTNERS GROUP, Ing. Dušan Kendereški, Tuřanka 1519/115a, Brno, Slatina, 62700
(510) (16) tiskopisy a formuláře, tiskoviny všeho druhu, zejména reklamní deníky, týdeníky, občasníky, měsíčníky, katalogy, sborníky, oběžníky, noviny, časopisy, knihy, brožury, litografie a litografie umělecké, propagační materiály, kalendáře, pohlednice, blahopřání, fotografie, alba, navštívenky, obálky; (35) pomoc při řízení obchodní činnosti, elektronický obchod, poskytování služeb souvisejících s obchodními informacemi poskytovaných prostřednictvím informačních stránek, které jsou k dispozici na počítačích a obchodních sítích, podnikatelské a obchodní poradenství, analýzy nákladů, posuzování efektivnosti firem, obchodní a podnikatelské informace, provádění obchodního managementu, poskytování obchodních a podnikatelských informací, průzkum trhu, obchodní průzkum, marketing, pořádání reklamních marketingových akcí na podporu podnikání, vydávání reklam na Internetu, poskytování obchodních a podnikatelských informací na Internetu, poskytování pomoci při řízení firem, poradenství v obchodní činnosti, poradenství při vedení firem, marketingové studie; (36) finanční analýzy, poskytování odborných finančních informací, finanční poradenství, finanční řízení, poradenství při kapitálových investicích, finanční operace, faktoring, forfaiting; (39) expedice tiskovin; (41) organizování a vedení školení, seminářů, konferencí, sympozií v oblasti obchodní činnosti a marketingu, nakladatelská a vydavatelská činnost, vydávání novin a publikací; (42) polygrafické služby.
(511) 16, 35, 36, 39, 41, 42
(210) O-171163

(111) **246232**
(220) 22.02.2002
(151) 22.08.2002
(540)



(594) Kombinovaná
(591) Barevná
(730) **Hortim-International, spol. s r.o.**, Kšírova 242, Brno, 61900, CZ
(740) Doc.Ing. Špaček Jindřich, CSc., patentový zástupce, Svatopluka Čecha 106a, Brno, 61200
(510) (29) maso čerstvé nebo konzervované (též v krabicích), zmrazené, uzené, sušené, ryby neživé, například čerstvé, konzervované, uzené, marinované, sušené, drůbež, zvěřina, ovoce a zelenina sušená, ovocné konzervy, ovoce konzervované v lihu, ovoce krystalizované, ovoce nebo zelenina zmrazené nebo přemražené, ovoce v sirupu, ovoce vařené, ovoce zavařené, ovocná dřev, ovocná želé (huspeniny, rosoly), zelenina konzervovaná, saláty ovocné a zeleninové v konzervách, oleje jedlé, mléčné výrobky; (30) kakao, káva, čaj, cukr, rýže, tapioka, ságo, kávové náhražky, mouka a obilní přípravky, chléb, sušenky, suchary, koláče, jemné pečivo a cukrovinky, zmrzlina, med, sirup z melasy, chuťové omáčky, koření; (31) výrobky

zemědělské, zahradnické, lesnické, čerstvé ovoce a zelenina, semena, živé rostliny a přírodní květiny; (32) pivo, lehká piva a ležáky, vody minerální a šumivé a jiné nealkoholické nápoje, sirupy a jiné přípravky k přípravě nápojů, šťávy ovocné a nápoje z ovocných šťáv nealkoholických; (39) doprava a skladování.

(511) 29, 30, 31, 32, 39
(210) O-177046

(111) **247854**
(220) 14.02.2002
(151) 24.09.2002
(540)

GRID

(592) Slovní
(730) **Saucony, Inc.**, 500 Totten Pond Road, Waltham, 02451, MA, US
(740) Čermák a spol., JUDr. Karel Čermák Ph.D., LL.M., Elišky Peškové
735/15, Praha 5, Smíchov, 15000
(510) (25) obuv, zejména atletická obuv.
(511) 25
(210) O-176735

(111) **247855**
(220) 14.02.2002
(151) 24.09.2002
(540)

SAUCONY

(592) Slovní
(730) **Saucony, Inc.**, 500 Totten Pond Road, Waltham, 02451, MA, US
(740) Čermák a spol., JUDr. Karel Čermák Ph.D., LL.M., Elišky Peškové
735/15, Praha 5, Smíchov, 15000
(510) (25) obuv, zejména atletická obuv.
(511) 25
(210) O-176736

(111) **248766**
(220) 07.02.2002
(151) 29.10.2002
(540)

MAINE

(592) Slovní
(730) **Debenhams Retail Plc**, 1 Welbeck Street, London W1G 0AA, GB
(740) Čermák a spol., JUDr. Karel Čermák Ph.D., LL.M., Elišky Peškové
735/15, Praha 5, Smíchov, 15000
(510) (18) výrobky z kůže a imitace kůže, kufrý a cestovní brašny, cestovní kufríky, zavazadla, aktovky, vaky, skládací cestovní vaky, tašky, brašny, kabely, kabelky, tašky přes rameno, toaletní taštičky, tašky doručovatelů, batohy a tašky na záda, žebřadla, sportovní tašky, příležitostné tašky, diplomaty, spisovky, kufríky, hudební pouzdra, kosmetické kufríky, mošny, školní brašny, nosiče pro obleky, košile a šaty, krabice na vázanky, náprsní tašky, tašky pro notebooky, pouzdra na dokumenty a držáky dokumentů, pouzdra na kreditní karty a držáky kreditních karet, držáky šekových knížek, tašky na peníze, peněženky, deštníky, slunečníky, vycházkové hole, sedačky (hole), opasky, části a doplňky pro všechny jmenované výrobky; (25) oděvní výrobky, obuv, boty, střevíce, bačkory, trepky, sandály, sportovní obuv, ponožky, stávkové zboží, punčochy, pokrývky hlavy, klobouky, čepice, barety, šátky, šály, rukavice, palčáky, opasky (jako součást oděvů).
(511) 18, 25
(210) O-176476

(111) **248777**
(220) 08.02.2002
(151) 29.10.2002
(540)



(594) Kombinovaná
(730) **Ing. Zbyněk Poštulka**, Pavlov 164, Mohelnice, 78985, CZ
(740) Patentová a známková kancelář, Ing. Jaromír Příkrýl, Včelín 1161, Hulín, 76824
(510) (9) elektro výrobky v oboru televizní techniky, zejména elektrické a elektronické součástky a příslušenství, elektrické kabely, dráty, spojky, svorky, vypínače, spínače, přepínače, kabely, zásuvky, spojovací dílce a součástky, skříňky a krabice, integrované obvody, anténní technika, individuální televizní rozvody, satelitní technika a přijímače, televizní přijímače včetně náhradních dílů; (17) izolační pásy, izolační materiál pro elektroinstalace; (37) instalace a montáže televizních rozvodů.
(511) 9, 17, 37
(210) O-176553

(111) **249384**
(220) 18.01.2002
(151) 25.11.2002
(540)



(594) Kombinovaná
(730) **CRISTAL PALACE a. s.**, Hlavní třída 61/66, Mariánské Lázně, 35301, CZ
(510) (36) směnárenská činnost; (41) provoz hracích přístrojů a automatů, provoz sportovních a tělovýchovných zařízení, provoz kulturně-výchovných a společenských zařízení; (43) ubytovací služby, hostinská činnost; (44) provoz nestátního zdravotnického zařízení.
(511) 36, 41, 43, 44
(210) O-175696

(111) **249385**
(220) 18.01.2002
(151) 25.11.2002
(540)



(594) Kombinovaná
(730) **CRISTAL PALACE a. s.**, Hlavní třída 61/66, Mariánské Lázně, 35301, CZ
(510) (36) směnárská činnost; (41) provoz hracích přístrojů a automatů, provoz sportovních a tělovýchovných zařízení, provoz kulturně-výchovných a společenských zařízení; (43) ubytovací služby, hostinská činnost; (44) provoz nestátního zdravotnického zařízení.
(511) 36, 41, 43, 44
(210) O-175697

(111) **249483**
(220) 07.02.2002
(151) 25.11.2002
(540)



(594) Kombinovaná
(730) **THE POLO/LAUREN COMPANY, L. P.**, 650 Madison Avenue, New York, 10022, NY, US
(740) Advokátní a patentová kancelář Traplová, Hakr, Kubát, Mgr. Jana Šuranová Traplová, Přístavní 24, Praha 7, 17000
(510) (25) oděvy, obuv, kloboučnické zboží.
(511) 25
(210) O-176515

(111) **249450**
(220) 01.02.2002
(151) 25.11.2002
(540)



(594) Kombinovaná
(730) **M.O.S., spol. s r.o.**, Vlkova 154/21, Olomouc, Lazce, 77900, CZ
(740) Ing. Petr Soukup, patentový zástupce, tř. Svobody 43/39, Olomouc, 77900
(510) (9) prodejní automaty na nápoje a kusové zboží, počítače a počítačové systémy všeho druhu, včetně počítačů průmyslových a notebooků, veškeré příslušenství, náhradní díly a periferie počítačů, jako jsou displeje, monitory, projektory, klávesnice, scannery, tiskárny, plotry, modemy, paměťová zařízení, čtečky, napájecí zdroje, faxové přístroje a kopírovací technika, nosiče záznamů, videokazety, audiokazety, laserové optické disky, magnetofonové pásky nahrané i nenahrané, CD a DVD disky, programové vybavení pro počítače, software, elektronické databáze a databázové produkty, informace a záznamy v elektronické podobě, multimediální aplikace a multimediální nebo informační katalogy v elektronické podobě, elektronické časopisy, periodika a knihy; (35) obstaravatelská a zprostředkovatelská činnost v oblasti obchodu, exportu a importu, pomoc při řízení velkoobchodní a maloobchodní činnosti firem, obchodní administrativy, kancelářské práce, obchodně zastupitelská činnost v oblasti obchodu; (37) servis, opravy, údržba a zajišťování provozu prodejních automatů, počítačů a počítačových sítí; (42) poradenská činnost v oblasti výpočetní techniky pro přenos informací, např. v oblasti Internetu, programátorská činnost, tvorba a vývoj software, tvorba a správa informačních médií, např. elektronických databází, tvorba www stránek, interaktivních a grafických programů, tvorba multimediálních aplikací, tvorba programových projektů, tvorba informačních databází.
(511) 9, 35, 37, 42
(210) O-176285

(111) **249504**
(220) 08.02.2002
(151) 25.11.2002
(540)



(594) Kombinovaná
(730) **Ed. Haas CZ s.r.o.**, Příkop 843/4, Brno, Zábřovice, 60200, CZ
(510) (5) cukrovinky s léčivými přísadami, kapsle pro farmaceutické účely, kapsle pro léky, nápoje dietetické, upravené pro lékařské účely, nápoje léčivé, oplatkové kapsle pro farmaceutické účely; (30) bombony, mentolové cukroví, cukrovinky, žvýkací guma ne pro lékařské účely, pastilky (cukrovinky); (32) nealkoholické nápoje, přípravky na výrobu nápojů, nealkoholické nápoje, nápoje z nealkoholických šťáv, prášky na přípravu šumivých nápojů, šumivá voda, pastilky na výrobu šumivých nápojů, tablety na přípravu šumivých nápojů.
(511) 5, 30, 32
(210) O-176566

(111) **249563**
(220) 19.02.2002
(151) 25.11.2002
(540)

zdravíčko, štěstíčko, sluníčko

(592) Slovní
(730) **LIKO-S, a.s.**, U Splavu 1419, Slavkov u Brna, 68401, CZ
(740) Doc. Ing. CSc. Jindřich Špaček, Svatopluka Čecha 106a, Brno, 61200
(510) (9) nosiče zvukových nahrávek, audio, CD disky a videopásky nahrané; (16) brožury, časopisy, kalendáře, knihy, manuály; (28) nářadí a náčiní pro sporty a hry, potřeby pro gymnastiku a sport, nářadí a náčiní pro posilování (bodybuilding), přístroje a tělocvičné nářadí, tělocvičné náčiní (např. míče a míčky, míče a koule ku hraní, míče - puky a hole pro lední hokej, míče gumové, míče z celulóidu, míče kopací, míče potažené plstí, míčky tenisové, míčky golfové a jiné), potřeby pro stolní tenis, stoly pro stolní tenis, síťky pro stolní tenis, rakety pro stolní tenis, sportovní potřeby; (29) ovoce a zelenina konzervované, sušené a zavařené, želé, džemy, kompoty, vejce, mléko a mléčné výrobky, oleje a tuky jedlé, maso, ryby, drůbež a zvěřina, masové výtažky; (30) káva, čaj, kakao, cukr, kávové náhražky, instantní káva a instantní kávové přípravky, med, sirup melasový, ocet,

omáčky, koření, led pro osvěžení, čokoládové a nečokoládové cukrovinky, výrobky zdravé výživy, obilné, mlýnské obilné výrobky, trvanlivé pečivo, mouka, rýže, obilní přípravky, suchary, pečivo, sůl, hořčice; (31) čerstvé ovoce a zelenina; (32) piva, minerální vody, šumivé nápoje a jiné nápoje nealkoholické, nápoje a šťávy ovocné, sirupy a jiné přípravky k zhotovení nápojů; (35) obchodní reklama, propagace, vydávání reklamních a propagačních textů; (41) organizování kurzů snižování nadváhy, organizování redukčně kondičních pobytů, organizování cvičení (fitnesscentrum), organizování školení, organizování seminářů a konferencí, kluby zdraví, korespondenční kurzy, vydávání knih a brožur, vydávání audio, videokazet, CD disků (výroba); (43) hotelové služby, poskytování přechodného ubytování, restaurace.

(511) 9, 16, 28, 29, 30, 31, 32, 35, 41, 43
(210) O-176835

(111) **249564**
(220) 19.02.2002
(151) 25.11.2002
(540)



(594) Kombinovaná
(591) Barevná
(730) **LIKO-S, a. s.**, U Splavu 1419, Slavkov u Brna, 68401, CZ
(740) Doc. Ing. CSc. Jindřich Špaček, Svatopluka Čecha 106a, Brno, 61200
(510) (9) nosiče zvukových nahrávek, audio, CD disky a videopásky nahrané; (16) brožury, časopisy, kalendáře, knihy, manuály; (28) nářadí a náčiní pro sporty a hry, potřeby pro gymnastiku a sport, nářadí a náčiní pro posilování (bodybuilding), přístroje a tělocvičné nářadí, tělocvičné náčiní (např. míče a míčky, míče a koule ku hraní, míče - puky a hole pro lední hokej, míče gumové, míče z celuloidu, míče kopací, míče potažené plstí, míčky tenisové, míčky golfové a jiné), potřeby pro stolní tenis, stoly pro stolní tenis, síťky pro stolní tenis, rakety pro stolní tenis, sportovní potřeby; (29) ovoce a zelenina konzervované, sušené a zavařené, želé, džemy, kompoty, vejce, mléko a mléčné výrobky, oleje a tuky jedlé, maso, ryby, drůbež a zvířina, masové výtažky; (30) káva, čaj, kakao, cukr, kávové náhražky, instantní káva a instantní kávové přípravky, med, sirup melasový, ocet, omáčky, koření, led pro osvěžení, čokoládové a nečokoládové cukrovinky, výrobky zdravé výživy, obilné, mlýnské obilné výrobky, trvanlivé pečivo, mouka, rýže, obilní přípravky, suchary, pečivo, sůl, hořčice; (31) čerstvé ovoce a zelenina; (32) piva, minerální vody, šumivé nápoje a jiné nápoje nealkoholické, nápoje a šťávy ovocné, sirupy a jiné přípravky k zhotovení nápojů; (35) obchodní reklama, propagace, vydávání reklamních a propagačních textů; (41) organizování kurzů snižování nadváhy, organizování redukčně kondičních pobytů, organizování cvičení (fitnesscentrum), organizování školení, organizování seminářů a konferencí, kluby zdraví, korespondenční kurzy, vydávání knih a brožur, vydávání audio, videokazet, CD disků (výroba); (43) hotelové služby, poskytování přechodného ubytování, restaurace.

(511) 9, 16, 28, 29, 30, 31, 32, 35, 41, 43
(210) O-176836

(111) **249696**
(220) 11.03.2002
(151) 25.11.2002
(540)



(594) Kombinovaná
(730) **PENCO spol. s r.o.**, Oderská 333/5, Praha 9, Čakovice, 19600, CZ
(740) Mgr. David Müller, Filipova 2016/6, Praha 4, Chodov, 14800
(510) (5) výrobky dietetické, pro léčebné účely, potraviny pro děti, batolata a nemocné, potravinové přípravky a doplňky všeho druhu, jako posilující poživatiny, vitamínové přípravky, poživatiny pro doplnění redukčních diet nebo přípravků pro hubnutí, vše s léčebnými účinky, přípravky s léčebnými účinky obsahující biochemické katalyzátory, zejména pro fyzicky aktivní osoby, rekonvalescenty a nemocné, vše výše uvedené určené k léčebným účelům, desinfekční prostředky, WC deodoranty, WC osvěžovače, WC gely, prostředky k ničení plevele a k hubení živočišných škůdců, přípravky zvěrolékařské, diabetické přípravky pro léčebné účely; (30) oplatky, cukrovinky, včetně gumových a esencí pro cukrovinky, cukrářské výrobky všeho druhu, káva, čaj, kakao, cukr, rýže, kávové náhražky, med, sirup melasový, droždí pro kynutí, sůl, hořčice, ocet, omáčky, kečup, koření, zmrzlina, led pro osvěžení, müsli, čaje, nápojové směsi a prášky, extrakty a potraviny pro zvláštní výživu, potravní doplňky pro posílení imunity organismu a zlepšení zdraví rostlinného původu v tuhém i tekutém stavu pro neléčebné účely spadající do této třídy, obilné vločky, výrobky na bázi sušené bramborové kaše, pšeničné mouky, nativních a modifikovaných škrobů, jako bramborové těsto v prášku, bramborová kaše v prášku, bramborové drtě, bramborové kroketky v prášku, bramborové noky v prášku, směs pro přípravu knedlíků; (32) nealkoholické nápoje sycené i nesycené, včetně nápojů minerálních, šumivých a energetických, sirupy a jiné přípravky a koncentráty pro přípravu nápojů, včetně nápojů diabetických a dietetických, ovocné šťávy, nápoje z ovocných šťáv, stolní a minerální vody, energetické nápoje, iontové nápoje.

(511) 5, 30, 32
(210) O-177643

(111) **250543**
(220) 26.04.2002
(151) 30.12.2002
(540)

CZECHOMOR

(592) Slovní
(730) **Karel Holas**, Všerubská 141/1, Praha 5, 15500, CZ
(740) JUDr. Aleš Zábřeh, advokát, Na Beránce 57/2, Praha 6, Dejvice, 16000
(510) (41) hudební vystoupení, producentská a agenturní činnost v oblasti kultury, živá vystoupení, zábava, pobavení, vydávání textů mimo textů reklamních a náborových, nahrávací studia, diskotéky, vydavatelství a nakladatelství, nahrávání videopásek.

(511) 41
(210) O-179292

(111) **250544**
(220) 26.04.2002
(151) 30.12.2002
(540)

ČECHOMOR

(592) Slovní
(730) **Karel Holas**, Všerubská 141/1, Praha 5, 15500, CZ
(740) JUDr. Aleš Zábřeh, advokát, Na Beránce 57/2, Praha 6, Dejvice, 16000
(510) (41) hudební vystoupení, producentská a agenturní činnost v oblasti kultury, živá vystoupení, zábava, pobavení, vydávání textů mimo textů reklamních a náborových, nahrávací studia, diskotéky, vydavatelství a nakladatelství, nahrávání videopásek.

(511) 41
(210) O-179293

(511) 28, 35, 36, 41
(210) O-180136

(111) **251126**
(220) 31.05.2002
(151) 27.01.2003
(540)

ČESKÉ LOŽNICE

(592) Slovní
(730) **PK 62, a.s.**, Bohdalecká 6/1420, Praha 10 - Michle, 10100, CZ
(740) Šachta, Zmeškal & partneři, Ing. Kratochvíl Václav, Radlická 28/663, Praha 5, 15000
(510) (9) videokazety, nosiče dat, zvuku a obrazu, prodejní automaty, brýle, diapozitivy, exponované filmy, kreslené filmy, nahrané počítačové programy; (16) periodický a neperiodický tisk, atlasy, časopisy, fotografie, kalendáře, kancelářské potřeby, katalogy, knihy, noviny, papírenské výrobky, prospekty, mapy, obtisky, pohlednice, reprodukce, samolepky, tiskoviny; (41) půjčování filmů, nakladatelská a vydavatelská činnost, vydávání knih, publikací, časopisů, CD-ROM titulů, tvorba audiovizuálních děl, korespondenční kurzy, výroba zvukových a zvukově obrazových záznamů, zábava, vzdělávací informace, informace o možnostech zábavy a rekreace, audiovizuální produkce, výchovně-zábavné klubové služby, organizování a vedení seminářů a konferencí, organizování a pořádání soutěží, zábava.
(511) 9, 16, 41
(210) O-180363

(111) **251645**
(220) 27.03.2002
(151) 24.02.2003
(540)

Kravík

(592) Slovní
(730) **Mlékárna Hlinsko, a.s.**, Kouty 53, Hlinsko, 53901, CZ
(740) Ing. Václav Kratochvíl, Husníkova 2086/22, Praha 13, 15800
(510) (29) mléko a mlékárenské výrobky všeho druhu, zejména mlékárenské ošetřené mléko, mléko ochucené, slazená a neslazená mléka, smetana, zahusťená smetana, máslo, tvaroh, sýry, sušené mléčné výrobky, mléčné nápoje, mléčné nápoje kysané, jogurty a výrobky na bázi jogurtu; (30) nápoje připravované na základě kávy, kakaa nebo čokolády, zmrzliny, zmrzlinové krémy, zmrzlinové výrobky, pudinky, mražené cukrovinky, trvanlivé pečivo a cukrovinky; (32) ovocné šťávy, ovocné nápoje a nektary, nápojové směsi a prášky.
(511) 29, 30, 32
(210) O-178276

(111) **251962**
(220) 22.05.2002
(151) 24.02.2003
(540)

VIVOLAK

(592) Slovní
(730) **LAKTOS PRAHA spol. s r.o.**, Nová cesta 1550/17, Praha 4, Krč, 14000, CZ
(740) Ing. Reichel Pavel, Lopatecká 14, Praha 4, 14700
(510) (29) mléko a mlékárenské výrobky; (31) krmiva pro zvířata, krmné směsi a přísady do krmných směsí.
(511) 29, 31
(210) O-180058

(111) **251985**
(220) 24.05.2002
(151) 24.02.2003
(540)

RIMGO

(592) Slovní
(730) **Ing. Ivan Cap**, Veselíčko 294, Brušperk, 73944, CZ
(510) (28) hry, hračky, potřeby pro gymnastiku a sport, které nejsou uvedeny v jiných třídách, vánoční ozdoby; (35) propagační činnost, reklama, pomoc při řízení obchodní činnosti, obchodní administrativa, kancelářské práce; (36) pojištění, služby finanční, služby peněžní, služby nemovitostní; (41) výchova, vzdělávání, zábava, sportovní a kulturní aktivity.

(111) **251986**
(220) 24.05.2002
(151) 24.02.2003
(540)



(593) Obrazová
(730) **Ing. Ivan Cap**, Veselíčko 294, Brušperk, 73944, CZ
(510) (28) hry, hračky, potřeby pro gymnastiku a sport, které nejsou uvedeny v jiných třídách, vánoční ozdoby; (35) propagační činnost, reklama, pomoc při řízení obchodní činnosti, obchodní administrativa, kancelářské práce; (36) pojištění, služby finanční, služby peněžní, služby nemovitostní; (41) výchova, vzdělávání, zábava, sportovní a kulturní aktivity.
(511) 28, 35, 36, 41
(210) O-180137

(111) **252286**
(220) 08.02.2002
(151) 24.03.2003
(540)



(594) Slovní grafická
(730) **Agentura H production, s.r.o.**, Vodičkova 682/20, Praha 1, Nové Město, 11000, CZ
(740) Ing. Zdeněk Kučera, Dlouhá 207, Slušovice, 76315
(510) (25) oděvy, obuv, vlaječky a suvenýry z textilu, sportovní dresy a oblečení; (28) sportovní potřeby pro míčové hry a hokej, hokejové puky, hokejky, brusle a ostatní výstroj pro hráče ledního hokeje; (35) činnost sportovní reklamní agentury, zprostředkování pracovních kontaktů pro sportovce, zejména pro hráče ledního hokeje; (39) autodoprava, přeprava osob a zboží; (41) organizování sportovních, kulturních a společenských akcí, služby profesionálního hráčského agenta v rozsahu tř. 41; (42) zastupování sportovců v právních věcech.
(511) 25, 28, 35, 39, 41, 42
(210) O-176537

(111) **252361**
(220) 29.03.2002
(151) 24.03.2003
(540)

PYRO-A 3000

(592) Slovní
(730) **Artus, s.r.o.**, Křižíkova 2413, Benešov, 25601, CZ
(740) Ing. Pavel Nádvořník s.r.o., Klínová 620/1, Ostrava, Hulváky, 70900
(510) (6) kovové stavební materiály, kovové stavební materiály přenosné, kovové potřeby zámečnické a klempířské; (9) přístroje a nástroje vědecké, námořní, geodetické, fotografické, filmové, optické, přístroje pro vážení, měření, signalizaci, kontrolu (inspekci), záchranu a přístroje pro vyučování, přístroje a nástroje pro vedení, přepínání, přeměnu, akumulaci, regulaci

nebo řízení elektrického proudu; (17) polotovary z plastických hmot, materiály těsnící, ucpávací a izolační; (19) stavební materiály nekovové, přenosné konstrukce nekovové; (37) stavebnictví, opravy, instalační služby.

(511) 6, 9, 17, 19, 37
(210) O-178454

(111) **252362**
(220) 29.03.2002
(151) 24.03.2003
(540)

ARTUS

(592) Slovní
(730) **Artus, s.r.o.**, Křižíkova 2413, Benešov, 25601, CZ
(740) Ing. Pavel Nádvořník s.r.o., Klínová 620/1, Ostrava, Hulváky, 70900
(510) (17) polotovary z plastických hmot; (19) stavební materiály nekovové, přenosné konstrukce nekovové; (37) stavebnictví; (40) zpracování materiálů.

(511) 17, 19, 37, 40
(210) O-178455

(111) **252529**
(220) 24.05.2002
(151) 24.03.2003
(540)

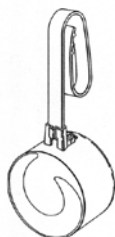

(554) Prostorová
(730) **Reckitt & Colman (Overseas) Hygiene Home Limited**, 103-105 Bath Road, Slough, Berkshire, SL1 3UH, GB
(510) (3) bělicí přípravky, čistící přípravky, lešticí přípravky, přípravky na čidění a brusné přípravky, přípravky pro čištění odtoků a dřezů, prací prostředky, prací prostředky s desinfekčními vlastnostmi, čistící prostředky s desinfekčními vlastnostmi, odstraňovače vápence, odstraňovače rzi, prostředky na odvápnění a odstranění vodního kamene a zamezení jeho usazování pro použití v domácnosti, mýdla; (5) sanitární přípravky, desinfekční přípravky, desinfekční látky, desinfekční roztoky pro použití na omyvatelné povrchy, desinfekční přípravky pro použití v domácnosti nebo pro hygienické či sanitární účely, desinfekční prostředky a přípravky s desinfekčními vlastnostmi, antibakteriální přípravky, přípravky či látky na osvětlení či čištění vzduchu, fungicidy, přípravky či látky se sanitárními či desinfekčními vlastnostmi, vlastnostmi pro osvětlení či čištění vzduchu, či s fungicidními vlastnostmi.

(511) 3, 5
(210) O-180124

(111) **252590**
(220) 31.05.2002
(151) 24.03.2003
(540)

PK 62

(592) Slovní
(730) **KVORIAK Pavel**, Bohdalecká 6/1420, Praha 10-Michle, 10100, CZ
(740) Šachta, Zmeškal & partneři, Ing. Kratochvíl Václav, Radlická 28/663, Praha 5, 15000
(510) (9) videokazety, nosiče dat, zvuku a obrazu, spadající do této třídy, prodejní automaty, brýle, diapositivy, exponované filmy, kreslené filmy, nahrané počítačové programy; (16) periodický a neperiodický tisk, atlasy, časopisy, fotografie, kalendáře, kancelářské potřeby, katalogy, knihy, noviny, papírenské výrobky, prospekty, mapy, obtisky, pohlednice, reprodukce, samolepky, tiskoviny; (35) provozování reproduktiva, reklamní činnost, zprostředkovatelská a poradenská činnost v oblasti obchodu, obchodní nebo podnikatelské poradenství, informace obchodní nebo podnikatelské, služby modelek pro reklamní účely a podporu prodeje, zpracování textů,

organizování komerčních a reklamních výstav, zpracování dat, zpracování datových souborů včetně jejich elektrické podoby; (36) realitní kancelář, pronájem nemovitostí, správa majetku; (38) elektronická pošta, počítačová komunikace, přenos zpráv a obrazových informací pomocí počítače, distribuce informací pomocí komunikace mezi sítěmi, provozování služeb na Internetu - přenos informací po Internetu, služby přenosu publikací na nosičích přenášených po síti, přenos zpráv a obrazových informací pomocí počítače; (41) půjčování filmů, nakladatelská a vydavatelská činnost, vydávání knih, publikací, časopisů, CD-ROM titulů, tvorba audiovizuálních děl, korespondenční kurzy, výroba zvukových a zvukově obrazových záznamů, vzdělávací informace, informace o možnostech zábavy a rekreace, audiovizuální produkce, výchovně-zábavné klubové služby, organizování a vedení seminářů a konferencí, organizování a pořádání soutěží, zábava, fotografování, informace o módě; (42) tvorba softwaru.

(511) 9, 16, 35, 36, 38, 41, 42
(210) O-180370

(111) **252822**
(220) 18.07.2002
(151) 24.03.2003
(540)



(594) Kombinovaná
(591) Barevná
(730) **European Property Group, a.s.**, Cejl 494/25, Brno, 60200, CZ
(740) TRAPLOVÁ-HAKR-KUBÁT Advokátní a patentová kancelář, Mgr. Jana Šuranová Traplová, Přístavní 24, Praha 7, 17000
(510) (34) zápalky.
(511) 34
(210) O-181963

(111) **253089**
(220) 25.01.2002
(151) 28.04.2003
(540)

Koncept ekotech

(592) Slovní
(730) **KONCEPT EKOTECH s.r.o.**, Za zámečkem 746/3a, Praha 5 - Jinovice, 15800, CZ
(740) PatOZ - patentová kancelář, Mgr. Pavel Panák, patentový zástupce, Ječná 243/39a, Praha 2, 12000
(510) (7) kalová čerpadla pro sociální zařízení a kuchyně; (9) infračidla a piezosenzory pro umyvadla, sprchy, pisoáry a WC, mincovní automaty; (11) tlačné ventily s omezenou dobou výtoku pro umyvadla, sprchy, pisoáry a WC, solenoidové ventily, sprchové sestavy, sprchové panely, sprchové sloupce, termostatické baterie a ventily pro směšování teplé a studené vody, termostatické ventily pro ohřev vody párou, vodní filtry, redukční ventily, indikátory průtoku, zařízení pro fyzikální a chemickou úpravu pitných, technologických a odpadních vod, zařízení pro úpravu a využití dešťové vody, výměníky, vyvíječe páry, bezpečnostní sprchy; (35) pomoc při řízení obchodní činnosti, obchodní administrativa; (37) instalační a opravářské služby.
(511) 7, 9, 11, 35, 37
(210) O-175998

(111) **253100**
(220) 06.02.2002
(151) 28.04.2003
(540)

GARDENOIL

(592) Slovní
(730) **DF Partner s.r.o.**, Neubuz č.p. 165, 76315, CZ
(740) Ing. Petr Soukup, patentový zástupce, tř. Svobody 43/39, Olomouc, 77900
(510) (4) paliva, maziva, průmyslové oleje.

(511) 4
(210) O-176423

(111) **253109**
(220) 18.02.2002
(151) 28.04.2003
(540)

SENALAX

(592) Slovní
(730) **Naturprodukt CZ spol. s r. o.**, Na Viničkách 638, Šestajovice, 25092, CZ

(740) Ing. Pavel Nádvorník s.r.o., Klínová 620/1, Ostrava, Hulváky, 70900

(510) (3) přípravky pro bělení a jiné prací prostředky, přípravky pro čištění, leštění, odmašťování a broušení, mýdla, holící mýdla, parfumerie, parfémy, voňavky, vonné oleje, oleje do voňavek, oleje éterické, oleje pro kosmetické účely, toaletní přípravky, kosmetika, kosmetické přípravky, kosmetické tužky, koupelové soli, nikoliv pro medicínské účely, soli bělicí, krémy na kůži, krémy na obličej, krémy pleťové, květinové parfémy, lak na vlasy, lak na nehty, lepidla pro kosmetické účely, kolínská voda, levandulová voda, levandulový olej, líčidla, rtěnky, šampóny, ústní vody, nikoliv pro lékařské účely, vata pro kosmetické účely, koupelové pěny, pleťová voda pro kosmetické účely, pomády pro kosmetické účely, vlasové vody, kosmetické barvy, barviva na vlasy, barviva toaletní, přípravky pro odstraňování barvy, mléko pro toaletní účely, umělé nehty, umělé řasy, odlakovače, přípravky na odličování, přípravky na ondulaci, opalovací přípravky, bělicí a čistící přípravky na kůži, čistící mléko pro toaletní účely, čistící oleje, přípravky pro čištění umělého chrupu, leštící přípravky pro umělý chrup, přípravky na bělení zubů, přípravky pro depilaci, dezodoranty pro osobní potřebu, přípravky na holení, zubní pasty; (5) výrobky (přípravky) farmaceutické, veterinářské a hygienické, hygienické potřeby pro lékařství a pro osobní hygienu, hygienické vložky, hygienické ubrousky, menstruační vložky, menstruační kalhotky, menstruační tampóny, vata pro lékařské účely, diabetické přípravky pro léčebné účely, potraviny, nápoje a jiné dietní výrobky pro účely léčebné, potraviny pro batolata a kojence, potraviny silící než pro osobní hygienu, prášek zasypací na rány, dětský zásyp, prostředky proti lupům, potraviny speciální pro nemocné a rekonvalescenty, výtažky bohaté na rostlinné bílkoviny pro výživu dětí a nemocných, výživné přípravky pro mikroorganismy, doplňky výživové pro lékařské účely, dezodoranty jiné než pro osobní hygienu, dezinfekční přípravky, bahno pro koupele, balzámy pro lékařské účely, přípravky pro čištění vzduchu, léčivé přípravky do koupele, náplastí, leukoplast, obvazový materiál, chirurgická plátna, chirurgické roušky, obklady, octany pro farmaceutické účely, lepicí pásy pro lékařské účely, obinadla, materiály pro plombování zubů a pro zubní otisky, slitiny drahých kovů pro zubolékařské účely, léky proti bolestem zubů nebo hlavy, zubní brusné prostředky, výrobky pro hubnutí škodlivých zvířat a plevelu, repelenty proti hmyzu, léky proti bodnutí hmyzu, zvěrolékařské přípravky, fungicidy, herbicidy, cigarety bez tabáku k léčebnému účelu, léčivé byliny a čaje, bylinné čaje, čaje astmatické, čaje odučňovací, čaje projímavé, fenykl pro lékařské účely, výrobky z pramenitých vod (ze zřídelných vod) (farm.), bonbóny proti kašli, čípky, kontaktní čočky, čistící přípravky pro kontaktní čočky, vitamínové přípravky, vitamínové nápoje a vitamínové bonbóny, spadající do této třídy, šumivé vitamínové tablety, povzbuzující prostředky (farm.), vitamín E koncentrovaný, léky proti kašli, tabletky pro farmaceutické účely, pastilky pro farmaceutické účely, chemicko-farmaceutické přípravky všeho druhu, antikoncepční přípravky, bílkovinné přípravky pro lékařské účely, léky tekuté, živočišné uhlí pro farmaceutické účely, projímadla, lektvary, pročišťující přípravky, léky na hojení ran, léky posilující, léky proti horečkám, glukóza pro léčebné účely, mentol, oleje pro lékařské použití, přípravky na omrzliny, opiáty, drogy pro léčebné účely, narkotika, výrobky pro prevenci nebo ulehčení (utišení) nemoci, výrobky pro zmírňování bolesti, alkohol pro léčebné účely, hormony pro lékařské účely, lékařské přípravky pro hubnutí, sedativa, diagnostické přípravky pro léčebné účely, cukr pro lékařské účely, cukrovinky s léčivými přísadami, masti pro farmaceutické účely, mléko pro farmaceutické účely, mléko sušené pro kojence, žvýkačky pro lékařské účely, minerální vody pro lékařské účely, soli do minerálních koupelí, soli pro lékařské účely, soli draselné pro lékařské účely, soli sodné pro lékařské účely, soli koupelové (léčivé), minerální doplňky s obsahem jodidů a stopových prvků, minerální doplněk jako tekutý inhalační prostředek; (21) dávkovače mýdla, dávkovače papírových ručníků, dávkovače toaletního papíru, holící štětky, mycí houby, hřebeny, kartáčky na nehty, kartáčky na obočí, kartáčky zubní, kosmetické pomůcky, krabičky na mýdlo, niť zubní, potřeby toaletní spadající do této třídy, pouzdra na hřebeny, rozprašovače na voňavky a parfémy, pudřenky s výjimkou pudřenek z drahých kovů, přístroje na

odstraňování zápachu pro osobní potřebu, štětka na čištění záchodů, elektrické zubní kartáčky; (30) žvýkačky, ne pro lékařské účely, cukrovinky (např. ovocné želé, arašídové cukrovinky, tabletky, apod.), zmrzlina, bonbóny (např. mentolové, čokoládové, polévané, gumové, sladové nebo plněné likéry, karamely apod.), čokoláda, oplatky, sušenky, keksy, krekry, pečivo, chléb, zákusky, koláče, cukroví, dorty, těsta, marcipán, kakao, výrobky z kakaa, mouka a výrobky z obilnin, káva, výrobky z kávy, nápoje připravované na základě kávy, kakaa nebo čokolády, krupice, ovesné vločky, pudinky, aromatické přípravky do potravin, chuťové přísady, led na osvěžení, nálevy k ochucení, ocet, koření, kečup, cukr, čaj, sexuální bylinný čaj, ne pro lékařské účely, glukóza pro výživu, med, melasa, muesli, suchary, droždí, kvasnice, prášky do těsta, sůl, hořčice, rajčatová omáčka, nudle, makaróny, rýže.

(511) 3, 5, 21, 30
(210) O-176804

(111) **253173**
(220) 28.03.2002
(151) 28.04.2003
(540)



(594) Slovní grafická
(591) Barevná
(730) **TRCZ s.r.o.**, Průmyslová 1165, Lovosice, 41002, CZ
(740) Zeiner & Zeiner v.o.s., Mgr. Řehák David, advokát, Maiselova 15, Praha 1, 11000

(510) (12) spínače pro automobily, jmenovitě multifunkční spínače pro automobily, spínače stahování oken pro automobily, centrální spínací moduly pro automobily, spínače výstražných hlášení pro automobily, spínače mlhových světel pro automobily, spínače vnějších zrcátek pro automobily, odmrazovací spínače automobilů, reostaty pro automobily, spínače nastavování sedadel pro automobily, zapalovače cigaret pro automobily, startovací spínače pro pozici neutral pro automobily, spínače parkovacích světel automobilů, spínače tlaku motorového oleje pro automobily, spínače uzamykání dveří pro automobily, spínače brzdových světel pro automobily, spínače osvětlení dveří pro automobily, spojovací spínače pro automobily, spínače zadních světel pro automobily, konektory pro automobily, uzamykací systémy pro automobily, jmenovitě zámky pro automobily, uzamykací systém s imobilizery pro automobily, dálkové uzamykací systémy pro automobily, uzamykací zařízení pro řízení automobilů, přepínače pro automobily, automobilové airbag systémy, automobilové volanty, bezpečnostní pásy pro automobily, dětské bezpečnostní sedačky pro automobily, dětské skládací pojízdné sedačky pro automobily, zrcátka pro automobily, jmenovitě dveřní zrcátka pro automobily, vnitřní zrcátka pro automobily, disky na kola pro automobily, emblémy pro automobily.

(511) 12
(210) O-178371

(111) **253287**
(220) 24.05.2002
(151) 28.04.2003
(540)

WOOLITE WHITE

(592) Slovní
(730) **Reckitt & Colman (Overseas) Hygiene Home Limited**, 103-105 Bath Road, Slough, Berkshire, SL1 3UH, GB
(510) (1) chemické přípravky pro průmyslové účely, přípravky na změkčování vody pro použití v domácnosti, ochranné přípravky na sklo, porcelán a kameninu, nádobí a jiné kuchyňské potřeby, přípravky pro prevenci před zmatněním kuchyňských potřeb a skla (v rozsahu, ve kterém nejsou obsaženy v jiných třídách); (3) bělicí přípravky a ostatní látky pro praní prádla a mytí nádobí, ať v pevném, tekutém nebo gelovém skupenství, prací prostředky pro použití v čistírnách, leštící přípravky na kuchyňské potřeby a sklo, čistící, leštící přípravky, přípravky na cidění a brusné přípravky, přípravky na čištění koberců, prací prostředky, mýdla,

prostředky na odvápnění a odstranění vodního kamene a zamezení jeho usazování pro použití v domácnosti, avivážní prostředky, přísady do praní, přípravky na odstraňování skvm.

(511) 1, 3
(210) O-180125

(111) **253715**
(220) 16.08.2002
(151) 28.04.2003
(540)

sontek 

(594) Kombinovaná
(730) **Fatra a.s.**, tř. T. Bati 1541, Napajedla, 76361, CZ
(510) (5) hygienické výrobky pro léčebné účely a osobní hygienu kromě toaletních potřeb; (16) fólie z umělých hmot na balení i dále užívané jako součást plenek a plenkových kalhotek z papíru a buničiny (jednorázových); (17) fólie z umělých hmot kromě fólií na balení.
(511) 5, 16, 17
(210) O-182696

(111) **254889**
(220) 11.02.2002
(151) 25.06.2003
(540)



(594) Kombinovaná
(730) **A3 SPORT s.r.o.**, Teslova 1171/15, Plzeň, 30100, CZ
(740) Langrova, s.r.o., Skřetova 1011/48, Plzeň, Jižní Předměstí, 30100
(510) (9) brýle pro sportovní disciplíny, vybavení pro potápění; (16) tiskoviny, periodické a neperiodické publikace, obalové materiály z papíru, kartonu a plastických hmot, psací potřeby, držáky na psací potřeby, kalendáře, knihy, ubrousky, záložky, pohlednice, poznámkové bloky, poutače, reklamní tabule, reklamní předměty spadající do tř. 16, stojany na fotografie a razítka, obaly na nosiče informací; (18) batohy, sportovní tašky; (28) lyže a jejich vybavení, posilovací stroje a zařízení, míče a ostatní kouče, veškeré sportovní rakety, sítě, sportovní ochranné rukavice a chrániče, vosky pro sportovní činnosti, brýle pro sportovní disciplíny, golfové potřeby, vybavení pro hokej, které obsahuje tato třída, trenážery a posilovací stroje, přístroje pro tělesná cvičení, sáně a brusle ve všech modifikacích.
(511) 9, 16, 18, 28
(210) O-176603

(111) **254890**
(220) 11.02.2002
(151) 25.06.2003
(540)

SKLOFORM

(592) Slovní
(730) **SKLOFORM a. s.**, č. p. 1, Nová Ves nad Lužnicí, 37809, CZ
(740) FISCHER & PARTNER, Fischer Michael, Na Hrobci 5, Praha 2, 12800
(510) (1) přípravky pro výrobu forem pro odlévání, chemické přípravky pro výrobu slitin a pro kalení kovů, pojiva a písek slévárenský, chemické přípravky pro povrchovou úpravu skla; (6) obecné kovy surové nebo jako

polotovary, slitiny z obecných kovů, litina surová nebo polotovar, železné rudy, kovové slévárenské formy, stavební materiál z válcovaného, litého a svařovaného kovu, kovový profilový materiál, šrouby, matice, řetězy, kovová lana, neelektrické kovové kabely a neelektrické dráty, kovové cisterny, kovové folie, kovové konstrukce, kovové lamely, kovové nádoby a násypky, nátrubky, kovové pásky, plechy, kovové podložky a potrubí, zámky, kovové rámy, kovové rukojeti, kovové skříně, kovové spojky, kovové stožáry, šrouby, traverzy, komíny kovové, kovové uzávěry a ventily, kovové výztuže, kovové zásobníky a žlaby, zámečnické výrobky, kotle (kovové nádrže); (7) stroje a zařízení pro sklářský průmysl, zařízení na výrobu stolních vod, čerpadla, dmyhadla, dopravníky, drtiče, dřevoobráběcí stroje, elektrické generátory, formy jako části strojů, hladicí lisy, hnací řetězy, hořáky, hřídele, chladiče pro stroje a zařízení, strojní kladky, kondenzační zařízení, kovoobráběcí stroje, lisovací stroje, mechanické ruční nástroje a nářadí, pohonné mechanismy, strojní mixéry, navijáky, stroje na třídění odpadu, pásové a potrubní dopravníky, rovnací stroje, řemenice, řezací stroje, sekací stroje, separátory, soukolí, stroje na uzavírání lahví, třídící stroje, průmyslové ventilátory, válcovací stroje, zvedací stroje; (19) nekovové formy na slévání, sklo stavební, okenní, izolační, alabastrové, dřevěné obložení, dřevo formovatelné, ohnivzdorné cementové ochranné vrstvy, nekovové panely, nekovové rámy, nekovové stavební hmoty, nekovové trubky a výztuže, žáruvzdorné materiály; (37) stavby a opravy, zámečnictví, obnova použitých nebo částečně zničených strojů a motorů; (40) odlévání a popouštění kovů, fukání skla, leštění skla, antikorozi úpravy, glazurování, recyklace odpadu, tónování skla, zpracování materiálů, zejména pokovování materiálů; (42) konstrukční a výpočtové práce, zkoušky materiálů, projektování, strojírenský výzkum a vývoj, výzkum a vývoj výrobků pro sklářský průmysl.

(511) 1, 6, 7, 19, 37, 40, 42
(210) O-176616

(111) **254951**
(220) 31.05.2002
(151) 25.06.2003
(540)

TOP CLASS

(592) Slovní
(730) **RF HOBBY s.r.o.**, Bohdalecká 1420/6, Praha 10, Michle, 10100, CZ
(740) Šachta, Zmeškal & partneři, Ing. Kratochvíl Václav, Radlická 28/663, Praha 5, 15000
(510) (9) diapozitivy, exponované filmy; (16) periodický a neperiodický tisk, atlasy, časopisy, fotografie, kalendáře, katalogy, knihy, noviny, papírenské výrobky, prospekty, mapy, obtisky, pohlednice, reprodukce, samolepky, tiskoviny; (41) nakladatelská a vydavatelská činnost, vydávání knih, publikací, časopisů, CD-ROM titulů, korespondenční kurzy, zábava, vzdělávací informace, informace o možnostech zábavy a rekreace, výchovně-zábavné klubové služby, organizování a vedení seminářů a konferencí, organizování a pořádání soutěží, zábava.
(511) 9, 16, 41
(210) O-180368

(111) **254952**
(220) 31.05.2002
(151) 25.06.2003
(540)

ZBRANĚ & NÁBOJE

(592) Slovní
(730) **RF HOBBY s.r.o.**, Bohdalecká 1420/6, Praha 10, Michle, 10100, CZ
(740) Šachta, Zmeškal & partneři, Ing. Kratochvíl Václav, Radlická 28/663, Praha 5, 15000
(510) (9) videokazety, nosiče dat, zvuku a obrazu, prodejní automaty, brýle, diapozitivy, exponované filmy, kreslené filmy, nahrané počítačové programy; (16) periodický a neperiodický tisk, atlasy, časopisy, fotografie, kalendáře, kancelářské potřeby, katalogy, knihy, noviny, papírenské výrobky, prospekty, mapy, obtisky, pohlednice, reprodukce, samolepky, tiskoviny; (41) půjčování filmů, nakladatelská a vydavatelská činnost, vydávání knih, publikací, časopisů, CD-ROM titulů, tvorba audiovizuálních děl, korespondenční kurzy, výroba zvukových a zvukově obrazových záznamů, zábava, vzdělávací informace, informace o možnostech zábavy a rekreace, audiovizuální produkce, výchovně-zábavné klubové služby, organizování a vedení seminářů a konferencí, organizování a pořádání soutěží, zábava.

(511) 9, 16, 41
(210) O-180369

(111) **255277**
(220) 17.10.2002
(151) 25.06.2003

(540) **ŽELETAVA MILUJEME SÝRY**

(592) Slovní
(730) **BEL Sýry Česko a.s.**, Pražská 218, Želetava, 67526, CZ
(740) Rott, Růžička & Guttman Patentové, známkové a advokátní kanceláře,
JUDr. Michal Růžička CSc., Vyskočilova 1566, Praha 4, Michle, 14000
(510) (29) mléko a mléčné výrobky, sýry všeho druhu.
(511) 29
(210) O-184759

(111) **255307**
(220) 23.10.2002
(151) 25.06.2003

(540) **XFS**

(592) Slovní
(730) **HEWLETT PACKARD ENTERPRISE DEVELOPMENT LP**, 11445
Compaq Center Drive West, Houston, TX, US
(740) Všeťečka Zelený Švorčík a partneři, advokátní a patentová kancelář, JUDr.
Martin Švorčík, Hájkova 1406/2, Praha 2, Nové Město, 12000
(510) (9) počítačový software, zejména software pro uchovávání dat, software pro
správu magnetických nosičů, software pro správu zálohování, software pro
správu dat a systémový software.
(511) 9
(210) O-184929

(111) **255562**
(220) 06.02.2002
(151) 28.07.2003
(540)



(593) Obrazová
(730) **Oakley, Inc.**, One Icon, Foothill Ranch, 92610, CA, US
(740) ZIVKO MIJATOVIC & PARTNERS s.r.o., Jugoslávských partyzánů
639/26, Praha 6, Bubeneč, 16000
(510) (18) kufrý, cestovní kabely a cestovní brašny, cestovní pytle s kolečky,
objemné kabely, dámské kabely, víceúčelové sportovní kabely, batohy,
tlumoky, torny, desky na listiny (portfolio), náprsní tašky, peněženky.
(511) 18
(210) O-176446

(111) **255566**
(220) 11.02.2002
(151) 28.07.2003
(540)

**A3
SPORT**

(594) Slovní grafická
(730) **A3 SPORT s.r.o.**, Teslova 1171/15, Plzeň, 30100, CZ
(740) Langrova, s.r.o., Skrétova 1011/48, Plzeň, Jižní Předměstí, 30100
(510) (9) brýle pro sportovní disciplíny, vybavení pro potápění; (16) tiskoviny,
periodické a neperiodické publikace, obalové materiály z papíru, kartonu a
plastických hmot, psací potřeby, držáky na psací potřeby, kalendáře, knihy,
ubrusky, záložky, pohlednice, poznámkové bloky, poutače, reklamní
tabule, reklamní předměty spadající do tř. 16, stojany na fotografie a razítka,
obaly na nosiče informací; (18) batohy, sportovní tašky; (28) lyže a jejich
vybavení, posilovací stroje a zařízení, míče a ostatní kouče, veškeré
sportovní rakety, sítě, sportovní ochranné rukavice a chrániče, vosky pro
sportovní činnosti, brýle pro sportovní disciplíny, golfové potřeby,
vybavení pro hokej, které obsahuje tato třída, trenážery a posilovací stroje,
přístroje pro tělesná cvičení, sáně a brusle ve všech modifikacích.
(511) 9, 16, 18, 28
(210) O-176604

(111) **255584**
(220) 01.03.2002
(151) 28.07.2003
(540)

ENCIÁN

(592) Slovní
(730) **ALIMPEX FOOD a. s.**, Českobrodská 1174, Praha 9, 19000, CZ
(740) FISCHER IP s.r.o., Na hrobci 294/5, Praha 2, Nové Město, 12800
(510) (29) dezerty s výjimkou mléčných, vejce, ryby, drůbež, zvěřina, potraviny
z ryb, drůbeže a zvěřiny, maso a masné výrobky, paštiky, jedlé oleje a tuky,
tukové pomazánky, kaviár, žampiony, zelenina konzervovaná, nakládaná,
sušená a vařená, ovoce konzervované, mražené a zavařené, ovocné saláty,
kompoty, džemy, potraviny konzervované, sušené a vařené s výjimkou
mléčných; (30) nápoje připravované na základě kávy, kakaa nebo čokolády,
kávovinové, kakaové a čokoládové příchuti, obilniny připravené pro osobní
konzumaci, těstoviny, dorty, cukroví, muesli, pudinky, sušenky, hořčice,
omáčky k ochucení, koření; (32) nealkoholické nápoje a koktejly, přípravky
k přípravě nápojů, vody minerální a šumivé, pivo.
(511) 29, 30, 32
(210) O-177310

(111) **255585**
(220) 07.03.2002
(151) 28.07.2003
(540)

UNICAT

(592) Slovní
(730) **CATEGORY a.s.**, Víděnská 204/125, Brno, Přízřenice, 61900, CZ
(740) Ing. Pavel Nádvorník s.r.o., Klínová 620/1, Ostrava, Hulváky, 70900
(510) (9) elektrické dráty, elektrické kabely, elektrické spojky, svorky, konektory,
materiály na elektrické vedení, elektrické vedení, hlásiče elektrické,
indikátory, identifikační obaly pro elektrické dráty, identifikační vlákna pro
elektrické dráty, spojky pro elektrické kabely, elektrotechnické koncovky,
konektory, měděný drát izolovaný, optická vlákna, vodiče ve tvaru vláken,
optické přístroje a nástroje, rozvodné panely, rozvodné panely elektrické,
rozvodné skříně, skříňové rozvaděče elektřiny, elektroinstalační potrubí,
kabelážní systémy, dálková propojení městského a meziměstského
charakteru realizovaná kabelovým spojem.
(511) 9
(210) O-177479

(111) **255605**
(220) 09.04.2002
(151) 28.07.2003
(540)

ČGS

- (592) Slovní
(730) ČGS a.s., Švehlova 1900, Praha 10, 10624, CZ
(740) Rott, Růžička & Guttman, Patentové, známkové a advokátní kanceláře, JUDr. Vladimír Rott, patentový zástupce, Vyskočilova 1566, Praha 4, Míchle, 14000
- (510) (1) kaučukové směsi, protektorovací směsi, gumárenské směsi, směsi pro protektorování pláštěů; (6) kovové odlitky všeho druhu, odpařovací nádoby a zařízení, odlitky ze speciální litiny, kovové strojní konstrukce a odlitky, drobné kovové odlitky, drobné odlitky z litiny, kovové kroužky, kovové formy, příruby a náhradní díly pro gumárenský, plastikářský a osinkářský průmysl; (7) pístní kroužky, válce a filtry jako součásti strojů, stroje všeho druhu, zejména slévárenské stroje, zařízení a náhradní díly, stroje na zpracování umělých hmot, stroje a přístroje hnětací, třecí, čistící, prosivací, třídící a míchací, náhradní díly, stroje a zařízení zejména pro gumárenský, osinkářský a plastikářský průmysl, klínové řemeny, kladiva pneumatická, kladiva elektrická; (8) nářadí a nástroje s ručním pohonem, kladiva; (10) vytlačované silikonové profily pro lékařské účely, zdravotní pryž, zejména implantáty, endoprotézy, epitézy, silikonové sosačky, šidítka, hadičky, fixační a rehabilitační pomůcky jako dlahy a antidekubitní podložky, hygienické potřeby ze silikonové pryže, dětské dudáky, dudáky na kojenecké láhve, kousátka; (11) kotle, koupací vany; (12) ventilová sedla a vodítka ventilů pro automobilové motory, pístní kroužky pro automobilové motory, těsnění ventilů spalovacích motorů, pneumatiky, zejména autopneumatiky osobní a nákladní, autoduše osobní a nákladní, motopneumatiky, motoduše, gumové autopřislušenství, autokoberce, veloduše, velopneumatiky, gumové velopřislušenství, duše do mopedů, duše do galusek, vložky do ráfků kol (tape); (17) veškeré pryžové zboží vyrobené z přírodního a umělého kaučuku, technická pryž lisovaná a stříkaná, podrážkové desky, lisované a těsnicí desky, hadice všeho druhu, máčené výrobky z pryže zejména gumové rukavice, pryžokovové výrobky zejména těsnění, pružiny, dorazy, stavební ložiska, uložení motorů a vzpěry motorů, uložení převodovek, agregátů, náprav a jejich ramen, torzní stabilizátory, odpružené řadič páky, kloubová lůžka, těsnění ložisek, pryžové povlaky válců, pryžokovové železniční přejezdy, pryžové panely železničních přejezdů, těžké výrobky z technické pryže, zejména desky, spojovací hadice, vaky, nádrže, kontejnery, jezy a vakové jezy, lehké výrobky z technické pryže, zejména těsnicí kroužky, manžety, prašnice, průchodky, pružiny a vytlačované profily, desky a tvarové profily z mechové pryže, celopryžové panely, radiální hřídelová těsnění, axiální těsnění, pryžová stavební ložiska, pryžové desky, těsnicí vybavení oken a dveří ze silikonové pryže, těsnicí profily, těsnicí a zvedací vaky, výrobky z technické pryže, technická pryž a výrobky z ní, vytlačované profily, pryž pro protektorování pláštěů, radiální hřídelové těsnění, kaučukové směsi ve formě pláštěů či fólií, protektorovací směsi ve formě pláštěů či fólií, gumárenské směsi a směsi pro protektorování pláštěů ve formě pláštěů či fólií; (24) oprýžovaný textil; (25) celogumová obuv, plátěná obuv s gumovou podrážkou, gumové podpatky, podešve; (28) sportovní potřeby z pryže, hokejové puky, makety zbraní; (37) výroba a opravy strojů, zařízení, forem a náhradních dílů pro gumárenský, plastikářský a osinkářský průmysl, montáž a servis vakových jezů; (40) pogumování kádí a trubek.
- (511) 1, 6, 7, 8, 10, 11, 12, 17, 24, 25, 28, 37, 40
(210) O-178699

(111) **255606**
(220) 09.04.2002
(151) 28.07.2003
(540)

ČGS O

- (594) Kombinovaná
(591) Barevná
(730) ČGS a.s., Švehlova 1900, Praha 10, 10624, CZ
(740) Rott, Růžička & Guttman, Patentové, známkové a advokátní kanceláře, JUDr. Vladimír Rott, patentový zástupce, Vyskočilova 1566, Praha 4, Míchle, 14000
- (510) (1) kaučukové směsi, protektorovací směsi, gumárenské směsi, směsi pro protektorování pláštěů; (6) kovové odlitky všeho druhu, odpařovací nádoby

a zařízení, odlitky ze speciální litiny, kovové strojní konstrukce a odlitky, drobné kovové odlitky, drobné odlitky z litiny, kovové kroužky, kovové formy, příruby a náhradní díly pro gumárenský, plastikářský a osinkářský průmysl; (7) pístní kroužky, válce a filtry jako součásti strojů, stroje všeho druhu, zejména slévárenské stroje, zařízení a náhradní díly, stroje na zpracování umělých hmot, stroje a přístroje hnětací, třecí, čistící, prosivací, třídící a míchací, náhradní díly, stroje a zařízení zejména pro gumárenský, osinkářský a plastikářský průmysl, klínové řemeny, kladiva pneumatická, kladiva elektrická; (8) nářadí a nástroje s ručním pohonem, kladiva; (10) vytlačované silikonové profily pro lékařské účely, zdravotní pryž, zejména implantáty, endoprotézy, epitézy, silikonové sosačky, šidítka, hadičky, fixační a rehabilitační pomůcky jako dlahy a antidekubitní podložky, hygienické potřeby ze silikonové pryže, dětské dudáky, dudáky na kojenecké láhve, kousátka; (11) kotle, koupací vany; (12) ventilová sedla a vodítka ventilů pro automobilové motory, pístní kroužky pro automobilové motory, těsnění ventilů spalovacích motorů, pneumatiky, zejména autopneumatiky osobní a nákladní, autoduše osobní a nákladní, motopneumatiky, motoduše, gumové autopřislušenství, autokoberce, veloduše, velopneumatiky, gumové velopřislušenství, duše do mopedů, duše do galusek, vložky do ráfků kol (tape); (17) veškeré pryžové zboží vyrobené z přírodního a umělého kaučuku, technická pryž lisovaná a stříkaná, podrážkové desky, lisované a těsnicí desky, hadice všeho druhu, máčené výrobky z pryže zejména gumové rukavice, pryžokovové výrobky zejména těsnění, pružiny, dorazy, stavební ložiska, uložení motorů a vzpěry motorů, uložení převodovek, agregátů, náprav a jejich ramen, torzní stabilizátory, odpružené řadič páky, kloubová lůžka, těsnění ložisek, pryžové povlaky válců, pryžokovové železniční přejezdy, pryžové panely železničních přejezdů, těžké výrobky z technické pryže, zejména desky, spojovací hadice, vaky, nádrže, kontejnery, jezy a vakové jezy, lehké výrobky z technické pryže, zejména těsnicí kroužky, manžety, prašnice, průchodky, pružiny a vytlačované profily, desky a tvarové profily z mechové pryže, celopryžové panely, radiální hřídelová těsnění, axiální těsnění, pryžová stavební ložiska, pryžové desky, těsnicí vybavení oken a dveří ze silikonové pryže, těsnicí profily, těsnicí a zvedací vaky, výrobky z technické pryže, technická pryž a výrobky z ní, vytlačované profily, pryž pro protektorování pláštěů, radiální hřídelové těsnění, kaučukové směsi ve formě pláštěů či fólií, protektorovací směsi ve formě pláštěů či fólií, gumárenské směsi a směsi pro protektorování pláštěů ve formě pláštěů či fólií; (24) oprýžovaný textil; (25) celogumová obuv, plátěná obuv s gumovou podrážkou, gumové podpatky, podešve; (28) sportovní potřeby z pryže, hokejové puky, makety zbraní; (37) výroba a opravy strojů, zařízení, forem a náhradních dílů pro gumárenský, plastikářský a osinkářský průmysl, montáž a servis vakových jezů; (40) pogumování kádí a trubek.

(511) 1, 6, 7, 8, 10, 11, 12, 17, 24, 25, 28, 37, 40
(210) O-178700

(111) **255607**
(220) 09.04.2002
(151) 28.07.2003
(540)

Česká gumárenská společnost

- (592) Slovní
(730) ČGS a.s., Švehlova 1900, Praha 10, 10624, CZ
(740) Rott, Růžička & Guttman, Patentové, známkové a advokátní kanceláře, JUDr. Vladimír Rott, patentový zástupce, Vyskočilova 1566, Praha 4, Míchle, 14000
- (510) (1) kaučukové směsi, protektorovací směsi, gumárenské směsi, směsi pro protektorování pláštěů; (6) kovové odlitky všeho druhu, odpařovací nádoby a zařízení, odlitky ze speciální litiny, kovové strojní konstrukce a odlitky, drobné kovové odlitky, drobné odlitky z litiny, kovové kroužky, kovové formy, příruby a náhradní díly pro gumárenský, plastikářský a osinkářský průmysl; (7) pístní kroužky, válce a filtry jako součásti strojů, stroje všeho druhu, zejména slévárenské stroje, zařízení a náhradní díly, stroje na zpracování umělých hmot, stroje a přístroje hnětací, třecí, čistící, prosivací, třídící a míchací, náhradní díly, stroje a zařízení zejména pro gumárenský, osinkářský a plastikářský průmysl, klínové řemeny, kladiva pneumatická, kladiva elektrická; (8) nářadí a nástroje s ručním pohonem, kladiva; (10) vytlačované silikonové profily pro lékařské účely, zdravotní pryž, zejména implantáty, endoprotézy, epitézy, silikonové sosačky, šidítka, hadičky, fixační a rehabilitační pomůcky jako dlahy a antidekubitní podložky, hygienické potřeby ze silikonové pryže, dětské dudáky, dudáky na kojenecké láhve, kousátka; (11) kotle, koupací vany; (12) ventilová sedla a vodítka ventilů pro automobilové motory, pístní kroužky pro automobilové motory, těsnění ventilů spalovacích motorů, pneumatiky, zejména autopneumatiky osobní a nákladní, autoduše osobní a nákladní,

motopneumatiky, motoduše, gumové autopříslušenství, autokoberce, veloduše, velopneumatiky, gumové velopříslušenství, duše do mopedů, duše do galusek, vložky do ráfků kol (tape); (17) veškeré pryžové zboží vyrobené z přírodního a umělého kaučuku, technická pryž lisovaná a stříkaná, podrážkové desky, lisované a těsnicí desky, hadice všeho druhu, máčené výrobky z pryže zejména gumové rukavice, pryžokovové výrobky zejména těsnění, pružiny, dorazy, stavební ložiska, uložení motorů a vzpěry motorů, uložení převodovek, agregátů, náprav a jejich ramen, torzní stabilizátory, odpružené řadící páky, kloubová lůžka, těsnění ložisek, pryžové povlaky válců, pryžokovové železniční přejezdy, pryžové panely železničních přejezdů, těžké výrobky z technické pryže, zejména desky, spojovací hadice, vaky, nádrže, kontejnery, jezy a vakové jezy, lehké výrobky z technické pryže, zejména těsnicí kroužky, manžety, prašnice, průchodky, pružiny a vytlačované profily, desky a tvarové profily z mechové pryže, celopryžové panely, radiální hřídelová těsnění, axiální těsnění, pryžová stavební ložiska, pryžové desky, těsnicí vybavení oken a dveří ze silikonové pryže, těsnicí profily, těsnicí a zvedací vaky, výrobky z technické pryže, technická pryž a výrobky z ní, vytlačované profily, pryž pro protektorování pláštů, radiální hřídelové těsnění, kaučukové směsi ve formě pláštů či fólií, protektorovací směsi ve formě pláštů či fólií, gumárenské směsi a směsi pro protektorování pláštů ve formě pláštů či fólií; (24) oprýžovaný textil; (25) celogumová obuv, plátěná obuv s gumovou podrážkou, gumové podpatky, podešve; (28) sportovní potřeby z pryže, hokejové puky, makety zbraní; (37) výroba a opravy strojů, zařízení, forem a náhradních dílů pro gumárenský, plastikařský a osinkářský průmysl, montáž a servis vakových jezdů; (40) pogumování kádí a trubek.

(511) 1, 6, 7, 8, 10, 11, 12, 17, 24, 25, 28, 37, 40
(210) O-178701

(111) **255813**
(220) 06.09.2002
(151) 28.07.2003
(540)



(594) Kombinovaná
(591) Barevná
(730) **Grand Integral a.s.**, Na Slupi 452/2a, Praha 2, 12800, CZ
(740) JUDr. Čermáková Miroslava, Petrská 1, Praha 1, 11000
(510) (32) pivo; (35) zprostředkování obchodu; (36) správa nemovitostí; (37) údržba nemovitostí.
(511) 32, 35, 36, 37
(210) O-183434

(111) **255952**
(220) 23.10.2002
(151) 28.07.2003
(540)



(594) Kombinovaná
(730) **SYRÁŘEŇ BEL SLOVENSKO a. s.**, Lastomírská 1, Michalovce, SK
(740) Rott, Růžička & Guttman Patentové, známkové a advokátní kanceláře, JUDr. Michal Růžička CSc., Vyskočilova 1566, Praha 4, Michle, 14000
(510) (5) dietické látky na bázi mléka upravené pro lékařské účely, mléčný tuk, mléčné fermenty pro farmaceutické účely, mléčný cukr (laktóza), mléko obohacené bílkovinami, potrava pro kojence, sušené mléko pro kojence; (29) mléko a mléčné výrobky, obzvláště mléko, též sušené, máslo, smetana, sýry a tvarohy, též ochucené, kyselo-mléčné výrobky, též ochucené, jogurt bílý a ochucený, mléčné nápoje s vysokým obsahem mléka, kefir, syrovátka, syrovátkové bílkoviny, syrovátko-mléčné potraviny, kazein jako

potrava, šlehačka, sířidla; (32) nealkoholické nápoje, izotonické nápoje, vody (nápoje) včetně hygienicky nezávadné vody pro kojeneckou výživu, syrovátkové nápoje.

(511) 5, 29, 32
(210) O-184939

(111) **256428**
(220) 14.03.2002
(151) 27.08.2003
(540)

GASTON

(592) Slovní
(730) **GASTON, s.r.o.**, Kvítková 4703, Zlín, 76001, CZ
(740) Mgr. Michal Chmelař, advokát, č. p. 169, Bystřička, 75624
(510) (2) fasádní barvy, barvy pro stavební účely; (5) potraviny pro zvláštní účely, jako výrobky dietetické pro léčebné účely, potraviny pro děti, batolata a nemocné, vitamínové přípravky a dietetické přípravky pro léčebné účely, vitamínové a minerální přípravky ve formě práškové, tablet a nápojů, ochranné prostředky k ničení plevele a likvidaci škůdců; (12) automobily, motocykly, jízdní kola, ostatní dopravní prostředky zařazené do třídy 12, autopříslušenství zařazené do třídy 12; (17) folie, desky a tyče z plastických hmot, elektricky, tepelně a zvukově izolační či těsnicí hmoty, těsnění, kaučuk, guma a jejich náhražky, gumárenské výrobky mimo pneumatik, izolační nátěrové hmoty, izolační nástřikové hmoty na bázi organických pojiv a organických plnidel; (19) stavební materiál, betonová směs, betonové prefabrikáty, kámen přírodní a umělý, cement, vápno, malta, písek, štěrk, kameninové nebo cementové roury, obkladová keramika, sanitární keramika, výrobky na stavbu cest, asphalt, živec, mobilní buňky, obytné kontejnery, montované stavby ubytoven a kanceláří (nekovové), krby, komíny, polozpracované žezivo, stavební sklo, dveře, okna, rámy, zárubně z plastů, dřeva i jiných nekovových materiálů, maltovinová pojiva, nástřikové omítkové hmoty, lité podlahy, asfaltové nátěry, stavební nástřikové hmoty na bázi organických pojiv a organických plnidel; (20) nábytek kovový, dřevěný, plastový, sektorový a ratanový, zrcadla, výrobky z keramiky, skla, porcelánu, výrobky ze dřeva, korku a plastických hmot zařazené do třídy 20, nekovové nábytkové, dveřní a okenní kování; (21) plastové výrobky pro domácnost spadající do této třídy; (28) hry, hračky, sportovní potřeby, výstroj a nářadí, sportovní oblečení pro speciální sporty, vánoční ozdoby; (33) víno, lihoviny, likéry a jiné alkoholické nápoje kromě pív.
(511) 2, 5, 12, 17, 19, 20, 21, 28, 33
(210) O-177766

(111) **256466**
(220) 31.05.2002
(151) 27.08.2003
(540)

FLIRT

(592) Slovní
(730) **PK 62, a.s.**, Bohdalecká 6/1420, Praha 10 - Michle, 10100, CZ
(740) Šachta, Zmeškal & partneři, Ing. Kratochvíl Václav, Radlická 28/663, Praha 5, 15000
(510) (9) videokazety, nosiče dat, zvuku a obrazu, prodejní automaty, brýle, diapozitivy, exponované filmy, kreslené filmy, nahrané počítačové programy; (16) periodický a neperiodický tisk, atlasy, časopisy, fotografie, kalendáře, kancelářské potřeby, katalogy, knihy, noviny, papírenské výrobky, prospekty, mapy, obtisky, pohlednice, reprodukce, samolepky, tiskoviny; (38) elektronická pošta, počítačová komunikace, přenos zpráv a obrazových informací pomocí počítače, distribuce informací pomocí komunikace mezi sítěmi, přenos informací po Internetu, služby přenosu publikací na nosičích přenášených po síti, přenos zpráv a obrazových informací pomocí počítače; (41) půjčování filmů, nakladatelská a vydavatelská činnost, vydávání knih, publikací, časopisů, CD-ROM titulů, tvorba audiovizuálních děl, korespondenční kurzy, výroba zvukových a zvukově obrazových záznamů, zábava, vzdělávací informace, informace o možnostech zábavy a rekreace, audiovizuální produkce, výchovně-zábavné klubové služby, organizování a vedení seminářů a konferencí, organizování a pořádání soutěží, zábava, fotografování; (42) tvorba softwaru, tvorba a zpracování datových souborů včetně jejich elektronické podoby.
(511) 9, 16, 38, 41, 42
(210) O-180365

(111) **257223**
(220) 22.07.2002
(151) 29.09.2003
(540)

TNS

(592) Slovní
(730) **Trusted Network Solutions, a.s.**, Žižkova 600, Bílovice nad Svitavou, 66401, CZ
(510) (9) počítačový software, operační systémy, počítače, monitory, notebooky, laptopy, diskové jednotky pro počítače, počítačové klávesnice, počítačové paměti, počítačové periferie, periferní zařízení počítačů, počítačové programy, páskové jednotky magnetické pro počítače, přístroje pro zpracování informací, přístroje a nástroje vědecké, námořní, geodetické, fotografické, filmové, optické, přístroje pro vážení, měření, signalizaci, kontrolu (inspekci), záchranu a přístroje pro vyučování, přístroje pro záznam, převod, reprodukci zvuku nebo obrazu, magnetické nosiče zvukových záznamů, gramofonové desky, přístroje a nástroje elektrické v rámci této třídy; (35) překlad informací do počítačových databází, systematizace informací do počítačových databází, propagační činnost, reklama, pomoc při řízení obchodní činnosti, obchodní administrativa, kancelářské práce; (38) počítačová komunikace, komunikace pomocí počítačových terminálů, spoje, přenos zpráv a obrazových informací; (42) počítačové služby, počítačové a systémové analýzy, tvorba software, aktualizace počítačových programů, pronájem počítačů, pronájem počítačového software, údržba počítačových programů, návrh a správa počítačových sítí, obnova počítačových dat, poradenské služby v oblasti počítačového software a hardware, pronájem přístupového času k počítačovým databázím, pronajímání vybavení časů pro počítačová data, pronájem zařízení pro zpracování dat, technické poradenství a vypracovávání posudků.
(511) 9, 35, 38, 42
(210) O-182025

(111) **257593**
(220) 06.01.2003
(151) 29.09.2003
(540)

Co vy na to, pane Kraus ?

(592) Slovní
(730) **Frekvence 1, a.s.**, Wenzigova 4/1872, Praha 2, 12000, CZ
(510) (9) nahrané a nenahrané nosiče zvuku a obrazu, zejména audiokazety, videokazety, gramofonové desky, magnetofonové pásky, kompaktní disky, audiovizuální díla na nosičích; (16) propagační tiskoviny, zejména katalogy, prospekty, plakáty, kalendáře, fotografie, knihy, periodické a neperiodické tiskoviny, tiskárenské výrobky, potřeby pro knižní vazby, lepidla pro papírenské zboží nebo domácnost, poznámkové bloky, penály, těžítka, tužky, lepenka a výrobky z těchto materiálů, které nejsou zařazeny do jiných tříd, učební pomůcky s výjimkou aparátů, papírenské zboží v rámci této třídy; (35) reklamní a propagační činnost prostřednictvím jakéhokoliv média, prostřednictvím telefonní, datové nebo informační sítě, inzertní činnost, zprostředkovatelská činnost v oblastech uvedených v této třídě; (38) provozování rozhlasového vysílání, řízení a výměna informací v oblasti zpravodajství, kultury a sportu prostřednictvím počítačových a telekomunikačních sítí včetně internetu; (41) činnost vyučovací, vzdělávací a zábavná, vydavatelská a nakladatelská, pořádání hudebních soutěží, pořádání koncertů, živá kulturní vystoupení, tvorba rozhlasových programů.
(511) 9, 16, 35, 38, 41
(210) O-187304

(111) **257839**
(220) 04.02.2003
(151) 29.09.2003
(540)



(594) Kombinovaná
(730) **PEPITO s.r.o.**, Lada 292, Nymburk, 28802, CZ
(740) Ing. Francis Jupa, Měchenická 4/2554, Praha 4, 14100
(510) (4) průmyslové oleje a tuky, mazadla; (29) maso, uzeniny, ryby, drůbež, zvěřina, masové výtažky, ovoce a zelenina konzervované, sušené a zavařené, želé, džemy, vejce, mléko a mléčné výrobky, oleje a tuky jedlé; (31) výrobky zemědělské, zahradnické a lesní, obilniny a zrní, živá zvířata, čerstvé ovoce a zelenina, osivo, rostliny a přírodní květiny, slad; (35) zprostředkovatelská, konzultační a poradenská činnost v oblasti obchodu; (39) silniční automobilová doprava.
(511) 4, 29, 31, 35, 39
(210) O-188256

(111) **258031**
(220) 24.04.2002
(151) 29.10.2003
(540)



(594) Kombinovaná
(730) **GASTON, s.r.o.**, Kvítková 4703, Zlín, 76001, CZ
(740) Mgr. Michal Chmelař, advokát, č. p. 169, Bystřička, 75624
(510) (29) maso, ryby, drůbež a zvěřina, maso, ryby, drůbež a zvěřina konzervované, sušené a zavařené, masové výtažky, ovoce, zelenina konzervované, sušené a zavařené, želé, džemy, kompoty, vejce, mléko a mléčné výrobky, oleje a tuky jedlé; (30) káva, čaj, kakao, cukr, čokoláda a čokoládové výrobky, rýže, tapioka, ságo, kávové náhražky, mouka a obilnářské výrobky, chléb, sušenky, suchary, koláče, jemné pečivo a cukrovinky, cukrářské výrobky, zmrzlina, med, sirup, melasa, kvasnice, prášky do pečiva, sůl, hořčice, ocet, chuťové omáčky, koření, led na chlazení, papírové sáčky plněné čajem nahrazující filtry na čaj; (32) piva, minerální vody, šumivé nápoje a jiné nápoje nealkoholické, nápoje a šťávy ovocné, sirupy a jiné přípravy k zhotovení nápojů; (33) alkoholické nápoje, víno, lihoviny.
(511) 29, 30, 32, 33
(210) O-179184

(111) **258267**
(220) 15.01.2003
(151) 29.10.2003
(540)

DEWA

(592) Slovní
(730) **DEWA consult s.r.o.**, K Zeleným domkům 915/15, Praha 4, Kunratice, 14800, CZ
(740) Ing. Michal Jupa, patentový zástupce, Na Baních 1385, Praha 5 - Zbraslav, 15600
(510) (35) vedení účetnictví, činnost účetních poradců, ekonomické a organizační poradenství.
(511) 35
(210) O-187601

(111) **258272**
(220) 17.01.2003
(151) 29.10.2003
(540)

neatcode

(594) Slovní grafická
(730) **Plus4U a.s.**, V Kapslovně 2767/2, Praha 3, 13000, CZ
(740) Ing. Jarmila Javořiková, Slunečná 4566, Zlín, 76005
(510) (9) přístroje pro zpracování informací, počítače, software na nosičích, elektronické počítačové informační systémy a systémy pro elektronické zpracování dat, nosiče dat v elektronické podobě, přístroje pro záznam, převod a reprodukci obrazu nebo zvuku, optické přístroje, přístroje spojové a telekomunikační techniky, zařízení pro telekomunikační sítě, přístroje a zařízení pro vedení, výrobu, přepínání, přeměnu, akumulaci, regulaci nebo řízení elektrického proudu, přístroje pro měření, vážení, kontrolu, signalizaci, elektrosoučástky patřící do třídy 9, elektrické vodiče a kabely; (35) automatizované zpracování obchodních a ekonomických dat; (42) tvorba počítačových programů na zakázku, výzkum a vývoj v oblasti softwaru, implementace, pronájem a rozmnožování počítačových programů.
(511) 9, 35, 42
(210) O-187698

(111) **258273**
(220) 17.01.2003
(151) 29.10.2003
(540)

UCD

(592) Slovní
(730) **Vigour a.s.**, V Kapslovně 2767/2, Praha 3, 13000, CZ
(740) Ing. Jarmila Javořiková, Slunečná 4566, Zlín, 76005
(510) (9) přístroje pro zpracování informací, počítače, software na nosičích, elektronické počítačové informační systémy a systémy pro elektronické zpracování dat, nosiče dat v elektronické podobě, přístroje pro záznam, převod a reprodukci obrazu nebo zvuku, optické přístroje, přístroje spojové a telekomunikační techniky, zařízení pro telekomunikační sítě, přístroje a zařízení pro vedení, výrobu, přepínání, přeměnu, akumulaci, regulaci nebo řízení elektrického proudu, přístroje pro měření, vážení, kontrolu, signalizaci, elektrosoučástky patřící do třídy 9, elektrické vodiče a kabely; (35) automatizované zpracování obchodních a ekonomických dat; (42) tvorba počítačových programů na zakázku, výzkum a vývoj v oblasti softwaru, implementace, pronájem a rozmnožování počítačových programů, poradenská činnost v oblasti výpočetní techniky, software, počítačových sítí a elektronické komunikace.
(511) 9, 35, 42
(210) O-187699

(111) **258275**
(220) 17.01.2003
(151) 29.10.2003
(540)

CALIBRA

(592) Slovní
(730) **NOVIKO Animal Health s.r.o.**, Palackého třída 537/163, Brno, Medlánky, 61200, CZ
(740) Ing. Jarmila Javořiková, Slunečná 4566, Zlín, 76005
(510) (3) kosmetické výrobky a parfumerie, mýdla, kosmetické potřeby pro zvířata, výrobky pro čištění, leštění a pro praní; (18) kůže, imitace kůže a výrobky z nich uvedené v této třídě, chovatelské potřeby jako obojky, řemeny, popruhy, pokrývky; (31) krmivo pro zvířata, živá zvířata, výrobky zemědělské, zahradnické a lesní patřící do třídy 31, osivo.
(511) 3, 18, 31
(210) O-187702

(111) **258925**
(220) 13.01.2003
(151) 27.11.2003
(540)

RYCHLÝ FÓRY FREKVENCE 1

(592) Slovní
(730) **Frekvence 1, a.s.**, Wenzigova 4/1872, Praha 2, 12000, CZ
(510) (16) propagační tiskoviny, zejména katalogy, prospekty, plakáty, fotografie, kalendáře, knihy, časopisy, obtisky, desky na spisy, pořadače, školní sešity, periodické a neperiodické tiskoviny, tiskárenské výrobky, kancelářské potřeby (vyjma nábytku), potřeby pro knižní vazby, papírenské zboží, lepidla pro papírenské zboží nebo domácnost, štetce, papír, lepenka a výrobky z těchto materiálů, které nejsou zařazeny do jiných tříd, učební pomůcky s výjimkou aparátů; (35) reklamní a propagační činnost, publicistika v rámci této třídy, inzertní činnost, zprostředkovatelská činnost v oblastech výše uvedených v této třídě; (38) provozování celoplošného rozhlasového vysílání, šíření a výměna informací prostřednictvím počítačových a telekomunikačních sítí, včetně Internetu; (41) tvorba rozhlasových programů, rozhlasového zpravodajství a publicistiky, činnost vzdělávací, vyučovací, zábavná, vydavatelská a nakladatelská, pořádání koncertů, hudebních soutěží.
(511) 16, 35, 38, 41
(210) O-187476

(111) **258941**
(220) 23.01.2003
(151) 27.11.2003
(540)

premiéra
sweet

(594) Kombinovaná
(591) Barevná
(730) **Havlík Radomír**, Škárova 9, Brno, 61200, CZ
(740) PROPATENT, Ing. Vlasta Sedláčková, patentový zástupce, Pod Pekařkou 107/1, Praha 4, Podolí, 14700
(510) (30) cukrovinky; (35) reklama, reklamní agentury.
(511) 30, 35
(210) O-187827

(111) **260917**
(220) 17.01.2003
(151) 24.02.2004
(540)

PM SERVIS CZ

(592) Slovní
(730) **Plus4U a.s.**, V Kapslovně 2767/2, Praha 3, 13000, CZ
(740) Ing. Jarmila Javoříková, Slunečná 4566, Zlín, 76005
(510) (36) pronájem bytů a nebytových prostor; (43) hostinská činnost, provoz restaurací, ubytovací služby, provoz hotelů, rezervace ubytování.
(511) 36, 43
(210) O-187697

(111) **261835**
(220) 28.01.2003
(151) 23.03.2004
(540)

DD SYSTEM CZ

(592) Slovní
(730) **Plus4U a.s.**, V Kapslovně 2767/2, Praha 3, 13000, CZ
(740) Ing. Jarmila Javoříková, Slunečná 4566, Zlín, 76005
(510) (19) stavební materiály nekovové spadající do této třídy - beton, cihly, tvárnice, cement, střešní krytiny, stavební dřevo, stavební plasty, stavební sklo apod., dřevěná/plastová okna, dveře, parkety; (37) stavební činnost - provádění staveb, včetně jejich změn, udržovacích prací na nich a jejich odstraňování, stavebně-montážní služby, montážní služby pro zabezpečení objektů.
(511) 19, 37
(210) O-188009

(111) **263876**
(220) 01.03.2002
(151) 28.06.2004
(540)

PLESNIVEC

(592) Slovní
(730) **ALIMPEX FOOD a. s.**, Českokobrodská 1174, Praha 9, 19000, CZ
(740) FISCHER IP s.r.o., Na hrobcí 294/5, Praha 2, Nové Město, 12800
(510) (29) vejce, ryby, drůbež, zvěřina, potraviny z ryb, drůbeže a zvěřiny, maso a masné výrobky, paštiky, jedlé oleje a tuky, tukové pomazánky, kaviár, žampiony konzervované, zelenina konzervovaná, nakládaná, sušená a vařená, ovoce konzervované, mražené a zavažené, ovocné saláty, kompoty, džemy, konzervované, sušené a važené potraviny z masa, ryb a zeleniny; (30) nápoje připravované na základě kávy, kakaa nebo čokolády, kávovinové, kakaové a čokoládové příchuti, obilniny připravené pro osobní konzumaci, těstoviny, dorty, cukroví, muesli, pudinky, sušenky, hořčice, omáčky k ochucení, koření; (32) nealkoholické nápoje a koktejly, nápoje ze syrovátky, přípravky k přípravě nápojů, vody minerální a šumivé, pivo.
(511) 29, 30, 32
(210) O-177309

(111) **269607**
(220) 17.01.2003
(151) 28.02.2005
(540)

FARMA STRACHOVICE

(592) Slovní
(730) **Smithery a.s.**, V kapslovně 2767/2, Praha 3, Žižkov, 13000, CZ
(740) Ing. Jarmila Javoříková, Slunečná 4566, Zlín, 76005
(510) (29) maso a výrobky z něj, mléko a výrobky z něj, vejce a výrobky z nich; (31) živá zvířata, zejména skot, krmivo pro zvířata, zrní, obilniny, osivo, výrobky zemědělské, zahradnické a lesní zařazené do této třídy; (44) zemědělské a zahradnické služby.
(511) 29, 31, 44
(210) O-187700

(111) **275043**
(220) 31.05.2002
(151) 13.09.2005
(540)

EXTÁZE

(592) Slovní
(730) **PK 62, a.s.**, Bohdalecká 6/1420, Praha 10 - Michle, 10100, CZ
(740) Šachta, Zmeškal & partneři, Ing. Kratochvíl Václav, Radlická 28/663, Praha 5, 15000
(510) (9) prodejní automaty, brýle; (16) periodický a neperiodický tisk, atlasy, časopisy, fotografie, katalogy, knihy, noviny, prospekty, mapy, reprodukce, tiskoviny; (38) elektronická pošta, počítačová komunikace; (41) korespondenční kurzy, vzdělávací informace, organizování a vedení seminářů a konferencí, fotografování; (42) tvorba softwaru, zpracování dat, tvorba datových souborů včetně jejich elektronické podoby.
(511) 9, 16, 38, 41, 42
(210) O-180366

(111) **323141**
(220) 08.08.2011
(151) 08.02.2012
(540)



(594) Kombinovaná
(730) **National Payments Corporation of India**, C-9, 8th Flor, Reserve Bank of India, Bandra-Kurla Complex, Bandra (East), Mumbai, IN
(740) FISCHER IP s.r.o., Na hrobcí 294/5, Praha 2, Nové Město, 12800
(510) (16) kreditní a debetní karty neelektrické, papír a papírenské zboží a výrobky, papírové samolepky, štítky, hlavičkový papír, vizitky, vývěsní štíty z papíru nebo lepenky, knihy, brožury, tiskoviny, publikace, časopisy, šanony, pouzdra na doklady, kartón a výrobky z kartónu, noviny, materiály pro vázání knih, fotografie, lepidla a lepicí pásy pro kancelářské účely a použití v domácnosti, učební pomůcky spadající do třídy 16; (36) pojišťovací, finanční a peněžní služby, bankovní služby, služby týkající se kreditních a debetních karet, služby týkající se převodu peněz - zakládání, provozování a správa platebních systémů pro zúčtování peněžních prostředků pomocí elektronických systémů a pomocí systémů s tištěnými a psanými záznamy, zpracování a provádění platebních transakcí pro domácnosti, mezivládní platby, automatizované bankovní operace a mobilní platby, nepřetržité platby, automatizované převody a jiné platební služby, šeková služba, finanční poradenství a finanční management.
(511) 16, 36
(210) O-487771

(111) **325486**
(220) 29.12.2011
(151) 06.06.2012
(540)



(594) Kombinovaná
(730) **KONCEPT EKOTECH s.r.o.**, Za zámečkem 746/3a, Praha 5 - Jinonice, 15800, CZ
(740) PatOZ - patentová kancelář, Mgr. Pavel Panák, patentový zástupce, Ječná 243/39a, Praha 2, 12000
(510) (7) kalová čerpadla pro sociální zařízení a kuchyně; (9) infračidla a piezosenzory pro umyvadla, sprchy, pisoáry a WC; (11) tlačné ventily s omezenou dobou výtoku pro umyvadla, sprchy, pisoáry a WC, solenoidové ventily, sprchové sestavy, sprchové panely, sprchové sloupce, termostatické baterie a ventily pro směšování teplé a studené vody, termostatické ventily pro ohřev vody párou, vodní filtry, redukční ventily, indikátory průtoku, zařízení pro fyzikální a chemickou úpravu pitných, technologických a odpadních vod, zařízení pro úpravu a využití dešťové vody, výměníky, vyvíječe páry, bezpečnostní sprchy; (35) pomoc při řízení obchodní činnosti, obchodní administrativa; (37) instalační a opravářské služby.
(511) 7, 9, 11, 35, 37
(210) O-491408

(111) **325964**
(220) 02.02.2012
(151) 27.06.2012
(540)

Baby Funtazie klub

(592) Slovní
(730) **Cestovní kancelář FISCHER, a.s.**, Babákova 2390/2, Praha 4, Chodov, 14800, CZ
(740) JUDr. Kristina Škampová, Pellicova 8a, Brno, 60200
(510) (9) nosiče zvukových a zvukově obrazových záznamů; (16) knihy, časopisy, publikace; (25) oděvy, obuv, kloboučnické zboží; (28) hry, hračky, sportovní potřeby ve třídě 28; (35) propagační činnost, reklama, zprostředkování prodeje s výrobky uvedenými ve třídách 9, 16, 25, 28; (39) služby cestovní kanceláře zajišťující dopravu a organizování cest, organizování zájezdů, doprovázení turistů (průvodcovské služby); (41) informace o možnostech zábavy, klubové služby, organizování sportovních soutěží, soutěže (organizování vzdělávacích a zábavných -), zábava, pobavení, nahrávání zvukových a zvukově obrazových záznamů; (43) služby cestovní kanceláře spojené se zajišťováním ubytování a stravování, dočasné ubytování, stravování.
(511) 9, 16, 25, 28, 35, 39, 41, 43
(210) O-492293

(111) **325965**
(220) 02.02.2012
(151) 27.06.2012
(540)



(594) Kombinovaná
(591) Barevná
(730) **Cestovní kancelář FISCHER, a.s.**, Babákova 2390/2, Praha 4, Chodov, 14800, CZ
(740) JUDr. Kristina Škampová, Pellicova 8a, Brno, 60200
(510) (9) nosiče zvukových a zvukově obrazových záznamů; (16) knihy, časopisy, publikace; (25) oděvy, obuv, kloboučnické zboží; (28) hry, hračky, sportovní potřeby ve třídě 28; (35) propagační činnost, reklama, zprostředkování prodeje s výrobky uvedenými ve třídách 9, 16, 25, 28; (39) služby cestovní kanceláře zajišťující dopravu a organizování cest, organizování zájezdů, doprovázení turistů (průvodcovské služby); (41) informace o možnostech zábavy, klubové služby, organizování sportovních soutěží, soutěže (organizování vzdělávacích a zábavných -), zábava, pobavení, nahrávání zvukových a zvukově obrazových záznamů; (43) služby cestovní kanceláře spojené se zajišťováním ubytování a stravování, dočasné ubytování, stravování.
(511) 9, 16, 25, 28, 35, 39, 41, 43
(210) O-492294

(111) **326149**
(220) 08.11.2011
(151) 11.07.2012
(540)



(594) Kombinovaná
(591) Barevná
(730) **Pok Jakub Mgr. et Mgr.**, Kloboučnická 1626/5, Praha 4, 14000, CZ
(510) (16) tiskoviny, periodické i neperiodické publikace, časopisy, katalogy, knihy, zejména skripta, manuály, brožury, příručky, fotografie, učebnice, studijní materiály, letáky, plakáty, vizitky, tištěné informační materiály, školní a psací potřeby, sylaby a učebnice pro výuku cizích jazyků, učební a školní potřeby a pomůcky (kromě přístrojů), ročenky, tiskoviny a tištěné publikace, texty, propagační materiál, alba, pouzdra s barvami (školní pomůcky), blahopřání, bloky (papírové výrobky), brožury, desky (papírové výrobky), psací desky s klípem na přidržování papíru, desky na dokumenty (šanonky, pořadače), dopisní papír, držáky na psací potřeby, figurky (sošky) z papírové hmoty, fólie hliníková na balení potravin, fotografie, stojany na fotografie, grafické reprodukcce, grafiky, gummy na mazání, houbičky navlhčovací (kancelářské potřeby), hroty psacích per, chrániče prstů (kancelářské potřeby), inkoust v tyčince, inkousty, kalendáře, kalendáře trhací, kancelářské potřeby, kromě nábytku, kancelářské sponky, papírové kapesníky, výrobky z kartónu, spadající do této třídy, karty, katalogy, kelímky papírové na mléčné výrobky, krabice na klobouky z lepenky, knihy, záložky do knih, knížky brožované, knižní záložky, vzory na kopírování, papírové kornouty, krabice lepenkové nebo papírové, křída na psaní, pomůcky na mazání, nálepky (lepící pásy) pro kancelářské použití nebo pro domácnost, napínáčky, násadky na pera, noviny, obálky, obaly (papírové výrobky), obaly na spisy, obtisky, opěradla na ruce pro malíře, ořezávací strojky na tužky, ořezávatka na tužky, papír, dopisní papír,

papír kopírovací (pauzovací), pergamenový papír, papír sací, papírenské výrobky spadající do této třídy, papírová prostírání, papírové ubrusy, papírové podložky pod sklenice, papírové ubrusky, pastelky, pouzdra na pasy, pečetě, penály, pera (kancelářské potřeby), pera plnicí, periodika, plakáty, plány, psací podložky, pomůcky učební, pohlednice, poštovní známky, potřeby na psaní, pouzdra na doklady, pouzdra na pera, pouzdra s psacími potřebami, papírové praporky, publikace, papírové pytlíky jako obaly, razítka, razítka datovací, pouzdra na razítka, razítkovací podušky, ročenky, papírové ručníky, rýsovací nástroje, samolepky, samolepky pro domácnost a pro kancelářské potřeby, sešity, sešivačky, školní potřeby, tabule školní, těžítka, tikety, tiskové typy, tužky, tuhy do tužek, držátka na tužky; (41) služby v oblasti výchovy a zábavy, školící, vzdělávací a konzultační činnost, lektorská a pedagogická činnost, služby v oblasti rozvoje duševních schopností, dálkové studium, provádění odborných zkoušek, organizování studia, předškolní vzdělávání, dálkové studium, distanční studium, organizování celoživotního vzdělávání, rekvalifikační kurzy, organizování a vedení konferencí, kongresů, seminářů a sympozií, pořádání a řízení pracovních setkání a školení, elektronické publikování, výuka cizích jazyků, provádění speciálních zkoušek, školení a výcvik - trénink, vyučování, poskytování vzdělání a udělování absolventských certifikátů, vydavatelská a nakladatelská činnost včetně jejich zprostředkování, vydávání brožur, příruček, učebnic, elektronických knih a časopisů, on-line, a to i v různých jazykových mutacích, publikační činnost, organizování a vedení konferencí, kongresů, seminářů, školení, odborných stáží, organizování kulturních a vzdělávacích akcí, pořádání pracovních setkání, knihovny, sportovní aktivity, provozování sportovních zařízení a zařízení sloužících k regeneraci a rekondici, služby pro oddech a poskytování poradenství v oblasti volného času a rekreace, produkce, pořízování a šíření zvukových, obrazových a zvukově obrazových snímků a záznamů všeho druhu, pronájem a půjčování nosičů zvukových, obrazových nebo zvukově obrazových záznamů, umělecká činnost, poskytování on-line elektronických publikací bez možnosti stažení, psaní textů (jiných než reklamních), zajišťování rekreačních pobytů, publikační činnost, projektování studijních programů - v rámci této třídy, poskytování informací prostřednictvím elektronického internetového portálu v oblasti vzdělávání; (44) zprostředkování služeb se zaměřením na poradenství v péči o zdraví s využitím metod klasické i alternativní medicíny, psychoterapie, psychologie a esoteriky, poradenství v oblasti zdravého životního stylu, rozvoje osobnosti, v oborech psychoterapie, psychologie, v oblasti techniky sebepoznávání, využívání přírodních léčivých zdrojů, aromaterapie, přírodní a alternativní medicína, přírodní terapie, služby regenerační, rekonvalescenční, relaxační a masérské.

(511) 16, 41, 44
(210) O-490117

(111) **326229**
(220) 24.01.2012
(151) 11.07.2012
(540)



(594) Kombinovaná
(730) **Zdeněk Balga, M.A.**, Kút 10/35, Tvrdonice, 69153, CZ
(740) Mgr. Lukáš Dlabáček, patentový zástupce, Bolzanova 5, Brno, 61800
(510) (16) výrobky z papíru a lepenky, zejména etikety, tácky, plakáty, kalendáře, samolepky, kancelářské potřeby (vyjímaje nábytek), plastické obaly (nezařazené do jiných tříd); (32) nápoje nealkoholické, piva; (35) propagační činnost, reklama, pomoc při řízení obchodní činnosti, obchodní administrativa, kancelářské práce; (43) služby zajišťující stravování a nápoje, dočasné ubytování, rezervace přechodného ubytování.
(511) 16, 32, 35, 43
(210) O-492032

(111) **326379**
(220) 29.02.2012
(151) 18.07.2012
(540)



(594) Kombinovaná
(591) Barevná
(730) **European Property Group, a.s.**, Cejl 494/25, Brno, 60200, CZ
(740) TRAPLOVÁ-HAKR-KUBÁT Advokátní a patentová kancelář, Mgr. Jana Šuranová Traplová, Přístavní 24, Praha 7, 17000
(510) (34) tabák, potřeby pro kuřáky, zápalky.
(511) 34
(210) O-493092

(111) **326380**
(220) 29.02.2012
(151) 18.07.2012
(540)



(594) Kombinovaná
(591) Barevná
(730) **European Property Group, a.s.**, Cejl 494/25, Brno, 60200, CZ
(740) TRAPLOVÁ-HAKR-KUBÁT Advokátní a patentová kancelář, Mgr. Jana Šuranová Traplová, Přístavní 24, Praha 7, 17000
(510) (34) tabák, potřeby pro kuřáky, zápalky.
(511) 34
(210) O-493093

(111) **326480**
(220) 29.02.2012
(151) 24.07.2012
(540)



(594) Kombinovaná
(730) **České dráhy, a.s.**, Nábřeží L. Svobody 1222, Praha 1, 11015, CZ
(510) (6) obecné kovy a jejich slitiny, kovové materiály pro železnice; (37) opravy; (40) zpracování materiálů; (42) průmyslové analýzy.
(511) 6, 37, 40, 42
(210) O-493089

(111) **326608**
(220) 23.02.2012
(151) 01.08.2012
(540)



(594) Kombinovaná
(591) Barevná
(730) **Zentiva, k.s.**, U Kabelovny 130, Praha 10 - Dolní Měcholupy, 10236, CZ
(740) C|K|T ČERVENKA TURKOVÁ & PARTNERS Advokátní, patentová a známková kancelář, Mgr. Radka Červenková, advokátka, Anny Letenské 34/7, Praha 2, Vinohrady, 12000
(510) (5) léčiva, farmaceutické přípravky humánní.
(511) 5
(210) O-492911

(111) **326726**
(220) 29.02.2012
(151) 08.08.2012
(540)



(594) Kombinovaná
(730) **České dráhy, a.s.**, Nábřeží L. Svobody 1222, Praha 1, 11015, CZ
(510) (36) peněžní služby spojené s činností směnárny; (39) poskytování informací ohledně cest, rezervace míst v dopravních prostředcích a zprostředkování dopravy osob a věcí, informace o tarifech, jízdních řádech a přepravních způsobech; (43) cestovní kancelář - zajišťování ubytovacích a stravovacích služeb.
(511) 36, 39, 43
(210) O-493091

(111) **326841**
(220) 29.02.2012
(151) 15.08.2012
(540)

Elfíkův sešit proti nudě

(592) Slovní
(730) **České dráhy, a.s.**, Nábřeží L. Svobody 1222, Praha 1, 11015, CZ
(510) (16) tiskárenské výrobky; (35) propagační činnost a reklama.
(511) 16, 35
(210) O-493090

(111) **326862**
(220) 26.03.2012
(151) 15.08.2012
(540)



(594) Kombinovaná
(591) Barevná
(730) **Vydržel Petr Ing.**, Luká 129, Slavětín, 78324, CZ
(740) HALAXOVÁ & HALAXOVÁ, TETRAPAT, RNDr. Zdeňka Halaxová, Jinonická 80, Praha 5, 15800
(510) (1) pigmenty pro barvení plastů, plastické hmoty v surovém stavu, plnidla do plastických hmot, odbarvovací prostředky, impregnační přípravky, UV stabilizátory, retardéry hoření, aditiva pro polymery; (2) barvy, laky, nátěry, fermeže pro průmyslové i umělecké použití, pigmenty; (42) výzkum a vývoj v oblasti plastů, laboratorní testování plastů, certifikace plastů.
(511) 1, 2, 42
(210) O-493871

(111) **326936**
(220) 09.03.2012
(151) 22.08.2012
(540)

DOKOGEN

(592) Slovní
(730) **Cankar Jaroslav a syn ATMOS**, Velenského 487, Bělá pod Bezdězem, 29421, CZ
(740) Ing. Margita Nedomlelová, Štrauchova 932, Jičín, 50601
(510) (7) generátory na výrobu plynu pro pohon motorů; (11) kotle, kamna, generátory jako součást topných zařízení, vytápěcí technika.
(511) 7, 11
(210) O-493337

(111) **327040**
(220) 03.02.2012
(151) 29.08.2012
(540)



(594) Kombinovaná
(591) Barevná
(730) **Pavel Březík**, Hvozdná 134, Želechovice nad Dřevnicí, 76311, CZ
(740) Ing. Zdeněk Kučera, Dlouhá 207, Slušovice, 76315
(510) (24) tkaniny, pokrývky ložní a stolní, ložní prádlo, povlečení, ubrusy, umělecké a upomínkové předměty z textilu, ručníky, osušky; (25) pánské, dámské a dětské oděvy jako kalhoty, košile, svetry, pulovry, mikiny, halenky, šaty, kostýmy, kabáty, prádlo, spodní prádlo dámské, pánské a dětské, podprsenky, sportovní oblečení, pláště, kostýmy, zakázkové oděvy, šály, rukavice, ponožky, punčochové zboží, čepice, klobouky, kožené oděvy a rukavice, opasky, obuv, sportovní obuv, papuče, oděvy jako trička, košile, nátělníky, šortky, pyžama, župan, noční košile, mikiny, kalhotky, slipy, trenýrky, veškeré uvedené zboží také s dodatečným potiskem; (40) barevný a černobílý potisk textilu a textilních výrobků jako triček, košil, nátělníků, šortek, pyžam, nočních košil, mikin, kalhotek, slípů a trenýrek, ručníků, osušek, županů.
(511) 24, 25, 40
(210) O-492357

(111) **327072**
(220) 09.03.2012
(151) 29.08.2012
(540)

KAPLAN

(592) Slovní
(730) **HOLS akciová společnost**, Zlatnická 1128/6, Praha 1, Nové Město, 11000, CZ
(740) **STUDENÁ - LABALESTRA**, advokátní a patentová kancelář, Mgr. Klára Labalestra, advokát, Na Poříčí 12, Praha 1, 11000
(510) (32) pivo různého druhu a typu.
(511) 32
(210) O-493331

(111) **327086**
(220) 22.03.2012
(151) 29.08.2012
(540)

OSTEOCARE

(592) Slovní
(730) **Vitabiotics Ltd.**, 1 Apsley Way, London NW2 7HF, GB
(740) Mgr. Klára Labalestra, advokátka, Na poříčí 1041/12, Praha 1, Nové Město, 11000
(510) (5) farmaceutické přípravky, vitamínové a minerální přípravky.
(511) 5
(210) O-493712

(111) **327088**
(220) 22.03.2012
(151) 29.08.2012
(540)

PREGNACARE

(592) Slovní
(730) **Vitabiotics Ltd.**, 1 Apsley Way, London NW2 7HF, GB
(740) Mgr. Klára Labalestra, advokátka, Na poříčí 1041/12, Praha 1, Nové Město, 11000
(510) (5) farmaceutické přípravky, vitamínové a minerální přípravky.
(511) 5
(210) O-493715

(111) **327090**
(220) 22.03.2012
(151) 29.08.2012
(540)

FEROGLOBIN B12

(592) Slovní
(730) **Vitabiotics Ltd.**, 1 Apsley Way, London NW2 7HF, GB
(740) Mgr. Klára Labalestra, advokátka, Na poříčí 1041/12, Praha 1, Nové Město, 11000
(510) (5) farmaceutické přípravky, vitamínové a minerální přípravky.
(511) 5
(210) O-493717

(111) **327091**
(220) 22.03.2012
(151) 29.08.2012
(540)

MENOPACE

(592) Slovní
(730) **Vitabiotics Ltd.**, 1 Apsley Way, London NW2 7HF, GB
(740) Mgr. Klára Labalestra, advokátka, Na poříčí 1041/12, Praha 1, Nové Město, 11000
(510) (5) farmaceutické přípravky, vitamínové a minerální přípravky.
(511) 5
(210) O-493718

(111) **327092**
(220) 22.03.2012
(151) 29.08.2012
(540)

PERFECTIL

(592) Slovní
(730) **Vitabiotics Ltd.**, 1 Apsley Way, London NW2 7HF, GB
(740) Mgr. Klára Labalestra, advokátka, Na poříčí 1041/12, Praha 1, Nové Město, 11000
(510) (5) farmaceutické přípravky, vitamínové a minerální přípravky.
(511) 5
(210) O-493719

(111) **327093**
(220) 22.03.2012
(151) 29.08.2012
(540)

WELLMAN

(592) Slovní
(730) **Vitabiotics Ltd.**, 1 Apsley Way, London NW2 7HF, GB
(740) Mgr. Klára Labalestra, advokátka, Na poříčí 1041/12, Praha 1, Nové Město, 11000
(510) (5) farmaceutické přípravky, vitamínové a minerální přípravky.
(511) 5
(210) O-493720

(111) **327094**
(220) 22.03.2012
(151) 29.08.2012
(540)

VISIONACE

(592) Slovní
(730) **Vitabiotics Ltd.**, 1 Apsley Way, London NW2 7HF, GB
(740) Mgr. Klára Labalestra, advokátka, Na poříčí 1041/12, Praha 1, Nové Město, 11000
(510) (5) farmaceutické přípravky, vitamínové a minerální přípravky, doplňkové výživovací preparáty pro posilování a léčbu zraku.
(511) 5
(210) O-493721

(111) **327325**
(220) 27.02.2012
(151) 12.09.2012
(540)

 **Informační systémy**
Člen Skupiny ČD

(594) Slovní grafická
(730) **České dráhy, a.s.**, Nábřeží L. Svobody 1222, Praha 1, 11015, CZ
(510) (38) poskytování telekomunikačních služeb - komunikace telefonní, elektronická pošta, počítačová komunikace, poskytování telekomunikačních připojení ke globální počítačové síti, pronájem zařízení pro přenos informací, směrovací a spojovací služby pro telekomunikace, spojení pomocí sítě optických vláken, telefonické služby, komunikace pomocí telefonu, informace o telekomunikacích.
(511) 38
(210) O-493017

(111) **327331**
(220) 05.03.2012
(151) 12.09.2012
(540)



(594) Kombinovaná
(591) Barevná
(730) **PRAM ABS a.s.**, Smetanovo nábřeží 198/1, Praha 1, 11000, CZ
(740) Pavel Reichel a kol., Ing. Pavel Reichel, Lopatecká 14, Praha 4, 14700
(510) (35) propagační činnost, reklama; (41) zábava, sportovní a kulturní aktivity;
(43) služby zajišťující stravování a nápoje.
(511) 35, 41, 43
(210) O-493208

(111) **327332**
(220) 05.03.2012
(151) 12.09.2012
(540)



(594) Kombinovaná
(591) Barevná
(730) **PRAM ABS a.s.**, Smetanovo nábřeží 198/1, Praha 1, 11000, CZ
(740) Pavel Reichel a kol., Ing. Pavel Reichel, Lopatecká 14, Praha 4, 14700
(510) (35) propagační činnost, reklama; (41) zábava, sportovní a kulturní aktivity;
(43) služby zajišťující stravování a nápoje.
(511) 35, 41, 43
(210) O-493209

(111) **327503**
(220) 29.03.2012
(151) 19.09.2012
(540)



(594) Kombinovaná
(730) **České dráhy, a.s.**, Nábřeží L. Svobody 1222, Praha 1, 11015, CZ
(510) (16) tiskárenské výrobky, fotografie; (41) služby týkající se výchovy osob ve všech formách; (43) služby zajišťující stravování a nápoje, dočasné ubytování.
(511) 16, 41, 43
(210) O-493988

(111) **327563**
(220) 02.02.2012
(151) 25.09.2012
(540)

Volání divočiny

(592) Slovní
(730) **Mast-Jaegermeister CZ s.r.o.**, Plzeňská 3350/18, Praha 5, Smíchov, 15000, CZ
(740) Mgr. Eva Hodáková, Nitranská 988/19, Praha 3, 13000
(510) (16) papír, lepenka a výrobky z těchto materiálů, které nejsou zařazeny do jiných tříd, tiskárenské výrobky, potřeby pro knižní vazby, fotografie, papírenské zboží; (21) sklo, porcelán a majolika neobsažené v jiných třídách; (32) minerální vody, šumivé nápoje a jiné nápoje nealkoholické, nápoje a šťavy ovocné, sirupy a jiné přípravky k zhotovování nápojů; (33) alkoholické nápoje (s výjimkou pív); (35) propagační činnost, reklama.
(511) 16, 21, 32, 33, 35
(210) O-492270

(111) **327572**
(220) 06.03.2012
(151) 25.09.2012
(540)



(594) Kombinovaná
(591) Barevná
(730) **Nativia s.r.o.**, Dolní konec 288, Letohrad, Kunčice, 56151, CZ
(510) (31) krmivo pro zvířata, krmiva, pochoutky, pochoutiny pro zvířata chovaná v zájmovém chovu; (41) služby týkající se výchovy a vzdělávání osob pro krmení a práci se zvířaty.
(511) 31, 41
(210) O-492720

(111) **327687**
(220) 14.03.2012
(151) 03.10.2012
(540)

Glucadent plus

(592) Slovní
(730) **NATURPUR spol. s r.o.**, Dražovice č.p. 250, 68301, CZ
(740) Ing. Pavel Nádvořník s.r.o., Klínová 620/1, Ostrava, Hulváky, 70900
(510) (3) barviva na vlasy, barviva toaletní, kosmetické barvy, přípravky pro odstraňování barvy, přípravky pro bělení a jiné prací prostředky, přípravky pro čištění, leštění, odmašťování a broušení, bělicí a čistící přípravky na kůži, čistící mléko pro toaletní účely, čistící oleje, přípravky pro čištění umělého chrupu, přípravky na bělení zubů, přípravky pro depilaci, dezinfekční mýdla, deodoranty pro osobní potřebu, přípravky na holení, holicí mýdlo, kolínská voda, kosmetika, kosmetické přípravky, kosmetické tužky, koupelové soli, nikoliv pro medicínální účely, krémy na kůži, krémy na obličej, krémy pletěové, regenerační krémy, vitamínové krémy, lak na vlasy, lak na nehty, lepidla pro kosmetické účely, levandulová voda, líčidla, mýdla, mléko pro toaletní účely, umělé nehty, umělé řasy, odlakovače, přípravky na odličování, bylinné přípravky, vonné oleje, oleje do voňavek, oleje éterické, oleje pro kosmetické účely, přípravky na ondulaci, opalovací přípravky, parfumerie, parfém, voňavky, pletěová voda pro kosmetické účely, pomády pro kosmetické účely, rtěnky, šampóny, toaletní přípravky, ústní vody, nikoliv pro lékařské účely, vata pro kosmetické účely, prostředky pro ošetřování pokožky, vlasů, nehtů a kůže, vlasové vody, koupelové pěny, zubní pasty; (5) výrobky (přípravky) farmaceutické, veterinářské a hygienické výrobky pro léčebné účely, výrobky baktericidní, hygienické potřeby pro lékařství a pro osobní hygienu s výjimkou toaletních potřeb, diabetické přípravky pro léčebné účely, potraviny, nápoje a jiné dietní výrobky pro účely léčebné, potraviny pro batolata a kojence, potraviny sílicí pro děti a nemocné k léčebným účelům, prášek zasypací na rány k léčebným účelům, dětský zázyp k léčebným účelům, prostředky proti lupům k léčebným účelům, potraviny speciální pro nemocné a

rekonvalescenty k léčebným účelům, výtažky bohaté na rostlinné bílkoviny pro výživu dětí a nemocných k léčebným účelům, výživné přípravky pro mikroorganismy k léčebným účelům, doplňky výživové pro lékařské účely, balzámy pro lékařské účely, léčivé přípravky do koupele, náplasti, leukoplast, obvazový materiál, obklady k léčebným účelům, lepicí pásy pro lékařské účely, materiály pro plombování zubů a pro zubní otisky, slitiny drahých kovů pro zubolékařské účely, léky proti bolestem zubů nebo hlavy, zubní brusné prostředky, fungicidy, herbicidy, cigarety bez tabáku k léčebnému účelu, léčivé byliny a čaje, čaje odtučňovací k léčebným účelům, bylinné přípravky pro léčebné účely, výrobky z pramenitých vod (ze zřídelných vod) k léčebným účelům, bonbóny proti kašli k léčebným účelům, čípký, čisticí přípravky pro kontaktní čočky, vitamínové přípravky, vitamínové nápoje včetně práškových, strojené minerální vody a vody termální, vše pro léčebné účely, vitamínové bonbóny, spadající do této třídy, šumivé vitamínové, tablety, povzbuzující prostředky (farmaceutické), vitamín E koncentrovaný, léky proti kašli, multivitaminové přípravky, tablety a pastilky pro farmaceutické účely, chemicko-farmaceutické přípravky všeho druhu, antikoncepční přípravky, homeopatické přípravky, bílkovinné přípravky pro lékařské účely, léky tekuté, glukóza pro léčebné účely, oleje pro lékařské použití, opiáty, drogy pro léčebné účely, narkotika, výrobky pro prevenci nebo ulehčení (utišení) nemoci, výrobky pro zmírňování bolesti, alkohol pro léčebné účely, lékařské přípravky pro hubnutí, sedativa, diagnostické přípravky pro léčebné účely, cukr pro lékařské účely, cukrovinky s léčivými přísadami, masti pro farmaceutické účely, mléko pro farmaceutické účely, mléko sušené pro kojence, žvýkačky pro lékařské účely, minerální vody pro lékařské účely, soli do minerálních koupelí k léčebným účelům, soli pro lékařské účely, potraviny rostlinného původu obohacené minerály, multimineralovými komplexy a stopovými prvky jako doplňky výživy; (21) dávkovače mýdla, dávkovače papírových ručníků, dávkovače toaletního papíru, holící štětky, mycí houby, hřebeny, kartáčky na nehty, kartáčky na obočí, kartáčky zubní, kosmetické náčiní, krabičky na mýdlo, niť zubní, potřeby toaletní, pouzdra na hřebeny, rozprašovače na voňavky a parfémů, pudřenky s výjimkou pudřenek z drahých kovů, přístroje na odstraňování zápachu pro osobní potřebu, štětka na čištění záchodů, elektrické zubní kartáčky; (30) cukrovinky, sladidla na bázi přírodních látek, dietetické potravinové přípravky, vše v tabletované nebo práškové formě, žvýkačky, ne pro lékařské účely; (35) reklama, propagace, inzerce, rozesílání propagačního materiálu, publikace reklamních textů, výstavy k reklamním a obchodním účelům, aktualizování reklamních materiálů, reklama on-line v počítačové síti, on-line inzerce, rozšiřování reklamních materiálů zákazníkům (letáky, prospekty, tisky, vzorky), zaslání reklamních materiálů zákazníkům, vydávání, zveřejňování, oznámení, vyhlášení, publikování reklamních textů, venkovní reklama, vyhledávání dat a informací v počítačových souborech (pro třetí osoby), kopírování nebo rozmnožování (reprodukce) dokumentů, dokladů apod., obchodní nebo podnikatelské informace, dodavatelské služby pro třetí osoby (nákup výrobků a služeb pro jiné podniky), pomoc při řízení obchodních a průmyslových podniků, služby a poradenství v obchodní činnosti, obchodní nebo podnikatelský průzkum, pořádání veletrhů pro obchodní a reklamní účely, prezentace výrobků v komunikačních médiích pro účely maloobchodu, management, marketingové studie, služby (telefonní vzkazy, dotazy) pro nepřítomné, styky s veřejností, provádění obchodních operací, poskytování obchodních informací a obchodních služeb pomocí Internetu, velkoobchod, maloobchod, zprostředkování obchodu s výrobky, uvedenými ve tř. 3, 5, 21 a 30, zprostředkovatelská činnost v oblasti obchodu a služeb k obchodním účelům, týkající se výrobků, uvedených ve tř. 3, 5, 21 a 30, zprostředkování obchodních kontaktů v oblasti výrobků, uvedených ve tř. 3, 5, 21 a 30, zprostředkování internetového obchodu v oblasti výrobků, uvedených ve tř. 3, 5, 21 a 30, komerční využití Internetu v oblastech komerčních internetových médií a vyhledávacích služeb v oblasti výrobků, uvedených ve tř. 3, 5, 21 a 30, prezentace uživatelů na stránkách Word Wilde Web v počítačové síti Internet.

(511) 3, 5, 21, 30, 35
(210) O-493503

(111) **327716**
(220) 15.05.2012
(151) 03.10.2012
(540)



(593) Obrazová
(730) **Zlínský kraj**, třída Tomáše Bati 21, Zlín, 76091, CZ
(510) (9) přístroje a nástroje vědecké, námořní, geodetické, fotografické, filmové, optické, přístroje pro vážení, měření, signalizaci, kontrolu (inspekci), záchranu a přístroje pro vyučování, přístroje a nástroje pro vedení, přepínání, přeměnu, akumulaci, regulaci nebo řízení elektrického proudu, přístroje pro záznam, převod, reprodukci zvuku nebo obrazu, magnetické nosiče zvukových záznamů, gramofonové desky, automatické distributory a mechanismy pro přístroje a mince, zapisovací pokladny, počítačové stroje, přístroje pro zpracování informací a počítače; (16) papír, lepenka a výrobky z těchto materiálů, které nejsou zařazeny do jiných tříd, tiskárenské výrobky, potřeby pro knižní vazby, fotografie, papírenské zboží, lepidla pro papírenství nebo domácnost, materiál pro umělce, štětce, psací stroje a kancelářské potřeby (vyjímaje nábytek), učební a vyučovací pomůcky s výjimkou přístrojů, plastické obaly (nezařazené do jiných tříd), tiskářské typy, štočky; (35) propagační činnost, reklama, pomoc při řízení obchodní činnosti, obchodní administrativy, kancelářské práce; (41) výchova, vzdělávání, zábava, sportovní a kulturní aktivity.
(511) 9, 16, 35, 41
(210) O-495140

(111) **327786**
(220) 24.02.2012
(151) 10.10.2012
(540)

PETBERRY

(592) Slovní
(730) **Whiteberry production s.r.o.**, Jeremenkova 1171/102, Praha 4, 14000, CZ
(740) Pavel Reichel a kol., Ing. Pavel Reichel, Lopatecká 14, Praha 4, 14700
(510) (18) vodítka a obojky pro domácí zvířata, například psy a kočky, v rozsahu třídy 18; (20) výrobky pro pohodlí domácích zvířat v rozsahu třídy 20, zahrnující nábytek, plastové kontejnery a domečky, hnízda a klece, židle, plastové žebříky, košíky, matrace, podložky, podušky, polštáře, tašky pro přenos zvířat, dekorace, příslušenství zhotovené z proutí, tkaniny, dřeva, pěnového plastu, syntetických pryskyřic, ratanu a bambusu - misky; (21) předměty pro čištění a péči o vzhled domácích zvířat, koček a psů, zahrnující hřebeny a kartáče, klece pro domácí zvířata a jejich příslušenství, korytka a předměty pro krmení, misky a podnosy pro odpadky; (28) hry a hračky pro domácí zvířata, zařízení pro cvičení a hry domácích zvířat.
(511) 18, 20, 21, 28
(210) O-492985

(111) **327791**
(220) 29.02.2012
(151) 10.10.2012
(540)



(594) Kombinovaná
(730) **Tieze Jindřich Ing.,** 85, Starý Vestec, 28916, CZ
(740) Ing. Michal Jupa, patentový zástupce, Na Baních 1385, Praha 5 - Zbraslav, 15600
(510) (11) topení, topná tělesa a články, tepelné výměníky, rekuperační jednotky, tepelné kotle, ventilátory, tepelné rozvody, ventilační systémy, tepelná čerpadla; (37) provádění staveb všeho druhu, včetně jejich změn, udržovacích prací na nich a jejich odstraňování, konzultační činnost ve stavebnictví, odborná pomoc a stavební dozor ve stavebnictví, poradenská a zprostředkovatelská činnost ve stavebnictví a investiční výstavbě, údržba nemovitostí, montáž, opravy, údržba, servis a instalace výrobků uvedených ve třídě 11; (42) vývoj, konstrukce a projektová činnost, technický dozor a inspekce, technicko – inženýrská, poradenská a zprostředkovatelská činnost - vše oblasti v oblasti tepelných a ventilačních systémů, tepelných výměníků, rekuperačních jednotek, tepelných čerpadel a dalších výrobků uvedených ve třídě 11.
(511) 11, 37, 42
(210) O-493087

(111) **327894**
(220) 15.03.2012
(151) 17.10.2012
(540)

Glucadent laktát

(592) Slovní
(730) **NATURPUR spol. s r.o.,** Dražovice č.p. 250, 68301, CZ
(740) Ing. Pavel Nádvořník s.r.o., Klínová 620/1, Ostrava, Hulváky, 70900
(510) (3) barviva na vlasy, barviva toaletní, kosmetické barvy, přípravky pro odstraňování barvy, přípravky pro bělení a jiné prací prostředky, přípravky pro čištění, leštění, odmašťování a broušení, bělicí a čistící přípravky na kůži, čistící mléko pro toaletní účely, čistící oleje, přípravky pro čištění umělého chrupu, přípravky na bělení zubů, přípravky pro depilaci, dezinfekční mýdla, deodoranty pro osobní potřebu, přípravky na holení, holicí mýdlo, kolínská voda, kosmetika, kosmetické přípravky, kosmetické tužky, koupelové soli, nikoliv pro medicínální účely, krémy na kůži, krémy na obličej, krémy pletěové, regenerační krémy, vitamínové krémy, lak na vlasy, lak na nehty, lepidla pro kosmetické účely, levandulová voda, líčidla, mýdla, mléko pro toaletní účely, umělé nehty, umělé řasy, odlakovače, přípravky na odličování, bylinné přípravky, vonné oleje, oleje do voňavek, oleje éterické, oleje pro kosmetické účely, přípravky na ondulaci, opalovací přípravky, parfumerie, parfémy, voňavky, pletěová voda pro kosmetické účely, pomády pro kosmetické účely, rtěnky, šampóny, toaletní přípravky, ústní vody, nikoliv pro lékařské účely, vata pro kosmetické účely, prostředky pro ošetřování pokožky, vlasů, nehtů a kůže, vlasové vody, koupelové pěny, zubní pasty; (5) výrobky (přípravky) farmaceutické, veterinářské a hygienické výrobky pro léčebné účely, výrobky baktericidní, hygienické potřeby pro lékařství a pro osobní hygienu s výjimkou toaletních potřeb, diabetické přípravky pro léčebné účely, potraviny, nápoje a jiné dietní výrobky pro účely léčebné, potraviny pro batolata a kojence, potraviny silící pro děti a nemocné k léčebným účelům, prášek zasypací na rány k léčebným účelům, dětský zaspk k léčebným účelům, prostředky proti lupům k léčebným účelům, potraviny speciální pro nemocné a rekonvalescenty k léčebným účelům, výtažky bohaté na rostlinné bílkoviny pro výživu dětí a nemocných k léčebným účelům, výživné přípravky pro mikroorganismy k léčebným účelům, doplňky výživové pro lékařské účely, balzámy pro lékařské účely, léčivé přípravky do koupele, náplasti, leukoplast, obvazový materiál, obklady k léčebným účelům, lepicí pásy pro lékařské účely, materiály pro plombování zubů a pro zubní otisky, slitiny drahých kovů pro zubolékařské účely, léky proti bolestem zubů nebo hlavy, zubní brusné prostředky, fungicidy, herbicidy, cigarety bez tabáku k léčebnému účelu, léčivé byliny a čaje, čaje odtučňovací k léčebným účelům,

bylinné přípravky pro léčebné účely, výrobky z pramenitých vod (ze zřídelných vod) k léčebným účelům, bonbóny proti kašli k léčebným účelům, čípky, čistící přípravky pro kontaktní čočky, vitamínové přípravky, vitamínové nápoje včetně práškových, strojené minerální vody a vody termální, vše pro léčebné účely, vitamínové bonbóny, spadající do této třídy, šumivé vitamínové, tablety, povzbuzující prostředky (farmaceutické), vitamín E koncentrovaný, léky proti kašli, multivitaminové přípravky, tablety a pastilky pro farmaceutické účely, chemicko-farmaceutické přípravky všeho druhu, antikoncepční přípravky, homeopatické přípravky, bílkovinné přípravky pro lékařské účely, léky tekuté, glukóza pro léčebné účely, oleje pro lékařské použití, opiáty, drogy pro léčebné účely, narkotika, výrobky pro prevenci nebo ulehčení (utišení) nemocí, výrobky pro zmírňování bolesti, alkohol pro léčebné účely, lékařské přípravky pro hubnutí, sedativa, diagnostické přípravky pro léčebné účely, cukr pro lékařské účely, cukrovinky s léčivými přísadami, masti pro farmaceutické účely, mléko pro farmaceutické účely, mléko sušené pro kojence, žvýkačky pro lékařské účely, minerální vody pro lékařské účely, soli do minerálních koupelí k léčebným účelům, soli pro lékařské účely, potraviny rostlinného původu obohacené minerály, multiminerálovými komplexy a stopovými prvky jako doplňky výživy - v rámci této třídy; (21) dávkovače mýdla, dávkovače papírových ručníků, dávkovače toaletního papíru, holicí šetky, mycí houby, hřebeny, kartáčky na nehty, kartáčky na občoi, kartáčky zubní, kosmetické náčini, krabičky na mýdlo, niť zubní, potřeby toaletní, pouzdra na hřebeny, rozprašovače na voňavky a parfémy, pudřenky s výjimkou pudřenek z drahých kovů, přístroje na odstraňování zápachu pro osobní potřebu, šetky na čištění záchodů, elektrické zubní kartáčky; (30) cukrovinky, sladidla na bázi přírodních látek, dietetické potravinové přípravky, vše v tabletované nebo práškové formě, žvýkačky, ne pro lékařské účely; (35) reklama, propagace, inzerce, rozesílání propagačního materiálu, publikace reklamních textů, výstavy k reklamním a obchodním účelům, aktualizování reklamních materiálů, reklama on-line v počítačové síti, on-line inzerce, rozšiřování reklamních materiálů zákazníkům (letáky, prospekty, tisky, vzorky), zaslání reklamních materiálů zákazníkům, vydávání, zveřejňování, oznámení, vyhlášení, publikování reklamních textů, venkovní reklama, vyhledávání dat a informací v počítačových souborech (pro třetí osoby), kopírování nebo rozmnožování (reprodukce) dokumentů, dokladů apod., obchodní nebo podnikatelské informace, dodavatelské služby pro třetí osoby (nákup výrobků a služeb pro jiné podniky, pomoc při řízení obchodních a průmyslových podniků, služby a poradenství v obchodní činnosti, obchodní nebo podnikatelský průzkum, pořádání veletrhů pro obchodní a reklamní účely, prezentace výrobků v komunikačních médiích pro účely maloobchodu, management, marketingové studie, služby (telefonní vzkazy, dotazy) pro nepřítomné, styky s veřejností, provádění obchodních operací, poskytování obchodních informací a obchodních služeb pomocí Internetu, velkoobchod, maloobchod, zprostředkování obchodu s výrobky, uvedenými ve tř. 3, 5, 21 a 30, zprostředkovatelská činnost v oblasti obchodu a služeb k obchodním účelům, týkající se výrobků, uvedených ve tř. 3, 5, 21 a 30, zprostředkování obchodních kontaktů v oblasti výrobků, uvedených ve tř. 3, 5, 21 a 30, zprostředkování internetového obchodu v oblasti výrobků, uvedených ve tř. 3, 5, 21 a 30, komerční využití Internetu v oblastech komerčních internetových médií a vyhledávacích služeb v oblasti výrobků, uvedených ve tř. 3, 5, 21 a 30, prezentace uživatelů na stránkách Word Wilde Web v počítačové síti Internet.
(511) 3, 5, 21, 30, 35
(210) O-493531

(111) **327895**
(220) 15.03.2012
(151) 17.10.2012
(540)

Glucadent aktiv

(592) Slovní
(730) **NATURPUR spol. s r.o.,** Dražovice č.p. 250, 68301, CZ
(740) Ing. Pavel Nádvořník s.r.o., Klínová 620/1, Ostrava, Hulváky, 70900
(510) (3) barviva na vlasy, barviva toaletní, kosmetické barvy, přípravky pro odstraňování barvy, přípravky pro bělení a jiné prací prostředky, přípravky pro čištění, leštění, odmašťování a broušení, bělicí a čistící přípravky na kůži, čistící mléko pro toaletní účely, čistící oleje, přípravky pro čištění umělého chrupu, přípravky na bělení zubů, přípravky pro depilaci, dezinfekční mýdla, deodoranty pro osobní potřebu, přípravky na holení, holicí mýdlo, kolínská voda, kosmetika, kosmetické přípravky, kosmetické tužky, koupelové soli, nikoliv pro medicínální účely, krémy na kůži, krémy na obličej, krémy pletěové, regenerační krémy, vitamínové krémy, lak na vlasy, lak na nehty, lepidla pro kosmetické účely, levandulová voda, líčidla,

mýdla, mléko pro toaletní účely, umělé nehty, umělé řasy, odlakovače, přípravky na odličování, bylinné přípravky, vonné oleje, oleje do voňavek, oleje éterické, oleje pro kosmetické účely, přípravky na ondulaci, opalovací přípravky, parfumerie, parfémy, voňavky, pleťová voda pro kosmetické účely, pomády pro kosmetické účely, rtěnky, šampóny, toaletní přípravky, ústní vody, nikoliv pro lékařské účely, vata pro kosmetické účely, prostředky pro ošetřování pokožky, vlasů, nehtů a kůže, vlasové vody, koupelové pěny, zubní pasty; (5) výrobky (přípravky) farmaceutické, veterinářské a hygienické pro lékařské účely, výrobky baktericidní, hygienické potřeby pro lékařství a pro osobní hygienu s výjimkou toaletních potřeb, diabetické přípravky pro léčebné účely, potraviny, nápoje a jiné dietní výrobky pro účely léčebné, potraviny pro batolata a kojence, potraviny silící pro děti a nemocné k léčebným účelům, prášek zasypací na rány k léčebným účelům, dětský zásep k léčebným účelům, prostředky proti lupům k léčebným účelům, potraviny speciální pro nemocné a rekonvalescenty k léčebným účelům, výtažky bohaté na rostlinné bílkoviny pro výživu dětí a nemocných k léčebným účelům, výživné přípravky pro mikroorganismy k léčebným účelům, doplňky výživové pro lékařské účely, balzámy pro lékařské účely, léčivé přípravky do koupele, náplasti, leukoplast, obvazový materiál, obklady k léčebným účelům, lepicí pásy pro lékařské účely, materiály pro plombování zubů a pro zubní otisky, slitiny drahých kovů pro zubolékařské účely, léky proti bolestem zubů nebo hlavy, zubní brusné prostředky, fungicidy, herbicidy, cigarety bez tabáku k léčebnému účelu, léčivé byliny a čaje, čaje odtučňovací k léčebným účelům, bylinné přípravky pro léčebné účely, výrobky z pramenitých vod (ze zřídelných vod) k léčebným účelům, bonbóny proti kašli k léčebným účelům, čípky, čistící přípravky pro kontaktní čočky, vitamínové přípravky, vitamínové nápoje včetně práškových, strojené minerální vody a vody termální, vše pro léčebné účely, vitamínové bonbóny, spadající do této třídy, šumivé vitamínové, tablety, povzbuzující prostředky (farmaceutické), vitamín E koncentrovaný, léky proti kašli, multivitaminové přípravky, tablety a pastilky pro farmaceutické účely, chemicko-farmaceutické přípravky všeho druhu, antikoncepční přípravky, homeopatické přípravky, bílkovinné přípravky pro lékařské účely, léky tekuté, glukóza pro léčebné účely, oleje pro lékařské použití, opiáty, drogy pro léčebné účely, narkotika, výrobky pro prevenci nebo ulehčení (utišení) nemoci, výrobky pro zmírňování bolesti, alkohol pro léčebné účely, lékařské přípravky pro hubnutí, sedativa, diagnostické přípravky pro léčebné účely, cukr pro lékařské účely, cukrovinky s léčivými přísadami, masti pro farmaceutické účely, mléko pro farmaceutické účely, mléko sušené pro kojence, zvykačky pro lékařské účely, minerální vody pro lékařské účely, soli do minerálních koupelí k léčebným účelům, soli pro lékařské účely, potraviny rostlinného původu obohacené minerály, multiminerálními komplexy a stopovými prvky jako doplňky výživy – v rámci této třídy; (21) dávkovače mýdla, dávkovače papírových ručníků, dávkovače toaletního papíru, holící štětky, mycí houby, hřebeny, kartáčky na nehty, kartáčky na obočí, kartáčky zubní, kosmetické náčiní, krabičky na mýdlo, nit' zubní, potřeby toaletní, pouzdra na hřebeny, rozprašovače na voňavky a parfémy, pudřenky s výjimkou pudřenek z drahých kovů, přístroje na odstraňování zápachu pro osobní potřebu, štětka na čištění záchodů, elektrické zubní kartáčky; (30) cukrovinky, sladidla na bázi přírodních látek, dietetické potravinové přípravky, vše v tabletované nebo práškové formě, zvykačky, ne pro lékařské účely; (35) reklama, propagace, inzerce, rozesílání propagačního materiálu, publikace reklamních textů, výstavy k reklamním a obchodním účelům, aktualizování reklamních materiálů, reklama on-line v počítačové síti, on-line inzerce, rozšiřování reklamních materiálů zákazníkům (letáky, prospekty, tisky, vzorky), zaslání reklamních materiálů zákazníkům, vydávání, zveřejňování, oznámení, vyhlášení, publikování reklamních textů, venkovní reklama, vyhledávání dat a informací v počítačových souborech (pro třetí osoby), kopírování nebo rozmnožování (reprodukce) dokumentů, dokladů apod., obchodní nebo podnikatelské informace, dodavatelské služby pro třetí osoby (nákup výrobků a služeb pro jiné podniky), pomoc při řízení obchodních a průmyslových podniků, služby a poradenství v obchodní činnosti, obchodní nebo podnikatelský průzkum, pořádání veletrhů pro obchodní a reklamní účely, prezentace výrobků v komunikačních médiích pro účely maloobchodu, management, marketingové studie, služby (telefonní vzkazy, dotazy) pro nepřítomné, styky s veřejností, provádění obchodních operací, poskytování obchodních informací a obchodních služeb pomocí Internetu, velkoobchod, maloobchod, zprostředkování obchodu s výrobky, uvedenými ve tř. 3, 5, 21 a 30, zprostředkovatelská činnost v oblasti obchodu a služeb k obchodním účelům, týkající se výrobků, uvedených ve tř. 3, 5, 21 a 30, zprostředkování obchodních kontaktů v oblasti výrobků, uvedených ve tř. 3, 5, 21 a 30, zprostředkování internetového obchodu v oblasti výrobků, uvedených ve tř. 3, 5, 21 a 30, komerční využití Internetu v oblastech komerčních internetových médií a vyhledávacích služeb v oblasti výrobků, uvedených

ve tř. 3, 5, 21 a 30, prezentace uživatelů na stránkách Word Wilde Web v počítačové síti Internet.

(511) 3, 5, 21, 30, 35
(210) O-493532

(111) 327950
(220) 30.04.2012
(151) 17.10.2012
(540)

BESTALENT
GOLFEVENTS

(594) Slovní grafická
(591) Barevná
(730) **BESTalent s.r.o.**, Michalská 432/12, Praha 1, Staré Město, 11000, CZ
(740) Advokátní kancelář Chlost & Svoboda, JUDr. Tomáš Chlost, Na Zámecké 7, Praha 4, 14000
(510) (16) papírové reklamní, inzertní, propagační materiály i tiskoviny, plakáty, billboardy z lepenky nebo papíru, tiskoviny všeho druhu a ostatní polygrafické výrobky zař. v této třídě, etikety, diplomy, kvalifikační certifikáty, balicí papír a balicí fólie z umělých hmot, papírové obaly (skládačky), lepenka a kartonážní výrobky, obaly, tašky a propagační výrobky z plastů nezařazené do jiných tříd, katalogy, knihy a knihařské výrobky, fotografie, výrobky z papíru, papírové vlaječky, papírnické zboží, obálky, dopisní papíry, kalendáře, plánovače, záznamníky, gratulace, psací potřeby včetně psacích potřeb ze vzácných kovů a jejich slitin, kancelářské výrobky (s výjimkou nábytku), upomínkové propagační předměty z papíru a z plastů spadající do této třídy; (25) oděvy, oděvní zboží a oděvní doplňky všech druhů, obleky, bundy, overaly, kombinézy, veškeré spodní prádlo spadající do této třídy, oblečení, obuv a oděvní doplňky pro sport, tělocvik, trénink, tenis, golf, lyžování, turistiku, cyklistiku, horolezectví včetně ostatních sportů, pro fitness, pro volný čas, pro zábavu, pro rozptýlení, pro rekreaci i pro volné chvíle, vše spadající do této třídy, zakázkové oblečení a oděvy, oblečení z kůže, z její imitace a nebo v kombinaci, vaky na oděvy, textilní výrobky spadající do této třídy, pletené zboží, legíny, fleecové, elastické oblečení a speciální oblečení odpuzující vodu a pohlcující pot, košile, úbory, kimona, šátky, čelenky, čepice, ponožky a punčochové zboží, plavky, koupací pláště a plážové oblečení včetně doplňků - v rámci této třídy, rukavice; (28) náčiní, potřeby, doplňky, pomůcky, přístroje a zařízení pro veškeré sporty, tělocvik, tenis, golf, lyžování, turistiku, cyklistiku, horolezectví, pro fitness, pro volný čas, pro zábavu, pro rozptýlení, pro rekreaci i pro volné chvíle, veškeré druhy lyží a snowboardy a jejich vázání, hole, vosky, vaky a pytle na sportovní potřeby, golfové vaky na kolečkách, veškeré sportovní náčiní a pomůcky, vše spadající do této třídy; (35) marketing a marketingové studie, mediální zastoupení, vyhledávání sponzorů, obchodní management a poradenství, propagační, reklamní a inzertní služby prostřednictvím jakéhokoliv média - prostřednictvím telefonní, datové nebo informační sítě a jejich distribuce, merchandising, pomoc při řízení obchodní a zahraničně-obchodní činnosti, reklamní prezentace na sportovních akcích, soutěžích, na výstavách a veletrzích, administrativní služby, automatizované zpracování dat a informací, zprostředkovatelské služby v oblasti vydávání reklamních, inzertních a propagačních tiskovin a zajištění jejich distribuce, činnost organizačně-ekonomických poradců, služby v oblasti organizování a pořádání komerčních anket, soutěží, koncipování prezentací a jiných informačních nabídek k reklamním i prodejním účelům, předvádění zboží, internetový obchod s výrobky zařazené ve třídách 16, 25, 28, dodavatelské služby pro třetí osoby (nákup výrobků a služeb), kopírovací nebo rozmnožovací služby; (38) telekomunikační služby, počítačová komunikace, elektronický přenos dat, informací a dokumentů, poskytování internetových fór a účasti při hodnocení výrobků a služeb v oblasti sportů, vzdělávání a volného času; (39) doprava, doprava automobilová, doprava autobusová, doprava lodní, doprava letecká, nákladní doprava, organizování cest, organizování dopravy, informace o dopravě, kurýrní služby, doručování zboží, organizace pronájmu dopravních prostředků, zajišťování pronájmu dopravních prostředků, parkování automobilů, parkovací plochy; (41) management sportovců, lektorské služby, činnost vyučovací, tělovýchovná, vzdělávací a v oblasti zábavy, provozování tělovýchovných a sportovních

zařízení a zařízení sloužících k relaxaci, regeneraci a rekondici, provozování golf centra a fitness, pořádání kulturních akcí, produkcí a služeb v oblasti zábavy, klubové služby, veškeré služby za účelem rozptýlení, rekreace a oddechu, zajišťování a provozování sportovních a výchovných akcí, pořádání sportovních, rekreačních a relaxačních pobytů, mimoškolní služby a služby sportovních táborů, výcvik praktický a instruktážní, pořádání kurzů pro cvičitele, trenéry a rozhodčí, pořádání tělovýchovných kurzů a činnost sportovních instruktorů, provozování a pronájem tělovýchovného nářadí a sportovních zařízení s výjimkou dopravních prostředků, organizování sportovních soutěží, informační služby o sportovních akcích a soutěžích v jakémkoliv médiu včetně Internetu, elektronické publikování se zaměřením na sporty, fitness, golf a zdravý životní styl, poradenství sportovní, v oblasti společenských věd a rozvoje osobnosti, organizování a pořádání mezinárodních i tuzemských sportovních soutěží, zprostředkovatelská činnost v oblasti vzdělávání, kultury, zábavy a sportu, prezentace na společenských, kulturních, sportovních a zábavně společenských akcích, redakční péče o internetové výstupy - v rámci této třídy, vydavatelské služby, elektronická ediční činnost, překladatelské služby, modeling a služby s ním související (umělecká módní agentura), pořádání módních přehlídek a soutěží krásy, poskytování know-how v oblasti golfování, lyžování, tělovýchovy, sportu, rozptýlení a zábavy; (42) počítačové programování, tvorba, strukturování a programování či jiné vytváření počítačových programů a počítačových systémů, zejména programového vybavení internetových, intranetových či jiných síťových serverů, tvorba, správa a provozování www stránek, poskytování webových portálů, hostingové a související činnosti, design grafický, umělecký a design interiérů, design oděvní, obalový a průmyslový, vypracovávání odborných expertíz, studií a posudků v oblasti tělovýchovy a sportu; (43) rezervace ubytování a ubytovací služby, prázdninové tábory (ubytovací služby).

(511) 16, 25, 28, 35, 38, 39, 41, 42, 43
(210) O-494848

(111) **327956**
(220) 20.06.2012
(151) 17.10.2012
(540)

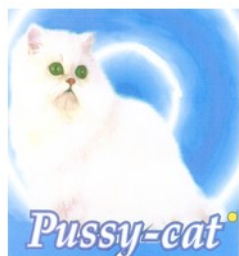

(594) Kombinovaná
(591) Barevná
(730) **ZooBest s.r.o.**, Radouňova 2681/24, Praha 5, Stodůlky, 15500, CZ
(510) (31) plnivo pro WC domácích zvířat, podestýlky, krmiva pro zvířata.
(511) 31
(210) O-496144

(111) **328000**
(220) 02.02.2012
(151) 24.10.2012
(540)



(594) Kombinovaná
(591) Barevná
(730) **ECE Projektmanagement Praha s.r.o.**, Na příkopě 859/22, Praha 1, Nové Město, 11000, CZ
(740) Zeiner & Zeiner v.o.s., Mgr. Alexandr Vališ, Maiselova 15, Praha 1, 11000
(510) (36) služby nemovitostní; (41) zábava, sportovní a kulturní aktivity; (43) služby zajišťující stravování a nápoje.
(511) 36, 41, 43
(210) O-492292

(111) **328137**
(220) 08.02.2012
(151) 31.10.2012
(540)

MUDr. Hana Němcová - Nebojte se zaklepat!

(592) Slovní
(730) **Němcová Hana MUDr.**, Bohumínská 444/55, Slezská Ostrava, 71000, CZ
(740) Mgr. Romana Petrová, Štefánikova 244/18a, Kopřivnice, 74221
(510) (44) lékařské služby.
(511) 44
(210) O-492437

(111) **328170**
(220) 30.03.2012
(151) 31.10.2012
(540)

NaturComp

(594) Slovní grafická
(730) **Bergerová Regina Ing.**, Češovská 1218/2, Praha 9, Horní Počernice, 19300, CZ
(510) (16) tištěné materiály, brožury, katalogy; (35) shromažďování, ve prospěch ostatních, různého zboží (s výjimkou přepravy tohoto zboží) tak, aby si zákazníci mohli toto zboží pohodlně prohlédnout a nakoupit, a to prostřednictvím maloobchodu, velkoobchodu, objednávkových katalogů nebo elektronických médií, například prostřednictvím internetových stránek nebo teleshoppingu, reklamní činnost a marketing, obchodní nebo podnikatelské informace, propagace, překlad informací do počítačových databází, systemizace informací do počítačových databází, reklama on-line v počítačové síti, poskytování obchodních informací a služeb pomocí Internetu, předvádění zboží prostřednictvím Internetu, on-line inzerce, odborné obchodní poradenství, obchodní nebo podnikatelské informace, provádění obchodních operací, pořádání výstav ke komerčním účelům, služby zásilkového prodeje v rámci této třídy; (39) zásilkový prodej léčiv, potravinových doplňků, kosmetiky, doprava, balení, skladování a zaslání zboží; (41) školicí, vzdělávací a zábavní činnosti, lektorská činnost, pořádání kurzů a školení, zejména v oblasti zdravého životního stylu; (44)

provoz lékárny, výdejní činnost pro veřejnost, péče o hygienu a krásu osob, farmaceutické poradenství.
(511) 16, 35, 39, 41, 44
(210) O-493996

(111) **328428**
(220) 25.05.2012
(151) 14.11.2012
(540)

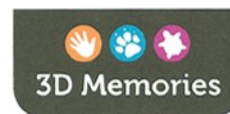

(111) **328362**
(220) 05.03.2012
(151) 14.11.2012
(540)

Amix IsoPrime

(592) Slovní
(730) **LARGE LIFE LIMITED**, 6 Bexley Square, Salford, Manchester, M3 GBZ, Velká Británie, GB
(740) Mgr. David Müller, Filipova 2016/6, Praha 4, Chodov, 14800
(510) (5) vitamínové přípravky, minerální vody pro léčebné účely, dietetické nápoje upravené pro lékařské účely, doplňky potravy pro lékařské účely, potraviny dietní přizpůsobené pro lékařské účely, potravinové doplňky obsahující látky živočišného původu, potravinové doplňky obsahující látky rostlinného původu; (29) mléko, mléčné výrobky, mléčné nápoje s vysokým obsahem mléka, kefir, protein pro lidskou potřebu, syrovátka, tofu, želatina, kumys, jedlé oleje; (30) pastilky (cukrovinky), mentolové cukroví, čaj, glukóza pro výživu, žvýkácká guma ne pro lékařské účely, müsli, příchutě do potravin (s výjimkou esencí a éterických olejů); (32) nealkoholické nápoje, přípravky nebo příchutě na výrobu nápojů, koncentráty a sirupy k výrobě nápojů, ovocné nebo zeleninové šťávy a džusy a sirupy, nealkoholické nápoje obohacené vitamíny nebo minerály, iontové a energetické nápoje nealkoholické, proteinové nealkoholické nápoje, dietní nápoje, želatinové nápoje, tablety a prášky na přípravu šumivých nealkoholických nápojů, ovocné nebo zeleninové nealkoholické nápoje, nealkoholické nápoje s příchutí ovoce a zeleniny, minerální vody, pramenité vody, sodová voda, voda, šumivé nealkoholické nápoje, míchané nápoje nealkoholické, rajčatová šťáva jako nápoj, aperitivy nealkoholické.
(511) 5, 29, 30, 32
(210) O-493196

(594) Kombinovaná
(591) Barevná
(730) **Ludmila Zájedová, DiS.**, Spotřebitelská 484, Praha 5 - Lipence, 15531, CZ
(740) PROPATENT, Ing. Vlasta Sedláčková, patentový zástupce, Pod Pekařkou 107/1, Praha 4, Podolí, 14700
(510) (16) veškeré výrobky z papíru, papírové krabičky, modelovací hmoty, kancelářské potřeby, fotografie, letáky, plakáty, tiskoviny, kalendáře, obrazy, tištěná grafika, razítka; (20) nábytek, rámy a rámečky, zrcadla, otisky a odlitky z plastických hmot, upomínkové předměty ze sádry, tvarovaných a modelovacích hmot; (28) hry, hračky, vánoční ozdoby, hry a hračky vyrobené z modelovacích, plastických a otiskových hmot; (40) provádění otisků a odlitků z plastických, modelovacích, tvarovacích a otiskových hmot.
(511) 16, 20, 28, 40
(210) O-495481

(111) **328388**
(220) 19.04.2012
(151) 14.11.2012
(540)



(594) Kombinovaná
(730) **B.C.D. Development s.r.o.**, Poděbradská 88/55, Praha 9, Hloubětín, 19800, CZ
(740) Advokátní kancelář Vyšanská, Majer s.r.o., JUDr. Jana Vyšanská Ph.D., Korunní 810/104, Praha 10, 10100
(510) (35) činnost podnikatelských, organizačních a ekonomických poradců; (36) realitní činnost, správa nemovitostí, pronájem nemovitostí (bytů, kanceláří), zprostředkování prodeje nemovitostí, obchodování s nemovitostmi, investorská činnost v oblasti výstavby, činnost finančních poradců; (37) developerská činnost v oblasti stavebnictví.
(511) 35, 36, 37
(210) O-494551

(111) **328429**
(220) 29.05.2012
(151) 14.11.2012
(540)



(594) Kombinovaná
(730) **PYGMALION, s.r.o.**, Mánesova 536/27, Český Tešín, 73701, CZ
(740) Ing. Jan Chwistek, patentový zástupce, Náměstí ČSA 5/3, Český Tešín, 73701
(510) (9) magnetické a optické nosiče dat jako magnetické pásky, magnetické disky a optické disky, zejména optické disky kompaktní CD ROM; (16) odborné knihy, odborné časopisy; (41) vyučování v oboru cizích jazyků, výuka odborných předmětů, pořádání a vedení školení a vzdělávacích kurzů, zprostředkování studijních pobytů v tuzemsku a v zahraničí, překladatelské a tlumočnické služby, pronájem, půjčování a prodej audio a audiovizuálních nahrávek a nenahrávaných nosičů pro jejich pořizování, nakladatelská a vydavatelská činnost.
(511) 9, 16, 41
(210) O-495528

(111) **328618**
(220) 28.03.2012
(151) 28.11.2012
(540)

Glucadent+

(592) Slovní
(730) **NATURPUR spol. s r.o.**, Dražovice č.p. 250, 68301, CZ
(740) Ing. Pavel Nádvořík s.r.o., Klínová 620/1, Ostrava, Hulváky, 70900
(510) (3) barviva na vlasy, barviva toaletní, kosmetické barvy, přípravky pro odstraňování barvy, přípravky pro bělení a jiné prací prostředky, přípravky pro čištění, leštění, odmašťování a broušení, bělicí a čistící přípravky na kůži, čistící mléko pro toaletní účely, čistící oleje, přípravky pro čištění umělého chrupu, přípravky na bělení zubů, přípravky pro depilaci, dezinfekční mýdla, deodoranty pro osobní potřebu, přípravky na holení, holicí mýdlo, kolínská voda, kosmetika, kosmetické přípravky, kosmetické tužky, koupelové soli, nikoliv pro medicínské účely, krémy na kůži, krémy na obličej, krémy plet'ové, regenerační krémy, vitamínové krémy, lak na vlasy, lak na nehty, lepidla pro kosmetické účely, levandulová voda, líčidla,

mýdla, mléko pro toaletní účely, umělé nehty, umělé řasy, odlakovače, přípravky na odličování, bylinné přípravky pro kosmetické účely, vonné oleje, oleje do voňavek, oleje éterické, oleje pro kosmetické účely, přípravky na ondulaci, opalovací přípravky, parfumerie, parfém, voňavky, pleťová voda pro kosmetické účely, pomády pro kosmetické účely, rtěnky, šampóny, toaletní přípravky, ústní vody, nikoliv pro lékařské účely, vata pro kosmetické účely, prostředky pro ošetřování pokožky, vlasů, nehtů a kůže, vlasové vody, koupelové pěny, zubní pasty; (5) výrobky (přípravky) farmaceutické, veterinářské a hygienické výrobky pro léčebné účely, výrobky baktericidní, hygienické potřeby pro lékařství a pro osobní hygienu s výjimkou toaletních potřeb, diabetické přípravky pro léčebné účely, potraviny, nápoje a jiné dietní výrobky pro účely léčebné, potraviny pro batolata a kojence, potraviny silící pro děti a nemocné k léčebným účelům, prášek zasypací na rány k léčebným účelům, dětský zázyp k léčebným účelům, prostředky proti lupům k léčebným účelům, potraviny speciální pro nemocné a rekonvalescenty k léčebným účelům, výtažky bohaté na rostlinné bílkoviny pro výživu dětí a nemocných k léčebným účelům, výživné přípravky pro mikroorganismy k léčebným účelům, doplňky výživové pro lékařské účely, balzámy pro lékařské účely, léčivé přípravky do koupele, náplasti, leukoplast, obvazový materiál, obklady k léčebným účelům, lepicí pásy pro lékařské účely, materiály pro plombování zubů a pro zubní otisky, slitiny drahých kovů pro zubolékařské účely, léky proti bolestem zubů nebo hlavy, zubní brusné prostředky, fungicidy, herbicidy, cigarety bez tabáku k léčebnému účelu, léčivé byliny a čaje, čaje odtučňovací k léčebným účelům, bylinné přípravky pro léčebné účely, výrobky z pramenitých vod (ze zřídelených vod) k léčebným účelům, bonbóny proti kašli k léčebným účelům, čípky, čisticí přípravky pro kontaktní čočky, vitamínové přípravky, vitamínové nápoje včetně práškových, strojené minerální vody a vody termální, vše pro léčebné účely, vitamínové bonbóny, spadající do této třídy, šumivé vitamínové tablety, povzbuzující prostředky (farmaceutické), vitamín E koncentrovaný, léky proti kašli, multivitaminové přípravky, tablety a pastilky pro farmaceutické účely, chemicko-farmaceutické přípravky všeho druhu, antikoncepční přípravky, homeopatické přípravky, bílkovinné přípravky pro lékařské účely, léky tekuté, glukóza pro léčebné účely, oleje pro lékařské použití, opiáty, drogy pro léčebné účely, narkotika, výrobky pro prevenci nebo ulehčení (utišení) nemoci a výrobky pro zmiřňování bolesti pro léčebné účely, alkohol pro léčebné účely, lékařské přípravky pro hubnutí, sedativa, diagnostické přípravky pro léčebné účely, cukr pro lékařské účely, cukrovinky s léčivými přísadami, masti pro farmaceutické účely, mléko pro farmaceutické účely, mléko sušené pro kojence, žvýkačky pro lékařské účely, minerální vody pro lékařské účely, soli do minerálních koupelí k léčebným účelům, soli pro lékařské účely; (21) dávkovače mýdla, dávkovače papírových ručníků, dávkovače toaletního papíru, holicí štětky, mycí houby, hřebeny, kartáčky na nehty, kartáčky na obočí, kartáčky zubní, kosmetické náčiní, krabičky na mýdlo, nit' zubní, potřeby toaletní, pouzdra na hřebeny, rozprašovače na voňavky a parfém, pudřenky s výjimkou pudřenek z drahých kovů, přístroje na odstraňování zápachu pro osobní potřebu, štětky na čištění záchoď, elektrické zubní kartáčky; (30) cukrovinky, sladidla na bázi přírodních látek, dietetické potravinové přípravky, vše v tabletované nebo práškové formě, žvýkačky, ne pro lékařské účely, potraviny rostlinného původu obohacené minerály, multimineralovými komplexy a stopovými prvky jako doplňky výživy - v rámci této třídy; (35) reklama, propagace, inzerce, rozesílání propagačního materiálu, publikace reklamních textů, pořádání výstav k reklamním a obchodním účelům, aktualizování reklamních materiálů, reklama on-line v počítačové síti, on-line inzerce, rozšiřování reklamních materiálů zákazníkům (letáky, prospekty, tisky, vzorky), zaslání reklamních materiálů zákazníkům, vydávání, zveřejňování, oznámení, vyhlášení, publikování reklamních textů, venkovní reklama, vyhledávání dat a informací v počítačových souborech (pro třetí osoby), kopírování nebo rozmnožování (reprodukce) dokumentů, dokladů apod., poskytování obchodních nebo podnikatelských informací, dodavatelské služby pro třetí osoby (nákup výrobků a služeb pro jiné podniky), pomoc při řízení obchodních a průmyslových podniků, služby a poradenství v obchodní činnosti, obchodní nebo podnikatelský průzkum, pořádání veletrhů pro obchodní a reklamní účely, prezentace výrobků v komunikačních médiích pro účely maloobchodu, management, marketingové studie, služby (telefonní vzkazy, dotazy) pro nepřítomné, styky s veřejností, provádění obchodních operací, poskytování obchodních informací a obchodních služeb pomocí Internetu, velkoobchod, maloobchod a zprostředkování obchodu s výrobky, uvedenými ve tř. 3, 5, 21 a 30, zprostředkovatelská činnost v oblasti obchodu a služeb k obchodním účelům, týkající se výrobků, uvedených ve tř. 3, 5, 21 a 30, zprostředkování obchodních kontaktů v oblasti výrobků, uvedených ve tř. 3, 5, 21 a 30, zprostředkování internetového obchodu v oblasti výrobků, uvedených ve tř. 3, 5, 21 a 30,

komerční využití Internetu v oblastech komerčních internetových médií a vyhledávacích služeb v oblasti výrobků, uvedených ve tř. 3, 5, 21 a 30, prezentace uživatelů na stránkách Word Wilde Web v počítačové síti Internet.

(511) 3, 5, 21, 30, 35
(210) O-493953

(111) **328619**
(220) 28.03.2012
(151) 28.11.2012
(540)

GLUCADENT+

(594) Kombinovaná
(591) Barevná
(730) **NATURPUR spol. s r.o.**, Dražovice č.p. 250, 68301, CZ
(740) Ing. Pavel Nádvořík s.r.o., Klínová 620/1, Ostrava, Hulváky, 70900
(510) (3) barviva na vlasy, barviva toaletní, kosmetické barvy, přípravky pro odstraňování barvy, přípravky pro bělení a jiné prací prostředky, přípravky pro čištění, leštění, odmašťování a broušení, bělicí a čisticí přípravky na kůži, čisticí mléko pro toaletní účely, čisticí oleje, přípravky pro čištění umělého chrupu, přípravky na bělení zubů, přípravky pro depilaci, dezinfekční mýdla, deodoranty pro osobní potřebu, přípravky na holení, holicí mýdlo, kolínská voda, kosmetika, kosmetické přípravky, kosmetické tužky, koupelové soli, nikoliv pro medicínální účely, krémy na kůži, krémy na obličej, krémy pleťové, regenerační krémy, vitamínové krémy, lak na vlasy, lak na nehty, lepidla pro kosmetické účely, levandulová voda, líčidla, mýdla, mléko pro toaletní účely, umělé nehty, umělé řasy, odlakovače, přípravky na odličování, bylinné přípravky pro kosmetické účely, vonné oleje, oleje do voňavek, oleje éterické, oleje pro kosmetické účely, přípravky na ondulaci, opalovací přípravky, parfumerie, parfém, voňavky, pleťová voda pro kosmetické účely, pomády pro kosmetické účely, rtěnky, šampóny, toaletní přípravky, ústní vody, nikoliv pro lékařské účely, vata pro kosmetické účely, prostředky pro ošetřování pokožky, vlasů, nehtů a kůže, vlasové vody, koupelové pěny, zubní pasty; (5) výrobky (přípravky) farmaceutické, veterinářské a hygienické výrobky pro léčebné účely, výrobky baktericidní, hygienické potřeby pro lékařství a pro osobní hygienu s výjimkou toaletních potřeb, diabetické přípravky pro léčebné účely, potraviny, nápoje a jiné dietní výrobky pro účely léčebné, potraviny pro batolata a kojence, potraviny silící pro děti a nemocné k léčebným účelům, prášek zasypací na rány k léčebným účelům, dětský zázyp k léčebným účelům, prostředky proti lupům k léčebným účelům, potraviny speciální pro nemocné a rekonvalescenty k léčebným účelům, výtažky bohaté na rostlinné bílkoviny pro výživu dětí a nemocných k léčebným účelům, výživné přípravky pro mikroorganismy k léčebným účelům, doplňky výživové pro lékařské účely, balzámy pro lékařské účely, léčivé přípravky do koupele, náplasti, leukoplast, obvazový materiál, obklady k léčebným účelům, lepicí pásy pro lékařské účely, materiály pro plombování zubů a pro zubní otisky, slitiny drahých kovů pro zubolékařské účely, léky proti bolestem zubů nebo hlavy, zubní brusné prostředky, fungicidy, herbicidy, cigarety bez tabáku k léčebnému účelu, léčivé byliny a čaje, čaje odtučňovací k léčebným účelům, bylinné přípravky pro léčebné účely, výrobky z pramenitých vod (ze zřídelených vod) k léčebným účelům, bonbóny proti kašli k léčebným účelům, čípky, čisticí přípravky pro kontaktní čočky, vitamínové přípravky, vitamínové nápoje včetně práškových, strojené minerální vody a vody termální, vše pro léčebné účely, vitamínové bonbóny, spadající do této třídy, šumivé vitamínové tablety, povzbuzující prostředky (farmaceutické), vitamín E koncentrovaný, léky proti kašli, multivitaminové přípravky, tablety a pastilky pro farmaceutické účely, chemicko-farmaceutické přípravky všeho druhu, antikoncepční přípravky, homeopatické přípravky, bílkovinné přípravky pro lékařské účely, léky tekuté, glukóza pro léčebné účely, oleje pro lékařské použití, opiáty, drogy pro léčebné účely, narkotika, výrobky pro prevenci nebo ulehčení (utišení) nemoci a výrobky pro zmiřňování bolesti pro léčebné účely, alkohol pro léčebné účely, lékařské přípravky pro hubnutí, sedativa, diagnostické přípravky pro léčebné účely, cukr pro lékařské účely, cukrovinky s léčivými přísadami, masti pro farmaceutické účely, mléko pro farmaceutické účely, mléko sušené pro kojence, žvýkačky pro lékařské účely, minerální vody pro lékařské účely, soli do minerálních koupelí k léčebným účelům, soli pro lékařské účely; (21) dávkovače mýdla,

dávkače papírových ručníků, dávkače toaletního papíru, holicí štětka, mycí houby, hřebeny, kartáčky na nehty, kartáčky na obočí, kartáčky zubní, kosmetické náčiní, krabičky na mýdlo, niť zubní, potřeby toaletní, pouzdra na hřebeny, rozprašovače na voňavky a parfémy, pudřenky s výjimkou pudřenek z drahých kovů, přístroje na odstraňování zápachu pro osobní potřebu, štětka na čištění záchodů, elektrické zubní kartáčky; (30) cukrovinky, sladidla na bázi přírodních látek, dietetické potravinové přípravky, vše v tabletované nebo práškové formě, zvykačky, ne pro lékařské účely, potraviny rostlinného původu obohacené minerály, multiminerálovými komplexy a stopovými prvky jako doplňky výživy - v rámci této třídy; (35) reklama, propagace, inzercce, rozesílání propagačního materiálu, publikace reklamních textů, pořádání výstav k reklamním a obchodním účelům, aktualizování reklamních materiálů, reklama on-line v počítačové síti, on-line inzercce, rozšiřování reklamních materiálů zákazníkům (letáky, prospekty, tisky, vzorky), zasílání reklamních materiálů zákazníkům, vydávání, zveřejňování, oznámení, vyhlášení, publikování reklamních textů, venkovní reklama, vyhledávání dat a informací v počítačových souborech (pro třetí osoby), kopírování nebo rozmnožování (reprodukce) dokumentů, dokladů apod., poskytování obchodních nebo podnikatelských informací, dodavatelské služby pro třetí osoby (nákup výrobků a služeb pro jiné podniky), pomoc při řízení obchodních a průmyslových podniků, služby a poradenství v obchodní činnosti, obchodní nebo podnikatelský průzkum, pořádání veletrhů pro obchodní a reklamní účely, prezentace výrobků v komunikačních médiích pro účely maloobchodu, management, marketingové studie, služby (telefonní vzkazy, dotazy) pro nepřítomné, styky s veřejností, provádění obchodních operací, poskytování obchodních informací a obchodních služeb pomocí Internetu, velkoobchod, maloobchod a zprostředkování obchodu s výrobky, uvedenými ve tř. 3, 5, 21 a 30, zprostředkovatelská činnost v oblasti obchodu a služeb k obchodním účelům, týkající se výrobků, uvedených ve tř. 3, 5, 21 a 30, zprostředkování obchodních kontaktů v oblasti výrobků, uvedených ve tř. 3, 5, 21 a 30, zprostředkování internetového obchodu v oblasti výrobků, uvedených ve tř. 3, 5, 21 a 30, komerční využití Internetu v oblastech komerčních internetových médií a vyhledávacích služeb v oblasti výrobků, uvedených ve tř. 3, 5, 21 a 30, prezentace uživatelů na stránkách Word Wilde Web v počítačové síti Internet.

(511) 3, 5, 21, 30, 35
(210) O-493954

(111) **328822**
(220) 09.05.2012
(151) 12.12.2012
(540)

SAMURAJ

(592) Slovní
(730) Ing. Petr Nohel NOHEL-GARDEN, Budínek 80, Dobříš, 26301, CZ
(740) DANĚK & PARTNERS Advokátní a patentová kancelář, Ing. Dr. Vilém Daněk Ph.D., LL.M., Vinohradská 403/17, Praha 2, Vinohrady, 12000
(510) (1) chemické výrobky určené pro zemědělství, zahradnictví a lesnictví, hnojiva pro půdu, pěstební substráty a jiná pěstební média; (5) výrobky pro hubení škodlivých zvířat, fungicidy, herbicidy.
(511) 1, 5
(210) O-495009

(111) **328977**
(220) 26.03.2012
(151) 27.12.2012
(540)



(594) Slovní grafická
(730) České dráhy, a.s., Nábřeží L. Svobody 1222, Praha 1, 11015, CZ
(510) (9) nahanané a nenahané nosiče informací, programové vybavení pro počítače, software jako součást hardware; (16) tiskoviny, časopisy, periodika, plakáty, letáky, brožury, fotografie, kalendáře, diáře; (35) reklamní agentura, zprostředkování obchodu s výrobky uvedenými ve tř. 9

a 16, pomoc při řízení obchodní činnosti, propagace, reklama, inzercce všemi druhy médií, marketing a marketingové studie, průzkum trhu pro účely reklamy, distribuce propagačních materiálů, pronájem reklamních ploch a reklamních materiálů, zprostředkovatelská a poradenská činnost v uvedených oblastech.

(511) 9, 16, 35
(210) O-493867

(111) **329076**
(220) 25.07.2012
(151) 02.01.2013
(540)

4SPIN

(592) Slovní
(730) Contipro a. s., č. p. 401, Dolní Dobrouč, 56102, CZ
(740) KANIA*SEDLÁK*SMOLA patentová a známková kancelář, Mgr. Martina Dvořáková, Mendlovo náměstí 907/1a, Brno, Staré Brno, 60300
(510) (7) přístroje pro výrobu nanovláken.
(511) 7
(210) O-496939

(111) **329298**
(220) 13.07.2012
(151) 16.01.2013
(540)



(594) Kombinovaná
(730) Slavický Ivan JUDr., Na Vyhlídce 1048/47, Opava, Kylešovice, 74706, CZ
(510) (35) propagační činnost, reklama, pomoc při řízení obchodní činnosti, obchodní administrativní, kancelářské práce; (36) pojištění, služby finanční, služby peněžní, služby nemovitostí; (41) výchova, vzdělávání, zábava, sportovní a kulturní aktivity.
(511) 35, 36, 41
(210) O-496679

(111) **329332**
(220) 02.03.2012
(151) 23.01.2013
(540)



(594) Slovní grafická
(591) Barevná
(730) BEL Sýry Česko a.s., Pražská 218, Želetava, 67526, CZ
(740) Rott, Růžička & Guttman Patentové, známkové a advokátní kanceláře, JUDr. Michal Růžička CSc., Vyskočilova 1566, Praha 4, Michle, 14000
(510) (29) maso, ryby, drůbež a zvěřina, masové výtahy, konzervované, mražené, sušené a vařené ovoce a zelenina, želé, džemy, kompoty, vejce, mléko a mléčné výrobky, jedlé oleje a tuky.
(511) 29
(210) O-493156

(111) **329334**
(220) 02.03.2012
(151) 23.01.2013
(540)



(594) Kombinovaná
(591) Barevná
(730) **BEL Sýry Česko a.s.**, Pražská 218, Želetava, 67526, CZ
(740) Rott, Růžička & Guttman Patentové, známkové a advokátní kanceláře,
JUDr. Michal Růžička CSc., Vyskočilova 1566, Praha 4, Michle, 14000
(510) (29) mléčné výrobky, sýry všeho druhu.
(511) 29
(210) O-493158

(111) **329422**
(220) 25.07.2012
(151) 23.01.2013
(540)



(594) Kombinovaná
(591) Barevná
(730) **BEL Sýry Česko a.s.**, Pražská 218, Želetava, 67526, CZ
(740) Rott, Růžička & Guttman Patentové, známkové a advokátní kanceláře,
JUDr. Michal Růžička CSc., Vyskočilova 1566, Praha 4, Michle, 14000
(510) (29) maso, ryby, drůbež a zvěřina, masové výtažky, konzervované,
mražené, sušené a vařené ovoce a zelenina, želé, džemy, kompoty, vejce,
mléko a mléčné výrobky, jedlé oleje a tuky.
(511) 29
(210) O-496942

(111) **329622**
(220) 19.04.2012
(151) 06.02.2013
(540)



(594) Kombinovaná
(730) **Roofs Development s.r.o.**, Poděbradská 88/55, Praha 9, Hloubětín,
19800, CZ
(740) Advokátní kancelář Vyšanská, Majer s.r.o., JUDr. Jana Vyšanská Ph.D.,
advokát, Korunní 810, Praha 10, 10100
(510) (35) činnost podnikatelských, organizačních a ekonomických poradců; (36)
realitní činnost, správa nemovitostí, pronájem nemovitostí (bytů, kanceláří),
zprostředkování prodeje nemovitostí, obchodování s nemovitostmi,

investorská činnost v oblasti výstavby, činnost finančních poradců; (37)
developerská činnost v oblasti stavebnictví.
(511) 35, 36, 37
(210) O-494552

(111) **329624**
(220) 19.04.2012
(151) 06.02.2013
(540)



(594) Kombinovaná
(730) **B.C.D. Development s.r.o.**, Poděbradská 88/55, Praha 9, Hloubětín,
19800, CZ
(740) Advokátní kancelář Vyšanská, Majer s.r.o., JUDr. Jana Vyšanská Ph.D.,
Korunní 810/104, Praha 10, 10100
(510) (35) činnost podnikatelských, organizačních a ekonomických poradců; (36)
realitní činnost, správa nemovitostí, pronájem nemovitostí (bytů, kanceláří),
zprostředkování prodeje nemovitostí, obchodování s nemovitostmi,
investorská činnost v oblasti výstavby, činnost finančních poradců; (37)
developerská činnost v oblasti stavebnictví.
(511) 35, 36, 37
(210) O-494554

(111) **329639**
(220) 30.04.2012
(151) 06.02.2013

(540) **Shadow Owners Club Bohemia**

(592) Slovní
(730) **Shadow Owners Club Bohemia z. s.**, K Roklím 449, Horoměřice, 25262,
CZ
(510) (14) amulety, spony a jehlice do kravaty, manžetové knoflíky, medaile,
medailony, měděné žetony, přezky, mince, odznaky z běžných kovů,
ozdobné jehlice, ozdoby (bižuterie), spony do kravat, špendlíky do kravat;
(26) nášivky, výšivky na oblečení; (41) výchova, vzdělávání, sportovní a
kulturní aktivity, internátní školy, prázdninové tábory (výchovně-zábavná
činnost), konference, muzea, školení (pořádání a řízení), školení,
vyučování, školství, tělesná výchova, výcvik, vydávání elektronických knih
a časopisů on-line, vydávání knih, vyučování, vzdělávání, živé vystoupení,
vydavatelská a nakladatelská činnost, pořádání vzdělávacích akcí za účelem
osvěty v oblasti motocyklismu, pořádání motorkářských srazů, zachování a
rozvoj motorismu - motorkářských zájmů v rámci této třídy, podpora
občanských, kulturních, sportovních a rekreačních aktivit v oblasti
motorismu.
(511) 14, 26, 41
(210) O-494862

(111) **329640**
(220) 30.04.2012
(151) 06.02.2013
(540)



(594) Kombinovaná
(730) **Shadow Owners Club Bohemia z. s.**, K Roklím 449, Horoměřice, 25262, CZ
(510) (14) amulety, spony a jehlice do kravaty, manžetové knoflíky, medaile, medailony, měděné žetony, přezky, mince, odznaky z běžných kovů, ozdobné jehlice, ozdoby (bižuterie), spony do kravat, špendlíky do kravat; (26) nášivky, výšivky na oblečení; (41) výchova, vzdělávání, sportovní a kulturní aktivity, internátní školy, prázdninové tábory (výchovně-zábavná činnost), konference, muzea, školení (pořádání a řízení), školení, vyučování, školství, tělesná výchova, výcvik, vydávání elektronických knih a časopisů on-line, vydávání knih, vyučování, vzdělávání, živé vystoupení, vydavatelská a nakladatelská činnost, pořádání vzdělávacích akcí za účelem osvěty v oblasti motocyklismu, pořádání motorkářských srazů, zachování a rozvoj motorismu - motorkářských zájmů v rámci této třídy, podpora občanských, kulturních, sportovních a rekreačních aktivit v oblasti motorismu.
(511) 14, 26, 41
(210) O-494863

(111) **329707**
(220) 19.04.2012
(151) 13.02.2013
(540)

ALEJE

(594) Kombinovaná
(730) **Aleje Development s.r.o.**, Poděbradská 88/55, Praha 9, Hloubětín, 19800, CZ
(740) Advokátní kancelář Vyšanská, Majer s.r.o., JUDr. Jana Vyšanská Ph.D., advokát, Korunní 810, Praha 10, 10100
(510) (35) činnost podnikatelských, organizačních a ekonomických poradců; (36) realitní činnost, správa nemovitostí, pronájem nemovitostí (bytů, kanceláří), zprostředkování prodeje nemovitostí, obchodování s nemovitostmi, investorská činnost v oblasti výstavby, činnost finančních poradců; (37) developperská činnost v oblasti stavebnictví.
(511) 35, 36, 37
(210) O-494549

(111) **329733**
(220) 24.05.2012
(151) 13.02.2013
(540)

Ranger Progon

(592) Slovní
(730) **Ing. Petr Nohel**, Budínek 80, Dobříš, 26301, CZ
(740) **DANĚK & PARTNERS** Advokátní a patentová kancelář, Ing. Dr. Vilém Daněk Ph.D., LL.M., Vinohradská 403/17, Praha 2, Vinohrady, 12000
(510) (1) chemické výrobky určené pro zemědělství, zahradnictví a lesnictví, hnojiva pro půdu, pěstební substráty a jiná pěstební média; (5) výrobky pro hubení škodlivých zvířat, fungicidy, herbicidy.

(511) 1, 5
(210) O-495422

(111) **329903**
(220) 07.09.2012
(151) 20.02.2013
(540)

Empathy home concept

(592) Slovní
(730) **Šimek Jiří**, Vršovická 1525/1C, Praha 10, 10100, CZ
(510) (6) kovové části nábytku spadající do této třídy, kovové panty (závěsy), kovová madla, kovové háčky (železářské zboží), kovové tyče a drátěné koše na zavěšení a ukládání nádobí a náčiní, kovové stavební součásti jako okna a dveře; (7) drtiče, kuchyňské elektrické roboty; (11) baterie směšovací pro vodovodní potrubí, dřezy, odsávací zařízení, digestoře, trouby s výjimkou trub pro experimentální účely, mikrovlnné trouby pro průmyslové účely; (18) nábytek - potahy kožené na nábytek; (19) stavební součásti a díly ze dřeva, nekovová okna a dveře, nekovové obklady stěn, podlahy ze dřeva a náhražek dřeva; (20) nábytek, části nábytku ze dřeva, dvířka k nábytku a regály, nekovové skříně na jídlu (spížíky), bytové zařízení v rámci této třídy; (21) potřeby kuchyňské (neelektrické); (35) reklamní, inzertní a propagační činnost, informační servis (komerční), pořádání reklamních a obchodních výstav, předváděcích akcí zboží a služeb, distribuce zboží k reklamním účelům, obchodní služby v daném oboru s uvedenými výrobky.
(511) 6, 7, 11, 18, 19, 20, 21, 35
(210) O-498007

(111) **329947**
(220) 21.03.2012
(151) 27.02.2013
(540)



(594) Kombinovaná
(730) **Horská služba ČR, o.p.s.**, Špindlerův Mlýn 260, Špindlerův Mlýn, 54351, CZ
(510) (9) data, databáze a jiné informační produkty na magnetických, elektronických a optických nosičích, nosiče dat spadající do třídy 9, software, elektronická periodika a neperiodické produkty v elektronické podobě, publikace v elektronické podobě s možností stažení, ochranné prostředky v rámci této třídy, zejména helmy, brýle, kyslíkové přístroje, plovací vesty; (12) auta, sněžné skútry, čtyřkolky, lodě, letadla, vrtulníky, vzducholodě; (16) papír a výrobky z papíru, periodické a neperiodické publikace, odborné publikace, brožury, tiskoviny všeho druhu, zejména knihy, časopisy, billboardy, bannery, reklamní, inzertní, propagační a uživatelské tiskoviny a materiály, prospekty, mapy, fotografie, razítka, psací a kancelářské potřeby, papírové a plastové tašky - vše spadající do této třídy; (18) zavazadla, zejména tašky, kabely, ruksaky, ledvinky, kufrы, cestovní tašky, deštníky, slunečníky, trekkingové hole; (20) karimatky, spací pytle; (21) sklo, porcelán, keramika, neobsažené v jiných třídách, plastové, nerezové a piknikové nádoby; (22) stany, cely, horolezecká lana; (25) oděvy, obuv, kloboučnické zboží; (26) odznaky, plakety ne z drahých kovů, výšivky, stuhy; (28) hračky, sportovní potřeby, spadající do této třídy, zejména výrobky určené pro vysokohorskou turistiku a horolezectví, lyže, lyžařské hole, sněžnice; (34) zapalovače, zápalky, potřeby pro kuřáky, plastové popelníky; (35) reklama, propagace a inzercie šířená rozhlasem, televizí a elektronickými a tištěnými médii; (39) poradenská a informační činnost v oblasti cestovního ruchu; (41) vydavatelská a nakladatelská činnost, pořádání odborných kurzů, školení a jiných vzdělávacích akcí, včetně lektorské činnosti, vzdělávací, školicí, osvětové, naučné a výchovné, organizování odborných zkoušek záchranářů, organizování, vedení a řízení školení, pracovních setkání, seminářů, konferencí a kolokvií, organizování vzdělávacích a naučných soutěží, sportovních a zábavních aktivit, organizování a pořádání výstav a přehlídek pro osvětové a vzdělávací účely;

(42) tvorba software, poskytování informací o počasí, zkušební a certifikační činnost; (44) poskytování první pomoci, provozování záchranných a ohlašovacích stanic, lékařské služby, záchranná služba; (45) hlídková činnost na hřebenech hor a na sjezdových a běžeckých tratích, lavinová pozorování, pátrací činnost, poradenská a informační činnost v oblasti bezpečnosti na horách.
(511) 9, 12, 16, 18, 20, 21, 22, 25, 26, 28, 34, 35, 39, 41, 42, 44, 45
(210) O-493704

(111) **329948**
(220) 21.03.2012
(151) 27.02.2013
(540)



(594) Kombinovaná
(730) **Horská služba ČR, o.p.s.**, Špindlerův Mlýn 260, Špindlerův Mlýn, 54351, CZ
(510) (9) data, databáze a jiné informační produkty na magnetických, elektronických a optických nosičích, nosiče dat spadající do třídy 9, software, elektronická periodika a neperiodické produkty v elektronické podobě, publikace v elektronické podobě s možností stažení, ochranné prostředky v rámci této třídy, zejména helmy, brýle, kyslíkové přístroje, plovací vesty; (12) auta, sněžné skútry, čtyřkolky, lodě, letadla, vrtulníky, vzducholodě; (16) papír a výrobky z papíru, periodické a neperiodické publikace, odborné publikace, brožury, tiskoviny všeho druhu, zejména knihy, časopisy, billboardy, bannery, reklamní, inzertní, propagační a uživatelské tiskoviny a materiály, prospekty, mapy, fotografie, razítka, psací a kancelářské potřeby, papírové a plastové tašky - vše spadající do této třídy; (18) zavazadla, zejména tašky, kabely, ruksaky, ledvinky, kufry, cestovní tašky, deštníky, slunečníky, trekkingové hole; (20) karimatky, spací pytle; (21) sklo, porcelán, keramika, neobsažené v jiných třídách, plastové, nerezové a piknikové nádoby; (22) stany, cely, horolezecká lana; (25) oděvy, obuv, kloboučnické zboží; (26) odznaky, plakety ne z drahých kovů, výšivky, stuhy; (28) hračky, sportovní potřeby, spadající do této třídy, zejména výrobky určené pro vysokohorskou turistiku a horolezectví, lyže, lyžařské hole, sněžnice; (34) zapalovače, zápalky, potřeby pro kuřáky, plastové popelníky; (35) reklama, propagace a inzerce šířená rozhlasem, televizí a elektronickými a tištěnými médii; (39) poradenská a informační činnost v oblasti cestovního ruchu; (41) vydavatelská a nakladatelská činnost, pořádání odborných kurzů, školení a jiných vzdělávacích akcí, včetně lektorské činnosti, vzdělávací, školicí, osvětové, naučné a výchovné, organizování odborných zkoušek záchranářů, organizování, vedení a řízení školení, pracovních setkání, seminářů, konferencí a kolokvií, organizování vzdělávacích a naučných soutěží, sportovních a zábavních aktivit, organizování a pořádání výstav a přehlídek pro osvětové a vzdělávací účely; (42) tvorba software, poskytování informací o počasí, zkušební a certifikační činnost; (44) poskytování první pomoci, provozování záchranných a ohlašovacích stanic, lékařské služby, záchranná služba; (45) hlídková činnost na hřebenech hor a na sjezdových a běžeckých tratích, lavinová pozorování, pátrací činnost, poradenská a informační činnost v oblasti bezpečnosti na horách.
(511) 9, 12, 16, 18, 20, 21, 22, 25, 26, 28, 34, 35, 39, 41, 42, 44, 45
(210) O-493705

(111) **330433**
(220) 09.02.2012
(151) 27.03.2013
(540)

fotožaluzie

(592) Slovní
(730) **Calábková Michaela**, U Zborůvky 443/18a, Havířov - Bludovice, 73601, CZ
(740) Mgr. Jan Bobro, advokát, Sokolská třída 871/6, Ostrava - Moravská Ostrava, 70200
(510) (19) žaluzie (nekovové); (20) žaluzie (lišťové rolety, vnitřní-), žaluzie vertikální lamelové; (22) žaluzie lišťové okenní.
(511) 19, 20, 22
(210) O-492486

(111) **330776**
(220) 21.08.2012
(151) 24.04.2013
(540)



(594) Kombinovaná
(730) **Zlínský kraj**, třída Tomáše Bati 21, Zlín, 76091, CZ
(510) (9) přístroje a nástroje vědecké, námořní, geodetické, fotografické, filmové, optické, přístroje pro vážení, měření, signalizaci, kontrolu (inspekci), záchranu a přístroje pro vyučování, přístroje a nástroje pro vedení, přepínání, přeměnu, akumulaci, regulaci nebo řízení elektrického proudu, přístroje pro záznam, převod, reprodukci zvuku nebo obrazu, nosiče dat magnetické, záznamové disky, kompaktní disky, DVD a ostatní digitální záznamové nosiče, ústrojí pro přístroje na mince, pokladny registrační, kalkulačky, zařízení na zpracování dat, počítače, počítačový software; (16) papír, lepenka a výrobky z těchto materiálů, které nejsou zařazeny do jiných tříd, tiskárenské výrobky, potřeby pro knižní vazby, fotografie, papírenské zboží, lepidla pro papírenství nebo domácnost, materiál pro umělce, štetce, psací stroje a kancelářské potřeby (vyjímaje nábytek), učební a vyučovací pomůcky s výjimkou přístrojů, plastické obaly (nezařazené do jiných tříd), tiskařské typy, štočky; (35) propagační činnost, reklama, pomoc při řízení obchodní činnosti, obchodní administrativa, kancelářské práce; (41) výchova, vzdělávání, zábava, sportovní a kulturní aktivity.
(511) 9, 16, 35, 41
(210) O-497600

(111) **330779**
(220) 22.08.2012
(151) 24.04.2013
(540)



(594) Kombinovaná
(591) Barevná
(730) **Krstev Valerij**, Na Líše 1175/3a, Plzeň, 32600, CZ
(740) Advokátní kancelář Mgr. Šimon Jirka, Slovanská 928/104, Plzeň, 32600
(510) (24) textil a textilní zboží nezahrnuté v jiných třídách, povlečení, ubrusy; (35) propagační činnost, reklama, pomoc při řízení obchodní činnosti,

obchodní administrativa, kancelářské práce; (41) výchova, vzdělávání, zábava, sportovní a kulturní aktivity.

(511) 24, 35, 41
(210) O-497630

(111) **330930**
(220) 27.06.2012
(151) 02.05.2013
(540)

SVĚT NA DLANI

(592) Slovní
(730) **RF HOBBY, s.r.o.**, Bohdalecká 6/1420, Praha 10, 10100, CZ
(740) Ing. Václav Kratochvíl, Husníkova 2086/22, Praha 13, 15800
(510) (16) periodický a neperiodický tisk, atlasy, časopisy, fotografie, kalendáře, kancelářské potřeby, katalogy, knihy, noviny, papírenské výrobky, prospekty, mapy, obtisky, pohlednice, reprodukce, samolepky, tiskoviny; (38) elektronická pošta, počítačová komunikace, přenos zpráv a obrazových informací pomocí počítače, distribuce informací pomocí komunikace mezi sítěmi, služby přenosu publikací na nosičích přenášených po síti; (41) nakladatelská a vydavatelská činnost, vydávání knih, publikací, časopisů, CD ROM titulů, audiovizuálních děl, datových souborů včetně jejich elektronické podoby, zvukových a zvukově obrazových záznamů, korespondenční kurzy, informace o možnostech zábavy a rekreace, klubové služby.
(511) 16, 38, 41
(210) O-496334

(111) **331032**
(220) 10.09.2012
(151) 02.05.2013
(540)



(594) Kombinovaná
(730) **JLV, a.s.**, Chodovská 3/228, Praha 4, 14100, CZ
(740) JUDr. Miroslav Kupka, Levého 1532, Rakovník, 26901
(510) (36) směnářská činnost; (41) provozování sportovních a společenských zařízení, organizování a vedení konferencí, kongresů, seminářů a školení, konferenční služby; (43) ubytovací služby, stravovací služby, hostinská činnost, rezervace hotelů, hotelové služby, pronájem ubytovacích zařízení.
(511) 36, 41, 43
(210) O-498059

(111) **331430**
(220) 25.10.2012
(151) 22.05.2013
(540)



(594) Kombinovaná
(730) **Business Media CZ s.r.o.**, Nádražní 762/32, Praha 5, Smíchov, 15000, CZ
(510) (9) magnetické, optické a jiné nosiče dat, informací, zvukových, obrazových a zvukově-obrazových záznamů spadající do tř. 9, publikace v elektronické podobě, on-line dostupné publikace v síti Internet, software na nosičích; (16) papír a výrobky z papíru, tiskoviny a polygrafické výrobky

všeho druhu, například časopisy, knihy, periodika, brožury, plakáty, fotografie, programy, vstupenky, letáky, katalogy, studijní a konferenční materiály, například sborníky a sylaby, periodické a neperiodické tiskoviny; (35) reklamní, propagační a inzertní činnost a služby, elektronická inzerce, on-line inzerce, výstavy pro obchodní, reklamní a propagační účely, marketing, poradenské a zprostředkovatelské služby související s reklamním tiskem, propagací, reklamou, inzercí a marketingem, distribuce reklamních tiskovin a reklamních nosičů informací; (38) šíření elektronických časopisů, periodik a knih v elektronické podobě prostřednictvím počítačové sítě, Internetu, pomocí satelitů, výměna a šíření zpráv a informací, služby zabezpečující datovou a audiovizuální komunikaci prostřednictvím informačních a telekomunikačních sítí, kupř. počítačové sítě Internet, satelitu; (41) služby vydavatelství a nakladatelství periodických a neperiodických publikací v tištěné i elektronické podobě, služby v oblasti výchovy, vzdělávání a zábavy, organizování a vedení přednášek, seminářů a kursů, lektorská činnost, odborně-výchovná a vzdělávací činnost, tvorba rozhlasových a televizních pořadů, organizování kulturních nebo vzdělávacích výstav k nekomerčním účelům; (42) hosting webových stránek, tvorba a správa webových stránek, tvorba software, programování internetových databázových systémů a internetových aplikací, tvorba prezentací, aplikací, katalogů pro webové stránky - v rámci této třídy, programové projekty, převádění médií do elektronické podoby, tvorba informačních databází, elektronických časopisů, periodik a knih - v rámci této třídy.

(511) 9, 16, 35, 38, 41, 42
(210) O-499207

(111) **331443**
(220) 08.11.2012
(151) 22.05.2013
(540)



(594) Kombinovaná
(730) **Bohemia Müller s.r.o.**, Loupnická 139, Litvínov-Janov, 43542, CZ
(510) (35) zprostředkování obchodu v oblasti energetiky a elektrotechniky, obchodní poradenství; (37) údržba, opravy a servis energetických zařízení, elektromontáže a komplexní dodávky v oboru energetika a elektrotechnika včetně řídicích systémů a polní instrumentace, revize elektrických zařízení, uvádění do provozu a optimalizační procesy; (42) projektování v oboru energetika a elektrotechnika včetně řídicích systémů a polní instrumentace, zpracování koncepčních studií a úvodních záměrů pro budoucí zařízení či celky.
(511) 35, 37, 42
(210) O-499567

(111) **331693**
(220) 03.02.2012
(151) 05.06.2013
(540)



Anna Anna

(594) Kombinovaná
(730) **Tejklová Anna**, Pod svahem 867/6, Praha 4, Braník, 14700, CZ
(740) PatentCentrum Sedláč & Partners s.r.o., Okružní 2824, České Budějovice, České Budějovice 3, 37001
(510) (18) kabelky; (20) polštáře, podušky, podhlavníky; (24) tkaniny a textilní výrobky, které nejsou uvedeny v jiných třídách, pokrývky ložní a ubrusy; (25) oděvy, obuv, kloboučnické zboží; (35) propagační činnost, reklama, pomoc při řízení obchodní činnosti, obchodní administrativa, kancelářské práce; (42) módní návrhářství.
(511) 18, 20, 24, 25, 35, 42
(210) O-492322

(111) **331732**
(220) 03.09.2012
(151) 05.06.2013
(540)

A3 SPORT

(594) Slovní grafická
(730) **A3 SPORT s.r.o.**, Teslova 1171/15, Plzeň, 30100, CZ
(740) Langrova, s.r.o., Skrétova 1011/48, Plzeň, Jižní Předměstí, 30100
(510) (35) nákup a prodej obuvi, oděvů a oděvních doplňků, provozování obchodu (včetně zásilkového a elektronického) s obuví, oděvy a oděvními doplňky.
(511) 35
(210) O-497865

(111) **331899**
(220) 28.08.2012
(151) 12.06.2013
(540)



420ON.CZ

(594) Kombinovaná
(591) Barevná
(730) **420on s.r.o.**, Italská 2581/67, Praha 2, Vinohrady, 12000, CZ
(510) (35) shromažďování, poskytování, třídění a jiné zpracování komerčních nebo obchodních informací, včetně, mimo jiné, systematizace informací v počítačových databázích, asistence při řízení obchodních aktivit, průzkumy trhu, šíření propagačních informací, reklama a propagace, šíření a

poskytování reklamních materiálů, časopisů a neperiodických materiálů, včetně, mimo jiné, novin, reklamních a propagačních časopisů, prospektů, letáků, katalogů, reklamních materiálů, brožur v tištěné formě, nebo jiných médií prostřednictvím Internetu nebo jinak, on-line reklama v počítačové síti, nábor zaměstnanců; (38) sdělování a přenos dat přes veřejné a neveřejné telekomunikační sítě, včetně Internetu, poskytování a zajišťování souvisejících služeb, včetně poskytování přístupu a připojení k těmto telekomunikačním sítím, včetně Internetu, provoz veřejných a neveřejných telekomunikačních sítí, šíření a poskytování přístupu k elektronickým tištěným materiálům, časopisům, knihám a jiným datům prostřednictvím veřejných nebo neveřejných telekomunikačních sítí, včetně Internetu, informační služby na Internetu, včetně provozování webových stránek, konferenčních místností a e-mailových konferencí a poskytování přístupu k on-line informačním službám a databázím, tisková agentura; (41) služby v oboru vzdělávání, zábavy a sportu, elektronické publikování, služby zahrnující digitální zpracování obrázků, vydávání on-line elektronických knih a časopisů, vydávání knih, vydávání textů (s výjimkou reklamy a náboru), provozování on-line her, organizování a vedení konferencí a seminářů, organizování kulturních a vzdělávacích akcí.

(511) 35, 38, 41
(210) O-497750

(111) **332053**
(220) 19.09.2012
(151) 18.06.2013
(540)



(594) Kombinovaná
(591) Barevná
(730) **KTK SOFTWARE s.r.o.**, Pod Skalkou 1235, Liberec 30, 46311, CZ
(510) (9) pokladny registrační, kalkulačky, zařízení na zpracování dat, počítače, počítačový software, čárový kód (čtečky -), čteci zařízení (zpracování dat), čtečky čárového kódu, laptopy (počítače), modemy, monitory (počítače - hardware), monitory (počítače - programy), operační systémy (nahrané programy -), optické snímače znaků, počítače, počítačové klávesnice, počítačové paměti, počítačové periferie, periferní zařízení počítačů, počítačové tiskárny, pokladny registrační, programy operačních systémů (nahrané -), software počítačový (nahraný -); (35) pomoc při řízení obchodní činnosti, obchodní administrativa, kancelářské práce fakturace, obchodní činnost (pomoc při řízení -), obchodní činnost (služby, poradenství v -), počítačové databáze (překlad informací do -), počítačové databáze (systemizace informací do -), překlad informací do počítačových databází, subdodavatelské služby (obchodní pomoc), účetnictví; (42) navrhování a vývoj počítačového hardwaru a softwaru, aktualizace počítačových programů, instalace počítačových programů, konzultace v oblasti počítačového softwaru, počítačové programování, počítačové systémové analýzy, počítačové systémy (tvorba -), programování počítačové, pronájem počítačového software, software (tvorba -), tvorba softwaru (počítačových programů), údržba počítačových programů.

(511) 9, 35, 42
(210) O-498256

(111) **332076**
(220) 30.10.2012
(151) 18.06.2013
(540)



(594) Kombinovaná
(591) Barevná
(730) **BEL Sýry Česko a.s.**, Pražská 218, Želetava, 67526, CZ
(740) Rott, Růžička & Guttman Patentové, známkové a advokátní kanceláře, JUDr. Michal Růžička CSc., Vyskočilova 1566, Praha 4, Michle, 14000
(510) (29) maso, ryby, drůbež a zvěřina, masové výtažky, konzervované, mražené, sušené a vařené ovoce a zelenina, želé, džemy, kompoty, vejce, mléko a mléčné výrobky, jedlé oleje a tuky.
(511) 29
(210) O-499314

(111) **332079**
(220) 30.10.2012
(151) 18.06.2013
(540)



(594) Kombinovaná
(591) Barevná
(730) **BEL Sýry Česko a.s.**, Pražská 218, Želetava, 67526, CZ
(740) Rott, Růžička & Guttman Patentové, známkové a advokátní kanceláře, JUDr. Michal Růžička CSc., Vyskočilova 1566, Praha 4, Michle, 14000
(510) (29) maso, ryby, drůbež a zvěřina, masové výtažky, konzervované, mražené, sušené a vařené ovoce a zelenina, želé, džemy, kompoty, vejce, mléko a mléčné výrobky, jedlé oleje a tuky.
(511) 29
(210) O-499317

(111) **332077**
(220) 30.10.2012
(151) 18.06.2013
(540)



(594) Kombinovaná
(591) Barevná
(730) **BEL Sýry Česko a.s.**, Pražská 218, Želetava, 67526, CZ
(740) Rott, Růžička & Guttman Patentové, známkové a advokátní kanceláře, JUDr. Michal Růžička CSc., Vyskočilova 1566, Praha 4, Michle, 14000
(510) (29) maso, ryby, drůbež a zvěřina, masové výtažky, konzervované, mražené, sušené a vařené ovoce a zelenina, želé, džemy, kompoty, vejce, mléko a mléčné výrobky, jedlé oleje a tuky.
(511) 29
(210) O-499315

(111) **332273**
(220) 21.12.2012
(151) 26.06.2013
(540)



(594) Kombinovaná
(591) Barevná
(730) **KIDMAP z.s.**, Nuselská 212/46, Praha 4, Nusle, 14000, CZ
(740) PROPATENT, Ing. Vlasta Sedláčková, patentový zástupce, Pod Pekařkou 107/1, Praha 4, Podolí, 14700
(510) (35) marketing, studie (marketingové), aktualizování reklamních materiálů, obchodní činnost (služby, poradenství v-), reklama, reklama (propagace), obchodní nebo podnikatelský průzkum, reklamní agentury, průzkum trhu, informace obchodní nebo podnikatelské, průzkum veřejného mínění, obchodní reklama pro třetí osoby, reklama on-line v počítačové síti, sestavování statistiky.
(511) 35
(210) O-500733

(111) **332654**
(220) 10.08.2012
(151) 17.07.2013
(540)

AKINU

(592) Slovní
(730) **AKINU CZ s.r.o.**, Zelená 495, Horoměřice, 25262, CZ
(740) Mgr. Roman Fojtášek advokát, Vinohradská 343/6, Praha 2, Vinohrady, 12000
(510) (3) přípravky pro péči o zvířata; (5) veterinární, hygienické, dezinfekční výrobky pro zvířata, vitamínové preparáty pro zvířata, vše s léčebnými účinky; (8) výrobky určené na úpravu srsti a nehtů zvířat spadající do této třídy; (16) papír, kancelářské výrobky s výjimkou nábytku, plastické obaly, fotografie; (18) kůže, imitace kůže, výrobky z těchto materiálů, sedlářské zboží; (20) výrobky ze dřeva, korku, rákosu, vrbového proutí, z rohu, kostí, slonoviny, z kotic, želvoviny, jantaru, perleti, mošské pěny, náhražky všech těchto materiálů nebo náhražky z plastických hmot; (21) náčiní a nádoby pro domácnost nebo kuchyň, hřebeny, mycí houby, houby, kartáče, materiály na výrobu kartáčů, čistící potřeby, sklo surové nebo opracované s

výjimkou stavebního skla, porcelán, toaletní doplňky; (22) lana, provazy, plachty, materiál na vycpávky s výjimkou kaučuku nebo plastických hmot, textilní materiály ze surových vláken; (24) tkaniny a textilní výrobky spadající do této třídy; (28) hračky a hry, nářadí pro sporty spadající do této třídy, rybářské potřeby; (31) krmivo pro zvířata, živá zvířata a rostliny včetně rostlin do akvárií, pochoutky a pamlsky pro zvířata, krmivo pro zvířata obohacené vitamíny, prostředky pro chov zvířat včetně steliva, požitelné žvýkací produkty pro zvířata (např. buvolí kůže).

(511) 3, 5, 8, 16, 18, 20, 21, 22, 24, 28, 31
(210) O-497339

(111) **332907**
(220) 02.07.2012
(151) 31.07.2013
(540)

Partners Financial Services

(592) Slovní
(730) **Partners Financial Services, a.s.**, Türkova 2319/5b, Praha 4, Chodov, 14900, CZ
(740) JUDr. Miroslav Kupka, Levého 1532, Rakovník, 26901
(510) (9) nosiče informací všeho druhu v rozsahu třídy 9, software pro správu a využití dat, elektronické peněženky, magnetické karty, multimediální aplikace, multimediální a informační katalogy v elektronické podobě, elektronické publikace; (35) reklamní, inzertní a propagační činnost, marketing, průzkum a analýzy trhů, poskytování komerčních informací a jiných komerčních informačních produktů všeho druhu, on-line inzerce, automatizované zpracování dat, vytváření a třídění dat v rámci databází; (36) finanční služby, pojišťovnictví, zajišťovací činnost a činnosti související, bankovní služby, služby internetového bankovníctví, nemovitostní služby, burzovní makléřství, poradenské služby v oblasti financí, bankovníctví, pojišťovnictví, nemovitosti a hypoték, finanční investiční služby; (38) rozšiřování, zveřejňování a přenos informací prostřednictvím informačních a telekomunikačních zařízení a sítí, poskytování přístupu k on-line službám.

(511) 9, 35, 36, 38
(210) O-496454

(111) **333019**
(220) 18.05.2012
(151) 07.08.2013
(540)



(594) Kombinovaná
(730) **Zdravotní pojišťovna ministerstva vnitra České republiky**, Vinohradská 2577/178, Praha 3, Vinohrady, 13000, CZ
(510) (16) karty, nálepky, samolepky, bulletin pro pojištěnce, tiskoviny, informační letáky a plakáty, kalendáře, psací potřeby, různé propagační a reklamní předměty, reklamní nosiče a poutače, obsažené v této třídě; (35) reklamní a marketingové činnosti, inzerce, zejména v oblasti poskytování zdravotního pojištění, vedení klubu pojištěnců v rámci zdravotní pojišťovny (administrativní činnost); (36) pojištění, služby zdravotní pojišťovny v rámci této třídy, provádění veřejného zdravotního pojištění, poskytování a zprostředkování smluvního pojištění a připojištění na základě povolení nad rámec veřejného zdravotního pojištění, poskytování služeb a informací pojištěncům, poskytovatelům zdravotních služeb a zdravotnické záchranné službě a základních informací o zdravotním stavu pojištěnce těmto subjektům v rámci veřejného zdravotního pojištění, odborné poradenské služby v oblasti zdravotního pojištění; (41) vedení klubu pojištěnců v rámci zdravotní pojišťovny (programy vzdělávací, kulturní, sportovní, na podporu zdravého životního stylu), preventivní zdravotní programy (vzdělávací, sportovní, kulturní), programy na podporu zdravého životního stylu a předcházení úrazům (vzdělávací, sportovní, kulturní), pořádání vzdělávacích kurzů a školení v oblasti zdravotnictví, podpora a pořádání kulturních a sportovních akcí a soutěží; (42) tvorba a vývoj softwaru a jeho údržba, instalace počítačových programů, vývoj, návrhy a implementace informačního systému pro usnadnění přístupu ke zdravotním službám a zefektivnění a zkvalitnění tohoto přístupu, programová řešení umožňující

zajistit dostupnost zdravotních služeb, vývoj a tvorba internetové a jiné elektronické aplikace zabezpečující vzájemnou informovanost poskytovatelů zdravotních služeb, zdravotnické záchranné služby a komunikaci s uživatelem, tvorba databází v rámci poskytování zdravotních služeb, programování internetových databázových systémů a internetových aplikací, konstrukce www prezentací a řešení www serverů; (44) zdravotní péče, zdravotní služby, lékařské služby, kontrola využívání a poskytování zdravotních služeb, půjčování zdravotnických prostředků, odborné poradenské služby v oblasti zdravotní péče a lázeňské péče, konzultace a poskytování informací v oblasti zdravotnictví, zdravotní průzkumy, analýzy, pořádání ozdravných pobytů (v rámci této třídy).

(511) 16, 35, 36, 41, 42, 44
(210) O-495269

(111) **333020**
(220) 18.05.2012
(151) 07.08.2013
(540)

Zdraví jako vášň

(592) Slovní
(730) **Zdravotní pojišťovna ministerstva vnitra České republiky**, Vinohradská 2577/178, Praha 3, Vinohrady, 13000, CZ
(510) (16) karty, nálepky, samolepky, bulletin pro pojištěnce, tiskoviny, informační letáky a plakáty, kalendáře, psací potřeby, různé propagační a reklamní předměty, reklamní nosiče a poutače, obsažené v této třídě; (35) reklamní a marketingové činnosti, inzerce, zejména v oblasti poskytování zdravotního pojištění, vedení klubu pojištěnců v rámci zdravotní pojišťovny (administrativní činnost); (36) pojištění, služby zdravotní pojišťovny v rámci této třídy, provádění veřejného zdravotního pojištění, poskytování a zprostředkování smluvního pojištění a připojištění na základě povolení nad rámec veřejného zdravotního pojištění, poskytování služeb a informací pojištěncům, poskytovatelům zdravotních služeb a zdravotnické záchranné službě a základních informací o zdravotním stavu pojištěnce těmto subjektům v rámci veřejného zdravotního pojištění, odborné poradenské služby v oblasti zdravotního pojištění; (41) vedení klubu pojištěnců v rámci zdravotní pojišťovny (programy vzdělávací, kulturní, sportovní, na podporu zdravého životního stylu), preventivní zdravotní programy (vzdělávací, sportovní, kulturní), programy na podporu zdravého životního stylu a předcházení úrazům (vzdělávací, sportovní, kulturní), pořádání kulturních a sportovních akcí a soutěží; (42) tvorba a vývoj softwaru a jeho údržba, instalace počítačových programů, vývoj, návrhy a implementace informačního systému pro usnadnění přístupu ke zdravotním službám a zefektivnění a zkvalitnění tohoto přístupu, programová řešení umožňující zajistit dostupnost zdravotních služeb, vývoj a tvorba internetové a jiné elektronické aplikace zabezpečující vzájemnou informovanost poskytovatelů zdravotních služeb, zdravotnické záchranné služby a komunikaci s uživatelem, tvorba databází v rámci poskytování zdravotních služeb, programování internetových databázových systémů a internetových aplikací, konstrukce www prezentací a řešení www serverů; (44) zdravotní péče, zdravotní služby, lékařské služby, kontrola využívání a poskytování zdravotních služeb, půjčování zdravotnických prostředků, odborné poradenské služby v oblasti zdravotní péče a lázeňské péče, konzultace a poskytování informací v oblasti zdravotnictví, zdravotní průzkumy, analýzy, pořádání ozdravných pobytů (v rámci této třídy).

(511) 16, 35, 36, 41, 42, 44
(210) O-495270

(111) **333022**
(220) 18.05.2012
(151) 07.08.2013
(540)

ZP MV ČR

(592) Slovní
(730) **Zdravotní pojišťovna ministerstva vnitra České republiky**, Vinohradská 2577/178, Praha 3, Vinohrady, 13000, CZ
(510) (16) karty, nálepky, samolepky, bulletin pro pojištěnce, tiskoviny, informační letáky a plakáty, kalendáře, psací potřeby, různé propagační a reklamní předměty, reklamní nosiče a poutače, obsažené v této třídě; (35) reklamní a marketingové činnosti, inzerce, zejména v oblasti poskytování zdravotního pojištění, vedení klubu pojištěnců v rámci zdravotní pojišťovny (administrativní činnost); (36) pojištění, služby zdravotní pojišťovny v rámci této třídy, provádění veřejného zdravotního pojištění, poskytování a zprostředkování smluvního pojištění a připojištění na základě povolení nad

rámec veřejného zdravotního pojištění, poskytování služeb a informací pojištěncům, poskytovatelům zdravotních služeb a zdravotnické záchranné službě a základních informací o zdravotním stavu pojištěnce těmto subjektům v rámci veřejného zdravotního pojištění, odborné poradenské služby v oblasti zdravotního pojištění; (41) vedení klubu pojištěnců v rámci zdravotní pojišťovny (programy vzdělávací, kulturní, sportovní, na podporu zdravého životního stylu), preventivní zdravotní programy (vzdělávací, sportovní, kulturní), programy na podporu zdravého životního stylu a předcházení úrazům (vzdělávací, sportovní, kulturní), pořádání vzdělávacích kurzů a školení v oblasti zdravotnictví, podpora a pořádání kulturních a sportovních akcí a soutěží; (42) tvorba a vývoj softwaru a jeho údržba, instalace počítačových programů, vývoj, návrhy a implementace informačního systému pro usnadnění přístupu ke zdravotním službám a zefektivnění a zkvalitnění tohoto přístupu, programová řešení umožňující zajistit dostupnost zdravotních služeb, vývoj a tvorba internetové a jiné elektronické aplikace zabezpečující vzájemnou informovanost poskytovatelů zdravotních služeb, zdravotnické záchranné služby a komunikaci s uživatelem, tvorba databází v rámci poskytování zdravotních služeb, programování internetových databázových systémů a internetových aplikací, konstrukce www prezentací a řešení www serverů; (44) zdravotní péče, zdravotní služby, lékařské služby, kontrola využívání a poskytování zdravotních služeb, půjčování zdravotnických prostředků, odborné poradenské služby v oblasti zdravotní péče a lázeňské péče, konzultace a poskytování informací v oblasti zdravotnictví, zdravotní průzkumy, analýzy, pořádání ozdravných pobytů (v rámci této třídy).

(511) 16, 35, 36, 41, 42, 44
(210) O-495272

(111) **333023**
(220) 18.05.2012
(151) 07.08.2013
(540)

211

(592) Slovní
(730) **Zdravotní pojišťovna ministerstva vnitra České republiky**, Vinohradská 2577/178, Praha 3, Vinohrady, 13000, CZ
(510) (16) karty, nálepky, samolepky, bulletin pro pojištěnce, tiskoviny, informační letáky a plakáty, kalendáře, psací potřeby, různé propagační a reklamní předměty, reklamní nosiče a poutače, obsažené v této třídě; (35) reklamní a marketingové činnosti, inzerce, zejména v oblasti poskytování zdravotního pojištění, vedení klubu pojištěnců v rámci zdravotní pojišťovny (administrativní činnost); (36) pojištění, služby zdravotní pojišťovny v rámci této třídy, provádění veřejného zdravotního pojištění, poskytování a zprostředkování smluvního pojištění a připojištění na základě povolení nad rámec veřejného zdravotního pojištění, poskytování služeb a informací pojištěncům, poskytovatelům zdravotních služeb a zdravotnické záchranné službě a základních informací o zdravotním stavu pojištěnce těmto subjektům v rámci veřejného zdravotního pojištění, odborné poradenské služby v oblasti zdravotního pojištění; (41) vedení klubu pojištěnců v rámci zdravotní pojišťovny (programy vzdělávací, kulturní, sportovní, na podporu zdravého životního stylu), preventivní zdravotní programy (vzdělávací, sportovní, kulturní), programy na podporu zdravého životního stylu a předcházení úrazům (vzdělávací, sportovní, kulturní), pořádání vzdělávacích kurzů a školení v oblasti zdravotnictví, podpora a pořádání kulturních a sportovních akcí a soutěží; (42) tvorba a vývoj softwaru a jeho údržba, instalace počítačových programů, vývoj, návrhy a implementace informačního systému pro usnadnění přístupu ke zdravotním službám a zefektivnění a zkvalitnění tohoto přístupu, programová řešení umožňující zajistit dostupnost zdravotních služeb, vývoj a tvorba internetové a jiné elektronické aplikace zabezpečující vzájemnou informovanost poskytovatelů zdravotních služeb, zdravotnické záchranné služby a komunikaci s uživatelem, tvorba databází v rámci poskytování zdravotních služeb, programování internetových databázových systémů a internetových aplikací, konstrukce www prezentací a řešení www serverů; (44) zdravotní péče, zdravotní služby, lékařské služby, kontrola využívání a poskytování zdravotních služeb, půjčování zdravotnických prostředků, odborné poradenské služby v oblasti zdravotní péče a lázeňské péče, konzultace a poskytování informací v oblasti zdravotnictví, zdravotní průzkumy, analýzy, pořádání ozdravných pobytů (v rámci této třídy).

(511) 16, 35, 36, 41, 42, 44
(210) O-495273

(111) **333024**
(220) 18.05.2012
(151) 07.08.2013

(540) Karta života - karta, která vám může zachránit život

(592) Slovní
(730) **Zdravotní pojišťovna ministerstva vnitra České republiky**, Vinohradská 2577/178, Praha 3, Vinohrady, 13000, CZ
(510) (9) elektronické karty, nosiče informací, informace a záznamy v elektronické podobě, počítačový software, data, databáze a jiné informační produkty na elektronických nosičích v elektronických, datových a informačních sítích; (16) karty, nálepky, samolepky, bulletin pro pojištěnce, tiskoviny, informační letáky a plakáty, kalendáře, psací potřeby, různé propagační a reklamní předměty, reklamní nosiče a poutače, obsažené v této třídě; (35) reklamní a marketingové činnosti, inzerce, zejména v oblasti poskytování zdravotního pojištění, vedení klubu pojištěnců v rámci zdravotní pojišťovny (administrativní činnost); (36) pojištění, služby zdravotní pojišťovny v rámci této třídy, provádění veřejného zdravotního pojištění, poskytování a zprostředkování smluvního pojištění a připojištění na základě povolení nad rámec veřejného zdravotního pojištění, poskytování služeb a informací pojištěncům, poskytovatelům zdravotních služeb a zdravotnické záchranné službě a základních informací o zdravotním stavu pojištěnce těmto subjektům v rámci veřejného zdravotního pojištění, odborné poradenské služby v oblasti zdravotního pojištění; (41) vedení klubu pojištěnců v rámci zdravotní pojišťovny (programy vzdělávací, kulturní, sportovní, na podporu zdravého životního stylu), preventivní zdravotní programy (vzdělávací, sportovní, kulturní), programy na podporu zdravého životního stylu a předcházení úrazům (vzdělávací, sportovní, kulturní), pořádání vzdělávacích kurzů a školení v oblasti zdravotnictví, podpora a pořádání kulturních a sportovních akcí a soutěží; (42) tvorba a vývoj softwaru a jeho údržba, instalace počítačových programů, vývoj, návrhy a implementace informačního systému pro usnadnění přístupu ke zdravotním službám a zefektivnění a zkvalitnění tohoto přístupu, programová řešení umožňující zajistit dostupnost zdravotních služeb, vývoj a tvorba internetové a jiné elektronické aplikace zabezpečující vzájemnou informovanost poskytovatelů zdravotních služeb, zdravotnické záchranné služby a komunikaci s uživatelem, tvorba databází v rámci poskytování zdravotních služeb, programování internetových databázových systémů a internetových aplikací, konstrukce www prezentací a řešení www serverů; (44) zdravotní péče, zdravotní služby, lékařské služby, kontrola využívání a poskytování zdravotních služeb, půjčování zdravotnických prostředků, odborné poradenské služby v oblasti zdravotní péče a lázeňské péče, konzultace a poskytování informací v oblasti zdravotnictví, zdravotní průzkumy, analýzy, pořádání ozdravných pobytů (v rámci této třídy).

(511) 9, 16, 35, 36, 41, 42, 44
(210) O-495274

(111) **333025**
(220) 18.05.2012
(151) 07.08.2013

(540) Zdravotní pojišťovna 211

(592) Slovní
(730) **Zdravotní pojišťovna ministerstva vnitra České republiky**, Vinohradská 2577/178, Praha 3, Vinohrady, 13000, CZ
(510) (16) karty, nálepky, samolepky, bulletin pro pojištěnce, tiskoviny, informační letáky a plakáty, kalendáře, psací potřeby, různé propagační a reklamní předměty, reklamní nosiče a poutače, obsažené v této třídě; (35) reklamní a marketingové činnosti, inzerce, zejména v oblasti poskytování zdravotního pojištění, vedení klubu pojištěnců v rámci zdravotní pojišťovny (administrativní činnost); (36) pojištění, služby zdravotní pojišťovny v rámci této třídy, provádění veřejného zdravotního pojištění, poskytování a zprostředkování smluvního pojištění a připojištění na základě povolení nad rámec veřejného zdravotního pojištění, poskytování služeb a informací pojištěncům, poskytovatelům zdravotních služeb a zdravotnické záchranné službě a základních informací o zdravotním stavu pojištěnce těmto subjektům v rámci veřejného zdravotního pojištění, odborné poradenské služby v oblasti zdravotního pojištění; (41) vedení klubu pojištěnců v rámci zdravotní pojišťovny (programy vzdělávací, kulturní, sportovní, na podporu zdravého životního stylu), preventivní zdravotní programy (vzdělávací, sportovní, kulturní), programy na podporu zdravého životního stylu a předcházení úrazům (vzdělávací, sportovní, kulturní), pořádání vzdělávacích kurzů a školení v oblasti zdravotnictví, podpora a pořádání

kulturních a sportovních akcí a soutěží; (42) tvorba a vývoj softwaru a jeho údržba, instalace počítačových programů, vývoj, návrhy a implementace informačního systému pro usnadnění přístupu ke zdravotním službám a zefektivnění a zkvalitnění tohoto přístupu, programová řešení umožňující zajistit dostupnost zdravotních služeb, vývoj a tvorba internetové a jiné elektronické aplikace zabezpečující vzájemnou informovanost poskytovatelů zdravotních služeb, zdravotnické záchranné služby a komunikaci s uživatelem, tvorba databází v rámci poskytování zdravotních služeb, programování internetových databázových systémů a internetových aplikací, konstrukce www prezentací a řešení www serverů; (44) zdravotní péče, zdravotní služby, lékařské služby, kontrola využívání a poskytování zdravotních služeb, půjčování zdravotnických prostředků, odborné poradenské služby v oblasti zdravotní péče a lázeňské péče, konzultace a poskytování informací v oblasti zdravotnictví, zdravotní průzkumy, analýzy, pořádání ozdravných pobytů (v rámci této třídy).

(511) 16, 35, 36, 41, 42, 44
(210) O-495275

(111) **333426**
(220) 02.07.2012
(151) 04.09.2013
(540)

Den finanční gramotnosti

(592) Slovní
(730) **Partners Financial Services, a.s.**, Türkova 2319/5b, Praha 4, Chodov, 14900, CZ
(740) JUDr. Miroslav Kupka, Levého 1532, Rakovník, 26901
(510) (16) učební a vyučovací pomůcky (s výjimkou přístrojů), papír, lepenka a výrobky z těchto materiálů, které nejsou zařazeny do jiných tříd, tiskařské výrobky, potřeby pro knižní vazby, fotografie, papírenské zboží, praktické obaly nezařazené do jiných tříd; (35) propagační činnost, reklama, pomoc při řízení obchodní činnosti, obchodní administrativa, kancelářská práce; (36) pojištění, služby finanční, služby peněžní, bankovní služby, služby nemovitostní, poradenské služby v oblasti financí, bankovníctví, pojišťovnictví, nemovitostí a hypoték, finanční investiční služby; (41) výchova, vzdělávání, zábava, sportovní a kulturní aktivity; (42) vědecké a technologické služby a související výzkum a projektování, navrhování a vývoj počítačového hardwaru a softwaru.
(511) 16, 35, 36, 41, 42
(210) O-496453

(111) **334044**
(220) 15.01.2013
(151) 02.10.2013
(540)

Přítomnost

(592) Slovní
(730) **Stránský Martin MUDr.**, Národní 11, Praha 1, 11000, CZ
(510) (35) propagační činnost, reklama, pomoc při řízení obchodní činnosti, obchodní administrativa, kancelářské práce; (38) spoje (komunikace); (41) výchova, vzdělávání, zábava, sportovní a kulturní aktivity.
(511) 35, 38, 41
(210) O-501132

(111) **334424**
(220) 12.06.2012
(151) 23.10.2013
(540)

ICZ

(592) Slovní
(730) **ICZ a.s.**, Na hřebenech II 1718/10, Praha 4, 14000, CZ
(740) TRAPLOVÁ-HAKR-KUBÁT Advokátní a patentová kancelář, Mgr. Jana Šuranová Traplová, Přístavní 24, Praha 7, 17000
(510) (9) data, databáze a jiné informační produkty na magnetických, elektronických a optických nosičích, související software a hardware, nosiče dat všeho druhu spadající do třídy 9, elektronické komunikační sítě a elektronické databáze, multimediální aplikace, 3D animace, multimediální informační katalogy, elektronické časopisy, elektronická periodika a knihy v elektronické podobě, elektronické a datové sítě, software pro počítače, programové vybavení pro informační technologie a pro komunikaci, programové vybavení umožňující elektronické obchodování, videohry, nahraný software na CD a DVD discích a magnetických médiích, magnetické disky, optické disky, čtecí zařízení

optických a magnetických disků, kompaktní disky, magnetické pásky, výrobky výpočetní techniky, jako například počítače, mikropočítače, notebooky, tiskárny, monitory, scannery, doplňkové vybavení, například myši, klávesnice a podobně, disky a programové vybavení, příslušný spotřební materiál spadající do třídy 9, a to tonerové cartridge, válcové a fixační jednotky, sady pro opravu, odpadové zásobníky a další součástky a příslušenství pro kopírovací a tisková zařízení, telekomunikační technika, zejména telefony, faxy, zařízení pro reprodukci dat, kancelářské kopírovací stroje, spotřební elektronika, elektronické sítě, přístroje pro audiovizuální komunikaci, přístroje pro záznam, převod a reprodukci zvuku nebo obrazu a jejich součásti, zařízení pro zpracování informací, systémy informačních technologií zařazené do třídy 9, systémy výpočetní, komunikační a informační techniky zařazené ve třídě 9, satelitní komplexy, elektronické řídicí systémy a přístroje, optické a opticko-elektrické přístroje, audio, video a DTP studia; výpočetní technika a hardware všeho druhu včetně periferních a komunikačních zařízení, software a programové vybavení všeho druhu, zejména pro automatizované systémy řízení letového provozu, přístroje a nástroje navigační, to je přístroje a nástroje určené k přenášení rozkazů, k měření a přístroje všeobecně užívané při řízení lodí a letadel, soubory dat a informací na nosičích, elektronická periodika a elektronické publikace, telekomunikační technika, přístroje pro letecké a kontrolní systémy pro civilní a vojenské účely, cvičné simulátory pro obsluhu radarových systémů, přístroje pro integraci vojenských a civilních zařízení při řízení leteckého provozu, přístroje pro střediska radarových a informačních systémů, přístroje pro testovací a monitorovací systémy řízení letového provozu a radarových zařízení; (16) papír, výrobky z papíru, periodické a neperiodické publikace, knihy, časopisy, brožury, fotografie, informační produkty a reklamní materiály na papírových nosičích, data a databáze na papírových nosičích, tištěné manuály; (35) provádění obchodních rešeršů, vyhledávání, indexování, spojování a uspořádání dat pro Internet, elektronické komunikační sítě a elektronické databáze, příprava elektronických pozvánek, kompilace, uspořádání a řízení informací ze vzdálených zdrojů, vše prostřednictvím elektronických komunikačních sítí, poradenské a konzultační služby v oblasti reklamy na Internetu, reklama na Internetu, zajištění reklamních kampaní, poskytování obchodních informací a jiných informačních produktů k reklamním účelům - komerční informační kancelář, multimediální informace obchodního charakteru, obchodní služby na Internetu, komerční využití Internetu v oblastech komerčních internetových médií a vyhledávacích služeb, on-line inzerce, prezentace uživatelů na stránkách World Wide Web v počítačové síti Internet, systemizace informací do počítačových databází, obchodní management a podnikové poradenství, obchodní nebo podnikatelské informace, organizování výstav ke komerčním nebo reklamním účelům, zpracování textů; (37) montáž a údržba počítačů a počítačových sítí, včetně připojení na klíč, zřizování, provoz a údržba provozu WWW a FTP serverů, instalace a opravy elektronických zařízení; (38) samostatný přenos dat nebo informací prostřednictvím telekomunikačních zařízení, počítačů, služby zabezpečující audiovizuální komunikaci prostřednictvím informačních a telekomunikačních sítí, například počítačové sítě Internet, satelitu a podobně, rozšiřování, zveřejňování a přenos informací prostřednictvím informačních a telekomunikačních prostředků a sítí, satelitů a podobně, výměna a šíření informací a zpráv prostřednictvím telekomunikační sítě, datové sítě, informační nebo komunikační nebo elektronické techniky, on-line chat room/ chatové služby (diskusní skupiny na Internetu), internetové vývěskové služby, poskytování přístupu k on-line službám, služby webových portálů, skupinové/konferenční komunikační služby, všechny prováděné prostřednictvím elektronických komunikačních sítí, poskytování vyhledávacích nástrojů pro vyhledávání na Internetu, šíření elektronických časopisů, elektronických periodik a knih v elektronické podobě prostřednictvím počítačové sítě, pomocí satelitů a podobně, počítačový přenos obrazu a zvuku, komunikace a transakce v síti, informační služby na internetu, poskytování datových a telekomunikačních služeb, služby konverze přenosového protokolu, formátu a kódu, služby zprostředkování přístupu k počítačové síti, služby datové sítě, pronájem informačních a komunikačních míst, služby hlasové schránky, služby krátkých textových zpráv, šíření audiovizuálních děl; (41) nahrávání nosičů zvukových nebo obrazově zvukových, převádění médií do elektronické podoby a jejich šíření, půjčování nahraných zvukových a/nebo obrazově zvukových záznamů, výroba, tvorba a šíření audiovizuálních děl, zprostředkování v oblasti kultury, výchovy, zábavy a sportu, tvorba audiovizuálních děl, pořádání, organizování a vedení seminářů, školení, vzdělávacích akcí, konferencí, organizování kulturních nebo vzdělávacích výstav, organizování soutěží, pořádání a řízení pracovních setkání; (42) návrh programového vybavení, aktualizace programového vybavení, údržba programového vybavení, programování počítačů, pronájem doby přístupu k databázi, technické studie v oblasti počítačů a programového vybavení,

pronájem programového vybavení a počítačů, základní a aplikovaný výzkum, podpora rozvoje komerčního využití Internetu i jiných počítačových, datových a komunikačních sítí, vyhledávací služby, výzkum a vývoj a tvorba systémů pro elektronické obchodování včetně příslušného software a hardware, know-how pro oblast elektronického obchodování a informačních technologií, tvorba software, programování internetových databázových systémů a internetových aplikací, programování multimediálních aplikací, vytváření a modelování 3D animací, interaktivní a grafické programy, tvorba multimediálních dokumentů, prezentací, aplikací, katalogů a podobně, konstrukce WWW prezentací a řešení WWW serverů, počítačové animace a vizualizace, programové projekty, tvorba informačních databází, elektronických časopisů, periodik, tvorba knih, tvorba produktů spadajících do oblasti kryptologie a šifrování, vytváření a spravování veřejných elektronických klíčů a certifikátů, software (pronájem-, půjčování -), vývoj automatizovaných systémů řízení, projektování elektronických zařízení, tvorba software a tvorba programového vybavení pro letecké a kontrolní systémy určené pro civilní a vojenské účely, tvorba software pro obsluhu radarových systémů, tvorba software pro integraci vojenských a civilních zařízení při řízení leteckého provozu, tvorba software pro střediska letecké telekomunikační služby a střediska radionavigačních a radiokomunikačních systémů, tvorba software pro střediska radarových a informačních systémů, tvorba software pro operačně taktické systémy velení a řízení pozemních sil, tvorba software pro zabezpečení interoperability operačně taktických systémů, tvorba software pro testovací a monitorovací systémy řízení letového provozu a radarových zařízení; (45) poskytování licencí na počítačový software.

(511) 9, 16, 35, 37, 38, 41, 42, 45
(210) O-495957

(111) **336499**
(220) 04.02.2013
(151) 19.02.2014
(540)

Legenda, která chrání váš dům

(592) Slovní
(730) **Wienerberger s.r.o.**, Plachého 388/28, České Budějovice, České Budějovice 1, 37001, CZ
(510) (19) stavební materiály nekovové všeho druhu, zejména zdící materiály a cihlářské výrobky, především pálené cihly a pálená střešní krytina, betonové střešní krytiny, dřevěné a další střešní krytiny zařazené v této třídě, cihelné stavební bloky a prvky, betonové a keramické stavební materiály, cementové zboží, zděné poštovní schránky, dlažba, dlaždice a obkládačky, přenosné konstrukce nekovové, trámy, prkna, překližky, asfalt, terakotové stavební výrobky, hrnčířská a cihlářská hlína, ohnivzdorné cementové nátěry, okenice nekovové, pláště budov nekovové, cement, vápno, malta, písek, omítkové materiály, nekovové materiály pro zateplování stavebních objektů; (35) inzertní, reklamní a propagační činnost, zejména v oblasti stavebních materiálů, obstaravatelská a zprostředkovatelská činnost v oblasti stavebnictví, vystavování a nabízení stavebních materiálů k prodeji, poskytování pomoci při provozu obchodu se stavebními materiály, marketing, obchodní výstavy, administrativní práce; (37) stavby, opravy a instalační práce, zejména výstavba, udržování a demolice stavebních objektů, zednictví, pokrývačství, klempířství, zámečnictví, izolační služby, zateplování stavebních objektů, poradenství v oblasti stavebnictví.

(511) 19, 35, 37
(210) O-501581

(111) **337155**
(220) 04.07.2012
(151) 19.03.2014
(540)

FATRA IMPERIO

(592) Slovní
(730) **Fatra, a.s.**, tř. T. Bati 1541, Napajedla, 76361, CZ
(510) (17) polotovary z plastických hmot; (19) nekovové podlahy, nekovové stavební hmoty, laminované (vrstvené) podlahy, nekovové obklady podlah a stěn, nekovové dlaždice na podlahy; (27) krytina podlahová vinylová, podlahové krytiny, laminované podlahové krytiny.

(511) 17, 19, 27
(210) O-496502

(111) **337304**
(220) 30.11.2012
(151) 26.03.2014
(540)

THE PRAGUE
TOUR
ALL INCLUSIVE

(594) Slovní grafická
(730) **Prague Travel Ltd., s.r.o.**, Rytiřská 411/4, Praha 1, Staré Město, 11000, CZ
(510) (39) organizování okružních jízd po památkách ČR, organizování pravidelných procházek Prahou, dopravní služby, průvodcovské služby.
(511) 39
(210) O-500193

(111) **337305**
(220) 30.11.2012
(151) 26.03.2014
(540)

ENVOS

(592) Slovní
(730) **ENVOS, s.r.o.**, Týnská ulička 607/5, Praha 1 - Staré Město, 11000, CZ
(740) Ing. Jarmila Javoříková, Slunečná 4566, Zlín, 76005
(510) (37) stavební činnost - provádění staveb, jejich změn, udržování a jejich likvidace ve vztahu ke sportovnímu stavitelství, stavební subdodávky a stavební dozor ve vztahu ke sportovnímu stavitelství, výstavba, montáž a opravy sportovních zařízení a dětských hřišť, zednické a zemní práce včetně zakládání staveb ve vztahu ke sportovnímu stavitelství, pokládka sportovních povrchů a umělých trávníků, instalační služby - voda, plyn a elektro ve vztahu ke sportovnímu stavitelství, čištění a úklid sportovišť, izolace sportovišť, zateplování sportovišť, podlahářství, klempířství, poradenská činnost ve vztahu ke stavitelství sportovních zařízení, pronájem stavebních strojů a mechanismů pro sportovní stavitelství, montáž, opravy a servis přístrojů pro topení, ohřev, chlazení, osvětlení, ventilaci nebo klimatizaci ve vztahu ke sportovnímu stavitelství, všechny jmenované služby platí pouze pro oblast staveb sportovišť, hřišť a jejich vybavení, nikoliv pro oblast staveb v energetickém průmyslu; (40) zpracování, úprava a recyklace stavebních materiálů užívaných ve stavitelství sportovních zařízení, povrchová a finální úprava těchto materiálů, truhlářství, zámečnictví, klempířství ve vztahu ke sportovnímu stavitelství, všechny jmenované služby platí pouze pro oblast staveb sportovišť, hřišť a jejich vybavení, nikoliv pro oblast staveb v energetickém průmyslu; (42) projektová, architektonická a inženýrská činnost vztahující se ke sportovnímu stavitelství, odborná poradenská a konzultační činnost ve sportovním stavitelství, výzkum a vývoj materiálů pro sportovní stavitelství, testování materiálů pro sportoviště, všechny jmenované služby platí pouze pro oblast staveb sportovišť, hřišť a jejich vybavení, nikoliv pro oblast staveb v energetickém průmyslu.

(511) 37, 40, 42
(210) O-500201

(111) **338089**
(220) 26.03.2012
(151) 21.05.2014
(540)



(594) Slovní grafická
(730) **České dráhy, a.s.**, Nábřeží L. Svobody 1222, Praha 1, 11015, CZ
(510) (38) elektronická pošta, elektronické nástěnky (služby -), (telekomunikační služby), komunikace (telefonní -), konference (služby dálkových -), mobilní telefony (komunikace -), počítačová komunikace, počítačové terminály (komunikace pomocí -), posílání zpráv, poskytování telekomunikačních připojení ke globální počítačové síti, poskytování uživatelského přístupu ke globální počítačové síti, pronájem přístrojů pro přenos zpráv, pronájem zařízení pro přenos informací, přenášení telegramů, přenos faxem, přenos zpráv a obrázků pomocí počítačů, přenos obrazových informací pomocí počítače, půjčování faxů, modemů, telefonů, telekomunikačních zařízení, směrovací a spojovací služby pro telekomunikace, spojení pomocí sítí optických vláken, telefonické služby, telefony (komunikace pomocí -), telekomunikace (informace o -); (39) doprava; (42) aktualizace počítačových programů, expertiza, hosting webových stránek, instalace počítačových programů, kalibrování (měření), kopírování počítačových programů, obnova počítačových dat (regenerace), počítače (pronájem -), počítačové systémové analýzy, počítačové systémy (tvorba -), počítačový hardware (poradenské služby v oblasti -), programování počítačové, programy počítačů (údržba -), projekce (stavební), projektová činnost, studie technických projektů, projektování, pronájem počítačového software, přenos dat nebo dokumentů z fyzických nosičů na elektronické nosiče, převod (konverze) dat a počítačových programů (ne fyzický), software (tvorba -).
(511) 38, 39, 42
(210) O-493866

(111) **344625**
(220) 11.09.2012
(151) 11.03.2015
(540)

The logo for CAROS, featuring the word 'CAROS' in a bold, red, italicized sans-serif font.

(594) Slovní grafická
(591) Barevná
(730) **Caros s.r.o.**, Husinecká 903/10, Praha 3, Žižkov, 13000, CZ
(510) (12) automobily, včetně jejich náhradních dílů zahrnutých v této třídě; (35) prodej pozemních vozidel a jejich součástí, autobazar (nákup a prodej vozidel), zprostředkování nákupu automobilů a náhradních dílů; (36) zprostředkování pojištění, zejména havarijního pojištění vozidel a pojištění odpovědnosti za škodu způsobenou provozem vozidla, zprostředkování leasingových smluv, zejména na dopravní prostředky, zprostředkování dalších finančních služeb; (37) opravy, údržba a mytí vozidel; (39) pronájem automobilů, pronájem parkovacích ploch, silniční doprava a odtahová služba pro dopravní prostředky.
(511) 12, 35, 36, 37, 39
(210) O-498086

(111) **344753**
(220) 14.05.2012
(151) 18.03.2015
(540)

SVĚT V OBRAZECH

(592) Slovní
(730) **RF HOBBY, s.r.o.**, Bohdalecká 6/1420, Praha 10, 10100, CZ
(740) Rada & Partner advokátní kancelář, s.r.o., JUDr. Ing. Eva Radová, Truhlářská 1108/3, Praha 1 - Nové Město, 11000
(510) (16) periodický a neperiodický tisk, atlasy, časopisy, fotografie, kalendáře, kancelářské potřeby, katalogy, knihy, noviny, papírenské výrobky, prospekty, mapy, obtisky, pohlednice, reprodukce, samolepky, tiskoviny; (38) elektronická pošta, počítačová komunikace, přenos zpráv a obrazových informací pomocí počítače, distribuce informací pomocí komunikace mezi sítěmi, přenos informací po Internetu, služby přenosu publikací na nosičích přenášených po síti; (41) nakladatelská a vydavatelská činnost, vydávání knih, publikací, časopisů, CD ROM titulů, audiovizuálních děl, datových souborů včetně jejich elektronické podoby, zvukových a zvukově obrazových záznamů, korespondenční kurzy, organizování a vedení seminářů, přednášek a soutěží, zábava, vzdělávací informace, informace o možnostech zábavy a rekreace, klubové služby, organizování kulturních výstav.
(511) 16, 38, 41
(210) O-495118

Zániky ochranných známek uplynutím doby platnosti

Kapitola obsahuje údaje o ochranných známkách, které zanikly uplynutím doby platnosti podle ustanovení § 29 odst. 1 zákona č. 441/2003 Sb.

Číslo zápisu (111)	Číslo přihlášky (210)	Datum zániku (141)
171577	62426	28.06.2021
171595	62424	28.06.2021
171596	62425	28.06.2021
171801	62420	28.06.2021
172161	62416	28.06.2021
172204	62334	25.06.2021
172230	62423	28.06.2021
172240	62371	27.06.2021
240777	169245	27.06.2021
242721	169178	26.06.2021
242730	169337	29.06.2021
242731	169338	29.06.2021
243742	169234	27.06.2021
243743	169235	27.06.2021
243744	169266	28.06.2021
243746	169274	28.06.2021
243748	169280	28.06.2021
243749	169283	28.06.2021
244474	169177	25.06.2021
244475	169184	26.06.2021
244477	169219	27.06.2021
244479	169277	28.06.2021
244480	169279	28.06.2021
244961	169120	25.06.2021
244962	169121	25.06.2021
244967	169135	25.06.2021
244969	169186	26.06.2021
244986	169236	27.06.2021
244993	169302	28.06.2021
244997	169312	29.06.2021
245003	169319	29.06.2021
245662	169125	25.06.2021
245670	169244	27.06.2021
245671	169247	27.06.2021
245672	169262	28.06.2021
245673	169263	28.06.2021
245674	169264	28.06.2021

Číslo zápisu (111)	Číslo přihlášky (210)	Datum zániku (141)
245682	169329	29.06.2021
248062	169154	25.06.2021
249078	169206	26.06.2021
250694	169126	25.06.2021
253003	169327	29.06.2021
254809	169217	27.06.2021
268111	169334	29.06.2021
321809	486740	23.06.2021
321810	486741	23.06.2021
321811	486742	23.06.2021
321952	486788	24.06.2021
321953	486789	24.06.2021
321955	486794	24.06.2021
321956	486795	24.06.2021
321957	486796	24.06.2021
321958	486826	27.06.2021
321959	486838	27.06.2021
321960	486839	27.06.2021
321961	486841	27.06.2021
322041	486811	24.06.2021
322089	484349	23.06.2021
322246	486737	23.06.2021
322247	486757	23.06.2021
322250	486913	29.06.2021
322351	486760	23.06.2021
322480	486761	23.06.2021
322481	486762	23.06.2021
322482	486781	24.06.2021
322483	486813	26.06.2021
322597	486881	29.06.2021
322720	486787	24.06.2021
322721	486797	24.06.2021
322725	486821	27.06.2021
322726	486830	27.06.2021
322727	486831	27.06.2021
322836	486798	24.06.2021
322837	486799	24.06.2021

Číslo zápisu (111)	Číslo přihlášky (210)	Datum zániku (141)
322838	486800	24.06.2021
322973	486766	23.06.2021
322974	486769	23.06.2021
322978	486858	27.06.2021
322981	486883	29.06.2021
323106	486847	27.06.2021
323107	486848	27.06.2021
323108	486849	27.06.2021
323209	486734	23.06.2021
323314	486768	23.06.2021
323317	486827	27.06.2021
323318	486828	27.06.2021
323319	486829	27.06.2021
323320	486834	27.06.2021
323321	486835	27.06.2021
323322	486836	27.06.2021
323511	486785	24.06.2021
323865	486842	27.06.2021
323866	486886	29.06.2021
323867	486887	29.06.2021
323868	486895	29.06.2021
324075	486882	29.06.2021
324154	486844	27.06.2021
324155	486851	27.06.2021
324263	486765	23.06.2021
324265	486837	27.06.2021
324266	486843	27.06.2021
324267	486846	27.06.2021
324268	486888	29.06.2021
324270	486904	29.06.2021
324486	486859	27.06.2021
325519	486790	24.06.2021
326494	486732	23.06.2021
326954	486755	23.06.2021
337150	486897	29.06.2021

Úpravy znění/vyobrazení ochranných známek a seznamu výrobků a služeb

Kapitola obsahuje údaje o ochranných známkách, u kterých na žádost vlastníka ochranné známky došlo v souladu s ustanovením § 27 zákona č.441/2003 Sb. k úpravě ve znění, vyobrazení nebo seznamu výrobků a služeb, pokud tato změna uvádí údaje v ochranné známce do souladu se skutečností, aniž by se tím ochranná známka zásadně změnila. Kapitola dále obsahuje údaje o ochranných známkách, jejichž zápis byl obnoven pouze pro některé z výrobků a služeb v souladu s ustanovením §29 zákona č. 441/2003 Sb.

(111) 177131

(510) Stavební materiály, zejména stavební kameny a předpracované stavební díly z porovitého betonu, malty (včetně stavební omítky), umělé kameny, zejména porézni umělé kameny; pórovitý beton; lehký beton, pěnový beton, beton, duté blokové kameny; komíny; stavební desky (obklady) z porobetonu, zejména povrchové stavební obklady z porobetonu; spojovací díly jakož i z minerálních a organických materiálů, zejména vícevrstvé spojovací stavební desky a vícevrstvé tvarované obklady, spojovací stavební díly; tvarové obkladové stěny, podlahy a kryty jako tvarované obkladové fasády z porovitých stavebních částí a porobetonové stavební obklady jako hotové díly pro zhotovené domy; stroje a kompletní zařízení pro výrobu stavebních materiálů, zejména pro výrobu pórovitých umělých kamenů, lehkého betonu a pěnového betonu; stroje pro výrobu stavebních dílů a příslušenství pro výše uvedené stroje; minerální suroviny, pro keramické výrobky; tepelně ochranné a izolační prostředky; izolační desky, lepidla a lepicí prostředky pro průmyslové účely; prostředky na základě minerálních granulátů, zejména na základě vápenných silikátů k použití jako půdní zlepšující prostředek a hnojivo v zahradách, v zemědělství a v lesním hospodářství, prostředky na základě minerálního zrnění, zejména na základě vápenných silikátů ke spojení a neutralizaci tekutých, pastovitých, plynových a odpadových látek; podestýlka pro zvířata na základě minerálních granulátů, zejména na základě vápenných silikátů, ke spojení, neutralizování, sanace, kompaktování a depasice tekutých a pastovitých zvířecích odpadových látek; podestýlka pro zvířata z minerálních výrobků a z vápenných silikátů-hydrátů; krmivo pro zvířata; inženýrské služby ke zřízení provozu porobetonových strojů; architektonické služby..

(511) 1, 5, 7, 19, 31, 42

(111) 249483

(510) (25) oděvy, obuv, kloboučnické zboží.

(511) 25

(111) 386191

(510) (9) počítačové programy, software, software na zpracování dat, mobilní aplikace, komunikační software, software pro finančníctví, software pro

správu financí, počítačový software týkající se řízení finančních transakcí, elektronické systémy pro vozidla zobrazující informace pro řidiče, počítačové sítě, počítačové systémy, interaktivní počítačové systémy, software pro zpracování dat, software pro finanční zúčtování, navigační software, výrobky uvedené ve třídě 9 jsou výhradně ve spojitosti s nabíjením a provozem elektrických dopravních prostředků; (35) administrativní služby, automatizované zpracování dat, předvádění zboží, podnikově-organizační a podnikově-ekonomické poradenství, aktualizace obchodních informací v počítačové databázi, služby uvedené ve třídě 35 jsou výhradně ve spojitosti s nabíjením a provozem elektrických dopravních prostředků; (36) finanční zúčtování, finanční clearingové a zúčtovací služby, finanční zprostředkovatelské služby, služby uvedené ve třídě 36 jsou výhradně ve spojitosti s nabíjením a provozem elektrických dopravních prostředků; (37) instalace počítačových informačních systémů, instalace mobilních komunikačních systémů, služby uvedené ve třídě 37 jsou výhradně ve spojitosti s nabíjením a provozem elektrických dopravních prostředků; (38) služby mobilní komunikace, služby elektronického přenosu dat, počítačové komunikační služby, internetové komunikační služby, provozování elektronických komunikačních systémů, pronájem komunikačních systémů, služby uvedené ve třídě 38 jsou výhradně ve spojitosti s nabíjením a provozem elektrických dopravních prostředků; (42) počítačové programování, počítačové programování pro zpracování dat, navrhování informačních systémů, navrhování informačních systémů v oblasti financí, informační služby vztahující se k aplikaci počítačových systémů, poradenství v oblasti úspor energie, tvorba softwaru, instalace, údržba, aktualizace a modernizace počítačového softwaru, kopírování počítačového softwaru, poradenství v oblasti počítačového softwaru, poradenské služby v oblasti počítačového hardwaru, průmyslový a grafický design, poradenské služby vztahující se k počítačovým informačním systémům, tvorba, navrhování a údržba webových stránek, webhosting, služby uvedené ve třídě 42 jsou výhradně ve spojitosti s nabíjením a provozem elektrických dopravních prostředků.

(511) 9, 35, 36, 37, 38, 42

Změny vlastníků ochranných známek

Kapitola obsahuje údaje o ochranných známkách, které byly převedeny nebo přešly ve smyslu ustanovení § 15 odst. 1, 2 a § 16 zákona č. 441/2003 Sb. na jiného vlastníka v rozsahu všech zapsaných výrobků nebo služeb.

Číslo zápisu (111)	Dřívější vlastník (770)	Nynější vlastník (730)	S účinností od (580)
173418	Eli Lilly ČR, s.r.o., Pobřežní 394/12, Praha, 18600, CZ	Elanco US Inc., 2500 Innovation Way, Greenfield 46140, IL, US	07.02.2022
183320	Eli Lilly ČR, s.r.o., Pobřežní 394/12, Praha 8, 18600, CZ	Elanco US Inc., 2500 Innovation Way, Greenfield 46140, IL, US	07.02.2022
183321	Eli Lilly ČR, s.r.o., Pobřežní 394/12, Praha 8, 18600, CZ	Elanco US Inc., 2500 Innovation Way, Greenfield 46140, IL, US	07.02.2022
232772	ARAMIS, spol. s r.o., Slovinská 597/10, Praha 10, Vršovice, 10100, CZ	Porthos Publishing s.r.o., Boudova 611, Praha 5, Lipence, 15531, CZ	07.02.2022
253869	ARAMIS, spol. s r.o., Slovinská 597/10, Praha 10, Vršovice, 10100, CZ	Porthos Publishing s.r.o., Boudova 611, Praha 5, Lipence, 15531, CZ	07.02.2022
271127	ARAMIS, spol. s r.o., Holečkova 657/29, Praha 5, 15095, CZ	Porthos Publishing s.r.o., Boudova 611, Praha 5, Lipence, 15531, CZ	07.02.2022
271128	ARAMIS, spol. s r.o., Holečkova 657/29, Praha 5, 15095, CZ	Porthos Publishing s.r.o., Boudova 611, Praha 5, Lipence, 15531, CZ	07.02.2022
277467	Burg Ocet s.r.o., U Bzinku 409, Bzenec, 69681, CZ	Burg Groep B.V., Marconistraat 26, 1704 RG Heerhugowaard, NL	07.02.2022
282313	HSC (High Sealed Coupled) Trading B.V., Strawinskylaan 3051, Amsterdam 1077 ZX, NL	High Sealed And Coupled "HSC" FZCO, East Wing Building 6, Block B, Office 632, Dubai Airport Free Zone Area, Dubai, AE	07.02.2022
283888	ARAMIS, spol. s r.o., Slovinská 597/10, Praha 10, Vršovice, 10100, CZ	Porthos Publishing s.r.o., Boudova 611, Praha 5, Lipence, 15531, CZ	07.02.2022
283889	ARAMIS, spol. s r.o., Slovinská 597/10, Praha 10, Vršovice, 10100, CZ	Porthos Publishing s.r.o., Boudova 611, Praha 5, Lipence, 15531, CZ	07.02.2022
297039	ARAMIS, spol. s r.o., Slovinská 597/10, Praha 10, Vršovice, 10100, CZ	Porthos Publishing s.r.o., Boudova 611, Praha 5, Lipence, 15531, CZ	07.02.2022
312376	Burg Ocet s.r.o., U Bzinku 409, Bzenec, 69681, CZ	Burg Groep B.V., Marconistraat 26, 1704 RG Heerhugowaard, NL	07.02.2022
313290	Burg Ocet s.r.o., U Bzinku 409, Bzenec, 69681, CZ	Burg Groep B.V., Marconistraat 26, 1704 RG Heerhugowaard, NL	07.02.2022
315184	Burg Ocet s.r.o., U Bzinku 409, Bzenec, 69681, CZ	Burg Groep B.V., Marconistraat 26, 1704 RG Heerhugowaard, NL	07.02.2022
317648	ARAMIS, spol. s r.o., Slovinská 597/10, Praha 10, Vršovice, 10100, CZ	Porthos Publishing s.r.o., Boudova 611, Praha 5, Lipence, 15531, CZ	07.02.2022
323554	Burg Ocet s.r.o., U Bzinku 409, Bzenec, 69681, CZ	Burg Groep B.V., Marconistraat 26, 1704 RG Heerhugowaard, NL	07.02.2022
324028	ARAMIS, spol. s r.o., Slovinská 597/10, Praha 10, Vršovice, 10100, CZ	Porthos Publishing s.r.o., Boudova 611, Praha 5, Lipence, 15531, CZ	07.02.2022
326052	ARAMIS, spol. s r.o., Slovinská 597/10, Praha 10, Vršovice, 10100, CZ	Porthos Publishing s.r.o., Boudova 611, Praha 5, Lipence, 15531, CZ	07.02.2022
326053	ARAMIS, spol. s r.o., Slovinská 597/10, Praha 10, Vršovice, 10100, CZ	Porthos Publishing s.r.o., Boudova 611, Praha 5, Lipence, 15531, CZ	07.02.2022
326508	ARAMIS, spol. s r.o., Slovinská 597/10, Praha 10, Vršovice, 10100, CZ	Porthos Publishing s.r.o., Boudova 611, Praha 5, Lipence, 15531, CZ	07.02.2022
326513	ARAMIS, spol. s r.o., Slovinská 597/10, Praha 10, Vršovice, 10100, CZ	Porthos Publishing s.r.o., Boudova 611, Praha 5, Lipence, 15531, CZ	07.02.2022
326669	ARAMIS, spol. s r.o., Slovinská 597/10, Praha 10, Vršovice, 10100, CZ	Porthos Publishing s.r.o., Boudova 611, Praha 5, Lipence, 15531, CZ	07.02.2022
330537	Kopřivová Olga Mgr., Brigádníků 2913/57, Praha 10, 10000, CZ Krušinová Viktorie, Ruská 572, Jičín, 50601, CZ	Cheer Academy, z.s., Na Jarově 2068/32, Praha 3, Žižkov, 13000, CZ	07.02.2022
333565	ARAMIS spol. s r.o., Holečkova 657/29, Praha 5, 15095, CZ	Porthos Publishing s.r.o., Boudova 611, Praha 5, Lipence, 15531, CZ	07.02.2022
333566	ARAMIS spol. s r.o., Holečkova 657/29, Praha 5, 15095, CZ	Porthos Publishing s.r.o., Boudova 611, Praha 5, Lipence, 15531, CZ	07.02.2022
334293	ARAMIS spol. s r.o., Holečkova 657/29, Praha 5, 15095, CZ	Porthos Publishing s.r.o., Boudova 611, Praha 5, Lipence, 15531, CZ	07.02.2022
340054	ARAMIS, spol. s r.o., Holečkova 657/29, Praha 5, 15095, CZ	Porthos Publishing s.r.o., Boudova 611, Praha 5, Lipence, 15531, CZ	07.02.2022
341238	ARAMIS spol. s r.o., Holečkova 657/29, Praha 5, 15095, CZ	Porthos Publishing s.r.o., Boudova 611, Praha 5, Lipence, 15531, CZ	07.02.2022

Číslo zápisu (111)	Dřívější vlastník (770)	Nynější vlastník (730)	S účinností od (580)
343239	ARAMIS, spol. s r.o., Holečkova 657/29, Praha 5 - Smíchov, 15000, CZ	Porthos Publishing s.r.o., Boudova 611, Praha 5, Lipence, 15531, CZ	07.02.2022
343553	ARAMIS, spol. s r.o., Holečkova 657/29, Praha 5, 15000, CZ	Porthos Publishing s.r.o., Boudova 611, Praha 5, Lipence, 15531, CZ	07.02.2022
343554	ARAMIS, spol. s r.o., Holečkova 657/29, Praha 5, 15000, CZ	Porthos Publishing s.r.o., Boudova 611, Praha 5, Lipence, 15531, CZ	07.02.2022
347552	ARAMIS, spol. s r.o., Slovinská 597/10, Praha 10, 10100, CZ	Porthos Publishing s.r.o., Boudova 611, Praha 5, Lipence, 15531, CZ	07.02.2022
359829	ARAMIS, spol. s r.o., Slovinská 597/10, Praha 10, Vršovice, 10100, CZ	Porthos Publishing s.r.o., Boudova 611, Praha 5, Lipence, 15531, CZ	07.02.2022
361922	Etnosvět s.r.o., Tyršova 1832/7, Praha 2, 12000, CZ	JURD CZ s.r.o., Tyršova 1832/7, Praha 2, Nové Město, 12000, CZ	07.02.2022
361923	Etnosvět s.r.o., Tyršova 1832/7, Praha 2, 12000, CZ	JURD CZ s.r.o., Tyršova 1832/7, Praha 2, Nové Město, 12000, CZ	07.02.2022
362082	TANY, spol. s r.o., Československých legií 563, Nýrsko, 34022, CZ	Vendeavour Service a.s., Maříkova 1899/1, Brno, Řečkovice, 62100, CZ	07.02.2022
362083	TANY, spol. s r.o., Československých legií 563, Nýrsko, 34022, CZ	Vendeavour Service a.s., Maříkova 1899/1, Brno, Řečkovice, 62100, CZ	07.02.2022
362779	Prague Fertility Centre s.r.o., Milady Horákové 386/63, Praha 7 - Holešovice, 17000, CZ	Hlinka Daniel MVDr., Ph.D., Volkovova 2369/26, Praha 4, Chodov, 14900, CZ	07.02.2022
365520	Levné knihy a.s., Do Čertous 2660/16, Praha 9, Horní Počernice, 19300, CZ	Budget Books, s.r.o., Na okraji 439/44, Praha 6, Vešlavín, 16200, CZ	07.02.2022
373905	BS TS a.s., Mokrá 1289/1a, Praha 4, Chodov, 14900, CZ	BS Telecom Solutions d.o.o. Sarajevo, Branilaca Sarajeva 20, 71000 Sarajevo, BA	07.02.2022
378634	Etnosvět s.r.o., Tyršova 1832/7, Praha 2, Nové Město, 12000, CZ	JURD CZ s.r.o., Tyršova 1832/7, Praha 2, Nové Město, 12000, CZ	07.02.2022
381366	Buinore s.r.o., Zelená 743/2, Praha 6, Bubeneč, 16000, CZ	Geltschberg, s.r.o., Horní Chobolice č. ev. 6, Liběšice, 41145, CZ	07.02.2022
382361	BS TS a.s., Mokrá 1289/1a, Praha 4, Chodov, 14900, CZ	BS Telecom Solutions d.o.o. Sarajevo, Branilaca Sarajeva 20, 71000 Sarajevo, BA	07.02.2022
389657	TANY, spol. s r.o., Československých legií 563, Nýrsko, 34022, CZ	Vendeavour Service a.s., Maříkova 1899/1, Brno, Řečkovice, 62100, CZ	07.02.2022

Změny v údajích o vlastnících ochranných známek

Kapitola obsahuje ochranné známky, u kterých byla v rejstříku ochranných známek vyznačena změna v údajích o vlastnících ve smyslu ustanovení § 27 odst. 2 a 7 zákona č. 441/2003 Sb.

Číslo zápisu (111)	Vlastník (730)	S účinností od (580)
176120	LOM PRAHA s.p., Tiskařská 270/8, Praha 10, Malešice, 10800, CZ	03.02.2022
178462	Jan Becher - Karlovarská Becherovka, a.s., T. G. Masaryka 282/57, Karlovy Vary, 36001, CZ	04.02.2022
180236	Popilka spol. s r.o. v likvidaci, 51, Bratřínov, 25205, CZ	04.02.2022
180237	Popilka spol. s r.o. v likvidaci, 51, Bratřínov, 25205, CZ	04.02.2022
181270	BELLAZI company LTD, spol. s r.o., K Nákli 1061, Heřmanův Městec, 53803, CZ	08.02.2022
182264	Kincl Ladislav JUDr., U Zvonárky 2536/1a, Praha 2, Vinohrady, 12000, CZ	03.02.2022
199614	Yahoo Inc., 22000 AOL Way, Dulles, 20166, VA, US	04.02.2022
200998	Yahoo Inc., 22000 AOL Way, Dulles, 20166, VA, US	04.02.2022
204276	Tieze Jindřich Ing., 85, Starý Vestec, 28916, CZ	08.02.2022
212408	Yahoo Inc., 22000 AOL Way, Dulles, 20166, VA, US	04.02.2022
215818	EXEL s.r.o., Želazného 256/1, Ostrava, Muglinov, 71200, CZ	04.02.2022
215819	EXEL s.r.o., Želazného 256/1, Ostrava, Muglinov, 71200, CZ	04.02.2022
224424	Tieze Jindřich Ing., 85, Starý Vestec, 28916, CZ	08.02.2022
226587	Yahoo Inc., 22000 AOL Way, Dulles, 20166, VA, US	04.02.2022
231550	Yahoo Inc., 22000 AOL Way, Dulles, 20166, VA, US	04.02.2022
245929	Znojpres a.s., Jiřího z Poděbrad 893/9, Olomouc, 77900, CZ	03.02.2022
245930	Znojpres a.s., Jiřího z Poděbrad 893/9, Olomouc, 77900, CZ	03.02.2022
247854	Saucony, Inc., 500 Totten Pond Road, Waltham, 02451, MA, US	04.02.2022
247855	Saucony, Inc., 500 Totten Pond Road, Waltham, 02451, MA, US	04.02.2022
249450	M.O.S., spol. s r.o., Vlkova 154/21, Olomouc, Lazce, 77900, CZ	03.02.2022
251575	RUPA, spol. s r.o., Poslední 215/8, Praha 10, Hostivař, 10200, CZ	08.02.2022
252361	Artus, s.r.o., Křížíkova 2413, Benešov, 25601, CZ	08.02.2022
252362	Artus, s.r.o., Křížíkova 2413, Benešov, 25601, CZ	08.02.2022
253109	Naturprodukt CZ spol. s r. o., Na Viničkách 638, Šestajovice, 25092, CZ	04.02.2022
256428	GASTON, s.r.o., Kvítková 4703, Zlín, 76001, CZ	08.02.2022
258031	GASTON, s.r.o., Kvítková 4703, Zlín, 76001, CZ	08.02.2022
258267	DEWA consult s.r.o., K Zeleným domkům 915/15, Praha 4, Kunratice, 14800, CZ	08.02.2022
258275	NOVIKO Animal Health s.r.o., Palackého třída 537/163, Brno, Medlánky, 61200, CZ	04.02.2022
269607	Smithery a.s., V kapslovně 2767/2, Praha 3, Žižkov, 13000, CZ	07.02.2022
273513	NOVIKO Animal Health s.r.o., Palackého třída 537/163, Brno, Medlánky, 61200, CZ	04.02.2022
282313	HSC (High Sealed Coupled) Trading B.V., Strawinskylaan 3051, Amsterdam 1077 ZX, NL	07.02.2022
315285	Tieze Jindřich Ing., 85, Starý Vestec, 28916, CZ	08.02.2022
320152	Tieze Jindřich Ing., 85, Starý Vestec, 28916, CZ	08.02.2022
327028	Tieze Jindřich Ing., 85, Starý Vestec, 28916, CZ	08.02.2022
327563	Mast-Jaegermeister CZ s.r.o., Plzeňská 3350/18, Praha 5, Smíchov, 15000, CZ	02.02.2022
327572	Nativia s.r.o., Dolní konec 288, Letohrad, Kunčice, 56151, CZ	04.02.2022
327657	TOP FACE s.r.o., Rumunská 22/28, Praha 2, Vinohrady, 12000, CZ	03.02.2022
327791	Tieze Jindřich Ing., 85, Starý Vestec, 28916, CZ	08.02.2022
328388	B.C.D. Development s.r.o., Poděbradská 88/55, Praha 9, Hloubětín, 19800, CZ	07.02.2022
328429	PYGMALION, s.r.o., Mánesova 536/27, Český Těšín, 73701, CZ	03.02.2022
328559	Flamco CZ s.r.o., K Bílému vrchu 2978/5, Praha 9, Horní Počernice, 19300, CZ	08.02.2022
328561	Flamco CZ s.r.o., K Bílému vrchu 2978/5, Praha 9, Horní Počernice, 19300, CZ	08.02.2022
328562	Flamco CZ s.r.o., K Bílému vrchu 2978/5, Praha 9, Horní Počernice, 19300, CZ	08.02.2022
329622	Roofs Development s.r.o., Poděbradská 88/55, Praha 9, Hloubětín, 19800, CZ	03.02.2022
329624	B.C.D. Development s.r.o., Poděbradská 88/55, Praha 9, Hloubětín, 19800, CZ	07.02.2022
329639	Shadow Owners Club Bohemia z. s., K Roklím 449, Horoměřice, 25262, CZ	08.02.2022
329640	Shadow Owners Club Bohemia z. s., K Roklím 449, Horoměřice, 25262, CZ	08.02.2022
331693	Tejklková Anna, Pod svahem 867/6, Praha 4, Braník, 14700, CZ	03.02.2022
332273	KIDMAP z.s., Nuselská 212/46, Praha 4, Nusle, 14000, CZ	03.02.2022

Číslo zápisu (111)	Vlastník (730)	S účinností od (580)
333073	STRUKTIS s.r.o., V Dubinách 433, Jirny, Nové Jirny, 25090, CZ	08.02.2022
337304	Prague Travel Ltd., s.r.o., Rytířská 411/4, Praha 1, Staré Město, 11000, CZ	04.02.2022
337544	RUPA, spol. s r.o., Poslední 215/8, Praha 10, Hostivař, 10200, CZ	08.02.2022
337545	RUPA, spol. s r.o., Poslední 215/8, Praha 10, Hostivař, 10200, CZ	08.02.2022
338794	MELITES, spol. s r.o., č. p. 269, Medlov, 78391, CZ	03.02.2022
344625	Caros s.r.o., Husinecká 903/10, Praha 3, Žižkov, 13000, CZ	04.02.2022
344793	NOVIKO Animal Health s.r.o., Palackého třída 537/163, Brno, Medlánky, 61200, CZ	04.02.2022
348315	NOVIKO Animal Health s.r.o., Palackého třída 537/163, Brno, Medlánky, 61200, CZ	04.02.2022
348413	NOVIKO Animal Health s.r.o., Palackého třída 537/163, Brno, Medlánky, 61200, CZ	04.02.2022
356305	Volarik hotels and resorts s.r.o., Sochorova 3214/44, Brno, Žabovřesky, 61600, CZ	04.02.2022
356468	NOVIKO Animal Health s.r.o., Palackého třída 537/163, Brno, Medlánky, 61200, CZ	04.02.2022
359522	SUAS Teplárenská s.r.o., Tisová 2, Březová, 35601, CZ	02.02.2022
365184	ALSTAP s.r.o., Hvoždanská 2237/5, Praha 4, Chodov, 14800, CZ	04.02.2022
372534	NOVIKO Animal Health s.r.o., Palackého třída 537/163, Brno, Medlánky, 61200, CZ	04.02.2022
374894	NOVIKO Animal Health s.r.o., Palackého třída 537/163, Brno, Medlánky, 61200, CZ	04.02.2022
381334	NOVIKO Animal Health s.r.o., Palackého třída 537/163, Brno, Medlánky, 61200, CZ	04.02.2022
381515	NOVIKO Animal Health s.r.o., Palackého třída 537/163, Brno, Medlánky, 61200, CZ	04.02.2022
388620	NOVIKO Animal Health s.r.o., Palackého třída 537/163, Brno, Medlánky, 61200, CZ	04.02.2022