

Číselné INID kódy pro označování bibliografických dat technických řešení

INID Codes for the identification of bibliographic data of technical solutions

(Standard WIPO ST. 9 a ST. 80)

(11)	číslo patentu/zápisu/osvědčení	(11)	Number of the patent/registration/certification
(15)	datum zápisu průmyslového vzoru	(15)	Industrial design registration date
(21)	číslo přihlášky/žádosti	(21)	Application number
(22)	datum podání přihlášky/žádosti	(22)	Date of application filling
(23)	údaje o výstavní prioritě	(23)	Exhibition priority data
(28)	počet průmyslových vzorů	(28)	Number of industrial designs included in the application
(31)	číslo prioritní přihlášky	(31)	Number of priority application
(32)	datum podání prioritní přihlášky	(32)	Filing date of priority application
(33)	země priority	(33)	Priority country
(40)	datum zveřejnění přihlášky vynálezu	(40)	Date of publication of patent application
(45)	datum zveřejnění zapsaného průmyslového vzoru	(45)	Publication date of the registered industrial design
(47)	datum zveřejnění udělení patentu a zápisu užitého vzoru, datum zápisu užitého vzoru, datum oznámení udělení evropského patentu v Evropském patentovém věstníku	(47)	Publication date of patent granting and publication date of utility model registration, registration date of utility model, publication date of European patent granting in the European patent bulletin
(51)	mezinárodní patentové třídění/Locamské třídění průmyslových vzorů	(51)	International Patent Classification/ Locarno Classification for Industrial Designs
(54)	Název	(54)	Title
(55)	vyobrazení průmyslového vzoru	(55)	Reproduction of the industrial design
(57)	Anotace	(57)	Abstract
(68)	číslo základního patentu	(68)	Number of the basic patent
(71)	označení přihlašovatele/žadatele	(71)	Applicant
(72)	označení původce	(72)	Inventor
(73)	označení majitele/vlastníka	(73)	Owner
(74)	označení zástupce	(74)	Attorney's name and address
(86)	číslo mezinárodní přihlášky	(86)	International application number
(87)	číslo mezinárodního zveřejnění	(87)	International publication number
(92)	datum a číslo první registrace přípravku pro Českou republiku	(92)	Date and number(s) of the first authorization to market the product in the CZ
(93)	datum, číslo a země první registrace přípravku v rámci Společenství	(93)	Date, number(s) and country of the first authorization to market the product in the EEC
(94)	doba platnosti osvědčení	(94)	Term of certification validity
(95)	označení a typ přípravku	(95)	Name of the product and product type
(96)	datum podání a číslo evropské patentové přihlášky	(96)	European patent application filing date and number
(97)	datum zveřejnění a číslo zveřejnění evropské patentové přihlášky v Evropském patentovém věstníku	(97)	European patent application publication date and publication number in the European patent bulletin

Číselné INID kódy pro označování bibliografických dat ochranných známek

INID codes and minimum required for the identification of bibliographic data relating to marks

(Standard WIPO ST.60)

(111)	Číslo zápisu ochranné známky (registrace)	(111)	Number of registration
(151)	Datum zápisu ochranné známky	(151)	Date of the registration
(210)	Číslo přihlášky ochranné známky (spisu)	(210)	Number of the application
(220)	Datum podání přihlášky	(220)	Date of filing of the application
(320)	Datum vzniku práva přednosti	(320)	Date of the first application
(442)	Datum zveřejnění přihlášky po průzkumu	(442)	Date of the publication of the examined application
(450)	Datum zveřejnění zápisu ochranné známky ve Věstníku	(450)	Date of publication of the registration
(510)	Seznam výrobků a služeb	(510)	List of goods and/or services
(511)	Číslo třídy výrobků a služeb	(511)	Number of the class of goods and/or services
(526)	Omezení rozsahu ochrany o prvek	(526)	Disclaimer
(540)	Znění nebo vyobrazení ochranné známky	(540)	Reproduction of the mark
(551)	Kolektivní ochranná známka	(551)	Collective mark
(554)	Prostorová ochranná známka	(554)	Three-dimensional mark
(558)	Ochranná známka tvořená pouze barvou nebo kombinací barev	(558)	Mark consisting exclusively of one or several colours
(580)	Datum zápisu jakékoliv transakce v souvislosti s přihláškou nebo zápisem ochranné známky do rejstříku, např. změna majitele, změna jména nebo adresy, vzdání se práv k ochranné známce atd. (účinnost)	(580)	Date of recording of any kind of transaction in respect of applications or registrations (e.g. change in ownership, change in name or address, renunciation, termination of protection)
(591)	Údaje o barevnosti ochranné známky	(591)	Information concerning colour claimed
(730)	Přihlašovatel/vlastník ochranné známky	(730)	The applicant or the holder of the mark
(740)	Zástupce	(740)	Name and address of the representative
(770)	Jméno a adresa dřívějšího přihlašovatele nebo vlastníka (v případě změny vlastnictví)	(770)	Name and address of the previous applicant or holder (in case of change in ownership)
(791)	Jméno a adresa nabyvatele licence	(791)	Name and address of the licensee
(793)	Podmínky a omezení licence	(793)	Indication of conditions and/or restrictions under the license
(800)	Mezinárodní zápis ochranné známky	(800)	International registration

Kódy pro kódování záhlaví oznámení publikovaných ve Věstníku

(Standard WIPO ST. 17)

BB9A	zveřejněné přihlášky vynálezů	MK1K	zánik užitého vzoru uplynutím doby platnosti
FG1K	zapsané užité vzory	MK4A	zánik patentů uplynutím doby platnosti
FG4A	udělené patenty	MK4F	zánik autorských osvědčení uplynutím doby platnosti
FG4Q	zapsané průmyslové vzory	MK4Q	zánik průmyslového vzoru uplynutím doby ochrany
LD3K	částečný výmaz užitého vzoru	MM4A	zánik patentů pro nezaplacení ročních poplatků
LD4Q	částečný výmaz průmyslového vzoru	MM4F	zánik autorských osvědčení pro nezaplacení ročních poplatků
MA4A	zánik patentů vzdáním se	ND1K	prodloužení platnosti užitého vzoru
MA4F	zánik autorských osvědčení vzdáním se	ND4Q	obnova doby ochrany průmyslového vzoru
MC3K	výmaz užitého vzoru	PA4A	změna autorského osvědčení na patent
MC4A	zrušení patentu	PC9A	změna dispozičního práva k vynálezu
MC4F	zrušení autorského osvědčení	PD1K	převod práv a ostatní změny majitelů užitého vzoru
MC4Q	výmaz průmyslového vzoru	PD4A	převod práv a ostatní změny majitelů patentů
MH1K	zánik užitého vzoru vzdáním se	PD4Q	převod práv a ostatní změny vlastníků průmyslových vzorů
MH4A	částečné zrušení patentu	QA9A	nabídka licence
MH4F	částečné zrušení autorského osvědčení	SB4A	zapsané patenty do rejstříku po odtajnění
MH4Q	zánik průmyslového vzoru vzdáním se	SB4F	zapsaná autorská osvědčení do rejstříku po odtajnění

Opravy Změny Různé

Opravy u přihlášek vynálezů s žádostí o udělení patentu

HA9A	jmenování vynálezce		
HB9A	oprava jmen	HG9A	oprava chyb v třídění
HC9A	změna jmen	HH9A	oprava nebo změna všeobecně
HD9A	oprava adres	HK9A	tiskové chyby v úředních věstnících
HE9A	změna adres		
HF9A	oprava dat		

Opravy ochranných dokumentů

Patenty	autorská osvědčení	užité vzory	průmyslové vzory	
TA4A	TA4F	TA1K	TA4Q	jmenování vynálezce
TB4A	TB4F	TB1K	TB4Q	oprava jmen
TC4A	TC4F	TC1K	TC4Q	změna jmen
TD4A	TD4F	TD1K	TD4Q	oprava adres
TE4A	TE4F	TE1K	TE4Q	změna adres
TF4A	TF4F	TF1K	TF4Q	oprava dat
TG4A	TG4F	TG1K	TG4Q	oprava chyb v třídění
TH4A	TH4F	TH1K	TH4Q	oprava nebo změna všeobecně
TK9A	TK9F	TK1K	TK4Q	tiskové chyby v úřed. věstnících

Kódy pro označování zemí a mezinárodních organizací použité ve věstníku

AT	Rakousko
BE	Belgie
CA	Kanada
CH	Švýcarsko
CN	Čína
CZ	Česká republika
DE	Spolková republika Německo
FI	Finsko
FR	Francie
GB	Velká Británie
HU	Maďarsko
IN	Indie
JP	Japonsko
KY	Kajmanské ostrovy
MU	Mauricius
NL	Nizozemsko
PL	Polsko
RU	Ruská federace
SE	Švédsko
SK	Slovensko
TH	Thajsko
US	Spojené státy americké

Kódy pro označování států USA použité ve věstníku

CA	California
DE	Delaware
FL	Florida
IL	Illinois
MN	Minnesota
NY	New York
VA	Virginia

BB9A

Zveřejněné přihlášky vynálezů - přehled podle čísel přihlášek

Dále uvedené přihlášky vynálezů byly zveřejněny dnem, uvedeným ve Věstníku podle zákona č. 527/1990 Sb., o vynálezech a zlepšovacích návrzích, ve znění pozdějších předpisů, a jsou k dispozici v patentové knihovně Úřadu průmyslového vlastnictví, Antonína Čermáka 2a, 160 68, Praha 6.

(21)	(51)	(2006.01)	(21)	(51)	(2006.01)
2020-364	E 03 D 11/12		2020-456	B 60 Q 1/26	
2020-449	A 01 K 47/06	(2006.01)	2020-536	B 63 C 11/08	(2006.01)
2020-451	G 02 B 13/22	(2006.01)	2020-686	A 01 C 23/02	(2006.01)
2020-455	A 01 B 63/112	(2006.01)	2021-110	C 21 D 8/12	(2006.01)

Zveřejněné přihlášky vynálezů - řazené podle MPT

- (51) **A01B 63/112** (2006.01)
(21) **2020-455**
(71) Mendelova univerzita v Brně, Brno, Černá Pole, CZ
(72) Fajman Martin doc. Ing., Ph.D., Brno, Černá Pole, CZ
Čupera Jiří doc. Ing., Ph.D., Brno, Nový Lískovec, CZ
Bauer František prof. Ing., CSc., Brno, Žabovřesky, CZ
Žák Marek Ing., Ph.D., Brno, Husovice, CZ
Polcar Adam Ing., Ph.D., Stašov, CZ
(54) **Způsob silové regulace tříbodového závěsu zemědělských traktorů a systém pro tuto regulaci**
(22) 12.08.2020
(57) Způsob a systém silové regulace tříbodového závěsu traktoru zahrnuje kroky:
- výpočtu klouzavého průměru silového účinku;
- stanovení okamžité odchylky silového účinku od aktuální hodnoty klouzavého průměru silového účinku;
- je-li okamžitá odchylka silového účinku od aktuální hodnoty klouzavého průměru silového účinku kladná, pak se zvýší poloha ramen zvedacího ústrojí tříbodového závěsu traktoru úměrně k hodnotě odchylky;
- je-li okamžitá odchylka silového účinku od aktuální hodnoty klouzavého průměru silového účinku záporná, pak se sníží poloha ramen zvedacího ústrojí tříbodového závěsu traktoru úměrně k hodnotě odchylky, přičemž se poloha ramen zvedacího ústrojí tříbodového závěsu nesníží pod předem nastavenou minimální hodnotu, představující předem stanovený požadavek na polohu ramen zvedacího ústrojí obsluhou traktoru;
- je-li okamžitá odchylka silového účinku od aktuální hodnoty klouzavého průměru silového účinku nulová a poloha ramen zvedacího ústrojí tříbodového závěsu vyšší než předem nastavená minimální hodnota, pak se poloha ramen zvedacího ústrojí tříbodového závěsu traktoru nad předem nastavenou minimální hodnotu.

(74) prof. RNDr. Vojtěch Adam Ph.D., Burešova 618/4, Brno, 60200

- (51) **A01C 23/02** (2006.01)
(21) **2020-686**
(71) P & L, spol. s r.o., Biskupice, CZ
Mendelova univerzita v Brně, Brno, Černá Pole, CZ
Zemědělský výzkum, spol. s r.o., Troubsko, CZ
(72) Šedek Antonín Ing., Kralice na Hané, CZ
Daněk Petr, Biskupice, CZ
Brtnický Martin Ing., Tišnov, CZ
Látal Oldřich Ing., Ph.D., Olomouc, Nové Sady, CZ
Kintl Antonín Ing., Brno, Štýřice, CZ
(54) **Zařízení pro homogenní aplikaci kapalných organických hnojiv**
(22) 17.12.2020
(57) Zařízení pro homogenní aplikaci kapalných organických hnojiv je určeno především pro aplikaci kejdy nebo digestátu pocházejících z kvasných procesů zpracování biomasy na krmnou siláž nebo bioplyn. Zařízení zahrnuje alespoň jednu dutou aplikační trubici (1) upevnitelnou upínacím prostředkem (4) do zemědělského stroje s nastavitelnou hloubkou zahloubení. Dutá aplikační trubice je na svém horním konci opatřena vstupem (2) pro kapalné organické hnojivo. Tento vstup (2) je přívodním potrubím připojitelný k zásobníku kapalného organického hnojiva s ovládacím ventilem. Dutá aplikační trubice (1) je na svém spodním konci

opatřena výstupem kapalného organického hnojiva do aplikační brázd. Výstup zahrnuje alespoň jeden výstupní otvor (3, 3', 3'') lichoběžníkového tvaru, který je umístěn ve spodní části duté aplikační trubice (1) na její zadní straně. Spodní konec (5) duté aplikační trubice (1) je otevřený a je opatřen přítlačnou krytkou (6).

(74) PatentCentrum Sedlák & Partners s.r.o., Okružní 2824, České Budějovice, České Budějovice 3, 37001

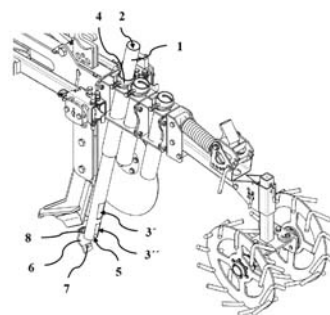

- (51) **A01K 47/06** (2006.01)
(21) **2020-449**
(71) Martínek Horymír, Hradec nad Moravicí, Žimrovice, CZ
(72) Martínek Horymír, Hradec nad Moravicí, Žimrovice, CZ
(54) **Ambrožův ježek nebo kartáč**
(22) 07.08.2020
(57) Řešení se týká zařízení pro ochranu včelstev před sršní umístěné před vstupem včel do úlu tedy česnem nebo očkem, které je sestaveno v řadách a sloupcích z předmětů vybraných ze skupiny jehla, bodec, hrot, hřebet, hřebík, vidlice, špice, drát, kostice, osten, péro, výlisek, zub tak, aby bylo včelám umožněno bezpečně procházet česnem, aniž by je mohl jejich predátor sršně na česně napadnout.

- (51) **B60Q 1/26** (2006.01)
(21) **2020-456**
(71) Varroc Lighting Systems, s.r.o., Šenov u Nového Jičína, CZ
(72) Gloss Tomáš Ing., Vítkov, CZ
Hruška Jakub Ing., RNDr., Ph.D., Hlučín, CZ
Hendrych Aleš Ing., RNDr., Ph.D., Hošťálková, CZ
(54) **Osvětlovací jednotka s homogenním výstupem světla pro světelné zařízení vozidla**
(22) 13.08.2020
(57) Osvětlovací jednotka (1) s homogenním výstupem světla pro světelné zařízení vozidla zahrnuje homogenizační prostředek (5, 14), který má výstupní plochu (5b, 14b) a je konfigurovaný pro homogenní výstup světla, emitovaného alespoň jedním světelným zdrojem, z výstupní plochy (5b, 14b). Osvětlovací jednotka (1) dále zahrnuje směrovací filtr (9) opatřený

difrakční strukturou (12), provedený ve tvaru vrstvy, zahrnující druhou vstupní plochu (9a) a jí protilehlou druhou výstupní plochu (9b), a konfigurovaný pro přeměrování světla vstupujícího druhou vstupní plochou (9a) do směrovacího filtru (9) tak, že výstupní světlo vystupující z druhé výstupní plochy (9b) svírá se směrem podélné osy vozidla předem určený úhel.

- (74) Hainz - Patentová a známková kancelář, JUDr. Ing. Miloslav Hainz, Slunečná 377, Mratín, 25063

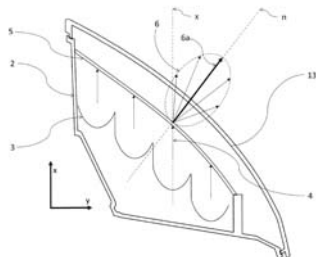

- (51) **B63C 11/08** (2006.01)
B63C 11/02 (2006.01)

(21) **2020-536**

(71) Lukáš Miroslav, Olomouc, Hodolany, CZ

(72) Lukáš Miroslav, Olomouc, Hodolany, CZ

(54) **Multifunkční ventilová souprava pro suché potápěčské obleky**

(22) 29.09.2020

(57) Multifunkční ventilová souprava pro suché potápěčské obleky sestává z pneumatického napouštěcího ventilu (1) a pneumatického odpouštěcího ventilu (2), které jsou vzájemně propojeny elastickou propojovací hadičkou (3) a jsou uzpůsobeny k upevnění na potápěčský oblek (4). U multifunkční ventilové soupravy jsou jednak ve vývrtech dutého tělesa (11) napouštěcího ventilu (1) zespodu uzavřeného rozebíratelně upevněnou přírubou (12) s předpružením suvně uloženy v podélné vertikální ose situovaný napouštěcí člen (8) a horizontálně situovaný odpouštěcí člen (7), jehož pracovní prostor je propojen pomocí dvojice přepouštěcích kanálků (115, 116) s odpouštěcím ventilem (2), a jednak je k tělesu (11) bočně připevněna přípojka (6) vyhřívacího systému, jejíž konektory (61) jsou přes přírubu (12) vyvedeny vně napouštěcího ventilu (1).

- (74) Ing. Petr Soukup, tř. Svobody 43/39, Olomouc, 77900

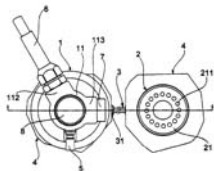
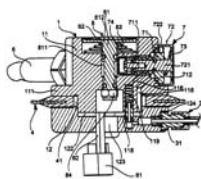

- (51) **C21D 8/12** (2006.01)

(21) **2021-110**

(71) BILSTEIN GmbH & Co. KG, 58119 Hagen, DE

(72) Krech Dieter, 58119 Hagen, DE

Kloß Thomas, 59077 Hamm, DE

(54) **Způsob výroby magneticky měkkého polotovaru z kovu**

(22) 09.03.2021

(57) Způsob k výrobě magneticky měkkého polotovaru z kovu se zvláště dobrým magnetizačním chováním, přičemž způsob vykazuje následující způsobové kroky: vyrábění nebo přípravování kovového, válcovatelného předrobku kovového produktu, předválcování kovového předrobku s definovaným

stupněm tváření na mezitloušťku, přičemž stupeň tváření je přizpůsoben na kritický nebo pokritický stupeň válcování dodržovaný při navazujícím válcování, tepelné zpracování předválcovaného předrobku, přednostně žíhání předválcovaného předrobku, válcování předrobku s kritickým nebo pokritickým stupněm válcování na konečnou tloušťku a na něj navazující žíhání k nastavení definované velikosti zm a dokončení polotovaru.

- (74) Všeťečka Zelený Švorčík a partneři, advokátní a patentová kancelář, JUDr. Michal Havlík, Hálkova 1406/2, Praha 2, Nové Město, 12000

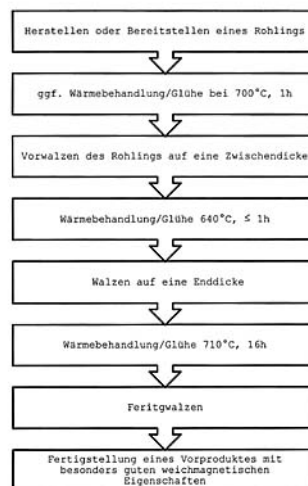

- (51) **E03D 11/12** (2006.01)
E03D 11/13 (2006.01)

(21) **2020-364**

(71) DOMKAT, s.r.o., Jihlava, CZ

(72) Příborský Dušan Ing., Jihlava, CZ

(54) **Odpadní systém výškově stavitelné toalety**

(22) 24.06.2020

(57) Výškově stavitelná toalety obsahuje pevný rám (7) a na něm vertikálně suvně uloženou posuvnou desku (6). Odpadní systém je tvořen potrubním vedením, které je tvořeno sériově na sebe napojenými horním nátrubkem (1), horním kolénem (2), spojovací hadicí (5), dolním kolénem (3) a dolním nátrubkem (4). Horní nátrubek (1) je upevněn na posuvné desce (6) a dolní nátrubek je připevněn k pevnému rámu (7). Horní koleno (2) je závitově spojeno s horním nátrubkem (1) a dolní koleno (3) závitově spojeno s dolním nátrubkem (4). Horní koleno (2) na horním nátrubku (1) a dolní koleno (3) na dolním nátrubku (4) jsou usazena volně otočně kolem jejich axiálních os. Spojovací hadice (5) je vyrobená z pružně ohebného materiálu. Dolní nátrubek (4) je prostřednictvím svého nákrůžku (42) uchycen v držáku (72) upevněném vertikálně stavitelně v nosníku (71), který je horizontálně stavitelně upevněn na pevném rámu (7) výškově stavitelné toalety.

- (74) Ing. Petr Soukup, tř. Svobody 43/39, Olomouc, 77900

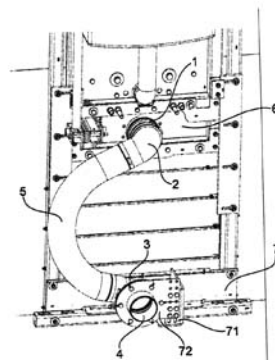

- (51) **G02B 13/22** (2006.01)

G02B 9/64 (2006.01)

(21) 2020-451

(71) Meopta - optika, s.r.o., Přerov, Přerov I-Město, CZ

(72) Horák Stanislav Ing., Velké Albrechtice, CZ

Hopp Jaroslav Ing., Praha 8, Karlín, CZ

Štoklasa Bohumil Mgr., Prostějov, Domamyslice, CZ

Úlehla Libor Mgr. Ing., Prostějov, CZ

(54) **Telecentrický f-theta objektiv s korigovanou chromatickou vadou pro laserové aplikace v UV oblasti**

(22) 11.08.2020

(57) Řešení se týká telecentrického f-theta objektivu (3) s korigovanou chromatickou vadou pro laserové aplikace v UV oblasti. Objektiv obsahuje ve své optické stavbě alespoň jeden difrakční optický element (35) uzpůsobený pro korekci chromatické vady v UV oblasti.

(74) Ing. Dobroslav Musil, patentová kancelář, Ing. Dobroslav Musil, patentový zástupce, Zábrdovická 801/11, Brno, Zábrdovice, 61500

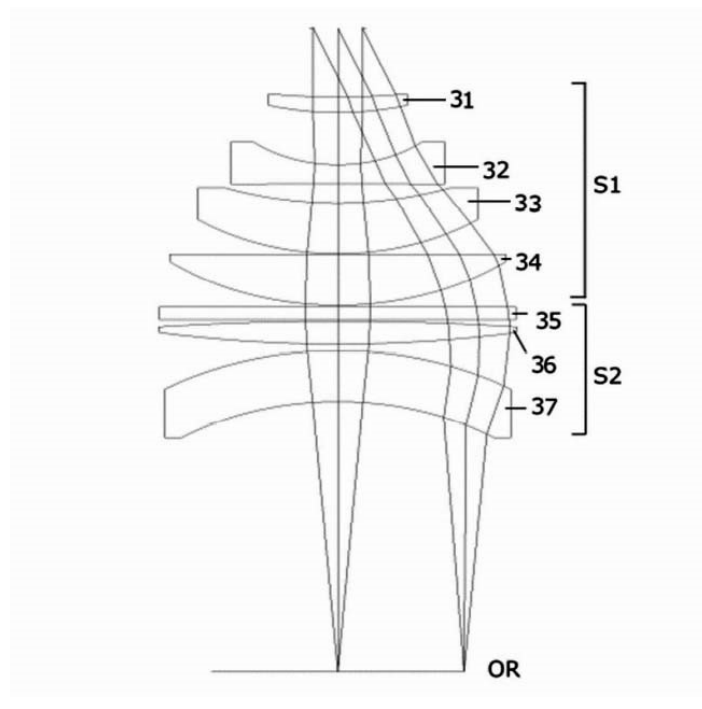

Zveřejněné přihlášky vynálezů - přehled podle třídících znaků

(51)		(21)		(51)		(21)
B 63 C 11/02	(2006.01)	2020-536		G 02 B 9/64	(2006.01)	2020-451
E 03 D 11/13	(2006.01)	2020-364				

Seznam přihlašovatelů zveřejněných přihlášek vynálezů

(71)	(21)	(51)	(71)	(21)	(51)
BILSTEIN GmbH & Co. KG, 58119 Hagen, DE	2021-110	C 21 D 8/12 (2006.01)	Varroc Lighting Systems, s.r.o., Šenov u Nového Jičína, CZ	2020-456	B 60 Q 1/26 (2006.01)
DOMKAT, s.r.o., Jihlava, CZ	2020-364	E 03 D 11/12 (2006.01)	Lukáš Miroslav, Olomouc, Hodolany, CZ	2020-536	B 63 C 11/08 (2006.01)
Mendelova univerzita v Brně, Brno, Černá Pole, CZ	2020-455	A 01 B 63/112 (2006.01)	Martínek Horymír, Hradec nad Moravicí, Žimrovice, CZ	2020-449	A 01 K 47/06 (2006.01)
Meopta - optika, s.r.o., Přerov, Přerov I-Město, CZ	2020-451	G 02 B 13/22 (2006.01)			
P & L, spol. s r.o., Biskupice, CZ	2020-686	A 01 C 23/02 (2006.01)			

FG4A

Udělené patenty - přehled podle čísel patentů

V období uzávěrky tohoto čísla Věstníku udělil Úřad průmyslového vlastnictví tyto patenty.

(11)	(51)		(11)	(51)		(11)	(51)	
309134	<i>A 61 G 7/018</i>	(2006.01)	309136	<i>E 03 D 11/12</i>	(2006.01)	309138	<i>A 01 C 23/02</i>	(2006.01)
309135	<i>G 08 G 1/01</i>	(2006.01)	309137	<i>B 63 C 11/08</i>	(2006.01)	309139	<i>C 21 D 8/12</i>	(2006.01)

FG4A

Udělené patenty - přehled podle MPT

(51) <i>A01C 23/02</i>	(2006.01)	(51) <i>C21D 8/12</i>	(2006.01)
(11) 309138		(11) 309139	
(40) 23.02.2022		(40) 23.02.2022	
(21) 2020-686		(21) 2021-110	
(73) P & L, spol. s r.o., Biskupice, CZ		(73) BILSTEIN GmbH & Co. KG, 58119 Hagen, DE	
Mendelova univerzita v Brně, Brno, Černá Pole, CZ		Krech Dieter, 58119 Hagen, DE	
Zemědělský výzkum, spol. s r.o., Troubsko, CZ		Kloß Thomas, 59077 Hamm, DE	
(72) Šedek Antonín Ing., Kralice na Hané, CZ		(54) Způsob výroby magneticky měkkého polotovaru z kovu	
Daněk Petr, Biskupice, CZ		(22) 09.03.2021	
Brtnický Martin Ing., Tišnov, CZ		(74) Všeťečka Zelený Švorčík a partneři, advokátní a patentová kancelář, JUDr. Michal Havlík, Hálkova 1406/2, Praha 2, Nové Město, 12000	
Látal Oldřich Ing., Ph.D., Olomouc, Nové Sady, CZ			
Kintl Antonín Ing., Brno, Štýřice, CZ			
(54) Zařízení pro homogenní aplikaci kapalných organických hnojiv			
(22) 17.12.2020			
(74) PatentCentrum Sedlák & Partners s.r.o., Okružní 2824, České Budějovice, České Budějovice 3, 37001			
<hr/>			
(51) <i>A61G 7/018</i>	(2006.01)	(51) <i>E03D 11/12</i>	(2006.01)
<i>A61G 7/05</i>	(2006.01)	<i>E03D 11/13</i>	(2006.01)
<i>A61G 7/08</i>	(2006.01)	(11) 309136	
(11) 309134		(40) 23.02.2022	
(40) 12.03.2014		(21) 2020-364	
(21) 2012-587		(73) DOMKAT, s.r.o., Jihlava, CZ	
(73) Linet, spol. s r.o., Slaný, CZ		(72) Příborský Dušan Ing., Jihlava, CZ	
(72) Šulc Pavel, Tapy, SE		(54) Odpadní systém výškově stavitelné toalety	
Jordán Michal Ing., Polešovice, CZ		(22) 24.06.2020	
Hartman Marek, Slaný, CZ		(74) Ing. Petr Soukup, tř. Svobody 43/39, Olomouc, 77900	
(54) Systém pro pohánění nemocničního lůžka			
(22) 29.08.2012			
<hr/>			
(51) <i>B63C 11/08</i>	(2006.01)	(51) <i>G08G 1/01</i>	(2006.01)
<i>B63C 11/02</i>	(2006.01)	<i>G08G 1/09</i>	(2006.01)
(11) 309137		<i>G08G 1/08</i>	(2006.01)
(40) 23.02.2022		<i>G08G 1/07</i>	(2006.01)
(21) 2020-536		<i>G08G 1/095</i>	(2006.01)
(73) Lukáš Miroslav, Olomouc, Hodolany, CZ		(11) 309135	
(72) Lukáš Miroslav, Olomouc, Hodolany, CZ		(40) 04.12.2019	
(54) Multifunkční ventilová souprava pro suché potápěčské obleky		(21) 2018-237	
(22) 29.09.2020		(73) AŽD Praha s.r.o., Praha 10, Záběhllice, CZ	
(74) Ing. Petr Soukup, tř. Svobody 43/39, Olomouc, 77900		(72) Hanzal Přemysl Ing., Praha 9, Kbely, CZ	
<hr/>			
		(54) Pouzdro pro elektrické zařízení, zejména pro umístění v povrchu pojižděné plochy	
		(22) 24.05.2018	
		(74) Pavel Reichel a kol., Ing. Pavel Reichel, Lopatecká 152/14, Praha 4, 14700	

Seznam majitelů udělených patentů

(73) AŽD Praha s.r.o., Praha 10, Záběhllice, CZ	(11) 309135	(51) <i>G 08 G 1/01</i>	(2006.01)	(73) Mendelova univerzita v Brně, Brno, Černá Pole, CZ	(11) 309138	(51) <i>A 01 C 23/02</i>	(2006.01)
BILSTEIN GmbH & Co. KG, 58119 Hagen, DE	309139	<i>C 21 D 8/12</i>	(2006.01)	P & L, spol. s r.o., Biskupice, CZ	309138	<i>A 01 C 23/02</i>	(2006.01)
DOMKAT, s.r.o., Jihlava, CZ	309136	<i>E 03 D 11/12</i>	(2006.01)	Zemědělský výzkum, spol. s r.o., Troubsko, CZ	309138	<i>A 01 C 23/02</i>	(2006.01)
Linet, spol. s r.o., Slaný, CZ	309134	<i>A 61 G 7/018</i>	(2006.01)	Lukáš Miroslav, Olomouc, Hodolany, CZ	309137	<i>B 63 C 11/08</i>	(2006.01)

Zveřejněné překlady evropských patentových spisů

U následujících udělených evropských patentů s účinkem pro Českou republiku byl majitelem předložen překlad patentového spisu do českého jazyka (§ 35c odst. 2 až 4 zákona č. 527/1990 Sb., v platném znění). Údaje jsou řazeny vzestupně podle čísel evropských patentů.

- | | | |
|---|-----------|---|
| (97) EP 2459555 | | (86) PCT/EP2013/054004 |
| (47) 03.11.2021 | | (87) WO 2013/139570 |
| (97) 03.02.2011 | | (74) Čermák a spol., JUDr. Karel Čermák Ph.D., LL.M., Elišky Peškové
735/15, Praha 5, Smíchov, 15000 |
| (51) C07D 413/14 | (2006.01) | |
| A61K 31/42 | (2006.01) | |
| A61P 7/00 | (2006.01) | |
| (96) 30.07.2010 | | (97) EP 2852391 |
| (96) 10740170.5 | | (47) 17.11.2021 |
| (73) KRKA, D.D., Novo Mesto, 8501 Novo mesto, SI | | (97) 28.11.2013 |
| (72) ZUPANCIC, Silvo, SI-8000 NOVO MESTO, SI | | (51) A61K 9/127 |
| PECAVAR, Anica, SI-8000 NOVO MESTO, SI | | A61P 11/00 |
| (54) Způsoby krystalizace rivaroxabanu | | A61P 31/00 |
| (32) 200900218 | | A61P 31/04 |
| (31) 31.07.2009 | | A61P 31/06 |
| (33) SI | | A61M 11/00 |
| (86) PCT/EP2010/004688 | | A61K 31/7036 |
| (87) WO 2011/012321 | | A61M 11/02 |
| (74) Hák Janeček & Švestka, Patentová a známková kancelář, Ing. Pavel
Janeček, U průhonu 827/5, Praha 7, Holešovice, 17000 | | A61M 11/06 |
| | | A61M 15/00 |
| | | (96) 21.05.2013 |
| | | (96) 13793204.2 |
| (97) EP 2833908 | | (73) Insmmed Incorporated, Bridgewater, NJ 08807-1704, US |
| (47) 05.01.2022 | | (72) PERKINS, Walter, Pennington, New Jersey 08534, US |
| (97) 10.10.2013 | | MALININ, Vladimir, Plainsboro, New Jersey 08536, US |
| (51) A61K 39/00 | (2006.01) | LI, Xingong, Robbinsville, New Jersey 08691, US |
| A61K 39/02 | (2006.01) | MILLER, Brian, Hamilton, New Jersey 08690, US |
| A61K 39/12 | (2006.01) | SEIDEL, Dominique, 80333 München, DE |
| A61P 11/00 | (2006.01) | HOLZMANN, Philipp, 81371 München, DE |
| A61P 31/04 | (2006.01) | SCHULZ, Harald, 78532 Tuttlingen, DE |
| A61P 31/12 | (2006.01) | HAHN, Michael, 81371 Krailling, DE |
| A61P 33/02 | (2006.01) | (54) Systémy pro léčbu plicních infekcí |
| A61P 37/04 | (2006.01) | (32) 201261649830 P |
| (96) 03.04.2013 | | (31) 21.05.2012 |
| (96) 13715881.2 | | (33) US |
| (73) Zoetis Services LLC, Parsippany, NJ 07054, US | | (86) PCT/US2013/042113 |
| (72) GALVIN, Jeffrey E., Lincoln, Nebraska 68516, US | | (87) WO 2013/177226 |
| NITZEL, Gregory P., Paw Paw, MI 49079-9735, US | | (74) Traplová Hakr Kubát, advokátní a patentová kancelář, Ing. Jan Kubát,
patentový zástupce, Přístavní 24, Praha 7, 17000 |
| GARRETT, John Keith, Lincoln, Nebraska 68504, US | | |
| KULAWIK, James R. II, Lincoln, Nebraska 68506, US | | (97) EP 2952586 |
| RICKER, Tracy L., Portage, Michigan 49002, US | | (47) 27.10.2021 |
| SMUTZER, Megan Marie, Kalamazoo, Michigan 49004, US | | (97) 09.12.2015 |
| (54) Vakcína proti Mycoplasma hyopneumoniae | | (51) C12P 19/00 |
| (32) 201261620165 P | | C12P 19/04 |
| (31) 04.04.2012 | | (96) 01.06.2015 |
| (33) US | | (96) 15170012.7 |
| (86) PCT/US2013/035083 | | (73) Serum Institute Of India Private Limited, Pune 411 028, Maharashtra, IN |
| (87) WO 2013/152081 | | (72) Peddireddy, Srinivas Reddy, IN-411 028 Pune, Maharashtra, IN |
| (74) Všeťečka Zelený Švorčík a partneři, advokátní a patentová kancelář, JUDr.
Michal Havlík, Hálkova 1406/2, Praha 2, Nové Město, 12000 | | Singh, Digamber Chahar, IN-411 028 Pune, Maharashtra, IN |
| | | Pisal, Sambhaji Shankar, IN-411 028 Pune, Maharashtra, IN |
| | | Dhere, Rajeev Mhalasakant, IN-411 028 Pune, Maharashtra, IN |
| | | (54) Zvýšení výtěžnosti bakteriálního kapsulárního polysacharidu
přidáním odpěňovacích činidel |
| | | (32) 1821MU2014 |
| | | (31) 02.06.2014 |
| | | (33) IN |
| | | (74) ŽOVICOVÁ & ŽOVIC IP, s.r.o., Záhradnícka 36, Bratislava, 82108 |
| | | |
| (97) EP 2836722 | | (97) EP 3030519 |
| (47) 03.11.2021 | | (47) 05.01.2022 |
| (97) 26.09.2013 | | (97) 12.02.2015 |
| (51) F04C 29/12 | (2006.01) | (51) C07F 5/04 |
| F04C 29/02 | (2006.01) | A61K 31/69 |
| F04C 18/344 | (2006.01) | A61P 31/06 |
| (96) 28.02.2013 | | (96) 08.08.2014 |
| (96) 13708741.7 | | (96) 14834292.6 |
| (73) Leybold GmbH, 50968 Köln, DE | | (73) GlaxoSmithKline Intellectual Property (No. 2) Limited, Brentford,
Middlesex TW8 9GS, GB |
| (72) FURRER, Laurent, 38840 Saint-Lattier, FR | | Anacor Pharmaceuticals, Inc., New York, 10017, NY, US |
| AUBERT, Jean-Francois, 07130 Soyons, FR | | (72) ALLEY, M.R.K. (Dickon), Palo Alto, California 94303, US |
| JEZIOROWSKI, Frederic, 07130 Soyons, FR | | HERNANDEZ, Vincent S., Palo Alto, California 94303, US |
| BREGIER, Laurent, 26120 Malissard, FR | | PLATTNER, Jacob J., Palo Alto, California 94303, US |
| FIGONI, Eric, 26600 Erôme, FR | | |
| (54) Rotační lopatkové vakuové čerpadlo | | |
| (32) 202012002882 U | | |
| (31) 22.03.2012 | | |
| (33) DE | | |

	LI, Xianfeng, Palo Alto, California 94303, US		E05G 5/00	(2006.01)
	BARROS-AGUIRRE, David, 28760 Tres Cantos, Madrid, ES	(96)	17.11.2014	
	GIORDANO, Ilaria, 28760 Tres Cantos, Madrid, ES	(96)	14864707.6	
(54)	Tricyklické benzoxaborolové sloučeniny a jejich použití	(73)	APSTEC SYSTEMS LTD, Iklin, Malta IKL 1200, MT	
(32)	201361864496 P, 201361918976 P	(72)	KUZNETSOV, Andrey, St. Petersburg 194223, RU	
(31)	09.08.2013, 20.12.2013		AVERYANOV, Valery, St. Petersburg 195221, RU	
(33)	US, US		VOROBYEV, Stanislav, St. Petersburg 196140, RU	
(86)	PCT/US2014/050370		GORSHKOV, Lgor, St. Petersburg 199178, RU	
(87)	WO 2015/021396	(54)	Detekce a analýza objektů s odstupem	
(74)	ZIVKO MIJATOVIĆ & PARTNERS s.r.o., Jugoslávských partyzánů 639/26, Praha 6, Bubeneč, 16000	(32)	201361905940 P, 201414160895, 201461945921 P, 201414259603, 201414319222	
		(31)	19.11.2013, 22.01.2014, 28.02.2014, 23.04.2014, 30.06.2014	
(97)	EP 3044348	(33)	US, US, US, US, US	
(47)	08.12.2021	(86)	PCT/US2014/065883	
(97)	19.03.2015	(87)	WO 2015/077169	
(51)	C23C 22/83	(74)	Traplová Hakr Kubát, advokátní a patentová kancelář, Ing. Jan Kubát patentový zástupce, Přístavní 24, Praha 7, 17000	
	(2006.01)			
	C23C 22/53			
	(2006.01)			
	C23C 22/17			
	(2006.01)			
(96)	15.09.2014	(97)	EP 3077405	
(96)	14771781.3	(47)	03.11.2021	
(73)	Hillebrand Chemicals GmbH, 58739 Wickede, DE	(97)	11.06.2015	
(72)	NITZSCHE, Thomas, 58675 Hemer, DE	(51)	C07H 15/203	(2006.01)
	HOFFMANN, Julian, 53469 Ense, DE		A61K 39/385	(2006.01)
(54)	Procesní roztok obsahující trojmocný chrom pro postup výroby ochranné antikorozi povlakové vrstvy, koncentrát takového procesního roztoku a postup výroby ochranné antikorozi povlakové vrstvy		A61K 39/395	(2006.01)
			A61P 35/00	(2006.01)
			A61P 37/04	(2006.01)
			C07H 15/10	(2006.01)
			C07K 16/44	(2006.01)
			C12P 19/44	(2006.01)
(32)	102013015113	(96)	04.12.2014	
(31)	13.09.2013	(96)	14868142.2	
(33)	DE	(73)	AOA Dx, Jersey City, NJ 07302, US	
(86)	PCT/EP2014/002486	(72)	SARAGOVÍ, H. Uri, Montreal, Québec H4A 3L8, CA	
(87)	WO 2015/036124		TONG, Wenying, San Diego, California 92122, US	
(74)	ŽOVICOVÁ & ŽOVIC IP, s.r.o., Záhradnícka 36, Bratislava, 82108	(54)	Sloučenina proti gangliosidům na zacílení na nádor a tvorbu profilátek	
		(32)	201361912684 P	
(97)	EP 3045728	(31)	06.12.2013	
(47)	01.12.2021	(33)	US	
(97)	20.07.2016	(86)	PCT/CA2014/051165	
(51)	F04C 29/00	(87)	WO 2015/081438	
	(2006.01)	(74)	Čermák a spol., JUDr. Karel Čermák Ph.D., LL.M., Elišky Peškové 735/15, Praha 5, Smíchov, 15000	
	F04C 18/02			
	(2006.01)			
(96)	24.09.2015	(97)	EP 3097315	
(96)	15186607.6	(47)	10.11.2021	
(73)	Pfeiffer Vacuum GmbH, 35614 Aßlar, DE	(97)	30.07.2015	
(72)	Conrad, Armin, 35745 Herborn, DE	(51)	F16B 39/12	(2006.01)
(54)	Spirálové vakuové čerpadlo		F16B 39/00	(2006.01)
			F16B 39/24	(2006.01)
			F16B 39/28	(2006.01)
			F16B 37/00	(2006.01)
			F16B 43/00	(2006.01)
			F16B 39/22	(2006.01)
(32)	102014117400	(96)	13.11.2014	
(31)	27.11.2014	(96)	14879692.3	
(33)	DE	(73)	Kenco AU Pty Ltd, Lesmurdie WA 6076, AU	
(74)	Čermák a spol., JUDr. Karel Čermák Ph.D., LL.M., Elišky Peškové 735/15, Praha 5, Smíchov, 15000	(72)	Archer, Kenneth Maxwell, Lesmurdie, Western Australia 6076, AU	
		(54)	Jistící matice a podložka	
(97)	EP 3047878	(32)	2014900233	
(47)	24.11.2021	(31)	24.01.2014	
(97)	27.07.2016	(33)	AU	
(51)	A62C 2/12	(86)	PCT/AU2014/001042	
	(2006.01)	(87)	WO 2015/109355	
	F24F 13/14	(74)	PatentEnter s.r.o., Koliště 1965/13a, Brno, Černá Pole, 60200	
	(2006.01)			
	F16L 5/04			
	(2006.01)			
(96)	26.01.2016	(97)	EP 3127553	
(96)	16152778.3	(47)	01.12.2021	
(73)	Wildeboer, Werner, 26826 Weener, DE	(97)	08.02.2017	
(72)	Wildeboer, Werner, 26826 Weener, DE	(51)	A61K 39/395	(2006.01)
(54)	Zařízení pro zamezení šíření požáru v budově, která má alespoň jednu stěnu budovy z dřevěného konstrukčního materiálu		C07K 16/00	(2006.01)
			C12N 15/63	(2006.01)
			C07K 16/28	(2006.01)
			A61K 47/50	(2017.01)
			A61K 47/68	(2017.01)
			A61P 21/00	(2006.01)
(32)	202015000505 U			
(31)	26.01.2015			
(33)	DE			
(74)	Čermák a spol., JUDr. Karel Čermák Ph.D., LL.M., Elišky Peškové 735/15, Praha 5, Smíchov, 15000			
(97)	EP 3071956			
(47)	10.11.2021			
(97)	28.05.2015			
(51)	G01S 13/88			
	(2006.01)			
	G01S 13/87			
	(2006.01)			
	G01S 13/89			
	(2006.01)			
	G01S 13/00			
	(2006.01)			
	G07C 9/15			
	(2020.01)			

	<i>A61P 29/00</i>	(2006.01)	(73)	Rockwool International A/S, 2640 Hedehusene, DK
	<i>A61P 35/00</i>	(2006.01)	(72)	JANSEN, Frank, NL-5988 ES Helden, NL
	<i>A61P 35/02</i>	(2006.01)	(54)	Pěstební substrátový produkt
	<i>A61P 43/00</i>	(2006.01)	(32)	14170496
(96)	02.05.2003		(31)	29.05.2014
(96)	16180729.2		(33)	EP
(73)	Wyeth Holdings LLC, New York, NY 10017-5755, US		(86)	PCT/EP2015/061898
(72)	DIJOSEPH, John Francis, Woodbridge, NJ 07095, US		(87)	WO 2015/181323
	RUPPEN, Mark Edward, Garnerville, NY 10923, US		(74)	FISCHER IP s.r.o., Na hrobci 294/5, Praha 2, Nové Město, 12800
	DAMLE, Nitin Krishnaji, Upper Saddle River, NJ 07458, US			
	POPPLWELL, Andrew George, Staines Middlesex TW18 2RN, GB		(97)	EP 3157571
	KUNZ, Arthur, New City, NY 10956, US		(47)	24.11.2021
	MORAN, Justin Keith, Valley Cottage, NY 10989, US		(97)	30.12.2015
	RUBINO, Joseph Thomas, Towaco, NJ 07082, US		(51)	<i>A61K 47/54</i> (2017.01)
	JAIN, Neera, New City, NY 10956, US			<i>A61P 3/00</i> (2006.01)
	VIDUNAS, Eugene Joseph, Middletown, NY 10940, US			<i>A61P 1/16</i> (2006.01)
	SIMPSON, John McLean, Upper Nyack, NY 10960, US			<i>A61P 1/18</i> (2006.01)
	ROBBINS, Paul David, Upper Nyack, NY 10960, US			<i>A61K 38/08</i> (2019.01)
	MERCHANT, Nishith, Palisades Park, NJ 07650, US			<i>A61K 38/16</i> (2006.01)
(54)	Konjugáty nosiče a derivátu kalicheamicinu			<i>A61K 38/17</i> (2006.01)
(32)	377440 P			<i>A61K 38/18</i> (2006.01)
(31)	02.05.2002			<i>A61K 38/22</i> (2006.01)
(33)	US			<i>C07K 14/475</i> (2006.01)
(74)	Všetečka Zelený Švorčík a partneři, advokátní a patentová kancelář, JUDr. Martin Švorčík, Hálkova 1406/2, Praha 2, Nové Město, 12000		(96)	18.06.2015
			(96)	15732508.5
			(73)	Novartis AG, 4056 Basel, CH
(97)	EP 3137169		(72)	LOU, Changgang, Cambridge, Massachusetts 02139, US
(47)	10.11.2021			KANTER, Aaron, Cambridge, Massachusetts 02139, US
(97)	05.11.2015			BOSE, Avirup, Cambridge, Massachusetts 02139, US
(51)	<i>A61P 35/00</i> (2006.01)			BARNES, David Weninger, Cambridge, Massachusetts 02139, US
	<i>C07D 239/22</i> (2006.01)			YAMADA, Ken, Cambridge, Massachusetts 02139, US
	<i>A61K 31/513</i> (2006.01)			IBEBUNJO, Chikwendu, Cambridge, Massachusetts 02139, US
(96)	30.04.2015			DUTTARROY, Alokesh, Cambridge, Massachusetts 02139, US
(96)	15785884.6			KIRMAN, Louise Clare, Cambridge, Massachusetts 02139, US
(73)	Celgene Quantical Research, Inc., San Diego, CA 92121, US			BRUCE, Alexandra Marshall, Cambridge, Massachusetts 02139, US
(72)	CHEN, Young, K., San Marcos, CA 92078, US			USERA, Aimee Richardson, Cambridge, Massachusetts 02139, US
	KANOUNI, Toufike, La Jolla, CA 92037, US			ZECRI, Frederic, Cambridge, Massachusetts 02139, US
	KALDOR, Stephen W., San Diego, CA 92127, US			YUAN, Jun, Cambridge, Massachusetts 02139, US
	STAFFORD, Jeffrey Alan, San Diego, CA 92130, US		(54)	Mastné kyseliny a jejich použití při konjugaci k biomolekulám
	VEAL, James, Marvin, Apex, NC 27502, US		(32)	201462015862 P, 201462082327 P, 201562107016 P
(54)	Inhibitory demethylázy-1 specifické pro lysin		(31)	23.06.2014, 20.11.2014, 23.01.2015
(32)	201461987354 P		(33)	US, US, US
(31)	01.05.2014		(86)	PCT/US2015/036328
(33)	US		(87)	WO 2015/200078
(86)	PCT/US2015/028635		(74)	Traplová Hakr Kubát, advokátní a patentová kancelář, Ing. Jan Kubát, patentový zástupce, Přístavní 24, Praha 7, 17000
(87)	WO 2015/168466			
(74)	PATENTSERVIS Praha a.s., Na Podkovce 281/10, Praha 4, Podolí, 14700			
			(97)	EP 3212175
(97)	EP 3139925		(47)	24.11.2021
(47)	01.12.2021		(97)	06.05.2016
(97)	12.11.2015		(51)	<i>A61K 31/00</i> (2006.01)
(51)	<i>A61K 31/473</i> (2006.01)			<i>A61K 31/7056</i> (2006.01)
	<i>A61P 25/00</i> (2006.01)			<i>A61K 31/706</i> (2006.01)
	<i>A61P 25/14</i> (2006.01)			<i>A61K 31/683</i> (2006.01)
	<i>A61P 43/00</i> (2006.01)			<i>A61K 31/6615</i> (2006.01)
(96)	06.05.2015			<i>A61K 31/665</i> (2006.01)
(96)	15724438.5			<i>A61K 31/53</i> (2006.01)
(73)	NEUROCRINE BIOSCIENCES, INC., San Diego, CA 92130, US			<i>A61K 31/675</i> (2006.01)
(72)	O'BRIEN, Christopher, F., San Diego, California 92130, US			<i>A61K 31/685</i> (2006.01)
(54)	Dávkovací režim valbenazinu pro léčbu hyperkinetických pohybových poruch			<i>C07H 1/00</i> (2006.01)
(32)	201461989240 P			<i>C07H 1/02</i> (2006.01)
(31)	06.05.2014			<i>C07H 11/00</i> (2006.01)
(33)	US			<i>C07H 15/18</i> (2006.01)
(86)	PCT/US2015/029519			<i>C07D 487/04</i> (2006.01)
(87)	WO 2015/171802			<i>C07D 519/00</i> (2006.01)
(74)	KOREJZOVA LEGAL v.o.s., JUDr. Petra Sauvage de Brantes, Korunní 810/104, Praha 10, Vinohrady, 10100			<i>A61P 31/00</i> (2006.01)
				<i>A61P 31/14</i> (2006.01)
				<i>A61P 31/12</i> (2006.01)
				<i>A61P 43/00</i> (2006.01)
(97)	EP 3148319		(96)	29.10.2015
(47)	05.01.2022		(96)	15801008.2
(97)	03.12.2015		(73)	Gilead Sciences, Inc., Foster City, CA 94404, US
(51)	<i>A01G 24/18</i> (2018.01)		(72)	AXT, Steven, Donald, Foster City, CA 94404, US
	<i>A01G 24/44</i> (2018.01)			BADALOV, Pavel, Robertovich, Foster City, CA 94404, US
(96)	28.05.2015			BRAK, Katrien, Foster City, CA 94404, US
(96)	15725621.5			CAMPAGNA, Silvio, Foster City, CA 94404, US

- CHTCHEMELININE, Andrei, Foster City, CA 94404, US
DOERFFLER, Edward, Foster City, CA 94404, US
FRICK, Morin, Mae, Foster City, CA 94404, US
GAO, Detian, Foster City, CA 94404, US
HEUMANN, Lars, V., Foster City, CA 94404, US
HOANG, Brittanie, Foster City, CA 94404, US
LEW, Willard, Foster City, CA 94404, US
MILBURN, Robert, Ronald, Foster City, CA 94404, US
NEVILLE, Sean, Timothy, Foster City, CA 94404, US
ROSS, Bruce, Foster City, CA 94404, US
RUEDEN, Erick, Foster City, CA 94404, US
SCOTT, Robert William, Foster City, CA 94404, US
SIEGEL, Dustin, Foster City, CA 94404, US
STEVENS, Andrew, C., Foster City, CA 94404, US
TADEUS, Clarissa, Foster City, CA 94404, US
VIEIRA, Tiago, Foster City, CA 94404, US
WALTMAN, Andrew W., Foster City, CA 94404, US
WANG, Xianghong, Foster City, CA 94404, US
WHITCOMB, Mark Charles, Foster City, CA 94404, US
WOLFE, Lydia, Foster City, CA 94404, US
YU, Chia-Yun, Foster City, CA 94404, US
- (54) **Způsoby přípravy ribosidů**
(32) 201462072331 P, 201562105619 P
(31) 29.10.2014, 20.01.2015
(33) US, US
(86) PCT/US2015/057932
(87) WO 2016/069825
(74) Všetěčka Zelený Švorčík a partneři, advokátní a patentová kancelář, JUDr. Michal Havlík, Hálkova 1406/2, Praha 2, Nové Město, 12000
-
- (97) **EP 3221406**
(47) 05.01.2022
(97) 26.05.2016
(51) **C09D 11/17** (2014.01)
C09B 31/26 (2006.01)
C09B 67/22 (2006.01)
C09B 33/22 (2006.01)
C09D 11/328 (2014.01)
(96) 11.11.2015
(96) 15791670.1
(73) LANXESS Deutschland GmbH, 50569 Köln, DE
(72) BAETTIG, Kurt, 1724 Le Mouret, CH
MOIGNO, Damien, 1723 Marly, CH
(54) **Černá trisazo-barviva, jejich příprava a jejich použití**
(32) 14020086
(31) 17.11.2014
(33) EP
(86) PCT/EP2015/076355
(87) WO 2016/078988
(74) Traplová Hakr Kubát, advokátní a patentová kancelář, Ing. Jan Kubát patentový zástupce, Přístavní 24, Praha 7, 17000
-
- (97) **EP 3251999**
(47) 17.11.2021
(97) 06.12.2017
(51) **B66D 1/30** (2006.01)
B66D 3/04 (2006.01)
B66B 15/04 (2006.01)
F16H 55/50 (2006.01)
(96) 30.05.2017
(96) 17020230.3
(73) Becorit GmbH, 45659 Recklinghausen, DE
(72) Felder, Armin, 44357 Dortmund, DE
(54) **Kolo pro lanovou kladku, lanová kladka a způsob výroby kola pro lanovou kladku**
(32) 102016006366
(31) 30.05.2016
(33) DE
(74) PATENTSERVIS Praha a.s., Na Podkovce 281/10, Praha 4, Podolí, 14700
-
- (97) **EP 3256076**
(47) 10.11.2021
(97) 18.08.2016
(51) **A61F 2/24** (2006.01)
(96) 11.02.2016
(96) 16749891.4
- (73) Edwards Lifesciences Corporation, Irvine, CA 92614, US
(72) MAIMON, David, Irvine, CA 92614, US
ALTMAN, Hernan, Irvine, CA 92614, US
(54) **Zařízení pro usazování srdeční chlopně**
(32) 201562115010 P, 201615040772
(31) 11.02.2015, 10.02.2016
(33) US, US
(86) PCT/US2016/017571
(87) WO 2016/130820
(74) Rott, Růžička & Guttman a spol., Vyskočilova 1566, Praha 4, Michle, 14000
-
- (97) **EP 3270990**
(47) 01.12.2021
(97) 22.09.2016
(51) **A61M 5/32** (2006.01)
(96) 16.03.2016
(96) 16712002.1
(73) B. Braun Melsungen AG, 34212 Melsungen, DE
(72) BUBENIK, Janko, 34212 Melsungen, DE
DICKEL, Markus, 34212 Melsungen, DE
(54) **Sestavy závěsného krytu a související způsoby**
(32) 201514662678
(31) 19.03.2015
(33) US
(86) PCT/EP2016/055715
(87) WO 2016/146701
(74) Mgr. Vojtěch Chloupek, advokát, Na příkopě 583/15, Praha 1, Staré Město, 11000
-
- (97) **EP 3288379**
(47) 03.11.2021
(97) 10.11.2016
(51) **A01N 25/00** (2006.01)
A61K 38/00 (2006.01)
(96) 29.04.2016
(96) 16789830.3
(73) ONL Therapeutics, Inc., Ann Arbor, 48104, MI, US
The Regents of the University of Michigan, Ann Arbor, MI 48109-2590, US
(72) BESIRLI, Cagri, G., Ann Arbor, MI 48103, US
BRIDGES, Alexander, J., Saline, MI 48176, US
FRESHLEY, John, K., Ann Arbor, MI 48105, US
HUNKE, William, A., Middletown, DE 19709, US
JOHNSON, Linda, L., Ann Arbor, MI 48103, US
SMITH, Francis, X., Salem, NH 03079, US
SYLVAIN, Ethan, Hooksett, NH 03106, US
ZACKS, David, N., Ann Arbor, MI 48103, US
(54) **Peptidové kompozice a způsoby použití**
(32) 201562155711 P
(31) 01.05.2015
(33) US
(86) PCT/US2016/030098
(87) WO 2016/178993
(74) ZIVKO MIJATOVIC & PARTNERS s.r.o., Jugoslávských partyzánů 639/26, Praha 6, Bubeneč, 16000
-
- (97) **EP 3290200**
(47) 01.12.2021
(97) 07.03.2018
(51) **B32B 15/00** (2006.01)
C21D 9/46 (2006.01)
(96) 30.10.2006
(96) 17192418.6
(73) ArcelorMittal, 1160 Luxembourg, LU
(72) DRILLET, Pascal, 57160 ROZERIEULLES, FR
SPEHNER, Dominique, 08200 SEDAN, FR
KEFFERSTEIN, Ronald, 13620 CARRY LE ROUET, FR
(54) **Pokovené ocelové pásy, způsoby jejich výroby, způsoby jejich použití, lisovací předlisky z nich připravené, lisované výrobky z nich připravené a výrobní předměty, které obsahují takový lisovaný výrobek**
(74) A. Holas & partner, Patentová a známková kancelář, Ing. Mgr. Hana Holasová, Křížová 105/4, Brno, Staré Brno, 60300

(97) EP 3294323		(2006.01)	(51) F41A 21/06	(2006.01)
(47) 13.10.2021			F41A 21/08	(2006.01)
(97) 24.11.2016			F41A 21/48	(2006.01)
(51) A61K 38/47	(2006.01)		(96) 05.07.2016	
C12N 7/00	(2006.01)		(96) 16736426.4	
C12N 15/86	(2006.01)		(73) Rheinmetall Waffe Munition GmbH, 29345 Unterlüss, DE	
A61K 31/675	(2006.01)		(72) SCHNEIDER, Hubert, 78661 Dietingen, DE	
A61K 45/06	(2006.01)		(54) Uložení hlavně	
A61K 48/00	(2006.01)		(32) 102015008794	
A61P 25/28	(2006.01)		(31) 10.07.2015	
(96) 13.05.2016			(33) DE	
(96) 16797013.6			(86) PCT/EP2016/065843	
(73) Regents of the University of Minnesota, Minneapolis, 55455, MN, US			(87) WO 2017/009110	
REGENXBIO Inc., Rockville, 20850, MD, US			(74) Rott, Růžička & Guttman a spol., Vyskočilova 1566, Praha 4, Michle, 14000	
(72) McIvor, R. Scott, St. Louis Park, MN 55416, US				
Belur, Lalitha R., St. Paul, MN 55116, US				
Kozarsky, Karen, Bala Cynwyd, PA 19004, US				
(54) Adeno-asociovaný virus pro terapeutické dodání do centrálního nervového systému			(97) EP 3320298	
(32) 201562162174 P, 201562252055 P, 201662301980 P, 201662331156 P			(47) 10.11.2021	
(31) 15.05.2015, 06.11.2015, 01.03.2016, 03.05.2016			(97) 19.01.2017	
(33) US, US, US, US			(51) F41F 1/08	(2006.01)
(86) PCT/US2016/032392			F41A 21/06	(2006.01)
(87) WO 2016/187017			F41A 21/48	(2006.01)
(74) Traplová Hakr Kubát, advokátní a patentová kancelář, Ing. Jan Kubát			F41A 19/18	(2006.01)
patentový zástupce, Přístavní 24, Praha 7, 17000			F41A 17/30	(2006.01)
			F41A 11/02	(2006.01)
			F41A 17/16	(2006.01)
			(96) 05.07.2016	
			(96) 16736096.5	
			(73) Rheinmetall Waffe Munition GmbH, 29345 Unterlüss, DE	
			(72) SCHNEIDER, Hubert, 78661 Dietingen, DE	
			(54) Zbraň se svazkem hlavní	
			(32) 102015008796	
			(31) 10.07.2015	
			(33) DE	
			(86) PCT/EP2016/065863	
			(87) WO 2017/009116	
			(74) Rott, Růžička & Guttman a spol., Vyskočilova 1566, Praha 4, Michle, 14000	
(97) EP 3299245			(97) EP 3322454	
(47) 01.09.2021			(47) 10.11.2021	
(97) 28.03.2018			(97) 19.01.2017	
(51) B61D 5/00	(2006.01)		(51) A61L 27/06	(2006.01)
B61F 1/08	(2006.01)		A61L 27/42	(2006.01)
B61F 1/12	(2006.01)		A61L 27/58	(2006.01)
(96) 12.09.2017			A61L 27/04	(2006.01)
(96) 17460061.9			A61L 27/56	(2006.01)
(73) Wagony Swidnica sp. z o.o., 58-100 Swidnica, PL			A61L 31/02	(2006.01)
(72) CYCHOWSKI, Henryk, 58-100 Swidnica, PL			A61L 31/12	(2006.01)
DOMAGALA, Marcin, 58-100 Swidnica, PL			A61L 31/14	(2006.01)
KOWALSKI, Tomasz, 58-100 Swidnica, PL			(96) 14.07.2016	
KAKOWCZYK, Wieslaw, 58-100 Swidnica, PL			(96) 16763311.4	
RAFINSKI, Jan, 05-827 Grodzisk Mazowiecki, PL			(73) Ústav Materiálov A Mechaniky Strojov SAV, 845 13 Bratislava, SK	
STUDZINSKI, Dionizy, 58-100 Swidnica, PL			(72) BALOG, Martin, 84107 Bratislava, SK	
SZMIDT, Tomasz, 58-100 Swidnica, PL			CATIC, Amir, 10000 Zagreb, HR	
(54) Podvozek železničních vozů, zejména cisternového vozu			KRÍŽIK, Peter, 82108 Bratislava, SK	
(32) 41876116			SCHAUPERL, Zdravko, 10000 Zagreb, HR	
(31) 19.09.2016			(54) Kompozitní materiál pro implantáty, jeho použití a způsob výroby	
(33) PL			(32) 20150781, 500462016	
(74) ŽOVICOVÁ & ŽOVIC IP, s.r.o., Záhradnícka 36, Bratislava, 82108			(31) 15.07.2015, 13.07.2016	
			(33) HR, SK	
			(86) PCT/IB2016/054220	
			(87) WO 2017/009805	
			(74) Kancelária pre patenty a známky, Ing. Róbert Porubčan, Puškinova 19, Ivanka pri Dunaji, 900 28	
(97) EP 3315528			(97) EP 3328201	
(47) 24.11.2021			(47) 17.11.2021	
(97) 02.05.2018			(97) 02.02.2017	
(51) C08G 18/72	(2006.01)		(51) A01N 43/828	(2006.01)
C08G 18/76	(2006.01)		A01N 43/653	(2006.01)
C08G 18/28	(2006.01)		A01P 21/00	(2006.01)
C08G 18/40	(2006.01)		A01P 3/00	(2006.01)
C08G 18/42	(2006.01)		A01P 15/00	(2006.01)
C09J 175/04	(2006.01)		(96) 27.07.2016	
C09J 175/06	(2006.01)		(96) 16750266.5	
C08G 18/12	(2006.01)			
C08G 18/30	(2006.01)			
B29B 7/72	(2006.01)			
(96) 01.11.2016				
(96) 16196735.1				
(73) Sika Technology AG, 6340 Baar, CH				
(72) Janke, Doreen, 25486 Alveslohe, DE				
Bien, Kathrin, 21337 Lüneburg, DE				
Schmider, Martin, 22303 Hamburg, DE				
(54) Způsob snížení zbytkové lepivosti vlhkostí vytvrzovaných polyuretanových tavných lepidel				
(74) Traplová Hakr Kubát, advokátní a patentová kancelář, Ing. Jan Kubát,				
patentový zástupce, Přístavní 24, Praha 7, 17000				
(97) EP 3320295				
(47) 10.11.2021				
(97) 19.01.2017				

- (73) Adam Mickiewicz University Foundation, 61-612 Poznan, PL
(72) SMIGLAK, Marcin, 61-680 Poznan, PL
POSPIESZNY, Henryk, 60-194 Poznan, PL
KUKAWKA, Rafa, 60-687 Poznan, PL
LEWANDOWSKI, Piotr, 75-450 Koszalin, PL
STOLARSKA, Olga, 60-509 Poznan, PL
MACIEJEWSKI, Hieronim, 61-896 Poznan, PL
- (54) **Aplikace 7-karboxybenzo[1,2,3]thiadiazolamidů jako rostlinných stimulatorů**
(32) 41329815
(31) 28.07.2015
(33) PL
(86) PCT/IB2016/054491
(87) WO 2017/017626
(74) FAJNOR IP s.r.o., Pobřežní 249/46, Praha 8, Karlín, 18600
-
- (97) **EP 3341805**
(47) 03.11.2021
(97) 02.03.2017
(51) **G05B 19/401** (2006.01)
B26D 5/00 (2006.01)
B27B 1/00 (2006.01)
(96) 25.08.2016
(96) 16781550.5
(73) BIATEC GROUP a.s., 811 01 Bratislava, SK
(72) SCHMERINGA, Peter, 916 13 Kostolné, SK
(54) **Způsob optimalizace řezání plošných výrobků z přírodního materiálu, zejména ze dřeva a systém pro jeho provádění**
(32) 500442015
(31) 25.08.2015
(33) SK
(86) PCT/IB2016/055080
(87) WO 2017/033148
(74) Ing. Róbert Porubčan, Puškinova 19, Ivanka pri Dunaji, 90028
-
- (97) **EP 3347632**
(47) 20.10.2021
(97) 16.03.2017
(51) **B65D 88/70** (2006.01)
F16K 31/122 (2006.01)
F16K 15/06 (2006.01)
(96) 09.09.2016
(96) 16845212.6
(73) Control Concepts, Inc., Putnam, CT 06260, US
(72) TIFFANY, Henry, D, Juneau, AR 99802, US
ROSE, Paul, S., Sanibel, FL 33957, US
SMITH, Daniel, S., Woodstock, CT 06281, US
HALL, Aaron, G., North Grosvenordale, CT 06255, US
(54) **Sestava sanitárního vysokotlakého provzdušňovacího ventilu**
(32) 201562215963 P
(31) 09.09.2015
(33) US
(86) PCT/US2016/051147
(87) WO 2017/044879
(74) Traplová Hakr Kubát, advokátní a patentová kancelář, Ing. Jan Kubát, patentový zástupce, Přístavní 24, Praha 7, 17000
-
- (97) **EP 3352703**
(47) 03.11.2021
(97) 30.03.2017
(51) **A61C 17/22** (2006.01)
A61C 17/34 (2006.01)
A46B 5/00 (2006.01)
(96) 13.09.2016
(96) 16770709.0
(73) Curaden AG, 6010 Kriens, CH
(72) BREITSCHMID, Ueli, 6045 Meggen, CH
ZAVALLONI, Marco, 5610 Wohlen, CH
(54) **Hlava kartáčku**
(32) 13742015
(31) 22.09.2015
(33) CH
(86) PCT/EP2016/071581
(87) WO 2017/050612
(74) PATENTSERVIS Praha a.s., Na Podkovce 281/10, Praha 4, Podolí, 14700
-
- (97) **EP 3355890**
(47) 10.11.2021
(97) 06.04.2017
(51) **A61K 31/519** (2006.01)
C07D 405/12 (2006.01)
A61K 31/4439 (2006.01)
A61P 7/00 (2006.01)
(96) 30.09.2016
(96) 16852664.8
(73) Biocryst Pharmaceuticals, Inc., Durham, North Carolina 27703, US
(72) KOTIAN, Pravin, L., Hoover, AL 35226, US
BABU, Yarlagadda, S., Birmingham, AL 35244, US
KUMAR, V., Satish, Birmingham, AL 35244, US
ZHANG, Weihe, Vestavia, AL 35226, US
VOGETI, Lakshminarayana, Lawrence, KS 66049, US
(54) **Inhibitory lidského plazmatického kalikreinu**
(32) 201562235754 P
(31) 01.10.2015
(33) US
(86) PCT/US2016/054619
(87) WO 2017/059178
(74) PatentEnter s.r.o., Koliště 1965/13a, Brno, Černá Pole, 60200
-
- (97) **EP 3368232**
(47) 12.01.2022
(97) 04.05.2017
(51) **B21H 1/18** (2006.01)
B21H 7/00 (2006.01)
B21K 1/22 (2006.01)
F01L 3/14 (2006.01)
(96) 06.07.2016
(96) 16736838.0
(73) Federal-Mogul Valvetrain GmbH, 30890 Barsinghausen, DE
(72) KELLERMANN, Stefan, 30890 Barsinghausen, DE
(54) **Způsob a zařízení ke zhotovení vnitřně chlazeného ventilu pro spalovací motory**
(32) 102015220891
(31) 26.10.2015
(33) DE
(86) PCT/EP2016/065965
(87) WO 2017/071840
(74) PATENTSERVIS Praha a.s., Na Podkovce 281/10, Praha 4, Podolí, 14700
-
- (97) **EP 3371357**
(47) 01.12.2021
(97) 11.05.2017
(51) **D03D 1/02** (2006.01)
(96) 04.11.2016
(96) 16798332.9
(73) INVISTA Textiles (U.K.) Limited, Manchester M2 3DE, GB
(72) HUNT, Neil, Brockworth Gloucestershire GL34HP, GB
SHARMA, Varunesh, Johns Creek, GA 30022, US
(54) **Tkanina s nízkou propustností a vysokou pevností a způsoby její výroby**
(32) 201562251817 P
(31) 06.11.2015
(33) US
(86) PCT/US2016/060436
(87) WO 2017/079499
(74) Všeťečka Zelený Švorčík a partneři, advokátní a patentová kancelář, JUDr. Michal Havlík, Hálkova 1406/2, Praha 2, Nové Město, 12000
-
- (97) **EP 3372281**
(47) 07.07.2021
(97) 12.09.2018
(51) **A61P 31/18** (2006.01)
A61K 31/4985 (2006.01)
C07D 498/04 (2006.01)
(96) 28.04.2006
(96) 18166621.5
(73) VIIV Healthcare Company, Wilmington, DE 19808, US
Shionogi & Co., Ltd, Osaka 541-0045, JP
(72) Johns, Brian Alvin, Research Triangle Park, NC 27709, US
Kawasujji, Takashi, Toyonaka, Osaka 561-0825, JP
Taishi, Teruhiko, Kita-ku, Osaka 530-0012, JP
Taoda, Yoshiyuki, Toyonaka, Osaka 561-0825, JP

- (54) **Polycyklický karbamoylpyridonový derivát, mající inhibiční aktivitu HIV integrázy**
(32) 2005131161, 2005312076
(31) 28.04.2005, 27.10.2005
(33) JP, JP
(74) Všeťečka Zelený Švorčík a partneři, advokátní a patentová kancelář, JUDr. Michal Havlík, Hálkova 1406/2, Praha 2, Nové Město, 12000
-
- (97) **EP 3378995**
(47) 03.11.2021
(97) 26.09.2018
(51) **E02D 29/14** (2006.01)
(96) 19.03.2018
(96) 18162479.2
(73) EJ EMEA, 60149 Saint-Crépin-Ibouwillers, FR
(72) BLIEUX, Alex Jean-Marie, 60370 SAINT-FELIX, FR
SALVETTI David, 60155 Rainvillers, FR
(54) **Šachta obsahující západku**
(32) 1752257
(31) 20.03.2017
(33) FR
(74) Všeťečka Zelený Švorčík a partneři, advokátní a patentová kancelář, JUDr. Martin Švorčík, Hálkova 1406/2, Praha 2, Nové Město, 12000
-
- (97) **EP 3382001**
(47) 08.12.2021
(97) 03.10.2018
(51) **C11D 1/72** (2006.01)
C11D 3/22 (2006.01)
C11D 3/37 (2006.01)
C11D 17/00 (2006.01)
C11D 17/04 (2006.01)
(96) 27.03.2018
(96) 18164121.8
(73) Bolton Manitoba S.p.A., 20124 Milano, IT
(72) BRIGNOLI, Cinzia, 20135 Milano (MI), IT
ALDERUCCIO, Gianni, 20832 Desio (MB), IT
DEBENEDETTI, Simone, 20126 MILANO, IT
NOVITA', Luciano, 20090 SEGRATE (MI), IT
(54) **Parfémovací a/nebo detergentní gelová tableta**
(32) 201700033356
(31) 27.03.2017
(33) IT
(74) Všeťečka Zelený Švorčík a partneři, advokátní a patentová kancelář, JUDr. Michal Havlík, Hálkova 1406/2, Praha 2, Nové Město, 12000
-
- (97) **EP 3392546**
(47) 15.12.2021
(97) 24.10.2018
(51) **F17C 13/00** (2006.01)
(96) 20.04.2017
(96) 17167186.0
(73) Tatsuno Corporation, Tokyo 108-0073, JP
(72) TANAKA, Tomohisa, Tokyo 108-0073, JP
KAMIKOCHI, Taku, Tokyo 108-0073, JP
(54) **Zařízení pro plnění plynu**
(74) Rott, Růžička & Guttman a spol., Vyskočilova 1566, Praha 4, Michle, 14000
-
- (97) **EP 3400330**
(47) 17.11.2021
(97) 13.07.2017
(51) **D04H 3/007** (2012.01)
D04H 3/14 (2012.01)
C08L 23/12 (2006.01)
C08F 110/06 (2006.01)
(96) 02.01.2017
(96) 17700032.0
(73) Borealis AG, 1220 Vienna, AT
(72) WANG, Jingbo, 4209 Engerwitzdorf, AT
KLIMKE, Katja, 4021 Linz, AT
FIEBIG, Joachim, 4209 Engerwitzdorf, AT
VAN PARIDON, Henk, 3271 Averbode, BE
GAHLEITNER, Markus, 4501 Neuhofer/Krems, AT
(54) **Netkané spunbond textilie vyrobené z PP homopolymerů bez obsahu ftalátů**
-
- (32) 16150008, 16181420
(31) 04.01.2016, 27.07.2016
(33) EP, EP
(86) PCT/EP2017/050002
(87) WO 2017/118612
(74) Všeťečka Zelený Švorčík a partneři, advokátní a patentová kancelář, JUDr. Otakar Švorčík, Hálkova 1406/2, Praha 2, Nové Město, 12000
-
- (97) **EP 3414024**
(47) 10.11.2021
(97) 17.08.2017
(51) **C22B 60/02** (2006.01)
G21F 9/12 (2006.01)
B09B 3/00 (2006.01)
B09C 1/02 (2006.01)
C22B 7/00 (2006.01)
(96) 08.02.2017
(96) 17709913.2
(73) Commissariat à l'énergie atomique et aux énergies alternatives, 75015 Paris, FR
Orano Cycle, 92400 Courbevoie, FR
(72) MAGNALDO, Alastair, 30330 Connax, FR
MARC, Philippe, 42340 Veauche, FR
OLIVIER, Pierre, 44470 Carquefou, FR
(54) **Způsob selektivního rozpouštění s použitím neiontové povrchově aktivní látky**
(32) 1651058
(31) 10.02.2016
(33) FR
(86) PCT/EP2017/052740
(87) WO 2017/137432
(74) Čermák a spol., JUDr. Karel Čermák Ph.D., LL.M., Elišky Peškové 735/15, Praha 5, Smíchov, 15000
-
- (97) **EP 3425287**
(47) 10.11.2021
(97) 09.01.2019
(51) **F24D 3/14** (2006.01)
(96) 02.07.2018
(96) 18181107.6
(73) REHAU AG + Co, 95111 Rehau, DE
(72) Beck, Thomas, 90513 Zirndorf, DE
Burkhardt, Oliver, 91080 Uttenreuth, DE
(54) **Systém plošného temperování**
(32) 202017003466 U
(31) 03.07.2017
(33) DE
(74) Čermák a spol., JUDr. Karel Čermák Ph.D., LL.M., Elišky Peškové 735/15, Praha 5, Smíchov, 15000
-
- (97) **EP 3429275**
(47) 10.11.2021
(97) 16.01.2019
(51) **H04W 48/16** (2009.01)
H04W 52/02 (2009.01)
H04W 84/04 (2009.01)
(96) 29.01.2015
(96) 18192759.1
(73) Telefonaktiebolaget LM Ericsson (publ), 164 83 Stockholm, SE
(72) KAZMI, Muhammad, 174 64 SUNDBYBERG, SE
LARSSON, Daniel, 226 49 LUND, SE
BEHRAMAN, Ali, 113 36 STOCKHOLM, SE
(54) **Podpora měření v malých buňkách se schématem zapnutí/vypnutí**
(32) 201461933915 P
(31) 31.01.2014
(33) US
(74) KOREJZOVA LEGAL v.o.s., JUDr. Petra Sauvage de Brantes, Korunní 810/104, Praha 10, Vinohrady, 10100
-
- (97) **EP 3439483**
(47) 05.01.2022
(97) 12.10.2017
(51) **A23D 7/005** (2006.01)
C12G 3/005 (2019.01)
C12G 3/04 (2019.01)
(96) 07.04.2017

(96) 17717316.8
(73) Cargill, Incorporated, Wayzata, MN 55391, US
(72) VAN BOKKELEN, Reginald, 1800 Vilvoorde, BE
VAN NIEUWENHUYZE, Lutgart, 1800 Vilvoorde, BE
(54) **Hydroalkoholická emulze**
(32) 16164452
(31) 08.04.2016
(33) EP
(86) PCT/US2017/026508
(87) WO 2017/177085
(74) FISCHER IP s.r.o., Na hrobcí 294/5, Praha 2, Nové Město, 12800

(97) **EP 3440128**
(47) 11.08.2021
(97) 12.10.2017
(51) **C08J 11/16** (2006.01)
C08J 11/18 (2006.01)
(96) 31.03.2017
(96) 17778755.3
(73) Composite Tech Holdings Limited, London EC1Y 8YZ, GB
(72) GOSAU, Jan-Michael, Albuquerque, New Mexico 87111, US
ALLRED, Ronald E., Albuquerque, New Mexico 87111, US
(54) **Recyklace kompozitu s polymerní matricí**
(32) 201662318555 P
(31) 05.04.2016
(33) US
(86) PCT/IB2017/051838
(87) WO 2017/175100
(74) Všeťečka Zelený Švorčík a partneři, advokátní a patentová kancelář, JUDr. Michal Havlík, Hálkova 1406/2, Praha 2, Nové Město, 12000

(97) **EP 3458053**
(47) 08.12.2021
(97) 23.11.2017
(51) **A61K 31/428** (2006.01)
C07D 277/82 (2006.01)
A61P 35/00 (2006.01)
(96) 19.05.2017
(96) 17800310.9
(73) Biohaven Therapeutics Ltd., New Haven, 06510, CT, US
(72) CORIC, Vladimir, New Haven Connecticut 06520, US
(54) **Použití riluzolu, riluzolových proléčiv nebo analogů riluzolu s imunoterapií k léčbě rakoviny**
(32) 201662339433 P
(31) 20.05.2016
(33) US
(86) PCT/US2017/033688
(87) WO 2017/201501
(74) ZIVKO MIJATOVIĆ & PARTNERS s.r.o., Jugoslávských partyzánů 639/26, Praha 6, Bubeneč, 16000

(97) **EP 3459564**
(47) 27.10.2021
(97) 27.03.2019
(51) **A61K 39/395** (2006.01)
C07K 16/18 (2006.01)
C07K 16/40 (2006.01)
(96) 06.01.2011
(96) 18185298.9
(73) Takeda Pharmaceutical Company Limited, Osaka-shi, Osaka, JP
(72) SEXTON, Daniel J., Melrose, MA 02176, US
VISWANATHAN, Malini, Acton, MA 01720, US
(54) **Proteiny vázající plazmatický kalikrein**
(32) 29261410 P
(31) 06.01.2010
(33) US
(74) Traplová Hakr Kubát, advokátní a patentová kancelář, Ing. Jan Kubát, patentový zástupce, Přístavní 24, Praha 7, 17000

(97) **EP 3462798**
(47) 10.11.2021
(97) 03.04.2019
(51) **H04W 74/00** (2009.01)
H04W 72/04 (2009.01)
H04B 7/08 (2006.01)
H04B 7/0408 (2017.01)

H04B 7/06 (2006.01)
H04L 5/00 (2006.01)
(96) 27.08.2014
(96) 18188406.5
(73) Telefonaktiebolaget LM Ericsson (publ), 164 83 Stockholm, SE
(72) Frenne, Mattias, 754 43 Uppsala, SE
Zhang, Qiang, 187 73 Täby, SE
Sahlin, Henrik, 435 41 Mölnlycke, SE
Parkvall, Stefan, 167 57 Bromma, SE
Furuskog, Johan, 111 23 Stockholm, SE
Andersson, Håkan, 585 99 Linköping, SE
(54) **Systém a způsob pro fyzický přímý přístup na bázi svazků**
(32) 201461970145 P
(31) 25.03.2014
(33) US
(74) KOREJZOVA LEGAL v.o.s., JUDr. Petra Sauvage de Brantes, Korunní 810/104, Praha 10, Vinohrady, 10100

(97) **EP 3464127**
(47) 01.12.2021
(97) 14.12.2017
(51) **B65G 1/04** (2006.01)
B65G 1/137 (2006.01)
(96) 31.05.2017
(96) 17726640.0
(73) Autostore Technology AS, 5578 Nedre Vats, NO
HOGNALAND, Ingvar, N-5578 Nedre Vats, NO
FJELDHEIM, Ivar, N-5533 Haugesund, NO
AUSTRHEIM, Trond, N-5590 Etne, NO
GJERDEVIK, Øystein, N-5574 Skjold, NO
(54) **Skladovací systém s nadhlavním vozidlem a vychystávací/doplňovací stanicí**
(32) 20160972
(31) 06.06.2016
(33) NO
(86) PCT/EP2017/063141
(87) WO 2017/211640
(74) ŽOVICOVÁ & ŽOVIC IP, s.r.o., Záhradnícka 36, Bratislava, 82108

(97) **EP 3469015**
(47) 17.11.2021
(97) 11.10.2018
(51) **C08G 69/16** (2006.01)
C08G 69/36 (2006.01)
(96) 27.03.2018
(96) 18718279.5
(73) AdvanSix Resins & Chemicals LLC, Parsippany, New Jersey 07054, US
(72) NELLIAPPAN, Veera, Parsippany, NJ 07054, US
(54) **Rozvětvené, terminované polyamidové kompozice**
(32) 201762481998 P
(31) 05.04.2017
(33) US
(86) PCT/US2018/024452
(87) WO 2018/187079
(74) Traplová Hakr Kubát, advokátní a patentová kancelář, Ing. Jan Kubát, patentový zástupce, Přístavní 24, Praha 7, 17000

(97) **EP 3480895**
(47) 10.11.2021
(97) 08.05.2019
(51) **H01R 4/48** (2006.01)
H01R 24/30 (2011.01)
H01R 105/00 (2006.01)
H01R 4/50 (2006.01)
(96) 06.11.2018
(96) 18204615.1
(73) UNGER Kabel-Konfektionstechnik GmbH, 09465 Sehmetal - Sehma, DE
(72) Schubert, Mike, 09465 Sehmetal-Sehma, DE
(54) **Připojovací jednotka spotřebiče pro elektrický spotřebič a elektrický spotřebič**
(32) 202017106710 U
(31) 07.11.2017
(33) DE
(74) Čermák a spol., JUDr. Karel Čermák Ph.D., LL.M., Elišky Peškové 735/15, Praha 5, Smíchov, 15000

- (97) **EP 3482524**
(47) 29.09.2021
(97) 11.01.2018
(51) **H04L 9/30** (2006.01)
(96) 10.07.2017
(96) 17735579.9
(73) Thales, 92400 Courbevoie, FR
(72) DUBOIS, Renaud, 92622 GENNEVILLIERS CEDEX, FR
BERNARD, Olivier, 92622 GENNEVILLIERS CEDEX, FR
(54) **Způsob generování parametrů charakterizujících kryptografický protokol**
(32) 1601067
(31) 08.07.2016
(33) FR
(86) PCT/EP2017/067248
(87) WO 2018/007645
(74) A. Holas & partner, Patentová a známková kancelář, Ing. Mgr. Hana Holasová, Křižová 105/4, Brno, Staré Brno, 60300
-
- (97) **EP 3494388**
(47) 03.11.2021
(97) 08.02.2018
(51) **G01N 21/958** (2006.01)
G01B 11/26 (2006.01)
(96) 25.07.2017
(96) 17751304.1
(73) Isra Surface Vision GmbH, 45699 Herten, DE
(72) KUBIAK, Rolf, 44269 Dortmund, DE
RIPPERDA, Christian, 50678 Köln, DE
WEIGT, Paul, 44869 Bochum, DE
(54) **Zařízení a způsob pro určování pozorovacího úhlu sekundárního obrazu**
(32) 102016114485
(31) 04.08.2016
(33) DE
(86) PCT/EP2017/068803
(87) WO 2018/024550
(74) Všetečka Zelený Švorčík a partneři, advokátní a patentová kancelář, JUDr. Otakar Švorčík, Hálkova 1406/2, Praha 2, Nové Město, 12000
-
- (97) **EP 3505515**
(47) 24.11.2021
(97) 01.03.2018
(51) **C07D 401/06** (2006.01)
A61K 31/454 (2006.01)
A61P 21/00 (2006.01)
A61P 25/04 (2006.01)
(96) 25.08.2017
(96) 17843731.5
(73) Toray Industries, Inc., Tokyo 103-8666, JP
(72) TAKAHASHI Hirozumi, Kamakura-shi Kanagawa 248-8555, JP
BABA Yoko, Kamakura-shi Kanagawa 248-8555, JP
MORITA Yasuhiro, Kamakura-shi Kanagawa 248-8555, JP
ISEKI Katsuhiko, Otsu-shi Shiga 520-8558, JP
IZUMIMOTO Naoki, Kamakura-shi Kanagawa 248-8555, JP
(54) **Krystaly derivátu cyklického aminu a jeho farmaceutické použití**
(32) 2016165437
(31) 26.08.2016
(33) JP
(86) PCT/JP2017/030528
(87) WO 2018/038255
(74) Kania, Sedlák, Smola, s.r.o., Mendlovo náměstí 907/1a, Brno, Staré Brno, 60300
-
- (97) **EP 3508011**
(47) 27.10.2021
(97) 08.03.2018
(51) **H04W 64/00** (2009.01)
G01S 5/02 (2010.01)
(96) 31.08.2017
(96) 17761478.1
(73) Thales, 92400 Courbevoie, FR
(72) HEURGUIER, Dominique, 92622 Gennevilliers Cedex, FR
(54) **Postup a zařízení na kolaborativnígeolokalizaci v okolí**
(32) 1601292
(31) 01.09.2016
- (33) FR
(86) PCT/EP2017/071857
(87) WO 2018/041941
(74) PATENTSERVIS Praha a.s., Na Podkovce 281/10, Praha 4, Podolí, 14700
-
- (97) **EP 3516117**
(47) 01.12.2021
(97) 29.03.2018
(51) **E01C 11/26** (2006.01)
E01C 7/18 (2006.01)
F24S 20/64 (2018.01)
F24T 10/10 (2018.01)
F24T 10/00 (2018.01)
(96) 26.09.2017
(96) 17780510.8
(73) Eurovia, 92500 Rueil-Malmaison, FR
(72) BERRADA, Kamal, 33290 Le Pian Medoc, FR
POUTEAU, Bertrand, 33160 Saint Medard en Jalles, FR
DROUADAINE, Ivan, 33320 Le Taillan Médoc, FR
VERGNE, Sandrine, 33400 Talence, FR
(54) **Způsob výroby krytu vozovky**
(32) 1659054
(31) 26.09.2016
(33) FR
(86) PCT/FR2017/052586
(87) WO 2018/055314
(74) PATENTSERVIS Praha a.s., Na Podkovce 281/10, Praha 4, Podolí, 14700
-
- (97) **EP 3521226**
(47) 12.01.2022
(97) 07.08.2019
(51) **B65H 75/24** (2006.01)
B65H 18/28 (2006.01)
B21C 47/30 (2006.01)
B21C 47/26 (2006.01)
(96) 23.11.2018
(96) 18207989.7
(73) MIKO Trading GmbH, 01109 Dresden, DE
(72) SCHÜTZ, Ahrndt, 01109 Dresden, DE
(54) **Způsob a zařízení na tvarování vicedílné pásové civky**
(32) 202018100635 U
(31) 06.02.2018
(33) DE
(74) Traplová Hakr Kubát, advokátní a patentová kancelář, Ing. Jan Kubát patentový zástupce, Přístavní 24, Praha 7, 17000
-
- (97) **EP 3535397**
(47) 05.01.2022
(97) 11.05.2018
(51) **C07K 7/06** (2006.01)
C07K 7/02 (2006.01)
A61K 47/60 (2017.01)
A61K 47/64 (2017.01)
C12N 15/113 (2010.01)
A61K 31/713 (2006.01)
A61P 35/00 (2006.01)
A61K 38/00 (2006.01)
C07K 19/00 (2006.01)
(96) 01.11.2017
(96) 17867252.3
(73) Arrowhead Pharmaceuticals, Inc., Pasadena, CA 91105, US
(72) ALMEIDA, Aaron, Madison, WI 53711, US
LI, Zhen, Madison, WI 53719, US
BUSH, Erik, W, Madison, WI 53719, US
PEI, Tao, Madison, WI 53719, US
GLEBOCKA, Angieszka, Madison, WI 53719, US
NICHOLAS, Anthony, Madison, WI 53719, US
CARLSON, Jeffrey, Madison, WI 53719, US
FOWLER-WATTERS, Matthew, Madison, WI 53719, US
(54) **ALFA-V BETA-6 integrinové ligandy a jejich použití**
(32) 201662415752 P
(31) 01.11.2016
(33) US

(86) PCT/US2017/059550
(87) WO 2018/085415
(74) PatentEnter s.r.o., Koliště 1965/13a, Brno, Černá Pole, 60200

(97) **EP 3538331**
(47) 10.11.2021
(97) 17.05.2018
(51) **B26D 7/26** (2006.01)
B26D 1/36 (2006.01)
B26D 1/00 (2006.01)
(96) 08.11.2017
(96) 17870316.1
(73) Urschel Laboratories, Inc., Chesterton, IN 46304, US
(72) JACKO, Michael Scot, Valparaiso, Indiana 46383, US
(54) **Nožová sestava pro nářezové stroje a stroje vybavené touto sestavou**
(32) 201662418945 P
(31) 08.11.2016
(33) US
(86) PCT/US2017/060633
(87) WO 2018/089488
(74) ŽOVICOVÁ & ŽOVIC IP, s.r.o., Záhradnícka 36, Bratislava, 82108

(97) **EP 3549963**
(47) 12.01.2022
(97) 09.10.2019
(51) **C08F 230/02** (2006.01)
A61K 31/74 (2006.01)
A61K 47/58 (2017.01)
A61K 47/68 (2017.01)
(96) 15.04.2011
(96) 19175761.6
(73) Kodiak Sciences Inc., Palo Alto CA 94304, US
(72) CHARLES, Stephen A, San Jose, CA 95138, US
PERLROTH, Victor D, Palo Alto, CA 94306, US
BENOIT, Didier G, San Jose, CA 95123, US
CLIZBE, Lane A, Redwood City, CA 94061, US
TO, Wayne, Fremont, CA 94555, US
ZADIK, Linda J, Palo Alto, CA 94303, US
PRATT, Jeanne M, Palo Alto, CA 94304, US
(54) **Polymery s vysokou molekulární hmotností obsahující zwitterion**
(32) 32441310 P
(31) 15.04.2010
(33) US
(74) A. Holas & partner, Patentová a známková kancelář, Ing. Mgr. Hana Holasová, Křížová 105/4, Brno, Staré Brno, 60300

(97) **EP 3551221**
(47) 10.11.2021
(97) 14.06.2018
(51) **A61K 39/00** (2006.01)
C07K 14/725 (2006.01)
C07K 14/47 (2006.01)
(96) 07.12.2017
(96) 17829609.1
(73) Immaties Biotechnologies GmbH, 72076 Tübingen, DE
(72) ALTEN, Leonie, 72076 Tübingen, DE
BUNK, Sebastian, 72074 Tübingen, DE
MAURER, Dominik, 72116 Moessingen, DE
WAGNER, Claudia, 72074 Tübingen, DE
(54) **Novátorské receptory t-lymfocytů a imunoterapie s jejich využitím**
(32) 102016123847, 201662431588 P
(31) 08.12.2016, 08.12.2016
(33) DE, US
(86) PCT/EP2017/081800
(87) WO 2018/104438
(74) ŽOVICOVÁ & ŽOVIC IP, s.r.o., Záhradnícka 36, Bratislava, 82108

(97) **EP 3551331**
(47) 29.12.2021
(97) 14.06.2018
(51) **B01L 3/00** (2006.01)
B01L 7/00 (2006.01)
G05D 23/19 (2006.01)
H05B 1/02 (2006.01)
(96) 02.11.2017
(96) 17795022.7

(73) Evonetix Ltd, Cambridge CB3 0QH, GB
(72) HAYES, Matthew James, Girton Cambridge CB3 0QH, GB
FERGUSON, Andrew James, Girton Cambridge CB3 0QH, GB
JUNCU, Vasile Dan, Girton Cambridge CB3 0QH, GB
TEMPLE, Stephen, Girton Cambridge CB3 0QH, GB

(54) **Zařízení na regulování teploty**
(32) 201620982
(31) 09.12.2016
(33) GB
(86) PCT/GB2017/053297
(87) WO 2018/104698
(74) Traplová Hakr Kubát, advokátní a patentová kancelář, Ing. Jan Kubát patentový zástupce, Přístavní 24, Praha 7, 17000

(97) **EP 3554001**
(47) 24.11.2021
(97) 16.10.2019
(51) **H04L 9/32** (2006.01)
(96) 11.04.2018
(96) 18166847.6
(73) ubirch GmbH, 50670 Köln, DE
(72) MERZ, Michael, 10317 Berlin, DE
JUGEL, Matthias, 12435 Berlin, DE
(54) **Způsob zabezpečeného přenášení a způsob zabezpečeného obousměrného vyměňování elektronických datových paketů v síti**
(74) PatentEnter s.r.o., Koliště 1965/13a, Brno, Černá Pole, 60200

(97) **EP 3554834**
(47) 10.11.2021
(97) 21.06.2018
(51) **B32B 38/10** (2006.01)
B32B 43/00 (2006.01)
(96) 15.12.2017
(96) 17818115.2
(73) Saperatec GmbH, 06847 Dessau-Roßlau, DE
(72) LOVIS, Florian, 30159 Hannover, DE
SCHULZE, Marcus, 33611 Bielefeld, DE
(54) **Způsob a zařízení na recyklaci obalového materiálu**
(32) 201621371
(31) 15.12.2016
(33) GB
(86) PCT/EP2017/082971
(87) WO 2018/109147
(74) Čermák a spol., JUDr. Karel Čermák Ph.D., LL.M., Elišky Peškové 735/15, Praha 5, Smíchov, 15000

(97) **EP 3555526**
(47) 19.01.2022
(97) 28.06.2018
(51) **F23L 7/00** (2006.01)
F23D 14/22 (2006.01)
F23D 14/32 (2006.01)
F23D 14/84 (2006.01)
C21C 5/46 (2006.01)
F23D 14/74 (2006.01)
(96) 18.12.2017
(96) 17829092.0
(73) Praxair Technology, Inc., Danbury, CT 06810, US
(72) CATES, Jesse E., Brownsburg IN 46112, US
BIELEC, Bryan R., Hamburg NY 14075, US
CATES, Larry E., Brownsburg, IN 46112, US
DAMSTEDT, Bradley D., Williamsville NY 14221, US
JAMPANI, Megha, Depew NY 14043, US

(54) **Fluidní hořák se směrovou tryskou**
(32) 201662435983 P
(31) 19.12.2016
(33) US
(86) PCT/US2017/066961
(87) WO 2018/118752
(74) FISCHER IP s.r.o., Na hrobci 294/5, Praha 2, Nové Město, 12800

(97) **EP 3556952**
(47) 17.11.2021
(97) 23.10.2019
(51) **E03F 1/00** (2006.01)
E03B 9/20 (2006.01)

(96) 19.04.2018
(96) 18168331.9
(73) Vogelsang GmbH & Co. KG, 49632 Essen, DE
(72) WILKEN, Heinz, 49632 Essen/Oldb, DE
PRIEBE, Alexander, 49632 Essen/Oldb, DE
(54) **Stanice pro zásobování a likvidaci pro vozidla se sanitárním zařízením**
(74) PATENTSERVIS Praha a.s., Na Podkovce 281/10, Praha 4, Podolí, 14700

(97) **EP 3571905**
(47) 24.11.2021
(97) 27.11.2019
(51) **A01B 15/04** (2006.01)
A01B 15/06 (2006.01)
A01B 23/02 (2006.01)
(96) 27.03.2019
(96) 19165413.6
(73) Horsch Maschinen GmbH, 92421 Schwandorf, DE
(72) HORSCH, Philipp, 92421 Schwandorf, DE
(54) **Systém radlic a hrot radlice k použití v systému radlic k obdělávání půdy**
(32) 102018208024
(31) 22.05.2018
(33) DE
(74) PATENTSERVIS Praha a.s., Na Podkovce 281/10, Praha 4, Podolí, 14700

(97) **EP 3572100**
(47) 10.11.2021
(97) 27.11.2019
(51) **A61L 15/16** (2006.01)
A61L 26/00 (2006.01)
A61L 15/28 (2006.01)
(96) 01.09.2010
(96) 19167865.5
(73) Medoderm GmbH, 55129 Mainz, DE
(72) Montenegro, Rivelino, 55129 Mainz, DE
Freier, Thomas, 55130 Mainz, DE
Henco, Karsten, 40629 Düsseldorf, DE
(54) **Kompozice stimulující růst epitelálních buněk**
(32) PCT/EP2009/006323
(31) 01.09.2009
(33) EP
(74) Všeťečka Zelený Švorčík a partneři, advokátní a patentová kancelář, JUDr. Michal Havlík, Hálkova 1406/2, Praha 2, Nové Město, 12000

(97) **EP 3573482**
(47) 01.12.2021
(97) 26.07.2018
(51) **A23L 33/10** (2016.01)
A23C 9/152 (2006.01)
(96) 16.01.2018
(96) 18742176.3
(73) Paluszkiwicz, Piotr, 20-107 Lublin, PL
Milar, Pawel, 20-785 Lublin, PL
Turski, Waldemar, 20-868 Lublin, PL
Trus, Mariusz, 20-874 Lublin, PL
(72) PALUSZKIEWICZ, Piotr, PL-20-874 Lublin, PL
MILART, Pawel, PL-20-874 Lublin, PL
TURSKI, Waldemar, PL-20-874 Lublin, PL
(54) **Zlepšená formulace přípravků pro perorální a/nebo enterální krmení dětí**
(32) 42025817
(31) 20.01.2017
(33) PL
(86) PCT/PL2018/000006
(87) WO 2018/135957
(74) FAJNOR IP s.r.o., Pobřežní 249/46, Praha 8, Karlín, 18600

(97) **EP 3575610**
(47) 19.01.2022
(97) 04.12.2019
(51) **F04D 19/04** (2006.01)
F04D 29/059 (2006.01)
F04D 29/063 (2006.01)
F16C 33/66 (2006.01)
F16N 7/12 (2006.01)

(96) 30.05.2018
(96) 18175114.0
(73) PFEIFFER VACUUM GMBH, 35614 Asslar, DE
(72) Leib, Uwe, 35781 Weilburg, DE
Gogol, Torsten, 35630 Eringshausen, DE
Koch, Bernhard, 35799 Barig-Selbenhausen, DE
(54) **Vývěva se zásobníkem provozního média**
(74) KANIA, SEDLÁK, SMOLA, s.r.o., Mendlovo náměstí 907/1a, Brno, Staré Brno, 60300

(97) **EP 3585759**
(47) 12.01.2022
(97) 30.08.2018
(51) **C05G 3/90** (2020.01)
C05G 5/20 (2020.01)
C05C 9/00 (2006.01)
(96) 23.02.2018
(96) 18706521.4
(73) Yara International ASA, 0277 Oslo, NO
(72) COLPAERT, Filip, B-9052 Zwijnaarde, BE
VAN BELZEN, Ruud, 4331 CA Middelburg, NL
DONKERS, Ellen Henrica Diana, 4533 HS Terneuzen, NL
(54) **Kapalné přípravky inhibitoru ureázy**
(32) PCT/EP2017/054397, 17187558
(31) 24.02.2017, 23.08.2017
(33) EP, EP
(86) PCT/EP2018/054513
(87) WO 2018/154053
(74) Všeťečka Zelený Švorčík a partneři, advokátní a patentová kancelář, JUDr. Michal Havlík, Hálkova 1406/2, Praha 2, Nové Město, 12000

(97) **EP 3589119**
(47) 05.01.2022
(97) 07.09.2018
(51) **A01K 63/00** (2017.01)
(96) 28.02.2018
(96) 18760958.1
(73) Cohen, Alan J., Bohemia, New York 11716, US
(72) Cohen, Alan J., Bohemia, New York 11716, US
(54) **Dekorativní ozdobná sestava**
(32) 201762465346 P, 201715638082, 201715694035, 201715699734
(31) 01.03.2017, 29.06.2017, 01.09.2017, 08.09.2017
(33) US, US, US, US
(86) PCT/US2018/020122
(87) WO 2018/160634
(74) ZIVKO MIJATOVIC & PARTNERS s.r.o., Jugoslávských partyzánů 639/26, Praha 6, Bubeneč, 16000

(97) **EP 3601864**
(47) 08.12.2021
(97) 27.09.2018
(51) **F16L 17/00** (2006.01)
F16L 37/00 (2006.01)
F16L 19/06 (2006.01)
F16L 21/00 (2006.01)
F16L 21/08 (2006.01)
F16L 37/14 (2006.01)
F16L 37/15 (2006.01)
E03F 3/04 (2006.01)
(96) 20.03.2018
(96) 18772383.8
(73) Jindal Saw Ltd, New Delhi 110066, IN
(72) SHRIVASTAVA, Anurag, Gurgaon Haryana, IN
RAJASEKARAN, V., Gujarat 370415, IN
BOSE, Partha, Gujarat 370415, IN
SUBRAMONIAN, K., Gujarat 370415, IN
(54) **Tvarový zajišťovací systém pro jištění spoje odstředivě litých trubek a tvarovek z tvárné litiny**
(32) 201711009888
(31) 21.03.2017
(33) IN
(86) PCT/IB2018/051843
(87) WO 2018/172922
(74) Rott, Růžička & Guttman a spol., Vyskočilova 1566, Praha 4, Michle, 14000

- (97) **EP 3604201**
(47) 10.11.2021
(97) 05.02.2020
(51) **G01G 19/08** (2006.01)
B66F 9/22 (2006.01)
G01G 5/04 (2006.01)
(96) 05.07.2019
(96) 19184718.5
(73) Tamtron Oy, 33580 Tampere, FI
(72) HANSEN, Torben Winther, 3720 Aakirkeby, DK
(54) **Hydraulické stanovení hmotnosti**
(32) PA201800435
(31) 01.08.2018
(33) DK
(74) Rott, Růžička & Guttman a spol., Vyskočilova 1566, Praha 4, Michle, 14000
-
- (97) **EP 3609309**
(47) 29.12.2021
(97) 01.11.2018
(51) **A01B 63/24** (2006.01)
A01B 63/111 (2006.01)
A01B 63/32 (2006.01)
A01B 63/112 (2006.01)
A01B 15/16 (2006.01)
A01B 21/08 (2006.01)
(96) 24.04.2018
(96) 18722931.5
(73) PÖTTINGER Landtechnik GmbH, 4710 Grieskirchen, AT
(72) PREIMEß, Hans-Jörg, 4710 Grieskirchen, AT
BALDINGER, Friedrich, 4600 Wels, AT
KALTSEIS, Martin, 4733 Heiligenberg, AT
MEINDLHUMER, Wilhelm, 4713 Gallspach, AT
(54) **Zemědělské zařízení na obdělávání půdy**
(32) 102017003951, 102017121152
(31) 24.04.2017, 13.09.2017
(33) DE, DE
(86) PCT/EP2018/060491
(87) WO 2018/197505
(74) Rott, Růžička & Guttman a spol., Vyskočilova 1566, Praha 4, Michle, 14000
-
- (97) **EP 3614513**
(47) 03.11.2021
(97) 01.11.2018
(51) **H02H 3/16** (2006.01)
B60M 3/00 (2006.01)
H02H 3/00 (2006.01)
H02H 7/26 (2006.01)
H02H 3/38 (2006.01)
(96) 28.12.2017
(96) 17907142.8
(73) Meidensha Corporation, Tokyo 141-6029, JP
(72) IKEDA, Hiroto, Tokyo 141-6029, JP
FUKUDA, Kazuo, Tokyo 141-6029, JP
(54) **Systém detekce DC zemního spojení a způsob detekce DC zemního spojení pro DC elektrickou dráhu**
(32) 2017086743, 2017179982
(31) 26.04.2017, 20.09.2017
(33) JP, JP
(86) PCT/JP2017/047213
(87) WO 2018/198438
(74) Všeťečka Zelený Švorčík a partneři, advokátní a patentová kancelář, JUDr. Michal Havlík, Hálkova 1406/2, Praha 2, Nové Město, 12000
-
- (97) **EP 3615518**
(47) 15.12.2021
(97) 01.11.2018
(51) **C07D 295/06** (2006.01)
(96) 20.04.2018
(96) 18721975.3
(73) H. Lundbeck A/S, 2500 Valby, DK
(72) PETERSEN, Hans, 2500 Valby, DK
(54) **Způsob výroby HBr alpha-formy vortioxetinu**
(32) PA201700264
(31) 25.04.2017
-
- (33) DK
(86) PCT/EP2018/060192
(87) WO 2018/197360
(74) Všeťečka Zelený Švorčík a partneři, advokátní a patentová kancelář, JUDr. Michal Havlík, Hálkova 1406/2, Praha 2, Nové Město, 12000
-
- (97) **EP 3617511**
(47) 08.12.2021
(97) 04.03.2020
(51) **F04C 18/02** (2006.01)
F04C 25/02 (2006.01)
F04C 27/00 (2006.01)
(96) 07.10.2019
(96) 19201745.7
(73) PFEIFFER VACUUM GMBH, 35614 Asslar, DE
(72) Harapat, Erhard, 35614 Aßlar, DE
Pauli, Lars, 35606 Solms, DE
Söhngen, Wolfgang, 35647 Waldsolms, DE
Hofmann, Jan, 35305 Grünberg, DE
Jonas, Becker, 35435 Wettenberg, DE
(54) **Spirálové čerpadlo a způsob výroby takových čerpadel**
(74) KANIA, SEDLÁK, SMOLA, s.r.o., Mendlovo náměstí 907/1a, Brno, Staré Brno, 60300
-
- (97) **EP 3620282**
(47) 03.11.2021
(97) 11.03.2020
(51) **B27N 1/00** (2006.01)
B27K 1/02 (2006.01)
B27K 1/00 (2006.01)
B27N 3/14 (2006.01)
(96) 25.04.2017
(96) 19201042.9
(73) SWISS KRONO Tec AG, 6004 Luzern, CH
(72) KALWA, Norbert, 32805 Horn-Bad Meinberg, DE
(54) **OSB deska na bázi dřeva**
(74) PATENTSERVIS Praha a.s., Na Podkovce 281/10, Praha 4, Podolí, 14700
-
- (97) **EP 3636933**
(47) 03.11.2021
(97) 15.04.2020
(51) **F04D 19/04** (2006.01)
F04D 27/00 (2006.01)
G01K 13/08 (2006.01)
G01J 5/52 (2006.01)
(96) 11.09.2019
(96) 19196742.1
(73) PFEIFFER VACUUM GMBH, 35614 Asslar, DE
(72) Wissner, Jürgen, 35466 Rabenau, DE
Schnarr, Johannes, 35625 Rechtenbach, DE
Wirth, Adrian, 35619 Braunfels, DE
(54) **Způsob ke zjišťování teploty pomocí infračerveného senzoru**
(74) Všeťečka Zelený Švorčík a partneři, advokátní a patentová kancelář, JUDr. Michal Havlík, Hálkova 1406/2, Praha 2, Nové Město, 12000
-
- (97) **EP 3647009**
(47) 08.12.2021
(97) 06.05.2020
(51) **B28B 1/52** (2006.01)
B28B 5/02 (2006.01)
B28B 7/46 (2006.01)
E04C 2/04 (2006.01)
(96) 08.10.2019
(96) 19202094.9
(73) James Hardie Europe GmbH, 40474 Düsseldorf, DE
(72) Dietrich, Thomas, 38228 Salzgitter, DE
Gudermuth, Thomas, 38685 Langelsheim, DE
Blasig, André, 37539 Bad Grund, DE
(54) **Sádrovláknitá deska a způsob a zařízení k výrobě sádrovláknité desky**
(32) 102018218512
(31) 29.10.2018
(33) DE
(74) Rott, Růžička & Guttman a spol., Vyskočilova 1566, Praha 4, Michle, 14000

- (97) **EP 3652198**
(47) 06.10.2021
(97) 17.01.2019
(51) **C07K 14/245** (2006.01)
C12P 17/18 (2006.01)
C12N 9/10 (2006.01)
C12N 9/88 (2006.01)
C12P 7/40 (2006.01)
C12P 17/16 (2006.01)
C12N 1/21 (2006.01)
(96) 12.07.2018
(96) 18740207.8
(73) Biosyntia ApS, 2100 Copenhagen, DK
(72) GENEÉ, Hans Jasper, 2100 Copenhagen Ø, DK
BALI, Anne Pihl, 2100 Copenhagen Ø, DK
MYLING-PETERSEN, Nils, 2100 Copenhagen Ø, DK
(54) **Buněčná továrna mající zlepšené dodávání klastrů železo-síra**
(32) 17181503
(31) 14.07.2017
(33) EP
(86) PCT/EP2018/068989
(87) WO 2019/012058
(74) PatentEnter s.r.o., Koliště 1965/13a, Brno, Černá Pole, 60200
-
- (97) **EP 3653991**
(47) 10.11.2021
(97) 20.05.2020
(51) **G01C 19/5776** (2012.01)
(96) 11.11.2019
(96) 19208221.2
(73) Albert-Ludwigs-Universität Freiburg, 79098 Freiburg, DE
(72) MARX, Maximilian, 79104 Freiburg, DE
DE DORIGO, Daniel, 79106 Freiburg, DE
MANOLI, Yiannos, 79104 Freiburg, DE
CUIGNET, Xavier, 79114 Freiburg, DE
(54) **Způsob a zařízení na zpracování signálu pro automatické přizpůsobování frekvence filtru uzavřené regulační smyčky**
(32) 102018219333
(31) 13.11.2018
(33) DE
(74) Traplová Hadr Kubát, advokátní a patentová kancelář, Ing. Jan Kubát patentový zástupce, Přístavní 24, Praha 7, 17000
-
- (97) **EP 3659240**
(47) 17.11.2021
(97) 18.04.2019
(51) **H02K 1/27** (2006.01)
H02K 1/28 (2006.01)
(96) 20.08.2018
(96) 18759910.5
(73) Baumüller Nürnberg GmbH, 90482 Nürnberg, DE
(72) GUTJAHR, Frank, 92268 Etzelwang, DE
EISFELD, Paul, 90473 Nürnberg, DE
(54) **Rotor elektrického stroje**
(32) 102017218153
(31) 11.10.2017
(33) DE
(86) PCT/EP2018/072446
(87) WO 2019/072447
(74) Čermák a spol., JUDr. Karel Čermák Ph.D., LL.M., Elišky Peškové 735/15, Praha 5, Smíchov, 15000
-
- (97) **EP 3662733**
(47) 24.11.2021
(97) 10.06.2020
(51) **A01C 7/08** (2006.01)
A01C 7/12 (2006.01)
A01C 19/02 (2006.01)
(96) 03.12.2019
(96) 19213185.2
(73) Horsch Maschinen GmbH, 92421 Schwandorf, DE
(72) PIRKENSEER, Michael, 92421 Schwandorf, DE
(54) **Zemědělský rozdělovací stroj a dávkovací zařízení pro zemědělský rozdělovací stroj**
(32) 102018131069
(31) 05.12.2018
-
- (33) DE
(74) PATENTSERVIS Praha a.s., Na Podkovce 281/10, Praha 4, Podolí, 14700
-
- (97) **EP 3666262**
(47) 10.11.2021
(97) 17.06.2020
(51) **A61K 9/28** (2006.01)
A61K 45/06 (2006.01)
A61K 31/19 (2006.01)
A61K 31/201 (2006.01)
A61K 31/353 (2006.01)
A61K 31/575 (2006.01)
A61K 31/7016 (2006.01)
A61K 31/704 (2006.01)
(96) 10.12.2018
(96) 18211446.2
(73) Aphaia IP AG, 6300 Zug, CH
(72) Deusch, Kai, 82057 Icking, DE
Bolz, Steffen-Sebastian, 82211 Herrsching, DE
(54) **Lékové orální dávkovací formy pro léčbu poruch metabolismu a souvisejících nemocí řízeným uvolňováním enterokinů**
(74) KOREJZOVA LEGAL v.o.s., JUDr. Petra Sauvage de Brantes, Korunní 810/104, Praha 10, Vinohrady, 10100
-
- (97) **EP 3668513**
(47) 10.11.2021
(97) 21.02.2019
(51) **A61K 31/5025** (2006.01)
C07D 513/14 (2006.01)
A61P 7/08 (2006.01)
A61P 7/06 (2006.01)
A61P 35/00 (2006.01)
A61P 3/10 (2006.01)
(96) 15.08.2018
(96) 18779068.8
(73) Agios Pharmaceuticals, Inc., Cambridge, MA 02139, US
(72) CIANCHETTA, Giovanni, Boxford, MA 01921, US
LIU, Tao, Wellesley, MA 02482, US
PADYANA, Anil, Kumar, Lexington, MA 02421, US
SUI, Zhihua, Cambridge, MA 02139, US
CAI, Zhenwei, Shanghai 201201, CN
CUI, Dawei, Shanghai 201802, CN
JI, Jingjing, Shanghai, 200062, CN
(54) **Aktivátory pyruvátkinázy pro použití při léčbě krevních poruch**
(32) PCT/CN2017/097496, 201862673526 P, 201862673533 P
(31) 15.08.2017, 18.05.2018, 18.05.2018
(33) CN, US, US
(86) PCT/US2018/000128
(87) WO 2019/035864
(74) Vsetečka Zelený Švorčík a partneři, advokátní a patentová kancelář, JUDr. Michal Havlík, Hálkova 1406/2, Praha 2, Nové Město, 12000
-
- (97) **EP 3668855**
(47) 10.11.2021
(97) 21.02.2019
(51) **C07D 401/04** (2006.01)
A01N 43/58 (2006.01)
C07D 403/04 (2006.01)
(96) 16.08.2018
(96) 18755818.4
(73) Syngenta Participations AG, 4058 Basel, CH
(72) SCUTT, James, Nicholas, Bracknell Berkshire RG42 6EY, GB
WILLETTS, Nigel, James, Bracknell Berkshire RG42 6EY, GB
SONAWANE, Ravindra, Corlim Ilhas Goa 403 110, IN
PHADTE, Mangala, Corlim Ilhas Goa 403 110, IN
KANDUKURI, Sandeep, Reddy, Corlim Ilhas Goa 403 110, IN
SASMAL, Swamendu, Corlim Ilhas Goa 403 110, IN
ARMSTRONG, Sarah, Bracknell Berkshire RG42 6EY, GB
MCGRANAGHAN, Andrea, Bracknell Berkshire RG42 6EY, GB
NG, Sean, Bracknell Berkshire RG42 6EY, GB
(54) **Herbicidní sloučeniny**
(32) 201711029217
(31) 17.08.2017
(33) IN

- (86) PCT/EP2018/072280
(87) WO 2019/034757
(74) Traplová Hakr Kubát, advokátní a patentová kancelář, Ing. Jan Kubát patentový zástupce, Přístavní 24, Praha 7, 17000
-
- (97) **EP 3677278**
(47) 10.11.2021
(97) 08.07.2020
(51) **C07K 16/22** (2006.01)
C07K 16/28 (2006.01)
A61K 45/06 (2006.01)
A61K 49/00 (2006.01)
A61P 1/16 (2006.01)
A61P 13/12 (2006.01)
A61P 35/00 (2006.01)
(96) 11.07.2019
(96) 19185896.8
(73) Scholar Rock, Inc., Cambridge, MA 02142, US
(72) AVERY, Andrew, Lebanon, NH 03766, US
SALOTTO, Matthew, Hanover, NH 03755, US
STEIN, Caitlin, Lebanon, NH 03766, US
COOPER, Anthony, White River Jct., VT 05001, US
DATTA, Abhishek, Boston, MA 02131, US
CAPILI, Allan, Somerville, MA 02143, US
SCHURPF, Thomas, Cambridge, MA 02140, US
MARTIN, Constance, Arlington, MA 02474, US
DAGBAY, Kevin B., Brighton, MA 02135, US
CHAPRON, Christopher, Watertown, MA 02472, US
WAWERSIK, Stefan, Westborough, MA 01581, US
LITTLEFIELD, Christopher, Marblehead, MA 01945, US
CARVEN, Gregory J., Maynard, MA 01754, US
BUCKLER, Alan, Arlington, MA 02476, US
LIN, Susan, Boston, MA 02114, US
JACKSON, Justin W., Cambridge, MA 02139, US
(54) **Izoformně selektivní inhibitory TGF β 1 a jejich použití**
(32) 201862696752 P, 201862696774 P, 201862718196 P, 201862722081 P, 201862737534 P, 201862758180 P, 201862757917 P, 201962810263 P, 201962827552 P
(31) 11.07.2018, 11.07.2018, 13.08.2018, 23.08.2018, 27.09.2018, 09.11.2018, 09.11.2018, 25.02.2019, 01.04.2019
(33) US, US, US, US, US, US, US, US, US
(74) Vsetečka Zelený Švorčík a partneři, advokátní a patentová kancelář, JUDr. Michal Havlík, Hálkova 1406/2, Praha 2, Nové Město, 12000
-
- (97) **EP 3681001**
(47) 01.12.2021
(97) 15.07.2020
(51) **H02G 3/06** (2006.01)
(96) 12.12.2019
(96) 19000555.3
(73) HERMI, d.o.o., 3000 Celje, SI
(72) Stvamik, Bostjan, 3320 Velenje, SI
(54) **Spojovací zařízení pro kabelové žlaby**
(32) 201900007
(31) 09.01.2019
(33) SI
(74) Vsetečka Zelený Švorčík a partneři, advokátní a patentová kancelář, JUDr. Michal Havlík, Hálkova 1406/2, Praha 2, Nové Město, 12000
-
- (97) **EP 3681768**
(47) 10.11.2021
(97) 27.02.2020
(51) **B60R 21/215** (2011.01)
(96) 17.05.2019
(96) 19728317.9
(73) K.L. Kaschier- und Laminier GmbH, 48455 Bad Bentheim-Gildehaus, DE
(72) SCHULZE WEHNINCK, Rembert, 82327 Tutzing, DE
RORING, Albert, 48599 Gronau-Epe, DE
(54) **Uspořádání airbagu**
(32) 102018006703
(31) 24.08.2018
(33) DE

- (86) PCT/EP2019/000154
(87) WO 2020/038597
(74) Vsetečka Zelený Švorčík a partneři, advokátní a patentová kancelář, JUDr. Michal Havlík, Hálkova 1406/2, Praha 2, Nové Město, 12000
-
- (97) **EP 3687825**
(47) 17.11.2021
(97) 04.04.2019
(51) **B42D 25/324** (2014.01)
B42D 25/435 (2014.01)
(96) 28.09.2018
(96) 18773479.3
(73) SICPA HOLDING SA, 1008 Prilly, CH
(72) CALLEGARI, Andrea, 1022 Chavannes-près-Renens, CH
DEGOTT, Pierre, 1073 Mollie-Margot, CH
DINOEV, Todor, 1022 Chavannes-près-Renens, CH
GARNIER, Christophe, 74930 Reignier, FR
MAYER, Alain, 1188 Saint-George, CH
SCHWARTZBURG, Yuliy, 1004 Lausanne, CH
TESTUZ, Romain, 1003 Lausanne, CH
PAULY, Mark, 1006 Lausanne, CH
(54) **Optický bezpečnostní element**
(32) 17194209
(31) 29.09.2017
(33) EP
(86) PCT/EP2018/076434
(87) WO 2019/063779
(74) Karel Bauer, Urešova 1266/2, Praha 4, Kunratice, 14800
-
- (97) **EP 3688247**
(47) 24.11.2021
(97) 04.04.2019
(51) **E04D 13/14** (2006.01)
E04D 3/40 (2006.01)
E04D 13/16 (2006.01)
(96) 25.09.2018
(96) 18782211.9
(73) Bonny, Thomas, 9700 Mater, BE
(72) Bonny, Thomas, 9700 Mater, BE
(54) **Zařízení pro tepelnou izolaci vnější fasády střešních okrajů**
(32) 201705682
(31) 26.09.2017
(33) BE
(86) PCT/IB2018/057383
(87) WO 2019/064167
(74) KOREJZOVA LEGAL v.o.s., JUDr. Petra Sauvage de Brantes, Korunní 810/104, Praha 10, Vinohrady, 10100
-
- (97) **EP 3688403**
(47) 26.01.2022
(97) 04.04.2019
(51) **F42C 17/04** (2006.01)
F41A 9/22 (2006.01)
F42C 11/06 (2006.01)
(96) 12.09.2018
(96) 18862385.4
(73) BAE Systems Bofors AB, 69180 Karlskoga, SE
(72) LARSSON, Jonas, 681 52 Kristinehamn, SE
OLSSON, Mikael, 69147 Karlskoga, SE
SÄRNMAR, Thomas, 69335 Degerfors, SE
(54) **Způsob a systém pro indukční programování roznětky v zásobníku**
(32) 1700228
(31) 28.09.2017
(33) SE
(86) PCT/SE2018/050925
(87) WO 2019/066697
(74) FISCHER IP s.r.o., Na hrobci 294/5, Praha 2, Nové Město, 12800
-
- (97) **EP 3691979**
(47) 03.11.2021
(97) 11.04.2019
(51) **B65D 85/804** (2006.01)
A47J 31/06 (2006.01)
A47J 31/44 (2006.01)
G06K 19/06 (2006.01)
(96) 01.10.2018

- (96) 18779379.9
(73) Soci t  des Produits Nestl  S.A., 1800 Vevey, CH
(72) NOTH, Andr , 1009 Pully, CH
(54) **N dobka, p rpravovac  za rizen  a syst m vyu zivaj c  bin rn  k d pro k dov n  informac  pro p rpravu**
- (32) 17195166
(31) 06.10.2017
(33) EP
(86) PCT/EP2018/076584
(87) WO 2019/068610
(74) KOREJZOVA LEGAL v.o.s., JUDr. Petra Sauvage de Brantes, Korunn  810/104, Praha 10, Vinohrady, 10100
-
- (97) **EP 3695488**
(47) 10.11.2021
(97) 18.04.2019
(51) **H02K 3/04** (2006.01)
H02K 3/26 (2006.01)
H02K 15/04 (2006.01)
H02K 15/06 (2006.01)
H01F 41/04 (2006.01)
(96) 10.10.2018
(96) 18799878.6
(73) Alva Industries AS, 7037 Trondheim, NO
(72) SELNES, J rgen, 7030 Trondheim, NO
(54) **Elektromagnetick  roho  pro sou st statoru nebo rotoru elektrick ho stroje**
- (32) 20171616
(31) 11.10.2017
(33) NO
(86) PCT/NO2018/050242
(87) WO 2019/074375
(74) PatentEnter s.r.o., Koli st  1965/13a, Brno,  ern  Pole, 60200
-
- (97) **EP 3696328**
(47) 12.01.2022
(97) 19.08.2020
(51) **E02D 13/02** (2006.01)
E02D 7/02 (2006.01)
E02D 7/18 (2006.01)
A01M 29/30 (2011.01)
A01G 13/10 (2006.01)
(96) 24.01.2020
(96) 20401006.0
(73) Ingenieur Wasser und Tiefbau GmbH Frankfurt (Oder), 15234 Frankfurt (Oder), DE
(72) Hein, Christian, 03172 Guben, DE
(54) **Zp sob pro vestavbu vertik ln ch ohrann ch m r z  proti hlodavc m**
- (32) 102019001147
(31) 14.02.2019
(33) DE
(74) PatentEnter s.r.o., Koli st  1965/13a, Brno,  ern  Pole, 60200
-
- (97) **EP 3701056**
(47) 01.12.2021
(97) 02.05.2019
(51) **C23C 2/02** (2006.01)
C23C 2/06 (2006.01)
C23C 2/40 (2006.01)
C25D 3/12 (2006.01)
C25D 3/22 (2006.01)
C23C 14/16 (2006.01)
C23C 28/02 (2006.01)
C25D 1/00 (2006.01)
C23C 14/00 (2006.01)
C25D 7/06 (2006.01)
(96) 19.10.2018
(96) 18797148.6
(73) ArcelorMittal, 1160 Luxembourg, LU
(72) CHAKRABORTY, Anirban, Saint John, Indiana 46373, US
GHASSEMI-ARMAKI, Hassan, Schererville, IN 46375, US
(54) **Zp sob v roby pota en ho ocelov ho plechu**
- (32) PCT/IB2017/001282
(31) 24.10.2017
(33) IB
-
- (86) PCT/IB2018/058154
(87) WO 2019/082035
(74) A. Holas & partner, Patentov  a zn mkov  kancel r, Ing. Mgr. Hana Holasov , K r zov  105/4, Brno, Star  Brno, 60300
-
- (97) **EP 3701057**
(47) 01.12.2021
(97) 02.05.2019
(51) **C23C 2/02** (2006.01)
C23C 2/06 (2006.01)
C23C 2/40 (2006.01)
C25D 3/12 (2006.01)
C25D 3/22 (2006.01)
C23C 14/16 (2006.01)
C23C 14/02 (2006.01)
C23C 14/06 (2006.01)
C23C 28/02 (2006.01)
C25D 3/56 (2006.01)
C25D 7/06 (2006.01)
(96) 19.10.2018
(96) 18797149.4
(73) ArcelorMittal, 1160 Luxembourg, LU
(72) CHAKRABORTY, Anirban, Saint John, Indiana 46373, US
BERTHO, pascal, 57283 Maizi res-l s-Metz Cedex, FR
GHASSEMI-ARMAKI, Hassan, Schererville, IN 46375, US
ALLELY, christian, 57000 Metz, FR
MACHADO AMORIM, Tiago, 57050 Longeville les Metz, FR
(54) **Zp sob v roby pota en ho ocelov ho plechu**
- (32) PCT/IB2017/001288
(31) 24.10.2017
(33) IB
(86) PCT/IB2018/058155
(87) WO 2019/082036
(74) A. Holas & partner, Patentov  a zn mkov  kancel r, Ing. Mgr. Hana Holasov , K r zov  105/4, Brno, Star  Brno, 60300
-
- (97) **EP 3713433**
(47) 12.01.2022
(97) 31.05.2019
(51) **A24F 40/30** (2020.01)
A24F 40/485 (2020.01)
(96) 23.11.2018
(96) 18826187.9
(73) Nicoventures Trading Limited, London WC2R 3LA, GB
(72) AZZOPARDI, Anna, London Greater London WC2R 3LA, GB
SPENCER, Alfred, London Greater London WC2R 3LA, GB
(54) **P stroj, syst m a zp sob pro generov n  inhalovateln ho m dia**
- (32) 201719578
(31) 24.11.2017
(33) GB
(86) PCT/EP2018/082411
(87) WO 2019/101946
(74) V sete ka Zelen y  vor k a partne r, advok tn  a patentov  kancel r, JUDr. Michal Havl k, H lkova 1406/2, Praha 2, Nov  M sto, 12000
-
- (97) **EP 3727130**
(47) 08.12.2021
(97) 27.06.2019
(51) **A61B 5/00** (2006.01)
A61B 5/145 (2006.01)
A61B 5/1486 (2006.01)
(96) 20.12.2018
(96) 18826028.5
(73) F. Hoffmann-La Roche AG, 4070 Basel, CH
(72) KONYA, Ahmet, 68305 Mannheim, DE
(54) **L ka sk  syst m a zp sob jeho v roby**
- (32) 17209756
(31) 21.12.2017
(33) EP
(86) PCT/EP2018/086139
(87) WO 2019/122095
(74) KOREJZOVA LEGAL v.o.s., JUDr. Petra Sauvage de Brantes, Korunn  810/104, Praha 10, Vinohrady, 10100
-
- (97) **EP 3727657**
(47) 24.11.2021

(97) 27.06.2019		(32) 102018101165	
(51) B01D 63/02	(2006.01)	(31) 19.01.2018	
B01D 65/00	(2006.01)	(33) DE	
B01D 65/02	(2006.01)	(86) PCT/EP2019/050852	
B01D 63/10	(2006.01)	(87) WO 2019/141640	
(96) 29.11.2018		(74) PATENTSERVIS Praha a.s., Na Podkovce 281/10, Praha 4, Podolí, 14700	
(96) 18808365.3			
(73) Henkel AG & Co. KGaA, 40589 Düsseldorf, DE		(97) EP 3746637	
Henkel IP & Holding GmbH, 40589 Düsseldorf, DE		(47) 17.11.2021	
(72) HARTMANN, Olaf, 40235 Düsseldorf, DE		(97) 08.08.2019	
KAMM, Thomas, 51105 Köln, DE		(51) F01C 1/344	(2006.01)
KUTTER, Juliane, 40215 Düsseldorf, DE		F01C 21/04	(2006.01)
GARCIA MIRALLES, Jose, 40217 Düsseldorf, DE		F04C 29/02	(2006.01)
WANG, Brigitte Yongxia, Bridgewater, New Jersey 08807, US		(96) 30.01.2019	
IZZO, Michael M, Windsor, Connecticut 06074, US		(96) 19704559.4	
(54) Zalévací nebo lepivá směs pro filtrační membránové moduly		(73) J. D. Neuhaus Holding GmbH & Co. KG, 58455 Witten, DE	
(32) 17209304		(72) SAWITZKI, Ewald, 44892 Bochum, DE	
(31) 21.12.2017		BROSE, Simon, 45525 Hattingen, DE	
(33) EP		(54) Lamelový motor	
(86) PCT/EP2018/082996		(32) 102018102393	
(87) WO 2019/120923		(31) 02.02.2018	
(74) KOREJZOVA LEGAL v.o.s., JUDr. Petra Sauvage de Brantes, Korunní 810/104, Praha 10, Vinohrady, 10100		(33) DE	
		(86) PCT/EP2019/052251	
		(87) WO 2019/149753	
		(74) Čermák a spol., JUDr. Karel Čermák Ph.D., LL.M., Elišky Peškové 735/15, Praha 5, Smíchov, 15000	
(97) EP 3737935			
(47) 08.12.2021		(97) EP 3747338	
(97) 11.07.2019		(47) 17.11.2021	
(51) G01N 23/00	(2006.01)	(97) 09.12.2020	
G01T 7/00	(2006.01)	(51) A47L 15/50	(2006.01)
G21G 1/02	(2006.01)	(96) 07.05.2020	
(96) 19.12.2018		(96) 20173387.0	
(96) 18826637.3		(73) FRIES PLANUNGS- UND MARKETINGGESELLSCHAFT m.b.H., 6832 Sulz, AT	
(73) Framatome GmbH, 91052 Erlangen, DE		(72) Watzenegger, Tobias, 6837 Weiler, AT	
(72) RICHTER, Thomas Fabian, 91052 Erlangen, DE		Grabher, Markus, 6890 Lustenau, AT	
RAUPACH, Carina, 91052 Erlangen, DE		(54) Oplachovací koš do myčky	
(54) Terčiková platforma na zpracování ozářených terčů z jaderného reaktoru		(32) 2102019	
(32) 102018100228		(31) 03.06.2019	
(31) 08.01.2018		(33) AT	
(33) DE		(74) KOREJZOVA LEGAL v.o.s., JUDr. Petra Sauvage de Brantes, Korunní 810/104, Praha 10, Vinohrady, 10100	
(86) PCT/EP2018/085883			
(87) WO 2019/134833		(97) EP 3753421	
(74) A. Holas & partner, Patentová a známková kancelář, Ing. Mgr. Hana Holasová, Křížová 105/4, Brno, Staré Brno, 60300		(47) 08.12.2021	
		(97) 23.12.2020	
(97) EP 3738223		(51) A24D 1/14	(2006.01)
(47) 12.01.2022		A61M 11/04	(2006.01)
(97) 15.08.2019		A61M 15/00	(2006.01)
(51) H04B 7/06	(2006.01)	A61M 15/06	(2006.01)
H04L 1/00	(2006.01)	A24F 13/04	(2006.01)
(96) 08.02.2019		A24F 40/60	(2020.01)
(96) 19752039.8		A24F 40/42	(2020.01)
(73) Samsung Electronics Co., Ltd., Gyeonggi-do 16677, KR		(96) 18.07.2006	
(72) RAHMAN, Md Saifur, Gyeonggi-do 16677, KR		(96) 20188124.0	
WANG, Yuyang, Gyeonggi-do 16677, KR		(73) JT International SA, 1202 Geneva, CH	
ONGGOSANUSI, Eko, Gyeonggi-do 16677, KR		(72) Bowen, Adam, San Francisco, CA 94131, US	
(54) Způsob a přístroj pro širokopásmové CSI hlášení v pokročilém bezdrátovém komunikačním systému		Monsees, James, San Francisco, CA 94131, US	
(32) 20186262851 P, 201862719887 P, 201916266959		(54) Způsob a systém pro odpařování látky	
(31) 09.02.2018, 20.08.2018, 04.02.2019		(32) 700105 P, 485168	
(33) US, US, US		(31) 19.07.2005, 11.07.2006	
(86) PCT/KR2019/001594		(33) US, US	
(87) WO 2019/156512		(74) Traplová Hakr Kubát, advokátní a patentová kancelář, Ing. Jan Kubát, patentový zástupce, Přístavní 24, Praha 7, 17000	
(74) Traplová Hakr Kubát, advokátní a patentová kancelář, Ing. Jan Kubát, patentový zástupce, Přístavní 24, Praha 7, 17000			
(97) EP 3740361		(97) EP 3762380	
(47) 03.11.2021		(47) 15.12.2021	
(97) 25.07.2019		(97) 12.09.2019	
(51) B28B 7/00	(2006.01)	(51) C07D 403/12	(2006.01)
B28B 7/24	(2006.01)	C07D 413/14	(2006.01)
(96) 15.01.2019		C07D 401/10	(2006.01)
(96) 19700706.5		C07D 401/12	(2006.01)
(73) Rampf Formen GmbH, 89604 Allmendingen, DE		C07D 403/10	(2006.01)
(72) WÖRZ, Andreas, 89134 Blaustein, DE		C07D 405/10	(2006.01)
(54) Forma, zejména betonářská forma		C07D 409/12	(2006.01)

(96) C07D 413/10	(2006.01)	(97) EP 3774572	
(96) C07D 417/10	(2006.01)	(47) 29.12.2021	
(96) C07D 207/14	(2006.01)	(97) 03.10.2019	
(96) C07F 9/02	(2006.01)	(51) B65D 65/46	(2006.01)
(96) A61P 9/00	(2006.01)	(51) B65D 1/34	(2006.01)
(96) A61K 31/4025	(2006.01)	(51) C08L 67/00	(2006.01)
(96) A61K 31/4439	(2006.01)	(96) 13.03.2019	
(96) A61K 31/506	(2006.01)	(96) 19719942.5	
(96) 04.03.2019		(73) Huhtamaki Molded Fiber Technology B.V., 8938 AN Leeuwarden, NL	
(96) 19711769.0		(72) KUIPER, Harald John, 8445 SC Heerenveen, NL	
(73) Bristol-Myers Squibb Company, Princeton, NJ 08543, US		(72) TIMMERMAN, Jan Hendrik, 7696 BD Brucht, NL	
(72) SHIRUDE, Pravin Sudhakar, Bangalore Karnataka 560 099, IN		(54) Obalová jednotka z lisovaného buničitého materiálu s odlouповatelnou laminovanou vrstvou a způsob výroby takové obalové jednotky	
(72) BALIGAR, Vishweshwaraiah, Bangalore Karnataka 560 099, IN		(32) 2020688, 2021327	
(72) SESHADRI, Balaji, Bangalore Karnataka 560 099, IN		(31) 29.03.2018, 17.07.2018	
(72) CHATTOPADHYAY, Amit Kumar, Bangalore Karnataka 560 099, IN		(33) NL, NL	
(72) WURTZ, Nicholas R., Princeton, New Jersey 08543, US		(86) PCT/NL2019/050161	
(72) KICK, Ellen K., Princeton, New Jersey 08543, US		(87) WO 2019/190309	
(54) Receptor agonistů pro formyl peptidu 2		(74) PatentEnter s.r.o., Koliště 1965/13a, Brno, Černá Pole, 60200	
(32) 201862638556 P			
(31) 05.03.2018			
(33) US			
(86) PCT/US2019/020493		(97) EP 3852932	
(87) WO 2019/173182		(47) 12.01.2022	
(74) PATENTSERVIS Praha a.s., Na Podkovce 281/10, Praha 4, Podolí, 14700		(97) 03.06.2021	
		(51) B03B 9/06	(2006.01)
(97) EP 3765417		(51) C08L 95/00	(2006.01)
(47) 12.01.2022		(51) C10C 3/00	(2006.01)
(97) 19.09.2019		(96) 27.11.2020	
(51) C03B 9/32	(2006.01)	(96) 20811657.4	
(51) B65D 1/40	(2006.01)	(73) Imperbel, 1651 Lot, BE	
(51) C03B 9/347	(2006.01)	(72) MOREELS, Guillaume, 1651 Lot, BE	
(96) 12.03.2019		(72) DORMAL, Julien, 1651 Lot, BE	
(96) 19713321.8		(72) MARTIN, Caroline, 1651 Lot, BE	
(73) Owens-Brockway Glass Container Inc., Perrysburg, OH 43551, US		(72) SNEIDERS, Koen, 1651 Lot, BE	
(72) GRANT, Edward, A., Toledo, OH 43615, US		(72) COGNEAU, Patrick, 1651 Lot, BE	
(72) PARADA, Delia, Norith Sanchez, 236-702 Miraflores Lima, PE		(54) Způsob recyklace bitumenového odpadního produktu, jako je odpadní bitumenový membránový produkt	
(54) Skleněný zásobník s vystupujícími reliéfními znaky		(32) PCT/EP2019/083184	
(32) 201815923856		(31) 29.11.2019	
(31) 16.03.2018		(33) EP	
(33) US		(86) PCT/EP2020/083766	
(86) PCT/US2019/021796		(87) WO 2021/105451	
(87) WO 2019/178058		(74) PatentEnter s.r.o., Koliště 1965/13a, Brno, Černá Pole, 60200	
(74) Traplová Hadr Kubát, advokátní a patentová kancelář, Ing. Jan Kubát, patentový zástupce, Přístavní 24, Praha 7, 17000			

Zveřejněné opravené překlady evropských patentových spisů

U následujících udělených evropských patentů s účinky pro Českou republiku byl majitelem předložen opravený překlad patentového spisu do českého jazyka (§35d odst. 2 zákona č. 527/1990 Sb., v platném znění).

Datem zveřejnění opraveného překladu evropského patentového spisu je datum publikace tohoto Věstníku.

(97) EP 3259360 (97) EP 3768522

Zveřejněné překlady pozměněného nebo omezeného znění evropských patentových spisů

U následujících udělených evropských patentů s účinky pro Českou republiku byl majitelem předložen český překlad pozměněného nebo omezeného znění evropského patentového spisu (§35f odst. 3 zákona č. 527/1990 Sb., v platném znění).

Datem zveřejnění překladu pozměněného nebo omezeného znění evropského patentového spisu je datum publikace tohoto Věstníku.

(97) EP 2207428 (97) EP 2497461 (97) EP 3315780
(97) EP 2243886 (97) EP 2844466

Evropské patenty zachované v pozměněném nebo omezeném znění

V této části jsou uvedeny evropské patenty s účinky pro Českou republiku, které byly Evropským úřadem podle článku 102 Úmluvy o udělování evropských patentů zachovány v omezeném znění podle čl. 105a - 105c EPC 2000, nebo v pozměněném znění (§ 35f zákona č. 527/1990 Sb., v platném znění).

(97)	Datum oznámení o zachování patentu	(97)	Datum oznámení o zachování patentu
EP 2099823	09.02.2022	EP 3209698	09.02.2022
EP 2610049	09.02.2022	EP 3424323	09.02.2022

Evropské patenty zrušené Evropským patentovým úřadem

Následující evropské patenty udělené Evropským patentovým úřadem s účinky pro Českou republiku byly zrušeny Evropským patentovým úřadem podle článku 102 Úmluvy o udělování evropských patentů (§ 35f odst 2 zákona č. 527/1990 Sb., v platném znění).

(97) EP 2050841	(97) EP 2465492	(97) EP 2799314
(97) EP 2296643	(97) EP 2584053	

MM4A

Zánik evropských patentů nezaplacením poplatků za udržování platnosti patentu

Následující evropské patenty udělené Evropským patentovým úřadem s účinky pro Českou republiku zanikly pro nezaplacení poplatků za udržování platnosti patentu (§ 22 písm. b) zákona č. 527/1990 Sb., v platném znění).

(97) EP 1281822	(97) EP 2151428	(97) EP 2556975	(97) EP 3028011
(97) EP 1291092	(97) EP 2151429	(97) EP 2556976	(97) EP 3030209
(97) EP 1391233	(97) EP 2151430	(97) EP 2557085	(97) EP 3030373
(97) EP 1470252	(97) EP 2151804	(97) EP 2557252	(97) EP 3030876
(97) EP 1503051	(97) EP 2173710	(97) EP 2557389	(97) EP 3036107
(97) EP 1504861	(97) EP 2176064	(97) EP 2594279	(97) EP 3036218
(97) EP 1510640	(97) EP 2176214	(97) EP 2599203	(97) EP 3036845
(97) EP 1542716	(97) EP 2178915	(97) EP 2603112	(97) EP 3041591
(97) EP 1542777	(97) EP 2179066	(97) EP 2605942	(97) EP 3046789
(97) EP 1549313	(97) EP 2185164	(97) EP 2666559	(97) EP 3049417
(97) EP 1551578	(97) EP 2210872	(97) EP 2682387	(97) EP 3075292
(97) EP 1621468	(97) EP 2254950	(97) EP 2692607	(97) EP 3078311
(97) EP 1630516	(97) EP 2282103	(97) EP 2714034	(97) EP 3124696
(97) EP 1651432	(97) EP 2282387	(97) EP 2722334	(97) EP 3125371
(97) EP 1750097	(97) EP 2284436	(97) EP 2723996	(97) EP 3128673
(97) EP 1752548	(97) EP 2295873	(97) EP 2736495	(97) EP 3130553
(97) EP 1752549	(97) EP 2307669	(97) EP 2736497	(97) EP 3174388
(97) EP 1773885	(97) EP 2309983	(97) EP 2737247	(97) EP 3174443
(97) EP 1776349	(97) EP 2316755	(97) EP 2739465	(97) EP 3174444
(97) EP 1778406	(97) EP 2318599	(97) EP 2742068	(97) EP 3174535
(97) EP 1778553	(97) EP 2323992	(97) EP 2742356	(97) EP 3174746
(97) EP 1778621	(97) EP 2331356	(97) EP 2744631	(97) EP 3175460
(97) EP 1789398	(97) EP 2337529	(97) EP 2747919	(97) EP 3175547
(97) EP 1889550	(97) EP 2344435	(97) EP 2747920	(97) EP 3284381
(97) EP 1890713	(97) EP 2348780	(97) EP 2748320	(97) EP 3284382
(97) EP 1896664	(97) EP 2371855	(97) EP 2748546	(97) EP 3293417
(97) EP 1897651	(97) EP 2412632	(97) EP 2771659	(97) EP 3296702
(97) EP 1912626	(97) EP 2413076	(97) EP 2801576	(97) EP 3319601
(97) EP 1913300	(97) EP 2415363	(97) EP 2832906	(97) EP 3328649
(97) EP 1919699	(97) EP 2416045	(97) EP 2845820	(97) EP 3331389
(97) EP 1919951	(97) EP 2416154	(97) EP 2879685	(97) EP 3331654
(97) EP 1922389	(97) EP 2428136	(97) EP 2879980	(97) EP 3332394
(97) EP 1928783	(97) EP 2428375	(97) EP 2880188	(97) EP 3363857
(97) EP 1958523	(97) EP 2459176	(97) EP 2883014	(97) EP 3440913
(97) EP 1980638	(97) EP 2459657	(97) EP 2884875	(97) EP 3440976
(97) EP 1988090	(97) EP 2461122	(97) EP 2892394	(97) EP 3441840
(97) EP 2017388	(97) EP 2461701	(97) EP 2979694	(97) EP 3446606
(97) EP 2022573	(97) EP 2461904	(97) EP 2982303	(97) EP 3449789
(97) EP 2023688	(97) EP 2467195	(97) EP 2982551	(97) EP 3451589
(97) EP 2048977	(97) EP 2470424	(97) EP 2982785	(97) EP 3455395
(97) EP 2048978	(97) EP 2471786	(97) EP 2992780	(97) EP 3490690
(97) EP 2049199	(97) EP 2496580	(97) EP 3001781	(97) EP 3500147
(97) EP 2049368	(97) EP 2497770	(97) EP 3027186	(97) EP 3546989
(97) EP 2051576	(97) EP 2540309	(97) EP 3027430	(97) EP 3603470
(97) EP 2054707	(97) EP 2551630	(97) EP 3027588	
(97) EP 2094033	(97) EP 2556937	(97) EP 3027765	

PD4A

Převod práv a ostatní změny majitelů evropských patentů

(97) **EP 2175888**
(73) Zionexa, 63170 Aubière, FR

(97) **EP 2341691**
(73) ALTIMEDIA CORPORATION, Seocho-gu, Seoul, KR

(97) **EP 2504469**
(73) MetCon Technologies, LLC, Monaca, 15061, PA, US

(97) **EP 2633521**
(73) VoiceAge EVS LLC, Newport Beach, 92660, CA, US

(97) **EP 2844466**
(73) Speira GmbH, 41515 Grevenbroich, DE

(97) **EP 3033187**
(73) Güdel AG, 4900 Langenthal, CH

(97) **EP 3116491**
(73) Les Laboratoires Servier, 92284 Suresnes Cedex, FR

(97) **EP 3299245**
(73) Wagony Swidnica sp. z o.o., 58-100 Swidnica, PL

(97) **EP 3458053**
(73) Biohaven Therapeutics Ltd., New Haven, 06510, CT, US

(97) **EP 3554834**
(73) Saperatec GmbH, 06847 Dessau-Roßlau, DE

FG1K

Zapsané užité vzory - přehled podle čísel zápisu

V období uzávěrky tohoto čísla Věstníku zapsal Úřad průmyslového vlastnictví tyto užité vzory.

(11)	(51)		(11)	(51)		(11)	(51)	
35786	F 02 C 7/08	(2006.01)	35795	B 61 L 15/00	(2006.01)	35804	E 04 F 19/02	(2006.01)
35787	H 03 F 3/217	(2006.01)	35796	E 06 B 11/02	(2006.01)	35805	F 24 H 1/18	(2022.01)
35788	H 01 H 1/20	(2006.01)	35797	A 61 H 3/00	(2006.01)	35806	F 16 G 11/04	(2006.01)
35789	G 01 B 5/12	(2006.01)	35798	C 04 B 28/26	(2006.01)	35807	C 09 J 7/38	(2018.01)
35790	F 16 K 13/10	(2006.01)	35799	B 61 L 25/02	(2006.01)	35808	C 09 J 7/24	(2018.01)
35791	H 02 G 3/12	(2006.01)	35800	A 61 B 5/02	(2006.01)	35809	F 28 D 19/04	(2006.01)
35792	A 61 G 15/10	(2006.01)	35801	A 63 C 5/03	(2006.01)	35810	C 02 F 1/32	(2006.01)
35793	C 02 F 3/10	(2006.01)	35802	B 60 R 11/00	(2006.01)			
35794	F 24 D 15/04	(2006.01)	35803	E 05 F 5/06	(2006.01)			

FG1K

Zapsané užité vzory - řazené podle MPT

(51)	A61B 5/02	(2006.01)	(51)	A63C 5/03	(2006.01)
	A61B 5/16	(2006.01)		A63C 5/06	(2006.01)
	G09B 9/08	(2006.01)	(11)	35801	
(11)	35800		(21)	2021-39521	
(21)	2021-39499		(22)	22.12.2021	
(22)	20.12.2021		(47)	15.02.2022	
(47)	15.02.2022		(73)	Ultina s.r.o., České Budějovice, České Budějovice 3, CZ	
(73)	České vysoké učení technické v Praze, Praha 6, Dejvice, CZ Zall JIHLAVAN airplanes, s.r.o., Jihlava, CZ		(72)	Sýkora Zbyněk Bc., MBA, České Budějovice, České Budějovice 3, CZ Nestával Ivan Ing., Hluboká nad Vltavou, CZ Šperk Miroslav Mgr., Hořice, CZ	
(72)	Ondra Petr Ing., Olomouc, Droždín, CZ Rydlo Karol Ing., Uherské Hradiště, Mařatice, CZ Maceček Ivo Ing., Uničov, CZ Prachař Martin Ing., Ostrava, Michálkovice, CZ Kutílek Patrik doc. Ing., Ph.D., Kladno, Kročehlavý, CZ Hejda Jan Ing. et Ing., Ph.D., Praha 5, Lochkov, CZ Hýbl Ján Bc., Kladno, CZ Karavaev Aleksei Ing., 6140 45 Perm, RU Hána Karel Ing., Ph.D., Praha 10, Vršovice, CZ Veselý Tomáš Ing., Vysoký Újezd, CZ Vítězník Martin Ing., Praha 5, Stodůlky, CZ Smrčka Pavel Ing., Ph.D., Praha 6, Střešovice, CZ		(54)	Sedačka pro monolyži	
(54)	Zařízení pro monitoring letových a biotelemetrických dat pilotů		(74)	PatentCentrum Sedlák & Partners s.r.o., Okružní 2824, České Budějovice, České Budějovice 3, 37001	
(74)	Ing. Václav Kratochvíl, Husníkova 2086/22, Praha 5, Stodůlky, 15800				
(51)	A61G 15/10	(2006.01)	(51)	B60R 11/00	(2006.01)
(11)	35792		(11)	35802	
(21)	2021-39346		(21)	2021-39532	
(22)	08.11.2021		(22)	28.12.2021	
(47)	15.02.2022		(47)	15.02.2022	
(73)	BORCAD Medical a.s., Fryčovice, CZ		(73)	ŠKODA AUTO a.s., Mladá Boleslav, Mladá Boleslav II, CZ	
(72)	Šiuda Bronislav Ing., Trinec, CZ Šimíček Martin, Bernartice nad Odrou, CZ		(72)	Antonín Vít, Mnichovo Hradiště, CZ Flodрман Václav, Kovanec, CZ	
(54)	Otočný aretační mechanismus víceúčelového stolku		(54)	Upevňovací prvek pro upevnění dílu obložení ke karoserii vozidla	
(51)	A61H 3/00	(2006.01)	(51)	B61L 15/00	(2006.01)
	A61H 3/02	(2006.01)		B61L 25/06	(2006.01)
(11)	35797		(11)	35795	
(21)	2021-39462		(21)	2021-39449	
(22)	13.12.2021		(22)	08.12.2021	
(47)	15.02.2022		(47)	15.02.2022	
(73)	Vysoká škola báňská-Technická univerzita Ostrava, Ostrava, Poruba, CZ Macháčková Kateřina Mgr., Ph.D., Hlučín, CZ Krejčí Ivana, Klimkovice, CZ		(73)	Vysoká škola báňská - Technická univerzita Ostrava, Ostrava, Poruba, CZ	
(72)	Macháčková Kateřina Mgr., Ph.D., Hlučín, CZ Krejčí Ivana, Klimkovice, CZ Hapla Tomáš Ing., Ostrava, Výškovice, CZ Hlaváčková Milada Ing., Ph.D., Ostrava, Hrabůvka, CZ Kalová Martina Ing., Ph.D., Tovačov, Tovačov I-Město, CZ		(72)	Mišák Stanislav prof. Ing., Ph.D., Olomouc, CZ Seidl David Ing., Ph.D., Opava, Suché Lazce, CZ Zajíc Jaroslav Ing., CSc., Ostrava, Svinov, CZ	
(54)	Úchopový adaptér pro neaktivní ruku		(54)	Zabezpečovací zařízení, zejména pro kolejová vozidla	
(74)	Vysoká škola báňská - Technická univerzita Ostrava, 17. listopadu 2172/15, Ostrava, Poruba, 70800		(74)	Ing. Libor Markes, Grohova 145/54, Brno, Veveří, 60200	
			(51)	B61L 25/02	(2006.01)
			(11)	35799	
			(21)	2021-39498	
			(22)	20.12.2021	
			(47)	15.02.2022	
			(73)	IXPERTA s.r.o., Praha 9, Libeň, CZ	
			(72)	Jelen Petr Ing., Česká Metuje, CZ Kněžik Jan Ing., Brno, Štýřice, CZ	
			(54)	Lokalizační zařízení pro stanovení polohy železničních kolejových vozidel	
			(74)	Ing. Hana Dušková, Na Kočově 180, Chotutice, 28103	
			(51)	C02F 1/32	(2006.01)

(11) 35810
(21) **2022-39619**
(22) 28.01.2022
(47) 15.02.2022
(73) RGT s.r.o., Králův Dvůr, CZ
(72) Ruml Jan Ing., Praha 6, Břevnov, CZ
(54) **Zařízení pro dezinfekci vody**
(74) Ing. Vladimír Belfin, patentový zástupce, Litovická 305, Hostovice, 25301

(51) **C02F 3/10** (2006.01)
(11) 35793
(21) **2021-39370**
(22) 16.11.2021
(47) 15.02.2022
(73) Technická univerzita v Liberci, Liberec, Liberec I-Staré Město, CZ
(72) Lederer Tomáš Ing., Ph.D., Šimonovice, Minkovice, CZ
Havlíček Karel Ing., Pěnčín, CZ
Kolčárová Sirková Brigita Doc. Ing., Ph.D., Liberec, Liberec I-Staré Město, CZ
Lenfeldová Irena Ing., Ph.D., Liberec, Liberec XI-Růžodol I, CZ
Ryvolová Martina Ing., Liberec, Liberec IV-Perštýn, CZ
(54) **Textilní nosič biomasy**
(74) PatentCentrum Sedlák & Partners s.r.o., Okružní 2824, České Budějovice, České Budějovice 3, 37001

(51) **C04B 28/26** (2006.01)
C04B 28/18 (2006.01)
C04B 14/10 (2006.01)
C04B 14/06 (2006.01)
C04B 14/18 (2006.01)
C04B 14/30 (2006.01)
(11) 35798
(21) **2021-39488**
(22) 17.12.2021
(47) 15.02.2022
(73) ORLEN UniCRE a.s., Ústí nad Labem, Ústí nad Labem-centrum, CZ
(72) Hájková Pavlína Ing., Ph.D., Liberec, Liberec XIV-Ruprechtice, CZ
Soukup Aleš Ing., Hoštka, Kochovice, CZ
(54) **Alkalicky aktivovaná aluminosilikátová směs pro 3D tisk**

(51) **C09J 7/24** (2018.01)
C09J 123/00 (2006.01)
C09J 127/06 (2006.01)
C09J 11/06 (2006.01)
C09J 11/04 (2006.01)
(11) 35808
(21) **2022-39610**
(22) 25.01.2022
(47) 15.02.2022
(73) INNOFILM s.r.o., Praha 3, Žižkov, CZ
(72) Vyoral Jiří Ing., Zlámánek, CZ
(54) **Antikorozní samolepící fólie**
(74) Ing. Jan Görig, Korábová 98, Fryšták, Horní Ves, 76316

(51) **C09J 7/38** (2018.01)
C09J 127/06 (2006.01)
C09J 177/00 (2006.01)
C09J 123/00 (2006.01)
C09J 167/02 (2006.01)
(11) 35807
(21) **2022-39609**
(22) 25.01.2022
(47) 15.02.2022
(73) INNOFILM s.r.o., Praha 3, Žižkov, CZ
(72) Vyoral Jiří Ing., Zlámánek, CZ
(54) **Vícevrstvá samolepící fólie s povrchem zabraňujícím odkapávání vodního kondenzátu**
(74) Ing. Jan Görig, Korábová 98, Fryšták, Horní Ves, 76316

(51) **E04F 19/02** (2006.01)
E04F 13/06 (2006.01)
(11) 35804
(21) **2022-39579**
(22) 14.01.2022
(47) 15.02.2022
(73) DEK a.s., Praha 10, Malešice, CZ

(72) Žák Antonín Ing., Ph.D., Modřice, CZ
Kloss Tomáš Ing., Mošnov, CZ
Píkl Zdeněk, Hluboká nad Vltavou, CZ
(54) **Lišta pro vytvoření vodotěsného napojení navazujících konstrukcí na fasádní omítku**
(74) PatentEnter s.r.o., Koliště 1965/13a, Brno, Černá Pole, 60200

(51) **E05F 5/06** (2006.01)
E05F 5/00 (2017.01)
E05G 1/02 (2006.01)
E05G 1/00 (2006.01)
(11) 35803
(21) **2022-39565**
(22) 10.01.2022
(47) 15.02.2022
(73) Kinkor Jiří Ing., Dobev, CZ
Skřivan Jiří, Písek, Budějovické Předměstí, CZ
(72) Kinkor Jiří Ing., Dobev, CZ
Skřivan Jiří, Písek, Budějovické Předměstí, CZ
(54) **Zarážka dveří, opatřená úložiskem předmětů**
(74) Jan Brykner, patentový zástupce, Resslova 741/25, Hradec Králové, 50002

(51) **E06B 11/02** (2006.01)
E06B 11/04 (2006.01)
(11) 35796
(21) **2021-39459**
(22) 10.12.2021
(47) 15.02.2022
(73) Kučera František Ing., Sebranice, CZ
(72) Kučera František Ing., Sebranice, CZ
(54) **Nesená odsuvná brána**
(74) Ing. Libor Markes, patentový zástupce, Grohova 145/54, Brno, Veveří, 60200

(51) **F02C 7/08** (2006.01)
F23L 15/00 (2006.01)
F23R 3/00 (2006.01)
(11) 35786
(21) **2021-39053**
(22) 30.07.2021
(47) 15.02.2022
(73) Vysoká škola chemicko-technologická v Praze, Praha 6, Dejvice, CZ
Kovář Vojtěch Ing., Praha 5, Zbraslav, CZ
Česká zemědělská univerzita v Praze, Praha 6, Suchbát, CZ
(72) Kovář Vojtěch Ing., Praha 5, Zbraslav, CZ
Ciahotný Karel doc. Ing., CSc., Praha 8, Dolní Chabry, CZ
Hlinčík Tomáš doc. Ing., Ph.D., Praha 9, Letňany, CZ
Pexa Martin doc. Ing., Ph.D., Malotice, CZ
(54) **Zařízení pro paroplynový cyklus na biomasu a zemní plyn**

(51) **F16G 11/04** (2006.01)
F16G 11/14 (2006.01)
B66B 5/24 (2006.01)
(11) 35806
(21) **2022-39604**
(22) 24.01.2022
(47) 15.02.2022
(73) Rock Empire, s.r.o., Děčín, Děčín V-Rozbělesy, CZ
(72) Homola Zbyněk, Děčín, CZ
(54) **Lanová brzda**
(74) Mgr. Tomáš Bejček, artpatent, advokátní kancelář s.r.o., Dukelských hrdinů 976/12, Praha 7, Holešovice, 17000

(51) **F16K 13/10** (2006.01)
F16K 49/00 (2006.01)
(11) 35790
(21) **2021-39324**
(22) 29.10.2021
(47) 15.02.2022
(73) České vysoké učení technické v Praze, Praha 6, Dejvice, CZ
(72) Škarohlíd Jan Ing., Ph.D., Libčice nad Vltavou, CZ
Škoda Radek doc. Ing., Ph.D., Liberec, Liberec II-Nové Město, CZ
Kořínek Tomáš Ing., Česká Lípa, CZ
(54) **Ventil pro řízené otevírání/zavírání potrubních tras**
(74) Ing. Václav Kratochvíl, Husníkova 2086/22, Praha 5, Stodůlky, 15800

(51) F24D 15/04 (2006.01)	Kür Boris Ing., Kyjov, CZ
(11) 35794	(54) Měřicí trn pro rozměrovou kontrolu otvorů a měřicí systém tento trn obsahující
(21) 2021-39424	(74) Kania, Sedlák, Smola, s.r.o., Mendlovo náměstí 907/1a, Brno, Staré Brno, 60300
(22) 02.12.2021	
(47) 15.02.2022	
(73) Štěpán Josef Ing., Česká Bříza, CZ	
(72) Štěpán Josef Ing., Česká Bříza, CZ	
(54) Zapojení tepelného čerpadla do systému energetického kondenzačního parního stroje	
(51) F24H 1/18 (2022.01)	(51) H01H 1/20 (2006.01)
F24H 9/1818 (2022.01)	H01H 3/54 (2006.01)
F24H 9/02 (2006.01)	H01H 3/42 (2006.01)
F24S 20/40 (2018.01)	(11) 35788
(11) 35805	(21) 2021-39217
(21) 2022-39589	(22) 29.09.2021
(22) 19.01.2022	(47) 15.02.2022
(47) 15.02.2022	(73) FAIVELEY TRANSPORT CZECH a.s., Plzeň, Černice, CZ
(73) Družstevní závody Dražice - strojírna s.r.o., Benátky nad Jizerou, CZ	(72) Lorenc Tomáš Ing., Plzeň, CZ
(72) Formánek Lukáš Ing., MBA, Strašnov, CZ	Kučera Lukáš Ing., Plzeň, Doubavka, CZ
(54) Ohřivač vody	(54) Lamelový spínač
(74) Ing. Václav Kratochvíl, Husníkova 2086/22, Praha 5, Stodůlky, 15800	(74) Poláček & kol., Ing. Jiří Poláček, Dominikánská 287/6, Plzeň, Vnitřní Město, 30100
(51) F28D 19/04 (2006.01)	(51) H02G 3/12 (2006.01)
F28F 27/02 (2006.01)	(11) 35791
F24F 12/00 (2006.01)	(21) 2021-39342
(11) 35809	(22) 04.11.2021
(21) 2022-39611	(47) 15.02.2022
(22) 25.01.2022	(73) KOPOS KOLÍN a.s., Kolín, Kolín IV, CZ
(47) 15.02.2022	(72) Pospíšil Pavel Ing., Červené Pečky, CZ
(73) České vysoké učení technické v Praze, Praha 6, Dejvice, CZ	Němeček Jiří, DiS., Miskovice, CZ
KASTT, spol. s r.o., Hradec Králové, Slezské Předměstí, CZ	Staněk Ladislav, Kolín, Kolín IV, CZ
(72) Zmrhal Vladimír doc. Ing., Ph.D., Odolena Voda, CZ	(54) Souprava pro osazení elektroinstalační krabice nebo instalační desky do zateplovacího fasádního systému
Postupa Martin Ing., Hradec Králové, Pražské Předměstí, CZ	(74) PatentCentrum Sedlák & Partners s.r.o., Okružní 2824, České Budějovice, České Budějovice 3, 37001
(54) Regenerační výměník s regulací výkonu obtokovými klapkami	(51) H03F 3/217 (2006.01)
(74) RNDr. Silvie Dokulilová Ph.D., Bašného 279/51, Brno, Kohoutovice, 62300	(11) 35787
(51) G01B 5/12 (2006.01)	(21) 2021-39210
(11) 35789	(22) 24.09.2021
(21) 2021-39281	(47) 15.02.2022
(22) 18.10.2021	(73) MEgA - Měřicí Energetické Aparáty, a.s., Česká, CZ
(47) 15.02.2022	(72) Čejka Miloslav Ing., CSc., Brno, Královo Pole, CZ
(73) MESING, spol. s r.o., Brno, Židenice, CZ	(54) Transkonduktanční zesilovač
(72) Kür Jan Ing., Kyjov, CZ	(74) Ing. Libor Markes, Grohova 145/54, Brno, Veverí, 60200

Seznam majitelů zapsaných užitých vzorů

(73) BORCAD Medical a.s., Fryčovice, CZ	(11) 35792	(51) A 61 G 15/10 (2006.01)	(73) IXPERTA s.r.o., Praha 9, Libeň, CZ	(11) 35799	(51) B 61 L 25/02 (2006.01)
Česká zemědělská univerzita v Praze, Praha 6, Suchbát, CZ	35786	F 02 C 7/08 (2006.01)	KASTT, spol. s r.o., Hradec Králové, Slezské Předměstí, CZ	35809	F 28 D 19/04 (2006.01)
České vysoké učení technické v Praze, Praha 6, Dejvice, CZ	35790	F 16 K 13/10 (2006.01)	KOPOS KOLÍN a.s., Kolín, Kolín IV, CZ	35791	H 02 G 3/12 (2006.01)
České vysoké učení technické v Praze, Praha 6, Dejvice, CZ	35800	A 61 B 5/02 (2006.01)	MEgA - Měřicí Energetické Aparáty, a.s., Česká, CZ	35787	H 03 F 3/217 (2006.01)
České vysoké učení technické v Praze, Praha 6, Dejvice, CZ	35809	F 28 D 19/04 (2006.01)	MESING, spol. s r.o., Brno, Židenice, CZ	35789	G 01 B 5/12 (2006.01)
DEK a.s., Praha 10, Malešice, CZ	35804	E 04 F 19/02 (2006.01)	ORLEN UniCRE a.s., Ústí nad Labem, Ústí nad Labem-centrum, CZ	35798	C 04 B 28/26 (2006.01)
Družstevní závody Dražice - strojírna s.r.o., Benátky nad Jizerou, CZ	35805	F 24 H 1/18 (2022.01)	RGT s.r.o., Králův Dvůr, CZ	35810	C 02 F 1/32 (2006.01)
FAIVELEY TRANSPORT CZECH a.s., Plzeň, Černice, CZ	35788	H 01 H 1/20 (2006.01)	Rock Empire, s.r.o., Děčín, Děčín V-Rozbělesy, CZ	35806	F 16 G 11/04 (2006.01)
INNOFILM s.r.o., Praha 3, Žižkov, CZ	35807	C 09 J 7/38 (2018.01)	ŠKODA AUTO a.s., Mladá Boleslav, Mladá Boleslav II, CZ	35802	B 60 R 11/00 (2006.01)
INNOFILM s.r.o., Praha 3, Žižkov, CZ	35808	C 09 J 7/24 (2018.01)	Technická univerzita v Liberci, Liberec, Liberec I-Staré Město, CZ	35793	C 02 F 3/10 (2006.01)

(73)	(11)	(51)		(73)	(11)	(51)	
Ultina s.r.o., České Budějovice, České Budějovice 3, CZ	35801	A 63 C 5/03	(2006.01)	Kinkor Jiří Ing., Dobeš, CZ	35803	E 05 F 5/06	(2006.01)
Vysoká škola báňská - Technická univerzita Ostrava, Ostrava, Poruba, CZ	35795	B 61 L 15/00	(2006.01)	Kovář Vojtěch Ing., Praha 5, Zbraslav, CZ	35786	F 02 C 7/08	(2006.01)
Vysoká škola báňská-Technická univerzita Ostrava, Ostrava, Poruba, CZ	35797	A 61 H 3/00	(2006.01)	Krejčí Ivana, Klimkovice, CZ	35797	A 61 H 3/00	(2006.01)
Vysoká škola chemicko- technologická v Praze, Praha 6, Dejvice, CZ	35786	F 02 C 7/08	(2006.01)	Kučera František Ing., Sebranice, CZ	35796	E 06 B 11/02	(2006.01)
Zall JIHLAVAN airplanes, s.r.o., Jihlava, CZ	35800	A 61 B 5/02	(2006.01)	Macháčková Kateřina Mgr., Ph.D., Hlučín, CZ	35797	A 61 H 3/00	(2006.01)
				Skřivan Jiří, Písek, Budějovické Předměstí, CZ	35803	E 05 F 5/06	(2006.01)
				Štěpán Josef Ing., Česká Bříza, CZ	35794	F 24 D 15/04	(2006.01)

FG4Q

Zapsané průmyslové vzory - přehled podle čísel zápisu

V období uzávěrky tohoto čísla Věstníku zapsal Úřad průmyslového vlastnictví tyto průmyslové vzory:

(11)	(51)	(11)	(51)	(11)	(51)
37914	13-03	37917	07-06	37920	12-16
37915	06-05, 06-01	37918	06-03	37921	12-16
37916	15-02	37919	12-16		

FG4Q

Zapsané průmyslové vzory - přehled podle tříd

- (51) **06-03**
(11) 37918
(21) 2021-41985
(22) 10.08.2021
(15) 10.02.2022
(54) **Stolek**
(28) 1
(73) Mendelova univerzita v Brně, Brno, Černá Pole, CZ
(72) Svoboda Jaroslav doc. Ing., Ph.D., Hostim, CZ
Tauber Jiří doc. Ing., Ph.D., Brno, Černá Pole, CZ
Dohnalová Kateřina Bc., Havířov, Podlesí, CZ



1.4



1.1



1.2



1.3

-
- (51) **06-05, 06-01**
(11) 37915
(21) 2020-41848
(22) 07.12.2020
(15) 10.02.2022
(54) **Sedadlo, lavička a piknikový set**
(28) 37
(73) Padrnos Jan Ing., Třebíč, Vnitřní Město, CZ
(72) Padrnos Jan Ing., Třebíč, Vnitřní Město, CZ
(74) PatentEnter s.r.o., Koliště 1965/13a, Brno, Černá Pole, 60200



1.1

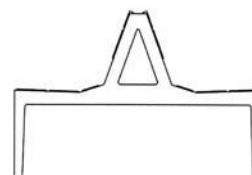

1.2

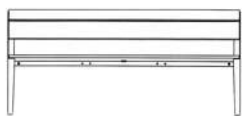

1.3

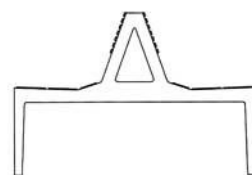

3.2



2.1

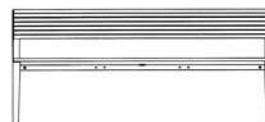

3.3

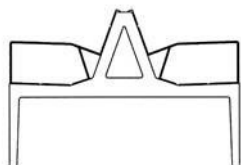

2.2



4.1

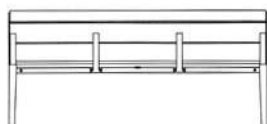

2.3

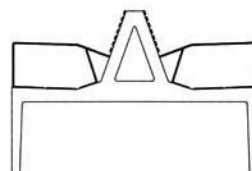

4.2



3.1

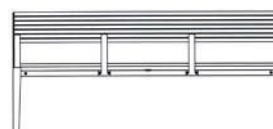

4.3



5.1

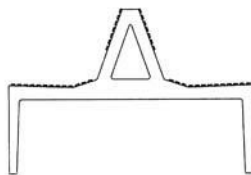

5.2

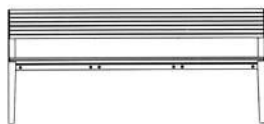

5.3



6.1

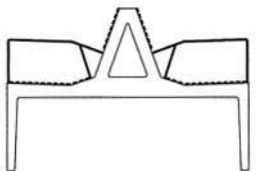

6.2

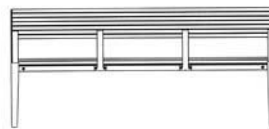

6.3



7.1

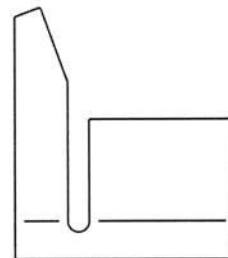

7.2

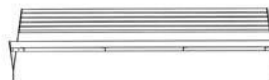

7.3

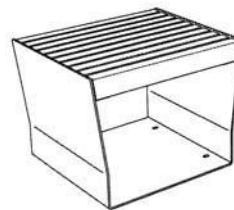

8.1

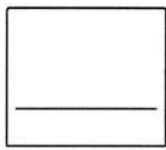

8.2

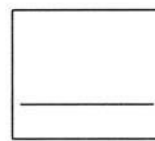

10.2

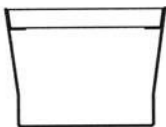

8.3

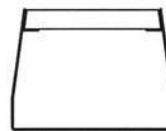

10.3



9.1



11.1

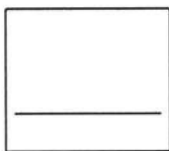

9.2

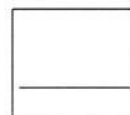

11.2



9.3

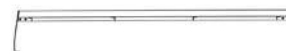

11.3

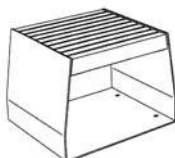

10.1

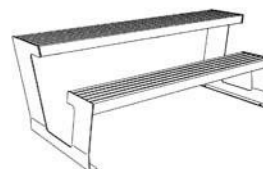

12.1

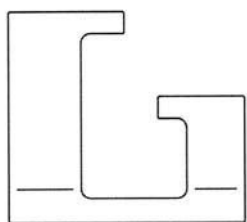

12.2

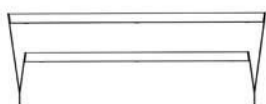

12.3



13.1

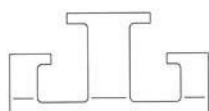

13.2



13.3



14.1

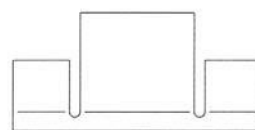

14.2



14.3



15.1

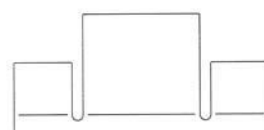

15.2



15.3



16.1

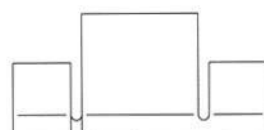

16.2



16.3



17.1

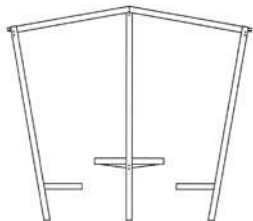

17.2

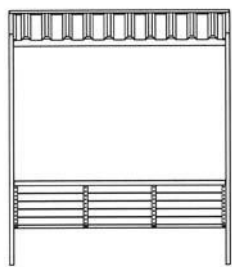

17.3



18.1

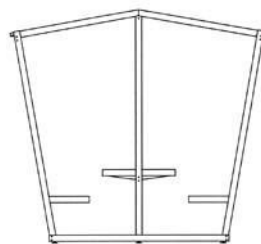

18.2

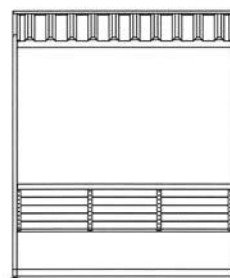

18.3

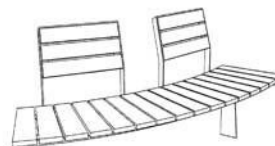

19.1



19.2

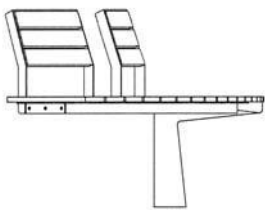

19.3

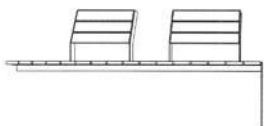

19.4

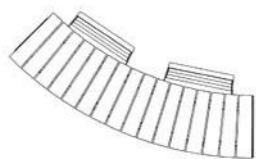

19.5



20.1

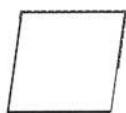

20.2



20.3



21.1

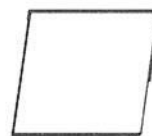

21.2



21.3



22.1



22.2

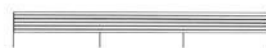

22.3



23.1

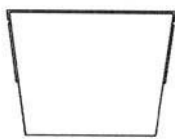

23.2

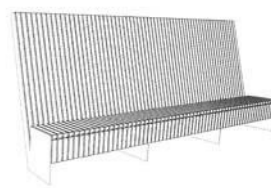

25.1



23.3

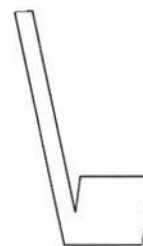

25.2

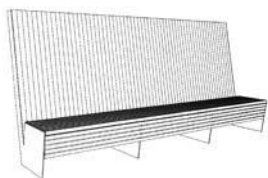

24.1

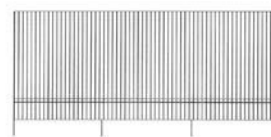

25.3

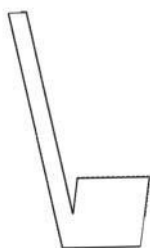

24.2



26.1

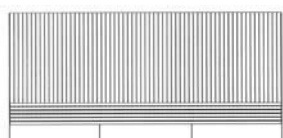

24.3

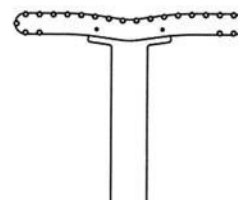

26.2



26.3



28.1



27.1

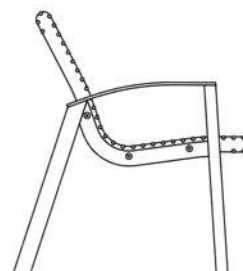

28.2

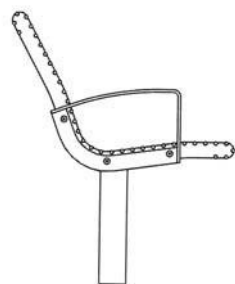

27.2

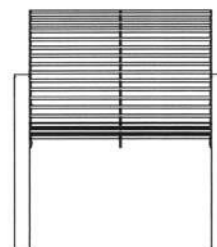

28.3

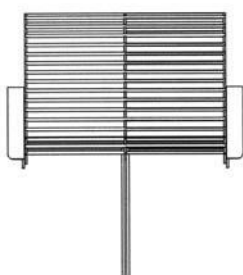

27.3



29.1



29.2

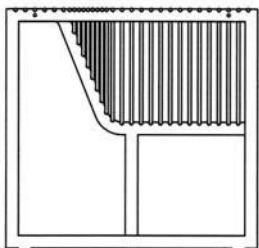

29.3

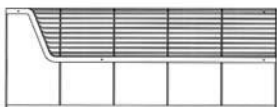

29.4



30.1



30.2

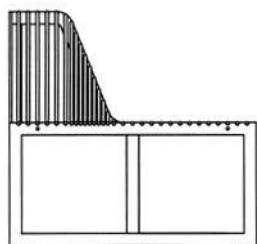

30.3

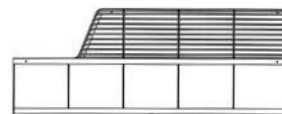

30.4



31.1

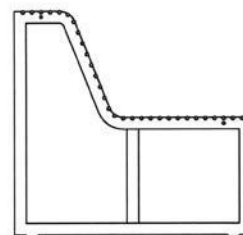

31.2

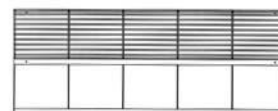

31.3



32.1

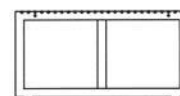

32.2



32.3

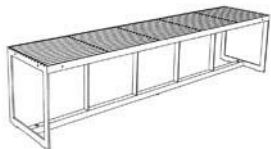

33.1

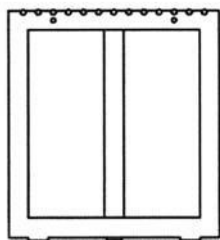

33.2

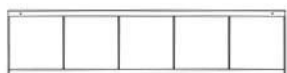

33.3

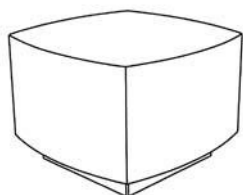

34.1

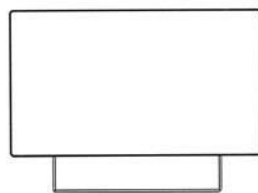

34.2

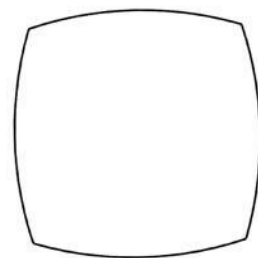

34.3

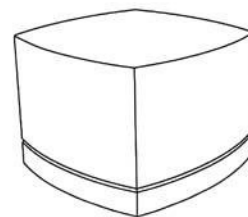

35.1

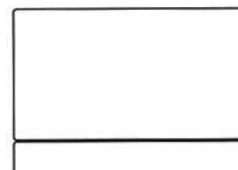

35.2

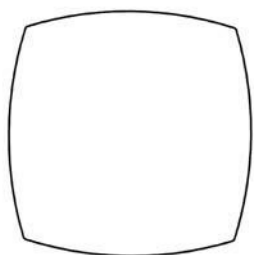

35.3

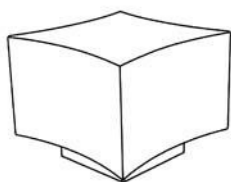

36.1

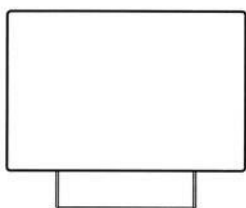

36.2

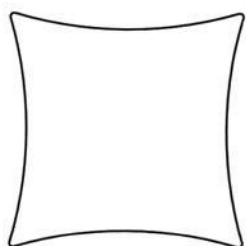

36.3

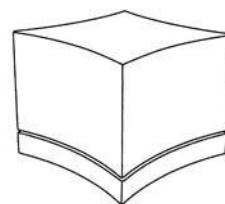

37.1

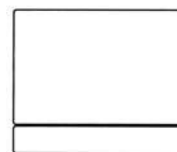

37.2



37.3

-
- (51) **07-06**
(11) 37917
(21) 2021-41978
(22) 28.07.2021
(15) 10.02.2022
(54) **Sluneční clona**
(28) 1
(73) Ramík Zdeněk, Šenov, CZ
(72) Ramík Zdeněk, Šenov, CZ
(74) Ing. Pavel Nádvořník s.r.o., Klínová 620/1, Ostrava, Hulváky, 70900

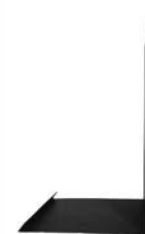

1.1



1.2



1.3



1.4



1.1



2.1



3.1



4.1

-
- (51) 12-16
(11) 37919
(21) 2021-41986
(22) 18.08.2021
(15) 10.02.2022
(54) **Ráfky kol vozidel**
(28) 16
(73) ŠKODA AUTO a.s., Mladá Boleslav, Mladá Boleslav II, CZ
(72) Stefani Oliver Heinrich Dipl.-Design, Mladá Boleslav, Mladá Boleslav II, CZ
Neuhold Karl Mgr., Mladá Boleslav, Mladá Boleslav II, CZ
Pantůček Dalibor, Mladá Boleslav, Mladá Boleslav II, CZ



5.1

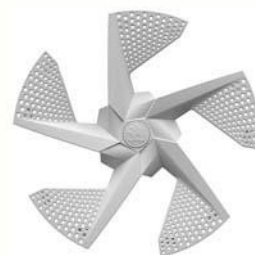

9.1



6.1



10.1



7.1



11.1



8.1



12.1



13.1



14.1



15.1



16.1

- (51) 12-16
- (11) 37920
- (21) 2021-41991
- (22) 23.08.2021
- (15) 10.02.2022
- (54) **Ráfký kol vozidel**
- (28) 5
- (73) ŠKODA AUTO a.s., Mladá Boleslav, Mladá Boleslav II, CZ
- (72) Stefani Oliver Heinrich Dipl.-Designer, Mladá Boleslav, Mladá Boleslav II, CZ
- Neuhold Karl Mgr., Mladá Boleslav, Mladá Boleslav II, CZ
- Linhart Karel Ing., Mladá Boleslav, Mladá Boleslav II, CZ



1.1



2.1



3.1



4.1



5.1



3.1

(51) **12-16**
(11) 37921
(21) 2021-41992
(22) 27.08.2021
(15) 10.02.2022
(54) **Ráfky kol vozidel**
(28) 3
(73) ŠKODA AUTO a.s., Mladá Boleslav, Mladá Boleslav II, CZ
(72) Stefani Oliver Heinrich Dipl.-Design, Mladá Boleslav, Mladá Boleslav II, CZ
Neuhold Karl Mgr., Mladá Boleslav, Mladá Boleslav II, CZ
Pantůček Dalibor, Mladá Boleslav, Mladá Boleslav II, CZ

(51) **13-03**
(11) 37914
(21) 2020-41772
(22) 28.07.2020
(15) 10.02.2022
(54) **Držák elektronických zařízení**
(28) 1
(73) Laboratories, s.r.o., Brno, Černá Pole, CZ
(72) Mareš Petr, Brno, Černá Pole, CZ



1.1



1.1



2.1



1.2



1.3



1.4

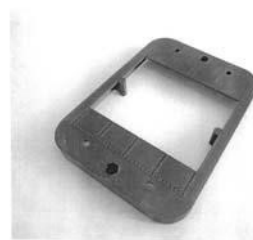

1.9



1.5



1.6



1.7



1.8



1.1



1.2



1.3

-
- (51) **15-02**
(11) 37916
(21) 2021-41975
(22) 22.07.2021
(15) 10.02.2022
(54) **Plynový ejektor**
(28) 1
(73) Vysoká škola báňská - Technická univerzita Ostrava, Ostrava, Poruba, CZ
(72) Šmída Zdeněk Ing., Ph.D., Ostrava, Zábřeh, CZ
Honus Stanislav doc. Ing., Ph.D., Hať, CZ
Jadlovce Marek Ing., Frýdek-Místek, Frýdek, CZ
Výtisk Jan Ing., Dolní Lhota, CZ



1.4



1.6



1.5



1.7

Seznam vlastníků zapsaných průmyslových vzorů

(73)	(11)	(51)	(73)	(11)	(51)
Laboratories, s.r.o., Brno, Černá Pole, CZ	37914	13-03	ŠKODA AUTO a.s., Mladá Boleslav, Mladá Boleslav II, CZ	37919	12-16
Mendelova univerzita v Brně, Brno, Černá Pole, CZ	37918	06-03	ŠKODA AUTO a.s., Mladá Boleslav, Mladá Boleslav II, CZ	37920	12-16
Padrnos Jan Ing., Třebíč, Vnitřní Město, CZ	37915	06-05	ŠKODA AUTO a.s., Mladá Boleslav, Mladá Boleslav II, CZ	37921	12-16
Ramík Zdeněk, Šenov, CZ	37917	07-06			
Vysoká škola báňská - Technická univerzita Ostrava, Ostrava, Poruba, CZ	37916	15-02			

Dodatková ochranná osvědčení pro léčiva a pro přípravky na ochranu rostlin

Podání žádosti o udělení osvědčení

- | | |
|---|---|
| (22) 20.01.2022 | (22) 08.02.2022 |
| (21) SPC/CZ2022/780 | (21) SPC/CZ2022/782 |
| (71) UCB Biopharma SRL, B-1070 Brussels, BE | (71) Beigene, Ltd., George Town, Grand Cayman KY1-1108, KY |
| (68) 2663577 | (68) 2989106 |
| (54) Protilátka vázající IL-17 a IL-17F | (54) Kondenzované heterocyklické sloučeniny jako inhibitory proteinkináz |
| (92) EU/1/21/1575, 23.08.2021 | (92) EU/1/21/1576, 23.11.2021 |
| (93) EU/1/21/1575, 23.08.2021 | (93) EU/1/21/1576, 23.11.2021, EU |
| (95) Bimzelx - bimekizumab, léčivý přípravek | (95) Brukinsa - zanubrutunib, léčivý přípravek |

-
- | |
|--|
| (22) 03.02.2022 |
| (21) SPC/CZ2022/781 |
| (71) ORION CORPORATION, 02200 Espoo, FI |
| (68) 2834233 |
| (54) Noví agonisté alfa2 adrenoceptorů |
| (92) EU/2/21/276, 17.08.2021 |
| (93) EU/2/21/276, 17.08.2021, EU |
| (95) TESSIE - tasipimidin; tasipimidin případně ve formě jeho farmaceuticky přijatelné soli, zejména tasipimidin sulfát, léčivý přípravek |

Podání žádosti o prodloužení doby platnosti

-
- | |
|--|
| (22) 10.12.2021 |
| (21) SPC/CZ2021/772 |
| (73) Glenmark Specialty S.A., 2300 La Chaux-de-Fonds, CH |
| (68) 3043773 |
| (54) Stabilní farmaceutická kompozice s fixní dávkou obsahující mometason a olopatadin pro nazální podání |
| (92) 69/506/19-C, 08.06.2021 |
| (93) 140638 AT, 19.04.2021, CH |
| (95) Ryaltris - mometasoni furoas/olopatadinum, léčivý přípravek
Léčivo pro pediatrické použití |

Schválení prodloužení doby platnosti

-
- | | |
|--|--|
| (22) 07.06.2011 | osteoprotegerin, způsob vyhodnocení schopnosti testované sloučeniny a použití této sloučeniny jako modulátoru |
| (21) SPC/CZ2011/195 | (92) EU/1/10/618/001 až EU/1/10/618/004, 26.05.2010 |
| (73) Amgen Inc., Thousand Oaks, 91320-1799, CA, US | (93) EU/1/10/618/001 až EU/1/10/618/004, 26.05.2010 |
| (68) 302262 | (94) 15.10.2023 |
| (54) Izolovaná nukleová kyselina, polypeptid kódovaný touto nukleovou kyselinou, expresní vektor obsahující tuto nukleovou kyselinu, hostitelská buňka transfekovaná tímto expresním vektorem, izolovaný protein vázající osteoprotegerin, protilátka vázající protein vázající osteoprotegerin, způsob detekce přítomnosti proteinu vázajícího | (95) Prolia-denosumab, léčivý přípravek
Léčivo pro pediatrické použití |

Zánik dodatkového osvědčení na patent

(11) 291251/207

Úřední rozhodnutí a oznámení

MK4A, MK4F

Zánik patentů a autorských osvědčení uplynutím doby platnosti

(11)	(21)	Int.Cl/(51)	(11)	(21)	Int.Cl/(51)
291251	1998-2684	8/C07D 487/08	304842	2002-513	8/B29C 70/06
301532	2003-2493	8/H01J 37/05	305441	2002-3649	8/C09C 3/06
302322	2003-2271	8/C03B 27/044	305552	2003-2250	8/B01D 53/70
302574	2002-549	8/C09C 1/50	305619	2003-2192	8/A01K 67/027
304615	2002-552	8/C23F 11/18	306277	2003-2458	8/A61K 31/352

MM4A, MM4F

Zániky patentů a autorských osvědčení pro nezaplacení udržovacích poplatků

(11)	(21)	Int.Cl/(51)	(11)	(21)	Int.Cl/(51)
298982	2002-2631	8/B22D 17/32	306635	2012-505	8/F16K 17/06
299212	2004-860	8/B60K 37/00	306649	2006-481	8/D05B 3/10
302068	2009-503	8/C07D 487/04	307151	2016-472	8/B01F 5/10
302817	2010-573	8/E04B 1/684	307493	2017-443	8/F16H 25/04
302839	2002-2562	8/F23H 7/06	307705	2017-425	8/A61F 2/95
303596	2011-453	8/B23Q 11/04	308282	2010-600	8/A61K 36/185
305011	2010-583	8/C07F 9/40	308761	2007-808	8/G01C 9/14
305815	2015-532	8/F24D 15/04			

MH1K

Zániky užitných vzorů vzdáním se

(11)	(21)	(51)	
27487	2014-29839	C08J 9/16	(2006.01)

MK1K

Zániky užitných vzorů uplynutím doby platnosti

(11)	(21)	(51)		(11)	(21)	(51)	
23662	2012-25618	G01F 23/36	(2006.01)	30948	2017-33905	A43B 13/14	(2006.01)
23704	2012-25610	E01F 1/00	(2006.01)	30950	2017-33912	E04D 13/03	(2006.01)
23909	2012-25603	E01B 13/02	(2006.01)	30956	2017-33915	A23K 50/00	(2016.01)
23911	2012-25621	G07F 11/34	(2006.01)	30992	2017-33922	A63F 9/12	(2006.01)
23941	2012-25599	A01N 63/04	(2006.01)	31009	2017-33902	A23L 7/109	(2016.01)
24336	2012-25600	B01D 24/36	(2006.01)	31010	2017-33908	A23K 50/75	(2016.01)
26108	2013-28301	H02B 1/28	(2006.01)	31068	2017-33901	G05B 13/04	(2006.01)
27338	2014-29760	D04B 1/16	(2006.01)	31070	2017-33920	C10L 1/10	(2006.01)
27340	2014-29786	A23F 3/34	(2006.01)	31161	2017-33897	C12G 3/04	(2006.01)
27423	2014-29782	A61K 36/185	(2006.01)	31208	2017-33909	A63B 71/06	(2006.01)
27425	2014-29784	A61K 36/18	(2006.01)	31420	2017-33895	F04B 53/20	(2006.01)
27426	2014-29785	A61K 36/9068	(2006.01)	31850	2017-33911	C12N 5/00	(2006.01)
28084	2012-25614	B25J 18/06	(2006.01)	32207	2017-33913	A61K 31/352	(2006.01)
30425	2016-32979	B60B 30/06	(2006.01)	32305	2017-33892	G09F 7/12	(2006.01)

MK4Q

Zániky práva ze zapsaných průmyslových vzorů uplynutím doby ochrany

(11)	(21)	Int.Cl/(51)	(11)	(21)	Int.Cl/(51)
33831	2006-36826	8/14-02	36833	2016-40681	10/17-01
35209	2011-38757	9/02-04	37060	2016-40676	10/02-05
35568	2011-38761	9/09-08	37061	2016-40677	10/10-01
35573	2011-38755	9/10-01	37062	2016-40680	10/32-00
35633	2011-38756	9/09-01			

ND1K

Druhé prodloužení doby platnosti užitečných vzorů

(51)	<i>F41A 33/06</i>	(2006.01)
	<i>F41A 33/02</i>	(2006.01)
	<i>F41A 11/02</i>	(2006.01)
	<i>F41B 11/50</i>	(2013.01)
	<i>F41B 11/62</i>	(2013.01)
	<i>F41B 11/723</i>	(2013.01)
(11)	32655	
(21)	2018-35739	
(22)	26.01.2015	
(73)	Dvořák Vojtěch, Lišov, CZ	
(54)	Sestava palné zbraně pro netrvalou úpravu na simulátor palných zbraní	

ND4Q

První obnovy doby ochrany průmyslových vzorů

(51)	16-06	(51)	06-03
(11)	37265	(11)	37460
(21)	2017-40979	(21)	2017-40868
(22)	04.07.2017	(22)	07.02.2017
(54)	Binokulární dalekohled	(54)	Zahradní nábytek - židle, stoly, lavičky a lehátka

ND4Q

Druhé obnovy doby ochrany průmyslových vzorů

(51)	05-06	(51)	15-09
(11)	35617	(11)	35711
(21)	2012-38996	(21)	2012-38978
(22)	28.03.2012	(22)	06.03.2012
(54)	Ochranná balicí fólie	(54)	Obslužná kabina k horizontálním obráběcím strojům

PD4A

Převod práv a ostatní změny majitelů patentů

(11)	309131	(11)	309132
(21)	2021-427	(21)	2021-428
(73)	Křovák Jakub, Praha 2, Nové Město, CZ Olt Jan, Praha 5, Stodůlky, CZ	(73)	Křovák Jakub, Praha 2, Nové Město, CZ Olt Jan, Praha 5, Stodůlky, CZ

PD1K

Převod práv a ostatní změny majitelů užitečných vzorů

(11)	31483
(21)	2017-33428
(73)	Krhutová Petra, Ludgeřovice, CZ

Zamítnuté a částečně zamítnuté přihlášky ochranných známek před zveřejněním

Kapitola obsahuje údaje o rozhodnutích o přihláškách ochranných známek, u kterých byly na základě provedeného věcného průzkumu shledány Úřadem důvody pro zamítnutí přihlášky ochranné známky podle ustanovení § 4 nebo 6 zákona č. 441/2003 Sb. Na základě toho Úřad vydal rozhodnutí o zamítnutí přihlášky podle ustanovení § 22 zákona č. 441/2003 Sb., a to pro celý seznam výrobků a služeb nebo pro jeho část. Údaje o výsledku rozhodnutí (zamítnutí přihlášky, částečně zamítnutí přihlášky) jsou uvedeny jako datum právní moci rozhodnutí/výsledek rozhodnutí.

(210) **O-561216**

(540)

Wellbeing umění žít

(592) Slovní

08.02.2022/NABYTÍ P.M. - ZAMÍTNUTÍ PŘIHLÁŠKY

(210) **O-571421**

(540)

DOGGIES

(592) Slovní

08.02.2022/NABYTÍ P.M. - ZAMÍTNUTÍ PŘIHLÁŠKY

(210) **O-561939**

(540)

For Business Excellence

(592) Slovní

08.02.2022/NABYTÍ P.M. - ZAMÍTNUTÍ PŘIHLÁŠKY

(210) **O-571434**

(540)

BANKOVNÍ IDENTITA

(592) Slovní

08.02.2022/NABYTÍ P.M. - ZAMÍTNUTÍ PŘIHLÁŠKY

(210) **O-569803**

(540)

Vyrobeno na Moravě

(592) Slovní

08.02.2022/NABYTÍ P.M. - ZAMÍTNUTÍ PŘIHLÁŠKY

(210) **O-574004**

(540)

(210) **O-570175**

(540)

ANTIFREEZE Profi

(592) Slovní

08.02.2022/NABYTÍ P.M. - ZAMÍTNUTÍ PŘIHLÁŠKY

(210) **O-571120**

(540)

ČESKÁ BANKOVNÍ ASOCIACE

(592) Slovní

08.02.2022/NABYTÍ P.M. - ZAMÍTNUTÍ PŘIHLÁŠKY

(210) **O-571418**

(540)

EVERYTHING FOR THE GAME

(592) Slovní

08.02.2022/NABYTÍ P.M. - ZAMÍTNUTÍ PŘIHLÁŠKY

(593) Obrazová

01.02.2022/NABYTÍ P.M. - ZAMÍTNUTÍ PŘIHLÁŠKY



Přehled zveřejněných přihlášek ochranných známek

Přihlášky ochranných známek, které byly na základě výsledků formálního a věcného průzkumu provedeného Úřadem shledány schopné zápisu do rejstříku ochranných známek, jsou obsaženy v této kapitole. Důležitou právní skutečností je, že zveřejněním přihlášky ochranné známky v této kapitole Věstníku (§ 23 zákona č. 441/2003 Sb.) začíná běžet zákonná tříměsíční lhůta pro podání námitek podle ustanovení § 25 zákona č. 441/2003 Sb.

Číselný přehled (210)											
O-574066	O-574666	O-574670	O-575023	O-575074	O-575075	O-575117	O-575423	O-575511	O-575824	O-575894	O-575928
O-575930	O-575961	O-575962	O-575983	O-576006	O-576058	O-576064	O-576066	O-576068	O-576069	O-576072	O-576074
O-576139	O-576237	O-576238	O-576258	O-576262	O-576287	O-576339	O-576402	O-576415	O-576419	O-576420	O-576459
O-576478	O-576499	O-576500	O-576501	O-576503	O-576504	O-576505	O-576506	O-576507	O-576508	O-576509	O-576510
O-576525	O-576526	O-576544	O-576545	O-576554	O-576560	O-576561	O-576593	O-576604	O-576605	O-576607	O-576609
O-576610	O-576611	O-576612	O-576629	O-576643	O-576655	O-576656	O-576657	O-576658	O-576661	O-576662	O-576663
O-576666	O-576668	O-576669	O-576670	O-576673	O-576675	O-576687	O-576692	O-576703	O-576704	O-576705	O-576713
O-576714	O-576738	O-576746	O-576749	O-576756	O-576762	O-576776	O-576783	O-576784	O-576786	O-576789	O-576790
O-576791	O-576799	O-576822	O-576837	O-576866	O-576868	O-576870	O-576876	O-576878	O-576883	O-576884	O-576887
O-576892	O-576894	O-576917	O-576918	O-576921	O-576922	O-576925	O-576928	O-576929	O-576935	O-576936	O-576962
O-576966	O-576967	O-576968	O-576991	O-576993	O-576994	O-576999	O-577003	O-577005	O-577046	O-577051	O-577055
O-577056	O-577057	O-577066	O-577069	O-577070	O-577073	O-577076	O-577077	O-577090			

Zveřejněné přihlášky ochranných známek

(210) **O-574066**

(220) 18.08.2021

(320) 18.08.2021

(511) 25, 29, 30, 32, 33, 35, 40, 41, 43, 44

(540)

MILAN
NESTAREC

(593) Obrazová

(510) (25) oděvy, obuv, pokrývky hlavy, části a příslušenství všech uvedených výrobků, zahrnuté v této třídě; (29) maso a masné výrobky, ryby (neživé), mléčné výrobky a výrobky z náhražek mléka, jedlé oleje a tuky, zpracované ovoce, houby a zelenina (včetně ořechů a luštěnin); (30) hotová jídla a polotovary a jídla rychlého občerstvení, a to jídla (svačiny) z kukuřice, obilnin, mouky a sezamu, krekrů, jídla z těstovin, rýže a obilnin, cukr, přírodní sladidla, zpracované obilí, výrobky z včelích produktů, a to med a mateří kašička; (32) pivo a pivovarnické výrobky spadající do této třídy, nealkoholické nápoje, přípravky pro výrobu nápojů; (33) alkoholické nápoje (s výjimkou piva), alkoholické přípravky pro výrobu nápojů; (35) maloobchodní a velkoobchodní prodej alkoholických nápojů, alkoholických přípravků pro výrobu nápojů, piva a pivovarnických výrobků, nealkoholických nápojů, přípravků pro výrobu nápojů, oděvů, obuvi, pokrývek hlavy, masa, masných výrobků, ryb, mléčných výrobků a výrobků z náhražek mléka, jedlých olejů a tuků, zpracovaného ovoce, hub a zeleniny (včetně ořechů a luštěnin), hotových jídel a polotovarů a jídel rychlého občerstvení, a to jídel (svačin) z kukuřice, obilnin, mouky a sezamu, maloobchodní a velkoobchodní prodej krekrů, jídel z těstovin, rýže a obilnin, maloobchodní a velkoobchodní prodej cukru, přírodních sladidel, výrobků z včelích produktů, kávy, čaje, zpracovaného obilí, maloobchodní a velkoobchodní prodej nádobí, kuchyňského náčiní a nádob, sklenic, nádob na pití a barového příslušenství, koupelnového textilu a kuchyňského textilu, tašek a doplňků, psacích potřeb, hraček, tiskárenských výrobků, papírnického zboží a vzdělávacích potřeb, tiskovin, soch, figurek, plaket, medailí, uměleckých předmětů a dekorativních předmětů ze všech materiálů, organizace obchodních veletrhů a výstav pro reklamní či obchodní účely; (40) zakázková výroba alkoholických nápojů, zakázková výroba nealkoholických nápojů; (41) pořádání výstav, koncertů a jiných kulturních akcí ke kulturním a vzdělávacím účelům, pořádání a vedení symposií, příprava a organizace akcí s ochutnávkou vína pro vzdělávací a zábavní účely, vydávání a publikování knih a časopisů; (43) poskytování dočasného ubytování, poskytování jídel a nápojů; (44) vinohradnictví, poradenství v oboru vinohradnictví.

(730) **Nestarec Milan Ing.**, Záhumní 449, Moravský Žižkov, 69101, CZ

(740) Jindyne s.r.o., U Statku 77, Mnichovo Hradiště, Hněvossice, 29501

(stroje), převody pro stroje, pohony pro stroje, hřídelové spojky [stroje], brzdy pro stroje; (37) pronájem nástrojů, strojů, zařízení a vybavení pro stavebnictví, demolice, úklid a údržbu, čisticí stroje (pronájem -), opravy hřídelí pro stroje, stroje (montáž, údržba a opravy), opravy filtrů pro stroje nebo motory, opravy přírodních vzduchových filtrů pro stroje, čištění, údržba; (40) přeměna materiálů, aplikace ochranných povrchových potahů na stroje a nářadí; (42) vědecké a technologické služby, počítačem podporovaná průmyslová analýza.

(591) Barevná

(730) **CNC Doctors s.r.o.**, Havlíčkova 446, Milevsko, 39901, CZ

(210) **O-574670**

(220) 15.09.2021

(320) 15.09.2021

(511) 7, 37, 40, 42

(540)



(593) Obrazová

(510) (7) dávkovací stroje, stroje a obráběcí stroje na zpracování materiálů a pro výrobu, stroje na zametání a vysávání, na čištění, mytí a praní, motory, hnací stroje a části strojů, ovládací mechanismy strojů a motorů, stroje na výrobu a zpracování materiálu, stroje pro kovovýrobu; (37) pronájem nástrojů, strojů, zařízení a vybavení pro stavebnictví, demolice, úklid a údržbu, čištění, údržba; (40) přeměna materiálů, aplikace ochranných povrchových potahů na stroje a nářadí; (42) vědecké a technologické služby.

(591) Barevná

(730) **CNC Doctors s.r.o.**, Havlíčkova 446, Milevsko, 39901, CZ

(210) **O-575023**

(220) 06.10.2021

(320) 06.10.2021

(511) 3, 5, 8, 9, 10, 12, 16, 21, 25, 28, 29, 30, 32, 35, 39, 41, 44

(540)

(210) **O-574666**

(220) 15.09.2021

(320) 15.09.2021

(511) 7, 37, 40, 42

(540)



(593) Obrazová

(510) (7) stroje a obráběcí stroje na zpracování materiálů a pro výrobu, stroje a zařízení pro řezání, vrtání, broušení, ostření a úpravu povrchů, stroje, obráběcí stroje a elektrické stroje a přístroje určené k upevňování a spojování, filtrační stroje, odlučovače a odstředivky, stroje pro kovovýrobu, stroje na výrobu a zpracování materiálu, stroje na zpracování kovů, stroje na tvarování kovu, motory, hnací stroje a části strojů, ovládací mechanismy strojů a motorů, upínací stroje, řemeny pro stroje, polohovače obrobků

(593) Obrazová

(510) (3) kosmetika a kosmetické přípravky, přípravky pro osobní hygienu, neléčivá kosmetika, pleťová kosmetika, toaletní přípravky, tělová vlasová



kosmetika, podkladová kosmetika, zkrášlující kosmetika, barevná kosmetika, dekorativní kosmetika, hydratační přípravky kosmetické, čističí mléko pro toaletní potřeby, kosmetické barvy, depilační přípravky, zpevňovače nehtů (kosmetika), kosmetika na obočí, pleťové masky (kosmetika), oční linky (kosmetika), samoopalovací mléka a krémy kosmetické, obličejové peelingsy kosmetické, odličovací krémy, adstringentní přípravky pro kosmetické účely, balzámy jiné než pro léčebné účely, barviva toaletní, bělicí a čističí přípravky na kůži, čističí oleje, přípravky pro depilaci, přípravky na holení a po holení, antiseptický kamenec, deodoranty pro lidskou potřebu nebo pro zvířata, kolínská voda, kosmetické přípravky do koupele, laky na nehty, lepidla pro kosmetické účely, líčidla (make-up), masážní gely jiné než pro léčebné účely, mýdla, antiperspirační mýdlo, dezinfekční mýdlo, dezodorizační mýdlo, medicínální mýdla, odlakovače, nálepky na nehty, pomády pro kosmetické účely, pudr kosmetický, rtěnky, toaletní voda, tužky kosmetické, vata pro kosmetické účely, vatové tyčinky pro kosmetické účely, kosmetické ubrousky, vazelína z ropy pro kosmetické účely, voda pro holení, vosk depilační, oleje pro toaletní účely, kosmetika pro děti, vlhčené ubrousky, vlhčené hygienické ubrousky, dětské čističí ubrousky, krém proti opruzeninám, kosmetika pro těhotné a kojící ženy, čističí prostředky a vonné přípravky, prací prostředky, avivážní prostředky, prací prášek pro děti, aviváž pro děti, bylinné výtažky pro kosmetické účely, přípravky pro péči o vlasy, pleť a nehty, kosmetické přípravky pro péči o vlasy, pleť a nehty, bylinné výtažky pro kosmetické účely, přípravky pro mytí a ošetřování vlasů, kosmetické přípravky pro čištění a revitalizaci vlasů, vlasové vody, vlasové kondicionéry, barvy na vlasy, šampóny, masky na vlasy, séra na vlasy, laky na vlasy, lesky na vlasy, pomády na vlasy, tužidla na vlasy, suché šampóny, šampóny pro zvířata, zubní pasty, gelové zubní pasty, zubní prášek ve formě pasty, přípravky na čištění zubů, detekční tablety k osobnímu použití při indikaci zubního kamene, rozpustné tablety na čištění zubních protéz, neléčivé ústní vody, parfumerie a vonné přípravky, mycí přípravky pro intimní hygienu a deodorační přípravky, vaginální výplachy pro osobní hygienu nebo jako deodoranty, vaginální výplachy pro intimní hygienu nebo deodorační použití, gely pro intimní hygienu, vlhčené hygienické ubrousky, čističí ubrousky pro intimní hygienu, kosmetické přípravky pro zestříhání, přípravky proti pocení (toaletní potřeby), čističí prostředky na kosmetické štětečky; (5) farmaceutické a léčebné výrobky a přípravky, hygienické přípravky a výrobky, farmaceutické a léčebné výrobky a přípravky pro péči o vlasy, pleť a nehty, farmaceutické a léčebné výrobky a přípravky pro péči o vlasy v podobě tablet, pilulek nebo kapslí, léčivé přípravky pro stimulaci růstu vlasů nebo proti jejich ztrátě, balzámy pro léčebné účely, léčivé šampóny a vlasové vody, zdravotnické prostředky a preparáty v rámci této třídy, zubní pasty s léčebnými účinky, léčivé ústní vody, antiseptické ústní vody, lepidlo pro připevnění zubní protéz, vaginální výplachy, přípravky na vaginální výplach k lékařskému použití, léčebné vaginální výplachy, vaginální hydratační přípravky, přípravky pro zvlhčení vagíny, čípky, vaginální čípky, léčivé gely pro intimní péči a hygienu, léčivé vlhčené hygienické ubrousky, balzámy pro léčebné účely, kosmetické přípravky pro léčebné účely, bylinné výtažky pro léčebné účely, hygienické přípravky pro léčebné účely, potravní doplňky a dietetické přípravky, léčivé potraviny a dietetické výrobky a přípravky k lékařským účelům určené k ochraně kloubů, vazivového aparátu, kůže, vlasů a jiných částí pohybového aparátu a lidského organismu, dietetické potraviny s kloubní bílkovinou pro lékařské použití, aminokyseliny pro lékařské účely, kolagen pro lékařské použití, doplňky stravy pro regeneraci kloubů a léčbu pohybového aparátu se silným protizánětlivým účinkem, určený k léčbě bolesti kloubů způsobené artrózou a artritidou, bylinné výrobky pro léčebné účely, léčivé nápoje, želatinové výrobky pro lékařské účely, vitamín D, potravinové doplňky pro léčebné účely, vitamínové přípravky a doplňky, kojenecké mléko, sušené kojenecké mléko, sušené mléko pro výživu batolata a dětí, mléko v prášku (kojenecká strava), dětská jídla ze sušeného mléka, speciální mléka, speciální mléka pro kojenec, batolata a děti, hypoalergenní a antirefluxní mléka, potraviny pro kojenec a batolata, potraviny pro děti jako dětská a kojenecká výživa, dětské příkrmy, dětské příkrmy ovocné, zeleninové a maso-zeleninové, nektar ovocný pro kojenec a děti, dietetické výrobky a přípravky pro kojenec, batolata a děti, potraviny pro zvláštní lékařské účely, dezinfekční a antiseptické přípravky, dezinfekční přípravky pro hygienické účely, hygienické přípravky a výrobky, dětské pleny, inkontinenční pleny, vatové tyčinky pro lékařské a kosmetické účely, vatové tyčinky do uší pro děti, absorpční výrobky pro osobní hygienu, vložky do podprsének (při kojení), absorpční jednorázové podložky, přebalovací podložky, dámské hygienické výrobky, hygienické kalhotky, poporodní kalhotky, léčivé šampóny, léčivá mýdla, léčivé vlasové vody a přípravky pro ústní hygienu, farmaceutické a léčebné výrobky a přípravky, léčivé přípravky, léčivé byliny a čaje, dietní potraviny pro léčebné účely, potravinové doplňky léčebné i neléčebné,

vitamínové, minerální, bílkovinné a proteinové přípravky (doplňky výživy), výživové vlákniny, přípravky léčebné i neléčebné sloužící ke stimulaci, pro zvýšení výkonnosti a urychlení regenerace, snižování hmotnosti, posílení imunity organismu a zlepšení zdraví, kloubní výživa, výživové přípravky pro doplnění stravy včetně fitness přípravků v rámci této třídy, potravinové doplňky sloužící k posílení imunity organismu a zlepšení fyzického zdraví, farmaceutické výrobky a jiné výrobky pro léčebné humánní nebo veterinární účely, analgetika, anestetika, anthelmintika (léky na vypuzení červů z těla), antibakteriální, dezinfekční přípravky, antibiotika, antikoncepční přípravky (chemické), antipyretika, antiseptika, antiuratika, algináty, alkaloidy, alkohol pro lékařské účely, alkohol pro farmaceutické účely, aminokyseliny pro lékařské účely, bylinné čaje pro lékařské účely, léčivé byliny, léčivé bahno, bakteriální přípravky pro lékařské a zvěrolékařské účely, balzámy pro lékařské účely, bikarbonát sodný pro farmaceutické účely, bílkovinné přípravky pro lékařské účely, biologické přípravky pro lékařské účely, biologické přípravky pro zvěrolékařské účely, vizmutové přípravky pro farmaceutické účely, bronchodilatační přípravky, brusné prostředky (na zuby), netabákové cigarety pro lékařské účely, cupanina pro farmaceutické účely, číhací soli, čípky, čističí přípravky pro kontaktní čočky, diagnostické přípravky pro lékařské účely, deodoranty jiné než pro lidskou potřebu nebo pro zvířata, detergenty pro lékařské účely, digestiva pro farmaceutické účely, drogy pro léčebné účely, diagnostické přípravky pro lékařské účely, chemické přípravky pro diagnostikování těhotenství, dietetické látky upravené pro lékařské účely, dietní potraviny upravené pro lékařské účely, digestiva pro farmaceutické účely, doplňky potravy, minerální, doplňky výživové, enzymatické přípravky pro lékařské účely, enzymatické přípravky pro zvěrolékařské účely, eukalyptol pro farmaceutické účely, fenykl pro lékařské účely, fermenty pro farmaceutické účely, fermenty pro farmaceutické účely, formaldehyd pro farmaceutické účely fungicidy, gáza na obvazování, glukóza, glycerin pro lékařské účely, guajakol pro farmaceutické účely, gumiguta pro lékařské účely, přípravky proti hemoroidům, hemostatické tyčinky, hojivé (léčivé) houby (ne potraviny), hormony pro lékařské účely, hořčičné náplasti, hygienické kalhotky, hygienické ubrousky, hygienické vložky, chemické přípravky pro farmaceutické účely, chinin pro lékařské účely, chirurgické obvazy, chirurgické roušky, chloralhydrát pro farmaceutické účely, infuze (medicinální), jodidy a jod pro farmaceutické účely, jodová tinktura, jobjoba, absorpční kalhotky pro inkontinentní pacienty, kámen vinný pro farmaceutické účely, kapsle pro léky, karbol (přípravek na hubení parazitů), kokain pro léčebné účely, kolodium pro farmaceutické účely, léčivé kořeny, léčivé koupelové soli, kreozot (olejovitá směs fenolických látek) pro farmaceutické účely, kurare, léčiva na kuří oka, laktóza pro farmaceutické účely, zubní laky, laxativa, lecitin pro lékařské účely, léčiva na zuby, léčiva pro humánní medicínu, léčiva pro zvěrolékařské účely, lékárníčky včetně obsahu, leptací tyčinky, leukoplast, linimenty (tekuté masti), magnezium (oxid hořečnatý) pro farmaceutické účely, masti na popáleniny od slunce, masti pro farmaceutické účely, mateří kašička pro lékařské účely, medicínální infuze, menstruační vložky a tampóny, mentol pro léčebné účely, mikroorganismy pro použití v lékařství a zvěrolékařství, minerální vody pro lékařské účely, přípravky na mozoly, náplasti, narkotika pro léčebné účely, obvazový materiál, obklady, obvazy, obvazy tlakové, otírací tampóny pro lékařské použití, octany pro farmaceutické účely, oleje pro lékařské použití, opalovací tablety, opiáty pro léčebné účely, oplatkové kapsle pro farmaceutické účely, opodeldok, osobní sexuální lubrikanty, pásky přilnavé pro lékařské účely, pastilky pro farmaceutické účely, pásy pro hygienické vložky, pektin pro farmaceutické účely, peptony pro farmaceutické účely, peroxid vodíku pro lékařské účely, pleny pro domácí mazlíčky, chemické přípravky pro ošetřování plísň, projímadla, propolis pro farmaceutické účely, protiparazitické přípravky, protiparazitické obojky pro zvířata, protirevmatické náramky a prsteny, přípravky na hubení roztočů, přípravky potlačující chuť k jídlu pro lékařské účely, reagenční papír pro lékařské nebo veterinární účely, repelenty proti hmyzu, ricinový olej pro lékařské účely, roztoky pro kontaktní čočky, sedativa, sirupy pro farmaceutické účely, soli do minerálních koupelí, soli minerálních vod, steroidy, sulfonamidy (léčiva), styptika (přípravky pro zastavení krvácení), škrob pro dietetické nebo farmaceutické účely, tinktury (farmaceutické přípravky), tyčinky proti bradavicím, uhlí živočišné pro farmaceutické účely, uspávací přípravky, vata pro lékařské účely, vitamínové přípravky, dietetické vlákniny, minerální vody pro lékařské účely, žvýkací gumy i pro lékařské účely, homeopatické výrobky, léčebná kosmetika, zdravotnické obvazy, zdravotnické tampóny, sterilizační prostředky, antikoncepční prostředky (nástroje a pomůcky), prostředky na uzavírání ran, prostředky na masáž chodidel, prostředky na ochranu sluchu, čističí prostředky k lékařským účelům, savé vložky, pleny pro nemocné, břišní šátky, lepicí pásy pro lékařské účely, veterinární přípravky; (8) nástroje s ručním pohonem, zejména břitvy, strojky na stříhání (ruční strojky), nůžky a

kleštičky na nehty a pedikúru, žiletky; (9) ochranné přilby, dětské ochranné přilby, záslepky do zásuvky, chůvičky, video chůvičky, bezpečnostní, zabezpečovací, ochranná a signalizační zařízení, optické prostředky na korekci zrakových vad, měřicí přístroje a nástroje, elektrické nebo elektronické měřiče zahrnující nástroje a přístroje měřící tělesnou teplotu (ne pro lékařské účely), jednorázové rukavice pro laboratorní použití; (10) materiál pro lékařské použití v humánní medicíně s výjimkou materiálů pro dentální použití, aerosolové dávkovače pro lékařské účely, antikoncepční prostředky, s výjimkou chemických, ortopedické bandáže, bandáže (suspensory), baňky lékařské, berle pro tělesné postižené, dávkovače pilulek, defibrilátory, chirurgické dlahy, drenáže pro lékařské účely elastické, elektrokardiografy, hematimetry, chirurgické přístroje a nástroje, chirurgické nitě, svorky a jehly, chrániče sluchu, inhalátory, injekční stříkačky pro lékařské účely, irigátory pro lékařské účely, kanyly, punčochy pro chirurgické účely, kapátka pro lékařské účely, katétrů, kondomy, prezervativy, kýlní pásy, masážní přístroje, misky pro lékařské účely, nádoby pro podávání léků, nádoby na moč, elastické obvazy, ochranné podušky proti proležením, ortopedické výrobky, ortopedické pomůcky a obuv, pesary, podušky vyhrňvané elektricky pro léčebné účely, prostěradla pro pomočující se osoby, pulzometry, punčochy na křečové žíly, resuscitační přístroje, respirátory, roušky chirurgické, rukavice pro lékařské účely, stříkačky injekční pro lékařské účely, špachtle krční, těhotenské pásy, teploměry pro lékařské účely, ušní ucpávky, zábaly ohřívací pro první pomoc, přístroje a zařízení pro péči o kojence spadající do této třídy, pomůcky na krmení, dudlíky, dětské láhve, kojenecké láhve, dětské a kojenecké láhve s dudlíkem, dudlíky na dětské láhve, sací láhve pro děti, nádoby na kojenecké láhve, uzávěry kojeneckých láhví, kousací kroužky, kousací pomůcky na zuby, odsávačky mateřského mléka, elektrické a ruční odsávačky hlenů, monitory dechu k lékařskému použití, intravaskulární implantáty ze syntetických materiálů, tvarované polštáře do postelí (přízpusobené pro zdravotnické účely), speciálně upravené nádoby na likvidaci lékařských nástrojů, injekčních stříkaček a dalšího kontaminovaného zdravotního odpadu, prostředky na měření krevního cukru, dentální přístroje, nástroje a zařízení, tlakoměry na měření krevního tlaku, suspensory, ortézy, invalidní chodítka, křesla klozetová pevná a pojízdná, sedačky do vany a sprchy, nástavce na WC, madla, stoly k lůžku, polštáře pro lékařské účely, matrace pro lékařské účely, podložky pro nemocniční lůžka, podložky antidekubitní, operační rukavice, latexové rukavice lékařské, punčochy lékařské, pinzety pro lékařské použití, lékařské nůžky, lahvičky pro lékařské potřeby, sáčky na moč, nádoby na testování moči, přenosné ruční nádoby na moč, skalpely pro lékařské použití, roušky k lékařskému použití, roušky operační, kofferdam (zubní roušky), katgut (chirurgické nitě), léčebné nosní svorky proti chrápání, oděvy a obuv pro lékařské účely; (12) fuskovy, bryndáčky, ne papírové, textilní bryndáčky, příkrývky na dětské kočárky, moskytiéry na dětské kočárky, ochranné obaly na dětské kočárky, popruhy do kočárků, tašky k dětským kočárkům, košíky do kočárků, příslušenství dětských kočárků, prostředky pro přepravu dětí a nepohyblivých osob; (16) tiskoviny, papíry, prospekty, návody, etikety, vizitky, plakáty, brožury, časopisy (periodika), katalogy, krabice z papíru nebo lepenky, letáky, papírové bannery, reklamní tabule z papíru nebo lepenky, pytle a balící a obalové materiály a materiály pro skladování z papíru, lepenky nebo z plastů, papírové obaly na mlékárenské výrobky, tašky a sáčky z papíru, lepenky nebo plastických hmot na balení, papírové bryndáčky, papírové odličovací ubrousky, papírové odličovací polštářky, balící papír, lepicí natiskované etikety určené výhradně na kosmetické výrobky; (21) hřebeny a kartáčky na vlasy, lahvičky, dětské nádoby, mycí houby, soupravy na zubní péči zahrnující zubní kartáčky a nitě, zubní kartáčky, pouzdra na zubní kartáčky, držáky na zubní kartáčky, stojany na zubní kartáčky, mezizubní kartáčky na čištění zubů, krabičky na léky pro osobní použití, léčivé dentální nitě, zubní nitě na baterky; (25) spodní prádlo pro těhotné a kojící ženy, bryndáčky, ne papírové, textilní bryndáčky, plastové bryndáčky, oděvy, pokrývky hlavy; (28) hračky, hračky do kočárků, papírové skládačky; (29) mléko, mléčné výrobky, mléčné kaše, dětské mléčné kaše, náhražky mléka a mléčných výrobků, výrobky na bázi mléka, mléčné nápoje s převažujícím podílem mléka, sušené mléko, mléko v prášku, aromatizované mléko, zpracované ovoce, houby a zelenina, ořechy a luštěniny, konzervované, mražené, sušené a vařené ovoce, houby, zelenina, ořechy a luštěniny, zpracované maso, ryby, drůbež a zvěřina, konzervované, mražené, sušené a vařené maso, ryby, drůbež a zvěřina, hotová jídla obsahující převážně maso, ryby, drůbež, zvěřinu, ovoce, houby, zeleninu, ořechy a luštěniny, dětské příkrmy obsahující převážně maso, ryby, drůbež, zvěřinu, ovoce, houby, zeleninu, ořechy a luštěniny, pokrmy do ruky obsahující převážně maso, ryby, drůbež, zvěřinu, ovoce, houby, zeleninu, ořechy a luštěniny, občerstvení pro kojence, batolata a děti na bázi ovoce, zeleniny a kokosového mléka (s výjimkou zmrzliny), jogurtu, jogurtové nápoje, občerstvení na bázi jogurtu, bio občerstvení na bázi

jogurtu, svačinky na bázi masa, ryb, drůbeže, zvěřiny, ovoce, hub, zeleniny, ořechů a luštěnin, zeleninová a ovocná pyré; (30) kaše, dětské kaše, obilninové kaše, rýžová, ovesná a kukuřičná kaše, mléčná obilná, rýžová, ovesná a kukuřičná kaše, dětská kaše obilná, rýžová, ovesná a kukuřičná, dětská výživa (příkrm) s cereáliemi, obilninami, ovesnými a pšeničnými vločkami, kukuřičnými lupínky, piškoty, krupičí, rýží, těstovinami, sušenky, krekrky, dětské sušenky, dětské krekrky, cukrovinky, čaj, čaj pro kojence, batolata a děti, mléčné zmrzliny, sorbety, mražený jogurt jako zmrzlina; (32) nealkoholické nápoje, ovocné nápoje a ovocné šťávy, sirupy a jiné nealkoholické přípravky pro přípravu nápojů, nápoje z ovocných šťáv, nektar ovocný (nealkoholický); (35) reklama, propagace, marketing, reklama, propagace a marketing on-line, služby v oblasti reklamy a propagace prodeje, distribuce vzorků výrobků, zaslání reklamních materiálů zákazníkům, obchodní poradenské služby, obchodní informace a rady pro spotřebitele (poradna pro spotřebitele), obchodní zprostředkovatelské služby, zajišťování obchodních transakcí a obchodních kontaktů, prezentace zboží a služeb, služby předvádění výrobků a vystavování zboží, licence na výrobky a služby pro třetí osoby (komerční správa), pronájem reklamních materiálů, pronájem reklamních ploch, průzkum trhu, průzkum veřejného mínění, rozhlasová a televizní reklama, pomoc v obchodní a podnikatelské činnosti, management a administrativní služby, administrativní zpracování dat, řízení lidských zdrojů a náborové služby, kancelářské služby, obchodní analýzy, průzkum a informační služby, maloobchodní služby, velkoobchodní služby, nákup, prodej, on-line nákup a on-line prodej výrobků uvedených výše ve třídách 3, 5, 8, 9, 10, 12, 16, 21, 25, 28, 29, 30 a 32 tohoto seznamu, zprostředkování nákupu a prodeje výrobků uvedených výše ve třídách 3, 5, 8, 9, 10, 12, 16, 21, 25, 28, 29, 30 a 32 tohoto seznamu, informační, poradenské a konzultační služby v rámci výše uvedených služeb ve třídě 35; (39) doprava a doručování zboží, balení a skladování zboží, doručování poštovních zásilek, kurýrní služby, informační, poradenské a konzultační služby v rámci výše uvedených služeb ve třídě 39; (41) vzdělávací a školicí služby, publikační činnost, elektronické publikování, vydávání knih a časopisů, pořádání, vedení a organizování konferencí, kongresů a sympozií, pořádání a řízení pracovních setkání (školení), informační, poradenské a konzultační služby v rámci výše uvedených služeb ve třídě 41; (44) farmaceutické služby, farmaceutické poradenství, služby lékárníků při přípravě receptů, individuální příprava léčiva, adjustace lékových forem pro veřejnost, provoz lékáren, provoz výdejen léků, lékárenské poradenství, telemedicínské služby, zdravotní poradenství, lékařské služby, veterinární služby, péče o hygienu a krásu osob a zvířat, rentgenová vyšetření a odběry krevních vzorků, služby týkající se umělého oplodnění, pronájem zdravotnického vybavení, zdravotní poradenství pro osoby se zdravotním postižením, úprava protetikých pomůcek, informační, poradenské a konzultační služby v rámci výše uvedených služeb ve třídě 44.

(730) **Dr. Max BDC, s.r.o.**, Na Florenci 2116/15, Praha 1, Nové Město, 11000, CZ

(740) Mgr. Martina Zdvihalová, Ph.D. - patentová a právní kancelář, Mgr. Martina Zdvihalová Ph.D., K Pazderně 2031, Benešov, 25601

(210) **O-575074**

(220) 08.10.2021

(320) 08.10.2021

(511) 9, 25, 35

(540)

ABRAM

(592) Slovní

(510) (9) ochranné neprůstřelné vesty, ochranné obleky proti úrazům, ochranná obuv proti úrazům, ochranné přilby, štíty a masky pro ochranu hlavy a obličeje, ochranné rukavice, ochranné oděvy pro průmyslové účely, proti úrazu a proti netoxickým chemikáliím, oděvy azbestové, oděvy protipožární, ochranné oděvy výstražné s retroreflexními prvky; (25) pracovní oděvy, oděvy proti chladu, špině, dešti a vodě, zateplené i nezateplené, spadající do třídy 25, bundy, kalhoty, vesty, overaly a pláště, z kůže, imitace kůže, textilu nebo jejich kombinací, obuv, obuv pracovní kožená, gumová, nepromokavá, zateplená i nezateplená, s ocelovou výztuží; (35) maloobchodní a velkoobchodní služby, zprostředkovatelská činnost a internetový obchod, vše s výše uvedenými výrobky ve třídách 9 a 25, reklamní, inzertní, propagační činnost, šíření a distribuce reklamních materiálů, obchodní administrativa, podnikové poradenství a obchodní management, průzkum trhu.

(730) **Abram Tactical s.r.o.**, Za cihelnou 396, Statenice, Černý Vůl, 25262, CZ

(740) **RETROPATENT s.r.o.**, Dobiášova 1246/29, Liberec, Liberec VI-Rochlice, 46006

(210) **O-575075**

(220) 08.10.2021

(320) 08.10.2021

(511) 9, 25, 35

(540)

ABRAM Tactical

(592) Slovní

(510) (9) ochranné neprůstřelné vesty, ochranné obleky proti úrazům, ochranná obuv proti úrazům, ochranné přilby, štíty a masky pro ochranu hlavy a obličeje, ochranné rukavice, ochranné oděvy pro průmyslové účely, proti úrazu a proti netoxickým chemikáliím, oděvy azbestové, oděvy protipožární, ochranné oděvy výstražné s retroreflexními prvky; (25) pracovní oděvy, oděvy proti chladu, špině, dešti a vodě, zateplené i nezateplené, spadající do třídy 25, bundy, kalhoty, vesty, overaly a pláště, z kůže, imitace kůže, textilu nebo jejich kombinací, obuv, obuv pracovní kožená, gumová, nepromokavá, zateplená i nezateplená, s ocelovou výztuží; (35) maloobchodní a velkoobchodní služby, zprostředkovatelská činnost a internetový obchod, vše s výše uvedenými výrobky ve třídách 9 a 25, reklamní, inzertní, propagační činnost, šíření a distribuce reklamních materiálů, obchodní administrativa, podnikové poradenství a obchodní management, průzkum trhu.

(730) **Abram Tactical s.r.o.**, Za cihelnou 396, Statenice, Černý Vůl, 25262, CZ

(740) RETROPATENT s.r.o., Dobiášova 1246/29, Liberec, Liberec VI-Rochlice, 46006

(42) vědecké a technologické služby a s nimi spojený výzkum a návrhy, průmyslové analýzy a výzkum, návrh a vývoj počítačového hardwaru a softwaru, vytváření webových stránek, eshopů, video aplikací, aktualizace počítačových programů, hosting webových stránek, instalace počítačových programů, grafický design, počítačové programování, počítačová data - regenerace a aktualizace, počítačové programy - vývoj, instalace, kopírování, údržba, pronájem, tvorba počítačových systémů a softwaru, především pro počítačové sítě pro přenos a distribuci informací, převod dat a počítačových programů (nikoli fyzický), designérské služby, design grafický, umělecký, obalový, design interiérů, design oděvní, průmyslový, grafické služby, počítačová grafika a design, příprava a vypracování technických návrhů, kresličské práce, poradenská, návrhářská, aranžérská a designérská činnost, navrhování vnější úpravy výrobků, designu, vše spadající do třídy 42.

(730) **Dogfish s.r.o.**, U Přehrady 3204/61, Jablonec nad Nisou, Mšeno nad Nisou, 46602, CZ

(740) RETROPATENT s.r.o., Dobiášova 1246/29, Liberec, Liberec VI-Rochlice, 46006

(210) **O-575423**

(220) 26.10.2021

(320) 26.10.2021

(511) 40, 41, 42, 44, 45

(540)

(210) **O-575117**

(220) 12.10.2021

(320) 12.10.2021

(511) 9, 35, 42

(540)



(593) Obrazová

(510) (9) audiovizuální díla, hudební díla, audio a (nebo) audiovizuální díla v elektronické podobě, audio a (nebo) audiovizuální díla a (nebo) software ke stažení, software, databáze v elektronické podobě, elektronické multimediální katalogy, elektronické tiskoviny, elektronické časopisy, počítačové hry s výstupem na PC nebo na TV, informace a data a databáze a záznamy v elektronické podobě, hologramy, umělecká díla v elektronické podobě, fotografie v elektronické podobě, výtvarná díla a rozmnoženiny uměleckých děl v elektronické podobě, elektronické databáze a databázové produkty, vše výše uvedené i na nosičích nebo i s možností stažení; (35) maloobchodní a velkoobchodní činnost, zprostředkování obchodu, prodej zboží prostřednictvím Internetu (eshop) - to vše s výše uvedenými výrobky ve třídě 9, propagační činnost, pomoc při řízení obchodní činnosti, marketingové studie, obchodní administrativa, kancelářské práce, propagační publikace - rozšiřování, překlad informací do počítačových databází, systematizace informací do počítačových databází, hospodářské nebo ekonomické prognózy, obchodní informace, obchodní informace prostřednictvím Internetu, kompilace dat, analyzování a zpracování dat a informačních materiálů, vyhledávání dat v počítačových souborech pro třetí osoby, inzertní reklamní, vytváření informačních studií a zpracování informací, grafická úprava pro reklamní účely, vše spadající do třídy 35;

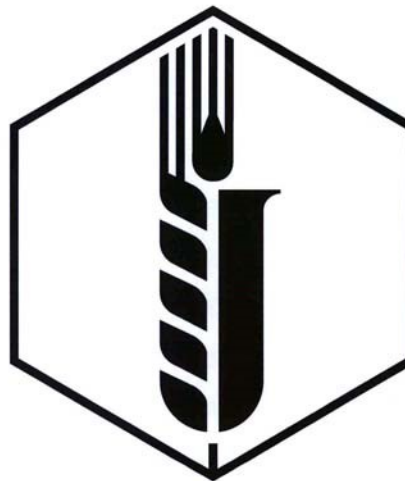

(593) Obrazová

(510) (40) zakázková výroba nápojů - vína; (41) pořádání odborných kurzů, školení a jiných vzdělávacích akcí včetně lektorské činnosti, vydavatelská a nakladatelská činnost; (42) základní a aplikovaný výzkum a vývoj v oborech rostlinné výroby, rostlinolékařství a ochrany zásob rostlinných produktů, ochrany a využívání přírodních zdrojů a biodiverzity, genetiky a molekulární biologie, šlechtění a semenářství rostlin, agroekologie, agrochemie, fyziologie a výživy rostlin, kvality rostlinných produktů a bezpečnosti potravin a krmiv, účasti v mezinárodních a národních centrech výzkumu a vývoje, ověřování a přenosu výsledků výzkumu a vývoje do praxe, včetně poradenské činnosti a zavádění nových technologií, testování, měření a analýzy - chemické a mikrobiologické analýzy a testování rostlinných materiálů, pesticidů, hnojiv, osiv a potravin; (44) činnost v oborech rostlinné výroby, rostlinolékařství a ochrany zásob rostlinných produktů, ochrany a využívání přírodních zdrojů a biodiverzity, genetiky a molekulární biologie, šlechtění a semenářství rostlin, agroekologie, agrochemie, fyziologie a výživy rostlin, kvality rostlinných produktů a bezpečnosti potravin a krmiv, zahrnující zejména tyto aktivity: poradenství v oblasti zemědělské výroby, zemědělská činnost, šlechtění rostlin, činnost referenčních laboratoří, diagnostika plevelů, diagnostika chorob a škůdců, poskytování služeb pro zemědělství a zahradnictví, poradenství v oblasti zemědělské praxe; (45) soudně znalecká činnost v oblasti zemědělské praxe, soudně znalecká činnost v oboru zemědělství - genetika, šlechtění, semenářství, agroekologie, fyziologie rostlin, ochrana rostlin a výživa rostlin.

(730) **Výzkumný ústav rostlinné výroby, v. v. i.**, Drnovská 507/73, Praha 6, Ruzyně, 16100, CZ

(210) **O-575511**

(220) 29.10.2021

(320) 29.10.2021

(511) 38, 41

(540)

První dobrá

(592) Slovní

(510) (38) televizní vysílání, rozhlasové vysílání, digitální vysílání, satelitní vysílání, televizní vysílání programů, televizní vysílání zábavných, vzdělávacích, dokumentárních, výchovných, soutěžních, diskusních a informačních pořadů, streaming audio a video materiálů na internetu, služby v oblasti vysílání dat, vysílání televize přes internet, diskusní fóra (poskytování internetových diskusních fór), podcasting (šíření zvukových informací), televizní komunikační služby, televizní vysílání pro mobilní telefony, vysílání kabelové televize, video vysílání, zpoplatněné televizní vysílání, počítačová komunikace a přístup k internetu, komunikační služby pro přístup k databázi, poskytování blogovacích služeb, poskytování elektronického video spojení, poskytování elektronického zvukového spojení, poskytování přístupu a pronájem přístupového času k počítačovým databázím, poskytování přístupu k datům nebo dokumentům uloženým elektronicky v centrálních souborech za účelem dálkových konzultací, poskytování přístupu k databázím na internetu, poskytování přístupu k digitálním hudebním webovým stránkám na internetu, poskytování přístupu k elektronickým stránkám, poskytování přístupu ke stránkám na elektronické informační síti, poskytování přístupu uživatelů k počítačovým programům v datových sítích, pronájem přístupového času k webovým stránkám (ISPS), služby telekomunikačních bran, služby týkající se přeposílání webových stránek, telekomunikace, služby umožňující komunikaci jedné osoby s druhou, telematika, šíření, výměna nebo získávání zpráv a informací, šíření elektronických časopisů, informací, elektronických periodik, knih v elektronické podobě, audio nebo audiovizuálních děl prostřednictvím informační nebo datové nebo elektronické nebo komunikační nebo telekomunikační nebo počítačové sítě, zejména internetu, pomocí satelitů a jinými sítěmi, informační služby na internetu související s televizním vysíláním, služby na internetu související s televizním vysíláním, poskytování on-line platformy pro nahrávání, uchovávání, přenos a aktualizaci dat, obrázků, fotografií, 3D aplikací, zprostředkovatelská činnost v oblasti informačního servisu vztahujícího se k telekomunikačním službám, komunikace a přenos dat prostřednictvím veřejné nebo neveřejné telekomunikační sítě, komunikace, poradenská činnost v oblasti sdělovacích prostředků, telekomunikací, informační služby v oblasti telekomunikací, informační kancelář (poskytování informací o telekomunikačních službách), poskytování informačních služeb prostřednictvím počítačů v rámci této třídy, pronájem komunikačních míst, telekomunikační služby (poskytování kanálů pro teleshoppingové služby); (41) televizní zábava včetně organizace, produkce a prezentace televizních programů, nakladatelství a vydavatelství, ediční činnost, publikační činnost, nahrávání nosičů zvukových nebo obrazově zvukových, půjčování nahraných zvukových a zvukově obrazových záznamů, digitální video, audio a multimediální zábavní vydavatelské služby, hudební vydavatelství, reportéřské služby, vydávání a publikování knih, časopisů, vydávání hudebních děl, vydávání elektronických publikací, psaní scénářů, tvorba a šíření audiovizuálních děl, zpravodajství, publicistika, televizní zpravodajství, rozhlasové zpravodajství, obrazové zpravodajství, televizní produkce, filmová produkce (s výjimkou reklamní), tvorba programů, tvorba a výroba televizních a audiovizuálních programů, agenturní činnost v oblasti kultury, zprostředkování v oblasti kultury, výchovy, zábavy a sportu, výchovná, vzdělávací, soutěžní a zábavní činnost, zábavní služby, zahrnující vývoj, navrhování, výrobu a provádění rozhlasových a televizních programů a/nebo programů poskytovaných prostřednictvím nových médií jako je internet, zábavní nebo kulturní nebo vzdělávací představení, organizace společenských a kulturních akcí, organizace, provozování a provádění her a soutěží i veřejných, provozování divadla, provozování kina, výstavní činnost v oblasti kultury nebo zábavy nebo výchovy nebo vzdělávání, služby digitálního zpracování obrazu, elektronické publikování (DTP), služby nahrávacího studia, poskytování on-line elektronických publikací a děl (bez možnosti stažení), výroba, vysílání a zpřístupnění audiovizuálních pořadů veřejnosti, poskytování filmů a televizních pořadů bez možnosti stažení prostřednictvím přenosových služeb videa na vyžádání, zábavní služby ve formě televizních seriálů na pokračování a filmů, poskytování on-line audiovizuálních děl bez možnosti stažení, vydávání elektronických knih a on-line časopisů, poskytování publikací z celosvětové počítačové sítě nebo internetu s možností prohledávání, pronájem kinematografických filmů, výroba

rozhlasových programů, psaní a zveřejňování textů kromě reklamních, vydávání textů (s výjimkou reklamních nebo náborových), výroba divadelních a/nebo jiných představení, organizování kulturních nebo vzdělávacích výstav, poskytování služeb výchovných, vzdělávacích, soutěžních, kulturních a zábavních prostřednictvím internetu a jiných sítí, provozování tělovýchovných zařízení, pronájem a půjčování sportovních potřeb a náradí (s výjimkou dopravních prostředků), půjčování knih, tiskovin, pronájem a půjčování audiopřístrojů, videopřístrojů, videorekordérů, videokamer, fotoaparátů, promítaček, rozhlasových a televizních přijímačů, filmů, kulturních a vzdělávacích potřeb a přístrojů, půjčování a pronájem obrazů, filmových a divadelních dekorací, pronájem stadionů, tenisových dvorců, pronájem a půjčování potápěčské výstroje, provozování a/nebo pronájem fitness centra.

(730) **TV Nova s.r.o.**, Kříženeckého náměstí 1078/5a, Praha 5, Hlubočepy, 15200, CZ

(740) Dana Lukajová, patentová zástupkyně, Voršilská 130/10, Praha 1, Nové Město, 11000

(210) **O-575824**

(220) 12.11.2021

(320) 12.11.2021

(511) 9, 35, 36, 42, 45

(540)



(593) Obrazová

(510) (9) software určený k elektronické identifikaci a přihlašování, software pro tvorbu a ověřování elektronických signatur a podpisů, software pro elektronickou identitu a digitální podpis, mobilní a počítačové aplikace ke stažení, elektronické přístroje pro ověřování identity a podpisu; (35) počítačový průzkum trhu, příprava průzkumů veřejného mínění, zprostředkování smluv pro třetí osoby, sběr údajů do počítačových databází, služby on-line zpracování dat, šíření reklamních materiálů on-line, správa databází, marketingové, reklamní a propagační služby, management a administrativní služby; (36) služby v oblasti nemovitostí; (42) software jako služba (SaaS) pro identifikaci a podpis po internetu, software jako služba (SaaS) pro správu a digitální podpis dokumentů, šifrovací a autentizační služby, poradenství ve vztahu k softwaru, tvorba software pro identifikaci a podpis mezi stranami po internetu; (45) právní služby v oblasti ověřování identity, podpisu a elektronické identifikace.

(591) Barevná

(730) **EzConvey s.r.o.**, Lublaňská 267/12, Praha 2, Vinohrady, 12000, CZ

(740) Advokátní kancelář Vych & Partners s.r.o., JUDr. Ing. Jan Vych, advokát, Lazarská 11/6, Praha 2, 12000

(210) **O-575894**

(220) 16.11.2021

(320) 16.11.2021

(511) 7, 35, 37, 40, 42

(540)

VMsystem

(593) Obrazová

(510) (7) vrtací stroje, stolní vrtáčky, vrtací hroty pro vrtací stroje, vrtáky pro stroje, horizontální vrtací stroje, frézovací-vrtací stroje, elektrické vrtací nástroje, kovoobráběcí vrtací stroje, průmyslové vrtací stroje na horizontální vrtání, vrtací nástroje ovládané stroji, samostatně poháněné stroje na vrtání, vrtací stroje a jejich části, zařízení na mazání (části strojů), přístroje na chlazení vrtáků (části strojů), obráběcí stroje na řezání, zařízení

na řezání závitů (stroje), přesné obráběcí stroje na řezání materiálu, zařízení na řezání vnitřních závitů (stroje), obráběcí stroje na frézování, stroje pro soustružení, stroje na lisování protlačováním, lisy na protlačování kovů, upínače (stroje), upínače břitů (součásti strojů), chladicí kondenzátory, obráběcí stroje, obráběcí stroje (elektrické), zemědělské obráběcí stroje, soustruhy (obráběcí stroje), závitníky (obráběcí stroje), obráběcí brusné stroje, protahovačky (obráběcí stroje), frézy (obráběcí stroje), vrtací zařízení (obráběcí stroje), hlavy rydel (obráběcí stroje), modulové frézy (obráběcí stroje), roboti na obráběcí stroje, obráběcí stroje na drážkování, jádrovací korunky (obráběcí stroje), obráběcí stroje na oddělování, dávkovací stroje a obráběcí stroje na dřevo, číslíkové řízené obráběcí stroje, adaptéry na obráběcí stroje, brusné kotouče (obráběcí stroje), karbidové vrtačky (obráběcí stroje), řezáky jako obráběcí stroje, nástroje pro obráběcí stroje, raznice pro obráběcí stroje, obráběcí stroje na oddělování, dávkovací stroje, mazací stroje, mazací pistole (stroje), pneumatické mazací pistole, mazací pistole na stlačený vzduch; (35) maloobchodní prodej kovového zboží, maloobchodní prodej vybavení pro chlazení, velkoobchodní prodej kovového zboží, předvádění výrobků, maloobchod a velkoobchod pro výrobky uvedené výše ve třídě 7 a pro služby uvedené níže ve třídách 37 a 40; (37) vrtání, služby v oblasti mazání, opravy a údržba přístrojů pro chlazení, rutinní servis přístrojů na chlazení, instalační, montážní služby, čištění, opravy a údržba použitých nebo částečně zničených strojů, zdvihání instalačních, opravárenských a stavebních strojů pomocí navijáku, oprava nebo údržba strojů a zařízení na výrobu dýhy, oprava nebo údržba strojů a zařízení na výrobu překližky, poskytování informací vztahujících se k opravám nebo údržbě kovoobráběcích strojů a nástrojů, poskytování informací vztahujících se k opravám nebo údržbě těžebních strojů a přístrojů, poskytování informací vztahujících se k opravám nebo údržbě zemědělských strojů a náčiní, poskytování informací vztahujících se k opravám nebo údržbě stavebních strojů a přístrojů, poskytování informací vztahujících se k opravám nebo údržbě mrazicích strojů a přístrojů, poskytování informací vztahujících se k opravám nebo údržbě strojů a přístrojů na drcení odpadu, opravy a rekonstrukce strojů a zařízení; (40) tiskařské lisy (lisování), zpracování a přeměna materiálů, a to řezání materiálů, frézování a hoblování, zakázková výroba technologií pro vrtání kovů, dělové vrtání kovů, služby nanášení stříkací pistolí, zakázková výroba jednoúčelových strojů a zařízení, zakázková výroba obráběcích strojů; (42) vývoj technologií pro vrtání, vývoj jednoúčelových strojů a zařízení, vývoj obráběcích strojů.

(730) **Hrdina Otakar**, Tvardkova 1021, Ústí nad Orlicí, 56201, CZ

(740) Mgr. Petr Žížka LL.M., Sedláčkova 209/16, Plzeň, Vnitřní Město, 30100

(210) **O-575928**

(220) 18.11.2021

(320) 18.11.2021

(511) 35, 41, 42, 45

(540)



**SVAZ CHEMICKÉHO
PRŮMYSLU ČR**

(593) **Obrazová**

(510) (35) styk s veřejností (služby public relations), služby v oblasti vztahů s médii, služby v oblasti firemní komunikace, administrativní služby, kopírování dokumentů, ekonomické a organizační poradenství, automatizované zpracování dat, správa obchodních dat, aktualizace a údržba dat v počítačových databázích, reklama, marketing, online reklama, online marketing, obchodní management, obchodní poradenství, obchodní informace, průzkum trhu, obchodní analýzy, poradenství v oblasti řízení a organizace podniku, poradenství v oblasti řízení lidských zdrojů, personální poradenství, obchodní zprostředkovatelské služby, podpora prodeje jiných osob, zprostředkování dovozu a vývozu, obchodní zastupování zájmů obchodníků a distributorů chemických výrobků v České republice, služby v oblasti obchodního lobbingu, vyhledávání sponzorů, předvádění výrobků, šíření reklamních materiálů, šíření vzorků, prodejní a reklamní akce a výstavy, obchodní spolupráce se svazy, výrobci a prodejci v oblasti chemického průmyslu, služby obchodního zastoupení jiných subjektů, a to podniků v chemickém průmyslu; (41) vydavatelská činnost, elektronické publikování, vzdělávací činnosti, vzdělávání v chemickém průmyslu, lektorská činnost, pořádání odborných seminářů v oblasti chemického

průmyslu, péče o zvyšování vzdělanostní struktury ve společnostech v chemickém průmyslu, kulturní a společenské činnosti, zábavní činnosti, provoz vzdělávacích, kulturních a společenských zařízení, audiovizuální produkce, filmová produkce, informace v oblasti vzdělávání, kultury a zábavy, vzdělávací, kulturní a společenské akce a výstavy; (42) rozvoj a výzkum v oblasti chemického průmyslu, petrochemického průmyslu, farmaceutického průmyslu, kosmetického průmyslu a gumárensko-plastikářského, odborné poradenské a konzultační činnosti v chemickém průmyslu, poskytování vědeckých informací o chemickém průmyslu pro sdělovací prostředky, vědecká spolupráce s orgány České republiky v oblasti hospodářství, průmyslu, energetiky a ochrany životního prostředí, vše v rámci této třídy, průmyslová analýza vývoje chemického průmyslu v České republice, vše v rámci této třídy, služby v oblasti chemie - chemický výzkum, chemické analýzy, fyzikální výzkum, inženýrské služby, technologické poradenství, technologický výzkum, testování materiálů, služby vědeckých laboratoří, poradenství v oblasti ochrany životního prostředí, výzkum v oblasti ochrany životního prostředí, poradenství v oblasti úspor energií, tvorba a správa webových stránek pro třetí osoby, počítačové programování; (45) legislativní činnosti - tvorba právních norem v chemickém průmyslu, právní služby, právní poradenství, služby v oblasti ochrany a bezpečnosti, služby sociálních sítí online.

(730) **Svaz chemického průmyslu České republiky, z.s.**, Rubeška 393/7, Praha 9, Vysočany, 19000, CZ

(740) Ing. Jarmila Javoříková, patentový zástupce, Slunečná 4566, Zlín, 76005

(210) **O-575930**

(220) 18.11.2021

(320) 18.11.2021

(511) 11, 35, 37, 42

(540)

INMES

(592) **Slovní**

(510) (11) sanitární přístroje a zařízení, přístroje pro topení a ohřev, topná tělesa, přístroje pro distribuci vody, plynu a tepla, vodovodní potrubí, regulační příslušenství pro vodovodní a plynová zařízení a potrubí, přístroje pro chlazení, přístroje pro ventilaci a klimatizaci, zařízení na čištění vody, zařízení na čištění plynu, přístroje na čištění vzduchu, přístroje pro osvětlení, světelné zdroje; (35) maloobchodní, velkoobchodní a elektronický prodej sanitární techniky, vodovodních a plynových zařízení, regulační a měřicí techniky a stavebních materiálů, administrativní služby, fakturace, účetnictví, provádění ekonomických výpočtů, ekonomické a organizační poradenství, automatizované zpracování dat, správa dat, reklama, marketing, předvádění výrobků, obchodní management, prodejní a reklamní akce, obchodní informace, obchodní poradenství; (37) stavební činnost, provádění staveb včetně změn, udržovacích prací na nich a jejich odstraňování, instalační práce (voda, plyn a elektro), topenářství, izolační práce, stavební opravy, montáže a demontáže vodoměrů, rekonstrukce rozvodů vody, malířské a lakýrnické práce, zateplovací práce, zednické práce, klempířské práce, montáž a demontáž stavebních prvků, instalace, údržba a opravy strojů, instalace, údržba a opravy elektrických a elektronických přístrojů, montáž a opravy nábytku, čistící práce, úklid budov, údržba bazénů, vrtání studní, zprostředkování ve stavebnictví, poradenství ve stavebnictví, stavební informace, stavební dozor, poradenství v oblasti oprav průmyslových strojů a přístrojů; (42) provádění měření, měření spotřeby vody, tepla a elektrické energie, poradenství v oblasti spotřeby energií, energetický audit, inženýrské služby, testování materiálů, technické kontroly ve stavebnictví, stavební projektování, stavební design, průmyslový design, výzkum ve stavebnictví, výzkum ve strojírenství, analýza vody, bakteriologický výzkum, chemické analýzy, technologické poradenství, technologický výzkum.

(730) **INMES, spol. s r.o.**, Slezanů 2298/7, Praha 6, Břevnov, 16900, CZ

(740) Ing. Jarmila Javoříková, patentový zástupce, Slunečná 4566, Zlín, 76005

(210) **O-575961**
(220) 20.11.2021
(320) 20.11.2021
(511) 29, 30, 31
(540)



(593) Obrazová

(510) (29) ochucené ořechy, loupáné ořechy, pražené ořechy, solené ořechy, konzervované ořechy, mleté ořechy, zpracované ořechy, upravené ořechy, vařené ořechy, blanširované ořechy, kandované ořechy, kořeněné ořechy, sušené kokosové ořechy, upravené kešu ořechy, zpracované betelové ořechy, zpracované vlašské ořechy, solené kešu ořechy, upravené makadamové ořechy, pomazánky z ořechů, mléčné pomazánky, nízkotučné mléčné pomazánky, tukové pomazánky na chléb, pomazánky na bázi ořechů, máslo, kokosové máslo, ořechové máslo, arašídové máslo, kakaové máslo, náhražky másla, přepuštěné máslo, mléčné výrobky a jejich náhražky, proteinové mléko, zpracované ovoce, houby a zelenina (včetně ořechů a luštěnin), oleje a tuky, ořechové oleje, ořechové chuťovky, jádra vlašských ořechů, směsi ovoce a ořechů, pochutiny na bázi ořechů, tyčinky z ořechů nebo semínek, organické tyčinky z ořechů nebo semínek, snack tyčinky na bázi ovoce a ořechů, tyčinky na bázi ořechů jako náhrada jídla, želé, džemy, kompoty, ovocné a zeleninové pomazánky, ořechové pasty, ořechové polevy, ořechová másla v prášku, obalované arašidy, upravené arašidy, zpracované arašidy, pražené arašidy, arašídový olej, arašídová pasta, arašidy v plechovce, arašidy v medu, arašídové mléko (jako nápoj), arašídové mléko pro kulinářské použití, nápoje na bázi arašídového mléka, hotové jídlo obsahující převážně sójovou pastu doenjang a tofu (doenjang-jjigae), hotové jídlo obsahující převážně hustou sójovou pastu cheonggukjang a tofu (cheonggukjang-jjigae), dýňová pasta, olivová pasta, lisovaná ovocná pasta, pasta ze zeleninové dužiny, tahini (pasta ze sezamových semínek); (30) omáčky obsahující ořechy, omáčky ochucené ořechy, ořechy v čokoládě, makadamiové ořechy v čokoládě, ořechy s polevou (cukrovinky), čokoládové pomazánky obsahující ořechy, cukrářské výrobky, dorty (cukrářské výrobky), dezertní pěny (cukrářské výrobky), čokoládové ozdoby na cukrářské výrobky, sladké pečivo, cukrářské výrobky ke zdobení vánočních stromčků, čokoládové pomazánky, čokoládové pomazánky na chléb, čokoládové pomazánky s oříšky, sladké pomazánky (med), pomazánky na bázi čokolády, pekárenské výrobky, cukrovinky, čokoláda a zákusky, cereální tyčinky a energetické tyčinky, cereální tyčinky s vysokým obsahem proteinů, polotovary sestávající převážně z obilovin, rýže nebo těstovin, jednohubky (obložené pečivo), karamelový popcorn s praženými ořechy, sladká rýže s ořechy a jujubou (yaksik), soli, chuťové přísady, ochucovadla a koření, muškátový ořech, tyčinky obsahující směs cereálií, ořechů a sušeného ovoce (cukrovinky), káva, čaj, kakao a jejich náhražky, přípravky na výrobu čokoládových nápojů s ořechovou příchutí, zpracované obilí, škrob a produkty z nich vyrobené, pečící přípravky a droždí, cereálie, mouka, ořechová mouka, arašídové cukrovinky, arašídový krokant, sladké chipsy s arašídovým máslem, ochucené omáčky, čatni a pasty, sezamová pasta, pasta ze sojových bobů (ochucovadlo), pasta ze sojových bobů (přísada), pastilky z bylinkového medu (cukrovinky), tyčinky ze sladké želatinové fazolové pasty (yohkan); (31) nezpracované ořechy, nezpracované lískové ořechy, nezpracované jedlé ořechy, nezpracované kokosové ořechy, čerstvé ginkgo ořechy, čerstvé betelové ořechy, čerstvé vlašské ořechy, čerstvé kokosové ořechy, čerstvé kolové ořechy, čerstvé pekanové ořechy, čerstvé para ořechy, čerstvé lískové ořechy, zemědělské a vodní plodiny, zahradnické a lesní produkty, čerstvé ovoce, ořechy, zelenina a bylinky, čerstvé arašidy, nezpracované arašidy, krmná arašídová mouka, krmné arašídové pokruty, arašídové pokruty pro zvířata, moučka arašídová pro zvířata.

(591) Barevná

(730) **T&V 4 Life s.r.o.**, Střední cesta 1289/13, Plzeň, Černice, 32600, CZ

(210) **O-575962**
(220) 20.11.2021
(320) 20.11.2021
(511) 41
(540)

festival KULT

(592) Slovní
(510) (41) kulturní aktivity, služby v oblasti vzdělávání, zábavy a sportu.
(730) **Kvasnička Jan Ing.**, Na Vyhliďce 153, Dolní Zálezly, 40301, CZ

(210) **O-575983**
(220) 22.11.2021
(320) 22.11.2021
(511) 9, 16, 35, 36, 41, 42
(540)

Finportal

(593) Obrazová

(510) (9) nahané počítačové programy, nahané programy operačních systémů, počítačový software (nahaný), rozhraní pro počítače, monitorovací počítačové programy, čtečky [zařízení pro zpracování dat], elektronické nástěnky, stahovatelné elektronické publikace, počítačové programy [stahovatelné], stahovatelné počítačové aplikace, elektronické interaktivní tabule; (16) plakáty, reklamní tabule z papíru nebo lepenky, šanony [kancelářské potřeby], noviny, periodika, kroužkové zápisníky, kroužkové bloky, brožury, katalogy, obaly [papírnické zboží], ochranné znaky [papírové pečete], fotografie [tištěné], formuláře (tištěné), šablony [papírnické zboží], grafické reprodukcce, grafická znázornění, pohlednice, tiskoviny, tištěné publikace, příručky [návody], brožurky, prospekty, časopisy [periodika], almanachy, kalendáře, samolepky [papírnické zboží], letáky, stojánky na dokumenty [kancelářské potřeby], obálky [papírnické zboží]; (35) pomoc při řízení obchodní činnosti, poptávky, vyhledávání plakátů, zprostředkování obchodních informací, analýza nákladů a cen, šíření reklamních materiálů, fotokopírování, zprostředkování zaměstnání, účetnictví, vyhotovování výpisů z účtu, provádění podnikových auditů, poradenství v oblasti řízení a organizace podniku, poradenství v oblasti řízení lidských zdrojů, poradenství v oblasti řízení obchodní činnosti, cílené zasílání reklamních materiálů, pomoc při řízení obchodních či průmyslových podniků, aktualizace reklamních materiálů, služby odborníka na výkonnost podniku, průzkum trhu, oceňování podniků, pronájem reklamního materiálu, poradenství v oblasti organizace podniku, vydávání reklamních textů, propagace, rozhlasová reklama, obchodní průzkum, styk s veřejností, zprostředkování propagace, poradenské služby pro obchodní vedení, průzkum trhu (studie), vedení počítačové evidence, profesionální obchodní poradenství, vyhotovování hospodářských prognóz, pořádání výstav pro obchodní či reklamní účely, obchodní informace (poskytování), průzkum veřejného mínění, příprava výplatních listin, nábor zaměstnanců, podpora prodeje jiných osob, administrativní služby, sběr údajů do počítačových databází, systematizace údajů do počítačových databází, pořádání veletrhů ve tř. 35, on-line reklama v počítačové komunikační síti, vyhledávání údajů v počítačových souborech pro jiné osoby, srovnávání cen, prezentace výrobků v komunikačních médiích pro účely maloobchodu, poskytování obchodních informací spotřebitelům, administrativní zpracování objednávek, obchodní správa licencí k výrobkům a službám jiných osob, subdodavatelské služby [pomoc v obchodní činnosti], marketing, telemarketing, poskytování informací o obchodních kontaktech, optimalizace vyhledávačů pro účely podpory prodeje, PPC reklama, obchodní zprostředkovatelské služby, řízení obchodní činnosti nezávislých poskytovatelů služeb, sjednávání a uzavírání obchodních transakcí pro třetí strany, aktualizace a údržba dat v počítačových databázích, poskytování obchodních informací prostřednictvím webových stránek, provozování on-line trhu pro kupující a prodejce výrobků a služeb, zaznamenávání písemných sdělení a údajů, aktualizace a údržba údajů v rejstřících, sestavování katalogů informací pro obchodní či reklamní účely, zprostředkování obchodů v oblasti propojení možných soukromých investorů s podnikateli, kteří potřebují financování, poradenství týkající se komunikačních strategií v oblasti vztahů s veřejností, poradenství týkající se komunikačních strategií v oblasti reklamy, sjednávání obchodních smluv pro jiné osoby, propagace výrobků a služeb prostřednictvím sponzorování sportovních akcí, účetní audit, finanční audit,

čený marketing, marketing v rámci vydávání softwaru, vztahy s médii, služby v oblasti firemní komunikace, poskytování uživatelských recenzí pro komerční nebo reklamní účely, poskytování uživatelských hodnocení pro komerční nebo reklamní účely, obchodní nebo podnikatelský průzkum, optimalizace návštěvnosti webových stránek; (36) uzavírání úrazového pojištění, půjčky na splátky, pojistně-matematické služby, makléřství, jednatelství, služby úvěrové kanceláře, služby realitní kanceláře, zprostředkování v oblasti nemovitostí, služby agentury vymáhající pohledávky, zprostředkování pojištění, uzavírání pojištění, bankovníctví, pořádání dobročinných sbírek, podílové fondy, kapitálové investice, zajištění, směňování peněžních prostředků, vystavování cestovních šeků, finanční zúčtovací střediska, půjčky [financování], finanční hodnocení [pojištění, bankovníctví, nemovitosti], faktoring, svěřenectví, financování, finanční řízení, uzavírání pojištění proti požáru, uzavírání zdravotního pojištění, uzavírání námořního pojištění, hypoteční bankovníctví, spořitelní služby, financování formou koupě na splátky, leasingové financování, obchodování s cennými papíry, uzavírání životního pojištění, finanční analýza, finanční poradenství, poradenství v oblasti pojištění, zpracování plateb kreditní kartou, zpracování plateb debetní kartou, elektronický převod peněžních prostředků, finanční informace, poskytování informací o pojištění, finanční sponzoring, penzijní fondy, makléřské služby, dluhové poradenství, poskytování finančních informací prostřednictvím webových stránek, investování peněžních prostředků, obchodování s akciemi a dluhopisy, poskytování slev v zapojených provozovnách jiných osob pomocí členských karet, služby týkající se průzkumu v oblasti financí, služby elektronické peněženky (platební služby); (41) akademie [vzdělávání], dálkové vzdělávání, školení, vzdělávací služby, pořádání a vedení konferencí, pořádání a vedení kongresů, pořádání výstav ke kulturním nebo vzdělávacím účelům, plánování večírků [zábava], pořádání a vedení seminářů, on-line vydávání elektronických knih a časopisů, poskytování elektronických publikací on-line bez možnosti stažení, koučink [školení], poskytování videí on-line bez možnosti stažení, pořádání a vedení osobních vzdělávacích fór, předávání know-how [odborné vzdělávání]; (42) počítačové programování, aktualizace počítačového softwaru, poradenství v oblasti navrhování a vývoje počítačového hardwaru, pronájem počítačového softwaru, výzkum a vývoj nových výrobků pro jiné osoby, obnova počítačových dat, údržba počítačového softwaru, analýza počítačových systémů, tvorba počítačových systémů, kopírování počítačových programů, převod dat nebo dokumentů z fyzických nosičů na elektronická média, vytváření a údržba webových stránek pro jiné osoby, hosting webových stránek, instalace počítačového softwaru, konverze počítačových programů a dat, s výjimkou fyzické konverze, poradenství v oblasti počítačového softwaru, pronájem webových serverů, ochrana proti počítačovým virům, digitalizace dokumentů [skenování], vzdálené monitorování počítačových systémů, poradenství v oblasti navrhování webových stránek, software jako služba [SaaS], poradenství v oblasti informačních technologií [IT], serverhosting, externí zálohování dat, ukládání elektronických dat, poskytování informací o počítačových technologiích a programování prostřednictvím webových stránek, cloud computing, poskytování outsourcingových služeb v oblasti informačních technologií, technologické poradenství, poradenství v oblasti počítačových technologií, poradenství v oblasti telekomunikačních technologií, poradenství v oblasti zabezpečení počítačů, sledování počítačových systémů za účelem odhalení poruch, poradenství v oblasti internetového zabezpečení, poradenství v oblasti zabezpečení dat, poradenství v oblasti šifrování dat, sledování počítačových systémů za účelem odhalení nepovoleného přístupu nebo úniku dat, elektronické sledování osobních identifikačních údajů za účelem odhalení internetové krádeže identity, vývoj softwaru v rámci vydávání softwaru, platforma jako služba (PAAS), vývoj počítačových platforem, poskytování služeb v oblasti ověřování uživatelů prostřednictvím technologií s jediným přihlášením k on-line softwarovým aplikacím, tvorba počítačového softwaru.

- (591) Barevná
(730) **Finportal, a. s.**, Pribinova 4, Bratislava, SK
(740) Mgr. Pavol Riško, advokát, Jakubská 156/2, Brno, Brno-město, 60200

- (210) **O-576006**
(220) 22.11.2021
(320) 22.11.2021
(511) 19, 37, 40
(540)



- (593) Obrazová
(510) (19) beton; (37) betonování; (40) zakázková výroba a montáž nábytku a bytových doplňků z betonu.
(730) **Odlitec s.r.o.**, Na lysinách 574/14a, Praha 4, Hodkovičky, 14700, CZ

- (210) **O-576058**
(220) 24.11.2021
(320) 24.11.2021
(511) 30, 32, 43
(540)



- (593) Obrazová
(510) (30) nápoje na bázi čaje, čokoládové nápoje, čokoládové nápoje s mlékem, dorty, jogurtová zmrzlina, kakaové nápoje, kakaové nápoje s mlékem, káva, kávové nápoje, kávové nápoje s mlékem, občerstvení na bázi cereálií, sendviče, sušenky, suchary, keksy, biskvity, zmrzlina, mouka a výrobky z mouky všech druhů, výrobky z obilovin, olejnin, semen a kukuřice v rámci této třídy, pekařské, cukrářské a těstářenské výrobky zařazené v této třídě, zejména chléb všech druhů, veškeré výrobky z chlebového těsta, bagety, toustový chléb, trvanlivé i netrvanlivé pečivo, housky, rohlíky a jiné běžné a jemné pečivo, koláče, perníky, pečivo s náplní, palačinky (slané a sladké), slané pečivo, cukrářské pečivo a zákusky, čokoládové i nečokoládové cukrovinky, bio potraviny - výrobky z uvedených surovin ve třídě 30 vyráběné v souladu s předpisy o ekologickém zemědělství, a to bio obiloviny určené k lidské výživě a výrobky z nich, čerstvé bio pečivo, bio čaj, bio káva, bio kakao, bio čokoláda, bio cukrovinky, bio müsli a tyčinky z bio müsli, led, mražené jogurty a sorbety (zmrzliny), sorbety (zmrzliny), sorbety s alkoholem (zmrzliny); (32) jablečný mošt (nealkoholický), koktejly nealkoholické, minerální vody (nápoje), mošty, nealkoholické nápoje, nealkoholické nápoje na bázi medu, nápoje iontové, nápoje z nealkoholické šťávy, nealkoholické výtažky z ovoce, nektar ovocný (nealkoholický), ovocné šťávy, příchutě na výrobu nápojů, rajčatová šťáva (nápoj), stolní vody, vody (nápoje), zeleninové šťávy (nápoje), džusy, smoothie, sirupy a jiné přípravky ke zhotovování nápojů, šťávy z bio ovoce a zeleniny (nápoje), mražené ovocné a zeleninové nápoje; (43) služby barů, bufety, kavárny, restaurace, samoobslužné restaurace, příprava jídel, snack

bary, delikatesy (restaurace), zajišťování hromadného stravování (catering), smluvní gastronomické služby.

- (730) **Šípek Michal Bc.**, Lidická 1440/30, Plzeň, Severní Předměstí, 32300, CZ
(740) INPARTNERS GROUP, Mgr. Jan Brauner LL.M., advokát, Tuřanka 1519/115a, Brno, Slatina, 62700

(210) **O-576064**

- (220) 24.11.2021
(320) 24.11.2021
(511) 35, 41, 42

(540)

Amenity Academy

(592) Slovní

- (510) (35) marketing, finanční marketing, cílený marketing, propagační marketing, internetový marketing, marketingové poradenské služby, marketingové konzultační služby, marketingové analýzy a průzkumy, reklamní služby, poskytování obchodních marketingových informací, marketing v rámci vydávání softwaru, poradenství v oboru přímého marketingu, propagační služby, poskytování informací vztahujících se k marketingu, rozšiřování reklamních, marketingových a propagačních materiálů, poradenství v oboru řízení obchodní činnosti a marketingu, konzultační služby v oboru reklamy, propagace a marketingu, obchodní propagace, poskytování uživatelských recenzí pro komerční nebo reklamní účely, poskytování obchodních informací, poskytování obchodních statistických informací, psaní reklamních textů, služby v oblasti srovnávání cen, cílené zasílání reklamních materiálů, reklama online, propagace, reklama a marketing online webových stránek, podpora prodeje jiných osob, obchodní informace a rady pro spotřebitele (poradna pro spotřebitele); (41) poskytování uživatelských recenzí pro zábavní nebo kulturní účely, psaní textů (s výjimkou reklamních), akademie (vzdělávání), dálkové kurzy, psaní textů (s výjimkou reklamních), akademie (vzdělávání), dálkové kurzy, vzdělávání, elektronické publikování, klubové služby (zábava nebo vzdělávání), koučink, koučink (školení), koučink vztahující se k financím, vydávání elektronických knih a časopisů on-line, plánování večírků (zábava), poradenství pro volbu povolání (v oblasti vzdělávání nebo školení), pořádání, vedení a organizování konferencí, pořádání, vedení a organizování seminářů, pořádání setkání, organizování vzdělávacích kongresů, pořádání, vedení a organizování kongresů, pořádání a vedení osobních vzdělávacích fór, vedení vzdělávacích seminářů, organizování workshopů, pořádání a vedení workshopů (školení), poskytování informací o rekreačních aktivitách, předávání podnikatelských znalostí a know-how (odborné vzdělávání), výuka, soukromá výuka, školení, školení v souvislosti se softwarem, školní vzdělávání, vydávání textů (s výjimkou reklamních), vzdělávací služby, zábava; (42) počítačové programování, software jako služba (SaaS), tvorba softwaru (počítačových programů), vývoj softwaru, programování a implementace softwaru, vědecký výzkum, vývoj počítačových platform, údržba počítačového softwaru, poskytování outsourcingových služeb v oblasti informačních technologií.

- (730) **Amenity Academy, s.r.o.**, Pernerova 697/35, Praha 8, Karlín, 18600, CZ
(740) JUDr. Adam Doležal Ph.D., LL.M., U hranic 3221/16, Praha 10, Strašnice, 10000

(210) **O-576066**

- (220) 25.11.2021
(320) 25.11.2021
(511) 35, 41, 42
(540)



AMENITY ACADEMY
Academy for Risk Professionals

(593) Obrazová

- (510) (35) propagační marketing, cílený marketing, finanční marketing, internetový marketing, marketingové poradenské služby, marketingové

konzultační služby, reklamní, marketingové a propagační služby, marketingové analýzy a průzkumy, poskytování obchodních marketingových informací, marketing v rámci vydávání softwaru, poradenství v oboru přímého marketingu, poskytování informací vztahujících se k marketingu, rozšiřování reklamních marketingových a propagačních materiálů, poradenství v oboru řízení obchodní činnosti a marketingu, obchodní propagace, konzultační služby v oboru reklamy, propagace a marketingu, poskytování obchodních informací, poskytování obchodních statistických informací, poskytování uživatelských recenzí pro komerční nebo reklamní účely, psaní reklamních textů, služby v oblasti srovnávání cen, reklama online, propagace, reklama a marketing online webových stránek, cílené zasílání reklamních materiálů, podpora prodeje jiných osob, obchodní informace a rady pro spotřebitele (poradna pro spotřebitele), poskytování uživatelských hodnocení pro komerční nebo reklamní účely; (41) poskytování uživatelských recenzí pro zábavní nebo kulturní účely, psaní textů (s výjimkou reklamních), akademie (vzdělávání), dálkové kurzy, dálkové vzdělávání, elektronické publikování, klubové služby (zábava nebo vzdělávání), koučink, koučink (školení), koučink vztahující se k financím, vydávání elektronických knih a časopisů online, plánování večírků (zábava), poradenství pro volbu povolání (v oblasti vzdělávání nebo školení), pořádání, vedení a organizování konferencí, vedení obchodních konferencí, pořádání setkání, organizování seminářů, pořádání a organizování konferencí, pořádání setkání, organizování vzdělávacích kongresů, pořádání a vedení kongresů, pořádání a vedení osobních vzdělávacích fór, vedení seminářů, vedení vzdělávacích seminářů, pořádání a vedení symposií, organizování workshopů, pořádání a vedení workshopů (školení), poskytování informací o rekreačních aktivitách, poskytování uživatelských hodnocení pro zábavní nebo kulturní účely, předávání podnikatelských znalostí a know-how (odborné vzdělávání), výuka, soukromá výuka, školení, školení v souvislosti se softwarem, školní vzdělávání, vydávání textů (s výjimkou reklamních), vzdělávací služby, zábava; (42) počítačové programování, software jako služba (SaaS), tvorba softwaru (počítačových programů), vývoj softwaru, programování a implementace softwaru, vědecký výzkum, vývoj počítačových platform, údržba počítačového softwaru, poskytování outsourcingových služeb v oblasti informačních technologií.

(591) Barevná

- (730) **Amenity Academy, s.r.o.**, Pernerova 697/35, Praha 8, Karlín, 18600, CZ
(740) JUDr. Adam Doležal Ph.D., LL.M., U hranic 3221/16, Praha 10, Strašnice, 10000

(210) **O-576068**

- (220) 25.11.2021
(320) 25.11.2021
(511) 9, 16, 41
(540)

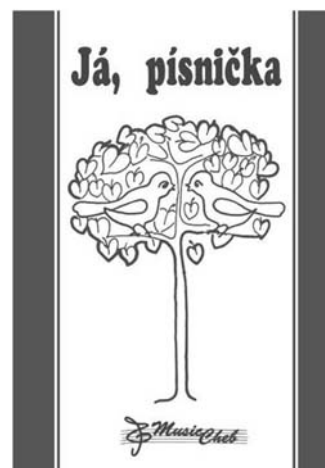

(593) Obrazová

- (510) (9) zvukové a obrazové záznamy; (16) tiskárenské výrobky, papírenské zboží, a to bloky, sešity, dopisní papíry, obálky a balicí papíry, vzdělávací potřeby (kromě přístrojů), knihy; (41) hudební vydavatelství, služby v oblasti vzdělání a zábavy.

(730) **MUSIC CHEB s.r.o.**, č. p. 115, Vrčeň, 33541, CZ

(210) **O-576069**

(220) 25.11.2021

(320) 25.11.2021

(511) 9, 16, 41

(540)

Já, písnička

(592) Slovní

(510) (9) zvukové a obrazové záznamy; (16) tiskárenské výrobky, papírenské zboží, a to bloky, sešity, dopisní papíry, obálky a balicí papíry, vzdělávací potřeby (kromě přístrojů), knihy; (41) hudební vydavatelství, služby v oblasti vzdělání a zábavy.

(730) **MUSIC CHEB s.r.o.**, č. p. 115, Vrčeň, 33541, CZ

(210) **O-576072**

(220) 25.11.2021

(320) 25.11.2021

(511) 20, 28, 35

(540)



(593) Obrazová

(510) (20) dětský nábytek, police jako dětský nábytek, nábytek a bytové zařízení, dětské sedačky, dětské židličky, dětská vrátka, dětské houpačky, lůžkoviny pro dětské postýlky (jiné než ložní prádlo), boxy na dětskou výbavičku (ze dřeva nebo plastu), dětské postýlky, dětské postele, bezpečnostní dětské postýlky; (28) hračky, hry a žertovné předměty, vicedílné stavebnice, stavebnice (hračky), stavebnice modelů [hračky], stavebnice modelů letadel, hračky prodávané jako stavebnice, herní sady, hračky na stavění, hračky pro rozvoj dětí, hračky ve formě do sebe zapadajících stavebnic, hračky vyrobené ze dřeva; (35) maloobchodní prodej her, maloobchodní prodej hraček, maloobchodní prodej nábytku, maloobchodní prodej zařízení do bytu.

(591) Barevná

(730) **STRIFE WOOD s.r.o.**, Revoluční 1403/28, Praha 1, Nové Město, 11000, CZ

(740) Mgr. Petr Žižka LL.M., Sedláčkova 209/16, Plzeň, Vnitřní Město, 30100

(210) **O-576074**

(220) 25.11.2021

(320) 25.11.2021

(511) 30, 35, 43

(540)



(593) Obrazová

(510) (30) zmrzlina, sorbety (zmrzlinové), nanuky, zmrzlinové nápoje, směsi na přípravu zmrzliny, produkty určené ke konzumaci v mraženém stavu, cukrovinky, čokoláda, čokoládové výrobky, cukrovinky mražené, mražené potraviny, vodové zmrzliny, káva, kávové nápoje s mlékem, přípravky k zhotovování výše uvedených výrobků zařazené do třídy 30; (35) maloobchodní a velkoobchodní prodej zmrzliny, sladkostí a dezertů, zásilkové obchodní služby, reklamní a inzertní služby; (43) služby zmrzlinových barů, provoz zmrzlinárny, cukrárny, kavárny, bary, snack bary, cafeterie, rychlé občerstvení, catering, zajištění stravování při

společenských akcích a služby spojené s nákupem a obstaráváním potravin, nápojů a občerstvení, pohostinství, zásobování v rámci této třídy.

(591) Barevná

(730) **Lisníková Gabriela**, 17. listopadu 638/26, Ostrava, Poruba, 70800, CZ

(740) Ing. Pavel Nádvořík s.r.o., Klínová 620/1, Ostrava, Hulváky, 70900

(210) **O-576139**

(220) 29.11.2021

(320) 29.11.2021

(511) 6, 11, 14, 16, 19, 20, 21, 42

(540)

YAKOBIUM

(592) Slovní

(510) (6) kovové sochy, sochy z obecných kovů, sochy ze slitin obecných kovů, sochy vyrobené z jiného než vzácného kovu, sochy náboženských ikon z jiných než drahých kovů, sochy vyrobené z bronzu, umělecká díla z bronzu; (11) nástěnné osvětlení, doplňky k nástěnnému osvětlení (jiné než vypínače), doplňky osvětlení, doplňky elektrického osvětlení, závěsné šňůry (doplňky osvětlení), ozdoby k lampám, stojací lampy, stínidla lamp, kostry na stínidla lamp, rámy na stínidla lamp, stínidla pro lampy ve tvaru koule, svítidla, lampy; (14) sochy a figurky vyrobené z drahých kovů či kamenů nebo jejich napodobenin nebo potažené drahými kovy nebo jejich napodobeninami, šperky, umělé šperky, amulety (šperky), náhrdelníky (šperky), dámské šperky, přívěsky (šperky), ozdoby (šperky), drahé šperky, náramky (šperky), slonovina (šperky), křížky (šperky), perly (šperky); (16) umělecké obrazy, umělecké předměty a figuríny z papíru a lepenky a architektonické modely, umělecká litografická díla a sochy z papíru; (19) kamenné sochy, umělecké předměty vyrobené z materiálů jako kámen, beton a mramor, zahrnuté v této třídě, syntetický kámen, umělý kámen, křemičitý kámen, zpracovaný kámen, hmčírský kámen, kámen (přírodní), mramorové sochy, betonové sochy, pískovec, pisek, křemenný pisek; (20) plastové sochy, sochy z vosku, sochy z kosti, sochy ze dřeva, sochy z umělého jantaru, ozdoby (sochy) vyrobené z vosku, ozdobné sochy vyrobené ze dřeva, sochy (lidské postavy) vyrobené ze sádry, sochy ze sádry, umělecká díla ze dřeva, umělecká díla z plastu, umělecká díla ze sádry, umělecká díla z bambusu, umělecká díla z korku, umělecká díla ze sena, umělecká díla ze slámy; (21) umělecká díla z porcelánu, keramiky, kameniny nebo skla, umělecká díla z křišťálu; (42) návrhářství, průmyslový design, styling (průmyslový design), průmyslový design (umělecký), design průmyslových výrobků, grafický design, služby pro průmyslový design počítačů, průmyslový design za pomoci počítače, komerční umělecký design, design uměleckých děl, navrhování módních doplňků, design (grafické umění).

(730) **Anděl Jiří BeA.**, č. p. 231, Ohrazenice, 51101, CZ

(740) Mgr. Jitka Vlčková Grohová, Karlovská 172, Liberec, Liberec XXII-Horní Suchá, 46010

(210) **O-576237**

(220) 02.12.2021

(320) 02.12.2021

(511) 35, 36

(540)



(593) Obrazová

(510) (35) reklama, propagace, řízení a organizace obchodní činnosti, obchodní administrativní, kancelářské práce; (36) finanční, peněžní a bankovní služby, pojišťovací služby, služby v oblasti nemovitostí (realitní služby).

(730) **Reality park s.r.o.**, Opavská 274/74, Kravaře, 74721, CZ

(210) **O-576238**
(220) 02.12.2021
(320) 02.12.2021
(511) 16, 33, 35, 43, 44
(540)

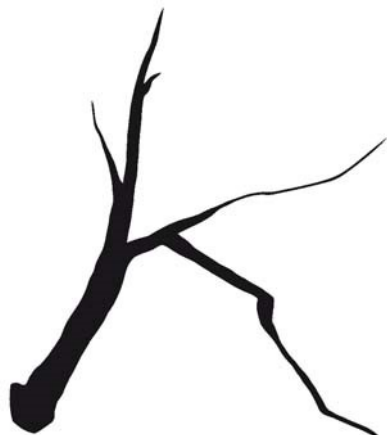

(593) Obrazová
(510) (16) papír a lepenka, papírové etikety, obaly na lahve z lepenky nebo papíru, tiskopisy, dárkové poukazy, lepicí natištěné etikety, lepicí papírové etikety, letáky, nálepky, obaly (papírnické výrobky), papírové plakáty, plakáty (reklamy), reklamní letáky, reklamní plakáty, potištěné papírové etikety, tištěné originální etikety na láhve na víno, ručně malované papírové etikety na láhve na víno, kartónové obaly; (33) alkoholické nápoje s výjimkou piva, alkoholické přípravky pro výrobu nápojů, víno, červené víno, bílé víno, šumivé víno, matolinové víno, aperitivy; (35) reklama a propagace, reklamní a inzertní materiály (publikování), maloobchodní prodej alkoholických nápojů s výjimkou piva, maloobchodní služby v oblasti alkoholických nápojů; (43) dočasné ubytování, pronájem přechodného ubytování, rezervace ubytování, zajišťování stravování a nápojů pro hosty, zajištění stravování, zásobování (catering), provozování penzionů; (44) vinohradnictví, pěstování hroznů pro výrobu vína.
(730) **Žluva Petr Ing.**, 57, Bavory, 69201, CZ
(740) Mgr. Luděk Straka, advokát, J. Palacha 121/8, Břeclav, 69002

(210) **O-576258**
(220) 03.12.2021
(320) 03.12.2021
(511) 16, 25, 35, 40, 41
(540)



(593) Obrazová
(510) (16) obrazy, obrázky, fotografie, obrazy ve formě tištěných fotografií, umělecké obrazy, plakáty; (25) oděvy, pokrývky hlavy, obuv, části oděvů, obuvi a pokrývek hlavy, trička s potiskem; (35) reklamní, marketingové a propagační služby, obchodní propagace, reklama, marketing, merchandising; (40) tisk, tiskařské služby, tisk vzorů, tisk fotografií, leptový tisk, tisk portrétů, ofsetový tisk, digitální tisk, potisk triček, potiskování textilií, zpracování fotografických obrazů, zakázkový tisk názvů a log společností pro propagační a reklamní účely na zboží druhých, úprava fotografií, digitální úprava fotografií, zpracování filmů; (41) zvuková, obrazová a multimediální produkce a fotografie, zveřejňování, oznamování a psaní textů (s výjimkou reklamních), úprava fotografií (redigování), vzdělávací ukázky (praktický výcvik), poskytování vzdělávacích informací, vydávání instruktážních manuálů.
(591) Barevná

(730) **Obrová Denisa**, Sídliště Hegerova 927, Polička, Horní Předměstí, 57201, CZ
(740) Law & Tech s. r. o., advokátní kancelář, Rooseveltova 809/22, 04001 Košice

(210) **O-576262**
(220) 03.12.2021
(320) 03.12.2021
(511) 25, 35, 41
(540)

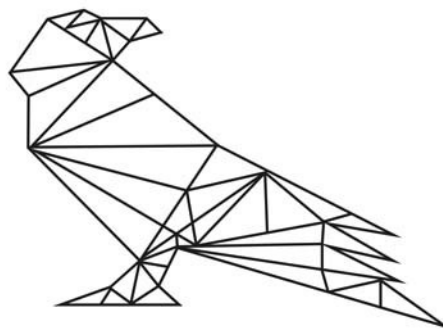

(593) Obrazová
(510) (25) části oděvů, obuvi a pokrývek hlavy, obuv, oděvy, pokrývky hlavy, mateřské oblečení, dětské oblečení, plážové oblečení, večerní oblečení, neformální oblečení, sportovní oblečení, kapuce (oblečení), taneční oblečení, tkané oblečení, společenské oblečení (obleky), oblečení s laclem, spodní části oblečení, oblečení na běhání, spodní prádlo (oděvy), dětské spodní prádlo, pánské spodní prádlo, dámské spodní prádlo, body (spodní prádlo), noční prádlo; (35) obchodní poradenství a informace pro spotřebitele, pomoc v obchodní a podnikatelské činnosti, management a administrativní služby, reklamní, marketingové a propagační služby; (41) překladatelské a tlumočnické služby, rezervace vstupenek na vzdělávací, zábavní a sportovní aktivity a akce a související rezervační služby, služby v oblasti vzdělávání, zábavy a sportu, výchova, vzdělávání, zábava a sportovní činnost, zveřejňování, oznamování a psaní textů (s výjimkou reklamních).
(730) **Havránek Petr**, Na Drážce 348, Pardubice, Studánka, 53003, CZ
(740) Mgr. Kateřina Nestrsová, advokátka, Lešetín II 7147, Zlín, 76001

(210) **O-576287**
(220) 06.12.2021
(320) 06.12.2021
(511) 16, 18, 25, 28, 41
(540)

špitaliano špitni

(592) Slovní
(510) (16) komunikační kartičky (používané pro učení), publikace, tiskoviny, brožury, časopisy, knihy, plakáty, učební a školní potřeby a pomůcky (s výjimkou přístrojů), zvláště související s výukou cizího jazyka; (18) batůžky, kabelky, deštníky, slunečníky, kufry, cestovní tašky, cestovní zavazadla; (25) oblečení; (28) pexeso, karetní hry, stolní a deskové hry, hračky; (41) překladatelské a tlumočnické služby, vyučovací, školicí, výchovná a zábavní činnost spojená zvláště s výukou cizích jazyků, nakladatelské a vydavatelské služby, elektronické publikování.
(730) **Hanušová Barbora Mgr.**, Podlesí III 4949, Zlín, 76005, CZ
(740) Mgr. Lukáš Dlabáček, patentový zástupce, Bolzanova 461/5, Brno, Černovice, 61800

(210) **O-576339**

(220) 08.12.2021

(320) 08.12.2021

(511) 3, 4, 7, 8, 9, 11, 25, 26, 35, 36, 37, 39, 40, 41, 42

(540)



(593) Obrazová

(510) (3) čisticí prostředky a vonné přípravky, kosmetické přípravky, parfumerie, přípravky pro osobní hygienu, kosmetické přípravky pro péči o zvířata, krejčovský vosk a ševcovská směla, toaletní přípravky, vonné oleje a aromatické výtažky; (4) elektrická energie, paliva a osvětlovací látky, přípravky na vázání prachu, přípravky proti usazování prachu, mazadla a průmyslové tuky, vosky a kapaliny, zemní plyn, zkapalněný plyn, propan (plyn), skládkový plyn, palivový plyn, topný plyn; (7) čerpadla, kompresory a fukary, dávkovací stroje, elektrické generátorové soustrojí, elektrické generátory, manipulační zařízení, generátory na výrobu elektřiny; (8) jídelní přístroje, kuchyňské nože a náčiní na krájení pro použití v kuchyni, ruční nářadí a nástroje pro zpracování materiálů a pro výrobu, opravy a údržbu, ruční hygienické a kosmetické náčiní pro lidi a zvířata; (9) bezpečnostní, zabezpečovací, ochranná a signalizační zařízení, informační technologie (hardware, software, datové sítě) a audiovizuální, multimediální a fotografické přístroje, magnety, magnetizéry a demagnetizéry, měřicí, detekční, monitorovací a kontrolní zařízení, navigační, řídicí, sledovací, zaměřovací a kartografická zařízení, optické přístroje, zvětšovače a korektory, přístroje, nástroje a kabely pro oblast elektřiny, vědecké a laboratorní přístroje na úpravu elektrickým proudem, vědecké výzkumné a laboratorní přístroje, přístroje pro vyučování a simulátory, nahraný obsah (počítačové programy, data a informace), plynoměry, fotovoltaické měniče, fotovoltaická zařízení pro výrobu elektřiny, akumulátory pro fotovoltaickou energii, fotovoltaická zařízení na výrobu elektrické energie (fotovoltaické elektrárny), kalibrované fotovoltaické referenční články, fotovoltaické články, fotočlánky, fotovoltaické solární moduly, fotovoltaické moduly, vedení (elektrina), skříňové rozvaděče (elektrina), rozvodné skříně (elektrina), adaptéry (elektrina), redukce (elektrina), konektory (elektrina), výztuhy (elektrina), svorky drátů (elektrina), rozvodné panely (elektrina); (11) filtry pro průmyslové účely a pro použití v domácnosti, hořáky, kotle a ohříváče vody, kouřovody a zařízení pro odvádění odpadních plynů, osvětlovací zařízení a světelné reflektory, přístroje na sušení, regulační a bezpečnostní zařízení pro rozvody vody a plynu, sanitární zařízení, zařízení pro rozvod vody a hygienická zařízení, sušící přístroje, topná, ventilační a klimatizační zařízení a čisticí zařízení, topné a sušící přístroje pro osobní potřebu, vybavení k vaření, ohřívání, chlazení a uchovávání potravin a nápojů, vysoušecí zařízení, regulátory plynu; (25) obuv, oděvy, pokrývky hlavy; (26) entomologické jehly a špendlíky, ozdoby do vlasů, natáčky na vlasy, potřeby na stažení a upevnění vlasů a umělé vlasy, příslušenství a doplňky oblečení (galanterie), šicí potřeby a ozdobné textilní výrobky, přívěšky [nikoli klenoty nebo přívěšky na klíče, prstýnky nebo řetízky], umělé ovoce, květiny a zelenina; (35) zprostředkování obchodů s výše uvedenými výrobky ve tř. 3, 4, 7, 8, 9, 11, 25, 26, zprostředkování propagace, zprostředkování reklamy, zprostředkování zaměstnání, reklamní, marketingové a propagační služby, zprostředkování uvádění výrobků na trh, zprostředkování reklamních smluv a smluv o propagaci pro třetí strany, zprostředkování smluv týkajících se dodávek energie, zprostředkování předplatného telekomunikačních služeb (pro třetí osoby),

zprostředkování smluv na nákup a prodej zboží, poradenské služby v oblasti zprostředkování zboží a služeb, zprostředkování dohod týkajících se prodeje a nákupu zboží, pomoc v obchodní a podnikatelské činnosti, management a administrativní služby, obchodní konzultační a poradenské služby, zprostředkování obchodních a komerčních kontaktů, zprostředkování smluv pro třetí osoby, zprostředkování obchodů pro třetí strany, služby zprostředkování kancelářské práce, účetnictví, provozní účetnictví, automatizované účetnictví, kontrola účetnictví, vedení účetnictví, administrativní účetnictví, soudní účetnictví, bilanční účetnictví, daňové plánování (účetnictví), vedení obchodního účetnictví, daňové konzultace (účetnictví), příprava automatizovaného účetnictví, reklama, marketing a propagační služby, obchodní služby s výše uvedenými výrobky ve tř. 3, 4, 7, 8, 9, 11, 25, 26, informace pro spotřebitele, odečítání plynoměrů pro účely fakturace; (36) finanční zprostředkování, zprostředkování hypoték, zprostředkování pojištění, pojišťovací služby, zprostředkování dopravního pojištění, zprostředkování neživotního pojištění, zprostředkování pojištění majetku, zprostředkování životního pojištění, zprostředkování přepravního pojištění, zprostředkování a zajišťování pojištění, zprostředkování pojištění motorových vozidel, zprostředkování pojištění odpovědnosti za škodu, poskytování informací vztahujících se ke zprostředkování životního pojištění, poradenské a informační služby vztahující se ke zprostředkování pojištění, zprostředkování pojištění zaměřené na domácí zvířata, služby v oblasti zprostředkování zdravotního pojištění, realitní agentura, pojištění nemovitostí (realit), služby realitní kanceláře, majetkové investice (realitní), služby nemovitostní (realitní služby), finanční a realitní oceňování, námořní pojištění, obchodní pojištění, pojištění úvěrů, zdravotního pojištění, hypoteční pojištění, pojištění hotelů, pojištění komodit, úrazové pojištění, pojištění kanceláří, cestovní pojištění, pojištění přepravovaného zboží, služby životního pojištění, zařízení pojištění, uzavírání pojištění, životní pojištění, záruky pojištění, zdravotní pojištění, pojištění garáží, sjednávání pojištění, pojištění budov, správa pojištění, bankovní pojištění, uzavírání pojištění nemovitostí, uzavírání neživotního pojištění, smíšené životní pojištění, sjednávání námořního pojištění, uzavírání úrazového pojištění, pojištění profesní odpovědnosti, poskytování leteckého pojištění, hypoteční bankovní pojištění, likvidace škody (pojištění), pojištění dodávek (automobilů), sjednávání úvěrového pojištění, finanční odhady, finanční, peněžní a bankovní služby, pojišťovací služby, uzavírání pojištěk, poskytování bezpečnostních schránek, poskytování předplacených karet a kuponů, služby úschovy, služby zajišťující úschovu cenností v bezpečnostních schránkách, získávání finančních prostředků a finanční sponzorování; (37) dobývání přírodních zdrojů, instalační a montážní služby, čištění, opravy a údržba, pronájem nástrojů, strojů, zařízení a vybavení pro stavebnictví, demolice, úklid a údržbu, stavebnictví a demolice staveb, hubení škůdců, dezinfekce a ochrana proti škůdcům, instalace a údržba fotovoltaických zařízení, instalace fotovoltaických článků a modulů; (39) balení a skladování zboží, doprava a přeprava, dopravní informace, poradenské a rezervační služby v oblasti dopravy, parkování a uskladnění vozidel, kotviště, potrubní přeprava a distribuce a distribuce prostřednictvím kabelů, přeprava, přeprava a doprava, pronájem v souvislosti s dopravou a skladováním, přeprava suchého plynu, potrubní přeprava plynu, dodávky plynu (distribuce), přeprava a distribuce zemního plynu a zkapalněného plynu, služby týkající se distribuce plynu, přeprava ropy nebo plynu potrubím, námořní přeprava zkapalněného zemního plynu, komunální služby pro rozvod zemního plynu, přeprava zkapalněného zemního plynu po moři, skladování plyných paliv, služby týkající se skladování plynu, skladování zkapalněného zemního plynu na lodích, dodávky plynových sporáků, rozvod elektřiny; (40) zpracování plynu, výroba elektřiny a plynu, výroba energie; (41) kurzy účetnictví; (42) návrhářství, počítačové služby, služby testování, ověřování a kontroly kvality, služby v oblasti informačních technologií, vědecké a technologické služby, výzkum plynu, vývoj softwaru, programování a implementace softwaru, vývoj počítačových programů pro analýzu emisí výfukových plynů, monitorování plynu v kontaminované půdě, měření a analýza emisí skleníkových plynů, technické navrhování a plánování potrubí na plyn, vodu a odpadní vodu, navrhování a vývoj fotovoltaických systémů.

(730) **ELYN CZ a.s.**, Lannova tř. 89/47, České Budějovice, České Budějovice 6, 37001, CZ

(210) **O-576402**
(220) 10.12.2021
(320) 10.12.2021
(511) 29, 30, 35
(540)



- (593) Obrazová
(510) (29) mléčné výrobky a jejich náhražky, mléko, ořechové mléko, rýžové mléko, sójové mléko, sýrové výrobky, sýry, tavený sýr, tavený sýr v tubě, tvrdý sýr, polotvrdý sýr, uzený sýr, zrající sýr, zrající sýr s plísní, měkký sýr, měkký plíšňový sýr, bylinkový sýr, kořeněný sýr, ovčí sýr, kozí sýr, lanýžové sýry, tvarohový sýr, nízkotučný sýr, bílý sýr, hrudkový sýr, míchaný sýr, čerstvé nezrající sýr, sýr cottage, sýr čedar, náhražky sýrů, sýrové fondue, sýrové omáčky, sýrové pomazánky, sýrové směsi, sýrové tyčinky, syrovátka, sýr v prášku, hotové strouhané sýry; zpracované ovoce, houby a zelenina, ořechy a luštěniny, zpracovaná slunečnicová semínka, zpracovaná dýňová semínka, zpracovaná chia semínka, zpracovaná sezamová semínka, zeleninové pomazánky, luštěninové pomazánky, ořechové pomazánky, ovocné pomazánky, džemy, marmelády, konzervovaná zelenina a ovoce, sušená zelenina a ovoce, zeleninový bujón, jedlé oleje a tuky, tofu a tempeh, veganské uzeniny na bázi sójové nebo pšeničné bílkoviny, veganské steaky na bázi sójové nebo pšeničné bílkoviny; (30) cereálie, obilné kaše, vločky, sušené a čerstvé těstoviny, nudle a knedlíky, spaghetti, bucatini, lingine, fettuccine, tagliatelle, pappardelle, penne, pizzoccheri, rigatoni, lasagne, farfalle, fusilli, gnocchi, špeclé, tortellini, ravioli, pekárenské výrobky, cukrovinky, čokoláda a zákusky, chléb, rýžové chlebičky, suchary, tortily a placky, soli, chuťové přísady, ochucovadla a koření, ochucené omáčky, čatni a pasty, kečupy, majonézy, sojové omáčky, miso a ume pasty, octy, zálivky, sladké polevy a náplně, výrobky z včelích produktů, cereální tyčinky a energetické tyčinky; (35) reklama, propagace, marketing, reklama, propagace a marketing online, služby v oblasti reklamy a propagace prodeje, distribuce vzorků výrobků, obchodní poradenské služby, poradenství v obchodní činnosti, obchodní informace a rady pro spotřebitele (poradna pro spotřebitele), obchodní zprostředkovatelské služby, zajišťování obchodních transakcí a obchodních kontaktů, prezentace zboží a služeb, služby předvádění výrobků a vystavování zboží, maloobchodní služby, velkoobchodní služby, nákup, prodej, online nákup a online prodej výrobků uvedených výše ve třídě 29 a 30 tohoto seznamu, zprostředkování nákupu a prodeje výrobků uvedených výše ve třídě 29 a 30 tohoto seznamu.
(730) **Espresso Professional, s.r.o.**, Voraňská 2075/6, Praha 4, Modřany, 14300, CZ
(740) Mgr. Martina Zdvihalová Ph.D., K Pazderně 2031, Benešov, 25601

(210) **O-576415**
(220) 10.12.2021
(320) 10.12.2021
(511) 35, 36, 42
(540)

★ FSC Enabling Technologies

- (593) Obrazová
(510) (35) reklamní, marketingové a propagační služby, obchodní analýzy, průzkum a informační služby, služby vztahů s veřejností (public relations), sjednávání a uzavírání obchodních transakcí pro třetí strany, administrativní zpracování dat, asistence pro průmyslový nebo obchodní management, externí zajištění administrativního řízení podniků, obchodní management, odborné služby v oblasti podnikové efektivnosti, pomoc při řízení obchodní činnosti, řízení lidských zdrojů a náborové služby, subdodavatelské služby [obchodní asistence], účetnictví, vedení účetních knih a revize účtů (audity), daňové příznání (příprava a vyhotovení -), obchodní audity, analýzy nákladů, ekonomické prognózy, obchodní informační kanceláře, průzkum trhu, sběr a systemizace dat z obchodní a podnikatelské činnosti; (36) investiční služby, zajišťování finančních investic, investiční analýzy, investice podílových fondů, poskytování investičních informací, monitorování investičních fondů, správa investičních fondů, hodnocení investičního rizika (služby), podílové fondy, služby v oblasti řízení fondů, investování peněžních prostředků, služby v oblasti správy kapitálových investic, správa kapitálu, zajišťování kapitálu, management aktiv a investic, management kapitálových fondů, získávání finančního kapitálu, akvizice pro finanční investice, management korporáčních fondů, finanční analýza, finanční řízení, finanční poradenství, bankovníctví, získávání finančních prostředků, vyřizování finančních transakcí, poskytování půjček, služby týkající se platebních karet, vydávání kreditních a debetních karet, finanční služby poskytované elektronicky; (42) konzultační, poradenské a informační služby v oblasti informačních technologií pro společnosti a organizace ve finančních službách, vývoj softwaru, programování a implementace softwaru pro finanční služby, analýzy počítačových systémů, externí poskytovatelé služeb v oblasti informačních technologií, cloud computing, poradenství v oblasti cloudových výpočetních sítí a aplikací, design softwaru, instalace počítačového softwaru, tvorba a údržba webových stránek pro třetí osoby, údržba softwaru, pronájem počítačového softwaru, pronájem webových serverů.
(591) Barevná
(730) **Financial Services Capital Partners LLP**, 2 Great Titchfield Street, UK House, 4th floor, London W1D 1NN, GB
(740) Mgr. Pavla Ševčíková, Smrčková 2512/25, Praha 8, Libeň, 18000

(210) **O-576419**
(220) 10.12.2021
(320) 10.12.2021
(511) 16, 25, 28, 32
(540)

replastuj

- (592) Slovní
(510) (16) jednorázové papírové výrobky, a to filtrační materiál z papíru, lepidla pro kancelářské potřeby nebo pro domácnost, nosiče a dekorační materiály a materiály pro umělce, ozdobné a umělecké prostředky a materiály, vše v rámci třídy 16, papír a lepenka, pytle a balicí a obalové materiály a materiály pro skladování z papíru, lepenky nebo z plastů, tiskárenské výrobky, papírnické zboží a vzdělávací potřeby, umělecké předměty a figuríny z papíru a lepenky a architektonické modely; (25) části oděvů, obuvi a pokrývek hlavy, obuv, oděvy, pokrývky hlavy; (28) hračky, hry a žertovné předměty, přístroje a zařízení pro zábavní parky a hřiště, sportovní potřeby a vybavení, sportovní zařízení a zařízení ke cvičení, vybavení pro dětská hřiště; (32) nealkoholické nápoje, odalkoholizované nápoje, pivo a nealkoholické pivo, pivo a pivovarnické výrobky, přípravky pro výrobu nápojů, spadající do této třídy.
(730) **ALPLA, spol. s r.o.**, Petrovice 8, Bystrice, 25751, CZ
(740) AK SCC, JUDr. Michal Chráma Ph.D., Ovocný trh 572/11, Praha 1, Staré Město, 11000

(210) **O-576420**
(220) 10.12.2021
(320) 10.12.2021
(511) 16, 25, 28, 32
(540)

replastuj

- (593) Obrazová
(510) (16) jednorázové papírové výrobky, a to filtrační materiál z papíru, lepidla pro kancelářské potřeby nebo pro domácnost, nosiče a dekorativní materiály a materiály pro umělce, ozdobné a umělecké prostředky a materiály, vše v rámci třídy 16, papír a lepenka, pytle a balicí a obalové materiály a materiály pro skladování z papíru, lepenky nebo z plastů, tiskárenské výrobky, papírnické zboží a vzdělávací potřeby, umělecké předměty a figuríny z papíru a lepenky a architektonické modely; (25) části oděvů, obuvi a pokrývek hlavy, obuv, oděvy, pokrývky hlavy; (28) hračky, hry a žertovné předměty, přístroje a zařízení pro zábavní parky a hřiště, sportovní potřeby a vybavení, sportovní zařízení a zařízení ke cvičení, vybavení pro dětská hřiště; (32) nealkoholické nápoje, odalkoholizované nápoje, pivo a nealkoholické pivo, pivo a pivovarnické výrobky, přípravky pro výrobu nápojů, spadající do této třídy.
(591) Barevná
(730) **ALPLA, spol. s r.o.**, Petrovice 8, Bystřice, 25751, CZ
(740) **AK SCC, JUDr. Michal Chřůma Ph.D.**, Ovocný trh 572/11, Praha 1, Staré Město, 11000

(210) **O-576459**
(220) 13.12.2021
(320) 13.12.2021
(511) 9, 35, 42
(540)

SEGWRITEE

- (593) Obrazová
(510) (9) software pro správu obsahu; (35) služby zpracování a psaní textů; (42) poskytování virtuálního počítačového prostředí prostřednictvím cloud computingu.
(591) Barevná
(730) **Seomaker s.r.o.**, náměstí Přátelství 1518/2, Praha 10, Hostivař, 10200, CZ

(210) **O-576478**
(220) 14.12.2021
(320) 14.12.2021
(511) 11, 20, 21, 22, 42
(540)



- (593) Obrazová
(510) (11) dekorativní osvětlení, stojací lampy, závěsné lampy, svítidla, stínítka na lampy, lucerny; (20) interiérový nábytek, nábytek, dřevěný nábytek pro domácnost, dřevěné police a regály, komody, dřevěné dekorativní předměty, dřevěné dekorace na střed stolu, dřevěné rámy obrazů, dřevěné stoly a stoličky, taburety, nekovové dveřní závěsy, křesla, židle, lavice, venkovní nábytek, polštáře (dekorativní), stojany (nábytek), houpačky křesla; (21) svícný, svícný ze dřeva, svícný z tepaného železa, mísy, tácy, aroma lampy, hrnky, sklenice, karafy, tácy, talířky, talíře, vázy, kořenky, džbány, skleněné ozdoby, keramické ozdoby, stojany na nádobí, stojany na vinné lahve, servírovací podnosy; (22) houpačí síť; (42) navrhování interiérů, navrhování nábytku, architektonické služby, průmyslový a grafický design, poradenství v oblasti architektury a projektování.
(730) **Centurion Company s.r.o.**, Horní Slověnice 58, Lišov, 37372, CZ
(740) **PatentCentrum Sedlák & Partners s.r.o.**, Okružní 2824, České Budějovice, České Budějovice 3, 37001

(210) **O-576499**
(220) 14.12.2021
(320) 14.12.2021
(511) 35, 36, 37, 39, 40, 41, 43, 44
(540)



- (593) Obrazová
(510) (35) reklamní, marketingové a propagační služby, reklamní, marketingové a propagační služby on-line, marketing on-line, produktový marketing, marketingové studie a analýzy, vydávání a šíření reklamních a propagačních materiálů, pronajímání obchodních a reklamních ploch, obchodní správa hotelů pro třetí osoby, obchodní reklama pro třetí osoby, obchodní poradenství v oboru provozování hotelů, gastronomických provozů, provozu léčebných a rekondičních zařízení, včetně ekonomiky těchto provozů, služby v oblasti reklamy a propagace prodeje, prezentace zboží a služeb, poskytování věrnostních pobídkových a bonusových programů ke komerčním, reklamním nebo propagačním účelům, organizování obchodních a reklamních akcí a výstav, správa hotelových

pobídkových programů jiných subjektů, pomoc v obchodní a podnikatelské činnosti, management a administrativní služby, management hotelů, resortů, lázeňských provozů a wellness center, obchodní management hotelů, řízení obchodní činnosti hotelů, řízení hospodářské činnosti rezortních hotelů, obchodní administrativní a kancelářské práce, administrativní řízení hotelů, administrativní podpora a zpracování dat, účetnictví, vedení účetních knih a revize účtů (audity), pronájem a půjčování kancelářské strojí a zařízení, průzkum trhu a obchodní analýzy, poradenství v oblasti průzkumu trhu a analýzy trhu, analýza obchodní dat, sběr a systemizace dat z obchodní a podnikatelské činnosti, vyhledání dat pro třetí osoby, zpracování, systemizace a správa dat, automatizované zpracování dat, vytváření a správa počítačových databází, řízení počítačových databází, sběr informací do počítačových databází, kompilování a systemizace informací do počítačových databází, řízení lidských zdrojů a náborové služby, obchodní zprostředkovatelské služby, předvádění zboží a služeb pro komerční účely, obchodní konzultační a poradenské služby v rámci výše uvedených služeb ve třídě 35, zprostředkování obchodu se suvenýry, s nahranými i nenahranými strojně čitelnými nosiči informací, zvuku a obrazu, s výrobky ze skla, keramiky a porcelánu, s oděvy, pokrývkami hlavy, obuví a oděvními doplňky, s tabákovými výrobky a potřebami pro kuřáky, s nealkoholickými nápoji, pivem, alkoholickými nápoji, kávou, čajem, lahůdkami, trvanlivými potravinami, čerstvým a trvanlivým pečivem; (36) finanční, peněžní služby a bankovní služby, měnové obchody a směnářské služby, směnárny, služby úschovny, úschova v bezpečnostních schránkách a trezorech, pronájem nemovitostí a nebytových prostor, správa nemovitostí; (37) služby čistírny, služby prádelny a mandlovný, žehlení oděvů, úklidové služby; (39) doprava a přeprava, služby v oblasti cestování a osobní doprava, zprostředkování dopravy a přepravy, zprostředkování transferů taxislužbou a limuzínou, zprostředkování přepravy osob a zavazadel, pronájem vozů, parkoviště pro hotelové hosty, pronájem garáží, pronájem parkovacích míst, služby parkování automobilů, poradenství v oblasti cestovního ruchu, zajišťování jízdenek, místenek, letenek a lodních lístků, služby průvodců na cestách; (40) úpravy oděvů, zakázkové krejčovství, krejčovské služby; (41) sportovní a kulturní činnosti, zábava, služby v oblasti vzdělávání, zábavy a sportu, zábavní služby poskytované hotely, provozování zábavních prostor v hotelích, vzdělávací a školicí služby, zajišťování vstupenek na sportovní, kulturní, společenské a jiné zábavní akce, provozování a pronájem fitness centra, tělocvičny, bazénů, golfového hřiště, tenisových kurtů a jiných sportovišť, pronájem sportovního vybavení, překladatelské a tlumočnické služby, pořádání a organizování vzdělávacích, kulturních, společenských, sportovních, soutěžních a zábavních akcí, organizování výletů, turistických a volnočasových aktivit, pořádání a organizování konferencí, kongresů, sněmů, seminářů, výstav a soutěží a setkání v oblasti vzdělávání, kultury, sportu a zábavy, konferenční služby, lektorská, publikační a vydavatelská činnost, půjčování a pronájem přístrojů televizních, rozhlasových a jiných pro přenos a reprodukci zvuku a obrazu, půjčování nosičů zvuku a obrazu; (43) dočasné ubytování, hotely, ubytovny a penziony, prázdninové a turistické ubytování, hotelové služby, zprostředkování a poskytování hotelového ubytování, pronájem přechodného ubytování, provozování hotelů, restaurací, barů, kaváren, cukráren, vináren, poradenství v oboru hotelnictví, rezervace dočasného ubytování, služby recepcí pro přechodné ubytování (správa odjezdů a příjezdů), informace o dočasném ubytování, poradenské služby v oblasti ubytování a rezervační služby, rezervace hotelového ubytování, rezervace hotelového ubytování prostřednictvím internetu, poskytování informací vztahujících se k hotelům, poskytování jídla a nápojů, hotelové restaurační služby, restaurační a gastronomické služby, denní bary, pronájem prostor pro kulturní, vzdělávací, společenské a zábavní akce, pořádání a zajištění svatebních recepcí (místo konání), pořádání a zajištění svatebních recepcí (poskytování jídel a nápojů); (44) služby zdravotní péče, služby lékařské, léčebné, lázeňské a rehabilitační, poradenství v oboru lázeňství a zdravotní péče, služby péče o hygienu a krásu, manikúra a pedikúra, masáže, masáže léčebné, klasické, relaxační, thajské, antistresové, reflexní a podvodní, zdravotní péče v oblasti terapeutických masáží, služby vizážistů a salonů krásy, kosmetické služby, kadeřnické služby, holičské služby, služby solárií, služby lymfodrenáže, služby ošetření celulitidy, služby sauny, zdravotní lázeňské služby pro zdraví a wellness těla a ducha, služby poskytování sauny finské, turecké, herbální a infra, parní lázeň, aromaterapeutické služby, poskytování koupelí spojených s využitím vřidelních minerálních vod, kyslíčků, solí a rašelin, poskytování parafinových zábalů a slatinných obkladů, léčebné kúry, fyzioterapie a rehabilitace, elektroléčba, pneumopunktura, irigace, inhalace, oxygenoterapie, léčebný tělocvik, jóga, pilates a aqua aerobic, poskytování informací týkajících se dietního a výživového poradenství, hotelový lékař a

ambulance, provozování sanatorií, péče ústavní a ambulanti, kosmetická a plastická chirurgie.

(730) **AXXOS HOTELS & RESORTS, s.r.o.**, Svatopluka Čecha 1077/25, Lovosice, 41002, CZ

(740) Mgr. Martina Zdvihalová, Ph.D. - patentová a právní kancelář, Mgr. Martina Zdvihalová Ph.D., K Pazderně 2031, Benešov, 25601

(210) **O-576500**

(220) 14.12.2021

(320) 14.12.2021

(511) 35, 36, 37, 39, 40, 41, 43, 44

(540)

AXXOS

(592) Slovní

(510) (35) reklamní, marketingové a propagační služby, reklamní, marketingové a propagační služby on-line, marketing on-line, produktový marketing, marketingové studie a analýzy, vydávání a šíření reklamních a propagačních materiálů, pronajímání obchodních a reklamních ploch, obchodní správa hotelů pro třetí osoby, obchodní reklama pro třetí osoby, obchodní poradenství v oboru provozování hotelů, gastronomických provozů, provozu léčebných a rekondičních zařízení, včetně ekonomiky těchto provozů, služby v oblasti reklamy a propagace prodaje, prezentace zboží a služeb, poskytování věrnostních pobídkových a bonusových programů ke komerčním, reklamním nebo propagačním účelům, organizování obchodních a reklamních akcí a výstav, správa hotelových pobídkových programů jiných subjektů, pomoc v obchodní a podnikatelské činnosti, management a administrativní služby, management hotelů, resortů, lázeňských provozů a wellness center, obchodní management hotelů, řízení obchodní činnosti hotelů, řízení hospodářské činnosti rezortních hotelů, obchodní administrativní a kancelářské práce, administrativní řízení hotelů, administrativní podpora a zpracování dat, účetnictví, vedení účetních knih a revize účtů (audity), pronájem a půjčování kancelářské strojí a zařízení, průzkum trhu a obchodní analýzy, poradenství v oblasti průzkumu trhu a analýzy trhu, analýza obchodní dat, sběr a systemizace dat z obchodní a podnikatelské činnosti, vyhledání dat pro třetí osoby, zpracování, systemizace a správa dat, automatizované zpracování dat, vytváření a správa počítačových databází, řízení počítačových databází, sběr informací do počítačových databází, kompilování a systemizace informací do počítačových databází, řízení lidských zdrojů a náborové služby, obchodní zprostředkovatelské služby, předvádění zboží a služeb pro komerční účely, obchodní konzultační a poradenské služby v rámci výše uvedených služeb ve třídě 35, zprostředkování obchodu se suvenýry, s nahranými i nenahranými strojně čitelnými nosiči informací, zvuku a obrazu, s výrobky ze skla, keramiky a porcelánu, s oděvy, pokrývkami hlavy, obuví a oděvními doplňky, s tabákovými výrobky a potřebami pro kuřáky, s nealkoholickými nápoji, pivem, alkoholickými nápoji, kávou, čajem, lahůdkami, trvanlivými potravinami, čerstvým a trvanlivým pečivem; (36) finanční, peněžní služby a bankovní služby, měnové obchody a směnářské služby, směnárny, služby úschovny, úschova v bezpečnostních schránkách a trezorech, pronájem nemovitostí a nebytových prostor, správa nemovitostí; (37) služby čistírny, služby prádelny a mandlovný, žehlení oděvů, úklidové služby; (39) doprava a přeprava, služby v oblasti cestování a osobní doprava, zprostředkování dopravy a přepravy, zprostředkování transferů taxislužbou a limuzínou, zprostředkování přepravy osob a zavazadel, pronájem vozů, parkoviště pro hotelové hosty, pronájem garáží, pronájem parkovacích míst, služby parkování automobilů, poradenství v oblasti cestovního ruchu, zajišťování jízdenek, místenek, letenek a lodních lístků, služby průvodců na cestách; (40) úpravy oděvů, zakázkové krejčovství, krejčovské služby; (41) sportovní a kulturní činnosti, zábava, služby v oblasti vzdělávání, zábavy a sportu, zábavní služby poskytované hotely, provozování zábavních prostor v hotelích, vzdělávací a školicí služby, zajišťování vstupenek na sportovní, kulturní, společenské a jiné zábavní akce, provozování a pronájem fitness centra, tělocvičny, bazénů, golfového hřiště, tenisových kurtů a jiných sportovišť, pronájem sportovního vybavení, překladatelské a tlumočnické služby, pořádání a organizování vzdělávacích, kulturních, společenských, sportovních, soutěžních a zábavních akcí, organizování výletů, turistických a volnočasových aktivit, pořádání a organizování konferencí, kongresů, sněmů, seminářů, výstav a soutěží a setkání v oblasti vzdělávání, kultury, sportu a zábavy, konferenční služby, lektorská, publikační a vydavatelská činnost, půjčování a pronájem přístrojů televizních, rozhlasových a jiných pro přenos a reprodukci zvuku a obrazu, půjčování nosičů zvuku a obrazu; (43) dočasné ubytování, hotely, ubytovny a penziony, prázdninové a turistické ubytování, hotelové služby, zprostředkování a poskytování hotelového ubytování, pronájem

přechodného ubytování, provozování hotelů, restaurací, barů, kaváren, cukráren, vináren, poradenství v oboru hotelnictví, rezervace dočasného ubytování, služby recepce pro přechodné ubytování (správa odjezdů a příjezdů), informace o dočasném ubytování, poradenské služby v oblasti ubytování a rezervační služby, rezervace hotelového ubytování, rezervace hotelového ubytování prostřednictvím internetu, poskytování informací vztahujících se k hotelům, poskytování jídla a nápojů, hotelové restaurační služby, restaurační a gastronomické služby, denní bary, pronájem prostor pro kulturní, vzdělávací, společenské a zábavní akce, pořádání a zajištění svatebních recepcí (místo konání), pořádání a zajištění svatebních recepcí (poskytování jídel a nápojů); (44) služby zdravotní péče, služby lékařské, léčebné, lázeňské a rehabilitační, poradenství v oboru lázeňství a zdravotní péče, služby péče o hygienu a krásu, manikúra a pedikúra, masáže, masáže léčebné, klasické, relaxační, thajské, antistresové, reflexní a podvodní, zdravotní péče v oblasti terapeutických masáží, služby vizážistů a salonu krásy, kosmetické služby, kadeřnické služby, holičské služby, služby solárií, služby lymfodrenáže, služby ošetření celulitidy, služby sauny, zdravotní lázeňské služby pro zdraví a wellness těla a ducha, služby poskytování sauny finské, turecké, herbální a infra, parní lázeň, aromaterapeutické služby, poskytování koupelí spojených s využitím vřídelních minerálních vod, kyslíčků, solí a rašelin, poskytování parafinových zábalů a slatiných obkladů, léčebné kúry, fyzioterapie a rehabilitace, elektroléčba, pneumopunktura, irigace, inhalace, oxygenoterapie, léčebný tělocvik, jóga, pilates a aqua aerobic, poskytování informací týkajících se dietního a výživového poradenství, hotelový lékař a ambulance, provozování sanatorií, péče ústavní a ambulantní, kosmetická a plastická chirurgie.

(730) **AXXOS HOTELS & RESORTS, s.r.o.**, Svatopluka Čecha 1077/25, Lovosice, 41002, CZ

(740) Mgr. Martina Zdvihalová, Ph.D. - patentová a právní kancelář, Mgr. Martina Zdvihalová Ph.D., K Pazderně 2031, Benešov, 25601

(210) **O-576501**

(220) 14.12.2021

(320) 14.12.2021

(511) 35, 36, 37, 39, 40, 41, 43, 44

(540)



(593) Obrazová

(510) (35) reklamní, marketingové a propagační služby, reklamní, marketingové a propagační služby on-line, marketing on-line, produktový marketing, marketingové studie a analýzy, vydávání a šíření reklamních a propagačních materiálů, pronajímání obchodních a reklamních ploch, obchodní správa hotelů pro třetí osoby, obchodní reklama pro třetí osoby, obchodní poradenství v oboru provozování hotelů, gastronomických provozů, provozu léčebných a rekondičních zařízení, včetně ekonomiky těchto provozů, služby v oblasti reklamy a propagace prodeje, prezentace zboží a služeb, poskytování věrnostních pobídkových a bonusových programů ke komerčním, reklamním nebo propagačním účelům, organizování obchodních a reklamních akcí a výstav, správa hotelových pobídkových programů jiných subjektů, pomoc v obchodní a podnikatelské činnosti, management a administrativní služby, management hotelů, resortů, lázeňských provozů a wellness center, obchodní management hotelů, řízení obchodní činnosti hotelů, řízení hospodářské činnosti rezortních hotelů, obchodní administrativní a kancelářské práce, administrativní řízení hotelů, administrativní podpora a zpracování dat, účetnictví, vedení účetních knih a revize účtů (audity), pronájem a půjčování kancelářské strojí a zařízení, průzkum trhu a obchodní analýzy, poradenství v oblasti průzkumu trhu a analýzy trhu, analýza obchodní dat, sběr a systematizace dat z obchodní a podnikatelské činnosti, vyhledání dat pro třetí osoby, zpracování, systematizace a správa dat, automatizované zpracování dat, vytváření a správa počítačových databází, řízení počítačových databází, sběr informací do počítačových databází,

kompileování a systemizace informací do počítačových databází, řízení lidských zdrojů a náborové služby, obchodní zprostředkovatelské služby, předvádění zboží a služeb pro komerční účely, obchodní konzultační a poradenské služby v rámci výše uvedených služeb ve třídě 35, zprostředkování obchodu se suvenýry, s nahranými i nenahranými strojně čitelnými nosiči informací, zvuku a obrazu, s výrobky ze skla, keramiky a porcelánu, s oděvy, pokrývkami hlavy, obuví a oděvními doplňky, s tabákovými výrobky a potřebami pro kuřáky, s nealkoholickými nápoji, pivem, alkoholickými nápoji, kávou, čajem, lahůdkami, trvanlivými potravinami, čerstvým a trvanlivým pečivem; (36) finanční, peněžní služby a bankovní služby, měnové obchody a směnárenské služby, směnárný, služby úschovny, úschova v bezpečnostních schránkách a trezorech, pronájem nemovitostí a nebytových prostor, správa nemovitostí; (37) služby čistírny, služby prádelny a mandlovný, žehlení oděvů, úklidové služby; (39) doprava a přeprava, služby v oblasti cestování a osobní doprava, zprostředkování dopravy a přepravy, zprostředkování transferů taxislužbou a limuzínou, zprostředkování přepravy osob a zavazadel, pronájem vozů, parkoviště pro hotelové hosty, pronájem garáží, pronájem parkovacích míst, služby parkování automobilů, poradenství v oblasti cestovního ruchu, zajišťování jízdenek, místenek, letenek a lodních lístků, služby průvodců na cestách; (40) úpravy oděvů, zakázkové krejčovství, krejčovské služby; (41) sportovní a kulturní činnosti, zábava, služby v oblasti vzdělávání, zábavy a sportu, zábavní služby poskytované hotely, provozování zábavních prostor v hotelích, vzdělávací a školicí služby, zajišťování vstupenek na sportovní, kulturní, společenské a jiné zábavní akce, provozování a pronájem fitness centra, tělocvičny, bazénů, golfového hřiště, tenisových kurtů a jiných sportovišť, pronájem sportovního vybavení, překladatelské a tlumočnické služby, pořádání a organizování vzdělávacích, kulturních, společenských, sportovních, soutěžních a zábavních akcí, organizování výletů, turistických a volnočasových aktivit, pořádání a organizování konferencí, kongresů, sněmů, seminářů, výstav a soutěží a setkání v oblasti vzdělávání, kultury, sportu a zábavy, konferenční služby, lektorská, publikační a vydavatelská činnost, půjčování a pronájem přístrojů televizních, rozhlasových a jiných pro přenos a reprodukci zvuku a obrazu, půjčování nosičů zvuku a obrazu; (43) dočasné ubytování, hotely, ubytovny a penziony, prázdninové a turistické ubytování, hotelové služby, zprostředkování a poskytování hotelového ubytování, pronájem přechodného ubytování, provozování hotelů, restaurací, barů, kaváren, cukráren, vináren, poradenství v oboru hotelnictví, rezervace dočasného ubytování, služby recepce pro přechodné ubytování (správa odjezdů a příjezdů), informace o dočasném ubytování, poradenské služby v oblasti ubytování a rezervační služby, rezervace hotelového ubytování, rezervace hotelového ubytování prostřednictvím internetu, poskytování informací vztahujících se k hotelům, poskytování jídla a nápojů, hotelové restaurační služby, restaurační a gastronomické služby, denní bary, pronájem prostor pro kulturní, vzdělávací, společenské a zábavní akce, pořádání a zajištění svatebních recepcí (místo konání), pořádání a zajištění svatebních recepcí (poskytování jídel a nápojů); (44) služby zdravotní péče, služby lékařské, léčebné, lázeňské a rehabilitační, poradenství v oboru lázeňství a zdravotní péče, služby péče o hygienu a krásu, manikúra a pedikúra, masáže, masáže léčebné, klasické, relaxační, thajské, antistresové, reflexní a podvodní, zdravotní péče v oblasti terapeutických masáží, služby vizážistů a salonu krásy, kosmetické služby, kadeřnické služby, holičské služby, služby solárií, služby lymfodrenáže, služby ošetření celulitidy, služby sauny, zdravotní lázeňské služby pro zdraví a wellness těla a ducha, služby poskytování sauny finské, turecké, herbální a infra, parní lázeň, aromaterapeutické služby, poskytování koupelí spojených s využitím vřídelních minerálních vod, kyslíčků, solí a rašelin, poskytování parafinových zábalů a slatiných obkladů, léčebné kúry, fyzioterapie a rehabilitace, elektroléčba, pneumopunktura, irigace, inhalace, oxygenoterapie, léčebný tělocvik, jóga, pilates a aqua aerobic, poskytování informací týkajících se dietního a výživového poradenství, hotelový lékař a ambulance, provozování sanatorií, péče ústavní a ambulantní, kosmetická a plastická chirurgie.

(730) **AXXOS HOTELS & RESORTS, s.r.o.**, Svatopluka Čecha 1077/25, Lovosice, 41002, CZ

(740) Mgr. Martina Zdvihalová, Ph.D. - patentová a právní kancelář, Mgr. Martina Zdvihalová Ph.D., K Pazderně 2031, Benešov, 25601

- (210) **O-576503**
(220) 14.12.2021
(320) 14.12.2021
(511) 35, 36, 37, 39, 40, 41, 43, 44
(540)

BELVEDERE SPA & WELLNESS
AXXOSHOTELS

- (593) Obrazová
(510) (35) reklamní, marketingové a propagační služby, reklamní, marketingové a propagační služby on-line, marketing on-line, produktový marketing, marketingové studie a analýzy, vydávání a šíření reklamních a propagačních materiálů, pronajímání obchodních a reklamních ploch, obchodní správa hotelů pro třetí osoby, obchodní reklama pro třetí osoby, obchodní poradenství v oboru provozování hotelů, gastronomických provozů, provozu léčebných a rekondičních zařízení, včetně ekonomiky těchto provozů, služby v oblasti reklamy a propagace prodeje, prezentace zboží a služeb, poskytování věrnostních pobídkových a bonusových programů ke komerčním, reklamním nebo propagačním účelům, organizování obchodních a reklamních akcí a výstav, správa hotelových pobídkových programů jiných subjektů, pomoc v obchodní a podnikatelské činnosti, management a administrativní služby, management hotelů, resortů, lázeňských provozů a wellness center, obchodní management hotelů, řízení obchodní činnosti hotelů, řízení hospodářské činnosti rezortních hotelů, obchodní administrativní a kancelářské práce, administrativní řízení hotelů, administrativní podpora a zpracování dat, účetnictví, vedení účetních knih a revize účtů (audity), pronájem a půjčování kancelářské strojí a zařízení, průzkum trhu a obchodní analýzy, poradenství v oblasti průzkumu trhu a analýzy trhu, analýza obchodní dat, sběr a systematizace dat z obchodní a podnikatelské činnosti, vyhledání dat pro třetí osoby, zpracování, systematizace a správa dat, automatizované zpracování dat, vytváření a správa počítačových databází, řízení počítačových databází, sběr informací do počítačových databází, kompilování a systemizace informací do počítačových databází, řízení lidských zdrojů a náborové služby, obchodní zprostředkovatelské služby, předvádění zboží a služeb pro komerční účely, obchodní konzultační a poradenské služby v rámci výše uvedených služeb ve třídě 35, zprostředkování obchodu se suvenýry, s nahranými i nenahranými strojně čitelnými nosiči informací, zvuku a obrazu, s výrobky ze skla, keramiky a porcelánu, s oděvy, pokrývkami hlavy, obuví a oděvními doplňky, s tabákovými výrobky a potřebami pro kuřáky, s nealkoholickými nápoji, pivem, alkoholickými nápoji, kávou, čajem, lahůdkami, trvanlivými potravinami, čerstvým a trvanlivým pečivem; (36) finanční, peněžní služby a bankovní služby, měnové obchody a směnářské služby, směnárny, služby úschovny, úschova v bezpečnostních schránkách a trezorech, pronájem nemovitostí a nebytových prostor, správa nemovitostí; (37) služby čistírny, služby prádelny a mandlovný, žehlení oděvů, úklidové služby; (39) doprava a přeprava, služby v oblasti cestování a osobní doprava, zprostředkování dopravy a přepravy, zprostředkování transferů taxilůžbou a limuzínou, zprostředkování přepravy osob a zavazadel, pronájem vozů, parkoviště pro hotelové hosty, pronájem garáží, pronájem parkovacích míst, služby parkování automobilů, poradenství v oblasti cestovního ruchu, zajišťování jízdenek, místenek, letenek a lodních lístků, služby průvodců na cestách; (40) úpravy oděvů, zakázkové krejčovství, krejčovské služby; (41) sportovní a kulturní činnosti, zábava, služby v oblasti vzdělávání, zábavy a sportu, zábavní služby poskytované hotely, provozování zábavních prostor v hotelích, vzdělávací a školicí služby, zajišťování vstupenek na sportovní, kulturní, společenské a jiné zábavní akce, provozování a pronájem fitness centra, tělocvičny, bazénů, golfového hřiště, tenisových kurtů a jiných sportovišť, pronájem sportovního vybavení, překladatelské a tlumočnické služby, pořádání a organizování vzdělávacích, kulturních, společenských, sportovních, soutěžních a zábavních akcí, organizování výletů, turistických a volnočasových aktivit, pořádání a organizování konferencí, kongresů, sněmů, seminářů, výstav a soutěží a setkání v oblasti vzdělávání, kultury, sportu a zábavy, konferenční služby, lektorská, publikační a vydavatelská činnost, půjčování a pronájem přístrojů televizních, rozhlasových a jiných pro přenos a reprodukci zvuku a obrazu, půjčování nosičů zvuku a obrazu; (43) dočasné ubytování, hotely, ubytovny a penziony, prázdninové a turistické ubytování, hotelové služby, zprostředkování a poskytování hotelového ubytování, pronájem přechodného ubytování, provozování hotelů, restaurací, barů, kaváren, cukráren, vináren, poradenství v oboru hotelnictví, rezervace dočasných

ubytování, služby recepce pro přechodné ubytování (správa odjezdů a příjezdů), informace o dočasném ubytování, poradenské služby v oblasti ubytování a rezervační služby, rezervace hotelového ubytování, rezervace hotelového ubytování prostřednictvím internetu, poskytování informací vztahujících se k hotelům, poskytování jídla a nápojů, hotelové restaurační služby, restaurační a gastronomické služby, denní bary, pronájem prostor pro kulturní, vzdělávací, společenské a zábavní akce, pořádání a zajištění svatebních recepcí (místo konání), pořádání a zajištění svatebních recepcí (poskytování jídel a nápojů); (44) služby zdravotní péče, služby lékařské, léčebné, lázeňské a rehabilitační, poradenství v oboru lázeňství a zdravotní péče, služby péče o hygienu a krásu, manikúra a pedikúra, masáže, masáže léčebné, klasické, relaxační, thajské, antistresové, reflexní a podvodní, zdravotní péče v oblasti terapeutických masáží, služby vizážistů a salonu krásy, kosmetické služby, kadeřnické služby, holičské služby, služby solárií, služby lymfodrenáže, služby ošetření celulitidy, služby sauny, zdravotní lázeňské služby pro zdraví a wellness těla a ducha, služby poskytování sauny finské, turecké, herbální a infra, pamí lázeň, aromaterapeutické služby, poskytování koupelí spojených s využitím vrídelních minerálních vod, kysličníků, solí a rašelin, poskytování parafinových zábalů a slatinových obkladů, léčebné kúry, fyzioterapie a rehabilitace, elektroléčba, pneumopunktura, irigace, inhalace, oxygenoterapie, léčebný tělocvik, jóga, pilates a aqua aerobic, poskytování informací týkajících se dietního a výživového poradenství, hotelový lékař a ambulance, provozování sanatorií, péče ústavní a ambulantní, kosmetická a plastická chirurgie.

- (730) **AXXOS HOTELS & RESORTS, s.r.o.**, Svatopluka Čecha 1077/25, Lovosice, 41002, CZ
(740) Mgr. Martina Zdvihalová, Ph.D. - patentová a právní kancelář, Mgr. Martina Zdvihalová Ph.D., K Pazderně 2031, Benešov, 25601

- (210) **O-576504**
(220) 14.12.2021
(320) 14.12.2021
(511) 35, 36, 37, 39, 40, 41, 43, 44
(540)

OLYMPIA SPA & WELLNESS
AXXOSHOTELS

- (593) Obrazová
(510) (35) reklamní, marketingové a propagační služby, reklamní, marketingové a propagační služby on-line, marketing on-line, produktový marketing, marketingové studie a analýzy, vydávání a šíření reklamních a propagačních materiálů, pronajímání obchodních a reklamních ploch, obchodní správa hotelů pro třetí osoby, obchodní reklama pro třetí osoby, obchodní poradenství v oboru provozování hotelů, gastronomických provozů, provozu léčebných a rekondičních zařízení, včetně ekonomiky těchto provozů, služby v oblasti reklamy a propagace prodeje, prezentace zboží a služeb, poskytování věrnostních pobídkových a bonusových programů ke komerčním, reklamním nebo propagačním účelům, organizování obchodních a reklamních akcí a výstav, správa hotelových pobídkových programů jiných subjektů, pomoc v obchodní a podnikatelské činnosti, management a administrativní služby, management hotelů, resortů, lázeňských provozů a wellness center, obchodní management hotelů, řízení obchodní činnosti hotelů, řízení hospodářské činnosti rezortních hotelů, obchodní administrativní a kancelářské práce, administrativní řízení hotelů, administrativní podpora a zpracování dat, účetnictví, vedení účetních knih a revize účtů (audity), pronájem a půjčování kancelářské strojí a zařízení, průzkum trhu a obchodní analýzy, poradenství v oblasti průzkumu trhu a analýzy trhu, analýza obchodní dat, sběr a systematizace dat z obchodní a podnikatelské činnosti, vyhledání dat pro třetí osoby, zpracování, systematizace a správa dat, automatizované zpracování dat, vytváření a správa počítačových databází, řízení počítačových databází, sběr informací do počítačových databází, kompilování a systemizace informací do počítačových databází, řízení lidských zdrojů a náborové služby, obchodní zprostředkovatelské služby, předvádění zboží a služeb pro komerční účely, obchodní konzultační a poradenské služby v rámci výše uvedených služeb ve třídě 35, zprostředkování obchodu se suvenýry, s nahranými i nenahranými strojně čitelnými nosiči informací, zvuku a obrazu, s výrobky ze skla, keramiky a porcelánu, s oděvy, pokrývkami hlavy, obuví a oděvními doplňky, s tabákovými výrobky a potřebami pro kuřáky, s nealkoholickými nápoji,

pivem, alkoholickými nápoji, kávou, čajem, lahůdkami, trvanlivými potravinami, čerstvým a trvanlivým pečivem; (36) finanční, peněžní služby a bankovní služby, měnové obchody a směnárenské služby, směnárný, služby úschovny, úschova v bezpečnostních schránkách a trezorech, pronájem nemovitostí a nebytových prostor, správa nemovitostí; (37) služby čistírný, služby prádelny a mandlovný, žehlení oděvů, úklidové služby; (39) doprava a přeprava, služby v oblasti cestování a osobní doprava, zprostředkování dopravy a přepravy, zprostředkování transferů taxislužbou a limuzínou, zprostředkování přepravy osob a zavazadel, pronájem vozů, parkoviště pro hotelové hosty, pronájem garáží, pronájem parkovacích míst, služby parkování automobilů, poradenství v oblasti cestovního ruchu, zajišťování jízdenek, místenek, letenek a lodních lístků, služby průvodců na cestách; (40) úpravy oděvů, zakázkové krejčovství, krejčovské služby; (41) sportovní a kulturní činnosti, zábava, služby v oblasti vzdělávání, zábavy a sportu, zábavní služby poskytované hotely, provozování zábavních prostor v hotelích, vzdělávací a školicí služby, zajišťování vstupenek na sportovní, kulturní, společenské a jiné zábavní akce, provozování a pronájem fitness centra, tělocvičny, bazénů, golfového hřiště, tenisových kurtů a jiných sportovišť, pronájem sportovního vybavení, překladatelské a tlumočnické služby, pořádání a organizování vzdělávacích, kulturních, společenských, sportovních, soutěžních a zábavních akcí, organizování výletů, turistických a volnočasových aktivit, pořádání a organizování konferencí, kongresů, sněmů, seminářů, výstav a soutěží a setkání v oblasti vzdělávání, kultury, sportu a zábavy, konferenční služby, lektorská, publikační a vydavatelská činnost, půjčování a pronájem přístrojů televizních, rozhlasových a jiných pro přenos a reprodukci zvuku a obrazu, půjčování nosičů zvuku a obrazu; (43) dočasné ubytování, hotely, ubytovny a penziony, prázdninové a turistické ubytování, hotelové služby, zprostředkování a poskytování hotelového ubytování, pronájem přechodného ubytování, provozování hotelů, restaurací, barů, kaváren, cukráren, vináren, poradenství v oboru hotelnictví, rekreace dočasného ubytování, služby recepce pro přechodné ubytování (správa odjezdů a příjezdů), informace o dočasném ubytování, poradenské služby v oblasti ubytování a rezervační služby, rezervace hotelového ubytování, rezervace hotelového ubytování prostřednictvím internetu, poskytování informací vztahujících se k hotelům, poskytování jídla a nápojů, hotelové restaurační služby, restaurační a gastronomické služby, denní bary, pronájem prostor pro kulturní, vzdělávací, společenské a zábavní akce, pořádání a zajištění svatebních recepcí (místo konání), pořádání a zajištění svatebních recepcí (poskytování jídel a nápojů); (44) služby zdravotní péče, služby lékařské, léčebné, lázeňské a rehabilitační, poradenství v oboru lázeňství a zdravotní péče, služby péče o hygienu a krásu, manikúra a pedikúra, masáže, masáže léčebné, klasické, relaxační, thajské, antistresové, reflexní a podvodní, zdravotní péče v oblasti terapeutických masáží, služby vizážistů a salonu krásy, kosmetické služby, kadeřnické služby, holičské služby, služby solárií, služby lymfodrenáže, služby ošetření celulitidy, služby sauny, zdravotní lázeňské služby pro zdraví a wellness těla a ducha, služby poskytování sauny finské, turecké, herbální a infra, parní lázeň, aromaterapeutické služby, poskytování koupelí spojených s využitím vřídelních minerálních vod, kyslíčků, solí a rašelin, poskytování parafinových zábalů a slatinných obkladů, léčebné kúry, fyzioterapie a rehabilitace, elektroléčba, pneumopunktura, irigace, inhalace, oxygenoterapie, léčebný tělocvik, jóga, pilates a aqua aerobic, poskytování informací týkajících se dietního a výživového poradenství, hotelový lékař a ambulance, provozování sanatorií, péče ústavní a ambulantní, kosmetická a plastická chirurgie.

(730) **AXXOS HOTELS & RESORTS, s.r.o.**, Svatopluka Čecha 1077/25, Lovosice, 41002, CZ

(740) Mgr. Martina Zdvihalová, Ph.D. - patentová a právní kancelář, Mgr. Martina Zdvihalová Ph.D., K Pazderně 2031, Benešov, 25601

(210) **O-576505**

(220) 14.12.2021

(320) 14.12.2021

(511) 35, 36, 37, 39, 40, 41, 43, 44

(540)

DVORAK SPA & WELLNESS

AXXOS HOTELS

(593) Obrazová

(510) (35) reklamní, marketingové a propagační služby, reklamní, marketingové a propagační služby on-line, marketing on-line, produktový marketing, marketingové studie a analýzy, vydávání a šíření reklamních a propagačních materiálů, pronajímání obchodních a reklamních ploch, obchodní správa hotelů pro třetí osoby, obchodní reklama pro třetí osoby, obchodní poradenství v oboru provozování hotelů, gastronomických provozů, provozu léčebných a rekondičních zařízení, včetně ekonomiky těchto provozů, služby v oblasti reklamy a propagace prodeje, prezentace zboží a služeb, poskytování vědomostních pobídkových a bonusových programů ke komerčním, reklamním nebo propagačním účelům, organizování obchodních a reklamních akcí a výstav, správa hotelových pobídkových programů jiných subjektů, pomoc v obchodní a podnikatelské činnosti, management a administrativní služby, management hotelů, resortů, lázeňských provozů a wellness center, obchodní management hotelů, řízení obchodní činnosti hotelů, řízení hospodářské činnosti rezortních hotelů, obchodní administrativní a kancelářské práce, administrativní řízení hotelů, administrativní podpora a zpracování dat, účetnictví, vedení účetních knih a revize účtů (audity), pronájem a půjčování kancelářské strojí a zařízení, průzkum trhu a obchodní analýzy, poradenství v oblasti průzkumu trhu a analýzy trhu, analýza obchodní dat, sběr a systematizace dat z obchodní a podnikatelské činnosti, vyhledání dat pro třetí osoby, zpracování, systematizace a správa dat, automatizované zpracování dat, vytváření a správa počítačových databází, řízení počítačových databází, sběr informací do počítačových databází, řízení lidských zdrojů a náborové služby, obchodní zprostředkovatelské služby, předvádění zboží a služeb pro komerční účely, obchodní konzultační a poradenské služby v rámci výše uvedených služeb ve třídě 35, zprostředkování obchodu se suvenýry, s nahranými i nenahranými strojně čitelnými nosiči informací, zvuku a obrazu, s výrobky ze skla, keramiky a porcelánu, s oděvy, pokrývkami hlavy, obuví a oděvními doplňky, s tabákovými výrobky a potřebami pro kuřáky, s nealkoholickými nápoji, pivem, alkoholickými nápoji, kávou, čajem, lahůdkami, trvanlivými potravinami, čerstvým a trvanlivým pečivem; (36) finanční, peněžní služby a bankovní služby, měnové obchody a směnárenské služby, směnárný, služby úschovny, úschova v bezpečnostních schránkách a trezorech, pronájem nemovitostí a nebytových prostor, správa nemovitostí; (37) služby čistírný, služby prádelny a mandlovný, žehlení oděvů, úklidové služby; (39) doprava a přeprava, služby v oblasti cestování a osobní doprava, zprostředkování dopravy a přepravy, zprostředkování transferů taxislužbou a limuzínou, zprostředkování přepravy osob a zavazadel, pronájem vozů, parkoviště pro hotelové hosty, pronájem garáží, pronájem parkovacích míst, služby parkování automobilů, poradenství v oblasti cestovního ruchu, zajišťování jízdenek, místenek, letenek a lodních lístků, služby průvodců na cestách; (40) úpravy oděvů, zakázkové krejčovství, krejčovské služby; (41) sportovní a kulturní činnosti, zábava, služby v oblasti vzdělávání, zábavy a sportu, zábavní služby poskytované hotely, provozování zábavních prostor v hotelích, vzdělávací a školicí služby, zajišťování vstupenek na sportovní, kulturní, společenské a jiné zábavní akce, provozování a pronájem fitness centra, tělocvičny, bazénů, golfového hřiště, tenisových kurtů a jiných sportovišť, pronájem sportovního vybavení, překladatelské a tlumočnické služby, pořádání a organizování vzdělávacích, kulturních, společenských, sportovních, soutěžních a zábavních akcí, organizování výletů, turistických a volnočasových aktivit, pořádání a organizování konferencí, kongresů, sněmů, seminářů, výstav a soutěží a setkání v oblasti vzdělávání, kultury, sportu a zábavy, konferenční služby, lektorská, publikační a vydavatelská činnost, půjčování a pronájem přístrojů televizních, rozhlasových a jiných pro přenos a reprodukci zvuku a obrazu, půjčování nosičů zvuku a obrazu; (43) dočasné ubytování, hotely, ubytovny a penziony, prázdninové a turistické ubytování, hotelové služby,

zprostředkování a poskytování hotelového ubytování, pronájem přechodného ubytování, provozování hotelů, restaurací, barů, kaváren, cukráren, vináren, poradenství v oboru hotelnictví, rezervace dočasného ubytování, služby recepcie pro přechodné ubytování (správa odjezdů a příjezdů), informace o dočasném ubytování, poradenské služby v oblasti ubytování a rezervační služby, rezervace hotelového ubytování, rezervace hotelového ubytování prostřednictvím internetu, poskytování informací vztahujících se k hotelům, poskytování jídla a nápojů, hotelové restaurační služby, restaurační a gastronomické služby, denní bary, pronájem prostor pro kulturní, vzdělávací, společenské a zábavní akce, pořádání a zajištění svatebních recepcí (místo konání), pořádání a zajištění svatebních recepcí (poskytování jídel a nápojů); (44) služby zdravotní péče, služby lékařské, léčebné, lázeňské a rehabilitační, poradenství v oboru lázeňství a zdravotní péče, služby péče o hygienu a krásu, manikúra a pedikúra, masáže, masáže léčebné, klasické, relaxační, thajské, antistresové, reflexní a podvodní, zdravotní péče v oblasti terapeutických masáží, služby vizážistů a salonu krásy, kosmetické služby, kadeřnické služby, holičské služby, služby solárií, služby lymfodrenáže, služby ošetření celulitidy, služby sauny, zdravotní lázeňské služby pro zdraví a wellness těla a ducha, služby poskytování sauny finské, turecké, herbální a infra, pamí lázeň, aromaterapeutické služby, poskytování koupelí spojených s využitím vřídelních minerálních vod, kyslíčnicků, solí a rašelin, poskytování parafinových zábalů a slatinných obkladů, léčebné kúry, fyzioterapie a rehabilitace, elektroléčba, pneumopunktura, irigace, inhalace, oxygenoterapie, léčebný tělocvik, jóga, pilates a aqua aerobic, poskytování informací týkajících se dietního a výživového poradenství, hotelový lékař a ambulance, provozování sanatorií, péče ústavní a ambulanti, kosmetická a plastická chirurgie.

(730) **AXXOS HOTELS & RESORTS, s.r.o.**, Svatopluka Čecha 1077/25, Lovosice, 41002, CZ

(740) Mgr. Martina Zdvihalová, Ph.D. - patentová a právní kancelář, Mgr. Martina Zdvihalová Ph.D., K Pazderně 2031, Benešov, 25601

(210) **O-576506**

(220) 14.12.2021

(320) 14.12.2021

(511) 35, 36, 37, 39, 40, 41, 43, 44

(540)

RETRO RIVERSIDE WELLNESS RESORT
AXXOSHOTELS

(593) Obrazová

(510) (35) reklamní, marketingové a propagační služby, reklamní, marketingové a propagační služby on-line, marketing on-line, produktový marketing, marketingové studie a analýzy, vydávání a šíření reklamních a propagačních materiálů, pronajímání obchodních a reklamních ploch, obchodní správa hotelů pro třetí osoby, obchodní reklama pro třetí osoby, obchodní poradenství v oboru provozování hotelů, gastronomických provozů, provozu léčebných a rekondičních zařízení, včetně ekonomiky těchto provozů, služby v oblasti reklamy a propagace prodeje, prezentace zboží a služeb, poskytování věrnostních pobídkových a bonusových programů ke komerčním, reklamním nebo propagačním účelům, organizování obchodních a reklamních akcí a výstav, správa hotelových pobídkových programů jiných subjektů, pomoc v obchodní a podnikatelské činnosti, management a administrativní služby, management hotelů, resortů, lázeňských provozů a wellness center, obchodní management hotelů, řízení obchodní činnosti hotelů, řízení hospodářské činnosti rezortních hotelů, obchodní administrativní a kancelářské práce, administrativní řízení hotelů, administrativní podpora a zpracování dat, účetnictví, vedení účetních knih a revize účtů (audity), pronájem a půjčování kancelářské strojí a zařízení, průzkum trhu a obchodní analýzy, poradenství v oblasti průzkumu trhu a analýzy trhu, analýza obchodní dat, sběr a systematizace dat z obchodní a podnikatelské činnosti, vyhledání dat pro třetí osoby, zpracování, systematizace a správa dat, automatizované zpracování dat, vytváření a správa počítačových databází, řízení počítačových databází, sběr informací do počítačových databází, kompilování a systemizace informací do počítačových databází, řízení lidských zdrojů a náborové služby, obchodní zprostředkovatelské služby, předvádění zboží a služeb pro komerční účely, obchodní konzultační a poradenské služby v rámci výše uvedených služeb ve třídě 35, zprostředkování obchodu se suvenýry, s nahranými i nenahranými strojně

četelnými nosiči informací, zvuku a obrazu, s výrobky ze skla, keramiky a porcelánu, s oděvy, pokrývkami hlavy, obuví a oděvními doplňky, s tabákovými výrobky a potřebami pro kuřáky, s nealkoholickými nápoji, pivem, alkoholickými nápoji, kávou, čajem, lahůdkami, trvanlivými potravinami, čerstvým a trvanlivým pečivem; (36) finanční, peněžní služby a bankovní služby, měnové obchody a směnárenské služby, směnární, služby úschovny, úschova v bezpečnostních schránkách a trezorech, pronájem nemovitostí a nebytových prostor, správa nemovitostí; (37) služby čistírny, služby prádelny a mandlovný, žehlení oděvů, úklidové služby; (39) doprava a přeprava, služby v oblasti cestování a osobní doprava, zprostředkování dopravy a přepravy, zprostředkování transferů taxislužbou a limuzínou, zprostředkování přepravy osob a zavazadel, pronájem vozů, parkoviště pro hotelové hosty, pronájem garáží, pronájem parkovacích míst, služby parkování automobilů, poradenství v oblasti cestovního ruchu, zajišťování jízd, místenek, letenek a lodních lístků, služby průvodců na cestách; (40) úpravy oděvů, zakázkové krejčovství, krejčovské služby; (41) sportovní a kulturní činnosti, zábava, služby v oblasti vzdělávání, zábavy a sportu, zábavní služby poskytované hotely, provozování zábavních prostor v hotelích, vzdělávací a školicí služby, zajišťování vstupenek na sportovní, kulturní, společenské a jiné zábavní akce, provozování a pronájem fitness centra, tělocvičny, bazénů, golfového hřiště, tenisových kurtů a jiných sportovišť, pronájem sportovního vybavení, překladatelské a tlumočnické služby, pořádání a organizování vzdělávacích, kulturních, společenských, sportovních, soutěžních a zábavních akcí, organizování výletů, turistických a volnočasových aktivit, pořádání a organizování konferencí, kongresů, sněmů, seminářů, výstav a soutěží a setkání v oblasti vzdělávání, kultury, sportu a zábavy, konferenční služby, lektorská, publikační a vydavatelská činnost, půjčování a pronájem přístrojů televizních, rozhlasových a jiných pro přenos a reprodukci zvuku a obrazu, půjčování nosičů zvuku a obrazu; (43) dočasné ubytování, hotely, ubytovny a penziony, prázdňové a turistické ubytování, hotelové služby, zprostředkování a poskytování hotelového ubytování, pronájem přechodného ubytování, provozování hotelů, restaurací, barů, kaváren, cukráren, vináren, poradenství v oboru hotelnictví, rezervace dočasného ubytování, služby recepcie pro přechodné ubytování (správa odjezdů a příjezdů), informace o dočasném ubytování, poradenské služby v oblasti ubytování a rezervační služby, rezervace hotelového ubytování, rezervace hotelového ubytování prostřednictvím internetu, poskytování informací vztahujících se k hotelům, poskytování jídla a nápojů, hotelové restaurační služby, restaurační a gastronomické služby, denní bary, pronájem prostor pro kulturní, vzdělávací, společenské a zábavní akce, pořádání a zajištění svatebních recepcí (místo konání), pořádání a zajištění svatebních recepcí (poskytování jídel a nápojů); (44) služby zdravotní péče, služby lékařské, léčebné, lázeňské a rehabilitační, poradenství v oboru lázeňství a zdravotní péče, služby péče o hygienu a krásu, manikúra a pedikúra, masáže, masáže léčebné, klasické, relaxační, thajské, antistresové, reflexní a podvodní, zdravotní péče v oblasti terapeutických masáží, služby vizážistů a salonu krásy, kosmetické služby, kadeřnické služby, holičské služby, služby solárií, služby lymfodrenáže, služby ošetření celulitidy, služby sauny, zdravotní lázeňské služby pro zdraví a wellness těla a ducha, služby poskytování sauny finské, turecké, herbální a infra, pamí lázeň, aromaterapeutické služby, poskytování koupelí spojených s využitím vřídelních minerálních vod, kyslíčnicků, solí a rašelin, poskytování parafinových zábalů a slatinných obkladů, léčebné kúry, fyzioterapie a rehabilitace, elektroléčba, pneumopunktura, irigace, inhalace, oxygenoterapie, léčebný tělocvik, jóga, pilates a aqua aerobic, poskytování informací týkajících se dietního a výživového poradenství, hotelový lékař a ambulance, provozování sanatorií, péče ústavní a ambulanti, kosmetická a plastická chirurgie.

(730) **AXXOS HOTELS & RESORTS, s.r.o.**, Svatopluka Čecha 1077/25, Lovosice, 41002, CZ

(740) Mgr. Martina Zdvihalová, Ph.D. - patentová a právní kancelář, Mgr. Martina Zdvihalová Ph.D., K Pazderně 2031, Benešov, 25601

- (210) **O-576507**
(220) 14.12.2021
(320) 14.12.2021
(511) 35, 36, 37, 39, 40, 41, 43, 44
(540)

SUN PALACE SPA & WELLNESS
AXXOSHOTELS

- (593) Obrazová
(510) (35) reklamní, marketingové a propagační služby, reklamní, marketingové a propagační služby on-line, marketing on-line, produktový marketing, marketingové studie a analýzy, vydávání a šíření reklamních a propagačních materiálů, pronajímání obchodních a reklamních ploch, obchodní správa hotelů pro třetí osoby, obchodní reklama pro třetí osoby, obchodní poradenství v oboru provozování hotelů, gastronomických provozů, provozu léčebných a rekondičních zařízení, včetně ekonomiky těchto provozů, služby v oblasti reklamy a propagace prodeje, prezentace zboží a služeb, poskytování věrnostních pobídkových a bonusových programů ke komerčním, reklamním nebo propagačním účelům, organizování obchodních a reklamních akcí a výstav, správa hotelových pobídkových programů jiných subjektů, pomoc v obchodní a podnikatelské činnosti, management a administrativní služby, management hotelů, resortů, lázeňských provozů a wellness center, obchodní management hotelů, řízení obchodní činnosti hotelů, řízení hospodářské činnosti rezortních hotelů, obchodní administrativní a kancelářské práce, administrativní řízení hotelů, administrativní podpora a zpracování dat, účetnictví, vedení účetních knih a revize účtů (audity), pronájem a půjčování kancelářské strojů a zařízení, průzkum trhu a obchodní analýzy, poradenství v oblasti průzkumu trhu a analýzy trhu, analýza obchodní dat, sběr a systematizace dat z obchodní a podnikatelské činnosti, vyhledání dat pro třetí osoby, zpracování, systematizace a správa dat, automatizované zpracování dat, vytváření a správa počítačových databází, řízení počítačových databází, sběr informací do počítačových databází, kompilování a systemizace informací do počítačových databází, řízení lidských zdrojů a náborové služby, obchodní zprostředkovatelské služby, předvádění zboží a služeb pro komerční účely, obchodní konzultační a poradenské služby v rámci výše uvedených služeb ve třídě 35, zprostředkování obchodu se suvenýry, s nahranými i nenahranými strojně čitelnými nosiči informací, zvuku a obrazu, s výrobky ze skla, keramiky a porcelánu, s oděvy, pokrývkami hlavy, obuví a oděvními doplňky, s tabákovými výrobky a potřebami pro kuřáky, s nealkoholickými nápoji, pivem, alkoholickými nápoji, kávou, čajem, lahůdkami, trvanlivými potravinami, čerstvým a trvanlivým pečivem; (36) finanční, peněžní služby a bankovní služby, měnové obchody a směnářské služby, směnárny, služby úschovny, úschova v bezpečnostních schránkách a trezorech, pronájem nemovitostí a nebytových prostor, správa nemovitostí; (37) služby čistírny, služby prádelny a mandlovný, žehlení oděvů, úklidové služby; (39) doprava a přeprava, služby v oblasti cestování a osobní doprava, zprostředkování dopravy a přepravy, zprostředkování transferů taxilůžbou a limuzínou, zprostředkování přepravy osob a zavazadel, pronájem vozů, parkoviště pro hotelové hosty, pronájem garáží, pronájem parkovacích míst, služby parkování automobilů, poradenství v oblasti cestovního ruchu, zajišťování jízdenek, místenek, letenek a lodních lístků, služby průvodců na cestách; (40) úpravy oděvů, zakázkové krejčovství, krejčovské služby; (41) sportovní a kulturní činnosti, zábava, služby v oblasti vzdělávání, zábavy a sportu, zábavní služby poskytované hotely, provozování zábavních prostor v hotelích, vzdělávací a školicí služby, zajišťování vstupenek na sportovní, kulturní, společenské a jiné zábavní akce, provozování a pronájem fitness centra, tělocvičny, bazénů, golfového hřiště, tenisových kurtů a jiných sportovišť, pronájem sportovního vybavení, překladatelské a tlumočnické služby, pořádání a organizování vzdělávacích, kulturních, společenských, sportovních, soutěžních a zábavních akcí, organizování výletů, turistických a volnočasových aktivit, pořádání a organizování konferencí, kongresů, sněmů, seminářů, výstav a soutěží a setkání v oblasti vzdělávání, kultury, sportu a zábavy, konferenční služby, lektorská, publikační a vydavatelská činnost, půjčování a pronájem přístrojů televizních, rozhlasových a jiných pro přenos a reprodukci zvuku a obrazu, půjčování nosičů zvuku a obrazu; (43) dočasné ubytování, hotely, ubytovny a penziony, prázdninové a turistické ubytování, hotelové služby, zprostředkování a poskytování hotelového ubytování, pronájem přechodného ubytování, provozování hotelů, restaurací, barů, kaváren, cukráren, vináren, poradenství v oboru hotelnictví, rezervace dočasných

ubytování, služby recepce pro přechodné ubytování (správa odjezdů a příjezdů), informace o dočasném ubytování, poradenské služby v oblasti ubytování a rezervační služby, rezervace hotelového ubytování, rezervace hotelového ubytování prostřednictvím internetu, poskytování informací vztahujících se k hotelům, poskytování jídla a nápojů, hotelové restaurační služby, restaurační a gastronomické služby, denní bary, pronájem prostor pro kulturní, vzdělávací, společenské a zábavní akce, pořádání a zajištění svatebních recepcí (místo konání), pořádání a zajištění svatebních recepcí (poskytování jídel a nápojů); (44) služby zdravotní péče, služby lékařské, léčebné, lázeňské a rehabilitační, poradenství v oboru lázeňství a zdravotní péče, služby péče o hygienu a krásu, manikúra a pedikúra, masáže, masáže léčebné, klasické, relaxační, thajské, antistresové, reflexní a podvodní, zdravotní péče v oblasti terapeutických masáží, služby vizážistů a salonu krásy, kosmetické služby, kadeřnické služby, holičské služby, služby solárií, služby lymfodrenáže, služby ošetření celulitidy, služby sauny, zdravotní lázeňské služby pro zdraví a wellness těla a ducha, služby poskytování sauny finské, turecké, herbální a infra, pamí lázeň, aromaterapeutické služby, poskytování koupelí spojených s využitím vrídelních minerálních vod, kysličníků, solí a rašelin, poskytování parafinových zábalů a slatinových obkladů, léčebné kúry, fyzioterapie a rehabilitace, elektroléčba, pneumopunktura, irigace, inhalace, oxygenoterapie, léčebný tělocvik, jóga, pilates a aqua aerobic, poskytování informací týkajících se dietního a výživového poradenství, hotelový lékař a ambulance, provozování sanatorií, péče ústavní a ambulanti, kosmetická a plastická chirurgie.

- (730) **AXXOS HOTELS & RESORTS, s.r.o.**, Svatopluka Čecha 1077/25, Lovosice, 41002, CZ
(740) Mgr. Martina Zdvihalová, Ph.D. - patentová a právní kancelář, Mgr. Martina Zdvihalová Ph.D., K Pazderně 2031, Benešov, 25601

- (210) **O-576508**
(220) 14.12.2021
(320) 14.12.2021
(511) 35, 36, 37, 39, 40, 41, 43, 44
(540)

THE KING CHARLES
AXXOSHOTELS

- (593) Obrazová
(510) (35) reklamní, marketingové a propagační služby, reklamní, marketingové a propagační služby on-line, marketing on-line, produktový marketing, marketingové studie a analýzy, vydávání a šíření reklamních a propagačních materiálů, pronajímání obchodních a reklamních ploch, obchodní správa hotelů pro třetí osoby, obchodní reklama pro třetí osoby, obchodní poradenství v oboru provozování hotelů, gastronomických provozů, provozu léčebných a rekondičních zařízení, včetně ekonomiky těchto provozů, služby v oblasti reklamy a propagace prodeje, prezentace zboží a služeb, poskytování věrnostních pobídkových a bonusových programů ke komerčním, reklamním nebo propagačním účelům, organizování obchodních a reklamních akcí a výstav, správa hotelových pobídkových programů jiných subjektů, pomoc v obchodní a podnikatelské činnosti, management a administrativní služby, management hotelů, resortů, lázeňských provozů a wellness center, obchodní management hotelů, řízení obchodní činnosti hotelů, řízení hospodářské činnosti rezortních hotelů, obchodní administrativní a kancelářské práce, administrativní řízení hotelů, administrativní podpora a zpracování dat, účetnictví, vedení účetních knih a revize účtů (audity), pronájem a půjčování kancelářské strojů a zařízení, průzkum trhu a obchodní analýzy, poradenství v oblasti průzkumu trhu a analýzy trhu, analýza obchodní dat, sběr a systematizace dat z obchodní a podnikatelské činnosti, vyhledání dat pro třetí osoby, zpracování, systematizace a správa dat, automatizované zpracování dat, vytváření a správa počítačových databází, řízení počítačových databází, sběr informací do počítačových databází, kompilování a systemizace informací do počítačových databází, řízení lidských zdrojů a náborové služby, obchodní zprostředkovatelské služby, předvádění zboží a služeb pro komerční účely, obchodní konzultační a poradenské služby v rámci výše uvedených služeb ve třídě 35, zprostředkování obchodu se suvenýry, s nahranými i nenahranými strojně čitelnými nosiči informací, zvuku a obrazu, s výrobky ze skla, keramiky a porcelánu, s oděvy, pokrývkami hlavy, obuví a oděvními doplňky, s tabákovými výrobky a potřebami pro kuřáky, s nealkoholickými nápoji,

pivem, alkoholickými nápoji, kávou, čajem, lahůdkami, trvanlivými potravinami, čerstvým a trvanlivým pečivem; (36) finanční, peněžní služby a bankovní služby, měnové obchody a směnárenské služby, směnárný, služby úschovny, úschova v bezpečnostních schránkách a trezorech, pronájem nemovitostí a nebytových prostor, správa nemovitostí; (37) služby čistírny, služby prádelny a mandlovný, žehlení oděvů, úklidové služby; (39) doprava a přeprava, služby v oblasti cestování a osobní doprava, zprostředkování dopravy a přepravy, zprostředkování transferů taxislužbou a limuzínou, zprostředkování přepravy osob a zavazadel, pronájem vozů, parkoviště pro hotelové hosty, pronájem garáží, pronájem parkovacích míst, služby parkování automobilů, poradenství v oblasti cestovního ruchu, zajišťování jízdenek, místenek, letenek a lodních lístků, služby průvodců na cestách; (40) úpravy oděvů, zakázkové krejčovství, krejčovské služby; (41) sportovní a kulturní činnosti, zábava, služby v oblasti vzdělávání, zábavy a sportu, zábavní služby poskytované hotely, provozování zábavních prostor v hotelích, vzdělávací a školicí služby, zajišťování vstupenek na sportovní, kulturní, společenské a jiné zábavní akce, provozování a pronájem fitness centra, tělocvičny, bazénů, golfového hřiště, tenisových kurtů a jiných sportovišť, pronájem sportovního vybavení, překladatelské a tlumočnické služby, pořádání a organizování vzdělávacích, kulturních, společenských, sportovních, soutěžních a zábavních akcí, organizování výletů, turistických a volnočasových aktivit, pořádání a organizování konferencí, kongresů, sněmů, seminářů, výstav a soutěží a setkání v oblasti vzdělávání, kultury, sportu a zábavy, konferenční služby, lektorská, publikační a vydavatelská činnost, půjčování a pronájem přístrojů televizních, rozhlasových a jiných pro přenos a reprodukci zvuku a obrazu, půjčování nosičů zvuku a obrazu; (43) dočasné ubytování, hotely, ubytovny a penziony, prázdninové a turistické ubytování, hotelové služby, zprostředkování a poskytování hotelového ubytování, pronájem přechodného ubytování, provozování hotelů, restaurací, barů, kaváren, cukráren, vináren, poradenství v oboru hotelnictví, rezervace dočasného ubytování, služby recepce pro přechodné ubytování (správa odjezdů a příjezdů), informace o dočasném ubytování, poradenské služby v oblasti ubytování a rezervační služby, rezervace hotelového ubytování, rezervace hotelového ubytování prostřednictvím internetu, poskytování informací vztahujících se k hotelům, poskytování jídla a nápojů, hotelové restaurační služby, restaurační a gastronomické služby, denní bary, pronájem prostor pro kulturní, vzdělávací, společenské a zábavní akce, pořádání a zajištění svatebních recepcí (místo konání), pořádání a zajištění svatebních recepcí (poskytování jídel a nápojů); (44) služby zdravotní péče, služby lékařské, léčebné, lázeňské a rehabilitační, poradenství v oboru lázeňství a zdravotní péče, služby péče o hygienu a krásu, manikúra a pedikúra, masáže, masáže léčebné, klasické, relaxační, thajské, antistresové, reflexní a podvodní, zdravotní péče v oblasti terapeutických masáží, služby vizážistů a salonu krásy, kosmetické služby, kadeřnické služby, holičské služby, služby solárií, služby lymfodrenáže, služby ošetření celulitidy, služby sauny, zdravotní lázeňské služby pro zdraví a wellness těla a ducha, služby poskytované sauny finské, turecké, herbální a infra, parní lázeň, aromaterapeutické služby, poskytování koupelí spojených s využitím vřídelních minerálních vod, kyslíčků, solí a rašelin, poskytování parafinových zábalů a slatinných obkladů, léčebné kúry, fyzioterapie a rehabilitace, elektroléčba, pneumopunktura, irigace, inhalace, oxygenoterapie, léčebný tělocvik, jóga, pilates a aqua aerobic, poskytování informací týkajících se dietního a výživového poradenství, hotelový lékař a ambulance, provozování sanatorií, péče ústavní a ambulantní, kosmetická a plastická chirurgie.

(730) **AXXOS HOTELS & RESORTS, s.r.o.**, Svatopluka Čecha 1077/25, Lovosice, 41002, CZ

(740) Mgr. Martina Zdvihalová, Ph.D. - patentová a právní kancelář, Mgr. Martina Zdvihalová Ph.D., K Pazderně 2031, Benešov, 25601

(210) **O-576509**
(220) 14.12.2021
(320) 14.12.2021
(511) 35, 36, 37, 39, 40, 41, 43, 44
(540)

THE DOMINICAN
AXXOS HOTELS

(593) Obrazová
(510) (35) reklamní, marketingové a propagační služby, reklamní, marketingové a propagační služby on-line, marketing on-line, produktový marketing, marketingové studie a analýzy, vydávání a šíření reklamních a propagačních materiálů, pronajímání obchodních a reklamních ploch, obchodní správa hotelů pro třetí osoby, obchodní reklama pro třetí osoby, obchodní poradenství v oboru provozování hotelů, gastronomických provozů, provozu léčebných a rekondičních zařízení, včetně ekonomiky těchto provozů, služby v oblasti reklamy a propagace prodeje, prezentace zboží a služeb, poskytování věcnostních pobídkových a bonusových programů ke komerčním, reklamním nebo propagačním účelům, organizování obchodních a reklamních akcí a výstav, správa hotelových pobídkových programů jiných subjektů, pomoc v obchodní a podnikatelské činnosti, management a administrativní služby, management hotelů, resortů, lázeňských provozů a wellness center, obchodní management hotelů, řízení obchodní činnosti hotelů, řízení hospodářské činnosti rezortních hotelů, obchodní administrativní a kancelářské práce, administrativní řízení hotelů, administrativní podpora a zpracování dat, účetnictví, vedení účetních knih a revize účtů (audit), pronájem a půjčování kancelářské strojí a zařízení, průzkum trhu a obchodní analýzy, poradenství v oblasti průzkumu trhu a analýzy trhu, analýza obchodní dat, sběr a systematizace dat z obchodní a podnikatelské činnosti, vyhledání dat pro třetí osoby, zpracování, systematizace a správa dat, automatizované zpracování dat, vytváření a správa počítačových databází, řízení počítačových databází, sběr informací do počítačových databází, kompilování a systemizace informací do počítačových databází, řízení lidských zdrojů a náborové služby, obchodní zprostředkovatelské služby, předvádění zboží a služeb pro komerční účely, obchodní konzultační a poradenské služby v rámci výše uvedených služeb ve třídě 35, zprostředkování obchodu se suvenýry, s nahranými i nenahranými strojně čitelnými nosiči informací, zvuku a obrazu, s výrobky ze skla, keramiky a porcelánu, s oděvy, pokrývkami hlavy, obuvi a oděvními doplňky, s tabákovými výrobky a potřebami pro kuřáky, s nealkoholickými nápoji, pivem, alkoholickými nápoji, kávou, čajem, lahůdkami, trvanlivými potravinami, čerstvým a trvanlivým pečivem; (36) finanční, peněžní služby a bankovní služby, měnové obchody a směnárenské služby, směnárný, služby úschovny, úschova v bezpečnostních schránkách a trezorech, pronájem nemovitostí a nebytových prostor, správa nemovitostí; (37) služby čistírny, služby prádelny a mandlovný, žehlení oděvů, úklidové služby; (39) doprava a přeprava, služby v oblasti cestování a osobní doprava, zprostředkování dopravy a přepravy, zprostředkování transferů taxislužbou a limuzínou, zprostředkování přepravy osob a zavazadel, pronájem vozů, parkoviště pro hotelové hosty, pronájem garáží, pronájem parkovacích míst, služby parkování automobilů, poradenství v oblasti cestovního ruchu, zajišťování jízdenek, místenek, letenek a lodních lístků, služby průvodců na cestách; (40) úpravy oděvů, zakázkové krejčovství, krejčovské služby; (41) sportovní a kulturní činnosti, zábava, služby v oblasti vzdělávání, zábavy a sportu, zábavní služby poskytované hotely, provozování zábavních prostor v hotelích, vzdělávací a školicí služby, zajišťování vstupenek na sportovní, kulturní, společenské a jiné zábavní akce, provozování a pronájem fitness centra, tělocvičny, bazénů, golfového hřiště, tenisových kurtů a jiných sportovišť, pronájem sportovního vybavení, překladatelské a tlumočnické služby, pořádání a organizování vzdělávacích, kulturních, společenských, sportovních, soutěžních a zábavních akcí, organizování výletů, turistických a volnočasových aktivit, pořádání a organizování konferencí, kongresů, sněmů, seminářů, výstav a soutěží a setkání v oblasti vzdělávání, kultury, sportu a zábavy, konferenční služby, lektorská, publikační a vydavatelská činnost, půjčování a pronájem přístrojů televizních, rozhlasových a jiných pro přenos a reprodukci zvuku a obrazu, půjčování nosičů zvuku a obrazu; (43) dočasné ubytování, hotely, ubytovny a penziony, prázdninové a turistické ubytování, hotelové služby, zprostředkování a poskytování hotelového ubytování, pronájem přechodného ubytování, provozování hotelů, restaurací, barů, kaváren, cukráren, vináren, poradenství v oboru hotelnictví, rezervace dočasného

ubytování, služby recepce pro přechodné ubytování (správa odjezdů a příjezdů), informace o dočasném ubytování, poradenské služby v oblasti ubytování a rezervační služby, rezervace hotelového ubytování, rezervace hotelového ubytování prostřednictvím internetu, poskytování informací vztahujících se k hotelům, poskytování jídla a nápojů, hotelové restaurační služby, restaurační a gastronomické služby, denní bary, pronájem prostor pro kulturní, vzdělávací, společenské a zábavní akce, pořádání a zajištění svatebních recepcí (místo konání), pořádání a zajištění svatebních recepcí (poskytování jídel a nápojů); (44) služby zdravotní péče, služby lékařské, léčebné, lázeňské a rehabilitační, poradenství v oboru lázeňství a zdravotní péče, služby péče o hygienu a krásu, manikúra a pedikúra, masáže, masáže léčebné, klasické, relaxační, thajské, antistresové, reflexní a podvodní, zdravotní péče v oblasti terapeutických masáží, služby vizážistů a salonu krásy, kosmetické služby, kadeřnické služby, holičské služby, služby solárií, služby lymfodrenáže, služby ošetření celulitidy, služby sauny, zdravotní lázeňské služby pro zdraví a wellness těla a ducha, služby poskytování sauny finské, turecké, herbální a infra, pamí lázeň, aromaterapeutické služby, poskytování koupelí spojených s využitím vřídelních minerálních vod, kysličníků, solí a rašelin, poskytování parafinových zábalů a slatinných obkladů, léčebné kúry, fyzioterapie a rehabilitace, elektroléčba, pneumopunktura, irigace, inhalace, oxygenoterapie, léčebný tělocvik, jóga, pilates a aqua aerobic, poskytování informací týkajících se dietního a výživového poradenství, hotelový lékař a ambulance, provozování sanatorií, péče ústavní a ambulanti, kosmetická a plastická chirurgie.

(730) **AXXOS HOTELS & RESORTS, s.r.o.**, Svatopluka Čecha 1077/25, Lovosice, 41002, CZ

(740) Mgr. Martina Zdvihalová, Ph.D. - patentová a právní kancelář, Mgr. Martina Zdvihalová Ph.D., K Pazderně 2031, Benešov, 25601

(210) **O-576510**

(220) 14.12.2021

(320) 14.12.2021

(511) 35, 36, 37, 39, 40, 41, 43, 44

(540)

THE PRESIDENT
AXXOS HOTELS com

(593) Obrazová

(510) (35) reklamní, marketingové a propagační služby, reklamní, marketingové a propagační služby on-line, marketing on-line, produktový marketing, marketingové studie a analýzy, vydávání a šíření reklamních a propagačních materiálů, pronajímání obchodních a reklamních ploch, obchodní správa hotelů pro třetí osoby, obchodní reklama pro třetí osoby, obchodní poradenství v oboru provozování hotelů, gastronomických provozů, provozu léčebných a rekondičních zařízení, včetně ekonomiky těchto provozů, služby v oblasti reklamy a propagace prodeje, prezentace zboží a služeb, poskytování věrnostních pobídkových a bonusových programů ke komerčním, reklamním nebo propagačním účelům, organizování obchodních a reklamních akcí a výstav, správa hotelových pobídkových programů jiných subjektů, pomoc v obchodní a podnikatelské činnosti, management a administrativní služby, management hotelů, resortů, lázeňských provozů a wellness center, obchodní management hotelů, řízení obchodní činnosti hotelů, řízení hospodářské činnosti rezortních hotelů, obchodní administrativní a kancelářské práce, administrativní řízení hotelů, administrativní podpora a zpracování dat, účetnictví, vedení účetních knih a revize účtů (audity), pronájem a půjčování kancelářské strojí a zařízení, průzkum trhu a obchodní analýzy, poradenství v oblasti průzkumu trhu a analýzy trhu, analýza obchodní dat, sběr a systematizace dat z obchodní a podnikatelské činnosti, vyhledání dat pro třetí osoby, zpracování, systematizace a správa dat, automatizované zpracování dat, vytváření a správa počítačových databází, řízení počítačových databází, sběr informací do počítačových databází, kompilování a systemizace informací do počítačových databází, řízení lidských zdrojů a náborové služby, obchodní zprostředkovatelské služby, předvádění zboží a služeb pro komerční účely, obchodní konzultační a poradenské služby v rámci výše uvedených služeb ve třídě 35, zprostředkování obchodu se suvenýry, s nahranými i nenahranými strojně čitelnými nosiči informací, zvuku a obrazu, s výrobky ze skla, keramiky a

porcelánu, s oděvy, pokrývkami hlavy, obuví a oděvními doplňky, s tabákovými výrobky a potřebami pro kuřáky, s nealkoholickými nápoji, pivem, alkoholickými nápoji, kávou, čajem, lahůdkami, trvanlivými potravinami, čerstvým a trvanlivým pečivem; (36) finanční, peněžní služby a bankovní služby, měnové obchody a směnárenské služby, směnárný, služby úschovny, úschova v bezpečnostních schránkách a trezorech, pronájem nemovitostí a nebytových prostor, správa nemovitostí; (37) služby čistírny, služby prádelny a mandlovný, žehlení oděvů, úklidové služby; (39) doprava a přeprava, služby v oblasti cestování a osobní doprava, zprostředkování dopravy a přepravy, zprostředkování transferů taxisloužbou a limuzínou, zprostředkování přepravy osob a zavazadel, pronájem vozů, parkoviště pro hotelové hosty, pronájem garáží, pronájem parkovacích míst, služby parkování automobilů, poradenství v oblasti cestovního ruchu, zajišťování jízdének, místenek, letenek a lodních lístků, služby průvodců na cestách; (40) úpravy oděvů, zakázkové krejčovství, krejčovské služby; (41) sportovní a kulturní činnosti, zábava, služby v oblasti vzdělávání, zábavy a sportu, zábavní služby poskytované hotely, provozování zábavních prostor v hotelích, vzdělávací a školicí služby, zajišťování vstupenek na sportovní, kulturní, společenské a jiné zábavní akce, provozování a pronájem fitness centra, tělocvičny, bazénů, golfového hřiště, tenisových kurtů a jiných sportovišť, pronájem sportovního vybavení, překladatelské a tlumočnické služby, pořádání a organizování vzdělávacích, kulturních, společenských, sportovních, soutěžních a zábavních akcí, organizování výletů, turistických a volnočasových aktivit, pořádání a organizování konferencí, kongresů, sněmů, seminářů, výstav a soutěží a setkání v oblasti vzdělávání, kultury, sportu a zábavy, konferenční služby, lektorská, publikační a vydavatelská činnost, půjčování a pronájem přístrojů televizních, rozhlasových a jiných pro přenos a reprodukci zvuku a obrazu, půjčování nosičů zvuku a obrazu; (43) dočasné ubytování, hotely, ubytovny a penziony, prázdninové a turistické ubytování, hotelové služby, zprostředkování a poskytování hotelového ubytování, pronájem přechodného ubytování, provozování hotelů, restaurací, barů, kaváren, cukráren, vináren, poradenství v oboru hotelnictví, rezervace dočasného ubytování, služby recepce pro přechodné ubytování (správa odjezdů a příjezdů), informace o dočasném ubytování, poradenské služby v oblasti ubytování a rezervační služby, rezervace hotelového ubytování, rezervace hotelového ubytování prostřednictvím internetu, poskytování informací vztahujících se k hotelům, poskytování jídla a nápojů, hotelové restaurační služby, restaurační a gastronomické služby, denní bary, pronájem prostor pro kulturní, vzdělávací, společenské a zábavní akce, pořádání a zajištění svatebních recepcí (místo konání), pořádání a zajištění svatebních recepcí (poskytování jídel a nápojů); (44) služby zdravotní péče, služby lékařské, léčebné, lázeňské a rehabilitační, poradenství v oboru lázeňství a zdravotní péče, služby péče o hygienu a krásu, manikúra a pedikúra, masáže, masáže léčebné, klasické, relaxační, thajské, antistresové, reflexní a podvodní, zdravotní péče v oblasti terapeutických masáží, služby vizážistů a salonu krásy, kosmetické služby, kadeřnické služby, holičské služby, služby solárií, služby lymfodrenáže, služby ošetření celulitidy, služby sauny, zdravotní lázeňské služby pro zdraví a wellness těla a ducha, služby poskytování sauny finské, turecké, herbální a infra, pamí lázeň, aromaterapeutické služby, poskytování koupelí spojených s využitím vřídelních minerálních vod, kysličníků, solí a rašelin, poskytování parafinových zábalů a slatinných obkladů, léčebné kúry, fyzioterapie a rehabilitace, elektroléčba, pneumopunktura, irigace, inhalace, oxygenoterapie, léčebný tělocvik, jóga, pilates a aqua aerobic, poskytování informací týkajících se dietního a výživového poradenství, hotelový lékař a ambulance, provozování sanatorií, péče ústavní a ambulanti, kosmetická a plastická chirurgie.

(730) **AXXOS HOTELS & RESORTS, s.r.o.**, Svatopluka Čecha 1077/25, Lovosice, 41002, CZ

(740) Mgr. Martina Zdvihalová, Ph.D. - patentová a právní kancelář, Mgr. Martina Zdvihalová Ph.D., K Pazderně 2031, Benešov, 25601

(210) **O-576525**
(220) 15.12.2021
(320) 15.12.2021
(511) 9, 16, 35, 38, 41
(540)



O ČEM SE MLČÍ

(593) Obrazová
(510) (9) audiovizuální díla, data, informace a databáze, databázové produkty, informace a záznamy v elektronické podobě, nahrané zvukové a zvukově-obrazové záznamy, vše na elektronických, magnetických, optických a jiných nosičích v rámci třídy 9 nebo v elektronických, datových, informačních a telekomunikačních sítích, elektronická periodika a knihy, stahovatelné počítačové programy, počítačový software, stahovatelné multimediální aplikace, přístroje pro zpracování dat, vzdělávací mobilní aplikace, software a aplikace pro mobilní zařízení; (16) tiskoviny všeho druhu, noviny, časopisy, periodika, knihy, učebnice, učební pomůcky (s výjimkou přístrojů), křížovky, katalogy, fotografie, plakáty, samolepky, pohlednice, programy a informační letáky, vstupenky, tištěné nosiče informací a záznamů všeho druhu v rozsahu této třídy; (35) inzertní činnost, reklamní a propagační činnost, marketing, prezentace výrobků a služeb v komunikačních médiích pro účely maloobchodu, propagace zboží a služeb pro třetí osoby prostřednictvím internetu, zprostředkování smluv, dohod týkající se prodeje a nákupu zboží, pronájem reklamních ploch na internetu, distribuce a šíření reklamních materiálů, průzkum veřejného mínění, komerční informace a rady pro spotřebitele, organizace spotřebitelských soutěží reklamního charakteru zaměřených na podporu prodeje, vyhlášení výsledků soutěží reklamního charakteru zaměřených na podporu prodeje, organizace spotřebitelských soutěží v rámci této třídy, spotřebitelská anketa, propagace výherce soutěže či ankety; (38) telekomunikace, přenos dat, zpráv a informací, komunikace, šíření elektronických periodik a knih, vše předchozí uvedené prostřednictvím počítačů, elektronických, počítačových, datových a telekomunikačních sítí (zejména prostřednictvím internetu), poskytování přístupu k databázím, poskytování internetových diskusních fór, poskytování přístupu k obsahu, webovým stránkám a portálům, informační služby v oblasti vysílání, elektronických komunikačních sítí a telekomunikačních služeb, přístup k obsahu internetu, k internetovým stránkám a portálům, televizní vysílání, rozhlasové vysílání, digitální vysílání, vysílání kabelové televize, bezdrátové vysílání; (41) výchovná, vzdělávací a zábavná činnost, sportovní a kulturní aktivity, tvorba televizních programů, digitální zpracování obrazu, organizování sportovních, vzdělávacích a zábavných soutěží, obrazové a textové zpravodajství, vydavatelská činnost a zpravodajství, nakladatelské služby, vydávání elektronických knih a časopisů on-line, poskytování on-line elektronických publikací (bez možnosti stažení), provozování her on-line, nahrávání a vydávání zvukových a zvukově-obrazových záznamů, poskytování informací o možnostech zábavy, rekreace a rozptýlení, o výchově, vzdělávání a sportu, pořádání a realizace workshopů, pořádání přednášek, pořádání festivalů pro kulturní, zábavní, vzdělávací a školící účely, pořádání výstav pro kulturní, zábavní a vzdělávací účely, výroba televizních a rozhlasových pořadů, filmová produkce, tvorba a vydávání audiovizuálních děl.

(591) Barevná
(730) **CZECH NEWS CENTER a.s.**, Komunardů 1584/42, Praha 7, Holešovice, 17000, CZ

(210) **O-576526**
(220) 15.12.2021
(320) 15.12.2021
(511) 9, 16, 35, 38, 41
(540)

O ČEM SE MLČÍ

(592) Slovní
(510) (9) audiovizuální díla, data, informace a databáze, databázové produkty, informace a záznamy v elektronické podobě, nahrané zvukové a zvukově-obrazové záznamy, vše na elektronických, magnetických, optických a jiných nosičích v rámci třídy 9 nebo v elektronických, datových, informačních a telekomunikačních sítích, elektronická periodika a knihy,

stahovatelné počítačové programy, počítačový software, stahovatelné multimediální aplikace, přístroje pro zpracování dat, vzdělávací mobilní aplikace, software a aplikace pro mobilní zařízení; (16) tiskoviny všeho druhu, noviny, časopisy, periodika, knihy, učebnice, učební pomůcky (s výjimkou přístrojů), křížovky, katalogy, fotografie, plakáty, samolepky, pohlednice, programy a informační letáky, vstupenky, tištěné nosiče informací a záznamů všeho druhu v rozsahu této třídy; (35) inzertní činnost, reklamní a propagační činnost, marketing, prezentace výrobků a služeb v komunikačních médiích pro účely maloobchodu, propagace zboží a služeb pro třetí osoby prostřednictvím internetu, zprostředkování smluv, dohod týkající se prodeje a nákupu zboží, pronájem reklamních ploch na internetu, distribuce a šíření reklamních materiálů, průzkum veřejného mínění, komerční informace a rady pro spotřebitele, organizace spotřebitelských soutěží reklamního charakteru zaměřených na podporu prodeje, vyhlášení výsledků soutěží reklamního charakteru zaměřených na podporu prodeje, organizace spotřebitelských soutěží v rámci této třídy, spotřebitelská anketa, propagace výherců soutěží či ankety; (38) telekomunikace, přenos dat, zpráv a informací, komunikace, šíření elektronických periodik a knih, vše předchozí uvedené prostřednictvím počítačů, elektronických, počítačových, datových a telekomunikačních sítí (zejména prostřednictvím internetu), poskytování přístupu k databázím, poskytování internetových diskusních fór, poskytování přístupu k obsahu, webovým stránkám a portálům, informační služby v oblasti vysílání, elektronických komunikačních sítí a telekomunikačních služeb, přístup k obsahu internetu, k internetovým stránkám a portálům, televizní vysílání, rozhlasové vysílání, digitální vysílání, vysílání kabelové televize, bezdrátové vysílání; (41) výchovná, vzdělávací a zábavná činnost, sportovní a kulturní aktivity, tvorba televizních programů, digitální zpracování obrazu, organizování sportovních, vzdělávacích a zábavných soutěží, obrazové a textové zpravodajství, vydavatelská činnost a zpravodajství, nakladatelské služby, vydávání elektronických knih a časopisů on-line, poskytování on-line elektronických publikací (bez možnosti stažení), provozování her on-line, nahrávání a vydávání zvukových a zvukově-obrazových záznamů, poskytování informací o možnostech zábavy, rekreace a rozptýlení, o výchově, vzdělávání a sportu, pořádání a realizace workshopů, pořádání přednášek, pořádání festivalů pro kulturní, zábavní, vzdělávací a školící účely, pořádání výstav pro kulturní, zábavní a vzdělávací účely, výroba televizních a rozhlasových pořadů, filmová produkce, tvorba a vydávání audiovizuálních děl.

(730) **CZECH NEWS CENTER a.s.**, Komunardů 1584/42, Praha 7, Holešovice, 17000, CZ

(210) **O-576544**
(220) 16.12.2021
(320) 16.12.2021
(511) 5, 10, 24, 25, 42
(540)

VUP Medical

(592) Slovní
(510) (5) farmaceutické a veterinářské výrobky, hygienické výrobky pro léčebné účely, náplasti, obvazový materiál, obinadla, obklady pro lékařské účely; (10) bandáže, bakteriologické filtry k léčebným účelům, chirurgické implantáty, elastické obvazy, pásy pro lékařské účely, chirurgické punčochy, roušky, pletené cévní náhrady, kýlní síťky, implantabilní a neimplantabilní zdravotnické textilie, obvazové textilie, návleky na amputované končetiny; (24) tkaniny a textilní výrobky spadající do této třídy, textilní filtrační materiály spadající do této třídy, plst, úplety, polypropylenové textilie; (25) oděvy a obuv všeho druhu, zejména pro onkologické pacienty (s výjimkou oděvů a obuvi pro lékařské a léčebné účely); (42) expertizní činnost v oblasti zdravotních prostředků, vědeckovýzkumná, expertní a odborná poradenská činnost v oblasti technických a přírodních věd, odborné poradenství, s výjimkou obchodního, vývoj a výzkum nových výrobků, technický průzkum, poradenská činnost ve výše uvedených oblastech, transfer technologií, monitoring inovativních nápadů.

(730) **VUP Medical, a.s.**, Šujanovo náměstí 302/3, Brno, Trnitá, 60200, CZ
(740) Ing. Václav Kratochvíl, Husnikova 2086/22, Praha 5, Stodůlky, 15800

(210) **O-576545**
(220) 16.12.2021
(320) 16.12.2021
(511) 5, 10, 24, 25, 42
(540)



(593) Obrazová
(510) (5) farmaceutické a veterinářské výrobky, hygienické výrobky pro léčebné účely, náplastí, obvazový materiál, obinadla, obklady pro lékařské účely; (10) bandáže, bakteriologické filtry k léčebným účelům, chirurgické implantáty, elastické obvazy, pásy pro lékařské účely, chirurgické punčochy, roušky, pletené cévní náhrady, kýlní sítky, implantabilní a neimplantabilní zdravotnické textilie, obvazové textilie, návleky na amputované končetiny; (24) tkaniny a textilní výrobky spadající do této třídy, textilní filtrační materiály spadající do této třídy, plst, úplety, polypropylenové textilie; (25) oděvy a obuv všeho druhu, zejména pro onkologické pacienty (s výjimkou oděvů a obuvi pro lékařské a léčebné účely); (42) expertizní činnost v oblasti zdravotních prostředků, vědeckovýzkumná, expertní a odborná poradenská činnost v oblasti technických a přírodních věd, odborné poradenství, s výjimkou obchodního, vývoj a výzkum nových výrobků, technický průzkum, poradenská činnost ve výše uvedených oblastech, transfer technologií, monitoring inovativních nápadů.
(591) Barevná
(730) **VUP Medical, a.s.**, Šujanovo náměstí 302/3, Brno, Trnitá, 60200, CZ
(740) Ing. Václav Kratochvíl, Husníkova 2086/22, Praha 5, Stodůlky, 15800

(210) **O-576554**
(220) 16.12.2021
(320) 16.12.2021
(511) 16, 32, 33
(540)

AVANTI

(592) Slovní
(510) (16) reklamní, propagační a informační materiály z papíru a plastických hmot, a to tiskoviny, kalendáře, plakáty, papírové ubrusky a ubrusy, pohlednice a tužky; (32) nealkoholické nápoje zařazené v této třídě; (33) vína všeho druhu, alkoholické míchané nápoje, alkoholické šumivé nápoje.
(730) **BOHEMIA SEKT, s.r.o.**, Smetanova 220, Starý Plzenec, 33202, CZ
(740) Langrova, s.r.o., Skrétova 1011/48, Plzeň, Jižní Předměstí, 30100

(210) **O-576560**
(220) 16.12.2021
(320) 16.12.2021
(511) 18, 22, 24, 25
(540)

hannah

(593) Obrazová
(510) (18) tašky, kabely, kufry, batohy, aktovky, náprsní tašky, pouzdra na klíče, deštníky, slunečníky, hole; (22) stany, lana nekovová, provazy, sítky v rámci této třídy, plachty; (24) spací pytle na kempování; (25) pánské, dámské a dětské sportovní oděvy, zejména trička, košile, nátělníky, rukavice, svetry, mikiny, šály, kombinézy, sportovní bundy, kalhoty, šortky, sukně, obuv, zejména sportovní, pokrývky hlavy, kšiltky, čepice, klobouky, šátky, opasky, šle.
(591) Barevná
(730) **Outdoor Concept a.s.**, Americká 2796/54, Plzeň, Východní Předměstí, 30100, CZ

(740) Langrova, s.r.o., Skrétova 1011/48, Plzeň, Jižní Předměstí, 30100

(210) **O-576561**
(220) 16.12.2021
(320) 16.12.2021
(511) 18, 22, 24, 25
(540)



(593) Obrazová
(510) (18) tašky, kabely, kufry, batohy, aktovky, náprsní tašky, pouzdra na klíče, deštníky, slunečníky, hole; (22) stany, lana nekovová, provazy, sítky v rámci této třídy, plachty; (24) spací pytle na kempování; (25) pánské, dámské a dětské sportovní oděvy, zejména trička, košile, nátělníky, rukavice, svetry, mikiny, šály, kombinézy, sportovní bundy, kalhoty, šortky, sukně, obuv, zejména sportovní, pokrývky hlavy, kšiltky, čepice, klobouky, šátky, opasky, šle.
(591) Barevná
(730) **Outdoor Concept a.s.**, Americká 2796/54, Plzeň, Východní Předměstí, 30100, CZ
(740) Langrova, s.r.o., Skrétova 1011/48, Plzeň, Jižní Předměstí, 30100

(210) **O-576593**
(220) 17.12.2021
(320) 17.12.2021
(511) 3, 4, 21, 35
(540)

KIMMY CANDLES

(592) Slovní
(510) (3) vonné difuzéry s tyčinkami; (4) vonné svíčky, parfémované svíčky, sójové svíčky, stolní svíčky, přírodní svíčky, svíčky, vonné vosky, parfémované vosky, aromaterapeutické vonné svíčky, čajové svíčky; (21) květináče, květináče z pálené hlíny, květináče z kameniny, obaly na květináče (nikoliv z papíru), misky pod květináče, porcelánové květináče, šálky, hrnky, hrnky z kameniny, hrnky z keramiky, aromalampy, keramické aromalampy, hliněné aromalampy; (35) zprostředkovatelská činnost v oblasti obchodu se svíčkami, difuzéry a keramickými výrobky, provozování e-shopu se svíčkami, difuzéry a keramickými výrobky, propagační činnost, reklama, obchodní administrativní, on-line maloobchodní služby zaměřené na svíčky a difuzéry, maloobchodní prodej svíček, maloobchodní prodej difuzérů, maloobchodní prodej vosků, předváděcí služby zaměřené na obchodní propagaci výrobků.
(730) **Hoangová Kim Ngoc**, Pražská 279, Rakovník, Rakovník II, 26901, CZ
(740) INPARTNERS GROUP, Mgr. Jan Brauner LL.M., advokát, Tuřanka 1519/115a, Brno, Slatina, 62700

(210) **O-576604**
(220) 20.12.2021
(320) 20.12.2021
(511) 11, 21, 35, 37
(540)



- (593) Obrazová
(510) (11) kávovary, elektrické kávovary, konvice, elektrické konvice, elektrické čokoládové fontány, elektrické překapávače na kávu, zařízení na pražení kávy, náhradní díly pro kávovary; (21) neelektrické kávovary, neelektrické šlehače, kávové mlýnky neelektrické, neelektrické konvice s filtrem na přípravu kávy, konvice na mléko, kávové servisy z porcelánu, kávové filtry, nikoliv z papíru, jako části neelektrických kávovarů, kelímky z umělých hmot jako obaly; (35) reklama, propagace, marketing, reklama, propagace a marketing on-line, služby v oblasti reklamy a propagace prodeje, distribuce vzorků výrobků, obchodní poradenské služby, poradenství v obchodní činnosti, obchodní informace a rady pro spotřebitele (poradna pro spotřebitele), obchodní zprostředkovatelské služby, zajišťování obchodních transakcí a obchodních kontaktů, prezentace zboží a služeb, služby předvádění výrobků a vystavování zboží, maloobchodní služby, velkoobchodní služby, nákup, prodej, on-line nákup a on-line prodej výrobků uvedených výše ve třídách 11 a 21, zprostředkování nákupu a prodeje výrobků uvedených výše ve třídách 11 a 21; (37) servis, údržba a opravy kávovarů, instalace kávovarů, pronájem kávovarů.
- (591) Barevná
(730) **Espresso Professional, s.r.o.**, Vorařská 2075/6, Praha 4, Modřany, 14300, CZ
(740) Mgr. Martina Zdvihalová, Ph.D. - patentová a právní kancelář, Mgr. Martina Zdvihalová Ph.D., K Pazderně 2031, Benešov, 25601

(210) **O-576605**
(220) 20.12.2021
(320) 20.12.2021
(511) 1, 5
(540)

SUPRESIL DUO

- (592) Slovní
(510) (1) biohnojiva, biohnojiva k použití při úpravě půdy, biologické inokulační látky, nikoli pro léčebné účely, přípravky na ochranu rostlin před patogeny, přípravky na zkvalitnění půdy k zemědělským účelům, přípravky na zlepšení kvality půdy, kultivační média, hnojiva a chemické látky pro použití v zemědělství, zahradnictví a lesnictví, materiály na zvyšování kvality půdy, mikroorganismy na podporu růstu rostlin, připravené zeminy, přípravky na hnojení, přípravky na ochranu květin, přípravky na podporu růstu rostlin s mikroorganismy, přípravky na úpravu půdy určené na podporu růstu zemědělských plodin, přípravky na úpravu půdy určené na podporu růstu zahradních produktů, přípravky na zlepšování kvality půdy k použití v zahradnictví, přípravky na zlepšování kvality půdy k použití v zemědělství, přísady do půdy, půdní substrát; (5) akaricidy (přípravky na hubení roztočů), antiparazitní přípravky, biocidy, biologické fungicidy, biopesticidy pro domácí použití, fungicidy, insekticidní přípravky, insekticidy pro zemědělské účely, přípravky proti rostlinným a živočišným škůdcům, nematocidy, pesticidy pro domácí použití, pesticidy pro zahradnické účely, přípravky k hubení hmyzu, přípravky na hubení roztočů, přípravky na hubení škůdců, přípravky proti roztočům pro zemědělské účely, přírodní biocidy, fungicidy pro hubení škůdců, přípravky odpuzující škůdce.
- (730) **Biologické centrum AV ČR, v. v. i.**, Branišovská 1160/31, České Budějovice, České Budějovice 2, 37005, CZ

(210) **O-576607**
(220) 20.12.2021
(320) 20.12.2021
(511) 1, 5, 6, 11, 19, 35, 37
(540)

EXAPOOL

- (593) Obrazová
(510) (1) chlór do bazénů, skleněné granule pro použití ve filtrech plaveckých bazénů, soupravy na chemické analýzy určené k testování vody v bazénech, chemikálie na čištění vody v bazénech, chemikálie na úpravu vody určené pro bazény a lázně, chemické přípravky pro testování kvality vody v bazénech, minerály na úpravu vody pro použití v bazénech a lázních; (5) hygienické přípravky a výrobky, dezinfekční přípravky do bazénů, algicidy [chemické přípravky pro údržbu bazénů], algicidy do plaveckých bazénů, přípravky proti rostlinným a živočišným škůdcům; (6) plavecké bazény kovové, vířivé a masážní bazény kovové; (11) vířivé a masážní vany a bazény, vířivkové systémy, zařízení pro čištění a úpravu vody, zařízení pro chlazení, ohřev, větrání včetně klimatizace, zařízení pro úpravu vzduchu, zařízení pro rozvod vody, filtrační vložky, parní generátory, s výjimkou generátorů jako součástí strojů, zařízení na výrobu páry, masážní trysky, masážní trysky rotační, osvětlovací zařízení, kryty na světla, zvlhčovače vzduchu, sprchy, protiproudové vestavěné a závěsné, odvlhčovače; (19) plavecké bazény nekovové, vířivé a masážní bazény nekovové, včetně všech součástí a příslušenství v rámci této třídy, termoizolační kryty pro vířivé a masážní bazény, zařízení pro manipulaci s termoizolačními kryty, která jsou součástí plaveckých, vířivých a masážních bazénů; (35) velkoobchod a maloobchod s výrobky výše uvedenými ve třídách 1, 5, 6, 11 a 19, internetový obchod s výrobky výše uvedenými ve třídách 1, 5, 6, 11 a 19, zprostředkovatelská činnost v oblasti obchodu s výrobky výše uvedenými ve třídách 1, 5, 6, 11 a 19, poskytování obchodních konzultačních a poradenských služeb pomocí globální počítačové sítě v oblasti výrobků výše zařazených do tříd 6, 11, 19, propagační a reklamní služby vztahující se k výrobkům výše zařazeným do tříd 6, 11, 19 a službám níže zařazeným do třídy 37; (37) montáž, instalace, servis a opravy výrobků výše uvedených ve třídách 1, 5, 6, 11 a 19.
- (591) Barevná
(730) **Jílek Jan**, Opletalova 1052, Chrudim, Chrudim II, 53701, CZ
(740) Mgr. Marek Hylena advokát, Staré náměstí 15, Česká Třebová, 56002

(210) **O-576609**
(220) 20.12.2021
(320) 20.12.2021
(511) 34
(540)



(593) Obrazová
(510) (34) tabák, doutníky, cigarety, krátké doutníky, špičky cigaret, krabičky od zápalek, zapalovače pro kuřáky, cigaretové filtry, cigaretový papír, příchutě do tabáku jiné než esenciální oleje.
(591) Barevná
(730) CHINA TOBACCO HUBEI INDUSTRIAL CO., LTD., No. 1355, Jinshan Road, Dongxihu District, Wuhan City, Hubei Province, CN
(740) Všetečka Zelený Švorčík a partneři, advokátní a patentová kancelář, JUDr. Michal Havlík, Hálkova 1406/2, Praha 2, Nové Město, 12000

(210) **O-576610**
(220) 20.12.2021
(320) 20.12.2021
(511) 34
(540)



(593) Obrazová
(510) (34) tabák, doutníky, cigarety, krátké doutníky, špičky cigaret, krabičky od zápalek, zapalovače pro kuřáky, cigaretové filtry, cigaretový papír, příchutě do tabáku jiné než esenciální oleje.
(591) Barevná
(730) CHINA TOBACCO HUBEI INDUSTRIAL CO., LTD., No. 1355, Jinshan Road, Dongxihu District, Wuhan City, Hubei Province, CN
(740) Všetečka Zelený Švorčík a partneři, advokátní a patentová kancelář, JUDr. Michal Havlík, Hálkova 1406/2, Praha 2, Nové Město, 12000

(210) **O-576611**
(220) 20.12.2021
(320) 20.12.2021
(511) 20, 35, 37, 39, 40, 42
(540)

ALBA SEATING

(592) Slovní
(510) (20) nábytek, nábytek všeho druhu z přírodních a umělých materiálů, a to ze dřeva, plastu, kovu, ratanu a skla, sedací nábytek, kancelářský sedací nábytek, židle, kancelářské židle, konferenční židle, pracovní židle, jídelní a kuchyňské židle, barové židle, dětské židle, dětské rostoucí židle, otočné židle, herní židle, křesla, kancelářská křesla, konferenční křesla, designové interiérové a exteriérové židle a křesla, sedačky, pohovky, kancelářské sedačky, multisedačky, stoly, kancelářské stoly, pracovní stoly, konferenční stoly, psací stoly, dětské rostoucí stoly, jídelní stoly, školní lavice, školní židle, katedry, kovové a nekovové nábytkové doplňky, věšáky, rámy, zrcadla, ochranné podložky na nohy židlí (nekovové), opěrky hlavy a rukou, opěrky pod nohy, dekorativní a umělecké předměty ze dřeva, proutí a rákosu spadající do této třídy; (35) obchodní zprostředkovatelská a poradenská činnost v oboru nábytkářství, organizace podnikání v nábytkářství a výstavnictví, inzertní, reklamní a propagační služby, inzertní, reklamní a propagační služby on-line, organizování a zabezpečování propagačních a/nebo komerčních výstav, propagačních a reklamních akcí a přehlídek výrobků a služeb, zajišťování propagačních a reklamních materiálů a tiskovin, marketing, marketing on-line, služby v oblasti reklamy a propagace prodeje, distribuce vzorků výrobků, obchodní poradenské služby, obchodní informace a rady pro spotřebitele (poradna pro

zrcadla, ochranné podložky na nohy židlí (nekovové), opěrky hlavy a rukou, opěrky pod nohy, dekorativní a umělecké předměty ze dřeva, proutí a rákosu spadající do této třídy; (35) obchodní zprostředkovatelská a poradenská činnost v oboru nábytkářství, organizace podnikání v nábytkářství a výstavnictví, inzertní, reklamní a propagační služby, inzertní, reklamní a propagační služby on-line, organizování a zabezpečování propagačních a/nebo komerčních výstav, propagačních a reklamních akcí a přehlídek výrobků a služeb, zajišťování propagačních a reklamních materiálů a tiskovin, marketing, marketing on-line, služby v oblasti reklamy a propagace prodeje, distribuce vzorků výrobků, obchodní poradenské služby, obchodní informace a rady pro spotřebitele (poradna pro spotřebitele), obchodní zprostředkovatelské služby, prezentace zboží a služeb, služby předvádění výrobků a vystavování zboží, průzkum a analýza trhu, zpracování odborných obchodních studií a posudků, obchodní informační servis, obchodní zastupování tuzemských a zahraničních firem, včetně poskytování pomoci při provozu obchodu, importní a exportní služby, maloobchodní služby, velkoobchodní služby, nákup, prodej, on-line nákup a on-line prodej výrobků uvedených výše ve třídě 20 tohoto seznamu, zprostředkování nákupu a prodeje výrobků uvedených výše ve třídě 20 tohoto seznamu; (37) montáž, restaurování a údržba nábytku všeho druhu, stavba, opravy a údržba dílen, provozních budov a skladů, čalounické služby; (39) doprava, balení a skladování zboží, rozvoz nábytku; (40) zpracování textilií, kůže a kožešin, krejčovské služby, truhlářské služby (zakázková výroba nábytku); (42) výzkum, vývoj a vzorování výrobků v oboru nábytkářství, návrhářství, průmyslový design, design nábytku a technologie výrobků v oboru nábytkářství, projekčně-inženýrská činnost a odborné technické poradenství v oboru nábytkářství, návrhářské služby vztahující se k výrobě nábytku za účelem vystavování, tvorba softwarových programů, tvorba interaktivních a grafických softwarových programů, tvorba webových stránek.

(730) **ALBA CR spol. s r.o.**, Masarykovo náměstí 26, Škvorec, 25083, CZ
(740) Mgr. Martina Zdvihalová, Ph.D. - patentová a právní kancelář, Mgr. Martina Zdvihalová Ph.D., K Pazderně 2031, Benešov, 25601

(210) **O-576612**
(220) 20.12.2021
(320) 20.12.2021
(511) 20, 35, 37, 39, 40, 42
(540)



(593) Obrazová
(510) (20) nábytek, nábytek všeho druhu z přírodních a umělých materiálů, a to ze dřeva, plastu, kovu, ratanu a skla, sedací nábytek, kancelářský sedací nábytek, židle, kancelářské židle, konferenční židle, pracovní židle, jídelní a kuchyňské židle, barové židle, dětské židle, dětské rostoucí židle, otočné židle, herní židle, křesla, kancelářská křesla, konferenční křesla, designové interiérové a exteriérové židle a křesla, sedačky, pohovky, kancelářské sedačky, multisedačky, stoly, kancelářské stoly, pracovní stoly, konferenční stoly, psací stoly, dětské rostoucí stoly, jídelní stoly, školní lavice, školní židle, katedry, kovové a nekovové nábytkové doplňky, věšáky, rámy, zrcadla, ochranné podložky na nohy židlí (nekovové), opěrky hlavy a rukou, opěrky pod nohy, dekorativní a umělecké předměty ze dřeva, proutí a rákosu spadající do této třídy; (35) obchodní zprostředkovatelská a poradenská činnost v oboru nábytkářství, organizace podnikání v nábytkářství a výstavnictví, inzertní, reklamní a propagační služby, inzertní, reklamní a propagační služby on-line, organizování a zabezpečování propagačních a/nebo komerčních výstav, propagačních a reklamních akcí a přehlídek výrobků a služeb, zajišťování propagačních a reklamních materiálů a tiskovin, marketing, marketing on-line, služby v oblasti reklamy a propagace prodeje, distribuce vzorků výrobků, obchodní poradenské služby, obchodní informace a rady pro spotřebitele (poradna pro

spotřebitele), obchodní zprostředkovatelské služby, prezentace zboží a služeb, služby předvádění výrobků a vystavování zboží, průzkum a analýza trhu, zpracování odborných obchodních studií a posudků, obchodní informační servis, obchodní zastupování tuzemských a zahraničních firem, včetně poskytování pomoci při provozu obchodu, importní a exportní služby, maloobchodní služby, velkoobchodní služby, nákup, prodej, on-line nákup a on-line prodej výrobků uvedených výše ve třídě 20 tohoto seznamu, zprostředkování nákupu a prodeje výrobků uvedených výše ve třídě 20 tohoto seznamu; (37) montáž, restaurování a údržba nábytku všeho druhu, stavba, opravy a údržba dílen, provozních budov a skladů, čalounické služby; (39) doprava, balení a skladování zboží, rozvoz nábytku; (40) zpracování textilií, kůže a kožešin, krejčovské služby, truhlářské služby (zakázková výroba nábytku); (42) výzkum, vývoj a vzorování výrobků v oboru nábytkářství, návrhářství, průmyslový design, design nábytku a technologie výrobků v oboru nábytkářství, projekčně-inženýrská činnost a odborné technické poradenství v oboru nábytkářství, návrhářské služby vztahující se k výrobě nábytku za účelem vystavování, tvorba softwarových programů, tvorba interaktivních a grafických softwarových programů, tvorba webových stránek.

- (730) **ALBA CR spol. s r.o.**, Masarykovo náměstí 26, Škvorec, 25083, CZ
(740) Mgr. Martina Zdvihalová, Ph.D. - patentová a právní kancelář, Mgr. Martina Zdvihalová Ph.D., K Pazderně 2031, Benešov, 25601

- (210) **O-576629**
(220) 20.12.2021
(320) 20.12.2021
(511) 14, 42
(540)



- (593) Obrazová
(510) (14) šperky, dámské šperky, řetízky (šperky), prsteny (šperky), drahé šperky, náramky (šperky), křížky (šperky), medailony (šperky), ozdoby (šperky), přívěsky (šperky), náhrdelníky (šperky), umělé šperky, ozdobné předměty (bižuterie nebo klenoty) pro osobní použití, drobná bižuterie potažená drahými kovy; (42) design a návrh bižuterie a klenotů, návrhářství.
(591) Barevná
(730) **Ulčová Tereza Mgr.**, Eliášova 325/16, Praha 6, Bubeneč, 16000, CZ
(740) Lucie Ulčová, Kostelní 55, Vráž, 26711

- (210) **O-576643**
(220) 21.12.2021
(320) 21.12.2021
(511) 6, 19, 37
(540)



- (593) Obrazová
(510) (6) kovové konstrukce, kovové zastřešení bazénů, jezírek, filtračních sestav, vířivých van a podzemních prostor, kovové mobilní a posuvné zastřešení bazénů, jezírek, filtračních sestav, vířivých van a podzemních prostor; (19) nekovové konstrukce, nekovové zastřešení bazénů, jezírek, filtračních sestav, vířivých van a podzemních prostor, nekovové mobilní a posuvné zastřešení bazénů, jezírek, filtračních sestav, vířivých van a podzemních prostor; (37) montáž, instalace, servis a opravy zastřešení bazénů, jezírek, filtračních sestav, vířivých van a podzemních prostor, mobilních a posuvných zastřešení bazénů, jezírek, filtračních sestav, vířivých van a podzemních prostor.
(730) **Pojízdné Terasy s.r.o.**, Mánesova 1374/53, Praha 2, Vinohrady, 12000, CZ
(740) Ing. Michal Jupa, patentový zástupce, Na Baních 1385, Praha 5 - Zbraslav, 15600

- (210) **O-576655**
(220) 21.12.2021
(320) 21.12.2021
(511) 9, 35, 38
(540)

Soukup obchodní dům

- (592) Slovní
(510) (9) data, databáze a informační produkty na nosičích dat a v elektronických datových, informačních a telekomunikačních sítích všeho druhu; (35) provozování obchodního systému v síti Internet, propagační činnost a reklama, inzertní a propagační služby týkající se obchodu, poskytované on-line z internetu, předvádění zboží prostřednictvím internetu, přeskupování různých výrobků pro třetí osoby za účelem umožnit spotřebiteli pohodlně vybrat a kupovat (kromě přepravy); (38) počítačová komunikace, poskytování dat, informací nebo obrázků a přenos zpráv a obrazových informací pomocí internetu.
(730) **Jaromír Soukup Shop, s.r.o.**, Mikuleckého 1311/8, Praha 4, Braník, 14700, CZ

- (210) **O-576656**
(220) 21.12.2021
(320) 21.12.2021
(511) 35, 39, 41, 43
(540)

Kraj Rudolfa II.

- (592) Slovní
(510) (35) reklamní, marketingové a propagační služby, reklamní služby v oblasti cestovního ruchu; (39) služby v oblasti cestovního ruchu, služby týkající se informací a průvodcovství v oblasti cestovního ruchu, poradenská činnost v oblasti cestovního ruchu; (41) služby v oblasti vzdělávání, zábavy a sportu; (43) informace o dočasném ubytování, poradenské a rezervací služby.
(730) **Dolní Pojizeří z.ú.**, č. p. 12, Kostelní Hlavno, 29476, CZ

(210) **O-576657**
(220) 21.12.2021
(320) 21.12.2021
(511) 16, 35, 39, 40, 41
(540)

EkoCirkus

(592) Slovní
(510) (16) obaly na potraviny, recyklované obalové materiály z papíru; (35) reklama, propagace a styk s veřejností, reklamní, marketingové a propagační služby, administrativní zpracování objednávek, vydávání reklamních materiálů, produktový marketing, cílený marketing, marketing, propagace ekologie, propagace oběhového hospodářství, propagace trvale udržitelného rozvoje; (39) ekologická doprava a balení zboží; (40) upcyklace (recyklace odpadů), recyklace a zpracování odpadů, třídění odpadů a recyklovatelného materiálu (transformace), poskytování informací vztahujících se k recyklaci odpadu, zpracování a recyklace obalů; (41) informačně-vzdělávací služby veřejnosti v oblasti ekologie a ochrany životního prostředí, informačně -vzdělávací služby veřejnosti v oblasti oběhového hospodářství a trvale udržitelného rozvoje.
(730) **Košík.cz s.r.o.**, Evropská 2758/11, Praha 6, Dejvice, 16000, CZ
(740) Mgr. Luděk Šrubař, Hanusova 1537/1, Praha 4, Michle, 14000

(210) **O-576658**
(220) 21.12.2021
(320) 21.12.2021
(511) 6, 16, 40
(540)



(593) Obrazová
(510) (6) umělecké předměty z obecných kovů, nástěnné dekorace z běžných kovů, trojrozměrné nástěnné dekorace vyrobené z běžných kovů, kovové pamětní plakety, kovové pamětní desky, pamětní sochařské poháry vyrobené z jiných než drahých kovů; (16) obrazy, obrázky, fotografie, galvanotypy; (40) 3D reprodukční služby, 3D tisk.
(591) Barevná
(730) **Electroforming s.r.o.**, 1. máje 182, Nové Město nad Metují, Krčín, 54901, CZ

(210) **O-576661**
(220) 22.12.2021
(320) 22.12.2021
(511) 6, 17, 19
(540)

alcasystem

(592) Slovní
(510) (6) kovové konstrukční prvky, kovové profily, kovové spojovací prostředky pro spojování konstrukčních prvků, kovové spojovací prostředky pro spojování kovových profilů, kovové spojky pro spojování konstrukčních prvků, kovové úchyty pro přichycení konstrukčních prvků a/nebo kovových profilů ke stavebním prvkům, zdem, stropům, podlahám atd., kovové prvky pro přichycení konstrukčních prvků a/nebo kovových profilů ke stavebním prvkům, zdem, stropům, podlahám atd., kovové kotvicí prvky pro přichycení konstrukčních prvků a/nebo kovových profilů ke stavebním prvkům, zdem, stropům, podlahám atd., kovové nosné prvky, konzole a výplňové prvky pro použití s konstrukčními prvky a/nebo kovovými profily, kovové držáky trubek, potrubí, hadic a kabelů, kovové montážní rámy sanitárních zařízení, kovové montážní rámy sanitárních zařízení osazené nádržkami na vodu, splachovači, potrubími, hadicemi, prefabrikované instalační stěny a části stěn s kovovými konstrukčními prvky a/nebo kovovými profily, prefabrikované instalační sestavy kovových konstrukčních prvků a/nebo kovových profilů a montážních a/nebo instalačních ráků a držáků, prefabrikované instalační sestavy stěn, stropů,

podlah nebo jejich částí s kovovými konstrukčními prvky a/nebo kovovými profily, kovové instalační rámy a držáky; (17) zvukoizolační podložky a vložky pro použití s výrobky ve třídě 6, nekovová potrubí, trubky a hadice; (19) plastové spojovací prostředky pro spojování konstrukčních prvků, plastové spojovací prostředky pro spojování kovových profilů, plastové spojky pro spojování konstrukčních prvků, plastové spojky pro spojování kovových profilů, plastové úchyty pro přichycení konstrukčních prvků a/nebo kovových profilů ke stavebním prvkům, zdem, stropům, podlahám atd., plastové prvky pro přichycení konstrukčních prvků a/nebo kovových profilů ke stavebním prvkům, zdem, stropům, podlahám atd., plastové nosné prvky, konzole a výplňové prvky pro použití s konstrukčními prvky a/nebo kovovými profily, plastové držáky trubek, potrubí, hadic a kabelů, dřevěné desky pro použití s konstrukčními prvky a/nebo kovovými profily.

(730) **Alca plast, s.r.o.**, Biskupský dvůr 2095/8, Praha 1, Nové Město, 11000, CZ

(740) Ing. Dobroslav Musil, patentová kancelář, Ing. Dobroslav Musil, patentový zástupce, Zábrdovická 801/11, Brno, Zábrdovice, 61500

(210) **O-576662**
(220) 22.12.2021
(320) 22.12.2021
(511) 6, 17, 19
(540)

alcafix

(592) Slovní
(510) (6) kovové konstrukční prvky, kovové profily, kovové spojovací prostředky pro spojování konstrukčních prvků, kovové spojovací prostředky pro spojování kovových profilů, kovové spojky pro spojování konstrukčních prvků, kovové spojky pro spojování kovových profilů, kovové úchyty pro přichycení konstrukčních prvků a/nebo kovových profilů ke stavebním prvkům, zdem, stropům, podlahám atd., kovové prvky pro přichycení konstrukčních prvků a/nebo kovových profilů ke stavebním prvkům, zdem, stropům, podlahám atd., kovové kotvicí prvky pro přichycení konstrukčních prvků a/nebo kovových profilů ke stavebním prvkům, zdem, stropům, podlahám atd., kovové nosné prvky, konzole a výplňové prvky pro použití s konstrukčními prvky a/nebo kovovými profily, kovové držáky trubek, potrubí, hadic a kabelů, kovové montážní rámy sanitárních zařízení, kovové montážní rámy sanitárních zařízení osazené nádržkami na vodu, splachovači, potrubími, hadicemi, prefabrikované instalační stěny a části stěn s kovovými konstrukčními prvky a/nebo kovovými profily, prefabrikované instalační sestavy kovových konstrukčních prvků a/nebo kovových profilů, prefabrikované instalační sestavy kovových konstrukčních prvků a/nebo kovových profilů a montážních a/nebo instalačních ráků a držáků, prefabrikované instalační sestavy stěn, stropů, podlah nebo jejich částí s kovovými konstrukčními prvky a/nebo kovovými profily, kovové instalační rámy a držáky; (17) zvukoizolační podložky a vložky pro použití s výrobky ve třídě 6, nekovová potrubí, trubky a hadice; (19) plastové spojovací prostředky pro spojování konstrukčních prvků, plastové spojovací prostředky pro spojování kovových profilů, plastové spojky pro spojování konstrukčních prvků, plastové spojky pro spojování kovových profilů, plastové úchyty pro přichycení konstrukčních prvků a/nebo kovových profilů ke stavebním prvkům, zdem, stropům, podlahám atd., plastové prvky pro přichycení konstrukčních prvků a/nebo kovových profilů ke stavebním prvkům, zdem, stropům, podlahám atd., plastové nosné prvky, konzole a výplňové prvky pro použití s konstrukčními prvky a/nebo kovovými profily, plastové držáky trubek, potrubí, hadic a kabelů, dřevěné desky pro použití s konstrukčními prvky a/nebo kovovými profily.

(730) **Alca plast, s.r.o.**, Biskupský dvůr 2095/8, Praha 1, Nové Město, 11000, CZ

(740) Ing. Dobroslav Musil, patentová kancelář, Ing. Dobroslav Musil, patentový zástupce, Zábrdovická 801/11, Brno, Zábrdovice, 61500

(210) **O-576663**
(220) 22.12.2021
(320) 22.12.2021
(511) 16, 25
(540)



(593) Obrazová
(510) (16) papírové jmenovky, visačky na dárky, papírové visačky na dárky, visačky z papíru na zavazadla; (25) rukavice, palčáky, pletené rukavice, zimní rukavice.
(591) Barevná
(730) **EUROPE ECHT s.r.o.**, Tiskařská 599/12, Praha 10, Malešice, 10800, CZ

(210) **O-576666**
(220) 22.12.2021
(320) 22.12.2021
(511) 9, 16, 42
(540)

Panoskop

(592) Slovní
(510) (9) mapy ke stažení, počítačové digitální mapy, elektronické mapy ke stažení, počítačová grafika s možností stažení; (16) mapy, zeměpisné mapy, ilustrované mapy na zeď, grafy, grafická záznamy, diagramy, tištěné diagramy, tištěné tabulky a grafy; (42) zhotovování map v digitální podobě, služby navrhování map, kartografické služby, kartografie a mapování, grafický design.
(730) **Urban Martin**, Pomořanská 486/7, Praha 8, Troja, 18100, CZ

(210) **O-576668**
(220) 22.12.2021
(320) 22.12.2021
(511) 25, 28, 31, 35, 41
(540)



(593) Obrazová
(510) (25) oděvy, sportovní oděvy, oděvy pro rybáře, obuv, sportovní obuv, obuv pro rybáře; (28) rybářské potřeby, rybářské pruty, rybářské, navijáky, rybářské podběráky, rybářské vlasce, rybářské háčky, rybářské splávky, umělé rybářské návnady, sportovní potřeby; (31) krmivo pro ryby, živé

rybářské návnady, živé ryby, krmivo pro zvířata; (35) maloobchodní, velkoobchodní a elektronický prodej rybářských potřeb, sportovních oděvů a obuvi, oděvů a obuvi pro rybáře a krmiv pro ryby, předvádění zboží, reklama, reklama on-line, marketing, marketing on-line, administrativní činnosti, automatizované zpracování dat, obchodní poradenství; (41) sportovní činnosti, sportovní rybaření, sportovní výuka, organizování a pořádání sportovních akcí a soutěží, sportovní kluby, zábavní činnosti, vydavatelství, elektronické publikování, vzdělávací činnosti v oblasti sportu a rybolovu, informace a poradenství v oblasti sportu a rybolovu.

(730) **Rybářská speciálka, s.r.o.**, Panská 393/6, Brno, Brno-město, 60200, CZ
(740) Ing. Jarmila Javoříková, patentový zástupce, Slunečná 4566, Zlín, 76005

(210) **O-576669**
(220) 22.12.2021
(320) 22.12.2021
(511) 35, 39, 41
(540)

Eldorado

(592) Slovní
(510) (35) služby zprostředkování kancelářské práce, zprostředkování uvádění výrobků na trh, zprostředkování obchodních a komerčních kontaktů, zprostředkování smluv pro třetí osoby, zprostředkování reklamních smluv pro třetí strany, zprostředkování v oblasti obchodu s volnočasovými aktivitami (zážitky); (39) zprostředkování doručování dárků, zprostředkování cest letadlem, organizování a zprostředkování zájezdů; (41) zprostředkování vstupenek na zábavní akce, sportovní, kulturní a zábavní služby v rámci této třídy mimo prázdninové tábory.
(730) **Zážitková agentura s.r.o.**, Tyršova 32, Kostelec na Hané, 79841, CZ
(740) Mgr. Michal Černý Ph.D., Husovo nám. 2238/31, Prostějov, 79601

(210) **O-576670**
(220) 22.12.2021
(320) 22.12.2021
(511) 35, 39, 43
(540)



(593) Obrazová
(510) (35) manažerské služby v oblasti gastronomie, marketing, organizování a pořádání komerčních a reklamních akcí; (39) rozvoz jídla; (43) pohostinství, pohostinská činnost v oblasti gastronomie, provoz restaurací, restaurace, bistro, služby spojené se stravováním a občerstvením, catering, zajištění stravování při společenských akcích a služby spojené s nákupem a obstaráváním potravin, příprava jídel, společné stravování, podávání jídel a nápojů, služby zajišťující stravování, poskytování gastronomických služeb.
(591) Barevná
(730) **Baláz Vladimír**, Kojetická 972, Neratovice, 27711, CZ

(210) **O-576673**
(220) 22.12.2021
(320) 22.12.2021
(511) 16, 35, 41
(540)



(593) Obrazová
(510) (16) tiskoviny, a to knihy, časopisy, periodika, příručky (manuály), noviny, plakáty, letáky, vše v oblasti školství a vzdělávání, tištěné vzdělávací materiály, tištěné vzdělávací publikace, vyučovací pomůcky a potřeby (s výjimkou přístrojů); (35) obchodní poradenství a obchodní odborná pomoc při řízení škol a školských zařízení, zprostředkování obchodních kontaktů mezi pracovníky vedení škol a zřizovateli škol a školských zařízení, inzertní a propagační činnost v oblasti školství a vzdělávání, on-line reklamní prezentace a inzerce v počítačové síti internet týkající se školství a vzdělávání; (41) vzdělávací služby, výuka, zaměřená na pedagogy a pracovníky vedení škol, akademie (vzdělávání), vydávání odborných knih, publikací, článků, recenzí a textů (s výjimkou reklamních) v oblasti školství a vzdělávání, poskytování vzdělávacích informací, vydávání publikací odborných posudků, komentářů a článků v oblasti školství a vzdělávání, pořádání a vedení workshopů zaměřených na školství a vzdělávání, pořádání a vedení seminářů zaměřených na školství a vzdělávání, pořádání a vedení konferencí v oblasti školství a vzdělávání, pořádání a vedení kongresů v oblasti školství a vzdělávání, pořádání a vedení osobních vzdělávacích fór v oblasti školství, pořádání a vedení symposií v oblasti školství a vzdělávání, koučink (školení), předávání know-how (odborné vzdělávání), mentoring a mentorské programy pro pedagogy a pracovníky, vedení škol, lektorská činnost, poskytování on-line školení pro pedagogy a pracovníky vedení škol, publikování multimediálních materiálů on-line, a to materiálů týkajících se školství a vzdělávání, poradenská a informační činnost v oblasti školství a vzdělávání.
(591) Barevná
(730) **Ředitelská akademie s.r.o.**, Žárovičská 1642, Praha 9, Újezd nad Lesy, 19016, CZ
(740) Bird & Bird s.r.o. advokátní kancelář, JUDr. Kateřina Floriánová, advokátka, Na příkopě 583/15, Praha 1, Staré Město, 11000

(210) **O-576675**
(220) 22.12.2021
(320) 22.12.2021
(511) 5, 16, 35, 41, 42
(540)



(593) Obrazová
(510) (5) saponinové výživové doplňky, minerální výživové doplňky, výživové přípravky s léčivými účinky pro terapeutické a lékařské použití, výživové

doplňky pro lidi z extraktu rostliny yucca shidigera; (16) tištěné firemní listiny, tištěné publikace (tiskoviny), tištěné reklamní materiály, tiskopisy (formuláře), papírové informační brožury, plakáty, prospekty, fotografie (tiskoviny), katalogy, kalendáře, mapy, knihy, noviny, časopisy (periodika), grafické znaky, grafické reprodukce, papírové nebo lepenkové etikety, samolepky (papírenské zboží), obaly (papírenské zboží), balicí papír, balicí plastové fólie, plastové bublinkové fólie (k balení); (35) maloobchodní služby s kosmetickými přípravky, s kosmetickými krémy, s výživovými přípravky, se saponinovými výživovými doplňky, s minerálními výživovými doplňky, s čistícími přípravky, s dekontaminačními přípravky, s veterinárními přípravky, obchodní zprostředkovatelské služby, reklama, online reklama v počítačové komunikační síti, psaní reklamních textů, reklamní agentury, rozšiřování reklamních materiálů zákazníkům (letáky, prospekty, tiskoviny, vzorky), aktualizace reklamních materiálů, vydávání reklamních textů, pronájem reklamních ploch, pronájem reklamních materiálů, předvádění zboží, marketing, odborné obchodní poradenství zaměřené na kosmetické výrobky a výživové doplňky; (41) vydávání textů kromě reklamních, vydávání tiskovin kromě reklamních textů, vzdělávání, obchodní vzdělávání, školení, vydávání knih, organizování a vedení seminářů, vzdělávání v oblasti tělesného zdraví, online poskytování elektronických publikací bez možnosti kopírování, online poskytování audiozáznamů bez možnosti kopírování, organizování a vedení kolokvií, organizování a vedení kongresů, organizování a vedení konferencí, organizování a vedení symposií, vydávání časopisů (kromě reklamních), online vydávání elektronických knih a časopisů; (42) výzkum a vývoj v oblasti kosmetiky a výživových doplňků, chemické analýzy v oblasti kosmetiky a výživových doplňků, výzkum a vývoj nových výrobků (pro zákazníky) v oblasti kosmetiky a výživových doplňků, poradenství v oblasti navrhování, výzkumu, vývoje a kontroly kvality kosmetických výrobků a výživových doplňků, technologické poradenství zaměřené na kosmetické výrobky a výživové doplňky.

(591) Barevná
(730) **Sova - BOOS - Biologická substancie Oto MUDr.**, Trieda SNP č. 5, Košice, SK
(740) Ing. Jarmila Strážnická, Ulička 110, Lukov, 76317

(210) **O-576687**
(220) 23.12.2021
(320) 23.12.2021
(511) 9, 16, 30, 35, 40, 41, 43
(540)



(593) Obrazová
(510) (9) kódované věmostní karty, audioknihy, audio a video záznamy, databáze (elektronické), elektronické publikace ke stažení, elektronické publikace nahrané na počítačových médiích, elektronické brožury ke stažení, nahraný obsah (počítačové programy, data a informace), obsah médií, počítačový software, software a aplikace pro mobilní zařízení; (16) etikety kromě textilních, kalendáře, knihy, letáky, obálky, obaly na lahve lepenkové nebo papírové a z plastických hmot, úložné krabice papírové, papírové obaly všeho druhu včetně obalů na nápoje a potraviny (kromě papírových kelímků), obalový materiál zařazený do této třídy, papírové visačky a vlaječky, periodické a neperiodické tiskoviny, prezentační a firemní

publikace, plakáty, pohlednice, pozvánky, přání, reklamní katalogy, fotografie, grafická díla, grafické reprodukce a jiná vyobrazení, reklamní, propagační a informační materiály z papíru a z plastických hmot, reklamní tabule z papíru nebo lepenky, pera, tužky a psací potřeby, ubrusy a ubrusy papírové, účtenky, samolepky, propagační a upomínkové předměty z papíru, lepenky a plastu, obaly a tašky z papíru a umělých hmot v jiné třídě nezařazené, počítačové výstupy v tištěné formě na papírovém nosiči, vědomostní karty z papíru; (30) káva, pražená zrnková káva, kávové výtažky, přípravky a nápoje na bázi kávy, ledová káva, kávové nápoje a příchutě, kávové náhražky, rostlinné přípravky jako kávové náhražky, čokoláda, čokoládové nápoje, kakao, kakaové nápoje, cukrovinky z kávy, sladké pečivo, jemné pečivo, dezerty, dorty, pralinky, bonbóny, zákusky, sušenky, keksy, cukr, zmrzlina, cukrářské výrobky z kávy; (35) export, import, maloobchodní, velkoobchodní nebo elektronický (internetový) prodej výrobků uvedených výše ve třídách 9, 16, 30 a dále výrobků: parfumerie, balzámy (neléčivé), kosmetické balzámové krémy, bylinné výtažky pro kosmetické účely, pleťové čisticí přípravky [kosmetické], čisticí tělové a kosmetické mléko, čisticí přípravky na kůži, čisticí přípravky na vlasy, pleťové čisticí pěny, éterické oleje a esence, sprchové a koupelové přípravky, neléčivé koupelové přípravky, soli koupelové (neléčivé), masážní gely (ne k léčebným účelům), masážní oleje (neléčivé), parfémy, kosmetické přípravky pro péči o ústní dutinu a zuby, ústní spreje (ne k léčebným účelům), ústní vody (ne k léčebným účelům), kosmetické přípravky pro péči o nehty, zubní pasty, kosmetika v podobě pudrů, antiperspiranty a deodoranty, bělicí přípravky [odbarvovače] pro kosmetické účely, funkční kosmetika, fyto kosmetické přípravky, mýdla a gely, líčidla, přípravky na odstraňování ochlupení a holicí přípravky, přípravky pro péči o vlasy, vonné oleje a aromatické výtažky, vonné přípravky pro domácnost, vitamínové a minerální přípravky, doplňky výživy, kojenecká výživa, nápojové směsi v prášku jako doplňky výživy, výživové doplňky, výživové doplňky ve formě nápojů, výživové nápojové směsi pro použití jako náhražky jídla, dietetické a nutriční přípravky, dietetické doplňky pro sportovce, potravní doplňky a dietetické přípravky, maso, ryby, drůbež a zvířina, masové výtažky, masové konzervy, rybí konzervy, klobásy, salámy, párky, uzeniny, zavařované, mražené, sušené a vařené ovoce a zelenina, konzervovaná zelenina a ovoce, kvašená zelenina, mořské řasy (konzervované), datle, želé, džemy, kompoty, ovocné a zeleninové pomazánky, vejce, mléko a mléčné výrobky, oleje a tuky jedlé, humus [cizmová pomazánka], koryši (ne živí) jogurt, omelety, ovocné saláty, zeleninové saláty, mořské řasy (konzervované), sýr, mořské plody a měkkýši (ne živí), náhražky mléčných výrobků, vaječné výrobky, zpracované houby, ořechy a luštěniny, polévky a vývary, upravený hmyz a larvy, hotová jídla, instantní potraviny a pikantní svačinky, rýže, tapioka, ságo, mouka a přípravky z obilnin, chléb, pečivo, těstoviny, med, sirup melasový, droždí, prášky do těsta, sůl, hořčice, ocet, kečup, nálevy (k ochucení), dresinky, koření, led pro osvěžení, chalva, kapary, pizza, propolis, ravioli, žvýkačky, přírodní sladidla, sladké polevy a náplně, výrobky z včelích produktů, mražené jogurty a sorbety, sirupy pro přípravu limonád, sirupy pro přípravu nápojů, nealkoholické nápoje, minerální vody, šumivé nealkoholické nápoje, nápoje a šťávy ovocné a zeleninové, ovocné a zeleninové výtažky nealkoholické, mošty, těž hroznové, nealkoholické koktejly, nápoje z ovocných šťáv, slazené ovocné nápoje, přípravky ke zhotovení nealkoholických nápojů, piva, nealkoholická vína, dealkoholizovaná vína, alkoholické nápoje (s výjimkou piva), lihoviny, líkery, vína všech druhů, především jakostní vína, vína přívlastková, archivní vína, šumivá vína, sekty, alkoholické výtažky, alkoholické extrakty a esence z ovoce a hroznů, mošty s alkoholem, koktejly s alkoholem, alkoholické nápoje obsahující ovoce, konzumní a značkové lihoviny, řezané a ušlechtilé destiláty, včetně macerátů a výluhů, vinné, ovocné, bylinné a obilné destiláty, předem namáchané alkoholické nápoje (s výjimkou nápojů na bázi piva), obchodní zprostředkování, organizování a pořádání prodejních, prezentačních a reklamních akcí a výstav, reklamní a marketingové činnosti, předvádění/obchodní prezentace produktů, automatizované zpracování a správa obchodních dat, poskytování obchodních informací, marketing, cílený marketing, internetový marketing, event marketing (získávání zákazníků pořádáním akcí), propagace a prezentace eventů prostřednictvím webových stránek eventů; (40) zpracování kávy a náhražek kávy, pražení, aromatizace, mletí a granulování kávy, její zpracování na instantní produkty a směsi; (41) výchova, vzdělávání, zábava, organizování odborných kurzů, školení, lektorská činnost, pořádání a organizování degustací vín (vzdělávací nebo zábavní akce), kulturní aktivity, informace o možnostech rekreace a rozptýlení, informace o výchově a vzdělávání, informace o možnostech zábavy, vydávání knih, organizování a vedení konferencí a kongresů, korespondenční kurzy, organizování a vedení seminářů, organizování kulturních nebo vzdělávacích výstav, organizování plesů, organizování

představení, organizování soutěží (vzdělávacích nebo zábavných), organizování sportovních soutěží, zábavné parky, plánování a organizování večírků, pořádání soutěží krásy, poskytování on-line elektronických publikací, provozování her on-line, provozování heren, předprodej vstupenek, vyučování, tělesná výchova, zveřejňování textů kromě reklamních, vydávání textů kromě reklamních nebo náborových, živá představení, organizování živých vystoupení, zkoušení, přezkoušení; (43) kavárna, cukrárna, hostinské a gastronomické služby, příprava cukrářských výrobků a nápojů, catering, dočasné ubytovací služby, restaurační a hotelové služby, provozování bufetů a rychlých občerstvení.

- (591) Barevná
(730) **Daňové poradenství Varga s.r.o.**, Zbraslavská 12/11, Praha 5, Malá Chuchle, 15900, CZ
(740) Mgr. Tomáš Cimbota, advokát, Horní náměstí 365/7, Olomouc, 77900

- (210) **O-576692**
(220) 26.12.2021
(320) 26.12.2021
(511) 9, 38, 42
(540)

TD Tech

- (593) Obrazová
(510) (9) počítačový software (nahraný), čtečky (zařízení pro zpracování dat), vysílače elektronických signálů, vysílací soupravy (telekomunikace), modemy, rozvodny pro programově řízené telefony, nosiče na ukládání dat, integrované obvody, procesory (centrální procesorové jednotky), telefonní sluchátka, telefonní mikrofony, stykače, telefonní záznamníky, přístroje pro síťovou komunikaci, optické komunikační přístroje, radiotelefonní zařízení; (38) zaslání zpráv, telefonní služby, pronájem přístrojů pro přenos zpráv, televizní vysílání, mobilní komunikační služby, telekonferenční služby, přenos informací a obrázků pomocí počítačů, komunikace po síti optických vláken, pronájem telekomunikačního zařízení, poskytování telekomunikačního připojení ke globální počítačové síti; (42) provádění studií technických projektů, řízení jakosti, testování materiálů, průmyslový design, vývoj stavebních projektů, tvorba počítačového softwaru, návrh a vývoj softwaru pro okamžité zaslání zpráv, výzkum a vývoj nových výrobků pro jiné osoby, navrhování a vývoj zařízení pro bezdrátový přenos dat, převod dat nebo dokumentů z fyzických nosičů na elektronická média.
(730) **TD TECH LIMITED**, D15, 15/F, Building 9, No. 9 Wangjing North Road, Chaoyang District, Beijing, CN
(740) zaeRkováno s.r.o., Vršovické náměstí 111/2, Praha 10, Vršovice, 10100

- (210) **O-576703**
(220) 27.12.2021
(320) 27.12.2021
(511) 25, 35, 41
(540)

Obrozenci 2.0: Vztyčené hlavy, zapálená srdce

- (592) Slovní
(510) (25) oděvy, obuv, pokrývky hlavy; (35) reklama, propagace; (41) vzdělávání, školení, zábava, sportovní a kulturní činnosti.
(730) **Obrozenci 2.0 z.s.**, V pevnosti 10/9, Praha 2, Vyšehrad, 12800, CZ
(740) JUDr. Miroslav Houška, advokát, V Jámě 699/1, Praha 1, Nové Město, 11000

(210) **O-576704**

(220) 27.12.2021

(320) 27.12.2021

(511) 25, 35, 41

(540)



(593) Obrazová

(510) (25) oděvy, obuv, pokrývky hlavy; (35) reklama, propagace; (41) vzdělávání, školení, zábava, sportovní a kulturní činnosti.

(591) Barevná

(730) **Obrozenci 2.0 z.s.**, V pevnosti 10/9, Praha 2, Vyšehrad, 12800, CZ

(740) JUDr. Miroslav Houška, advokát, V Jámě 699/1, Praha 1, Nové Město, 11000

(210) **O-576705**

(220) 27.12.2021

(320) 27.12.2021

(511) 25, 35, 41

(540)



(593) Obrazová

(510) (25) oděvy, obuv, pokrývky hlavy; (35) reklama, propagace; (41) vzdělávání, školení, zábava, sportovní a kulturní činnosti.

(591) Barevná

(730) **Obrozenci 2.0 z.s.**, V pevnosti 10/9, Praha 2, Vyšehrad, 12800, CZ

(740) JUDr. Miroslav Houška, advokát, V Jámě 699/1, Praha 1, Nové Město, 11000

(210) **O-576713**

(220) 28.12.2021

(320) 28.12.2021

(511) 36, 41, 42, 44

(540)



(593) Obrazová

(510) (36) finanční sponzorování, poskytování finanční pomoci, financování charitativních projektů, poskytování finančních prostředků na charitativní, edukativní a vědecké účely, shromažďování prostředků pro dobročinné účely; (41) nadační činnost zaměřená na oblast vzdělávání; (42) nadační činnost zaměřená na oblast výzkumu, vědy a technologického vývoje v oblasti genetiky, epigenetiky a biologických věd; (44) nadační činnost zaměřená na oblast lidského zdraví, mechanismů stárnutí lidského organismu, prodloužování délky života a zvyšování kvality života.

(591) Barevná

(730) **Nadace Aging Biology Foundation EU**, Na hřebenech II 1718/10, Praha 4, Nusle, 14000, CZ

(740) Rott, Růžička & Guttman a spol., Vyskočilova 1566, Praha 4, Michle, 14000

(210) **O-576714**

(220) 28.12.2021

(320) 28.12.2021

(511) 36, 41, 42, 44

(540)



(593) Obrazová

(510) (36) finanční sponzorování, poskytování finanční pomoci, financování charitativních projektů, poskytování finančních prostředků na charitativní, edukativní a vědecké účely, shromažďování prostředků pro dobročinné účely; (41) nadační činnost zaměřená na oblast vzdělávání; (42) nadační činnost zaměřená na oblast výzkumu, vědy a technologického vývoje v oblasti genetiky, epigenetiky a biologických věd; (44) nadační činnost zaměřená na oblast lidského zdraví, mechanismů stárnutí lidského organismu, prodloužování délky života a zvyšování kvality života.

(591) Barevná

(730) **Nadace Aging Biology Foundation EU**, Na hřebenech II 1718/10, Praha 4, Nusle, 14000, CZ

(740) Rott, Růžicka & Guttman a spol., Vyskočilova 1566, Praha 4, Michle, 14000

(210) **O-576738**
(220) 30.12.2021
(320) 30.12.2021
(511) 29, 30, 35, 43
(540)



(593) Obrazová
(510) (29) pokrmy připravené z masných, rybích a drůbežích výrobků, burgery, hovězí maso, vepřové maso, telecí maso, smažené maso, zpracované maso, balené maso, masové steaky, mleté maso [nadrobno nakrájené maso], porcované kuřecí maso, maso a masné výrobky, trhané pečené hovězí maso, trhané pečené vepřové maso, trhané pečené kuřecí maso, párky na přípravu hotdogů, bramborové hranolky, zpracované ovoce, houby a zelenina, nakládaná zelenina, grilovaná zelenina, krájená zelenina, sýrové výrobky; (30) omáčky na opékané maso, párky v rohlíku [sendviče], slané pečivo, potravinářské dresinky [omáčky], sendviče, grilované sendviče, cheeseburgery [sendviče], sendviče s masem, sendviče se salátem, bagety, cukrovinky, cupcakes; (35) marketing, zprostředkovatelské služby a maloobchodní prodej v oblasti obchodu s potravinářskými produkty, hotovými jídly, ostatními potravinami, nápoji a výrobky rychlého občerstvení; (43) poskytování jídla a nápojů, bufety rychlého občerstvení, podávání jídel a nápojů, příprava a poskytování stravování a nápojů pro okamžitou spotřebu, příprava jídel, služby týkající se jídel na odnos s sebou, služby týkající se přípravy jídel a nápojů, mobilní cateringové služby, cateringové služby zaměřené na zásobování jídlem.

(730) **Contevillo, s.r.o.**, Hlavní třída 904/8, Šumperk, 78701, CZ
(740) Patentová a známková kancelář, Ing. Jaromír Příkryl, Včelín 1161, Hulín, 76824

(210) **O-576746**
(220) 31.12.2021
(320) 31.12.2021
(511) 41
(540)



(593) Obrazová
(510) (41) soutěže krásy.
(730) **MISS GRAND INTERNATIONAL Co., Ltd.**, 1213/414 Lat Phrao 94, Lat Phrao Road, Phlaph Phla, Wang Thong Lang, Bangkok 10310, TH
(740) Všeťečka Zelený Švorčík a partneři, advokátní a patentová kancelář, JUDr. Otakar Švorčík, advokát, Hálkova 1406/2, Praha 2, Nové Město, 12000

(210) **O-576749**
(220) 31.12.2021
(320) 31.12.2021
(511) 3, 4, 6, 11, 14, 18, 19, 20, 21, 25, 27, 28, 35, 41, 42
(540)

JEANSEMI

(592) Slovní
(510) (3) parfémy, toaletní vody, kosmetika a kosmetické přípravky, osvěžovače vzduchu (bytové vůně), vonné přípravky, vonné oleje, kolínská voda, parfémovaná voda, neléčivé krémy, kosmetické přípravky do koupele, mýdla, gely pro kosmetické použití, neléčivé oleje; (4) svíčky a knoty, vonné svíčky; (6) umělecké předměty z bronzu a obecných kovů, kovová umělecká díla z obecných kovů, kovové vázy; (11) elektrické světelné zdroje (žárovky, zářivky), dekorativní světla, venkovní osvětlení, nástěnné osvětlení, led svítidla, světelná příslušenství, stropní světla, osvětlovací přístroje a zařízení, světlomety, reflektory, ozdoby k lampám; (14) klenoty a šperky, šperky, bižuterie a bižuterie z plastu, náramky, náhrdelníky (šperky), náušnice, stříbrné umělecké předměty, šperky vyrobené z drahých kovů, ozdoby (šperky), šperkařské výrobky, dekorativní brože (šperky); (18) tašky, kabelky, peněženky a náprsní tašky, příruční zavazadla, kufry a cestovní tašky (zavazadla), deštníky, kosmetické kabelky, batohy, malá zavazadla; (19) kamenné sochy, dřevěné obklady, nekovové obklady stěn, stropní obklady (nekovové), umělecká díla z kamene, betonu a mramoru; (20) nábytek, venkovní nábytek, skříňky, křesla, police, stojany (nábytek), ozdobné plastiky vyrobené ze dřeva, umělecká díla ze dřeva, vosku, sádry nebo umělých hmot, židle, stoly; (21) vázy, dekorační předměty z porcelánu, umělecká díla z porcelánu, keramiky, kameniny nebo skla, květináče a vázy z plastu, keramiky, kameniny nebo skla; (25) pánské, dámské a dětské oděvy, obuv, šátky a šály, pokrývky hlavy; (27) koberce, koberce do koupelny, koberečky (na podlahu); (28) vánoční ozdoby, ozdoby a dekorace na vánoční stromky; (35) služby marketingových agentur, reklamní služby, služby reklamní grafiky, grafická úprava pro reklamní účely, výroba vizuálních reklamních materiálů, srovnávací služby v oblasti marketingu, poradenství ohledně organizování propagačních kampaní pro firmy, příprava reklamních kampaní, navrhování reklamních letáků, sestavování katalogů informací pro obchodní či reklamní účely, marketing, vývoj reklamních konceptů, PPC reklama, maloobchodní prodej parfémů, toaletních vod, kolínských vod, parfémovaných vod, kosmetiky a kosmetických přípravků, kosmetických přípravků do koupele, mýdel, gelů pro kosmetické použití, neléčivých olejů, osvěžovačů vzduchu, vonných přípravků, svíček a knotů, uměleckých předmětů z jiných než vzácných kovů a kovových uměleckých děl z obecných kovů, žárovek, světel, osvětlení a světelného příslušenství, světlometů, reflektorů, ozdob k

lampám, ozdob a dekorací na vánoční stromky, klenotů, šperků, bižuterie, bižuterie a bižuterie z plastu, náramků, náhrdelníků (šperků), náušnic, šperků vyrobených z drahých kovů, stříbrných uměleckých předmětů, šperkařských výrobků, tašek, kabelek, peněženek, příručních zavazadel, kufrů a cestovních tašek, koberců, deštníků, batohů, malých zavazadel, kamenných soch, dřevěných obkladů, nekovových obkladů stěn a stropu, uměleckých děl z kamene, betonu a mramoru, nábytku, ozdobných plastik vyrobených ze dřeva, uměleckých děl ze dřeva, vosku, sádry nebo umělých hmot, váz, dekoračních předmětů z porcelánu, uměleckých děl z porcelánu, keramiky, kameniny nebo skla, květináčů a váz z plastu, keramiky, kameniny nebo skla, oděvu a obuvi; (41) služby v oblasti grafické úpravy pro jiné než reklamní účely, fotografování, organizování a vedení seminářů, poskytování vzdělávacích kurzů; (42) průmyslový a grafický design, architektonický design, navrhování nábytku, navrhování výrobků, navrhování modelů, služby v oblasti počítačové grafiky, grafické navrhování reklamních log, navrhování vizitek, navrhování a tvorba domovských stránek a internetových stránek, design a grafický design pro tvorbu webových stránek, vytváření a navrhování webových katalogů informací pro jiné osoby (služby v oblasti informačních technologií), design a návrh bižuterie, klenotů, módních doplňků, ozdob a dekorací na vánoční stromky, navrhování interiérů, navrhování obalů, obalový design, umělecký design, oděvní návrhářství, módní návrhářství, navrhování tiskovin, grafické návrhy propagačních materiálů, navrhování vzorů, navrhování koberců, automobilový design, design nábytku, design (grafické umění), konzultační služby vztahující se k designu, poskytování informací v oblasti navrhování výrobků, design a návrh zavazadel, peněženek, náprsních tašek, batohů, deštníků a kosmetických kabelek.

(730) **Semerák Jan Ing.**, Příkopy 1122, Náchod, 54701, CZ

(740) Mgr. David Müller, Filipova 2016/6, Praha 4, Chodov, 14800

(210) **O-576756**

(220) 02.01.2022

(320) 02.01.2022

(511) 44

(540)



(593) Obrazová

(510) (44) služby zdravotní péče.

(730) **Andrea Košťálová Mgr., Ph.D.**, č. p. 75, Katov, 59455, CZ

(210) **O-576762**

(220) 03.01.2022

(320) 03.01.2022

(511) 33, 35

(540)



(593) Obrazová

(510) (33) víno, šumivé víno, nápoje obsahující víno, vinné stříky, aperitivy na bázi vína; (35) reklama, podpora prodeje (pro třetí osoby), sběr údajů do počítačových databází a jejich seřazování, aktualizace a údržba údajů v počítačových databázích v oblasti spotřebních produktových informací o vínech pro maloobchodní prodejce a spotřebitele, služby spojené s průzkumem trhu v oblasti vína a výběru vín pro maloobchodní prodejce a spotřebitele, maloobchodní služby s vínem, lihovinami a alkoholickými nápoji prostřednictvím internetu, marketing v oblasti vín, lihovin a alkoholických nápojů, podpora prodeje (pro třetí osoby) a organizování obchodních a reklamních výstav a ochutnávek vín, lihovin a alkoholických nápojů, reklamní služby a podpora prodeje pro vinné kluby a vinné spolky, reklamní služby a podpora prodeje (pro třetí osoby) v oblasti výhod členů vinných klubů a vinných spolků, reklamní služby a podpora prodeje (pro třetí osoby) prostřednictvím motivačních schémat a vědomostních programů, rozšiřování reklamních materiálů, letáků, prospektů, tiskovin a vzorků a poskytování reklamních informací v oblasti vín, lihovin a alkoholických nápojů pro vinné kluby a spolky.

(730) **Pepso s.r.o.**, Panenská 24, Bratislava - Staré Mesto, SK

(740) JUDr. Aleš Zábřeh, advokát, Na Beránce 57/2, Praha 6, Dejvice, 16000

(210) **O-576776**

(220) 03.01.2022

(320) 03.01.2022

(511) 30, 35, 43

(540)

BOBKAFE.CZ

(592) Slovní

(510) (30) káva, kávové kapsle, kávové nápoje s mlékem; (35) poskytování obchodních informací prostřednictvím webových stránek; (43) kavárny.

(730) **BOREKO s.r.o.**, 52, Kuřimské Jestřábí, 59455, CZ

(740) JUDr. Eva Machová, advokátka, Jiráskova 241/41, Brno, Veverí, 60200

(210) **O-576783**

(220) 04.01.2022

(320) 04.01.2022

(511) 16, 17

(540)

COVER-TEC

(592) Slovní

(510) (16) plastové archy, fólie a sáčky pro balení a obaly; (17) plastické hmoty a pryskyřice v extrudované formě pro použití ve výrobě, těsnící, ucpávací a izolační materiály.

(730) **TART, s.r.o.**, Vínohradská 366/91, Brno, Černovice, 61800, CZ

(210) **O-576784**

(220) 04.01.2022

(320) 04.01.2022

(511) 5, 9, 16, 29, 30, 32, 35, 38, 41

(540)

AURUS NUTRITION

(592) Slovní

(510) (5) doplňky potravy a sportovní výživy v rámci této třídy, přípravky - poživatiny, obsahující biologické katalyzátory pro fyzicky aktivní osoby, sportovce, rekonvalescenty, posilující poživatiny, extrakty a potraviny pro zvláštní výživu, dietetické a diabetické poživatiny a potraviny pro zvláštní výživu, vitamínové přípravky, potravní doplňky pro posílení imunity organismu a zlepšení zdraví v tuhém a tekutém stavu, ve formě kapek, sirupů, gelů, past, tablet, pastilek, tobolek, kapslí a prášků, diabetické a dietetické nápoje, přírodní pramenité a kojenecké vody, obohacené vitamínové nápoje a koncentráty, vše výše uvedené pro léčebné účely, potravní doplňky pro posílení imunity organismu a zlepšení zdraví v tuhém a tekutém stavu, ve formě kapek, sirupů, gelů, past, tablet, pastilek, tobolek, kapslí a prášků, vše výše uvedené v rámci této třídy a pro neléčebné účely; (9) počítačové programy a software, elektronické publikace s možností stažení; (16) tištěné publikace, knihy, časopisy, letáky, plakáty a brožury vztahující se ke sportu, fitness, výživě a zdravému životnímu stylu; (29) potraviny v konzervách na bázi masa, ryb, drůbeže a zeleniny, ovocné dřeně, poživatiny z ovoce, potravinové přípravky zvláštní výživy ne pro lékařské účely obsahující látky živočišného původu, proteinové výrobky a přípravky pro lidskou spotřebu; (30) přípravky - poživatiny, obsahující biologické katalyzátory pro fyzicky aktivní osoby, sportovce a rekonvalescenty, posilující poživatiny, extrakty a potraviny pro zvláštní výživu, dietetické a diabetické poživatiny a potraviny pro zvláštní výživu, káva a náhražky kávy, obilní vločky a jiné obilné výrobky určené k výživě lidí, musli, čaje; (32) nealkoholické nápoje sycené i nesycené, včetně nápojů minerálních, šumivých a energetických, sirupy, koncentráty a jiné přípravky pro přípravu nápojů, včetně nápojů diabetických a dietetických nikoliv pro léčebné účely, nealkoholické ovocné šťávy a nápoje z ovocných šťáv, stolní a minerální vody, nápojové směsi a prášky, nealkoholické nízkokalorické míchané nápoje, nealkoholické energetické nápoje, iontové nápoje; (35) propagační činnost a reklama, poskytování a pronájem reklamního prostoru na webových stránkách a v elektronických publikacích, maloobchodní prodej doplňků potravy a sportovní výživy, sportovního vybavení, fitness zařízení, sportovních oděvů a doplňků, tištěných a elektronických publikací vztahujících se ke sportu, fitness, výživě a zdravému životnímu stylu; (38) komunikace osob prostřednictvím Internetu, poskytování internetových diskusních fór, elektronický přenos dat, zprostředkování videozáznamů a přímých přenosů ze sportovních utkání a sportovních akcí prostřednictvím Internetu; (41) organizování a vedení vzdělávacích seminářů a rekvalifikačních kurzů v oblasti sportu, fitness, výživy a zdravého životního stylu, elektronické publikování (bez možnosti stažení).

(730) **JUDr. ZÁHORSKÝ, spol. s r. o.**, Radimovická 1424/33, Praha 4, Chodov, 14900, CZ

(210) **O-576786**

(220) 04.01.2022

(320) 04.01.2022

(511) 32, 35, 43

(540)



(593) Obrazová

(510) (32) piva vyráběná v souladu se specifikací chráněného zeměpisného označení ČESKÉ PIVO, minerální vody, šumivé nápoje a jiné nápoje nealkoholické, nápoje a šťávy ovocné, sirupy a jiné přípravky ke zhotovení nápojů; (35) reklama, marketing, propagace, prezentace výrobků v komunikačních médiích pro účely maloobchodu; (43) restaurační služby, bary, bufety, hotelové restaurační služby, jídelny, kavárny, pivnice,

podávání alkoholických nápojů, podávání jídel a nápojů, pohostinství (služby).

(730) **Trojna Vítězslav**, Štěpánská 615/24, Praha 1, Nové Město, 11000, CZ

(740) artpatent, advokátní kancelář s.r.o., Mgr. Tomáš Bejček, Dukelských hrdinů 976/12, Praha 7, Holešovice, 17000

(210) **O-576789**

(220) 04.01.2022

(320) 04.01.2022

(511) 5, 9, 35, 41, 42, 44

(540)



(593) Obrazová

(510) (5) farmaceutické a veterinářské výrobky, hygienické výrobky pro léčebné účely, materiály pro plombování zubů a pro zubní otisky, dezinfekční přípravky, čidla pro použití při lékařských genetických testech, testery genetické identity obsahující reakční činidla pro lékařské účely, přípravky ke zjišťování genetických predispozic používané pro léčebné účely, lékařské přípravky, chemické přípravky pro použití při analýze DNA (lékařské), inhibitory syntézy DNA; (9) software a aplikace pro mobilní zařízení, softwarové aplikace ke stažení pro použití s 3D tiskárnami, počítačový software pro mobilní aplikace umožňující interakci a rozhraní mezi vozidly a mobilními zařízeními, počítačové softwarové aplikace ke stažení, software, počítačový software vztahující se k lékařství, databáze, elektronické databáze, počítačové databáze, interaktivní databáze, elektronické databáze nahrané na počítačových médiích; (35) zprostředkovatelská činnost v oblasti obchodu v oboru zdravotnictví; (41) výchova, vzdělávání, zábava, sportovní a kulturní aktivity, školící a výuková činnost v oblasti zdravotnictví, publikační činnost; (42) vědecké a technologické služby a související výzkum a projektování, analytické a výzkumné služby v průmyslu, navrhování a vývoj počítačového hardwaru a softwaru, výzkumná činnost v oblasti zdravotnictví, zejména v oborech gynekologie, porodnictví, lékařské genetiky, andrologie, embryologie, urologie a reprodukční medicíny, expertní a poradenská činnost v uvedených oborech, služba laboratoře lékařské genetiky, služba biochemické laboratoře; (44) lékařské služby, veterinární služby, péče o hygienu a krásu osob a zvířat, zemědělské, zahradnické a lesnické služby, poskytování péče, zejména léčebné, preventivní, diagnostické, rehabilitační a protetické v oboru gynekologie, porodnictví, andrologie, embryologie, urologie a reprodukční medicíny, provádění anestezie a resuscitace.

(591) Barevná

(730) **Laboratoře lékařské genetiky s.r.o.**, Masarykovo náměstí 2667, Pardubice, Zelené Předměstí, 53002, CZ

(740) Všečečka Zelený Švorčík a partneři, advokátní a patentová kancelář, JUDr. Otakar Švorčík, Hálkova 1406/2, Praha 2, Nové Město, 12000

(210) **O-576790**
(220) 04.01.2022
(320) 04.01.2022
(511) 5, 9, 35, 41, 42, 44
(540)



- (593) Obrazová
(510) (5) farmaceutické a veterinářské výrobky, hygienické výrobky pro léčebné účely, materiály pro plombování zubů a pro zubní otisky, dezinfekční přípravky, činidla pro použití při lékařských genetických testech, testery genetické identity obsahující reakční činidla pro lékařské účely, přípravky ke zjišťování genetických predispozic používané pro léčebné účely, lékařské přípravky, chemické přípravky pro použití při analýze DNA (lékařské), inhibitory syntézy DNA; (9) software a aplikace pro mobilní zařízení, softwarové aplikace ke stažení pro použití s 3D tiskárnami, počítačový software pro mobilní aplikace umožňující interakci a rozhraní mezi vozidly a mobilními zařízeními, počítačové softwarové aplikace ke stažení, software, počítačový software vztahující se k lékařství, databáze, elektronické databáze, počítačové databáze, interaktivní databáze, elektronické databáze nahrané na počítačových médiích; (35) zprostředkovatelská činnost v oblasti obchodu v oboru zdravotnictví; (41) výchova, vzdělávání, zábava, sportovní a kulturní aktivity, školicí a výuková činnost v oblasti zdravotnictví, publikační činnost; (42) vědecké a technologické služby a související výzkum a projektování, analytické a výzkumné služby v průmyslu, navrhování a vývoj počítačového hardwaru a softwaru, výzkumná činnost v oblasti zdravotnictví, zejména v oborech gynekologie, porodnictví, lékařské genetiky, andrologie, embryologie, urologie a reprodukční medicíny, expertní a poradenská činnost v uvedených oborech, služba laboratoře lékařské genetiky, služba biochemické laboratoře; (44) lékařské služby, veterinární služby, péče o hygienu a krásu osob a zvířat, zemědělské, zahradnické a lesnické služby, poskytování péče, zejména léčebné, preventivní, diagnostické, rehabilitační a protetické v oboru gynekologie, porodnictví, andrologie, embryologie, urologie a reprodukční medicíny, provádění anestezie a resuscitace.
(591) Barevná
(730) **Laboratoře lékařské genetiky s.r.o.**, Masarykovo náměstí 2667, Pardubice, Zelené Předměstí, 53002, CZ
(740) Všetěčka Zelený Švorčík a partneři, advokátní a patentová kancelář, JUDr. Otakar Švorčík, Hálkova 1406/2, Praha 2, Nové Město, 12000

(210) **O-576791**
(220) 04.01.2022
(320) 04.01.2022
(511) 35, 41
(540)

Autoškola Křišťan

- (592) Slovní
(510) (35) propagační činnost v oblasti dopravy a autoškol, reklamní činnost v oblasti dopravy a autoškol; (41) provozování autoškoly, výuka a výcvik žadatelů o oprávnění k řízení silničních motorových vozidel, zdokonalování odborné způsobilosti řidičů, dopravní výchova.
(730) **Křišťan Ivo**, Brandlova 1641/1, Praha 4, Chodov, 14900, CZ

(740) Advokátní kancelář Tichý, Kucharič a partneři, v.o.s., Mgr. Michal Kucharič, advokát, Plaská 623/5, Praha 5, Malá Strana, 15000

(210) **O-576799**
(220) 04.01.2022
(320) 04.01.2022
(511) 9, 11, 35
(540)



- (593) Obrazová
(510) (9) vypínače světél, dotykové vypínače, tlačítkové vypínače (elektrické -), doplňky nástěnných světél (vypínače), univerzální časovače; (11) zahradní světla, stropní světla, nouzová světla, dekorativní světla, nástěnná světla, studiová světla, lampy a světla, světla pro elektrická zařízení, bodová světla na osvětlení domácností, elektrická světla na vánoční stromky, andon (stojaté papírové lucerny), bezpečnostní LED lampy, bezpečnostní osvětlení s pohybovým senzorem, bodová elektrická stropní svítidla, čelové svítlny, čteci lampičky, dekorativní elektrické světelné přístroje a zařízení, dekorativní osvětlení na vánoční stromky, doplňky osvětlení, elektrické osvětlení, elektrická interiérová osvětlovací zařízení, elektrické lampy na osvětlení interiérů, elektrické lustry, elektrické noční osvětlení, elektrické ruční lampy (k jinému použití než k fotografování), elektrické světelné řetězy, elektrické světelné zdroje (žárovky, zářivky), elektrické svíčky, elektrické svítlny, světelné přístroje a zařízení s elektroluminiscenčními diodami (LED), halogenová svítidla, LED lampy, LED kapesní svítlny, LED lampy na venkovní osvětlení, LED osvětlovací tělesa, LED sušičky na nehty, LED svíčky, LED svítidla, LED žárovky, lucerny, lustry, náladové LED osvětlení, neonové osvětlovací lampy, osvětlení navozující náladu, osvětlení vánočních stromků, osvětlovací přístroje a zařízení, LED osvětlovací soustavy pro osvětlené značky, osvětlovací zařízení s organickými světelnými diodami (OLED), osvětlovací zařízení vybavená elektroluminiscenčními diodami (LED), podvodní LED svítidla, přístroje s LED světly, řetězy barevných světél pro dekorální účely, řetězy barevných žárovek pro slavnostní osvětlení, soupravy dekorativního osvětlení, stojací lampy, LED pásy, reflektory; (35) maloobchodní prodej světél, velkoobchodní prodej světél, maloobchodní prodej zásuvek, velkoobchodní prodej zásuvek, maloobchodní prodej vypínačů, velkoobchodní prodej vypínačů, maloobchodní prodej světél pro chytrou domácnost, velkoobchodní prodej světél pro chytrou domácnost, maloobchodní a velkoobchodní prodej LED osvětlení, maloobchodní a velkoobchodní prodej výrobků uvedených výše ve třídách 9 a 11.
(591) Barevná
(730) **TOPLUX, s.r.o.**, Krátkého 211/2, Praha 9, Vysočany, 19000, CZ
(740) Mgr. PETR ŽIŽKA, LL.M., advokátní kancelář, Mgr. Petr Žižka LL.M., Sedláčkova 209/16, Plzeň, Vnitřní Město, 30100

(210) **O-576822**
(220) 05.01.2022
(320) 05.01.2022
(511) 1
(540)

PYRONYX

- (592) Slovní
(510) (1) povrchově aktivní chemické činidlo.
(730) **Nováček Václav Ing.**, Nad svahem 1687/13, Praha 4, Krč, 14000, CZ

(210) **O-576837**
(220) 06.01.2022
(320) 06.01.2022
(511) 25
(540)

Avalanche 

- (593) Obrazová
(510) (25) oděvy, a to spodní prádlo, nátlčníky, živůtky a šňerovačky, topy s podprsenkou, trička, košile, úpletové sportovní košile, trička bez rukávů, ragbyová trička, košile s dlouhým rukávem, svetry, šortky, šortkové sukně, kalhoty, legíny, kalhoty pod kolena (capri), sportovní košile, sportovní šortky, sportovní kalhoty, sportovní bundy, tepláky, mikiny, mikiny s kapucí, oděvy pro sport, fleecové vrchní oděvy, plavky, oblečení na spaní, bundy, parky, vesty, oblečení do deště, bundy a vesty proti větru, oteplovací kalhoty, lyžařské vesty, punčochové zboží, ponožky, punčochové kalhoty, rukavice, palčáky, návleky na ruce, kravaty, šály, šátky a nákrčníky, pokrývky hlavy, a to klobouky, čepice a čelenky, obuv.
(730) **Avalanche IP LLC**, 34 West 33rd Street, 5th Floor, New York, 10001, NY, US
(740) Všeetka Zelený Švorčík Kalenský a partneři, advokátní a patentová kancelář, JUDr. Michal Havlík, Hálkova 1406/2, Praha 2, Nové Město, 12000

(210) **O-576866**
(220) 10.01.2022
(320) 10.01.2022
(511) 9, 35, 36, 38, 41, 42
(540)



- (593) Obrazová
(510) (9) přístroje a nástroje vědecké, námořní, geodetické, fotografické, kinematografické, optické, vázic, měřic, signalizační, kontrolní (inspekční), záchranné a učební, přístroje a nástroje pro vedení, přepínání, přeměnu, akumulaci, regulaci nebo řízení elektrického proudu, přístroje pro záznam, přenos nebo reprodukci zvuku nebo obrazu, magnetické nosiče dat, záznamové disky, kompaktní disky, DVD a jiná digitální záznamová média, mechanismy pro přístroje na mince, registrační pokladny, počítačové stroje, zařízení pro zpracování dat, počítače, počítačový software, hasicí přístroje, přístroje pro přenos zvuku a obrazu, telekomunikační přístroje, mobilní telekomunikační přístroje, mobilní telekomunikační sluchátka, digitální telekomunikační přístroje a nástroje, digitální tablety, tabletové počítače, počítačový hardware, počítačový aplikační software, počítačový software ke stažení z internetu, nahraný počítačový software, softwarové aplikace, mobilní softwarové aplikace, aplikace pro multimediální zařízení ke stažení, počítačové hry, počítačový herní software, počítačové softwarové aplikace ke stažení, programy počítačových her, osobní digitální asistenční zařízení (PDA - Personal Digital Assistants), kapesní počítače, mobilní telefony, selfie tyče (ruční monopody), chytré prsteny, chytré telefony, chytré hodinky, nositelné technologie, přenosné počítače, lineární ovladače (elektrické), telekomunikační síťové přístroje, software ovladačů pro telekomunikační síť a pro telekomunikační přístroje, podcasty, podcasty ke stažení, digitální obsah ke stažení ve formě televizních pořadů, mediální obsah, mediální obsah ke stažení, ochranné oděvy, ochranné přilby, televizory, sluchátka, přístroje pro globální navigační systémy (GPS), satelitní navigační zařízení, senzory, zařízení, senzory a brány internetu věcí (IoT), počítačový hardware a software pro použití v zařízeních s internetem

věcí (IoT), počítačový software nahraný na CD-ROM, SD-karty (zabezpečené digitální karty), inteligentní měřiče, brýle, brýle na brýle, sluneční brýle, ochranné brýle a jejich pouzdra, fotoaparáty, objektivy fotoaparátu, MP3 přehrávače, audiokazety, audiokazety, audiodisky, audio-video pásky, audio-video kazety, audio-video disky, videokazety, videodisky, CD, DVD, elektronické publikace ke stažení, obrazové soubory ke stažení, hudební soubory ke stažení, podložky pod myš, magnety, kryty mobilních telefonů, pouzdra na mobilní telefony, hands-free soupravy pro telefony, magnetické karty, kódované karty, aplikační software pro mobilní telefony, telekomunikační software, software pro zpracování finančních transakcí, elektronické nástěnky, elektrické baterie, nabíječky baterií, bezpečnostní poplašná zařízení (jiná než pro vozidla), bezpečnostní kamery, bezpečnostní varovná zařízení, bezpečnostní kontrolní přístroje, bezpečnostní sledovací přístroje, počítačový software pro bezpečnostní účely, počítačový software pro účely pojištění, SIM karty, interaktivní dotykové terminály, antény, alarmy, elektrické kabely, chemické přístroje a nástroje, nahrané počítačové operační programy, periferní zařízení počítačů, přístroje pro zpracování dat, diagnostické přístroje (nikoli pro lékařské účely), přístroje pro měření vzdálenosti, přístroje pro záznam vzdálenosti, vyzváněcí tóny ke stažení pro mobilní telefony, elektronické štítky pro zboží, okulary, ochranné brýle pro sport, magnetické identifikační karty, komunikační zařízení, reproduktory, magnetická datová média, matematické nástroje, modemy, elektrické monitorovací přístroje, televizní přístroje, zkušební přístroje (ne pro lékařské účely), telekomunikační vysílače, přístroje pro správu mobilních zařízení, software pro správu mobilních zařízení, software pro správu softwarových funkcí na elektronických zařízeních, počítačový virový software, počítačový antivirový software, chytrý domácí software a zařízení, domácí automatizační zařízení, zábavní systémy v automobilu, software na ochranu soukromí, tiskárny, tiskové programy, servery, elektrické rozdělovače a kabely, rozbočovače pro počítačové sítě, měřicí převodníky, fototiskárny, části a vybavení veškerého výše uvedeného zboží; (35) reklama, propagace, inzerce, řízení obchodní činnosti, obchodní administrativa, kancelářská činnost, organizace, provozování a dohled nad vědomostními a pobídkovými programy, maloobchodní služby a online maloobchodní služby spojené s prodejem vědeckých, námořních, zeměměřicích, fotografických, kinematografických, optických, vázicích, měřicích, signalizačních, kontrolních (dozor), záchranných a výukových přístrojů a nástrojů, přístrojů a nástrojů pro vedení, přepínání, transformaci, akumulaci, regulaci nebo řízení elektriny, přístrojů pro záznam, přenos nebo reprodukci zvuku nebo obrazu, maloobchodní služby a on-line maloobchodní služby spojené s prodejem magnetických nosičů dat, záznamových disků, kompaktních disků, DVD a jiných digitálních záznamových médií, mechanismů pro přístroje na mince, pokladen, počítačových strojů, zařízení pro zpracování dat, počítačů, počítačového software, hasicích přístrojů, telekomunikačních přístrojů, mobilních telekomunikačních přístrojů, mobilních telekomunikačních sluchátek, maloobchodní služby a online maloobchodní služby spojené s prodejem digitálních telekomunikačních přístrojů a nástrojů, digitálních tabletů, počítačového hardwaru, počítačového aplikačního softwaru, počítačového softwaru ke stažení z internetu, nahraného počítačového softwaru, softwarových aplikací, mobilních softwarových aplikací, aplikací ke stažení pro multimediální zařízení, počítačových her, programů počítačových her, PDA (Personal Digital Assistants), maloobchodní služby a online maloobchodní služby spojené s prodejem kapesních počítačů, mobilních telefonů, přenosných počítačů, telekomunikačních síťových přístrojů, softwaru ovladačů pro telekomunikačních sítí a pro telekomunikační přístroje, ochranných oděvů, ochranných přileb, televizorů, sluchátek, globálních polohovacích systémů (GPS) přístrojů, satelitních navigačních zařízení, počítačového softwaru zaznamenaného na CD-ROM, SD-karet (zabezpečených digitálních karet), brýlí, brýlí na brýle, brýlí, maloobchodní služby a online maloobchodní služby spojené s prodejem ochranných brýlí a jejich pouzder, kontaktních čoček, fotoaparátů, kamerových čoček, MP3 přehrávačů, zvukových pásek, audiokazet, zvukových disků, audio-video pásek, audio-video kazet, audio-video disků, videokazet, videokazet, videodisků, CD, DVD, elektronických publikací ke stažení, obrazových souborů ke stažení, hudebních souborů ke stažení, rohoží pod myš, magnetů, krytů mobilních telefonů, pouzder na mobilní telefony, maloobchodní služby a online maloobchodní služby spojené s prodejem souprav handsfree pro telefony, magnetických karet, kódovaných karet, aplikačního softwaru pro mobilní telefony, softwaru pro telekomunikace, softwaru pro zpracování finančních transakcí, elektronických nástěnek, elektrických baterií, nabíječek baterií, bezpečnostních poplachů, bezpečnostních kamer, bezpečnostních výstražných přístrojů, bezpečnostních kontrolních přístrojů, bezpečnostních sledovacích přístrojů, počítačového softwaru pro bezpečnostní účely, maloobchodní služby a on-line maloobchodní služby spojené s prodejem

počítačového softwaru pro pojišťovací účely, SIM karet, antén, alarmů, elektrických kabelů, chemických přístrojů a nástrojů, zaznamenaných počítačových operačních programů, počítačových periferních zařízení, přístrojů pro zpracování dat, diagnostických přístrojů (ne pro lékařské účely), přístrojů pro měření vzdálenosti, přístrojů pro záznam vzdálenosti, vyzváněcích tónů ke stažení pro mobilní telefony, elektronických štítků pro zboží, maloobchodní služby a on-line maloobchodní služby spojené s prodejem elektronických značek pro zboží, okulárů, sportovních brýlí, magnetických identifikačních karet, komunikačních přístrojů, reproduktorů, nosičů dat, matematických nástrojů, modemů, elektrických monitorovacích přístrojů, televizních přístrojů, zkušebních přístrojů (ne pro lékařské účely), telekomunikačních vysílačů, maloobchodní služby a on-line maloobchodní služby spojené s výrobky: papír, lepenka, tiskoviny, fotografie, papírenské zboží, maloobchodní služby a online maloobchodní služby spojené s prodejem kancelářských potřeb, výukových a výukových materiálů, obalového materiálu, vzdělávacích potřeb, psacích potřeb, psacích potřeb, psacích potřeb, knih, katalogů, karet, návodů k použití, časopisů, zásilkových katalogů, novin, brožur, periodických publikací, kalendářů, diářů, štítků, map, tištěných publikací, pohlednic, plakátů, tištěných formulářů, maloobchodní služby a on-line maloobchodní služby spojené s oděvy, obuví, pokrývkami hlavy, domácími nebo kuchyňskými potřebami a nádobami, nádobím, stolním náčiním, zařízeními na vaření potravin, přístroje, čistícími potřebami, zahradnickými potřebami, klenoty, hodinářskými a chronometrickými nástroji, hudebními nástroji, přístroji pro osvětlení, textilem, domácími textilními výrobky, nábytkem, bytovými textiliemi, taškami, zavazadly, toaletními potřebami, kosmetikou, farmaceutickými přípravky, čistícími přípravky, maloobchodní služby a online maloobchodní služby spojené s prodejem tašek, zavazadel, her a hraček, gymnastických potřeb, sportovních potřeb, sportovních potřeb, masa, ryb, drůbeže, zvěřiny, potravin, cukrovinek, zákusků, pečiva, lahůdek, ovoce, květin, rostlin, kávy, čajů, kakaa, cukru, rýže, piva, minerálních vod, sodových vod a jiných nealkoholických nápojů, alkoholických nápojů, zápalek, tabákových výrobků, maloobchodní služby a on-line maloobchodní služby týkající se terminálů s interaktivní dotykovou obrazovkou, selfie tyčí, chytrých prstenů, chytrých telefonů, chytrých hodinek, automobilového příslušenství, automobilových náhradních dílů, vozidel, paliva, stavebních materiálů, obchodní řízení maloobchodních prodejen, zprostředkování předplatného telekomunikačních služeb pro druhé, kompilace a systematizace informací do počítačových databází, kompilace statistik a analýz finančních nákladů, pořádání soutěží pro reklamní účely, náborové služby, nábor zaměstnanců, nábor pracovníků, pracovní poradenství, pracovní agentury, poskytování informací o zaměstnání, obchodní správa licencování zboží a služeb pro druhé, obchodní informace a poradenství pro spotřebitele, průzkum veřejného mínění, služby porovnávání cen, obstarávací služby pro druhé (nákup zboží a služeb pro jiné podniky), pronájem reklamního prostoru, pronájem reklamního času na komunikačních médiích, podpora prodeje pro druhé, vyhledávání sponzorů, sjednávání obchodních smluv pro druhé, informační a poradenské služby vztahující se k výše uvedeným službám, informační a poradenské služby vztahující se k výše uvedeným službám poskytované on-line z počítačových databází nebo internetu, informační a poradenské služby vztahující se k výše uvedeným službám poskytovaným prostřednictvím telekomunikačních sítí; (36) pojištění, finanční služby, peněžní služby, služby týkající se nemovitostí, poskytování finančních informací, finanční poradenství vztahující se k tarifům, poskytování informací a poradenství týkající se financí a pojištění, finanční platební služby, služby zpracování plateb, elektronické platební služby, automatizované platební služby, agentury pro výběr plateb, zpracování platebních transakcí přes internet, služby převodu peněz, služby elektronického převodu peněžních prostředků, služby placení účtů, internetové bankovníctví, mobilní bankovní služby, vydávání telefonních karetních služeb, vydávání poukázek a kuponů, jmenovitě dárkových karet, vydávání poukázek a kuponů ve vztahu k věrnostním schémátům zákazníků, sponzorování sportu, sportovních týmů a sportovních akcí, správa pojištění, pojištění telekomunikačních přístrojů a nástrojů, pojištění pro mobilní telekomunikační přístroje a nástroje, pojištění digitálních přístrojů a nástrojů, pojištění digitálních tablet, pojištění počítačového softwaru a hardwaru, cestovní pojištění, pojištění vozidla, pojištění domácnosti, charitativní získávání finančních prostředků, služby kreditní karty, služby debetních karet, agentury pro vymáhání pohledávek, finanční sponzorství, oceňování nákladů na opravu (finanční oceňování), leasing budov, finanční hodnocení (pojištění, bankovníctví, nemovitosti), realitní agentury, správa nemovitostí vztahující se ke kancelářským prostorům, pronájem kanceláří, pronájem nemovitostí, pronájem obchodních prostor, leasing nemovitostí, pronájem kancelářských prostor, realitní kanceláře, oceňování nemovitostí, správa nemovitostí, inkaso nájemného, pronájem

kanceláří (nemovitostí), pronájem bytů, oceňování známek, finanční leasing, správa nemovitostí a budov, leasing mobilních telefonů, počítačů a tabletových počítačů, financování nákupu na splátky, informační a poradenské služby vztahující se k výše uvedeným službám, informační a poradenské služby vztahující se k výše uvedeným službám poskytované on-line z počítačových databází nebo internetu, informační a poradenské služby vztahující se k výše uvedeným službám poskytovaným prostřednictvím telekomunikačních sítí; (38) spoje, telekomunikační služby, mobilní telekomunikační služby, mobilní telekomunikační síťové služby, telekomunikační portálové služby, služby datového přenosu, kabelové televizní vysílání, komunikace prostřednictvím počítačových terminálů, komunikace prostřednictvím optických sítí z optických vláken, počítačový přenos zpráv, videa, zvuku a obrázků, služby elektronických vývěsek (telekomunikační služby), elektronická pošta, faxový přenos, poskytování informací o telekomunikacích, odesílání zpráv, pagingové služby (rádio, telefon nebo jiné prostředky elektronické komunikace), poskytování přístupu k databázím, poskytování internetových diskusních fór, poskytování telekomunikačních kanálů pro služby teleshoppingu, poskytování telekomunikačních přípojení k globální počítačové síti, poskytování uživatelského přístupu k celosvětovým počítačovým sítím, rozhlasové vysílání, televizní vysílání, pronájem přístupového času do globálních počítačových sítí, pronájem přístrojů pro odesílání zpráv, pronájem modemů, pronájem telekomunikačních zařízení, pronájem telefonů, satelitní přenos, telekonferenční služby, telegrafní služby, telefonní služby, telexové služby, přenos digitálních souborů, přenos pohlednic online, přenos telegramů, služby hlasové pošty, drátová služba, bezdrátové vysílání, přístup k obsahu, webovým stránkám a portálům, poskytování přístupu k platformám a portálům na internetu, telekomunikační služby poskytované prostřednictvím platform a portálů na internetu a jiných médiích, poskytování širokopásmového telekomunikačního přístupu, širokopásmové služby, bezdrátové komunikační služby, digitální komunikační služby, vysílací služby, přenos videa na vyžádání, zajištění přístupu k internetovému portálu s programy pro video na vyžádání, vysílání videa, streamování videa, vysílací služby vztahující se k TV s internetovým protokolem, poskytování přístupu k televizi s internetovým protokolem, vysílání televize přes internet, streaming video materiálu na internetu, streaming audio a video materiálu na internetu, služby přístupu k internetu, e-mailové a textové zprávy, telekomunikační informace poskytované prostřednictvím telekomunikačních sítí, služby poskytovatele sítě, jmenovitě pronájem a zpracování času přístupu k datovým sítím a databázím, zejména internetu, komunikační služby pro přístup k databázi, pronájem času přístupu do počítačové databáze, poskytování přístupu k počítačovým databázím, pronájem času přístupu do počítačové databáze, provozování sítě jako telekomunikační služby, poskytování elektronických vývěsek, poskytování přístupu k weblogům, poskytování přístupu k podcastům, chatovací služby pro sociální síť, poskytování online fór, fóra pro sociální síť, poskytování elektronických telekomunikačních spojení, směrovací a spojovací služby pro telekomunikace, pronájem telekomunikačních zařízení, poskytování přístupu k počítačovým databázím v oblasti sociálních sítí, sociálního zavádění a seznamování, informační a poradenské služby vztahující se k výše uvedenému, informační a poradenské služby vztahující se k výše uvedeným službám poskytované on-line z počítačových databází nebo internetu, telematické služby, informační a poradenské služby vztahující se k výše uvedeným službám poskytovaným prostřednictvím telekomunikačních sítí; (41) vzdělávací a školicí služby, nakladatelská a vydavatelská činnost, zábava, sportovní a kulturní aktivity, akademie (vzdělávání), zábavní parky, pobavení, pořádání a vedení kolokvií, organizování a vedení koncertů, organizování a vedení konferencí, pořádání a vedení kongresů, pořádání a vedení seminářů, pořádání a vedení sympozií, pořádání soutěží krásy, rezervace míst pro představení, prezentace kina, klubové služby (zábava nebo vzdělávání), koučování (školení), diskotékové služby, poskytování vzdělávacích informací, vzdělávací zkoušky, elektronické publikování stolních počítačů, zábavní služby, poskytování informací o zábavě, organizování módních přehlídek pro zábavní účely, filmová produkce, jiná než reklamní filmy, hazardní hry, herní služby poskytované on-line z počítačové sítě, pronájem herního vybavení, služby klubů zdraví (zdravotní a kondiční trénink), služby prázdninových táborů (zábava), hudební sály, zpravodajské služby, organizování představení (služby impresáriů), organizování sportovních soutěží, plánování večírků (zábava), služby osobního trenéra (fitness trénink), tělesná výchova, praktický výcvik (ukázka), výroba hudby, výroba rozhlasových a televizních programů, zveřejňování, oznamování a psaní textů, výroba představení, poskytování karaoke služeb, poskytování on-line elektronických publikací, bez možnosti stažení, poskytování sportovních zařízení, vydávání knih, vydávání elektronických knih a časopisů on-line,

vydávání textů, s výjimkou reklamních, rozhlasová zábava, služby nahrávacích studií, poskytování rekreačních zařízení, služby sportovních táborů, titulkování, televizní zábava, diskuzní pořady, talk show, divadelní produkce, služby agentur pro prodej vstupenek (zábava), načasování sportovních akcí, výuka, interaktivní zábavní služby, audiovizuální ukázkové prezentace, služby elektronických her poskytované prostřednictvím jakékoli komunikační sítě, zábavní služby poskytované prostřednictvím telekomunikačních sítí, vzdělávání, školení, poskytování sportovních a kulturních informací prostřednictvím telekomunikačních sítí, poskytování zpravodajských informací, služby reportérů (zpravodajství), obrazové zpravodajství, služby televizní zábavy, satelitní televizní pořady, distribuce televizních pořadů, poskytování živých vystoupení, produkce televizních pořadů, poskytování on-line video a audio obsahu bez možnosti stažení, příprava zábavních programů pro vysílání, zábava prostřednictvím bezdrátového televizního vysílání, výroba televizních programů pro vysílání na mobilních zařízeních, produkce podcastů, poskytování zábavy prostřednictvím podcastů, poskytování televizních programů a filmů bez možnosti stažení prostřednictvím služeb videa na vyžádání, televizní produkce, televizní programové služby, televizní produkce a televizní programové služby poskytované prostřednictvím technologie internetového protokolu, poskytování hudebních akcí, zábavní klubové služby, diskotékové služby, prezentace živých vystoupení, noční kluby, pronájem hudebních míst a stadionů, kasino služby, rezervace vstupenek na zábavné, sportovní a kulturní akce, informační služby o vstupenkách na zábavní, sportovní a kulturní akce, služby agentur pro prodej vstupenek na zábavní, sportovní a kulturní akce, poskytování on-line počítačových her, pronájem počítačových herních programů, počítačové zábavní služby, poskytování informací, zpráv a komentářů v oboru počítačových her, organizování a vedení soutěží počítačových her, vydavatelské služby, poskytování on-line elektronických publikací, bez možnosti stažení, organizování a vedení soutěží, her a kvízů, pořádání, organizování a vedení soutěží, her a kvízů pro zábavní, rekreační, kulturní a vzdělávací účely, organizace cen, kariérové poradenství (školicí a vzdělávací služby), pořádání telefonických soutěží, služby rezervací agentury spojené s vydáváním vstupenek na zábavní akce, školení o zaměstnání, informační a poradenské služby vztahující se k výše uvedenému, informační a poradenské služby vztahující se k výše uvedeným službám poskytované on-line z počítačových databází nebo internetu, informační a poradenské služby vztahující se k výše uvedeným službám poskytovaným prostřednictvím telekomunikačních sítí; (42) vědecké a technologické služby a související výzkum a projektování, průmyslové analýzy a výzkumné služby, návrh a vývoj počítačového hardwaru a softwaru, kalibrace (měření), poskytování počítačových technologií prostřednictvím internetu (cloud computing), programování, pronájem počítačů, poradenství v oblasti počítačového softwaru, návrh počítačového softwaru, aktualizace počítačového softwaru, analýza počítačových systémů, návrh počítačových systémů a stavební konstrukce, poradenství při navrhování a vývoji počítačového hardwaru, poradenství v oblasti úspory energie, převod dat nebo dokumentů z fyzických na elektronická média, tvorba a údržba webových stránek pro druhé, konverze dat počítačových programů a dat (ne fyzická konverze), digitalizace dokumentů (skenování), duplikace počítačových programů, inženýrství, hosting počítačových stránek (webových stránek), průmyslový design, instalace počítačového softwaru, vědecké laboratorní služby, geodetické práce, údržba počítačového softwaru, testování materiálu, mechanický výzkum, monitorování počítačových systémů pomocí vzdáleného přístupu, obalový design, technické projektové studie, poskytování vyhledávačů pro internet, poskytování vědeckých informací, poradenství a poradenství v oblasti kompenzace uhlíku, kontrola kvality, obnova počítačových dat, pronájem počítačového softwaru, pronájem webových serverů, výzkum a vývoj pro druhé, zeměměřičství, technický výzkum, a to počítačové programovací služby, programování zařízení pro zpracování dat, poradenství v oblasti počítačového hardwaru, pronájem počítačového hardwaru, poskytování aplikačních služeb (ASP), poradenství v oblasti počítačového softwaru, tvorba a údržba blogů pro druhé, odborné poradenství a znalecký posudek vztahující se k technologii, pronájem přístrojů a počítačů pro zpracování dat, technické služby vztahující se k projekci a plánování telekomunikačních zařízení, služby výzkumu výrobků, předpověď počasí, výzkum v oblasti telekomunikačních technologií, monitorování síťových systémů v oblasti telekomunikací, technické podpůrné služby vztahující se k telekomunikacím a zařízením, služby zabezpečení dat, služby zabezpečení dat (firewally), výzkum týkající se bezpečnosti, monitorovací služby počítačového zabezpečovacího systému, údržba počítačového softwaru vztahujícího se k počítačové bezpečnosti a prevenci počítačových rizik, aktualizace počítačového softwaru vztahujícího se k počítačové bezpečnosti a prevenci počítačových rizik, IT bezpečnost, ochrana a obnova, internetové bezpečnostní poradenství,

monitorovací služby počítačového zabezpečovacího systému, programování internetových bezpečnostních programů, odborné poradenství vztahující se k počítačové bezpečnosti, poradenství v oboru bezpečnostního softwaru, analýza počítačových hrozeb pro ochranu dat, návrh a vývoj elektronických bezpečnostních datových systémů, návrh a vývoj systémů pro zabezpečení dat na internetu, služby ochrany počítačových virů, odblokování mobilních telefonů, hosting webových portálů, návrh webového portálu, software jako služba (SaaS), konzultační služby v oblasti softwaru jako služby (SaaS), platforma jako služba (PaaS), informační a poradenské služby vztahující se k výše uvedenému, informační a poradenské služby vztahující se k výše uvedeným službám poskytované on-line z počítačových databází nebo internetu, informační a poradenské služby vztahující se k výše uvedeným službám poskytovaným prostřednictvím telekomunikačních sítí.

(591) Barevná
(730) **O2 Worldwide Limited**, C/O Stobbs Building 1000, Cambridge Research Park, Cambridge, CB25 9PD, GB

(740) Rott, Růžička & Guttman a spol., Vyskočilova 1566, Praha 4, Michle, 14000

(210) **O-576868**

(220) 10.01.2022

(320) 10.01.2022

(511) 35, 41, 42

(540)

Kiduo

(592) Slovní

(510) (35) reklamní, marketingové a propagační služby, pomoc v obchodní a podnikatelské činnosti, management a administrativní služby, obchodní konzultační a poradenské služby, obchodní analýzy, obchodní informační služby a průzkumy trhu, konzultační a poradenské služby a pomoc v oblasti reklamní, marketingové a propagační činnosti, služby vztahů s veřejností (public relations), služby předvádění výrobků a vystavování zboží, služby obchodních výstav a veletrhů, analýza a průzkum trhu, obchodní průzkum, konzultace v oblasti reklamy a marketingu, marketingová asistence, poradenské služby ohledně podnikové identity, reklamní služby pro druhé za účelem vybudování identity značky, testování značek; (41) vzdělávací a školicí služby, organizování a vedení konferencí a kongresů, organizování a vedení seminářů; (42) návrhářství, design (grafické umění), komerční umělecký design, konzultační služby vztahující se k designu, návrh log, navrhování obchodů, navrhování obalů, navrhování [průmyslový design], navrhování restaurací, navrhování vybavení obchodů, navrhování webových stránek pro reklamní účely, návrhy interiéru, obalový design, plánování a projektování maloobchodních prostor, projektování, služby v oblasti komerčního designu, umělecký design.

(730) **Šimoník Filip**, Holečkova 619/59, Praha 5, Smíchov, 15000, CZ

Vyhánková Zuzana, Lesní 242, Lhota, 27714, CZ

(740) Dana Lukajová, patentová zástupkyně, Voršilská 130/10, Praha 1, Nové Město, 11000

(210) **O-576870**

(220) 10.01.2022

(320) 10.01.2022

(511) 3, 5

(540)

KRALUX

(592) Slovní

(510) (3) kosmetické přípravky, parfumerie, přípravky pro osobní hygienu; (5) potravní doplňky a dietetické přípravky.

(730) **Primulus Group, s.r.o.**, Novoveská 2057/5d, Ostrava, Mariánské Hory, 70900, CZ

(210) **O-576876**
(220) 13.12.2021
(320) 13.12.2021
(511) 18, 25
(540)

by **JARA**

(593) Obrazová
(510) (18) tašky cestovní, tašky plážové, batohy, klíčenky, peněženky, deštníky, slunečníky; (25) opasky, oděvy, včetně oděvů pro sport a volný čas, plavky, oděvy plážové, svetry, vesty, šaty, mikiny, šátky, šály, rukavice, čelenky (oděvy), ponožky, legíny, čepice, ponča, tílka, halenky, košilky, trička, košile, bundy, kabáty, kalhoty, sukně, spodní prádlo, kraťasy.
(730) **RetaildriveCZ, s.r.o.**, Andersenova 412/6, Praha 10, Štěrboholy, 10200, CZ

(210) **O-576878**
(220) 10.01.2022
(320) 10.01.2022
(511) 36, 37, 39, 40, 42
(540)

ventio ✓

(593) Obrazová
(510) (36) finanční služby, peněžní služby, služby správců nemovitostí a realitní činnost; (37) výstavba, rekonstrukce a údržba budov, mostů, železnic, silnic, inženýrských sítí a jiných směrových staveb, včetně jejich rekonstrukcí a údržby, demolice stavebních objektů, poskytování stavebních informací, developerská činnost a vykonávání stavebního dozoru, poskytování stavebního poradenství, instalace a oprava hardwaru; (39) poskytování služeb v oblasti provozování nákladní silniční a drážní dopravy, přeprava zboží; (40) likvidace, recyklace a regenerace odpadních materiálů; (42) inženýrské práce ve stavebnictví, inženýrské služby ve stavebnictví, projektování staveb, služby v oblasti navrhování a vývoje počítačového softwaru a hardwaru, počítačové služby pro ochranu softwaru.
(730) **ventio holding a.s.**, Jiráskova 1275, Pardubice, Zelené Předměstí, 53002, CZ
(740) Mgr. Ondřej Florián, advokát, Na Florenci 2116/15, Praha 1, Nové Město, 11000

(210) **O-576883**
(220) 10.01.2022
(320) 10.01.2022
(511) 9, 12, 39
(540)

idsk

(593) Obrazová
(510) (9) počítačový software pro oblast dopravy a infrastruktury, přístroje pro zpracování dat a počítače pro oblast dopravy a infrastruktury, elektronické mapy ke stažení, elektronické navigační systémy, elektronické jízdní řády ke stažení, elektronické jízdenky ke stažení, elektronické informační a komunikační dopravní systémy, elektronické integrované systémy přepravy osob, audio-vizuální tabule a informační systémy o odjezdech a příjezdech dopravních prostředků, prezentační audio-video technika, elektronické noviny, časopisy, knihy a fotografie, přístroje pro záznam, převod a reprodukci zvuku nebo obrazu, přístroje telekomunikační techniky, multifunkční elektronické komunikační sítě a systémy, elektronické monitorovací systémy pro dopravní prostředky, satelitní technika, přístroje pro kontrolu a signalizaci pro oblast dopravy a infrastruktury, bezpečnostní přístroje pro oblast dopravy a infrastruktury; (12) dopravní prostředky všeho druhu spadající do této třídy, zejména dopravní prostředky městské a regionální hromadné dopravy, části dopravních prostředků spadající do této třídy; (39) dopravní služby, přeprava osob, služby městské a regionální hromadné dopravy, poskytování dopravních informací všeho druhu, zejména v oblasti městské a regionální hromadné dopravy, organizace dopravy, koordinace dopravy, služby přepravní kontroly, provoz integrovaných dopravních systémů (ids) - systémů dopravní obsluhy určitého uceleného území veřejnou dopravou, která zahrnuje více druhů dopravy (městskou, regionální, železniční, vzdušnou) nebo linky více dopravců, konzultace a poradenství v dopravě, rezervace dopravy, monitoring dopravních prostředků, distribuce (přeprava) materiálů k provozu veřejné dopravy, provoz a pronájem dopravních prostředků, zprostředkování v oblasti dopravy, provoz a pronájem dopravních komunikací, provoz stanic a zastávek městské a regionální hromadné dopravy, provoz a pronájem logistických parků, logistické činnosti, provoz a pronájem garáží a parkovacích ploch, provoz skladů, skladovací a stěhovací služby, provoz a pronájem depa pro dopravní prostředky.
(730) **Integrovaná doprava Středočeského kraje, příspěvková organizace**, Sokolovská 100/94, Praha 8, Karlín, 18600, CZ
(740) Ing. Jarmila Javoříková, patentový zástupce, Slunečná 4566, Zlín, 76005

(210) **O-576884**
(220) 10.01.2022
(320) 10.01.2022
(511) 9, 12, 39
(540)

idsk integrovaná doprava
středočeského kraje

(593) Obrazová
(510) (9) počítačový software pro oblast dopravy a infrastruktury, přístroje pro zpracování dat a počítače pro oblast dopravy a infrastruktury, elektronické mapy ke stažení, elektronické navigační systémy, elektronické jízdní řády

ke stažení, elektronické jízdenky ke stažení, elektronické informační a komunikační dopravní systémy, elektronické integrované systémy přepravy osob, audio-vizuální tabule a informační systémy o odjezdech a příjezdech dopravních prostředků, prezentační audio-video technika, elektronické noviny, časopisy, knihy a fotografie, přístroje pro záznam, převod a reprodukci zvuku nebo obrazu, přístroje telekomunikační techniky, multifunkční elektronické komunikační sítě a systémy, elektronické monitorovací systémy pro dopravní prostředky, satelitní technika, přístroje pro kontrolu a signalizaci pro oblast dopravy a infrastruktury, bezpečnostní přístroje pro oblast dopravy a infrastruktury; (12) dopravní prostředky všeho druhu spadající do této třídy, zejména dopravní prostředky městské a regionální hromadné dopravy, části dopravních prostředků spadající do této třídy; (39) dopravní služby, přeprava osob, služby městské a regionální hromadné dopravy, poskytování dopravních informací všeho druhu, zejména v oblasti městské a regionální hromadné dopravy, organizace dopravy, koordinace dopravy, služby přepravní kontroly, provoz integrovaných dopravních systémů (ids) - systémů dopravní obsluhy určitého uceleného území veřejnou dopravou, která zahrnuje více druhů dopravy (městskou, regionální, železniční, vzdušnou) nebo linky více dopravců, konzultace a poradenství v dopravě, rezervace dopravy, monitoring dopravních prostředků, distribuce (přeprava) materiálů k provozu veřejné dopravy, provoz a pronájem dopravních prostředků, zprostředkování v oblasti dopravy, provoz a pronájem dopravních komunikací, provoz stanic a zastávek městské a regionální hromadné dopravy, provoz a pronájem logistických parků, logistické činnosti, provoz a pronájem garáží a parkovacích ploch, provoz skladů, skladovací a stěhovací služby, provoz a pronájem depa pro dopravní prostředky.

- (730) **Integrovaná doprava Středočeského kraje, příspěvková organizace**, Sokolovská 100/94, Praha 8, Karlín, 18600, CZ
(740) Ing. Jarmila Javoříková, patentový zástupce, Slunečná 4566, Zlín, 76005

(210) **O-576887**

- (220) 10.01.2022
(320) 10.01.2022
(511) 29
(540)



- (593) Obrazová
(510) (29) jogurty, jogurtové dezerty, jogurtové nápoje, mléčné nápoje, mléčné výrobky.
(591) Barevná
(730) **HOLLANDIA Karlovy Vary, s.r.o.**, Pražská 673, Klášterec nad Ohří, Mířetice u Klášterce nad Ohří, 43151, CZ
(740) Mgr. David Müller, Filipova 2016/6, Praha 4, Chodov, 14800

(210) **O-576892**

- (220) 11.01.2022
(320) 11.01.2022
(511) 9, 35
(540)

TYLER

- (592) Slovní
(510) (9) software jako zásuvný modul do internetového prohlížeče určený k zajišťování kuponů, slev nebo slevových kódů, odměn za nákup a jiných výhod, software jako zásuvný modul do internetového prohlížeče týkající se sledování cen, slev, slevových kódů, odměn za nákup a jiných výhod, software jako zásuvný modul do internetového prohlížeče umožňující Cashback vyplácený bankovním převodem, poukazem nebo kryptoměnou; (35) propagace výrobků a služeb jiných subjektů prostřednictvím slevových kuponů, věrnostní, pobídkové a propagační programy, komerční informační služby poskytované prostřednictvím přístupu k počítačovým databázím, aktualizace reklamních informací v počítačové databázi, podpora prodeje prostřednictvím zákaznických věrnostních programů, řízení věrnostních programů zahrnující slevy nebo pobídky, služby věrnostních programů, správa programů pobídek na podporu prodeje.
(730) **Smarter Shopping s.r.o.**, Hlaváčkova 1334/19, Praha 5, Košíře, 15000, CZ
(740) PatentEnter s.r.o., Koliště 1965/13a, Brno, Černá Pole, 60200

(210) **O-576894**

- (220) 11.01.2022
(320) 11.01.2022
(511) 5
(540)

BECLOCOMB

- (592) Slovní
(510) (5) farmaceutické přípravky, lékařské přípravky, hygienické výrobky pro léčebné účely, dietní potraviny pro léčebné účely, dietetické přípravky pro léčebné účely, potravní doplňky pro lidskou potřebu.
(730) **Swiss Pharma International AG**, Lindenstrasse 22, 8008 - Zurich, CH
(740) Rott, Růžička & Guttman a spol., Vyskočilova 1566, Praha 4, Michle, 14000

(210) **O-576917**

- (220) 12.01.2022
(320) 12.01.2022
(511) 19
(540)

MBK-FAS

- (592) Slovní
(510) (19) hotové suché maltové směsi.
(730) **NTC FASCO s.r.o.**, Vrchovina 53, Nová Paka, 50901, CZ

(210) **O-576918**

- (220) 12.01.2022
(320) 12.01.2022
(511) 19
(540)

FASCO

- (592) Slovní
(510) (19) hotové suché maltové směsi.
(730) **NTC FASCO s.r.o.**, Vrchovina 53, Nová Paka, 50901, CZ

(210) **O-576921**

- (220) 12.01.2022
(320) 12.01.2022
(511) 3, 5, 30
(540)

C2 Skin Collagen

- (592) Slovní
(510) (3) toaletní přípravky, přípravky pro čištění, leštění, odmašťování a broušení, parfémy, éterické oleje, čisticí prostředky, jiné než pro použití při výrobních procesech a pro lékařské účely, deodoranty pro lidskou potřebu nebo pro zvířata; (5) potravinové doplňky pro lidi a zvířata, vitamínové přípravky, léčivé čaje, dietetické potraviny pro léčebné účely, minerální potravinové doplňky; (30) cukr, med, melasa, chléb, pečivo a cukrovinky,

mouka, sladké žemle, bonbony, přírodní sladidla, pečivo (typu housky, rohlíky), kreky, cukrářské polevy (na dorty).

(730) **iEcoLife s.r.o.**, Mostná 15, Nitra, SK

(740) Law & Tech s.r.o., advokátská kancelária, JUDr., Rooseveltova 809/22, 04001 Košice

(210) **O-576922**

(220) 12.01.2022

(320) 12.01.2022

(511) 3, 5, 30

(540)

X2 Memory

(592) Slovní

(510) (3) toaletní přípravky, přípravky pro čištění, leštění, odmašťování a broušení, parfémy, éterické oleje, čisticí prostředky, jiné než pro použití při výrobních procesech a pro lékařské účely, deodoranty pro lidskou potřebu nebo pro zvířata; (5) potravinové doplňky pro lidi a zvířata, vitamínové přípravky, léčivé čaje, dietetické potraviny pro léčebné účely, minerální potravinové doplňky; (30) cukr, med, melasa, chléb, pečivo a cukrovinky, mouka, sladké žemle, bonbony, přírodní sladidla, pečivo (typu housky, rohlíky), kreky, cukrářské polevy (na dorty).

(730) **iEcoLife s.r.o.**, Mostná 15, Nitra, SK

(740) Law & Tech s.r.o., advokátská kancelária, JUDr., Rooseveltova 809/22, 04001 Košice

(210) **O-576925**

(220) 12.01.2022

(320) 12.01.2022

(511) 9, 16, 35, 38, 41, 42

(540)

SKARIÉRA.CZ

(592) Slovní

(510) (9) elektronické sítě, multimediální informační katalogy, elektronické časopisy, elektronická periodika a knihy v elektronické podobě, data na magnetických a optických nosičích, software všeho druhu; (16) tištěné materiály, periodické i neperiodické publikace; (35) propagační, reklamní a inzertní činnost, marketing, pomoc při řízení obchodní činnosti; (38) komunikace - příjem a šíření informací prostřednictvím internetu; (41) zábava, sportovní, vzdělávací aktivity; (42) návrh a vývoj počítačového hardwaru a softwaru.

(730) **ABSOLVENTI s.r.o.**, Evropská 516/10, Praha 6, Dejvice, 16000, CZ

(210) **O-576928**

(220) 12.01.2022

(320) 12.01.2022

(511) 31

(540)



(593) Obrazová

(510) (31) piškoty pro psy, psí suchary, jedlé psí pochoutky.

(730) **PERNÍK s.r.o.**, č. p. 130, Těchlovice, 50327, CZ

(740) Mgr. David Müller, Filipova 2016/6, Praha 4, Chodov, 14800

(210) **O-576929**

(220) 12.01.2022

(320) 12.01.2022

(511) 35, 41

(540)



(593) Obrazová

(510) (35) reklamní, marketingové a propagační služby, obchodní služby a obchodní informace pro spotřebitele, pomoc v obchodní a podnikatelské činnosti, management a administrativní služby; (41) služby v oblasti vzdělávání, zábavy a sportu, rezervace vstupenek na vzdělávací, zábavní a sportovní aktivity a akce a související rezervační služby, výchova, vzdělávání, zábava a sportovní činnost, zveřejňování, oznamování a psaní textů.

(730) **Buzz production s.r.o.**, Větrná 885, Beroun, Beroun-Závodí, 26601, CZ

(210) **O-576935**

(220) 13.01.2022

(320) 13.01.2022

(511) 16, 24, 25, 28, 35, 41

(540)



(593) Obrazová

(510) (16) obrazy, papírové umělecké předměty v rámci této třídy, papír, lepenka, výrobky z papíru a kartonážní výrobky, a to lepicí pásy, obaly na spisy, obaly ochranné na knihy, tiskoviny, časopisy, periodika, knihy, knihařské výrobky, pohlednice, suvenýry z papíru, mapy, fotografie, lepidla (kancelářská a pro domácnost), potřeby pro umělce, štetce, psací stroje a kancelářské potřeby (kromě nábytku), učební a školní potřeby a pomůcky (kromě přístrojů), tiskařské typy, štočky, obalové materiály z plastických hmot, tiskárenské výrobky, fotografie, papírnické zboží, plastické obaly náležící do této třídy; (24) tkaniny, pokrývky (ložní), prádlo ložní a stolní,

textilní výrobky pro domácnost, cestovní příkrývky, kapesníky, látky, ložní příkrývky, lůžkoviny, záclony, potahy, prostěradla, povlečení, přehozy, ručníky, spací pytle, vlaječky z textilu; (25) veškeré oděvy a oděvní zboží, spadající do této třídy, zejména punčochy, rukavice, ponožky, čepice, šály, trička, košile, kožesíny (oděvy), svetry, kabáty, saka, kalhoty, spodní prádlo, opasky, uniformy, plavky, boty a obuv všeho druhu spadající do této třídy, kloboučnické zboží, sportovní oblečení, sportovní dresy; (28) hry, hračky, potřeby pro sport, stolní hry, společenské hry, stavebnice, autička na hraní, automobilové modely zmenšené, balóny na hraní, bublifuk, divadelní a karnevalové masky, kouzelnické potřeby, domečky pro panenky, létající draci, loutky, panenky, pistole a pistolky (hračky), zařízení pro gymnastiku, kulturistiku, sport a různé hry, sportovní nářadí a náčiní, baseballové rukavice, biliardové (kulečnickové) koule, mantinely (pro hry), stoly (pro hry), biliardové špičky na tága, boby, zařízení a náčiní na bowling, boxerské rukavice, kolečkové brusle, lední brusle, činky, stoly pro stolní fotbal, stoly na stolní tenis, golfové hole, golfové rukavice, golfové vaky na kolečkách nebo bez koleček, hokejky, holenní chrániče, chrániče kolen, chrániče na lokty, horolezecká výstroj, houpačky, kuželky, šachy, kuličky, chraštítka (hračky), jízdní kola (hračky), rogalá, koloběžky, lukostřelba (náčiní na lukostřelbu), lyže, vázání na lyže, lyžařské doplňky (hole), hrací míče, hrací karty, skateboardy, sánky, surfovací lyže a prkna, trenážery na cvičení, plavecké bazény (potřeby pro hru), vánoční ozdoby, bombóny traskavé (zábavná pyrotechnika), umělé vánoční stromky, sněh umělý na vánoční stromky, stojany na vánoční stromečky, rybářské potřeby (splávky, plováky); (35) zprostředkování obchodu s výrobky uvedenými výše ve třídách 16, 24, 25 a 28, odborné obchodní poradenství, obchodní nebo podnikatelské informace, zprostředkování obchodních kontaktů v oblasti výrobků výše uvedených ve třídách 16, 24, 25 a, 28, provádění obchodních operací, pomoc při řízení obchodní činnosti, kopírování nebo rozmnožování (reprodukce) dokumentů a dokladů, reklama (on-line) na počítačové komunikační síti, on-line inzerce, vyhledávání obchodních informací v počítačových souborech, pronájem reklamního času ve všech komunikačních médiích, poskytování obchodních informací a obchodních služeb pomocí internetu, zprostředkování internetového obchodu v oblasti výrobků výše uvedených ve třídách 16, 24, 25 a 28, komerční využití internetu v oblastech komerčních internetových médií a vyhledávacích služeb v oblasti výrobků výše uvedených ve třídách 16, 24, 25 a 28, vyhledávání obchodních dat v počítačových souborech, prezentace uživatelů na stránkách word wide web v počítačové síti internet, systemizace informací do počítačových databází, reklama, propagace, propagační korespondence, propagační materiál (šíření), propagační publikace (šíření), aktualizování reklamních materiálů, zaslání reklamních materiálů zákazníkům, vydávání, zveřejňování, oznámení, vyhlášení a publikování reklamních textů, inzerce, předvádění zboží, obchodní vedení kartoték v počítači, vyhledávání obchodních dat a obchodních informací v počítačových souborech, telefonní informační služby (telefonní vzkazy, dotazy) pro nepřítomné, styky s veřejností, obchodní management, přehled informací do počítačových databází, obchodní nebo podnikatelský průzkum, obchodní administrativní, sekretářské služby, marketingové studie, propagační činnost, reklama, pomoc při řízení obchodní činnosti, obchodní administrativní, kancelářské práce; (41) výchova, vzdělávání, zábava, sportovní a kulturní aktivity, vydávání (on-line) knih a časopisů v elektronické formě, poskytování elektronických publikací on-line (bez možnosti kopírování), poskytování (on-line) počítačových her z počítačových sítí, sportovní aktivity, organizace a realizace sportovních akcí, provozování fitcentra v rámci této třídy, výchovná, poznávací a zábavní činnost, zábavná rekreace, rekreační služby, park oddechu a zábavy (služby), půjčování sportovních a rekreačních potřeb, statky školní (zemědělské školy), trénování sportů, služby v oblasti vzdělávání, zábavy a sportu, služby v oblasti fitness, sportovní služby, výuka fotbalu, fotbalové tábory, služby fotbalové akademie, organizování fotbalových soutěží, organizování fotbalových zápasů, pořádání fotbalových soutěží, organizování fotbalových sportovních akcí, pronájem stadionů, pronájem sportovišť, organizování sportovních a sportovních akcí, informace vztahující se ke sportovní výuce, pronájem sportovního vybavení a zařízení, příprava a pořádání sportovních soutěží, školicí služby vztahující se ke sportu, trénink sportovních hráčů, půjčování vybavení pro sportovní akce, činnost sportovního klubu, pořádání kulturních a společenských akcí a tréninkových kempů.

(591) Barevná

(730) **Pilipčinec Igor**, Junácká 1244/14, Haviřov, Podlesí, 73601, CZ

(740) Ing. Pavel Nádvorník s.r.o., Klínová 620/1, Ostrava, Hulváky, 70900

(210) **O-576936**

(220) 13.01.2022

(320) 13.01.2022

(511) 35, 36, 41, 45

(540)

(593) Obrazová

(510) (35) administrativní služby související s odkazováním klientů na právníky, obchodní služby a obchodní informace pro spotřebitele, obchodní poradenské služby vztahující se k franšizingu, poradenské služby v oblasti přípravy a realizace obchodních transakcí, obchodní poradenské služby vztahující se k obchodním likvidacím, pomoc, poradenské služby a konzultace týkající se organizace obchodní činnosti; (36) finanční, peněžní a bankovní služby, vymáhání pohledávek, faktoring, informatizované právní služby vymáhání pohledávek, poradenské služby v oblasti pohledávek; (41) právnícké vzdělávání, školení v oblasti poskytování právních služeb, vzdělávací kurzy vztahující se k právníctví, školení, organizování školení, vzdělávací a školicí služby; (45) právní služby, právní rešeršní služby, právní informace, právní poradenství, registrační služby (právní), právní advokátní služby, služby právní pomoci, kompilace právních informací, právní správa licencí, ověřování právních dokumentů, příprava právních dokumentů, příprava právních zpráv, služby právního zástupce, právnícké (komerční služby), právní zprostředkovatelské (mediační) služby, právní služby pro firmy, advokátní a právní služby, právní poradenství a zastupování, poskytování odborných právních posudků, registrace doménových jmen (právní služby), právní služby týkající se závětí, licencování počítačového softwaru (právní služby), licencování autorských práv (právní služby), monitorování ochranných známek (právní služby), právní služby týkající se licencí, právní asistence při sestavování smluv, registrace názvů domén (právní služby), právní služby v oblasti přistěhovalectví, právní rešerše související s realitními transakcemi, právní služby týkající se využívání patentů, udělování licencí k databázím (právní služby), právní poradenství vztahující se k franchisingu, informace vztahující se k právním službám, informace vztahující se k právním záležitostem, výzkumné služby v oboru právních informací, poskytování informací v oboru právních záležitostí, poradenství týkající se osobních právních záležitostí, správa právních záležitostí v oblasti licencí, audit v oblasti dodržování právních předpisů, právní služby v oblasti nabývání duševního vlastnictví, udělování licencí k hudebním dílům (právní služby), právní služby týkající se využívání vysílacích práv, právní služby týkající se využívání přenosových práv, udělování licencí k patentovým přihláškám (právní služby), právní služby týkající se registrace ochranných známek, právní poradenství týkající se práv duševního vlastnictví, udělování licencí k ochranným známkám (právní služby), služby převodu vlastnických práv majetku (právní služby), poskytování licencí k počítačovému softwaru (právní služby), odborné právní konzultace vztahující se k franšizingu, udělování licencí na franšizové koncepty (právní služby), konzultace vztahující se k právním hlediskům fanšizingu, odborné poradenství vztahující se k právním záležitostem, služby v oblasti mimosoudního řešení sporů (právní služby), poradenské služby týkající se spotřebitelských práv (právní poradenství), právní služby v oblasti práv k duševnímu vlastnictví, právní služby v oblasti nároků na sociální pojištění, právní služby související s právy týkajícími se timesharingu, udělování licencí k výzkumu a vývoji (právní služby), právní služby poskytované v souvislosti se soudními řízeními, právní služby týkající se zakládání a registrací společností, udělování licencí (právní služby) v rámci vydávání softwaru, právní služby související se sjednáváním smluv pro třetí strany, právní služby týkající se využívání autorských práv k filmům, poskytování licencí k filmům, televizi a videím (právní služby), udělování licencí k rozhlasovým a televizním programům (právní služby), právní služby pro postupy týkající se práv průmyslového vlastnictví, udělování licencí k patentům a patentovým přihláškám (právní služby), právní služby týkající se udělování licencí k autorským právům, vydávání licenčních práv vztahujících se k video produkcím (právní služby), právní služby vztahující

se k využívání práv duševního vlastnictví, udělování licenčních práv vztahujících se k audio produkcím (právní služby), licenční služby vztahující se k výrobě zboží (právní služby), právní služby v oblasti sjednávání smluv pro jiné osoby, informační a poradenské služby vztahující se k právním záležitostem, služby právního a soudního výzkumu v oblasti duševního vlastnictví, poradenské služby vztahující se k patentům, ochrana autorských práv, správa práv duševního vlastnictví a autorských práv pro druhé, správa práv duševního vlastnictví a autorských práv, správa autorských práv, správa a využívání práv duševního vlastnictví a autorských práv udělováním licencí druhým (právní služby), poradenství týkající se ochrany autorských práv, odborné poradenské služby v oblasti autorských práv, odborné poradenské služby v oblasti licencování autorských práv, odborné poradenské služby v oblasti porušování autorských práv, poradenské služby vztahující se k udělování licencí k duševnímu vlastnictví, právní služby, poradenské služby týkající se duševního vlastnictví pro vynálezce, poradenské služby vztahující se k právům duševního vlastnictví, odborné poradenské služby vztahující se k právům duševního vlastnictví, poradenské služby týkající se duševního vlastnictví pro univerzity a výzkumná zařízení, poradenské služby týkající se duševního vlastnictví v oblasti patentů a žádostí o patenty, prosazování práva, příprava právních zpráv v oblasti lidských práv, služby převodu vlastnických práv majetku (právní služby), právní služby pro bono, licence k duševním právům, právní služby v oblasti přistěhovalectví, udělování licencí k právům týkajícím se používání fotografií (právní služby), právní služby týkající se licencí, registrace názvů domén (právní služby), právní konzultace v oblasti daní, poradenské služby v oblasti práva, udělování licenčních práv vztahujících se k televizním produkcím (právní služby), prosazování práv na duševní vlastnictví, sledování práv k duševnímu vlastnictví za účelem právního poradenství, udělování licenčních práv týkajících se televizních, video a rozhlasových programů, produkcí a formátů (právní služby), poskytování informací k tématům týkajících se lidských práv, služby monitoringu v oblasti práv k duševnímu vlastnictví, poskytování informací o právních službách prostřednictvím webových stránek, právní služby týkající se ochrany a využívání autorských práv vztahujících se k filmové, televizní, divadelní a hudební produkci, poradenství týkající se správy duševního vlastnictví a autorských práv, poskytování informací týkajících se agentur poskytujících licence k autorským právům, právní poradenství v rámci reagování na výzvy k podávání nabídek, poskytování právních služeb hospitalizovaným pacientům a pacientům v dlouhodobých léčebnách, udělování licencí k duševnímu vlastnictví v oblasti ochranných známek (právní služby), služby v oblasti dozoru nad ochrannými známkami pro účely právního poradenství, registrování názvů domén pro identifikaci uživatelů na globální počítačové síti (právní služby).

(591) Barevná

(730) **HSBN Admin s.r.o.**, Panská 891/5, Praha 1, Nové Město, 11000, CZ

(210) **O-576962**

(220) 14.01.2022

(320) 14.01.2022

(511) 16, 35, 38

(540)

XMAG

(592) Slovní

(510) (16) tiskoviny, periodické publikace, knihy, reklamní a dárkové výrobky z papíru; (35) inzertní a reklamní činnost; (38) komunikace pomocí internetu.

(730) **scrptd media s.r.o.**, Primátorská 296/38, Praha 8, Libeň, 18000, CZ

(210) **O-576966**

(220) 14.01.2022

(320) 14.01.2022

(511) 16, 35, 41

(540)



(593) Obrazová

(510) (16) tiskoviny všeho druhu, noviny, časopisy, brožury, letáky, katalogy, vstupenky, programy, plakáty včetně plakátů velkoplošných; (35) reklamní a propagační činnost, pořádání výstav a veletrhů k reklamním a obchodním účelům, informační činnost v oblasti reklamy a výstav v rámci této třídy, reklama na billboardech, průzkumy a analýzy trhu, to vše v oblasti výstavnictví; (41) výchovná, vzdělávací a zábavní činnost, poskytování a výměna odborných informací v oblasti vzdělávání, pořádání školení, kurzů, konferencí, symposií a přednášek, organizování a pořádání soutěží, výstav ke vzdělávacím, kulturním, výchovným a zábavním účelům, odborné poradenství vztahující se k organizování vzdělávacích, kulturních, výchovných a zábavních výstav.

(591) Barevná

(730) **ABF, a.s.**, Beranových 667, Praha 9, Letňany, 19900, CZ

(210) **O-576967**

(220) 14.01.2022

(320) 14.01.2022

(511) 20

(540)



(593) Obrazová

(510) (20) pohovky, pohovky (kratší), pohovky s úložným prostorem, pohovky čalouněné s podnožkou, pohovky (kratší s opěradlem), sedačky a křesla, sedačky přizpůsobené pro děti, dětské sedačky, gauče, rozkládací gauče.

(730) **SIG PRAHA a.s.**, Tržiště 372/1, Praha 1, Malá Strana, 11800, CZ

(210) **O-576968**
(220) 14.01.2022
(320) 14.01.2022
(511) 29
(540)



(593) Obrazová
(510) (29) mléko, sýry a mléčné výrobky.
(591) Barevná
(730) **SAVENCIA SA**, Rue Rieussec 42, Viroflay, FR
(740) Kania, Sedlák, Smola, s.r.o., Mendlovo náměstí 907/1a, Brno, Staré Brno, 60300

(210) **O-576991**
(220) 17.01.2022
(320) 17.01.2022
(511) 9, 35, 41, 42
(540)

GUMPIDO
Odměň se pohybem!

(593) Obrazová
(510) (9) nahraný obsah (počítačové programy, data a informace), elektronické publikace ke stažení, instruktážní příručky v elektronickém formátu, kupóny do mobilních telefonů ke stažení, mobilní aplikace, software a aplikace pro mobilní zařízení, aplikace ke stažení pro použití s mobilními zařízeními, elektronické databáze, software, aplikační software, mediální software, zábavní software, software pro chytré telefony, software pro záznam tréninku, počítačový software, počítačové programy, počítačové programy (nahrané -), počítačové programy (stahovatelné -), počítačový aplikační software ke stažení pro příjem, zobrazování, zpracování a nahrávání údajů o tělesné kondici a cvičení, včetně, bez omezení, údajů o hmotnosti, indexu tělesné hmotnosti, úrovni tělesného tuku, srdeční frekvenci, spálených kaloriích, času, vzdálenosti, tempu, rychlosti, zrychlení, rychlosti, vykonaných kroků, typu aktivity, úrovní aktivity, týmovém a individuálním cvičení, trénování nebo soutěžích, počítačový aplikační software ke stažení pro motivaci a podporu motivace ke cvičení pomocí odměn a cílených výzev; (35) reklama, marketing a propagační služby, prezentace, předvádění (pro propagační/reklamní účely), zprostředkování obchodů pro třetí strany, propagace sportovních soutěží a akcí, obchodní analýzy, obchodní akvizice, analýza reakce na reklamu a výzkumu trhu, digitální marketing, marketing, marketing zboží a služeb pro třetí osoby, obchodně-propagační služby, on-line reklama v počítačových komunikačních sítích, podpora prodeje pro ostatní subjekty prostřednictvím systémů nákupních kupónů, podpora prodeje pro třetí strany, podpora prodeje výrobků a služeb jiných subjektů prostřednictvím propagačních

akcí, pořádání a vedení marketingových propagačních akcí pro třetí osoby, prezentace společností a jejich zboží a služeb na Internetu, propagace zboží a služeb třetích osob prostřednictvím počítačových a komunikačních sítí, reklama prostřednictvím všech veřejných komunikačních prostředků, cenové nabídky na zboží a služby, outsourcingové služby ke zprostředkování nákupu výrobků pro třetí strany, poskytování obchodního prostoru on-line pro nakupující a prodávající výrobků a služeb, reklama formou platby za kliknutí; (41) služby v oblasti vzdělávání, zábavy a sportu, výchova, vzdělávání, zábava a sportovní činnost, zveřejňování, oznamování a psaní textů, on-line interaktivní zábava, organizace kulturních, zábavních a sportovních akcí, organizování skupinových rekreačních činností, organizování společných sportovních a kulturních akcí, poskytování informací o zábavě elektronickými prostředky, poskytování on-line zábavy, příprava a pořádání zábavních aktivit, služby týkající se volného času, služby v oblasti elektronických sportů, služby v oblasti sportu a fitness, sportovní aktivity, organizování sportovních a sportovních akcí, sportovní a rekreační činnosti, sportovní a kulturní aktivity, soutěže (organizace sportovních soutěží), poskytování informací o sportovních aktivitách, informace o možnostech zábavy; (42) vývoj softwaru, programování a implementace softwaru, software (tvorba -), design a vývoj softwaru.

(591) Barevná
(730) **GUMPIDO s.r.o.**, Na pískách 1489/10, Praha 6, Dejvice, 16000, CZ

(210) **O-576993**
(220) 17.01.2022
(320) 17.01.2022
(511) 38, 42, 44
(540)



(593) Obrazová
(510) (38) telekomunikační služby, včetně přenosu digitálních souborů a elektronické pošty; (42) služby vědecké a technologické, výzkum v oblasti vědy a průmyslu, průmyslové analýzy a průmyslový výzkum, návrh a vývoj počítačového hardwaru a softwaru včetně zabezpečení počítačových dat; (44) lékařské služby, veterinární služby, péče o hygienu a krásu lidí nebo zvířat, zemědělské, zahradnické a lesnické služby, služby telemedicíny.
(591) Barevná
(730) **UNITED HEALTH CARE s.r.o.**, Opletalova 1284/37, Praha 1, Nové Město, 11000, CZ
(740) Kania, Sedlák, Smola, s.r.o., Mendlovo náměstí 907/1a, Brno, Staré Brno, 60300

(210) **O-576994**
(220) 17.01.2022
(320) 17.01.2022
(511) 38, 42, 44
(540)



(593) Obrazová
(510) (38) telekomunikační služby, včetně přenosu digitálních souborů a elektronické pošty; (42) služby vědecké a technologické, výzkum v oblasti vědy a průmyslu, průmyslové analýzy a průmyslový výzkum, návrh a vývoj počítačového hardwaru a softwaru včetně zabezpečení počítačových dat; (44) lékařské služby, veterinární služby, péče o hygienu a krásu lidí nebo zvířat, zemědělské, zahradnické a lesnické služby, služby telemedicíny.
(591) Barevná

- (730) **UNITED HEALTH CARE s.r.o.**, Opletalova 1284/37, Praha 1, Nové Město, 11000, CZ
(740) Kania, Sedlák, Smola, s.r.o., Mendlovo náměstí 907/1a, Brno, Staré Město, 60300

- (210) **O-576999**
(220) 17.01.2022
(320) 17.01.2022
(511) 9, 25, 28, 41
(540)



- (593) Obrazová
(510) (9) brýle, chrániče hlavy pro sport, chrániče úst (sportovní pomůcky), chrániče zubů, ochranné brýle pro sportovní účely, ochranné helmy pro sportovní účely, ochranné pracovní nákolenníky, pišťalky pro sport, pouzdra na brýle, šňůrky k brýlím; (25) boty, bundy a krátké kabáty s výplní, čapky, čelenky (oděvy), hotové podšívky (části oděvů), hřejivé návleky na nohy, kabáty, kalhoty, kalhoty kratší délky, kapsy pro oděvy, kapuce, kolíky do kopaček, kombinézy, kompresní trika, košile, kotníková obuv, kšandy, šle, kšiltý (k nošení na hlavě), legíny, lyžařské rukavice, nákrčníky, návleky na kotníky a lýtka (psí dečky), nepromokavé oděvy, palčáky (rukavice), pánské krátké spodky, pánské plavky, pánské trenýrky, boxerky, plavky, pokrývky hlavy, ponožky, ponožky absorbující pot, rukavice (oděvy), spodní prádlo, sportovní obuv, sportovní oděvy s integrovanými digitálními snímači, sportovní tílka, sportovní vyšší obuv, svrchníky, šály, šátky a šály, šátky na hlavu, trička, vesty, vyšíváné oděvy, župany; (28) boby, brusle na led, bříšní pásy na cvičení, činky, figurky (hračky), hokejky, hrací žetony, in-line kolečkové brusle, kolečkové brusle, kombinézy na elektrickou stimulaci svalů pro sport, loketní chrániče (sportovní potřeby), lyže, ochranné vycpávky (jako součást sportovní výstroje), posilovací stroje, přístroje na tělesná cvičení, rehabilitační stroje, rukavice na hry, sáně (sportovní náčiní), síť (sportovní potřeby), sněhové koule, sněžnice, sportovní suspenzory pro muže (sportovní výstroj), stacionární kola na cvičení, startovací bloky (sportovní potřeby), stroje na házení míčků, suspenzory pro sporty, vaky na lyže, vzpěračské činky, zařízení na hry, značkové kužely pro sport; (41) malování na obličej, organizování elektronických sportovních soutěží, organizování zábavných akcí, pořádání a vedení sportovních akcí, pořádání a vedení workshopů (školení), pořádání sportovních soutěží, praktický výcvik (předvádění), pronájem sportovišť, pronájem stadiónů, pronájem videokamer, pronájem výcvikových simulátorů, provozování sportovních zařízení, půjčování sportovního vybavení, s výjimkou vozidel, služby klubu zdraví (zdravotní a kondiční cvičení), služby osobního trenéra (kondiční trénink), služby osvětlovače pro akce, sportovní tábory, školení, tělesná výchova, vedení kurzů kondičního cvičení, výroba podcastů, zábava.

- (591) Barevná
(730) **Free Star, spol. s r.o.**, Kaprova 42/14, Praha 1, Staré Město, 11000, CZ
(740) JUDr. Vojtěch Mihalík, advokát, Bezručova 1896/90, Mikulov, 69201

- (210) **O-577003**
(220) 17.01.2022
(320) 17.01.2022
(511) 35, 36, 37
(540)

FLATINO

- (592) Slovní
(510) (35) aukce nemovitostí, reklama, marketing a propagační služby; (36) realitní kancelář, pojištění nemovitostí (realit), majetkové investice (realitní), služby nemovitostní (realitní služby), finanční a realitní oceňování, nemovitostní (realitní) konzultační služby, pronájem nemovitostí a majetku, financování nemovitostí, management nemovitostí, pronájem nemovitostí, správa nemovitostí, ubytovací agentury (nemovitosti), správa investic do nemovitostí, služby spojené s nabyváním

nemovitostí; (37) úklid nemovitostí, údržba nemovitostí, stavba nemovitostí, developerské služby (stavebnictví).

- (730) **FLATINO s.r.o.**, Rybná 716/24, Praha 1, Staré Město, 11000, CZ

- (210) **O-577005**
(220) 17.01.2022
(320) 17.01.2022
(511) 35, 36, 37
(540)

ATS CAPITAL

- (592) Slovní
(510) (35) externí správa společností, marketing; (36) služby nemovitostní (realitní služby), kapitálové investice, investiční služby, financování investic, správa investic, správa kapitálu, správa portfolia, správa plateb, pronájem nemovitostí a majetku; (37) developerské služby (stavebnictví).
(730) **ATS Capital s.r.o.**, Rybná 716/24, Praha 1, Staré Město, 11000, CZ

- (210) **O-577046**
(220) 18.01.2022
(320) 18.01.2022
(511) 9, 16, 35, 36, 37, 38, 41, 42, 43, 44, 45
(540)



- (593) Obrazová
(510) (9) počítačový software, mobilní aplikace, databáze, digitální paměťová média, obsah médií, audio a video záznamy, elektronické knihy a časopisy, nosiče audiovizuálních děl, elektronické publikace; (16) periodické a neperiodické publikace, knihy, časopisy, noviny, brožury, letáky, prospekty, katalogy, fotografie, plakáty, kalendáře, diáře, upomínkové předměty z papíru, tištěné propagační materiály, papírnické zboží, kancelářské potřeby; (35) propagační činnost, reklama, obchodní konzultační a poradenské služby, administrativní podpora a zpracování dat, průzkum a analýzy trhu, pořádání a vedení obchodních setkání, organizace obchodních veletrhů, obchodních a podnikatelských výstav, pronájem reklamních ploch, poskytování a pronájem prostoru, času a médií pro reklamu; (36) služby nemovitostní (realitní služby), správa nemovitostí, pronájem nemovitostí, zprostředkování v oblasti nemovitostí, pojištění, finanční služby, investiční služby, poradenství v oblasti nemovitostí, organizování charitativních sbírek, získávání finančních prostředků pro charitativní účely; (37) výstavba, údržba a opravy nemovitostí, výstavba rezidenčních, administrativních a komerčních budov a komplexů, řízení stavebních projektů, stavebnictví, developerské služby (stavebnictví), poradenské služby ve stavebnictví; (38) telekomunikační služby, poskytování a pronájem telekomunikačních zařízení a vybavení, telekonferenční a videokonferenční služby, poskytování internetových chatových místností a internetových fór, poskytování přístupu do databází; (41) organizování konferencí, soutěží a vzdělávacích či kulturních výstav (nikoli pro obchodní účely), organizace kulturních a zábavních akcí, vedení seminářů a kongresů pro kulturní, vzdělávací nebo zábavní účely, organizování sportovních a sportovních akcí, pořádání rekreačních akcí, vzdělávací a školicí služby, služby v oblasti zábavy, poskytování kulturních aktivit, vydavatelské služby, publikování a vydávání knih a časopisů, psaní, oznamování a zveřejňování textů (s výjimkou reklamních textů), zvuková, obrazová a multimediální produkce a fotografie (nikoli pro reklamní účely), vzdělávání vztahující se ke zdraví, vzdělávací služby v oblasti výživy, zdravotní a fitness trénink, pronájem sportovního a relaxačního vybavení, poskytování volnočasových a rekreačních zařízení, poskytování informací o kulturních, společenských a sportovních akcích prostřednictvím internetového portálu; (42) vědecká činnost a historický výzkum, tvorba a správa internetového informačního portálu, tvorba a instalace software a tvorba počítačových systémů, programování internetových databázových

systémů a internetových aplikací, programování multimediálních aplikací, tvorba multimediálních dokumentů, prezentací, aplikací, katalogů (služby v oblasti informačních technologií); (43) služby zajišťující stravování a nápoje, služby v oblasti pohostinství, catering (poskytování jídla a nápojů), kavárny, rychlá občerstvení, restaurace, dočasné ubytování, pronájem bytového zařízení, nábytku a bytového textilu, poskytování prostor a zařízení pro konání eventů a akcí a dočasných kancelářských a jednacích prostor, pronájem dočasných kancelářských prostor; (44) služby v oblasti lékařské péče, hygienická a kosmetická péče o člověka, hygienická a kosmetická péče o zvířata, služby zdravotní péče, služby péče o duševní zdraví, konzultační služby týkající se péče o zdraví, poskytování informací o zdraví, lázeňské služby (léčebné), dietní a výživové poradenství; (45) organizace náboženských setkání, služby náboženských organizací, duchovní poradenství, školení (duchovní).

- (591) Barevná
(730) **PASSERINVEST GROUP, a.s.**, Želetavská 1525/1, Praha 4, Michle, 14000, CZ
(740) C|K|T ČERVENKA TURKOVÁ & PARTNERS Advokátní, patentová a známková kancelář, Mgr. Radka Červenková, advokátka, Anny Letenské 34/7, Praha 2, Vinohrady, 12000

(210) **O-577051**

- (220) 19.01.2022
(320) 19.01.2022
(511) 7, 12
(540)

Crossjet

- (592) Slovní
(510) (7) zemědělské stroje, žací stroje (zemědělské), nástroje pro zemědělské stroje, nástroje pro žací stroje, nože pro žací stroje, přípojná zařízení (zemědělské stroje, žací stroje a nástroje), traktorem tažené žací stroje; (12) traktory, traktory k zemědělským účelům, žací traktory, tažené traktory a jejich konstrukční díly.
(730) **Seco Industries, s.r.o.**, Jungmannova 11, Jičín, Valdické Předměstí, 50601, CZ
(740) Ing. Dobroslav Musil, patentová kancelář, Ing. Dobroslav Musil, Zábrdovická 801/11, Brno, Zábrdovice, 61500

(210) **O-577055**

- (220) 19.01.2022
(320) 19.01.2022
(511) 1, 5, 29, 30, 32, 35, 41, 44
(540)



- (593) Obrazová
(510) (1) proteiny pro potravinářský průmysl, protein k použití při výrobě potravin, potravinové proteiny jako surovina, antioxidanty k použití při výrobě potravin a nápojů, potravinářská bílkovina pro lidskou spotřebu (surovina), proteiny k použití při výrobě nápojů, proteiny pro lidskou výživu, které vytvářejí gely jako součást výrobního procesu, protein (surovina); (5) energetické tyčinky nahrazující jídlo jakožto doplňky stravy, dietetické výrobky pro děti, minerální dietní doplňky pro lidi, antioxidanty pro dietetické účely, nápojové směsi jako dietní doplňky, nutraceutika jako dietní doplňky, škrob pro dietetické účely, dietetická vláknina, potravní doplňky a dietetické přípravky, vitaminové a minerální doplňky, výživové doplňky, doplňky zdravé výživy pro osoby se zvláštními dietními požadavky, náhrada jídla v práškové formě pro lékařské účely, dietní doplňkové nápoje (potravinový doplněk), dietní doplňky pro lidskou

potřebu, přípravky potlačující chuť k jídlu pro lékařské účely, nápojové směsi v prášku jako doplňky výživy, potravinové výrobky pro speciální diety pod lékařským dohledem; (29) instantní polévky, směsi sušeného ovoce, tyčinky z ořechů nebo semínek, snack tyčinky na bázi ovoce a ořechů, polévky, potravinové tyčinky na bázi sóji, polévky v prášku, předvařené polévky; (30) instantní ovesná kaše, pečivové směsi, müsli dezerty, instantní nudle, sušenky, těstoviny (potravina), suchary, energetické tyčinky na bázi obilnin, cereální tyčinky, instantní pudinkové směsi, směsi na těsta, cereální tyčinky s vysokým obsahem proteinů, pochutiny vyrobené z obilného škrobu, škrob jako potrava, směsi na přípravu palačinek, ovesné tyčinky, jednohubky, směsi na sušenky, škrobové vlasové nudle, müsli tyčinky, občerstvení (na bázi cereálií), pšeničné tyčinky, škrobové nudle, instantní palačinkové směsi, škrobové výrobky jako potrava, energetické tyčinky, bagety; (32) ovocné šťávy (nealkoholické nápoje), vody (nápoje), nealkoholické nápoje z ovocných šťáv, nealkoholické nápoje obsahující zeleninové šťávy, nápoje pro sportovce obohacené proteiny, nápoje pro sportovce, nealkoholické nápoje; (35) velkoobchodní prodej dietetických přípravků, maloobchodní prodej dietetických přípravků; (41) výuka dietetiky, vzdělávací služby v oblasti diet, pořádání vzdělávacích služeb vztahujících se k dietám, školení o dietě (ne lékařské); (44) poradenské služby vztahující se k dietám, služby poskytované dietetikem, poradenství v oblasti diety a výživy, dietetické služby, poskytování informací týkajících se dietního a výživového poradenství, poskytování informací týkajících se dietních a výživových doplňků, plánování a kontrola diet, služby v oblasti plánování diet za účelem redukce tělesné hmotnosti.

- (591) Barevná
(730) **KetoDiet CZ s.r.o.**, Kolovratská 58/1, Praha 10, Strašnice, 10000, CZ

(210) **O-577056**

- (220) 19.01.2022
(320) 19.01.2022
(511) 9, 12, 35, 37, 39, 42
(540)



- (593) Obrazová
(510) (9) baterie do automobilů; (12) pneumatiky pro automobily; (35) obchodní propagace, reklama, marketing, inzerce a inzertní služby, administrativní služby, obchodní průzkumy, maloobchodní prodej vozidel; (37) služby autoservisů pro opravy vozidel, opravy, údržba a servis motorových vozidel a jejich částí, opravy a údržba elektrických vozidel, čištění automobilů, leštění automobilů, lakování motorových vozidel, opravy a finální úpravy karoserií pro třetí osoby, montáž vnějších, vnitřních a mechanických součástí vozidel na objednávku (tuning), údržba a opravy manuálních převodovek, údržba a opravy automatických převodovek, instalace automobilového příslušenství, poskytování informací vztahujících se k opravám nebo údržbě automobilů, služby elektrikářů, služby pneuservisu, seřízení geometrie kol; (39) odtahové služby pro vozidla; (42) kontrola motorových pozemních vozidel (zjištění způsobilosti k provozu na silnicích), technické kontroly vozidel, prognostická měření výfukových emisí v ustáleném stavu, služby v oblasti počítačem podporovaného diagnostického testování.
(591) Barevná
(730) **Autoservis Garant s.r.o.**, Na Jarově 2424/2, Praha 3, Žižkov, 13000, CZ
(740) JUDr. Tomáš Lejček MBA, Slezská 169/10, Praha 2, Vinohrady, 12000

(210) **O-577057**
(220) 19.01.2022
(320) 19.01.2022
(511) 31, 39, 44
(540)

Flower&Go

(593) Obrazová
(510) (31) květinové cibule, živé květiny řezané, v květníku, květiny sušené pro dekoraci; (39) doprava, balení a skladování zboží, dodávka zboží prostřednictvím zásilkového obchodu; (44) aranžování květin a zahradnické služby.
(730) **Květinový svět, s.r.o.**, Bělehradská 382/124, Praha 2, Vinohrady, 12000, CZ
(740) Mgr. Marek Zvěřina, advokát, U hranic 1384/9, Praha 10, Strašnice, 10000

(210) **O-577066**
(220) 20.01.2022
(320) 20.01.2022
(511) 35, 40
(540)

By Veru

(592) Slovní
(510) (35) maloobchodní prodej oděvů, maloobchodní služby zaměřené na prodej oděvů a oděvních doplňků; (40) šití, úpravy oděvů (výroba na zakázku).
(730) **Trkolová Veronika**, Lidická 1005, Mnichovo Hradiště, 29501, CZ

(210) **O-577069**
(220) 20.01.2022
(320) 20.01.2022
(511) 1, 2, 3, 7, 21, 37
(540)

UMYEM

(592) Slovní
(510) (1) keramická glazura; (2) antikoroziní vosky; (3) kosmetika, vosky na automobily; (7) stroje na mytí aut; (21) rukavice na mytí automobilů; (37) čištění a mytí aut, poskytování informací vztahujících se k pronájmu přístrojů pro mytí aut.
(730) **UMYEM, s.r.o.**, Palackého třída 249/32, Brno, Královo Pole, 61200, CZ

(210) **O-577070**
(220) 20.01.2022
(320) 13.01.2022
(511) 5, 29, 30
(540)

KUBKO

(592) Slovní
(510) (5) potraviny pro kojence, sladové mléčné nápoje pro lékařské použití, doplňky stravy, tuky pro lékařské použití, tvarohové termizované výrobky pro kojence (potraviny); (29) potravinářské oleje a tuky, mléko a mléčné výrobky, máslo, mléčné nápoje (s vysokým obsahem mléka), tvaroh, výrobky z tvarohu (mléčné výrobky), jogurty, termizované výrobky (mléčné výrobky), sýry, tvarohové sýry, tvarohové termizované výrobky (mléčné výrobky), mléčné tvarohové nápoje, tvarohové dezerty; (30) mražené jogurty (potraviny), cukrovinky s obsahem mléka, mléčné čokoládové nápoje, mléčné kakaové nápoje, zmrzliny, zmrazené smetanové krémy.
(730) **POLABSKÉ MLÉKÁRNY a.s.**, Dr. Kryšpína 510/4, Poděbrady, Poděbrady II, 29001, CZ
(740) Rott, Růžička & Guttman a spol., Vyskočilova 1566, Praha 4, Michle, 14000

(210) **O-577073**
(220) 20.01.2022
(320) 13.01.2022
(511) 5, 29, 30
(540)

MAŤKO

(592) Slovní
(510) (5) potraviny pro kojence, sladové mléčné nápoje pro lékařské použití, doplňky stravy, tuky pro lékařské použití, tvarohové termizované výrobky pro kojence (potraviny); (29) potravinářské oleje a tuky, mléko a mléčné výrobky, máslo, mléčné nápoje (s vysokým obsahem mléka), tvaroh, výrobky z tvarohu (mléčné výrobky), jogurty, termizované výrobky (mléčné výrobky), sýry, tvarohové sýry, tvarohové termizované výrobky (mléčné výrobky), mléčné tvarohové nápoje, tvarohové dezerty; (30) mražené jogurty (potraviny), cukrovinky s obsahem mléka, mléčné čokoládové nápoje, mléčné kakaové nápoje, zmrzliny, zmrazené smetanové krémy.
(730) **POLABSKÉ MLÉKÁRNY a.s.**, Dr. Kryšpína 510/4, Poděbrady, Poděbrady II, 29001, CZ
(740) Rott, Růžička & Guttman a spol., Vyskočilova 1566, Praha 4, Michle, 14000

(210) **O-577076**
(220) 20.01.2022
(320) 20.01.2022
(511) 29, 35, 43
(540)

desiatka
Rastlinná nátierka

(593) Obrazová
(510) (29) konzervované, mražené, sušené a vařené ovoce a zelenina, ovocné želé, džemy, dušené ovoce, zeleninové pomazánky; (35) obchodní administrativa, služby v oblasti obchodního managementu, propagace, marketing, pomoc při řízení obchodní činnosti, poptávky, provádění podnikových auditů, poradenství v oblasti řízení a organizace podniku, účetnictví, poradenské služby pro obchodní vedení, profesionální obchodní poradenství, subdodavatelské služby [pomoc v obchodní činnosti], maloobchod a velkoobchod se zbožím uvedeným ve třídě 29 tohoto seznamu; (43) poskytování jídla a nápojů, kavárny, hotelové služby, restaurace, samoobslužné restaurace, bufety, bary, pronájem kuchyňských přístrojů.
(591) Barevná
(730) **Róbert Gašparík - mäsovýroba s.r.o.**, Mikovíniho 6924/1, Trnava, SK

(210) **O-577077**
(220) 20.01.2022
(320) 20.01.2022
(511) 29, 35, 40, 43
(540)



(593) Obrazová
(510) (29) maso, ryby, drůbež a zvěřina, masové konzervy, konzervované vepřové maso, uzeniny, zpracované masové výrobky, masové pomazánky, hotová

jídla z masa, vepřové maso, hovězí maso, polévky, šunka, slanina, párky, klobásy, salámy; (35) obchodní administrativa, služby v oblasti obchodního managementu, propagace, marketing, subdodavatelské služby [pomoc v obchodní činnosti], maloobchod a velkoobchod se zbožím uvedeným ve třídě 29 tohoto seznamu; (40) uzení potravin, konzervování potravin a nápojů, pasterizace potravin a nápojů, zmrazování potravin, zpracování potravin pro použití ve výrobě; (43) poskytování jídla a nápojů, kavárny, hotelové služby, restaurace, samoobslužné restaurace, bufety, bary, pronájem kuchyňských přístrojů.

(591) Barevná
(730) **Róbert Gašparík - mäsovýroba s.r.o.**, Mikovíniho 6924/1, Trnava, SK
(740) Law & Tech s.r.o., advokátska kancelária, JUDr., Rooseveltova 809/22, 04001 Košice

(210) **O-577090**
(220) 20.01.2022
(320) 20.01.2022
(511) 5
(540)

JAZETA

(592) Slovní
(510) (5) léčiva, farmaceutické přípravky humánní.
(730) **Zentiva, k.s.**, U kabelovny 130/22, Praha 10, Dolní Měcholupy, 10200, CZ
(740) C|K|T ČERVENKA TURKOVÁ & PARTNERS Advokátní, patentová a známková kancelář, Mgr. Radka Červenková, advokátka, Anny Letenské 34/7, Praha 2, Vinohrady, 12000

Zamítnuté a částečně odmítnuté/zamítnuté přihlášky ochranných známek po zveřejnění

Zjistí-li Úřad v průběhu řízení o námitkách, že přihlašovaná ochranná známka nesplňuje podmínky pro zápis, přihlášku zamítne. Zjistí-li, že přihlašovaná ochranná známka nesplňuje podmínky pro zápis jen pro některé výrobky nebo služby, přihlášku odmítne/zamítne v rozsahu výrobků nebo služeb, pro které přihláška nesplňuje podmínky zápisu. S ohledem na tuto skutečnost, obsahuje tato kapitola údaje o rozhodnutích o zamítnutí přihlášky ochranné známky v celém nebo částečném rozsahu na základě ustanovení § 26 zákona č. 441/2003 Sb.

Údaje o výsledku rozhodnutí (zamítnutí přihlášky, částečné odmítnutí/zamítnutí přihlášky) jsou uvedeny jako datum právní moci rozhodnutí/výsledek rozhodnutí.

(210) **O-545966**

(540)



(210) **O-558829**

(540)

Acqua di Praga

(592) Slovní

14.02.2022/NABYTÍ P.M. - ČÁSTEČNÉ ZAMÍTNUTÍ PŘIHL. PO
ZVEŘ.

(593) Obrazová

10.02.2022/NABYTÍ P.M. - ZAMÍTNUTÍ PŘIHLÁŠKY PO
ZVEŘEJNĚNÍ

Zamítnuté námítky týkající se ochranných známek

V průběhu řízení o námítkách může být Úřadem zjištěno, že přihlašovaná ochranná známka, která byla zveřejněna ve Věstníku, nezasahuje do zákonem chráněných starších práv třetích osob, tzv. namítajících, uvedených v ustanovení § 7 zákona č. 441/2003 Sb., a proto Úřad námítky zamítne. Údaje o rozhodnutích o zamítnutí námítek na základě ustanovení § 26 zákona č. 441/2003 Sb. jsou obsaženy v této kapitole.

(210) **O-548768**
(540)



(593) Obrazová
14.02.2022/ NABYTÍ P.M. – ZAMÍTNUTÍ NÁMITEK

Zápisy ochranných známek bez změny ve vztahu ke zveřejněným přihláškám

- (111) **390208**
(220) 02.12.2019
(320) 02.12.2019
(442) 22.01.2020
(151) 09.02.2022
(730) **Ahold Delhaize Licensing Sárl**, Rue Jean-François Bartholoni 4-6, Ženeva, 1204, CH
(740) **LORENC IP** advokátní a patentová kancelář s.r.o., Mgr. Lukáš Lorenc, Štefánikova 256/34, Praha 5, Smíchov, 15000
(210) O-560245
(510) (30) káva, kávová zrna, kávový prášek, kávové nápoje, náhražky kávy.
(511) 30
(540)



(593) Obrazová

- (111) **390209**
(220) 26.03.2020
(320) 26.03.2020
(442) 03.11.2021
(151) 09.02.2022
(730) **FILMFEST, s.r.o.**, Filmová 174, Zlín, Kudlov, 76001, CZ
(740) Juráš a partneři, advokátní kancelář v.o.s., JUDr. Lucie Chovancová, advokát, Lešetín IV 777, Zlín, 76001
(210) O-562686
(510) (41) kulturní, zábavní služby.
(511) 41
(540) **Zlín Film Festival - Mezinárodní festival filmů pro děti a mládež**

(592) Slovní

- (111) **390210**
(220) 03.03.2021
(320) 03.03.2021
(442) 03.11.2021
(151) 09.02.2022
(730) **DEZINFEX s.r.o.**, Kozinova 319/11, Brno, Slatina, 62700, CZ
(740) Mgr. Kateřina Vaňková patentový zástupce, Nerudova 1095/24, Kuřim, 66434
(210) O-570229
(591) Barevná
(510) (3) čisticí, prací a mycí přípravky, přípravky pro osobní hygienu a kosmetické přípravky, hygienické přípravky jako toaletní potřeby, čisticí přípravky na ruce, mýdla, mýdla tekutá, mýdla v kostce, neléčivé přípravky do koupele; (5) dezinfekční a antiseptické přípravky, hygienické přípravky a hygienické výrobky, dezinfekční přípravky k použití v domácnosti, dezinfekční přípravky pro použití v nemocnicích, dezinfekční přípravky na lékařské nástroje a přístroje dezinfekční přípravky do bazénů, dezinfekční přípravky pro chemická WC, dezinfekční prostředky na mytí rukou, léčebná a dezinfekční mýdla a čisticí přípravky, ubrousky napuštěné dezinfekčními přípravky; (9) dávkovací zařízení k dezinfekci vody; (10) roušky k lékařskému použití, roušky chirurgické, roušky na prevenci nákazy, obličejové štíty na prevenci nákazy, respirátory k lékařskému použití, ochranné dýchací masky vyrobené z netkaných materiálů pro lékařské použití; (11) sterilizační, dezinfekční a dekontaminační zařízení, sanitární zařízení, zařízení do koupelen a instalační armatury, koupelňová umyvadla (části sanitárního zařízení), vany, sprchovací zařízení (sprchy), perlátory,

vodní filtry, směsné umyvadlové baterie (kohoutky), zařízení na ohřev vody; (21) dávkovače mýdla, dávkovače tekutého mýdla; (32) nealkoholické nápoje, džusy, mošty, ovocné šťávy (nápoje), nealkoholické koktejly, piva, ochucené sycené nápoje, minerální vody (nápoje), přípravky pro výrobu nápojů; (33) alkoholické nápoje (s výjimkou piva), lihoviny (nápoje), alkoholické nápoje z ovoce, víno, destiláty, gin, griotka, likéry, alkoholické punče, rum, brandy, alkoholické koktejly, cider, alkoholické nápoje z kvašeného ovoce, medovina, předpřipravené alkoholické nápoje, přípravky k výrobě alkoholických nápojů; (37) dezinfekční služby, dezinfekce vody, dezinfekce ovzduší, povrchová dezinfekce, dezinfekce automobilů, instalační a montážní služby, čištění, opravy a údržba, instalace zařízení do umýváren, údržba a opravy ohřevných instalací, poradenské služby vztahující se k instalátorské údržbě; (40) úprava a čištění vzduchu a vody, regenerace vody; (41) poskytování vzdělávání, informace o vzdělávání, odborné vzdělávání a školení, organizování seminářů zaměřených na vzdělávání, vzdělávání vztahující se ke zdraví, zkoušení, testování (v oblasti vzdělávání), odborné vzdělávání v oblasti prevence zdravotních problémů; (42) technické poradenství v souvislosti s opatřeními pro úsporu vody, poradenství v souvislosti s dezinfekcí a prevencí nákazy, odběry vzorků na mikrobiologická šetření.

(511) 3, 5, 9, 10, 11, 21, 32, 33, 37, 40, 41, 42
(540)



(593) Obrazová

- (111) **390211**
(220) 05.03.2021
(320) 05.03.2021
(442) 03.11.2021
(151) 09.02.2022
(730) **ANYGENCE, s.r.o.**, Poděbradská 173/5, Praha 9, Vysočany, 19000, CZ
(740) Mgr. Zuzana Šimonovská LL.M., Jaselská 311/25, Praha 6, Dejvice, 16000
(210) O-570330
(510) (5) farmaceutika, léčebné a veterinární výrobky, hygienické výrobky pro léčebné účely, dezinfekční a antiseptické přípravky, diagnostické přípravky a materiály, činidla a média pro léčebné a veterinární diagnostické účely, lékařská diagnostická činidla a vzorky na testování tělesných tekutin, diagnostické testovací proužky, indikátory pro lékařskou diagnostiku, reagentie (činidla) pro diagnostiku biomarkerů, reaktanty pro lékařskou nebo veterinární diagnózu; (9) přístroje a nástroje vědecké, výzkumné, námořní, geodetické, fotografické, filmové, audiovizuální, optické, přístroje pro vážení, měření, signalizaci, detekci, testování, kontrolu, záchranu a výukové přístroje a nástroje, přístroje a nástroje pro vedení, přepínání, přeměnu, akumulaci, regulaci nebo řízení elektrického proudu, přístroje a nástroje pro záznam, převod, reprodukci nebo zpracování zvuku, obrazu nebo dat, nahraná média a média s mnohostažnými, prázdné digitální nebo analogové záznamové a paměťové nosiče, počítače a počítačová periferní zařízení, informační technologie a audiovizuální, multimediální a fotografické přístroje, zařízení a příslušenství na zpracování dat, multifunkční elektronická zařízení pro zobrazování měřených informací, včetně informací o tělesných hodnotách, tepové frekvenci a dalších, počítačové programy, monitorovací počítačové programy, software, software umělé inteligence pro vyhledávání a zpracování dat, software umělé inteligence pro mapování, software umělé inteligence pro analýzy, software umělé inteligence pro oblast zdravotnictví, software pro integraci umělé inteligence a strojového učení v oblasti big data, počítačový software pro poskytovatele zdravotní péče a nemocnice k usnadnění řízení výkonu, obchodního plánování, finančního řízení, analýzy zdravotních údajů a dodržování předpisů, počítačový software pro lékařskou diagnostiku, počítačový software pro vzdálené monitorování, mapování a analýzy, počítačový software pro tvorbu prohlédavatelých databází, počítačový software pro záznam, přenos, ukládání a indexování dat a dokumentů, počítačové programy pro zpracování informací, počítačový software pro automatické ukládání dat, počítačový software pro použití v oblasti

lékařského zobrazování a lékařské diagnostiky, jmenovitě software pro pořizování, vytváření, zpracování, analýzu a prohlížení lékařských obrazů, pro kvantifikaci, zpracování, prohlížení a analýzu výsledků lékařských postupů, testů a studií, software pro přístup k databázím lékařských informací, včetně softwaru pro ukládání a vedení lékařských a zdravotních záznamů, počítačový hardware pro klinické zobrazovací přístroje, hardware pro počítačové ukládání a údržbu lékařských a zdravotních záznamů, nosiče dat všeho druhu spadající do třídy 9, zejména informační produkty, data a databáze na elektronických a optických nosičích, databanky, paměťová zařízení a média, nahrané informace převáděné přes internet, například automatizované informační systémy vnitřní a vnější multimediální aplikace, elektronické a datové sítě, včetně souvisejícího softwaru a hardwaru; (10) přístroje a nástroje chirurgické, lékařské, stomatologické a veterinární, analytické přístroje a zařízení pro lékařské účely, diagnostická zařízení k lékařským účelům, měřicí diagnostické přístroje pro lékařské účely, nástroje pro lékařskou a veterinární diagnostiku, testování a analýzy, lékařské nástroje a zařízení na záznam fyziologických dat, lékařské nástroje a zařízení na testování infekčních nemocí, lékařské testovací přístroje a soupravy, testovací přístroje pro diagnostické a léčebné účely, testovací nástroje pro lékařské diagnostické účely, lékařské zobrazovací přístroje, laboratorní zařízení pro lékařské použití, lékařské diagnostické nádoby na sliny a stěrové a výtěrové soupravy, nádoby na lékařské vzorky, nosiče vzorků (biologického i nebiologického původu) pro lékařské použití; (35) propagační činnost, reklama, řízení obchodní činnosti, organizace a administrativní obchodní činnosti, kancelářské práce, obchodní konzultace a poradenství pro zdravotnický průmysl, konzultace a poradenství při řízení obchodní činnosti, jmenovitě obchodní informace, obchodní prognózy, obchodní analýzy, webové analýzy a řízení výkonu obchodní činnosti, konzultace a poradenství při řízení obchodní činnosti v oboru produktivity, zisku, ziskovosti, tržní analýzy, marketingu, konzultační služby v oblasti podnikání, jmenovitě sběr dat, služby agregace, analýzy a hodnocení obchodních trhů a obchodních kritérií ve spojení s finančními operacemi ve zdravotnictví, analyzování a sestavování dat pro měření klinického výkonu pro obchodní prognózy a analýzy, služby řízení obchodních rizik, jmenovitě analýza segmentace rizik pro zdravotnický průmysl, sestavování statistik, automatizované zpracování dat, služby v oblasti obchodních údajů a dat ve zdravotnictví, zpracování dat, sestavování, systematizace a péče o data a informace v počítačových databázích, služby v oblasti vyhledávání dat; (36) pojištění, finančníctví, peněžnictví, služby v oblasti nemovitostí, poradenství v oblasti bytových investic, pronájem nemovitostí, pronájem nájemních domů, pronajímání kanceláří, správa nemovitostí, realitní kancelář, správa firemních fondů, firemní půjčky, poradenství v oblasti firemních financí, konzultační služby vztahující se k firemním financím, služby finančních transakcí, finanční převody a transakce a platební služby, služby týkající se převodu a transakce investičních fondů, oceňování majetku, oceňování pojistných nároků, oceňování základního kapitálu, oceňování finančního majetku, oceňování duševního vlastnictví, oceňování a odhady (daňové), finanční a realitní oceňování, ekonomické a finanční poradenské služby, finanční poradenství zaměřené na nákup a prodej firem, finanční poradenství zaměřené na pronájem nemovitostí a majetku, služby realitní kanceláře pro prodej a pronájem firem, prodej podílových fondů, daňové poradenství (nikoliv účetnictví), služby úschovy cenosti; (38) počítačová komunikace, komunikace pomocí počítačových terminálů umístěných v počítačových sítích, přenos zpráv, přenos dat, telekomunikace, mobilní telekomunikační služby včetně provozování mobilní telekomunikační sítě, bezdrátového přenosu hlasu a dat, služby mobilního připojení k síti internet (včetně vysokorychlostního připojení a přenosu hlasové služby přes internetový protokol), peer-to-peer komunikace, služby instant messaging, osobní komunikační služby, služby elektronické pošty, sledování mobilních telefonů pomocí satelitních signálů a zjišťování polohy mobilních telefonů pomocí satelitních signálů, radiopaging, poskytování bezdrátového aplikačního protokolu (wap), včetně komunikačních služeb využívajících zabezpečeného komunikačního kanálu, služby hlasové pošty, služby videokonference, video telefonní služby, poskytování přístupu ke všem druhům datových a informačních sítí a internetu, přenos textových a multimediálních zpráv, poskytování telekomunikačního a komunikačního připojení k databázím, jmenovitě telekomunikační služby pro umožnění spotřebitelům stahovat digitální obsah prostřednictvím sítě a serveru do osobní databáze, provozování on-line komunikačních fór; (41) výchova, vzdělávání, zábava, sportovní a kulturní aktivity; (42) vědecké a technologické služby a související výzkum a projektování, průmyslová analýza, průmyslový výzkum a průmyslový design, kontrola kvality a služby ověřování, navrhování a vývoj počítačového hardwaru a softwaru, služby poskytovatele aplikačních služeb, jmenovitě hosting počítačových softwarových aplikací pro použití druhými pro obchodní plánování, monitorování, analýzy, webové analýzy,

řízení a produktivitu, počítačové služby a služby informačních technologií, jmenovitě působení jako poskytovatel aplikačních služeb hostingem počítačového aplikačního softwaru pro tvorbu prohledávacích databází informací a dat ve zdravotnictví, procesně funkční analytika procesů a funkčních mechanismů v rámci zdravotnictví, poskytování softwaru pro vyhledávání a načítání informací z databází a počítačových sítí, konzultační služby informačních technologií pro použití v oboru zdravotnictví, získávání dat, návrh, vývoj, údržba a aktualizace počítačového softwaru pro zpracování dat, analýzy technických dat, počítačové programování pro zpracování dat a komunikační systémy, služby uchovávání dat, služby počítačového programování pro uchovávání dat, navrhování a vývoj počítačového softwaru pro čtení, přenos a organizování dat, analytika a zpracování dat prostřednictvím software umělé inteligence, výzkum v oboru umělé inteligence, poskytování počítačových programů umělé inteligence v datových sítích, platformy pro umělou inteligenci ve formě softwaru jako služby (SaaS), cloudové služby pro lékařské snímky a lékařskou diagnostiku, služby podpory lékařského zobrazovacího a lékařského diagnostického softwaru, vývoj a instalace lékařského zobrazovacího a lékařského diagnostického softwaru, software jako služba (SaaS) pro použití v oblasti lékařského zobrazování a lékařské diagnostiky, jmenovitě software pro pořizování, vytváření, zpracování, analýzu a prohlížení lékařských obrazů, kvantifikaci, zpracování, prohlížení a analýzu výsledků lékařských postupů, testů a studií, pro přístup k databázím lékařských informací a výpočet dávek léků nebo záření, kromě softwaru pro ukládání a údržbu lékařských a zdravotních záznamů; (44) lékařské služby, veterinární služby, péče o hygienu a krásu osob a zvířat, lékařské diagnostické služby (testování a analýzy) a jejich zprostředkování, zdravotnické služby a jejich zprostředkování, lékařské laboratorní služby pro analýzu vzorků odebraných pacientům a jejich zprostředkování, optické zobrazování pro lékařské diagnostické použití, lékařské testování pro diagnostické nebo léčebné účely, lékařské analýzy pro diagnostické a léčebné účely poskytované lékařskými laboratořemi.

(511) 5, 9, 10, 35, 36, 38, 41, 42, 44

(540)

(592) Slovní

inferity

(111) **390212**

(220) 13.03.2021

(320) 13.03.2021

(442) 03.11.2021

(151) 09.02.2022

(730) **Země Zábavy s.r.o.**, Jaurisova 515/4, Praha 4, Míchle, 14000, CZ

(210) O-570511

(510) (9) nahraný obsah médií, aplikační software, počítačový software, software pro virtuální a rozšířenou realitu, komunikační zařízení, optické zvětšovače, brýle, sluneční brýle a kontaktní čočky, alarmy (poplašná zařízení) a výstražná zařízení, ochranné a bezpečnostní prostředky, signalizační přístroje; (35) obchodní poradenství a informace pro spotřebitele, pomoc v obchodní a podnikatelské činnosti, management a administrativní služby, reklamní, marketingové a propagační služby, konzultační a poradenské služby a pomoc v oblasti reklamní, marketingové a propagační činnosti, poskytování a pronájem prostoru, času a médií pro reklamu, poskytování reklamních služeb, rozšiřování reklamních marketingových a propagačních materiálů, obchodní analýzy, informační služby a průzkumy trhu; (41) rezervace vstupenek na vzdělávací, zábavní a sportovní aktivity a akce a související rezervační služby, služby v oblasti vzdělávání, zábavy a sportu, výchova, vzdělávání, zábava a sportovní činnost, organizování konferencí, vzdělávacích výstav a soutěží, agentury zajišťující rezervaci zábavy, hudební zábava, poskytování informací v oblasti zábavy, konzultační služby v oblasti zábavy, kulturní aktivity, poskytování služeb v oblasti kultury, letní tábory (zábava a výuka), malování na obličeje, objednávání vystoupení umělců na akce (služby organizátora), ochutnávky vín (zábavní služby), organizace kulturních představení, on-line interaktivní zábava, organizace kulturních, zábavních a sportovních akcí, organizace představení, organizace představení ke kulturním účelům, organizace tanečních akcí, organizace zábavních aktivit, organizace zájezdů po kulturních památkách s průvodcem pro účely vzdělávání, organizování a pořádání výstav k zábavním účelům, organizování a pořádání veletrhů pro kulturní nebo vzdělávací účely, organizování a uvádění představení, organizování a uvádění zábavních přehlídek zaměřených na styl a módu, organizování akcí pro kulturní účely, organizování akcí pro účely zábavy, organizování festivalů, organizování festivalů pro zábavní účely, organizování festivalů pro rekreační účely, organizování festivalů pro kulturní účely, organizování her s účastí publika, organizování hudebních

soutěží, organizování jevištních představení, organizování komunitních kulturních akcí, organizování kongresů a konferencí pro kulturní a vzdělávací účely, organizování uměleckých akcí, služby poskytované na prázdninových táborech (zábava), organizování představení pro zábavní účely, organizování prohlídek s průvodcem, organizování rekreačních akcí, organizování rekreačních turnajů, organizování rekreačních aktivit, organizování setkání v oblasti zábavy, organizování skupinových rekreačních činností, organizování slavností pro vzdělávací účely, organizování slavností pro zábavní účely, organizování slavností pro rekreační účely, organizování slavností pro kulturní účely, organizování slavnostních společenských akcí, organizování společných sportovních akcí, organizování večírků, organizování vizuální a hudební zábavy, organizování výletů pro zábavu, organizování webinářů, organizování zábavních akcí, organizování zábavních akcí zaměřených na hraní v kostýmech (cosplay), organizování zábavních služeb, organizování zábavy, organizování zábavy na narozeninových oslavách, organizování zábavy na svatebních oslavách, plánování a organizace večírků (zábava), plánování her nebo hudebních představení, plánování představení, plánování večírků, pořádání a vedení setkání v oblasti zábavy, pořádání festivalů scénického umění, pořádání hudebních akcí, pořádání kulturních aktivit pro letní tábory, pořádání (organizace) herních služeb, pořádání (organizace) kulturních aktivit, pořádání (organizace) soutěžních pořadů, pořádání představení, pořádání předváděcích akcí pro zábavní účely, pořádání prezentací pro kulturní účely, pořádání prezentací pro zábavní účely, pořádání rekreačních akcí, pořádání slavností pro zábavní účely, pořádání soutěží, pořádání sportovních aktivit pro letní tábory, pořádání vzdělávacích aktivit pro letní tábory, pořádání zábavních aktivit pro letní tábory, pořádání zábavních scénických představení, pořádání zábavních show, poradenské služby v oblasti zábavy, poskytování atrakcí pro návštěvníky pro zábavní účely, poskytování audio a vizuálních médií prostřednictvím komunikačních sítí, poskytování digitální hudby z internetu, poskytování digitální hudby z internetových MP3 webových stránek, poskytování divadelních programů, poskytování informací o kulturních aktivitách, poskytování informací o zábavě prostřednictvím počítačových sítí, poskytování informací o zábavě prostřednictvím internetu, poskytování informací o zábavě elektronickými prostředky, poskytování informací o zábavě a zábavních akcích prostřednictvím on-line sítí a internetu, poskytování informací týkajících se zábavy, poskytování informací týkajících se online zábavy z počítačové databáze na internetu, poskytování informací týkajících se zábavy prostřednictvím televizních, širokopásmových, bezdrátových a on-line služeb, poskytování informací v oblasti zábavy prostřednictvím globální počítačové sítě, poskytování informací v oboru hudby, poskytování kulturních aktivit, poskytování on-line audio obsahu bez možnosti stažení, poskytování on-line informací o audio a vizuálních médiích, poskytování on-line obrázků bez možnosti stažení, poskytování on-line zábavy ve formě soutěžních pořadů, poskytování online hudby, bez možnosti stažení, poskytování online zábavy, poskytování (organizace) zábavních služeb, poskytování rekreačních aktivit, poskytování skákacích hradů pro rekreační účely, poskytování služeb v oblasti rekreace u vody, poskytování turistických atrakcí pro kulturní účely, poskytování uživatelských recenzí pro zábavní nebo kulturní účely, poskytování uživatelských hodnocení pro zábavní nebo kulturní účely, poskytování videozábavy prostřednictvím webových stránek, poskytování výuky, poskytování zábavních služeb prostřednictvím publikací, poskytování zábavních služeb pro děti, poskytování zábavních služeb prostřednictvím televize, poskytování zábavních služeb prostřednictvím videofilmů, poskytování zábavních služeb prostřednictvím audiokazet, poskytování zábavních služeb prostřednictvím kinematografických filmů, poskytování zábavy po telefonu, poskytování zábavy prostřednictvím podcastů, poskytování zábavy ve formě filmových klipů prostřednictvím webových stránek, poskytování zařízení pro filmy, zábavná představení, hry, hudbu nebo vzdělávací školení, poskytování zařízení pro zábavní účely, prázdninové tábory (zábava), předprodej vstupenek na zábavní akce (služby), přehlídky ohňostrojí, příprava a organizace akcí s ochutnávkou vína pro zábavní účely, příprava kulturních aktivit, příprava a pořádání zábavních akcí, příprava a pořádání zábavních aktivit, příprava speciálních efektů k zábavním účelům, produkce estrád, produkce hudebních vystoupení, produkce rozhlasových a televizních představení a jiných programů, produkce zábavních představení s tanečnickými a zpěváckými programy her (zábava, vzdělávání), projekce filmů, promítání filmů (služby), pronájem zařízení a vybavení ke vzdělávání, zábavě, sportu a kultuře, psaní a skládání písní, rekreační služby pro seniory, rezervace koncertů, rezervace sálů vhodných pro zábavní akce, rozhlasová zábava šířená pomocí internetu, skládání hudby, skládání písní, služby audio zábavy, služby audiovizuálních ukázkových prezentací pro vzdělávací účely, služby audiovizuálních ukázkových prezentací pro zábavní účely,

služby bavičů, služby diskžokejů, služby konferenciéra pro večírky a speciální akce, služby pro oddech a rekreaci, služby týkající se volného času, služby v oblasti sportu a fitness, služby v oblasti živých vystoupení, služby zábavní agentury, agentury zajišťující rezervaci vstupenek na koncerty, předprodej vstupenek (zábava), rezervace lístků a objednávkové služby pro rekreační a volnočasové akce, rezervace vstupenek na kulturní akce.

(511) 9, 35, 41

(540)

Země Zábavy

(592) Slovní

(111) **390213**

(220) 14.04.2021

(320) 14.04.2021

(442) 03.11.2021

(151) 09.02.2022

(730) **Sdružení nezávislých kandidátů ve Zruči nad Sázavou, z.s.**, Na Farském 1076, Zruč nad Sázavou, 28522, CZ

(740) Kania, Sedlák, Smola, s.r.o., Mendlovo náměstí 907/1a, Brno, Staré Brno, 60300

(210) O-571285

(510) (16) fotografie, papír, reklamní a propagační a užitkové výrobky z papíru, a to etikety, ubrousky a ručníky papírové, tiskoviny, periodické i neperiodické publikace, informační, reklamní a propagační letáky, plakáty, brožury, prospekty, pohlednice, mapy, průvodce, dopisní obálky, přání, kalendáře, samolepící fólie, papírové tašky, sešity, skicáky, tužky, těžítka, papírové nosiče dat, kancelářské výrobky, grafické reprodukcce; (35) propagační a inzertní činnost, marketing a reklama, průzkum a vyhodnocování trhu, informační komerční kancelář, poskytování obchodních nebo podnikatelských informací, překlad informací do počítačové databáze, rozšiřování a zaslání reklamních materiálů zákazníkům, vztahy s veřejností, pořádání výstav, veletrhů a propagačních akcí pro obchodní a reklamní účely, zprostředkování výše uvedených služeb; (41) vzdělávací, sportovní a kulturní aktivity, vydavatelská a nakladatelská činnost, vydávání novin, časopisů, knih, audiovizuálních děl, vydávání publikací v elektronické podobě, tvorba rozhlasových a televizních pořadů, agenturní činnost v rámci této třídy, poskytování informací a zprostředkování výše uvedených služeb.

(511) 16, 35, 41

(540)



(593) Obrazová

(111) **390214**

(220) 18.05.2021

(320) 18.05.2021

(442) 03.11.2021

(151) 09.02.2022

(730) **V-PODLAHY, s.r.o.**, Na Hrázi 1603, Vsetín, 75501, CZ

(210) O-572097

(591) Barevná

(510) (19) materiály, ne z kovu, pro stavebnictví a konstrukci, neohebné trubky, ne z kovu, pro stavebnictví, asfalt, dehet a živice, přenosné stavby, ne z kovu, pomníky, ne z kovu; (27) koberce, rohožky, rohože, linoleum a jiné materiály určené na pokrytí stavebně dokončených podlah, a to podlahové krytiny a umělé venkovní povrchy, vinylové podlahové krytiny, čalouny (ne z textilních látek).

(511) 19, 27

(540)



(593) Obrazová

(111) **390215**

(220) 18.05.2021

(320) 18.05.2021

(442) 01.09.2021

(151) 09.02.2022

(730) **Smutný David**, Žlutická 13, Plzeň, 32300, CZ

(210) O-572098

(510) (8) ruční nářadí a nástroje (na ruční pohon); (16) sešity, tiskárenské výrobky, papírnické zboží a kancelářské potřeby s výjimkou nábytku, obaly; (18) zavazadla a tašky, obojky, vodítka a oblečky pro zvířata; (25) oblečení, obuv, pokrývky hlavy; (28) hry, hračky a výrobky určené ke hraní, cvičební a sportovní potřeby, vánoční ozdoby.

(511) 8, 16, 18, 25, 28

(540)

YAKOBY

(592) Slovní

(111) **390216**

(220) 31.05.2021

(320) 31.05.2021

(442) 03.11.2021

(151) 09.02.2022

(730) **EMPRESA MEDIA, a.s.**, Mikuleckého 1309/4, Praha 4, Braník, 14700, CZ

(740) Mgr. Kateřina Čapová, advokát, Mikuleckého 1311/8, Praha 4, Braník, 14700

(210) O-572431

(510) (9) nosiče informací v rozsahu třídy 9, elektronické publikace; (16) nosiče informací v rozsahu třídy 16, tiskoviny všeho druhu - periodické a neperiodické publikace, tiskárenské výrobky; (35) inzertní činnost, reklamní a propagační činnost, pronájem reklamních ploch na Internetu, marketing, prezentace výrobků a služeb v komunikačních médiích pro účely maloobchodu za účelem jejich prohlídky a nákupu zákazníky, telemarketingové služby, služby předplatného novin a časopisů pro třetí osoby; (38) šíření elektronických časopisů, informací, elektronických periodik, knih v elektronické podobě prostřednictvím elektronické, telekomunikační nebo počítačové sítě, zejména Internetu; (39) služby distribuční - distribuce knih, novin a časopisů, zprostředkovatelská činnost v oblasti distribuce tiskovin; (41) nakladatelství a vydavatelství periodických a neperiodických publikací, zejména společenských časopisů, a to tištěných na papírových nosičích i v elektronické podobě, informační, konzultační, poradenské a obstaravatelské služby v oboru nakladatelské a vydavatelské činnosti, zprostředkovatelská činnost v oblasti vydávání tiskovin.

(511) 9, 16, 35, 38, 39, 41

(540)

VIP SVĚT

(592) Slovní

(111) **390217**

(220) 28.06.2021

(320) 28.06.2021

(442) 25.08.2021

(151) 09.02.2022

(730) **Štěpánek Petr**, Geologická 991/1, Praha 5, Hlubočepy, 15200, CZ

(210) O-573040

(510) (16) časopisy a periodika, počítačové časopisy; (35) služby v oblasti nábory zaměstnanců, vyhledávání pracovních míst, online inzerce v počítačové síti, průzkumy nebo informace, bannerová reklama, PPC reklama, reklama a marketing, reaktivní (ohlasová) reklama, obchodní propagace, online reklamní a marketingové služby, vydávání reklamních materiálů online, obchodní marketingové služby, propagace zboží a služeb prostřednictvím

sponzorování, propagace zboží a služeb pro třetí osoby, propagace zboží a služeb pro třetí osoby prostřednictvím globální počítačové sítě, organizace obchodních veletrhů a výstav pro obchodní či reklamní účely, to vše s výjimkou výrobků ve tř. 25; (38) realizace živých vysílání, služby spojené s živým vysíláním, telekomunikace informací, pronájem zařízení pro telekomunikace, bezplatné služby, jmenovitě telekomunikace, služby diskusních místností pro sociální sítě, počítačové komunikační služby, služby v oblasti online komunikace; (41) pořádání výstav ke kulturním nebo vzdělávacím účelům, pořádání a vedení konferencí, kongresů a symposií, poskytování vzdělávání, fotografování, služby filmové režie a výroby filmů, informace o zábavě, informace vztahující se k zábavě poskytované online z počítačových databází nebo z internetu, informace o výchově, vzdělávání a výuce, vydávání elektronických knih a časopisů online, informace vztahující se ke vzdělávání poskytované online z počítačové databáze nebo z internetu, zábava, audio zábava, televizní zábava, filmová zábava, hudební zábava, sportovní a kulturní aktivity, pořádání, vedení a organizování seminářů, pořádání a vedení konferencí a pracovních setkání (školení), online publikování; (45) služby on-line sociálních sítí, dostupné prostřednictvím mobilních aplikací ke stažení (navazování sociálních kontaktů).

(511) 16, 35, 38, 41, 45

(540)

**NEXT
ZONE**

(593) Obrazová

(111) **390218**

(220) 28.07.2021

(320) 28.07.2021

(442) 03.11.2021

(151) 09.02.2022

(730) **Skalická Petra**, J.Jabůrkové 1601, Frýdek-Místek, 73801, CZ

(210) O-573637

(591) Barevná

(510) (25) oděvy, obuv, pokrývky hlavy; (26) krajky, lemovky a výšivky, galanterní stuhy a mašle, knoflíky, galanterní háčky a očka, špendlíky a jehly, umělé květiny, ozdoby do vlasů, umělé vlasy; (28) hry, hračky a výrobky určené ke hraní, zařízení na videohry, cvičební a sportovní potřeby zařazené v této třídě, vánoční ozdoby.

(511) 25, 26, 28

(540)



(593) Obrazová

(111) **390219**

(220) 28.07.2021

(320) 28.07.2021

(442) 03.11.2021

(151) 09.02.2022

(730) **Skalická Petra**, J.Jabůrkové 1601, Frýdek-Místek, 73801, CZ

- (210) O-573638
(591) Barevná
(510) (18) kůže a imitace kůží, zvířecí kůže a usně, zavazadla a tašky, deštníky a slunečníky, vycházkové hole, biče, postroje a sedlářské výrobky, obojky, vodítka a oblečky pro zvířata; (25) oděvy, obuv, pokrývky hlavy; (28) hry, hračky a výrobky určené ke hraní, zařízení na videohry, cvičební a sportovní potřeby zařazené v této třídě, vánoční ozdoby.
(511) 18, 25, 28
(540)



(593) Obrazová

- (111) **390220**
(220) 04.08.2021
(320) 04.08.2021
(442) 03.11.2021
(151) 09.02.2022
(730) **Matějka Miroslav Ing.**, Sázavská 1790/25, Praha 2, Vinohrady, 12000, CZ
(210) O-573745
(510) (35) administrativní zpracování nákupních objednávek, agentury umělecké (obchodní vedení-), dodavatelské služby pro třetí osoby (nákup výrobků a služeb pro jiné podniky), dražby, fotokopírování, informační kanceláře (komerční-), kanceláře dovozní a vývozní, poradenské služby v obchodní činnosti, obchodní reklama (pro třetí osoby-), organizování výstav (komerčních nebo reklamních), oceňování obchodních podniků, prodejní automaty (pronájem-), předvádění zboží, účely maloobchodu (prezentace výrobků v komunikačních médiích pro účely maloobchodu), veletrhy (pořádání-) pro obchodní a reklamní účely, vyhledávání sponzorů; (41) agentury (umělecké módní), cvičení (praktické-), dabling, dekorace (pronájem-), divadelní dekorace (pronájem-), divadelní představení, filmová projekce, filmy (půjčování-), fotografování, herny (provozování-), karaoke (poskytování služeb-), knihovny (půjčování knih), konference (organizování a vedení-), kongresy (organizování a vedení-), muzea (provozování-), kaligrafické služby, organizování a vedení seminářů, organizování a vedení symposií, organizování kulturních nebo vzdělávacích výstav, plánování a organizování večírků, pořádání a řízení pracovních setkání (školení), pořádání soutěží krásy, poskytování on-line elektronických publikací (bez možnosti stažení), předprodej vstupenek (zábava), organizování představení (manažerské služby), představení (výroba divadelních nebo jiných-), překladatelské služby, reportéřské služby, školení, zkoušení, přezkoušení; (43) bufety, jídelny, kavárny, restaurace, samoobslužné jídelny, samoobslužné restaurace, zajištění stravování, služby v oblasti pohostinství (potraviny a nápoje), cateringové služby, služby poskytované při provozování restaurací a podobných zařízení podávajících pokrmy a nápoje ke konzumaci.
(511) 35, 41, 43

(540)



(593) Obrazová

- (111) **390221**
(220) 17.08.2021
(320) 17.08.2021
(442) 03.11.2021
(151) 09.02.2022
(730) **Agoge style, s.r.o.**, V Horkách 1654/16, Praha 4, Nusle, 14000, CZ
(210) O-574029
(510) (25) dětské oblečení, mateřské oblečení, sportovní oblečení, kapuce (oblečení), závoje (oblečení), plážové oblečení, taneční oblečení, tkané oblečení, neformální oblečení, oblečení pro družičky, oblečení s láclem, večerní oblečení, oblečení na běhání, spodní části oblečení, oblečení do deště, oblečení pro miminka, trikoty (uplé oblečení), kožené chrániče nohavic (oblečení), džíny a džínové oblečení, kšilty proti slunci (oblečení), oděvy na ochranu oblečení, trikoty (uplé oblečení bez nohavic), vrchní díly oblečení s falešným rolákem, kapesníčky do vrchní kapsy saka (oblečení), sportovní bundy, sportovní obuv, sportovní svetry, sportovní košile, sportovní čepice, sportovní ponožky, cvičební oděvy, trička na jógu, kalhoty na jógu, boty na jógu; (28) fitness cvičební stroje, sportovní hry, sportovní chrániče, cvičební tyče, cvičební trampolíny, trenážery na cvičení, míče na cvičení, lavice na cvičení, pásy na cvičení, stahovací cvičební pásy, stacionární kola na cvičení, závaží na cvičení nohou, pružinové tyče na cvičení, interiérové nářadí na cvičení, přístroje na tělesná cvičení, pásy na cvičení jógy, míče ke cvičení jógy, cvičební přístroje jako hračky, přístroje na fyzický trénink (cvičení), antistresové míčky na cvičení rukou, manuální zařízení na cvičení nohou, bloky (pomůcky) na cvičení jógy, ručně ovládaná zařízení ke cvičení, běžecké pásy pro tělesné cvičení, přístroje na tonifikaci svalů (cvičební), stroje se závažími na tělesné cvičení, cvičební závaží na zápěstí a kotníky, posilovací přístroje pro formování postavy (cvičební); (41) služby fitness klubu, provozování fitness center, instruktáž fitness tréninku, služby fitness center (zdravotní a fitness trénink), výuka aerial fitness, zdravotní a fitness trénink, vedení hodin ve fitness centru, služby osobního trenéra (fitness trénink), poradenské služby ohledně cvičení (fitness), vedení tréninkových fitness lekcí online, poskytování prostor na cvičení a fitness, trenérské služby zaměřené na cvičení (fitness), služby v oblasti sportu a fitness, služby v oblasti fitness center, poskytování informací o fitness tréninku prostřednictvím online portálu, trénování sportů, sportovní aktivity, sportovní služby, hodiny cvičení, instruktáž ke cvičení, praktické cvičení (předvádění), vedení kurzů kondičního cvičení, školení o skupinovém cvičení, rezervace prostor na cvičení, poskytování prostor ke cvičení, dohled nad tělesným cvičením, poskytování prostor na skupinové cvičení, vedení hodin v oblasti cvičení, poskytování výuky týkající se cvičení, služby pro poskytování cvičebního náčiní, poskytování vzdělávacích služeb týkajících se cvičení, provozování prostor a zařízení posiloven (tělesné cvičení).
(511) 25, 28, 41

(540)



(593) Obrazová

- (111) **390222**
(220) 17.08.2021
(320) 17.08.2021
(442) 03.11.2021
(151) 09.02.2022
(730) **NATURA RERUM spol. s r.o.**, Tyršova 1721/25, Nymburk, 28802, CZ
(210) O-574030
(510) (41) služby v oblasti vzdělávání, zábavy a sportu, rezervace vstupenek na vzdělávací, zábavní a sportovní aktivity a akce a související rezervační služby, zveřejňování, oznamování a psaní textů (s výjimkou reklamních).
(511) 41
(540)
(592) Slovní

Cirkus Kabát

- (111) **390223**
(220) 18.08.2021
(320) 18.08.2021
(442) 03.11.2021
(151) 09.02.2022
(730) **Savková Anna**, Nerudova 700, Ostrov, 36301, CZ
(740) Kropáček LEGAL, advokátní kancelář, s.r.o., Mgr. Pavel Kropáček, Pobřežní 667/78, Praha 8, Karlín, 18600
(210) O-574046
(510) (18) kabelky, tašky na oděvy, zavazadla, příruční zavazadla, cestovní zavazadla, kožená zavazadla, malá zavazadla, visačky na zavazadla, popruhy na zavazadla, zavazadla s kolečky, malá cestovní zavazadla, malá příruční zavazadla, obaly na zavazadla, kufrů a cestovní tašky (zavazadla), peněženky a ostatní tašky, batohy, turistické batohy, školní batohy, malé batohy (ruksaky), malé peněženky, kožené peněženky, univerzální peněženky, zápěstní peněženky, peněženky na zápěstí, peněženky z řetízku, kožené tašky, kožené peněženky na mince, kabelky, náprsní tašky, peněženky k připevnění na opasky, dámské peněženky, dámské peněženky, kromě peněženek z drahých kovů; (24) látky, textilie, látka na výrobu dámské konfekce, látka na výrobu pánské konfekce, tkaniny pro oděvy, textilní podšívky na oděvy, textilní materiály, textilní látky, textilní metráž, bavlněné textilní výrobky; (25) oděvy, konfekce, pánské oděvy, pánská konfekce, šortky (oděvy), večerní oděvy, pletené oděvy, rukávniky [oděvy], topy (oděvy), konfekční oděvy, opasky [oděvy], pásky [oděvy], těhotenské oděvy, roláky (oděvy), zástěry [oděvy], dětské oděvy, saka [oděvy], šátky (oděvy), plážové oděvy, svrchní oděvy, závoje [oděvy], kombinézy [oděvy], džiny (oděvy), spodničky (oděvy), běžecké oděvy, pulovry (oděvy), svetry (oděvy), sportovní oděvy, chlapecké oděvy, čelenky [oděvy], domácí oděvy, šály (oděvy), dámské oděvy, body [oděvy], společenské oděvy, hedvábné oděvy, lněné oděvy, vlněné oděvy, kroje [oděvy], pracovní oděvy, rukavice [oděvy], rouška [oděvy], dámské venkovní oděvy, kalhotky dětské [oděvy], spodní prádlo (oděvy), oděvy do deště, oděvy pro dívky, mateřské pásy [oděvy], dětské svrchní oděvy, kojenecké svrchní oděvy, vybavy pro novorozence [oděvy], oděvy pro malé děti, svrchní oděvy pro dívky, svrchní oděvy pro muže.
(511) 18, 24, 25

(540)



(593) Obrazová

- (111) **390224**
(220) 18.08.2021
(320) 18.08.2021
(442) 03.11.2021
(151) 09.02.2022
(730) **Piscicelli Taeggi Giovanni**, V zářezu 902/6, Praha 5, Jinonice, 15800, CZ
(210) O-574065
(591) Barevná
(510) (35) pomoc při řízení obchodní činnosti v oblasti logistiky pro druhé, reklama online, administrativní služby týkající se celního odbavení; (36) služby vnitrostátních převodů financí poskytované on-line, služby vnitrostátních převodů peněz, služby vnitrostátních převodů plateb, zařízení plateb celních poplatků, finanční služby ve formě zprostředkování celního odbavení, služby finančního celního odbavení; (39) poštovní služby, logistika v dopravě, lodní doprava, doprava (lodní, doprava (doprava zboží), doprava, automobilová doprava, pozemní doprava, doprava helikoptérou, balíky (doručování), doručování dopisů, zasilání dopisů, vybírání dopisů, expresní doručování dopisů, nákladní kamionová doprava, nákladní doprava, celní skladování, služby celních skladů, kurýrní služby, kurýrní doprava, letecké kurýrní služby, cestovní kurýrní služby, kurýrní služby (obchodní), doručování zpráv (kurýrní), kurýrní služby pro doručování balíků, kurýrní služby pro doručování zboží, doručování poštovních zásilek, silniční doprava, silniční nákladní doprava, doručování zboží, skladování zboží; (41) školicí služby v oblasti logistiky, online publikování; (42) služby v oblasti informačních technologií, vývoj počítačových platform, vývoj počítačových periferních zařízení, vývoj hardwaru pro videohry, vývoj počítačového hardwaru pro počítačové hry, vývoj počítačového hardwaru pro výrobní průmysl, navrhování a vývoj počítačové hardwarové architektury, navrhování a vývoj počítačového hardwaru a softwaru, výzkum vztahující se k vývoji počítačového hardwaru, vývoj hardwaru pro kompresi a dekompresi multimediálního obsahu, vývoj a návrhy nosičů digitálního zvuku a obrazu, vývoj hardwaru pro ukládání a obnovu multimediálních dat, vývoj hardwaru na zpracování a distribuci multimediálního obsahu, výzkum a vývoj vztahující se k počítačovému hardwaru.
(511) 35, 36, 39, 41, 42
(540)



(593) Obrazová

- (111) **390225**
(220) 25.08.2021
(320) 25.08.2021
(442) 03.11.2021
(151) 09.02.2022
(730) **Corelog s.r.o.**, Průmyslový park 38/15a, Cheb, Dolní Dvory, 35002, CZ
(740) BUREŠ MAGLIA, advokáti s.r.o., JUDr. Michal Maglia advokát, T. G. Masaryka 282/57, Karlovy Vary, 36001
(210) O-574219
(510) (39) balení a skladování zboží, doprava a přeprava, parkoviště a uskladnění vozidel, kotviště, pronájem v souvislosti s dopravou a skladováním; (40) pronájem vybavení k úpravě a přeměně materiálů, výroba energie a zakázkové výrobě, výroba energie, zpracování a recyklace odpadu.
(511) 39, 40

(540) **Corelog**
(592) Slovní

- (111) **390226**
(220) 25.08.2021
(320) 25.08.2021
(442) 03.11.2021
(151) 09.02.2022
(730) **LAMA PHARM s.r.o.**, Borovanského 2205/8, Praha 5, Stodůlky, 15500, CZ
(210) O-574220
(510) (6) drobné kovové zboží, kovové značky; (18) plážové tašky, sportovní tašky, turistické batohy, kožené štítky, vaky na zavazadla; (22) balicí a vázací pásy (ne kovové), lana, provazy, výplně, šňůry, materiály pro vycpávání, nepromokavé látky, pytle na prádlo, síťové sáčky na praní, textilní obaly, sáčky a textilie ze surových vláken, provazy a motouzy z přírodních vláken i umělých; (23) bavlněné nitě, příze, elastické nitě, nitě na šití; (24) bavlněné látky, elastické látky, látky; (25) čepice, pokrývky hlavy, dámské šaty, bundy, kalhoty, lyžařské rukavice, palčáky, sportovní oblečení, trička, vesty; (26) zipy; (35) cílené zasilání reklamních materiálů, grafická úprava pro reklamní účely, marketing, modeling pro reklamní účely, on-line reklama v počítačové síti, poskytování on-line tržiště pro kupující a prodej zboží a služeb, prezentace výrobků, propagace, maloobchod, velkoobchod, e-shop s výše uvedenými výrobky ve tř. 6, 18, 22, 23, 24, 25 a 26; (39) balení zboží, dodávka zboží, kurýrní služby; (40) dámské, pánské krejčovství, úpravy oděvů.
(511) 6, 18, 22, 23, 24, 25, 26, 35, 39, 40
(540)

(593) Obrazová

- (111) **390227**
(220) 25.08.2021
(320) 25.08.2021
(442) 03.11.2021
(151) 09.02.2022
(730) **FINEP HOLDING, SE**, Havlíčkova 1030/1, Praha 1, Nové Město, 11000, CZ
(740) Ing. Hana Landová, Františka Novotného 131, Žilina, 27301
(210) O-574221
(591) Barevná
(510) (16) tiskoviny všeho druhu, periodický a neperiodický tisk, zejména časopisy, noviny, knihy, prospekty, brožury; (35) konzultační a poradenská činnost v oblasti obchodu, zprostředkování obchodních záležitostí, propagace, inzerce a poskytování obchodních informací prostřednictvím všech druhů médií, marketing, činnost podnikatelských, organizačních a ekonomických poradců, výstavní akce pro komerční účely; (36) činnost finančních poradců, činnost realitní kanceláře, realitní služby - koupě, prodej a pronájem bytových a nebytových prostor, nákup a prodej garáží, skladovacích prostor a ploch, parkovacích a odstavných ploch, správa nemovitostí, zprostředkovatelská činnost v oblasti obchodu s nemovitostmi; (37) poradenská a obstaravatelská činnost v investiční výstavbě, provádění bytových, občanských, dopravních a průmyslových staveb a investičních celků, jejich změny a odstraňování, odborná pomoc a autorský dozor ve stavebnictví, zprostředkovatelská, poradenská a obstaravatelská činnost ve výše uvedených oblastech tř. 37; (39) pronájem garáží, skladovacích prostor a ploch, parkovacích a odstavných ploch; (42) inženýrská a projektová činnost v investiční výstavbě a stavebnictví, zprostředkovatelská, konzultační a poradenská činnost ve výše uvedených oblastech tř. 42.
(511) 16, 35, 36, 37, 39, 42

(540)

 **KRALUPY**
REZIDENCE U VLTAVY

(593) Obrazová

- (111) **390228**
(220) 26.08.2021
(320) 26.08.2021
(442) 03.11.2021
(151) 09.02.2022
(730) **Národní rozvojová banka, a.s.**, Jeruzalémská 964/4, Praha 1, Nové Město, 11000, CZ
(740) Všetečka Zelený Švorčík a partneři, advokátní a patentová kancelář, JUDr. Michal Havlík, Hálkova 1406/2, Praha 2, Nové Město, 12000
(210) O-574232
(510) (36) pojišťovnictví a peněžnictví, služby týkající se financí a peněžnictví, bankovní činnost, vklady od veřejnosti, poskytování všech druhů úvěrů, investování do cenných papírů, finanční pronájem, platební styk a zúčtování, vydávání platebních prostředků, poskytování záruk, otevírání akreditivů, obstarávání inkasa, obchodování s devizovými hodnotami, obchodování s převoditelnými cennými papíry, finanční makléřství, uložení a správa cenných papírů a jiných hodnot, emise dluhopisů, poradenské služby týkající se výše uvedených služeb; (45) pronájem bezpečnostních schránek, poradenské služby týkající pronájmu bezpečnostních schránek.
(511) 36, 45
(540)

(593) Obrazová

- (111) **390229**
(220) 26.08.2021
(320) 26.08.2021
(442) 03.11.2021
(151) 09.02.2022
(730) **Národní rozvojová banka, a.s.**, Jeruzalémská 964/4, Praha 1, Nové Město, 11000, CZ
(740) Všetečka Zelený Švorčík a partneři, advokátní a patentová kancelář, JUDr. Michal Havlík, Hálkova 1406/2, Praha 2, Nové Město, 12000
(210) O-574233
(510) (36) pojišťovnictví a peněžnictví, služby týkající se financí a peněžnictví, bankovní činnost, vklady od veřejnosti, poskytování všech druhů úvěrů, investování do cenných papírů, finanční pronájem, platební styk a zúčtování, vydávání platebních prostředků, poskytování záruk, otevírání akreditivů, obstarávání inkasa, obchodování s devizovými hodnotami, obchodování s převoditelnými cennými papíry, finanční makléřství, uložení a správa cenných papírů a jiných hodnot, emise dluhopisů, poradenské služby týkající se výše uvedených služeb; (45) pronájem bezpečnostních schránek, poradenské služby týkající pronájmu bezpečnostních schránek.
(511) 36, 45

(540)



(593) Obrazová

- (111) **390230**
(220) 26.08.2021
(320) 26.08.2021
(442) 03.11.2021
(151) 09.02.2022
(730) **Národní rozvojová banka, a.s.**, Jeruzalémská 964/4, Praha 1, Nové Město, 11000, CZ
(740) Všetečka Zelený Švorčík a partneři, advokátní a patentová kancelář, JUDr. Michal Havlík, Hálkova 1406/2, Praha 2, Nové Město, 12000
(210) O-574235
(591) Barevná
(510) (36) pojišťovnictví a peněžnictví, služby týkající se financí a peněžnictví, bankovní činnost, vklady od veřejnosti, poskytování všech druhů úvěrů, investování do cenných papírů, finanční pronájem, platební styk a zúčtování, vydávání platebních prostředků, poskytování záruk, otevírání akreditivů, obstarávání inkasa, obchodování s devizovými hodnotami, obchodování s převoditelnými cennými papíry, finanční makléřství, uložení a správa cenných papírů a jiných hodnot, emise dluhopisů, poradenské služby týkající se výše uvedených služeb; (45) pronájem bezpečnostních schránek, poradenské služby týkající se pronájmu bezpečnostních schránek.
(511) 36, 45
(540)



(593) Obrazová

- (111) **390231**
(220) 26.08.2021
(320) 26.08.2021
(442) 03.11.2021
(151) 09.02.2022
(730) **Národní rozvojová banka, a.s.**, Jeruzalémská 964/4, Praha 1, Nové Město, 11000, CZ
(740) Všetečka Zelený Švorčík a partneři, advokátní a patentová kancelář, JUDr. Michal Havlík, Hálkova 1406/2, Praha 2, Nové Město, 12000
(210) O-574236
(591) Barevná
(510) (36) pojišťovnictví a peněžnictví, služby týkající se financí a peněžnictví, bankovní činnost, vklady od veřejnosti, poskytování všech druhů úvěrů, investování do cenných papírů, finanční pronájem, platební styk a zúčtování, vydávání platebních prostředků, poskytování záruk, otevírání akreditivů, obstarávání inkasa, obchodování s devizovými hodnotami, obchodování s převoditelnými cennými papíry, finanční makléřství, uložení a správa cenných papírů a jiných hodnot, emise dluhopisů, poradenské služby týkající se výše uvedených služeb; (45) pronájem bezpečnostních schránek, poradenské služby týkající se pronájmu bezpečnostních schránek.
(511) 36, 45

(540)



(593) Obrazová

- (111) **390232**
(220) 26.08.2021
(320) 26.08.2021
(442) 03.11.2021
(151) 09.02.2022
(730) **Národní rozvojová banka, a.s.**, Jeruzalémská 964/4, Praha 1, Nové Město, 11000, CZ
(740) Všetečka Zelený Švorčík a partneři, advokátní a patentová kancelář, JUDr. Michal Havlík, Hálkova 1406/2, Praha 2, Nové Město, 12000
(210) O-574238
(510) (36) pojišťovnictví a peněžnictví, služby týkající se financí a peněžnictví, bankovní činnost, vklady od veřejnosti, poskytování všech druhů úvěrů, investování do cenných papírů, finanční pronájem, platební styk a zúčtování, vydávání platebních prostředků, poskytování záruk, otevírání akreditivů, obstarávání inkasa, obchodování s devizovými hodnotami, obchodování s převoditelnými cennými papíry, finanční makléřství, uložení a správa cenných papírů a jiných hodnot, emise dluhopisů, poradenské služby týkající se výše uvedených služeb; (45) pronájem bezpečnostních schránek, poradenské služby týkající se pronájmu bezpečnostních schránek.
(511) 36, 45
(540)



(593) Obrazová

- (111) **390233**
(220) 26.08.2021
(320) 26.08.2021
(442) 03.11.2021
(151) 09.02.2022
(730) **Národní rozvojová banka, a.s.**, Jeruzalémská 964/4, Praha 1, Nové Město, 11000, CZ
(740) Všetečka Zelený Švorčík a partneři, advokátní a patentová kancelář, JUDr. Michal Havlík, Hálkova 1406/2, Praha 2, Nové Město, 12000
(210) O-574250
(591) Barevná
(510) (36) pojišťovnictví a peněžnictví, služby týkající se financí a peněžnictví, bankovní činnost, vklady od veřejnosti, poskytování všech druhů úvěrů, investování do cenných papírů, finanční pronájem, platební styk a zúčtování, vydávání platebních prostředků, poskytování záruk, otevírání akreditivů, obstarávání inkasa, obchodování s devizovými hodnotami, obchodování s převoditelnými cennými papíry, finanční makléřství, uložení a správa cenných papírů a jiných hodnot, emise dluhopisů, poradenské služby týkající se výše uvedených služeb; (45) pronájem bezpečnostních schránek, poradenské služby týkající se pronájmu bezpečnostních schránek.
(511) 36, 45

(540)



(593) Obrazová

- (111) **390234**
(220) 26.08.2021
(320) 26.08.2021
(442) 03.11.2021
(151) 09.02.2022
(730) **Národní rozvojová banka, a.s.**, Jeruzalémská 964/4, Praha 1, Nové Město, 11000, CZ
(740) Všetečka Zelený Švorčík a partneři, advokátní a patentová kancelář, JUDr. Michal Havlík, Hálkova 1406/2, Praha 2, Nové Město, 12000
(210) O-574251
(591) Barevná
(510) (36) pojišťovnictví a peněžnictví, služby týkající se financí a peněžnictví, bankovní činnost, vklady od veřejnosti, poskytování všech druhů úvěrů, investování do cenných papírů, finanční pronájem, platební styk a zúčtování, vydávání platebních prostředků, poskytování záruk, otevírání akreditivů, obstarávání inkasa, obchodování s devizovými hodnotami, obchodování s převoditelnými cennými papíry, finanční makléřství, uložení a správa cenných papírů a jiných hodnot, emitace dluhopisů, poradenské služby týkající se výše uvedených služeb; (45) pronájem bezpečnostních schránek, poradenské služby týkající se pronájmu bezpečnostních schránek.
(511) 36, 45
(540)



(593) Obrazová

- (111) **390235**
(220) 26.08.2021
(320) 26.08.2021
(442) 03.11.2021
(151) 09.02.2022
(730) **Národní rozvojová banka, a.s.**, Jeruzalémská 964/4, Praha 1, Nové Město, 11000, CZ
(740) Všetečka Zelený Švorčík a partneři, advokátní a patentová kancelář, JUDr. Michal Havlík, Hálkova 1406/2, Praha 2, Nové Město, 12000
(210) O-574252
(510) (36) pojišťovnictví a peněžnictví, služby týkající se financí a peněžnictví, bankovní činnost, vklady od veřejnosti, poskytování všech druhů úvěrů, investování do cenných papírů, finanční pronájem, platební styk a zúčtování, vydávání platebních prostředků, poskytování záruk, otevírání akreditivů, obstarávání inkasa, obchodování s devizovými hodnotami, obchodování s převoditelnými cennými papíry, finanční makléřství, uložení a správa cenných papírů a jiných hodnot, emitace dluhopisů, poradenské služby týkající se výše uvedených služeb; (45) pronájem bezpečnostních schránek, poradenské služby týkající se pronájmu bezpečnostních schránek.
(511) 36, 45

(540)



(593) Obrazová

- (111) **390236**
(220) 26.08.2021
(320) 26.08.2021
(442) 03.11.2021
(151) 09.02.2022
(730) **Národní rozvojová banka, a.s.**, Jeruzalémská 964/4, Praha 1, Nové Město, 11000, CZ
(740) Všetečka Zelený Švorčík a partneři, advokátní a patentová kancelář, JUDr. Michal Havlík, Hálkova 1406/2, Praha 2, Nové Město, 12000
(210) O-574255
(591) Barevná
(510) (36) pojišťovnictví a peněžnictví, služby týkající se financí a peněžnictví, bankovní činnost, vklady od veřejnosti, poskytování všech druhů úvěrů, investování do cenných papírů, finanční pronájem, platební styk a zúčtování, vydávání platebních prostředků, poskytování záruk, otevírání akreditivů, obstarávání inkasa, obchodování s devizovými hodnotami, obchodování s převoditelnými cennými papíry, finanční makléřství, uložení a správa cenných papírů a jiných hodnot, emitace dluhopisů, poradenské služby týkající se výše uvedených služeb; (45) pronájem bezpečnostních schránek, poradenské služby týkající se pronájmu bezpečnostních schránek.
(511) 36, 45
(540)



(593) Obrazová

- (111) **390237**
(220) 26.08.2021
(320) 26.08.2021
(442) 03.11.2021
(151) 09.02.2022
(730) **Národní rozvojová banka, a.s.**, Jeruzalémská 964/4, Praha 1, Nové Město, 11000, CZ
(740) Všetečka Zelený Švorčík a partneři, advokátní a patentová kancelář, JUDr. Michal Havlík, Hálkova 1406/2, Praha 2, Nové Město, 12000
(210) O-574257
(591) Barevná
(510) (36) pojišťovnictví a peněžnictví, služby týkající se financí a peněžnictví, bankovní činnost, vklady od veřejnosti, poskytování všech druhů úvěrů, investování do cenných papírů, finanční pronájem, platební styk a zúčtování, vydávání platebních prostředků, poskytování záruk, otevírání akreditivů, obstarávání inkasa, obchodování s devizovými hodnotami, obchodování s převoditelnými cennými papíry, finanční makléřství, uložení a správa cenných papírů a jiných hodnot, emitace dluhopisů, poradenské služby týkající se výše uvedených služeb; (45) pronájem bezpečnostních schránek, poradenské služby týkající se pronájmu bezpečnostních schránek.
(511) 36, 45

(540)



on-line publikování, poskytování elektronických publikací, zpravodajské programy (služby), poskytování informací o zábavě.

(511) 9, 16, 35, 38, 41

(540)



(593) Obrazová

(111) **390238**

(220) 26.08.2021

(320) 26.08.2021

(442) 03.11.2021

(151) 09.02.2022

(730) **ČESKÁ TELEVIZE**, Na hřebenech II 1132/4, Praha 4, Podolí, 14700, CZ

(210) O-574262

(591) Barevná

(510) (9) audiovizuální díla, zvukové, obrazové a zvukově obrazové záznamy v analogové nebo digitální podobě na datových nosičích nebo ke stažení na Internetu nebo prostřednictvím jiné datové či komunikační sítě, nosiče zvukových, obrazových a zvukově obrazových záznamů a dat nahrané i nenahrané, optické disky, kompaktní disky, DVD, Blu-ray disky, gramofonové desky, magnetické pásky, videokazety, magnetické disky, exponované filmy, software, elektronické databáze a katalogy, softwarové aplikace, software pro hry pro počítače, chytré telefony, tablety a jiná komunikační zařízení a zařízení výpočetní techniky, elektronické publikace na nosičích a ke stažení, počítačový hardware, periferní počítačová zařízení, audiovizuální a fotografické přístroje, komunikační zařízení, přístroje pro zachycení, vysílání, přenos, příjem a reprodukci zvuku a obrazu, elektrická zařízení a příslušenství na zpracování dat, audiovizuální přístroje a zařízení, přístroje pro záznam zvuku a obrazu, elektrická navigační zařízení, obaly a pouzdra na nosiče dat a záznamů, brýle, sluneční brýle, pouzdra na brýle, dekorační magnety, podložky pod myš (příslušenství počítačů); (16) tiskárenské výrobky, knihy, časopisy, fotografie, fotoalba a alba pro sběratele, kalendáře, diáře, poznámkové bloky, plakáty, letáky, nálepky, navštívenky, pohledy, přání, sběratelské karty, katalogy, manuály, vstupenky, poštovní známky, záložky do knih, tisky, grafické reprodukcce, mapy, kancelářské potřeby kromě nábytku, kancelářský a dopisní papír, desky na dokumenty, obálky, razítka, lepicí pásky, psací potřeby, školní potřeby (papírové zboží), vyučovací pomůcky a potřeby kromě přístrojů, pera, tužky, zvyrazňovače, fixy, gumy na gumování, malířské soupravy pro umělce a děti, štětce, pastelky, krabice z papíru nebo lepenky, papírové tašky, balicí papír; (35) propagační činnost, reklama, marketingové služby, televizní reklama, reklama on-line, poskytování reklamního prostoru, pronájem reklamního času v komunikačních médiích, licence na výrobky a služby pro třetí osoby (komerční správa), merchandising, grafická úprava pro reklamní účely, organizování obchodních nebo reklamních akcí; (38) televizi vysílání a přenosy, audiovizuální přenosové služby, přenos a vysílání dat, přenos digitálních dat prostřednictvím televize, přenos informací elektronickými prostředky, bezdrátové vysílání, kabelové vysílání, satelitní vysílání, provozování vysílačích zařízení, vysílání programů přes Internet, distribuce dat nebo audiovizuálních záznamů prostřednictvím globální počítačové sítě nebo Internetu, elektronický přenos dat, streaming zvukového materiálu a video materiálu na Internetu, služby přenosu videa na vyžádání (VoD), poskytování internetových diskusních fór, poskytování služeb v oblasti on-line komunikace, přenos interaktivního zábavního softwaru prostřednictvím komunikačních sítí, přenos zpráv prostřednictvím elektronických médií, informační služby týkající se televizního vysílání; (41) vzdělávání a výuka, zábavní, sportovní a kulturní aktivity, výroba rozhlasových a televizních pořadů, filmová a video produkce, výroba audiovizuálních nahrávek, zvuková produkce, video produkce a fotografování, služby televizního studia (nahrávací služby), filmová studia, televizní zábava, hudební koncerty prostřednictvím televize, psaní scénářů, výroba titulků, dabing, filmová distribuce, projekce filmů, pronájem a půjčování filmů, organizace kulturních, zábavních a sportovních akcí, organizování a pořádání výstav k zábavním účelům, organizování festivalů, organizování her a soutěží, poskytování služeb zábavních parků, divadelní představení, poskytování internetových her (bez možností stažení), vydavatelská činnost a zpravodajství, reportérské služby,

(593) Obrazová

(111) **390239**

(220) 26.08.2021

(320) 26.08.2021

(442) 03.11.2021

(151) 09.02.2022

(730) **ČESKÁ TELEVIZE**, Na hřebenech II 1132/4, Praha 4, Podolí, 14700, CZ

(210) O-574263

(510) (9) audiovizuální díla, zvukové, obrazové a zvukově obrazové záznamy v analogové nebo digitální podobě na datových nosičích nebo ke stažení na Internetu nebo prostřednictvím jiné datové či komunikační sítě, nosiče zvukových, obrazových a zvukově obrazových záznamů a dat nahrané i nenahrané, optické disky, kompaktní disky, DVD, Blu-ray disky, gramofonové desky, magnetické pásky, videokazety, magnetické disky, exponované filmy, software, elektronické databáze a katalogy, softwarové aplikace, software pro hry pro počítače, chytré telefony, tablety a jiná komunikační zařízení a zařízení výpočetní techniky, elektronické publikace na nosičích a ke stažení, počítačový hardware, periferní počítačová zařízení, audiovizuální a fotografické přístroje, komunikační zařízení, přístroje pro zachycení, vysílání, přenos, příjem a reprodukci zvuku a obrazu, elektrická zařízení a příslušenství na zpracování dat, audiovizuální přístroje a zařízení, přístroje pro záznam zvuku a obrazu, elektrická navigační zařízení, obaly a pouzdra na nosiče dat a záznamů, brýle, sluneční brýle, pouzdra na brýle, dekorační magnety, podložky pod myš (příslušenství počítačů); (16) tiskárenské výrobky, knihy, časopisy, fotografie, fotoalba a alba pro sběratele, kalendáře, diáře, poznámkové bloky, plakáty, letáky, nálepky, navštívenky, pohledy, přání, sběratelské karty, katalogy, manuály, vstupenky, poštovní známky, záložky do knih, tisky, grafické reprodukcce, mapy, kancelářské potřeby kromě nábytku, kancelářský a dopisní papír, desky na dokumenty, obálky, razítka, lepicí pásky, psací potřeby, školní potřeby (papírové zboží), vyučovací pomůcky a potřeby kromě přístrojů, pera, tužky, zvyrazňovače, fixy, gumy na gumování, malířské soupravy pro umělce a děti, štětce, pastelky, krabice z papíru nebo lepenky, papírové tašky, balicí papír; (35) propagační činnost, reklama, marketingové služby, televizní reklama, reklama on-line, poskytování reklamního prostoru, pronájem reklamního času v komunikačních médiích, licence na výrobky a služby pro třetí osoby (komerční správa), merchandising, grafická úprava pro reklamní účely, organizování obchodních nebo reklamních akcí; (38) televizi vysílání a přenosy, audiovizuální přenosové služby, přenos a vysílání dat, přenos digitálních dat prostřednictvím televize, přenos informací elektronickými prostředky, bezdrátové vysílání, kabelové vysílání, satelitní vysílání, provozování vysílačích zařízení, vysílání programů přes Internet, distribuce dat nebo audiovizuálních záznamů prostřednictvím globální počítačové sítě nebo Internetu, elektronický přenos dat, streaming zvukového materiálu a video materiálu na Internetu, služby přenosu videa na vyžádání (VoD), poskytování internetových diskusních fór, poskytování služeb v oblasti on-line komunikace, přenos interaktivního zábavního softwaru prostřednictvím komunikačních sítí, přenos zpráv prostřednictvím elektronických médií, informační služby týkající se televizního vysílání; (41) vzdělávání a výuka, zábavní, sportovní a kulturní aktivity, výroba rozhlasových a televizních pořadů, filmová a video produkce, výroba audiovizuálních nahrávek, zvuková produkce, video produkce a fotografování, služby televizního studia (nahrávací služby), filmová studia, televizní zábava, hudební koncerty prostřednictvím televize, psaní scénářů, výroba titulků, dabing, filmová distribuce, projekce filmů, pronájem a půjčování filmů, organizace kulturních, zábavních a sportovních akcí, organizování a pořádání výstav k zábavním účelům, organizování festivalů, organizování her a soutěží, poskytování služeb zábavních parků, divadelní představení, poskytování internetových her (bez

možností stažení), vydavatelská činnost a zpravodajství, reportérské služby, (540)
on-line publikování, poskytování elektronických publikací, zpravodajské
programy (služby), poskytování informací o zábavě.

(511) 9, 16, 35, 38, 41

(540)

Pečení na neděli

(592) Slovní

(111) **390240**

(220) 01.09.2021

(320) 01.09.2021

(442) 03.11.2021

(151) 09.02.2022

(730) AV SPOL s.r.o., Pod rovinou 659/3, Praha 4, Krč, 14000, CZ

(740) Ing. Pavel Nádvořík s.r.o., Klínová 620/1, Ostrava, Hulváky, 70900

(210) O-574384

(510) (9) skenery, senzory, detektory a monitorovací nástroje, sloupový dezinfekční scanner teploty, teplotní čidla, teplotní spínače, přístroje na měření teploty, ovladače a regulační přístroje, měřicí, detekční, monitorovací a kontrolní zařízení, čidla, software, senzorický software, mediální a publikační software, aplikační software, software pro monitorování, analýzu, kontrolu a provádění operací ve fyzickém světě, systémový software a firmware a software a firmware pro systémovou podporu, operační systémy, obslužný, bezpečnostní a šifrovací software, systémový software, zobrazovací displejové jednotky, zobrazovací přístroje a zařízení, digitální zobrazovací zařízení, nahraný obsah (počítačové programy, data a informace), informační technologie (hardware, software, datové sítě) a audiovizuální, multimedialní a fotografické přístroje, komunikační zařízení, paměťová zařízení a média, kopírovací přístroje, audiovizuální a fotografické přístroje, zobrazovací přístroje, televizory a filmové přístroje a video přístroje, optické přístroje, zvětšovače a korektory, lasery (nikoli pro lékařské účely), bezpečnostní, zabezpečovací, ochranná a signalizační zařízení, alarmy, modemy; (11) sterilizační, dezinfekční a dekontaminační zařízení, dezinfekční přístroje, sanitární zařízení; (35) reklama, marketing, propagace, rozšiřování reklamních, marketingových a propagačních materiálů, poskytování a pronájem prostoru času a médií pro reklamu, obchodování s výrobky uvedenými ve třídách 9 a 11, zpracování dat, systematizace údajů do počítačových databází, aktualizace a údržba dat v počítačových databázích; (42) projektování, design nových výrobků, technický design, počítačové programování, vývoj počítačového hardwaru a softwaru.

(511) 9, 11, 35, 42

(540)



(593) Obrazová

(111) **390241**

(220) 01.09.2021

(320) 01.09.2021

(442) 03.11.2021

(151) 09.02.2022

(730) NEMOCNICE NA HOMOLCE státní příspěvková organizace, Roentgenova 37/2, Praha 5, Motol, 15000, CZ

(210) O-574387

(591) Barevná

(510) (41) vzdělávání a školení; (42) navrhování a vývoj počítačového hardwaru a softwaru; (44) lékařské služby.

(511) 41, 42, 44



(593) Obrazová

(111) **390242**

(220) 01.09.2021

(320) 01.09.2021

(442) 03.11.2021

(151) 09.02.2022

(730) NEMOCNICE NA HOMOLCE státní příspěvková organizace, Roentgenova 37/2, Praha 5, Motol, 15000, CZ

(210) O-574388

(510) (41) vzdělávání a školení; (42) navrhování a vývoj počítačového hardwaru a softwaru; (44) lékařské služby.

(511) 41, 42, 44

(540)



(593) Obrazová

(111) **390243**

(220) 03.09.2021

(320) 03.09.2021

(442) 03.11.2021

(151) 09.02.2022

(730) Prena Baby s.r.o., Brožíkova 427, Pardubice, Polabiny, 53009, CZ

(210) O-574422

(510) (3) aromatické látky (éterické oleje), badyánové esence, balzámy jiné než pro léčebné účely, barva na tělo pro kosmetické účely, barviva pro toaletní účely, bergamotový olej, bylinné výtažky pro kosmetické účely, citronové éterické oleje, čisticí mléko pro toaletní účely, deodoranty pro lidskou

potřebu nebo pro zvířata, depilační přípravky, dětské ubrousky impregnované čisticími přípravky, éterické esence, éterické oleje, éterické oleje z cedrového dřeva, fyto kosmetické přípravky, gely na bělení zubů, geraniol, henna (kosmetické barvivo), holicí přípravky, kadidlo, kolagenové přípravky pro kosmetické účely, kolínská voda, kosmetická barviva, kosmetické krémy, kosmetické masky, kosmetické přípravky, kosmetické přípravky do koupele, kosmetické přípravky na obočí, kosmetické přípravky na řasy, kosmetické přípravky pro péči o pokožku, kosmetické přípravky pro zestříhání, kosmetické přípravky pro zvířata, kosmetické soupravy, kosmetické tužky, kosmetika pro děti, koupelové přípravky (ne pro léčebné účely), koupelové soli (ne pro lékařské účely), krémy na kůži, lesky na rty, levandulová voda, levandulový olej, líčidla, louch sodný na praní, mandlové mléko pro kosmetické účely, mandlové mýdlo, mandlový olej, masážní gely (jiné než pro léčebné účely), masážní svíčky pro kosmetické účely, máta pro parfumerii, mátová esence (éterický olej), micelární voda, mýdla pro zjasňování textilu, mýdla v kostce, mýdla, neléčivé mycí přípravky pro intimní hygienu, odličovací přípravky, oleje do parfémů a vůní, oleje pro čisticí účely, oleje pro kosmetické účely, oleje pro toaletní účely, přípravky pro vonění vzduchu, parfémovaná voda, parfémy, pemza, pleťové vody pro kosmetické účely, pomády pro kosmetické účely, pouzdra na rtěnky, prací prostředky, prostředky ústní hygieny (zubní čisticí prostředky), přípravky na líčení, přípravky na odstraňování skvm, přípravky na ochranu před sluncem, přípravky na opalování, přípravky pro bělení prádla, přípravky pro odstraňování vodního kamene pro domácnost, přípravky pro péči o nehty, přípravky pro praní, rtěnky, růžový olej, řasenky, suché šampóny, šampóny, tělový pudr pro toaletní použití, toaletní mýdla v kostce, toaletní přípravky, tuhy pro kosmetické účely, tužky na obočí, ubrousky napaštěné pleťovou vodou, ubrousky napaštěné přípravky na odličování, ústní vody (ne pro lékařské účely), vata impregnovaná přípravky na odstraňování make-upu, vata pro kosmetické účely, vazelína pro kosmetické účely, vlasové kondicionéry, vlasové vody, vonné difuzéry s tyčinkami, vyhlazovací kameny, výtažky z květin (parfémy), základy pro květinové parfémy, zubní pasty; (4) karnaubský vosk, knoty pro svíčky, koks, lampové knoty, lanolin, pro použití při výrobě kosmetiky, ligroin, lůj, oleje, tuk na svícení, olejový plyn, parafin, parfémované svíčky, stearin, svíčky (tenké), svíčky na vánoční stromky, svíčky pro noční osvětlení, svíčky, tuk z ovčí vlny, včelí vosk, včelí vosk pro použití při výrobě kosmetiky, vosk (surovina); (10) dětské dudlíky, dětské lahve, držáky na dudlíky, dudlíky na kojenecké lahve, dudlíky na krmení kojenců, dudlíky pro kojence, klipy na dudlíky, kojenecké lahve, kousací kroužky, savičky na krmení kojenců, špunty do uší (pomůcky pro ochranu sluchu), uzávěry kojeneckých lahví; (16) alba, blahopřání, brožurky, časopisy, karty, knihy, obtisky, knihy, učební pomůcky (s výjimkou přístrojů); (20) umělecké předměty z plastu; (40) 3D tisk na zakázku pro jiné osoby, barvení, cínování, elektrolytické pokovování, fotosazba, frézování, galvanizace, hlubotisk, hoblování materiálů, chromování, kácení a zpracování dřeva, kadmiování, konečná úprava papíru, laminování, leštění broušením, lemování okrajů látek, odlévání kovů, odstraňování povrchových úprav, ofsetový tisk, pájení, pískování, pokovování, poniklování, poskytování informací týkajících se úprav a zpracování materiálů, pozlacování, rámování uměleckých děl, rýsování laserem, síťotisk, stříbření, svařování, temperování kovů, tisk, tisk fotografií, tisk vzorů, třídění odpadů a recyklovatelného materiálu (transformace), upcyclace (recyklace odpadů), úprava a zpracování kovů, úprava a zpracování textilií, úprava látek, úprava papíru, vazba knih, vypalování keramiky, vypalování keramik, výroba energie, vyšívání, vyvolávání fotografických filmů, zakázková montáž materiálu pro jiné osoby, zpracování dřeva; (41) dálkové vzdělávání, fotografování, korespondenční kurzy, koučink, online vydávání elektronických knih a časopisů, pořádání a vedení konferencí, pořádání a vedení kongresů, pořádání a vedení osobních vzdělávacích fór, pořádání a vedení seminářů, pořádání a vedení workshopů, poskytování elektronických publikací online bez možnosti stažení, poskytování informací v oblasti vzdělávání, praktický výcvik, předávání know-how (odborné vzdělávání), soukromá výuka, školení, vzdělávací služby; (44) terapeutické služby, aromaterapie, alternativní medicína, fyzioterapie, chiropraxe, lékařské služby, lékařský screening, masáže, poradenství v oblasti stravování a výživy, služby porodní asistentky, služby psychologa, zdravotní poradenství.

(511) 3, 4, 10, 16, 20, 40, 41, 44

(540)

Prena Baby

(592) Slovní

(111) **390244**

(220) 06.09.2021

(320) 06.09.2021

(442) 03.11.2021

(151) 09.02.2022

(730) **VPJM s.r.o.**, Krajiřova 481, Turnov, 51101, CZ

(740) H.H. Legal, s.r.o., JUDr. Ing. Helena Horová LL.M., advokát, V luhu 754/18, Praha 4, Nusle, 14000

(210) O-574474

(591) Barevná

(510) (29) maso, ryby, drůbež a zvěřina, masové výtažky, konzervované, mražené, sušené a vařené ovoce a zelenina, želé, džemy, kompoty, vejce, mléko a mléčné výrobky, potravinářské oleje a tuhy; (30) káva, čaj, kakao a náhražky kávy, rýže, tapioka a ságo, mouka a přípravky vyrobené z obilnin, chléb, pečivo a cukrovinky, produkty určené ke konzumaci v mraženém stavu, cukr, med, melasa, droždí, kypřicí prášek do pečiva, sůl, hořčice, ocet, omáčky (ochucovadla), koření, led (zmrzlá voda); (31) surové a nezpracované zemědělské, akvakulturní, zahradnické a lesní produkty, zrna a semena v surovém stavu a nezpracovaná, čerstvé ovoce a zelenina, čerstvé bylinky, přírodní rostliny a květiny, cibule a hlízy, sazenice a semena pro pěstování rostlin, živá zvířata, krmiva a nápoje pro zvířata, slad; (32) piva, nealkoholické nápoje, minerální a sycené vody, nápoje a ovocné šťávy, sirupy a jiné nealkoholické přípravky pro přípravu nápojů; (40) zpracování materiálů, a to produktů obsažených výše ve tř. 29, 30, 31 a 32; (43) služby zajišťující stravování a nápoje, dočasné ubytování.

(511) 29, 30, 31, 32, 40, 43

(540)



(593) Obrazová

(111) **390245**

(220) 07.09.2021

(320) 07.09.2021

(442) 03.11.2021

(151) 09.02.2022

(730) **Biotechnologický ústav AV ČR, v. v. i.**, Průmyslová 595, Vestec, 25250, CZ

(210) O-574498

(510) (9) nosiče zvukových nahrávek, počítačový software, zvukové záznamy, stahovatelné publikace, elektronické publikace ke stažení; (16) časopisy, knihy, učební a výukové pomůcky s výjimkou přístrojů, tištěné publikace, propagační publikace, vzdělávací publikace, ročenky [tištěné publikace], biologické vzorky pro použití v mikroskopii (učební pomůcky); (35) licence na výrobky a služby pro třetí osoby (komerční správa), marketingové studie (vedení -), styk s veřejností, styk s veřejností (public relations); (41) publikace letáků, dálkové vzdělávání, informace o výchově, vzdělávání a výuce, pořádání a vedení kolokvií, organizování konferencí, výstav a soutěží, kongresy (organizování a pořádání kongresů), semináře (organizování a pořádání -), organizování vzdělávacích sympozií, pořádání, vedení a organizování pracovních setkání [školení], elektronické publikace (bez možnosti stažení), školení, online vydávání elektronických knih a časopisů, vydávání knih; (42) chemické analýzy, biologické analýzy, biotechnologický výzkum, biologický výzkum, příprava biologických vzorků pro testování a analýzu ve výzkumných laboratořích, fyzikální výzkum, chemický výzkum, služby chemických výzkumných laboratoří, výzkum a vývoj nových výrobků, vědecký výzkum a vývoj, klinické studie, biologický výzkum, klinický výzkum a lékařský výzkum; (45) správa práv duševního vlastnictví a autorských práv, ochrana autorských práv, duševní vlastnictví (licence -), správa duševního vlastnictví, výzkum v oblasti duševního vlastnictví.

(511) 9, 16, 35, 41, 42, 45

(540) **Institute of Biotechnology of the Czech
Academy of Sciences**

(592) Slovní

(111) **390246**

(220) 07.09.2021

(320) 07.09.2021

(442) 03.11.2021

(151) 09.02.2022

(730) **Biotechnologický ústav AV ČR, v. v. i.**, Průmyslová 595, Vestec, 25250, CZ

(210) O-574499

(510) (9) nosiče zvukových nahrávek, počítačový software, zvukové záznamy, stahovatelné publikace, elektronické publikace ke stažení; (16) časopisy, knihy, učební a výukové pomůcky s výjimkou přístrojů, tištěné publikace, propagační publikace, vzdělávací publikace, ročenky [tištěné publikace], biologické vzorky pro použití v mikroskopii (učební pomůcky); (35) licence na výrobky a služby pro třetí osoby (komerční správa), marketingové studie (vedení -), styk s veřejností, styk s veřejností (public relations); (41) publikace letáků, dálkové vzdělávání, informace o výchově, vzdělávání a výuce, pořádání a vedení kolokvií, organizování konferencí, výstav a soutěží, kongresy (organizování a pořádání -), organizování vzdělávacích symposií, pořádání, vedení a organizování pracovních setkání [školení], elektronické publikace (bez možnosti stažení), školení, online vydávání elektronických knih a časopisů, vydávání knih; (42) chemické analýzy, biologické analýzy, biotechnologický výzkum, biologický výzkum, příprava biologických vzorků pro testování a analýzu ve výzkumných laboratořích, fyzikální výzkum, chemický výzkum, služby chemických výzkumných laboratoří, výzkum a vývoj nových výrobků, vědecký výzkum a vývoj, klinické studie, biologický výzkum, klinický výzkum a lékařský výzkum; (45) správa práv duševního vlastnictví a autorských práv, ochrana autorských práv, duševní vlastnictví (licence -), správa duševního vlastnictví, výzkum v oblasti duševního vlastnictví.

(511) 9, 16, 35, 41, 42, 45

(540) **Biotechnologický ústav AV ČR, v. v. i.**

(592) Slovní

(111) **390247**

(220) 07.09.2021

(320) 07.09.2021

(442) 03.11.2021

(151) 09.02.2022

(730) **Gesmed Biotec s.r.o.**, Korunní 1208/74, Praha 10, Vinohrady, 10100, CZ

(210) O-574507

(591) Barevná

(510) (5) doplňky výživy, potravinové doplňky.

(511) 5

(540)



(593) Obrazová

(111) **390248**

(220) 07.09.2021

(320) 07.09.2021

(442) 03.11.2021

(151) 09.02.2022

(730) **KOLKOVNA RESTAURANTS, a.s.**, Hradební 761/3, Praha 1, Staré Město, 11000, CZ

(740) Langrova, s.r.o., Skrétova 1011/48, Plzeň, Jižní Předměstí, 30100

(210) O-574509

(510) (16) tiskoviny, výrobky z papíru, a to letáky, plakáty, podtácky, fotografie; (41) výchova, vzdělání, zábava, sportovní a kulturní aktivity; (43) služby zajišťující stravování a nápoje, dočasné ubytování.

(511) 16, 41, 43

(540)

AROMA

(593) Obrazová

(111) **390249**

(220) 08.09.2021

(320) 08.09.2021

(442) 03.11.2021

(151) 09.02.2022

(730) **Trlica Pavel**, Deštné 139, Jakartovice, 74755, CZ

(740) Ing. Pavel Nádvořník s.r.o., Klínová 620/1, Ostrava, Hulváky, 70900

(210) O-574526

(510) (3) kosmetické výrobky, čistící přípravky, hygienické potřeby jako toaletní potřeby, prací prostředky, prášky do myčky na nádobí, parfumerie a vonné přípravky, éterické oleje, bylinné výtažky pro kosmetické účely, masti pro kosmetické použití, zubní pasty, přípravky pro péči o pleť, oči a nehty; (29) maso a masné výrobky, ryby, mořské plody a měkkýši (neživí), jedlé oleje a tuky, mléčné výrobky a jejich náhražky, sýrové výrobky, polévky a vývary, zpracované ovoce, houby, zelenina, ořechy a luštěniny, vejce, hotová jídla z masa, hotová zeleninová jídla; (30) káva, čaj, kakao a jejich náhražky, cukr, přírodní sladidla, sladké polevy a náplně, sirupy, výrobky z včelích produktů, zmrzlina, soli, chuťové přísady, ochucovadla a koření, cukrovinky, těstoviny, pekárenské výrobky, hotová jídla na bázi z nudlí, hotová jídla z rýže; (32) nealkoholické nápoje, pivo a pivovarnické výrobky, přípravky pro výrobu nápojů, sirupy k přípravě nápojů; (35) administrativní zpracování nákupních objednávek, reklamní, marketingové a propagační služby, on-line inzerce, prodej propagačních materiálů,

vydávání a rozšiřování reklamních, propagačních a inzertních materiálů, poskytování obchodních a podnikatelských informací, pomoc při řízení obchodní činnosti, organizování komerčních a reklamních akcí a výstav, průzkum veřejného mínění, předvádění zboží pro reklamní účely a podporu prodeje, služby obchodního zprostředkování s výše uvedenými výrobky ve třídách 3, 29, 30, a 32.

(511) 3, 29, 30, 32, 35

(540)

OPAMARKET

(592) Slovní

(111) **390250**

(220) 08.09.2021

(320) 08.09.2021

(442) 03.11.2021

(151) 09.02.2022

(730) **iVN servis s.r.o.**, Ant. Dvořáka 421, Příbram, Příbram VII, 26101, CZ

(210) O-574534

(510) (35) maloobchod a velkoobchod, a to prodej zařízení v oblasti informačních technologií; (37) opravy telefonů, opravy poškozených počítačů, opravy počítačových hardwarů, instalace a opravy telefonů, instalace a opravy počítačů, údržba počítačů, opravy nebo údržba telefonních přístrojů, instalace a opravy telekomunikačních sítí, údržba a opravy počítačových sítí, instalace a opravy telekomunikačního hardwaru, instalace počítačových sítí, instalace počítačových systémů, instalace počítačového hardwaru, instalace komunikačního vybavení, instalace mobilních komunikačních systémů.

(511) 35, 37

(540)



(593) Obrazová

(111) **390251**

(220) 08.09.2021

(320) 08.09.2021

(442) 03.11.2021

(151) 09.02.2022

(730) **MITON CZ s.r.o.**, Soukenná 712/1, Jablonec nad Nisou, 46601, CZ

(740) **AK PELIKÁN KROFTA KOHOUTEK**, Mgr. Milan Veselý, Újezd 450/40, Praha 1, Malá Strana, 11800

(210) O-574538

(591) Barevná

(510) (35) propagační, reklamní a inzertní činnost, komerční informační kancelář, reklamní agentura, předvádění zboží, prezentace výrobků v komunikačních médiích, aktualizování reklamních materiálů, rozšiřování a zaslání reklamních materiálů, vydávání reklamních textů, rozhlasová a televizní reklama, organizace a pořádání výstav ke komerčním a reklamním účelům, příprava elektronických pozvánek, prezentace uživatelů na stránkách world wide web v počítačové síti Internet, činnost organizačních a ekonomických poradců, ekonomické prognózy, systematizace informací do počítačové databáze, obchodní průzkum, průzkum trhu, internetový prodej reklamy a inzerce, služby a poradenství v obchodní činnosti, marketingové studie, organizační poradenství, zprostředkovávání obchodních kontaktů, provádění obchodních operací, komerční využití Internetu v oblastech komerčních internetových médií a vyhledávacích služeb, on-line inzerce, shromažďování, poskytování, třídění, překlad nebo jiné zpracování obchodních nebo podnikatelských informací včetně vytváření, zpracování a třídění dat v rámci databází, účetnictví; (36) analýzy a finanční analýzy, bezpečnostní schránky a úschovny služby včetně úschovy cenností, finanční informace a poradenství, investice a investování kapitálu, financování nákupů na splátky, správa majetku, finanční a peněžní služby, služby pro zpracování plateb po síti, služby elektronických plateb,

zprostředkovatelské služby burzy cenných papírů, zprostředkování služeb vztahujících se k obchodu s cennými papíry, akciím, obligacím, opcím, dalším cenným papířům, se zlatem, stříbrem a jinými drahými kovy či drahými kameny, leasing; (38) telekomunikační služby, komunikace prostřednictvím sítí vláknové optiky, komunikace prostřednictvím počítačových terminálů, komunikace prostřednictvím rádia, komunikace prostřednictvím telefonu, počítačem řízený přenos dat a obrazu, poskytování přístupu do světových počítačových sítí, poskytování interaktivních on-line vývěsek pro přenos vzkazů mezi počítačovými uživateli, informace, poradenství a konzultace vztahující se k výše uvedeným službám.

(511) 35, 36, 38

(540)



(593) Obrazová

(111) **390252**

(220) 08.09.2021

(320) 08.09.2021

(442) 03.11.2021

(151) 09.02.2022

(730) **AGRO CS a.s.**, č. p. 265, Říkov, 55203, CZ

(740) **Mgr. David Müller**, Filipova 2016/6, Praha 4, Chodov, 14800

(210) O-574540

(510) (1) substráty k použití v zemědělství, zahradnictví a lesnictví, vzácné zeminy, hnojivo na půdu a půdní substráty, rostlinné substráty, zemina pro pěstování, přípravky na ochranu rostlin před patogeny, humusovitá půda, přísady do půdy, chemické přípravky pro zkvalitnění půdy, přípravky na regulaci růstu rostlin, rašelina (hnojivo), kompost, zemědělská hnojiva, chemické výrobky určené pro zemědělství, chemické výrobky pro průmysl, umělá půda ke kultivaci rostlin; (5) přípravky na sterilizaci půdy, zemědělské pesticidy; (44) poradenské a konzultační služby týkající se hubení plevele, škůdců a obtížného hmyzu v zemědělství, zahradnictví a lesnictví, poskytování on-line informací o zemědělských, zahradnických a lesnických službách, poradenství týkající se pěstování rostlin, rostlinné školky, služby v oboru zemědělství, zahradnictví nebo lesnictví, návrhy zahrad a zahradní architektura, údržba trávníků, aranžování květin, rostlinná výroba a šlechtění rostlin v rámci této třídy.

(511) 1, 5, 44

(540)



(593) Obrazová

(111) **390253**

(220) 09.09.2021

(320) 09.09.2021

(442) 03.11.2021

(151) 09.02.2022

(730) **Academia Juntos LLC**, 2232 Dell Range Blvd Ste 245, Cheyenne, Wyoming, US

(740) **Jindyne s.r.o.**, U Statku 77, Mnichovo Hradiště, Hněvousice, 29501

(210) O-574545

(591) Barevná
(510) (14) šperky; (16) tiskárenské výrobky, papírnické zboží a vzdělávací potřeby, tiskoviny; (18) oblečky pro psy, kabátky pro psy, obuv pro psy, příkrývky pro psy, pláštěnky pro psy, břišní pásy pro psy, postroje pro psy, obojky pro psy, vodítka, pytlíky na krmení pro zvířata, zavazadla, cestovní tašky, peněženky a ostatní tašky; (25) oděvy; (35) maloobchodní a velkoobchodní prodej oblečků pro psy, kabátků pro psy, obuvi pro psy, příkrývek pro psy, pláštěnek pro psy, břišních pásů pro psy, postrojů pro psy, obojků pro psy, vodítek, pytlíků na krmení pro zvířata, přístřeší a pelíšků pro zvířata, potřeb pro zvířata, dek pro domácí zvířata, příkrývek pro domácí zvířata, cestovních lahví, přepravek pro zvířata, GPS pro zvířata, oděvů, hraček, her a věcí na hraní pro domácí zvířata, sportovních potřeb a vybavení pro sport se zvířaty, krmiv, potravy pro zvířata a potravních doplňků, bezpečnostních prvků pro přepravu zvířat, tiskárenských výrobků, papírnického zboží a vzdělávacích potřeb, tiskovin, zavazadel, cestovních tašek, peněženek, ostatních tašek, šperků, slunečních brýlí, videokamer; (41) vzdělávací a školící služby v oblasti výcviku psů, příprava a pořádání vzdělávacích a zábavních akcí v oblasti výcviku psů, pořádání výcvikových táborů, poskytování služeb v oblasti výcviku psů, poradenství týkající se odborného výcviku psů.

(511) 14, 16, 18, 25, 35, 41

(540)



ONLINE PSÍ ŠKOLA

(593) Obrazová

(111) **390254**
(220) 09.09.2021
(320) 09.09.2021
(442) 03.11.2021
(151) 09.02.2022
(730) **Amande Hustopeče s.r.o.**, Husova 8/8, Hustopeče, 69301, CZ
(740) Mgr. Kateřina Vaňková, patentový zástupce, Nerudova 1095/24, Kuřim, 66434
(210) O-574563
(510) (29) konzervované ovoce, zpracované ovoce, želé, džemy, marmelády, pyré, ovocné kompoty, ovocné protlaky, ovocné rosoly, jedlá želatina, ovocné pomazánky, ovoce naložené v alkoholu, mražené ovoce, ovocná dřev, kandované ovoce, přislazené ovoce (naložené v cukru), sušené ovoce, zpracované mandle; (30) sladkosti (bonbóny), sladké tyčinky a žvýkačky, hroznový cukr, přírodní sladidla, výrobky z včelích produktů spadající do této třídy, sirupy, med, zmrzlina, cereální tyčinky a energetické tyčinky, čaje, bylinkové čaje (neléčivé), mandlové cukrovinky, výrobky z vinných a mandlových produktů spadající do této třídy; (41) elektronické publikování, provozování a pronájem zařízení sloužících k zábavě, rozptýlení, regeneraci a rekondici včetně sportovních zařízení, půjčování sportovního nářadí (s výjimkou dopravních prostředků), provozování a pronájem heren a kasin, služby pro zábavu, oddech, rozptýlení, regeneraci a rekondici, zábavní klubové služby, zprostředkovatelská a obstaravatelská činnost v uvedených oblastech této třídy, informace o možnostech zábavy, rozptýlení a sportovního vyžití; (43) ubytovací služby (hotely, penziony), poskytování a rezervace přechodného ubytování, zajišťování hromadného stravování (catering), služby v oblasti hotelového cateringu, restaurace (služby), samoobslužné restaurace, barové služby, kavárny, služby vináren, pivnice, hostinská činnost, bufety, automaty (rychlé občerstvení), pořádání svatebních recepcí (místo konání), poskytování prostor a zařízení na shromáždění a konference, péče o zvířata v rámci hotelových služeb, zprostředkovatelská a obstaravatelská činnost v uvedených oblastech této třídy; (44) služby v oblasti péče o hygienu a krásu osob, wellness služby, aromaterapie, fyzioterapie, masáže, péče v oblasti relaxační terapie, bylinné koupele, služby saun, solárií, salónů krásy, kadeřnických salónů.

(511) 29, 30, 41, 43, 44

(540)

Amande

(592) Slovní

(111) **390255**
(220) 09.09.2021
(320) 09.09.2021
(442) 03.11.2021
(151) 09.02.2022
(730) **Amande Hustopeče s.r.o.**, Husova 8/8, Hustopeče, 69301, CZ
(740) Mgr. Kateřina Vaňková, patentový zástupce, Nerudova 1095/24, Kuřim, 66434
(210) O-574564
(510) (3) přípravky pro péči o pleť, oči a nehty, přípravky pro péči o vlasy, přípravky do koupele, mýdla a gely, šampony a kondicionéry, tělová mléka, krémy, kosmetické vody, séra pro kosmetické účely, peelingy, peelings pro péči o pleť, tělové peelingy, koupelové pěny, tělové masážní oleje, vonné oleje a aromatické výtažky; (29) konzervované ovoce, zpracované ovoce, želé, džemy, marmelády, pyré, ovocné kompoty, ovocné protlaky, ovocné rosoly, jedlá želatina, ovocné pomazánky, ovoce naložené v alkoholu, mražené ovoce, ovocná dřev, kandované ovoce, přislazené ovoce (naložené v cukru), sušené ovoce, zpracované mandle; (30) sladkosti (bonbóny), sladké tyčinky a žvýkačky, hroznový cukr, přírodní sladidla, výrobky z včelích produktů spadající do této třídy, sirupy, med, zmrzlina, cereální tyčinky a energetické tyčinky, čaje, bylinkové čaje (neléčivé), mandlové cukrovinky, výrobky z vinných a mandlových produktů spadající do této třídy; (41) elektronické publikování, provozování a pronájem zařízení sloužících k zábavě, rozptýlení, regeneraci a rekondici včetně sportovních zařízení, půjčování sportovního nářadí (s výjimkou dopravních prostředků), provozování a pronájem heren a kasin, služby pro zábavu, oddech, rozptýlení, regeneraci a rekondici, zábavní klubové služby, zprostředkovatelská a obstaravatelská činnost v uvedených oblastech této třídy, informace o možnostech zábavy, rozptýlení a sportovního vyžití; (43) ubytovací služby (hotely, penziony), poskytování a rezervace přechodného ubytování, zajišťování hromadného stravování (catering), služby v oblasti hotelového cateringu, restaurace (služby), samoobslužné restaurace, barové služby, kavárny, služby vináren, pivnice, hostinská činnost, bufety, automaty (rychlé občerstvení), pořádání svatebních recepcí (místo konání), poskytování prostor a zařízení na shromáždění a konference, péče o zvířata v rámci hotelových služeb, zprostředkovatelská a obstaravatelská činnost v uvedených oblastech této třídy; (44) služby v oblasti péče o hygienu a krásu osob, wellness služby, aromaterapie, fyzioterapie, masáže, péče v oblasti relaxační terapie, bylinné koupele, služby saun, solárií, salónů krásy, kadeřnických salónů.

(511) 3, 29, 30, 41, 43, 44

(540)

Amande
WINE WELLNESS
HOTEL

(593) Obrazová

(111) **390256**
(220) 09.09.2021
(320) 09.09.2021
(442) 03.11.2021
(151) 09.02.2022
(730) **Amande Hustopeče s.r.o.**, Husova 8/8, Hustopeče, 69301, CZ
(740) Mgr. Kateřina Vaňková, patentový zástupce, Nerudova 1095/24, Kuřim, 66434
(210) O-574565
(510) (41) elektronické publikování, provozování a pronájem zařízení sloužících k zábavě, rozptýlení, regeneraci a rekondici včetně sportovních zařízení, půjčování sportovního nářadí (s výjimkou dopravních prostředků), provozování a pronájem heren a kasin, služby pro zábavu, oddech, rozptýlení, regeneraci a rekondici, zábavní klubové služby, zprostředkovatelská a obstaravatelská činnost v uvedených oblastech této třídy, informace o možnostech zábavy, rozptýlení a sportovního vyžití; (43) ubytovací služby (hotely, penziony), poskytování a rezervace přechodného ubytování, zajišťování hromadného stravování (catering), služby v oblasti hotelového cateringu, restaurace (služby), samoobslužné restaurace, barové

služby, kavárny, služby vináren, pivnice, hostinská činnost, bufety, automaty (rychlé občerstvení), pořádání svatebních recepcí (místo konání), poskytování prostor a zařízení na shromáždění a konference, péče o zvířata v rámci hotelových služeb, zprostředkovatelská a obstaravatelská činnost v uvedených oblastech této třídy; (44) služby v oblasti péče o hygienu a krásu osob, wellness služby, aromaterapie, fyzioterapie, masáže, péče v oblasti relaxační terapie, bylinné koupele, služby saun, solárií, salónů krásy, kadeřnických salónů.

(511) 41, 43, 44

(540) **WINE WELLNESS HOTEL AMANDE**

(592) Slovní

(111) **390257**

(220) 09.09.2021

(320) 09.09.2021

(442) 03.11.2021

(151) 09.02.2022

(730) **Ptačoroko z.s.**, Hlavní 1378, Frýdlant nad Ostravicí, Frýdlant, 73911, CZ

(740) Advokátní kancelář - Mgr. Petr Žížka, LL.M., Mgr. Petr Žížka LL.M., Sedláčkova 209/16, Plzeň, Vnitřní Město, 30100

(210) O-574568

(510) (6) jeviště pro hudební vystoupení převážně z kovových materiálů; (19) pódia pro hudební vystoupení tvořená především nekovovými materiály, přenosné nekovové samostatně stojící plošiny pro veřejná vystoupení (vyvýšená část pódia); (41) hudební koncerty, živé hudební koncerty, rezervace vstupenek na koncerty, objednávkové služby pro koncerty, pořádání festivalů pro zábavní účely, pořádání festivalů pro kulturní účely, služby v oblasti hudebních festivalů, živá hudba, služby prodeje vstupenek (zábava), produkce hudebních vystoupení, zábavní vystoupení hudební skupiny, služby v oblasti živých vystoupení, provozování prostor pro živá vystoupení hudebních skupin, hudební vystoupení, pořádání hudebních vystoupení, uvádění tanečních vystoupení, živá taneční vystoupení, prezentace hudebních vystoupení, živá vystoupení hudební kapely, živá vystoupení hudebních skupin, živá vystoupení rockových skupin, pěvecká vystoupení, prezentace živých tanečních vystoupení, živá vystoupení hudebního divadla, uvádění živých vystoupení a show, taneční a dramatická vystoupení, zábava ve formě vystoupení orchestrů, uvádění živých vystoupení hudební skupiny, zábava ve formě živých vystoupení a osobních vystoupení postav v kostýmech, služby v oblasti zajišťování živých vystoupení hudebních skupin.

(511) 6, 19, 41

(540)

BLUEGRASS THEATRE
METYLOVICE

(593) Obrazová

(111) **390258**

(220) 09.09.2021

(320) 09.09.2021

(442) 03.11.2021

(151) 09.02.2022

(730) **CZ.NIC, z.s.p.o.**, Milešovská 1136/5, Praha 3, Vinohrady, 13000, CZ

(740) ČÍŽEK HOSTAŠ advokátní kancelář, v.o.s., JUDr. Petr Hostaš, Růžová 1416/17, Praha 1, Nové Město, 11000

(210) O-574569

(510) (9) databáze, aplikační software, software pro monitorování, analýzu, kontrolu a provádění operací ve fyzickém světě, systémový software a firmware a software a firmware pro systémovou podporu, software pro webové aplikace a servery, zařízení a vybavení pro počítačové sítě a pro datovou komunikaci, počítače a počítačový hardware, měřicí, detekční, monitorovací a kontrolní zařízení, měřicí zařízení, senzory, detektory a monitorovací nástroje, počítačový software pro bezdrátovou síťovou komunikaci, přístroje na měření rychlosti, senzory na měření rychlosti, nástroje na měření rychlosti, software pro správu sítí, počítačový software pro správu místních sítí, software na detekci hrozeb, počítačový software pro detekci hrozeb pro počítačové sítě, komunikační sítě, počítačové sítě,

optické sítě, místní sítě, telekomunikační sítě, velkoplošné počítačové sítě (WAN), sítě na přenos dat, přístroje pro kontrolu sítí, software pro komunikaci, vytváření sítí a sociální sítě, počítačové síťové routery, síťové směrovače (routery), bezdrátové routery; (35) obchodní služby a informace pro spotřebitele, administrativní podpora a zpracování dat (služby), obchodní konzultační a poradenské služby; (38) počítačová komunikace a přístup k internetu, komunikace prostřednictvím sítí počítačů, přenos informací přes počítačové sítě, přenos informací elektronickými komunikačními sítěmi, přenos informací a dat přes počítačové sítě a internet; (42) služby v oblasti informačních technologií, vývoj softwaru, programování a implementace softwaru, vývoj počítačového hardwaru, konzultační, poradenské a informační služby v oblasti informačních technologií, služby zabezpečení, ochrany a obnovy v oblasti informačních technologií, služby testování, služby ověřování a služby kontroly kvality, počítačová analýza bezpečnostních hrozeb pro ochranu dat, počítačové zabezpečení pro ochranu před nelegálním přístupem do sítí, služby v oblasti odborného poradenství v souvislosti s počítačovými sítěmi, tvorba databází, služby vyhodnocování měření, služby v oblasti měření, tvorba řídicích programů pro automatické měření, kompletování, úpravu a související vizualizaci.

(511) 9, 35, 38, 42

(540)

NETMETR

(592) Slovní

(111) **390259**

(220) 09.09.2021

(320) 09.09.2021

(442) 03.11.2021

(151) 09.02.2022

(730) **CZ.NIC, z.s.p.o.**, Milešovská 1136/5, Praha 3, Vinohrady, 13000, CZ

(740) ČÍŽEK HOSTAŠ advokátní kancelář, v.o.s., JUDr. Petr Hostaš, Růžová 1416/17, Praha 1, Nové Město, 11000

(210) O-574570

(510) (9) databáze, aplikační software, software pro monitorování, analýzu, kontrolu a provádění operací ve fyzickém světě, systémový software a firmware a software a firmware pro systémovou podporu, software pro webové aplikace a servery, zařízení a vybavení pro počítačové sítě a pro datovou komunikaci, počítače a počítačový hardware, měřicí, detekční, monitorovací a kontrolní zařízení, měřicí zařízení, senzory, detektory a monitorovací nástroje, počítačový software pro bezdrátovou síťovou komunikaci, přístroje na měření rychlosti, senzory na měření rychlosti, nástroje na měření rychlosti, software pro správu sítí, počítačový software pro správu místních sítí, software na detekci hrozeb, počítačový software pro detekci hrozeb pro počítačové sítě, komunikační sítě, počítačové sítě, optické sítě, místní sítě, telekomunikační sítě, velkoplošné počítačové sítě (WAN), sítě na přenos dat, přístroje pro kontrolu sítí, software pro komunikaci, vytváření sítí a sociální sítě, počítačové síťové routery, síťové směrovače (routery), bezdrátové routery; (35) obchodní služby a informace pro spotřebitele, administrativní podpora a zpracování dat (služby), obchodní konzultační a poradenské služby; (38) počítačová komunikace a přístup k internetu, komunikace prostřednictvím sítí počítačů, přenos informací přes počítačové sítě, přenos informací elektronickými komunikačními sítěmi, přenos informací a dat přes počítačové sítě a internet; (42) služby v oblasti informačních technologií, vývoj softwaru, programování a implementace softwaru, vývoj počítačového hardwaru, konzultační, poradenské a informační služby v oblasti informačních technologií, služby zabezpečení, ochrany a obnovy v oblasti informačních technologií, služby testování, služby ověřování a služby kontroly kvality, počítačová analýza bezpečnostních hrozeb pro ochranu dat, počítačové zabezpečení pro ochranu před nelegálním přístupem do sítí, služby v oblasti odborného poradenství v souvislosti s počítačovými sítěmi, tvorba databází, služby vyhodnocování měření, služby v oblasti měření, tvorba řídicích programů pro automatické měření, kompletování, úpravu a související vizualizaci.

(511) 9, 35, 38, 42

(540)

NETMETER

(592) Slovní

(111) **390260**

(220) 09.09.2021

(320) 09.09.2021

(442) 03.11.2021

- (151) 09.02.2022
(730) **SPORTOVNÍ KLUB SLAVIA PRAHA, spolek**, Vladivostocká 1460/10, Praha 10, Vršovice, 10000, CZ
(740) Mgr. David Müller, Filipova 2016/6, Praha 4, Chodov, 14800
(210) O-574572
(591) Barevná
(510) (35) pronájem reklamních ploch; (36) pronájem budov; (41) výchova, vzdělávání, zábava a sportovní činnost, organizování sportovních činností a sportovních soutěží, pronájem sportovišť, provozování sportovních zařízení, pořádání sportovních aktivit pro letní tábory, sportovní tábory, pořádání výstav pro zábavní účely, trénink sportovních hráčů; (43) poskytování dočasného ubytování, zajišťování členského ubytování.
(511) 35, 36, 41, 43
(540)

SK SLAVIA PRAHA



- (593) Obrazová

- (111) **390261**
(220) 09.09.2021
(320) 09.09.2021
(442) 03.11.2021
(151) 09.02.2022
(730) **eD system a.s.**, Novoveská 1262/95, Ostrava, Mariánské Hory, 70900, CZ
(740) Ing. Pavel Nádvorník s.r.o., Klínová 620/1, Ostrava, Hulváky, 70900
(210) O-574574
(510) (9) informační technologie a audiovizuální, multimediální a fotografické přístroje, komunikační zařízení, zařízení a vybavení pro počítačové sítě a pro datovou komunikaci, počítače a počítačový hardware, prvky a součásti počítačů, počítačové periferní přístroje, periferní zařízení přizpůsobená k použití s počítači a jinými chytrými zařízeními, výpočetní zařízení, monitory (počítačový hardware), mikročipy (počítačový hardware), komunikační servery (počítačový hardware), vyrovnávací paměťová zařízení (počítačový hardware), hardware počítačové paměti, centrální procesorové jednotky počítačů, grafické karty, RAM karta (paměť s přímým přístupem), pevné disky, zařízení a příslušenství na zpracování dat (elektrická a mechanická), chipsety, nahraný obsah (počítačové programy, data a informace), počítačový software, software pro monitorování, analýzu, kontrolu a provádění operací ve fyzickém světě, systémový software a firmware a software a firmware pro systémovou podporu, ovladače pro firmware a zařízení, přístroje, nástroje a kabely pro oblast elektřiny, elektrické a elektronické prvky, elektrické obvody a deskové obvody; (35) reklamní, marketingové a propagační služby, reklama on-line v počítačové síti, služby předvádění výrobků a vystavování zboží, reklama na internetu pro třetí osoby, služby obchodních výstav a veletrhů, rozšiřování reklamních, marketingových a propagačních materiálů, pomoc v obchodní a podnikatelské činnosti, management a administrativní služby, řízení obchodní činnosti, obchodní analýzy, informační služby a průzkumy trhu, poskytování informací zákazníkům o výrobku, prezentace výrobků v komunikačních médiích pro účely maloobchodu, maloobchodní prodej záznamové techniky, maloobchodní prodej audiovizuálního zařízení, maloobchodní služby v oblasti audiovizuálního vybavení, maloobchodní služby v oboru počítačového softwaru, maloobchodní služby týkající se mobilních telefonů, maloobchodní prodej zařízení v oblasti informačních technologií, maloobchodní služby v souvislosti s počítačovým hardwarem, maloobchodní služby v souvislosti s přenosnými počítači, velkoobchodní prodej audiovizuálního zařízení, velkoobchodní prodej zařízení v oblasti informačních technologií, velkoobchodní služby v souvislosti s počítačovým hardwarem, velkoobchodní služby v souvislosti s počítačovým softwarem; (37) instalace, opravy a údržba počítačů a počítačových periferních zařízení, instalace hardwaru pro počítačové systémy, instalace počítačové sítě, aktualizace počítačového hardwaru, instalace a údržba hardwaru pro počítačové sítě a přístup k internetu; (38) telekomunikační služby, počítačová komunikace a přístup k internetu, webovým stránkám a portálům, přenos zpráv a obrázků pomocí počítače, elektronická pošta, zaslání zpráv; (42) vývoj softwaru, programování a implementace softwaru, služby v oblasti informačních technologií, technologické služby, služby zabezpečení, ochrany a obnovy v oblasti informačních technologií, inženýrské služby, vývoj počítačového hardwaru, navrhování periferních zařízení počítačů, vývoj počítačových periferních zařízení, pronájem počítačového softwaru, zařízení na zpracování dat a počítačových periferních zařízení, pronájem počítačového hardwaru a počítačových periferních zařízení, poskytování výpočetních zařízení, webhostingové služby a software jako služba a pronájem software,

elektronická pošta, zaslání zpráv; (42) vývoj softwaru, programování a implementace softwaru, služby v oblasti informačních technologií, technologické služby, služby zabezpečení, ochrany a obnovy v oblasti informačních technologií, inženýrské služby, vývoj počítačového hardwaru, navrhování periferních zařízení počítačů, vývoj počítačových periferních zařízení, pronájem počítačového softwaru, zařízení na zpracování dat a počítačových periferních zařízení, pronájem počítačového hardwaru a počítačových periferních zařízení, poskytování výpočetních zařízení, webhostingové služby a software jako služba a pronájem software, konzultační, poradenské a informační služby v oblasti informačních technologií.

- (511) 9, 35, 37, 38, 42

(540)

VeinX

- (592) Slovní

- (111) **390262**
(220) 09.09.2021
(320) 09.09.2021
(442) 03.11.2021
(151) 09.02.2022
(730) **eD system a.s.**, Novoveská 1262/95, Ostrava, Mariánské Hory, 70900, CZ
(740) Ing. Pavel Nádvorník s.r.o., Klínová 620/1, Ostrava, Hulváky, 70900
(210) O-574576
(591) Barevná
(510) (9) informační technologie a audiovizuální, multimediální a fotografické přístroje, komunikační zařízení, zařízení a vybavení pro počítačové sítě a pro datovou komunikaci, počítače a počítačový hardware, prvky a součásti počítačů, počítačové periferní přístroje, periferní zařízení přizpůsobená k použití s počítači a jinými chytrými zařízeními, výpočetní zařízení, monitory (počítačový hardware), mikročipy (počítačový hardware), komunikační servery (počítačový hardware), vyrovnávací paměťová zařízení (počítačový hardware), hardware počítačové paměti, centrální procesorové jednotky počítačů, grafické karty, RAM karta (paměť s přímým přístupem), pevné disky, zařízení a příslušenství na zpracování dat (elektrická a mechanická), chipsety, nahraný obsah (počítačové programy, data a informace), počítačový software, software pro monitorování, analýzu, kontrolu a provádění operací ve fyzickém světě, systémový software a firmware a software a firmware pro systémovou podporu, ovladače pro firmware a zařízení, přístroje, nástroje a kabely pro oblast elektřiny, elektrické a elektronické prvky, elektrické obvody a deskové obvody; (35) reklamní, marketingové a propagační služby, reklama on-line v počítačové síti, služby předvádění výrobků a vystavování zboží, reklama na internetu pro třetí osoby, služby obchodních výstav a veletrhů, rozšiřování reklamních, marketingových a propagačních materiálů, pomoc v obchodní a podnikatelské činnosti, management a administrativní služby, řízení obchodní činnosti, obchodní analýzy, informační služby a průzkumy trhu, poskytování informací zákazníkům o výrobku, prezentace výrobků v komunikačních médiích pro účely maloobchodu, maloobchodní prodej záznamové techniky, maloobchodní prodej audiovizuálního zařízení, maloobchodní služby v oblasti audiovizuálního vybavení, maloobchodní služby v oboru počítačového softwaru, maloobchodní služby týkající se mobilních telefonů, maloobchodní prodej zařízení v oblasti informačních technologií, maloobchodní služby v souvislosti s počítačovým hardwarem, maloobchodní služby v souvislosti s přenosnými počítači, velkoobchodní prodej audiovizuálního zařízení, velkoobchodní prodej zařízení v oblasti informačních technologií, velkoobchodní služby v souvislosti s počítačovým hardwarem, velkoobchodní služby v souvislosti s počítačovým softwarem; (37) instalace, opravy a údržba počítačů a počítačových periferních zařízení, instalace hardwaru pro počítačové systémy, instalace počítačové sítě, aktualizace počítačového hardwaru, instalace a údržba hardwaru pro počítačové sítě a přístup k internetu; (38) telekomunikační služby, počítačová komunikace a přístup k internetu, počítačové síťové komunikační služby, poskytování a pronájem telekomunikačních zařízení a vybavení, poskytování přístupu k obsahu, webovým stránkám a portálům, přenos zpráv a obrázků pomocí počítače, elektronická pošta, zaslání zpráv; (42) vývoj softwaru, programování a implementace softwaru, služby v oblasti informačních technologií, technologické služby, služby zabezpečení, ochrany a obnovy v oblasti informačních technologií, inženýrské služby, vývoj počítačového hardwaru, navrhování periferních zařízení počítačů, vývoj počítačových periferních zařízení, pronájem počítačového softwaru, zařízení na zpracování dat a počítačových periferních zařízení, pronájem počítačového hardwaru a počítačových periferních zařízení, poskytování výpočetních zařízení, webhostingové služby a software jako služba a pronájem software,

konzultační, poradenské a informační služby v oblasti informačních technologií.

(511) 9, 35, 37, 38, 42
(540)

veinX

(593) Obrazová

(111) **390263**

(220) 13.09.2021
(320) 13.09.2021
(442) 03.11.2021
(151) 09.02.2022

(730) **MAPO marketing s.r.o.**, Olomoucká 3896/114, Prostějov, 79601, CZ

(740) Halaxová & Halaxová TETRAPAT, Mgr. Eva Halaxová, Jinonická 804/80, Praha 5, Košíře, 15800

(210) O-574614

(510) (41) vzdělávání, školení, zábava, osvětová činnost - v rámci třídy 41, sportovní a kulturní činnosti, provozování nadace v oblasti kulturních, vzdělávacích a sportovních aktivit, teambuilding zaměřený na poohoštění, hraní her, jmenovitě pořádání on-line turnajů, off-line turnajů a akcí zaměřených na teambuilding; (42) vědecké a technické služby a související výzkum a projektování, průmyslová analýza a výzkum, návrh a vývoj počítačového hardwaru a softwaru; (44) zdravotnické služby, veterinární služby, péče o hygienu a krásu osob a zvířat, zemědělské, zahradnické a lesnické služby, služby nadace ve zdravotnických službách, veterinárních službách, péči o krásu a hygienu osob a zvířat, zemědělských, zahradnických a lesnických službách, vše v rámci třídy 44.

(511) 41, 42, 44

(540)

MAPO academy

(592) Slovní

(111) **390264**

(220) 13.09.2021
(320) 13.09.2021
(442) 03.11.2021
(151) 09.02.2022

(730) **Výměna-displeje.cz s.r.o.**, Mírové náměstí 116, Kadaň, 43201, CZ

(210) O-574620

(510) (9) přístroje a nástroje vědecké, výzkumné, navigační, geodetické, fotografické, kinematografické, audiovizuální, optické, přístroje a nástroje pro vážení, měření, signalizaci, detekci, testování, inspekci, záchranu a výuku, zařízení a přístroje pro vedení, přepínání, přeměnu, akumulaci, regulaci nebo řízení distribuce nebo použití elektrického proudu, zařízení a nástroje pro záznam, přenos, reprodukci nebo zpracování zvuku, obrazu nebo dat, média se záznamem a stahovatelná média, počítačový software, prázdná digitální nebo analogová záznamová a úložná média, mechanismy pro zařízení uváděná do chodu vhozením mincí, registrační pokladny, výpočetní zařízení, počítače a periferní zařízení počítačů, potápěčské obleky, potápěčské masky, špunty do uší pro potápěče, nosní klipsy pro potápěče a plavce, potápěčské rukavice, dýchací přístroje pro plavání pod vodou, hasící přístroje.

(511) 9

(540)

Terahertz

(593) Obrazová

(111) **390265**

(220) 14.09.2021
(320) 14.09.2021
(442) 03.11.2021
(151) 09.02.2022

(730) **El Rincon Mexicano s.r.o.**, Čechova 307/27, Praha 7, Bubeneč, 170 00, CZ

(210) O-574653

(591) Barevná

(510) (43) gastronomické služby, mobilní cateringové služby, služby španělských restaurací, stravovací služby pro podniky.

(511) 43

(540)



(593) Obrazová

(111) **390266**

(220) 15.09.2021
(320) 15.09.2021
(442) 03.11.2021
(151) 09.02.2022

(730) **ASTRATEX s.r.o.**, Na Manínách 315/4, Praha 7, Holešovice, 17000, CZ

(740) DANĚK & PARTNERS Advokátní a patentová kancelář, Ing. Vilém Daněk Ph.D. LL.M., patentový zástupce, Vinohradská 403/17, Praha 2, Vinohrady, 12000

(210) O-574656

(510) (24) textilní ručníky, okenní záclony, lůžkoviny, ubrusy (s výjimkou papírových), látky a tkaniny v rámci této třídy, závěsy, prostírání, bytový textil, pokrývky, přehozy, potahy, povlaky na pokrývky, povlaky na polštáře, prádlo ložní, příkrývky prošívané prachové a péřové, příkrývky z dutého vlákna, barchet, brokát, cestovní příkrývky, damašek, drožet, držáky na záclony a závěsy z textilních materiálů, esparo, etamín (záclonovina), frýz, gáza jako tkanina, hedvábí, látkové kapesníky, jutové textilie, kanava na vysívání a tapiserie, kartoun, textilní korouhve a praporec, koupelňové textilie (s výjimkou oblečení), krep, manšestry, povlaky na matrace, matracovina, moleskin, moskytiéry, potahy na nábytek z textilních materiálů, textilie pro obuv, hrubé ztužené plátno, voskované ubrusy, plédy, plst, textilní podšívky, pogumované textilie, polštářové ozdobné pokrývky, portiéry (závěsy), potahy na nábytek ze syntetických materiálů, potahy na postele, povlaky na sklápěcí kryty toalet, ochranné povlaky na polštáře, povlečení z papíru, prádlo pro domácnost, stolní prádlo, vyšívání prádlo, prapory, pytlovina, rajón, ramie (textilie), rubáše, mycí rukavice, spací pytle, sprchové závěsy z textilu nebo umělé hmoty, stolní ubrusy látkové, sypkovina, taft, netkané textilie, textilie žylňkové, tkaniny k textilnímu použití, konopné tkaniny, tkaniny napodobující kůži, tkaniny pro čalouníky, tkaniny přilnavé za tepla, tkaniny sisalové, tkaniny ze skleněných vláken pro textilní užití, úplet, utěrky, utěrky na sklo, závěsy textilní nebo plastové, zefir, textilní značky, žerzej, hygienické žinky (textilní), textilní výrobky z přírodních a umělých materiálů spadající do této třídy; (25) dámské spodní prádlo, podprsenky, kalhotky, korzety, body (spodní prádlo), podvazky, punčochy, bodystoeking (spodní prádlo), punčochové overaly (spodní prádlo), negligé včetně pletených a krajkových, kombiné, plavky, župany, košílky, podvazkové pásy, legíny, ponožky, punčocháče, bandeletky, trička, nátláčky, ramínka u dámského prádla, pánské spodní prádlo, boxerky, trenýrky, slípy, stahovací prádlo, oděvy včetně sportovních

oděvů a oděvů pro volný čas, obuv včetně sportovní obuvi, pantofle, sandály, střevice, pokrývky hlavy, kloboučnické zboží, zejména barety, cylindry, čapky, čepice, klobouky, klobouky textilní, punčochové zboží, rukavice včetně bez prstů, palcových a dámských dlouhých, rukávničky, konfekce, zejména svrchní oblečení, např. bundy, vesty, saka, fleecové (počesávané) oblečení, trepky, jarní, letní, podzimní a zimní oblečení dámské, pánské i dětské jako šaty krátké i dlouhé, košile, polokošile, bundokošile, obleky, halenky, kalhoty krátké i dlouhé, kabáty a pláště, šátky a šály, uniformy, kostýmy, jeansy, kombinézy, dětské oblečení, elastické pletené zboží, kožichy, kožešiny (oděvy), oděvní zboží, oblečení z kůže a z imitace kůže, oděvní doplňky spadající do této třídy, šponovky, plážové oblečení, oblečení do deště, oblečení na tenis, na golf, tepláky, blejzry, pláštěnky, kabátky, živůtky, smokiny a večerní oblečení, svetry, pulovry, paleta a ponča včetně kožešinových, teplákové soupravy, oblečení na spaní a domácí oblečení, spodky, bokovky (kalhoty), cvičební, baletní a sportovní trikoty, spodničky, kimona, kaftany, oblečení typu kabuki, harémové oblečení, kravaty, motýlky, přezůvky, obuv určená pro jízdu na snowboardech, podkolenky, turistické oděvy, pracovní oděvy spadající do této třídy, oděvnícké zboží z elastických tkanin, cyklistické oděvy, nátepníčky, sportovní čelenky, džínové oblečení pro děti i dospělé, boa (kožešinové límce), bryndáčky (ne z papíru), kamaše, kapuce, kostýmy (maškarní), košilová sedla, koupací pláště, pracovní pláště spadající do této třídy, límečky, livrej, manžety, noční kabátky, opasky, pásky ke kalhotám, pletené zboží (stávkové zboží), podpatěnky, podpatky, podrážky k obuvi, potítky, pytle na oděvy, slintáčky (ne z papíru), smíratelné límce, šerpy, výbavička pro novorozence, zástěry, závoje, zimníky, nadměrné velikosti výrobků této třídy; (26) galanterie textilní pro vyšívání, jehly šicí, krajky, lemování, spony na oděvy nebo šaty, stehované obruby, zipy, stuhy, cedulky a značky na prádlo, krabice pro šicí potřeby, ozdoby na oděvy, bambule, copy vlasové, čelenky, gummy do prádla, hříbky na látání, jehelníčky, jehlice, kalouny, kanýry, umělé kníry, korzetové kostice, knoflíky, kokardy, květiny umělé, náplety, náprstky, natáčky, obruby, lemovky, oděvní šňůrky, ozdobné odznaky (knoflíky), ovoce umělé, pajetky, panenky čajové (textilní poklady na čajové konvice), paspulky, patentky, paruky, pštroší pera a ptačí peří (oděvní doplňky), podvazkové pásy, pikoty, prýmký, porta, přezky, přičesky z vlasů, rozety, síčky do vlasů, sponky do vlasů, startovní čísla, stehované obruby, střapce, špendlíky, trásně, tkaničky do bot, tupé, umělé věnce, spony na šle, vlásenky, volány, umělé vousy, vrkoče, vycpávky ramenní, výšivky, výztuže límců, lemovky na záclony, zdrhovadla, zipy, značky na prádlo, žinylka (přymkařské zboží).

(511) 24, 25, 26
(540)



(593) Obrazová

(111) **390267**

(220) 15.09.2021
(320) 15.09.2021
(442) 03.11.2021
(151) 09.02.2022

(730) **Dvořák Filip**, Nesvačily 2, Bystřice, 25751, CZ

(740) **Ing. Zdeněk Kučera**, Dlouhá 207, Slušovice, 76315

(210) O-574669

(510) (16) papír, lepenka, kartonážní výrobky (obaly), vše ve spojení s distribucí piva, pivní tácky; (21) skleněné obaly, sklenice, poháry a pohárky na pivo a alkoholické i nealkoholické nápoje s obsahem piva; (32) pivo, lehká piva a ležáky, nealkoholické pivo, ochucená piva, nealkoholické nápoje, vody minerální a šumivé, sirupy a jiné přípravky k přípravě nápojů, džusy, šťávy ovocné a nápoje z ovocných šťáv nealkoholických (nezkvašených), šumivé ovocné nápoje (lihuprosté), šumivé nápoje s ovocnou šťávou.

(511) 16, 21, 32

(540)

(592) Slovní

PIVOVAR KOMINÍK

(111) **390268**

(220) 16.09.2021

(320) 16.09.2021

(442) 03.11.2021

(151) 09.02.2022

(730) **Barmuta Tatyana**, Kamenická 552/23, Praha 7, 17000, CZ

(210) O-574679

(510) (9) laserové tiskárny, software pro tiskárny, software na zpracování dat pro grafické prezentace; (35) reklama v odborném tisku určená pro širokou veřejnost, elektronické publikování tiskovin pro reklamní účely, šíření reklamních materiálů (prospekty, brožury a tiskoviny), propagace prodeje zboží a služeb třetích osob cestou distribuce tiskovin a propagačních soutěží; (40) tiskařské služby, zakázkový tisk názvů a log společností pro propagační a reklamní účely na zboží druhých, dekorativní tisk pro třetí osoby, tisk reklamních materiálů, tisk kreseb podle předlohy, tisk obrazů na objekty, tisk vzorů na textilie, tisk vzorů na koberce, tisk vzorů na nástěnné krytiny, tisk vzorů na kobercové dlaždice, tisk vzorů na podlahové krytiny, tisk idokumentů z digitálních médií, pronájem tiskařských strojů a zařízení, tisk digitálně uložených obrázků a fotografií, poskytování informací vztahujících se ke službám fotografického tisku, poskytování informací vztahujících se k pronájmu tiskařských strojů a přístrojů, služby v oblasti digitálního tisku knih a jiných dokumentů na vyžádání; (41) publikování a vydávání tiskovin, vydávání tiskovin týkajících se práv k duševnímu vlastnictví; (42) navrhování software pro použití s tiskárnami, navrhování tiskovin, poradenské služby vztahující se k počítačovému software používanému pro tisk; (45) právní služby týkající se využívání autorských práv k tiskárenským výrobkům.

(511) 9, 35, 40, 41, 42, 45

(540)



(593) Obrazová

(111) **390269**

(220) 16.09.2021

(320) 16.09.2021

(442) 03.11.2021

(151) 09.02.2022

(730) **Ekmeckioglu Kemal**, Dukelská 258/4, Liberec, Liberec VI-Rochlice, 46006, CZ

(210) O-574690

(510) (39) rozvoz jídel restauracemi; (43) restaurace, delikatesy (restaurace), grill - restaurace, samoobslužné restaurace, restaurace (služby), turistické restaurace, restaurace rychlého občerstvení, restaurace servírující porcované maso, restaurace s odnosem jídel s sebou.

(511) 39, 43

(540)

Lokanta

(592) Slovní

(111) **390270**

(220) 17.09.2021

(320) 17.09.2021

(442) 03.11.2021

(151) 09.02.2022

(730) **ASG solutions SE**, Padlých hrdinů 135/27, Havířov, Životice, 73601, CZ

(740) **Ing. Pavel Nádvorník s.r.o.**, Klínová 620/1, Ostrava, Hulváky, 70900

(210) O-574699

(591) Barevná

(510) (36) finanční poradenství, činnost finančních poradců, finanční marketing, finanční informace, finanční zprostředkování, finanční služby, správa finančních záležitostí, finanční služby pro firmy, firemní finanční služby a konzultace, finanční analýza; (41) školení, školení zaměstnanců, počítačové školení, organizování školení, pracovní orientované školení, školení podnikového managementu, školení v počítačovém programování, školení s využitím počítačů, poskytování online školení, školení v ovládní počítačových systémů, školení v oblasti počítačového vývoje, školení v souvislosti se softwarem, školení týkající se používání počítačů, školení v oblasti komunikačních technologií, školení v oblasti psaní počítačových programů, školení v oblasti designu softwarových systémů, školení zaměřené na navrhování počítačových programů, služby školení zaměstnanců v oblasti moderní kancelářské technologie; (42) vývoj softwaru, programování a implementace softwaru, vývoj počítačových sítí, vývoj počítačových programů, vývoj počítačových systémů, vývoj datových programů, analýza a vývoj produktů, design softwaru, navrhování softwaru, vývoj softwaru počítačové databáze, vývoj aplikací k počítačovým programům, vývoj programů pro zpracování dat, vývoj systémů na ukládání dat, vývoj počítačového hardwaru a softwaru, konzultace v oblasti vývoje výrobků, navrhování a vývoj programů počítačové databáze, navrhování počítačové databáze, vývoj a údržba softwaru počítačových databází, navrhování a vývoj počítačového softwaru pro logistiku, navrhování a vývoj systémů pro zpracování dat, navrhování a vývoj softwaru pro elektronické databáze, analýza a hodnocení v oblasti vývoje výrobků, poradenství v oblasti navrhování a vývoje softwaru, navrhování a vývoj počítačového softwaru pro správu databází, vývoj a testování výpočetních metod, algoritmů a softwaru, vývoj počítačového softwaru pro použití s programovatelnými kontrolními zařízeními, aktualizace a údržba počítačového softwaru a programů, monitorování počítačových systémů na dálku, počítačové analýzy, poskytování outsourcingových služeb v oblasti informačních technologií, správa serverů, údržba softwaru pro zpracování údajů, kontrola kvality v oblasti počítačového softwaru.

(511) 36, 41, 42

(540)



(593) Obrazová

(111) **390271**

(220) 17.09.2021

(320) 17.09.2021

(442) 03.11.2021

(151) 09.02.2022

(730) **ASG solutions SE**, Padlých hrdinů 135/27, Havířov, Životice, 73601, CZ

(740) Ing. Pavel Nádvorník s.r.o., Klínová 620/1, Ostrava, Hulváky, 70900

(210) O-574700

(510) (36) finanční poradenství, činnost finančních poradců, finanční marketing, finanční informace, finanční zprostředkování, finanční služby, správa finančních záležitostí, finanční služby pro firmy, firemní finanční služby a konzultace, finanční analýza; (41) školení, školení zaměstnanců, počítačové školení, organizování školení, pracovní orientované školení, školení podnikového managementu, školení v počítačovém programování, školení s využitím počítačů, poskytování online školení, školení v ovládní počítačových systémů, školení v oblasti počítačového vývoje, školení v souvislosti se softwarem, školení týkající se používání počítačů, školení v oblasti komunikačních technologií, školení v oblasti psaní počítačových programů, školení v oblasti designu softwarových systémů, školení zaměřené na navrhování počítačových programů, služby školení zaměstnanců v oblasti moderní kancelářské technologie; (42) vývoj softwaru, programování a implementace softwaru, vývoj počítačových sítí, vývoj počítačových programů, vývoj počítačových systémů, vývoj datových programů, analýza a vývoj produktů, design softwaru, navrhování

softwaru, vývoj softwaru počítačové databáze, vývoj aplikací k počítačovým programům, vývoj programů pro zpracování dat, vývoj systémů na ukládání dat, vývoj počítačového hardwaru a softwaru, konzultace v oblasti vývoje výrobků, navrhování a vývoj programů počítačové databáze, navrhování počítačové databáze, vývoj a údržba softwaru počítačových databází, navrhování a vývoj počítačového softwaru pro logistiku, navrhování a vývoj systémů pro zpracování dat, navrhování a vývoj softwaru pro elektronické databáze, analýza a hodnocení v oblasti vývoje výrobků, poradenství v oblasti navrhování a vývoje softwaru, navrhování a vývoj počítačového softwaru pro správu databází, vývoj a testování výpočetních metod, algoritmů a softwaru, vývoj počítačového softwaru pro použití s programovatelnými kontrolními zařízeními, aktualizace a údržba počítačového softwaru a programů, monitorování počítačových systémů na dálku, počítačové analýzy, poskytování outsourcingových služeb v oblasti informačních technologií, správa serverů, údržba softwaru pro zpracování údajů, kontrola kvality v oblasti počítačového softwaru.

(511) 36, 41, 42

(540)

ASG Consulting

(592) Slovní

(111) **390272**

(220) 17.09.2021

(320) 17.09.2021

(442) 03.11.2021

(151) 09.02.2022

(730) **ASG solutions SE**, Padlých hrdinů 135/27, Havířov, Životice, 73601, CZ

(740) Ing. Pavel Nádvorník s.r.o., Klínová 620/1, Ostrava, Hulváky, 70900

(210) O-574701

(510) (36) finanční poradenství, činnost finančních poradců, finanční marketing, finanční informace, finanční zprostředkování, finanční služby, správa finančních záležitostí, finanční služby pro firmy, firemní finanční služby a konzultace, finanční analýza; (41) školení, školení zaměstnanců, počítačové školení, organizování školení, pracovní orientované školení, školení podnikového managementu, školení v počítačovém programování, školení s využitím počítačů, poskytování online školení, školení v ovládní počítačových systémů, školení v oblasti počítačového vývoje, školení v souvislosti se softwarem, školení týkající se používání počítačů, školení v oblasti komunikačních technologií, školení v oblasti psaní počítačových programů, školení v oblasti designu softwarových systémů, školení zaměřené na navrhování počítačových programů, služby školení zaměstnanců v oblasti moderní kancelářské technologie; (42) vývoj softwaru, programování a implementace softwaru, vývoj počítačových sítí, vývoj počítačových programů, vývoj počítačových systémů, vývoj datových programů, analýza a vývoj produktů, design softwaru, navrhování softwaru, vývoj softwaru počítačové databáze, vývoj aplikací k počítačovým programům, vývoj programů pro zpracování dat, vývoj systémů na ukládání dat, vývoj počítačového hardwaru a softwaru, konzultace v oblasti vývoje výrobků, navrhování a vývoj programů počítačové databáze, navrhování počítačové databáze, vývoj a údržba softwaru počítačových databází, navrhování a vývoj počítačového softwaru pro logistiku, navrhování a vývoj systémů pro zpracování dat, navrhování a vývoj softwaru pro elektronické databáze, analýza a hodnocení v oblasti vývoje výrobků, poradenství v oblasti navrhování a vývoje softwaru, navrhování a vývoj počítačového softwaru pro správu databází, vývoj a testování výpočetních metod, algoritmů a softwaru, vývoj počítačového softwaru pro použití s programovatelnými kontrolními zařízeními, aktualizace a údržba počítačového softwaru a programů, monitorování počítačových systémů na dálku, počítačové analýzy, poskytování outsourcingových služeb v oblasti informačních technologií, správa serverů, údržba softwaru pro zpracování údajů, kontrola kvality v oblasti počítačového softwaru.

(511) 36, 41, 42

(540)

ASG Solutions

(592) Slovní

(111) **390273**

(220) 20.09.2021

(320) 20.09.2021

(442) 03.11.2021

(151) 09.02.2022

- (730) **Academic School, Mateřská škola a základní škola, s.r.o.**, Studentské náměstí 1531, Uherské Hradiště, Mařatice, 68601, CZ
(740) Advokátní kancelář Petráš Rezek s.r.o., Mgr. Filip Petráš, 2. května 7134, Zlín, 76001
(210) O-574731
(591) Barevná
(510) (16) letáky, tištěné publikace, učební pomůcky; (35) reklama, propagace; (41) akademie [vzdělávání], klubové služby [zábava nebo vzdělávání], mateřské školy, poradenství pro volbu povolání [v oblasti vzdělávání nebo školení], pořádání a vedení seminářů, pořádání soutěží [vzdělávacích nebo zábavných], pořádání sportovních soutěží, pořádání výstav ke kulturním nebo vzdělávacím účelům, poskytování informací v oblasti vzdělávání, prázdninové tábory [zábava], soukromá výuka, školní vzdělávání, tělesná výchova, výuka, vzdělávací služby.
(511) 16, 35, 41
(540)



(593) Obrazová

- (111) **390274**
(220) 20.09.2021
(320) 20.09.2021
(442) 03.11.2021
(151) 09.02.2022
(730) **SQZ, s.r.o.**, U místní dráhy 939/5, Olomouc, Nová Ulice, 77900, CZ
(740) Ing. Pavel Reichel, Lopatecká 152/14, Praha 4, Podolí, 14700
(210) O-574732
(591) Barevná
(510) (9) přístroje pro testování, měření, analýzy a kontrolu kvality stavebních materiálů a konstrukcí v rozsahu třídy 9; (37) stavebnictví, zejména v oblasti výstavby dopravní infrastruktury, včetně oprav a údržby vozovek, instalace svodidel a dopravních značení, svislého značení dopravních značek, hluku od vozovky a dělicích pruhů na vozovkách; (42) inženýrsko-technické a projekční služby, návrhy konstrukcí ve třídě 42.
(511) 9, 37, 42

(540)



(593) Obrazová

- (111) **390275**
(220) 20.09.2021
(320) 20.09.2021
(442) 03.11.2021
(151) 09.02.2022
(730) **SQZ, s.r.o.**, U místní dráhy 939/5, Olomouc, Nová Ulice, 77900, CZ
(740) Ing. Pavel Reichel, Lopatecká 152/14, Praha 4, Podolí, 14700
(210) O-574735
(510) (9) přístroje pro testování, měření, analýzy a kontrolu kvality stavebních materiálů a konstrukcí v rozsahu třídy 9; (37) stavebnictví, zejména v oblasti výstavby dopravní infrastruktury, včetně oprav a údržby vozovek, instalace svodidel a dopravních značení, svislého značení dopravních značek, hluku od vozovky a dělicích pruhů na vozovkách; (42) inženýrsko-technické a projekční služby, návrhy konstrukcí ve třídě 42.
(511) 9, 37, 42
(540) **SQZ**
(592) Slovní

- (111) **390276**
(220) 21.09.2021
(320) 21.09.2021
(442) 03.11.2021
(151) 09.02.2022
(730) **Málik Jakub**, Jablonského 639/4, Praha 7, Holešovice, 17000, CZ
(740) JUDr. Sabina Falteisková Ph.D., advokátka, Janáčkovo nábřeží 474/45, Praha 5, Smíchov, 15000
(210) O-574749
(510) (35) administrativní služby, cílené zaslání reklamních materiálů, fakturace, marketing, grafická úprava pro reklamní účely, návrh reklamních materiálů, obchodní informace, online reklama v počítačové síti, poptávky, pořádání výstav pro obchodní či reklamní účely, poskytování online tržiště pro kupující a prodejce zboží a služeb, propagace, předvádění zboží, reklama, řízení obchodní činnosti pro nezávislé poskytovatele služeb, šíření reklamních materiálů, vedení dražeb, vydávání reklamních textů; (36) investování finančních prostředků, kapitálové investice, oceňování mincí, oceňování starožitností, oceňování šperků, oceňování uměleckých děl, oceňování známek; (41) pořádání a vedení osobních vzdělávacích fór, pořádání a vedení seminářů, pořádání a vedení workshopů, školení, výuka, vzdělávací služby.
(511) 35, 36, 41
(540) **NUMISMAT MÁLIK**
(592) Slovní

- (111) **390277**
(220) 21.09.2021

- (320) 21.09.2021
(442) 03.11.2021
(151) 09.02.2022
(730) **Málik Jakub**, Jablonského 639/4, Praha 7, Holešovice, 17000, CZ
(740) JUDr. Sabina Falteisková Ph.D., advokátka, Janáčkovo nábřeží 474/45, Praha 5, Smíchov, 15000
(210) O-574750
(510) (35) administrativní služby, cílené zaslání reklamních materiálů, fakturace, marketing, grafická úprava pro reklamní účely, návrh reklamních materiálů, obchodní informace, online reklama v počítačové síti, poptávky, pořádání výstav pro obchodní či reklamní účely, poskytování online tržiště pro kupující a prodejce zboží a služeb, propagace, předvádění zboží, reklama, řízení obchodní činnosti pro nezávislé poskytovatele služeb, šíření reklamních materiálů, vedení dražeb, vydávání reklamních textů; (36) investování finančních prostředků, kapitálové investice, oceňování mincí, oceňování starožitností, oceňování šperků, oceňování uměleckých děl, oceňování známek; (41) pořádání a vedení osobních vzdělávacích fór, pořádání a vedení seminářů, pořádání a vedení workshopů, školení, výuka, vzdělávací služby.
(511) 35, 36, 41
(540) **Art and antiques are in my DNA.**
(592) Slovní

- (111) **390278**
(220) 21.09.2021
(320) 21.09.2021
(442) 03.11.2021
(151) 09.02.2022
(730) **Málik Jakub**, Jablonského 639/4, Praha 7, Holešovice, 17000, CZ
(740) JUDr. Sabina Falteisková Ph.D., advokátka, Janáčkovo nábřeží 474/45, Praha 5, Smíchov, 15000
(210) O-574751
(510) (35) administrativní služby, cílené zaslání reklamních materiálů, fakturace, marketing, grafická úprava pro reklamní účely, návrh reklamních materiálů, obchodní informace, online reklama v počítačové síti, poptávky, pořádání výstav pro obchodní či reklamní účely, poskytování online tržiště pro kupující a prodejce zboží a služeb, propagace, předvádění zboží, reklama, řízení obchodní činnosti pro nezávislé poskytovatele služeb, šíření reklamních materiálů, vedení dražeb, vydávání reklamních textů; (36) investování finančních prostředků, kapitálové investice, oceňování mincí, oceňování starožitností, oceňování šperků, oceňování uměleckých děl, oceňování známek; (41) pořádání a vedení osobních vzdělávacích fór, pořádání a vedení seminářů, pořádání a vedení workshopů, školení, výuka, vzdělávací služby.
(511) 35, 36, 41
(540)



(593) Obrazová

- (111) **390279**
(220) 21.09.2021
(320) 21.09.2021
(442) 03.11.2021
(151) 09.02.2022

- (730) **Židek Michal**, Loděnice 37, Holasovice, 74774, CZ
(210) O-574771
(510) (6) kovové nádoby a kovové výrobky určené pro přepravu a obalové materiály, kovové stavební a konstrukční materiály a prvky, drobné kovové železářské zboží, přemístitelné konstrukce a kovové stavby; (20) nábytek a bytové zařízení, nádoby a uzávěry a držáky pro ně, nekovové; (41) služby v oblasti vzdělávání, zábavy a sportu.
(511) 6, 20, 41
(540) **BIBLIOSKRÍŇKA**
(592) Slovní
- (111) **390280**
(220) 21.09.2021
(320) 21.09.2021
(442) 03.11.2021
(151) 09.02.2022
(730) **JO MALONE INC.**, 767 Fifth Avenue, New York, 10153, NY, US
(740) Baker & McKenzie s.r.o., advokátní kancelář, JUDr. Jiří Čermák, advokát, Klimentská 1216/46, Praha 1, Nové Město, 11000
(210) O-574775
(510) (3) přípravky pro bělení a praní, přípravky pro leštění, čištění, odmašťování a broušení, mýdla, kosmetické, voňavkářské a toaletní výrobky, prostředky pro péči o vlasy, vonné oleje a potpourri, prostředky pro péči o ústní dutinu (nikoliv pro léčebné účely); (4) svíčky; (44) salóny krásy, kosmetické služby, včetně kosmetického poradenství.
(511) 3, 4, 44
(540)



(593) Obrazová

- (111) **390281**
(220) 22.09.2021
(320) 22.09.2021
(442) 03.11.2021
(151) 09.02.2022
(730) **Dercová Beáta**, Bachova 1584/20, Praha 4, Chodov, 14900, CZ
(740) eLegal advokátní kancelář s.r.o., Mgr. Tomáš Pauch, advokát, Sokolovská 695/115b, Praha 8, Karlín, 18600
(210) O-574784
(510) (26) dekorativní vyšívávané obrázky; (28) panenky, plyšové panenky, hadrové panenky, hračky; (35) velkoobchodní prodej hraček, on line maloobchodní služby zaměřené na hračky, maloobchodní prodej hraček, marketing, online reklamní a marketingové služby.
(511) 26, 28, 35
(540) **Selfie Cuddle rodina jak vyšítá**
(592) Slovní

- (111) **390282**
(220) 22.09.2021

(320) 22.09.2021
(442) 03.11.2021
(151) 09.02.2022
(730) **Estee Lauder Cosmetics Ltd.**, 161 Commander Blvd Agincourt, Ontario, CA
(740) Baker & McKenzie s.r.o., advokátní kancelář, JUDr. Jiří Čermák, advokát, Klimentská 1216/46, Praha 1, Nové Město, 11000
(210) O-574802
(510) (3) kosmetické a toaletní přípravky, a to rtěnky, pleťový pudr, rouge (krém), rouge (tuhý), mascara, oční stíny, pleťový čistící olej, pleťová voda, krém, oční krém, toaletní voda, parfém a voda na ruce.
(511) 3
(540)
(592) Slovní

ESTEE LAUDER

(111) **390283**
(220) 23.09.2021
(320) 23.09.2021
(442) 03.11.2021
(151) 09.02.2022
(730) **Skell Inc.**, 2401 Lincoln Blvd. Suite C, Santa Monica, 90405, CA, US
(740) Všetečka Zelený Švorčík a partneři, advokátní a patentová kancelář, JUDr. Michal Havlík, Hálkova 1406/2, Praha 2, Nové Město, 12000
(210) O-574813
(510) (21) mechanická zařízení na hubení hmyzu.
(511) 21
(540)
(592) Slovní

BUG-A-SALT

(111) **390284**
(220) 23.09.2021
(320) 23.09.2021
(442) 03.11.2021
(151) 09.02.2022
(730) **UPL CORPORATION LIMITED**, 5th Floor, Newport Building, Louis Pasteur Street, Port Louis, MU
(740) Všetečka Zelený Švorčík a partneři, advokátní a patentová kancelář, JUDr. Michal Havlík, Hálkova 1406/2, Praha 2, Nové Město, 12000
(210) O-574814
(510) (5) herbicidy, pesticidy, insekticidy, fungicidy, vermicydy, rodenticidy, weedcidy, přípravky na hubení plevelu a ničení škůdců.
(511) 5
(540)
(592) Slovní

Wizard

(111) **390285**
(220) 26.09.2021
(320) 26.09.2021
(442) 03.11.2021
(151) 09.02.2022
(730) **Richterová Kateřina Ing.**, Resnerova 26, Klimkovic, 74283, CZ
(210) O-574846
(510) (43) restaurace (služby), restaurace rychlého občerstvení (služby), bistra (služby), poskytování jídla a nápojů.
(511) 43
(540)
(592) Slovní

POKE BO

(111) **390286**
(220) 26.09.2021
(320) 26.09.2021
(442) 03.11.2021
(151) 09.02.2022
(730) **Richterová Kateřina Ing.**, Resnerova 26, Klimkovic, 74283, CZ
(210) O-574847
(510) (43) restaurace, restaurace (služby), restaurace rychlého občerstvení, restaurace s odnosem jídel s sebou, bistra (služby).
(511) 43

(540)



(593) Obrazová

(111) **390287**
(220) 27.09.2021
(320) 27.09.2021
(442) 03.11.2021
(151) 09.02.2022
(730) **EUROMEDIA GROUP, a.s.**, Nádražní 896/30, Praha 5, Smíchov, 15000, CZ
(740) Mgr. Petr Doubrava, advokátní kancelář, Mgr. Petr Doubrava, advokát, Podolská 496/124, Praha 4, Podolí, 14700
(210) O-574863
(510) (9) média s audiovizuálními záznamy; (16) papír, tiskoviny; (28) hry, hračky; (35) reklama, propagace; (41) vzdělání, kultura, zábava.
(511) 9, 16, 28, 35, 41
(540)
(592) Slovní

ČTENÍ TĚ MĚNÍ

(111) **390288**
(220) 27.09.2021
(320) 27.09.2021
(442) 03.11.2021
(151) 09.02.2022
(730) **Skinners Technologies s.r.o.**, Cyrilská 508/7, Brno, Trnitá, 60200, CZ
(740) PROPATENT, JUDr. Matěj Sedláček, Pod Pekařkou 107/1, Praha 4, Podolí, 14700
(210) O-574864
(510) (25) oblečení, pokrývky hlavy, čepice, obuv, ponožky, boty, holínky, pantofle, turistická obuv, sportovní obuv, tenisky, fitness obuv, sportovní oblečení, fitness oblečení, sportovní ponožky, barefoot obuv, barefoot ponožky, vnitřní a vnější podrážky obuvi, spodní prádlo, kalhoty, trička, mikiny, sandály, legíny, bundy, šortky; (28) cvičební a sportovní potřeby, hry, hračky; (41) vzdělávání, školení, zábava, sportovní a kulturní činnosti, pořádání kulturních a sportovních akcí.
(511) 25, 28, 41

(540)

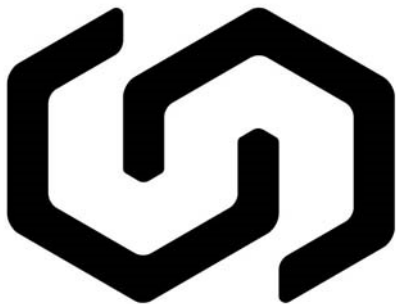

(593) Obrazová

(111) **390289**

(220) 27.09.2021

(320) 27.09.2021

(442) 03.11.2021

(151) 09.02.2022

(730) **APP Community s.r.o.**, Na Maninách 1590/29, Praha 7, Holešovice, 17000, CZ

(740) **BOHEMIA PATENT**, Ing. Jana Vanděliková, patentová zástupkyně, Petrská 1136/12, Praha 1, Nové Město, 11000

(210) O-574871

(510) (35) propagační činnost, reklama, šíření reklamy a inzerce přes internet, obchodní služby a informace pro spotřebitele, pomoc v obchodní a podnikatelské činnosti, komerční výstavy a přehlídky, pomoc při řízení obchodní činnosti, obchodní administrativa, internetový obchod s potravinami a nápoji, obchodní pomoc a obchodní zprostředkovatelská činnost v oblasti potravin a v oblasti mlynářství, sladovnictví, pekařství, těstářství i cukrářství a služeb s tím souvisejících, propagace a inzerce prostřednictvím internetu a elektronických médií, merchandising, franchising, on-line objednávkové služby, služby maloobchodního prodeje potravin, maloobchodní zásilkové služby týkající se potravin a nápojů, obchodní provoz tržišť, stánků a prodejen; (39) rozvoz a distribuce hotových jídel nebo polotovarů, zásilková obchodní činnost, doprava, přeprava, skladování, balení a distribuce zboží a výrobků, doprava potravin, rozvoz jídel restauracemi, rozvoz a distribuce nápojů, rychlého občerstvení a hotových jídel, dodávka jídel na objednávku, dodávky jídel objednaných prostřednictvím prostředků komunikace na dálku; (43) služby zajišťující stravování a nápoje, provozování hostinských a restauračních činností a zařízení, služby rychlého občerstvení, catering, zajišťování hromadného stravování (catering), zásobování (catering), catering - jídlo a nápoje pro bankety, catering - jídlo a nápoje pro instituce, restaurace, bary, snack bary, bufety, hotely, noční kluby (poskytování jídla), kavárny, vinárny, provoz automatů pro občerstvení, poskytování gastronomických služeb, zprostředkovatelská činnost v oblasti gastronomie v rámci služeb restaurací a pivnic, příprava a zhotovování jídel a výrobků teplé a studené kuchyně, provozování pizzerie, provozování grill-baru, pronajímání společenských a jednacích místností a salónek, pořádání gastronomických festivalů, přehlídek a ochutnávek v rámci této třídy (zajištění potravin a nápojů), zajištění stravování při společenských a kulturních akcích, organizování recepce a koktejlů se zaměřením na gastronomii (zajištění potravin a nápojů), zásobování restaurací a provozoven potravinářskými výrobky a nápoji, poradenství v oboru gastronomie v rámci této třídy.

(511) 35, 39, 43

(540)

LIQUID OFFICE

(592) Slovní

(111) **390290**

(220) 29.09.2021

(320) 29.09.2021

(442) 03.11.2021

(151) 09.02.2022

(730) **Sázel David**, č. p. 147, Příkazy, 78333, CZ

(210) O-574876

(510) (29) zpracované ořechy, pražené ořechy, ochucené ořechy, blanširované ořechy, ořechové chuťovky, ořechové pasty, ořechové máslo, přepuštěné máslo, ořechové oleje, pochutiny na bázi ořechů, semínka [zpracovaná -], sušené ovoce, směsi sušeného ovoce, kandované ovoce, směsi pochutin obsahující zpracované ovoce a zpracované ořechy, směsi ovoce a ořechů, sušené luštěniny, zpracované luštěniny, zpracované ovoce, houby a zelenina, ořechy a luštěniny, tyčinky z ořechů nebo semínek, jedlá semena; (30) ořechy s polevou [cukrovinky], čokoládové pomazánky obsahující ořechy, cukrovinky obsahující želé, oříškové cukrovinky, ořechové mouky, mouka, sirupy a melasa, sirupy na ochucování, káva, čaj, kakao a jejich náhražky, oplatky, sušenky, snídaně cereálie, ovesné a kukuřičné kaše; (31) nezpracované ořechy, jedlé ořechy [nezpracované], nezpracovaná jedlá semena, zrniny [obiloviny]; (35) online objednávkové služby, poskytování obchodních informací online, administrativní zpracování objednávek, dodavatelské služby pro třetí osoby [nákup výrobků a služeb pro jiné podniky], obchodní nebo podnikatelské informace (poskytování -), prezentace výrobků v komunikačních médiích pro účely maloobchodu, reklama a propagace, online reklama prostřednictvím počítačových komunikačních sítí, maloobchodní služby vztahující se k potravinám, online maloobchod a velkoobchod s výrobky výše uvedenými ve třídách 29, 30 a 31; (39) dovoz, doprava, balení, doprava a doručování zboží, skladování zboží.

(511) 29, 30, 31, 35, 39

(540)

ZDRAVOSLAV

(592) Slovní

(111) **390291**

(220) 29.09.2021

(320) 29.09.2021

(442) 03.11.2021

(151) 09.02.2022

(730) **Dr. Müller Pharma s.r.o.**, U Mostku 182, Hradec Králové, Pouchov, 50341, CZ

(740) **Mgr. Roman Fojtásek**, advokát, Vinohradská 343/6, Praha 2, Vinohrady, 12000

(210) O-574884

(510) (5) léčivé čaje, bylinné čaje (léčivé nápoje); (30) čaj a jeho náhražky, čajové listy, sušené byliny, zpracované bylinky, aromatické přípravky k výrobě bylinných čajů, bonbóny (cukrovinky), cukrovinky, mentolové cukrovinky, čokoláda, čokoládové nápoje, glukóza pro kulinářské účely, chuťové přísady, karamely, káva, med, oplatky, pastilky (cukrovinky), přírodní sladidla, suchary, tresti do potravin s výjimkou éterických esencí a olejů, žvýkačky, zahradní bylinky (konzervované -), koření, sladký komprimát (neléčivý), čajové pečivo (sušenky), sušenky (sladké nebo slané), kakao a jeho náhražky; (35) velkoobchodní a maloobchodní prodej čajů.

(511) 5, 30, 35

(540)

JEMČA SELECTION

(592) Slovní

(111) **390292**

(220) 29.09.2021

(320) 29.09.2021

(442) 03.11.2021

(151) 09.02.2022

(730) **Saron statika s.r.o.**, Maničky 46/5, Brno, Žabovřesky, 616 00, CZ

(740) **Ing. Kateřina Gregorová**, patentový a známkový zástupce, Sokolská třída 966/22, Ostrava, Moravská Ostrava, 70200

(210) O-574898

(591) Barevná

(510) (6) kovové stavební a konstrukční materiály a prvky, zpevňovací (kovové) materiály pro stavebnictví, kovové výtuzze pro stavebnictví, obecné kovy a jejich slitiny, včetně nerezové oceli; (19) stavební materiály z betonu vyztuženého plastovými a skleněnými vlákny, stavební součásti z betonem vyztužené malty, lepicí malta pro stavební účely, injektážní materiál (malta), vyztužovací materiály pro stavebnictví, ne kovové; (35) reklama on-line v počítačových komunikačních sítích, poskytování zákaznických informací o produktech prostřednictvím internetu a sociálních sítí, velkoobchodní a maloobchodní prodej výrobků výše uvedených ve třídě 6 a 19.

(511) 6, 19, 35

(540)



(593) Obrazová

(111) **390293**

(220) 30.09.2021

(320) 30.09.2021

(442) 03.11.2021

(151) 09.02.2022

(730) **PR PA RT NE RS Advisory Group s.r.o.**, náměstí Přátelství 1518/2, Praha 10, Hostivař, 10200, CZ

(740) Mgr. Bc. Petr Mach, advokát, Slezská 1297/3, Praha 2, Vinohrady, 12000

(210) O-574922

(591) Barevná

(510) (35) informační a poradenské služby v oblasti profesního růstu (nikoliv poradenství o vzdělávání a školení); (38) internetové konferenční služby; (41) vzdělávací a školicí služby, poradenské služby v oblasti vzdělávání, poradenské služby týkající se obchodních školení, poradenské služby týkající se profesionální kariéry (vzdělávací a školicí poradenství), poradenské služby v oblasti školení, služby v oblasti vzdělávání, zábavy a sportu, koučink [školení], školení a koučink zaměřený na politické projevy, pořádání konferencí, organizování vzdělávacích konferencí.

(511) 35, 38, 41

(540)



(593) Obrazová

(111) **390294**

(220) 30.09.2021

(320) 30.09.2021

(442) 03.11.2021

(151) 09.02.2022

(730) **PR PA RT NE RS Advisory Group s.r.o.**, náměstí Přátelství 1518/2, Praha 10, Hostivař, 10200, CZ

(740) Mgr. Bc. Petr Mach, advokát, Slezská 1297/3, Praha 2, Vinohrady, 12000

(210) O-574924

(591) Barevná

(510) (35) informační a poradenské služby v oblasti profesního růstu (nikoliv poradenství o vzdělávání a školení); (38) internetové konferenční služby; (41) vzdělávací a školicí služby, poradenské služby v oblasti vzdělávání, poradenské služby týkající se obchodních školení, poradenské služby týkající se profesionální kariéry (vzdělávací a školicí poradenství), poradenské služby v oblasti školení, služby v oblasti vzdělávání, zábavy a sportu, koučink [školení], školení a koučink zaměřený na politické projevy, pořádání konferencí, organizování vzdělávacích konferencí.

(511) 35, 38, 41

(540)



(593) Obrazová

(111) **390295**

(220) 30.09.2021

(320) 30.09.2021

(442) 03.11.2021

(151) 09.02.2022

(730) **PR PA RT NE RS Advisory Group s.r.o.**, náměstí Přátelství 1518/2, Praha 10, Hostivař, 10200, CZ

(740) Mgr. Bc. Petr Mach, advokát, Slezská 1297/3, Praha 2, Vinohrady, 12000

(210) O-574927

(591) Barevná

(510) (35) informační a poradenské služby v oblasti profesního růstu (nikoliv poradenství o vzdělávání a školení); (38) internetové konferenční služby; (41) vzdělávací a školicí služby, poradenské služby v oblasti vzdělávání, poradenské služby týkající se obchodních školení, poradenské služby týkající se profesionální kariéry (vzdělávací a školicí poradenství), poradenské služby v oblasti školení, služby v oblasti vzdělávání, zábavy a sportu, koučink [školení], školení a koučink zaměřený na politické projevy, pořádání konferencí, organizování vzdělávacích konferencí.

(511) 35, 38, 41

(540)



(593) Obrazová

(111) **390296**

(220) 30.09.2021

(320) 30.09.2021

(442) 03.11.2021

(151) 09.02.2022

(730) **PR PA RT NE RS Advisory Group s.r.o.**, náměstí Přátelství 1518/2, Praha 10, Hostivař, 10200, CZ

(740) Mgr. Bc. Petr Mach, advokát, Slezská 1297/3, Praha 2, Vinohrady, 12000

(210) O-574928

(591) Barevná

(510) (35) informační a poradenské služby v oblasti profesního růstu (nikoliv poradenství o vzdělávání a školení); (38) internetové konferenční služby; (41) vzdělávací a školicí služby, poradenské služby v oblasti vzdělávání, poradenské služby týkající se obchodních školení, poradenské služby týkající se profesionální kariéry (vzdělávací a školicí poradenství), poradenské služby v oblasti školení, služby v oblasti vzdělávání, zábavy a sportu, koučink [školení], školení a koučink zaměřený na politické projevy, pořádání konferencí, organizování vzdělávacích konferencí.

(511) 35, 38, 41

(540)



(593) Obrazová

(111) **390297**

(220) 30.09.2021

(320) 30.09.2021

(442) 03.11.2021

(151) 09.02.2022

(730) **IRIS SH, s.r.o.**, Mládežnicka 36, 97401 Banská Bystrica, SK

(740) Chytilová & spol., patentová kancelář, s.r.o., Nad spádem 641/20, Praha 4, Podolí, 14700

(210) O-574929

(591) Barevná

(510) (9) karty, diskety, CD, pásky, počítačový software a jiná pevná média, vše s nahanými daty a/nebo informacemi o automobilovém průmyslu, vozidlech nebo jiných nesilničních registrovaných aktivech, software pro přístup do databáze vozidel nebo jiných nesilničních registrovaných aktiv, informační a profilovací software pro vozidla nebo jiná nesilniční registrovaná aktiva, software pro prevenci a detekci podvodů s vozidly, časopisy a jiné publikace zaměřené na vozidla nebo jiná nesilniční registrovaná aktiva v elektronické podobě ke stažení, poskytované on-line nebo ze zařízení na Internetu (včetně webových stránek), přístroje pro měření spotřeby paliva, přístroje pro měření ujeté vzdálenosti, software a

aplikační software pro správu vozidel a vozových parků, správu paliva a sledování vozidel, software a aplikační software pro pronájem vozidel, dopravu, navigaci, logistiku, plánování trasy a správu faktur a plateb, software a aplikační software pro finanční záležitosti a pojištění, elektronické informační systémy, počítačové aplikace, internetové aplikace, elektronické informační a řídicí systémy, paměťová média - elektronické nosiče dat všeho druhu, e-commerce řešení zahrnující software a hardware pro obchodní činnosti prováděné na Internetu, nástroje pro administraci dat zahrnující software a hardware pro správu, zpracování a analýzu dat, big data, nástroje zahrnující software a hardware pro správu, zpracování a analýzu velkého objemu dat, business intelligence nástroje, cloudové systémy zahrnující software a hardware pro cloud computing, průmyslový software, fintech software, software zprostředkující transakce třetích stran, software a aplikační software pro evidenci ujetých vzdáleností, software a aplikační software pro evidenci vlastníků dopravních prostředků, aplikace ke stažení pro chytré telefony (software), pro poskytování informací o historii informací o řízení, správy parkovacích míst, informací o řízení, stavu údržby vozidla, aplikace pro chytré telefony (software) umožňující pronájem/správu vozidel, počítačový software pro poskytování vzdálené diagnostiky ve vozidle, počítačový aplikační software pro vozidla, počítačový aplikační software pro mobilní telefony týkající se podpory provozu vozidla a údržby vozidla, software pro shromažďování, konsolidování a správu dat vztahujících se k vozidlům, zejména dat o údržbě, dat o opravách, dat o používání vozidel, dat o poruchách vozidel, dat o výměnách komponent vozidel, dat vztahujících se k místním zákonům a předpisům a souladu s nimi, dat z oblasti řízení rizik, dat o pořizování vozidel, dat o ujeté vzdálenosti, dat o řídicích vozidel a informací o řídicích průkazech, systémy pro kontrolu rychlosti vozidel, přístroje na kontrolu a měření rychlosti pro vozidla, přístroje a nástroje pro kontrolu rychlosti vozidel, počítačové aplikace pro navigační přístroje do vozidel, počítačové programy pro použití při asistovaném řízení vozidel, elektronické certifikáty o stavu vozidel, vědecké, námořní, geodetické, fotografické, kinematografické, optické, signalizační, kontrolní, záchranné a vyučovací přístroje a nástroje a přístroje a nástroje na měření a vážení, přístroje a nástroje na vedení, distribuci, transformaci, akumulaci, regulaci a/nebo ovládnutí elektrického proudu, přístroje na nahrávání, přenos a reprodukci zvuku a/nebo obrazu, magnetické nosiče údajů, gramofonové desky, kompaktní disky, disky DVD a ostatní nosiče digitálních záznamů, mechanismy mincových přístrojů, registrační pokladny, počítací stroje, zařízení na zpracování údajů, počítače, počítačové programy, hasicí přístroje; (12) vozidla, zařízení pro pohyb na zemi, ve vzduchu nebo na vodě, jejich součásti a náhradní díly, motorové nákladní automobily, užitkové vozy, autobusy, sportovní automobily, automobily, části a vybavení automobilů, elektrická auta, autonomní vozidla; (16) časopisy a jiná periodika, vzdělávací publikace, brožury, fotografie, letáky, plakáty, instruktážní příručky pro účely výuky, diplomy, pamětní listy, knihy, příručky (knihy), tiskoviny, vyučovací pomůcky a potřeby, tištěné publikace, vzdělávací publikace, periodické publikace, propagační publikace, certifikáty, osvědčení, tištěné manuály, instruktážní manuály; (35) správa on-line počítačové databáze vozidel, poskytování on-line prohledávací databáze vozidel k ověření jejich stavu, informační služby o vozidlech a jiných nesilničních registrovaných aktivech, správa databáze vozidel a jiných nesilničních registrovaných aktiv, zpracování dat o vozidlech a jiných nesilničních registrovaných aktivech, databázové služby pro vyhledávání informací o vozidlech a jejich stavu, kompilování a správa databází, poskytování dat a statistických informací, služby zpracování dat, sběr dat, jejich analýza a ověřování, informace o vozidlech, poskytování informací o historii, totožnosti, stavu a hodnotě vozidel, poskytování informací vztahujících se k nákupu a prodeji vozidel, poskytování informací o ujetých kilometrech, přesnosti odečtů kilometrovníku vozidel, vlastnictví vozidel a vlastnických právech, organizace, provoz a dohled nad vědomostními a motivačními programy, služby ukládání a vyhledávání počítačových informací pro účely zjištění historie vozidel a jejich provozních záznamů o řídicích a informací o vozidlech, správa registru vozidel; (36) zajišťování informací o financování a finanční historii vozidel, prověřování finančních a pojišťovacích informací o vozidlech, zajišťování informací o pojistné historii vozidel, zajišťování informací o finančním stavu vozidel, informační služby týkající se finančního oceňování vozidel, finanční informace, poskytování předplacených karet a tokenů, finanční služby v souvislosti se správou vozidel a vozových parků, zprostředkování pojištění, financování leasingu nových a ojetých vozidel, poradenství při financování leasingu, úvěrové služby, financování, půjčky [financování], financování vozidel, poskytování cenových nabídek pro pojištění automobilů, poradenství týkající se pojištění vozidel, služby týkající se pojištění motorových vozidel, makléřství v oblasti pojištění motorových vozidel, financování splátkových úvěrů, automatizované platební služby,

oceňování automobilů, služby elektronické peněženky (platební služby), agentury pro výběr nájmu za parkování, agentury pro výběr parkovného, oceňování ojetých automobilů, poskytování informací týkajících se oceňování ojetých automobilů, půjčky na splátky, financování formou koupě na splátky, zprostředkování nákupu na splátky, pojištění; (38) doručování dokumentů, jmenovitě elektronicky datový přenos dokumentů, elektronický přenos dat, jmenovitě doručování dokumentů, vyhledávání dokumentů, přenos dokumentů mezi uživateli počítačů, elektronické vyhledávání dokumentů, poskytování služeb uživatelům Internetu k nahrávání, zveřejňování, zobrazování, označování a elektronickému přenosu dat, poskytování přístupu k počítačovým, elektronickým a on-line databázím, poskytování on-line komunikačních spojení, která převádějí uživatele k dalším webovým stránkám, vysílání audia, textu, videa a multimédií přes počítačové a jiné komunikační sítě, jmenovitě nahrávání, umístění, zobrazování, označování a elektronický přenos dat, audia a videa, zaslání zpráv, datové komunikace, elektronický bezdrátový přenos dat, služby v oblasti bezdrátové komunikace, bezdrátové telekomunikační služby pro chytré telefony pro poskytování informací o provozních záznamech vozidla, pro správu parkovacích míst, o stavu vozidla, elektronický přenos aplikačních dat z chytrých telefonů spojených s vozidly, komunikace prostřednictvím počítačových terminálů, přenos informací o voze prostřednictvím komunikační sítě, zaslání nouzových zpráv (elektronickými prostředky); (39) poskytování silničních a dopravních informací, rezervace pronájmu automobilů, pronájem vozidel, pronájem automobilů, automobilová doprava a poskytování souvisejících informací, poskytování informací prostřednictvím Internetu týkajících se leasingu automobilů, pronájem automobilů, garáží a prostoru na parkování, odtahové služby při poruše vozidla, sdílení automobilů, služby spolujízdy, zprostředkování sdílení aut, poskytování informací o provozu prostřednictvím počítačových komunikačních sítí, sledování vozidel prostřednictvím počítače (přepavní informace); (42) vědecké a technologické služby a související výzkum a design, průmyslová analýza a průmyslový výzkum, návrh a vývoj počítačového hardwaru a softwaru, pořizování automatického provozního záznamu z provozu motorových vozidel, zajišťování informací o stavu vozidel a jejich způsobilosti pro silniční provoz, služby ověřování vozidel ve vztahu ke stavu vozidel a jejich způsobilosti pro silniční provoz, poskytování dočasného používání počítačového softwaru bez možnosti stažení pro správu vozidel a vozových parků, správu paliva, sledování vozidel, pronájem vozidel, dopravu, navigaci, logistiku, plánování trasy, správu faktur a plateb a pojištění, navrhování/tvorba on-line počítačových databází a on-line prohledatelných databází, počítačové programování, služby ověřování vozidel ve vztahu ke stavu vozidel a jejich způsobilosti pro silniční provoz, údržba databází, navrhování a vývoj softwaru, návrh a vývoj SW pro ověření stavu vozidla a historie jeho provozu, služby ověřování stavu měřiče ujeté vzdálenosti vozidla; (45) zajišťování bezpečnostních informací o ověřování vozidel, počtu najetých kilometrů, totožnosti, historii a stavu vozidel, ověřování a informace o totožnosti, historii, vlastnictví, počtu najetých kilometrů a stavu vozidel, informace o krádežích vozidel, informace týkající se zabezpečení vozidel, služby ověřování vozidel včetně právního ověření vlastnictví vozidel a vlastnických práv, informační a poradenské služby vztahující se k řídicím průkazům a stavu řídicích průkazů z hlediska dopravních přístupků.

(511) 9, 12, 16, 35, 36, 38, 39, 42, 45

(540)



(593) Obrazová

(111) **390298**

(220) 30.09.2021

(320) 30.09.2021

(442) 03.11.2021

(151) 09.02.2022

(730) **IRIS SH, s.r.o.**, Mládežnická 36, 97401 Banská Bystrica, SK

(740) Chytilová & spol., patentová kancelář, s.r.o., Nad spádem 641/20, Praha 4, Podolí, 14700

(210) O-574930

(591) Barevná

(510) (9) karty, diskety, CD, pásky, počítačový software a jiná pevná média, vše s nahanými daty a/nebo informacemi o automobilovém průmyslu, vozidlech nebo jiných nesilničních registrovaných aktivech, software pro přístup do databáze vozidel nebo jiných nesilničních registrovaných aktiv, informační a profilovací software pro vozidla nebo jiná nesilniční registrovaná aktiva, software pro prevenci a detekci podvodů s vozidly, časopisy a jiné publikace zaměřené na vozidla nebo jiná nesilniční registrovaná aktiva v elektronické podobě ke stažení, poskytované on-line nebo ze zařízení na Internetu (včetně webových stránek), přístroje pro měření spotřeby paliva, přístroje pro měření ujeté vzdálenosti, software a aplikační software pro správu vozidel a vozových parků, správu paliva a sledování vozidel, software a aplikační software pro pronájem vozidel, dopravu, navigaci, logistiku, plánování trasy a správu faktur a plateb, software a aplikační software pro finanční záležitosti a pojištění, elektronické informační systémy, počítačové aplikace, internetové aplikace, elektronické informační a řídicí systémy, paměťová média - elektronické nosiče dat všeho druhu, e-commerce řešení zahrnující software a hardware pro obchodní činnosti prováděné na Internetu, nástroje pro administraci dat zahrnující software a hardware pro správu, zpracování a analýzu dat, big data, nástroje zahrnující software a hardware pro správu, zpracování a analýzu velkého objemu dat, business intelligence nástroje, cloudové systémy zahrnující software a hardware pro cloud computing, průmyslový software, fintech software, software zprostředkující transakce třetích stran, software a aplikační software pro evidenci ujetých vzdáleností, software a aplikační software pro evidenci vlastníků dopravních prostředků, aplikace ke stažení pro chytré telefony (software), pro poskytování informací o historii informací o řízení, správy parkovacích míst, informací o řízení, stavu údržby vozidla, aplikace pro chytré telefony (software) umožňující pronájem/správu vozidel, počítačový software pro poskytování vzdálené diagnostiky ve vozidle, počítačový aplikační software pro vozidla, počítačový aplikační software pro mobilní telefony týkající se podpory provozu vozidla a údržby vozidla, software pro shromažďování, konsolidování a správu dat vztahujících se k vozidlům, zejména dat o údržbě, dat o opravách, dat o používání vozidel, dat o poruchách vozidel, dat o výměnách komponent vozidel, dat vztahujících se k místním zákonům a předpisům a souladu s nimi, dat z oblasti řízení rizik, dat o pořízování vozidel, dat o ujeté vzdálenosti, dat o řídicích vozidel a informací o řídicích průkazech, systémy pro kontrolu rychlosti vozidel, přístroje na kontrolu a měření rychlosti pro vozidla, přístroje a nástroje pro kontrolu rychlosti vozidel, počítačové aplikace pro navigační přístroje do vozidel, počítačové programy pro použití při asistovaném řízení vozidel, elektronické certifikáty o stavu vozidel, vědecké, námořní, geodetické, fotografické, kinematografické, optické, signalizační, kontrolní, záchranné a vyučovací přístroje a nástroje pro měření a nástroje na měření a vážení, přístroje a nástroje na vedení, distribuci, transformaci, akumulaci, regulaci a/nebo ovládní elektrického proudu, přístroje na nahrávání, přenos a reprodukci zvuku a/nebo obrazu, magnetické nosiče údajů, gramofonové desky, kompaktní disky, disky DVD a ostatní nosiče digitálních záznamů, mechanismy mincových přístrojů, registrační pokladny, počítačové stroje, zařízení na zpracování údajů, počítače, počítačové programy, hasicí přístroje; (12) vozidla, zařízení pro pohyb na zemi, ve vzduchu nebo na vodě, jejich součásti a náhradní díly, motorové nákladní automobily, užitkové vozy, autobusy, sportovní automobily, automobily, části a vybavení automobily, elektrická auta, autonomní vozidla; (16) časopisy a jiná periodika, vzdělávací publikace, brožury, fotografie, letáky, plakáty, instruktážní příručky pro účely výuky, diplomy, pamětní listy, knihy, příručky (knihy), tiskoviny, vyučovací pomůcky a potřeby, tištěné publikace, vzdělávací publikace, periodické publikace, propagační publikace, certifikáty, osvědčení, tištěné manuály, instruktážní manuály; (35) správa on-line počítačové databáze vozidel, poskytování on-line prohledávací databáze vozidel k ověření jejich stavu, informační služby o vozidlech a jiných nesilničních registrovaných aktivech, správa databáze vozidel a jiných nesilničních registrovaných aktiv, zpracování dat o vozidlech a jiných nesilničních registrovaných aktivech, databázové služby pro vyhledávání informací o vozidlech a jejich stavu, kompilování a správa databází, poskytování dat a statistických informací, služby zpracování dat, sběr dat, jejich analýza a ověřování, informace o vozidlech, poskytování informací o historii, totožnosti, stavu a hodnotě vozidel, poskytování informací vztahujících se k nákupu a prodeji vozidel, poskytování informací o ujetých kilometrech, přesnosti odečtů kilometrovníku vozidel, vlastnictví vozidel a vlastnických právech, organizace, provoz a dohled nad vědomostními a motivačními programy, služby ukládání a vyhledávání

počítačových informací pro účely zjištění historie vozidel a jejich provozních záznamů o řídicích a informací o vozidlech, správa registru vozidel; (36) zajišťování informací o financování a finanční historii vozidel, prověřování finančních a pojišťovacích informací o vozidlech, zajišťování informací o pojistné historii vozidel, zajišťování informací o finančním stavu vozidel, informační služby týkající se finančního oceňování vozidel, finanční informace, poskytování předplacených karet a tokenů, finanční služby v souvislosti se správou vozidel a vozových parků, zprostředkování pojištění, financování leasingu nových a ojetých vozidel, poradenství při financování leasingu, úvěrové služby, financování, půjčky [financování], financování vozidel, poskytování cenových nabídek pro pojištění automobilů, poradenství týkající se pojištění vozidel, služby týkající se pojištění motorových vozidel, makléřství v oblasti pojištění motorových vozidel, financování splátkových úvěrů, automatizované platební služby, oceňování automobilů, služby elektronické peněženky (platební služby), agentury pro výběr nájmu za parkování, agentury pro výběr parkovného, oceňování ojetých automobilů, poskytování informací týkajících se oceňování ojetých automobilů, půjčky na splátky, financování formou koupě na splátky, zprostředkování nákupu na splátky, pojištění; (38) doručování dokumentů, jmenovitě elektronický datový přenos dokumentů, elektronický přenos dat, jmenovitě doručování dokumentů, vyhledávání dokumentů, přenos dokumentů mezi uživateli počítačů, elektronické vyhledávání dokumentů, poskytování služeb uživatelům Internetu k nahrávání, zveřejňování, zobrazování, označování a elektronickému přenosu dat, poskytování přístupu k počítačovým, elektronickým a on-line databázím, poskytování on-line komunikačních spojení, která převádějí uživatele k dalším webovým stránkám, vysílání audia, textu, videa a multimédií přes počítačové a jiné komunikační sítě, jmenovitě nahrávání, umístování, zobrazování, označování a elektronický přenos dat, audia a videa, zasílání zpráv, datové komunikace, elektronický bezdrátový přenos dat, služby v oblasti bezdrátové komunikace, bezdrátové telekomunikační služby pro chytré telefony pro poskytování informací o provozních záznamech vozidla, pro správu parkovacích míst, o stavu vozidla, elektronický přenos aplikačních dat z chytrých telefonů spojených s vozidly, komunikace prostřednictvím počítačových terminálů, přenos informací o voze prostřednictvím komunikační sítě, zaslání nouzových zpráv (elektronickými prostředky); (39) poskytování silničních a dopravních informací, rezervace pronájmu automobilů, pronájem vozidel, pronájem automobilů, automobilová doprava a poskytování souvisejících informací, poskytování informací prostřednictvím Internetu týkajících se leasingu automobilů, pronájem automobilů, garáže a prostoru na parkování, odtahové služby při poruše vozidla, sdílení automobilů, služby spolujízdy, zprostředkování sdílení aut, poskytování informací o provozu prostřednictvím počítačových komunikačních sítí, sledování vozidel prostřednictvím počítače (přepravní informace); (42) vědecké a technologické služby a související výzkum a design, průmyslová analýza a průmyslový výzkum, návrh a vývoj počítačového hardwaru a softwaru, pořízování automatického provozního záznamu z provozu motorových vozidel, zajišťování informací o stavu vozidel a jejich způsobilosti pro silniční provoz, služby ověřování vozidel ve vztahu ke stavu vozidel a jejich způsobilosti pro silniční provoz, poskytování dočasného používání počítačového softwaru bez možnosti stažení pro správu vozidel a vozových parků, správu paliva, sledování vozidel, pronájem vozidel, dopravu, navigaci, logistiku, plánování trasy, správu faktur a plateb a pojištění, navrhování/tvorba on-line počítačových databází a on-line prohledávacích databází, počítačové programování, služby ověřování vozidel ve vztahu ke stavu vozidel a jejich způsobilosti pro silniční provoz, údržba databází, navrhování a vývoj softwaru, návrh a vývoj SW pro ověření stavu vozidla a historie jeho provozu, služby ověřování stavu měřiče ujeté vzdálenosti vozidla; (45) zajišťování bezpečnostních informací o ověřování vozidel, počtu najetých kilometrů, totožnosti, historii a stavu vozidel, ověřování a informace o totožnosti, historii, vlastnictví, počtu najetých kilometrů a stavu vozidel, informace o krádežích vozidel, informace týkající se zabezpečení vozidel, služby ověřování vozidel včetně právního ověření vlastnictví vozidel a vlastnických práv, informační a poradenské služby vztahující se k řídicím průkazům a stavu řídicích průkazů z hlediska dopravních předpoklů.

(511) 9, 12, 16, 35, 36, 38, 39, 42, 45

(540)

AUTO-Pass



(593) Obrazová

(111) **390299**

(220) 01.10.2021

(320) 01.10.2021

(442) 03.11.2021

(151) 09.02.2022

(730) **EKOKLIMA a.s.**, Jeřábkova 730, Milevsko, 39901, CZ

(740) NEOLEGAL - advokátní a patentová kancelář, JUDr. Petr Novotný, Římská 2135/45, Praha 2, Vinohrady, 12000

(210) O-574939

(510) (6) kovové potrubí, vysokotlakové kovové potrubí, kovová potrubí pro ventilační a vzduchotechnická zařízení, roury (kovové), kovové ventily a klapky, kovové kryty na větrací otvory na topné, ventilační a klimatizační rozvody, kovové hadice k instalatérskému použití, kovové kryty přístupových komor, kovové spojovací součásti na potrubí, spojovací kroužky (kovové) pro trubky, kovové spojovací čepy; (7) regulační klapky, zpětné klapky (součásti strojů), škrťací klapky nekovové (části strojů), pohlcovače zvuku (tlumiče); (11) komínové klapky, komínové roury, kouřovody, přístroje a zařízení na ventilaci, topné, ventilační a klimatizační systémy.

(511) 6, 7, 11

(540)

ekoklimavent

(592) Slovní

(111) **390300**

(220) 01.10.2021

(320) 01.10.2021

(442) 03.11.2021

(151) 09.02.2022

(730) **FLAT SERVICE s.r.o.**, Václavské náměstí 846/1, Praha 1, Nové Město, 11000, CZ

(740) JUDr. Ing. Pavel Bürger, Šrobárova 2002/40, Praha 10, Vinohrady, 10100

(210) O-574949

(591) Barevná

(510) (35) marketing, propagace, reklama, pomoc v obchodní a podnikatelské činnosti, management a administrativní služby, obchodní konzultační a poradenské služby, obchodní zprostředkovatelské služby, účetnictví, daňové poradenství (účetnictví); (36) nemovitostní (realitní) konzultační služby, poskytování reálních informací vztahujících se k nemovitostem a pozemkům, reální služby vztahující se ke správě investic do nemovitostí, pronájem nemovitostí, správa nemovitostí, služby nemovitostní (realitní služby), pojišťovací služby, finanční služby, finanční poradenství; (37) údržba a opravy budov, úklid nemovitostí, opravné stavební práce, stavebnictví a demolice staveb, poradenství vztahující se ke stavebnictví, údržba nemovitostí; (44) údržba zahrad, údržba trávníků, služby v oblasti zahradnictví, poradenské služby v oblasti zahradnictví.

(511) 35, 36, 37, 44

(540)



(593) Obrazová

(111) **390301**

(220) 01.10.2021

(320) 01.10.2021

(442) 03.11.2021

(151) 09.02.2022

(730) **FLAT SERVICE s.r.o.**, Václavské náměstí 846/1, Praha 1, Nové Město, 11000, CZ

(740) JUDr. Ing. Pavel Bürger, Šrobárova 2002/40, Praha 10, Vinohrady, 10100

(210) O-574950

(591) Barevná

(510) (35) marketing, propagace, reklama, pomoc v obchodní a podnikatelské činnosti, management a administrativní služby, obchodní konzultační a poradenské služby, obchodní zprostředkovatelské služby, účetnictví, daňové poradenství (účetnictví); (36) nemovitostní (realitní) konzultační služby, poskytování reálních informací vztahujících se k nemovitostem a pozemkům, reální služby vztahující se ke správě investic do nemovitostí, pronájem nemovitostí, správa nemovitostí, služby nemovitostní (realitní služby), pojišťovací služby, finanční služby, finanční poradenství; (37) údržba a opravy budov, úklid nemovitostí, opravné stavební práce, stavebnictví a demolice staveb, poradenství vztahující se ke stavebnictví, údržba nemovitostí; (44) údržba zahrad, údržba trávníků, služby v oblasti zahradnictví, poradenské služby v oblasti zahradnictví.

(511) 35, 36, 37, 44

(540)



(593) Obrazová

(111) **390302**

(220) 05.10.2021

(320) 05.10.2021

(442) 03.11.2021

(151) 09.02.2022

(730) **Pátek Michal Ing.**, č. p. 532, Libhošť, 74257, CZ

(740) JUDr. Tomáš Dobříchovský Ph.D., advokát, Opletalova 1015/55, Praha 1, Nové Město, 11000

(210) O-574994

(510) (10) ortopedická obuv; (25) obuv; (35) obchodní činnost - služby maloobchodu a velkoobchodu s výše uvedenými výrobky ve třídách 10 a 25 (ortopedická obuv a obuv).

(511) 10, 25, 35

(540)



(593) Obrazová

(111) **390303**

(220) 05.10.2021

(320) 05.10.2021

(442) 03.11.2021

(151) 09.02.2022

(730) **Pátek Michal Ing.**, č. p. 532, Libhošť, 74257, CZ

(740) JUDr. Tomáš Dobřichovský Ph.D., advokát, Opletalova 1015/55, Praha 1,
Nové Město, 11000

(210) O-574995

(591) Barevná

(510) (10) ortopedická obuv; (25) obuv; (35) obchodní činnost - služby
maloobchodu a velkoobchodu s výše uvedenými výrobky ve třídách 10 a 25
(ortopedická obuv a obuv).

(511) 10, 25, 35

(540)



(593) Obrazová

(111) **390304**

(220) 07.10.2021

(320) 07.10.2021

(442) 03.11.2021

(151) 09.02.2022

(730) **JetBrains s.r.o.**, Na hřebenech II 1718/10, Praha 4, Nusle, 14000, CZ

(740) Rott, Růžička & Guttman a spol., Vyskočilova 1566, Praha 4, Michle,
14000

(210) O-575049

(510) (9) stahovatelný počítačový software pro pokročilé statistické výpočty pomocí výpočetních jazyků, použití při analýze dat, numerické simulaci, statistickém modelování a vizualizaci dat, nástroj pro vývoj počítačového softwaru pro vědeckou komunitu a vědce zabývající se daty; (42) poradenské služby v oblasti počítačového softwaru, konzultační služby vztahující se k softwaru pro statistické výpočty, vývojové a poradenské služby týkající se softwaru pro statistické výpočty a počítačového softwaru bez možnosti stažení pro vzdálené pokročilé statistické výpočty využívající výpočetní jazyky, použití při analýze dat, numerické simulaci, statistickém modelování a vizualizaci dat.

(511) 9, 42

(540)

DataSpell

(592) Slovní

Přehled obnov zápisu ochranných známek

Kapitola obsahuje údaje o ochranných známkách, u kterých byl na žádost vlastníka obnoven zápis podle ustanovení § 28 odst. 2 zákona č. 441/2003 Sb.

Číselný přehled (111)											
170410	174159	174902	174904	174905	174907	174909	174911	174918	174919	175301	175353
176396	176513	176661	177135	177608	177642	178018	178149	179928	179932	184293	188565
189130	243953	248654	248673	248674	248812	248813	248914	248915	249429	249430	250346
250352	250390	250836	250837	250853	250959	251037	251570	251575	251587	251647	252063
252331	252373	252666	253118	253142	253143	253171	253233	253234	253345	253370	253374
253534	253535	254590	254908	254910	254956	255003	255275	255579	255580	256097	256235
256289	256290	256711	256712	257154	257466	257467	257468	258341	264251	302307	324406
324777	324778	324999	326610	326715	326728	326730	326733	327054	327055	327062	327081
327177	327343	327357	327474	327602	327784	327824	327889	327912	328001	328005	328056
328057	328139	328142	328250	328282	328493	328494	328587	328680	328688	328689	328690
328691	328820	328844	328879	328880	328883	328966	329030	329116	329275	329276	329277
329295	329354	329376	329408	329470	329505	329506	329544	329661	329662	329670	329811
329992	329993	330161	330168	330292	330520	330783	330828	331154	331156	331157	331255
331755	331868	332066	332285	332424	332698	332858	332912	332913	332931	333073	333260
333621	334305	334427	334720	334993	335316	337515	337544	337545			

Obnovy zápisu ochranných známek

(111) **170410**
(220) 16.04.1992
(151) 17.06.1992
(540)

Moser

(594) Kombinovaná
(730) **MOSER, a. s.**, Kpt. Jaroše 46/19, Karlovy Vary, 36006, CZ
(740) Dana Lukajová, patentový zástupce, Dana Lukajová, Voršílská 130/10, Praha 1, Nové Město, 11000
(510) (20) umělecké a stolní uživatelské sklo – soupravy skleniček pro všechny druhy nápojů (vinné, likérové, brandy, sekt, long drinky, pивní, whisky), obří číše, broušené a ryté vázy, dózy, karafy, podnosy, mísy; (21) skleněné rytiny, zrcadla, leptané a ryté umělecké předměty ze skla.
(511) 20, 21
(210) O-68012

(111) **174159**
(220) 26.02.1992
(151) 24.11.1993
(540)

OPTREX

(592) Slovní
(730) **Optrex Limited**, 103-105 Bath Road, Slough SL1 3UH, GB
(740) Dr. Jan Tomsa, advokát, Laubova 8, Praha 3 - Vinohrady, 13000
(510) (5) léčebné oční roztoky pro humánní účely.
(511) 5
(210) O-66831

(111) **174902**
(220) 02.04.1992
(151) 17.02.1994
(540)

ROLOC

(594) Slovní grafická
(730) **3M Company**, 3M Center, 2501 Hudson Road, St. Paul, MN, US
(740) Všeťečka Zelený Švorčík a partneři, advokátní a patentová kancelář, JUDr. Michal Havlík, advokát, Háľkova 1406/2, Praha 2, Nové Město, 12000
(510) (3) brusné kotouče a brusný deskový materiál.
(511) 3
(210) O-67710

(111) **174904**
(220) 02.04.1992
(151) 17.02.1994
(540)

FINESSE-IT

(594) Slovní grafická
(730) **3M Company**, 3M Center, 2501 Hudson Road, St. Paul, MN, US
(740) Všeťečka Zelený Švorčík a partneři, advokátní a patentová kancelář, JUDr. Michal Havlík, advokát, Háľkova 1406/2, Praha 2, Nové Město, 12000
(510) (1) brusné směsi pro opravy vrchních nátěrů motorových vozidel.
(511) 1
(210) O-67709

(111) **174905**
(220) 02.04.1992
(151) 17.02.1994
(540)

CUBITRON

(594) Slovní grafická
(730) **3M Company**, 3M Center, 2501 Hudson Road, St. Paul, MN, US
(740) Všeťečka Zelený Švorčík a partneři, advokátní a patentová kancelář, JUDr. Michal Havlík, advokát, Háľkova 1406/2, Praha 2, Nové Město, 12000
(510) Minerální zrna používaná při výrobě brusného deskového materiálu, brusný deskový materiál.
(511) 1, 3
(210) O-67708

(111) **174907**
(220) 02.04.1992
(151) 17.02.1994
(540)

STIKIT

(594) Slovní grafická
(730) **3M Company**, 3M Center, 2501 Hudson Road, St. Paul, MN, US
(740) Všeťečka Zelený Švorčík a partneři, advokátní a patentová kancelář, JUDr. Michal Havlík, advokát, Háľkova 1406/2, Praha 2, Nové Město, 12000
(510) (3) brusný listový materiál s adhesivním povlakem na rubu.
(511) 3
(210) O-67718

(111) **174909**
(220) 02.04.1992
(151) 17.02.1994
(540)

SCOTCH-MOUNT

(594) Slovní grafická
(730) **3M Company**, 3M Center, 2501 Hudson Road, St. Paul, MN, US
(740) Všeetka Zelený Švorčík a partneři, advokátní a patentová kancelář, JUDr. Michal Havlík, advokát, Hálkova 1406/2, Praha 2, Nové Město, 12000
(510) (17) pěnové pásky oboustranně lepící.
(511) 17
(210) O-67716

(111) **174911**
(220) 02.04.1992
(151) 17.02.1994
(540)

SCOTCH-WELD

(594) Slovní grafická
(730) **3M Company**, 3M Center, 2501 Hudson Road, St. Paul, MN, US
(740) Všeetka Zelený Švorčík a partneři, advokátní a patentová kancelář, JUDr. Michal Havlík, advokát, Hálkova 1406/2, Praha 2, Nové Město, 12000
(510) (1) vysoce přilnavá lepidla ve formě rolí.
(511) 1
(210) O-67715

(111) **174918**
(220) 02.04.1992
(151) 17.02.1994
(540)

INSTA-LOK

(594) Slovní grafická
(730) **3M Company**, 3M Center, 2501 Hudson Road, St. Paul, MN, US
(740) Všeetka Zelený Švorčík a partneři, advokátní a patentová kancelář, JUDr. Michal Havlík, advokát, Hálkova 1406/2, Praha 2, Nové Město, 12000
(510) (7) polštářky k upevnění na stroje k čištění podlah.
(511) 7
(210) O-67712

(111) **174919**
(220) 02.04.1992
(151) 17.02.1994
(540)

SCOTCHCAST

(594) Slovní grafická
(730) **3M Company**, 3M Center, 2501 Hudson Road, St. Paul, MN, US
(740) Všeetka Zelený Švorčík a partneři, advokátní a patentová kancelář, JUDr. Michal Havlík, advokát, Hálkova 1406/2, Praha 2, Nové Město, 12000
(510) (10) výrobky ze skelného vlákna impregnované pryskyřicí pro použití ve výrobě odlitků.
(511) 10
(210) O-67714

(111) **175301**
(220) 21.02.1992
(151) 21.03.1994
(540)

BAINBRIDGE

(592) Slovní
(730) **Bainbridge Products, LLC**, Foster Ave. 2063, Wheeling, IL, US
(740) Kania, Sedlák, Smola, s.r.o., Mendlovo náměstí 907/1a, Brno, Staré Brno, 60300
(510) Papír, papírové předměty, lepenka, lepenkové předměty, křídový papír a lepenka, matový papír a lepenka, podkladový papír a lepenka, umělecké a aranžérské materiály, stříhačky a rezačky papíru a lepenky zejména matových a podkladových, a materiály pro grafiku.
(511) 8, 16
(210) O-66705

(111) **175353**
(220) 13.02.1992
(151) 21.03.1994
(540)



(594) Kombinovaná
(730) **Nožička Oldřich Ing.**, K Biřičce 1582/27, Hradec Králové, Nový Hradec Králové, 50008, CZ
(510) Účetnictví, finanční a daňové poradenství, management, zprostředkování obchodní činnosti, transport finančních hotovostí a cen. zásilek.
(511) 35, 36, 39
(210) O-66454

(111) **176396**
(220) 23.06.1992
(151) 13.05.1994
(540)



(594) Kombinovaná
(591) Barevná
(730) **Veletrhy Brno, a.s.**, Výstaviště 405/1, Brno, Pisárky, 60300, CZ
(740) Ing. Soňa Ošmerová, Botanická 594/5, Brno, Veveří, 60200
(510) Odpady, jejich odstraňování a znovuzískávání surovin, ochrana čistoty vod a zpracování odpadních vod, ochrana čistoty vzduchu, snižování hladiny hluku, ochrana půdy a krajiny, tvorba životního prostředí, měřicí a regulační technika, softwarové a hardwarové vybavení, přístroje pro kontrolu stavu životního prostředí, biotechnologie a ekologicky vhodné technologie pro intenzivní využití zemědělské půdy a pěstování zdravotně nezávadných plodin, technika a zařízení pro likvidaci ekologických katastrof, inzertní a reklamní činnost, poskytování pomoci při výkonu hospodářské činnosti, činnost vyučovací, vzdělávací a zábavná.
(511) 9, 35, 41, 42
(210) O-69490

(111) **176513**
(220) 26.02.1992
(151) 18.05.1994
(540)

EKOCEM

(592) Slovní
(730) **EKOCEM cosmetics, s.r.o.**, Brandýská 892, Kostelec nad Labem, 27713, CZ
(740) Kania, Sedlák, Smola, s.r.o., Mendlovo náměstí 907/1a, Brno, Staré Brno, 60300
(510) (3) výrobky kosmetické a voňavkářské, přípravky na vlasy, antistatické prostředky.
(511) 3
(210) O-66813

(111) **176661**
(220) 26.03.1992
(151) 20.05.1994
(540)



(594) Kombinovaná
(591) Barevná
(730) **Českomoravský cement, a.s.**, Mokrý 359, Mokrý - Horákov, 66404, CZ
(740) Ing. Reichel Pavel, Lopatecká 14, Praha 4, 14700
(510) Výroba cementu, vápna, upravených vápenců a maltovin pro vnitřní a zahraniční trh, vývoz cementu, zabezpečování služeb, výkonů, prací v oblasti VTEI a výpočetní techniky, propagační činnosti vč. podnikového časopisu, stavební činnost, opravárenská a servisní činnost, provozování železniční vlečky, přeprava materiálů a výrobků, zprostředkování přepravně zasilatelské činnosti, provozování ubytovacích, stravovacích, výchovných, vzdělávacích, rekreačních, rehabilitačních, kulturních a sportovních zařízení, výroba a dovoz strojné technologických zařízení a náhradních dílů

k nim, těžba a úprava surovin, zemní a rekultivační práce, projektování, provádění a vyhodnocování geologických prací.
(511) 19, 35, 37, 39, 41, 42
(210) O-67544

(111) **177135**
(220) 18.05.1992
(151) 06.06.1994
(540)

HEKL

(594) Slovní grafická
(730) **HEKL SERVICE, s.r.o.**, Hráského 1910/11, Praha 4 - Chodov, 14800, CZ
(740) MIRA Patentová a známková kancelář, Blanka Fišerová, V kapslovně 2770/11, Praha 3, Žižkov, 13000
(510) Výroba nesvětelných i světelných reklam, vývěsních tabulí a portálů z obecných kovů a jejich slitin, listkových kovů, pokovování, plotrování folií, zámečnictví - zakázkové zámečnické výrobky pro individuální potřebu, kovovýroba a běžné zámečnické služby.
(511) 2, 6, 9, 20, 40
(210) O-68629

(111) **177608**
(220) 03.03.1992
(151) 20.06.1994
(540)

BOCHEMIT

(592) Slovní
(730) **BOCHEMIE a.s.**, Lidická 326, Bohumín - Nový Bohumín, 73581, CZ
(740) Rott, Růžička a Guttman a spol, Vyskočilova 1566, Praha 4, Michle, 14000
(510) Chemické přípravky pro zemědělství, pro lesnictví, pro zdravotnictví, chem. výrobky pro průmyslové a věd. účely, impregnační nátěry, mořidla, dezinfekční prostředky, prostředky pro hubení rostlinných a živočiš. škůdců, zdravotnické prostředky.
(511) 1, 2, 5
(210) O-67018

(111) **177642**
(220) 18.03.1992
(151) 23.06.1994
(540)

KRAS

(594) Slovní grafická
(730) **KÖNIG LS s.r.o.**, Zenklova 454/36, Praha 8, Libeň, 18000, CZ
(740) Mgr. Jitka Vejražková, patentový zástupce, Pod Harfou 938/58, Praha 9, Vysočany, 19000
(510) (25) oděvní výrobky.
(511) 25
(210) O-67328

(111) **178018**
(220) 04.02.1992
(151) 08.07.1994
(540)



(594) Kombinovaná
(591) Barevná
(730) **Ing. Vladimír Pentchev Vladimirov**, Východní ul. 2610, Česká Lípa, 47006, CZ
(740) PROPATENT, Ing. Vlasta Sedláčková, patentový zástupce, Pod Pekařkou 107/1, Praha 4, Podolí, 14700
(510) Krůty celé - balené a nebalené, zamražené i chlazené, drůbež ostatní, zejména krůty, uzenářské výrobky z drůbeže, polotovary z drůbežního masa a doplňkových surovin, výrobky z vedlejších produktů a druhotných surovin, krmné směsi pro hospodářská, užitková a domácí zvířata, odborná servisní služba pro technologická zařízení na zpracování drůbežního masa, odborná servisní služba pro technologická zařízení na chov a výkrm drůbeže, speciální doprava drůbeže a drůbežního masa.
(511) 29, 31, 37, 39
(210) O-66261

(111) **178149**
(220) 26.03.1992
(151) 13.07.1994
(540)



(594) Kombinovaná
(591) Barevná
(730) **ARTIP, spol. s r.o.**, Vrážská 144/12, Praha 5, Radotín, 15300, CZ
(740) Patentová a známková kancelář, Ing. Jaromír Píkrýl, Včelín 1161, Hulín, 76824
(510) Díla výtvarného umění, např. obrazy, grafika, sochy, keramika, umělecké sklo, umělecká fotografie a tapiserie, jejich rozmnoženiny, provozování výstavnictví a galerijní činnosti v oblasti výtvarného umění, spolupráce na výtvarném řešení a doplnění architektonických prostor, obchod s plakáty, knihami a pohlednicemi.
(511) 6, 14, 16, 19, 20, 21, 27, 41, 42
(210) O-67562

(111) **179928**
(220) 18.06.1992
(151) 27.09.1994
(540)



(594) Kombinovaná
(730) **Jan Becher - Karlovarská Becherovka, a.s.**, T.G.Masaryka 282/57, Karlovy Vary, 36076, CZ
(740) Mgr. Ondřej Čerych, advokát, Národní 58/32, Praha 1, Nové Město, 11000
(510) (33) likéry.
(511) 33
(210) O-69402

(111) **179932**
(220) 23.06.1992
(151) 27.09.1994
(540)

ZLATÁ LABUŤ

(592) Slovní
(730) **Pivovarský dvůr Zvíkov s.r.o.**, č. p. 92, Zvíkovské Podhradí, 39701, CZ
(740) Rott, Růžička & Guttman a spol., Vyskočilova 1566, Praha 4, Michle, 14000
(510) Slad, pivo, zprostředkovatelská činnost v oblasti obchodu.
(511) 31, 32, 36
(210) O-69510

(111) **184293**
(220) 31.07.1992
(151) 14.04.1995
(540)

KOMATSU

(594) Slovní grafická
(730) **Kabushiki Kaisha Komatsu Seisakusho**, 3-6, 2-chome Akasaka, Minato-ku, Tokyo, JP
(740) Rott, Růžička & Guttman, Patentové, známkové a advokátní kanceláře, JUDr. Vladimír Rott, patentový zástupce, Vyskočilova 1566, Praha 4, Michle, 14000
(510) Stroje a zařízení pro zemní práce, zejména buldozery, bažinné buldozery, obojživelné buldozery, kolové dozery, motorové skrejpry, vlečné skrejpry, rozrývače a hrabčivé dozery, stroje a zařízení pro manipulaci se zeminou, zejména lopatové nakladače, kolové nakladače, traktorové nakladače, pěchovače, korečkové nakladače, rýpadla, zejména zadní okopávací zařízení, dozerová rýpadla, bažinná dozerová rýpadla, kyvná dozerová rýpadla, lopatová rýpadla, korečková rýpadla, důlní lopatová rýpadla, příkopová rýpadla, tunelové vyvrtávačky, stavební stroje a zařízení, zejména padací kladiva, pneumatické válce, silniční válce, asfaltové finišery, vibrační válce, příložné vibrátory, stroje na kladení potrubí, motorové srovnávače, kovoobráběcí stroje a zařízení, zejména mechanické lisy, hydraulické lisy, protlačovací lisy, kovací lisy, ohraňovací lisy, ohýbačky, strojní nůžky, protahovačky, loupací stroje, stroje na vyvrtávání hlavní, frézky na klikové čepy, frézky na klikové hřídele, stroje na odstraňování ořepů bloků válců, sekáče kovového odpadu, pěchovače kovového odpadu, soustruhy, formovací stroje, laserové rýcí značkovací stroje (pro kovové povrchy), laserové značkovací stroje maskovacího typu (pro plastové povrchy), regulátory laserových značkovacích, jiné formovací stroje a obráběcí stroje, nakladače, stohovací dopravníky, regenerátory, pásové dopravníky, generátory, dynamo, řetězové pily, řezačky ložiskových pouzder, vzduchové kompresory, vozové jeřáby, motory a převodovky všech výše uvedených výrobků, části a příslušenství všech výše uvedených

výrobků, dopravní prostředky, zejména vidlicové stohovací vozíky, elektrické zdvižné vozíky, elektrické vykládací vozíky, traktory, vlečné traktory, sklápěčkové automobily, automobilové míchačky betonové směsi, sněžná vozidla, motory a převodovky všech výše uvedených výrobků, části a příslušenství všech výše uvedených výrobků.

(511) 7, 9, 12
(210) O-70644

(111) **188565**
(220) 15.12.1992
(151) 19.03.1996
(540)



(594) Kombinovaná
(591) Barevná
(730) **Ing. Bronislav Žáček**, Hořická 54, Blansko, 67801, CZ
(510) (36) služby realitní kanceláře; (42) inženýrská činnost ve stavebnictví.
(511) 36, 42
(210) O-73834

(111) **189130**
(220) 05.02.1992
(151) 29.04.1996
(540)



(594) Kombinovaná
(591) Barevná
(730) **Jiří Vágner**, Česká 16/18, Brno, 60200, CZ
(740) Ing. Malůšek Jiří, Mendlovo nám. 1a, Brno, 60300
(510) (9) kancelářské stroje včetně kancelářské techniky; (11) osvětlovací technika pro kancelářské účely; (16) papírenské výrobky včetně map, školní potřeby včetně nůžek, nožů a rýsovacích potřeb; (18) kufrы, školní a cestovní brašny, batohy; (20) kancelářský nábytek; (27) výrobky pro kancelářské účely jako jsou koberce, rohože a tapety; (35) obchodní zastoupení a související obchodní činnost.
(511) 9, 11, 16, 18, 20, 27, 35
(210) O-66286

(111) **243953**
(220) 04.10.2001
(151) 23.04.2002
(540)

EZETROL

(592) Slovní
(730) **N.V. Organon**, Kloosterstraat 6, 5349 AB Oss, NL
(740) ZIVKO MIJATOVIC & PARTNERS s.r.o., Jugoslávských partyzánů 639/26, Praha 6, Bubeneč, 16000
(510) (5) výrobky farmaceutické, veterinární a hygienické, dietetické přípravky pro léčebné účely, potraviny pro batolata, náplasti, obvazový materiál, materiály pro plombování zubů a pro zubní otisky, dezinfekční přípravky, výrobky pro hubení živočišných škůdců, fungicidy, herbicidy.
(511) 5
(210) O-172119

(111) **248654**
(220) 18.01.2002
(151) 29.10.2002
(540)

RIALTO

(592) Slovní
(730) **Ing. Lubomír Fiedler**, Bzenecká 4198/5, Brno - Židenice, 62800, CZ
(740) Ing. Soňa Ošmerová, Botanická 594/5, Brno, Veveří, 60200
(510) (25) oděvy, obuv, kloboučnické zboží, jakož i pro sportovní a rekreační účely; (28) hry, hračky, tělocvičné a sportovní potřeby, s výjimkou oděvů, spadající do této třídy, rybářské potřeby, koloběžky, ozdoby na vánoční stromky.
(511) 25, 28
(210) O-175667

(111) **248673**
(220) 21.01.2002
(151) 29.10.2002
(540)



(593) Obrazová
(730) **TOS ZNOJMO, akciová společnost**, Moravské náměstí 629/4, Brno, Brno-město, 60200, CZ
(740) Ing. Soňa Ošmerová, Botanická 594/5, Brno, Veveří, 60200
(510) (7) převodní a/nebo pohonné mechanismy, setrvačníky, převodovky čelní, šnekové, kuželové, planetové, harmonické i speciální, mechanické variátory, ložiska, hřídele, spojky, ozubená kola, ozubená soukolí, čerpadla, zdvihací zařízení, manipulátory, dopravníky, zvedací mechanismy jako vrátky a navijáky, elektrické stroje točivé, motory a pohony, spadající do této třídy, jejich součástí a příslušenství, setrvačníky a tlumiče jako součásti strojů, hnací řemeny, hnací řetězy, nářadí, přístroje a měřidla pro stroje poháněné motorem, maznice jako součásti strojů; (8) nářadí a přístroje s ručním pohonem, nářadí a měřidla pro stroje s ručním pohonem, ruční nástroje a nářadí, jako například brousící, kalibrovací, řezací, nýtovací, pájecí, hoblovací, leštící, lisovací, pilovací, nabírací, uchopovací a/nebo upínací, sečné, tlumicí, vrtací, závitofezné, značkovací a zvedací, obráběcí a upínací přípravky; (42) projektová činnost v investiční výstavbě v oblasti stavebnictví, strojírenství a elektrotechniky včetně pro ekologická zařízení a stavby, poradenské služby v této oblasti, technické poradenství a vypracování posudků, inženýrsko-technická činnost v oblasti tvorby software, překladatelské služby, inženýrsko-technické a právní průzkumy v otázkách ochranných práv, obchodování s průmyslovými právy, obstaravatelská a zprostředkovatelská činnost v této oblasti.
(511) 7, 8, 42
(210) O-175723

(111) **248674**
(220) 21.01.2002
(151) 29.10.2002
(540)

 **TOS ZNOJMO**

(594) Kombinovaná
(730) **TOS ZNOJMO, akciová společnost**, Moravské náměstí 629/4, Brno, Brno-město, 60200, CZ
(740) Ing. Soňa Ošmerová, Botanická 594/5, Brno, Veveří, 60200
(510) (7) převodní a/nebo pohonné mechanismy, setrvačníky, převodovky čelní, šnekové, kuželové, planetové, harmonické i speciální, mechanické variátory, ložiska, hřídele, spojky, ozubená kola, ozubená soukolí, čerpadla, zdvihací zařízení, manipulátory, dopravníky, zvedací mechanismy jako vrátky a navijáky, elektrické stroje točivé, motory a pohony, spadající do této třídy, jejich součásti a příslušenství, setrvačníky a tlumiče jako součásti strojů, hnací řemeny, hnací řetězy, nářadí, přístroje a měřidla pro stroje poháněné motorem, maznice jako součásti strojů; (8) nářadí a přístroje s ručním pohonem, nářadí a měřidla pro stroje s ručním pohonem, ruční nástroje a nářadí, jako například brousící, kalibrovací, řezací, nýtovací, pájecí, hoblovací, leštící, lisovací, pilovací, nabírací, uchopovací a/nebo upínací, sečné, tlumiče, vrtací, závitorezné, značkovací a zvedací, obráběcí a upínací přípravky; (42) projektová činnost v investiční výstavbě v oblasti stavebnictví, strojírenství a elektrotechniky včetně pro ekologická zařízení a stavby, poradenské služby v této oblasti, technické poradenství a vypracování posudků, inženýrsko-technická činnost v oblasti tvorby software, inženýrsko-technické a právní průzkumy v otázkách ochranných práv, obchodování s průmyslovými právy, obstaravatelská a zprostředkovatelská činnost v této oblasti.
(511) 7, 8, 42
(210) O-175724

(111) **248812**
(220) 20.02.2002
(151) 29.10.2002
(540)



(594) Kombinovaná
(730) **Dr. Müller Pharma s.r.o.**, U Mostku 182, Hradec Králové, Pouchov, 50341, CZ
(740) Mgr. Roman Fojtášek, advokát, Vinohradská 343/6, Praha 2, Vinohrady, 12000
(510) (5) výrobky dietetické pro farmaceutické a léčebné účely, zdravotní prevenci a rekondici, zejména mediální a dietetické čaje a čajové směsi pro léčebné účely všeho druhu; (29) sušené a konzervované ovoce, byliny, zelenina a jiné přírodní produkty, zejména kořeny, houby a kůry, včetně jejich směsí; (30) čaje všeho druhu, včetně jejich směsí, zejména čaje sypané, porcované, sáčkové, lisované, instantní a čajové extrakty z ovoce, bylin, zeleniny a jiných přírodních produktů, např. kořenů, kůr a to přírodní i aromatizované, včetně s přídavkem vitamínů a minerálních vláken a ochucovacích přípravků, čajové esence přírodní i ochucené, koření a ochucovací potravinářské přípravky; (35) reklamní, propagační a inzertní činnost v oboru obchodu a obchodních služeb nákupu a prodeje čajů, bylin, ovoce, zeleniny a jiných přírodních potravinářských produktů, obchodní

informační servis a poradenská činnost v daných oborech, distribuce zboží a propagačních tiskovin k reklamním účelům, organizování, zabezpečování a pořádání propagačních a/nebo komerčních výstav, propagačních a reklamních akcí, včetně přehlídek výrobků a služeb, obchodní management a průzkum trhu, pomoc při řízení obchodní činnosti, obchodní zastupování tuzemských a zahraničních firem, dovozní a vývozní agentura, podnikatelsko-obchodní informační servis a poradenská, konzultační a zprostředkovatelská činnost v daných oborech; (39) balení, skladování, expedice a přeprava čajů, sušených bylin, ovoce, zeleniny, vitamínových přípravků a jiných přírodních produktů pro potravinářské, léčebné a farmaceutické účely.

(511) 5, 29, 30, 35, 39
(210) O-176884

(111) **248813**
(220) 20.02.2002
(151) 29.10.2002
(540)



(594) Kombinovaná
(730) **Dr. Müller Pharma s.r.o.**, U Mostku 182, Hradec Králové, Pouchov, 50341, CZ
(740) Mgr. Roman Fojtášek, advokát, Vinohradská 343/6, Praha 2, Vinohrady, 12000
(510) (5) výrobky dietetické pro farmaceutické a léčebné účely, zdravotní prevenci a rekondici, zejména mediální a dietetické čaje a čajové směsi pro léčebné účely všeho druhu; (29) sušené a konzervované ovoce, byliny, zelenina a jiné přírodní produkty, zejména kořeny, houby a kůry, včetně jejich směsí; (30) čaje všeho druhu, včetně jejich směsí, zejména čaje sypané, porcované, sáčkové, lisované, instantní a čajové extrakty z ovoce, bylin, zeleniny a jiných přírodních produktů, např. kořenů, kůr a to přírodní i aromatizované, včetně s přídavkem vitamínů a minerálních vláken a ochucovacích přípravků, čajové esence přírodní i ochucené, koření a ochucovací potravinářské přípravky; (35) reklamní, propagační a inzertní činnost v oboru obchodu a obchodních služeb nákupu a prodeje čajů, bylin, ovoce, zeleniny a jiných přírodních potravinářských produktů, obchodní informační servis a poradenská činnost v daných oborech, distribuce zboží a propagačních tiskovin k reklamním účelům, organizování, zabezpečování a pořádání propagačních a/nebo komerčních výstav, propagačních a reklamních akcí, včetně přehlídek výrobků a služeb, obchodní management a průzkum trhu, pomoc při řízení obchodní činnosti, obchodní zastupování tuzemských a zahraničních firem, dovozní a vývozní agentura, podnikatelsko-obchodní informační servis a poradenská, konzultační a zprostředkovatelská činnost v daných oborech; (39) balení, skladování, expedice a přeprava čajů, sušených bylin, ovoce, zeleniny, vitamínových přípravků a jiných přírodních produktů pro potravinářské, léčebné a farmaceutické účely.

(511) 5, 29, 30, 35, 39
(210) O-176885

(111) **248914**
(220) 04.04.2002
(151) 29.10.2002
(540)

Granulen

(592) Slovní
(730) **D PLAST a.s.**, U Tescomy 206, Zlín, Lužkovice, 76001, CZ
(740) Ing. Jarmila Strážnická, Ulička 110, Lukov, 76317
(510) (1) polymerní materiály jako suroviny; (17) polotovary z plastů.
(511) 1, 17
(210) O-178540

(111) **248915**
(220) 04.04.2002
(151) 29.10.2002
(540)

Granulit

(592) Slovní
(730) **D PLAST a.s.**, U Tescomy 206, Zlín, Lužkovice, 76001, CZ
(740) Ing. Jarmila Strážnická, Ulička 110, Lukov, 76317
(510) (1) polymerní materiály, zejména na bázi polyvinylchloridu, jako suroviny pro technické a potravinářské aplikace.
(511) 1
(210) O-178541

informace o módě, inženýrsko-technická činnost v oblasti tvorby a poskytování software.
(511) 35, 41, 42
(210) O-176052

(111) **249429**
(220) 29.01.2002
(151) 25.11.2002
(540)

MSV

(592) Slovní
(730) **Veletrhy Brno, a.s.**, Výstaviště 405/1, Brno, Pisárky, 60300, CZ
(740) Ing. Soňa Ošmerová, Botanická 594/5, Brno, Veveří, 60200
(510) (35) inzertní, reklamní a propagační činnost, poskytování pomoci při provozu obchodu včetně zprostředkování obchodních a souvisejících obchodně personálních záležitostí, organizování výstav a veletrhů k reklamním a obchodním účelům, organizování módních přehlídek k obchodním účelům, správa obchodních zájmů třetích osob, vypracování statistických přehledů, poradenství v oblasti organizace a ekonomiky podnikání, marketing, průzkum a analýzy trhů, aranžérství, pronájem kancelářských strojů a zařízení, distribuce zboží k reklamním účelům, rozmnožování dokumentů; (41) činnost vyučovací, výchovná, vzdělávací a zábavní včetně pořádání specializačních doškolovacích kurzů, sympozií a konferencí, doprovodné výstavy, provozování pracovních diskusního a zájmového klubu, organizování výstav a veletrhů ke vzdělávacím, kulturním, výchovným a zábavním účelům, organizování společensko-kulturních akcí, pořádání zábavních soutěží, organizování soutěží o oceňování nejlepších exponátů, jakož i nejlepších expozic, organizování módních přehlídek pro výchovné, vzdělávací, kulturní a zábavní účely, nakladatelská a vydavatelská činnost, distribuční a půjčovná činnost, spadající do této třídy, provozování galerií; (42) technické zabezpečení výstav a výstavních ploch, odborné poradenství, vztahující se k organizování výstav a veletrhů, organizování módních přehlídek pro informace o módě, inženýrsko-technická činnost v oblasti tvorby a poskytování software.
(511) 35, 41, 42
(210) O-176051

(111) **249430**
(220) 29.01.2002
(151) 25.11.2002
(540)

ZLATÁ MEDAILE MSV

(592) Slovní
(730) **Veletrhy Brno, a.s.**, Výstaviště 405/1, Brno, Pisárky, 60300, CZ
(740) Ing. Soňa Ošmerová, Botanická 594/5, Brno, Veveří, 60200
(510) (35) inzertní, reklamní a propagační činnost, poskytování pomoci při provozu obchodu včetně zprostředkování obchodních a souvisejících obchodně personálních záležitostí, organizování výstav a veletrhů k reklamním a obchodním účelům, organizování módních přehlídek k obchodním účelům, správa obchodních zájmů třetích osob, vypracování statistických přehledů, poradenství v oblasti organizace a ekonomiky podnikání, marketing, průzkum a analýzy trhů, aranžérství, pronájem kancelářských strojů a zařízení, distribuce zboží k reklamním účelům, rozmnožování dokumentů; (41) činnost vyučovací, výchovná, vzdělávací a zábavní včetně pořádání specializačních doškolovacích kurzů, sympozií a konferencí, doprovodné výstavy, provozování pracovních diskusního a zájmového klubu, organizování výstav a veletrhů ke vzdělávacím, kulturním, výchovným a zábavním účelům, organizování společensko-kulturních akcí, pořádání zábavních soutěží, organizování soutěží o oceňování nejlepších exponátů, jakož i nejlepších expozic, organizování módních přehlídek pro výchovné, vzdělávací, kulturní a zábavní účely, nakladatelská a vydavatelská činnost, distribuční a půjčovná činnost, spadající do této třídy, provozování galerií; (42) technické zabezpečení výstav a výstavních ploch, odborné poradenství, vztahující se k organizování výstav a veletrhů, organizování módních přehlídek pro

(111) **250346**
(220) 19.03.2002
(151) 30.12.2002
(540)



(594) Kombinovaná
(730) **Rybářství Třeboň a.s.**, Rybářská 801, Třeboň, 37901, CZ
(740) PatentCentrum Sedlák & Partners s.r.o., Okružní 2824, České Budějovice, České Budějovice 3, 37001
(510) (16) papír a výrobky z papíru, zejména tiskoviny periodické i neperiodické, ceníky, katalogy, vizitky; (29) ryby neživé, čerstvé, konzervované a jinak zpracované, potravinářské výrobky z ryb, rybí pokrm; (31) živé ryby tržní, násadové generační, živé rybí plůdky; (35) obchodně - poradenské a zprostředkovatelské služby v oblasti chovu a prodeje ryb, marketingové služby; (39) silniční motorová doprava nákladní, zejména přeprava ryb; (40) zpracování sladkovodních ryb a drůbeže; (41) sportovní rybolov v povolených rybářských revírech, lov ryb na udici; (44) zarybňování vodních nádrží násadovými rybami a provádění hospodářské těžby v těchto nádržích, využívání rybníků, speciálních rybochovných zařízení a jiných vodních ploch k produkci plůdků, násadových tržních a generačních ryb.
(511) 16, 29, 31, 35, 39, 40, 41, 44
(210) O-177882

(111) **250352**
(220) 20.03.2002
(151) 30.12.2002
(540)

OLMA REVITAL active

(592) Slovní
(730) **OLMA, a.s.**, Pavelkova 597/18, Olomouc, Holice, 77900, CZ
(740) HSP & Partners advokátní kancelář v.o.s., JUDr. Lenka Příkazská, advokát, Vodičkova 710/31, Praha 1, Nové Město, 11000
(510) (29) mléko a mlékárenské výrobky, zejména všechny druhy mléka a mléčných nápojů, všechny druhy mléčných kysaných výrobků včetně jogurtů, všechny druhy smetan, všechny druhy tvarohů, všechny druhy pudíngů, mléčné krémy, všechny druhy másla a kombinovaných tuků.
(511) 29
(210) O-177973

(111) **250390**
(220) 26.03.2002
(151) 30.12.2002
(540)



(594) Kombinovaná
(730) **Gregor Dalibor Ing.**, Havlíčkova 1753/2, Opava, Předměstí, 74601, CZ
(510) (16) tiskárenské výrobky, zejména pohlednice, blahopřání, kalendáře, dopisní soupravy, knihy, brožury, katalogy; (28) hračky; (41) fotografické služby (fotografování).
(511) 16, 28, 41
(210) O-178256

(111) **250836**
(220) 29.01.2002
(151) 27.01.2003
(540)

IMT

(592) Slovní
(730) **Veletrhy Brno, a.s.**, Výstaviště 405/1, Brno, Pisárky, 60300, CZ
(740) Ing. Soňa Ošmerová, Botanická 594/5, Brno, Veveří, 60200
(510) (35) inzertní, reklamní a propagační činnost, poskytování pomoci při provozu obchodu včetně zprostředkování obchodních a souvisejících obchodně personálních záležitostí, organizování výstav a veletrhů k reklamním a obchodním účelům, organizování módních přehlídek k obchodním účelům, jakož i pro informace o módě, technické zabezpečení výstav a výstavních ploch, odborné poradenství, vztahující se k organizování výstav a veletrhů, správa obchodních zájmů třetích osob, vypracování statistických přehledů, poradenství v oblasti organizace a ekonomiky podnikání, marketing, průzkum a analýzy trhů, činnost a služby v oblasti aranžérství výstavních ploch, výstavních expozic, jakož i výstavních exponátů k reklamním a obchodním účelům, pronájem kancelářských strojů a zařízení, distribuce zboží k reklamním účelům, rozmnožování dokumentů; (41) činnost vyučovací, výchovná, vzdělávací a zábavní včetně pořádání specializačních doškolovacích kurzů, sympozií a konferencí, doprovodné výstavy, provozování pracovního diskusního a zájmového klubu, organizování výstav a veletrhů ke vzdělávacím, kulturním, výchovným a zábavním účelům, organizování společensko-kulturních akcí, pořádání zábavních soutěží, organizování soutěží o oceňování nejlepších exponátů, jakož i nejlepších expozic, odborné poradenství vztahující se k organizování výstav a veletrhů, organizování módních přehlídek pro výchovné, vzdělávací, kulturní a zábavní účely kromě módních přehlídek pro reklamní účely, nakladatelská a vydavatelská činnost, provozování galerií; (42) informace o módě, inženýrsko-technická činnost v oblasti tvorby softwaru.
(511) 35, 41, 42
(210) O-176053

(111) **250837**
(220) 29.01.2002
(151) 27.01.2003
(540)

ZLATÁ MEDAILE IMT

(592) Slovní
(730) **Veletrhy Brno, a.s.**, Výstaviště 405/1, Brno, Pisárky, 60300, CZ
(740) Ing. Soňa Ošmerová, Botanická 594/5, Brno, Veveří, 60200
(510) (35) inzertní, reklamní a propagační činnost, poskytování pomoci při provozu obchodu včetně zprostředkování obchodních a souvisejících obchodně personálních záležitostí, organizování výstav a veletrhů k reklamním a obchodním účelům, organizování módních přehlídek k obchodním účelům, jakož i pro informace o módě, technické zabezpečení výstav a výstavních ploch, odborné poradenství, vztahující se k organizování výstav a veletrhů, správa obchodních zájmů třetích osob,

vypracování statistických přehledů, poradenství v oblasti organizace a ekonomiky podnikání, marketing, průzkum a analýzy trhů, činnost a služby v oblasti aranžérství výstavních ploch, výstavních expozic, jakož i výstavních exponátů k reklamním a obchodním účelům, pronájem kancelářských strojů a zařízení, distribuce zboží k reklamním účelům, rozmnožování dokumentů; (41) činnost vyučovací, výchovná, vzdělávací a zábavní včetně pořádání specializačních doškolovacích kurzů, sympozií a konferencí, doprovodné výstavy, provozování pracovního diskusního a zájmového klubu, organizování výstav a veletrhů ke vzdělávacím, kulturním, výchovným a zábavním účelům, organizování společensko-kulturních akcí, pořádání zábavních soutěží, organizování soutěží o oceňování nejlepších exponátů, jakož i nejlepších expozic, odborné poradenství vztahující se k organizování výstav a veletrhů, organizování módních přehlídek pro výchovné, vzdělávací, kulturní a zábavní účely kromě módních přehlídek pro reklamní účely, nakladatelská a vydavatelská činnost, provozování galerií; (42) informace o módě, inženýrsko-technická činnost v oblasti tvorby softwaru.

(511) 35, 41, 42
(210) O-176054

(111) **250853**
(220) 13.02.2002
(151) 27.01.2003
(540)

TOPSTONE

(592) Slovní
(730) **Leube Beton s.r.o.**, U Hlavního nádraží 2764/3, Jihlava, 58601, CZ
(740) Kania, Sedlák, Smola, s.r.o., Mendlovo náměstí 907/1a, Brno, Staré Brno, 60300
(510) (19) cementové desky, osvětlovací dlažba, betonové tvárnice s povrchem z přírodního kamene, dlažba s výjimkou kovové, dlaždice s výjimkou kovových, nekovové stavební konstrukce, nekovové prefabrikáty, nosníky s výjimkou kovových, palisády s výjimkou kovových, tvarovky, stropní desky.
(511) 19
(210) O-176668

(111) **250959**
(220) 25.03.2002
(151) 27.01.2003
(540)



(593) Obrazová
(730) **Rybářství Třeboň a.s.**, Rybářská 801, Třeboň, 37901, CZ
(740) PatentCentrum Sedlák & Partners s.r.o., Okružní 2824, České Budějovice, České Budějovice 3, 37001
(510) (16) papír a výrobky z papíru, zejména tiskoviny periodické i neperiodické, letáky, prospekty, ceníky, katalogy, vizitky; (29) ryby neživé, čerstvé, konzervované a jinak zpracované, potravinářské výrobky z ryb, rybí pokrmky; (31) živé ryby tržní, násadové, generační, živé rybí plůdky; (35) obchodně - poradenské a zprostředkovatelské služby v oblasti chovu a prodeje ryb, marketingové služby; (39) silniční motorová doprava nákladní, zejména přeprava ryb; (40) zpracování sladkovodních ryb a drůbeže; (41) sportovní rybolov, lov ryb na udici; (44) zarybnování vodních nádrží násadovými rybami a provádění hospodářské těžby v těchto nádržích, využívání rybníků, speciálních rybochovných zařízení a jiných vodních ploch k produkci plůdků, násadových, tržních a generačních ryb.
(511) 16, 29, 31, 35, 39, 40, 41, 44
(210) O-178178

(111) **251037**
(220) 19.04.2002
(151) 27.01.2003
(540)

CONTOUR

(592) Slovní
(730) **ASCENSIA DIABETES CARE HOLDINGS AG**, Peter-Merian Strasse 90, CH-4052 Basel, CH
(740) Všetečka Zelený Švorčík a partneři, advokátní a patentová kancelář, JUDr. Pavel Zelený, advokát, Hálkova 1406/2, Praha 2, Nové Město, 12000
(510) (10) lékařské diagnostické přístroje pro analýzu tělesných tekutin, lékařské přístroje pro lancetování, kazety obsahující reakční činidla.
(511) 10
(210) O-179060

(111) **251570**
(220) 01.03.2002
(151) 24.02.2003
(540)

AK ASTOR -KOMPLEX

(594) Slovní grafická
(591) Barevná
(730) **ASTOR-KOMPLEX s.r.o.**, V Mlejnkou 611/3b, Hradec Králové, Třebeš, 50011, CZ
(740) Ing. Reichel Pavel, Lopatecká 14, Praha 4, 14700
(510) (9) elektrické a elektronické stroje, přístroje a zařízení k zabezpečení ochrany majetku a osob, např. požární hlásiče, detektory kouře a pohybu, signalizační a poplašná zařízení (alarmy), elektronické přístroje a zařízení pro identifikaci osob, sledovací systémy se snímacími, záznamovými a přenosovými prostředky včetně kamer a vysílaček, software; (37) poskytování technických služeb k ochraně majetku a osob, např. instalace, údržba, revize a opravy požárních a bezpečnostních hlásičů a detektorů, poplašných a signalizačních zařízení, montáž a údržba prostředků pasivní ochrany objektů a prostranství, např. plotů, mříží, závor a zábran, bezpečnostních a ochranných fólií na sklo, montáž, údržba a servis telekomunikačních zařízení, montáž, opravy, revize a zkoušky vyhrazených elektrických zařízení, instalace a opravy elektronických zařízení, instalace a opravy elektrických strojů a přístrojů, provádění staveb všeho druhu, změny, opravy a odstraňování staveb, pronájem a půjčování stavebních strojů a zařízení, malířské a natěračské práce; (42) projektová činnost ve výstavbě, projektování elektrických zařízení; (45) pronájem a půjčování přístrojů a zařízení k ochraně majetku a osob.
(511) 9, 37, 42, 45
(210) O-177307

(111) **251575**
(220) 04.03.2002
(151) 24.02.2003
(540)



(594) Kombinovaná
(730) **RUPA, spol. s r.o.**, Poslední 215/8, Praha 10, Hostivař, 10200, CZ
(740) MIRA Patentová a známková kancelář, Blanka Fišerová, V kapslovně 2770/11, Praha 3, Žižkov, 13000
(510) (5) tyčinky na bázi zrn s ovocem a/nebo suchými plody se zvýšeným obsahem vitamínů s vlákninami, se stopovými prvky a flavonoidními látkami, nízkoenergetické a specifické doplňky pro zvláštní výživu - vše pro léčebné účely; (29) poživatiny z ovoce a upravených bílkovin a olejnin,

vejce, náhrady vajec na rostlinné bázi, jedlé oleje a tuky i jejich náhražky, upravené ořechy, arašidy, semena a ostatní suché plody, kandované ovoce, texturované proteiny a směsi z nich pro humánní využití, sojové a bílkovinné výrobky, byliny drcené nebo mleté, výrobky s obsahem rostlinných a zahradních vláknin spadající do této třídy; (30) cukrovinky všech druhů, tyčinky s vlákninou, tyčinky na bázi zrn s ovocem a/nebo suchými plody s polevou a/nebo bez ní se zvýšeným obsahem vitamínů, se stopovými prvky a flavonoidními látkami, obiloviny upravené pro přímou konzumaci ve všech formách, výrobky expandované a extrudované včetně výrobků zdravé a racionální výživy na bázi obilovin, kukuřice, semen, ořechů a upraveného ovoce, rýže a upravená rýže, výrobky nugátové, fondánové a kokosové, výrobky z perníkového a medového těsta, výrobky na bázi kávy, s kávovým a/nebo karamelovým extraktem, čokoláda a čokoládové výrobky všech druhů, trvanlivé potravinářské výrobky na bázi rýže a amarantu, cukr a výrobky z cukru, výrobky z medu, pochutiny a potravní doplňky dietetické nemedicínální na bázi zrn a semen, ostatní nízkoenergetické doplňky pro výživu lidí zař. v této třídě, náplně a polevy na bázi tuků a jejich náhražek, přísady a zlepšující přípravky do čokolády, čokoládových a kávových výrobků, do výrobků zdravé a racionální výživy; (35) marketing, obchodní management a podnikové poradenství, marketingové studie, obchodní a/nebo podnikatelské informace, analýzy nákladů, ekonomické prognózy, pomoc při řízení obchodní činnosti, propagace výše uvedených výrobků.

(511) 5, 29, 30, 35
(210) O-177339

(111) **251587**
(220) 07.03.2002
(151) 24.02.2003
(540)



(594) Kombinovaná
(730) **LAŠEK spol. s r. o.**, U Sirkárny, České Budějovice, 37004, CZ
(740) Advokátní kancelář NÁDRAVSKÝ & SYN, Mgr. Libor Nádravský, Husova tř. 1633/40, České Budějovice, 37005
(510) (4) paliva včetně benzínu pro motory; (39) silniční doprava zboží z jednoho místa na druhé a nutné služby spojené s tímto druhem dopravy, služby týkající se pronájmu dopravních vozidel, služby týkající se balení zboží před odesláním.
(511) 4, 39
(210) O-177461

(111) **251647**
(220) 27.03.2002
(151) 24.02.2003
(540)

LPFLEX

(592) Slovní
(730) **KOPOS HOLDING, a.s.**, Šumavská 46, Praha 2 - Vinohrady, 12000, CZ
(740) PatentCentrum Sedlák & Partners s.r.o., Okružní 2824, České Budějovice, České Budějovice 3, 37001
(510) (17) ohebné plastové trubky pro uložení elektrických kabelů, zejména pro instalaci do omítky nebo pod omítkou, ohebné nekovové trubky pro uložení elektrických kabelů, zejména pro instalaci do omítky nebo pod omítkou, ohebné plastové trubky pro uložení elektrických kabelů, zejména pro instalaci do omítky nebo pod omítkou, ohebné nekovové trubky pro stavebnictví, zejména pro uložení elektrických kabelů pro instalaci do omítky nebo pod omítkou.
(511) 17
(210) O-178282

(111) **252063**
(220) 13.06.2002
(151) 24.02.2003
(540)

BUDDY LEE

(592) Slovní
(730) **The H.D. Lee Company, Inc.**, 3411 Silverside Road, Wilmington, DE, US
(740) Všetečka Zelený Švorčík a partneři, advokátní a patentová kancelář, JUDr. Michal Havlík, advokát, Hálkova 1406/2, Praha 2, Nové Město, 12000
(510) (6) obecné kovy a jejich slitiny, kovové stavební materiály, přenosné kovové domy, materiály z kovu pro železniční tratě, neelektrické kabely a dráty z obecných kovů, železářské zboží, drobné položky železářského zboží, roury a trubky z kovu, trezory, zboží z obecného kovu nezahrnuté v ostatních třídách, rudy; (9) vědecké, navigační, zeměměřičské, fotografické, kinematografické, optické, vážicí, měřicí, signální, kontrolní (dohlížecí), záchrané a školní přístroje a nástroje, přístroje a nástroje pro vedení, přepínání, transformování, akumulování, regulování nebo kontrolování elektřiny, přístroje pro záznam, přenos nebo reprodukci zvuku nebo obrazu, magnetické nosiče dat, záznamové disky, prodejní automaty a mechanismy pro přístroje uváděné do chodu vhozením mince, registrační pokladny, počítačací stroje, zařízení na zpracování dat a počítače, hasící přístroje, specificky sluneční brýle; (14) drahé kovy a jejich slitiny a zboží z drahých kovů nebo jimi pokovené, nezahrnuté v ostatních třídách, šperky, drahé kameny, hodinářské a chronometrické přístroje; (16) papír, lepenka a zboží vyrobené z těchto materiálů, nezahrnuté v ostatních třídách, tiskoviny, knihařský materiál, fotografie, papírnické zboží, lepidla pro kancelářské potřeby nebo pro domácí účely, materiály pro umělce, štětce a vybavení kanceláří (kromě nábytku), učební a výukový materiál (kromě přístrojů), umělohmotné materiály pro balení (nezahrnuté v ostatních třídách), tiskařské typy, štočky, specificky psací potřeby; (18) kůže a imitace kůže a zboží vyrobené z těchto materiálů a nezahrnuté v ostatních třídách, kůže zvířat, usně, kufry a cestovní brašny, deštníky, slunečníky a vycházkové hole, biče, postroje a sedlářské zboží, specificky zavazadla a náprsní tašky; (22) lana, provazy, sítě, stany, plachtoviny, celtovina, plachty, vaky a tašky (nezahrnuté v ostatních třídách), vycpávkový a výplňový materiál (kromě pryže a plastů), textilní materiály ze surových vláken; (25) oděvy, obuv, pokrývky hlavy.
(511) 6, 9, 14, 16, 18, 22, 25
(210) O-180876

(111) **252331**
(220) 19.03.2002
(151) 24.03.2003
(540)

JEMNICKÝ ČAJ

(592) Slovní
(730) **Dr. Müller Pharma s.r.o.**, U Mostku 182, Hradec Králové, Pouchov, 50341, CZ
(740) Mgr. Roman Fojtášek, advokát, Vinohradská 343/6, Praha 2, Vinohrady, 12000
(510) (5) výrobky dietetické pro farmaceutické a léčebné účely, zdravotní prevenci a rekondici, zejména mediální a dietetické čaje a čajové směsi pro léčebné účely všeho druhu; (29) sušené a konzervované ovoce, byliny, zelenina a jiné přírodní produkty, zejména kořeny, houby a kůry, včetně jejich směsí; (30) čaje všeho druhu, včetně jejich směsí, zejména čaje sypané, porcované, sáčkové, lisované, instantní a čajové extrakty z ovoce, bylin, zeleniny a jiných přírodních produktů, např. kořenů, kůr, a to přírodní i aromatizované, včetně s přísadami vitamínů a minerálních vláken a ochucovacích přípravků, čajové esence přírodní i ochucené, koření a ochucovací potravinářské přípravky; (35) reklamní, propagační a inzertní činnost v oboru obchodu a obchodních služeb nákupu a prodeje čajů, bylin, ovoce, zeleniny a jiných přírodních potravinářských produktů, obchodní informační servis a poradenská činnost v daných oborech, distribuce zboží a propagačních tiskovin k reklamním účelům, organizování, zabezpečování a pořádání propagačních a/nebo komerčních výstav, propagačních a reklamních akcí, včetně přehlídek výrobků a služeb, obchodní management a průzkum trhu, pomoc při řízení obchodní činnosti, obchodní zastupování tuzemských a zahraničních firem, dovozní a vývozní agentura, podnikatelsko-obchodní informační servis a poradenská, konzultační a zprostředkovatelská činnost v daných oborech; (39) balení, skladování, expedice a přeprava čajů, sušených bylin, ovoce, zeleniny, vitamínových přípravků a jiných přírodních produktů pro potravinářské, léčebné a farmaceutické účely.

(511) 5, 29, 30, 35, 39
(210) O-177896

(111) **252373**
(220) 05.04.2002
(151) 24.03.2003
(540)

ASCENSIA

(592) Slovní
(730) **ASCENSIA DIABETES CARE HOLDINGS AG**, Peter-Merian Strasse 90, CH-4052 Basel, CH
(740) Všetečka Zelený Švorčík a partneři, advokátní a patentová kancelář, JUDr. Pavel Zelený, advokát, Hálkova 1406/2, Praha 2, Nové Město, 12000
(510) (5) lékařská diagnostická reakční činidla a zkoušky/zkušební soubory pro testování tělesných tekutin; (10) lékařské diagnostické přístroje pro analýzu tělesných tekutin, diagnostické přístroje pro odběr vzorků krve, přístroje pro lancetování, kazety obsahující reakční činidla.
(511) 5, 10
(210) O-178602

(111) **252666**
(220) 13.06.2002
(151) 24.03.2003
(540)



(594) Kombinovaná
(730) **DF International Consulting, s.r.o.**, Chorvatská 1400/11, Praha 10 - Vinohrady, 10100, CZ
(510) (22) bavlna; (23) bavlněná příze, směsová příze.
(511) 22, 23
(210) O-180885

(111) **253118**
(220) 27.02.2002
(151) 28.04.2003
(540)



(594) Kombinovaná
(730) **N.TIES CLASSIC s.r.o.**, Brněnská 700, Hradec Králové, 50006, CZ
(510) (16) výrobky z lepenky a papírenské výrobky, zejména papírové a lepenkové všáčky na kravaty a motýlky, balicí papír, poutače z papíru nebo lepenky, ročenky, sáčky jako obal (z papíru nebo umělých hmot), samolepky, papírnické výrobky, stříhy na šití, štítky vývěsní a reklamní tabule z papíru, z lepenky nebo umělých hmot, tiskopisy, vzory pro výšivky; (25) oděvní výrobky a textilní zboží spadající do tř. 25, pánské a dámské módní doplňky v jiné třídě neuvedené, zejména vázanky, kravaty, motýlky, šály, šátky, kapesníčky do vrchní kapsy saka, šle, frakové pásy, frakové šerpy a další textilní doplňky spadající do tř. 25, opasky, saka, vesty, kalhoty, košile, trička, nátělníky, ponožky; (26) brože jako oděvní doplňky, spony a svorky ke kravátám, šátkům a šálám, vázačky místo kravaty,

ozdobné jehlice a odznaky (ne z drahých kovů), přezky a spony na opasky, výšivky, etikety a značení na oděvy.
(511) 16, 25, 26
(210) O-177152

(511) 5, 30, 32
(210) O-177717

(111) **253142**
(220) 13.03.2002
(151) 28.04.2003
(540)

Addfood

(592) Slovní
(730) **ADDFOOD, spol. s r.o.**, Komenského 78, Černošice, 25228, CZ
(740) Patentová a známková kancelář, Ing. Jaromír Příkryl, Včelín 1161, Hulín, 76824
(510) (5) sirupy k léčebným účelům, dietetické potravinářské výrobky a nápoje pro léčebné účely určené pro osoby se zvýšenou fyzickou zátěží, nápoje dietetického charakteru pro léčebné účely, léčivé nápoje; (30) anýz (semena), arašídové cukrovinky, aromatické přípravky do potravin, badyán, bonbóny, bramborová moučka pro lidskou spotřebu, cikorka (čekanka) jako kávová náhražka, cukr, cukroví, cukrovinky, cukrovinky k ozdobení vánočních stromků, čaj, čokoládové nápoje, čokoládové nápoje s mlékem, dorty, jedlé ozdoby na dorty, droždí, fazolová moučka, fondánové cukrovinky, glukóza pro výživu, žvýkáci guma ne pro lékařské účely, hořčice, hořčicová moučka, housky, hřebíček (koření), chléb, chuťové přísady, mletý ječmen, jemné pečivo z ječmenné mouky, kakao, kakaové nápoje, kakaové nápoje s mlékem, kandys jako potrava, kapary, karamely (bonbóny), kari (koření), mléčná ovesná kaše, káva, nepražená káva, kávové náhražky, kávové náhražky rostlinného původu, kávové nápoje, kávové nápoje s mlékem, kávové příchutě, kávové náhražky, kečup, keksy, koláče s náplní, rýžové koláčky, konzervační sůl, koření, koření z chaluh, mořských řas, kreky, kroupy pro lidskou spotřebu, krupice, kuchyňská sůl, mletá kukuřice, pražená kukuřice, kukuřičná mouka, kukuřičné vločky, kukuřičný škrob, kurkuma jako potrava, kvas do těsta (kvasnice), kvasinky, kvasnice, kvasnice, droždí v tabletách k nelékařským účelům, kypřicí prášek, led (přírodní nebo umělý), led na osvěžení, lékořice, potravinářský lepek, listové těsto, loupáný ječmen, loupáný oves, lupínky, obilné vločky, majonéza, makaróny, makaróny, maltosa (sladový cukr), mandlové cukrovinky, marcipán, marinády (chuťové přísady), máslové, tukové těsto, látky na zjemnění masa pro domácnost, masové paštiky zapečené v těstě, masové pirožky, mateří kašička pro lidskou spotřebu (ne pro lékařské účely), med, medovíčky, perníky, melasa, melasový sirup, mentol do cukrovinek, mentolové cukroví, mořská voda (na vaření), potravinářská mouka, výrobky z mouky, mouka kukuřičná, muesli, muškátové ořechy, čokoládové nápoje, přísady do nápojů, jiné než esence, nekynutý chléb, nové koření, nudle, ocet, omáčka sójová ostrá, oplatky, ořechy muškátové, loupáný oves, mletý oves, mléčná ovesná kaše, ovesná mouka, potraviny na bázi ovsa, ovesné vločky, jedlé ozdoby na dorty, palačinky, paprika (koření), pastilky (cukrovinky), příchutě do pečiva, s výjimkou esencí, pečivo jemné, pečivo s masovou náplní, pečivo, pirožky s masem, pívni ocet, pizzy, pojiva do uzenin, popcorn (pražená kukuřice), potravinářská mouka, příchutě do potravin, s výjimkou esencí a éterických olejů, škrobovitě potraviny, potraviny z mouky, pralinky, prášek do pečiva, zmrzlinové prášky, prášky na výrobu zmrzliny, propolis pro lidskou spotřebu, příchutě (aroma), příchutě do nápojů, s výjimkou éterických olejů, přípravky do potravin aromatické, pšeničná mouka pudinky, rajčatové omáčky, ravioli, rohlíky, rostlinné přípravky jako kávové náhražky, rýže, ságo, sedlina vaječná, semolina (pšeničná hrubá mouka), sendviče, sirup melasový, skořice (koření), slad pro lidskou spotřebu, přírodní sladidla, sladké dřevo (cukrovinka), sladový výtažek jako potrava, sójová mouka, suchary, sůl s přísadkou mletých semen celeru, sušenky, máslové sušenky, suchary, keksy, biskvity, suší, šafrán (koření), šerbet (zmrzlinový nápoj), škrob jako potrava, škrobové výrobky jako potrava, přípravky na ztužení šlehačky, špagety, rajčatová šťáva, šťávy s výjimkou dresinků, tabletky (cukrovinky), tapioka, tapioková mouka jako potrava, těsta, mandlové těsto, těsto na koláče, těstoviny, trestí (do potravin), nikoliv pro lékařské účely, vanilín (vanilková náhražka), vanilka (příchut'), vermicelli (vlasové nudle), vlasové nudle (svítky), výrobky z kakaa, výrobky z obilnin, zahušťovací přípravky na kuchyňské použití, zákusky, koláče, zálivky (na ochucení), zázvor, zmrzlina, přísady do zmrzlin - pojiva, zmrzlina jogurtová, zmrzlinové poháry, želé (ovocné cukrovinky), sladké zemle; (32) nealkoholické nápoje a jiné přípravky k přípravě nealkoholických nápojů, přípravky pro přípravu nealkoholických nápojů obsahujících dietetické, výživové, posilující a podpůrné doplňky, minerální a šumivé vody, syčené a nesycené nealkoholické nápoje, ovocné šťávy, ovocné džusy, sirupy, koncentráty a přípravky užívané pro výrobu nápojů, instantní nápoje.

(111) **253143**
(220) 13.03.2002
(151) 28.04.2003
(540)

Dobromilka

(592) Slovní
(730) **ADDFOOD, spol. s r.o.**, Komenského 78, Černošice I, 25228, CZ
(740) Patentová a známková kancelář, Ing. Jaromír Příkryl, Včelín 1161, Hulín, 76824
(510) (29) mléko a mléčné výrobky, ochucená mléka, mléčné nápoje, maso, masné výrobky a uzzeniny, ryby, drůbež a zvěřina, masové výtahy, masové pokrmy, paštiky, potraviny, pokrmy a potravinové doplňky živočišného původu, výrobky z ovoce a zeleniny upravené pro konzervování a konzumaci, ovoce a zelenina konzervovaná, sušená nebo zavařená, oleje a tuky jedlé, rosoly, džemy, marmelády, ovocné zavařeniny, ovocné protlaký; (30) anýz (semena), arašídové cukrovinky, aromatické přípravky do potravin, badyán, bonbóny, bramborová moučka pro lidskou spotřebu, cikorka (čekanka) jako kávová náhražka, cukr, cukroví, cukrovinky, cukrovinky k ozdobení vánočních stromků, čaj, čokoládové nápoje, čokoládové nápoje s mlékem, dorty, jedlé ozdoby na dorty, droždí, fazolová moučka, fondánové cukrovinky, glukóza pro výživu, žvýkáci guma ne pro lékařské účely, hořčice, hořčicová moučka, housky, hřebíček (koření), chléb, chuťové přísady, mletý ječmen, jemné pečivo z ječmenné mouky, kakao, kakaové nápoje, kakaové nápoje s mlékem, kandys jako potrava, kapary, karamely (bonbóny), kari (koření), mléčná ovesná kaše, káva, nepražená káva, kávové náhražky, kávové náhražky rostlinného původu, kávové nápoje, kávové náhražky, kávové náhražky příchutě, kávové náhražky, kečup, keksy, koláče s náplní, rýžové koláčky, konzervační sůl, koření, koření z chaluh, mořských řas, kreky, kroupy pro lidskou spotřebu, krupice, kuchyňská sůl, mletá kukuřice, pražená kukuřice, kukuřičná mouka, kukuřičné vločky, kukuřičný škrob, kurkuma jako potrava, kvas do těsta (kvasnice), kvasinky, kvasnice, droždí v tabletách k nelékařským účelům, kypřicí prášek, led (přírodní nebo umělý), led na osvěžení, lékořice, potravinářský lepek, listové těsto, loupáný ječmen, loupáný oves, lupínky, obilné vločky, majonéza, makaróny, makaróny, maltosa (sladový cukr), mandlové cukrovinky, marcipán, marinády (chuťové přísady), máslové, tukové těsto, látky na zjemnění masa pro domácnost, masové paštiky zapečené v těstě, masové pirožky, mateří kašička pro lidskou spotřebu (ne pro lékařské účely), med, medovník (cukrářský výrobek), perníky, melasa, melasový sirup, mentol do cukrovinek, mentolové cukroví, mořská voda (na vaření), potravinářská mouka, výrobky z mouky, mouka kukuřičná, muesli, muškátové ořechy, čokoládové nápoje, přísady do nápojů, jiné než esence, nekynutý chléb, nové koření, nudle, ocet, omáčka sójová ostrá, oplatky, ořechy muškátové, loupáný oves, mletý oves, mléčná ovesná kaše, ovesná mouka, potraviny na bázi ovsa, ovesné vločky, jedlé ozdoby na dorty, palačinky, paprika (koření), pastilky (cukrovinky), příchutě do pečiva, s výjimkou esencí, pečivo jemné, pečivo s masovou náplní, pečivo, pirožky s masem, pívni ocet, pizzy, pojiva do uzenin, popcorn (pražená kukuřice), potravinářská mouka, příchutě do potravin, s výjimkou esencí a éterických olejů, škrobovitě potraviny, potraviny z mouky, pralinky, prášek do pečiva, zmrzlinové prášky, prášky na výrobu zmrzliny, propolis pro lidskou spotřebu, příchutě (aroma), příchutě do nápojů, s výjimkou éterických olejů, přípravky do potravin aromatické, pšeničná mouka, pudinky, rajčatové omáčky, ravioli, rohlíky, rostlinné přípravky jako kávové náhražky, rýže, ságo, sedlina vaječná, semolina (pšeničná hrubá mouka), sendviče, sirup melasový, skořice (koření), slad pro lidskou spotřebu, přírodní sladidla, sladké dřevo (cukrovinka), sladový výtažek jako potrava, sójová mouka, suchary, sůl s přísadkou mletých semen celeru, sušenky, máslové sušenky, suchary, keksy, biskvity, suší, šafrán (koření), šerbet (zmrzlinový nápoj), škrob jako potrava, škrobové výrobky jako potrava, přípravky na ztužení šlehačky, špagety, rajčatová šťáva, šťávy s výjimkou dresinků, tabletky (cukrovinky), tapioka, tapioková mouka jako potrava, těsta, mandlové těsto, těsto na koláče, těstoviny, trestí (do potravin), nikoliv pro lékařské účely, vanilín (vanilková náhražka), vanilka (příchut'), vermicelli (vlasové nudle), vlasové nudle (svítky), výrobky z kakaa, výrobky z obilnin, zahušťovací přípravky na kuchyňské použití, zákusky, koláče, zálivky (na ochucení), zázvor, zmrzlina, přísady do zmrzlin - pojiva, zmrzlina jogurtová, zmrzlinové poháry, želé (ovocné cukrovinky), sladké zemle; (32) nealkoholické nápoje a jiné přípravky k přípravě nealkoholických nápojů, přípravky pro přípravu nealkoholických nápojů obsahujících dietetické, výživové, posilující a podpůrné doplňky, minerální a šumivé vody, syčené

a nesyčené nealkoholické nápoje, ovocné šťávy, ovocné džusy, sirupy, koncentráty a přípravky užívané pro výrobu nápojů, instantní nápoje.
(111) 29, 30, 32
(210) O-177719

(111) **253345**
(220) 07.06.2002
(151) 28.04.2003
(540)

(111) **253171**
(220) 27.03.2002
(151) 28.04.2003
(540)

MONOFLEX

(592) Slovní
(730) **KOPOS HOLDING, a.s.**, Šumavská 46, Praha 2 - Vinohrady, 12000, CZ
(740) PatentCentrum Sedláč & Partners s.r.o., Okružní 2824, České Budějovice, České Budějovice 3, 37001
(510) (17) ohebné plastové trubky pro uložení elektrických kabelů, zejména pro instalaci na povrch, do omítky nebo pod omítku, ohebné nekovové trubky pro uložení elektrických kabelů, zejména pro instalaci na povrch, do omítky nebo pod omítku, ohebné nekovové trubky pro stavebnictví, zejména pro uložení elektrických kabelů pro instalaci na povrch, do omítky nebo pod omítku, ohebné plastové trubky pro stavebnictví, zejména pro uložení elektrických kabelů pro instalaci na povrch, do omítky nebo pod omítku.
(511) 17
(210) O-178283

(111) **253233**
(220) 30.04.2002
(151) 28.04.2003
(540)

TEIJINCONEX

(592) Slovní
(730) **Teijin Kabushiki Kaisha (Teijin Limited)**, 2-4, Nakanoshima 3-chome, Kita-ku, Osaka, JP
(740) PATENTSERVIS Praha a.s., Na Podkovce 281/10, Praha 4, Podolí, 14700
(510) (22) lana, provazy, šňůry, sítě, stany, plachty všeho druhu, pytle a vaky (nezařazené v jiných třídách), vycpávkové a těsnicí materiály (s výjimkou gumy a plastických hmot), materiály ze surových textilních vláken.
(511) 22
(210) O-179411

(111) **253234**
(220) 30.04.2002
(151) 28.04.2003
(540)

TECHNORA

(592) Slovní
(730) **Teijin Kabushiki Kaisha (Teijin Limited)**, 2-4, Nakanoshima 3-chome, Kita-ku, Osaka, JP
(740) PATENTSERVIS Praha a.s., Na Podkovce 281/10, Praha 4, Podolí, 14700
(510) (22) lana, provazy, šňůry, sítě, stany, plachty všeho druhu, pytle a vaky (nezařazené v jiných třídách), vycpávkové a těsnicí materiály (s výjimkou gumy a plastických hmot), materiály ze surových textilních vláken.
(511) 22
(210) O-179412



(594) Kombinovaná
(591) Barevná
(730) **e-Finance, a.s.**, Bratislavská 234/52, Brno, Zábřovice, 60200, CZ
(510) (16) papír, výrobky z papírů, periodické a neperiodické publikace, knihy, časopisy, informační produkty obecně, data a databáze na papírových nosičích, tiskárenské výrobky; (35) zprostředkovatelské a poradenské služby v oblasti obchodu a ekonomiky, průzkum a analýza trhu, obchodní rešerše, ekonomické expertizy a studie, poskytování informací a jiných informačních produktů spadající do této třídy, včetně informačních produktů reklamního charakteru a multimediálních informací; (36) pojišťovnictví a peněžnictví, poskytování informací o finančním trhu, zejména z oblasti ekonomiky, bankovníctví, pojišťovnictví, hypotečního bankovníctví a ostatních finančních služeb, zprostředkovatelské a poradenské služby v oblasti bankovníctví a pojišťovnictví a ostatních finančních služeb, investic a realit; (38) šíření elektronických časopisů, elektronických periodik a knih v elektronické podobě prostřednictvím počítačových sítí, pomocí satelitů, provozování internetové informační služby, zejména z oblasti finančnictví a finančního trhu, ekonomiky, bankovníctví, pojišťovnictví, hypotečního bankovníctví a ostatních finančních služeb; (42) tvorba a poskytování software, tvorba elektronických časopisů, periodik a knih, interaktivních a grafických programů.
(511) 16, 35, 36, 38, 42
(210) O-180547

(111) **253370**
(220) 13.06.2002
(151) 28.04.2003
(540)



(593) Obrazová
(730) **The H.D. Lee Company, Inc.**, 3411 Silverside Road, Wilmington, DE, US
(740) Vsetečka Zelený Švorčík a partneři, advokátní a patentová kancelář, JUDr. Michal Havlík, advokát, Hálkova 1406/2, Praha 2, Nové Město, 12000
(510) (6) obecné kovy a jejich slitiny, kovové stavební materiály, přenosné kovové domy, materiály z kovu pro železniční tratě, neelektrické kabely a dráty z obecných kovů, železářské zboží, drobné položky železářského zboží, roury a trubky z kovu, trezory, zboží z obecného kovu nezahnuté v ostatních třídách, rudy; (9) vědecké, navigační, zeměměřičské, fotografické, kinematografické, optické, váhové, měřicí, signální, kontrolní (dohlížecí), záchranné a školní přístroje a nástroje, přístroje a nástroje pro vedení, přepínání, transformování, akumulování, regulování nebo kontrolování elektřiny, přístroje pro záznam, přenos nebo reprodukci zvuku nebo obrazu, magnetické nosiče dat, záznamové disky, prodejní automaty a mechanismy pro přístroje uváděné do chodu vhozením mince, registrační pokladny, počítačové stroje, zařízení na zpracování dat a počítače, hasící přístroje, specificky sluneční brýle; (14) drahé kovy a jejich slitiny a zboží z drahých

kovů nebo jimi pokovené, nezahmuté v ostatních třídách, šperky, drahé kameny, hodinářské a chronometrické přístroje; (16) papír, lepenka a zboží vyrobené z těchto materiálů, nezahmuté v ostatních třídách, tiskoviny, knihařský materiál, fotografie, papírnické zboží, lepidla pro kancelářské potřeby nebo pro domácí účely, materiály pro umělce, štětce a vybavení kanceláří (kromě nábytku), učební a výukový materiál (kromě přístrojů), umělohmotné materiály pro balení (nezahmuté v ostatních třídách), tiskařské typy, štočky, specificky psací potřeby; (18) kůže a imitace kůže a zboží vyrobené z těchto materiálů a nezahmuté v ostatních třídách, kůže zvířat, usně, kufry a cestovní brašny, deštníky, slunečníky a vycházkové hole, biče, postroje a sedlářské zboží, specificky zavazadla a náprsní tašky; (22) lana, provazy, sítě, stany, plachtoviny, celtovina, plachty, vaky a tašky (nezahmuté v ostatních třídách), vycpávkový a výplňový materiál (kromě pryže a plastů), textilní materiály ze surových vláken; (25) oděvy, obuv, pokrývky hlavy.

(511) 6, 9, 14, 16, 18, 22, 25
(210) O-180875

(111) **253374**
(220) 13.06.2002
(151) 28.04.2003
(540)



(594) Kombinovaná
(730) **FID GROUP a.s.**, Chorvatská 1400/11, Praha 10 - Vinohrady, 10100, CZ
(510) (22) suroviny pro textilní průmysl, jako bavlna; (23) suroviny pro textilní průmysl, jako bavlněná příze, směsová příze; (35) reklama, zprostředkovatelská činnost v oblasti obchodu, poradenská činnost v oblasti obchodu a obchodních služeb; (36) pohledávkové operace, zahraničně obchodní zboží operace s využitím clearingových úhrad.
(511) 22, 23, 35, 36
(210) O-180886

(111) **253534**
(220) 19.07.2002
(151) 28.04.2003
(540)

DASTA

(594) Slovní grafická
(730) **Staňková Dana**, Ke Klíčovu 714/6, Praha 9, 19000, CZ
(510) (13) pouzdra na náboje, pouzdra na pušky, pouzdra na střelné zbraně; (25) vesty.
(511) 13, 25
(210) O-181989

(111) **253535**
(220) 19.07.2002
(151) 28.04.2003
(540)



(594) Kombinovaná
(730) **Staňková Dana**, Ke Klíčovu 714/6, Praha 9, 19000, CZ
(510) (13) pouzdra na náboje, pouzdra na pušky, pouzdra na střelné zbraně; (25) vesty.
(511) 13, 25
(210) O-181990

(111) **254590**
(220) 18.09.2002
(151) 26.05.2003
(540)

TERMIXXL

(592) Slovní
(730) **POLABSKÉ MLÉKÁRNY a.s.**, Dr. Kryšpína 510/4, Poděbrady, Poděbrady II, 29001, CZ
(740) Rott, Růžička & Guttman a spol., Vyskočilova 1566, Praha 4, Michle, 14000
(510) (29) výrobky z mléka, másla, tvarohu (sladké i slané), jogurty, sýry, mléko, cukrovinky s obsahem mléka.
(511) 29
(210) O-183776

(111) **254908**
(220) 13.03.2002
(151) 25.06.2003
(540)

Salto

(592) Slovní
(730) **ADDFOOD, spol. s.r.o.**, Komenského 78, Černošice, 25228, CZ
(740) Patentová a známková kancelář, Ing. Jaromír Příkryl, Včelín 1161, Hulín, 76824
(510) (5) sirupy k léčebným účelům, dietetické potravinářské výrobky a nápoje pro léčebné účely určené pro osoby se zvýšenou fyzickou zátěží, nápoje dietetického charakteru pro léčebné účely, léčivé nápoje; (30) anýz (semena), aromatické přípravky do potravin, badyán, bramborová moučka pro lidskou spotřebu, cikorka (čekanka) jako kávová náhražka, cukr, čaj, čokoládové nápoje, čokoládové nápoje s mlékem, droždí, fazolová moučka, glukóza pro výživu, žvýkací guma ne pro lékařské účely, hořčice, hořčicová moučka, housky, hřebíček (koření), chuťové přísady, mletý ječmen, kakao, kakaové nápoje, kakaové nápoje s mlékem, kapary, kari (koření), mléčná ovesná kaše, káva, nepražená káva, kávové náhražky, kávové náhražky rostlinného původu, kávové nápoje, kávové nápoje s mlékem, kávové příchutě, kávové náhražky, kečup, konzervační sůl, koření, koření z chaluh, mořských řas, kroupy pro lidskou spotřebu, krupice, kuchyňská sůl, mletá kukuřice, pražená kukuřice, kukuřičná mouka, kukuřičné vločky, kukuřičný škrob, kurkuma jako potrava, kvas do těsta (kvasnice), kvasinky, kvasnice, kvasnice, droždí v tabletách k nelékařským účelům, kypřicí prášek, lékořice, potravinářský lepek, loupáný ječmen, loupáný oves, lupínky, obilné vločky, majonéza, makaróny, makaróny, maltosa (sladový cukr), marcipán, marinády (chuťové přísady), látky na zjemnění masa pro domácnost, masové paštiky zapečené v těstě, masové pirožky, mateří kašička pro lidskou spotřebu (ne pro lékařské účely), med, medovňky, melasa, melasový sirup, mořská voda (na vaření), mouka kukuřičná, muesli, muškátové ořechy, čokoládové nápoje, přísady do nápojů, jiné než esence, nové koření, nudle, ocet, omáčka sójová ostrá, ořechy muškátové, loupáný oves, mletý oves, mléčná ovesná kaše, ovesná mouka, ovesné vločky, paprika (koření), příchutě do pečiva, s výjimkou esencí, pepř, pивní ocet, pizzy, pojiva do uzenin, popcorn (pražená kukuřice), potravinářská mouka,

příchutě do potravin, s výjimkou esencí a éterických olejů, příchutě (aroma), příchutě do nápojů, s výjimkou éterických olejů, výrazková pšeničná mouka, pudinky, rajčatové omáčky, ravioli, rostlinné přípravky jako kávové náhražky, rýže, ságo, sedlina vaječná, semolina (pšeničná hrubá mouka), sendviče, sirup melasový, skořice (koření), slad pro lidskou spotřebu, přírodní sladidla, sladový výtažek jako potrava, sójová mouka, kuchyňská sůl, sůl na konzervování potravin, sůl s přídavkem mletých semen celeru, šafrán (koření), škrob jako potrava, škrobové výrobky jako potrava, přípravky na ztužení šlehačky, špagety, rajčatová šťáva, šťavy s výjimkou dresinků, tapioka, tapioková mouka jako potrava, těsta, těstoviny, trestí (do potravin), nikoliv pro lékařské účely, vanilín (vanilková náhražka), vanilka (příchut'), včelí kašička pro lidskou spotřebu (ne pro lékařské účely), vermicelli (vlasové nudle), vlasové nudle (svitky), zahušťovací přípravky na kuchyňské použití, zálivky (na ochucení), zálivky (na ochucení), zázvor; (32) nealkoholické nápoje a jiné přípravky k přípravě nealkoholických nápojů, přípravky pro přípravu nealkoholických nápojů obsahujících dietetické, výživové, posilující a podpůrné doplňky, minerální a šumivé vody, syčené a nesyčené nealkoholické nápoje, ovocné šťavy, ovocné džusy, sirupy, koncentráty a přípravky určené pro výrobu nápojů, instantní nápoje.

(511) 5, 30, 32
(210) O-177718

(111) **254910**
(220) 14.03.2002
(151) 25.06.2003
(540)

STŘEPINY

(592) Slovní
(730) **TV Nova s.r.o.**, Kříženeckého nám. 1078/5, Praha 5, 15200, CZ
(740) Dana Lukajová, patentový zástupce, Voršilská 10, Praha 1, 11000
(510) (9) aparáty a přístroje vědecké, geodetické, fotografické, filmové, optické, přístroje pro vážení, měření, signalizaci, kontrolu, záchranu a přístroje učební, aparáty pro záznam, uchování, převod, přenos nebo reprodukci zvuku nebo obrazu, telefony, záznamníky, faxy, ústředny, magnetické nebo optické suporty zvukových nebo zvukově obrazových záznamů, automatické distributory a mechanismy na mince, zapisovací pokladny, kalkulační stroje, přístroje pro zpracování informací a počítače včetně jejich jednotlivých součástí a náhradních dílů ze třídy 9, baterie, akumulátory, počítačové hry s výstupem na PC nebo na TV, pohledy ilustrované se zvukovou nahrávkou, hrací skříně uváděné v činnosti vhozením mince, reklamní přístroje na střídavé obrazy, reklama světelná, reklamní světelné přístroje, nosiče záznamů nahrané i nenahrané, videokazety nahrané i nenahrané, audiokazety nahrané i nenahrané, audiovizuální programy, audioprogramy, audiovizuální díla, audiovizuální díla v digitální podobě, filmy, hudební díla, CD disky, programové vybavení pro počítače, software, hardware výpočetní techniky nebo komunikační nebo informační techniky, elektronické databáze a databázové produkty, informace a záznamy v elektronické podobě, informace a data a databáze a informační produkty na nosičích nebo i v elektronických, datových, informačních, počítačových a komunikačních sítích všeho druhu, související software a hardware, elektronické nebo datové nebo informační nebo komunikační nebo výpočetní sítě včetně jednotlivých součástí a náhradních dílů obsažených ve třídě 9, multimediální aplikace, elektronické multimediální nebo elektronické informační katalogy, elektronické časopisy, elektronická periodika a knihy v elektronické podobě; (16) papír, lepenka a výrobky z těchto materiálů zařazené ve třídě 16, výrobky z papíru, plakáty, fotografie, kalendáře, pohlednice, gratulace, dopisní papíry, obálky, samolepky, obtisky, poznámkové bloky, desky na spisy, pořadače, omalovánky, activity books, balící papír, obaly všeho druhu papírové, listy, pytlíky a sáčky pro obalovou techniku, školní sešity, skicáky, tužky, pastelky, tuhy, gumy, ořezávátka, ořezávátka strojky, penály, papírové tašky, papírové kapesníky, papírové ubrusy a ubrusky, těžítka na papíry, tiskoviny, tiskopisy, časopisy, periodika, knihy, databázové produkty v papírové formě, databáze v papírové formě, tiskárenské výrobky, písma pro tiskárny, losy, štočky, potřeby pro knižní vazby, lepidla pro papírenství nebo domácnost, materiál pro umělec, štetce, psací stroje a kancelářské potřeby, učební pomůcky, umělecké nebo ozdobné předměty z papíru, obaly bublinkové (z umělých hmot); (35) reklamní, inzertní a propagační činnost, marketing, reklamní, inzertní a propagační činnost prostřednictvím jakéhokoliv média, prostřednictvím telefonní sítě nebo datové sítě nebo informační sítě nebo elektronické sítě nebo komunikační sítě nebo počítačové sítě, poskytování informací a jiných informačních produktů komerčního nebo reklamního charakteru, multimediálních informací komerčního charakteru, komerční využití Internetu v oblastech komerčních internetových médií a

vyhledávacích služeb, on-line inzerce, činnost reklamní agentury, zprostředkování v obchodních vztazích, zprostředkovatelská činnost v obchodu, merchandising, franchising, pomoc při využívání a řízení obchodního podniku, automatizované zpracování dat, pomoc při provozování obchodů a obchodních činností průmyslového nebo obchodního podniku, služby, které zahrnují záznam, přepis, vypracování, kompilaci, přenášení nebo systematickosti písemných či datových či elektronických sdělení a záznamů, jakož i využívání nebo kompilaci matematických a statistických údajů; (38) televizní vysílání, televizní vysílání programů, televizní vysílání zábavných, vzdělávacích, výchovných, soutěžních, diskusních a informačních pořadů, telematika, výměna zpráv, šíření, výměna nebo získávání zpráv a informací, šíření elektronických časopisů, informací, elektronických periodik, knih v elektronické podobě, audio nebo audiovizuálních děl prostřednictvím informační nebo datové nebo elektronické nebo komunikační nebo telekomunikační nebo počítačové sítě, zejm. Internetu, pomocí satelitů aj., služby na Internetu související s televizním vysíláním, organizační a technické zabezpečování televizního vysílání, komunikace, poradenská činnost v oblasti sdělovacích prostředků, informační služby, informační kancelář, poskytování informačních služeb prostřednictvím počítačů, zasilání zpráv, šíření audiovizuálních děl; (41) nakladatelství a vydavatelství, ediční činnost, publikační činnost, nahrávání nosičů zvukových nebo obrazově zvukových, půjčování nahraných zvukových a zvukově obrazových záznamů, výroba, tvorba audiovizuálních děl, TV produkce, filmová produkce, televizní výroba programů, tvorba programů, tvorba a výroba televizních a audiovizuálních programů, agenturní činnost v oblasti kultury, zprostředkování v oblasti kultury, výchovy, zábavy a sportu, výchovná, vzdělávací, soutěžní a zábavní činnost, zábavní nebo kulturní nebo vzdělávací představení, organizace společenských a kulturních akcí, organizace, provozování a provádění her a soutěží i veřejných, výstavní činnost v oblasti kultury nebo zábavy nebo výchovy nebo vzdělávání, zpravodajské služby a obrazové zpravodajství.

(511) 9, 16, 35, 38, 41
(210) O-177779

(111) **254956**
(220) 06.06.2002
(151) 25.06.2003
(540)



(594) Kombinovaná
(730) **TV Nova s.r.o.**, Kříženeckého nám. 1078/5, Praha 5, 15200, CZ
(740) Dana Lukajová, patentový zástupce, Voršilská 10, Praha 1, 11000
(510) (9) aparáty a přístroje vědecké, geodetické, fotografické, filmové, optické, přístroje pro vážení, měření, signalizaci, kontrolu, záchranu a přístroje učební, aparáty pro záznam, uchování, převod, přenos nebo reprodukci zvuku nebo obrazu, telefony, záznamníky, faxy, ústředny, magnetické nebo optické suporty zvukových nebo zvukově obrazových záznamů, automatické distributory a mechanismy na mince, zapisovací pokladny, kalkulační stroje, přístroje pro zpracování informací a počítače včetně jejich jednotlivých součástí a náhradních dílů ze třídy 9, baterie, akumulátory, počítačové hry s výstupem na PC nebo na TV, pohledy ilustrované se zvukovou nahrávkou, hrací skříně uváděné v činnosti vhozením mince, reklamní přístroje na střídavé obrazy, reklama světelná, reklamní světelné přístroje, nosiče záznamů nahrané i nenahrané, videokazety nahrané i nenahrané, audiokazety nahrané i nenahrané, audiovizuální programy, audioprogramy, audiovizuální díla, audiovizuální díla v digitální podobě, filmy, hudební díla, CD disky, programové vybavení pro počítače, software, hardware výpočetní techniky nebo komunikační nebo informační techniky, elektronické databáze a databázové produkty, informace a záznamy v elektronické podobě, informace a data a databáze a informační produkty na nosičích nebo i v elektronických, datových, informačních, počítačových a komunikačních sítích všeho druhu, související software a hardware, elektronické nebo datové nebo informační nebo komunikační nebo

vypočetní síť včetně jednotlivých součástí a náhradních dílů obsažených ve třídě 9, multimediální aplikace, elektronické multimediální nebo elektronické informační katalogy, elektronické časopisy, elektronická periodika a knihy v elektronické podobě; (16) papír, lepenka a výrobky z těchto materiálů zařazené ve třídě 16, výrobky z papíru, plakáty, fotografie, kalendáře, pohlednice, gratulace, dopisní papíry, obálky, samolepky, obtisky, poznámkové bloky, desky na spisy, pořadače, omalovánky, activity books, balící papír, obaly všeho druhu papírové, listy, pytlíky a sáčky pro obalovou techniku, školní sešity, skicáky, tužky, pastelky, tuhy, gumy, ořezávátko, ořezávací strojíky, penály, papírové tašky, papírové kapesníky, papírové ubrusy a ubrousky, těžítka na papíry, tiskoviny, tiskopisy, časopisy, periodika, knihy, databázové produkty v papírové formě, databáze v papírové formě, tiskárenské výrobky, písma pro tiskárny, losy, štočky, potřeby pro knižní vazby, lepidla pro papírenství nebo domácnost, materiál pro umělce, štetce, psací stroje a kancelářské potřeby, učební pomůcky, umělecké nebo ozdobné předměty z papíru, obaly bublinkové (z umělých hmot); (25) oděvy, obuv, prádlo, pokrývky hlavy, čepice, klobouky; (28) hry, hry papírové, hračky, hračky papírové, hrací karty, pexesa, hlavolamy elektrické nebo elektronické, hlavolamy papírové; (35) reklamní, inzertní a propagační činnost, marketing, reklamní, inzertní a propagační činnost prostřednictvím jakéhokoliv média, prostřednictvím telefonní sítě nebo datové sítě nebo informační sítě nebo elektronické sítě nebo komunikační sítě nebo počítačové sítě, poskytování informací a jiných informačních produktů komerčního nebo reklamního charakteru, informačních produktů reklamního charakteru, multimediálních informací komerčního charakteru, komerční využití Internetu v oblastech komerčních internetových médií a vyhledávacích služeb, on-line inzerce, činnost reklamní agentury, zprostředkování v obchodních vztazích, zprostředkovatelská činnost v obchodu, merchandising, franchising, pomoc při využívání a řízení obchodního podniku, automatizované zpracování dat, pomoc při provozování obchodů a obchodních činností průmyslového nebo obchodního podniku, služby, které zahrnují záznam, přepis, vypracování, kompilaci, přenášení nebo systematickosti písemných či datových či elektronických sdělení a záznamů, jakož i využívání nebo kompilaci matematických a statistických údajů; (36) sponzorování a podpora kulturních, sociálních a zdravotních projektů a aktivit; (38) televizní vysílání, televizní vysílání programů, televizní vysílání zábavných, vzdělávacích, výchovných, soutěžních, diskusních a informačních pořadů, telematika, výměna zpráv, šíření, výměna nebo získávání zpráv a informací, šíření elektronických časopisů, informací, elektronických periodik, knih v elektronické podobě, audio nebo audiovizuálních děl prostřednictvím informační nebo datové nebo elektronické nebo komunikační nebo telekomunikační nebo počítačové sítě, zejm. Internetu, pomocí satelitů aj., služby na Internetu související s televizním vysíláním, organizační a technické zabezpečování televizního vysílání, komunikace, poradenská činnost v oblasti sdělovacích prostředků, informační služby, informační kancelář, poskytování informačních služeb prostřednictvím počítačů; (41) nakladatelství a vydavatelství, ediční činnost, publikační činnost, nahrávání nosičů zvukových nebo obrazově zvukových, půjčování nahrávaných zvukových a zvukově obrazových záznamů, výroba, tvorba a šíření audiovizuálních děl, TV produkce, filmová produkce, televizní výroba programů, tvorba programů, tvorba a výroba televizních a audiovizuálních programů, agenturní činnost v oblasti kultury, zprostředkování v oblasti kultury, výchovy, zábavy a sportu, výchovná, vzdělávací, soutěžní a zábavní činnost, zábavní nebo kulturní nebo vzdělávací představení, tvorba a realizace televizních pořadů nebo programů, televizní zpravodajství, organizace společenských a kulturních akcí, organizace, provozování a provádění her a soutěží i veřejných, výstavní činnost v oblasti kultury nebo zábavy nebo výchovy nebo vzdělávání.

(511) 9, 16, 25, 28, 35, 36, 38, 41
(210) O-180488

(111) 255003
(220) 11.07.2002
(151) 25.06.2003
(540)

REZIDENCE

(594) Slovní grafická
(591) Barevná
(730) **RF HOBBY, s. r. o.**, Bohdalecká 6/1420, Praha 10, 10100, CZ
(740) Šachta, Zmeškal & partneři, Ing. Kratochvíl Václav, Radlická 28/663, Praha 5, 15000
(510) (16) atlasy, časopisy, fotografie, kalendáře, kancelářské potřeby, katalogy, knihy, noviny, papírenské výrobky, prospekty, mapy, obtisky, pohlednice, reprodukce, samolepky, tiskoviny; (38) elektronická pošta, počítačová komunikace, přenos zpráv a obrazových informací pomocí počítače, distribuce informací pomocí komunikace mezi sítěmi, přenos informací po Internetu, služby přenosu publikací na nosičích přenášených po síti, přenos zpráv a obrazových informací pomocí počítače; (41) nakladatelská a vydavatelská činnost, vydávání knih, publikací, časopisů, CD-ROM titulů, tvorba audiovizuálních děl, korespondenční kurzy, výroba zvukových a zvukově obrazových záznamů, organizování a vedení seminářů, přednášek a soutěží, zábava, vzdělávací informace, informace o možnostech zábavy a rekreace, klubové služby, organizování kulturních výstav.
(511) 16, 38, 41
(210) O-181789

(111) 255275
(220) 17.10.2002
(151) 25.06.2003
(540)

Révia

(594) Slovní grafická
(730) **Slovenské liehovary a likérky, a.s.**, Trnavská cesta, Leopoldov, SK
(740) Jindyne s.r.o., U Statku 77, Mnichovo Hradiště, Hněvousice, 29501
(510) (32) nealkoholické nápoje, sirupy na výrobu limonád, sirupy na výrobu nápojů, mošty, hroznový mošt (nekvašený).
(511) 32
(210) O-184756

(111) 255579
(220) 27.02.2002
(151) 28.07.2003
(540)

Luciano Versi

(594) Slovní grafická
(730) **N.TIES CLASSIC s.r.o.**, Brněnská 700, Hradec Králové, 50006, CZ
(510) (16) výrobky z lepenky a papírenské výrobky, zejména papírové a lepenkové věšáčky na kravaty a motýlky, balící papír, poutače z papíru nebo

lepenky, ročenky, sáčky jako obal (z papíru nebo umělých hmot), samolepky, papírnické výrobky, stříhy na šití, štítky vývěsní a reklamní tabule z papíru a z lepenky, tiskopisy, vzory pro výšivky; (25) oděvní výrobky a textilní zboží spadající do tř. 25, pánské a dámské módní doplňky v jiné třídě neuvedené, zejména vázanky, kravaty, motýlky, šály, šátky, kapesníčky do vrchní kapsy saka, šle, frakové pásy, frakové šerpy a další textilní doplňky spadající do tř. 25, opasky, saka, vesty, kalhoty, košile, trička, nátělníky, ponožky; (26) brože jako oděvní doplňky, spony a svorky ke kravatám, šátkům a šálám, vázačky místo kravaty, ozdobné jehlice a odznaky (ne z drahých kovů), přezky a spony na opasky, výšivky, etikety a značení na oděvy.

(511) 16, 25, 26
(210) O-177150

(111) **255580**
(220) 27.02.2002
(151) 28.07.2003
(540)



(594) Kombinovaná
(730) **N.TIES CLASSIC s.r.o.**, Brněnská 700, Hradec Králové, 50006, CZ
(510) (16) výrobky z lepenky a papírenské výrobky, zejména papírové a lepenkové věšáčky na kravaty a motýlky, balicí papír, poutače z papíru nebo lepenky, ročenky, sáčky jako obal (z papíru nebo umělých hmot), samolepky, papírnické výrobky, stříhy na šití, štítky vývěsní a reklamní tabule z papíru, z lepenky, tiskopisy, vzory pro výšivky; (25) vázanky, kravaty, motýlky, šály, šátky, kapesníčky do vrchní kapsy saka, šle, frakové pásy, frakové šerpy, opasky; (26) brože jako oděvní doplňky, spony a svorky ke kravatám, šátkům a šálám, vázačky místo kravaty, ozdobné jehlice a odznaky (ne z drahých kovů), přezky a spony na opasky, výšivky, etikety a značení na oděvy.

(511) 16, 25, 26
(210) O-177151

(111) **256097**
(220) 15.11.2002
(151) 28.07.2003
(540)



(594) Kombinovaná
(591) Barevná
(730) **TV Nova s.r.o.**, Křiženeckého nám. 1078/5, Praha 5, 15200, CZ
(740) Dana Lukajová, patentový zástupce, Voršilská 10, Praha 1, 11000
(510) (9) aparáty a přístroje vědecké, geodetické, fotografické, filmové, optické, přístroje pro vážení, měření, signalizaci, kontrolu, záchranu a přístroje učební, aparáty pro záznam, uchování, převod, přenos nebo reprodukci zvuku nebo obrazu, telefony, záznamníky, faxy, ústředny, magnetické nebo optické suporty zvukových nebo zvukově obrazových záznamů, automatické distributory a mechanismy na mince, zapisovací pokladny, kalkulační stroje, přístroje pro zpracování informací a počítače včetně jejich jednotlivých součástí a náhradních dílů ze třídy 9, baterie, akumulátory, počítačové hry s výstupem na PC nebo na TV, pohledy ilustrované se

zvukovou nahrávkou, hrací skříně uváděné v činnosti vhozením mince, reklamní přístroje na střídavé obrazy, reklama světelná, reklamní světelné přístroje, nosiče záznamů nahrané i nenahrané, videokazety nahrané i nenahrané, audiokazety nahrané i nenahrané, audiovizuální programy, audioprogramy, audiovizuální díla, audiovizuální díla v digitální podobě, filmy, hudební díla, CD disky, programové vybavení pro počítače, software, hardware výpočetní techniky nebo komunikační nebo informační techniky, elektronické databáze a databázové produkty, informace a záznamy v elektronické podobě, informace a data a databáze a informační produkty na nosičích nebo i v elektronických, datových, informačních, počítačových a komunikačních sítích všeho druhu, související software a hardware, elektronické nebo datové nebo informační nebo komunikační nebo výpočetní sítě včetně jednotlivých součástí a náhradních dílů obsažených ve třídě 9, multimediální aplikace, elektronické multimediální nebo elektronické informační katalogy, elektronické časopisy, elektronická periodika a knihy v elektronické podobě; (16) papír, lepenka a výrobky z těchto materiálů zařazené ve třídě 16, výrobky z papíru, plakáty, fotografie, kalendáře, pohlednice, gratulace, dopisní papíry, obálky, samolepky, obtisky, poznámkové bloky, desky na spisy, pořadače, omalovánky, activity books, balicí papír, obaly všeho druhu papírové, listy, pytlíky a sáčky pro obalovou techniku, školní sešity, skicáky, tužky, pastelky, tuhy, gumy, ořezávátka, ořezávátka stroje, penály, papírové tašky, papírové kapesníky, papírové ubrusy a ubrousky, těžítka na papíry, tiskoviny, tiskopisy, časopisy, periodika, knihy, databázové produkty v papírové formě, databáze v papírové formě, tiskárenské výrobky, písmena pro tiskárny, losy, štočky, potřeby pro knižní vazby, lepidla pro papírenství nebo domácnost, materiál pro umělece, štetce, psací stroje a kancelářské potřeby kromě nábytku, učební pomůcky s výjimkou přístrojů, umělecké nebo ozdobné předměty z papíru, obaly bublinkové (z umělých hmot); (21) sklo, porcelán a majolika a výrobky z těchto materiálů ve třídě 21, nádobí a nádoby pro domácnost nebo kuchyň ve třídě 21, nádoby a nádobí z plastických hmot pro domácnost, soupravy kuchyňského nádobí, cestovní láhve, zubní kartáčky, kartáče, hřebeny, květináče, výrobky ze skla i porcelánu ve třídě 21, výrobky z křišťálového skla, poháry skleněné, sklenice, poháry keramické, keramické porcelánové tácky, stojany na jídelní lžítky, porcelánové a skleněné džbány, demižony, drobné reklamní a upomínkové předměty ze skla a porcelánu; (25) obuv, klobouky, čepice, oděvy všeho druhu, dámské, pánské, dětské, včetně sportovních, kalhoty, trička, kloboučnické výrobky, kšiltovky, kravaty, šály, šátky, pláštěnky, dřeváky, rukavice; (26) zažehlovací obtisky, nášivky na oděvy; (35) reklamní, inzertní a propagační činnost, marketing, reklamní, inzertní a propagační činnost prostřednictvím jakéhokoliv média, prostřednictvím telefonní sítě nebo datové sítě nebo informační sítě nebo elektronické sítě nebo komunikační sítě nebo počítačové sítě, poskytování informací a jiných informačních produktů komerčního nebo reklamního charakteru, multimediálních informací komerčního charakteru, komerční využití Internetu v oblastech komerčních internetových médií a vyhledávacích služeb, on-line inzerce, činnost reklamní agentury, zprostředkování v obchodních vztazích, zprostředkovatelská činnost v obchodu, merchandising, franchising, pomoc při využívání a řízení obchodního podniku, automatizované zpracování dat, pomoc při provozování obchodů a obchodních činností průmyslového nebo obchodního podniku, služby, které zahrnují záznam, přepis, vypracování, kompilaci, přenášeni nebo systematickosti písemných či datových či elektronických sdělení a záznamů, jakož i využívání nebo kompilaci matematických a statistických údajů; (38) televizní vysílání, televizní vysílání programů, televizní vysílání zábavných, vzdělávacích, výchovných, soutěžních, diskusních a informačních pořadů, telematika, výměna zpráv, šíření, výměna nebo získávání zpráv a informací, šíření elektronických časopisů, informací, elektronických periodik, knih v elektronické podobě, audio nebo audiovizuálních děl prostřednictvím informační nebo datové nebo elektronické nebo komunikační nebo telekomunikační nebo počítačové sítě, zejména Internetu, pomocí satelitů apod., služby na Internetu související s televizním vysíláním, organizační a technické zabezpečování televizního vysílání, komunikace, poradenská činnost v oblasti sdělovacích prostředků, informační kancelář, poskytování informačních služeb prostřednictvím počítačů; (41) nakladatelství a vydavatelství, ediční činnost, publikační činnost, nahrávání nosičů zvukových nebo obrazově zvukových, půjčování nahraných zvukových a zvukově obrazových záznamů, výroba, tvorba audiovizuálních děl, TV produkce, filmová produkce, televizní výroba programů, tvorba programů, tvorba a výroba televizních a audiovizuálních programů, agenturní činnost v oblasti kultury, zprostředkování v oblasti kultury, výchovy, zábavy a sportu, výchovná, vzdělávací, soutěžní a zábavní činnost, zábavní nebo kulturní nebo vzdělávací představení, tvorba a realizace televizního pořadu nebo programu, televizní zpravodajství, organizace společenských a kulturních akcí, organizace, provozování a provádění her a soutěží i

veřejných, výstavní činnost v oblasti kultury nebo zábavy nebo výchovy
nebo vzdělávání.

(511) 9, 16, 21, 25, 26, 35, 38, 41
(210) O-185621

(111) **256290**
(220) 13.12.2002
(151) 28.07.2003
(540)

(111) **256235**
(220) 06.12.2002
(151) 28.07.2003
(540)



(594) Kombinovaná
(730) **Slovenské liehovary a likérky, a.s.**, Trnavská cesta, Leopoldov, 92041, SK
(740) Jindyne s.r.o., U Statku 77, Mnichovo Hradiště, Hněvousice, 29501
(510) (33) lihoviny, alkoholické nápoje s výjimkou piva.
(511) 33
(210) O-186458

(111) **256289**
(220) 13.12.2002
(151) 28.07.2003
(540)

Deekard & Penfield

(594) Slovní grafická
(730) **Plus4U a.s.**, V Kapslovně 2767/2, Praha 3, 13000, CZ
(740) Ing. Jarmila Javoříková, Slunečná 4566, Zlín, 76005
(510) (35) činnost personální agentury – zprostředkování v oblasti personalistiky, zprostředkování v oblasti obchodu.
(511) 35
(210) O-186764

(594) Kombinovaná
(730) **Plus4U a.s.**, V Kapslovně 2767/2, Praha 3, 13000, CZ
(740) Ing. Jarmila Javoříková, Slunečná 4566, Zlín, 76005
(510) (20) nábytek všeho druhu uvedený v této třídě; (37) servisně-montážní služby – montáž nábytku a jiných interiérových prvků; (42) návrhy interiérů.
(511) 20, 37, 42
(210) O-186765

(111) **256711**
(220) 01.11.2002
(151) 27.08.2003
(540)



(593) Obrazová
(730) **ST. NICOLAUS a.s.**, ul. 1. mája 113, Liptovský Mikuláš, SK
(740) Jindyne s.r.o., U Statku 77, Mnichovo Hradiště, Hněvousice, 29501
(510) (30) hořčice, kečup, pochutiny; (32) nealkoholické nápoje; (33) lihoviny, alkoholické nápoje s výjimkou piva.
(511) 30, 32, 33
(210) O-185215

(111) **256712**
(220) 01.11.2002
(151) 27.08.2003
(540)



(594) Kombinovaná
(730) **ST. NICOLAUS a.s.**, ul. 1. mája 113, Liptovský Mikuláš, SK
(740) Jindyne s.r.o., U Statku 77, Mnichovo Hradiště, Hněvousice, 29501
(510) (30) hořčice, kečup, pochutiny; (32) nealkoholické nápoje; (33) lihoviny, alkoholické nápoje s výjimkou piva.
(511) 30, 32, 33
(210) O-185216

(111) **257154**
(220) 13.03.2002
(151) 29.09.2003
(540)

Linie

(592) Slovní
(730) **ADDFOOD, spol. s r.o.**, Komenského 78, Černošice, 25228, CZ
(740) Patentová a známková kancelář, Ing. Jaromír Příkryl, Včelín 1161, Hulín, 76824
(510) (32) nealkoholické nápoje a jiné přípravky k přípravě nealkoholických nápojů, přípravky pro přípravu nealkoholických nápojů obsahujících dietetické, výživové, posilující a podpůrné doplňky, minerální a šumivé vody, syčené a nesyčené nealkoholické nápoje, ovocné šťávy, ovocné džusy, sirupy, koncentráty a přípravky užívané pro výrobu nápojů, instantní nápoje.
(511) 32
(210) O-177716

(111) **257466**
(220) 13.12.2002
(151) 29.09.2003
(540)



(594) Kombinovaná
(730) **Vigour a.s.**, V Kapslovně 2767/2, Praha 3, 13000, CZ
(740) Ing. Jarmila Javoříková, Slunečná 4566, Zlín, 76005
(510) (9) přístroje pro zpracování informací, počítače, software, elektronické počítačové informační systémy a systémy pro elektronické zpracování dat, nosiče dat v elektronické podobě, přístroje pro záznam, převod a reprodukci obrazu nebo zvuku, optické přístroje, přístroje spojové a telekomunikační techniky, telekomunikační sítě, přístroje a zařízení pro vedení, výrobu, přepínání, přeměnu, akumulaci, regulaci nebo řízení elektrického proudu, přístroje pro měření, vážení, kontrolu, signalizaci, elektro součástky všeho druhu uvedené v této třídě, elektrické vodiče-kabely; (35) automatizované a neautomatizované zpracování dat; (42) tvorba počítačových programů na zakázku - poskytování software, jeho výzkum a vývoj, poradenská činnost v oblasti výpočetní techniky, software, elektronických zařízení a počítačových programů na zpracování dat.
(511) 9, 35, 42
(210) O-186761

(111) **257467**
(220) 13.12.2002
(151) 29.09.2003
(540)

VIGOUR

(594) Slovní grafická
(730) **Vigour a.s.**, V Kapslovně 2767/2, Praha 3, 13000, CZ
(740) Ing. Jarmila Javoříková, Slunečná 4566, Zlín, 76005
(510) (9) přístroje pro zpracování informací, počítače, software, elektronické počítačové informační systémy a systémy pro elektronické zpracování dat, nosiče dat v elektronické podobě, přístroje pro záznam, převod a reprodukci

obrazu nebo zvuku, optické přístroje, přístroje spojové a telekomunikační techniky, telekomunikační sítě, přístroje a zařízení pro vedení, výrobu, přepínání, přeměnu, akumulaci, regulaci nebo řízení elektrického proudu, přístroje pro měření, vážení, kontrolu, signalizaci, elektro součástky všeho druhu uvedené v této třídě, elektrické vodiče-kabely; (35) automatizované a neautomatizované zpracování dat; (42) tvorba počítačových programů na zakázku - poskytování software, jeho výzkum a vývoj, poradenská činnost v oblasti výpočetní techniky, software, elektronických zařízení a počítačových programů na zpracování dat.

(511) 9, 35, 42
(210) O-186762

(111) **257468**
(220) 13.12.2002
(151) 29.09.2003
(540)

VIG+

(594) Kombinovaná
(730) **Plus4U a.s.**, V Kapslovně 2767/2, Praha 3, 13000, CZ
(740) Ing. Jarmila Javoříková, Slunečná 4566, Zlín, 76005
(510) (9) přístroje pro zpracování informací, počítače, software, elektronické počítačové informační systémy a systémy pro elektronické zpracování dat, nosiče dat v elektronické podobě, přístroje pro záznam, převod a reprodukci obrazu nebo zvuku, optické přístroje, přístroje spojové a telekomunikační techniky, telekomunikační sítě, přístroje a zařízení pro vedení, výrobu, přepínání, přeměnu, akumulaci, regulaci nebo řízení elektrického proudu, přístroje pro měření, vážení, kontrolu, signalizaci, elektro součástky všeho druhu uvedené v této třídě, elektrické vodiče-kabely; (35) automatizované a neautomatizované zpracování dat; (42) tvorba počítačových programů na zakázku - poskytování software, jeho výzkum a vývoj, poradenská činnost v oblasti výpočetní techniky, software, elektronických zařízení a počítačových programů na zpracování dat.
(511) 9, 35, 42
(210) O-186763

(111) **258341**
(220) 30.01.2003
(151) 29.10.2003
(540)

WINTERFRESH

(592) Slovní
(730) **Wm. WRIGLEY Jr. Company**, 1132 West Blackhawk Street, Chicago, 60642, IL, US
(740) PATENTSERVIS Praha a.s., Na Podkovce 281/10, Praha 4, Podolí, 14700
(510) (30) cukrovinky pro osvěžení dechu.
(511) 30
(210) O-188112

(111) **264251**
(220) 29.03.2002
(151) 12.07.2004
(540)



(594) Kombinovaná
(591) Barevná
(730) **AGROWALD s.r.o.**, Přízeř 31, Rožmberk nad Vltavou, 38218, CZ
(740) PatentCentrum Sedlák & Partners s.r.o., Okružní 2824, České Budějovice, České Budějovice 3, 37001
(510) (19) stavební materiály nekovové (dřevo polozpracované), trámy, prkna, řezivo ostatní; (29) maso, ryby, drůbež, zvěřina, vejce, mléko a mléčné výrobky; (31) výrobky zemědělské, zahradnické, lesní a zrní neuvedené v jiných třídách, živá zvířata, čerstvé ovoce a zelenina, osivo, rostliny a přírodní květiny, krmivo pro zvířata; (40) zpracování materiálů, služby týkající se porážky zvířat a jejich vycpávání, kácení lesů a zpracování dřeva, komplexní lesnické služby - v rámci této třídy.
(511) 19, 29, 31, 40
(210) O-178398

(111) **302307**
(220) 23.04.2002
(151) 15.12.2008
(540)



(594) Kombinovaná
(730) **Stanley Black & Decker Czech Republic s.r.o.**, Tůrkova 2319/5b, Praha 4 - Chodov, 14900, CZ
(510) (6) kovové boxy na nářadí, kovové stojany, kovové výstavní panely, kovové dílenské stoly, rukojeti na nářadí kovové; (7) obráběcí stroje; (8) maticové a zástrčné klíče včetně momentových klíčů, páky a pákové ovladače, roubíky, hasáky, hlavice, ráčny, vratidla, kardany, klouby, nástavce, redukce, adaptéry, kliky, kolovrátky, pilníky, rašple, šroubováky, dláta, kleště, kladiva, sekáče, sekery, průbojníky, škrabky, svěráky, důlkovače, nože, závitníky, vrtáky, hoblíky, pily, výsečnický, palice, sady výše uvedeného nářadí, vše v rámci této třídy; (9) vodováhy, metry a pásma; (12) vozíky; (20) rukojeti na nářadí nekovové; (37) pronájem a půjčování nářadí, oprava nářadí (kalibrace momentových klíčů); (40) povrchové úpravy - galvanické pokovení, elektroforéza broušení, protahování, vrtání, stříhání, řezání.
(511) 6, 7, 8, 9, 12, 20, 37, 40
(210) O-179158

(111) **324406**
(220) 26.10.2011
(151) 25.04.2012
(540)



(594) Kombinovaná
(730) **The Institute of Internal Auditors, Inc.**, 247 Maitland Avenue, Altamonte Springs, FL, US
(740) Rott, Růžička & Guttman, Patentové, známkové a advokátní kanceláře, JUDr. Vladimír Rott, patentový zástupce, Vyskočilova 1566, Praha 4, Michle, 14000
(510) (35) reklamní a propagační činnost - rozesílání propagačního materiálu (letáků, prospektů, tiskovin, vzorků a letáků), rozmnožování dokladů (písemností, propagačního materiálu), obchodní činnost (služby a poradenství); (41) informace o výchově a vzdělávání, knihy - vydávání, organizování a vedení konferencí, organizování a vedení seminářů.
(511) 35, 41
(210) O-489750

(111) **324777**
(220) 02.01.2012
(151) 09.05.2012
(540)



(594) Kombinovaná
(730) **KalibrGun Valdy EU s.r.o.**, Staropramenná 3228/17b, Praha 5, Smíchov, 15000, CZ
(510) (6) kovové lisované výrobky, tlakové lahve; (7) lisovací stroje, včetně příslušenství, mechanické lisovací nástroje (stroje); (9) elektronické nosiče; (13) zbraně; (16) veškeré tiskoviny, suvenýry z papíru, propisovací tužky; (21) suvenýry ze skla, porcelánu a keramiky; (35) reklamní činnost, pořádání výstav k obchodním a reklamním účelům, obchodní činnost s výše uvedenými výrobky ve třídách 6, 7, 9, 13, 16 a 21; (40) kovoobrábění, dřevoobrábění, výroba zbraní na zakázku, kalení a odlévání kovů.
(511) 6, 7, 9, 13, 16, 21, 35, 40
(210) O-491449

(111) 324778
(220) 02.01.2012
(151) 09.05.2012
(540)



(594) Kombinovaná
(730) **KalibrGun Valdy EU s.r.o.**, Staropramenná 3228/17b, Praha 5, Smíchov, 15000, CZ
(510) (6) kovové lisované výrobky, tlakové lahve; (7) lisovací stroje, včetně příslušenství, mechanické lisovací nástroje (stroje); (9) elektronické nosiče; (13) zbraně; (16) veškeré tiskoviny, suvenýry z papíru, propisovací tužky; (21) suvenýry ze skla, porcelány a keramiky; (35) reklamní činnost, pořádání výstav k obchodním a reklamním účelům, obchodní činnost s výše uvedenými výrobky ve třídách 6, 7, 9, 13, 16 a 21; (40) kovoobrábění, dřevobrábění, výroba zbraní na zakázku, kalení a odlévání kovů.
(511) 6, 7, 9, 13, 16, 21, 35, 40
(210) O-491450

(111) 324999
(220) 28.11.2011
(151) 23.05.2012
(540)

PAPAREIL

(592) Slovní
(730) **Ecksteinová Šárka**, 86, Tmová, 25210, CZ
(510) (18) aktovky (kožená galanterie), aktovky (školní -), aktovky diplomatky, batohy, batohy pro horolezce, batohy turistické, biče, blány (zlatotepecké -), brašny lovecké, brašny na nářadí (prázdné), brusle (řemínky na -), cepíny, cestovní kufry, desky na noty, deštníky, deštníky (kostice na - a slunečníky), deštníky (kroužky na -), deštníky (rukojeti na -), diplomatky, domácí zvířata (oblečky pro -), držadla kufří, dřítky, guma (části třmenů z -), hole, hole (deštníkové -), hole (rukojeti na -), hole se sedátkem, hole turistické, hole vycházkové, chlebníky, chomouty (koňské -), imitace kůže, jelenice, kromě jelenice na čištění, kabelky, kabelky (kostry -), klapky (kožené -), klapky na oči (postroje pro koně), klíčenky (kožená galanterie), klobouky (kožené krabice na -), kojenci (popruhy pro nošení kojenců), koně (chomouty na -), koně (nákolnice pro -), koně (přikrývky na -), kostice na deštníky nebo slunečníky, kostry deštníků a slunečnic, kostry jezdeckých sedel, kostry kabelek, kozinka, kožená lepenka, kožené krabice na klobouky, kožešiny (kůže zvířat), kožešiny (pokrývky z -), krabice kožené nebo z kožené lepenky, krabice na klobouky (kožené -), krabice z vulkanfibru, kroužky na deštníky, krupóny, kufry, kufry (držadla pro -), kufry (lodní -), kufry cestovní, kufříky, kufříky diplomatické, kufříky na doklady, kufříky na toaletní potřeby, kůže, kůže (imitace -), kůže (klapky z -), kůže (nitě z -), kůže (ozdoby z -) na nábytek, kůže (pásky z -), kůže (pásky na nošení závěsné z -), kůže (podbradníky z -), kůže (popruhy z -), kůže (řemení z -) (sedlářské výrobky), kůže (řemeny závěsné z -), kůže (zpracované -), kůže (zvířecí -), kůže jatečních zvířat, kůže stažené zvířecí, lepenka kožená, mázdry (zlatotepecké -), moleskin (imitace kůže), mošny, nábytek (kožené ozdoby na -), nábytek (potahy kožené na -), náhubky, nákolnice pro koně, nákupní tašky, náprsní tašky, nářadí (brašny na -) (prázdné), navštívenky (pouzdra na -), neceséry cestovní (kožená galanterie), nitě kožené, noty (desky na -), obaly na deštníky, obaly na oděvy (cestovní), oblečky pro domácí zvířata, obojky (psí -), obojky pro zvířata, oděvy (obaly na -) (cestovní), ohlávky, opratě, ozdoby (kožené -) na nábytek, pásky (kožené -), pásky na nošení závěsné kožené, peněženky, podbradníky kožené, podkovy, podložky pod koňská sedla, pokrývky (kožešinové), pokrývky pro zvířata, popruhy kožené, popruhy pro nošení kožených, postřaňky (postroje), postroje pro zvířata, potahy kožené na nábytek, potahy na koňská sedla, pouzdra (kožená -) na pružiny, pouzdra na deštníky, pouzdra na klíče (kožená galanterie), pouzdra na navštívenky, karty, průkazy (peněženky), pružiny (kožená pouzdra na -), přikrývky na koně, pytle jako obaly (kožené -), rukojeti deštníků, rukojeti holí, ruksaky, ruksaky turistické, řemení jako součást postrojů (na koně), řemení kožené (sedlářské výrobky), řemení vojenské

kožené, řemeny závěsné kožené, řemínky (kožené -), řemínky kožené, řemínky na brusle, sáčky jako obaly (kožené -), sedátka (hole s -), sedla (jezdecká -), sedla (podložky pod koňská -), sedla (upnutí na -), sedla koňská (potahy na -), sedlářské výrobky, semiš, kromě semiše na čištění, schránky kožené nebo z kožené lepenky, schránky z vulkanfibru, síťky nákupní, slunečníky, soupravy (postrojů), splétané peněženky, sportovní tašky, střevo pro uzenyiny, školní tašky (aktovky), šňůry (kožené), tašky (nákupní -), tašky (náprsní -), tašky (sportovní), tašky cestovní, tašky lovecké, tašky na kolečkách, tašky na nošení dětí, tašky plážové, tašky školní (aktovky), torby lovecké, torny, třmeny, třmeny (gumové části -), turistika (hole pro -), udidla (postroje), upnutí na sedla, usně jako surovina nebo polotovar, uzdy, uzdy (postroje), uzenyiny (střevo pro -), vaky na nošení dětí, vodítka, vulkanfibr (krabice z -), vulkanfibr (schránky z -), výstroj vojenská (části) z kůže, zvířata (kůže z jatečných -) zvířata (obojky na -) zvířata (pokrývky pro -), zvířata (postroje pro -); (25) bačkory, barety, boa (kožešinové límce), body (spodní prádlo), boty (kování na -), boty šněrovací, bryndáčky (ne z papíru), bundy sportovní, bundy sportovní s kapucí (s kožešinou nebo plyšovou vložkou), cylindry, čapky (přiléhavé), čelenky, čepce jeptišek, čepice, čepice (sprchovací -), čepice koupací, čepice se štítkem, dětské pleny z textilu, dřeváky, fotbalová obuv, kalhoty jezdecké krátké, galoše, holínky polovysoké, holínky vysoké, chrániče uší (proti chladu, jako pokrývka hlavy), kabátky krátké, kabáty (svrchní -), kalhotky plenkové pro děti, kalhoty, gabardén (oděvy z -), gabardénové oděvy, kamaše, kamaše (pásky ke -), kapesníčky do vrchní kapsy saka, kapuce, klapky na uši (proti chladu, jako pokrývka hlavy), kloboukové formy, kloboukové konstrukce, klobouky, klobouky (papírové) (oděvy), kolíky k fotbalovým kopačkám, kombiné (spodní prádlo), kombinézy (oděvy), kombinézy gumové pro vodní lyžování, kombinézy pracovní, konfekce korzety (kombinace podvazkového pásu a podprsenky), korzety (prádlo), korzety (spodní prádlo), kostýmy (maškarní -), kostýmy, obleky, košile, košilová sedla, koupací pláště, kování na obuv, kožešinové stoly, kožešiny (oděvy), kravaty, kšilty (čepice s -), kšilty (sluneční -), kůže (oděvy z napodobenin -), kůže (oděvy z -), legíny, límce, límce snímatelné, límečky, livrej, lyžařská obuv, manipuly (části mešních rouch), mantily, manžety manžety (části oděvů), masky (na spaní), maškarní kostýmy, mitry (prelátské -), nánožníky (ne elektricky vyhřívané), náprsenky (části košile), noční kabátky, oblečení, obuv (kování na -), obuv (podpatky pro -), obuv (protiskluzné pomůcky pro -), obuv (svršky), obuv (špičky pro -), obuv gymnastická, obuv koupací, obuv lyžařská, obuv plátěná, obuv plážová, obuv pro fotbal, obuv sportovní, oděvy svrchní, oděvy (potítka pro -), oděvy, oděvy koupací, oděvy nepromokavé, oděvy papírové, oděvy plážové, oděvy pletené, oděvy pro cyklisty, oděvy pro motoristy, oděvy tělocvičné, oděvy z kůže, oděvy z napodobenin kůže, okolek pro obuv (řemínky prošívací pro obuv), opasky, opasky na peníze [oděvy], pánské plavky, pantofle, papírové klobouky (oděvy), pásky ke kalhotám, pásky ke kamaším, paty u punčoch, peleríny, peníze (opasky na -), plastróny [nevázané kravaty], pláště, pláště koupací, pláště pracovní, pláštěnky, pláštěnky dámské (peleríny), plavky, plavky dámské, plavky pánské, plenkové kalhotky pro děti, pleny (dětské textilní -), pleny (dětské textilní -), pleny (dětské textilní -), pletené zboží (stávkové zboží), podešve pro obuv, podešve vnitřní, podpatky (vložky do boty pod patu), podpatky, podpatky (samostatné), podprsenky, podrážky k obuvi, podrážky vnitřní, podšívky hotové konfekční (jako části oděvů), podvazkové pásky, podvazky, podvazky k ponožkám, podvazky na punčochy, podvazky pánské, podvlékačky (dlouhé spodky), pokrývky hlavy, ponožky, potítka, prádlo (osobní), prádlo (osobní, lněné), prádlo (spodní) pohlcující pot, prádlo spodní (proti pocení), prelátské mitry, protiskluzné pomůcky pro obuv, přehozy (přes ramena), přehozy kolem ramen, převlečníky (kabáty), přezůvky přes boty, psí dečky (nízké kamaše), pulovry, punčocháče (punčochové kalhoty), punčochy, punčochy (paty pro -), punčochy (pohlcující pot), pytle na oděvy, pyžama, ramínka u dámského prádla, roucha mešní, ornáty, rukavice, rukavice (dámské dlouhé -), rukavice bez prstů, rukavice palcové, rukávnický, rybářské vesty, řemínky prošívací pro obuv (okolky), řemínky prošívací pro obuv (okolky), saka, sandály, sandály koupací, sání (oděv indických žen), sedlo u košil, slintáčky (ne z papíru), snímatelné límce, spodky, spodky pánské, spodní prádlo, spodní prádlo pohlcující pot, spodničky, sportovní obuv, sprchovací čepice, stávkové zboží (pletené), střevice, střevice domácí, sukně, svetry, svetry silné vlněné, svetry, bundy sportovní, svrchní kabáty, svrchníky (kabáty), svršky (na obuv), svršky obuvi, šály, šály na krk, šátky kolem krku, šátky, šaty dámské, šerpy, šle, ramínka u dámského prádla, šněrovací boty, špičky pro obuv, špunty k fotbalové obuvi, štítky (na čepice), stoly kožešinové, tílka, košilky, tógy, trepky, trička, turbany, úbor koupací, uniformy, vaky na oděvy, vesty, vesty (rybářské -), vložky hotové konfekční (jako součást oděvu), výbavička pro novorozené, zástěry, závoje, zimníky, živůtky, živůtky (krátké kabátky), živůtky (náprsenky), župany; (26) bambule, brože (jako oděvní doplňky), cedulky na prádlo, cetky lesklé (ozdoby na oděvy),

copy (vlasové), cyklisté (kalhotové svorky pro -), členky, čepice s otvory pro prameny vlasů (pomůcka kadeřnická), čísla startovní, člunky na zhotovování rybářských sítí, dracouny (prýmkařské zboží), elastické stuhy, etikety na prádlo a oděvy, flitry na oděvy, galanterie textilní pro vyšívání, galanterie textilní vyjma vláken a přízí, gummy do prádla, háčky (textilní galanterie), háčky ke korzetům, háčky ke šněrovačkám, háčky na obuv, háčky na živůtek, háčky pro háčkování, háčky pro vyšívání, hříbky na látání, spravování, jehelníčky, jehelníky, jehlice (vyjma šperků), jehlice pletací, jehly, jehly knihařské, jehly knihvazačské, jehly látací, jehly navlékací, jehly obuvnické, jehly pro stroje na česání vlny, jehly sedlářské, jehly šicí, kalhotové svorky pro cyklisty, kaloun na lemování, kalouny, stuhy rezervní, kanýry, klínky pro límce, klínky pro připínací límce, kloboukové ozdoby (ne z drahých kovů), kníry umělé, knoflíky, koberce (úchytky na -), kokardy (textilní galanterie), korzetové kostice, kostice (velrybí) do korzetů, krabice na šicí potřeby, krabičky na jehly, krajky, krajky (pro oděvy), kroužky ke šněrovacím dírkám (na obuv), kroužky na oděvy, kufříky na šicí potřeby, květiny umělé, lacetky, lacetky lemovací, lacety, lamety (pro oděvy), látací hříbky, lemování, lemovky, lemovky (pro oděvy), lemovky na obruby, lemovky na záclony, lemy (pro oděvy), lemy elastické na rukávy, monogramy (značky na prádlo), náplety elastické na přidržování rukávů, náprstky na šití, nárameníky, natáčky do vlasů, s výjimkou elektrických, natáčky na vlasy papírové, nažehlovací záplaty na opravu textilu, obruby (pro oděvy), obruby stehované, obuv (háčky na -), obuv (kroužky ke šněrovacím dírkám), obuv (ozdoby na -) ne z drahých kovů, obuvnické jehly, očka na oděvy, oděvní šňůrky, oděvy (nárameníky do -) (epolety vojenské), oděvy (uzávěry, spony na -), odznaky ozdobné (knoflíky), odznaky, ne z drahých kovů, okruží (pro oděvy), ovoce umělé, ozdobné jehlice, ozdobné knoflíky (odznaky), ozdobné lemování, ozdoby blyškové (pro oděvy), ozdoby do vlasů, ozdoby kloboukové (ne z drahých kovů), ozdoby na obuv ne z drahých kovů, ozdoby stříbrné (výšivky), ozdoby textilních výrobků (nažehlovací -), ozdoby zlaté (výšivky), pajetky, panenky čajové (textilní poklady na čajové konvice nebo kalíšky s vajíčky), paruky, pásky samozáchytné (výrobky galanterní), pásky služební na rukávy, patentky, patentky k halenkám, pera pštrosí (jako oděvní doplňky), peří (oděvní doplňky), peří ptačí (oděvní doplňky), pikoty (zoubky krajky), pletence z vlasů, podvazkové spony, polštářky na jehly, polštářky na špendlíky, popruhy na vodění dětí, pouzdra (na jehly), prýmkařské zboží, prýmky, přezky (oděvní doplňky), přezky na obuv, přezky na opasky, příčesky jako část paruky (tupé), příčesky z vlasů, rozety (textilní galanterie), schránky na šicí potřeby, sítky do vlasů, sponky do vlasů, spony (na obuv), spony na oděvy, šaty, spony na opasky, spony ozdobné do vlasů, spony, upínadla na podvazky, stehované obruby, stroje na česání vlny (jehly pro -), střapce (prýmkařské zboží), stuhy (textilní galanterie), stuhy (vlasové -), stuhy, kalouny rezervní, sutašky, šicí jehly, šicí náprstky, šněrovací jehly, šněrovač do bot, šňůrky do oděvů, šňůry na vodění dětí, šňůry pletené, šňůry pro oděvy, špendlíky (vyjma šperků), tašky (zipy pro -), tkalouny lemovací, tkanice vlněné, tkaníčky do bot, třapce (prýmkařské zboží), třásně, třípytky slídové (flitry), úchytky na koberce, umělé kníry, umělé květiny, umělé ovoce, umělé větve, umělé vlasy, umělé, falešné vousy, upínadla, spony na šle, uzávěry, spony na oděvy, vázačky místo kravaty, větve z umělých květů, vlákna kovová postříbřená, nebo pozlacená k vyšívání a pro prýmkařství, vlásenky, vlásenky pro tvarování účesů, vlasové copy, vlasové natáčky, s výjimkou elektrických, vlasové ozdoby, vlasové pletence, vlasové sítky, vlasové spony ozdobné, vlasy (natáčky na -) papírové, vlasy (sítky na -), vlasy (stužky do -), vlněné tkanice, volány (krajkovina), volány (oděvní), vousy (umělé, falešné -), vrkoče (vlasové), vrkoče (zapletené vlasy), vrkoče z vlasů, vycpávky ramenní do oděvů, výšivky, výztuže (korzetové -) (kostice do -), výztuže límců, výztuže pro připínací límce, záclony (lemovky na -), záplaty nažehlovací jako textilní ozdoby (galanterie), záplaty nažehlovací na opravu textilu, zdrhovadla, zipy, zipy pro tašky, značení pro prádlo a oděvy, značky na prádlo, žengle, žinylka (prýmkařské zboží).

(511) 18, 25, 26
(210) O-490681

(111) **326610**
(220) 01.03.2012
(151) 01.08.2012
(540)



(594) Kombinovaná
(591) Barevná
(730) **Občanské sdružení na ochranu zvířat Toulavé Tlapky, zapsaný spolek**, Ostrov 110, Úmyslovice, 29001, CZ
(740) APT, spol. s r.o., JUDr. Vratislav Jeništa, Poděbradská 470/62, Praha 9 - Hloubětín, 19800
(510) (35) propagační činnost; (36) pořádání sbírek; (41) profesionální příprava a vzdělávání instruktorů a chovatelů psů a koček, osvětová a osvětově publikační činnost v oborech péče o zvířata a kastrace zvířat, pořádání umístěvacích výstav zvířat a charitativních akcí; (42) poradenství v oblasti výzkumu chovu, výživy a chování zvířat; (43) krmení zvířat, hotel pro zvířata; (44) azyl a útulek pro bezprizorná a toulavá zvířata, veterinární péče, kynologické služby, chov zvířat, péče o zvířata, umístování zvířat novým majitelům, odchytová služba, záchranná činnost pro zvířata, poradenství v oboru chovu, výživy a chování zvířat.
(511) 35, 36, 41, 42, 43, 44
(210) O-493119

(111) **326715**
(220) 13.02.2012
(151) 08.08.2012
(540)

TITANO

(592) Slovní
(730) **AGILA TRADE, s.r.o.**, Mírová 87/2, Adamov, 67904, CZ
(740) Veleba, Milichovský a spol., Mgr. Josef Milichovský, Soběšická 151, Brno, 63800
(510) (21) náčiní a nádoby pro domácnost nebo kuchyň (nikoliv z drahých kovů, ani postříbřených nebo pozlacených kovů).
(511) 21
(210) O-492561

(111) **326728**
(220) 07.03.2012
(151) 08.08.2012
(540)

DUHA

(592) Slovní
(730) **Vyhnalík Miroslav Ing.**, Hybešova 1005/11, Boskovice, 68001, CZ
(740) Ing. Libor Markes, patentový zástupce, Grohova 145/54, Brno, Veveří, 60200
(510) (6) kovové stavební konstrukce, kovová schodiště a schody, tyče pro kovová zábradlí, kovové kování, šrouby a vruty; (19) nekovové stavební konstrukce, nekovová schodiště a schody, nekovové dveře a okna, dřevěné obložení a římsy, nekovové sloupy na inzerci; (37) instalace, servis a opravy konstrukcí uvedených ve třídách 6 a 19.
(511) 6, 19, 37
(210) O-493260

(111) **326730**
(220) 07.03.2012
(151) 08.08.2012
(540)

JÍŽANI
dechovka

- (594) Kombinovaná
(730) **Dvořák Miroslav Ing.**, K Hůrce 285, Staré Hodějovice, 37008, CZ
(740) PatentCentrum Sedlák & Partners s.r.o., Okružní 2824, České Budějovice, České Budějovice 3, 37001
(510) (9) nosiče informací v rozsahu třídy 9 se záznamem zvuku a/nebo obrazu, audiovizuální programy, nosiče záznamů nahrané i nenahrané, videokazety nahrané i nenahrané, audiokazety nahrané i nenahrané, audioprogramy, audiovizuální díla, audiovizuální díla v digitální podobě, hudební díla na nosičích, CD disky, informace, data, databáze a informační produkty na nosičích nebo i v elektronických, datových, informačních, počítačových a komunikačních sítích všeho druhu, multimediální aplikace, elektronická periodika a knihy v elektronické podobě; (16) papír a výrobky z papíru spadající do této třídy, zejména noty a notové materiály, tiskoviny, katalogy, knihy, časopisy, fotografie, plakáty, samolepky (papírnické výrobky), obtisky, obaly všeho druhu papírové, papírové tašky, papírové kapesníky, papírové ubrusy a ubrousky, databázové produkty v papírové formě, databáze v papírové formě, tiskárenské výrobky, losy, potřeby pro knižní vazby, umělecké nebo ozdobné předměty z papíru; (25) oděvy, obuv, pokrývky hlavy, textilní oděvní doplňky, zejména kravaty, kapesníky, opasky, ponožky, rukavice, šály, šátky; (35) reklamní, inzertní a propagační služby, marketing, reklamní, inzertní a propagační činnost prostřednictvím jakéhokoliv média, prostřednictvím telefonní sítě nebo datové sítě nebo informační sítě nebo elektronické sítě nebo komunikační sítě nebo počítačové sítě, televizní reklama, poskytování informací a jiných informačních produktů komerčního nebo reklamního charakteru, multimediálních informací komerčního charakteru, komerční využití Internetu v oblastech komerčních internetových médií a vyhledávacích služeb, on-line inzerce, zprostředkovatelská činnost v oblasti obchodu s výrobky ve tř. 9, 16, 25, pořádání výstav k obchodním účelům; (41) koncertní činnost, nakladatelství, vydavatelství, tvorba audiovizuálních programů, ediční činnost, publikační činnost, nahrávání nosičů zvukových nebo obrazových zvukových, tvorba audiovizuálních děl, agenturní činnost v oblasti kultury, zprostředkování v oblasti kultury, výchovy, zábavy a sportu, výchovná, vzdělávací, soutěžní a zábavní činnost, zábavní nebo kulturní nebo vzdělávací představení, organizace společenských a kulturních akcí, organizace, provozování a provádění her a soutěží včetně veřejných, výstavní činnost v oblasti kultury nebo zábavy nebo výchovy nebo vzdělávání.
(511) 9, 16, 25, 35, 41
(210) O-493268

(111) **326733**
(220) 12.03.2012
(151) 08.08.2012
(540)

kulinář
PETR ŠTUPKA

- (594) Kombinovaná
(730) **STUDIO KULINÁŘ s.r.o.**, Na Kopečku 251, Hlincová Hora, 37371, CZ
(740) PatentCentrum Sedlák & Partners s.r.o., Okružní 2824, České Budějovice, České Budějovice 3, 37001
(510) (8) nářadí a nástroje s ručním pohonem, nože, vidličky a lžíce, sečné zbraně, břitvy; (21) potřeby a nádoby pro domácnost nebo pro kuchyňské použití, nikoliv z drahých kovů, nádoby na pití, sklo, porcelán a majolika zařazené do třídy 21, tácky papírové, pohárky a poháry skleněné, sklenice, poháry keramické, holby keramické, stojany na jídelní lžítky, keramické a porcelánové tácky, keramické džbány; (30) káva, čaj, kakao, cukr, rýže, tapioka, ságo, kakaové náhražky, mouka a obilní přípravky, luštěniny, soja, chléb, sušenky, suchary, pečivo, cukrovinky, zmrzlina, med, sirup z melasy, kvasnice, prášky do pečiva a těsta, sůl, hořčice, pepř, ocet, chuťové omáčky, koření, hotová jídla, spadající do této třídy; (38) šíření informací, zejména v oblasti výchovy, zábavy a vzdělávání prostřednictvím komunikačních sítí, například Internetu, kabelových, bezdrátových a satelitních sítí, provozování a zajišťování komunikačních služeb, jako jsou elektronické konference a diskusní skupiny, poskytování a provozování virtuálních místností pro on-line komunikaci, šíření tiskovin, časopisů, periodik, receptů, knih v elektronické podobě; (41) pořádání zábavních a vzdělávacích soutěží a akcí, zájmových klubů, kurzů vaření, setkání a přednášek, včetně přednáškových a výukových akcí na podporu zdravého životního stylu, služby vydavatelství a nakladatelství periodických a neperiodických publikací v tištěné i elektronické podobě, nahrávání nosičů zvukových a/nebo obrazových, tvorba, výroba audiovizuálních děl, vzdělávací, výchovná, osvětová a zábavní činnost, výroba televizních a rozhlasových programů, televizní a rozhlasová produkce a vysílání; (43) služby spojené s provozováním pohostinství, restaurací a podniků rychlého občerstvení, poskytování ubytovacích služeb, služby spojené se stravováním a přípravou pokrmů, poradenská, konzultační a informační činnost v oblasti výživy, gastronomie a restauračních služeb.
(511) 8, 21, 30, 38, 41, 43
(210) O-493381

(111) **327054**
(220) 28.02.2012
(151) 29.08.2012
(540)

www.hotpeppers.cz

- (594) Kombinovaná
(591) Barevná
(730) **Teuber René**, Kotlaska 24, Praha 8 - Libeň, 18000, CZ
(510) (16) katalogy a jiné publikace, vše se vztahující k restauracím, časopisy - periodika, brožury, fotografie, papírové ubrousky, psací soupravy, publikace, samolepky, tiskopisy, ubrusy papírové, papír, lepenka a výrobky z těchto materiálů, které nejsou zařazeny do jiných tříd, papírenské zboží, plakáty; (35) propagační činnost, reklama, prezentace výrobků v komunikačních médiích pro účely maloobchodu, obchodní reklama, reklamní automaty (reklamní služby), poskytování reklamních nebo inzertních materiálů, propagace a inzerce všemi druhy médií, marketing; (41) agentury - umělecké módní, klubové služby výchovně zábavné, noční kluby, obrazové zpravodajství, organizování kulturních nebo vzdělávacích výstav, organizování představení - manažerské služby, plánování a

organizování večírků, pořádání soutěží krásy, poskytování on-line elektronických publikací, představení - organizování divadelních představení, soutěže krásy - organizování a plánování, výroba videopásků, vydávání elektronických knih a časopisů on-line, výroba videofilmů, zábava, pobavení, organizování živých vystoupení; (43) poskytování hotelového ubytování, restaurace, přechodné ubytování, hotelové služby - kavárny, barové služby, zprostředkování služeb v oboru gastronomie - bary, catering.

(511) 16, 35, 41, 43
(210) O-493048

(111) **327055**
(220) 28.02.2012
(151) 29.08.2012
(540)



(594) Kombinovaná
(591) Barevná
(730) **Teuber René**, Kotlaska 24, Praha 8 - Libeň, 18000, CZ
(510) (16) katalogy a jiné publikace, vše se vztahující k restauracím, časopisy - periodika, brožury, fotografie, papírové ubrousky, psací soupravy, publikace, samolepky, tiskopisy, ubrusy papírové, papír, lepenka a výrobky z těchto materiálů, které nejsou zařazeny do jiných tříd, papírenské zboží, plakáty; (35) propagační činnost, reklama, prezentace výrobků v komunikačních médiích pro účely maloobchodu, obchodní reklama, reklamní automaty (reklamní služby), poskytování reklamních nebo inzertních materiálů, propagace a inzerce všemi druhy médií, marketing; (41) agentury - umělecké módní, klubové služby výchovně zábavné, noční kluby, obrazové zpravodajství, organizování kulturních nebo vzdělávacích výstav, organizování představení - manažerské služby, plánování a organizování večírků, pořádání soutěží krásy, poskytování on-line elektronických publikací, představení - organizování divadelních představení, soutěže krásy - organizování a plánování, výroba videopásků, vydávání elektronických knih a časopisů on-line, výroba videofilmů, zábava, pobavení, organizování živých vystoupení; (43) poskytování hotelového ubytování, restaurace, přechodné ubytování, hotelové služby - kavárny, barové služby, zprostředkování služeb v oboru gastronomie - bary, catering.

(511) 16, 35, 41, 43
(210) O-493051

(111) **327062**
(220) 28.02.2012
(151) 29.08.2012
(540)



(594) Kombinovaná
(730) **TEREZIA COMPANY s.r.o.**, Na návrší 997/14, Praha 4 - Michle, 14100, CZ
(740) Mgr. David Müller, Filipova 2016/6, Praha 4, Chodov, 14800
(510) (5) nápoje dietetické upravené pro lékařské účely, dietní potraviny připravené pro lékařské účely, potrava pro kojence, potravinové přípravky a doplňky všeho druhu pro lékařské i zvěrolékařské účely, zejména na bázi jednodruhových hub jako hlívy ústřední, shii-take v prášku, i směsi hub s léčebnými účinky, doplňky potravy minerální, kapsle pro farmaceutické účely, posilující přípravky - tonika, laktóza, léčivé čaje, vitamínové přípravky, léčiva pro humánní medicínu; (29) mléko, mléčné

výrobky, mléčné nápoje s vysokým obsahem mléka, kefir, protein pro lidskou potřebu, syrovátka, tofu, želatina, kumys, jedlé oleje, potravinové doplňky ne pro lékařské účely (zařazené v této třídě) a obsahující látky živočišného původu; (30) potravinářské přípravky, zejména koření a koření směsi, káva, čaj, kakao, cukr, mouka a obilní přípravky, rýže, chléb, sušenky, suchary, koláče, jemné pečivo, cukrovinky, zmrzlina, med, kvasnice, prášky do pečiva, sůl, hořčice, pepř, ocet, chuťové omáčky, kávové, kakaové a čokoládové nápoje, pastilky (cukrovinky), mentolové cukroví, čaj, glukóza pro výživu, žvýkací guma ne pro lékařské účely, mšlí, příchutě do potravin (s výjimkou esenci a éterických olejů), potravinové doplňky ne pro lékařské účely (zařazené v této třídě) a obsahující látky rostlinného původu, bonbóny; (32) nealkoholické nápoje, přípravky nebo příchutě na výrobu nápojů, koncentráty a sirupy k výrobě nápojů, ovocné nebo zeleninové šťávy a džusy a sirupy, nealkoholické nápoje obohacené vitamíny nebo minerály, iontové a energetické nápoje nealkoholické, proteinové nealkoholické nápoje, dietní nápoje, želatinové nápoje, tablety a prášky na přípravu šumivých nealkoholických nápojů, ovocné nebo zeleninové nealkoholické nápoje, nealkoholické nápoje s příchutí ovoce a zeleniny, minerální vody, pramenité vody, sodová voda, voda, šumivé nealkoholické nápoje, míchané nápoje nealkoholické, rajčatová šťáva jako nápoj, aperitivy nealkoholické.

(511) 5, 29, 30, 32
(210) O-493063

(111) **327081**
(220) 12.03.2012
(151) 29.08.2012
(540)



(593) Obrazová
(730) **Detecha, chemické výrobní družstvo**, Husovo nám. 1208, Nové Město nad Metují, 54901, CZ
(740) PatentCentrum Sedlák & Partners s.r.o., Okružní 2824, České Budějovice, České Budějovice 3, 37001
(510) (3) kosmetika, kosmetické přípravky, kosmetické krémy, masážní krémy a přípravky, veškeré výrobky k péči, pěstění a krášlení těla, pleti, očí, rtů, vlasů, rukou a nohou, dekorativní kosmetika pro líčení rtů zejména balzámy na rty, pomády na rty, lesky na rty, rtěnky, konturovací tužky na rty, dekorativní kosmetika líčení tváře zejména pudr, korektor, make up, růž na tvář, dekorativní kosmetika líčení očí zejména oční linky, oční stíny, tužky na oči, dekorativní kosmetika líčení řas, dekorativní nehtová kosmetika zejména lak na nehty, odlakovač, regenerátor, olej na nehty, pilníky na nehty, kosmetické přípravky chránící před sluncem, kosmetické přípravky do koupelí, tělové a pleťové krémy, masky, krášličí masky, maskara, přípravky proti pocení, oleje pro kosmetické a toaletní účely, sprchové gely, mýdla, parfumerie, vonné oleje, vlasové vody, éterické oleje, pěny na holení, vody a krémy před a po holení, čistící toaletní přípravky, odličovací a depilační přípravky, výživná a vitaminizovaná kosmetika, šampóny, vlasové přípravky, tužidla, laky a barvy na vlasy, zubní pasty, ústní vody, přípravky pro péči o ústní dutinu, nikoliv pro lékařské účely, desodoranti prostředky pro osobní použití, vata pro kosmetické účely, štětce a aplikátory k líčení, nemedicínální toaletní přípravky a esence, prostředky namáčecí, prací, mýdlové, saponátové, bezfosfátové a další látky na praní, prostředky na odbarvování, bělení, odstraňování skvrn, moření a parfémování prádla, avivážní prostředky, přípravky pro odmašťování, čištění, drhnutí a broušení; (5) léčebné kosmetické výrobky, zdravotní lepicí pásy, fixační pásy, rychloobvazy, náplasti, potraviny určené pro zvláštní výživu k léčebným účelům, výrobky dietetické určené k léčebným účelům, farmaceutické, veterinární a vitamínové přípravky, dezinfekční prostředky, přípravky baktericidní a fungicidní spadající do této třídy, pesticidy, insekticidy a herbicidy, léčivé přípravky do koupele, antiseptické prostředky, masti, balzámy, mléka, oleje a krémy na popáleniny od slunce, zklidňující pudry a krémy pro podrážděnou pokožku, vše pro léčebné účely, deodoranty jiné než pro osobní potřebu, dezinfekční prostředky; (10)

ochranné zdravotnické pomůcky, zejména chrániče sluchu; (16) periodické a neperiodické tiskoviny včetně propagačních, reklamních a inzertních materiálů spadajících do třídy 16, tiskoviny, katalogy, manuály, kalendáře, plakáty, prospekty, fotografie, vstupenky, programy kulturních a společenských akcí, periodické a neperiodické publikace, recepty, knihy, učebnice, časopisy, pohlednice, kalendáře, učební a vyučovací pomůcky s výjimkou přístrojů; (35) marketingová, propagační, reklamní, informačně-obchodní a inzertní činnost včetně inzerce a reklamy poskytované v počítačových, telekomunikačních a obdobných sítích, informační servis a poradenské služby v obchodě, maloobchodní a velkoobchodní činnost s výrobky uvedenými ve tř. 3, 5, 10, 16, zprostředkovatelské služby v oblasti obchodu s výrobky uvedenými ve tř. 3, 5, 10, 16, průzkum trhu a marketing, internetový prodej (e-shop) s výrobky uvedenými ve tř. 3, 5, 10, 16, organizování výstav a předvádění výrobků a zboží pro komerční a reklamní účely a podporu prodeje, obchodní zastoupení tuzemských a zahraničních firem; (38) zveřejňování, rozšiřování a přenos informací prostřednictvím všech informačních a telekomunikačních prostředků a sítí, satelitů apod., šíření informací prostřednictvím teletextu a počítačových a telekomunikačních sítí včetně Internetu, šíření tiskovin, časopisů, periodik, knih v elektronické podobě prostřednictvím počítačové sítě včetně Internetu, prostřednictvím satelitů apod., šíření a přenos inzerce a reklamy prostřednictvím telefonních sítí.

(511) 3, 5, 10, 16, 35, 38
(210) O-493362

(111) **327177**
(220) 06.02.2012
(151) 05.09.2012
(540)

ŠTÍHLÁ VOLBA

(592) Slovní
(730) **Adler Nutrition s.r.o.**, Voršílská 143/4, Praha 1, Nové Město, 11000, CZ
(740) Ing. Václav Kratochvíl, Husníkova 2086/22, Praha 5, 15800
(510) (5) dietetické a diabetické potraviny, polotovary a výrobky obilné, kukuřičné a luštěninové, včetně výrobků z jejich směsí, dietetické a diabetické těstoviny a cereálie, vše upravené pro lékařské účely; (16) periodický a neperiodický tisk, časopisy, fotografie, kalendáře, kancelářské potřeby, katalogy, knihy, noviny, papírenské výrobky, prospekty, obtisky, pohlednice, reprodukce, samolepky, tiskoviny, reklamní, propagační a užitkové výrobky z papíru, informační, reklamní a propagační tiskoviny, papírové a plastové tašky; (29) potraviny a hotová jídla sušená a konzervovaná, výrobky ze sóji padající do třídy 29, vaječný bílek, vaječný žloutek, vejce, potravinářská hmota a potravinářské výrobky ze živočišných proteinů a poživatiny z ní vyrobené a zrazené ve třídě 29, masové extrakty, mléčné výrobky a nápoje; (30) pekařské, těstovinové a cukrářské výrobky a polotovary, zejména těstoviny, cereální a sójové výrobky a polotovary, obilné, kukuřičné a luštěninové výrobky a polotovary a jejich směsí, mouka a moučné výrobky, výrobky z upraveného obilí, kukuřice nebo luštěnin a jejich směsí spadající do třídy 30, dehydratovaná hotová jídla a směsí k přípravě hotových jídel rostlinného původu, těsta spadající do třídy 30, výrobky z bramborového těsta, spadající do třídy 30, pochutiny, potravinářské výrobky racionální výživy s převažující složkou vlákniny, makarony, nudle, oplatky, pizzy, ravioli, špagety; (32) piva, minerální vody, šumivé nápoje a jiné nápoje nealkoholické, nápoje a šťávy ovocné, sirupy a jiné přípravky k zhotovování nápojů, nealkoholické výtažky z ovoce, mošty, multivitaminové nápoje; (35) pomoc při řízení obchodní činnosti, obchodní administrativa, kancelářské práce, reklamní, inzertní, propagační a marketingová činnost, průzkum a vyhodnocování trhu, zprostředkovatelská činnost v oblasti obchodu s výrobky ve třídách 5, 29, 30 a 33, informační komerční kancelář, obchodní nebo podnikatelské informace, překlad informací do počítačové databáze, zprostředkovatelská činnost v oblasti výše uvedených služeb, činnost podnikatelských a organizačních poradců, dodavatelské služby pro třetí osoby, dovozní a vývozní kancelář, rozšiřování a zaslání reklamních materiálů zákazníkům, inzerce poštou, prezentace služeb na Internetu, zprostředkování internetového obchodu v oblasti potravin a zdravé výživy; (41) nakladatelská a vydavatelská činnost, vydávání knih, publikací, časopisů, audiovizuálních děl, datových souborů včetně jejich elektronické podoby, zvukových a zvukově obrazových záznamů, korespondenční kurzy, organizování a vedení seminářů, přednášek a soutěží, zábava, informace o možnostech zábavy a rekreace, klubové služby, organizování kulturních výstav, vyučování a vzdělávání, informace o výchově a vzdělávání; (43) zásobování, rychlé občerstvení, catering, bar, bufet, kavárna, cukrárna, výroba polotovarů a hotových jídel, služby spojené s provozováním pohostinství, restaurace.

(511) 5, 16, 29, 30, 32, 35, 41, 43
(210) O-492355

(111) **327343**
(220) 19.03.2012
(151) 12.09.2012
(540)



(594) Kombinovaná
(730) **AGRO CS, a.s.**, Říkov 225, Česká Skalice, 55203, CZ
(740) Mgr. David Müller, Filipova 2016/6, Praha 4, Chodov, 14800
(510) (1) hnojiva rostlinného nebo živočišného původu, hnojiva - stimulant růstu rostlin, substráty (bezzeminové rostlinné), zemina pro pěstování, chemické přípravky pro zkvalitnění půdy, půda - humus, přípravky pro hnojení, ledek, kompost, rašelina, mořidla na ochranu semen v rámci této třídy, vzácné zeminy, chemické přípravky pro zkvalitnění půdy, vše v rámci této třídy; (5) přípravky na ochranu rostlin, zejména insekticidy, fungicidy, herbicidy, pesticidy, chemické přípravky proti mšicím, chemické přípravky na hubení hmyzu, akaricidy, přípravky pro sterilizaci půdy, přípravky proti parazitům, chemické přípravky na hubení škodlivých zvířat - slimáků, potkanů, myší, krys a škůdců, vše v rámci této třídy; (31) osiva, travní směsi, kůra mulčovací, chovatelské, pěstitelské produkty, krmiva, kultura houbová na výsev, rostlinná semena, slaměný mulč (materiál na pokrytí povrchu půdy).
(511) 1, 5, 31
(210) O-493641

(111) **327357**
(220) 28.03.2012
(151) 12.09.2012
(540)



(594) Slovní grafická
(730) **Paseka Milan**, Hamemikova 2598/16, Jihlava, 58601, CZ
(740) Mgr. Eva Decroix MBA, advokátka, Jiráskova 2159/25, Jihlava, 58601
(510) (37) opravy a údržba dopravních prostředků, zejména automobilů, mytí a leštění dopravních prostředků, zejména automobilů, servisní stanice vozidel - autoservis, pneuservis, asistenční služby při poruchách dopravních prostředků, zejména automobilů, obsažené v této třídě; (39) odtahová služba pro dopravní prostředky, zejména automobily, pronájem a půjčování automobilů, asistenční služby při poruchách dopravních prostředků, zejména automobilů, obsažené v této třídě.
(511) 37, 39
(210) O-493942

(111) **327474**
(220) 07.03.2012
(151) 19.09.2012
(540)

MOZKOVIT

(592) Slovní
(730) **Dr. Müller Pharma, s.r.o.**, U Mostku 182, Hradec Králové, 50341, CZ
(740) Mgr. Roman Fojtášek, advokát, Vinohradská 6, Praha 2, 12000
(510) (3) kosmetické přípravky, kosmetika, nosní spreje a masti pro kosmetické účely, kosmetické přípravky do koupele, kosmetické lubrikační přípravky ve formě tekutých disperzí, emulzí, gelů, případně tixotropních gelů pro intimní použití, čisticí mléko pro toaletní účely, přípravky na holení, lak na vlasy, mýdla, opalovací přípravky (kosmetika), opalovací přípravky

(opalovací krémy), pleťová voda pro kosmetické účely, kosmetické přípravky pro pěstění pokožky, pomády pro kosmetické účely, šampóny, kondicionéry, toaletní přípravky, toaletní voda, ústní vody, nikoli pro lékařské účely, vlasové vody, voda po holení, voňavkářské výrobky, zubní pasty, vše v rámci této třídy; (5) absorpční tampóny, antibakteriální, dezinfekční přípravky a balzámy pro lékařské účely, nosní spreje a masti pro farmaceutické a lékařské účely, brusné prostředky (zubní), dezinfekční přípravky pro hygienické účely, dietetické látky upravené pro lékařské účely, dietetické nápoje upravené pro lékařské účely, přípravky pro mytí dobytka (veterinární), doplňky potravy minerální a doplňky výživové pro lékařské účely, přípravky pro péči o dutinu ústní pro lékařské účely, enzymatické přípravky pro lékařské účely, pro zvěrolékařské účely, farmaceutické přípravky, farmaceutické přípravky proti lupům, cukrovinky s léčivými přísadami, čaj astmatický, čaje léčivé, čaje odtučňovací pro lékařské účely, čichací soli, chemické antikoncepční přípravky, chemické přípravky pro farmaceutické, lékařské a zvěrolékařské účely, chemicko-farmaceutické přípravky, léčivé přípravky do koupele, léčivé koupelové soli, kúry pro farmaceutické účely, léčiva pro humánní medicínu, léčiva pro zvěrolékařské účely, léčivé cukrovinky a pastilky, lékařské přípravky pro podporu růstu vlasů, léky tekuté, lepidla pro umělé chrupy, linimenty (tekuté masti), farmaceutické přípravky pro léčení lupů, masti na popáleniny od slunce, masti pro farmaceutické účely, léčivé přípravky proti pocení nohou, léčivé přípravky proti pocení, farmaceutické přípravky pro péči o pokožku, přípravky pro ošetření popálenin, chemické přípravky pro určení těhotenství, vitamínové přípravky, lubrikační přípravky ve formě tekutých disperzí, emulzí, gelů, případně tixotropních gelů, vše pro léčebné účely; (30) bonbóny, cukroví, mentolové cukroví, čaj, nápoje na bázi čaje, čokoláda, čokoládové nápoje, glukóza pro výživu, chuťové přísady, karamely, káva, komprimáty, med, oplatky, pastilky, přírodní sladidla, suchary, sušenky, šťávy s výjimkou dresinků, tabletky (cukrovinky), trestí do potravin, nikoli pro lékařské účely, zvykačky, ne pro lékařské účely.

(511) 3, 5, 30
(210) O-493278

(111) **327602**
(220) 10.04.2012
(151) 25.09.2012
(540)

Benzínka

(592) Slovni
(730) **TV Nova s.r.o.**, Křiženeckého nám. 1078/5, Praha 5, 15200, CZ
(740) Dana Lukajová, patentový zástupce, Voršilská 10, Praha 1, 11000
(510) (9) aparáty a přístroje vědecké, geodetické, fotografické, filmové, optické, přístroje pro vážení, měření, signalizaci, kontrolu, záchranu a přístroje učební, aparáty pro záznam, uchování, převod, přenos nebo reprodukci zvuku nebo obrazu, přístroje a nástroje pro vedení, přepínání, přeměnu, akumulaci, regulaci nebo řízení elektrického proudu, hasicí přístroje, telefony, záznamníky, faxy, ústředny, magnetické nebo optické supoty zvukových nebo zvukově obrazových záznamů, automatické distributory a mechanismy na mince, zapisovací pokladny, kalkulační stroje, přístroje pro zpracování informací a počítače včetně jejich jednotlivých součástí a náhradních dílů ze třídy 9, baterie a články elektrické, elektrické akumulátory, počítačové hry s výstupem na PC nebo na TV, pohledy ilustrované se zvukovou nahrávkou, hrací skříně uváděné v činnost vhozením mince, reklamní světelné přístroje, nosiče záznamů nahrané i nenahrané, videokazety nahrané i nenahrané, audiokazety nahrané i nenahrané, audiovizuální programy, audioprogramy, audiovizuální díla na nosičích, audiovizuální díla v digitální podobě, filmy, hudební díla na nosičích nebo v elektronické podobě, CD disky, DVD disky, MP3 přehrávače, USB Flash disky, Blue-ray disky, elektronické publikace (stažitelné), magnetické karty, kódované karty, obaly na CD disky nebo DVD disky nebo na nosiče záznamů, programové vybavení pro počítače, software, hardware výpočetní techniky nebo komunikační nebo informační techniky, interaktivní software, interaktivní databáze, elektronické databáze a databázové produkty, informace a data a databáze a záznamy v elektronické podobě, elektronické nebo datové nebo informační nebo komunikační nebo výpočetní sítě včetně jednotlivých součástí a náhradních dílů obsažených ve třídě 9, multimediální aplikace, elektronické multimediální nebo elektronické informační katalogy, elektronické časopisy, elektronická periodika a knihy v elektronické podobě, počítačové software pro nahrávání, stahování a zpracování obrázků a obrazových dat, software pro tvorbu a organizaci fotografií a obrázků, software pro zacházení s fotografiemi a pro jejich editaci, software a hardware pro digitální zobrazování, software pro tvorbu fotografických alb, hologramy, mikročipové nebo magnetické karty (kódované), podložky pod počítačovou

myš, magnety, kryty na mobilní telefony, pouzdra na mobilní telefony, divadelní kukátka, brýle pro 3D projekci, brýle sluneční, ochranné brýle, pouzdra na brýle, kontaktní čočky, části a příslušenství pro všechny výše uvedené výrobky; (16) papír, lepenka a výrobky z těchto materiálů zatříděné ve třídě 16, výrobky z papíru, plakáty, fotografie, kalendáře, diáře, pohlednice, gratulace, blahopřání, zápisníky, dopisní papíry, obálky, samolepky, obtisky, poznámkové bloky, desky na spisy, pořadače, omalovánky, activity books, balící papír, obaly všeho druhu papírové, listy, pytlíky a sáčky pro obalovou techniku, školní sešity, skicárky, propisky, tužky, pastelky, tuhy, gummy, ořezávátka, ořezávátka strojky, penály, učební potřeby s výjimkou nábytku, papírenské výrobky, papírové tašky, papírové kapesníky, papírové ubrusy a ubrousky, těžítka na papíry, tiskoviny, tiskopisy, časopisy, periodika, knihy, databázové produkty a databáze v papírové formě, tiskárenské výrobky, písma pro tiskárny, losy, štočky, potřeby pro knižní vazby, lepidla pro papírenství nebo domácnost, materiál pro umělce, štětce, psací stroje a kancelářské potřeby s výjimkou nábytku, učební pomůcky, umělecké nebo ozdobné předměty z papíru, obaly bublinkové (z umělých hmot), plastické obaly nezařazené do jiných tříd; (35) reklamní, inzertní a propagační činnost, marketing, reklamní, inzertní a propagační činnost prostřednictvím jakéhokoliv média, prostřednictvím telefonní sítě nebo datové sítě nebo informační sítě nebo elektronické sítě nebo komunikační sítě nebo počítačové sítě, poskytování informací komerčního nebo reklamního charakteru, multimediálních informací komerčního charakteru, komerční využití Internetu v oblastech komerčních internetových médií a vyhledávacích služeb, online inzerce, pronájem informačních míst v rámci této třídy, činnost reklamní agentury, činnost ekonomických a/nebo organizačních poradců, zprostředkování v obchodních vztazích, merchandising, franchising, pomoc při využívání a řízení obchodního podniku, personální agentura, personální poradenství, automatizované zpracování dat, pomoc při provozování obchodů a obchodních činnostech průmyslového nebo obchodního podniku, služby, které zahrnují záznam, přepis, vypracování, kompilaci, přenášení nebo systematickosti písemných či datových či elektronických sdělení a záznamů, jakož i využívání nebo kompilaci matematických a statistických údajů, organizační zabezpečování televizního vysílání, systém na podporu a intenzifikaci obchodních služeb založený na zvýhodňování klíčových spolupracovníků a klientů, věrnostní a bonusové systémy jako například poskytování slev a odměn, přednostní a nadstandardní poskytování služeb, vše zejména v prodeji výrobků a služeb, výstavy komerční nebo reklamní nebo propagační, předvádění zboží prostřednictvím Internetu nebo katalogu nebo výstav za účelem reklamy a/nebo prodeje, přeskupování a shromažďování (kromě dopravy) různých výrobků pro třetí osoby za účelem umožnit spotřebiteli pohodlně vybrat a prohlížet a kupovat (kromě přepravy) prostřednictvím katalogu a/nebo Internetu a/nebo zásilkového prodeje, zásilkový prodej zboží, maloobchodní prodej výrobků zařazených ve tř. 1-34; (38) telekomunikace, služby umožňující komunikaci jedné osoby s druhou, televizní vysílání, rozhlasové vysílání, digitální vysílání, televizní vysílání programů, televizní vysílání zábavných, vzdělávacích, výchovných, soutěžních, diskusních a informačních pořadů, telematika, šíření, výměna nebo získávání zpráv a informací, šíření elektronických časopisů, informací, elektronických periodik, knih v elektronické podobě, audio nebo audiovizuálních děl prostřednictvím informační nebo datové nebo elektronické nebo komunikační nebo telekomunikační nebo počítačové sítě, zejména Internetu, pomocí satelitů, informační služby na Internetu související s televizním vysíláním, služby na Internetu související s televizním vysíláním; provozování internetového serveru, provozování internetového portálu, zajištění prostoru pro webové stránky, poskytování portálu na Internetu, poskytování on-line platformy pro nahrávání, uchování, zpracování, přenos a aktualizaci dat, obrázků, fotografií, 3D aplikací, zprostředkovatelská činnost v oblasti informačního servisu, komunikace a přenos dat prostřednictvím veřejné nebo neveřejné telekomunikační sítě, komunikace, poradenská činnost v oblasti sdělovacích prostředků, telekomunikací, informační služby v oblasti telekomunikací, informační kancelář, poskytování informačních služeb prostřednictvím počítačů, pronájem komunikačních míst, telekomunikační služby umožňující online v sítích dálkové nahrávání a zpracování obrázků a obrazových dat a tvorbu a zpracování fotografických alb a fotoknih, telekomunikační služby umožňující on-line v sítích dálkové objednávání a dodávání výrobků, na kterých jsou nanesena obrazová data objednatel, šíření audiovizuálních děl; (41) nakladatelství a vydavatelství, ediční činnost, publikační činnost, nahrávání nosičů zvukových nebo obrazově zvukových, půjčování nahraných zvukových a zvukově obrazových záznamů, tvorba audiovizuálních děl, zpravodajství, publicistika, televizní zpravodajství, rozhlasové zpravodajství, obrazové zpravodajství, TV produkce, filmová produkce, tvorba programů, tvorba a výroba televizních a audiovizuálních programů, agenturní činnost v oblasti kultury,

modelingová agentura, zprostředkování v oblasti kultury, výchovy, zábavy a sportu, výchovná, vzdělávací, soutěžní a zábavní činnost, zábavní nebo kulturní nebo vzdělávací představení, organizace společenských a kulturních akcí, organizace, provozování a provádění her a soutěží i veřejných, provozování divadla, provozování kina, výstavní činnost v oblasti kultury nebo zábavy nebo výchovy nebo vzdělávání, digitální zpracování obrazu (služby -), elektronické publikování (DTP), nahrávací studia (služby -), poskytování on-line elektronických publikací a děl [bez možnosti stažení], poskytování on-line elektronických publikací, vydávání elektronických knih a on-line časopisů, poskytování publikací z celosvětové počítačové sítě nebo Internetu s možností prohledávání, pronájem kinematografických filmů, rozhlasové a televizní programy (výroba -), texty (psaní, zveřejňování -) kromě reklamních, vydávání textů, s výjimkou reklamních nebo náborových, výroba divadelních a/nebo jiných představení, výstavy (organizování kulturních nebo vzdělávacích -), poskytování služeb výchovných, vzdělávacích, soutěžních, kulturních a zábavních prostřednictvím Internetu a jiných sítí, provozování tělovýchovných zařízení, pronájem a půjčování sportovních potřeb s výjimkou dopravních prostředků, půjčování knih, tiskovin, pronájem a půjčování audiopřístrojů, videopřístrojů, videorekordérů, videokamer, fotoaparátů, promítaček, rozhlasových a televizních přijímačů, filmů, kulturních a vzdělávacích potřeb a přístrojů, půjčování a pronájem obrazů, dekorací, pronájem stadiónů, tenisových dvorců, pronájem a půjčování potápěčské výstroje, pronájem a půjčování sportovního nářadí s výjimkou dopravních prostředků, provozování a/nebo pronájem fitness centra.

(511) 9, 16, 35, 38, 41
(210) O-494250

(111) **327784**
(220) 24.02.2012
(151) 10.10.2012
(540)



CITY INVEST OSTRAVA, spol. s r.o.

(594) Kombinovaná
(591) Barevná
(730) **CITY INVEST OSTRAVA, spol. s r.o.**, 28. října 2092/216, Ostrava, Mariánské Hory, 70900, CZ
(740) Ing. Pavel Nádvořík s.r.o., Klínová 620/1, Ostrava, Hulváky, 70900
(510) (35) reklama, propagace, pomoc při řízení obchodní činnosti, obchodní administrativa, kancelářské práce, služby zpracování textů, marketing, obchodní a podnikatelské poradenství, konzultace obchodních podmínek, provádění obchodních operací, průzkumy a analýzy trhu, kopírování nebo rozmnožování (reprodukce) dokumentů, dokladů, reklama (on-line) na počítačové komunikační síti, on-line inzerce, vyhledávání informací v počítačových souborech, pronájem reklamního času ve všech komunikačních médiích, komerční využití Internetu v oblastech komerčních internetových médií a vyhledávacích služeb, vyhledávání dat v počítačových souborech, prezentace uživatelů na stránkách World Wide Web v počítačové síti Internet, systemizace informací do počítačových databází, dražby, marketing obchodu s nemovitostmi; (36) služby realitní kanceláře v rámci této třídy, služby nemovitostní, konzultační služby v oblasti nemovitostí, oceňování a odhady nemovitostí, nákup, prodej, pronájem a správa nemovitostí, pronájem nemovitostí, nákup a prodej bytů, pronájem bytů, správa bytů, pronájem nájemních činnostních domů, správa majetku, nemovitosti (zprostředkování), zprostředkování obchodu v oblasti realit, odhady (cen oprav) (finanční oceňování); (37) opravářské a instalační služby, stavebnictví, stavitelství, vrtání studní, služby týkající se stavby budov, silnic mostů, přehrad, přístavních hrází, mol, zdymadel, přístavů, zavodňovacích systémů nebo přepravních linek a služby specializovaných podniků spadajících do oblasti stavebnictví, jako jsou malíři, natěrači, instalatéři, topenáři nebo pokrývači, služby připojené ke službám ve stavebnictví, jako inspekce stavebních projektů, stavební dozor, stavební informace, izolace staveb, zednické práce, montáž a údržba konstrukcí včetně lešení, údržba a opravy hospodářského zařízení včetně potrubí, čalounické práce včetně čalounění a tapetování stěn, montáž

vestavěného nábytku, montáž výkladních skříní, zřizování, údržba a opravy výtahů, elektrických spotřebičů, poplašného zařízení proti vloupání a pro případ požáru, žaluzií, rolet, potrubí, pecí, kamen, chladniček, výtahů, topení, vytápění, domácích telefonů; (42) expertizy geologické, inženýrské, inženýrské práce, studie technických projektů, technický průzkum, služby techniků, kteří provádějí vyhodnocení, odhady, výzkum a posudky v oblasti vědy a techniky, navrhování a vývoj počítačového hardwaru a softwaru, design průmyslový, projektování, projektové studie technické, poradenství v oblasti technických služeb.

(511) 35, 36, 37, 42
(210) O-492982

(111) **327824**
(220) 11.04.2012
(151) 10.10.2012
(540)

YELLOW PAGES

(592) Slovní
(730) **MEDIATEL CZ, s.r.o.**, Líbalova 2348/1, Praha 4, Chodov, 14900, CZ
(510) (9) telefonní seznamy, seznamy adres, periodika, průvodce, kalendáře, ročenky, noviny, inzertní noviny v elektronické podobě, vše v rámci třídy 9; (35) inzertní služby; (39) rozesílání tiskařských výrobků všeho druhu.
(511) 9, 35, 39
(210) O-494301

(111) **327889**
(220) 12.03.2012
(151) 17.10.2012
(540)

REGINA

(592) Slovní
(730) **Detecha, chemické výrobní družstvo**, Husovo nám. 1208, Nové Město nad Metují, 54901, CZ
(740) PatentCentrum Sedlák & Partners s.r.o., Okružní 2824, České Budějovice, České Budějovice 3, 37001
(510) (3) kosmetika, kosmetické přípravky, kosmetické krémy, masážní krémy a přípravky, veškeré výrobky k péči, pěstění a krásnění těla, pleti, očí, rtů, vlasů, rukou a nohou, dekorativní kosmetika pro líčení rtů, zejména balzámy na rty, pomády na rty, lesky na rty, rtěnky, konturovací tužky na rty, dekorativní kosmetika líčení tváře zejména pudr, korektor, make up, růž na tvář, dekorativní kosmetika líčení očí zejména oční linky, oční stíny, tužky na oči, dekorativní kosmetika líčení řas, dekorativní nehtová kosmetika zejména lak na nehty, odlakovač, regenerátor, olej na nehty, pilníky na nehty, kosmetické přípravky chránící před sluncem, kosmetické přípravky do koupelí, tělové a pleťové krémy, masky, kráslicí masky, maskara, přípravky proti pocení, oleje pro kosmetické a toaletní účely, sprchové gely, mýdla, parfumerie, vonné oleje, vlasové vody, éterické oleje, pěny na holení, vody a krémy před a po holení, čisticí toaletní přípravky, odličovací a depilační přípravky, výživná a vitaminizovaná kosmetika, šampóny, vlasové přípravky, tužidla, laky a barvy na vlasy, zubní pasty, ústní vody, přípravky pro péči o ústní dutinu, nikoliv pro lékařské účely, desodorační prostředky pro osobní použití, vata pro kosmetické účely, štětky a aplikátory k líčení, nemedicínální toaletní přípravky a esence; (5) léčebné kosmetické výrobky, zdravotní lepicí pásy, fixační pásy, rychloobvazy, náplasti, potraviny určené pro zvláštní výživu k léčebným účelům, výrobky dietetické určené k léčebným účelům, farmaceutické, veterinární a vitamínové přípravky, dezinfekční prostředky, přípravky baktericidní a fungicidní spadající do této třídy, pesticidy, insekticidy a herbicidy, léčivé přípravky do koupele, antiseptické prostředky, masti, balzámy, mléka, oleje a krémy na popáleniny od slunce, zklidňující pudry a krémy pro podrážděnou pokožku, vše pro léčebné účely, deodoranty jiné než pro osobní potřebu, dezinfekční prostředky; (10) ochranné zdravotnické pomůcky, zejména chrániče sluchu; (35) informační servis a poradenské služby v obchodě, maloobchodní a velkoobchodní činnost s výrobky uvedenými ve tř. 3, 5, 10, zprostředkovatelské služby v oblasti obchodu s výrobky uvedenými ve tř. 3, 5, 10, průzkum trhu a marketing, internetový prodej (e-shop) s výrobky uvedenými ve tř. 3, 5, 10, obchodní zastoupení tuzemských a zahraničních firem; (38) šíření tiskovin, časopisů, periodik, knih v elektronické podobě prostřednictvím počítačové sítě včetně Internetu, prostřednictvím satelitů apod., šíření a přenos inzerce a reklamy prostřednictvím telefonních sítí.
(511) 3, 5, 10, 35, 38
(210) O-493357

(111) **327912**
(220) 04.04.2012
(151) 17.10.2012
(540)

ZIVUTO

(592) Slovní
(730) **BGP Products Operations GmbH**, Hegenheimermattweg 127, 4123 Allschwil, CH
(740) PATENTSERVIS Praha a.s., Na Podkovce 281/10, Praha 4, Podolí, 14700
(510) (5) farmaceutické přípravky a léky pro léčbu srdečních a kardiovaskulárních chorob a dysfunkcí.
(511) 5
(210) O-494153

(111) **328001**
(220) 06.02.2012
(151) 24.10.2012
(540)

ŠTÍHLÉ NUDLE

(592) Slovní
(730) **Adler Nutrition s.r.o.**, Voršílská 143/4, Praha 1, Nové Město, 11000, CZ
(740) Ing. Václav Kratochvíl, Husníkova 2086/22, Praha 5, 15800
(510) (5) dietetické a diabetické potraviny, polotovary a výrobky obilné, kukuřičné a luštěninové, včetně výrobků z jejich směsí, dietetické a diabetické těstoviny a cereálie, vše upravené pro lékařské účely; (16) periodický a neperiodický tisk, časopisy, fotografie, kalendáře, kancelářské potřeby, katalogy, knihy, noviny, papírenské výrobky, prospekty, obtisky, pohlednice, reprodukce, samolepky, tiskoviny, reklamní, propagační a užitkové výrobky z papíru, informační, reklamní a propagační tiskoviny, papírové a plastové tašky; (29) potraviny a hotová jídla sušená a konzervovaná, výrobky ze sóji padající do třídy 29, vaječný bílek, vaječný žloutek, vejce, potravinářská hmota a potravinářské výrobky ze živočišných proteinů a poživatiny z ní vyrobené a zařazené ve třídě 29, masové extrakty, mléčné výrobky a nápoje; (30) pekařské, těstovinové a cukrářské výrobky a polotovary, zejména těstoviny, cereální a sójové výrobky a polotovary, obilné, kukuřičné a luštěninové výrobky a polotovary a jejich směsí, mouka a moučné výrobky, výrobky z upraveného obilí, kukuřice nebo luštěnin a jejich směsí spadající do třídy 30, dehydratovaná hotová jídla a směsí k přípravě hotových jídel rostlinného původu, těsta spadající do třídy 30, výrobky z bramborového těsta, spadající do třídy 30, pochutiny, potravinářské výrobky racionální výživy s převládající složkou vlákniny, makarony, nudle, oplatky, pizzy, ravioli, špagety; (32) piva, minerální vody, šumivé nápoje a jiné nápoje nealkoholické, nápoje a šťávy ovocné, sirupy a jiné přípravky k zhotovování nápojů, nealkoholické výtahy z ovoce, mošty, multivitaminové nápoje; (35) pomoc při řízení obchodní činnosti, obchodní administrativy, kancelářské práce, reklamní, inzertní, propagační a marketingová činnost, průzkum a vyhodnocování trhu, zprostředkovatelská činnost v oblasti obchodu s výrobky ve třídách 5, 29, 30 a 33, informační komerční kancelář, obchodní nebo podnikatelské informace, překlad informací do počítačové databáze, zprostředkovatelská činnost v oblasti výše uvedených služeb, činnost podnikatelských a organizačních poradců, dodavatelské služby pro třetí osoby, dovozní a vývozní kancelář, rozšiřování a zaslání reklamních materiálů zákazníkům, inzerce poštou, prezentace služeb na Internetu, zprostředkování internetového obchodu v oblasti potravin a zdravé výživy; (41) nakladatelská a vydavatelská činnost, vydávání knih, publikací, časopisů, audiovizuálních děl, datových souborů včetně jejich elektronické podoby, zvukových a zvukově obrazových záznamů, korespondenční kurzy, organizování a vedení seminářů, přednášek a soutěží, zábava, informace o možnostech zábavy a rekreace, klubové služby, organizování kulturních výstav, vyučování a vzdělávání, informace o výchově a vzdělávání; (43) zásobování (catering), rychlé občerstvení, bar, bufet, kavárna, cukrárna, výroba polotovarů a hotových jídel, služby spojené s provozováním pohostinství, restaurace.
(511) 5, 16, 29, 30, 32, 35, 41, 43
(210) O-492354

(111) **328005**
(220) 14.02.2012
(151) 24.10.2012
(540)

YOULINE

(592) Slovní
(730) **Ecksteinová Šárka**, 86, Trnová, 25210, CZ
(510) (18) aktovky (kožená galanterie), školní aktovky, aktovky diplomatky, batohy, batohy pro horolezce, batohy turistické, biče, zlatotepecké blány, brašny lovecké, brašny na nářadí (prázdné), řemínky na brusle, cepíny, cestovní kufry, desky na noty, deštníky, kostice na deštníky a slunečníky, kroužky na deštníky, rukojeti deštníků, oblečky pro domácí zvířata, držadla kufrů, dřítky, části třmenů z gumy, hole, deštníkové hole, rukojeti holí, hole se sedátkem, hole turistické, hole vycházkové, chlebníky, koňské chomouty, imitace kůže, jelenice, kromě jelenice na čištění, kabelky, kostry kabelek, kožené klapky, klapky na oči (postroje pro koně), klíčenky (kožená galanterie), kožené krabice na klobouky, kojenci (popruhy pro nošení kojenců), nákolnice pro koně, příkrývky na koně, kostry deštníků a slunečníků, kostry jezdeckých sedel, kozinka, kožená lepenka, kožešiny (kůže zvířat), pokrývky z kožešin, krabice kožené nebo z kožené lepenky, krabice z vulkanfibru, krupóny, kufrý, držadla pro kufrý, lodní kufrý, kufrý cestovní, kufříky, kufříky diplomatické, kufříky na doklady, kufříky na toaletní potřeby, kůže, imitace kůže, nitě z kůže, ozdoby z kůže na nábytek, pásky z kůže, pásy na nošení závěsné z kůže, podbradníky z kůže, popruhy z kůže, řemení z kůže (sedlářské výrobky), řemeny závěsné z kůže, zpracované kůže, zvířecí kůže, kůže jatečních zvířat, kůže stažené zvířecí, lepenka kožená, zlatotepecké mázdry, moleskin (imitace kůže), mošny, potahy kožené na nábytek, náhubky, nákupní tašky, náprsní tašky, pouzdra na navštívenky, neceséry cestovní (kožená galanterie), desky na noty, obaly na deštníky, obaly na oděvy (cestovní), psí obojky, obojky pro zvířata, obaly na oděvy (cestovní), ohlávky, opratě, peněženky, podkovy, podložky pod koňská sedla, pokrývky (kožešinové), pokrývky pro zvířata, popruhy pro nošení kojenců, postraňky (postroje), postroje pro zvířata, potahy na koňská sedla, kožená pouzdra na pružiny, pouzdra na deštníky, pouzdra na klíče (kožená galanterie), peněženky na karty a průkazy, pytle jako obaly (kožené), ruksaky, ruksaky turistické, řemení jako součást postrojů (na koně), řemení kožené (sedlářské výrobky), řemení vojenské kožené, kožené řemínky, sáčky jako obaly (kožené), jezdecká sedla, podložky pod koňská sedla, sedla (upnutí na sedla), potahy na koňská sedla, sedlářské výrobky, semiš, kromě semiše na čištění, schránky kožené nebo z kožené lepenky, schránky z vulkanfibru, sítky nákupní, slunečníky, soupravy (postrojů), spletané peněženky, sportovní tašky, střeva pro uzeniny, šňůry (kožené), tašky cestovní, tašky lovecké, tašky na kolečkách, tašky na nošení dětí, tašky plavkové, torby lovecké, tomy, třmeny, hole pro turistiku, udidla (postroje), upnutí na sedla, usně jako surovina nebo polotovar, uzdy, uzdy (postroje), střeva pro uzeniny, vaky na nošení dětí, vodítka, krabice z vulkanfibru, výstroj vojenská (části) z kůže, kůže z jatečných zvířat; (25) bačkory, barety, boa (kožešinové límce), body (spodní prádlo), kování na boty, boty šněrovací, bryndáčky (ne z papíru), bundy sportovní, bundy sportovní s kapucí (s kožešinovou nebo plyšovou vložkou), cylindry, čapky (přiléhavé), čelenky, čepce jeptišek, čepice, sprchovací čepice, čepice koupací, čepice se štítkem, dětské pleny z textilu, dětské textilní pleny, dřeváky, fotbalová obuv, kalhoty jezdecké krátké, galoše, holínky polovysoké, holínky vysoké, chrániče uší (proti chladu, jako pokrývka hlavy), kabátky krátké, svrchní kabáty, kalhotky plenkové pro děti, kalhoty, gabardénové oděvy, kamaše, pásky ke kamaším, kapesníčky do vrchní kapsy saka, kapuce, klapky na uši (proti chladu, jako pokrývka hlavy), kloboukové formy, kloboukové konstrukce, klobouky, papírové klobouky (oděvy), kolíky k fotbalovým kopačkám, kombiné (spodní prádlo), kombinézy (oděvy), kombinézy gumové pro vodní lyžování, kombinézy pracovní, konfekce korzety (kombinace podvazkového pásu a podpřensky), korzety (prádlo), korzety (spodní prádlo), maskární kostýmy, kostýmy, obleky, košile, košilová sedla, koupací pláště, koupací pláště, kožešinové stoly, kožešiny (oděvy), kravaty, čepice s kšiltu, kšiltu (sluneční), oděvy z napodobeniny kůže, oděvy z kůže, legíny, límce, límce snímatelné, límečky, livrej, lyžařská obuv, manipuly (části měních rouch), mantily, manžety manžety (části oděvů), masky (na spaní), prelátské mitry, nánožníky (ne elektricky vyhříváné), náprsenky (části košile), noční kabátky, oblečení, podpatky pro obuv, protiskluzné pomůcky pro obuv, obuv (svršky), špičky pro obuv, obuv gymnastická, obuv koupací, obuv lyžařská, obuv plátěná, obuv pláťová, obuv pro fotbal, obuv sportovní, oděv svrchní, potítka pro oděvy, oděvy, oděvy koupací, oděvy nepromokavé, oděvy papírové, oděvy pláťové, oděvy pletené, oděvy pro cyklisty, oděvy pro motoristy, oděvy tělocvičné, okolek pro obuv (řemínky prošívané pro obuv), opasky, opasky na peníze (oděvy), pánské plavky, pánské plavky, pantofle, papírové klobouky (oděvy), pásky ke kalhotám, pásky ke kamaším, paty u punčoch,

peleríny, plastróny (nevázané kravaty), pláště, pláště koupací, pláště pracovní, pláštěnky, pláštěnky dámské (peleríny), plavky, plavky dámské, plavky pánské, plenkové kalhotky pro děti, dětské textilní plenky, pletené zboží (stávkové zboží), podešve pro obuv, podešve vnitřní, podpatěny (vložky do boty pod patu), podpatky, podpatky (samostatné), podprsenky, podrážky k obuvi, podrážky vnitřní, podšívky hotové konfekční (jako části oděvů), podvazkové pásy, podvazky, podvazky k ponožkám, podvazky na punčochy, podvazky pánské, podvlékačky (dlouhé spodky), pokrývky hlavy, ponožky, potítka, prádlo (osobní), prádlo (osobní, lněné), prádlo (spodní) pohlcující pot, prádlo spodní (proti pocení), přehozy (přes ramena), převlečníky (kabáty), přezůvky přes boty, psí dečky (nízké kamaše), pulovry, punčocháče (punčochové kalhoty), punčochy, paty pro punčochy, punčochy (pohlcující pot), pytle na oděvy, pyžama, ramínka u dámského prádla, roucha mešní, omáty, rukavice, dámské dlouhé rukavice, rukavice bez prstů, rukavice palcové, rukávniky, rybářské vesty, řemínky prošívací pro obuv (okolky), řemínky prošívací pro obuv (okolky), saka, sandály, sandály koupací, sáří (oděv indických žen), sedlo u košil, slintáčky (ne z papíru), spodky, spodky pánské, spodní prádlo, spodničky, stávkové zboží (pletené), střevíce, střevíce domácí, sukně, svetry, svetry silně vlněné, svetry, svršky (na obuv), svršky obuvi, šály, šály na krk, šátky kolem krku, šátky, šály, šaty dámské, šerpy, šle, ramínka u dámského prádla, šněrovací boty, špunty k fotbalové obuvi, štitky (na čepice), štóly kožešinové, tílka, košilky, tógy, trepky, trička, turbany, úbor koupací, uniformy, vaky na oděvy, vesty, vložky hotové konfekční (jako součást oděvu), výbavička pro novorozence, zástěry, závoje, zimníky, živůtky, živůtky (krátké kabátky), živůtky (náprsenky), župany; (26) bambule, brože (jako oděvní doplňky), cedulky na prádlo, cetky lesklé (ozdoby na oděvy), copy (vlasové), kalhotové svorky pro cyklisty, členky, čepice s otvory pro prameny vlasů (pomůcka kadeřnická), čísla startovní, člunky na zhotovování rybářských sítí, dracouny (prýmkařské zboží), elastické stuhly, etikety na prádlo a oděvy, flitry na oděvy, galanterie textilní pro vyšívání, galanterie textilní (vyjma vláken a přízí), gumy do prádla, háčky (textilní galanterie), háčky ke korzetům, háčky ke šněrovačkám, háčky na obuv, háčky na živůtek, háčky pro háčkování, háčky pro vyšívání, hříbky na látání, spravování, jehelníčky, jehelníky, jehlice (vyjma šperků), jehlice pletací, jehly, jehly knihářské, jehly knihvazářské, jehly látačí, jehly navlékací, jehly obuvnické, jehly pro stroje na česání vlny, jehly sedlářské, jehly šicí, kaloun na lemování, kalouny, stuhly rezervní, kanýry, klínky pro límce, klínky pro připínací límce, kloboukové ozdoby (ne z drahých kovů), kníry umělé, knoflíky, úchytky na koberce, kokardy (textilní galanterie), korzetové kostice, kostice (velrybí) do korzetů, krabice na šicí potřeby, krabičky na jehly, krajky, krajky (pro oděvy), kroužky ke šněrovacím dírkám (na obuv), kroužky na oděvy, kufříky na šicí potřeby, květiny umělé, lacetky, lacetky lemovací, lacetky, lamety (pro oděvy), látačí hříbky, lemování, lemovky, lemovky (pro oděvy), lemovky na obruby, lemovky na záclony, lemy (pro oděvy), lemy elastické na rukávy, monogramy (značky na prádlo), náplety elastické na přidržování rukávů, náprstky na šití, nárameníky, natačky do vlasů, s výjimkou elektrických, natačky na vlasy papírové, nažehlovací záplaty na opravu textilu, obruby (pro oděvy), obruby stehované, očka na oděvy, oděvní šňůrky, nárameníky do oděvů (epolety vojenské), uzávěry, spony na oděvy, odznaky ozdobné (knoflíky), odznaky, ne z drahých kovů, okruží (pro oděvy), ovoce umělé, ozdobné jehlice, ozdobné knoflíky (odznaky), ozdobné lemování, ozdoby blýskavé (pro oděvy), ozdoby do vlasů, ozdoby na obuv ne z drahých kovů, ozdoby stříbrné (výšivky), ozdoby textilních výrobků (nažehlovací), ozdoby zlaté (výšivky), pajetky, panenky čajové (textilní poklady na čajové konvice nebo kalíšky s vajíčky), paruky, pásky samozáhybné (výrobky galanterní), pásky služební na rukávy, patentky, patentky k halenám, pera pštrosí (jako oděvní doplňky), peří (oděvní doplňky), peří ptačí (oděvní doplňky), pikoty (zoubky krajky), pletence z vlasů, podvazkové spony, polštářky na jehly, polštářky na špendlíky, popruhy na vodění dětí, pouzdra (na jehly), prýmkařské zboží, prýmky, přezky (oděvní doplňky), přezky na obuv, přezky na opasky, přičesky jako část paruky (tupé), přičesky z vlasů, rozety (textilní galanterie), schránky na šicí potřeby, sítky do vlasů, sponky do vlasů, spony (na obuv), šaty, spony na opasky, spony ozdobné do vlasů, spony, upínadla na podvazky, stehované obruby, jehly pro stroje na česání vlny, střapce (prýmkařské zboží), stuhly (textilní galanterie), vlasové stuhly, stuhly, kalouny rezervní, sutašky, šicí náprstky, šněrovací jehly, šněrovač do bot, šňůrky do oděvů, šňůry na vodění dětí, šňůry pletené, šňůry pro oděvy, špendlíky (vyjma šperků), zipy pro tašky, tkalouny lemovací, tkanice vlněné, tkaničky do bot, třapce (prýmkařské zboží), trásně, třípytky slídové (flitry), umělé věnce, umělé vlasy, umělé, falešné vousy, upínadla, spony na šle, vázačky místo kravaty, věnce z umělých květů, vlákna kovová postříbená, nebo pozlacená k vyšívání a pro prýmkařství, vlásenky, vlásenky pro tvarování účesů, vlasové spony ozdobné, sítky na vlasy, vlněné tkanice, volány (krajkovina), volány (oděvní), vrkoče (vlasové),

vrkoče (zapletené vlasy), vrkoče z vlasů, vycpávky ramenní do oděvů, výšivky, kostice do korzetových výztuží, výztuže límců, výztuže pro připínací límce, záplaty nažehlovací jako textilní ozdoby (galanterie), zdrhovadla, zipy, značení pro prádlo a oděvy, značky na prádlo, žengle, žinylka (prýmkařské zboží).

(511) 18, 25, 26
(210) O-492606

(111) **328056**
(220) 27.04.2012
(151) 24.10.2012
(540)

PASTEVECKÝ SÝR

(592) Slovní
(730) **POLABSKÉ MLÉKÁRNÝ a.s.**, Dr. Kryšpína 510/4, Poděbrady, Poděbrady II, 29001, CZ
(740) Rott, Růžička & Guttman a spol., Vyskočilova 1566, Praha 4, Michle, 14000
(510) (29) mléko a mléčné výrobky všeho druhu.
(511) 29
(210) O-494822

(111) **328057**
(220) 27.04.2012
(151) 24.10.2012
(540)

JIRÍ Z PODĚBRAD

(592) Slovní
(730) **POLABSKÉ MLÉKÁRNÝ a.s.**, Dr. Kryšpína 510/4, Poděbrady, Poděbrady II, 29001, CZ
(740) Rott, Růžička & Guttman a spol., Vyskočilova 1566, Praha 4, Michle, 14000
(510) (29) mléko a mléčné výrobky všeho druhu.
(511) 29
(210) O-494823

(111) **328139**
(220) 13.02.2012
(151) 31.10.2012
(540)

PROTITAN

(592) Slovní
(730) **TOP ALULIT s.r.o.**, Křižíkova 2207, Benešov, 25601, CZ
(740) Mgr. Josef Milichovský, Koliště 55, Brno, 60200
(510) (21) náčiní a nádoby pro domácnost nebo kuchyň (nikoliv z drahých kovů, ani postříbených nebo pozlacených kovů).
(511) 21
(210) O-492560

(111) **328142**
(220) 16.02.2012
(151) 31.10.2012
(540)



(594) Kombinovaná
(730) **JAP FUTURE s.r.o.**, Nivky 67, Přerov, Přerov III-Lověšice, 75002, CZ
(740) Ing. Petr Soukup, patentový zástupce, tř. Svobody 43/39, Olomouc, 77900
(510) (19) sklo a skleněné tabule pro stavebnictví, nekovové dveře a dveřní rámy, nekovové stavební panely a příčky, skleněné obložení stěn, tepelně tvrzené sklo, nerozbitné sklo, izolační sklo, konstrukční sklo, okenní sklo, včetně skla proti vloupání, pancéřované sklo, mozaikové sklo, válcované tabulové sklo, sendvičové sklo, vše pro interiéry a exteriéry staveb, včetně skel s grafickým potiskem a skel opatřených laminací; (20) nábytek, skleněný nábytek, zrcadla, rámy na obrazy, včetně částí, dílů a vybavení výše

uvedených výrobků; (21) skleněné nádoby a skleněné dekorativní předměty zařazené v této třídě, sklo surové nebo jako polotovary (s výjimkou skla stavebního); (40) zpracování, barvení, tvrzení, lepení, řezání, smaltování, spojování a povrchové úpravy skla, vše pro využití ve stavebnictví, při tvorbě zařízení interiérů a exteriérů budov a v nábytkářském průmyslu.

(511) 19, 20, 21, 40
(210) O-492670

(111) **328250**
(220) 21.02.2012
(151) 07.11.2012
(540)



(594) Kombinovaná
(591) Barevná
(730) Česká distribuční k.s., Na Rovince 879, Ostrava, Hrabová, 72000, CZ
(740) Ing. Pavel Nádvorník s.r.o., Klínová 620/1, Ostrava, Hulváky, 70900
(510) (16) papír, lepenka a výrobky z těchto materiálů, které nejsou zařazené do jiných tříd, tiskárenské výrobky, potřeby pro knižní vazby, formuláře, fotografie, papírenské zboží, lepidla pro papírenství nebo domácnost, materiál pro umělce, štetce, psací stroje a kancelářské potřeby, přístroje a stroje pro vázání knih, plastické obaly, nezařazené do jiných tříd, tiskařské typy, štočky, listy, pytle a sáčky z plastických hmot pro obalovou techniku, balicí papír, grafické reprodukce, grafiky, atlasy, zeměpisné mapy, kalendáře, blahopřání, dopisní papír, brožury, časopisy (periodika), tištěné publikace, katalogy, knihy, knížky brožované, kopírovací zařízení (cyklostyly); (35) vydávání propagačních materiálů, provádění průzkumových anket v oblasti marketingu, vedení kartoték v počítači, zpracování výsledků distribuce propagačních materiálů (statistika), vyhodnocování dosahu marketingových projektů, vkládání propagačních tiskovin do jiných materiálů, neadresná distribuce propagačních materiálů do poštovních schránek domácností a firem, adresná distribuce propagačních materiálů na základě údajů z informačních databází, distribuce reklamních vzorků výrobků do poštovních schránek, distribuce reklamních vzorků výrobků v obchodní síti a/nebo na frekventovaných místech, telemarketing, marketing, reklama, propagace, inzerce, pomoc při řízení obchodní činnosti, obchodní management a podnikové poradenství, odborné obchodní poradenství, obchodní nebo podnikatelské informace, průzkum trhu, kopírování nebo rozmnožování (reprodukce) dokumentů, dokladů, systematizace informací do počítačové databáze, předvádění zboží, reklama (on-line) na počítačové komunikační síti, on-line inzerce, vyhledávání informací v počítačových souborech, pronájem reklamního času ve všech komunikačních médiích, poskytování obchodních informací a obchodních služeb s výrobky ve tř. 16 pomocí Internetu, komerční využití Internetu v oblastech komerčních internetových médií a vyhledávacích služeb, výstavy komerční a reklamní (organizování), pořádání veletrhů pro obchodní a reklamní účely, zajišťování on-line prezentací, zprostředkovatelská činnost s výše uvedenými službami ve tř. 35; (38) provozování klientských linek, elektronická pošta, posílání zpráv, provozování počítačových sítí, telekomunikační služby, služby v oblasti komunikace, zprostředkování komunikace ústní a/nebo vizuální, poskytování telekomunikačního připojení do světové počítačové sítě, pronájem času na přístup do počítačových databází, služby zabezpečující vstup do telekomunikačních sítí, telekonferenční služby, počítačová komunikace, komunikace pomocí počítačových terminálů, telegrafu, dálkopisu, telefonu, mobilních telekomunikačních síťových služeb s využitím drátového vedení a/nebo satelitů a/nebo mikrovlnného spojení a nebo radiového spojení, šíření televizních programů prostřednictvím televizního vysílání a telekomunikačními sítěmi, pronájem přístrojů a zařízení pro přenos zpráv a informací, přenášení pomocí satelitních družic, přenášení telegramů, přenos faxem, přenos zpráv a obrázků pomocí počítače, spojení pomocí sítí optických vláken, služby zabezpečující audiovizuální komunikaci prostřednictvím informačních a telekomunikačních sítí, zejména počítačové sítě Internet, satelitu, poskytování přístupu k Internetu, půjčování a pronájem telekomunikačních zařízení a zprostředkování této činnosti; (39) komplexní zpracování listovních nebo balíkových zásilek propagačních materiálů, zejména

skládání, rozkládání, obálování a frankování, balení a kompletování balíkových zásilek vč. zásilek s propagačními materiály, doručovací služby, kurýrní služby, doručování zboží, balení zboží, dodávka zboží poštou, dovoz, doprava, skladování, skladování zboží, skladování elektronicky uložených dat nebo dokumentů, distribuce listovních zásilek, katalogů, vzorků zboží pro vybrané cílové skupiny a adresáty; (42) zpracování dat a vytváření informačních databází, zpracování struktury zákazníků do mapy, zpracování demografických údajů do informačních databází, zpracování demografických údajů do digitálních map, vytváření digitalizovaných map měst s údaji o poštovních schránkách a o obyvatelích, poskytování výstupů z informačních databází.

(511) 16, 35, 38, 39, 42
(210) O-492834

(111) **328282**
(220) 13.03.2012
(151) 07.11.2012
(540)



(594) Kombinovaná
(591) Barevná
(730) Kytlica Pavel Ing., Jiráskova 2, Nový Jičín, 74101, CZ
(740) Ing. Zdeněk Kučera, Dlouhá 207, Slušovice, 76315
(510) (3) kosmetika, parfumerie, přírodní barva na vlasy, regenerační vlasový gel, vlasový šampón, tělový šampón, mýdlo, pleťová maska, pleťový krém, vlasový balzám-kondicionér, krém na opalování, tónovací šampón, krém proti vráskám, pěna do koupele; (5) vitamínové prostředky k péči o pleť a vlasy; (44) kosmetické poradenství, kosmetické služby, kosmetický salón.
(511) 3, 5, 44
(210) O-493460

(111) **328493**
(220) 14.03.2012
(151) 21.11.2012
(540)



(594) Slovní grafická
(730) TOP ALULIT s.r.o., Křižíkova 2207, Benešov, 25601, CZ
(740) Mgr. Josef Milichovský, Koliště 55, Brno, 60200
(510) (21) náčiní a nádoby pro domácnost nebo kuchyň (nikoliv z drahých kovů, ani postříbřených nebo pozlacených kovů).
(511) 21
(210) O-493465

(111) **328494**
(220) 14.03.2012
(151) 21.11.2012
(540)

titano

(594) Slovní grafická
(730) **AGILA TRADE, s.r.o.**, Mírová 87/2, Adamov, 67904, CZ
(740) Veleba, Milichovský a spol., Mgr. Josef Milichovský, Soběšická 151, Brno, 63800
(510) (21) náčiní a nádoby pro domácnost nebo kuchyň (nikoliv z drahých kovů, ani postříbřených nebo pozlacených kovů).
(511) 21
(210) O-493466

(111) **328587**
(220) 15.06.2012
(151) 21.11.2012
(540)

 **HULKARNA.CZ**

(594) Kombinovaná
(591) Barevná
(730) **Machová Renata**, Bayerova 572/2, Brno, Veveří, 60200, CZ
(510) (18) kůže a její imitace, zboží vyrobené z těchto materiálů, nezahnuté v jiných třídách, zvířecí kůže, usně, kufry a cestovní tašky, deštníky a slunečníky, vycházkové hole, biče, jezdecké postroje a sedla; (25) oděvy, obuv, kloboučnické zboží; (35) propagační činnost, reklama, pomoc při řízení obchodní činnosti, obchodní administrativa, kancelářské práce.
(511) 18, 25, 35
(210) O-496038

(111) **328680**
(220) 07.02.2012
(151) 05.12.2012
(540)

CRMA
Certification in
Risk Management Assurance

(594) Slovní grafická
(730) **The Institute of Internal Auditors, Inc.**, 247 Maitland Avenue, Altamonte Springs, FL, US
(740) Rott, Růžička & Guttman, Patentové, známkové a advokátní kanceláře, JUDr. Vladimír Rott, patentový zástupce, Vyskočilova 1566, Praha 4, Míchle, 14000
(510) (35) reklamní a propagační činnost - rozesílání propagačních materiálů (letáků, prospektů, tiskovin, vzorků a letáků), rozmnožování dokladů (písemností, propagačního materiálu); (41) informace o výchově a vzdělávání, knihy - vydávání, organizování a vedení konferencí, organizování a vedení seminářů.

(511) 35, 41
(210) O-492407

(111) **328688**
(220) 07.03.2012
(151) 05.12.2012
(540)

SAFARI

(592) Slovní
(730) **Vyhnalík Miroslav Ing.**, Hybešova 1005/11, Boskovice, 68001, CZ
(740) Ing. Libor Markes, patentový zástupce, Grohova 145/54, Brno, Veveří, 60200
(510) (6) kovové stavební konstrukce, kovová schodiště a schody, tyče pro kovová zábradlí, kovové kování, šrouby a vruty; (19) nekovové stavební konstrukce, nekovová schodiště a schody, nekovové dveře a okna, dřevěné obložení a římsy, nekovové sloupy na inzerci; (37) instalace, servis a opravy konstrukcí uvedených ve třídách 6 a 19.
(511) 6, 19, 37
(210) O-493255

(111) **328689**
(220) 07.03.2012
(151) 05.12.2012
(540)

KOLOVRAT

(592) Slovní
(730) **Vyhnalík Miroslav Ing.**, Hybešova 1005/11, Boskovice, 68001, CZ
(740) Ing. Libor Markes, patentový zástupce, Grohova 145/54, Brno, Veveří, 60200
(510) (6) kovové stavební konstrukce, kovová schodiště a schody, tyče pro kovová zábradlí, kovové kování, šrouby a vruty; (19) nekovové stavební konstrukce, nekovová schodiště a schody, nekovové dveře a okna, dřevěné obložení a římsy, nekovové sloupy na inzerci; (37) instalace, servis a opravy konstrukcí uvedených ve třídách 6 a 19.
(511) 6, 19, 37
(210) O-493256

(111) **328690**
(220) 07.03.2012
(151) 05.12.2012
(540)

HORAL

(592) Slovní
(730) **Vyhnalík Miroslav Ing.**, Hybešova 1005/11, Boskovice, 68001, CZ
(740) Ing. Libor Markes, patentový zástupce, Grohova 145/54, Brno, Veveří, 60200
(510) (6) kovové stavební konstrukce, kovová schodiště a schody, tyče pro kovová zábradlí, kovové kování, šrouby a vruty; (19) nekovové stavební konstrukce, nekovová schodiště a schody, nekovové dveře a okna, dřevěné obložení a římsy, nekovové sloupy na inzerci; (37) instalace, servis a opravy konstrukcí uvedených ve třídách 6 a 19.
(511) 6, 19, 37
(210) O-493257

(111) **328691**
(220) 07.03.2012
(151) 05.12.2012
(540)

PROUD

(592) Slovní
(730) **Vyhnalík Miroslav Ing.**, Hybešova 1005/11, Boskovice, 68001, CZ
(740) Ing. Libor Markes, patentový zástupce, Grohova 145/54, Brno, Veveří, 60200
(510) (6) kovové stavební konstrukce, kovová schodiště a schody, tyče pro kovová zábradlí, kovové kování, šrouby a vruty; (19) nekovové stavební konstrukce, nekovová schodiště a schody, nekovové dveře a okna, dřevěné obložení a římsy, nekovové sloupy na inzerci; (37) instalace, servis a opravy konstrukcí uvedených ve třídách 6 a 19.
(511) 6, 19, 37
(210) O-493258

(111) **328820**
(220) 04.05.2012
(151) 12.12.2012
(540)

FUTON CENTRE

(592) Slovní
(730) **Bíca Štěpán**, Starodějvická 1897/8, Praha 6, Dejvice, 16000, CZ
(510) (20) matrace (futon), postele dřevěné; (24) matrace (povlaky na).
(511) 20, 24
(210) O-494941

(111) **328844**
(220) 19.06.2012
(151) 12.12.2012
(540)



(594) Kombinovaná
(730) **POLABSKÉ MLÉKÁRNY a.s.**, Dr. Kryšpína 510/4, Poděbrady, Poděbrady II, 29001, CZ
(740) Rott, Růžička & Guttman a spol., Vyskočilova 1566, Praha 4, Michle, 14000
(510) (29) mléko a mléčné výrobky všeho druhu.
(511) 29
(210) O-496113

(111) **328879**
(220) 13.02.2012
(151) 19.12.2012
(540)



(594) Kombinovaná
(730) **Elixir studio s.r.o.**, Holšická 1327, Praha 9 - Újezd nad Lesy, 19016, CZ
(740) JUDr. Filip Behenský, advokát, JUDr. Filip Behenský, Kropáčkova 563/14, Praha 4, 14900
(510) (35) propagační činnost, reklama; (41) výchova, vzdělávání, zábava, sportovní a kulturní aktivity; (44) lékařské služby, péče o hygienu a krásu osob, zdravotnické služby.
(511) 35, 41, 44
(210) O-492590

(111) **328880**
(220) 13.02.2012
(151) 19.12.2012
(540)

Elixír klub pro ženu to nejlepší

(592) Slovní
(730) **Elixír studio s.r.o.**, Holšická 1327, Praha 9 - Újezd nad Lesy, 19016, CZ
(740) JUDr. Filip Behenský, advokát, JUDr. Filip Behenský, Kropáčkova 563/14, Praha 4, 14900
(510) (35) propagační činnost, reklama; (41) výchova, vzdělávání, zábava, sportovní a kulturní aktivity; (44) lékařské služby, péče o hygienu a krásu osob, zdravotnické služby.
(511) 35, 41, 44
(210) O-492591

(111) **328883**
(220) 08.03.2012
(151) 19.12.2012
(540)



(594) Kombinovaná
(730) **AB Gear CE s.r.o.**, Unhošťská 122, Kladno, Kročehlav, 27201, CZ
(510) (9) akumulátory elektrické pro vozidla, zejména pro motocykly, autorádia, brýle, zejména motocyklistické, pouzdra a řetízky na brýle, brýle sluneční a brýlová skla, ochranné helmy, zejména motocyklistické, rychloměry a tachometry; (12) pneumatiky a duše pneumatik pro motocykly, blatníky, brzdová obložení pro motocykly a vozidla, brašny speciální pro motocykly, čelní ochranná skla pro motocykly, díly motocyklových karoserií, přípravky pro napínání paprsků v kolech, kola dopravních prostředků pro motocykly, mopedy a motocykly všeho druhu, motorové tříkolky, motory pro motocykly, zavazadlové nosiče pro vozidla a motocykly, ochranné kryty pro motocykly, pedály pro motocykly, pneumatiky pozemních vozidel, poplašná zabezpečovací zařízení, zejména pro motocykly, tlumiče a pružiny pro vozidla, vzduchové pumpy pro motocykly, ráfky kol vozidel, řetězy pro motocykly, řídítka motocyklů, potahy motocyklových sedaček, sedačky a sedla motocyklů, zpětná zrcátka, zvonky jízdních kol a motocyklů; (18) kůže, kožená lepenka a imitace kůže, výrobky z kůže a z její imitace, kufr, batohy, brašny, mošny, schránky kožené nebo z kožené lepenky, kožené šňůry, tašky cestovní, torby, tomy, kožené pytle jako obaly, kožené náprsní tašky, kožené pásky, potahy na koňská sedla, sedlářské výrobky, cestovní tašky; (25) oděvy, svetry, šle, šály, velké šátky, bundy, kabáty, vesty, rukavice, džíny, kovbojské kalhoty, košile, šortky, čepice, klobouky, pokrývky hlavy, pletené klobouky, klobouky do deště, pásky, nátepníky (oděvy), kombinézy, punčochové zboží, topy bez rukávů se zavazováním na zádech, vázanky, noční košile, pyžama, kalhoty, oděvy do deště, pláště do deště, mikiny, tepláky, krátká trička, trička, spodní prádlo, obleky a kostýmy, čelenky, návleky na lýtka (oděvy), zástěry, palčáky, dámské spodní prádlo, kožené oděvy, plavky, sukně, obuv, boty a vysoké boty, části obuvi, zejména špičky bot, chrániče podrážek, chrániče podpatků, rukavice, vše zejména pro motocyklové použití; (35) služby dovozní a vývozní kanceláře, služby komerční informační kanceláře, pomoc při řízení obchodní činnosti, poskytování obchodních a podnikatelských informací, organizování komerčních a propagačních výstav, reklama, pronájem reklamních materiálů a ploch, předvádění zboží, předvádění modelek pro reklamní služby a podporu prodeje, reklama on-line v počítačové databázi, rozšiřování reklamních materiálů zákazníkům, vylepování plakátů, poskytování obchodního průzkumu; (37) činnost autoopravní a servisu, spadající do této třídy, opravy, montáž, demontáž a servis dopravních zařízení, zvláště pak pozemních motorových vozidel, motocyklů, mopedů, skútrů, tříkolek a čtyřkolek, vodních skútrů, montáž a demontáž jejich doplňků, montáž, demontáž a vyvažování kol dopravních zařízení, opravy a servis k uvedeným činnostem, pneuservis - odborné opravy všech druhů pneu a duší pneumatik, údržba a servis elektrických akumulátorů, ošetřování vozidel antikoročním nátěrem, čištění, mytí, leštění a mazání

vozidel, provádění autodiagnostiky, informace o opravách, zejména motorových vozidel; (41) poskytování informací o možnostech rekreace, rozptýlení, výchově a vzdělávání, organizování sportovních soutěží, poskytování výcviku a vyučování, zejména v oblasti motocyklové jízdy, provozování sportovních zařízení, organizování živých vystoupení; (43) poskytování služeb v oblasti pohostinství a ubytování, služby automatů (rychlé občerstvení), bary, bufety, restaurace, rezervace ubytování v hotelech a penzionech, služby přechodného ubytování.

(511) 9, 12, 18, 25, 35, 37, 41, 43
(210) O-493290

(111) **328966**
(220) 07.03.2012
(151) 27.12.2012
(540)

KOLOS

(592) Slovní
(730) **Vyhnalík Miroslav Ing.**, Hybešova 1005/11, Boskovice, 68001, CZ
(740) Ing. Libor Markes, patentový zástupce, Grohova 145/54, Brno, Veveří, 60200
(510) (6) kovové stavební konstrukce, kovová schodiště a schody, tyče pro kovová zábradlí, kovové kování, šrouby a vrutky; (37) instalace, servis a opravy konstrukcí uvedených ve třídě 6.
(511) 6, 37
(210) O-493259

(111) **329030**
(220) 07.03.2012
(151) 02.01.2013
(540)

MLÝN

(592) Slovní
(730) **Vyhnalík Miroslav Ing.**, Hybešova 1005/11, Boskovice, 68001, CZ
(740) Ing. Libor Markes, patentový zástupce, Grohova 145/54, Brno, Veveří, 60200
(510) (6) kovová schodiště a schody (kovové), tyče pro kovová zábradlí, kovové kování, šrouby (kovové) a vrutky (kovové šrouby do dřeva); (19) nekovová schodiště a schody (stupně) nekovové, nekovové dveře a nekovová okna, dřevěné obložení a římsy (nekovové), nekovové sloupky na inzerci; (37) instalace, servis a opravy kovových a nekovových schodišť, nekovových dveří, oken a sloupů na inzerci.
(511) 6, 19, 37
(210) O-493261

(111) **329116**
(220) 24.02.2012
(151) 09.01.2013
(540)

Penze Pro

(592) Slovní
(730) **ČSOB Pojišťovna, a. s., člen holdingu ČSOB**, Masarykovo náměstí 1458, Pardubice, Zelené Předměstí, 53002, CZ
(740) MIRA Patentová a známková kancelář, Blanka Fišerová, V kapslovně 2770/11, Praha 3, Žižkov, 13000
(510) (9) multifunkční magnetické a čipové karty pro oblast pojišťovacích, leasingových, peněžních a finančních služeb i pro obchodní síť, elektronické peněženky, magnetické karty a karty s pamětí nebo s mikroprocesorem, mezinárodní platební karty, edice uživatelských i odborných informací šířených na veškerých paměťových médiích spadající do této třídy, počítačové programy, nosiče digitálních podpisů k identifikaci odesílatele, elektronické reklamní, inzertní a propagační výrobky, uživatelské a instruktážní materiály zařazené v této třídě v elektronické podobě a na nosičích; (16) cenné papíry, výrobky z papíru spadající do této třídy, tiskoviny a veškeré polygrafické výrobky, billboardy (z papíru), veškeré propagační, reklamní, inzertní, informační a instruktážní materiály spadající do této třídy, gratulace, upomínkové předměty nezařazené do jiných tříd, obaly a výrobky z plastů spadající do této třídy, všechny výše uvedené výrobky užívané v oblasti pojišťovnictví, zábranných a zajišťovacích služeb; (35) televizní a rozhlasová reklama, merchandising, činnost organizačně-ekonomických poradců, hodnocení dynamiky a platební schopnosti podnikatelských subjektů, administrativní služby, automatizované zpracování dat a informací, veškeré dále uvedené služby pro celou oblast pojišťovnictví, zábranné a zajišťovací služby, marketing,

propagační, reklamní a inzertní služby prostřednictvím jakéhokoliv média - prostřednictvím telefonní, datové nebo informační sítě a jejich distribuce, venkovní reklama, služby komerční informační kanceláře a informační servis, spadající do této třídy, reklamní prezentace na výstavách a veletrzích, zprostředkovatelské služby v oblasti vydávání reklamních, inzertních a propagačních tiskovin a zajištění jejich distribuce; (36) veškeré pojišťovací, zajišťovací a zábranné služby spolu se službami s nimi souvisejícími v rámci této třídy, finanční služby spolu s poskytnutím nadstandardních produktů v oblasti pojištění, peněžní služby poskytované elektronicky a prostřednictvím telefonu, pojištění zejména v oblasti životního a úrazového pojištění, škod na dopravních prostředcích, pojištění přepravovaných věcí, zavazadel a jiného majetku, pojištění škod na majetku způsobené požárem, výbuchem, všemi přírodními živly, pádem letadla i jinými způsoby, odpovědnosti za škodu vyplývající z vlastnictví nebo užití pozemního motorového dopravního prostředku včetně odpovědnosti dopravce, všeobecné pojištění za škodu i odpovědnosti za škody na životním prostředí a/nebo pojištění různých finančních ztrát, pojištění v oblasti finančních služeb osobám v nouzi během cestování nebo pobytu mimo místa trvalého bydliště, peněžní služby, přijímání finančních prostředků a jejich správa, finanční odhady a oceňování movitého i nemovitého majetku, poskytování finančních služeb kartami kreditními, magnetickými, čipovými, multifunkčními, elektronickými peněženkami nebo jinými kartami s inteligencí, finanční sponzorování, investování do cenných papírů, hypoteční financování a leasing, služby v oblasti finančních instrumentů spadající do této třídy, finanční analýzy, manažerské služby a makléřské služby v oblasti peněžnictví, pojištění a zajištění majetku, zprostředkovatelské služby v oblasti stavebního spoření, poskytování služeb a prezentace na výstavách a veletrzích v oblasti peněžnictví a pojištění, pronájem bytových a nebytových prostor související s pojišťovací činností, funkce správce majetkových účastí v dceřiných i jiných společnostech, šetření pojistných událostí a likvidátorské služby, služby osobních finančních a pojišťovacích poradců, služby v oblasti podpory a rozvoje pojišťovnictví spadající do této třídy, veškeré konzultační služby v oblasti financí, pojištění, stavebního spoření a úvěrování, poskytování služeb v oblasti pojištění a služeb s nimi souvisejícími v rámci této třídy prostřednictvím elektronických médií; (38) poskytování, šíření a výměna informací prostřednictvím globálních telekomunikačních sítí a Internetu, šíření a výměna informací prostřednictvím počítačové sítě, počítačová komunikace, poskytování služeb prostřednictvím elektronických médií, šíření informací formou WWW stránek a šíření elektronických tiskovin, provozování nepřetržité infolinky, informační kancelář, šíření informací prostřednictvím televizního a rozhlasového vysílání; (41) výchova a vzdělávání v celé oblasti pojištění, zábranných a zajišťovacích službách, vydavatelská a nakladatelská činnost, elektronická ediční činnost a publikování (DTP); (42) služby v oblasti kódování a dekódování zabezpečovacích systémů (tvorba software), počítačové programování, služby v oblasti vývoje a výzkumu nových finančních a pojišťovacích instrumentů (software).

(511) 9, 16, 35, 36, 38, 41, 42
(210) O-492972

(111) **329275**
(220) 05.06.2012
(151) 16.01.2013
(540)



(594) Kombinovaná
(591) Barevná
(730) **CTR Albertov a.s.**, Na Slupi 2102/2b, Praha 2, 12000, CZ
(510) (36) pronájem bytů, pronájem nemovitostí; (39) pronájem parkovacích ploch.
(511) 36, 39
(210) O-495740

(111) **329276**
(220) 05.06.2012
(151) 16.01.2013
(540)



(593) Obrazová
(591) Barevná
(730) **CTR Albertov a.s.**, Na Slupi 2102/2b, Praha 2, 12000, CZ
(510) (36) pronájem bytů, pronájem nemovitostí; (39) pronájem parkovacích ploch.
(511) 36, 39
(210) O-495742

(111) **329277**
(220) 05.06.2012
(151) 16.01.2013
(540)



(593) Obrazová
(730) **CTR Albertov a.s.**, Na Slupi 2102/2b, Praha 2, 12000, CZ
(510) (36) pronájem bytů, pronájem nemovitostí; (39) pronájem parkovacích ploch.
(511) 36, 39
(210) O-495743

(111) **329295**
(220) 28.06.2012
(151) 16.01.2013
(540)

KOCOURKOV

(592) Slovní
(730) **TV Nova s.r.o.**, Kříženeckého nám. 1078/5, Praha 5, 15200, CZ
(740) Dana Lukajová, patentový zástupce, Voršilská 10, Praha 1, 11000
(510) (35) reklamní, inzertní a propagační činnost, marketing, reklamní, inzertní a propagační činnost prostřednictvím jakéhokoliv média, prostřednictvím telefonní sítě nebo datové sítě nebo informační sítě nebo elektronické sítě nebo komunikační sítě nebo počítačové sítě, poskytování informací komerčního nebo reklamního charakteru, multimediálních informací komerčního charakteru, komerční využití Internetu v oblastech komerčních internetových médií a vyhledávacích služeb, online inzerce, pronájem informačních míst v rámci této třídy, činnost reklamní agentury, činnost ekonomických a/nebo organizačních poradců, zprostředkování v obchodních vztazích, merchandising, franchising, pomoc při využívání a řízení obchodního podniku, personální agentura, personální poradenství, automatizované zpracování dat, pomoc při provozování obchodů a obchodních činností průmyslového nebo obchodního podniku, služby, které zahrnují záznam, přepis, vypracování, kompilaci, přenášení nebo systematickosti písemných či datových či elektronických sdělení a záznamů, jakož i využívání nebo kompilaci matematických a statistických údajů, organizační zabezpečování televizního vysílání, systém na podporu a intenzifikaci obchodních služeb založený na zvýhodňování klíčových

spolupracovníků a klientů, věrnostní a bonusové systémy jako například poskytování slev a odměn, přednostní a nadstandardní poskytování služeb, vše zejména v prodeji výrobků a služeb, výstavy komerční nebo reklamní nebo propagační, předvádění zboží prostřednictvím Internetu nebo katalogu nebo výstav za účelem reklamy a/nebo prodeje, přeskupování a shromažďování (kromě dopravy) různých výrobků pro třetí osoby za účelem umožnit spotřebiteli pohodlně vybrat a prohlížet a kupovat (kromě přepravy) prostřednictvím katalogu a/nebo Internetu a/nebo zásilkového prodeje, zásilkový prodej zboží, maloobchodní prodej výrobků zařazených ve tř. 1-34; (38) telekomunikace, služby umožňující komunikaci jedné osoby s druhou, televizní vysílání, rozhlasové vysílání, digitální vysílání, televizní vysílání programů, televizní vysílání zábavných, vzdělávacích, výchovných, soutěžních, diskusních a informačních pořadů, telematika, šíření, výměna nebo získávání zpráv a informací, šíření elektronických časopisů, informací, elektronických periodik, knih v elektronické podobě, audio nebo audiovizuálních děl prostřednictvím informační nebo datové nebo elektronické nebo komunikační nebo telekomunikační nebo počítačové sítě, zejména Internetu, pomocí satelitů aj., informační služby na Internetu související s televizním vysíláním, služby na Internetu související s televizním vysíláním, provozování internetového serveru, provozování internetového portálu, zajištění prostoru pro webové stránky, poskytování portálu na Internetu, poskytování on-line platformy pro nahrávání, uchovávání, zpracování, přenos a aktualizaci dat, obrázků, fotografií, 3D aplikací, zprostředkovatelská činnost v oblasti informačního servisu, komunikace a přenos dat prostřednictvím veřejné nebo neveřejné telekomunikační sítě, komunikace, poradenská činnost v oblasti sdělovacích prostředků, telekomunikací, informační služby v oblasti telekomunikací, informační kancelář, poskytování informačních služeb prostřednictvím počítačů, pronájem komunikačních míst, telekomunikační služby umožňující online v sítích dálkové nahrávání a zpracování obrázků a obrazových dat a tvorbu a zpracování fotografických alb a fotoknih, telekomunikační služby umožňující on-line v sítích dálkové objednávání a dodávání výrobků, na kterých jsou nanesená obrazová data objednatelce; (41) nakladatelství a vydavatelství, ediční činnost, publikační činnost, nahrávání nosičů zvukových nebo obrazově zvukových, půjčování nahraných zvukových a zvukově obrazových záznamů, tvorba a šíření audiovizuálních děl, zpravodajství, publicistika, televizní zpravodajství, rozhlasové zpravodajství, obrazové zpravodajství, TV produkce, filmová produkce, tvorba programů, tvorba a výroba televizních a audiovizuálních programů, agenturní činnost v oblasti kultury, modelingová agentura, zprostředkování v oblasti kultury, výchovy, zábavy a sportu, výchovná, vzdělávací, soutěžní a zábavní činnost, zábavní nebo kulturní nebo vzdělávací představení, organizace společenských a kulturních akcí, organizace, provozování a provádění her a soutěží i veřejných, provozování divadla, provozování kina, výstavní činnost v oblasti kultury nebo zábavy nebo výchovy nebo vzdělávání, digitální zpracování obrazu (služby -), elektronické publikování (DTP), nahrávací studia (služby -), poskytování on-line elektronických publikací a děl [bez možnosti stažení], poskytování on-line elektronických publikací, vydávání elektronických knih a on-line časopisů, poskytování publikací z celosvětové počítačové sítě nebo Internetu s možností prohledávání, pronájem kinematografických filmů, rozhlasové a televizní programy (výroba -), texty (psaní, zveřejňování -) kromě reklamních, vydávání textů, s výjimkou reklamních nebo náborových, výroba divadelních a/nebo jiných představení, výstavy (organizování kulturních nebo vzdělávacích -), poskytování služeb výchovných, vzdělávacích, soutěžních, kulturních a zábavních prostřednictvím Internetu a jiných sítí, provozování tělovýchovných zařízení, pronájem a půjčování sportovních potřeb s výjimkou dopravních prostředků, půjčování knih, tiskovin, pronájem a půjčování audiopřístrojů, videopřístrojů, videorekordérů, videokamer, fotoaparátů, promítaček, rozhlasových a televizních přijímačů, filmů, kulturních a vzdělávacích potřeb a přístrojů, půjčování a pronájem obrazů, dekorací, pronájem stadionů, tenisových dvorců, pronájem a půjčování potápěčské výstroje, pronájem a půjčování sportovního náradí s výjimkou dopravních prostředků, provozování a/nebo pronájem fitness centra.

(511) 35, 38, 41
(210) O-496388

(111) **329354**
(220) 12.04.2012
(151) 23.01.2013
(540)

PETEX

(592) Slovní
(730) **Matějková Irena**, č. p. 36, Ždírec, 58813, CZ
(510) (9) ochranné pomůcky všeho druhu spadající do této třídy, ochranné oděvy, ochranné rukavice, přilby a masky, ochranné sítě, ochranné štíty, ochranná obuv, ochranné osobní potřeby proti nehodám; (25) oděvy a oblečení, pracovní oblečení, oděvy myslivecké/lovecké/turistické/rybářské/sportovní, obuv všeho druhu, včetně holínek, galoší, válenek, kloboučnické zboží, zejména pro turistické, rybářské a myslivecké využití, oděvy a textil svrchní, oděvy a textil spodní, uniformy, zástěry, vesty, pokrývky hlavy, rukavice, pláštěnky, šály, vaky na oděvy; (40) zpracování a úprava materiálů, zejména textilu, šití oděvů a jejich součástí na zakázku, šití ochranných oděvů, pracovních oděvů, mysliveckých/loveckých/turistických a sportovních oděvů, vyšívání a potisk oděvů/textilů.
(511) 9, 25, 40
(210) O-494340

(111) **329376**
(220) 29.05.2012
(151) 23.01.2013
(540)

EricFrançoisWiedfeld E.F.W
Paris

(594) Slovní grafická
(730) **Wiedfeld Eric Mgr.**, Mikulovská 81, Plzeň - Severní Předměstí, 32300, CZ
(510) (3) mýdla, parfumerie, vonné oleje, kosmetika, vlasové vody (lotions); (14) vzácné kovy a jejich slitiny a výrobky z těchto látek nebo postříbeného nebo pozlaceného kovu, nejsou-li uvedeny v jiných třídách, klenoty, bižuterie, drahokamy, hodinářské potřeby a chronometrické přístroje; (18) kůže a její imitace, zboží vyrobené z těchto materiálů, nezahrnuté v jiných třídách, zvířecí kůže, usně, kufrů a cestovní tašky, deštníky a slunečníky; (23) vlákna pro textilní účely; (24) textil a textilní zboží nezahrnuté v jiných třídách, povlečení, ubrusy; (25) oděvy, obuv, kloboučnické zboží; (34) tabák, potřeby pro kuřáky, zápalky.
(511) 3, 14, 18, 23, 24, 25, 34
(210) O-495525

(111) **329408**
(220) 13.07.2012
(151) 23.01.2013
(540)



(594) Kombinovaná
(730) **Nguyen Huu Hai**, Hanusova 1537/1, Praha 4, Michle, 14000, CZ
(510) (25) dámské a pánské prádlo (spodní prádlo), pyžama.
(511) 25
(210) O-496687

(111) **329470**
(220) 28.11.2011
(151) 30.01.2013
(540)

YOU YOU

(592) Slovní
(730) **Ecksteinová Šárka**, 86, Trnová, 25210, CZ
(510) (18) batohy pro horolezce, batohy turistické, biče, blány (zlatotepecké -), brašny lovecké, brašny na náradí (prázdné), cepíny, cestovní kufrů, desky na noty, deštníky, držadla kufrů, dřítky, hole se sedátkem, hole turistické, hole vycházkové, chlebníky, imitace kůže, kabelky, klapky (kožené -), klapky na oči (postroje pro koně), klíčenky (kožená galanterie), koně (chomouty na -), kostice na deštníky nebo slunečníky, kostry deštníků a slunečníků, kostry jezdeckých sedel, kostry kabelek, kozinka, kožená lepenka, kožené krabice na klobouky, kožešiny (kůže zvířat), krabice kožené nebo z kožené lepenky, krabice z vulkanofibru, kroužky na deštníky, krupóny, kufrů, kufříky na toaletní potřeby, kůže (zvířecí -), náhubky, nákolnice pro koně, nákupní tašky, náprsní tašky, nitě kožené, obaly na oděvy (cestovní), oblečky pro domácí zvířata, obojky pro zvířata, ohlávky, opratě, ozdoby (kožené -) na nábytek, pásy na nošení závesné kožené, peněženky, podbradníky kožené, podkovy, podložky pod koňská sedla, pokrývky (kožešinové), popruhy kožené, popruhy pro nošení kojců, postraňky (postroje), postroje pro zvířata, potahy kožené na nábytek, potahy na koňská sedla, pouzdra (kožená -) na pružiny, pouzdra na deštníky, pouzdra na navštívenky, karty, průkazy (peněženky), příkrývky na koně, pytle jako obaly (kožené -), rukojeti deštníků, rukojeti holí, řemení jako součást postrojů (na koně), řemení kožené (sedlářské výrobky), řemínky kožené, řemínky na brusle, sedla (jezdecká -), sedlářské výrobky, semiš, kromě semiše na čištění, schránky kožené nebo z kožené lepenky, síťky nákupní, slunečníky, soupravy (postrojů), spletané peněženky, střeva pro uzeny, tašky lovecké, tašky na kolečkách, tašky plážové, třmeny, třmeny (gumové části -), udidla (postroje), upnutí na sedla, usně jako surovina nebo polotovary, uzdy (postroje), vaky na nošení dětí, vodítka, výstroj vojenská (části) z kůže; (25) bačkory, barety, boa (kožešinové límce), body (spodní prádlo), boty šněrovací, bryndáčky (ne z papíru), bundy sportovní, bundy sportovní s kapucí (s kožešinou nebo plyšovou vložkou), cylindry, čapky (přiléhavé), čelenky, čepce jeptišek, čepice, čepice koupací, dětské pleny z textilu, dřeváky, kalhoty jezdecké krátké, holínky polovysoké, holínky vysoké, chrániče uší (proti chladu, jako pokrývka hlavy), kabátky krátké, kalhoty, gabardénové oděvy, kamaše, kapesníčky do vrchní kapsy saka, kapuce, kloboukové konstrukce, klobouky, kolíky k fotbalovým kopačkám, kombiné (spodní prádlo), kombinézy (oděvy), kombinézy gumové pro vodní lyžování, kombinézy pracovní, konfekce, korzety (kombinace podvazkového pásu a podprsenky), korzety (prádlo), kostýmy, obleky, košile, košilová sedla, koupací pláště, kování na obuv, kožešinové štoly, kožešiny (oděvy), kravaty, kšiltů (čepice s -), kšiltů (sluneční -), leginy, límce, límce snímatelné, livrej, lyžařská obuv, manipuly (části mešních rouch), mantily, manžety, masky (na spaní), maskami kostýmy, nánožníky (ne elektricky vyhřívané), náprsenky (části košile), noční kabátky, obuv gymnastická, obuv koupací, obuv plátěná, obuv plážová, obuv pro fotbal, obuv sportovní, oděv svrchní, oděvy nepromokavé, oděvy papírové, oděvy plážové, oděvy pletené, oděvy pro cyklisty, oděvy pro motoristy, oděvy tělocvičné, oděvy z kůže, oděvy z napodobenin kůže, opasky, opasky na peníze [oděvy], pantofle, papírové klobouky (oděvy), pásky ke kalhotám, pásky ke kamaším, paty u punčoch, peleríny, plastróny [nevázané kravaty], pláště, pláště pracovní, pláštěnky, plavky, plenkové kalhotky pro děti, podpatníky (vločky do boty pod patu), podpatky (samostatné), podprsenky, podrážky k obuvi, podrážky vnitřní, podšívky hotové konfekční (jako části oděvů), podvazkové pásy, podvazky, pokrývky hlavy, ponožky, potítka, prelátské mitry, protiskluzné pomůcky pro obuv, přehozy kolem ramen, přezůvky přes boty, pulovry, punčocháče (punčochové kalhoty), punčochy, punčochy (pohlující pot), pytle na oděvy, pyžama, roucha mešní, ornáty, rukavice, rukávnicky, rybářské vesty, řemínky prošívací pro obuv (okolky), saka, sandály, sáří (oděv indických žen), spodky, spodní prádlo, spodní prádlo pohlující pot, spodničky, stávkové zboží (pletené), střevice, sukně, svetry, svrchní kabáty, svršky obuvi, šátky, šály, šaty dámské, šerpy, šle, ramínka u dámského prádla, špičky pro obuv, tilka, košilků, tógy, trička, turbany, uniformy, vesty, vybavička pro novorozence, zástěry, závoje, živůtky, župany; (26) bambule, brože (jako oděvní doplňky), čelenky, čepice s otvory pro prameny vlasů (pomůcka kadernická), čísla startovní, člunky na zhotovování rybářských sítí, elastické stuhy, flitry na oděvy, galanterie textilní pro vyšívání, galanterie textilní vyjma vláken a přízí, háčky (textilní galanterie), háčky na obuv, hříbky na látání, spravování, jehelníčky, jehelníky, jehlice pletací, jehly knihářské, jehly látačí, jehly navlékačí, jehly obuvnické, jehly pro stroje na česání vlny, jehly sedlářské, jehly šicí, kalhotové svorky pro cyklisty, kalouny, stuhy rezervní, knoflíky,

kokardy (textilní galanterie), krabičky na jehly, krajky (pro oděvy), kroužky ke šněrovacím dírkám (na obuv), kroužky na oděvy, kuffíky na šicí potřeby, lemovky na obruby, lemovky na záclony, lemy elastické na rukávy, náprstky na šití, nárameníky, natáčky do vlasů, s výjimkou elektrických, obruby (pro oděvy), obruby stehované, odznaky, ne z drahých kovů, okruží (pro oděvy), ozdobné knoflíky (odznaky), ozdoby blýskavé (pro oděvy), ozdoby do vlasů, ozdoby kloboukové (ne z drahých kovů), ozdoby na obuv ne z drahých kovů, ozdoby stříbrné (výšivky), ozdoby zlaté (výšivky), panenky čajové (textilní poklopy na čajové konvice nebo kalíšky s vajíčky), paruky, pásky samozáchytné (výrobky galanterie), patentky, patentky k halenkám, pera pštrosí (jako oděvní doplňky), peří (oděvní doplňky), peří ptáčí (oděvní doplňky), pikoty (zoubky krajky), popruhy na vodění dětí, prýmkářské zboží, přezky (oděvní doplňky), přičesky jako část paruky (tupé), přičesky z vlasů, rozety (textilní galanterie), síťky do vlasů, spony (na obuv), spony na opasky, spony ozdobné do vlasů, spony, upínadla na podvazky, stuhy (textilní galanterie), stuhy (vlasové -), špendlíky (vyjma šperků), tkaničky do bot, trásné, třpytky slídové (flitry), úchytky na koberce, umělé kníry, umělé květiny, umělé ovoce, umělé větve, umělé vlasy, umělé, falešné vousy, uzávěry, spony na oděvy, vázačky místo kravaty, větve z umělých květů, vlákna kovová postříbřená, nebo pozlacená k vyšívání a pro prýmkářství, vlásenky, vlásenky pro tvarování účesů, vlněné tkanice, volány (krajkovina), volány (oděvní), výztuže (korzetové -) (kostice do -), výztuže límců, záplaty nažehlovací jako textilní ozdoby (galanterie), záplaty nažehlovací na opravu textilu, zipy, zipy pro tašky, značení pro prádlo a oděvy.

(511) 18, 25, 26
(210) O-490680

(111) **329505**
(220) 10.05.2012
(151) 30.01.2013
(540)

NICOLAUS

(592) Slovní
(730) ST. NICOLAUS a.s., ul. 1. mája 113, Liptovský Mikuláš 03128, SK
(740) Jindyne s.r.o., U Statku 77, Mnichovo Hradiště, Hněvousice, 29501
(510) (2) barviva pro potravinářské účely; (30) hořčice, ocet, kečup, chuťové látky, aromatické přípravky do potravin; (32) nealkoholické nápoje; (33) lihoviny.
(511) 2, 30, 32, 33
(210) O-495068

(111) **329506**
(220) 10.05.2012
(151) 30.01.2013
(540)

ST. NICOLAUS

(592) Slovní
(730) ST. NICOLAUS a.s., ul. 1. mája 113, Liptovský Mikuláš 03128, SK
(740) Jindyne s.r.o., U Statku 77, Mnichovo Hradiště, Hněvousice, 29501
(510) (2) barviva pro potravinářské účely; (30) hořčice, ocet, kečup, chuťové látky, aromatické přípravky do potravin; (32) nealkoholické nápoje; (33) lihoviny.
(511) 2, 30, 32, 33
(210) O-495069

(111) **329544**
(220) 09.08.2012
(151) 30.01.2013
(540)

Na staré Kovárně

(594) Slovní grafická
(730) KRAKONOŠOVO s.r.o., Podolská 496/124, Praha 4, Podolí, 14700, CZ
(740) JUDr. Petr Stoklásek, advokát, Pod stadiony 2719/19, Praha 5, 15000
(510) (16) propagační a reklamní materiály, publikace, periodický, neperiodický a merkantilní tisk všeho druhu, zejména knihy, noviny, magazíny, časopisy, obrázkové seriály (comics), učebnice, studijní texty, příručky, návody, kalendáře, ročenky, katalogy, prospekty, plakáty a jiné propagační předměty, reklamní tiskoviny a papír, dárkové předměty z papíru a jiné předměty dárkového charakteru spadající do této třídy jako pera, tužky a jiné psací potřeby, psací podložky a soupravy, diáře a zápisníky, knihy, časopisy, brožury, fotografie, informační produkty a reklamní materiály na papírových nosičích, data a databáze na papírových nosičích, tištěné manuály, tiskoviny všeho druhu, zejména časopisy, plakáty včetně velkoplošných plakátů, kalendáře, reklamní fotografie; (32) piva, minerální vody, šumivé nápoje a jiné nealkoholické nápoje, sirupy a jiné přípravky ke zhotovování nápojů, ovocné nápoje a šťávy; (33) alkoholické nápoje, ovocné výtažky s obsahem alkoholu; (34) tabák, potřeby pro kuřáky, zápalky; (35) reklamní, inzertní a propagační činnost, marketing, zprostředkovatelská činnost v oblasti obchodu s výrobky uvedenými ve třídách 16, 32, 33, 34 a služeb uvedených ve třídách 35, 41 a 43, zprostředkovatelské služby v oblasti propagace a reklamy, poskytování pomoci při provozu obchodu, pronájem reklamních zařízení, včetně televizní, rozhlasové a filmové reklamy a reklamní inzerce, poradenské a konzultační služby v oblasti reklamy, poskytování informací a jiných informačních produktů všeho druhu obchodního charakteru, multimediálních informací obchodního a reklamního charakteru, komerční využití Internetu v oblastech komerčních internetových médií a vyhledávacích služeb, on-line inzerce, merchadising, franchising, organizování výstav ke komerčním a reklamním účelům, rozšiřování a zasílání reklamních materiálů, především letáků, prospektů, katalogů, periodických a neperiodických publikací, tiskovin a různých vzorků, pronájem reklamní plochy; (41) provozování her a hracích automatů, služby herny, provozování kulečnicku, pořádání kulturních, sportovních, zábavných a uměleckých akcí, výstav, soutěží, přednášek, uměleckých pořadů a vystoupení, festivalů a jiných kulturních představení, organizování a vedení kongresů, konferencí, seminářů, školení, organizování plesů, plánování a organizování večírků, noční kluby, pořádání vzdělávacích kurzů, pořádání organizovaných tréninků, vydávání manuálů a vzdělávacích publikací, produkční a agenturní činnost v oblasti sportovních, kulturních a společenských aktivit, tvorba, výroba, šíření filmů a audiovizuálních programů, realizovaných na všech záznamových médiích včetně jejich zprostředkování, agentura v oblasti kultury, pronájem audiovizuální techniky, pořizování zvukových, obrazových a zvukově obrazových snímků, půjčování zvukových a zvukově obrazových záznamů a jejich nosičů, výroba, tvorba a šíření audiovizuálních děl, zprostředkovatelská činnost v oblasti kultury, výchovy, zábavy a sportu, redakční, vydavatelská a nakladatelská činnost, zprostředkování kulturních a uměleckých akcí, setkání, výstav, soutěží, přednášek apod., ediční činnost, publikační činnost, provozování galerie, zejména výtvarných děl; (43) hostinská činnost, restaurace, bufety, vinárny, bistra, poskytování občerstvení, ubytování, bary (služby), hotely (rezervace -), penziony, motely, rockový klub (služby), catering, služby pro restaurace a bary, cukrárna, kavárna, služby spojené s provozem restaurace nebo s tím související, služby veřejného stravování, služby poskytované v souvislosti s přípravou jídla a další stravy nebo nápojů pro konzumaci ve všech zařízeních k tomu určených, zejména v restauracích, barech, hotelích, motelech, ubytovnách, v kavárnách a v nočních klubech, jakož i příprava pokrmů rychlého občerstvení a pokrmů podávaných přes ulici, zásobování (rozvozy a dodávky hotových jídel), služby restaurací se samoobsluhou a kantýnské služby.

(511) 16, 32, 33, 34, 35, 41, 43
(210) O-497315

(111) **329661**
(220) 13.06.2012
(151) 06.02.2013
(540)

DÉ BÉ VĚČKO DOBROTA BEZ VÝČITEK

(594) Slovní grafická
(730) **POLABSKÉ MLÉKÁRNY a.s.**, Dr. Kryšpína 510/4, Poděbrady, Poděbrady II, 29001, CZ
(740) Rott, Růžička & Guttman a spol., Vyskočilova 1566, Praha 4, Michle, 14000
(510) (16) tiskoviny zařazené do této třídy, tištěné reklamní a propagační materiály, katalogy, plakáty, fotografie; (29) mléko a mléčné výrobky všeho druhu; (35) reklamní a propagační činnost všemi druhy médií; (38) šíření reklamy počítačovou sítí, Internetem, rádiovými a televizními programy.
(511) 16, 29, 35, 38
(210) O-495988

(111) **329662**
(220) 13.06.2012
(151) 06.02.2013
(540)

DÉ BÉ VĚČKO

(592) Slovní
(730) **POLABSKÉ MLÉKÁRNY a.s.**, Dr. Kryšpína 510/4, Poděbrady, Poděbrady II, 29001, CZ
(740) Rott, Růžička & Guttman a spol., Vyskočilova 1566, Praha 4, Michle, 14000
(510) (16) tiskoviny zařazené do této třídy, tištěné reklamní a propagační materiály, katalogy, plakáty, fotografie; (29) mléko a mléčné výrobky všeho druhu; (35) reklamní a propagační činnost všemi druhy médií; (38) šíření reklamy počítačovou sítí, Internetem, rádiovými a televizními programy.
(511) 16, 29, 35, 38
(210) O-495989

(111) **329670**
(220) 29.06.2012
(151) 06.02.2013
(540)

Sukničkáři

(592) Slovní
(730) **TV Nova s.r.o.**, Kříženeckého nám. 1078/5, Praha 5, 15200, CZ
(740) Dana Lukajová, patentový zástupce, Voršilská 10, Praha 1, 11000
(510) (9) aparáty a přístroje vědecké, geodetické, fotografické, filmové, optické, přístroje pro vážení, měření, signalizaci, kontrolu, záchranu a přístroje učební, aparáty pro záznam, uchování, převod, přenos nebo reprodukci zvuku nebo obrazu, přístroje a nástroje pro vedení, přepínání, přeměnu, akumulaci, regulaci nebo řízení elektrického proudu, hasicí přístroje, telefony, záznamníky, faxy, ústředny, magnetické nebo optické suporty zvukových nebo zvukově obrazových záznamů, automatické distributory a mechanismy na mince, zapisovací pokladny, kalkulační stroje, přístroje pro zpracování informací a počítače včetně jejich jednotlivých součástí a náhradních dílů ze třídy 9, baterie a články elektrické, elektrické akumulátory, počítačové hry s výstupem na PC nebo na TV, pohledy ilustrované se zvukovou nahrávkou, hrací skříně uváděné v činnost vhozením mince, reklamní světelné přístroje, nosiče záznamů nahrané i nenahrané, videokazety nahrané i nenahrané, audiokazety nahrané i nenahrané, audiovizuální programy, audioprogramy, audiovizuální díla na nosičích, audiovizuální díla v digitální podobě, filmy, hudební díla na nosičích nebo v elektronické podobě, CD disky, DVD disky, MP3 přehrávače, USB Flash disky, Blue-ray disky, elektronické publikace (stažitelné), magnetické karty, kódované karty, obaly na CD disky nebo DVD disky nebo na nosiče záznamů, programové vybavení pro počítače,

software, hardware výpočetní techniky nebo komunikační nebo informační techniky, interaktivní software, interaktivní databáze, elektronické databáze a databázové produkty, informace a data a databáze a záznamy v elektronické podobě, elektronické nebo datové nebo informační nebo komunikační nebo výpočetní sítě včetně jednotlivých součástí a náhradních dílů obsažených ve třídě 9, multimediální aplikace, elektronické multimediální nebo elektronické informační katalogy, elektronické časopisy, elektronická periodika a knihy v elektronické podobě, počítačový software pro nahrávání, stahování a zpracování obrázků a obrazových dat, software pro tvorbu a organizaci fotografií a obrázků, software pro zacházení s fotografiemi a pro jejich editaci, software a hardware pro digitální zobrazování, software pro tvorbu fotografických alb, hologramy, mikročipové nebo magnetické karty (kódované), podložky pod počítačovou myš, magnety, kryty na mobilní telefony, pouzdra na mobilní telefony, divadelní kukátka, brýle pro 3D projekci, brýle sluneční, ochranné brýle, pouzdra na brýle, kontaktní čočky, části a příslušenství pro všechny výše uvedené výrobky; (16) papír, lepenka a výrobky z těchto materiálů zatříděné ve třídě 16, výrobky z papíru, plakáty, fotografie, kalendáře, diáře, pohlednice, gratulace, blahopřání, zápisníky, dopisní papíry, obálky, samolepky, obtisky, poznámkové bloky, desky na spisy, pořadače, omalovánky, activity books, balící papír, obaly všeho druhu papírové, listy, pytlíky a sáčky pro obalovou techniku, školní sešity, skicárky, propisky, tužky, pastelky, tuhy, gummy, ořezávátko, ořezávací strojíky, penály, učební potřeby s výjimkou nábytku, papírenské výrobky, papírové tašky, papírové kapesníky, papírové ubrusy a ubrousky, těžítka na papíry, tiskoviny, tiskopisy, časopisy, periodika, knihy, databázové produkty a databáze v papírové formě, tiskárenské výrobky, písma pro tiskárny, losy, štočky, potřeby pro knižní vazby, lepidla pro papírenství nebo domácnost, materiál pro umělce, štětce, psací stroje a kancelářské potřeby s výjimkou nábytku, učební pomůcky, umělecké nebo ozdobné předměty z papíru, obaly bublinkové (z umělých hmot), plastické obaly nezařazené do jiných tříd; (35) reklamní, inzertní a propagační činnost, marketing, reklamní, inzertní a propagační činnost prostřednictvím jakéhokoliv média, prostřednictvím telefonní sítě nebo datové sítě nebo informační sítě nebo elektronické sítě nebo komunikační sítě nebo počítačové sítě, poskytování informací komerčního nebo reklamního charakteru, multimediálních informací komerčního charakteru, komerční využití Internetu v oblastech komerčních internetových médií a vyhledávacích služeb, on-line inzerce, pronájem informačních míst v rámci této třídy, činnost reklamní agentury, činnost ekonomických a/nebo organizačních poradců, zprostředkování v obchodních vztazích, merchandising, franchising, pomoc při využívání a řízení obchodního podniku, personální agentura, personální poradenství, automatizované zpracování dat, pomoc při provozování obchodů a obchodních činnostech průmyslového nebo obchodního podniku, služby, které zahrnují záznam, přepis, vypracování, kompilaci, přenášení nebo systematickosti písemných či datových či elektronických sdělení a záznamů, jakož i využívání nebo kompilaci matematických a statistických údajů, organizační zabezpečování televizního vysílání, systém na podporu a intenzifikaci obchodních služeb založený na zvýhodňování klíčových spolupracovníků a klientů, věrnostní a bonusové systémy jako například poskytování slev a odměn, přednostní a nadstandardní poskytování služeb, vše zejména v prodeji výrobků a služeb, výstavy komerční nebo reklamní nebo propagační, předvádění zboží prostřednictvím Internetu nebo katalogu nebo výstav za účelem reklamy a/nebo prodeje, přeskupování a shromažďování (kromě dopravy) různých výrobků pro třetí osoby za účelem umožnit spotřebiteli pohodlně vybrat a prohlížet a kupovat (kromě přepravy) prostřednictvím katalogu a/nebo Internetu a/nebo zásilkového prodeje, zásilkový prodej zboží, maloobchodní prodej výrobků zařazených ve tř. 1-34; (38) telekomunikace, služby umožňující komunikaci jedné osoby s druhou, televizní vysílání, rozhlasové vysílání, digitální vysílání, televizní vysílání programů, televizní vysílání zábavných, vzdělávacích, výchovných, soutěžních, diskusních a informačních pořadů, telematika, šíření, výměna nebo získávání zpráv a informací, šíření elektronických časopisů, informací, elektronických periodik, knih v elektronické podobě, audio nebo audiovizuálních děl prostřednictvím informační nebo datové nebo elektronické nebo komunikační nebo telekomunikační nebo počítačové sítě, zejména Internetu, pomocí satelitů aj., informační služby na Internetu související s televizním vysíláním, služby na Internetu související s televizním vysíláním, provozování internetového serveru, provozování internetového portálu, zajištění prostoru pro webové stránky, poskytování portálu na Internetu, poskytování on-line platformy pro nahrávání, uchování, zpracování, přenos a aktualizaci dat, obrázků, fotografií, 3D aplikací, zprostředkovatelská činnost v oblasti informačního servisu, komunikace a přenos dat prostřednictvím veřejné nebo neveřejné telekomunikační sítě, komunikace, poradenská činnost v oblasti sdělovacích prostředků, telekomunikací, informační služby v oblasti

telekomunikací, informační kancelář, poskytování informačních služeb prostřednictvím počítačů, pronájem komunikačních míst, telekomunikační služby umožňující on-line v sítích dálkové nahrávání a zpracování obrázků a obrazových dat a tvorbu a zpracování fotografických alb a fotoknih, telekomunikační služby umožňující on-line v sítích dálkově objednávání a dodávání výrobků, na kterých jsou nanesená obrazová data objednatele, šíření audiovizuálních děl; (41) nakladatelství a vydavatelství, ediční činnost, publikační činnost, nahrávání nosičů zvukových nebo obrazově zvukových, půjčování nahraných zvukových a zvukově obrazových záznamů, tvorba audiovizuálních děl, zpravodajství, publicistika, televizní zpravodajství, rozhlasové zpravodajství, obrazové zpravodajství, TV produkce, filmová produkce, tvorba programů, tvorba a výroba televizních a audiovizuálních programů, agenturní činnost v oblasti kultury, modelingová agentura, zprostředkování v oblasti kultury, výchovy, zábavy a sportu, výchovná, vzdělávací, soutěžní a zábavní činnost, zábavní nebo kulturní nebo vzdělávací představení, organizace společenských a kulturních akcí, organizace, provozování a provádění her a soutěží i veřejných, provozování divadla, provozování kina, výstavní činnost v oblasti kultury nebo zábavy nebo výchovy nebo vzdělávání, digitální zpracování obrazu (služby -), elektronické publikování (DTP), nahrávací studia (služby -), poskytování on-line elektronických publikací a děl [bez možnosti stažení], poskytování on-line elektronických publikací, vydávání elektronických knih a on-line časopisů, poskytování publikací z celosvětové počítačové sítě nebo Internetu s možností prohlédávání, pronájem kinematografických filmů, rozhlasové a televizní programy (výroba -), texty (psaní, zveřejňování -) kromě reklamních, vydávání textů, s výjimkou reklamních nebo náborových, výroba divadelních a/nebo jiných představení, výstavy (organizování kulturních nebo vzdělávacích -), poskytování služeb výchovných, vzdělávacích, soutěžních, kulturních a zábavních prostřednictvím internetu a jiných sítí, provozování tělovýchovných zařízení, pronájem a půjčování sportovních potřeb s výjimkou dopravních prostředků, půjčování knih, tiskovin, pronájem a půjčování audiopřístrojů, videopřístrojů, videorekordérů, videokamer, fotoaparátů, promítaček, rozhlasových a televizních přijímačů, filmů, kulturních a vzdělávacích potřeb a přístrojů, půjčování a pronájem obrazů, dekorací, pronájem stadiónů, tenisových dvorců, pronájem a půjčování potápěčské výstroje, pronájem a půjčování sportovního nářadí s výjimkou dopravních prostředků, provozování a/nebo pronájem fitness centra.

(511) 9, 16, 35, 38, 41
(210) O-496390

(111) **329811**
(220) 08.03.2012
(151) 20.02.2013
(540)

Vibovit Abeceda

(592) Slovní
(730) **Teva Operations Poland Sp. z o.o.**, ul. Emilii Plater 53, 00-113 Warszawa, PL
(740) Rott, Růžička & Guttmann, Patentové, známkové a advokátní kanceláře, JUDr. Vladimír Rott, patentový zástupce, Vyskočilova 1566, Praha 4, Míchle, 14000
(510) (5) farmaceutické výrobky, léčiva, dietetické přípravky pro léčebné účely, dietetické potraviny pro léčebné účely, výživové doplňky pro léčebné účely, vitamínové přípravky, přípravky se stopovými prvky, minerální doplňky stravy, bakteriální přípravky pro léčebné účely; (30) bonbóny, žvýkačky, nikoli pro léčebné účely.

(511) 5, 30
(210) O-493321

(111) **329992**
(220) 13.07.2012
(151) 27.02.2013
(540)



(593) Obrazová
(730) **IMAGE CARE s.r.o.**, Na příkopě 853/12, Praha 1, Nové Město, 11000, CZ
(740) Mgr. Bc. Jiří Besser, advokát, Na Ostrově 824, Beroun - Závodí, 26601
(510) (14) manžetové knoflíky, špendlíky do kravat, spony do kravat, ozdoby na obuv z drahých kovů; (18) aktovky diplomatky, cestovní kufry, deštníky, hole - vycházkové, kabelky, pouzdra na klíče, kufry - cestovní, kufry, kufříky, kufříky diplomatické, kufříky na doklady, obaly na oděvy - cestovní, pásky, řemínky - kožené, pásy na nošení závěsné kožené, peněženky, pouzdra na navštívenky, karty, průkazy, sáčky jako obaly - kožené, sportovní tašky, tašky - cestovní, tašky cestovní - kožená galanterie; (25) kalhoty, kombinézy pracovní, kostýmy, obleky, košile, kravaty, manžety, oblečení, saka, sandály, svetry, svrchní kabáty, převlečníky - kabáty, šály, šály na krk, šátky kolem krku, šátky, šály, ramínka u dámského prádla, šle, šněrovací boty, trička, obuv, obuv sportovní, oděv svrchní, opasky, pásky ke kalhotám, plastróny - nevázané kravaty, pláště, podpatky pro obuv, podešve pro obuv, podrážky, podešve vnitřní, vložky hotové konfekční - jako součást oděvu, podvazky k ponožkám, ponožky, spodní prádlo, spodní prádlo pohlující pot, pulovry, pytle na oděvy, rukavice; (26) knoflíky, přezky - oděvní doplňky, přezky na obuv, přezky na, opasky, šněrovadlo do bot; (37) čištění, čištění šatstva, čištění, praní, oprava šatstva, opravy oděvů, žehlení prádla, praní prádla, šatstvo - opravy, mandlování, žehlení; (40) úprava oděvů, pánské krejčovství; (42) oděvní návrhářství.
(511) 14, 18, 25, 26, 37, 40, 42
(210) O-496660

(111) **329993**
(220) 13.07.2012
(151) 27.02.2013
(540)



(594) Kombinovaná
(730) **IMAGE CARE s.r.o.**, Na příkopě 853/12, Praha 1, Nové Město, 11000, CZ
(740) Mgr. Bc. Jiří Besser, advokát, Na Ostrově 824, Beroun - Závodí, 26601
(510) (14) manžetové knoflíky, špendlíky do kravat, spony do kravat, ozdoby na obuv z drahých kovů; (18) aktovky diplomatky, cestovní kufry, deštníky, hole - vycházkové, kabelky, pouzdra na klíče, kufry - cestovní, kufry, kufříky, kufříky diplomatické, kufříky na doklady, obaly na oděvy - cestovní, pásky, řemínky - kožené, pásy na nošení závěsné kožené, peněženky, pouzdra na navštívenky, karty, průkazy, sáčky jako obaly - kožené, sportovní tašky, tašky - cestovní, tašky cestovní - kožená galanterie; (25) kalhoty, kombinézy pracovní, kostýmy, obleky, košile, kravaty, manžety, oblečení, saka, sandály, svetry, svrchní kabáty, převlečníky - kabáty, šály, šály na krk, šátky kolem krku, šátky, šály, ramínka u dámského prádla, šle, šněrovací boty, trička, obuv, obuv sportovní, oděv svrchní, opasky, pásky ke kalhotám, plastróny - nevázané kravaty, pláště, podpatky pro obuv, podešve pro obuv, podrážky, podešve vnitřní, vložky hotové konfekční - jako součást oděvu, podvazky k ponožkám, ponožky, spodní prádlo, spodní prádlo pohlující pot, pulovry, pytle na oděvy, rukavice; (26)

knoflíky, přezky - oděvní doplňky, přezky na obuv, přezky na, opasky, šňorovadlo do bot; (37) čištění, čištění šatstva, čištění, praní, oprava šatstva, opravy oděvů, žehlení prádla, praní prádla, šatstvo - opravy, mandlování, žehlení; (40) úprava oděvů, pánské krejčovství; (42) oděvní návrhářství.

- (511) 14, 18, 25, 26, 37, 40, 42
(210) O-496662

- (111) **330161**
(220) 24.02.2012
(151) 13.03.2013
(540)

ČSOB Penze Pro

- (592) Slovní
(730) **ČSOB Pojišťovna, a. s., člen holdingu ČSOB**, Masarykovo náměstí 1458, Pardubice, Zelené Předměstí, 53002, CZ
(740) MIRA Patentová a známková kancelář, Blanka Fišerová, V kapslovně 2770/11, Praha 3, Žižkov, 13000
(510) (9) multifunkční magnetické a čipové karty pro oblast pojišťovacích, leasingových, peněžních a finančních služeb i pro obchodní síť, elektronické peněženky, magnetické karty a karty s pamětí nebo s mikroprocesorem, mezinárodní platební karty, edice uživatelských i odborných informací šířených na veškerých paměťových médiích spadající do této třídy, počítačové programy, nosiče digitálních podpisů k identifikaci odesílatele, elektronické reklamní, inzertní a propagační výrobky, uživatelské a instruktážní materiály zařazené v této třídě v elektronické podobě a na nosičích; (16) cenné papíry, výrobky z papíru spadající do této třídy, tiskoviny a veškeré polygrafické výrobky, billboardy (z papíru), veškeré propagační, reklamní, inzertní, informační a instruktážní materiály spadající do této třídy, gratulace, upomínkové předměty nezařazené do jiných tříd, obaly a výrobky z plastů spadající do této třídy, všechny výše uvedené výrobky užívané v oblasti pojišťovnictví, zábranných a zajišťovacích služeb; (35) televizní a rozhlasová reklama, merchandising, činnost organizačně-ekonomických poradců, hodnocení dynamiky a platební schopnosti podnikatelských subjektů, administrativní služby, automatizované zpracování dat a informací, veškeré dále uvedené služby pro celou oblast pojišťovnictví, zábranné a zajišťovací služby, marketing, propagační, reklamní a inzertní služby prostřednictvím jakéhokoliv média - prostřednictvím telefonní, datové nebo informační sítě a jejich distribuce, venkovní reklama, služby komerční informační kanceláře a informační servis, spadající do této třídy, reklamní prezentace na výstavách a veletrzích, zprostředkovatelské služby v oblasti vydávání reklamních, inzertních a propagačních tiskovin a zajištění jejich distribuce; (36) veškeré pojišťovací, zajišťovací a zábranné služby spolu se službami s nimi souvisejícími v rámci této třídy, finanční služby spolu s poskytnutím nadstandardních produktů v oblasti pojištění, peněžní služby poskytované elektronicky a prostřednictvím telefonu, pojištění zejména v oblasti životního a úrazového pojištění, škod na dopravních prostředcích, pojištění přepravovaných věcí, zavazadel a jiného majetku, pojištění škod na majetku způsobené požárem, výbuchem, všemi přírodními živly, pádem letadla i jinými způsoby, odpovědnosti za škodu vyplývající z vlastnictví nebo užití pozemního motorového dopravního prostředku včetně odpovědnosti dopravce, všeobecné pojištění za škodu i odpovědnosti za škody na životním prostředí a/nebo pojištění různých finančních ztrát, pojištění v oblasti finančních služeb osobám v nouzi během cestování nebo pobytu mimo místa trvalého bydliště, peněžní služby, přijímání finančních prostředků a jejich správa, finanční odhady a oceňování movitého i nemovitého majetku, poskytování finančních služeb kartami kreditními, magnetickými, čipovými, multifunkčními, elektronickými peněženkami nebo jinými kartami s inteligencí, finanční sponzorování, investování do cenných papírů, hypoteční financování a leasing, služby v oblasti finančních instrumentů spadající do této třídy, finanční analýzy, manažerské služby a makléřské služby v oblasti peněžnictví, pojištění a zajištění majetku, zprostředkovatelské služby v oblasti stavebního spoření, poskytování služeb a prezentace na výstavách a veletrzích v oblasti peněžnictví a pojištění, pronájem bytových a nebytových prostor související s pojišťovací činností, funkce správce majetkových účastí v dceřiných i jiných společnostech, šetření pojistných událostí a likvidátorské služby, služby osobních finančních a pojišťovacích poradců, služby v oblasti podpory a rozvoje pojišťovnictví spadající do této třídy, veškeré konzultační služby v oblasti financí, pojištění, stavebního spoření a úvěrování, poskytování služeb v oblasti pojištění a služeb s nimi souvisejícími v rámci této třídy prostřednictvím elektronických médií; (38) poskytování, šíření a výměna informací prostřednictvím globálních telekomunikačních sítí a Internetu, šíření a výměna informací prostřednictvím počítačové sítě, počítačová komunikace, poskytování služeb prostřednictvím elektronických médií,

šíření informací formou www stránek a šíření elektronických tiskovin, provozování nepřetržité infolinky, informační kancelář, šíření informací prostřednictvím televizního a rozhlasového vysílání; (41) výchova a vzdělávání v celé oblasti pojištění, zábranných a zajišťovacích službách, vydavatelská a nakladatelská činnost, elektronická ediční činnost a publikování (DTP); (42) služby v oblasti kódování a dekodování zabezpečovacích systémů (tvorba software), počítačové programování, služby v oblasti vývoje a výzkumu nových finančních a pojišťovacích instrumentů (software).

- (511) 9, 16, 35, 36, 38, 41, 42
(210) O-492973

- (111) **330168**
(220) 12.04.2012
(151) 13.03.2013
(540)



- (594) Kombinovaná
(591) Barevná
(730) **Cifrinec Ivan Ing.**, Květková 15, Praha 3, 13000, CZ
Sládek Ivan Ing. arch., Pod višňovkou 2, Praha 4, 14000, CZ
(740) Ing. Václav Kratochvíl, Husníkova 2086/22, Praha 5, 15800
(510) (19) stavební konstrukční systémy jako stavebnice, stavební a dekorační prvky nekovové, stavební dílce pro střešní konstrukce nekovové, stavební dřevo, stavební kámen, stavební materiál nekovový, sádkokartónové konstrukce všech typů, speciální konstrukce nekovové, kazetové podhledy všech typů nekovové, prosklené a přestavitelné stěny, zámečnické konstrukce a prvky nekovové, omítky a stříkané sádrové omítky, dřevěná obložení, nekovové stavební konstrukce, natěrové hmoty pro stavebnictví, nekovové obklady stěn; (37) montáže sádkokartónových a kazetových systémů, práce štukatérské, omítkářské a sádrovací, stavebnictví, provádění investorských staveb, stavebních, dřevovýrobních a kovovýrobních prací, pronájem stavebních strojů, stavebních technologických a provozních zařízení, montáž stavebních technologických zařízení a ocelových konstrukcí, malířské, tapetařské a natěračské práce, vodoinstalatérství, truhlářství, podlahářství a zámečnictví, provádění staveb, jejich změn a odstraňování, pokládky podlahových krytin, montáže osvětlovacích těles a interiérových prvků, poradenská činnost v oblasti stavebnictví, provádění nízkoenergetických a pasivních staveb, vše v rámci této třídy; (41) vydavatelská činnost, výroba audiovizuálních a vzdělávacích programů, fotografické práce, pořádání odborných kurzů, školení a jiných vzdělávacích akcí včetně lektorské činnosti, činnost vyučovací, vzdělávací a pedagogická, vydávání publikací periodických i neperiodických, včetně učebnic, organizování a vedení konferencí, kongresů, seminářů a sympozií, korespondenční kurzy, organizování kulturních nebo vzdělávacích výstav, organizování vzdělávacích nebo zábavních soutěží, pomoc při výběru povolání, půjčovny knih a zvukových a obrazových nosičů, umělecká činnost; (42) projektová činnost, geodetické a kartografické práce, výzkum a vývoj v oblasti stavebnictví, inženýrská činnost ve výstavbě, činnost technických poradců ve stavebnictví, tvorba software, činnost technických poradců v oblasti architektury, odborné poradenství v rámci této třídy při stavbě nízkoenergetických a pasivních staveb, rozvoj vědy a výzkumu, transfery know-how a poradenství při spolupráci terciárního a podnikatelského sektoru, nabídka poznatků z vědy a výzkumu, výzkum v oblasti ochrany životního prostředí, a to šetrné a efektivní využívání stavebních surovin, snižování emisí nežádoucích látek a skleníkových plynů, zprostředkování potřebných certifikátů a zprostředkování ověření výrobků a technologií potřebných pro uplatnění na trhu Evropské unie, získání a využití používaných norem a certifikátů ze států EU, certifikace (parametry) pro nízkoenergetické domy, pro pasivní domy, spolupráce se zkušebními a certifikačními ústavy v zemích EU v oblasti odborné působnosti.
(511) 19, 37, 41, 42
(210) O-494332

(111) **330292**
(220) 12.04.2012
(151) 20.03.2013
(540)



(594) Kombinovaná
(591) Barevná
(730) **Cifrinec Ivan Ing.**, Květinová 15, Praha 3, 13000, CZ
Sládek Ivan Ing. arch., Pod višňovkou 2, Praha 4, 14000, CZ
(740) Ing. Václav Kratochvíl, Husníkova 2086/22, Praha 5, 15800
(510) (19) stavební konstrukční systémy jako stavebnice, stavební a dekorační prvky nekovové, stavební dílce pro střešní konstrukce nekovové, stavební dřevo, stavební kámen, stavební materiál nekovový, sádkokartónové konstrukce všech typů, speciální konstrukce nekovové, kazetové podhledy všech typů nekovové, prosklené a přestavitelné stěny, zámečnické konstrukce a prvky nekovové, omítky a stříkané sádrové omítky, dřevěná obložení, nekovové stavební konstrukce, nátěrové hmoty pro stavebnictví, nekovové obklady stěn; (37) montáže sádkokartónových a kazetových systémů, práce štukatérské, omítkářské a sádrovací, stavebnictví, provádění investorských staveb, stavebních, dřevovýrobních a kovovýrobních prací, pronájem stavebních strojů, stavebních technologických a provozních zařízení, montáž stavebních technologických zařízení a ocelových konstrukcí, malířské, tapetářské a natěračské práce, vodoinstalatérství, truhlářství, podlahářství a zámečnictví, provádění staveb, jejich změn a odstraňování, pokládky podlahových krytin, montáže osvětlovacích těles a interiérových prvků, poradenská činnost v oblasti stavebnictví, provádění nízkoenergetických a pasivních staveb, vše v rámci této třídy; (41) vydavatelská činnost, výroba audiovizuálních a vzdělávacích programů, fotografické práce, pořádání odborných kurzů, školení a jiných vzdělávacích akcí včetně lektorské činnosti, činnost vyučovací, vzdělávací a pedagogická, vydávání publikací periodických i neperiodických, včetně učebnic, organizování a vedení konferencí, kongresů, seminářů a sympozií, korespondenční kurzy, organizování kulturních nebo vzdělávacích výstav, organizování vzdělávacích nebo zábavných soutěží, pomoc při výběru povolání, půjčovny knih a zvukových a obrazových nosičů, umělecká činnost; (42) projektová činnost, geodetické a kartografické práce, výzkum a vývoj v oblasti stavebnictví, inženýrská činnost ve výstavbě, činnost technických poradců ve stavebnictví, tvorba software, činnost technických poradců v oblasti architektury, odborné poradenství v rámci této třídy při stavbě nízkoenergetických a pasivních staveb, rozvoj vědy a výzkumu, transfery know-how a poradenství při spolupráci terciárního a podnikatelského sektoru, nabídka poznatků z vědy a výzkumu, výzkum v oblasti ochrany životního prostředí, a to šetrné a efektivní využívání stavebních surovin, snižování emisí nežádoucích látek a skleníkových plynů, zprostředkování potřebných certifikátů a zprostředkování ověření výrobků a technologií potřebných pro uplatnění na trhu Evropské unie, získání a využití používaných norem a certifikátů ze států EU, certifikace (parametry) pro nízkoenergetické domy, pro pasivní domy, spolupráce se zkušebními a certifikačními ústavy v zemích EU v oblasti odborné působnosti.

(511) 19, 37, 41, 42
(210) O-494333

(111) **330520**
(220) 07.03.2012
(151) 03.04.2013
(540)

GYNOTON

(592) Slovní
(730) **Dr. Müller Pharma, s.r.o.**, U Mostku 182, Hradec Králové, 50341, CZ
(740) Mgr. Roman Fojtásek, advokát, Vinohradská 6, Praha 2, 12000
(510) (3) kosmetické přípravky, kosmetika, nosní spreje a masti pro kosmetické účely, kosmetické přípravky do koupele, kosmetické lubrikační přípravky ve formě tekutých disperzí, emulzí, gelů, případně tixotropních gelů pro intimní použití, čisticí mléko pro toaletní účely, přípravky na holení, lak na vlasy, mýdla, opalovací přípravky (kosmetika), opalovací přípravky

(opalovací krémy), pleťová voda pro kosmetické účely, kosmetické přípravky pro pěstění pokožky, pomády pro kosmetické účely, šampóny, kondicionéry, toaletní přípravky, toaletní voda, ústní vody, nikoli pro lékařské účely, vlasové vody, voda po holení, voňavkářské výrobky, zubní pasty, vše v rámci této třídy; (30) bonbóny, cukroví, mentolové cukroví, čaj, nápoje na bázi čaje, čokoláda, čokoládové nápoje, glukóza pro výživu, chuťové přísady, karamely, káva, komprimáty, med, oplatky, pastilky, přírodní sladidla, suchary, sušenky, šťávy s výjimkou dresinků, tabletky (cukrovinky), tresty do potravin, nikoli pro lékařské účely, žvýkačky, ne pro lékařské účely.

(511) 3, 30
(210) O-493277

(111) **330783**
(220) 05.09.2012
(151) 24.04.2013
(540)



(594) Kombinovaná
(591) Barevná
(730) **Dopravní společnost Zlín-Otrokovice s.r.o.**, Podvesná 17/3833, Zlín, 76092, CZ
(740) JUDr. Radek Ondruš, Bubeníčkova 502/42, Brno, Židenice, 61500
(510) (35) propagace a reklama dopravního podniku; (37) opravy vozového parku; (39) provoz dopravního podniku, organizování cest.
(511) 35, 37, 39
(210) O-497927

(111) **330828**
(220) 13.02.2012
(151) 02.05.2013
(540)

Elixír studio

(592) Slovní
(730) **Elixír studio s.r.o.**, Holšická 1327, Praha 9 - Újezd nad Lesy, 19016, CZ
(740) JUDr. Filip Behenský, advokát, JUDr. Filip Behenský, Kropáčkova 563/14, Praha 4, 14900
(510) (35) rady pro spotřebitele v rámci této třídy, reklamní texty (psaní, vydávání, zveřejňování, oznámení, vyhlášení, publikování-); (41) elektronické publikování, filmová produkce jiná než reklamní, kluby zdraví (služby-), organizování a vedení seminářů, provozování sportovních zařízení, psaní textů, jiných než reklamních, rekreace (služby pro oddech a rekreaci), tělesná výchova, výcvik (instruktažní-), vydávání textů s výjimkou reklamních nebo náborových, vyučování, zábava (služby -); (44) farmaceutické poradenství, fyzioterapie, masáže, psycholog (služby -), salóny krásy, zdravotní péče.
(511) 35, 41, 44
(210) O-492589

(111) **331154**
(220) 26.09.2012
(151) 13.05.2013
(540)

PODOLÍ

(594) Kombinovaná
(730) **TV Nova s.r.o.**, Křiženeckého nám. 1078/5, Praha 5, 15200, CZ
(740) Dana Lukajová, patentový zástupce, Voršilská 10, Praha 1, 11000
(510) (9) aparáty a přístroje vědecké, geodetické, fotografické, filmové, optické, přístroje pro vážení, měření, signalizaci, kontrolu, záchranu a přístroje učební, aparáty pro záznam, uchování, převod, přenos nebo reprodukci zvuku nebo obrazu, přístroje a nástroje pro vedení, přepínání, přeměnu, akumulaci, regulaci nebo řízení elektrického proudu, hasicí přístroje, telefony, telefonní záznamníky, faxy, ústředny, magnetické nebo optické superty zvukových nebo zvukově obrazových záznamů, zapisovací pokladny, kalkulační stroje, přístroje pro zpracování informací a počítače včetně jejich jednotlivých součástí a náhradních dílů ze třídy 9, baterie a články elektrické, elektrické akumulátory, počítačové hry s výstupem na PC nebo na TV, pohledy ilustrované se zvukovou nahrávkou, hrací skříně uváděné v činnost vhozením mince, reklamní světelné přístroje, nosiče záznamů nahrané i nenahrané, videokazety nahrané i nenahrané, audiokazety nahrané i nenahrané, audiovizuální programy, audioprogramy, audiovizuální díla na nosičích, audiovizuální díla v digitální podobě, filmy, hudební díla na nosičích nebo v elektronické podobě nebo ke stažení, CD disky, DVD disky, MP3 přehrávače, USB Flash disky, Blue-ray disky, elektronické publikace (stažitelné), magnetické karty, kódované karty, obaly na CD disky nebo DVD disky nebo na nosiče záznamů, programové vybavení pro počítače, software, hardware výpočetní techniky nebo komunikační nebo informační techniky, interaktivní software, interaktivní databáze, elektronické databáze a databázové produkty, informace a data a databáze a záznamy v elektronické podobě, elektronické nebo datové nebo informační nebo komunikační nebo výpočetní sítě včetně jednotlivých součástí a náhradních dílů obsažených ve třídě 9, multimediální aplikace, elektronické multimediální nebo elektronické informační katalogy, elektronické časopisy, elektronická periodika a knihy v elektronické podobě, počítačový software pro nahrávání, stahování a zpracování obrázků a obrazových dat, software pro tvorbu a organizaci fotografií a obrázků, software pro zacházení s fotografiemi a pro jejich editaci, software a hardware pro digitální zobrazování, software pro tvorbu fotografických alb, hologramy, mikročipové nebo magnetické karty (kódované), podložky pod počítačovou myš, magnety, kryty na mobilní telefony, pouzdra na mobilní telefony, divadelní kukátka, brýle pro 3D projekci, brýle sluneční, ochranné brýle, pouzdra na brýle, kontaktní čočky, části a příslušenství pro všechny výše uvedené výrobky; (16) papír, lepenka a výrobky z těchto materiálů zatříděné ve třídě 16, výrobky z papíru, plakáty, fotografie, kalendáře, diáře, pohlednice, gratulace, blahopřání, zápisníky, dopisní papíry, obálky, samolepky, obtisky, poznámkové bloky, desky na spisy, pořadače, omalovánky, activity books, balící papír, obaly všeho druhu papírové, listy papírové, pytlíky a sáčky pro obalovou techniku, školní sešity, skicáky, propisky, tužky, pastelky, tuhy, gummy, ořezávková, ořezávková strojky, penály, kancelářské potřeby kromě nábytku, papírenské výrobky, papírové tašky, papírové kapesníky, papírové ubrusy a ubrusky, těžítka na papíry, tiskoviny, tiskopisy, časopisy, periodika, knihy, databázové produkty a databáze v papírové formě, tiskárenské výrobky, písmena pro tiskárny, losy, štočky, potřeby pro knižní vazby, lepidla pro papírenství nebo domácnost, materiál pro umělce vyjma barev, štetce, psací stroje a kancelářské potřeby s výjimkou nábytku, učební pomůcky s výjimkou přístrojů, umělecké nebo ozdobné předměty z papíru, obaly bublinkové (z umělých hmot), plastické obaly nezařazené do jiných tříd; (35) reklamní, inzertní a propagační činnost, marketing, reklamní, inzertní a propagační činnost prostřednictvím jakéhokoliv média, prostřednictvím telefonní sítě nebo datové sítě nebo informační sítě nebo elektronické sítě nebo komunikační sítě nebo počítačové sítě, poskytování informací komerčního nebo reklamního charakteru, multimediálních informací komerčního charakteru, komerční využití Internetu v oblastech komerčních internetových médií a vyhledávacích služeb, on-line inzerce, činnost reklamní agentury, činnost ekonomických a/nebo organizačních poradců, zprostředkování v

obchodních vztazích, merchandising, franchising, pomoc při využívání a řízení obchodního podniku, personální agentura, personální poradenství, automatizované zpracování dat, pomoc při provozování obchodů a obchodních činností průmyslového nebo obchodního podniku, služby, které zahrnují záznam, přepis, vypracování, kompilaci, přenášení nebo systematickosti písemných či datových či elektronických sdělení a záznamů, jakož i využívání nebo kompilaci matematických a statistických údajů, organizační zabezpečování televizního vysílání, poskytování a intenzifikace obchodních služeb založené na zvýhodňování klíčových spolupracovníků a klientů, poskytování věrnostních a bonusových systémů jako poskytování slev a odměn, přednostní a nadstandardní poskytování služeb, vše zejména v prodeji výrobků ve třídách 1 - 34, výstavy komerční nebo reklamní nebo propagační, předvádění zboží prostřednictvím Internetu nebo katalogu nebo výstav za účelem reklamy a/nebo prodeje, přesouvání a shromažďování (kromě dopravy) různých výrobků pro třetí osoby za účelem umožnit spotřebiteli pohodlně vybrat a prohlížet a kupovat (kromě přepravy) prostřednictvím katalogu a/nebo Internetu a/nebo zásilkového prodeje, zásilkový prodej zboží, maloobchodní prodej výrobků zařazených ve tř. 1-34; (38) telekomunikace, služby umožňující komunikaci jedné osoby s druhou, televizní vysílání, rozhlasové vysílání, digitální vysílání, televizní vysílání programů, televizní vysílání zábavných, vzdělávacích, výchovných, soutěžních, diskusních a informačních pořadů, telekomunikační přístupové služby, šíření, výměna nebo získávání zpráv a informací, šíření elektronických časopisů, informací, elektronických periodik, knih v elektronické podobě, audio nebo audiovizuálních děl prostřednictvím informační nebo datové nebo elektronické nebo komunikační nebo telekomunikační nebo počítačové sítě, zejména Internetu, pomocí satelitů a jinými sítěmi, informační služby na Internetu související s televizním vysíláním, služby na Internetu související s televizním vysíláním, zprostředkovatelská činnost v oblasti informačního servisu, komunikace a přenos dat prostřednictvím veřejné nebo neveřejné telekomunikační sítě, komunikace, poradenská činnost v oblasti sdělovacích prostředků, telekomunikací, informační služby v oblasti telekomunikací, informační kancelář, poskytování informačních služeb prostřednictvím počítačů, pronájem komunikačních míst, telekomunikační služby umožňující on-line v sítích dálkově nahrávání a zpracování obrázků a obrazových dat a tvorbu a zpracování fotografických alb a fotoknih, telekomunikační služby umožňující on-line v sítích dálkově objednávat a dodávat výrobky, na kterých jsou nanesena obrazová data objednatel, pronájem informačních míst v rámci této třídy; (41) nakladatelství a vydavatelství, ediční činnost, publikační činnost, nahrávání nosičů zvukových nebo obrazově zvukových, půjčování nahraných zvukových a zvukově obrazových záznamů, tvorba a šíření audiovizuálních děl, zpravodajství, publicistika, televizní zpravodajství, rozhlasové zpravodajství, obrazové zpravodajství, TV produkce, filmová produkce, tvorba programů, tvorba a výroba televizních a audiovizuálních programů, agenturní činnost v oblasti kultury, provoz modelingové agentury, zprostředkování v oblasti kultury, výchovy, zábavy a sportu, výchovná, vzdělávací, soutěžní a zábavní činnost, zábavní nebo kulturní nebo vzdělávací představení, organizace společenských a kulturních akcí, organizace, provozování a provádění her a soutěží i veřejných, provozování divadla, provozování kina, výstavní činnost v oblasti kultury nebo zábavy nebo výchovy nebo vzdělávání, digitální zpracování obrazu (služby -), elektronické publikování (DTP), služby nahrávacího studia, poskytování on-line elektronických publikací a děl [bez možnosti stažení], poskytování on-line audiovizuálních děl bez možnosti stažení, poskytování on-line elektronických publikací, vydávání elektronických knih a on-line časopisů, poskytování publikací z celosvětové počítačové sítě nebo Internetu s možností prohledávání, pronájem kinematografických filmů, výroba rozhlasových a televizních programů, psaní a zveřejňování textů kromě reklamních, vydávání textů, s výjimkou reklamních nebo náborových, výroba divadelních a/nebo jiných představení, organizování kulturních nebo vzdělávacích výstav, poskytování služeb výchovných, vzdělávacích, soutěžních, kulturních a zábavních prostřednictvím Internetu a jiných sítí, provozování tělovýchovných zařízení, pronájem a půjčování sportovních potřeb s výjimkou dopravních prostředků, půjčování knih, tiskovin, pronájem a půjčování audio přístrojů, videopřístrojů, videorekordérů, videokamer, fotoaparátů, promítaček, rozhlasových a televizních přijímačů, filmů, kulturních a vzdělávacích potřeb a přístrojů, půjčování a pronájem obrazů, dekorací, pronájem stadionů, tenisových dvorců, pronájem a půjčování potápěčské výstroje, pronájem a půjčování sportovního nářadí s výjimkou dopravních prostředků, provozování a/nebo pronájem fitness centra.

(511) 9, 16, 35, 38, 41
(210) O-498483

(111) **331156**
(220) 26.09.2012
(151) 13.05.2013
(540)

Noční hlídka

(592) Slovní
(730) **TV Nova s.r.o.**, Kříženeckého nám. 1078/5, Praha 5, 15200, CZ
(740) Dana Lukajová, patentový zástupce, Voršilská 10, Praha 1, 11000
(510) (9) aparáty a přístroje vědecké, geodetické, fotografické, filmové, optické, přístroje pro vážení, měření, signalizaci, kontrolu, záchranu a přístroje učební, aparáty pro záznam, uchování, převod, přenos nebo reprodukci zvuku nebo obrazu, přístroje a nástroje pro vedení, přepínání, přeměnu, akumulaci, regulaci nebo řízení elektrického proudu, hasicí přístroje, telefony, telefonní záznamníky, faxy, ústředny, magnetické nebo optické suporty zvukových nebo zvukově obrazových záznamů, zapisovací pokladny, kalkulační stroje, přístroje pro zpracování informací a počítače včetně jejich jednotlivých součástí a náhradních dílů ze třídy 9, baterie a články elektrické, elektrické akumulátory, počítačové hry s výstupem na PC nebo na TV, pohledy ilustrované se zvukovou nahrávkou, hrací skříně uváděné v činnosti vhozením mince, reklamní světelné přístroje, nosiče záznamů nahrané i nenahrané, videokazety nahrané i nenahrané, audiokazety nahrané i nenahrané, audiovizuální programy, audioprogramy, audiovizuální díla na nosičích, audiovizuální díla v digitální podobě, filmy, hudební díla na nosičích nebo v elektronické podobě nebo ke stažení, CD disky, DVD disky, MP3 přehrávače, USB Flash disky, Blue-ray disky, elektronické publikace (stažitelné), magnetické karty, kódované karty, obaly na CD disky nebo DVD disky nebo na nosiče záznamů, programové vybavení pro počítače, software, hardware výpočetní techniky nebo komunikační nebo informační techniky, interaktivní software, interaktivní databáze, elektronické databáze a databázové produkty, informace a data a databáze a záznamy v elektronické podobě, elektronické nebo datové nebo informační nebo komunikační nebo výpočetní sítě včetně jednotlivých součástí a náhradních dílů obsažených ve třídě 9, multimediální aplikace, elektronické multimediální nebo elektronické informační katalogy, elektronické časopisy, elektronická periodika a knihy v elektronické podobě, počítačový software pro nahrávání, stahování a zpracování obrázků a obrazových dat, software pro tvorbu a organizaci fotografií a obrázků, software pro zacházení s fotografiemi a pro jejich editaci, software a hardware pro digitální zobrazování, software pro tvorbu fotografických alb, hologramy, mikročipové nebo magnetické karty (kódované), podložky pod počítačovou myš, magnety, kryty na mobilní telefony, pouzdra na mobilní telefony, divadelní kukátka, brýle pro 3D projekci, brýle sluneční, ochranné brýle, pouzdra na brýle, kontaktní čočky, části a příslušenství pro všechny výše uvedené výrobky; (16) papír, lepenka a výrobky z těchto materiálů zatříděné ve třídě 16, výrobky z papíru, plakáty, fotografie, kalendáře, diáře, pohlednice, gratulace, blahopřání, zápisníky, dopisní papíry, obálky, samolepky, obtisky, poznámkové bloky, desky na spisy, pořadače, omalovánky, activity books, balicí papír, obaly všeho druhu papírové, listy papírové, pytlíky a sáčky pro obalovou techniku, školní sešity, skicáky, propisky, tužky, pastelky, tuhy, gumeny, ořezávatka, ořezávatka strojky, penály, kancelářské potřeby kromě nábytku, papírenské výrobky, papírové tašky, papírové kapesníky, papírové ubrusy a ubrusky, těžítka na papíry, tiskoviny, tiskopisy, časopisy, periodika, knihy, databázové produkty a databáze v papírové formě, tiskárenské výrobky, písmena pro tiskárny, losy, štočky, potřeby pro knižní vazby, lepidla pro papírenství nebo domácnost, materiál pro umělce vyjma barev, štetce, psací stroje a kancelářské potřeby s výjimkou nábytku, učební pomůcky s výjimkou přístrojů, umělecké nebo ozdobné předměty z papíru, obaly bublinkové (z umělých hmot), plastické obaly nezařazené do jiných tříd; (35) reklamní, inzertní a propagační činnost, marketing, reklamní, inzertní a propagační činnost prostřednictvím jakéhokoliv média, prostřednictvím telefonní sítě nebo datové sítě nebo informační sítě nebo elektronické sítě nebo komunikační sítě nebo počítačové sítě, poskytování informací komerčního nebo reklamního charakteru, multimediálních informací komerčního charakteru, komerční využití Internetu v oblastech komerčních internetových médií a vyhledávacích služeb, on-line inzerce, činnost reklamní agentury, činnost ekonomických a/nebo organizačních poradců, zprostředkování v obchodních vztazích, merchandising, franchising, pomoc při využívání a řízení obchodního podniku, personální agentura, personální poradenství, automatizované zpracování dat, pomoc při provozování obchodů a obchodních činnostech průmyslového nebo obchodního podniku, služby, které zahrnují záznam, přepis, vypracování, kompilaci, přenášeni nebo systematickosti písemných či datových či elektronických sdělení a záznamů, jakož i využívání nebo kompilaci matematických a statistických údajů, organizační zabezpečování televizního vysílání, poskytování a

intenzifikace obchodních služeb založené na zvýhodňování klíčových spolupracovníků a klientů, poskytování věcnostních a bonusových systémů jako poskytování slev a odměn, přednostní a nadstandardní poskytování služeb, vše zejména v prodeji výrobků ve třídách 1 - 34, výstavy komerční nebo reklamní nebo propagační, předvádění zboží prostřednictvím Internetu nebo katalogu nebo výstav za účelem reklamy a/nebo prodeje, přeskupování a shromažďování (kromě dopravy) různých výrobků pro třetí osoby za účelem umožnit spotřebiteli pohodlně vybrat a prohlížet a kupovat (kromě přepravy) prostřednictvím katalogu a/nebo Internetu a/nebo zásilkového prodeje, zásilkový prodej zboží, diskusních a informačních pořadů, ve tř. 1-34; (38) telekomunikace, služby umožňující komunikaci jedné osoby s druhou, televizní vysílání, rozhlasové vysílání, digitální vysílání, televizní vysílání programů, televizní vysílání zábavných, vzdělávacích, výchovných, soutěžních, diskusních a informačních pořadů, telekomunikační přístupové služby, šíření, výměna nebo získávání zpráv a informací, šíření elektronických časopisů, informací, elektronických periodik, knih v elektronické podobě, audio nebo audiovizuálních děl prostřednictvím informační nebo datové nebo elektronické nebo komunikační nebo telekomunikační nebo počítačové sítě, zejména Internetu, pomocí satelitů a jinými sítěmi, informační služby na Internetu související s televizním vysíláním, služby na Internetu související s televizním vysíláním, zprostředkovatelská činnost v oblasti informačního servisu, komunikace a přenos dat prostřednictvím veřejné nebo neveřejné telekomunikační sítě, komunikace, poradenská činnost v oblasti sdělovacích prostředků, telekomunikací, informační služby v oblasti telekomunikací, informační kancelář, poskytování informačních služeb prostřednictvím počítačů, pronájem komunikačních míst, telekomunikační služby umožňující on-line v sítích dálkové nahrávání a zpracování obrázků a obrazových dat a tvorbu a zpracování fotografických alb a fotoknih, telekomunikační služby umožňující on-line v sítích dálkové objednávání a dodávání výrobků, na kterých jsou nanesené obrazová data objednatel, pronájem informačních míst v rámci této třídy; (41) nakladatelství a vydavatelství, ediční činnost, publikační činnost, nahrávání nosičů zvukových nebo obrazových zvukových, půjčování nahraných zvukových a zvukově obrazových záznamů, tvorba a šíření audiovizuálních děl, zpravodajství, publicistika, televizní zpravodajství, rozhlasové zpravodajství, obrazové zpravodajství, TV produkce, filmová produkce, tvorba programů, tvorba a výroba televizních a audiovizuálních programů, agenturní činnost v oblasti kultury, provoz modelingové agentury, zprostředkování v oblasti kultury, výchovy, zábavy a sportu, výchovná, vzdělávací, soutěžní a zábavní činnost, zábavní nebo kulturní nebo vzdělávací představení, organizace společenských a kulturních akcí, organizace, provozování a provádění her a soutěží i veřejných, provozování divadla, provozování kina, výstavní činnost v oblasti kultury nebo zábavy nebo výchovy nebo vzdělávání, digitální zpracování obrazu (služby -), elektronické publikování (DTP), služby nahrávacího studia, poskytování on-line elektronických publikací a děl [bez možnosti stažení], poskytování on-line audiovizuálních děl bez možnosti stažení, poskytování on-line elektronických publikací, vydávání elektronických knih a on-line časopisů, poskytování publikací z celosvětové počítačové sítě nebo Internetu s možností prohledávání, pronájem kinematografických filmů, výroba rozhlasových a televizních programů, psaní a zveřejňování textů kromě reklamních, vydávání textů, s výjimkou reklamních nebo náborových, výroba divadelních a/nebo jiných představení, organizování kulturních nebo vzdělávacích výstav, poskytování služeb výchovných, vzdělávacích, soutěžních, kulturních a zábavních prostřednictvím Internetu a jiných sítí, provozování tělovýchovných zařízení, pronájem a půjčování sportovních potřeb s výjimkou dopravních prostředků, půjčování knih, tiskovin, pronájem a půjčování audio přístrojů, videopřístrojů, videorekordérů, videokamer, fotoaparátů, promítaček, rozhlasových a televizních přijímačů, filmů, kulturních a vzdělávacích potřeb a přístrojů, půjčování a pronájem obrazů, dekorací, pronájem stadiónů, tenisových dvorců, pronájem a půjčování potápěčské výstroje, pronájem a půjčování sportovního nářadí s výjimkou dopravních prostředků, provozování a/nebo pronájem fitness centra.

(511) 9, 16, 35, 38, 41
(210) O-498485

(111) **331157**
(220) 26.09.2012
(151) 13.05.2013
(540)

SMÍCHOV

(594) Slovní grafická
(730) **TV Nova s.r.o.**, Křiženeckého nám. 1078/5, Praha 5, 15200, CZ
(740) Dana Lukajová, patentový zástupce, Voršilská 10, Praha 1, 11000
(510) (9) aparáty a přístroje vědecké, geodetické, fotografické, filmové, optické, přístroje pro vážení, měření, signalizaci, kontrolu, záchranu a přístroje učební, aparáty pro záznam, uchování, převod, přenos nebo reprodukci zvuku nebo obrazu, přístroje a nástroje pro vedení, přepínání, přeměnu, akumulaci, regulaci nebo řízení elektrického proudu, hasicí přístroje, telefony, telefonní záznamníky, faxy, ústředny, magnetické nebo optické superty zvukových nebo zvukově obrazových záznamů, zapisovací pokladny, kalkulační stroje, přístroje pro zpracování informací a počítače včetně jejich jednotlivých součástí a náhradních dílů ze třídy 9, baterie a články elektrické, elektrické akumulátory, počítačové hry s výstupem na PC nebo na TV, pohledy ilustrované se zvukovou nahrávkou, hrací skříně uváděné v činnosti vhozením mince, reklamní světelné přístroje, nosiče záznamů nahrané i nenahrané, videokazety nahrané i nenahrané, audiokazety nahrané i nenahrané, audiovizuální programy, audioprogramy, audiovizuální díla na nosičích, audiovizuální díla v digitální podobě, filmy, hudební díla na nosičích nebo v elektronické podobě nebo ke stažení, CD disky, DVD disky, MP3 přehrávače, USB Flash disky, Blue-ray disky, elektronické publikace (stažitelné), magnetické karty, kódované karty, obaly na CD disky nebo DVD disky nebo na nosiče záznamů, programové vybavení pro počítače, software, hardware výpočetní techniky nebo komunikační nebo informační techniky, interaktivní software, interaktivní databáze, elektronické databáze a databázové produkty, informace a data a databáze a záznamy v elektronické podobě, elektronické nebo datové nebo informační nebo komunikační nebo výpočetní sítě včetně jednotlivých součástí a náhradních dílů obsažených ve třídě 9, multimediální aplikace, elektronické multimediální nebo elektronické informační katalogy, elektronické časopisy, elektronická periodika a knihy v elektronické podobě, počítačový software pro nahrávání, stahování a zpracování obrázků a obrazových dat, software pro tvorbu a organizaci fotografií a obrázků, software pro zacházení s fotografiemi a pro jejich editaci, software a hardware pro digitální zobrazování, software pro tvorbu fotografických alb, hologramy, mikročipové nebo magnetické karty (kódované), podložky pod počítačovou myš, magnety, kryty na mobilní telefony, pouzdra na mobilní telefony, divadelní kukátka, brýle pro 3D projekci, brýle sluneční, ochranné brýle, pouzdra na brýle, kontaktní čočky, části a příslušenství pro všechny výše uvedené výrobky; (16) papír, lepenka a výrobky z těchto materiálů zatříděné ve třídě 16, výrobky z papíru, plakáty, fotografie, kalendáře, diáře, pohlednice, gratulace, blahopřání, zápisníky, dopisní papíry, obálky, samolepky, obtisky, poznámkové bloky, desky na spisy, pořadače, omalovánky, activity books, balící papír, obaly všeho druhu papírové, listy papírové, pytlíky a sáčky pro obalovou techniku, školní sešity, skicáky, propisky, tužky, pastelky, tuhy, gummy, ořezávková, ořezávková strojky, penály, kancelářské potřeby kromě nábytku, papírenské výrobky, papírové tašky, papírové kapesníky, papírové ubrusy a ubrousky, těžítka na papíry, tiskoviny, tiskopisy, časopisy, periodika, knihy, databázové produkty a databáze v papírové formě, tiskárenské výrobky, písmena pro tiskárny, losy, štočky, potřeby pro knižní vazby, lepidla pro papírenství nebo domácnost, materiál pro umělce vyjma barev, štetce, psací stroje a kancelářské potřeby s výjimkou nábytku, učební pomůcky s výjimkou přístrojů, umělecké nebo ozdobné předměty z papíru, obaly bublinkové (z umělých hmot), plastické obaly nezařazené do jiných tříd; (35) reklamní, inzertní a propagační činnost, marketing, reklamní, inzertní a propagační činnost prostřednictvím jakéhokoliv média, prostřednictvím telefonní sítě nebo datové sítě nebo informační sítě nebo elektronické sítě nebo komunikační sítě nebo počítačové sítě, poskytování informací komerčního nebo reklamního charakteru, multimediálních informací komerčního charakteru, komerční využití Internetu v oblastech komerčních internetových médií a vyhledávacích služeb, on-line inzerce, činnost reklamní agentury, činnost ekonomických a/nebo organizačních poradců, zprostředkování v

obchodních vztazích, merchandising, franchising, pomoc při využívání a řízení obchodního podniku, personální agentura, personální poradenství, automatizované zpracování dat, pomoc při provozování obchodů a obchodních činností průmyslového nebo obchodního podniku, služby, které zahrnují záznam, přepis, vypracování, kompilaci, přenášeni nebo systematickosti písemných či datových či elektronických sdělení a záznamů, jakož i využívání nebo kompilaci matematických a statistických údajů, organizační zabezpečování televizního vysílání, poskytování a intenzifikace obchodních služeb založené na zvýhodňování klíčových spolupracovníků a klientů, poskytování vědomostních a bonusových systémů jako poskytování slev a odměn, přednostní a nadstandardní poskytování služeb, vše zejména v prodeji výrobků ve třídách 1 - 34, výstavy komerční nebo reklamní nebo propagační, předvádění zboží prostřednictvím Internetu nebo katalogů nebo výstav za účelem reklamy a/nebo prodeje, přeskuování a shromažďování (kromě dopravy) různých výrobků pro třetí osoby za účelem umožnit spotřebiteli pohodlně vybrat a prohlížet a kupovat (kromě přepravy) prostřednictvím katalogu a/nebo Internetu a/nebo zásilkového prodeje, zásilkový prodej zboží, maloobchodní prodej výrobků zařazených ve tř. 1-34; (38) telekomunikace, služby umožňující komunikaci jedné osoby s druhou, televizní vysílání, rozhlasové vysílání, digitální vysílání, televizní vysílání programů, televizní vysílání zábavných, vzdělávacích, výchovných, soutěžních, diskusních a informačních pořadů, telekomunikační přístupové služby, šíření, výměna nebo získávání zpráv a informací, šíření elektronických časopisů, informací, elektronických periodik, knih v elektronické podobě, audio nebo audiovizuálních děl prostřednictvím informační nebo datové nebo elektronické nebo komunikační nebo telekomunikační nebo počítačové sítě, zejména Internetu, pomocí satelitů a jinými sítěmi, informační služby na Internetu související s televizním vysíláním, služby na Internetu související s televizním vysíláním, zprostředkovatelská činnost v oblasti informačního servisu, komunikace a přenos dat prostřednictvím veřejné nebo neveřejné telekomunikační sítě, komunikace, poradenská činnost v oblasti sdělovacích prostředků, telekomunikací, informační služby v oblasti telekomunikací, informační kancelář, poskytování informačních služeb prostřednictvím počítačů, pronájem komunikačních míst, telekomunikační služby umožňující on-line v sítích dálkově nahrávání a zpracování obrázků a obrazových dat a tvorbu a zpracování fotografických alb a fotoknih, telekomunikační služby umožňující on-line v sítích dálkově objednávat a dodávat výrobky, na kterých jsou nanesena obrazová data objednatel, pronájem informačních míst v rámci této třídy; (41) nakladatelství a vydavatelství, ediční činnost, publikační činnost, nahrávání nosičů zvukových nebo obrazově zvukových, půjčování nahraných zvukových a zvukově obrazových záznamů, tvorba a šíření audiovizuálních děl, zpravodajství, publicistika, televizní zpravodajství, rozhlasové zpravodajství, obrazové zpravodajství, TV produkce, filmová produkce, tvorba programů, tvorba a výroba televizních a audiovizuálních programů, agenturní činnost v oblasti kultury, provoz modelingové agentury, zprostředkování v oblasti kultury, výchovy, zábavy a sportu, výchovná, vzdělávací, soutěžní a zábavní činnost, zábavní nebo kulturní nebo vzdělávací představení, organizace společenských a kulturních akcí, organizace, provozování a provádění her a soutěží i veřejných, provozování divadla, provozování kina, výstavní činnost v oblasti kultury nebo zábavy nebo výchovy nebo vzdělávání, digitální zpracování obrazu (služby -), elektronické publikování (DTP), služby nahrávacího studia, poskytování on-line elektronických publikací a děl [bez možnosti stažení], poskytování on-line audiovizuálních děl bez možnosti stažení, poskytování on-line elektronických publikací, vydávání elektronických knih a on-line časopisů, poskytování publikací z celosvětové počítačové sítě nebo Internetu s možností prohledávání, pronájem kinematografických filmů, výroba rozhlasových a televizních programů, psaní a zveřejňování textů kromě reklamních, vydávání textů, s výjimkou reklamních nebo náborových, výroba divadelních a/nebo jiných představení, organizování kulturních nebo vzdělávacích výstav, poskytování služeb výchovných, vzdělávacích, soutěžních, kulturních a zábavních prostřednictvím Internetu a jiných sítí, provozování tělovýchovných zařízení, pronájem a půjčování sportovních potřeb s výjimkou dopravních prostředků, půjčování knih, tiskovin, pronájem a půjčování audio přístrojů, videopřístrojů, videorekordérů, videokamer, fotoaparátů, promítaček, rozhlasových a televizních přijímačů, filmů, kulturních a vzdělávacích potřeb a přístrojů, půjčování a pronájem obrazů, dekorací, pronájem stadionů, tenisových dvorců, pronájem a půjčování potápěčské výstroje, pronájem a půjčování sportovního nářadí s výjimkou dopravních prostředků, provozování a/nebo pronájem fitness centra.

(511) 9, 16, 35, 38, 41
(210) O-498486

(111) **331255**
(220) 26.06.2012
(151) 22.05.2013
(540)

Prázdninový inspektor

(592) Slovní
(730) **TV Nova s.r.o.**, Křiženeckého nám. 1078/5, Praha 5, 15200, CZ
(740) Dana Lukajová, patentový zástupce, Voršilská 10, Praha 1, 11000
(510) (16) papír, lepenka a výrobky z těchto materiálů zařazené ve třídě 16, výrobky z papíru, plakáty, fotografie, kalendáře, diáře, pohlednice, gratulace, blahopřání, zápisníky, dopisní papíry, obálky, samolepky, obtisky, poznámkové bloky, desky na spisy, pořadače, omalovánky, activity books, balicí papír, obaly všeho druhu papírové, listy papíru, pytlíky a sáčky pro obalovou techniku spadající do této třídy, školní sešity, skicáky, propisky, tužky, pastelky, tuhy, gumy, ořezávká na tužky, ořezávací strojky na tužky, penály, učební potřeby s výjimkou nábytku, papírenské výrobky, papírové tašky, papírové kapesníky, papírové ubrusy a ubrousky, těžítka na papíry, tiskoviny, tiskopisy, časopisy, periodika, knihy, databázové produkty a databáze v papírové formě, tiskárenské výrobky, písmena pro tiskárny, losy, štočky, potřeby pro knižní vazby, lepidla pro papírenství nebo domácnost, materiál pro umělce, štetce, psací stroje a kancelářské potřeby s výjimkou nábytku, učební pomůcky s výjimkou přístrojů, umělecké nebo ozdobné předměty z papíru, obaly bublinkové (z umělých hmot), plastické obaly nezařazené do jiných tříd; (35) reklamní, inzertní a propagační činnost, marketing, reklamní, inzertní a propagační činnost prostřednictvím jakéhokoliv média, prostřednictvím telefonní sítě nebo datové sítě nebo informační sítě nebo elektronické sítě nebo komunikační sítě nebo počítačové sítě, poskytování informací komerčního nebo reklamního charakteru, multimediálních informací komerčního charakteru, komerční využití Internetu v oblastech komerčních internetových médií a vyhledávacích služeb, on-line inzerce, pronájem informačních míst v rámci této třídy, činnost reklamní agentury, činnost ekonomických a/nebo organizačních poradců, zprostředkování v obchodních vztazích, merchandising, franchising, pomoc při využívání a řízení obchodního podniku, personální agentura, personální poradenství, automatizované zpracování dat, pomoc při provozování obchodů a obchodních činnostech průmyslového nebo obchodního podniku, služby, které zahrnují záznam, přepis, vypracování, kompilaci, přenášeni nebo systematickosti písemných či datových či elektronických sdělení a záznamů, jakož i využívání nebo kompilaci matematických a statistických údajů, organizační zabezpečování televizního vysílání, systém na podporu a intenzifikaci obchodních služeb založený na zvýhodňování klíčových spolupracovníků a klientů (obchodní služby), věrnostní a bonusové systémy (obchodní služby) jako například poskytování slev a odměn, přednostní a nadstandardní poskytování služeb, vše zejména v prodeji výrobků a služeb, výstavy komerční nebo reklamní nebo propagační, předvádění zboží prostřednictvím Internetu nebo katalogu nebo výstav za účelem reklamy a/nebo prodeje, přeskupování a shromažďování (kromě dopravy) různých výrobků pro třetí osoby za účelem umožnit spotřebiteli pohodlně vybrat a prohlížet a kupovat (kromě přepravy) prostřednictvím katalogu a/nebo Internetu a/nebo zásilkového prodeje, zásilkový prodej zboží, maloobchodní prodej výrobků zařazených ve tř. 1-34; (38) telekomunikace, služby umožňující komunikaci jedné osoby s druhou, televizní vysílání, rozhlasové vysílání, digitální vysílání, televizní vysílání programů, televizní vysílání zábavných, vzdělávacích, výchovných, soutěžních, diskusních a informačních pořadů, telematika, šíření, výměna nebo získávání zpráv a informací, šíření elektronických časopisů, informací, elektronických periodik, knih v elektronické podobě, audio nebo audiovizuálních děl prostřednictvím informační nebo datové nebo elektronické nebo komunikační nebo telekomunikační nebo počítačové sítě, zejména Internetu, pomocí satelitů aj., informační služby na Internetu související s televizním vysíláním, služby na Internetu související s televizním vysíláním, provozování internetového serveru, provozování internetového portálu, zajištění prostoru pro webové stránky, poskytování portálu na Internetu, poskytování on-line platformy pro nahrávání, uchovávání, zpracování, přenos a aktualizaci dat, obrázků, fotografií, 3D aplikací, zprostředkovatelská činnost v oblasti informačního servisu spadající do této třídy, komunikace a přenos dat prostřednictvím veřejné nebo neveřejné telekomunikační sítě, komunikace, poradenská činnost v oblasti sdělovacích prostředků, telekomunikací, informační služby v oblasti telekomunikací, informační kancelář, poskytování informačních služeb spadajících do této třídy prostřednictvím počítačů, pronájem komunikačních míst, telekomunikační služby umožňující on-line v sítích dálkové nahrávání a zpracování obrázků a obrazových dat a tvorbu a zpracování fotografických alb a fotoknih, telekomunikační služby

umožňující on-line v sítích dálkové objednávání a dodávání výrobků, na kterých jsou nanesena obrazová data objednatele; (41) nakladatelství a vydavatelství, ediční činnost, publikační činnost, nahrávání nosičů zvukových nebo obrazově zvukových, půjčování nahrávaných zvukových a zvukově obrazových záznamů, tvorba a šíření audiovizuálních děl, zpravodajství, publicistika, televizní zpravodajství, rozhlasové zpravodajství, obrazové zpravodajství, TV produkce, filmová produkce, tvorba programů, tvorba a výroba televizních a audiovizuálních programů, agenturní činnost v oblasti kultury, modelingová agentura, zprostředkování v oblasti kultury, výchovy, zábavy a sportu, výchovná, vzdělávací, soutěžní a zábavní činnost, zábavní nebo kulturní nebo vzdělávací představení, organizace společenských a kulturních akcí, organizace, provozování a provádění her a soutěží i veřejných, provozování divadla, provozování kina, výstavní činnost v oblasti kultury nebo zábavy nebo výchovy nebo vzdělávání, služby digitálního zpracování obrazu, elektronické publikování (DTP), služby nahrávacího studia, poskytování on-line elektronických publikací a děl (bez možnosti stažení), poskytování on-line elektronických publikací, vydávání elektronických knih a on-line časopisů, poskytování publikací z celosvětové počítačové sítě nebo Internetu s možností prohledávání, pronájem kinematografických filmů, výroba rozhlasových a televizních programů, psaní a zveřejňování textů kromě reklamních, vydávání textů, s výjimkou reklamních nebo náborových, výroba divadelních a/nebo jiných představení, organizování kulturních nebo vzdělávacích výstav, poskytování služeb výchovných, vzdělávacích, soutěžních, kulturních a zábavních prostřednictvím Internetu a jiných sítí, provozování tělovýchovných zařízení, pronájem a půjčování sportovních potřeb s výjimkou dopravních prostředků, půjčování knih, tiskovin, pronájem a půjčování audiopřístrojů, videopřístrojů, videorekordéřů, videokamer, fotoaparátů, promítaček, rozhlasových a televizních přijímačů, filmů, kulturních a vzdělávacích potřeb a přístrojů, půjčování a pronájem obrazů, dekorací, pronájem stadiónů, tenisových dvorců, pronájem a půjčování potápěčské výstroje, pronájem a půjčování sportovního nářadí s výjimkou dopravních prostředků, provozování a/nebo pronájem fitness centra.

(511) 16, 35, 38, 41
(210) O-496309

(111) **331755**
(220) 07.09.2012
(151) 05.06.2013
(540)



(594) Kombinovaná
(591) Barevná
(730) **BEZPEČÍ, s.r.o.**, Úvoz 435/90, Brno, 60200, CZ
(740) Mgr. Petr Lang, advokát, Jakubská 121/1, Brno, 60200
(510) (36) pojištění, služby finanční.
(511) 36
(210) O-498029

(111) **331868**
(220) 24.07.2012
(151) 12.06.2013
(540)



- (594) Kombinovaná
(591) Barevná
(730) **Akustické Materiály, s.r.o.**, Saturnova 1230/42, Praha 10, Uhřetěves, 10400, CZ
(510) (9) přístroje a nástroje vědecké, geodetické, kartografické, filmové a optické, přístroje pro vážení, měření, signalizaci a kontrolu, přístroje a nástroje pro vedení, přepínání, přeměnu, akumulaci, regulaci nebo řízení elektrického proudu, přístroje pro záznam, převod a reprodukci zvuku nebo obrazu, zejména zařízení pro videoprojekce, záznamová, režijní, stříhová a reprodukční zařízení spadající do této třídy, včetně upravovačů signálů a zařízení pro rozvod a distribuci zvukových, obrazových, synchronizačních a dorozumivacích signálů, dorozumivací a povelové systémy spadající do této třídy, magnetické nosiče zvukových a obrazových záznamů, počítačové stroje, přístroje pro zpracování informací, počítače a software počítačů, veliny pro obsluhu a řízení hlučných provozů, akustická (zvuková) poplašná zařízení, akustické konektory, vazební členy, propojovací jednotky, akustické membrány, akustické trubice, zvukovody; (17) materiály těsnicí, ucpávací a izolační, měkký lehčený polyurethan, polotovary a výrobky z něj zařazené v této třídě, pásy a desky z měkkého lehčeného polyurethanu, včetně rekonstituovaného, pro stavební účely, tepelné a zvukové izolace na stavby, akustické materiály všeho druhu, především zvukoabsorpční prvky určené k obkladu stěn, stropů a podlah, podhledové systémy, protihlukové bariéry, kmitající panely, RPG difuzory, rezonátory, přírodní a umělé kámen, nekovové panely, obkládačky, betonové zboží, veškeré dřevo spadající do tř. 19, sklo na izolace pro stavby; (35) obchodní administrativa, management, marketing, propagační, inzertní a reklamní činnost, zprostředkovatelská činnost v oblasti obchodu a služeb k obchodním účelům týkající se výrobků uvedených ve třídách 9, 17 a 19, zprostředkování obchodních kontaktů v oblasti výrobků uvedených ve třídách 9, 17 a 19, pronájem reklamního času ve všech komunikačních médiích, poskytování obchodních informací a obchodních služeb pomocí Internetu s výrobky uvedenými ve třídách 9, 17 a 19, prezentace uživatelů na stránkách World Wide Web v počítačové síti Internet, zprostředkování internetového obchodu v oblasti výrobků ve třídách 9, 17 a 19, prezentace výrobků na e-shopu, poskytování obchodních nebo podnikatelských informací, pomoc při řízení obchodní a podnikatelské činnosti, provádění obchodních operací, reklama on-line v počítačové síti, on-line inzerce, poradenství v obchodní činnosti, průzkum trhu, pomoc při řízení obchodní činnosti, pořádání obchodních výstav; (37) stavebnictví, stavby a opravy, instalační služby a montážní činnosti ve stavebnictví, zejména činnosti spojené s prostorovou a stavební akustikou, realizace protihlukových opatření, odhlučňování strojů a přístrojů, ozvučování a odhlučňování vnitřních a venkovních prostorů a prostranství, poradenská činnost v oblasti stavebnictví; (41) vzdělávání, přednášková, publikační a vzdělávací činnost v oboru akustiky; (42) projektová a inženýrská činnost v oblasti investiční výstavby a stavebnictví, konzultační a znalecká činnost v oboru akustiky, audiovizuální a obrazové techniky, inženýrská činnost v oblasti akustiky, měření v oblasti akustiky, návrhy a projekty protihlukových opatření v průmyslu a dopravě, diagnostika dominantních zdrojů hluku, zařizování interiérů, především z hlediska požadavků na akustiku; (45) legislativní činnost v oboru akustiky, audiovizuální a obrazové techniky.
(511) 9, 17, 19, 35, 37, 41, 42, 45
(210) O-496915

(111) **332066**
(220) 03.10.2012
(151) 18.06.2013
(540)



- (594) Kombinovaná
(730) **Vepražka Štěpán**, Donská 937, Liberec, Liberec XXX-Vratislavice nad Nisou, 46311, CZ
(510) (24) tkaniny a textilní výrobky spadající do této třídy; (25) oděvy a obuv; (28) potřeby pro gymnastiku a sport, spadající do této třídy; (35) obchodní činnost – nákup, prodej a zprostředkování prodeje textilních výrobků, oděvů, obuvi, potřeb pro gymnastiku a sport.
(511) 24, 25, 28, 35
(210) O-498613

(111) **332285**
(220) 11.01.2013
(151) 26.06.2013
(540)

AAAPOPTÁVKA.CZ jistota dobré nabídky

- (592) Slovní
(730) **AAA poptávka, s.r.o.**, Sluneční náměstí 2583/11, Praha 5, Stodůlky, 15800, CZ
(740) PROPATENT, Ing. Vlasta Sedláčková, patentový zástupce, Pod Pekařkou 107/1, Praha 4, Podolí, 14700
(510) (9) software, nosiče zvukových, obrazových a zvukově obrazových záznamů nahrané i nenahrané, data a databáze i jiné informace na všech druzích elektronických nosičů v rozsahu třídy 9, elektronický časopis, elektronické publikace, elektronické prezentace, multimediální produkty, programové vybavení, aplikační programové vybavení, programové produkty a nástroje pro vývoj aplikací, přístroje pro zpracování informací a počítače, elektronické databáze a databázové produkty na Internetu, mobilních platformách WAP, CD a DVD; (16) nosiče informací všeho druhu v rozsahu třídy 16, databázové produkty v listinné formě; (35) pořádání komerčních výstav, veletrhů a nabídek, systemizace informací do počítačových databází, administrativní práce spadající do této třídy, kopirovací práce, referenční servis, organizování komerčních výstav, zpracování textů a správa počítačových souborů (v rámci této třídy), poskytování on-line inzerce; (38) šíření informací prostřednictvím komunikačních sítí, například Internetu nebo jiné sítě včetně bezdrátové, kabelové, případně satelitní, provozování a zajišťování komunikačních služeb, jako jsou diskusní skupiny v režimu on-line, elektronická pošta, počítačová komunikace, přenos zpráv a obrazových informací pomocí počítače, distribuce informací pomocí komunikace mezi sítěmi, provozování internetového serveru, služby přenosu publikací na nosičích přenášených po síti, provozování internetového portálu, poskytování přístupu k Internetu, služby spojené se zřízením a provozem internetového připojení, zprostředkování přístupu uživatelům k Internetu a zajišťování jeho provozu, služby na Internetu (komunikační a vyhledávací služby, informační služby v oblasti komunikací, služby internetových síťových her, zprostředkování připojení na Internet, zajištění prostoru pro osobní webové stránky), informační kanceláře on-line, poskytování přístupů k počítačovým databázím, poskytování přístupů k počítačovým serverům a sítím; (41) nakladatelská a vydavatelská činnost, vydávání knih, publikací, časopisů, CD-ROM titulů, tvorba audiovizuálních děl, datových souborů včetně jejich elektronické podoby, korespondenční kurzy, výroba zvukových a zvukově obrazových záznamů, zábava, vzdělávací informace, zpravodajské služby, překladatelské a tlumočnické služby; (42) návrh a vývoj počítačového hardwaru a softwaru, tvorba a instalace software a tvorba počítačových systémů, poradenství poskytované v souvislosti se zaváděním software, počítačové programování, aktualizace počítačových programů, instalace počítačových programů, umístování webových stránek, programování internetových databázových systémů a internetových aplikací, programování multimediálních aplikací, tvorba multimediálních

dokumentů, prezentací, aplikací, katalogů, konstrukce WWW prezentací a řešení WWW serverů, počítačové animace a vizualizace, tvorba programových projektů, tvorba informačních databází, navrhování vybavení internetových, intranetových či jiných síťových serverů, serverových stanic a systémů, včetně instalace, zavádění, aktualizace a údržby, návrhy, strukturování a programování či jiné vytváření databází, jiných datových systémů a aplikací pro jejich zpracování, včetně jejich poskytování přístupu k nim a jejich instalace, zavádění, aktualizace a údržby, návrhy, strukturování a programování či jiné vytváření internetových či intranetových počítačových stránek a nástěnek (webpages a websites) a internetových či intranetových aplikací, včetně jejich instalace, zavádění, aktualizace a údržby, hostování (poskytování volného prostoru) pro internetové či intranetové počítačové stránky a nástěnky (webpages a websites) nebo hostování (poskytování volného prostoru) v rámci těchto stránek či nástěnek, hostování (poskytování volného prostoru) pro internetové či intranetové aplikace, převod (konverze) počítačových programů, dat či jiných údajů v elektronické podobě z různých formátů do jiných formátů, převod (konverze) dokumentů, dat či jiných údajů na elektronická média (ne fyzický).

(511) 9, 16, 35, 38, 41, 42

(210) O-501047

(111) **332424**

(220) 17.12.2012

(151) 03.07.2013

(540)

SMÍŠKOVÉ

(592) Slovní

(730) **TV Nova s.r.o.**, Kříženeckého nám. 1078/5, Praha 5, 15200, CZ

(740) Dana Lukajová, patentový zástupce, Votšská 10, Praha 1, 11000

(510) (9) aparáty a přístroje vědecké, geodetické, fotografické, filmové, optické, přístroje pro vážení, měření, signalizaci, kontrolu, záchranu a přístroje učební, aparáty pro záznam, uchování, převod, přenos nebo reprodukci zvuku nebo obrazu, přístroje a nástroje pro vedení, přepínání, přeměnu, akumulaci, regulaci nebo řízení elektrického proudu, hasicí přístroje, telefony, záznamníky, faxy, ústředny, magnetické nebo optické superty zvukových nebo zvukově obrazových záznamů, automatické distributory a mechanismy na mince, zapisovací pokladny, kalkulační stroje, přístroje pro zpracování informací a počítače včetně jejich jednotlivých součástí a náhradních dílů ze třídy 9, baterie a články elektrické, elektrické akumulátory, počítačové hry s výstupem na PC nebo na TV, pohledy ilustrované se zvukovou nahrávkou, hrací skříně uváděné v činnosti vzhováním mince, reklamní světelné přístroje, nosiče záznamů nahrané i nenahrané, videokazety nahrané i nenahrané, audiokazety nahrané i nenahrané, audiovizuální programy, audioprogramy, audiovizuální díla na nosičích, audiovizuální díla v digitální podobě, filmy, hudební díla na nosičích nebo v elektronické podobě nebo ke stažení, cd disky, DVD disky, MP3 přehrávače, USB flash disky, blue-ray disky, elektronické publikace (stažitelné), magnetické karty, kódované karty, obaly na CD disky nebo DVD disky nebo na nosiče záznamů, programové vybavení pro počítače, software, hardware výpočetní techniky nebo komunikační nebo informační techniky, interaktivní software, interaktivní databáze, elektronické databáze a databázové produkty, informace a data a databáze a záznamy v elektronické podobě, elektronické nebo datové nebo informační nebo komunikační nebo výpočetní sítě včetně jednotlivých součástí a náhradních dílů obsažených ve třídě 9, multimediální aplikace, elektronické multimediální nebo elektronické informační katalogy, elektronické časopisy, elektronická periodika a knihy v elektronické podobě, počítačový software pro nahrávání, stahování a zpracování obrázků a obrazových dat, software pro tvorbu a organizaci fotografií a obrázků, software pro zacházení s fotografiemi a pro jejich editaci, software a hardware pro digitální zobrazování, software pro tvorbu fotografických alb, hologramy, mikročipové nebo magnetické karty (kódované), podložky pro počítačovou myš, magnety, kryty na mobilní telefony, pouzdra na mobilní telefony, divadelní kukátka, brýle pro 3d projekci, brýle sluneční, ochranné brýle, pouzdra na brýle, kontaktní čočky, části a příslušenství pro všechny výše uvedené výrobky; (16) papír, lepenka a výrobky z těchto materiálů zařazené ve třídě 16, výrobky z papíru, plakáty, fotografie, kalendáře, diáře, pohlednice, gratulace, blahopřání, zápisníky, dopisní papíry, obálky, samolepky, obtisky, poznámkové bloky, desky na spisy, pořadače, omalovánky, activity books, balící papír, obaly všeho druhu papírové, listy, pytlíky a sáčky pro obalovou techniku, školní sešity, skicáky, propisky, tužky, pastelky, tuhy, gumy, ořezávatka strojky, penály, učební potřeby s výjimkou nábytku, papírenské výrobky, papírové tašky, papírové kapsníky, papírové ubrusy a ubrousky, těžítka na papíry, tiskoviny,

tiskopisy, časopisy, periodika, knihy, databázové produkty a databáze v papírové formě, tiskárenské výrobky, písma pro tiskárny, losy, štočky, potřeby pro knižní vazby, lepidla pro papírenství nebo domácnost, materiál pro umělce, štetce, psací stroje a kancelářské potřeby s výjimkou nábytku, učební pomůcky, umělecké nebo ozdobné předměty z papíru, obaly bublinkové (z umělých hmot), plastické obaly nezařazené do jiných tříd; (35) reklamní, inzertní a propagační činnost, marketing, reklamní, inzertní a propagační činnost prostřednictvím jakéhokoliv média, prostřednictvím telefonní sítě nebo datové sítě nebo informační sítě nebo elektronické sítě nebo komunikační sítě nebo počítačové sítě, poskytování informací komerčního nebo reklamního charakteru, multimediálních informací komerčního charakteru, komerční využití Internetu v oblastech komerčních internetových médií a vyhledávacích služeb, on-line inzerce, pronájem informačních míst v rámci této třídy, činnost reklamní agentury, činnost ekonomických a/nebo organizačních poradců, zprostředkování v obchodních vztazích, merchandising, franchising, pomoc při využívání a řízení obchodního podniku, personální agentura, personální poradenství, automatizované zpracování dat, pomoc při provozování obchodů a obchodních činností průmyslového nebo obchodního podniku, služby, které zahrnují záznam, přepis, vypracování, kompilaci, přenášeni nebo systematickosti písemných či datových či elektronických sdělení a záznamů, jakož i využívání nebo kompilaci matematických a statistických údajů, organizační zabezpečování televizního vysílání v rámci této třídy, systém na podporu a intenzifikaci obchodních služeb založený na zvýhodňování klíčových spolupracovníků a klientů (obchodní služby), věrnostní a bonusové systémy (obchodní služby) jako například poskytování slev a odměn, přednostní a nadstandardní poskytování služeb, vše zejména v prodeji výrobků a služeb, výstavy komerční nebo reklamní nebo propagační, předvádění zboží prostřednictvím Internetu nebo katalogu nebo výstav za účelem reklamy a/nebo prodeje, přeskupování a shromažďování (kromě dopravy) různých výrobků pro třetí osoby za účelem umožnit spotřebiteli pohodlně vybrat a prohlížet a kupovat (kromě přepravy) prostřednictvím katalogu a/nebo internetu a/nebo zásilkového prodeje, zásilkový prodej zboží, maloobchodní prodej výrobků zařazených ve tř. 1-34; (38) telekomunikace, služby umožňující komunikaci jedné osoby s druhou, televizní vysílání, rozhlasové vysílání, digitální vysílání, televizní vysílání programů, televizní vysílání zábavných, vzdělávacích, výchovných, soutěžních, diskusních a informačních pořadů, telematika, šíření, výměna nebo získávání zpráv a informací, šíření elektronických časopisů, informací, elektronických periodik, knih v elektronické podobě, audio nebo audiovizuálních děl prostřednictvím informační nebo datové nebo elektronické nebo komunikační nebo telekomunikační nebo počítačové sítě, zejména Internetu, pomocí satelitů, informační sítě na Internetu související s televizním vysíláním, služby na Internetu související s televizním vysíláním, provozování internetového serveru, provozování internetového portálu, zajištění prostoru pro webové stránky, poskytování portálu na Internetu, poskytování on-line platformy pro nahrávání, uchování, zpracování, přenos a aktualizaci dat, obrázků, fotografií, 3D aplikací, zprostředkovatelská činnost v oblasti informačního servisu, komunikace a přenos dat prostřednictvím veřejné nebo neveřejné telekomunikační sítě, komunikace, poradenská činnost v oblasti sdělovacích prostředků, telekomunikací, informační služby v oblasti telekomunikací, informační kancelář, poskytování informačních služeb prostřednictvím počítačů - v rámci této třídy, pronájem komunikačních míst, telekomunikační služby umožňující on-line v sítích dálkové nahrávání a zpracování obrázků a obrazových dat a tvorbu a zpracování fotografických alb a fotoknih, telekomunikační služby umožňující on-line v sítích dálkové objednávání a dodávání výrobků, na kterých jsou nanesená obrazová data objednatel; (41) nakladatelství a vydavatelství, ediční činnost, publikační činnost, nahrávání nosičů zvukových nebo obrazových zvukových, půjčování nahraných zvukových a zvukově obrazových záznamů, tvorba a šíření audiovizuálních děl, zpravodajství, publicistika, televizní zpravodajství, rozhlasové zpravodajství, obrazové zpravodajství, TV produkce, filmová produkce, tvorba programů, tvorba a výroba televizních a audiovizuálních programů, agenturní činnost v oblasti kultury, modelingová agentura, zprostředkování v oblasti kultury, výchovy, zábavy a sportu, výchovná, vzdělávací, soutěžní a zábavní činnost, zábavní nebo kulturní nebo vzdělávací představení, organizace společenských a kulturních akcí, organizace, provozování a provádění her a soutěží i veřejných, provozování divadla, provozování kina, výstavní činnost v oblasti kultury nebo zábavy nebo výchovy nebo vzdělávání, digitální zpracování obrazu (služby -), elektronické publikování (DTP), nahrávací studia (služby -), poskytování on-line elektronických publikací a děl [bez možnosti stažení], poskytování on-line audiovizuálních děl bez možnosti stažení, poskytování on-line elektronických publikací, vydávání elektronických knih a on-line časopisů, poskytování publikací z

celosvětové počítačové sítě nebo Internetu s možností prohlédávání, pronájem kinematografických filmů, rozhlasové a televizní programy (výroba -), texty (psaní, zveřejňování -) kromě reklamních, vydávání textů, s výjimkou reklamních nebo náborových, výroba divadelních a/nebo jiných představení, výstavy (organizování kulturních nebo vzdělávacích -), půjčování audiopřístrojů, videopřístrojů, videorekordérů, videokamer, a zábavních prostřednictvím Internetu a jiných sítí, provozování tělovýchovných zařízení, pronájem a půjčování sportovních potřeb s výjimkou dopravních prostředků, půjčování knih, tiskovin, pronájem a půjčování audiopřístrojů, videopřístrojů, videorekordérů, videokamer, fotoaparátů, promítaček, rozhlasových a televizních přijímačů, filmů, kulturních a vzdělávacích potřeb a přístrojů, půjčování a pronájem obrazů, dekorací, pronájem stadiónů, tenisových dvorců, pronájem a půjčování potápěčské výstroje, pronájem a půjčování sportovního nářadí s výjimkou dopravních prostředků, provozování a/nebo pronájem fitness centra.

(511) 9, 16, 35, 38, 41
(210) O-500577

(111) **332698**
(220) 28.11.2012
(151) 17.07.2013
(540)

Zimní inspektor

(592) Slovní
(730) **TV Nova s.r.o.**, Kříženeckého nám. 1078/5, Praha 5, 15200, CZ
(740) Dana Lukajová, patentový zástupce, Voršilská 10, Praha 1, 11000
(510) (35) reklamní, inzertní a propagační činnost, marketing, reklamní, inzertní a propagační činnost prostřednictvím jakéhokoliv média, prostřednictvím telefonní sítě nebo datové sítě nebo informační sítě nebo elektronické sítě nebo komunikační sítě nebo počítačové sítě, poskytování informací komerčního nebo reklamního charakteru, multimediálních informací komerčního charakteru, komerční využití Internetu v oblastech komerčních internetových médií a vyhledávacích služeb, on-line inzerce, pronájem informačních míst v rámci této třídy, činnost reklamní agentury, činnost ekonomických a/nebo organizačních poradců, zprostředkování v obchodních vztazích, merchandising, franchising, pomoc při využívání a řízení obchodního podniku, personální agentura, personální poradenství, automatizované zpracování dat, pomoc při provozování obchodů a obchodních činností průmyslového nebo obchodního podniku, služby, které zahrnují záznam, přepis, vypracování, kompilaci, přenášeni nebo systematickosti písemných či datových či elektronických sdělení a záznamů, jakož i využívání nebo kompilaci matematických a statistických údajů, organizační zabezpečování televizního vysílání v rámci této třídy, systém na podporu a intenzifikaci obchodních služeb založený na zvýhodňování klíčových spolupracovníků a klientů (obchodní služby), věrnostní a bonusové systémy (obchodní služby) jako například poskytování slev a odměn, přednostní a nadstandardní poskytování služeb, vše zejména v prodeji výrobků a služeb, výstavy komerční nebo reklamní nebo propagační, předvádění zboží prostřednictvím Internetu nebo katalogu nebo výstav za účelem reklamy a/nebo prodeje, přeskupování a shromažďování (kromě dopravy) různých výrobků pro třetí osoby za účelem umožnit spotřebitelé pohodlně vybrat a prohlížet a kupovat (kromě přepravy) prostřednictvím katalogu a/nebo Internetu a/nebo zásilkového prodeje, zásilkový prodej zboží, maloobchodní prodej výrobků zařazených ve tř. 1-34; (38) telekomunikace, služby umožňující komunikaci jedné osoby s druhou, televizní vysílání, rozhlasové vysílání, digitální vysílání, televizní vysílání programů, televizní vysílání zábavních, vzdělávacích, výchovných, soutěžních, diskusních a informačních pořadů, telematika, šíření, výměna nebo získávání zpráv a informací, šíření elektronických časopisů, informací, elektronických periodik, knih v elektronické podobě, audio nebo audiovizuálních děl prostřednictvím informační nebo datové nebo elektronické nebo komunikační nebo telekomunikační nebo počítačové sítě, zejména Internetu, pomocí satelitů aj., informační služby na Internetu související s televizním vysíláním, služby na Internetu související s televizním vysíláním, provozování internetového serveru, provozování internetového portálu, zajištění prostoru pro webové stránky, poskytování portálu na Internetu, poskytování on-line platformy pro nahrávání, uchovávání, zpracování, přenos a aktualizaci dat, obrázků, fotografií, 3d aplikací, zprostředkovatelská činnost v oblasti informačního servisu, komunikace a přenos dat prostřednictvím veřejné nebo neveřejné telekomunikační sítě, komunikace, poradenská činnost v oblasti sdělovacích prostředků, telekomunikací, informační služby v oblasti telekomunikací, informační kancelář, poskytování informačních služeb prostřednictvím počítačů - v rámci této třídy, pronájem komunikačních míst, telekomunikační služby umožňující on-line v sítích dálkové nahrávání

a zpracování obrázků a obrazových dat a tvorbu a zpracování fotografických alb a fotoknih, telekomunikační služby umožňující on-line v sítích dálkové objednávání a dodávání výrobků, na kterých jsou nanesena obrazová data objednatel; (41) nakladatelství a vydavatelství, ediční činnost, publikační činnost, nahrávání nosičů zvukových nebo obrazové zvukových, půjčování nahraných zvukových a zvukově obrazových záznamů, tvorba a šíření audiovizuálních děl, zpravodajství, publicistika, televizní zpravodajství, rozhlasové zpravodajství, obrazové zpravodajství, TV produkce, filmová produkce, tvorba programů, tvorba a výroba televizních a audiovizuálních programů, agenturní činnost v oblasti kultury, modelingová agentura, zprostředkování v oblasti kultury, výchovy, zábavy a sportu, výchovná, vzdělávací, soutěžní a zábavní činnost, zábavní nebo kulturní nebo vzdělávací představení, organizace společenských a kulturních akcí, organizace, provozování a provádění her a soutěží i veřejných, provozování divadla, provozování kina, výstavní činnost v oblasti kultury nebo zábavy nebo výchovy nebo vzdělávání, digitální zpracování obrazu (služby -), elektronické publikování (DTP), nahrávací studia (služby -), poskytování on-line elektronických publikací a děl [bez možnosti stažení], poskytování on-line elektronických publikací, vydávání elektronických knih a on-line časopisů, poskytování publikací z celosvětové počítačové sítě nebo Internetu s možností prohlédávání, pronájem kinematografických filmů, rozhlasové a televizní programy (výroba -), texty (psaní, zveřejňování -) kromě reklamních, vydávání textů, s výjimkou reklamních nebo náborových, výroba divadelních a/nebo jiných představení, výstavy (organizování kulturních nebo vzdělávacích -), poskytování služeb výchovných, vzdělávacích, soutěžních, kulturních a zábavních prostřednictvím Internetu a jiných sítí, provozování tělovýchovných zařízení, pronájem a půjčování sportovních potřeb s výjimkou dopravních prostředků, půjčování knih, tiskovin, pronájem a půjčování audiopřístrojů, videopřístrojů, videorekordérů, videokamer, fotoaparátů, promítaček, rozhlasových a televizních přijímačů, filmů, kulturních a vzdělávacích potřeb a přístrojů, půjčování a pronájem obrazů, dekorací, pronájem stadiónů, tenisových dvorců, pronájem a půjčování potápěčské výstroje, pronájem a půjčování sportovního nářadí s výjimkou dopravních prostředků, provozování a/nebo pronájem fitness centra.

(511) 35, 38, 41
(210) O-500134

(111) **332858**
(220) 29.01.2013
(151) 24.07.2013
(540)

Machoňova pasáž

(592) Slovní
(730) **Rozvojový fond Pardubice a.s.**, třída Míru 90, Pardubice - Zelené Předměstí, 53002, CZ
(510) (35) propagační činnost, reklama, pomoc při řízení obchodní činnosti, obchodní administrativy; (36) služby správců nemovitostí a SVJ, služby pronájmu bytových a nebytových prostor; (41) kulturní akce, vzdělání, zábava.
(511) 35, 36, 41
(210) O-501447

(111) **332912**
(220) 13.07.2012
(151) 31.07.2013
(540)

LE PREMIER

(592) Slovní
(730) **IMAGE CARE s.r.o.**, Na příkopě 853/12, Praha 1, Nové Město, 11000, CZ
(740) Mgr. Bc. Jiří Besser, advokát, Na Ostrově 824, Beroun - Závodí, 26601
(510) (14) manžetové knoflíky, špendlíky do kravat, spony do kravat, ozdoby na obuv z drahých kovů; (18) aktovky diplomatky, kabelky, pouzdra na klíče, kufříky, kufříky diplomatické, kufříky na doklady, obaly na oděvy - cestovní, pásky, peněženky, pouzdra na navštívenky, karty, průkazy, sportovní tašky - vše nikoli z kůže či imitace kůže; (25) kalhoty, kombinézy pracovní, kostýmy, obleky, košile, kravaty, manžety, oblečení, saka, sandály, svetry, svrchní kabáty, převlečníky - kabáty, šály, šály na krk, šátky kolem krku, šátky, ramínka u dámského prádla, šle, šněrovací boty, trička, obuv, obuv sportovní, oděv svrchní, opasky, pásky ke kalhotám, plastróny - nevázané kravaty, pláště, podpatky pro obuv, podešve pro obuv, podrážky, podešve vnitřní, vložky hotové konfekční - jako součást oděvu, podvazky k ponožkám, ponožky, spodní prádlo, spodní prádlo pohlcující pot, pulovry,

pytle na oděvy, rukavice; (26) knoflíky, přezky - oděvní doplňky, přezky na obuv, přezky na opasky, šněrovadla do bot; (37) čištění, čištění šatstva, praní, oprava šatstva, opravy oděvů, žehlení prádla, praní prádla, mandlování, žehlení; (40) úprava oděvů, pánské krejčovství; (42) oděvní návrhářství.

(511) 14, 18, 25, 26, 37, 40, 42
(210) O-496659

(111) **332913**
(220) 13.07.2012
(151) 31.07.2013
(540)



(594) Kombinovaná
(730) **IMAGE CARE s.r.o.**, Na Příkopě 853/12, Praha 1, Nové Město, 11000, CZ
(740) Mgr. Bc. Jiří Besser, advokát, Na Ostrově 824, Beroun - Závodí, 26601
(510) (14) manžetové knoflíky, špendlíky do kravat, spony do kravat, ozdoby na obuv z drahých kovů; (18) aktovky diplomatky, kabelky, pouzdra na klíče, kufříky, kufříky diplomatické, kufříky na doklady, obaly na oděvy - cestovní, pásky, peněženky, pouzdra na navštívenky, karty, průkazy, sportovní tašky - vše nikoli z kůže či imitace kůže; (25) kalhoty, kombinézy pracovní, kostýmy, obleky, košile, kravaty, manžety, oblečení, saka, sandály, svetry, svrchní kabáty, převlečníky - kabáty, šály, šály na krk, šátky kolem krku, šátky, ramínka u dámského prádla, šle, šněrovací boty, trička, obuv, obuv sportovní, oděv svrchní, opasky, pásky ke kalhotám, plastróny - nevázané kravaty, pláště, podpatky pro obuv, podešve pro obuv, podrážky, podešve vnitřní, vložky hotové konfekční - jako součást oděvu, podvazky k ponožkám, ponožky, spodní prádlo, spodní prádlo pohlcující pot, pulovry, pytle na oděvy, rukavice; (26) knoflíky, přezky - oděvní doplňky, přezky na obuv, přezky na opasky, šněrovadlo do bot; (37) čištění, čištění šatstva, praní, oprava šatstva, opravy oděvů, žehlení prádla, praní prádla, mandlování, žehlení; (40) úprava oděvů, pánské krejčovství; (42) oděvní návrhářství.

(511) 14, 18, 25, 26, 37, 40, 42
(210) O-496661

(111) **332931**
(220) 03.10.2012
(151) 31.07.2013
(540)



(594) Kombinovaná
(730) **Vejražka Štěpán**, Donská 937, Liberec, Liberec XXX-Vratislavice nad Nisou, 46311, CZ
(510) (24) tkaniny a textilní výrobky spadající do této třídy; (25) oděvy a obuv; (28) potřeby pro gymnastiku a sport, spadající do této třídy; (35) obchodní činnost - nákup, prodej a zprostředkování prodeje textilních výrobků, oděvů, obuvi, potřeb pro gymnastiku a sport.

(511) 24, 25, 28, 35
(210) O-498612

(111) **333073**
(220) 26.10.2012
(151) 07.08.2013
(540)



(594) Kombinovaná
(591) Barevná
(730) **STRUKTIS s.r.o.**, V Dubinách 433, Jirny, Nové Jirny, 25090, CZ
(510) (37) stavebnictví, opravy, instalační služby.
(511) 37
(210) O-499236

(111) **333260**
(220) 23.11.2012
(151) 21.08.2013
(540)

TN Na Vaší straně

(592) Slovní
(730) **TV Nova s.r.o.**, Kříženeckého nám. 1078/5, Praha 5, 15200, CZ
(740) Dana Lukajová, patentový zástupce, Voršilská 10, Praha 1, 11000
(510) (35) reklamní, inzertní a propagační činnost, marketing, reklamní, inzertní a propagační činnost prostřednictvím jakéhokoliv média, prostřednictvím telefonní sítě nebo datové sítě nebo informační sítě nebo elektronické sítě nebo komunikační sítě nebo počítačové sítě, poskytování informací komerčního nebo reklamního charakteru, multimediálních informací komerčního charakteru, komerční využití Internetu v oblastech komerčních internetových médií a vyhledávacích služeb, on-line inzerce, pronájem informačních míst v rámci této třídy, činnost reklamní agentury, činnost ekonomických a/nebo organizačních poradců, zprostředkování v obchodních vztazích, merchandising, franchising, pomoc při využívání a řízení obchodního podniku, personální agentura, personální poradenství, automatizované zpracování dat, pomoc při provozování obchodů a obchodních činností průmyslového nebo obchodního podniku, služby, které zahrnují záznam, přepis, vypracování, kompilaci, přenášení nebo systematickosti písemných či datových či elektronických sdělení a záznamů, jakož i využívání nebo kompilaci matematických a statistických údajů, organizační zabezpečování televizního vysílání v rámci této třídy, systém na podporu a intenzifikaci obchodních služeb založený na zvýhodňování klíčových spolupracovníků a klientů (obchodní služby), věrnostní a bonusové systémy (obchodní služby) jako například poskytování slev a odměn, přednostní a nadstandardní poskytování služeb, vše zejména v prodeji výrobků a služeb, výstavy komerční nebo reklamní nebo propagační, předvádění zboží prostřednictvím Internetu nebo katalogu nebo výstav za účelem reklamy a/nebo prodeje, přeskupování a shromažďování (kromě dopravy) různých výrobků pro třetí osoby za účelem umožnit spotřebiteli pohodlně vybrat a prohlížet a kupovat (kromě přepravy) prostřednictvím katalogu a/nebo Internetu a/nebo zásilkového prodeje, zásilkový prodej zboží a maloobchodní prodej výrobků zařazených ve tř. 1-34; (38) telekomunikace, služby umožňující komunikaci jedné osoby s druhou, televizní vysílání, rozhlasové vysílání, digitální vysílání, televizní vysílání programů, televizní vysílání zábavných, vzdělávacích, výchovných, soutěžních, diskusních a informačních pořadů, telematika, šíření, výměna nebo získávání zpráv a informací, šíření elektronických časopisů, informací, elektronických periodik, knih v elektronické podobě, audio nebo audiovizuálních děl prostřednictvím informační nebo datové nebo elektronické nebo komunikační nebo telekomunikační nebo počítačové sítě, zejména internetu, pomocí satelitů aj., informační služby na Internetu související s televizním vysíláním, služby na Internetu související s televizním vysíláním, provozování internetového serveru, provozování internetového portálu, zajištění prostoru pro webové stránky, poskytování portálu na Internetu, poskytování on-line platformy pro nahrávání, uchovávání, zpracování, přenos a aktualizaci dat, obrázků, fotografií, 3d aplikací, zprostředkovatelská činnost v oblasti informačního servisu, komunikace a přenos dat prostřednictvím veřejné nebo neveřejné telekomunikační sítě, komunikace, poradenská činnost v oblasti sdělovacích prostředků, telekomunikací, informační služby v oblasti

telekomunikací, informační kancelář, poskytování informačních služeb prostřednictvím počítačů - v rámci této třídy, pronájem komunikačních míst, telekomunikační služby umožňující on-line v sítích dálkově nahrávání a zpracování obrázků a obrazových dat a tvorbu a zpracování fotografických alb a fotoknih, telekomunikační služby umožňující on-line v sítích dálkově objednávání a dodávání výrobků, na kterých jsou nanesena obrazová data objednatel; (41) nakladatelství a vydavatelství, ediční činnost, publikační činnost, nahrávání nosičů zvukových nebo obrazově zvukových, půjčování nahraných zvukových a zvukově obrazových záznamů, tvorba a šíření audiovizuálních děl, zpravodajství, publicistika, televizní zpravodajství, rozhlasové zpravodajství, obrazové zpravodajství, TV produkce, filmová produkce, tvorba programů, tvorba a výroba televizních a audiovizuálních programů, agenturní činnost v oblasti kultury, modelingová agentura, zprostředkování v oblasti kultury, výchovy, zábavy a sportu, výchovná, vzdělávací, soutěžní a zábavní činnost, zábavní nebo kulturní nebo vzdělávací představení, organizace společenských a kulturních akcí, organizace, provozování a provádění her a soutěží i veřejných, provozování divadla, provozování kina, výstavní činnost v oblasti kultury nebo zábavy nebo výchovy nebo vzdělávání, digitální zpracování obrazu (služby -), elektronické publikování (DTP), nahrávací studia (služby -), poskytování on-line elektronických publikací a děl (bez možnosti stažení), poskytování on-line audiovizuálních děl bez možnosti stažení, poskytování on-line elektronických publikací, vydávání elektronických knih a on-line časopisů, poskytování publikací z celosvětové počítačové sítě nebo Internetu s možností prohlédávání, pronájem kinematografických filmů, rozhlasové a televizní programy (výroba -), texty (psaní, zveřejňování -) kromě reklamních, vydávání textů, s výjimkou reklamních nebo náborových, výroba divadelních a/nebo jiných představení, výstavy (organizování kulturních nebo vzdělávacích -), poskytování služeb výchovných, vzdělávacích, soutěžních, kulturních a zábavních prostřednictvím Internetu a jiných sítí, provozování tělovýchovných zařízení, pronájem a půjčování sportovních potřeb s výjimkou dopravních prostředků, půjčování knih, tiskovin, pronájem a půjčování audiopřístrojů, videopřístrojů, videorekordérů, videokamer, fotoaparátů, promítaček, rozhlasových a televizních přijímačů, filmů, kulturních a vzdělávacích potřeb a přístrojů, půjčování a pronájem obrazů, dekorací, pronájem stadiónů, tenisových dvorců, pronájem a půjčování potápěčské výstroje, pronájem a půjčování sportovního nářadí s výjimkou dopravních prostředků, provozování a/nebo pronájem fitness centra.

(511) 35, 38, 41
(210) O-500034

(111) **333621**
(220) 28.08.2012
(151) 11.09.2013
(540)

DataKal

(592) Slovní
(730) **Kalenda Systems, s.r.o.**, Pražská 1201, Šestajovice, 25092, CZ
(740) Advokátní kancelář Mašek, Kočí, Aujezdský, JUDr. Josef Aujezdský, Opletalova 1535/4, Praha 1, 11000
(510) (9) počítače a počítačové systémy všech druhů včetně přenosných, jejich příslušenství, zobrazující, vstupní a výstupní zařízení počítačů (displeje, monitory, projektory, klávesnice, scannery, tiskárny), komponenty, ostatní příslušenství počítačů, náhradní díly a spotřební materiál v rámci této třídy pro uvedená zařízení a komponenty, disky, diskety, nosiče informací, paměťová zařízení, diskové paměti, databanky, modemy; (16) tiskoviny a polygrafické výrobky, odborné publikace a periodika, tiskopisy, propagační materiály v rámci této třídy, adresáře (tiskoviny) užívané k informačním a počítačovým službám pro hromadné zpracování dat; (35) obchodně zprostředkovatelská činnost, obchodní zastupování tuzemských a zahraničních firem, služby prodeje v oboru počítačového hardwaru, periferních zařízení počítačových systémů a sítí; (36) služby leasingu v oboru počítačového hardwaru, periferních zařízení počítačových systémů a sítí; (38) poskytování datových telekomunikačních služeb, provozování spojových počítačových sítí, datové služby, přenos zvuku, obrazu a informací, zprostředkovatelská a poradenská činnost v daném oboru; (41) organizační a poradenská činnost v oblasti kulturních a společenských akcí (festivaly, kongresy, konference), zpracování odborných studií v této oblasti, vydavatelská a nakladatelská činnost v těchto oborech (odborné a vzdělávací tiskoviny, publikace, zprávy a informace z těchto oborů), produkční, agenturní a vzdělávací činnost v těchto oborech; (42) projekční a posudková činnost v oboru informačních technologií, poskytování know how (technologické služby), zpracování odborných studií v oblasti

informačních technologií, počítačová grafika, služby datové diagnostiky a obnovy.

(511) 9, 16, 35, 36, 38, 41, 42
(210) O-497751

(111) **334305**
(220) 11.01.2013
(151) 16.10.2013
(540)



(594) Kombinovaná
(591) Barevná
(730) **Církev adventistů sedmého dne**, Londýnská 30, Praha 2, 12000, CZ
(510) (35) propagace níže uvedených akcí a činností; (41) organizování a vedení pravidelných schůzek, tematických besed, víkendových akcí, turistických výprav do přírody a prázdninových táborů pro děti a mládež, příprava zájmových aktivit na smysluplné využívání volného času a podpora rozvoje osobnosti mladých lidí, jak v oblasti fyzické, tak i duchovní a mravní, poskytování systematického vzdělávání vedoucích oddílů ve schopnostech pozitivně ovlivňovat děti při vytváření správného postoje k nebezpečím jako jsou závislosti na drogách, hracích automatech, alkoholu a podobně, publikování a rozšiřování různých materiálů pro uvedenou činnost a vzdělávání; (43) poskytování ubytovacích a stravovacích služeb, které jsou spojené s organizací víkendových akcí, školení a prázdninových táborů.

(511) 35, 41, 43
(210) O-501045

(111) **334427**
(220) 29.08.2012
(151) 23.10.2013
(540)



(594) Kombinovaná
(591) Barevná
(730) **Šafr Daniel**, Palackého 396, Trutnov, 54101, CZ
(510) (16) výrobky z papíru a lepenky, které nejsou zařazeny do jiných tříd, periodické a neperiodické publikace, knihy, časopisy, brožury, fotografie, plakáty, pohledy, kalendáře, manuály, samolepky, obtisky, psací potřeby, učební a vyučovací pomůcky s výjimkou přístrojů, plastické obaly, nezařazené do jiných tříd, papírové vlajky, čepice a stínítka, informační a reklamní produkty v papírové formě, data a databáze na papírových nosičích, prezentační a klubové karty, formuláře, ozdobné předměty z papíru; (35) inzertní, reklamní a propagační činnost, zprostředkování obchodních kontaktů, organizování a zajištění výstav a veletrhů k reklamním a obchodním účelům, organizování promotion akcí a festivalů k reklamním a obchodním účelům, poskytování obchodních informací a jiných obchodních informačních produktů, například multimediálních informací, pro reklamní a obchodní účely, včetně jejich vyhledávání, inzertní a propagační činnost, včetně on-line inzerce a prezentace uživatelů v počítačové síti Internet, obchodní využití sítě Internet v oblasti vyhledávacích služeb a e-businessu, příprava elektronických pozvánek, prezentace výrobků a služeb včetně prezentace na www stránkách v počítačové síti Internet, vydávání reklamních a/nebo náborových textů, propagačních a inzertních tiskovin, distribuce a vydavatelství reklamních

nebo inzertních materiálů (plakáty, samolepky, fotografie, kalendáře, knihařské výrobky, informační a propagační výrobky, včetně dekoracních předmětů), obchodní a podnikatelský informační servis, administrativní činnosti, zprostředkování obchodu prostřednictvím prodejních stánků (provozování tržišť), prezentace služeb a výrobků partnerů projektu; (41) činnosti výchovného, společenského a kulturního charakteru, realizace hudebních vystoupení, příprava a realizace výstav k vzdělávacím a výchovným účelům a vernisáží, doprovodné kulturní programy, promo akce a festivaly výchovného, společenského a kulturního charakteru, realizace divadelních představení, realizace rytmických turnajů a ukázek bojového umění, uspořádání historických průvodů, realizace soutěží a dětských představení, provozování dětského koutku včetně výstav živého zvířectva, realizace reprodukcovaných hudebních a divadelních produkcí, realizace lidových zábav a vystoupení, různé jiné druhy kulturních představení, realizace uměleckého přednesu, provozování akrobatických představení, realizace tomboly, organizování soutěží zábavních i vzdělávacích, realizace uměleckých dílen, uspořádání ohňostrojů včetně drobných pyrotechnických představení, realizace kulturních, vzdělávacích a sportovních akcí pro V.I.P. klientelu, přednášky a panelové diskuse, realizace tiskových konferencí, seminářů, sympozia, fotografické služby, filmová tvorba, včetně videofilmů, výchova, vzdělávání a školení, také prostřednictvím Internetu, sportovní aktivity.

(511) 16, 35, 41
(210) O-497785

(111) **334720**
(220) 14.11.2012
(151) 13.11.2013
(540)

Cesta na hrad

(592) Slovní
(730) **TV Nova s.r.o.**, Kříženeckého nám. 1078/5, Praha 5, 15200, CZ
(740) Dana Lukajová, patentový zástupce, Voršilská 10, Praha 1, 11000
(510) (35) reklamní, inzertní a propagační činnost, marketing, reklamní, inzertní a propagační činnost prostřednictvím jakéhokoliv média, prostřednictvím telefonní sítě nebo datové sítě nebo informační sítě nebo elektronické sítě nebo komunikační sítě nebo počítačové sítě, poskytování informací komerčního nebo reklamního charakteru, multimediálních informací komerčního charakteru, komerční využití Internetu v oblastech komerčních internetových médií a vyhledávacích služeb, online inzerce, pronájem informačních míst v rámci této třídy, činnost reklamní agentury, činnost ekonomických a/nebo organizačních poradců, zprostředkování v obchodních vztazích, merchandising, franchising, pomoc při využívání a řízení obchodního podniku, personální agentura, personální poradenství, automatizované zpracování dat, pomoc při provozování obchodů a obchodních činností průmyslového nebo obchodního podniku, služby, které zahrnují záznam, přepis, vypracování, kompilaci, přenášení nebo systematickosti písemných či datových či elektronických sdělení a záznamů, jakož i využívání nebo kompilaci matematických a statistických údajů, organizační zabezpečování televizního vysílání v rámci této třídy, systém na podporu a intenzifikaci obchodních služeb založený na zvyšování klíčových spolupracovníků a klientů (obchodní služby), věrnostní a bonusové systémy (obchodní služby) jako například poskytování slev a odměn, přednostní a nadstandardní poskytování služeb, vše zejména v prodeji výrobků a služeb, výstavy komerční nebo reklamní nebo propagační, předvádění zboží prostřednictvím Internetu nebo katalogu nebo výstav za účelem reklamy a/nebo prodeje, přeskupování a shromažďování (kromě dopravy) různých výrobků pro třetí osoby za účelem umožnit spotřebiteli pohodlně vybrat a prohlížet a kupovat (kromě přepravy) prostřednictvím katalogu a/nebo Internetu a/nebo zásilkového prodeje, zásilkový prodej zboží, maloobchodní prodej výrobků zařazených ve tř. 1-34; (38) telekomunikace, služby umožňující komunikaci jedné osoby s druhou, televizní vysílání, rozhlasové vysílání, digitální vysílání, televizní vysílání programů, televizní vysílání zábavních, vzdělávacích, výchovných, soutěžních, diskusních a informačních pořadů, telematika, šíření, výměna nebo získávání zpráv a informací, šíření elektronických časopisů, informací, elektronických periodik, knih v elektronické podobě, audio nebo audiovizuálních děl prostřednictvím informační nebo datové nebo elektronické nebo komunikační nebo telekomunikační nebo počítačové sítě, zejména Internetu, pomocí satelitů a jiných, informační služby na Internetu související s televizním vysíláním, služby na Internetu související s televizním vysíláním, provozování internetového serveru, provozování internetového portálu, zajištění prostoru pro webové stránky, poskytování portálu na Internetu, poskytování on-line platformy pro nahrávání, uchovávání, zpracování, přenos a aktualizaci dat, obrázků,

fotografií, 3D aplikací, zprostředkovatelská činnost v oblasti informačního servisu, komunikace a přenos dat prostřednictvím veřejné nebo neveřejné telekomunikační sítě, komunikace, poradenská činnost v oblasti sdělovacích prostředků, telekomunikací, informační služby v oblasti telekomunikací, informační kancelář, poskytování informačních služeb prostřednictvím počítačů - v rámci této třídy, pronájem komunikačních míst, telekomunikační služby umožňující on-line v sítích dálkové nahrávání a zpracování obrázků a obrazových dat a tvorbu a zpracování fotografických alb a fotoknih, telekomunikační služby umožňující on-line v sítích dálkové objednávání a dodávání výrobků, na kterých jsou nanesená obrazová data objednatel; (41) nakladatelství a vydavatelství, ediční činnost, publikační činnost, nahrávání nosičů zvukových nebo obrazově zvukových, půjčování nahraných zvukových a zvukově obrazových záznamů, tvorba a šíření audiovizuálních děl, zpravodajství, publicistika, televizní zpravodajství, rozhlasové zpravodajství, obrazové zpravodajství, TV produkce, filmová produkce, tvorba programů, tvorba a výroba televizních a audiovizuálních programů, agenturní činnost v oblasti kultury, modelingová agentura, zprostředkování v oblasti kultury, výchovy, zábavy a sportu, výchovná, vzdělávací, soutěžní a zábavní činnost, zábavní nebo kulturní nebo vzdělávací představení, organizace společenských a kulturních akcí, organizace, provozování a provádění her a soutěží i veřejných, provozování divadla, provozování kina, výstavní činnost v oblasti kultury nebo zábavy nebo výchovy nebo vzdělávání, digitální zpracování obrazu (služby -), elektronické publikování (DTP), nahrávací studia (služby -), poskytování on-line elektronických publikací a děl [bez možnosti stažení], poskytování on-line audiovizuálních děl bez možnosti stažení, poskytování on-line elektronických publikací, vydávání elektronických knih a on-line časopisů, poskytování publikací z celosvětové počítačové sítě nebo Internetu s možností prohledávání, pronájem kinematografických filmů, rozhlasové a televizní programy (výroba -), texty (psaní, zveřejňování -) kromě reklamních, vydávání textů, s výjimkou reklamních nebo náborových, výroba divadelních a/nebo jiných představení, výstavy (organizování kulturních nebo vzdělávacích -), poskytování služeb výchovných, vzdělávacích, soutěžních, kulturních a zábavních prostřednictvím Internetu a jiných sítí, provozování tělovýchovných zařízení, pronájem a půjčování sportovních potřeb s výjimkou dopravních prostředků, půjčování knih, tiskovin, pronájem a půjčování audiopřístrojů, videopřístrojů, videorekordérů, videokamer, fotoaparátů, promítaček, rozhlasových a televizních přijímačů, filmů, kulturních a vzdělávacích potřeb a přístrojů, půjčování a pronájem obrazů, dekorací, pronájem stadionů, tenisových dvorců, pronájem a půjčování potápěčské výstroje, pronájem a půjčování sportovního nářadí s výjimkou dopravních prostředků, provozování a/nebo pronájem fitness centra.

(511) 35, 38, 41
(210) O-499745

(111) **334993**
(220) 18.12.2012
(151) 04.12.2013
(540)



(594) Kombinovaná
(730) **Žák Vilém Ing.**, Sukova 1233, Nové Strašecí, 27101, CZ
(740) PROPATENT, Ing. Vlasta Sedláčková, patentový zástupce, Pod Pekařkou 107/1, Praha 4, Podolí, 14700
(510) (35) obchodní vedení umělecké agentury, prezentace výrobků v komunikačních médiích pro účely maloobchodu, umělci (agentury), organizování komerčních a reklamních výstav; (41) elektronické publikování (DTP), hudební produkce, koncertní síně a sály, služby nahrávacího studia, výroba rozhlasových a televizních programů, organizování uměleckých výstav; (42) tvorba a správa webových stránek, digitalizace dokumentů, umělecký design.
(511) 35, 41, 42
(210) O-500592

(111) **335316**
(220) 21.12.2012
(151) 03.01.2014
(540)

TERMIXÍK

(592) Slovní
(730) **POLABSKÉ MLÉKÁRNY a.s.**, Dr. Kryšpína 510/4, Poděbrady, Poděbrady II, 29001, CZ
(740) Rott, Růžička & Guttman a spol., Vyskočilova 1566, Praha 4, Míchle, 14000
(510) (5) potraviny pro kojence, sladové mléčné nápoje pro lékařské účely, doplňky výživy pro lékařské účely, tuky pro lékařské účely; (29) mléko a mléčné výrobky všeho druhu; (30) cukrovinky s obsahem mléka.
(511) 5, 29, 30
(210) O-500730

(111) **337515**
(220) 31.01.2013
(151) 09.04.2014
(540)



(594) Kombinovaná
(591) Barevná
(730) **NATUR HOUSE, s.r.o.**, Zahradní 392, Ronov nad Doubravou, 53842, CZ
(510) (19) panely pro nízkoenergetické a pasivní dřevostavby; (37) výstavba rodinných domů, komerčních objektů, altánů i garáží.
(511) 19, 37
(210) O-501510

(111) **337544**
(220) 03.02.2012
(151) 16.04.2014
(540)



(594) Slovní grafická
(730) **RUPA, spol. s r.o.**, Poslední 215/8, Praha 10, Hostivař, 10200, CZ
(740) MIRA Patentová a známková kancelář, Blanka Fišerová, V kapslovně 2770/11, Praha 3, Žižkov, 13000
(510) (5) cukrovinky s léčivými účinky, tyčinky na bázi zrn s ovocem a/nebo suchými plody se zvýšeným obsahem vitamínů s vlákninami, se stopovými prvky a flavonoidními látkami, vitamínové a multivitaminové přípravky, dietetické a diabetické poživatiny pro zvláštní výživu, cereální tyčinky, nízkoenergetické a specifické doplňky pro zvláštní výživu - vše pro děti a léčebné účely; (16) papír a výrobky z papíru, reklamní prospekty, plakáty, billboardy (plakáty), poutače z papíru nebo z lepenky, obtisky, etikety, papírové skládačky (obaly), lepenka, lepenkové krabice, lepenka formovaná a ostatní lepenkové výrobky, kartonážní výrobky, periodika a veškeré polygrafické výrobky, papírové tašky a papírové ochranné obaly všech druhů, tašky a obalové materiály z plastických hmot v rámci této třídy, ozdobné, propagační, reklamní, inzertní a upomínkové výrobky z papíru zařazené do této třídy; (30) müsli tyčinky, cukrovinky a tyčinky na bázi zrn, s medem, se suchými a lesními plody, se semeny, s ořechy, s pufovanou rýží a s upraveným ovocem s polevou a/nebo bez ní neobsahující konzervační látky, syntetická barviva ani syntetické příchutě, vánoční

figurky a cukrovinky, cukrovinky všech druhů, výrobky marcipánové, nugátové, fondánové a kokosové, drobné cukroví, čokoláda a čokoládové výrobky všech druhů, tyčinky s vlákninou, tyčinky na bázi zrn s ovocem a/nebo suchými plody s polevou anebo bez ní se zvýšeným obsahem vitamínů, se stopovými prvky a flavonoidními látkami, obiloviny upravené pro přímou konzumaci ve všech formách, trvanlivé potravinářské výrobky expandované a extrudované včetně výrobků zdravé a racionální výživy na bázi ořechů, semen, suchých plodů a upraveného ovoce, rýže a výrobky z pufované rýže, pekařské výrobky, veškeré cukrovinky, výrobky obsahující cereální a extrudované složky, výrobky z medu a/nebo s obsahem medu, výrobky z pemíkového a medového těsta, výrobky na bázi ovoce, suchých plodů, medu, kávy, s kávovým a/nebo karamelovým extraktem, trvanlivé potravinářské výrobky na bázi suchých plodů, upraveného ovoce, rýže, semen a jejich směsí a/nebo amarantu, cereální směsí a občerstvení na bázi cereálií, bonbóny, cukr a cukrářské výrobky, pochutiny a potravní doplňky dietetické nemedicínální na bázi zrn a semen, ostatní nízkoenergetické doplňky pro výživu lidí zařazené v této třídě, veškeré nápoje připravené z kávy, kakaa, čokolády a/nebo z jejich náhražek; (35) televizní a mediální reklama, rozhlasová a venkovní reklama, marketing a marketingové studie, propagační, reklamní a inzertní služby prostřednictvím jakéhokoliv média, prostřednictvím telefonní, datové nebo informační sítě, reklamní, propagační, inzertní a informační služby v oblasti cukrovinek, prezentace výrobků zařazených ve třídách 5, 16, 30 v komunikačních médiích pro účely maloobchodu, předvádění a rozšiřování vzorků zboží, reklama, pomoc při řízení zahraničně obchodní činnosti, obchodní informační servis, administrativní služby, obchodní management, koncipování prezentací a jiných informačních nabídek k reklamním i prodejním účelům, služby zajišťující optimalizaci firemního chování a fungování s cílem zvýšení produktivity a profistability na základě cíleného řízení vztahu se zákazníky, prezentace na výstavách a veletrzích komerčního a reklamního charakteru, televizní merchandising, propagace, reklama a inzerce, franchising, dodavatelské služby pro třetí osoby s výrobky zařazenými ve třídách 5, 16, 30, internetový obchod s výrobky ve třídách 5, 16, 30, služby v oblasti importu a exportu s výrobky zařazenými ve třídách 5, 30.

(511) 5, 16, 30, 35
(210) O-492344

(111) **337545**
(220) 03.02.2012
(151) 16.04.2014
(540)



(594) Slovní grafická
(730) **RUPA, spol. s r.o.**, Poslední 215/8, Praha 10, Hostivař, 10200, CZ
(740) MIRA Patentová a známková kancelář, Blanka Fišerová, V kapslovně 2770/11, Praha 3, Žižkov, 13000
(510) (5) cukrovinky s léčivými účinky, tyčinky na bázi zrn s ovocem a/nebo suchými plody se zvýšeným obsahem vitamínů s vlákninami, se stopovými prvky a flavonoidními látkami, vitamínové a multivitaminové přípravky, dietetické a diabetické poživatiny pro zvláštní výživu, cereální tyčinky, nízkoenergetické a specifické doplňky pro zvláštní výživu - vše pro děti a léčebné účely; (16) papír a výrobky z papíru, reklamní prospekty, plakáty, billboardy (plakáty), poutače z papíru nebo z lepenky, obtisky, etikety, papírové skládačky (obaly), lepenka, lepenkové krabice, lepenka formovaná a ostatní lepenkové výrobky, kartonážní výrobky, periodika a veškeré polygrafické výrobky, papírové tašky a papírové ochranné obaly všech druhů, tašky a obalové materiály z plastických hmot v rámci této třídy, ozdobné, propagační, reklamní, inzertní a upomínkové výrobky z papíru zařazené do této třídy; (30) müsli tyčinky, cukrovinky a tyčinky na bázi zrn, s medem, se suchými a lesními plody, se semeny, s ořechy, s pufovanou rýží a s upraveným ovocem s polevou a/nebo bez ní neobsahující konzervační látky, syntetická barviva ani syntetické příchutě, vánoční figurky a cukrovinky, cukrovinky všech druhů, výrobky marcipánové, nugátové, fondánové a kokosové, drobné cukroví, čokoláda a čokoládové výrobky všech druhů, tyčinky s vlákninou, tyčinky na bázi zrn s ovocem a/nebo suchými plody s polevou a/nebo bez ní se zvýšeným obsahem

vitaminů, se stopovými prvky a flavonoidními látkami, obiloviny upravené pro přímou konzumaci ve všech formách, trvanlivé potravinářské výrobky expandované a extrudované včetně výrobků zdravé a racionální výživy na bázi ořechů, semen, suchých plodů a upraveného ovoce, rýže a výrobky z pufované rýže, pekařské výrobky, veškeré cukrovinky, výrobky obsahující cereální a extrudované složky, výrobky z medu a/nebo s obsahem medu, výrobky z perníkového a medového těsta, výrobky na bázi ovoce, suchých plodů, medu, kávy, s kávovým a/nebo karamelovým extraktem, trvanlivé potravinářské výrobky na bázi suchých plodů, upraveného ovoce, rýže, semen a jejich směsí a/nebo amarantu, cereální směsi a občerstvení na bázi cereálií, bonbóny, cukr a cukrářské výrobky, pochutiny a potravní doplňky dietetické nemedicínální na bázi zrn a semen, ostatní nízkenergetické doplňky pro výživu lidí zařazené v této třídě, veškeré nápoje připravené z kávy, kaka, čokolády a/nebo z jejich náhražek; (35) televizní a mediální reklama, rozhlasová a venkovní reklama, marketing a marketingové studie, propagační, reklamní a inzertní služby prostřednictvím jakéhokoliv média, prostřednictvím telefonní, datové nebo informační sítě, reklamní,

propagační, inzertní a informační služby v oblasti cukrovinek, prezentace výrobků zařazených ve třídách 5, 16, 30 v komunikačních médiích pro účely maloobchodu, předvádění a rozšiřování vzorků zboží, reklama, pomoc při řízení zahraničně obchodní činnosti, obchodní informační servis, administrativní služby, obchodní management, koncipování prezentací a jiných informačních nabídek k reklamním i prodejním účelům, služby zajišťující optimalizaci firemního chování a fungování s cílem zvýšení produktivity a profistability na základě cíleného řízení vztahu se zákazníky, prezentace na výstavách a veletrzích komerčního a reklamního charakteru, televizní merchandising, propagace, reklama a inzerce, franchising, dodavatelské služby pro třetí osoby s výrobky zařazenými ve třídách 5, 16, 30, internetový obchod s výrobky ve třídách 5, 16, 30, služby v oblasti importu a exportu s výrobky zařazenými ve třídách 5, 30.

(511) 5, 16, 30, 35

(210) O-492345

Zániky ochranných známek uplynutím doby platnosti

Kapitola obsahuje údaje o ochranných známkách, které zanikly uplynutím doby platnosti podle ustanovení § 29 odst. 1 zákona č. 441/2003 Sb.

Číslo zápisu (111)	Číslo přihlášky (210)	Datum zániku (141)
165069	52297	07.07.2021
172106	62510	03.07.2021
172112	62532	03.07.2021
172372	62496	02.07.2021
172470	62541	04.07.2021
172500	62438	01.07.2021
172813	62546	04.07.2021
175434	62539	04.07.2021
183606	62487	02.07.2021
240780	169426	03.07.2021
242733	169371	02.07.2021
242734	169372	02.07.2021
242735	169402	03.07.2021
244486	169386	02.07.2021
244490	169409	03.07.2021
244491	169410	03.07.2021
245021	169442	04.07.2021
245022	169451	04.07.2021
245693	169453	04.07.2021
245694	169454	04.07.2021
246432	169449	04.07.2021
247219	169389	02.07.2021
250698	169357	02.07.2021
321532	486978	01.07.2021
321813	486919	30.06.2021
321814	486954	30.06.2021

Číslo zápisu (111)	Číslo přihlášky (210)	Datum zániku (141)
322045	486968	01.07.2021
322486	486965	01.07.2021
322487	486966	01.07.2021
322598	486953	30.06.2021
322730	486989	03.07.2021
322732	487017	05.07.2021
322733	487018	06.07.2021
322734	487025	07.07.2021
322735	487026	07.07.2021
322736	487027	07.07.2021
322840	487012	04.07.2021
322982	486922	30.06.2021
322983	486927	30.06.2021
322984	486946	30.06.2021
322985	486974	01.07.2021
323109	486947	30.06.2021
323110	486970	01.07.2021
323111	486973	01.07.2021
323112	486975	01.07.2021
323115	487021	07.07.2021
323215	486948	30.06.2021
323330	487001	04.07.2021
323332	487004	04.07.2021
323333	487005	04.07.2021
323334	487006	04.07.2021
323335	487007	04.07.2021

Číslo zápisu (111)	Číslo přihlášky (210)	Datum zániku (141)
323336	487009	04.07.2021
323337	487010	04.07.2021
323339	487019	07.07.2021
323514	486986	01.07.2021
323516	486998	03.07.2011
323695	486955	30.06.2021
323697	486958	30.06.2021
323698	486959	30.06.2021
323872	486931	30.06.2021
324274	486940	30.06.2021
324277	486976	01.07.2021
324487	486918	30.06.2021
324798	486929	30.06.2021
324880	487014	04.07.2021
324883	487023	07.07.2021
324884	487024	07.07.2021
325979	487048	07.07.2021
326630	486971	01.07.2021
326955	486945	30.06.2021
327523	486996	01.07.2021
327961	487000	04.07.2021
330661	486930	30.06.2021
333342	487038	07.07.2021
333343	487039	07.07.2021

Vzdání se práv k ochranné známce

Vlastník ochranné známky se může podle ustanovení § 30 zákona č. 441/2003 Sb. u Úřadu písemným prohlášením vzdát práv k ochranné známce v rozsahu všech výrobků nebo služeb, pro které byla zapsána, nebo některých z nich. Účinky tohoto prohlášení nastávají dnem doručení prohlášení vlastníka ochranné známky Úřadu a nelze je vzít zpět. V této kapitole je tedy uvedeno datum účinnosti vzdání se práv k ochranné známce. Pokud se vlastník vzdal práv k ochranné známce jen v rozsahu některých výrobků a služeb, je pod příslušným INID kódem zveřejněn rovněž zbývající seznam výrobků a služeb, pro které ochranná známka zůstává zapsána. Tato kapitola dále zahrnuje údaje o ochranných známkách, u kterých vlastník písemným prohlášením omezil rozsah ochrany ve vztahu k prvku ochranné známky.

(111) 372053

(540)

WENZYM

(592) Slovní

(210) O-551460

(580) s účinností ode dne 08.02.2022/vzdání se práv k ochranné známce

(111) 384864

(540)

WENZYM

(592) Slovní

(210) O-559445

(580) s účinností ode dne 08.02.2022/vzdání se práv k ochranné známce

Změny vlastníků ochranných známek

Kapitola obsahuje údaje o ochranných známkách, které byly převedeny nebo přešly ve smyslu ustanovení § 15 odst. 1, 2 a § 16 zákona č. 441/2003 Sb. na jiného vlastníka v rozsahu všech zapsaných výrobků nebo služeb.

Číslo zápisu (111)	Dřívější vlastník (770)	Nynější vlastník (730)	S účinností od (580)
304160	HECKL s.r.o., Přemyslova 153, Kralupy nad Vltavou, Mikovice, 27801, CZ	HECKL Real Estate s.r.o., Přemyslova 153, Kralupy nad Vltavou, Mikovice, 27801, CZ	14.02.2022
304161	HECKL s.r.o., Přemyslova 153, Kralupy nad Vltavou, Mikovice, 27801, CZ	HECKL Real Estate s.r.o., Přemyslova 153, Kralupy nad Vltavou, Mikovice, 27801, CZ	14.02.2022
304163	HECKL s.r.o., Přemyslova 153, Kralupy nad Vltavou, Mikovice, 27801, CZ	HECKL Real Estate s.r.o., Přemyslova 153, Kralupy nad Vltavou, Mikovice, 27801, CZ	14.02.2022
304164	HECKL s.r.o., Přemyslova 153, Kralupy nad Vltavou, Mikovice, 27801, CZ	HECKL Real Estate s.r.o., Přemyslova 153, Kralupy nad Vltavou, Mikovice, 27801, CZ	14.02.2022
306912	HECKL s.r.o., Přemyslova 153, Kralupy nad Vltavou, Mikovice, 27801, CZ	HECKL Real Estate s.r.o., Přemyslova 153, Kralupy nad Vltavou, Mikovice, 27801, CZ	14.02.2022
306913	HECKL s.r.o., Přemyslova 153, Kralupy nad Vltavou, Mikovice, 27801, CZ	HECKL Real Estate s.r.o., Přemyslova 153, Kralupy nad Vltavou, Mikovice, 27801, CZ	14.02.2022
306914	HECKL s.r.o., Přemyslova 153, Kralupy nad Vltavou, Mikovice, 27801, CZ	HECKL Real Estate s.r.o., Přemyslova 153, Kralupy nad Vltavou, Mikovice, 27801, CZ	14.02.2022
314853	HECKL s.r.o., Přemyslova 153, Kralupy nad Vltavou, Mikovice, 27801, CZ	HECKL Real Estate s.r.o., Přemyslova 153, Kralupy nad Vltavou, Mikovice, 27801, CZ	14.02.2022
371007	HECKL s.r.o., Přemyslova 153, Kralupy nad Vltavou, Mikovice, 27801, CZ	HECKL Real Estate s.r.o., Přemyslova 153, Kralupy nad Vltavou, Mikovice, 27801, CZ	14.02.2022
371008	HECKL s.r.o., Přemyslova 153, Kralupy nad Vltavou, Mikovice, 27801, CZ	HECKL Real Estate s.r.o., Přemyslova 153, Kralupy nad Vltavou, Mikovice, 27801, CZ	14.02.2022
371009	HECKL s.r.o., Přemyslova 153, Kralupy nad Vltavou, Mikovice, 27801, CZ	HECKL Real Estate s.r.o., Přemyslova 153, Kralupy nad Vltavou, Mikovice, 27801, CZ	14.02.2022
371010	HECKL s.r.o., Přemyslova 153, Kralupy nad Vltavou, Mikovice, 27801, CZ	HECKL Real Estate s.r.o., Přemyslova 153, Kralupy nad Vltavou, Mikovice, 27801, CZ	14.02.2022
374479	HECKL s.r.o., Přemyslova 153, Kralupy nad Vltavou, Mikovice, 27801, CZ	HECKL Real Estate s.r.o., Přemyslova 153, Kralupy nad Vltavou, Mikovice, 27801, CZ	14.02.2022
374480	HECKL s.r.o., Přemyslova 153, Kralupy nad Vltavou, 27801, CZ	HECKL Real Estate s.r.o., Přemyslova 153, Kralupy nad Vltavou, Mikovice, 27801, CZ	14.02.2022

Změny v údajích o vlastnících ochranných známek

Kapitola obsahuje ochranné známky, u kterých byla v rejstříku ochranných známek vyznačena změna v údajích o vlastnících ve smyslu ustanovení § 27 odst. 2 a 7 zákona č. 441/2003 Sb.

Číslo zápisu (111)	Vlastník (730)	S účinností od (580)
175353	Nožička Oldřich Ing., K Bříčce 1582/27, Hradec Králové, Nový Hradec Králové, 50008, CZ	15.02.2022
177642	KÖNIG LS s.r.o., Zenklova 454/36, Praha 8, Libeň, 18000, CZ	14.02.2022
179932	Pivovarský dvůr Zvíkov s.r.o., č. p. 92, Zvíkovské Podhradí, 39701, CZ	14.02.2022
202447	Yahoo Inc., 22000 AOL Way, Dulles, VA, US	10.02.2022
215436	CASSIS spol.s.r.o., U Sluncové 666/12a, Praha 8, Karlín, 18600, CZ	10.02.2022
222551	Ševčík Ladislav, č. p. 579, Železný Brod, 46822, CZ	14.02.2022
227125	Ševčík Ladislav, č. p. 579, Železný Brod, 46822, CZ	14.02.2022
231726	STIS stavební a inženýrská společnost, s.r.o., Nad lesním divadlem 1318/21, Praha 4, Braník, 14200, CZ	10.02.2022
250326	MADETA a.s., Rudolfovská tř. 246/83, České Budějovice, České Budějovice 4, 37001, CZ	15.02.2022
250390	Gregor Dalibor Ing., Havlíčkova 1753/2, Opava, Předměstí, 74601, CZ	11.02.2022
250853	Leube Beton s.r.o., U Hlavního nádraží 2764/3, Jihlava, 58601, CZ	10.02.2022
251570	ASTOR-KOMPLEX s.r.o., V Mlejnků 611/3b, Hradec Králové, Třebeš, 50011, CZ	15.02.2022
253159	MADETA a.s., Rudolfovská tř. 246/83, České Budějovice, České Budějovice 4, 37001, CZ	15.02.2022
253233	Teijin Kabushiki Kaisha (Teijin Limited), 2-4, Nakanoshima 3-chome, Kita-ku, Osaka, JP	15.02.2022
253234	Teijin Kabushiki Kaisha (Teijin Limited), 2-4, Nakanoshima 3-chome, Kita-ku, Osaka, JP	15.02.2022
253345	e-Finance, a.s., Bratislavská 234/52, Brno, Zábřovice, 60200, CZ	09.02.2022
254316	Hilding Anders Česká republika a.s., Branská 329, Jilemnice, 51401, CZ	11.02.2022
254317	Hilding Anders Česká republika a.s., Branská 329, Jilemnice, 51401, CZ	11.02.2022
254590	POLABSKÉ MLÉKÁRNY a.s., Dr. Kryšpína 510/4, Poděbrady, Poděbrady II, 29001, CZ	14.02.2022
275723	Hilding Anders Česká republika a.s., Branská 329, Jilemnice, 51401, CZ	11.02.2022
278747	Hilding Anders Česká republika a.s., Branská 329, Jilemnice, 51401, CZ	11.02.2022
302958	Hilding Anders Česká republika a.s., Branská 329, Jilemnice, 51401, CZ	11.02.2022
302959	Hilding Anders Česká republika a.s., Branská 329, Jilemnice, 51401, CZ	11.02.2022
312877	Hilding Anders Česká republika a.s., Branská 329, Jilemnice, 51401, CZ	11.02.2022
313125	Hilding Anders Česká republika a.s., Branská 329, Jilemnice, 51401, CZ	11.02.2022
313126	Hilding Anders Česká republika a.s., Branská 329, Jilemnice, 51401, CZ	11.02.2022
314675	MN Inter-Fashion Ltd., 1-2-7, Moto Akasaka, Minato-ku, Tokyo, JP	14.02.2022
316515	Hilding Anders Česká republika a.s., Branská 329, Jilemnice, 51401, CZ	11.02.2022
324999	Ecksteinová Šárka, 86, Trnová, 25210, CZ	14.02.2022
325256	Biskup Martin Mgr., Goetheho 1077/23, Praha 6, Bubeneč, 16000, CZ	14.02.2022
326715	AGILA TRADE, s.r.o., Mírová 87/2, Adamov, 67904, CZ	09.02.2022
326733	STUDIO KULINÁŘ s.r.o., Na Kopečku 251, Hlincová Hora, 37371, CZ	10.02.2022
327177	Adler Nutrition s.r.o., Voršilská 143/4, Praha 1, Nové Město, 11000, CZ	09.02.2022
328001	Adler Nutrition s.r.o., Voršilská 143/4, Praha 1, Nové Město, 11000, CZ	09.02.2022
328005	Ecksteinová Šárka, 86, Trnová, 25210, CZ	14.02.2022
328056	POLABSKÉ MLÉKÁRNY a.s., Dr. Kryšpína 510/4, Poděbrady, Poděbrady II, 29001, CZ	14.02.2022
328057	POLABSKÉ MLÉKÁRNY a.s., Dr. Kryšpína 510/4, Poděbrady, Poděbrady II, 29001, CZ	14.02.2022
328494	AGILA TRADE, s.r.o., Mírová 87/2, Adamov, 67904, CZ	09.02.2022
328844	POLABSKÉ MLÉKÁRNY a.s., Dr. Kryšpína 510/4, Poděbrady, Poděbrady II, 29001, CZ	14.02.2022
328984	HELVÉCIA PROTEIN TRADE Termelő és Kereskedelmi Korlátolt Felelősségű Társaság, Kandó Kálmán street 2, 5520 Szeghalom, HU	14.02.2022
329116	ČSOB Pojišťovna, a. s., člen holdingu ČSOB, Masarykovo náměstí 1458, Pardubice, Zelené Předměstí, 53002, CZ	10.02.2022
329354	Matějková Irena, č. p. 36, Ždírec, 58813, CZ	15.02.2022
329470	Ecksteinová Šárka, 86, Trnová, 25210, CZ	14.02.2022
329544	KRAKONOŠOVO s.r.o., Podolská 496/124, Praha 4, Podolí, 14700, CZ	15.02.2022
329661	POLABSKÉ MLÉKÁRNY a.s., Dr. Kryšpína 510/4, Poděbrady, Poděbrady II, 29001, CZ	14.02.2022
329662	POLABSKÉ MLÉKÁRNY a.s., Dr. Kryšpína 510/4, Poděbrady, Poděbrady II, 29001, CZ	14.02.2022
329992	IMAGE CARE s.r.o., Na příkopě 853/12, Praha 1, Nové Město, 11000, CZ	10.02.2022

Číslo zápisu (111)	Vlastník (730)	S účinností od (580)
329993	IMAGE CARE s.r.o., Na příkopě 853/12, Praha 1, Nové Město, 11000, CZ	10.02.2022
330161	ČSOB Pojišťovna, a. s., člen holdingu ČSOB, Masarykovo náměstí 1458, Pardubice, Zelené Předměstí, 53002, CZ	10.02.2022
332912	IMAGE CARE s.r.o., Na příkopě 853/12, Praha 1, Nové Město, 11000, CZ	10.02.2022
332913	IMAGE CARE s.r.o., Na příkopě 853/12, Praha 1, Nové Město, 11000, CZ	10.02.2022
335316	POLABSKÉ MLÉKÁRNY a.s., Dr. Kryšpína 510/4, Poděbrady, Poděbrady II, 29001, CZ	14.02.2022
336336	Virtshop CZ s.r.o., Letců 1005/4, Hradec Králové, Pražské Předměstí, 50002, CZ	11.02.2022
340170	Hilding Anders Česká republika a.s., Branská 329, Jilemnice, 51401, CZ	11.02.2022
341699	AMC Networks Central Europe Kft., Lomb utca 21-25, 1139 Budapest, HU	10.02.2022
342813	Hilding Anders Česká republika a.s., Branská 329, Jilemnice, 51401, CZ	11.02.2022
342814	Hilding Anders Česká republika a.s., Branská 329, Jilemnice, 51401, CZ	11.02.2022
347228	AMC Networks Central Europe Kft., Lomb utca 21-25, 1139 Budapest, HU	10.02.2022
347763	Hilding Anders Česká republika a.s., Branská 329, Jilemnice, 51401, CZ	11.02.2022
357119	Ševčík Ladislav, č. p. 579, Železný Brod, 46822, CZ	14.02.2022
366594	The President s.r.o., Svatopluka Čecha 1077/25, Lovosice, 41002, CZ	10.02.2022
373324	Hilding Anders Česká republika a.s., Branská 329, Jilemnice, 51401, CZ	11.02.2022
373325	Hilding Anders Česká republika a.s., Branská 329, Jilemnice, 51401, CZ	11.02.2022
374975	The President s.r.o., Svatopluka Čecha 1077/25, Lovosice, 41002, CZ	10.02.2022
376486	AZ JETS a.s., Mikovcova 531/9, Praha 2, Vinohrady, 12000, CZ	10.02.2022
378718	Ševčík Ladislav, č. p. 579, Železný Brod, 46822, CZ	14.02.2022
379062	BioAktiv International GmbH, Bockwitzer Str. 80, 06712 Zeitz OT Würchwitz, DE	15.02.2022
379689	Hilding Anders Česká republika a.s., Branská 329, Jilemnice, 51401, CZ	11.02.2022
379690	Hilding Anders Česká republika a.s., Branská 329, Jilemnice, 51401, CZ	11.02.2022
385208	AZ JETS a.s., Mikovcova 531/9, Praha 2, Vinohrady, 12000, CZ	10.02.2022
388499	Gehlot Jetharam Nemaram, 101, SHREE WHIDE HEIGHTS APARTMENT, SARASWATI NAGAR, HIRAWADI ROAD, NASHIK PIN CODE-422003, MAHARASHTRA, IN	10.02.2022
388500	Gehlot Jetharam Nemaram, 101, SHREE WHIDE HEIGHTS APARTMENT, SARASWATI NAGAR, HIRAWADI ROAD, NASHIK PIN CODE-422003, MAHARASHTRA, IN	10.02.2022
390070	Izaak Reich Crystal s.r.o., č. p. 95, Staré Hutě, 68601, CZ	14.02.2022

Ostatní rozhodné údaje a úřední opravy

Kapitola zahrnuje zejména přetřídění seznamu výrobků a služeb v návaznosti na mezinárodní zápis, opravu chyb ve formulaci, přepisů a zjevných nesprávností za účelem uvedení do souladu se skutečností. V této kapitole jsou zveřejňovány jen takové údaje, které nemohou být zveřejněny spolu se zveřejněním přihlášky nebo se zápisem ochranné známky. Dále kapitola obsahuje důležitá úřední sdělení.

(97) **EP 3345016**

Oznámení o udělení evropského patentu č. 3345016 ze dne 01.12.2021 bylo zrušeno a řízení bylo přerušeno.

(97) **EP 3376512**

Oznámení o udělení evropského patentu č. 3376512 ze dne 05.01.2022 bylo zrušeno a řízení bylo přerušeno.

(111) **278081**

(210) O-425407

Administrativním nedopatřením byly v seznamu duplicitně uvedeny tyto položky: vzdělávání, vzdělávací metoda, výuková metoda, metodika čtení, technika čtení, metodika výuky čtení, náprava vad řeči

(111) **388540**

(210) O-572770

Na základě mezinárodního zápisu byl výraz „správa a zobrazování časového harmonogramu událostí“ ve třídě 42 upřesněn jako „poskytování dočasného používání nestahovatelného počítačového softwaru pro vytváření, správu a zobrazování informací týkajících se místa nebo událostí, zejména pro správu rezervací zasedacích místností a popisů kancelářských prostor“.

(111) **389149**

(210) O-573248

Služby "reklama, propagace" ze přetřídíjí ze tř. 31 do tř. 35 - tř. 31 ze seznamu vypouští.
