

### Číselné INID kódy pro označování bibliografických dat technických řešení

### INID Codes for the identification of bibliographic data of technical solutions

(Standard WIPO ST. 9 a ST. 80)

(11)	číslo patentu/zápisu/osvědčení	(11)	Number of the patent/registration/certification
(15)	datum zápisu průmyslového vzoru	(15)	Industrial design registration date
(21)	číslo přihlášky/žádosti	(21)	.Application number
(22)	datum podání přihlášky/žádosti	(22)	Date of application filling
(23)	údaje o výstavní prioritě	(23)	Exhibition priority data
(28)	počet průmyslových vzorů	(28)	Number of industrial designs included in the application
(31)	číslo prioritní přihlášky	(31)	Number of priority application
(32)	datum podání prioritní přihlášky	(32)	Filling date of priority application
(33)	země priority	(33)	Priority country
(40)	datum zveřejnění přihlášky vynálezu	(40)	Date of publication of patent application
(45)	datum zveřejnění zapsaného průmyslového vzoru	(45)	Publication date of the registered industrial design
(47)	datum zveřejnění udělení patentu a zápisu užitého vzoru, datum zápisu užitého vzoru, datum oznámení udělení evropského patentu v Evropském patentovém věstníku	(47)	Publication date of patent granting and publication date of utility model registration, registration date of utility model, publication date of European patent granting in the European patent bulletin
(51)	mezinárodní patentové třídění/Locamské třídění průmyslových vzorů	(51)	International Patent Classification/ Locarno Classification for Industrial Designs
(54)	Název	(54)	Title
(55)	vyobrazení průmyslového vzoru	(55)	Reproduction of the industrial design
(57)	Anotace	(57)	Abstract
(68)	číslo základního patentu	(68)	Number of the basic patent
(71)	označení přihlašovatele/žadatele	(71)	Applicant
(72)	označení původce	(72)	Inventor
(73)	označení majitele/vlastníka	(73)	Owner
(74)	označení zástupce	(74)	Attorney's name and address
(86)	číslo mezinárodní přihlášky	(86)	International application number
(87)	číslo mezinárodního zveřejnění	(87)	International publication number
(92)	datum a číslo první registrace přípravku pro Českou republiku	(92)	Date and number(s) of the first authorization to market the product in the CZ
(93)	datum, číslo a země první registrace přípravku v rámci Společenství	(93)	Date, number(s) and country of the first authorization to market the product in the EEC
(94)	doba platnosti osvědčení	(94)	Term of certification validity
(95)	označení a typ přípravku	(95)	Name of the product and product type
(96)	datum podání a číslo evropské patentové přihlášky	(96)	European patent application filling date and number
(97)	datum zveřejnění a číslo zveřejnění evropské patentové přihlášky v Evropském patentovém věstníku	(97)	European patent application publication date and publication number in the European patent bulletin

### Číselné INID kódy pro označování bibliografických dat ochranných známek

### INID codes and minimum required for the identification of bibliographic data relating to marks

(Standard WIPO ST.60)

(111)	Číslo zápisu ochranné známky (registrace)	(111)	Number of registration
(151)	Datum zápisu ochranné známky	(151)	Date of the registration
(210)	Číslo přihlášky ochranné známky (spisu)	(210)	Number of the application
(220)	Datum podání přihlášky	(220)	Date of filing of the application
(320)	Datum vzniku práva přednosti	(320)	Date of the first application
(442)	Datum zveřejnění přihlášky po průzkumu	(442)	Date of the publication of the examined application
(450)	Datum zveřejnění zápisu ochranné známky ve Věstníku	(450)	Date of publication of the registration
(510)	Seznam výrobků a služeb	(510)	List of goods and/or services
(511)	Číslo třídy výrobků a služeb	(511)	Number of the class of goods and/or services
(526)	Omezení rozsahu ochrany o prvek	(526)	Disclaimer
(540)	Znění nebo vyobrazení ochranné známky	(540)	Reproduction of the mark
(551)	Kolektivní ochranná známka	(551)	Collective mark
(554)	Prostorová ochranná známka	(554)	Three-dimensional mark
(558)	Ochranná známka tvořená pouze barvou nebo kombinací barev	(558)	Mark consisting exclusively of one or several colours
(580)	Datum zápisu jakékoliv transakce v souvislosti s přihláškou nebo zápisem ochranné známky do rejstříku, např. změna majitele, změna jména nebo adresy, vzdání se práv k ochranné známce atd. (účinnost)	(580)	Date of recording of any kind of transaction in respect of applications or registrations (e.g. change in ownership, change in name or address, renunciation, termination of protection)
(591)	Údaje o barevnosti ochranné známky	(591)	Information concerning colour claimed
(730)	Přihlašovatel/vlastník ochranné známky	(730)	The applicant or the holder of the mark
(740)	Zástupce	(740)	Name and address of the representative
(770)	Jméno a adresa dřívějšího přihlašovatele nebo vlastníka (v případě změny vlastnictví)	(770)	Name and address of the previous applicant or holder (in case of change in ownership)
(791)	Jméno a adresa nabyvatele licence	(791)	Name and address of the licensee
(793)	Podmínky a omezení licence	(793)	Indication of conditions and/or restrictions under the license
(800)	Mezinárodní zápis ochranné známky	(800)	International registration

# Kódy pro kódování záhlaví oznámení publikovaných ve Věstníku

(Standard WIPO ST. 17)

BB9A	zveřejněné přihlášky vynálezů	MK1K	zánik užitého vzoru uplynutím doby platnosti
FG1K	zapsané užité vzory	MK4A	zánik patentů uplynutím doby platnosti
FG4A	udělené patenty	MK4F	zánik autorských osvědčení uplynutím doby platnosti
FG4Q	zapsané průmyslové vzory	MK4Q	zánik průmyslového vzoru uplynutím doby ochrany
LD3K	částečný výmaz užitého vzoru	MM4A	zánik patentů pro nezaplacení ročních poplatků
LD4Q	částečný výmaz průmyslového vzoru	MM4F	zánik autorských osvědčení pro nezaplacení ročních poplatků
MA4A	zánik patentu vzdáním se	ND1K	prodloužení platnosti užitého vzoru
MA4F	zánik autorských osvědčení vzdáním se	ND4Q	obnova doby ochrany průmyslového vzoru
MC3K	výmaz užitého vzoru	PA4A	změna autorského osvědčení na patent
MC4A	zrušení patentu	PC9A	změna dispozičního práva k vynálezu
MC4F	zrušení autorského osvědčení	PD1K	převod práv a ostatní změny majitelů užiténých vzorů
MC4Q	výmaz průmyslového vzoru	PD4A	převod práv a ostatní změny majitelů patentů
MH1K	zánik užitého vzoru vzdáním se	PD4Q	převod práv a ostatní změny vlastníků průmyslových vzorů
MH4A	částečné zrušení patentu	QA9A	nabídka licence
MH4F	částečné zrušení autorského osvědčení	SB4A	zapsané patenty do rejstříku po odtajnění
MH4Q	zánik průmyslového vzoru vzdáním se	SB4F	zapsaná autorská osvědčení do rejstříku po odtajnění

## Opravy Změny Různé

### Opravy u přihlášek vynálezů s žádostí o udělení patentu

HA9A	jmenování vynálezce		
HB9A	oprava jmen	HG9A	oprava chyb v třídění
HC9A	změna jmen	HH9A	oprava nebo změna všeobecně
HD9A	oprava adres	HK9A	tiskové chyby v úředních věstnicích
HE9A	změna adres		
HF9A	oprava dat		

### Opravy ochranných dokumentů

Patenty	autorská osvědčení	užité vzory	průmyslové vzory	
TA4A	TA4F	TA1K	TA4Q	jmenování vynálezce
TB4A	TB4F	TB1K	TB4Q	oprava jmen
TC4A	TC4F	TC1K	TC4Q	změna jmen
TD4A	TD4F	TD1K	TD4Q	oprava adres
TE4A	TE4F	TE1K	TE4Q	změna adres
TF4A	TF4F	TF1K	TF4Q	oprava dat
TG4A	TG4F	TG1K	TG4Q	oprava chyb v třídění
TH4A	TH4F	TH1K	TH4Q	oprava nebo změna všeobecně
TK9A	TK9F	TK1K	TK4Q	tiskové chyby v úřed. věstnicích

**Kódy pro označování zemí a mezinárodních organizací použité ve věstníku**

AT	Rakousko
BG	Bulharsko
CH	Švýcarsko
CN	Čína
CY	Kypr
CZ	Česká republika
DE	Spolková republika Německo
DK	Dánsko
FI	Finsko
FR	Francie
GB	Velká Británie
HU	Maďarsko
IT	Itálie
JP	Japonsko
KR	Korejská republika
MD	Moldavsko
NL	Nizozemsko
PL	Polsko
SK	Slovensko
TR	Turecko
TW	Tchaj-wan
US	Spojené státy americké
ZA	Jižní Afrika

**Kódy pro označování států USA použité ve věstníku**

CA	California
IA	Iowa
MD	Maryland
NY	New York
TN	Tennessee

## BB9A Zveřejněné přihlášky vynálezů - přehled podle čísel přihlášek

Dále uvedené přihlášky vynálezů byly zveřejněny dnem, uvedeným v Věstníku podle zákona č. 527/1990 Sb., o vynálezech a zlepšovacích návrzích, ve znění pozdějších předpisů, a jsou k dispozici v patentové knihovně Úřadu průmyslového vlastnictví, Antonína Čermáka 2a, 160 68, Praha 6.

(21)	(51)	(21)	(51)
2020-470	<i>A 47 F 1/035</i> (2006.01)	2020-478	<i>A 61 B 10/00</i> (2006.01)
2020-472	<i>A 63 B 21/06</i> (2006.01)	2020-537	<i>A 61 B 17/17</i> (2006.01)
2020-473	<i>A 44 C 15/00</i> (2006.01)	2021-36	<i>F 23 D 14/02</i> (2006.01)
2020-474	<i>H 01 J 37/28</i> (2006.01)	2021-375	<i>H 01 J 37/20</i> (2006.01)

## Zveřejněné přihlášky vynálezů - řazené podle MPT

- (51) *A44C 15/00* (2006.01)  
(21) **2020-473**  
(71) PRECIOSA, a.s., Jablonec nad Nisou, CZ  
(72) Stará Stanislava Ing., Ph.D., Liberec, CZ  
Štok Pavel Ing., Liberec, CZ  
Novotný Martin Ing., Ph.D., Liberec, Liberec XXX-Vratislavice nad Nisou, CZ  
Franc Petr Ing., Šimonovice, CZ  
Zadrazil Pavel, Turnov, CZ
- (54) **Souvrství ozdobných facetovaných bižuterních kamenů pro technické užití**  
(22) 25.08.2020  
(57) Souvrství tenkých deponitních a lakových vrstev ozdobného facetovaného funkčního kamene zahrnuje funkční vrstvu, která je tvořena 10 až 35 % nano/koloidního oxidu křemičitého, 30 až 50 % encapsulovaného listkového hliníku v zrnitosti 15 až 80 μm, 2 až 10 % Fe<sub>3</sub>O<sub>4</sub> v zrnitosti 3 až 50 μm a 10 až 40 % polyisokyanátem natužené směsi epoxidové a polyesterové pryskyřice, přičemž tato vrstva je aplikovaná na zadní straně funkčního ozdobného kamene jako finální vrstva souvrství.
- (74) Preciosa, a.s., Mgr. Marcela Kleinová, Opletalova 3197/17, Jablonec nad Nisou, 46601



- (51) *A47F 1/035* (2006.01)  
*A47F 1/04* (2006.01)  
*B65D 83/06* (2006.01)  
(21) **2020-470**  
(71) MIWA Technologies, a.s., Praha 7, Holešovice, CZ  
(72) Báča Petr, Praha 4, Podolí, CZ  
Streit Filip, Praha 2, Nusle, CZ  
Čapek Václav, Borotín, CZ  
Štosek Martin, Světí, CZ  
Vaněk Petr, Blatnička, CZ
- (54) **Zařízení pro manipulaci a výdej sypkého, tekutého a práškového zboží**  
(22) 24.08.2020  
(57) Zařízení pro manipulaci a výdej sypkého, tekutého a práškového zboží umístěného v kapsli funkčně zapadá do elektronicky řízeného výdejního ventilu (7), který pomocí integrovaných vah zajišťuje přesné dávkování zboží. Kapsle sestává z otevřeného těla (1), do kterého zapadá vložka (2) kapsle se spodním otvorem s výstupním prostupem (3) vnitřního vaku (4) kapsle pro navádění zboží k výstupnímu ústí. Výstupní prostup (3) je opatřen spodním víkem (6) pro ochranu pečete kapsle proti poškození. Tělo (1) kapsle je při vložení vložky (2) shora uzavřeno horním víkem (5). Naplněný vnitřní vak (4) kapsle je při automatickém proražení své pečete současně vložen do výdejního ventilu (7) zařízení, upraveného pro zajištění předem definované polohy vnitřního vaku (4). Na spodní část výdejního ventilu (7) navazuje odpružená násypka (17) s redukcí s bajonetovým uzávěrem. Součástí výdejního ventilu (7) je kámen (10) s řezací planžetou, opatřenou po svém obvodu těsněním, a uzavíratelný tubus resp. chobot (11) s lemem.
- (74) Pavel Reichel a kol., Ing. Pavel Reichel, Lopatecká 152/14, Praha 4, Podolí, 14700

- (51) *A61B 10/00* (2006.01)  
*A61B 10/02* (2006.01)  
*A61M 35/00* (2006.01)  
*C12M 1/32* (2006.01)  
(21) **2020-478**  
(71) Isolit-Bravo, spol. s r.o., Jablonné nad Orlicí, CZ  
(72) Štěpánek Kvido Ing., Letohrad, CZ  
(54) **Výtěrovka**  
(22) 31.08.2020  
(57) Výtěrovka je tvořena tyčkou (1) na jejímž konci je uspořádána výtěrová vrstva (2), která je tvořena vlákny (3), svírajícími s tyčkou (1) úhel 60° až 70°. Výtěrová vrstva (2) je tvořena hydrofobními vlákny (3.3) o jemnosti 1,7 až 3,5 dtex a hydrofilními vlákny (3.1 a 3.2) o jemnosti 3,0 až 7,5 dtex, přičemž poměr hydrofobních vláken (3.3) oproti hydrofilním vláknům (3.1 a 3.2) činí 1:8 až 1:15. Hydrofobní vlákna (3.3) jsou provedena v délce 0,3 až 0,8 mm a hydrofilní vlákna (3.1 a 3.2) jsou provedena v délce 0,8 až 1,5 mm.
- (74) Jan Brykner, patentový zástupce, Resslerova 741, Hradec Králové, 50002

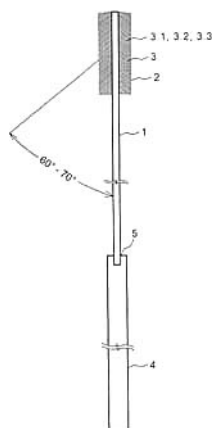

- (51) **A61B 17/17** (2006.01)  
**A61B 17/04** (2006.01)
- (21) **2020-537**
- (71) Sportbalance s.r.o., Brno, Královo Pole, CZ
- (72) Hudeček Filip MUDr., Brno, Královo Pole, CZ
- (54) **Cílič sutury rotátorové manžety a metoda jeho použití**
- (22) 30.09.2020
- (57) Předmětem technického řešení je cílič sutury rotátorové manžety zahrnující nosnou konstrukci (1), první rameno (2) a druhé rameno (3). První strana (6) prvního ramena obsahuje mechanismus (8) pro uchycení vlákna, přičemž druhé rameno obsahuje dutinu druhého ramena, která je orientovaná směrem k mechanismu (8) pro uchycení vlákna, přičemž konec druhého ramena (3) na první straně (7) druhého ramena zahrnuje ústí do dutiny druhého ramena, přičemž mezi ústím do dutiny druhého ramena a průmětem průřezu první strany (6) prvního ramena do roviny ležící v průsečniku podélných os prvního ramena (2) a druhého ramena (3) a kolmé na podélnou osu prvního ramena (2) je mezera. Druhá strana (15) druhého ramena na jedné straně od podélné osy obsahuje po své délce množství zářezů a nosná konstrukce (1) obsahuje aretační prvek pro aretaci druhého ramena (3) zahrnující pružně uložený zub orientovaný směrem k zářezům.

- (74) PatentEnter s.r.o., Koliště 1965/13a, Brno, Černá Pole, 60200

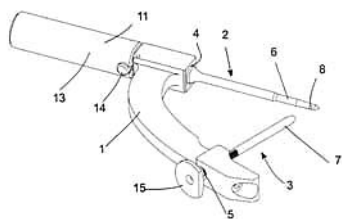

- (51) **A63B 21/06** (2006.01)  
**A63B 21/075** (2006.01)  
**A63B 23/02** (2006.01)  
**A63B 23/12** (2006.01)
- (21) **2020-472**
- (71) Kofroň Martin, Rychnovek, CZ
- (72) Kofroň Martin, Rychnovek, CZ
- (54) **Posilovací a rehabilitační pomůcka**
- (22) 25.08.2020
- (57) Posilovací a rehabilitační pomůcka, využívající převážně odstředivé síly, kde vzájemná konfigurace jednotlivých prvků, ze kterých je pomůcka tvořena, optimálně stimuluje požadované svalové partie, přičemž pomůcka sestává ze zátěžové hlavice (2) pro dosažení požadované odstředivé síly a rukojeti (3) pro uchopení pomůcky uživatelem. Zátěžová hlavice (2) a rukojeť (3) jsou vzájemně propojeny ohebným propojovacím prvkem (1), přičemž délka ohebného propojovacího prvku (1) od ústí (31) rukojeti do otvoru (24) pro vstup propojovacího prvku (1) do zátěžové hlavice (2) činí nejméně 600 mm, výhodně 620 až 750 mm, ještě výhodněji 640 až 660 mm,

nejvýhodněji 650 mm. Předmětem vynálezu je i způsob ovládání této pomůcky.

- (74) DANĚK & PARTNERS Advokátní a patentová kancelář, Ing. Dr. Vilém Daněk, patentový zástupce, Vinohradská 403/17, Praha 2, Vinohrady, 12000

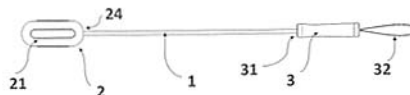

- (51) **F23D 14/02** (2006.01)  
**F23D 14/46** (2006.01)
- (21) **2021-36**
- (71) Lersen CZ s.r.o., Hrádek nad Nisou, CZ
- (72) Technická univerzita v Liberci, Liberec, Liberec I-Staré Město, CZ
- (72) Malena Vladimír, Chotyně, CZ
- (72) Petrů Michal doc. Ing., Ph.D., Liberec, Liberec VI-Rochlice, CZ
- (54) **Kanálková soustava pro vedení předmísené směsi plynného paliva se vzduchem v hlavici premixového hořáku pro spalování předmísené směsi plynného paliva se vzduchem, kanálková vložka pro tuto hlavici a premixový hořák**
- (22) 27.01.2021
- (57) Vynález se týká hlavice premixového hořáku pro spalování předmísené směsi plynného paliva se vzduchem, kde hlavice (1) obsahuje soustavu paralelních kanálek (10) pro vedení předmísené směsi plynného paliva se vzduchem do místa spalování. Kanálky (10) mají velikost průřezu (S) menší než je 25 mm<sup>2</sup> a současně mají kanálky (10) délku v rozsahu od 90 mm do 170 mm.
- Vynález se také týká kanálkové vložky pro hlavici premixového hořáku pro spalování předmísené směsi plynného paliva se vzduchem.
- Vynález se také týká premixového hořáku pro spalování předmísené směsi plynného paliva se vzduchem.
- (74) Ing. Dobroslav Musil, patentová kancelář, Ing. Dobroslav Musil, patentový zástupce, Zábřevická 801/11, Brno, Zábřovice, 61500

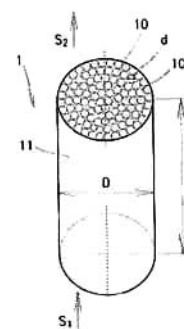

- (51) **H01J 37/20** (2006.01)  
**H01J 37/28** (2006.01)  
**H01J 37/30** (2006.01)  
**H01J 37/304** (2006.01)
- (21) **2021-375**
- (71) Carl Zeiss Microscopy GmbH, Jena, DE
- (72) Orchowski Alexander Dr., Oberkochen, DE
- (54) **Způsob provozu zařízení pro vytváření svazku, výrobek ve formě počítačového programu, zařízení a držák**
- (22) 12.08.2021
- (57) Vynález se týká způsobu provozování zařízení pro vytváření svazku či paprsku, zejména zařízení pro vytváření svazku částic a/nebo zařízení pro vytváření laserového paprsku. Vynález se také týká výrobku ve formě počítačového programu a zařízení pro vytváření svazku pro provádění tohoto způsobu. Vynález se také týká držáku objektu pro objekt. Držák objektu může například být uspořádán v zařízení pro vytváření svazku

částic. Způsob podle vynálezu zahrnuje následujícími kroky: Vytvoření značky na držáku objektu s použitím laserového paprsku ze zařízení pro vytváření laserového paprsku a/nebo pomocí svazku částic ze zařízení pro vytváření svazku částic, přičemž svazek částic obsahuje nabitě částice; umístění objektu na držák objektu; přesunutí držáku objektu; relativní polohování svazku částic a/nebo laserového paprsku vzhledem k objektu za použití značky; jakož i zpracování, zobrazování a/nebo analýza objektu pomocí svazku částic a/nebo laserového paprsku.

- (74) KANIA, SEDLÁK, SMOLA, s.r.o., Mendlovo náměstí 907/1a, Brno, Staré Brno, 60300

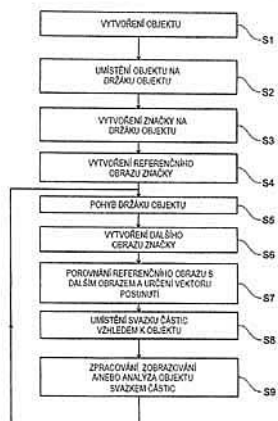

- (21) **2020-474**  
 (71) Tescan Brno, s.r.o., Brno, Kohoutovice, CZ  
 (72) Maršík Jiří, Veverská Bítýška, CZ  
 (54) **Naklápěcí prvek manipulačního stolku**  
 (22) 27.08.2020  
 (57) Předmětem vynálezu je naklápěcí prvek (1) manipulačního stolku (15) využívající k naklápění pohyblivé části (3) vůči pevné části (2) pohybového ústrojí obsahujícího lineární aktuátor připevněný k pevné části (2) a spojený s planžetou (8), která je na svém druhém konci připevněna ke spodní straně pohyblivé části (3). Ke změně úhlu náklonu pohyblivé části (3) vůči pevné části (2) dochází vysouváním a zasouváním pohyblivé části lineárního aktuátoru a tím pádem k navjčení a odvjčení planžety (8) na spodní stranu pohyblivé části (3).

- (74) PatentEnter s.r.o., Koliště 1965/13a, Brno, Černá Pole, 60200

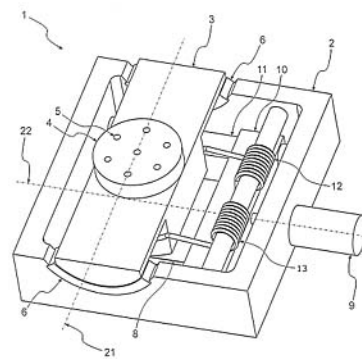

- (51) **H01J 37/28** (2006.01)  
**H01J 37/20** (2006.01)

### Zveřejněné přihlášky vynálezů - přehled podle třídících znaků

(51)		(21)		(51)		(21)
A 47 F 1/04	(2006.01)	2020-470		B 65 D 83/06	(2006.01)	2020-470
A 61 B 10/02	(2006.01)	2020-478		C 12 M 1/32	(2006.01)	2020-478
A 61 B 17/04	(2006.01)	2020-537		F 23 D 14/46	(2006.01)	2021-36
A 61 M 35/00	(2006.01)	2020-478		H 01 J 37/20	(2006.01)	2020-474
A 63 B 21/075	(2006.01)	2020-472		H 01 J 37/28	(2006.01)	2021-375
A 63 B 23/02	(2006.01)	2020-472		H 01 J 37/30	(2006.01)	2021-375
A 63 B 23/12	(2006.01)	2020-472		H 01 J 37/304	(2006.01)	2021-375

### Seznam přihlašovatelů zveřejněných přihlášek vynálezů

(71)	(21)	(51)	(71)	(21)	(51)		
Carl Zeiss Microscopy GmbH, Jena, DE	2021-375	<b>H 01 J 37/20</b>	(2006.01)	PRECIOSA, a.s., Jablonec nad Nisou, CZ	2020-473	<b>A 44 C 15/00</b>	(2006.01)
Isolit-Bravo, spol. s r.o., Jablonec nad Orlicí, CZ	2020-478	<b>A 61 B 10/00</b>	(2006.01)	Sportbalance s.r.o., Brno, Královo Pole, CZ	2020-537	<b>A 61 B 17/17</b>	(2006.01)
Lersen CZ s.r.o., Hrádek nad Nisou, CZ	2021-36	<b>F 23 D 14/02</b>	(2006.01)	Tescan Brno, s.r.o., Brno, Kohoutovice, CZ	2020-474	<b>H 01 J 37/28</b>	(2006.01)
MIWA Technologies, a.s., Praha 7, Holešovice, CZ	2020-470	<b>A 47 F 1/035</b>	(2006.01)	Kofroň Martin, Rychnovek, CZ	2020-472	<b>A 63 B 21/06</b>	(2006.01)

**FG4A**

**Udělené patenty - přehled podle čísel patentů**

V období uzávěrky tohoto čísla Věstníku udělil Úřad průmyslového vlastnictví tyto patenty.

(11)	(51)		(11)	(51)	
309144	<b>H 05 B 41/282</b>	(2006.01)	309146	<b>F 23 D 14/02</b>	(2006.01)
309145	<b>A 61 B 17/17</b>	(2006.01)	309147	<b>H 01 J 37/244</b>	(2006.01)

**FG4A**

**Udělené patenty - přehled podle MPT**

(51) **A61B 17/17** (2006.01)  
**A61B 17/04** (2006.01)  
(11) 309145  
(40) 09.03.2022  
(21) **2020-537**  
(73) Sportbalance s.r.o., Brno, Královo Pole, CZ  
(72) Hudeček Filip MUDr., Brno, Královo Pole, CZ  
(54) **Cílič sutury rotátorové manžety a metoda jeho použití**  
(22) 30.09.2020  
(74) PatentEnter s.r.o., Koliště 1965/13a, Brno, Černá Pole, 60200

(51) **F23D 14/02** (2006.01)  
**F23D 14/46** (2006.01)  
(11) 309146  
(40) 09.03.2022  
(21) **2021-36**  
(73) Lersen CZ s.r.o., Hrádek nad Nisou, CZ  
Technická univerzita v Liberci, Liberec, Liberec I-Staré Město, CZ  
(72) Malena Vladimír, Chotyně, CZ  
Petřů Michal doc. Ing., Ph.D., Liberec, Liberec VI-Rochlice, CZ  
(54) **Kanálková soustava pro vedení předmísené směsi plynného paliva se vzduchem v hlavici premixového hořáku pro spalování předmísené směsi plynného paliva se vzduchem, kanálková vložka pro tuto hlavici a premixový hořák**  
(22) 27.01.2021  
(74) Ing. Dobroslav Musil, patentová kancelář, Ing. Dobroslav Musil, patentový zástupce, Zábřdovická 801/11, Brno, Zábřdovice, 61500

(51) **H01J 37/244** (2006.01)  
**G02B 6/42** (2006.01)  
(11) 309147  
(40) 05.05.2021

(21) **2021-87**  
(73) Hitachi High-Tech Corporation, 105-6409 Tokyo, JP  
Sekiguchi Yoshifumi, 100-8280 Tokyo, JP  
(72) Imamura Shin, 100-8280 Tokyo, JP  
Mizutani Shunsuke, 105-6409 Tokyo, JP  
Hoque Shahedul, 105-6409 Tokyo, JP  
Ikeda Uki, 105-6409 Tokyo, JP  
(54) **Zařízení využívající svazky nabitých částic**  
(32) 21.09.2018  
(31) PCT/JP2018/035048  
(33) JP  
(86) PCT/PCT/JP2018/035048  
(87) WO 2020/059114  
(22) 21.09.2018  
(74) Rott, Růžička & Guttman a spol., Vyskočilova 1566, Praha 4, Michle, 14000

(51) **H05B 41/282** (2006.01)  
**H05B 33/08** (2006.01)  
**H05B 45/14** (2020.01)  
**H05B 45/345** (2020.01)  
(11) 309144  
(40) 10.10.2012  
(21) **2011-186**  
(73) Dřímál Jiří doc. RNDr., CSc., Brno, CZ  
(72) Dřímál Jiří doc. RNDr., CSc., Brno, CZ  
(54) **Ovládací zařízení pro výbojky a diody LED a způsob jeho provozování**  
(22) 01.04.2011  
(74) Ing. Libor Markes, patentový zástupce, Grohova 145/54, Brno, Veverčí, 60200

**Seznam majitelů udělených patentů**

(73)	(11)	(51)	(73)	(11)	(51)
Hitachi High-Tech Corporation, 105-6409 Tokyo, JP	309147	<b>H 01 J 37/244</b>	Technická univerzita v Liberci, Liberec, Liberec I-Staré Město, CZ	309146	<b>F 23 D 14/02</b>
Lersen CZ s.r.o., Hrádek nad Nisou, CZ	309146	<b>F 23 D 14/02</b>	Dřímál Jiří doc. RNDr., CSc., Brno, CZ	309144	<b>H 05 B 41/282</b>
Sportbalance s.r.o., Brno, Královo Pole, CZ	309145	<b>A 61 B 17/17</b>			



## Udělené evropské patenty

Evropský patentový úřad udělil následující evropské patenty s účinkem pro Českou republiku. Tyto patenty mohou být zrušeny nebo zachovány v pozměněném znění Evropským patentovým úřadem v řízení o odporu. K tomu, aby nabyl evropský patent účinnosti na území České republiky, je třeba, aby byl Úřadu předložen ve stanovené lhůtě překlad patentového spisu do českého jazyka (§ 35c odst. 2 až 4 zákona č. 527/1990 Sb., v platném znění).

(97) EP 1585108	(47) 23.02.2022	(97) EP 2801047	(47) 23.02.2022	(97) EP 2989230	(47) 23.02.2022	(97) EP 3098544	(47) 23.02.2022
(97) EP 1759177	(47) 23.02.2022	(97) EP 2804574	(47) 23.02.2022	(97) EP 2990455	(47) 23.02.2022	(97) EP 3099262	(47) 23.02.2022
(97) EP 2037004	(47) 23.02.2022	(97) EP 2818007	(47) 23.02.2022	(97) EP 2991804	(47) 23.02.2022	(97) EP 3100054	(47) 23.02.2022
(97) EP 2167946	(47) 23.02.2022	(97) EP 2819587	(47) 23.02.2022	(97) EP 2994195	(47) 23.02.2022	(97) EP 3101232	(47) 23.02.2022
(97) EP 2168533	(47) 23.02.2022	(97) EP 2824081	(47) 23.02.2022	(97) EP 2994347	(47) 23.02.2022	(97) EP 3101800	(47) 23.02.2022
(97) EP 2170222	(47) 23.02.2022	(97) EP 2825902	(47) 23.02.2022	(97) EP 2996043	(47) 23.02.2022	(97) EP 3101993	(47) 23.02.2022
(97) EP 2189110	(47) 23.02.2022	(97) EP 2828208	(47) 23.02.2022	(97) EP 2998053	(47) 23.02.2022	(97) EP 3102750	(47) 23.02.2022
(97) EP 2211770	(47) 23.02.2022	(97) EP 2828897	(47) 23.02.2022	(97) EP 2998694	(47) 23.02.2022	(97) EP 3103935	(47) 23.02.2022
(97) EP 2219591	(47) 23.02.2022	(97) EP 2831157	(47) 23.02.2022	(97) EP 3001457	(47) 23.02.2022	(97) EP 3108616	(47) 23.02.2022
(97) EP 2350520	(47) 23.02.2022	(97) EP 2836476	(47) 23.02.2022	(97) EP 3008617	(47) 23.02.2022	(97) EP 3108730	(47) 23.02.2022
(97) EP 2375966	(47) 23.02.2022	(97) EP 2838754	(47) 23.02.2022	(97) EP 3010080	(47) 23.02.2022	(97) EP 3109197	(47) 23.02.2022
(97) EP 2390465	(47) 23.02.2022	(97) EP 2839021	(47) 23.02.2022	(97) EP 3016684	(47) 23.02.2022	(97) EP 3111372	(47) 23.02.2022
(97) EP 2426023	(47) 23.02.2022	(97) EP 2839587	(47) 23.02.2022	(97) EP 3017296	(47) 23.02.2022	(97) EP 3113345	(47) 23.02.2022
(97) EP 2434212	(47) 23.02.2022	(97) EP 2841168	(47) 23.02.2022	(97) EP 3019314	(47) 23.02.2022	(97) EP 3114051	(47) 23.02.2022
(97) EP 2435455	(47) 23.02.2022	(97) EP 2842225	(47) 23.02.2022	(97) EP 3020512	(47) 23.02.2022	(97) EP 3114313	(47) 23.02.2022
(97) EP 2460944	(47) 23.02.2022	(97) EP 2843103	(47) 23.02.2022	(97) EP 3022180	(47) 23.02.2022	(97) EP 3114522	(47) 23.02.2022
(97) EP 2466023	(47) 23.02.2022	(97) EP 2845324	(47) 23.02.2022	(97) EP 3023205	(47) 23.02.2022	(97) EP 3114815	(47) 23.02.2022
(97) EP 2473349	(47) 23.02.2022	(97) EP 2845594	(47) 23.02.2022	(97) EP 3023410	(47) 23.02.2022	(97) EP 3116668	(47) 23.02.2022
(97) EP 2504266	(47) 23.02.2022	(97) EP 2846175	(47) 23.02.2022	(97) EP 3024209	(47) 23.02.2022	(97) EP 3118284	(47) 23.02.2022
(97) EP 2515104	(47) 23.02.2022	(97) EP 2846555	(47) 23.02.2022	(97) EP 3025249	(47) 23.02.2022	(97) EP 3118456	(47) 23.02.2022
(97) EP 2517066	(47) 23.02.2022	(97) EP 2849585	(47) 23.02.2022	(97) EP 3025603	(47) 23.02.2022	(97) EP 3118594	(47) 23.02.2022
(97) EP 2535905	(47) 23.02.2022	(97) EP 2851667	(47) 23.02.2022	(97) EP 3026466	(47) 23.02.2022	(97) EP 3119278	(47) 23.02.2022
(97) EP 2538646	(47) 23.02.2022	(97) EP 2852420	(47) 23.02.2022	(97) EP 3028600	(47) 23.02.2022	(97) EP 3119418	(47) 23.02.2022
(97) EP 2543774	(47) 23.02.2022	(97) EP 2852655	(47) 23.02.2022	(97) EP 3029239	(47) 23.02.2022	(97) EP 3120553	(47) 23.02.2022
(97) EP 2552701	(47) 23.02.2022	(97) EP 2852945	(47) 23.02.2022	(97) EP 3029843	(47) 23.02.2022	(97) EP 3122265	(47) 23.02.2022
(97) EP 2565648	(47) 23.02.2022	(97) EP 2860458	(47) 23.02.2022	(97) EP 3030165	(47) 23.02.2022	(97) EP 3124098	(47) 23.02.2022
(97) EP 2559990	(47) 23.02.2022	(97) EP 2863108	(47) 23.02.2022	(97) EP 3030314	(47) 23.02.2022	(97) EP 3130345	(47) 23.02.2022
(97) EP 2560614	(47) 23.02.2022	(97) EP 2864513	(47) 23.02.2022	(97) EP 3030649	(47) 23.02.2022	(97) EP 3130989	(47) 23.02.2022
(97) EP 2567245	(47) 23.02.2022	(97) EP 2869091	(47) 23.02.2022	(97) EP 3033252	(47) 23.02.2022	(97) EP 3131188	(47) 23.02.2022
(97) EP 2567421	(47) 23.02.2022	(97) EP 2869889	(47) 23.02.2022	(97) EP 3034730	(47) 23.02.2022	(97) EP 3131242	(47) 23.02.2022
(97) EP 2579010	(47) 23.02.2022	(97) EP 2872216	(47) 23.02.2022	(97) EP 3035489	(47) 23.02.2022	(97) EP 3131553	(47) 23.02.2022
(97) EP 2580748	(47) 23.02.2022	(97) EP 2872920	(47) 23.02.2022	(97) EP 3036379	(47) 23.02.2022	(97) EP 3132495	(47) 23.02.2022
(97) EP 2585987	(47) 23.02.2022	(97) EP 2877991	(47) 23.02.2022	(97) EP 3037888	(47) 23.02.2022	(97) EP 3132739	(47) 23.02.2022
(97) EP 2587028	(47) 23.02.2022	(97) EP 2885361	(47) 23.02.2022	(97) EP 3040304	(47) 23.02.2022	(97) EP 3133785	(47) 23.02.2022
(97) EP 2606956	(47) 23.02.2022	(97) EP 2895484	(47) 23.02.2022	(97) EP 3040322	(47) 23.02.2022	(97) EP 3135398	(47) 23.02.2022
(97) EP 2609566	(47) 23.02.2022	(97) EP 2899445	(47) 23.02.2022	(97) EP 3041051	(47) 23.02.2022	(97) EP 3135537	(47) 23.02.2022
(97) EP 2624297	(47) 23.02.2022	(97) EP 2901031	(47) 23.02.2022	(97) EP 3041594	(47) 23.02.2022	(97) EP 3137183	(47) 23.02.2022
(97) EP 2632383	(47) 23.02.2022	(97) EP 2901201	(47) 23.02.2022	(97) EP 3043108	(47) 23.02.2022	(97) EP 3138026	(47) 23.02.2022
(97) EP 2643386	(47) 23.02.2022	(97) EP 2905861	(47) 23.02.2022	(97) EP 3044216	(47) 23.02.2022	(97) EP 3138121	(47) 23.02.2022
(97) EP 2648332	(47) 23.02.2022	(97) EP 2906984	(47) 23.02.2022	(97) EP 3044665	(47) 23.02.2022	(97) EP 3139985	(47) 23.02.2022
(97) EP 2654209	(47) 23.02.2022	(97) EP 2908642	(47) 23.02.2022	(97) EP 3044808	(47) 23.02.2022	(97) EP 3140116	(47) 23.02.2022
(97) EP 2667925	(47) 23.02.2022	(97) EP 2908917	(47) 23.02.2022	(97) EP 3046470	(47) 23.02.2022	(97) EP 3140930	(47) 23.02.2022
(97) EP 2671147	(47) 23.02.2022	(97) EP 2912652	(47) 23.02.2022	(97) EP 3047107	(47) 23.02.2022	(97) EP 3141644	(47) 23.02.2022
(97) EP 2679181	(47) 23.02.2022	(97) EP 2914291	(47) 23.02.2022	(97) EP 3047559	(47) 23.02.2022	(97) EP 3142615	(47) 23.02.2022
(97) EP 2680822	(47) 23.02.2022	(97) EP 2919113	(47) 23.02.2022	(97) EP 3050121	(47) 23.02.2022	(97) EP 3142690	(47) 23.02.2022
(97) EP 2682413	(47) 23.02.2022	(97) EP 2922554	(47) 23.02.2022	(97) EP 3051589	(47) 23.02.2022	(97) EP 3145377	(47) 23.02.2022
(97) EP 2685324	(47) 23.02.2022	(97) EP 2924873	(47) 23.02.2022	(97) EP 3052821	(47) 23.02.2022	(97) EP 3145960	(47) 23.02.2022
(97) EP 2699979	(47) 23.02.2022	(97) EP 2929946	(47) 23.02.2022	(97) EP 3052975	(47) 23.02.2022	(97) EP 3145984	(47) 23.02.2022
(97) EP 2709525	(47) 23.02.2022	(97) EP 2937978	(47) 23.02.2022	(97) EP 3054643	(47) 23.02.2022	(97) EP 3146601	(47) 23.02.2022
(97) EP 2715962	(47) 23.02.2022	(97) EP 2939411	(47) 23.02.2022	(97) EP 3054700	(47) 23.02.2022	(97) EP 3147329	(47) 23.02.2022
(97) EP 2723531	(47) 23.02.2022	(97) EP 2952955	(47) 23.02.2022	(97) EP 3057293	(47) 23.02.2022	(97) EP 3147568	(47) 23.02.2022
(97) EP 2726363	(47) 23.02.2022	(97) EP 2953042	(47) 23.02.2022	(97) EP 3058280	(47) 23.02.2022	(97) EP 3152486	(47) 23.02.2022
(97) EP 2727014	(47) 23.02.2022	(97) EP 2958259	(47) 23.02.2022	(97) EP 3064982	(47) 23.02.2022	(97) EP 3153263	(47) 23.02.2022
(97) EP 2734343	(47) 23.02.2022	(97) EP 2960640	(47) 23.02.2022	(97) EP 3065683	(47) 23.02.2022	(97) EP 3154444	(47) 23.02.2022
(97) EP 2734454	(47) 23.02.2022	(97) EP 2964911	(47) 23.02.2022	(97) EP 3067317	(47) 23.02.2022	(97) EP 3154585	(47) 23.02.2022
(97) EP 2737702	(47) 23.02.2022	(97) EP 2968528	(47) 23.02.2022	(97) EP 3068213	(47) 23.02.2022	(97) EP 3157111	(47) 23.02.2022
(97) EP 2739910	(47) 23.02.2022	(97) EP 2968945	(47) 23.02.2022	(97) EP 3069860	(47) 23.02.2022	(97) EP 3158377	(47) 23.02.2022
(97) EP 2750587	(47) 23.02.2022	(97) EP 2970396	(47) 23.02.2022	(97) EP 3077447	(47) 23.02.2022	(97) EP 3158464	(47) 23.02.2022
(97) EP 2764012	(47) 23.02.2022	(97) EP 2971520	(47) 23.02.2022	(97) EP 3077928	(47) 23.02.2022	(97) EP 3160646	(47) 23.02.2022
(97) EP 2764380	(47) 23.02.2022	(97) EP 2971705	(47) 23.02.2022	(97) EP 3078489	(47) 23.02.2022	(97) EP 3161601	(47) 23.02.2022
(97) EP 2769258	(47) 23.02.2022	(97) EP 2974989	(47) 23.02.2022	(97) EP 3086186	(47) 23.02.2022	(97) EP 3162964	(47) 23.02.2022
(97) EP 2773397	(47) 23.02.2022	(97) EP 2976477	(47) 23.02.2022	(97) EP 3086443	(47) 23.02.2022	(97) EP 3164346	(47) 23.02.2022
(97) EP 2776369	(47) 23.02.2022	(97) EP 2976719	(47) 23.02.2022	(97) EP 3088670	(47) 23.02.2022	(97) EP 3164884	(47) 23.02.2022
(97) EP 2777640	(47) 23.02.2022	(97) EP 2978649	(47) 23.02.2022	(97) EP 3088675	(47) 23.02.2022	(97) EP 3165986	(47) 23.02.2022
(97) EP 2779406	(47) 23.02.2022	(97) EP 2979754	(47) 23.02.2022	(97) EP 3090532	(47) 23.02.2022	(97) EP 3166976	(47) 23.02.2022
(97) EP 2782242	(47) 23.02.2022	(97) EP 2983732	(47) 23.02.2022	(97) EP 3094396	(47) 23.02.2022	(97) EP 3168927	(47) 23.02.2022
(97) EP 2790309	(47) 23.02.2022	(97) EP 2987330	(47) 23.02.2022	(97) EP 3096076	(47) 23.02.2022	(97) EP 3169827	(47) 23.02.2022
(97) EP 2796978	(47) 23.02.2022	(97) EP 2987555	(47) 23.02.2022	(97) EP 3098432	(47) 23.02.2022	(97) EP 3170862	(47) 23.02.2022











### Zveřejněné překlady evropských patentových spisů

U následujících udělených evropských patentů s účinky pro Českou republiku byl majitelem předložen překlad patentového spisu do českého jazyka (§ 35c odst. 2 až 4 zákona č. 527/1990 Sb., v platném znění). Údaje jsou řazeny vzestupně podle čísel evropských patentů.

(97) <b>EP 2344403</b>		(86) PCT/EP2014/059227
(47) 22.12.2021		(87) WO 2014/180840
(97) 15.04.2010		(74) Karel Bauer, Urešova 1266/2, Praha 4, Kunratice, 14800
(51) <b>B65F 1/14</b>	(2006.01)	
<b>B65F 3/02</b>	(2006.01)	
(96) 08.10.2008		(97) <b>EP 2997262</b>
(96) 08813053.9		(47) 01.12.2021
(73) Sotkon SP, S.L.U., 20160 Lasarte Oria (Gipuzkoa), ES		(97) 20.11.2014
(72) DA SILVA, Nuno Filipe Cardoso Cabral Martins, 2330-210		(51) <b>F04C 19/00</b>
Entroncamento, PT		(2006.01)
FERNANDES, Fernando Manuel Martins, 2330-210 Entroncamento, PT		(96) 15.05.2014
AMANRICH, Gerard Georges Raphael, 20160 Lasarte - Oria, ES		(96) 14797202.0
(54) <b>Systém s podpovrchovým systémem pro sběr odpadu</b>		(73) Jets AS, 6069 Hareid, NO
(86) PCT/PT2008/000038		(72) SVENHEIM, Ole Asgeir, N-5282 Lonevåg, NO
(87) WO 2010/041969		(54) <b>Funkční design kapalinokružné šroubové vývěvy</b>
(74) Patent-K s.r.o., Husnikova 2086/22, Praha 5, Stodůlky, 15800		(32) 20130692
		(31) 16.05.2013
		(33) NO
		(86) PCT/NO2014/000033
		(87) WO 2014/185786
		(74) Rott, Růžička & Guttman a spol., Vyskočilova 1566, Praha 4, Michle, 14000
(97) <b>EP 2893599</b>		
(47) 01.12.2021		(97) <b>EP 3025203</b>
(97) 13.03.2014		(47) 22.12.2021
(51) <b>H01R 13/66</b>	(2006.01)	(97) 29.01.2015
<b>H01R 13/639</b>	(2006.01)	(51) <b>G05B 19/418</b>
(96) 10.09.2013		(2006.01)
(96) 13763027.3		<b>G05B 19/042</b>
(73) Selectron Systems AG, 3250 Lyss, CH		(2006.01)
(72) GUT, Max, CH-6353 Weggis, CH		<b>G05B 23/02</b>
RIEDEL, Bernd, CH-2575 Hagneck, CH		(2006.01)
(54) <b>Zástrčný díl k vytvoření zástrčného spoje</b>		(96) 24.07.2014
(32) 16492012		(96) 14744305.5
(31) 10.09.2012		(73) Fronius International GmbH, 4643 Pettenbach, AT
(33) CH		(72) NIEDEREDER, Franz, A-4652 Fischlham, AT
(86) PCT/EP2013/068747		DIETRICH, Michael, A-4614 Marchtrenk, AT
(87) WO 2014/037586		NEUBACHER, Günther, A-4671 Neukirchen bei Lambach, AT
(74) Všeťečka Zelený Švorčík a partneři, advokátní a patentová kancelář, JUDr. Michal Havlík, Hálkova 1406/2, Praha 2, Nové Město, 12000		(54) <b>Systém, zařízení a způsob pro poskytnutí relevantních informačních dat o zařízení pro energetické zařízení</b>
		(32) 5992013
		(31) 25.07.2013
		(33) AT
		(86) PCT/EP2014/065873
		(87) WO 2015/011215
		(74) Rott, Růžička & Guttman a spol., Vyskočilova 1566, Praha 4, Michle, 14000
(97) <b>EP 2945589</b>		
(47) 17.11.2021		(97) <b>EP 3057765</b>
(97) 24.07.2014		(47) 01.12.2021
(51) <b>A63B 71/00</b>	(2006.01)	(97) 23.04.2015
<b>A63B 23/035</b>	(2006.01)	(51) <b>B29C 48/88</b>
<b>A63B 24/00</b>	(2006.01)	(2019.01)
<b>A61B 5/389</b>	(2021.01)	<b>B29C 48/08</b>
<b>A63B 21/005</b>	(2006.01)	(2019.01)
<b>A63B 21/00</b>	(2006.01)	<b>B29C 48/92</b>
A63B 71/02	(2006.01)	(2019.01)
(96) 16.01.2014		(96) 15.10.2014
(96) 14707215.1		(96) 14820728.5
(73) Egzotech Spółka z o.o., 44-100 Gliwice, PL		(73) Reifenhäuser GmbH & Co. KG Maschinenfabrik, 53844 Troisdorf, DE
(72) MIKULSKI, Michal, PL-44-100 Gliwice, PL		(72) SCHUMACHER, Holger, 53757 Sankt Augustin, DE
(54) <b>Rehabilitační zařízení</b>		(54) <b>Vyfukovací fóliové zařízení a postup pro provozování vyfukovacího fóliového zařízení</b>
(32) 40246513 P		(32) 102013017072
(31) 17.01.2013		(31) 15.10.2013
(33) PL		(33) DE
(86) PCT/IB2014/058339		(86) PCT/DE2014/000521
(87) WO 2014/111882		(87) WO 2015/055169
(74) PatentEnter s.r.o., Koliště 1965/13a, Brno, Černá Pole, 60200		(74) ŽOVICOVÁ & ŽOVIC IP, s.r.o., Záhradnícka 36, Bratislava, 82108
(97) <b>EP 2994891</b>		
(47) 24.11.2021		(97) <b>EP 3133112</b>
(97) 13.11.2014		(47) 19.01.2022
(51) <b>G07C 9/00</b>	(2020.01)	(97) 22.02.2017
<b>B42D 9/04</b>	(2006.01)	(51) <b>C08K 3/32</b>
(96) 06.05.2014		(2006.01)
(96) 14725654.9		<b>C08K 5/5313</b>
(73) SICPA HOLDING SA, 1008 Prilly, CH		(2006.01)
(72) TALWERDI, Mehdi, North Vancouver, British Columbia BCV7 2G3, CA		C08L 67/02
(54) <b>Zařízení pro čtení a tisknutí na brožuru</b>		(2006.01)
(32) 201361820082 P, 201361893864 P, 201461976658 P		(96) 09.03.2015
(31) 06.05.2013, 21.10.2013, 08.04.2014		(96) 15158161.8
(33) US, US, US		(73) LANXESS Deutschland GmbH, 50569 Köln, DE

(72) Endtner, Jochen, 50679 Köln, DE  
Wambach, Wolfgang, 51065 Köln, DE  
Bienmüller, Matthias, 47803 Krefeld, DE  
(54) **Termoplastické formovací hmoty**  
(74) Traplová Hakr Kubát, advokátní a patentová kancelář, Ing. Jan Kubát  
patentový zástupce, Přístavní 24, Praha 7, 17000

(97) **EP 3194664**  
(47) 08.12.2021  
(97) 24.03.2016  
(51) **E02D 27/01** (2006.01)  
**E04B 5/48** (2006.01)  
(96) 18.06.2015  
(96) 15841882.2  
(73) Get AB, 555 92 Jönköping, SE  
(72) HÖGLUND, John, S-566 35 Habo, SE  
LINDQVIST, Peter, S-555 92 Jönköping, SE  
(54) **Způsob vytváření podlahové konstrukce a způsob vytváření základů domu**  
(32) 1451067  
(31) 15.09.2014  
(33) SE  
(86) PCT/SE2015/050716  
(87) WO 2016/043641  
(74) Traplová Hakr Kubát, advokátní a patentová kancelář, Ing. Jan Kubát  
patentový zástupce, Přístavní 24, Praha 7, 17000

(97) **EP 3203104**  
(47) 08.12.2021  
(97) 09.08.2017  
(51) **F16F 1/371** (2006.01)  
(96) 16.01.2017  
(96) 17151583.6  
(73) Robert Bosch GmbH, 70442 Stuttgart, DE  
(72) Mahfoudh, Samir, 77815 Buehl, DE  
(54) **Držák pro upevnění jednotky, zejména čerpadla, na motorovém vozidle**  
(32) 102016201560  
(31) 02.02.2016  
(33) DE  
(74) Čermák a spol., JUDr. Karel Čermák Ph.D., LL.M., Elišky Peškové  
735/15, Praha 5, Smíchov, 15000

(97) **EP 3217024**  
(47) 08.12.2021  
(97) 13.09.2017  
(51) **F16B 11/00** (2006.01)  
F16B 37/04 (2006.01)  
(96) 13.01.2017  
(96) 17151423.5  
(73) Profil Verbindungstechnik GmbH & Co. KG, 61381 Friedrichsdorf, DE  
(72) Diehl, Oliver, 61250 Usingen, DE  
Humpert, Richard, 61231 Bad Nauheim, DE  
(54) **Zařízení a způsob k připevnění funkčních prvků na konstrukční části, zejména na konstrukční části sestávající z plastu zesíleného vlákny**  
(32) 102016104187  
(31) 08.03.2016  
(33) DE  
(74) Všetěčka Zelený Švorčík a partneři, advokátní a patentová kancelář, JUDr.  
Michal Havlík, Hálkova 1406/2, Praha 2, Nové Město, 12000

(97) **EP 3226905**  
(47) 22.12.2021  
(97) 03.09.2015  
(51) **A61K 47/50** (2017.01)  
**A61P 35/00** (2006.01)  
**A61P 29/00** (2006.01)  
**A61P 27/02** (2006.01)  
(96) 21.02.2015  
(96) 15710918.2  
(73) Synartro AB, 754 37 Uppsala, SE  
(72) LINDQVIST, Bengt, 755 97 Uppsala, SE  
RINGOM, Rune, 754 37 Uppsala, SE  
(54) **Konjugáty hyaluronanu s farmaceuticky účinnými látkami, způsoby a kompozice**  
(32) 201461945491 P

(31) 27.02.2014  
(33) US  
(86) PCT/IB2015/051331  
(87) WO 2015/128787  
(74) FAJNOR IP s.r.o., Pobřežní 249/46, Praha 8, Karlín, 18600

(97) **EP 3233244**  
(47) 09.02.2022  
(97) 23.06.2016  
(51) **C07C 273/04** (2006.01)  
**B01D 47/10** (2006.01)  
**C05C 9/00** (2006.01)  
**C07C 273/02** (2006.01)  
(96) 17.12.2015  
(96) 15834726.0  
(73) Stamicarbon B.V., 6135 KW Sittard, NL  
(72) DOHERTY, Cain Christopher, 6135 KW Sittard, NL  
SCHOENMAKERS, Aloysius Mechteldis Emmanuel, 6135 KW Sittard, NL  
(54) **Odstraňování prachu při konečné úpravě močoviny**  
(32) 14199372  
(31) 19.12.2014  
(33) EP  
(86) PCT/NL2015/050873  
(87) WO 2016/099267  
(74) ŽOVICOVÁ & ŽOVIC IP, s.r.o., Záhradnícka 36, Bratislava 82108

(97) **EP 3248840**  
(47) 03.11.2021  
(97) 29.11.2017  
(51) **B60Q 1/26** (2006.01)  
**F21S 43/14** (2018.01)  
**F21S 43/239** (2018.01)  
**F21S 43/243** (2018.01)  
**F21S 43/249** (2018.01)  
**G02B 6/00** (2006.01)  
**F21V 8/00** (2006.01)  
(96) 25.05.2017  
(96) 17172969.2  
(73) Marelli Automotive Lighting Italy S.p.A., 10078 Venaria Reale (TO), IT  
(72) BUZZURRO, Alessandro, 33028 Tolmezzo, IT  
SACCA', Alessandro, 33028 Tolmezzo, IT  
SAMMITO, Davide, 33028 Tolmezzo, IT  
SVETTINI, Marco, 33028 Tolmezzo, IT  
(54) **Automobilové osvětlovací zařízení**  
(32) UA20163800  
(31) 25.05.2016  
(33) IT  
(74) Rott, Růžička & Guttman a spol., Vyskočilova 1566, Praha 4, Michle,  
14000

(97) **EP 3263274**  
(47) 12.01.2022  
(97) 03.01.2018  
(51) **B23Q 1/00** (2006.01)  
**B23B 31/107** (2006.01)  
(96) 20.04.2017  
(96) 17000673.8  
(73) Erowa AG, 5734 Reinach, CH  
(72) Hediger, Hans, CH - 5734 Reinach, CH  
(54) **Upínací zařízení a upínací systém**  
(32) 8292016  
(31) 30.06.2016  
(33) CH  
(74) Čermák a spol., JUDr. Karel Čermák Ph.D., LL.M., Elišky Peškové  
735/15, Praha 5, Smíchov, 15000

(97) **EP 3287270**  
(47) 22.12.2021  
(97) 28.02.2018  
(51) **E04F 15/02** (2006.01)  
**B32B 5/18** (2006.01)  
**B32B 21/08** (2006.01)  
**B32B 27/30** (2006.01)  
**E04F 15/10** (2006.01)  
**B32B 38/14** (2006.01)



	B32B 7/12	(2006.01)	(96)	18152613.8	
	B44C 1/24	(2006.01)	(73)	GE Video Compression, LLC, Niskayuna NY 12309, US	
	B32B 37/02	(2006.01)	(72)	GEORGE, Valeri, 10365 Berlin, DE	
(96)	21.06.2011			BROSS, Benjamin, 10115 Berlin, DE	
(96)	17192992.0			KIRCHHOFFER, Heiner, 10555 Berlin, DE	
(73)	Flooring Industries Limited, SARL, 8070 Bertrange, LU			MARPE, Detlev, 12161 Berlin, DE	
(72)	MEERSSEMAN, Laurent, B-7750 Mont de l'Enclus, BE			NGUYEN, Tung, 10315 Berlin, DE	
	VANHASTEL, Luc, B-8700 Tielt, BE			PREISS, Matthias, 10997 Berlin, DE	
(54)	<b>Podlahový panel</b>			SIEKMANN, Mischa, 10439 Berlin, DE	
(32)	201000420, 201000602, 201000705, 201000713, 201000719, 201061426734 P, 201161429845 P, 201100128, PCT/IB2011/051886, PCT/IB2011/051884, 201100247		(54)	<b>Kontextová inicializace při entropickém kódování</b>	
(31)	09.07.2010, 12.10.2010, 25.11.2010, 29.11.2010, 02.12.2010, 23.12.2010, 05.01.2011, 23.02.2011, 28.04.2011, 28.04.2011, 28.04.2011		(32)	201161497794 P, 201161508506 P	
(33)	BE, BE, BE, BE, BE, US, US, BE, IB, IB, BE		(31)	16.06.2011, 15.07.2011	
(74)	Všetečka Zelený Švorčík a partneři, advokátní a patentová kancelář, JUDr. Michal Havlík, Hálkova 1406/2, Praha 2, Nové Město, 12000		(33)	US, US	
			(74)	KANIA, SEDLÁK, SMOLA, s.r.o., Mendlovo náměstí 907/1a, Brno, Staré Brno, 60300	
(97)	<b>EP 3331891</b>		(97)	<b>EP 3382124</b>	
(47)	15.12.2021		(47)	08.12.2021	
(97)	09.02.2017		(97)	03.10.2018	
(51)	<b>C07F 9/6558</b>	(2006.01)	(51)	<b>E04F 15/18</b>	(2006.01)
	<b>A61K 31/713</b>	(2006.01)	(96)	16.01.2018	
	<b>C07F 9/6561</b>	(2006.01)	(96)	18151856.4	
	<b>C07H 21/00</b>	(2006.01)	(73)	Schlüter-Systems KG, 58640 Iserlohn, DE	
	<b>A61K 31/7088</b>	(2006.01)	(72)	Schlüter, Werner, 58644 Iserlohn, DE	
(96)	05.08.2016		(54)	<b>Dělicí rohož</b>	
(96)	16767053.8		(32)	202017101349 U	
(73)	Eisai R&D Management Co., Ltd., Tokyo 112-8088, JP		(31)	09.03.2017	
(72)	ENDO, Atsushi, Andover, Massachusetts 01810, US		(33)	DE	
	YU, Robert T., Arlington, Massachusetts 02476, US		(74)	Čermák a spol., JUDr. Karel Čermák Ph.D., LL.M., Elišky Peškové 735/15, Praha 5, Smíchov, 15000	
	FANG, Francis, Andover, Massachusetts 01810, US				
	CHOI, Hyeong Wook, Andover, Massachusetts 01810, US		(97)	<b>EP 3402491</b>	
	SHAN, Mingde, Andover, Massachusetts 01810, US		(47)	22.12.2021	
(54)	<b>Způsob přípravy v podstatě diastereoizomerně čistého fosfordiamidátového oligomeru, fosfordiamidátový oligomer vyrobený takovým způsobem a farmaceutické kompozice obsahující takový fosfordiamidátový oligomer</b>		(97)	20.07.2017	
(32)	201562201510 P		(51)	<b>A61K 35/12</b>	(2015.01)
(31)	05.08.2015			<b>A61K 35/18</b>	(2015.01)
(33)	US			<b>A61K 38/19</b>	(2006.01)
(86)	PCT/US2016/045876			<b>A61K 39/00</b>	(2006.01)
(87)	WO 2017/024264			<b>C12N 5/10</b>	(2006.01)
(74)	Traplová Hakr Kubát, advokátní a patentová kancelář, Ing. Jan Kubát, patentový zástupce, Přístavní 24, Praha 7, 17000			<b>C12N 5/078</b>	(2010.01)
				<b>A61P 17/00</b>	(2006.01)
(96)	11.01.2017		(96)	17701776.1	
(96)	17807686.5		(73)	Rubius Therapeutics, Inc., Cambridge MA 02139, US	
(73)	Focus-eBeam Technology (Beijing) Co., Ltd., Beijing 100176, CN		(72)	KAHVEJIAN, Avak, Lexington, MA 02421-5832, US	
(72)	HE, Wei, Beijing 100176, CN			MATA-FINK, Jordi, Somerville Massachusetts 02144, US	
	LI, Shuai, Beijing 100176, CN			DEANS, Robert, J., Riverside California 92506, US	
	WANG, Peng, Beijing 100176, CN			CHEN, Tiffany, F., Cambridge Massachusetts 02139, US	
(54)	<b>Systém využívající svazek nabitých částic, systém a metoda optoelektronické simultánní detekce</b>			ROUND, John, Manchester, MA 01944, US	
(32)	201610887597			AFEYAN, Noubar, B., Lexington Massachusetts 02421, US	
(31)	11.10.2016		(54)	<b>Kompozice a metody týkající se multimodálních buněčných terapeutických systémů pro indikace rakoviny</b>	
(33)	CN		(32)	201662277130 P, 201662359448 P, 201662370915 P, 201662420973 P	
(86)	PCT/CN2017/083824		(31)	11.01.2016, 07.07.2016, 04.08.2016, 11.11.2016	
(87)	WO 2018/068506		(33)	US, US, US, US	
(74)	ŽOVICOVÁ & ŽOVIC IP, s.r.o., Záhradnícka 36, Bratislava, 82108		(86)	PCT/US2017/013035	
			(87)	WO 2017/123646	
			(74)	ŽOVICOVÁ & ŽOVIC IP, s.r.o., Záhradnícka 36, Bratislava, 82108	
(97)	<b>EP 3343781</b>		(97)	<b>EP 3402834</b>	
(47)	01.12.2021		(47)	22.09.2021	
(97)	04.07.2018		(97)	20.07.2017	
(51)	<b>H03M 7/42</b>	(2006.01)	(51)	<b>C09J 5/06</b>	(2006.01)
	<b>H04N 19/70</b>	(2014.01)		<b>C09J 175/06</b>	(2006.01)
	<b>H04N 19/13</b>	(2014.01)		<b>C09J 11/04</b>	(2006.01)
	<b>H04N 19/31</b>	(2014.01)		<b>C09J 175/12</b>	(2006.01)
(96)	18.06.2012			<b>C08L 67/00</b>	(2006.01)
				<b>C08G 18/42</b>	(2006.01)
				<b>C08G 18/76</b>	(2006.01)
			(96)	05.12.2016	

(96)	16805833.7		<i>A61K 36/87</i>	(2006.01)	
(73)	Henkel AG & Co. KGaA, 40589 Düsseldorf, DE		<i>A61K 36/9068</i>	(2006.01)	
(72)	FRANKEN, Uwe, 41542 Dormagen, DE		<i>A61K 9/00</i>	(2006.01)	
	JONSCHER, Karin, 40589 Düsseldorf, DE		<i>A61K 47/36</i>	(2006.01)	
(54)	<b>Reaktivní polyuretanová tavná lepidla obsahující plniva</b>		<i>A61K 36/185</i>	(2006.01)	
(32)	102016200282		<i>A61K 36/45</i>	(2006.01)	
(31)	13.01.2016		<i>A61P 1/02</i>	(2006.01)	
(33)	DE		<i>A61P 1/04</i>	(2006.01)	
(86)	PCT/EP2016/079723		<i>A61P 11/02</i>	(2006.01)	
(87)	WO 2017/121540		<i>A61P 11/04</i>	(2006.01)	
(74)	KOREJZOVA LEGAL v.o.s., JUDr. Petra Sauvage de Brantes, Korunní 810/104, Praha 10, Vinohrady, 10100		<i>A61P 31/04</i>	(2006.01)	
			<i>A61P 31/12</i>	(2006.01)	
			<i>A61P 39/00</i>	(2006.01)	
(97)	<b>EP 3421498</b>		<i>A61P 31/16</i>	(2006.01)	
(47)	05.01.2022		<i>A61P 29/00</i>	(2006.01)	
(97)	02.01.2019		<i>A61K 9/20</i>	(2006.01)	
(51)	<i>C07K 16/30</i>	(2006.01)	<i>A61K 9/19</i>	(2006.01)	
	<i>A61K 39/395</i>	(2006.01)	(96)	15.03.2017	
	<i>A61P 35/00</i>	(2006.01)	(96)	17714160.3	
	<i>C12N 5/12</i>	(2006.01)	(73)	Indena S.p.A., 20139 Milano, IT	
	<i>A61K 51/10</i>	(2006.01)	(72)	BOMBARDELLI, Ezio, 27027 Gropello Cairoli (PV), IT	
	<i>A61K 45/06</i>	(2006.01)	(54)	<b>Farmaceutické prostředky pro použití při prevenci a/nebo léčbě poruch ústní dutiny, horních cest dýchacích a jicnu</b>	
	<i>C07K 16/18</i>	(2006.01)	(32)	UA20161822	
	<i>C07K 16/28</i>	(2006.01)	(31)	18.03.2016	
	<i>A61K 39/00</i>	(2006.01)	(33)	IT	
	<i>A61K 47/68</i>	(2017.01)	(86)	PCT/EP2017/056148	
	<i>A61P 35/04</i>	(2006.01)	(87)	WO 2017/158041	
	<i>A61P 43/00</i>	(2006.01)	(74)	KOREJZOVA LEGAL v.o.s., JUDr. Petra Sauvage de Brantes, Korunní 810/104, Praha 10, Vinohrady, 10100	
(96)	24.11.2006		(97)	<b>EP 3431445</b>	
(96)	18185237.7		(47)	05.01.2022	
(73)	Astellas Pharma Inc., Chuo-ku Tokyo 103-8411, JP		(97)	29.03.2018	
	TRON - Translationale Onkologie an der Universitätsmedizin der Johannes Gutenberg- Universität Mainz gemeinnützige GmbH, 55131 Mainz, DE		(51)	<i>C03B 5/193</i>	(2006.01)
(72)	Sahin, Ugur, 55116 Mainz, DE		(96)	01.09.2017	
	Türecci, Özlem, 55116 Mainz, DE		(96)	17852278.5	
	Usener, Dirk, 65193 Wiesbaden, DE		(73)	Jushi Group Co., Ltd., Tongxiang, Zhejiang 314500, CN	
	Fritz, Stefan, 55237 Flonheim, DE		(72)	QIAN, Yonggen, Tongxiang Zhejiang 314500, CN	
	Uherek, Christoph, 63500 Seligenstadt, DE		(54)	<b>Struktura uspořádání pro probublávací přístroje pece</b>	
	Brandenburg, Gunda, 22880 Wedel, DE		(32)	201610835110, 201710321585	
	Geppert, Harald-Gerhard, 42697 Solingen, DE		(31)	21.09.2016, 09.05.2017	
	Schröder, Anja Kristina, 55122 Mainz, DE		(33)	CN, CN	
	Thiel, Philippe, 82152 Planegg, DE		(86)	PCT/CN2017/100130	
(54)	<b>Monoklonální protilátky proti claudinu-18 pro léčbu rakoviny</b>		(87)	WO 2018/054210	
(32)	05025657		(74)	Všetečka Zelený Švorčík a partneři, advokátní a patentová kancelář, JUDr. Michal Havlík, Hálkova 1406/2, Praha 2, Nové Město, 12000	
(31)	24.11.2005		(97)	<b>EP 3442365</b>	
(33)	EP		(47)	01.12.2021	
(74)	ŽOVICOVÁ & ŽOVIC IP, s.r.o., Záhradnícka 36, Bratislava, 82108		(97)	19.10.2017	
(97)	<b>EP 3424500</b>		(51)	<i>A24F 47/00</i>	(2020.01)
(47)	26.01.2022			<i>H05B 1/02</i>	(2006.01)
(97)	08.09.2017			<i>H05B 3/44</i>	(2006.01)
(51)	<i>A61K 9/16</i>	(2006.01)	(96)	12.04.2017	
	<i>A61K 31/437</i>	(2006.01)	(96)	17718615.2	
	<i>A61P 35/00</i>	(2006.01)	(73)	RAI Strategic Holdings, Inc., Winston-Salem, NC 27101, US	
	<i>A61P 35/04</i>	(2006.01)	(72)	DAVIS, Michael F., Clemmons, North Carolina 27012, US	
(96)	28.02.2017			PHILLIPS, Percy D., Pfafftown, North Carolina 27040, US	
(96)	17759210.2			ROGERS, James W., Cornelius, North Carolina 28031, US	
(73)	Jiangsu Hengrui Medicine Co., Ltd., Jiangsu 222047, CN			BROWN, Lisa E., Lexington, North Carolina 27292, US	
(72)	LU, Yun, Lianyungang Jiangsu222047, CN			DEMOPOULOS, James, Winston-Salem, North Carolina 27101, US	
	ZHANG, Xinhua, Lianyungang Jiangsu 222047, CN		(54)	<b>Oddělitelný energetický zdroj pro aerosolové podávací zařízení</b>	
	WANG, Chenyang, Lianyungang Jiangsu 222047, CN		(32)	201615097028	
	LIU, Tonghui, Lianyungang Jiangsu 222047, CN		(31)	12.04.2016	
(54)	<b>Farmaceutická kompozice obsahující famitinib</b>		(33)	US	
(32)	201610116472		(86)	PCT/IB2017/052124	
(31)	01.03.2016		(87)	WO 2017/178994	
(33)	CN		(74)	Čermák a spol., JUDr. Karel Čermák Ph.D., LL.M., Elišky Peškové 735/15, Praha 5, Smíchov, 15000	
(86)	PCT/CN2017/075111		(97)	<b>EP 3461503</b>	
(87)	WO 2017/148359		(47)	09.02.2022	
(74)	PatentEnter s.r.o., Koliště 1965/13a, Brno, Černá Pole, 60200		(97)	03.04.2019	
(97)	<b>EP 3429607</b>		(51)	<i>A61P 7/06</i>	(2006.01)
(47)	15.12.2021			<i>A61K 45/06</i>	(2006.01)
(97)	21.09.2017				
(51)	<i>A61K 9/06</i>	(2006.01)			
	<i>A61K 36/77</i>	(2006.01)			

	<i>A61K 9/20</i>	(2006.01)	(54) <b>Nové heterocyklické deriváty užitečné jako inhibitory SHP2</b>
	<i>A61K 9/48</i>	(2006.01)	(32) PCT/CN2016/085122
	<i>A61K 31/519</i>	(2006.01)	(31) 07.06.2016
	<i>A61P 3/00</i>	(2006.01)	(33) CN
	<i>A61P 3/02</i>	(2006.01)	(86) PCT/CN2017/087471
	<i>A61P 25/16</i>	(2006.01)	(87) WO 2017/211303
	<i>A61P 9/00</i>	(2006.01)	(74) FAJNOR IP s.r.o., Pobřežní 249/46, Praha 8, Karlín, 18600
	<i>A61P 9/10</i>	(2006.01)	
	<i>A61P 25/00</i>	(2006.01)	(97) <b>EP 3465491</b>
	<i>A61P 25/18</i>	(2006.01)	(47) 15.12.2021
	<i>A61P 25/24</i>	(2006.01)	(97) 07.12.2017
	<i>A61P 25/28</i>	(2006.01)	(51) <i>G16H 20/17</i>
	<i>A61P 43/00</i>	(2006.01)	<i>G16H 10/40</i>
	<i>A61K 9/16</i>	(2006.01)	<i>G16H 50/20</i>
(96) 11.04.2008			<i>G16H 40/63</i>
(96) 18205446.0			(2018.01)
(73) BioMarin Pharmaceutical Inc., Novato, CA 94949, US			(2018.01)
(72) Oppenheimer, Daniel I., Castro Valley, CA 94546, US			(2018.01)
Dorenbaum, Alejandro, Mill Valley, CA 94941, US			(2018.01)
Okhamafe, Augustus, Concord, CA 94521, US			(2018.01)
Foehr, Erik, San Rafael, CA 94903, US			
Castillo, Sianna, Novato, CA 94949, US			(96) 09.05.2017
Kostel, Paul John, Santa Rosa, CA 95405, US			(96) 17725002.4
(54) <b>Způsoby podávání tetrahydrobiopterinu, související kompozice a způsoby měření</b>			(73) F. Hoffmann-La Roche AG, 4070 Basel, CH
(32) 92282107 P, 1975308 P			(72) DUKE, David L., Fishers, Indiana 46037, US
(31) 11.04.2007, 08.01.2008			GREENBURG, Alan, Indianapolis, Indiana 46256, US
(33) US, US			RINGEMANN, Christian, D-68165 Mannheim, DE
(74) Všetěčka Zelený Švorčák a partneři, advokátní a patentová kancelář, JUDr. Michal Havlík, Hálkova 1406/2, Praha 2, Nové Město, 12000			MANOHAR, Chinmay Uday, Fishers, Indiana 46037, US
			(54) <b>Agresivita kontroly rozmezí</b>
			(32) 201615170450
			(31) 01.06.2016
			(33) US
			(86) PCT/US2017/031661
			(87) WO 2017/209902
			(74) KOREJZOVA LEGAL v.o.s., JUDr. Petra Sauvage de Brantes, Korunní 810/104, Praha 10, Vinohrady, 10100
(97) <b>EP 3461709</b>			
(47) 08.12.2021			
(97) 03.04.2019			
(51) <i>B61D 1/00</i>	(2006.01)		
<i>B61D 13/00</i>	(2006.01)		
(96) 22.08.2018			
(96) 18190167.9			
(73) Siemens Mobility GmbH, 81739 München, DE			
(72) Vemmer, Friedrich, 90768 Fürth, DE			
(54) <b>Vozidlo pro přepravu cestujících</b>			
(32) 102017217223			
(31) 27.09.2017			
(33) DE			
(74) Čermák a spol., JUDr. Karel Čermák Ph.D., LL.M., Elišky Peškové 735/15, Praha 5, Smíchov, 15000			
(97) <b>EP 3464272</b>			
(47) 08.12.2021			
(97) 14.12.2017			
(51) <i>C07D 401/14</i>	(2006.01)		
<i>C07D 405/14</i>	(2006.01)		
<i>C07D 413/14</i>	(2006.01)		
<i>C07D 401/04</i>	(2006.01)		
<i>C07D 401/12</i>	(2006.01)		
<i>C07D 471/04</i>	(2006.01)		
<i>C07D 471/20</i>	(2006.01)		
<i>C07D 491/107</i>	(2006.01)		
<i>C07D 519/00</i>	(2006.01)		
<i>A61K 31/506</i>	(2006.01)		
<i>A61K 31/537</i>	(2006.01)		
<i>A61P 35/00</i>	(2006.01)		
<i>A61P 9/00</i>	(2006.01)		
<i>A61P 19/00</i>	(2006.01)		
<i>A61P 37/00</i>	(2006.01)		
(96) 07.06.2017			
(96) 17809742.4			
(73) Jacobio Pharmaceuticals Co., Ltd., Beijing 101111, CN			
(72) MA, Cunbo, Beijing 101111, CN			
GAO, Panliang, Beijing 101111, CN			
CHU, Jie, Beijing 101111, CN			
WU, Xiping, Beijing 101111, CN			
WEN, Chunwei, Beijing 101111, CN			
KANG, Di, Beijing 101111, CN			
BAI, Jinlong, Beijing 101111, CN			
PEI, Xiaoyan, Beijing 101111, CN			
			(97) <b>EP 3479863</b>
			(47) 24.11.2021
			(97) 08.05.2019
			(51) <i>A61M 16/14</i>
			<i>A61K 33/02</i>
			<i>A61M 16/12</i>
			<i>A61K 9/72</i>
			<i>A61M 16/08</i>
			<i>A61K 33/00</i>
			<i>A61M 16/10</i>
			<i>A61M 15/02</i>
			(2006.01)
			(96) 09.09.2011
			(96) 18211733.3
			(73) Mallinckrodt Pharmaceuticals Ireland Limited, Dublin 15, IE
			(72) DUMPIT, Ronald, Bainbridge Island, WA Washington 98110, US
			DECKWERTH, Thomas, Seattle, WA Washington 98115, US
			WINTNER, Edward, Belmont, MA Massachusetts 02478, US
			MONTGOMERY, Frederick, Sun Prairie, WI Wisconsin 53590, US
			BATHE, Duncan, Fitchburg, WI Wisconsin 53711, US
			(54) <b>Kompozice, způsoby a výrobky týkající se farmaceutického oxidu dusnatého a systémů pro jeho řízené dodávání pacientům</b>
			(32) 38187510 P
			(31) 10.09.2010
			(33) US
			(74) Rott, Růžička & Guttman a spol., Vyskočilova 1566, Praha 4, Michle, 14000
			(97) <b>EP 3488347</b>
			(47) 01.12.2021
			(97) 01.03.2018
			(51) <i>G06F 11/07</i>
			<i>G09G 3/00</i>
			<i>G06F 3/14</i>
			(2006.01)
			(2006.01)
			(2006.01)
			(96) 24.07.2017
			(96) 17751281.1
			(73) Siemens Mobility GmbH, 81739 München, DE
			(72) ACKERMANN, Andreas, 90765 Fürth, DE
			HORN, Andreas, 91052 Erlangen, DE
			RASTOFER, Uwe, 91052 Erlangen, DE
			(54) <b>Monitorování displeje kabiny řidiče dopravního prostředku</b>
			(32) 102016215809
			(31) 23.08.2016
			(33) DE

(86) PCT/EP2017/068573  
(87) WO 2018/036728  
(74) Čermák a spol., JUDr. Karel Čermák Ph.D., LL.M., Elišky Peškové  
735/15, Praha 5, Smíchov, 15000

(97) **EP 3492653**  
(47) 12.01.2022  
(97) 05.06.2019  
(51) **D21H 21/02** (2006.01)  
**D21H 21/36** (2006.01)  
**C02F 5/10** (2006.01)  
C02F 1/76 (2006.01)  
(96) 06.11.2018  
(96) 18000873.2  
(73) Pohlen, Alfred, 8315 Olm, LU  
Kern, Gerd, 7201 Neudörfl, AT  
(72) Pohlen, Alfred, 8315 Olm, LU  
Kern, Gerhard, 7201 Neudörfl, AT  
Spedding, Jeffrey Frank, Southampton, S045 1AD, GB  
(54) **Online čistič prostředek pro zařízení, kterými prochází voda a/nebo která jsou ve styku s vodou**  
(32) 102017011116  
(31) 30.11.2017  
(33) DE  
(74) Kania, Sedlák, Smola, s.r.o., Mendlovo náměstí 907/1a, Brno, Staré Brno, 60300

(97) **EP 3493849**  
(47) 01.12.2021  
(97) 08.02.2018  
(51) **A61K 31/166** (2006.01)  
**A61K 31/167** (2006.01)  
**A61K 45/06** (2006.01)  
**A61P 1/16** (2006.01)  
(96) 04.08.2017  
(96) 17793720.8  
(73) EmeraMed Limited, Dublin 6, IE  
(72) HALEY, Boyd Eugene, Nicholasville Kentucky 40356, US  
KLINGBERG, Ragnar Axel Theodor, Stockholm 115 35, SE  
(54) **Nové použití N,N-bis-2-merkaptethylisofthalmidu**  
(32) 201613535  
(31) 05.08.2016  
(33) GB  
(86) PCT/GB2017/052306  
(87) WO 2018/025049  
(74) PatentEnter s.r.o., Koliště 1965/13a, Brno, Černá Pole, 60200

(97) **EP 3498732**  
(47) 17.11.2021  
(97) 19.06.2019  
(51) **C07K 16/22** (2006.01)  
**C07K 16/46** (2006.01)  
(96) 08.05.2012  
(96) 18205428.8  
(73) Zoetis Services LLC, Parsippany, NJ 07054, US  
(72) GEARING, David, Southbank, Victoria 3006, AU  
(54) **Anti-nervový růstový faktor protilátky a způsoby jejich přípravy a použití**  
(32) 201161483488 P, 201161531439 P  
(31) 06.05.2011, 06.09.2011  
(33) US, US  
(74) Vsetečka Zelený Švorčík a partneři, advokátní a patentová kancelář, JUDr. Michal Havlík, Hálkova 1406/2, Praha 2, Nové Město, 12000

(97) **EP 3507068**  
(47) 01.12.2021  
(97) 08.03.2018  
(51) **B29B 11/16** (2006.01)  
**B29K 307/04** (2006.01)  
(96) 01.09.2017  
(96) 17761077.1  
(73) Porcher Industries, 38300 Badinières, FR  
(72) RISICATO, Jean Vincent, 38140 Beaucroissant, FR  
VARANIAC, Patrick, 38300 Tramole, FR  
PERRIN, Hubert, 38690 Flachères, FR  
DUSSENNE, William, 38490 Les Abrets, FR

(54) **Váknitá struktura a 3D preforma pro kompozitní díl**  
(32) 1658181  
(31) 02.09.2016  
(33) FR  
(86) PCT/EP2017/071945  
(87) WO 2018/041990  
(74) A. Holas & partner, Patentová a známková kancelář, Ing. Mgr. Hana Holasová, Křížová 105/4, Brno, Staré Brno, 60300

(97) **EP 3508001**  
(47) 01.12.2021  
(97) 08.03.2018  
(51) **H04W 24/02** (2009.01)  
**H04W 24/10** (2009.01)  
H04W 36/00 (2009.01)  
(96) 30.08.2016  
(96) 16766661.9  
(73) Telefonaktiebolaget LM Ericsson (PUBL), 164 83 Stockholm, SE  
(72) OLOFSSON, Håkan, 117 92 Stockholm, SE  
HEDBERG, Tomas, 13135 Nacka, SE  
(54) **Mapování vztahů mezi buňkami sítí**  
(86) PCT/SE2016/050811  
(87) WO 2018/044211  
(74) KOREJZOVA LEGAL v.o.s., JUDr. Petra Sauvage de Brantes, Korunní 810/104, Praha 10, Vinohrady, 10100

(97) **EP 3509834**  
(47) 17.11.2021  
(97) 15.03.2018  
(51) **B31F 1/07** (2006.01)  
**B31B 50/88** (2017.01)  
(96) 29.08.2017  
(96) 17761064.9  
(73) Berhalter AG, 9443 Widnau, CH  
(72) SCHUMAN, Dalibor, 9443 Widnau, CH  
STEINER, Markus, 9445 Rebstein, CH  
(54) **Razicí nástroj pro deformování hladkých a ražených fólií**  
(32) 11632016  
(31) 08.09.2016  
(33) CH  
(86) PCT/EP2017/071594  
(87) WO 2018/046340  
(74) PatentEnter s.r.o., Koliště 1965/13a, Brno, Černá Pole, 60200

(97) **EP 3525381**  
(47) 05.01.2022  
(97) 14.08.2019  
(51) **H04L 5/00** (2006.01)  
**H04L 27/26** (2006.01)  
H04L 1/06 (2006.01)  
H04L 5/14 (2006.01)  
(96) 04.09.2007  
(96) 18212356.2  
(73) QUALCOMM Incorporated, San Diego, CA 92121-1714, US  
(72) Montojo, Juan, San Diego, CA 92121-1714, US  
Malladi, Durga Prasad, San Diego, CA 92121-1714, US  
Willenegger, Serge, San Diego, CA 92121-1714, US  
(54) **MULTIPLEXOVÁNÍ DATOVÝCH ZNAKŮ A ŘÍDÍCÍCH ZNAKŮ**  
(32) 84261906 P, 84730707  
(31) 05.09.2006, 29.08.2007  
(33) US, US  
(74) Vsetečka Zelený Švorčík a partneři, advokátní a patentová kancelář, JUDr. Michal Havlík, Hálkova 1406/2, Praha 2, Nové Město, 12000

(97) **EP 3527563**  
(47) 01.09.2021  
(97) 21.08.2019  
(51) **C07D 403/12** (2006.01)  
**C07D 405/12** (2006.01)  
**C07D 413/04** (2006.01)  
**C07D 241/44** (2006.01)  
**C07D 417/12** (2006.01)  
**C07D 491/052** (2006.01)  
**A61K 31/517** (2006.01)  
**A61P 35/00** (2006.01)  
(96) 12.03.2014

- (96) 18207382.5  
(73) Vertex Pharmaceuticals Incorporated, Boston, MA 02210, US  
(72) GU, Wenxin, Concord, MA 01742, US  
MAXWELL, John, Patrick, Hingham, MA 02472, US  
CHARIFSON, Paul, S., Framingham, MA 01701, US  
TANG, Qing, Acton, MA 01720, US  
RONKIN, Steven, M., Watertown, MA 02472, US  
JACKSON, Katrina, Lee, Weston, MA 02493, US  
PIERCE, Albert, Charles, Cambridge, MA 02138, US  
LAUFFER, David, J., Stow, MA 01775, US  
LI, Pan, Lexington, MA 02421, US  
GIROUX, Simon, Cambridge, MA 02141, US  
XU, Jinwang, Framingham, MA 01701, US  
MORRIS, Mark, A., Somerville, MA 02143, US  
COURT, John, J., Littleton, MA 01460, US  
COTTRELL, Kevin, M., Cambridge, MA 02138, US  
DENG, Hongbo, Wellesley, MA 02481, US  
WAAL, Nathan, D., Sommerville, MA 02143, US  
(54) **Inhibitory DNA-dependentní proteinkinázy (DNA-PK)**  
(32) 201361777816 P  
(31) 12.03.2013  
(33) US  
(74) Traplová Hakr Kubát, advokátní a patentová kancelář, Ing. Jan Kubát  
patentový zástupce, Přístavní 24, Praha 7, 17000
- 
- (97) **EP 3530825**  
(47) 17.11.2021  
(97) 28.08.2019  
(51) **E03D 11/14** (2006.01)  
**H02G 3/08** (2006.01)  
(96) 14.12.2018  
(96) 18212627.6  
(73) Geberit International AG, 8645 Jona, CH  
(72) GREMLICH, Lukas, 8645 Jona, CH  
(54) **Sanitární zařízení**  
(32) 18158131  
(31) 22.02.2018  
(33) EP  
(74) KOREJZOVA LEGAL v.o.s., JUDr. Petra Sauvage de Brantes, Korunní  
810/104, Praha 10, Vinohrady, 10100
- 
- (97) **EP 3532424**  
(47) 15.12.2021  
(97) 03.05.2018  
(51) **B66C 23/00** (2006.01)  
**B66C 23/70** (2006.01)  
(96) 25.09.2017  
(96) 17829057.3  
(73) Tajfun Liv, Proizvodnja In Razvoj, d.o.o., 6230 Postojna, SI  
(72) GRIL, Branko, 6258 Prestranek, SI  
JERMAN, Boris, 1235 Radomlje, SI  
(54) **Skládací jeřáb**  
(32) 201600266  
(31) 25.10.2016  
(33) SI  
(86) PCT/SI2017/000028  
(87) WO 2018/080403  
(74) HARBER IP s.r.o., Dukelských hrdinů 567/52, Praha 7, Holešovice,  
17000
- 
- (97) **EP 3542631**  
(47) 24.11.2021  
(97) 25.09.2019  
(51) **A21B 5/02** (2006.01)  
**A23P 30/10** (2016.01)  
**A23L 19/18** (2016.01)  
**A47J 37/06** (2006.01)  
(96) 22.03.2019  
(96) 19164679.3  
(73) Incomec Cerex NV, 9660 Brakel, BE  
(72) Van de Vijver, Johan, 9620 Zottegem, BE  
Keereman, Filip, 9630 Zwalm, BE  
Petre, Emmanuel, 9051 Sint-Denijs Westrem, BE  
(54) **Způsob řízení vzdálenosti mezi první maticí a druhou maticí  
zařízení na pečení potravin**  
(32) 201805198
- 
- (31) 23.03.2018  
(33) BE  
(74) ŽOVICOVÁ & ŽOVIC IP, s.r.o., Záhradnícka 36, Bratislava, 82108
- 
- (97) **EP 3547224**  
(47) 01.12.2021  
(97) 02.10.2019  
(51) **G06K 19/06** (2006.01)  
**A47J 31/44** (2006.01)  
**G06K 9/00** (2006.01)  
B65D 85/816 (2006.01)  
(96) 23.02.2017  
(96) 19169183.1  
(73) Sociéte des Produits Nestlé S.A., 1800 Vevey, CH  
(72) NOTH, André, 1009 Pully, CH  
(54) **Kód receptu a nádobka systému pro přípravu nápoje nebo potravin**  
(32) 16156864  
(31) 23.02.2016  
(33) EP  
(74) KOREJZOVA LEGAL v.o.s., JUDr. Petra Sauvage de Brantes, Korunní  
810/104, Praha 10, Vinohrady, 10100
- 
- (97) **EP 3557255**  
(47) 17.11.2021  
(97) 23.10.2019  
(51) **G01N 33/543** (2006.01)  
**G01N 33/566** (2006.01)  
**G01N 33/68** (2006.01)  
**C07K 14/705** (2006.01)  
**A61K 38/00** (2006.01)  
**C07K 16/28** (2006.01)  
**C07K 14/72** (2006.01)  
**G01N 23/20** (2018.01)  
(96) 18.07.2011  
(96) 19169005.6  
(73) VIB VZW, 9052 Gent, BE  
Vrije Universiteit Brussel, 1050 Brussel, BE  
The Board of Trustees of the Leland Stanford Junior University, Stanford,  
CA 94305-2038, US  
(72) Steyaert, Jan, 1652 Beersel, BE  
Pardon, Els, 3210 Lubbeek, BE  
Rasmussen, Søren, Palo Alto, CA 94306, US  
Fung, Juan, San Jose, CA 95110, US  
Kobilka, Brian, Palo Alto, CA 94306, US  
Laeremans, Toon, 1653 Dworp, BE  
(54) **Proteinové vazebné domény stabilizující funkční konformační stavy  
GPCR a jejich použití**  
(32) 39978110 P, 201014715  
(31) 16.07.2010, 06.09.2010  
(33) US, GB  
(74) Traplová Hakr Kubát, advokátní a patentová kancelář, Ing. Jan Kubát  
patentový zástupce, Přístavní 24, Praha 7, 17000
- 
- (97) **EP 3558960**  
(47) 05.01.2022  
(97) 28.06.2018  
(51) **C07D 333/58** (2006.01)  
**C07D 231/12** (2006.01)  
**C07D 231/56** (2006.01)  
**C07D 333/28** (2006.01)  
**C07D 333/38** (2006.01)  
**C07D 233/64** (2006.01)  
**C07D 241/12** (2006.01)  
**C07D 495/04** (2006.01)  
**C07D 277/56** (2006.01)  
**C07D 213/56** (2006.01)  
**A61K 31/415** (2006.01)  
**A61P 29/00** (2006.01)  
(96) 18.12.2017  
(96) 17826197.0  
(73) Bayer Pharma Aktiengesellschaft, 13353 Berlin, DE  
(72) BÄURLE, Stefan, 10245 Berlin, DE  
DAVENPORT, Adam, James, Abingdon Oxfordshire OX14 4RZ, GB  
STIMSON, Christopher, Oxfordshire OX14 4RZ, GB  
NAGEL, Jens, 55442 Daxweiler, DE  
SCHMIDT, Nicole, 42113 Wuppertal, DE

- ROTGERI, Andrea, 13503 Berlin, DE  
 GRÖTICKE, Ina, 10589 Berlin, DE  
 RAUSCH, Alexandra, 13158 Berlin, DE  
 KLAR, Jürgen, 42109 Wuppertal, DE  
 DYRKES, Thomas, 13437 Berlin, DE  
 (54) **Aromatické amidy karboxylové kyseliny jako antagonisty receptoru bradykinin B1**  
 (32) 16206750  
 (31) 23.12.2016  
 (33) EP  
 (86) PCT/EP2017/083290  
 (87) WO 2018/114786  
 (74) Traplová Hakr Kubát, advokátní a patentová kancelář, Ing. Jan Kubát patentový zástupce, Přístavní 24, Praha 7, 17000
- 
- (97) **EP 3580111**  
 (47) 24.11.2021  
 (97) 16.08.2018  
 (51) **B61F 5/22** (2006.01)  
 (96) 07.02.2018  
 (96) 18705115.6  
 (73) Hanning & Kahl GmbH & Co. KG, 33813 Oerlinghausen, DE  
 (72) BERTHOLD, Fingerhut, 33813 Oerlinghausen, DE  
 (54) **Odpružení podvozku**  
 (32) 202017100649 U  
 (31) 08.02.2017  
 (33) DE  
 (86) PCT/EP2018/053046  
 (87) WO 2018/146131  
 (74) Čermák a spol., JUDr. Karel Čermák Ph.D., LL.M., Elišky Peškové 735/15, Praha 5, Smíchov, 15000
- 
- (97) **EP 3615261**  
 (47) 01.12.2021  
 (97) 28.11.2019  
 (51) **B23K 26/362** (2014.01)  
**B23K 26/364** (2014.01)  
**B41J 2/435** (2006.01)  
**G06K 9/18** (2006.01)  
**B41M 5/24** (2006.01)  
**B41M 5/26** (2006.01)  
 (96) 24.05.2019  
 (96) 19801652.9  
 (73) Laserax Inc, Québec QC G1X 4S8, CA  
 (72) FRASER, Alex, Québec Québec G2N 0K6, CA  
 MALTAIS, Julie, Québec G1E 2G4, CA  
 PRUNEAU GODMAIRE, Xavier, Saint-Lambert-de-Lauzon Québec G0S 2W0, CA  
 LANDRY, Jérôme, Québec G1S 3E4, CA  
 DESCHENES, Jean-michaël, Lévis Québec G6Z 3J5, CA  
 (54) **Kovový obrobek s identifikátory odolnými vůči tryskání, způsob laserového značení takových identifikátorů na kovovém obrobku**  
 (32) 201862676550 P, 201862745009 P  
 (31) 25.05.2018, 12.10.2018  
 (33) US, US  
 (86) PCT/CA2019/050707  
 (87) WO 2019/222855  
 (74) PatentEnter s.r.o., Koliště 1965/13a, Brno, Černá Pole, 60200
- 
- (97) **EP 3638464**  
 (47) 08.12.2021  
 (97) 20.12.2018  
 (51) **B21J 15/02** (2006.01)  
**B21J 15/10** (2006.01)  
**B21J 15/28** (2006.01)  
**B25J 11/00** (2006.01)  
**B25J 15/00** (2006.01)  
 (96) 12.06.2018  
 (96) 18734119.3  
 (73) EJOT GmbH & Co. KG, 57319 Bad Berleburg, DE  
 (72) THIEM, Joerg, 98544 Zella-Mehlis, DE  
 DUBIEL, Gerhard, 99897 Tambach-Dietharz, DE  
 ZEBISCH, Sebastian, 99897 Tambach-Dietharz, DE  
 MIELISCH, Marco, 99099 Erfurt, DE  
 (54) **Zařízení pro kompenzaci spojovacích pohybů**  
 (32) 102017113097
- 
- (31) 14.06.2017  
 (33) DE  
 (86) PCT/EP2018/065520  
 (87) WO 2018/229058  
 (74) Čermák a spol., JUDr. Karel Čermák Ph.D., LL.M., Elišky Peškové 735/15, Praha 5, Smíchov, 15000
- 
- (97) **EP 3649264**  
 (47) 15.12.2021  
 (97) 10.01.2019  
 (51) **C21B 5/06** (2006.01)  
**F27B 1/10** (2006.01)  
 (96) 02.07.2018  
 (96) 18733654.0  
 (73) L'Air Liquide Société Anonyme pour l'Etude et l'Exploitation des Procédés Georges Claude, 75007 Paris, FR  
 (72) BLOSTEIN, Philippe, 75007 Paris, FR  
 GRANT, Mike, 60439 Frankfurt am Main, DE  
 (54) **Způsob provozování továrny na výrobu železa nebo oceli**  
 (32) 17305860  
 (31) 03.07.2017  
 (33) EP  
 (86) PCT/EP2018/067820  
 (87) WO 2019/007908  
 (74) Traplová Hakr Kubát, advokátní a patentová kancelář, Ing. Jan Kubát patentový zástupce, Přístavní 24, Praha 7, 17000
- 
- (97) **EP 3649998**  
 (47) 22.12.2021  
 (97) 13.05.2020  
 (51) **A61F 13/534** (2006.01)  
**A61F 13/537** (2006.01)  
**A61F 13/53** (2006.01)  
 (96) 28.10.2019  
 (96) 19205653.9  
 (73) L&R Vertriebs GmbH, 71720 Oberstenfeld, DE  
 (72) Mayer, Ralf, 71720 Oberstenfeld, DE  
 Kravtsov, Maria, 1009 Pully, CH  
 (54) **Jednorázový absorpční výrobek, zejména jednorázové pleny nebo jednorázové plenkové kalhotky s lehkým vysoce absorpčním jádrem**  
 (32) 102018127771  
 (31) 07.11.2018  
 (33) DE  
 (74) Všeťečka Zelený Švorčík a partneři, advokátní a patentová kancelář, JUDr. Michal Havlík, Hálkova 1406/2, Praha 2, Nové Město, 12000
- 
- (97) **EP 3653884**  
 (47) 08.12.2021  
 (97) 20.05.2020  
 (51) **F04D 19/04** (2006.01)  
**F04D 29/059** (2006.01)  
**F04D 29/66** (2006.01)  
 (96) 14.10.2019  
 (96) 19202987.4  
 (73) PFEIFFER VACUUM GMBH, 35614 Asslar, DE  
 (72) Sieben, Daniel, 35440 Linden, DE  
 Wissner, Jürgen, 35466 Rabenau, DE  
 Bader, Florian, 35625 Hüttenberg, DE  
 (54) **Vakuové čerpadlo**  
 (74) Všeťečka Zelený Švorčík a partneři, advokátní a patentová kancelář, JUDr. Michal Havlík, Hálkova 1406/2, Praha 2, Nové Město, 12000
- 
- (97) **EP 3663247**  
 (47) 26.01.2022  
 (97) 10.06.2020  
 (51) **B65H 75/18** (2006.01)  
 (96) 06.12.2018  
 (96) 18210900.9  
 (73) Double E Company LLC, West Bridgewater, Massachusetts 02379, US  
 (72) Van Deurse, Michael, Norton, Massachusetts 02766, US  
 Sandford, Greg, Brockton, Massachusetts 02301, US  
 (54) **Chránič konce navijecího jádra**  
 (74) ŽOVICOVÁ & ŽOVIC IP, s.r.o., Záhradnícka 36, Bratislava, 82108
- 
- (97) **EP 3666588**  
 (47) 17.11.2021

(97) 17.06.2020  
(51) **B60N 2/28** (2006.01)  
**B60N 2/42** (2006.01)  
(96) 01.10.2019  
(96) 19200794.6  
(73) Wonderland Switzerland AG, 6312 Steinhausen, CH  
(72) CUI, Zong-Wang, Guangdong, 523648, CN  
(54) **Boční ochranný mechanismus**  
(32) 201811166849  
(31) 01.10.2018  
(33) CN  
(74) KOREJZOVA LEGAL v.o.s., JUDr. Petra Sauvage de Brantes, Korunní 810/104, Praha 10, Vinohrady, 10100

(97) **EP 3697090**  
(47) 05.01.2022  
(97) 19.08.2020  
(51) **H04N 19/463** (2014.01)  
**H04N 19/593** (2014.01)  
**H04N 19/186** (2014.01)  
(96) 17.03.2014  
(96) 20168272.1  
(73) JVCKENWOOD Corporation, Yokohama-shi, Kanagawa 221-0022, JP  
(72) NAKAMURA, Hiroya, Yokohama-shi, Kanagawa 221-0022, JP  
UEDA, Motoharu, Yokohama-shi, Kanagawa 221-0022, JP  
FUKUSHIMA, Shigeru, Yokohama-shi, Kanagawa 221-0022, JP  
KUMAKURA, Toru, Yokohama-shi, Kanagawa 221-0022, JP  
(54) **Obraz dekódující zařízení, obraz dekódující způsob a obraz dekódující program**  
(32) 2013074913, 2013074914, 2013081796, 2013081797, 2014023251, 2014023252  
(31) 29.03.2013, 29.03.2013, 10.04.2013, 10.04.2013, 10.02.2014, 10.02.2014  
(33) JP, JP, JP, JP, JP, JP  
(74) Traplová Hakr Kubát, advokátní a patentová kancelář, Ing. Jan Kubát patentový zástupce, Přístavní 24, Praha 7, 17000

(97) **EP 3701098**  
(47) 29.12.2021  
(97) 31.05.2019  
(51) **E04B 1/68** (2006.01)  
**E01C 11/12** (2006.01)  
(96) 21.11.2018  
(96) 18807948.7  
(73) Maurer Engineering GmbH, 80807 München, DE  
(72) RILL, Daniel, 80805 München, DE  
(54) **Přemostovací zařízení spár stavebních konstrukcí a způsob výroby přemostovacího zařízení spár stavebních konstrukcí**  
(32) 102017220915  
(31) 23.11.2017  
(33) DE  
(86) PCT/EP2018/082106  
(87) WO 2019/101804  
(74) Rott, Růžička & Guttman a spol., Vyskočilova 1566, Praha 4, Michle, 14000

(97) **EP 3702443**  
(47) 19.01.2022  
(97) 02.09.2020  
(51) **C12N 5/02** (2006.01)  
(96) 11.03.2014  
(96) 20156482.0  
(73) The Brigham and Women's Hospital, Inc., Boston, MA 02115, US  
Massachusetts Institute of Technology, Cambridge, MA 02139, US  
(72) KARP, Jeffrey, Michael, Chestnut Hill, MA 02467, US  
YIN, Xiaolei, Quincy, MA 02169, US  
SUCCI, Marc David, Cambridge, MA 02139, US  
LANGER, Robert, Samuel, Newton, MA 02459, US  
(54) **Kompozice a způsoby pro expanzi a kultivaci epitelových kmenových buněk**  
(32) 201361783245 P  
(31) 14.03.2013  
(33) US  
(74) Traplová Hakr Kubát, advokátní a patentová kancelář, Ing. Jan Kubát patentový zástupce, Přístavní 24, Praha 7, 17000

(97) **EP 3702656**  
(47) 05.01.2022  
(97) 02.05.2019  
(51) **E21B 17/042** (2006.01)  
**F16L 15/00** (2006.01)  
(96) 02.10.2018  
(96) 18869937.5  
(73) Nippon Steel Corporation, Tokyo 100-8071, JP  
Vallourec Oil and Gas France, 59620 Aulnoye-Aymeries, FR  
(72) SUGINO, Masaaki, Tokyo 100-8071, JP  
OKU, Yousuke, Tokyo 100-8071, JP  
INOSE, Keita, Tokyo 100-8071, JP  
(54) **Závitový spoj pro ocelovou trubku**  
(32) 2017206157  
(31) 25.10.2017  
(33) JP  
(86) PCT/JP2018/036859  
(87) WO 2019/082612  
(74) A. Holas & partner, Patentová a známková kancelář, Ing. Mgr. Hana Holasová, Křížová 105/4, Brno, Staré Brno, 60300

(97) **EP 3707290**  
(47) 01.12.2021  
(97) 16.05.2019  
(51) **C21D 9/46** (2006.01)  
**C21D 1/76** (2006.01)  
**C23C 2/02** (2006.01)  
**C23C 2/12** (2006.01)  
**C21D 9/56** (2006.01)  
**C21D 9/573** (2006.01)  
**C22C 38/00** (2006.01)  
**C22C 38/02** (2006.01)  
**C22C 38/06** (2006.01)  
**C22C 38/38** (2006.01)  
**C22C 38/46** (2006.01)  
**C22C 38/48** (2006.01)  
**C22C 38/50** (2006.01)  
**C22C 38/54** (2006.01)  
**C22C 38/58** (2006.01)  
**B32B 15/01** (2006.01)  
**C22C 18/04** (2006.01)  
**C23C 2/06** (2006.01)  
**C22C 21/00** (2006.01)  
**C22C 21/06** (2006.01)

(96) 19.10.2018  
(96) 18796778.1  
(73) ArcelorMittal, 1160 Luxembourg, LU  
(72) ZAPICO ALVAREZ, David, 57000 Metz, FR  
BERTRAND, Florence, 57160 Scy-Chazelles, FR  
GIROUX, Joris, 57280 Maizières-les-Metz, FR  
(54) **Ocelový plech potažený ponořováním za tepla, způsob jeho výroby a použití**  
(32) PCT/IB2017/001351  
(31) 08.11.2017  
(33) IB  
(86) PCT/IB2018/058138  
(87) WO 2019/092526  
(74) A. Holas & partner, Patentová a známková kancelář, Ing. Mgr. Hana Holasová, Křížová 105/4, Brno, Staré Brno, 60300

(97) **EP 3727777**  
(47) 08.12.2021  
(97) 27.06.2019  
(51) **B29B 7/40** (2006.01)  
**B29B 7/60** (2006.01)  
**B29B 7/74** (2006.01)  
**B29B 7/82** (2006.01)  
**B29B 7/84** (2006.01)  
**B05C 5/00** (2006.01)  
**B05C 5/02** (2006.01)  
**B05C 11/10** (2006.01)  
(96) 14.12.2018  
(96) 18829184.3  
(73) Henkel AG & Co. KGaA, 40589 Düsseldorf, DE  
(72) METZLER, Mario, 6850 Dornbim, AT  
(54) **Zařízení a způsob výroby plastových dílů, obzvláště lepidly aplikací**

(32) 510482017		<b>H02J 7/34</b>	(2006.01)
(31) 19.12.2017		<b>H02J 7/00</b>	(2006.01)
(33) AT		(96) 17.01.2019	
(86) PCT/AT2018/060303		(96) 19702019.1	
(87) WO 2019/119005		(73) Siemens Mobility GmbH, 81739 München, DE	
(74) KOREJZOVA LEGAL v.o.s., JUDr. Petra Sauvage de Brantes, Korunní 810/104, Praha 10, Vinohrady, 10100		(72) HASSLER, Stefan, 91281 Kirchenthumbach, DE	
<hr/>			
(97) <b>EP 3728879</b>		(54) <b>Způsob regulace proudu trakční baterie</b>	
(47) 01.12.2021		(32) 102018203015	
(97) 29.08.2019		(31) 28.02.2018	
(51) <b>F16C 17/03</b>	(2006.01)	(33) DE	
<b>F16C 33/10</b>	(2006.01)	(86) PCT/EP2019/051115	
(96) 26.10.2018		(87) WO 2019/166151	
(96) 18800519.3		(74) Čermák a spol., JUDr. Karel Čermák Ph.D., LL.M., Elišky Peškové 735/15, Praha 5, Smíchov, 15000	
(73) Siemens Energy Global GmbH & Co. KG, 81739 München, DE		<hr/>	
(72) HOFMANN, Andreas, 79793 Horheim, DE		(97) <b>EP 3759319</b>	
(54) <b>Způsob regulace hmotnostního toku oleje u radiálního ložiska s naklápěcími segmenty</b>		(47) 12.01.2022	
(32) 102018202529		(97) 06.09.2019	
(31) 20.02.2018		(51) <b>F01D 9/06</b>	(2006.01)
(33) DE		<b>F01D 25/16</b>	(2006.01)
(86) PCT/EP2018/079365		(96) 28.02.2019	
(87) WO 2019/161946		(96) 19717517.7	
(74) Čermák a spol., JUDr. Karel Čermák Ph.D., LL.M., Elišky Peškové 735/15, Praha 5, Smíchov, 15000		(73) Safran Helicopter Engines, 64510 Bordes, FR	
<hr/>			
(97) <b>EP 3732143</b>		(72) HALLOUIN, Baptiste, 77550 MOISSY-CRAMAYEL, FR	
(47) 10.11.2021		MONTPELLAZ, Alexandre, 77550 MOISSY-CRAMAYEL, FR	
(97) 04.07.2019		VOTIE, Sylvain, Pierre, 77550 MOISSY-CRAMAYEL, FR	
(51) <b>C04B 7/32</b>	(2006.01)	IPARAGUIRRE, Fabrice, 77550 MOISSY-CRAMAYEL, FR	
(96) 21.12.2018		DANIS, Yann, 77550 MOISSY-CRAMAYEL, FR	
(96) 18836253.7		(54) <b>Sestava pro turbínový stroj</b>	
(73) Calucem GmbH, 68219 Mannheim, DE		(32) 1851776	
(72) WALENTA, Guenther, 69740 GENAS, FR		(31) 28.02.2018	
KADEN, Ronny, 68535 Edingen-Neckarhausen, DE		(33) FR	
SCHMID, Markus, 90491 Nuernberg, DE		(86) PCT/FR2019/050462	
<hr/>			
(54) <b>Hlinitanový cement</b>		(87) WO 2019/166742	
(32) 102017131392		(74) Vsetečka Zelený Švorčík a partneři, advokátní a patentová kancelář, JUDr. Michal Havlík, Hálkova 1406/2, Praha 2, Nové Město, 12000	
(31) 28.12.2017		<hr/>	
(33) DE		(97) <b>EP 3778204</b>	
(86) PCT/EP2018/086726		(47) 29.12.2021	
(87) WO 2019/129737		(97) 17.02.2021	
(74) Rott, Růžička & Guttmann a spol., Vyskočilova 1566, Praha 4, Michle, 14000		(51) <b>B29D 11/00</b>	(2006.01)
<hr/>			
(97) <b>EP 3736377</b>		<b>B24B 13/06</b>	(2006.01)
(47) 08.12.2021		<b>G02C 7/02</b>	(2006.01)
(97) 11.11.2020		<b>G09F 3/10</b>	(2006.01)
(51) <b>E01C 19/23</b>	(2006.01)	<b>G09F 3/00</b>	(2006.01)
<b>E02D 3/026</b>	(2006.01)	B24B 13/005	(2006.01)
<b>E01C 19/26</b>	(2006.01)	(96) 14.02.2019	
(96) 18.04.2017		(96) 20198275.8	
(96) 20183609.5		(73) Carl Zeiss Vision International GmbH, 73430 Aalen, DE	
(73) Hamm AG, 95643 Tirschenreuth, DE		(72) Meschenmoser, Ralf, 73457 Essingen, DE	
(72) Bletscher, Thomas, 92699 Bechtsrieth, DE		Klora, Dennis, 70193 Stuttgart, DE	
Köstler, Gerd, 95643 Tirschenreuth, DE		Ellenrieder, Marc, 73431 Aalen, DE	
Römer, Axel, 95643 Tirschenreuth, DE		(54) <b>Způsob výroby polotovaru brýlové čočky a polotovar brýlové čočky</b>	
<hr/>			
(54) <b>Zhutňovač zeminy</b>		(32) 18156641	
(32) 102016107366		(31) 14.02.2018	
(31) 21.04.2016		(33) EP	
(33) DE		(74) Traplová Hakr Kubát, advokátní a patentová kancelář, Ing. Jan Kubát patentový zástupce, Přístavní 24, Praha 7, 17000	
(74) Čermák a spol., JUDr. Karel Čermák Ph.D., LL.M., Elišky Peškové 735/15, Praha 5, Smíchov, 15000		<hr/>	
<hr/>			
(97) <b>EP 3743305</b>		(97) <b>EP 3786058</b>	
(47) 15.12.2021		(47) 17.11.2021	
(97) 06.09.2019		(97) 03.03.2021	
(51) <b>B60L 7/18</b>	(2006.01)	(51) <b>B64C 13/04</b>	(2006.01)
<b>H02M 5/458</b>	(2006.01)	<b>B62D 1/04</b>	(2006.01)
<b>B60L 58/12</b>	(2019.01)	<b>B64C 25/50</b>	(2006.01)
<b>B60L 50/51</b>	(2019.01)	<b>B64C 31/036</b>	(2006.01)
<b>B60L 50/53</b>	(2019.01)	(96) 05.08.2020	
<b>B60L 15/00</b>	(2006.01)	(96) 20189526.5	
<b>B60L 9/28</b>	(2006.01)	(73) Ostermeier, Jürgen, 31084 Freden, DE	
<b>H02J 7/02</b>	(2016.01)	(72) Ostermeier, Jürgen, 31084 Freden, DE	
<hr/>			
		(54) <b>Zařízení pro řízení leteckého dopravního prostředku</b>	
		(32) 102019123260	
		(31) 30.08.2019	
		(33) DE	



(74) Všeťečka Zelený Švorčík a partneři, advokátní a patentová kancelář, JUDr. Martin Švorčík, Hálkova 1406/2, Praha 2, Nové Město, 12000

(97) **EP 3797444**

(47) 12.01.2022

(97) 28.11.2019

(51) **H01M 50/50** (2021.01)

**H01M 50/502** (2021.01)

(96) 22.02.2019

(96) 19707757.1

(73) Auto-Kabel Management GmbH, 79688 Hausen i. W., DE

(72) SCHARKOWSKI, Oliver, 79669 Zell im Wiesental, DE

(54) **Konektor bateriového článku**

(32) 102018112313

(31) 23.05.2018

(33) DE

(86) PCT/EP2019/054433

(87) WO 2019/223912

(74) Čermák a spol., JUDr. Karel Čermák Ph.D., LL.M., Elišky Peškové

735/15, Praha 5, Smíchov, 15000

(97) **EP 3801862**

(47) 01.12.2021

(97) 12.12.2019

(51) **B01J 2/16** (2006.01)

**B01J 8/08** (2006.01)

**B01J 2/20** (2006.01)

**B01J 8/00** (2006.01)

**B65G 53/18** (2006.01)

(96) 20.05.2019

(96) 19725709.0

(73) GLATT GMBH, 79589 Binzen, DE

(72) THIES, Jochen, 79540 Lörrach, DE

ZIMMERMANN, Dirk, 79664 Wehr, DE

KNÖPFLE, Xaver, 79395 Neuenburg, DE

(54) **Zařízení a způsob výroby a zpracování granulátu pomocí adaptéru pro připojení granulátoru, který vyrábí granulát, a fluidizační zařízení**

(32) 102018208930

(31) 06.06.2018

(33) DE

(86) PCT/EP2019/062946

(87) WO 2019/233746

(74) Čermák a spol., JUDr. Karel Čermák Ph.D., LL.M., Elišky Peškové

735/15, Praha 5, Smíchov, 15000

(97) **EP 3817878**

(47) 29.12.2021

(97) 04.03.2021

(51) **B23B 51/06** (2006.01)

(96) 28.07.2020

(96) 20747395.0

(73) Botek Präzisionsbohrtechnik GmbH, 72585 Riederich, DE

(72) RABER, Peter, 66265 Heusweiler, DE

DEEG, Jürgen, 72555 Metzingen, DE

KAMMERER, Patrick, 72147 Nehren, DE

STANKE, Dennis, 72658 Bempflingen, DE

(54) **Vrták s jedním břitem se dvěma podélnými drážkami v čelní ploše řezného břitu**

(32) 102019122686

(31) 23.08.2019

(33) DE

(86) PCT/EP2020/071208

(87) WO 2021/037460

(74) Rott, Růžička & Guttman a spol., Vyskočilova 1566, Praha 4, Michle,

14000

## Zveřejněné opravené překlady evropských patentových spisů

U následujících udělených evropských patentů s účinky pro Českou republiku byl majitelem předložen opravený překlad patentového spisu do českého jazyka (§35d odst. 2 zákona č. 527/1990 Sb., v platném znění).

Datem zveřejnění opraveného překladu evropského patentového spisu je datum publikace tohoto Věstníku.

(97) EP 3516117

(97) EP 3542006

(97) EP 3813762

## Zveřejněné překlady pozměněného nebo omezeného znění evropských patentových spisů

U následujících udělených evropských patentů s účinky pro Českou republiku byl majitelem předložen český překlad pozměněného nebo omezeného znění evropského patentového spisu (§35f odst. 3 zákona č. 527/1990 Sb., v platném znění).

Datem zveřejnění překladu pozměněného nebo omezeného znění evropského patentového spisu je datum publikace tohoto Věstníku.

(97) EP 2148770

(97) EP 2451435

(97) EP 2849591

(97) EP 2868318

## Evropské patenty zachované v pozměněném nebo omezeném znění

V této části jsou uvedeny evropské patenty s účinky pro Českou republiku, které byly Evropským úřadem podle článku 102 Úmluvy o udělování evropských patentů zachovány v omezeném znění podle čl. 105a - 105c EPC 2000, nebo v pozměněném znění (§ 35f zákona č. 527/1990 Sb., v platném znění).

(97) Datum oznámení o zachování patentu

EP 1962886

23.02.2022

EP 2097192

23.02.2022

(97)

EP 2104580

Datum oznámení o zachování patentu

23.02.2022

## Evropské patenty zrušené Evropským patentovým úřadem

Následující evropské patenty udělené Evropským patentovým úřadem s účinky pro Českou republiku byly zrušeny Evropským patentovým úřadem podle článku 102 Úmluvy o udělování evropských patentů (§ 35f odst 2 zákona č. 527/1990 Sb., v platném znění).

(97) EP 2252677 (97) EP 2676802 (97) EP 2822720  
(97) EP 2302220 (97) EP 2803366 (97) EP 2836084

### PD4A

### Převod práv a ostatní změny majitelů evropských patentů

(97) **EP 1683597**  
(73) Nuovo Pignone Tecnologie - S.r.l., 50127 Florence, IT

(97) **EP 1683597**  
(73) Nuovo Pignone S.r.l., 50127 Florence, IT

(97) **EP 1688593**  
(73) Nuovo Pignone S.r.l., 50127 Florence, IT

(97) **EP 1688593**  
(73) Nuovo Pignone Tecnologie - S.r.l., 50127 Florence, IT

(97) **EP 1691036**  
(73) Nuovo Pignone S.r.l., 50127 Florence, IT

(97) **EP 1691036**  
(73) Nuovo Pignone Tecnologie - S.r.l., 50127 Florence, IT

(97) **EP 1691037**  
(73) Nuovo Pignone S.r.l., 50127 Florence, IT

(97) **EP 1691037**  
(73) Nuovo Pignone Tecnologie - S.r.l., 50127 Florence, IT

(97) **EP 1748003**  
(73) ZÖLLER-KIPPER GmbH, 55130 Mainz, DE

(97) **EP 1829849**  
(73) Northrop Grumman Innovation Systems, Inc., Plymouth, 55442, MN, US

(97) **EP 2504583**  
(73) Nuovo Pignone S.r.l., 50127 Florence, IT

(97) **EP 2504583**  
(73) Nuovo Pignone Tecnologie - S.r.l., 50127 Florence, IT

(97) **EP 2749794**  
(73) Nuovo Pignone Tecnologie - S.r.l., 50127 Florence, IT

(97) **EP 2791471**  
(73) Nuovo Pignone S.r.l., 50127 Florence, IT

(97) **EP 2791471**  
(73) Nuovo Pignone Tecnologie - S.r.l., 50127 Florence, IT

(97) **EP 2808572**  
(73) Nuovo Pignone Tecnologie - S.r.l., 50127 Florence, IT

(97) **EP 2823169**  
(73) Nuovo Pignone Tecnologie - S.r.l., 50127 Florence, IT

(97) **EP 2920424**  
(73) Nuovo Pignone Tecnologie - S.r.l., 50127 Florence, IT

(97) **EP 2925971**  
(73) Nuovo Pignone Tecnologie - S.r.l., 50127 Florence, IT

(97) **EP 2981756**  
(73) Cryoshelter GmbH, 8143 Dobl-Zwaring, AT

(97) **EP 2999856**  
(73) Nuovo Pignone Tecnologie - S.r.l., 50127 Florence, IT

(97) **EP 3069060**  
(73) Nuovo Pignone Tecnologie - S.r.l., 50127 Florence, IT

(97) **EP 3092413**  
(73) Nuovo Pignone Tecnologie - S.r.l., 50127 Florence, IT

(97) **EP 3114353**  
(73) Nuovo Pignone Tecnologie - S.r.l., 50127 Florence, IT

(97) **EP 3118101**  
(73) Sensor Invest B.V., 5251 EL Vlijmen, NL

(97) **EP 3143286**  
(73) Nuovo Pignone Tecnologie - S.r.l., 50127 Florence, IT

(97) **EP 3146105**  
(73) KOB GmbH, 67752 Wolfstein, DE

(97) **EP 3164605**  
(73) Nuovo Pignone Tecnologie - S.r.l., 50127 Florence, IT

(97) **EP 3215715**  
(73) Nuovo Pignone Tecnologie - S.r.l., 50127 Florence, IT

(97) **EP 3234468**  
(73) Nuovo Pignone Tecnologie - S.r.l., 50127 Florence, IT

(97) **EP 3265448**  
(73) Biohaven Therapeutics Ltd., New Haven, 06510, CT, US

(97) **EP 3389346**  
(73) TRIUMF INC., Vancouver, British Columbia V6T 2A3, CA

(97) **EP 3413849**  
(73) La Société ORTHONOSE SAS, 33000 BORDEAUX, FR

(97) **EP 3413849**  
(73) La Société ORTHONOSE SAS, 75116 Paris, FR

(97) **EP 3584317**  
(73) Endo Global Ventures, Hamilton HM 10, BM

**FG1K**

**Zapsané užité vzory - přehled podle čísel zápisu**

V období uzávěrky tohoto čísla Věstníku zapsal Úřad průmyslového vlastnictví tyto užité vzory.

(11)	(51)		(11)	(51)		(11)	(51)	
35815	<i>A 23 L 13/40</i>	(2016.01)	35820	<i>F 22 B 1/30</i>	(2006.01)	35825	<i>E 04 D 13/03</i>	(2006.01)
35816	<i>B 62 B 5/06</i>	(2006.01)	35821	<i>B 65 D 5/60</i>	(2006.01)	35826	<i>G 21 C 17/00</i>	(2006.01)
35817	<i>H 03 K 17/00</i>	(2006.01)	35822	<i>F 24 H 9/12</i>	(2022.01)	35827	<i>E 04 F 10/06</i>	(2006.01)
35818	<i>H 04 B 3/54</i>	(2006.01)	35823	<i>B 23 B 31/20</i>	(2006.01)	35828	<i>B 23 B 27/10</i>	(2006.01)
35819	<i>E 04 B 1/82</i>	(2006.01)	35824	<i>B 65 H 45/10</i>	(2006.01)	35829	<i>E 01 C 19/22</i>	(2006.01)

**FG1K**

**Zapsané užité vzory - řazené podle MPT**

(51)	<i>A23L 13/40</i>	(2016.01)	(72)	Linney Peter, 01150 Söderkulla, FI	
	<i>A23L 17/00</i>	(2016.01)	(54)	<b>Ruční vozík</b>	
	<i>A23L 33/115</i>	(2016.01)	(74)	Všetečka Zelený Švorčík a partneři, advokátní a patentová kancelář, JUDr. Michal Havlík, Hálkova 1406/2, Praha 2, Nové Město, 12000	
	<i>A23L 33/15</i>	(2016.01)			
	<i>A23L 33/16</i>	(2016.01)			
(11)	35815		(51)	<i>B65D 5/60</i>	(2006.01)
(21)	<b>2021-38586</b>		(11)	35821	
(22)	25.02.2021		(21)	<b>2021-39283</b>	
(47)	24.02.2022		(22)	18.10.2021	
(73)	Pešek Milan prof. Ing., CSc., Hrdějovice, CZ		(47)	28.02.2022	
(72)	Pešek Milan prof. Ing., CSc., Hrdějovice, CZ		(73)	Camflra Pavel, Valašské Meziříčí, Krásno nad Bečvou, CZ	
(54)	<b>Funkční potravina pro posilování a udržování optimální činnosti imunitního systému a adekvátního nutričního statusu potřebného zejména v období virových nákaz, s vitamíny A, D, E, C, B6, B12 a folátu; stopovými prvky Zn, Fe, Se, Cu a Mg; a esenciálními omega-3 mastnými kyselinami EPA a DHA</b>		(72)	Camflra Pavel, Valašské Meziříčí, Krásno nad Bečvou, CZ	
			(54)	<b>Fixační vložka pro potravinářské výrobky, zejména pro cukrovinky</b>	
			(74)	Ing. Kateřina Gregorová, patentový a známkový zástupce, Sokolská třída 966/22, Ostrava, Moravská Ostrava, 70200	
(51)	<i>B23B 27/10</i>	(2006.01)	(51)	<i>B65H 45/10</i>	(2006.01)
	<i>B23B 27/16</i>	(2006.01)		<i>B65H 45/107</i>	(2006.01)
	<i>B23C 5/28</i>	(2006.01)	(11)	35824	
	<i>B23C 5/20</i>	(2006.01)	(21)	<b>2021-39461</b>	
(11)	35828		(22)	09.07.2021	
(21)	<b>2022-39551</b>		(47)	28.02.2022	
(22)	23.12.2021		(73)	VÚTS, a.s., Liberec, Liberec XI-Růžodol I, CZ	
(47)	28.02.2022		(72)	Havlík Jaroslav Ing., Liberec, Liberec VIII-Dolní Hanychov, CZ	
(73)	Západočeská univerzita v Plzni, Plzeň, Jižní Předměstí, CZ			Fábena Jaroslav Ing., Ph.D., Liberec, Liberec XIV-Ruprechtice, CZ	
(72)	Sýkora Jindřich Ing., Plzeň, Doubravka, CZ			Urban Lukáš Ing., Liberec, Liberec XV-Starý Harcov, CZ	
	Kroft Luboš Ing., Ph.D., Týmákov, CZ			Prýl Stanislav Ing., Višňová, CZ	
(54)	<b>Nástroj pro obrábění</b>		(54)	<b>Zařízení pro výrobu bloku složeného textilního pásu</b>	
(74)	POLÁČEK a kol., patentová a známková kancelář, Ing. Jiří Poláček, Dominikánská 287/6, Plzeň, Vnitřní Město, 30100		(74)	Ing. Dobroslav Musil, patentová kancelář, Ing. Dobroslav Musil, patentový zástupce, Zábrdovická 801/11, Brno, Zábrdovice, 61500	
(51)	<i>B23B 31/20</i>	(2006.01)	(51)	<i>E01C 19/22</i>	(2006.01)
	<i>B23B 29/04</i>	(2006.01)	(11)	35829	
(11)	35823		(21)	<b>2022-39626</b>	
(21)	<b>2021-39411</b>		(22)	31.01.2022	
(22)	30.11.2021		(47)	28.02.2022	
(47)	28.02.2022		(73)	Algon, a.s., Praha 5, Třebonice, CZ	
(73)	Západočeská univerzita v Plzni, Plzeň, Jižní Předměstí, CZ		(72)	Nohejl Jakub, Nebanice, CZ	
(72)	Bouše Karel Bc., Mladý Smolivec, CZ		(54)	<b>Nesená vibrační deska pro upevnění na pracovní stroj pro hutnění materiálu</b>	
	Mandaus Matyáš Bc., Město Touškov, CZ		(74)	Rott, Růžička & Guttman a spol., Vyskočilova 1566, Praha 4, Michle, 14000	
	Bakša Tomáš Ing., Karlovy Vary, Stará Role, CZ				
	Zetek Miroslav doc. Ing., Ph.D., Plzeň, Skvrňany, CZ				
(54)	<b>Upínací kleština</b>		(51)	<i>E04B 1/82</i>	(2006.01)
				<i>E04B 1/84</i>	(2006.01)
				<i>E04B 1/99</i>	(2006.01)
(51)	<i>B62B 5/06</i>	(2006.01)	(11)	35819	
	<i>B62B 3/02</i>	(2006.01)	(21)	<b>2021-38614</b>	
(11)	35816		(22)	08.03.2021	
(21)	<b>2021-38925</b>		(47)	28.02.2022	
(22)	22.06.2021		(73)	České vysoké učení technické v Praze, Praha 6, Dejvice, CZ	
(47)	24.02.2022		(72)	Valášek Michael prof. Ing., DrSc., Praha 4, Komofany, CZ	
(32)	22.06.2020			Vampola Tomáš prof. Dr. Ing., Lidice, CZ	
(31)	202020002694.8		(54)	<b>Akustická přepážka</b>	
(33)	DE		(74)	Ing. Karel Novotný, Žufanova 1099/2, Praha 6, 16300	
(73)	K. Hartwall Oy Ab, 01150 Söderkulla, FI				

(51)	<b>E04D 13/03</b> (2006.01) <b>H02S 20/23</b> (2014.01)
(11)	35825
(21)	<b>2021-39504</b>
(22)	20.12.2021
(47)	28.02.2022
(73)	Zácha Pavel, Ostrava, Zábřeh, CZ
(72)	Zácha Pavel, Ostrava, Zábřeh, CZ
(54)	<b>Stínění střešního světliku umožňujícího výrobu elektrické energie</b>
(74)	Ing. Pavel Nádvorník s.r.o., Klínová 620/1, Ostrava, Hulváky, 70900
(51)	<b>E04F 10/06</b> (2006.01)
(11)	35827
(21)	<b>2021-39537</b>
(22)	30.12.2021
(47)	28.02.2022
(73)	FARDAL s.r.o., Vysoké Studnice, CZ
(72)	Klímko Peter, Blížkov, CZ
(54)	<b>Pergola se stínicí plachtou</b>
(74)	Ing. Dobroslav Musil, patentová kancelář, Ing. Dobroslav Musil, patentový zástupce, Zábřdovická 801/11, Brno, Zábřdovice, 61500
(51)	<b>F22B 1/30</b> (2006.01)
(11)	35820
(21)	<b>2021-38710</b>
(22)	08.04.2021
(47)	28.02.2022
(73)	Auxilien, a.s., Praha 5, Smíchov, CZ
(54)	<b>Elektroodový kotel se sníženým minimálním výkonem</b>
(51)	<b>F24H 9/12</b> (2022.01) <b>F24D 19/10</b> (2006.01)
(11)	35822
(21)	<b>2021-39367</b>
(22)	15.11.2021
(47)	28.02.2022
(73)	KORADO, a.s., Česká Třebová, CZ
(72)	Hrdlička Tomáš Ing., Česká Třebová, CZ Paukert Tomáš, Rybník, CZ Pirkl Jiří, Dlouhá Třebová, CZ
(54)	<b>Garnitura pro rozvod topné vody do a z dvoudeskového nebo jednodeskového radiátoru</b>
(74)	Mgr. Lukáš Dlabáček, patentový zástupce, Bolzanova 461/5, Brno, Černovice, 61800

(51)	<b>G21C 17/00</b> (2006.01) <b>G21C 5/06</b> (2006.01)
(11)	35826
(21)	<b>2021-39525</b>
(22)	23.12.2021
(47)	28.02.2022
(73)	Západočeská univerzita v Plzni, Plzeň, Jižní Předměstí, CZ Centrum výzkumu Řež s.r.o., Husinec, Řež, CZ dataPartner s.r.o., České Budějovice, České Budějovice 6, CZ
(72)	Juříček Vlastimil Ing., Kralupy nad Vltavou, CZ Košťál Michal Ing., Ph.D., Husinec, Řež, CZ Vilimová Eva Ing., Písek, Hradiště, CZ Jiříčková Jana Ing., Ph.D., Hlohovice, CZ Škoda Radek doc. Ing., MSc. Ph.D., Liberec, Liberec II-Nové Město, CZ Mašata David Ing., Volyně, CZ Peltan Tomáš Ing., Strmilov, CZ Matoušek Jiří Ing., Zlatá Koruna, CZ Reisner Ladislav Ing., Dobrá Voda u Českých Budějovic, CZ
(54)	<b>Aktivní zóna experimentálního jaderného reaktoru</b>
(74)	POLÁČEK a kol., patentová a známková kancelář, Ing. Jiří Poláček, Dominikánská 287/6, Plzeň, Vnitřní Město, 30100
(51)	<b>H03K 17/00</b> (2006.01) <b>H01H 43/00</b> (2006.01) <b>G07C 1/00</b> (2006.01)
(11)	35817
(21)	<b>2021-39059</b>
(22)	03.08.2021
(47)	24.02.2022
(73)	Slobodskoy Daniel, Praha 6, Střešovice, CZ Běloglazov Děnis, Teplice, Hudcov, CZ
(72)	Slobodskoy Daniel, Praha 6, Střešovice, CZ
(54)	<b>Systém pro kontrolu napájení</b>
(74)	PatentEnter s.r.o., Koliště 1965/13a, Brno, Černá Pole, 60200
(51)	<b>H04B 3/54</b> (2006.01)
(11)	35818
(21)	<b>2022-39575</b>
(22)	13.01.2022
(47)	28.02.2022
(73)	TESPO engineering s.r.o., Brno, Stránice, CZ
(72)	Horák Zdeněk Ing., Brno, Stránice, CZ
(54)	<b>Zařízení pro přenos povelů pomocí rezervního vodiče silového kabelu</b>

### Seznam majitelů zapsaných užitéch vzorů

(73)	(11)	(51)	(73)	(11)	(51)
Algon, a.s., Praha 5, Třebonice, CZ	35829	<b>E 01 C 19/22</b> (2006.01)	VÚTS, a.s., Liberec, Liberec XI-Růžodol I, CZ	35824	<b>B 65 H 45/10</b> (2006.01)
Auxilien, a.s., Praha 5, Smíchov, CZ	35820	<b>F 22 B 1/30</b> (2006.01)	Západočeská univerzita v Plzni, Plzeň, Jižní Předměstí, CZ	35823	<b>B 23 B 31/20</b> (2006.01)
Centrum výzkumu Řež s.r.o., Husinec, Řež, CZ	35826	<b>G 21 C 17/00</b> (2006.01)	Západočeská univerzita v Plzni, Plzeň, Jižní Předměstí, CZ	35826	<b>G 21 C 17/00</b> (2006.01)
České vysoké učení technické v Praze, Praha 6, Dejvice, CZ	35819	<b>E 04 B 1/82</b> (2006.01)	Západočeská univerzita v Plzni, Plzeň, Jižní Předměstí, CZ	35828	<b>B 23 B 27/10</b> (2006.01)
dataPartner s.r.o., České Budějovice, České Budějovice 6, CZ	35826	<b>G 21 C 17/00</b> (2006.01)	Běloglazov Děnis, Teplice, Hudcov, CZ	35817	<b>H 03 K 17/00</b> (2006.01)
FARDAL s.r.o., Vysoké Studnice, CZ	35827	<b>E 04 F 10/06</b> (2006.01)	Camřila Pavel, Valašské Meziříčí, Krásno nad Bečvou, CZ	35821	<b>B 65 D 5/60</b> (2006.01)
K. Hartwall Oy Ab, 01150 Söderkulla, FI	35816	<b>B 62 B 5/06</b> (2006.01)	Pešek Milan prof. Ing., CSc., Hrdějovice, CZ	35815	<b>A 23 L 13/40</b> (2016.01)
KORADO, a.s., Česká Třebová, CZ	35822	<b>F 24 H 9/12</b> (2022.01)	Slobodskoy Daniel, Praha 6, Střešovice, CZ	35817	<b>H 03 K 17/00</b> (2006.01)
TESPO engineering s.r.o., Brno, Stránice, CZ	35818	<b>H 04 B 3/54</b> (2006.01)	Zácha Pavel, Ostrava, Zábřeh, CZ	35825	<b>E 04 D 13/03</b> (2006.01)

## FG4Q

### Zapsané průmyslové vzory - přehled podle čísel zápisu

V období uzávěrky tohoto čísla Věstníku zapsal Úřad průmyslového vlastnictví tyto průmyslové vzory:

(11)	(51)	(11)	(51)	(11)	(51)
37922	06-06	37924	09-01	37926	06-11
37923	23-03	37925	12-16	37927	07-01

## FG4Q

### Zapsané průmyslové vzory - přehled podle tříd

- (51) **06-06**
- (11) 37922
- (21) 2021-41925
- (22) 21.04.2021
- (15) 24.02.2022
- (54) **Noha stolu**
- (28) 5
- (73) Tůma Milan, Malešov, CZ
- (72) Tůma Milan, Malešov, CZ



1.1



1.2



1.3



1.4



1.5



1.6



2.2



1.7



2.3



1.8



2.4



2.1



2.5



2.6

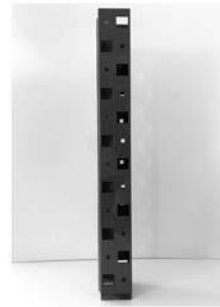

3.3



2.7



3.4



3.1

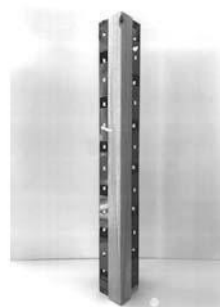

3.5



3.2



4.1



4.2



4.6



4.3



4.7



4.4



4.8

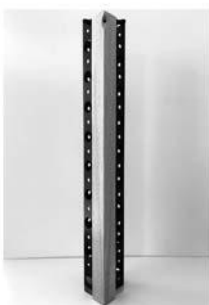

4.5



4.9





5.1



5.5



5.2



5.6



5.3



5.7



5.4

- 
- (51) **06-11**  
(11) 37926  
(21) 2020-41787  
(22) 22.06.2021  
(15) 25.02.2022  
(54) **Učební pomůcka - koberec**  
(28) 2  
(73) STUDIO LINES, s.r.o., Praha 5, Lipence, CZ  
(72) Frajerová Lenka PaedDr., Praha 5, Lipence, CZ  
(74) BOHEMIA PATENT, Ing. Jana Vandělíková, Petrská 1136/12, Praha 1,  
Nové Město, 11000



1.1



1.2



2.1



1.2



1.3



1.4



1.1

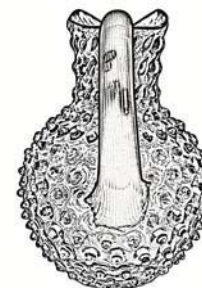

1.5

- 
- (51) **07-01**  
(11) 37927  
(21) 2020-41817  
(22) 19.10.2020  
(15) 25.02.2022  
(54) **Karafa**  
(28) 1  
(73) Sklárna Jílek s.r.o., Kamenický Šenov, CZ  
(72) Vacek Milan, Kamenický Šenov, CZ  
(74) RADOMÍR PIVODA, advokátní kancelář, Mgr. Radomír Pivoda, advokát,  
Na příkopě 583/15, Praha 1, Staré Město, 11000



1.6



1.7

- 
- (51) **09-01**  
(11) 37924  
(21) 2021-41969  
(22) 02.07.2021  
(15) 24.02.2022  
(54) **Láhev**  
(28) 1  
(73) VINÁRIA BOSTAVAN S.R.L., întreprindere mixtă, MD-5352, UTA  
Găgăuzia, MD  
(72) Scrupschi Ecaterina, 8008 Bourgas, BG  
(74) PatOZ - patentová kancelář, Mgr. Pavel Panák, Ječná 243/39a, Praha 2,  
Nové Město, 12000



1.1



1.2



1.3



1.4



1.5



1.6



1.7



1.8



1.9

- (51) **12-16**  
(11) 37925  
(21) 2021-42017  
(22) 25.10.2021  
(15) 24.02.2022  
(54) **Profil příčného střešního nosiče pro vozidla**  
(28) 1  
(73) ACL Technology s.r.o., Liberec, Liberec XXIII-Doubí, CZ  
(72) Klimeš Jan, Liberec, Liberec X-Františkov, CZ  
Böhm Vladimír Ing., Zahořany, CZ  
(74) Ing. Pavel Reichel, Lopatecká 152/14, Praha 4, Podolí, 14700



1.1

- (51) **23-03**  
(11) 37923  
(21) 2021-41932  
(22) 05.05.2021  
(15) 24.02.2022  
(54) **Radiátor**  
(28) 1  
(73) BOKI Industries a.s., Praha 1, Staré Město, CZ  
(72) Němec Ondřej, Dolní Bojanovice, CZ  
(74) Mgr. Filip Kubrycht, Václavské náměstí 846/1, Praha 1, Nové Město, 11000



1.1



1.2



1.3



1.4



1.5

---

**Seznam vlastníků zapsaných průmyslových vzorů**

(73)	(11)	(51)	(73)	(11)	(51)
ACL Technology s.r.o., Liberec, Liberec XXIII-Doubí, CZ	37925	12-16	STUDIO LINES, s.r.o., Praha 5, Lipence, CZ	37926	06-11
BOKI Industries a.s., Praha 1, Staré Město, CZ	37923	23-03	Tůma Milan, Malešov, CZ	37922	06-06
Sklárna Jílek s.r.o., Kamenický Šenov, CZ	37927	07-01			
VINĂRIA BOSTAVAN S.R.L., întreprindere mixtă, MD-5352, UTA Găgăuzia, MD	37924	09-01			

## **Dodatková ochranná osvědčení pro léčiva a pro přípravky na ochranu rostlin**

### **Zánik dodatkového osvědčení na patent**

(11) 291470/101

(11) 297338/255

## Úřední rozhodnutí a oznámení

### MK4A, MK4F

### Zánik patentů a autorských osvědčení uplynutím doby platnosti

(11)	(21)	Int.Cl/(51)	(11)	(21)	Int.Cl/(51)
291470	1998-4272	8/A61P 39/04	301260	2002-752	8/B65H 63/06
294917	2002-3632	8/B24C 5/06	302514	2003-2306	8/H05H 1/26
297338	1998-2736	8/C07K 14/605	304588	2003-2207	8/F04C 18/08
299856	2003-1324	8/B01F 7/08	306671	2003-2288	8/C07H 17/08
300130	2003-2483	8/C06B 45/02	308382	2003-2353	8/A01N 57/20

### MM4A, MM4F

### Zániky patentů a autorských osvědčení pro nezaplacení udržovacích poplatků

(11)	(21)	Int.Cl/(51)	(11)	(21)	Int.Cl/(51)
299053	2006-505	8/A61K 47/48	305496	2014-537	8/B23Q 11/04
302734	2010-622	8/A63F 13/00	306828	2016-497	8/C02F 1/64
305044	2013-638	8/F23C 1/00	307617	2017-463	8/B63B 35/79
305111	2013-636	8/F41A 3/44			

### MK1K

### Zániky užitných vzorů uplynutím doby platnosti

(11)	(21)	(51)	(11)	(21)	(51)
23667	2012-25678	E03C 1/12	31139	2017-33950	B60S 9/10
23708	2012-25680	F23J 1/04	31140	2017-33955	B64D 27/02
23731	2012-25672	A23C 21/08	31179	2017-33951	H02H 3/08
27343	2014-29799	B60N 3/00	31210	2017-33934	A21D 10/00
27483	2014-29793	F41A 19/31	31212	2017-33959	G07C 13/00
27485	2014-29804	F04D 29/24	31285	2017-33928	F04D 29/053
30996	2017-33954	C12Q 1/46	31339	2017-33931	A01M 7/00
30997	2017-33956	H01M 10/052	31382	2017-33952	A63F 3/02
31011	2017-33947	C04B 14/48	31421	2017-33925	F04D 29/26
31012	2017-33958	A61B 5/026	31422	2017-33942	B27L 7/06
31137	2017-33927	A41D 19/01	35003	2020-37640	C12Q 1/54

### MK4Q

### Zániky práva ze zapsaných průmyslových vzorů uplynutím doby ochrany

(11)	(21)	Int.Cl/(51)	(11)	(21)	Int.Cl/(51)
27346	1997-29937	6/15-03	30723	2001-33416	7/03-01
27537	1997-29944	6/23-01	36837	2016-40692	10/22-06
28050	1997-29949	6/22-01	36970	2016-40693	10/11-02

### Zápisy licenčních smluv do rejstříku užitných vzorů pro nabyvatele

(11) 32841  
(73) SAFE TREES, s.r.o., Brno, Staré Brno, CZ  
Nabyvatel: Servus Jan Ing., Dolnice 1760/12, Brno, Řečkovice, 62100, CZ

Druh licence: nevýlučná  
Datum uzavření smlouvy: 07.02.2022  
Datum zápisu smlouvy: 25.02.2022



## Zápis licenčních smluv do rejstříku průmyslových vzorů pro nabyvatele

- |  |                                    |
|--|------------------------------------|
| (11) 37915   | Druh licence: nevýhradní           |
| (73) Padmos Jan Ing., Třebíč, Vnitřní Město, CZ            | Datum uzavření smlouvy: 01.06.2021 |
| Nabyvatel: STREETPARK s.r.o., Ptáčov 40, Třebíč, 67401, CZ | Datum zápisu smlouvy: 23.02.2022   |

### ND1K

#### První prodloužení doby platnosti užitných vzorů

- |  |           |
|--|-----------|
| (51) <b>B60S 3/00</b>                                | (2006.01) |
| <b>B08B 1/00</b>                                     | (2006.01) |
| <b>A47L 13/17</b>                                    | (2006.01) |
| (11) 31444   |           |
| (21) 2017-34458                                      |           |
| (22) 14.12.2017                                      |           |
| (73) Goročovský Alexey, Zeleneč, CZ                  |           |
| (54) Souprava na čištění a leštění interiéru vozidel |           |

### ND1K

#### Druhé prodloužení doby platnosti užitných vzorů

- |  |           |
|--|-----------|
| (51) <b>A61L 31/12</b>   | (2006.01) |
| <b>A61L 31/16</b>  | (2006.01) |
| <b>A61L 17/12</b>  | (2006.01) |
| <b>A61L 17/10</b>  | (2006.01) |
| <b>A61L 17/08</b>  | (2006.01) |
| <b>B82Y 5/00</b>   | (2011.01) |
| <b>B82Y 30/00</b>  | (2011.01) |
| (11) 28419   |           |
| (21) 2015-30685  |           |
| (22) 04.02.2015  |           |
| (73) Fakultní nemocnice v Motole, Praha 5, CZ                  |           |
| Ústav experimentální medicíny AV ČR, v. v. i., Praha 4 Krč, CZ |           |
| Student Science, s.r.o., Horní Podluží, CZ                     |           |
| (54) Kompozitní chirurgická síť s nanovláknennou vrstvou       |           |

### ND4Q

#### První obnovy doby ochrany průmyslových vzorů

- |                      |  |
|----------------------|--|
| (51) 32-00           |  |
| (11) 37308           |  |
| (21) 2017-41078      |  |
| (22) 07.11.2017      |  |
| (54) Grafický symbol |  |

### ND4Q

#### Třetí obnovy doby ochrany průmyslových vzorů

- |                      |  |
|----------------------|--|
| (51) 32-00           |  |
| (11) 34212           |  |
| (21) 2007-37137      |  |
| (22) 28.06.2007      |  |
| (54) Grafický symbol |  |

### ND4Q

#### Čtvrté obnovy doby ochrany průmyslových vzorů

- |  |  |
|--|--|
| (51) 05-06                                     |  |
| (11) 31110                                     |  |
| (21) 2002-33743                                |  |
| (22) 20.02.2002                                |  |
| (54) Skleněná deska se strukturovaným povrchem |  |

#### **PD4A**

#### **Převod práv a ostatní změny majitelů patentů**

- |   |  |
|---|--|
| (11) 304156                                       | (11) 308922  |
| (21) 2008-199                                     | (21) 2017-381  |
| (73) FENIX Protector s.r.o., Nový Knín, CZ        | (73) Nuovo Pignone Tecnologie - S.r.l., 50127 Florence, IT |
| (11) 308617                                       |  |
| (21) 2019-585                                     |  |
| (73) Univerzita Palackého v Olomouci, Olomouc, CZ |  |

#### **PD1K**

#### **Převod práv a ostatní změny majitelů užitných vzorů**

- |  |  |
|--|--|
| (11) 34847   |  |
| (21) 2020-38130                                      |  |
| (73) Vysoké učení technické v Brně, Brno, Veveří, CZ |  |
| VIA ALTA a.s., Okříšky, CZ                           |  |

#### **PD4Q**

#### **Převod práv a ostatní změny vlastníků průmyslových vzorů**

- |  |  |
|--|--|
| (11) 30917                                 |  |
| (21) 2001-33158                            |  |
| (73) FENIX Protector s.r.o., Nový Knín, CZ |  |
| (11) 31608                                 |  |
| (21) 2002-34292                            |  |
| (73) FENIX Protector s.r.o., Nový Knín, CZ |  |
| (11) 31839                                 |  |
| (21) 2003-34585                            |  |
| (73) FENIX Protector s.r.o., Nový Knín, CZ |  |
| (11) 31948                                 |  |
| (21) 2003-34592                            |  |
| (73) FENIX Protector s.r.o., Nový Knín, CZ |  |
| (11) 32088                                 |  |
| (21) 2003-34588                            |  |
| (73) FENIX Protector s.r.o., Nový Knín, CZ |  |
| (11) 32121                                 |  |
| (21) 2003-34589                            |  |
| (73) FENIX Protector s.r.o., Nový Knín, CZ |  |

## Zamítnuté a částečně zamítnuté přihlášky ochranných známek před zveřejněním

Kapitola obsahuje údaje o rozhodnutích o přihláškách ochranných známek, u kterých byly na základě provedeného věcného průzkumu shledány Úřadem důvody pro zamítnutí přihlášky ochranné známky podle ustanovení § 4 nebo 6 zákona č. 441/2003 Sb. Na základě toho Úřad vydal rozhodnutí o zamítnutí přihlášky podle ustanovení § 22 zákona č. 441/2003 Sb., a to pro celý seznam výrobků a služeb nebo pro jeho část. Údaje o výsledku rozhodnutí (zamítnutí přihlášky, částečné zamítnutí přihlášky) jsou uvedeny jako datum právní moci rozhodnutí/výsledek rozhodnutí.

(210) **O-553505**  
(540)  
(592) Slovní  
23.02.2022/NABYTÍ P.M. - ZAMÍTNUTÍ PŘIHLÁŠKY

**Young Dentist**

(210) **O-568782**  
(540)  
(592) Slovní  
24.02.2022/NABYTÍ P.M. - ZAMÍTNUTÍ PŘIHLÁŠKY

**SUBFOSSIL FOREST**

(210) **O-553750**  
(540)  
(592) Slovní  
22.02.2022/NABYTÍ P.M. - ZAMÍTNUTÍ PŘIHLÁŠKY

**Dubové kapky**

(210) **O-569601**  
(540)  
(592) Slovní  
14.12.2021/NABYTÍ P.M. - ZAMÍTNUTÍ PŘIHLÁŠKY

**csrealitní**

(210) **O-553751**  
(540)  
(592) Slovní  
22.02.2022/NABYTÍ P.M. - ČÁSTEČNÉ ZAMÍTNUTÍ PŘIHLÁŠKY

**Ostropěstřecová kaše**

(210) **O-570256**  
(540)

(210) **O-554255**  
(540)  
(592) Slovní  
22.02.2022/NABYTÍ P.M. - ZAMÍTNUTÍ PŘIHLÁŠKY

**Pravý bleší trh**



(210) **O-559224**  
(540)  
(592) Slovní  
26.02.2022/NABYTÍ P.M. - ZAMÍTNUTÍ PŘIHLÁŠKY

**PATENTOVÝ INSTITUT PRAHA**

(593) Obrazová  
11.02.2022/NABYTÍ P.M. - ZAMÍTNUTÍ PŘIHLÁŠKY

(210) **O-561899**  
(540)  
(592) Slovní  
15.02.2022/NABYTÍ P.M. - ZAMÍTNUTÍ PŘIHLÁŠKY

**KRAKONOŠ**

(210) **O-570513**  
(540)  
(592) Slovní  
30.11.2021/NABYTÍ P.M. - ZAMÍTNUTÍ PŘIHLÁŠKY

**Střechaři**

(210) **O-563817**  
(540)  
(592) Slovní  
14.12.2021/NABYTÍ P.M. - ČÁSTEČNÉ ZAMÍTNUTÍ PŘIHLÁŠKY

**BABIČČINA VOLBA**

(210) **O-571079**  
(540)  
(592) Slovní  
10.12.2021/NABYTÍ P.M. - ZAMÍTNUTÍ PŘIHLÁŠKY

**mini SKLADY**

(210) **O-568036**  
(540)  
(592) Slovní  
22.02.2022/NABYTÍ P.M. - ZAMÍTNUTÍ PŘIHLÁŠKY

**HC Stadion Vrchlabí**

(210) **O-571260**  
(540)  
(592) Slovní  
14.12.2021/NABYTÍ P.M. - ZAMÍTNUTÍ PŘIHLÁŠKY

**Kolo na operák**

(210) **O-568364**  
(540)  
(592) Slovní  
02.02.2022/NABYTÍ P.M. - ZAMÍTNUTÍ PŘIHLÁŠKY

**mini farm**

(210) **O-571270**  
(540)  
(592) Slovní  
23.11.2021/NABYTÍ P.M. - ZAMÍTNUTÍ PŘIHLÁŠKY

**Profi Orto**

(210) O-571433  
(540)

**Zlaté České Ručičky**

(592) Slovní  
26.02.2022/NABYTÍ P.M. - ZAMÍTNUTÍ PŘIHLÁŠKY

(210) O-571617  
(540)

**Sídlo na míru**

(592) Slovní  
18.02.2022/NABYTÍ P.M. - ZAMÍTNUTÍ PŘIHLÁŠKY

(210) O-571618  
(540)

**Café Praha**

(592) Slovní  
18.02.2022/NABYTÍ P.M. - ZAMÍTNUTÍ PŘIHLÁŠKY

(210) O-572709  
(540)

**ThaiZen**

(592) Slovní  
04.01.2022/NABYTÍ P.M. - ZAMÍTNUTÍ PŘIHLÁŠKY

(210) O-573143  
(540)



(593) Obrazová  
20.02.2022/NABYTÍ P.M. - ZAMÍTNUTÍ PŘIHLÁŠKY

(210) O-573147  
(540)



(593) Obrazová  
20.02.2022/NABYTÍ P.M. - ZAMÍTNUTÍ PŘIHLÁŠKY

(210) O-573233  
(540)

**SimplyFIT Plus**

(592) Slovní  
14.01.2022/NABYTÍ P.M. - ZAMÍTNUTÍ PŘIHLÁŠKY

(210) O-573348  
(540)

**"SmartBus"**

(592) Slovní  
24.01.2022/NABYTÍ P.M. - ČÁSTEČNĚ ZAMÍTNUTÍ PŘIHLÁŠKY

(210) O-573728  
(540)

**Brněnský frgál**

(592) Slovní  
25.01.2022/NABYTÍ P.M. - ZAMÍTNUTÍ PŘIHLÁŠKY

(210) O-575296  
(540)

**SPOLU pro Prahu**

(592) Slovní  
21.02.2022/NABYTÍ P.M. - ZAMÍTNUTÍ PŘIHLÁŠKY

### Přehled zveřejněných přihlášek ochranných známek

Přihlášky ochranných známek, které byly na základě výsledků formálního a věcného průzkumu provedeného Úřadem shledány schopné zápisu do rejstříku ochranných známek, jsou obsaženy v této kapitole. Důležitou právní skutečností je, že zveřejněním přihlášky ochranné známky v této kapitole Věstníku (§ 23 zákona č. 441/2003 Sb.) začíná běžet zákonná tříměsíční lhůta pro podání námitek podle ustanovení § 25 zákona č. 441/2003 Sb.

Číselný přehled (210)											
O-553751	O-556151	O-570251	O-572557	O-573701	O-573702	O-573703	O-573704	O-573705	O-573706	O-573707	O-573708
O-574070	O-575087	O-575605	O-575801	O-575831	O-575833	O-575837	O-575842	O-575934	O-576075	O-576077	O-576083
O-576085	O-576086	O-576109	O-576115	O-576130	O-576201	O-576235	O-576240	O-576248	O-576261	O-576283	O-576315
O-576336	O-576409	O-576484	O-576512	O-576513	O-576529	O-576567	O-576569	O-576571	O-576606	O-576608	O-576619
O-576620	O-576674	O-576678	O-576681	O-576688	O-576701	O-576708	O-576731	O-576737	O-576750	O-576855	O-576877
O-576881	O-576882	O-576931	O-576947	O-576958	O-576963	O-576965	O-576981	O-576982	O-576983	O-576989	O-576990
O-576995	O-576996	O-576997	O-577016	O-577017	O-577028	O-577058	O-577082	O-577087	O-577088	O-577093	O-577094
O-577100	O-577102	O-577103	O-577104	O-577112	O-577113	O-577114	O-577115	O-577118	O-577122	O-577123	O-577125
O-577126	O-577144	O-577149	O-577154	O-577156	O-577160	O-577161	O-577163	O-577170	O-577201	O-577206	O-577218
O-577221	O-577231	O-577232	O-577233	O-577234	O-577246	O-577261	O-577268	O-577272	O-577297	O-577333	O-577334
O-577335	O-577336	O-577347	O-577348	O-577352	O-577715						

## Zveřejněné přihlášky ochranných známek

(210) **O-553751**

(220) 12.02.2019

(320) 12.02.2019

(511) 32

(540)

### Ostropestřecová kaše

(592) Slovní

(510) (32) bylinné čaje (neléčivé), ovocné nápoje, minerální vody, šumivé a jiné nealkoholické nápoje všeho druhu, zeleninové šťávy (nápoje), piva všeho druhu, nealkoholické nápoje obohacené vitamíny nebo minerály, iontové a energetické nápoje nealkoholické, proteinové nealkoholické nápoje, dietní nápoje, želatinové nápoje, míchané nealkoholické nápoje.

(730) **NOVY s.r.o.**, Přeloučská 226, Pardubice, Staré Čívce, 53006, CZ

(740) **BOHEMIA PATENT**, Ing. Jana Vanděliková, Petrská 1136/12, Praha 1, Nové Město, 11000

(210) **O-556151**

(220) 23.05.2019

(320) 23.05.2019

(511) 41

(540)

# MyFaceLift

(593) Obrazová

(510) (41) zábava, sportovní a kulturní činnosti.

(730) **MEDICOM CLINIC a.s.**, Spálená 75/16, Praha 1, Nové Město, 11000, CZ

(740) **Vašíček a partneři s.r.o.**, advokátní kancelář, Dominikánské náměstí 656/2, Brno, Brno-město, 602500

(210) **O-570251**

(220) 03.03.2021

(320) 03.03.2021

(511) 35, 41, 42

(540)



(593) Obrazová

(510) (35) reklama, propagace a styk s veřejností, reklamní, inzertní a propagační činnost, poradenství týkající se rozmístění reklamy jako služby reklamní agentury, a to umístění a realizace těchto konceptů v televizních a rozhlasových stanicích, v tištěných médiích a v elektronických médiích, služby reklamních kanceláří a podpory prodeje, a to zpracování textových návrhů a grafických návrhů pro reklamní slogany (včetně reklamaci), popisy produktů a firemní prezentace, marketingové služby, marketingové poradenství, marketingová propagace, telemarketing, merchandising, produktový marketing, přímý marketing, event marketing (získávání zákazníků pořádáním akcí), partnerský marketing a propojování klientů s ambasadory a partnery, pořádání a vedení marketingových propagačních akcí pro třetí osoby, organizování propagačních nebo komerčních výstav a předvádění výrobků a služeb pro komerční a reklamní účely, organizace a provoz propagačních akcí, pomoc při řízení obchodní činnosti, informačně-obchodní činnost, franchising, tj. převod ekonomického know-how, obchodní poradenství vztahující se k franchisingu, studie trhu, vypracování obchodních znaleckých posudků, průzkumy veřejného mínění, systemizace dat v počítačových databázích, zprostředkování seznamů na bázi adres, zprostředkování reklamních a propagačních smluv pro třetí strany,

zprostředkování, uzavření a vypořádání smluv o nákupu a prodeji zboží, poradenství týkající se plánování komunikace a rozvoje komunikačních strategií, konzultace týkající se komunikace s novináři, což jsou služby PR agentury pro zlepšení zastoupení společnosti nebo instituce na očích veřejnosti (spin doctoring), konzultace týkající se komunikace společností nebo institucí koordinací různých komunikačních oborů, a to public relations, marketingu nebo reklam služeb PR agentury, poskytování obchodních informací v oblasti sociálních médií, reklama on-line, on-line inzerce v počítačové síti, propagace, reklama a marketing on-line webových stránek, aktualizace reklamních materiálů, šíření reklamních, marketingových a propagačních materiálů, propagace výrobků a služeb jiných subjektů prostřednictvím reklamy na internetových stránkách, reklamní a marketingové služby poskytované prostřednictvím sociálních médií, poskytování marketingových konzultačních služeb v oblasti sociálních médií, psaní reklamních textů, zpracování textů, tvorba reklamních předmětů a reklam, návrhy reklamních a marketingových materiálů, navrhování propagačních materiálů, služby navrhování obchodních značek (reklama a propagace), plánování marketingových strategií, plánování a návrh reklamních činností, marketingové analýzy a průzkumy, výroba zvukových záznamů k marketingovým účelům, vývoj a výroba reklamních konceptů pro všechna média, včetně digitálních médií, produkce a distribuce rozhlasové a televizní reklamy, reklama v kině, řízení obchodní činnosti výkonných umělců, výroba propagačních filmů i reklam pro všechna média, shromažďování a pořádání tematických článků v tisku, úprava výlohy, sponzorování ve formě reklamy, podpora prodeje ve všech médiích pro třetí strany, pronájem reklamních obrazovek, také na internetu, pronájem reklamních materiálů, pronájem reklamního času v komunikačních médiích; (41) zábava, sportovní a kulturní aktivity, vzdělávací informace, odborné informační, poradenské a konzultační služby vztahující se k obchodnímu vzdělávání, filmová, televizní a rozhlasová produkce, produkce videofilmů, služby zvukového a televizního studia, poskytování, publikace a distribuce filmových, hudebních a jiných zábavních pořadů a produkcí, také v on-line médiích, zvuková, obrazová a multimediální produkce a fotografie, výroba grafických filmových klipů, výroba audiovizuálních nahrávek, výroba audiovizuálních prezentací, výroba zvukových, obrazových a zvukových/obrazových záznamů na zvukových a/nebo obrazových nosičích pro třetí strany, provozování nahrávacích studií, výroba titulků, překladatelská a tlumočnická činnost, televizní zábava, skládání hudby, hudební vystoupení, ediční činnost, psaní a publikování textů (s výjimkou reklamních), elektronické publikování, psaní scénářů (pro jiné než reklamní účely), vydávání publikací, knih a metodických příruček, vydávání textů (s výjimkou reklamních), tvorba programů a scénářů firemních a společenských akcí, psaní blogu, fotografování, služby fotografa, úprava fotografií (redigování), pořádání a zajišťování odborných tematických seminářů, eventů, workshopů a konferencí, organizování kurzů, organizace a zajišťování společenských a firemních setkání, firemních party, teambuildingů, roadshow, pořádání společenských plesů, galavečeří, koktejlů a zahradních party, včetně jejich odborné přípravy a doprovodných akcí v rámci této třídy, organizování zábavních show (umělecké agentury), organizace soutěží (vzdělávacích a zábavních); (42) průmyslový design (umělecký), grafický design, umělecký design, služby v oblasti designu nových výrobků, obalového designu, designu uměleckých děl a grafického umění, výzkum v oblasti designu, navrhování v oblasti průmyslového designu, navrhování obalů, navrhování počítačové grafiky, navrhování grafiky a znaků pro utváření firemní identity, služby v oblasti designu obchodních značek, příprava designových parametrů na vizuální zobrazení, vizuální návrh, tvorba a příprava skic a vizualizací pro designy uvedené v této třídě, grafické návrhy propagačních materiálů, počítačem podporovaný design grafického videa, design a grafický design pro tvorbu webových stránek, služby designu webových stránek, design a tvorba webových stránek, navrhování a údržba webových stránek, webhosting, programování webových stránek, navrhování webových portálů, konzultace v oblasti navrhování webových stránek, výzkum a vývoj výrobků v rozsahu této třídy, odborné poradenství vztahující se k designu, poskytování informací vztahujících se k designu v rozsahu této třídy, poskytování dočasného používání softwarových aplikací bez možnosti stažení dostupných prostřednictvím webové stránky.

(730) **Kopečný Tomáš**, Pod Beránkou 2471/9, Praha 6, Dejvice, 16000, CZ

(740) **zaeRkovo s.r.o.**, Vršovické náměstí 111/2, Praha 10, Vršovice, 10100

(210) **O-572557**  
(220) 07.06.2021  
(320) 07.06.2021  
(511) 39, 40, 43  
(540)



(593) Obrazová  
(510) (39) doprava, balení a skladování zboží, organizování cest, doprava zboží, uskladnění zboží, dodávka zboží; (40) konzervování potravin a nápojů, zpracování potravin a nápojů; (43) služby zajišťující stravování a nápoje – restaurace, samoobslužné restaurace, samoobslužné jídelny, zajišťování stravování, kavárny.  
(730) **FRETA s.r.o.**, Hanusova 1537/1, Praha 4, Michle, 14000, CZ

(210) **O-573701**  
(220) 02.08.2021  
(320) 02.08.2021  
(511) 12, 35, 37, 39  
(540)

### CarTec Group

(592) Slovní  
(510) (12) vozidla a dopravní prostředky, části a příslušenství dopravních prostředků, dopravní prostředky s koly, elektromobily (vozidla), osobní motorová vozidla, auta, dvojkolová motorová vozidla, elektricky poháněná motorová vozidla, motocykly, motorizovaná pozemní vozidla, motorky, motorová vozidla, silniční vozidla (na dopravu), sériová hybridní vozidla, skútry (vozidla); (35) obchodní informace pro spotřebitele, reklamní, marketingové a propagační služby, prezentace zboží a služeb, prodejní předváděcí akce (pro třetí osoby), organizování akcí, výstav, prodejních trhů a přehlídek pro obchodní, propagační a reklamní účely, organizování obchodních nebo reklamních akcí, dojednávání dohod týkajících se prodeje a nákupu zboží, nákupní objednávky (administrativní zpracování), poskytování informací a rad zákazníkům v souvislosti s výběrem výrobků a koupí zboží, poskytování informací prostřednictvím internetu ohledně prodeje automobilů, poskytování informací zákazníkům o výrobku, poskytování obchodních informací spotřebitelům, poskytování zákaznických informací o produktech prostřednictvím internetu, maloobchodní prodej vozidel, maloobchodní služby týkající se automobilového příslušenství, maloobchodní služby týkající se automobilových dílů, obchodní analýzy, informační služby a průzkumy trhu, reklamní služby v oblasti prodeje motorových vozidel; (37) montáž a opravy pneumatik vozidel, rotace a vyvažování pneumatik, výměna pneumatik, vyvažování kol, opravy, údržba, tankování a dobíjení vozidel, automobily (opravy -), autoservisy, autoservisy (doplňování paliva a údržba), automobily (mazání -), automobily (leštění, politura -), asistence v případě poruchy vozidla (opravy), informační a konzultační služby vztahující se k opravám vozidel, inspekce automobilů a jejich částí před údržbou a opravami, instalace automobilového příslušenství, instalace bezpečnostních zařízení vozidel, instalace příslušenství pro vozidla, instalace automobilových interiérů na objednávku, kontrola vozidel před opravou, kontrola vozidel před údržbou, montáž částí pro vozidla, montáž čelních skel do motorových vozidel, montáž náhradních dílů vozidel, montáž oken do motorových vozidel, opravy a údržba elektrických vozidel, opravy a údržba motocyklů, opravy a údržba motorových vozidel a jejich částí a motorů pro motorová vozidla a jejich částí, opravy čelních skel, opravy brzdových systémů pro vozidla, opravy karosérií, opravy kol, opravy nebo údržba dvoukolových motorových vozidel, opravy nepojízdných vozidel, opravy spojek pro pozemní vozidla, opravy vnitřního obložení (interiéru) motorových vozidel, opravy vozidel jako část služeb při poruše vozidla, opravy vozidel poškozených při nehodě, poradenské služby týkající se oprav motorových vozidel, poradenské služby v oblasti údržby vozidel, přestavby vozidel (motorů), provádění výměny automobilového oleje u zákazníka, provádění výměny automobilového oleje, renovace vozidel, seřízení geometrie kol, revize vozidel, seřizování motorů, seřizování motorů automobilů, čištění vozidel, hloubkové čištění vozidel, hygienické čištění (vozidel), služby v oblasti čištění motorových pozemních vozidel, lakování vozidel, lakování motorových vozidel, natírání a lakování; (39) pronájem dopravních prostředků, poskytování pronájmu vozidel, pronájem automobilů, pronájem elektrických automobilů, pronájem motocyklů, pronájem motorových pozemních vozidel, pronájem motorových silničních vozidel, pronájem motorových vozidel, pronájem silničních vozidel, pronájem vozidel na cestování, půjčovna automobilů, půjčování vozidel, rezervace pronájmu vozidel.

pronájem automobilů, pronájem elektrických automobilů, pronájem motocyklů, pronájem motorových pozemních vozidel, pronájem motorových silničních vozidel, pronájem motorových vozidel, pronájem silničních vozidel, pronájem vozidel na cestování, půjčovna automobilů, půjčování vozidel, rezervace pronájmu vozidel.

(730) **CarTec Group a.s.**, Průběžná 3123/80, Praha 10, Strašnice, 10000, CZ  
(740) JUDr. Matěj Brož, advokát, Poděbradova 1243/7, Ostrava, Moravská Ostrava, 70200

(210) **O-573702**  
(220) 02.08.2021  
(320) 02.08.2021  
(511) 12, 35, 37, 39  
(540)

### CarTec Ostrava

(592) Slovní  
(510) (12) vozidla a dopravní prostředky, části a příslušenství dopravních prostředků, dopravní prostředky s koly, elektromobily (vozidla), osobní motorová vozidla, auta, dvojkolová motorová vozidla, elektricky poháněná motorová vozidla, motocykly, motorizovaná pozemní vozidla, motorky, motorová vozidla, silniční vozidla (na dopravu), sériová hybridní vozidla, skútry (vozidla); (35) obchodní informace pro spotřebitele, reklamní, marketingové a propagační služby, prezentace zboží a služeb, prodejní předváděcí akce (pro třetí osoby), organizování akcí, výstav, prodejních trhů a přehlídek pro obchodní, propagační a reklamní účely, organizování obchodních nebo reklamních akcí, dojednávání dohod týkajících se prodeje a nákupu zboží, nákupní objednávky (administrativní zpracování), poskytování informací a rad zákazníkům v souvislosti s výběrem výrobků a koupí zboží, poskytování informací prostřednictvím internetu ohledně prodeje automobilů, poskytování informací zákazníkům o výrobku, poskytování obchodních informací spotřebitelům, poskytování zákaznických informací o produktech prostřednictvím internetu, maloobchodní prodej vozidel, maloobchodní služby týkající se automobilového příslušenství, maloobchodní služby týkající se automobilových dílů, obchodní analýzy, informační služby a průzkumy trhu, reklamní služby v oblasti prodeje motorových vozidel; (37) montáž a opravy pneumatik vozidel, rotace a vyvažování pneumatik, výměna pneumatik, vyvažování kol, opravy, údržba, tankování a dobíjení vozidel, automobily (opravy -), autoservisy, autoservisy (doplňování paliva a údržba), automobily (mazání -), automobily (leštění, politura -), asistence v případě poruchy vozidla (opravy), informační a konzultační služby vztahující se k opravám vozidel, inspekce automobilů a jejich částí před údržbou a opravami, instalace automobilového příslušenství, instalace bezpečnostních zařízení vozidel, instalace příslušenství pro vozidla, instalace automobilových interiérů na objednávku, kontrola vozidel před opravou, kontrola vozidel před údržbou, montáž částí pro vozidla, montáž čelních skel do motorových vozidel, montáž náhradních dílů vozidel, montáž oken do motorových vozidel, opravy a údržba elektrických vozidel, opravy a údržba motocyklů, opravy a údržba motorových vozidel a jejich částí a motorů pro motorová vozidla a jejich částí, opravy čelních skel, opravy brzdových systémů pro vozidla, opravy karosérií, opravy kol, opravy nebo údržba dvoukolových motorových vozidel, opravy nepojízdných vozidel, opravy spojek pro pozemní vozidla, opravy vnitřního obložení (interiéru) motorových vozidel, opravy vozidel jako část služeb při poruše vozidla, opravy vozidel poškozených při nehodě, poradenské služby týkající se oprav motorových vozidel, poradenské služby v oblasti údržby vozidel, přestavby vozidel (motorů), provádění výměny automobilového oleje u zákazníka, provádění výměny automobilového oleje, renovace vozidel, seřízení geometrie kol, revize vozidel, seřizování motorů, seřizování motorů automobilů, čištění vozidel, hloubkové čištění vozidel, hygienické čištění (vozidel), služby v oblasti čištění motorových pozemních vozidel, lakování vozidel, lakování motorových vozidel, natírání a lakování; (39) pronájem dopravních prostředků, poskytování pronájmu vozidel, pronájem automobilů, pronájem elektrických automobilů, pronájem motocyklů, pronájem motorových pozemních vozidel, pronájem motorových silničních vozidel, pronájem motorových vozidel, pronájem silničních vozidel, pronájem vozidel na cestování, půjčovna automobilů, půjčování vozidel, rezervace pronájmu vozidel.

(730) **CarTec Group a.s.**, Průběžná 3123/80, Praha 10, Strašnice, 10000, CZ  
(740) JUDr. Matěj Brož, advokát, Poděbradova 1243/7, Ostrava, Moravská Ostrava, 70200

(210) **O-573703**  
 (220) 02.08.2021  
 (320) 02.08.2021  
 (511) 12, 35, 37, 39  
 (540)

### CarTec Olomouc

(592) Slovní  
 (510) (12) vozidla a dopravní prostředky, části a příslušenství dopravních prostředků, dopravní prostředky s koly, elektromobily (vozidla), osobní motorová vozidla, auta, dvojkolová motorová vozidla, elektricky poháněná motorová vozidla, motocykly, motorizovaná pozemní vozidla, motorky, motorová vozidla, silniční vozidla (na dopravu), sériová hybridní vozidla, skútry (vozidla); (35) obchodní informace pro spotřebitele, reklamní, marketingové a propagační služby, prezentace zboží a služeb, prodejní předváděcí akce (pro třetí osoby), organizování akcí, výstav, prodejních trhů a přehlídek pro obchodní, propagační a reklamní účely, organizování obchodních nebo reklamních akcí, dojednávání dohod týkajících se prodeje a nákupu zboží, nákupní objednávky (administrativní zpracování), poskytování informací a rad zákazníkům v souvislosti s výběrem výrobků a koupí zboží, poskytování informací prostřednictvím internetu ohledně prodeje automobilů, poskytování informací zákazníkům o výrobku, poskytování obchodních informací spotřebitelům, poskytování zákaznických informací o produktech prostřednictvím internetu, maloobchodní prodej vozidel, maloobchodní služby týkající se automobilového příslušenství, maloobchodní služby týkající se automobilových dílů, obchodní analýzy, informační služby a průzkumy trhu, reklamní služby v oblasti prodeje motorových vozidel; (37) montáž a opravy pneumatik vozidel, rotace a vyvažování pneumatik, výměna pneumatik, vyvažování kol, opravy, údržba, tankování a dobíjení vozidel, automobily (opravy -), autoservisy, autoservisy (doplňování paliva a údržba), automobily (mazání -), automobily (leštění, politura -), asistence v případě poruchy vozidla (opravy), informační a konzultační služby vztahující se k opravám vozidel, inspekce automobilů a jejich částí před údržbou a opravami, instalace automobilového příslušenství, instalace bezpečnostních zařízení vozidel, instalace příslušenství pro vozidla, instalace automobilových interiérů na objednávku, kontrola vozidel před opravou, kontrola vozidel před údržbou, montáž částí pro vozidla, montáž čelních skel do motorových vozidel, montáž náhradních dílů vozidel, montáž oken do motorových vozidel, opravy a údržba elektrických vozidel, opravy a údržba motocyklů, opravy a údržba motorových vozidel a jejich částí a motorů pro motorová vozidla a jejich částí, opravy čelních skel, opravy brzdových systémů pro vozidla, opravy karosérií, opravy kol, opravy nebo údržba dvoukolových motorových vozidel, opravy nepojízdných vozidel, opravy spojek pro pozemní vozidla, opravy vnitřního obložení (interiéru) motorových vozidel, opravy vozidel jako část služeb při poruše vozidla, opravy vozidel poškozených při nehodě, poradenské služby týkající se oprav motorových vozidel, poradenské služby v oblasti údržby vozidel, přestavby vozidel (motorů), provádění výměny automobilového oleje u zákazníka, provádění výměny automobilového oleje, renovace vozidel, seřízení geometrie kol, revize vozidel, seřizování motorů, seřizování motorů automobilů, čištění vozidel, hloubkové čištění vozidel, hygienické čištění (vozidel), služby v oblasti čištění motorových pozemních vozidel, lakování vozidel, lakování motorových vozidel, natírání a lakování; (39) pronájem dopravních prostředků, poskytování pronájmu vozidel, pronájem automobilů, pronájem elektrických automobilů, pronájem motocyklů, pronájem motorových pozemních vozidel, pronájem motorových silničních vozidel, pronájem motorových vozidel, pronájem silničních vozidel, pronájem vozidel na cestování, půjčovna automobilů, půjčování vozidel, rezervace pronájmu vozidel.

(730) **CarTec Group a.s.**, Průběžná 3123/80, Praha 10, Strašnice, 10000, CZ  
 (740) JUDr. Matěj Brož, advokát, Poděbradova 1243/7, Ostrava, Moravská Ostrava, 70200

skútry (vozidla); (35) obchodní informace pro spotřebitele, reklamní, marketingové a propagační služby, prezentace zboží a služeb, prodejní předváděcí akce (pro třetí osoby), organizování akcí, výstav, prodejních trhů a přehlídek pro obchodní, propagační a reklamní účely, organizování obchodních nebo reklamních akcí, dojednávání dohod týkajících se prodeje a nákupu zboží, nákupní objednávky (administrativní zpracování), poskytování informací a rad zákazníkům v souvislosti s výběrem výrobků a koupí zboží, poskytování informací prostřednictvím internetu ohledně prodeje automobilů, poskytování informací zákazníkům o výrobku, poskytování obchodních informací spotřebitelům, poskytování zákaznických informací o produktech prostřednictvím internetu, maloobchodní prodej vozidel, maloobchodní služby týkající se automobilového příslušenství, maloobchodní služby týkající se automobilových dílů, obchodní analýzy, informační služby a průzkumy trhu, reklamní služby v oblasti prodeje motorových vozidel; (37) montáž a opravy pneumatik vozidel, rotace a vyvažování pneumatik, výměna pneumatik, vyvažování kol, opravy, údržba, tankování a dobíjení vozidel, automobily (opravy -), autoservisy, autoservisy (doplňování paliva a údržba), automobily (mazání -), automobily (leštění, politura -), asistence v případě poruchy vozidla (opravy), informační a konzultační služby vztahující se k opravám vozidel, inspekce automobilů a jejich částí před údržbou a opravami, instalace automobilového příslušenství, instalace bezpečnostních zařízení vozidel, instalace příslušenství pro vozidla, instalace automobilových interiérů na objednávku, kontrola vozidel před opravou, kontrola vozidel před údržbou, montáž částí pro vozidla, montáž čelních skel do motorových vozidel, montáž náhradních dílů vozidel, montáž oken do motorových vozidel, opravy a údržba elektrických vozidel, opravy a údržba motocyklů, opravy a údržba motorových vozidel a jejich částí a motorů pro motorová vozidla a jejich částí, opravy čelních skel, opravy brzdových systémů pro vozidla, opravy karosérií, opravy kol, opravy nebo údržba dvoukolových motorových vozidel, opravy nepojízdných vozidel, opravy spojek pro pozemní vozidla, opravy vnitřního obložení (interiéru) motorových vozidel, opravy vozidel jako část služeb při poruše vozidla, opravy vozidel poškozených při nehodě, poradenské služby týkající se oprav motorových vozidel, poradenské služby v oblasti údržby vozidel, přestavby vozidel (motorů), provádění výměny automobilového oleje u zákazníka, provádění výměny automobilového oleje, renovace vozidel, seřízení geometrie kol, revize vozidel, seřizování motorů, seřizování motorů automobilů, čištění vozidel, hloubkové čištění vozidel, hygienické čištění (vozidel), služby v oblasti čištění motorových pozemních vozidel, lakování vozidel, lakování motorových vozidel, natírání a lakování; (39) pronájem dopravních prostředků, poskytování pronájmu vozidel, pronájem automobilů, pronájem elektrických automobilů, pronájem motocyklů, pronájem motorových pozemních vozidel, pronájem motorových silničních vozidel, pronájem motorových vozidel, pronájem silničních vozidel, pronájem vozidel na cestování, půjčovna automobilů, půjčování vozidel, rezervace pronájmu vozidel.

(730) **CarTec Group a.s.**, Průběžná 3123/80, Praha 10, Strašnice, 10000, CZ  
 (740) JUDr. Matěj Brož, advokát, Poděbradova 1243/7, Ostrava, Moravská Ostrava, 70200

(210) **O-573704**  
 (220) 02.08.2021  
 (320) 02.08.2021  
 (511) 12, 35, 37, 39  
 (540)

### CarTec Brno

(592) Slovní  
 (510) (12) vozidla a dopravní prostředky, části a příslušenství dopravních prostředků, dopravní prostředky s koly, elektromobily (vozidla), osobní motorová vozidla, auta, dvojkolová motorová vozidla, elektricky poháněná motorová vozidla, motocykly, motorizovaná pozemní vozidla, motorky, motorová vozidla, silniční vozidla (na dopravu), sériová hybridní vozidla,

(210) **O-573705**  
 (220) 02.08.2021  
 (320) 02.08.2021  
 (511) 12, 35, 37, 39  
 (540)

### CarTec Liberec

(592) Slovní  
 (510) (12) vozidla a dopravní prostředky, části a příslušenství dopravních prostředků, dopravní prostředky s koly, elektromobily (vozidla), osobní motorová vozidla, auta, dvojkolová motorová vozidla, elektricky poháněná motorová vozidla, motocykly, motorizovaná pozemní vozidla, motorky, motorová vozidla, silniční vozidla (na dopravu), sériová hybridní vozidla, skútry (vozidla); (35) obchodní informace pro spotřebitele, reklamní, marketingové a propagační služby, prezentace zboží a služeb, prodejní předváděcí akce (pro třetí osoby), organizování akcí, výstav, prodejních trhů a přehlídek pro obchodní, propagační a reklamní účely, organizování obchodních nebo reklamních akcí, dojednávání dohod týkajících se prodeje a nákupu zboží, nákupní objednávky (administrativní zpracování), poskytování informací a rad zákazníkům v souvislosti s výběrem výrobků a koupí zboží, poskytování informací prostřednictvím internetu ohledně prodeje automobilů, poskytování informací zákazníkům o výrobku, poskytování obchodních informací spotřebitelům, poskytování zákaznických informací o produktech prostřednictvím internetu, maloobchodní prodej vozidel, maloobchodní služby týkající se



automobilového příslušenství, maloobchodní služby týkající se automobilových dílů, obchodní analýzy, informační služby a průzkumy trhu, reklamní služby v oblasti prodeje motorových vozidel; (37) montáž a opravy pneumatik vozidel, rotace a vyvažování pneumatik, výměna pneumatik, vyvažování kol, opravy, údržba, tankování a dobíjení vozidel, automobily (opravy -), autoservisy, autoservisy (doplňování paliva a údržba), automobily (mazání -), automobily (leštění, politura -), asistence v případě poruchy vozidla (opravy), informační a konzultační služby vztahující se k opravám vozidel, inspekcce automobilů a jejich částí před údržbou a opravami, instalace automobilového příslušenství, instalace bezpečnostních zařízení vozidel, instalace příslušenství pro vozidla, instalace automobilových interiérů na objednávku, kontrola vozidel před opravou, kontrola vozidel před údržbou, montáž částí pro vozidla, montáž čelních skel do motorových vozidel, montáž náhradních dílů vozidel, montáž oken do motorových vozidel, opravy a údržba elektrických vozidel, opravy a údržba motocyklů, opravy a údržba motorových vozidel a jejich částí a motorů pro motorová vozidla a jejich částí, opravy čelních skel, opravy brzdových systémů pro vozidla, opravy karosérií, opravy kol, opravy nebo údržba dvoukolových motorových vozidel, opravy nepojízdných vozidel, opravy spojek pro pozemní vozidla, opravy vnitřního obložení (interiéru) motorových vozidel, opravy vozidel jako část služeb při poruše vozidla, opravy vozidel poškozených při nehodě, poradenské služby týkající se oprav motorových vozidel, poradenské služby v oblasti údržby vozidel, přestavby vozidel (motorů), provádění výměny automobilového oleje u zákazníka, provádění výměny automobilového oleje, renovace vozidel, seřízení geometrie kol, revize vozidel, seřizování motorů, seřizování motorů automobilů, čištění vozidel, hloubkové čištění vozidel, hygienické čištění (vozidel), služby v oblasti čištění motorových pozemních vozidel, lakování vozidel, lakování motorových vozidel, natírání a lakování; (39) pronájem dopravních prostředků, poskytování pronájmu vozidel, pronájem automobilů, pronájem elektrických automobilů, pronájem motocyklů, pronájem motorových pozemních vozidel, pronájem motorových silničních vozidel, pronájem motorových vozidel, pronájem silničních vozidel, pronájem vozidel na cestování, půjčovna automobilů, půjčování vozidel, rezervace pronájmu vozidel.

(730) **CarTec Group a.s.**, Průběžná 3123/80, Praha 10, Strašnice, 10000, CZ

(740) JUDr. Matěj Brož, advokát, Poděbradova 1243/7, Ostrava, Moravská Ostrava, 70200

(210) **O-573706**

(220) 02.08.2021

(320) 02.08.2021

(511) 12, 35, 37, 39

(540)

### CarTec Praha

(592) Slovní

(510) (12) vozidla a dopravní prostředky, části a příslušenství dopravních prostředků, dopravní prostředky s koly, elektromobily (vozidla), osobní motorová vozidla, auta, dvoukolová motorová vozidla, elektricky poháněná motorová vozidla, motocykly, motorizovaná pozemní vozidla, motoroky, motorová vozidla, silniční vozidla (na dopravu), sériová hybridní vozidla, skútry (vozidla); (35) obchodní informace pro spotřebitele, reklamní, marketingové a propagační služby, prezentace zboží a služeb, prodejní předváděcí akce (pro třetí osoby), organizování akcí, výstav, prodejních trhů a přehlídek pro obchodní, propagační a reklamní účely, organizování obchodních nebo reklamních akcí, dojednávání dohod týkajících se prodeje a nákupu zboží, nákupní objednávky (administrativní zpracování), poskytování informací a rad zákazníkům v souvislosti s výběrem výrobků a koupí zboží, poskytování informací prostřednictvím internetu ohledně prodeje automobilů, poskytování informací zákazníkům o výrobku, poskytování obchodních informací spotřebitelům, poskytování zákaznických informací o produktech prostřednictvím internetu, maloobchodní prodej vozidel, maloobchodní služby týkající se automobilového příslušenství, maloobchodní služby týkající se automobilových dílů, obchodní analýzy, informační služby a průzkumy trhu, reklamní služby v oblasti prodeje motorových vozidel; (37) montáž a opravy pneumatik vozidel, rotace a vyvažování pneumatik, výměna pneumatik, vyvažování kol, opravy, údržba, tankování a dobíjení vozidel, automobily (opravy -), autoservisy, autoservisy (doplňování paliva a údržba), automobily (mazání -), automobily (leštění, politura -), asistence v případě poruchy vozidla (opravy), informační a konzultační služby vztahující se k opravám vozidel, inspekcce automobilů a jejich částí před údržbou a opravami, instalace automobilového příslušenství, instalace bezpečnostních zařízení vozidel, instalace příslušenství pro vozidla, instalace automobilových interiérů na objednávku, kontrola vozidel před

opravou, kontrola vozidel před údržbou, montáž částí pro vozidla, montáž čelních skel do motorových vozidel, montáž náhradních dílů vozidel, montáž oken do motorových vozidel, opravy a údržba elektrických vozidel, opravy a údržba motocyklů, opravy a údržba motorových vozidel a jejich částí a motorů pro motorová vozidla a jejich částí, opravy čelních skel, opravy brzdových systémů pro vozidla, opravy karosérií, opravy kol, opravy nebo údržba dvoukolových motorových vozidel, opravy nepojízdných vozidel, opravy spojek pro pozemní vozidla, opravy vnitřního obložení (interiéru) motorových vozidel, opravy vozidel jako část služeb při poruše vozidla, opravy vozidel poškozených při nehodě, poradenské služby týkající se oprav motorových vozidel, poradenské služby v oblasti údržby vozidel, přestavby vozidel (motorů), provádění výměny automobilového oleje u zákazníka, provádění výměny automobilového oleje, renovace vozidel, seřízení geometrie kol, revize vozidel, seřizování motorů, seřizování motorů automobilů, čištění vozidel, hloubkové čištění vozidel, hygienické čištění (vozidel), služby v oblasti čištění motorových pozemních vozidel, lakování vozidel, lakování motorových vozidel, natírání a lakování; (39) pronájem dopravních prostředků, poskytování pronájmu vozidel, pronájem automobilů, pronájem elektrických automobilů, pronájem motocyklů, pronájem motorových pozemních vozidel, pronájem motorových silničních vozidel, pronájem motorových vozidel, pronájem silničních vozidel, pronájem vozidel na cestování, půjčovna automobilů, půjčování vozidel, rezervace pronájmu vozidel.

(730) **CarTec Group a.s.**, Průběžná 3123/80, Praha 10, Strašnice, 10000, CZ

(740) JUDr. Matěj Brož, advokát, Poděbradova 1243/7, Ostrava, Moravská Ostrava, 70200

(210) **O-573707**

(220) 02.08.2021

(320) 02.08.2021

(511) 12, 35, 37, 39

(540)

### CarTec Exclusive Cars

(592) Slovní

(510) (12) vozidla a dopravní prostředky, části a příslušenství dopravních prostředků, dopravní prostředky s koly, elektromobily (vozidla), osobní motorová vozidla, auta, dvoukolová motorová vozidla, elektricky poháněná motorová vozidla, motocykly, motorizovaná pozemní vozidla, motoroky, motorová vozidla, silniční vozidla (na dopravu), sériová hybridní vozidla, skútry (vozidla); (35) obchodní informace pro spotřebitele, reklamní, marketingové a propagační služby, prezentace zboží a služeb, prodejní předváděcí akce (pro třetí osoby), organizování akcí, výstav, prodejních trhů a přehlídek pro obchodní, propagační a reklamní účely, organizování obchodních nebo reklamních akcí, dojednávání dohod týkajících se prodeje a nákupu zboží, nákupní objednávky (administrativní zpracování), poskytování informací a rad zákazníkům v souvislosti s výběrem výrobků a koupí zboží, poskytování informací prostřednictvím internetu ohledně prodeje automobilů, poskytování informací zákazníkům o výrobku, poskytování obchodních informací spotřebitelům, poskytování zákaznických informací o produktech prostřednictvím internetu, maloobchodní prodej vozidel, maloobchodní služby týkající se automobilového příslušenství, maloobchodní služby týkající se automobilových dílů, obchodní analýzy, informační služby a průzkumy trhu, reklamní služby v oblasti prodeje motorových vozidel; (37) montáž a opravy pneumatik vozidel, rotace a vyvažování pneumatik, výměna pneumatik, vyvažování kol, opravy, údržba, tankování a dobíjení vozidel, automobily (opravy -), autoservisy, autoservisy (doplňování paliva a údržba), automobily (mazání -), automobily (leštění, politura -), asistence v případě poruchy vozidla (opravy), informační a konzultační služby vztahující se k opravám vozidel, inspekcce automobilů a jejich částí před údržbou a opravami, instalace automobilového příslušenství, instalace bezpečnostních zařízení vozidel, instalace příslušenství pro vozidla, instalace automobilových interiérů na objednávku, kontrola vozidel před opravou, kontrola vozidel před údržbou, montáž částí pro vozidla, montáž čelních skel do motorových vozidel, montáž náhradních dílů vozidel, montáž oken do motorových vozidel, opravy a údržba elektrických vozidel, opravy a údržba motocyklů, opravy a údržba motorových vozidel a jejich částí a motorů pro motorová vozidla a jejich částí, opravy čelních skel, opravy brzdových systémů pro vozidla, opravy karosérií, opravy kol, opravy nebo údržba dvoukolových motorových vozidel, opravy nepojízdných vozidel, opravy spojek pro pozemní vozidla, opravy vnitřního obložení (interiéru) motorových vozidel, opravy vozidel jako část služeb při poruše vozidla, opravy vozidel poškozených při nehodě, poradenské služby týkající se oprav motorových vozidel, poradenské služby v oblasti údržby vozidel, přestavby vozidel (motorů), provádění výměny automobilového

oleje u zákazníka, provádění výměny automobilového oleje, renovace vozidel, seřízení geometrie kol, revize vozidel, seřizování motorů, seřizování motorů automobilů, čištění vozidel, hloubkové čištění vozidel, hygienické čištění (vozidel), služby v oblasti čištění motorových pozemních vozidel, lakování vozidel, lakování motorových vozidel, natírání a lakování; (39) pronájem dopravních prostředků, poskytování pronájmu vozidel, pronájem automobilů, pronájem elektrických automobilů, pronájem motocyklů, pronájem motorových pozemních vozidel, pronájem motorových silničních vozidel, pronájem motorových vozidel, pronájem silničních vozidel, pronájem vozidel na cestování, půjčovna automobilů, půjčování vozidel, rezervace pronájmu vozidel.

(730) **CarTec Group a.s.**, Průběžná 3123/80, Praha 10, Strašnice, 10000, CZ

(740) JUDr. Matěj Brož, advokát, Poděbradova 1243/7, Ostrava, Moravská Ostrava, 70200

(210) **O-573708**

(220) 02.08.2021

(320) 02.08.2021

(511) 12, 35, 37, 39

(540) **CarTec Group - Rozdíl je v přístupu**

(592) Slovní

(510) (12) vozidla a dopravní prostředky, části a příslušenství dopravních prostředků, dopravní prostředky s koly, elektromobily (vozidla), osobní motorová vozidla, auta, dvojkolová motorová vozidla, elektricky poháněná motorová vozidla, motocykly, motorizovaná pozemní vozidla, motorky, motorová vozidla, silniční vozidla (na dopravu), sériová hybridní vozidla, skútry (vozidla); (35) obchodní informace pro spotřebitele, reklamní, marketingové a propagační služby, prezentace zboží a služeb, prodejní předváděcí akce (pro třetí osoby), organizování akcí, výstav, prodejních trhů a přehlídek pro obchodní, propagační a reklamní účely, organizování obchodních nebo reklamních akcí, dojednávání dohod týkajících se prodeje a nákupu zboží, nákupní objednávky (administrativní zpracování), poskytování informací a rad zákazníkům v souvislosti s výběrem výrobků a koupí zboží, poskytování informací prostřednictvím internetu ohledně prodeje automobilů, poskytování informací zákazníkům o výrobku, poskytování obchodních informací spotřebitelům, poskytování zákaznických informací o produktech prostřednictvím internetu, maloobchodní prodej vozidel, maloobchodní služby týkající se automobilového příslušenství, maloobchodní služby týkající se automobilových dílů, obchodní analýzy, informační služby a průzkumy trhu, reklamní služby v oblasti prodeje motorových vozidel; (37) montáž a opravy pneumatik vozidel, rotace a vyvažování pneumatik, výměna pneumatik, vyvažování kol, opravy, údržba, tankování a dobíjení vozidel, automobily (opravy -), autoservisy, autoservisy (doplňování paliva a údržba), automobily (mazání -), automobily (leštění, politura -), asistence v případě poruchy vozidla (opravy), informační a konzultační služby vztahující se k opravám vozidel, inspekce automobilů a jejich částí před údržbou a opravami, instalace automobilového příslušenství, instalace bezpečnostních zařízení vozidel, instalace příslušenství pro vozidla, instalace automobilových interiérů na objednávku, kontrola vozidel před opravou, kontrola vozidel před údržbou, montáž částí pro vozidla, montáž čelních skel do motorových vozidel, montáž náhradních dílů vozidel, montáž oken do motorových vozidel, opravy a údržba elektrických vozidel, opravy a údržba motocyklů, opravy a údržba motorových vozidel a jejich částí a motorů pro motorová vozidla a jejich částí, opravy čelních skel, opravy brzdových systémů pro vozidla, opravy karosérií, opravy kol, opravy nebo údržba dvoukolových motorových vozidel, opravy nepojízdných vozidel, opravy spojek pro pozemní vozidla, opravy vnitřního obložení (interiéru) motorových vozidel, opravy vozidel jako část služeb při poruše vozidla, opravy vozidel poškozených při nehodě, poradenské služby týkající se oprav motorových vozidel, poradenské služby v oblasti údržby vozidel, přestavby vozidel (motorů), provádění výměny automobilového oleje u zákazníka, provádění výměny automobilového oleje, renovace vozidel, seřízení geometrie kol, revize vozidel, seřizování motorů, seřizování motorů automobilů, čištění vozidel, hloubkové čištění vozidel, hygienické čištění (vozidel), služby v oblasti čištění motorových pozemních vozidel, lakování vozidel, lakování motorových vozidel, natírání a lakování; (39) pronájem dopravních prostředků, poskytování pronájmu vozidel, pronájem automobilů, pronájem elektrických automobilů, pronájem motocyklů, pronájem motorových pozemních vozidel, pronájem motorových silničních vozidel, pronájem motorových vozidel, pronájem silničních vozidel, pronájem vozidel na cestování, půjčovna automobilů, půjčování vozidel, rezervace pronájmu vozidel.

(730) **CarTec Group a.s.**, Průběžná 3123/80, Praha 10, Strašnice, 10000, CZ

(740) JUDr. Matěj Brož, advokát, Poděbradova 1243/7, Ostrava, Moravská Ostrava, 70200

(210) **O-574070**

(220) 19.08.2021

(320) 19.08.2021

(511) 8, 17, 19, 35, 44

(540)



(593) Obrazová

(510) (8) ruční nářadí a nástroje pro zpracování materiálů a pro výrobu, opravy a údržbu zařazené v této třídě, ruční zemědělské a zahradnické nástroje a ruční nástroje pro úpravu zahrad; (17) nekovové ohebné trubky, potrubí gumové a nylonové, gumové hadice, jejich příslušenství (včetně ventilů z gumy) a nekovové příslušenství k neobčinným trubkám zařazené v této třídě; (19) nekovové stavební a konstrukční materiály a prvky, nekovové konstrukce a přenosné stavební prvky; (35) maloobchod a velkoobchod v oblasti stavebnictví a zahradnictví; (44) poradenství v oblasti zemědělství, poradenství v oblasti zahradnictví, poradenství a konzultace týkající se používání zemědělských a zahradnických hnojiv.

(591) Barevná

(730) **eShopia Global s.r.o.**, Jablunkovská 851/40, Český Těšín, 73701, CZ

(740) Mgr. Petra Dolejšová, advokátka, Karlovarská 1104/14b, Praha 6, Ruzyně, 16100

(210) **O-575087**

(220) 03.05.2019

(320) 03.05.2019

(511) 29, 30

(540)

**VALDOR**

(592) Slovní

(510) (29) chlazená a rychle zmrazená drůbež a vepřové, chlazená a rychle zmrazená drůbež v celku s vnitřnostmi nebo bez vnitřností a porcovaná drůbeží výrobky, drůbež nebo vepřové nakládané, marinované, tepelně upravené nebo bez tepelné úpravy, pečené, vařené, chlazené a nebo rychle zmrazené, drůbež nebo vepřové chlazené nebo rychle zmrazené pokryté obalem obsahující koření, přísady na bázi obilovin a jejich kombinací, drůbež nebo vepřové tepelně upravené nebo bez tepelné úpravy, pečené, vařené, chlazené nebo rychle zmrazené obalené a nebo nadívané kořeními a jinými rostlinnými nebo živočišnými substancemi, hotová jídla obsahující drůbež nebo vepřové nebo založené na drůbeži nebo vepřovém, potravinářské přípravky obsahující drůbež nebo vepřové nebo založené na drůbeži nebo na vepřovém, chlazené, rychle zmrazené, obalované i neobalované, nadívané nebo nenadívané výrobky z drůbeže nebo vepřového předvařené nebo připravené k vaření, zpracované výrobky z drůbeže nebo vepřového nebo obsahující drůbež nebo vepřové, uzenářské výrobky z červeného masa, včetně pařížského salámu, vídeňských párků, klobás (saveloy) a frankfurtských párků založené na drůbeži nebo vepřovém, uzenářské výrobky, šunka, játra, játrová paštika, polosuché nebo suché klobásy, salámy a náplně naplněné v přírodních a umělých střívkách obsahující drůbež nebo vepřové, sterilizované drůbeží a vepřové výrobky, lyofilizovaná drůbež a vepřové, masové výtažky, masové rosoly, masové konzervy, polévky, vývary, vývarové koncentráty, přípravky pro přípravu vývarů, slanina, dršťky, nasolená masa, zvířecí morek pro potravinářské účely, drůbež, ne živá, výrobky vyrobené z drůbežího a vepřového sádla nebo jejich směsí, drůbež, vepřové s kořením nebo bez koření naložené v rostlinném oleji, zejména slunečnicovém a olivovém oleji tepelně upravené nebo bez tepelné úpravy, drůbeží nebo vepřové výrobky ve sklenicích nebo v konzervách, nasekané nebo vcelku, vejce; (30) sendviče.

(730) **HUNGERIT Zrt.**, Attila út 2., Szentés, 6600, HU

(740) Všeťečka Zelený Švorčík a partneři, advokátní a patentová kancelář, JUDr. Otakar Švorčík, advokát, Hálkova 1406/2, Praha 2, Nové Město, 12000

(210) **O-575605**  
(220) 04.11.2021  
(320) 04.11.2021  
(511) 42  
(540)

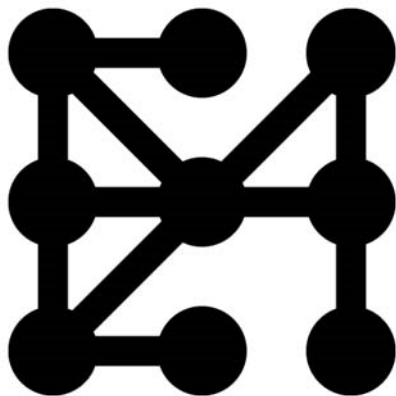

(593) Obrazová  
(510) (42) služby v oblasti informačních technologií, vědecké a technologické služby, služby SaaS zaměřené na pořizování, zpracování a správu textových, vizuálních, audio a audiovizuálních záznamů, hlasové a obličejové rozpoznávání a převod mluveného slova a výrazů emocí na text.  
(730) **I am Ema s.r.o.**, Korunní 2569/108, Praha 10, Vinohrady, 10100, CZ

(210) **O-575801**  
(220) 12.11.2021  
(320) 12.11.2021  
(511) 35, 43, 45  
(540)



(593) Obrazová  
(510) (35) reklamní, marketingové a propagační služby, pomoc v obchodní a podnikatelské činnosti, management a administrativní služby, obchodní služby a obchodní informace pro spotřebitele; (43) dočasné ubytování, pronájem nábytku, povlečení, prostírání a vybavení k poskytování jídla a nápojů, poskytování jídla a nápojů, informace o dočasném ubytování, poradenské a rezervační služby (dočasné ubytování); (45) osobní a společenské služby, a to svatební agentury, domovnické služby.  
(591) Barevná  
(730) **Zámek Mitrowicz s.r.o.**, U Zvonárky 291/3, Praha 2, Vinohrady, 15000, CZ  
(740) Mgr. Monika Zušáková, advokátka, U Pernikářky 1786/1, Praha 5, Smíchov, 15000

(210) **O-575831**  
(220) 15.11.2021  
(320) 15.11.2021  
(511) 36, 37  
(540)

**MAHOON**

(592) Slovní  
(510) (36) pojištění, finančníctví, peněžnictví, služby v oblasti nemovitostí; (37) stavební služby, instalační služby a opravy v rámci výstavby domů, bytů nebo správy nemovitostí, důlní těžba, těžba ropy a plynu.  
(730) **Mašek Martin**, U sadu 62/13, Praha 6, Veleslavín, 16200, CZ

(210) **O-575833**  
(220) 15.11.2021  
(320) 15.11.2021  
(511) 36, 37  
(540)



(593) Obrazová  
(510) (36) pojištění, finančníctví, peněžnictví, služby v oblasti nemovitostí; (37) stavební služby, instalační služby a opravy v rámci výstavby domů, bytů nebo správy nemovitostí, důlní těžba, těžba ropy a plynu.  
(730) **Mašek Martin**, U sadu 62/13, Praha 6, Veleslavín, 16200, CZ

(210) **O-575837**  
(220) 15.11.2021  
(320) 15.11.2021  
(511) 9, 16, 35, 39, 42  
(540)

**kuckuc.**

(593) Obrazová  
(510) (9) počítačový software, aplikační software, software pro webové aplikace, mobilní aplikace, počítačový aplikační software do mobilních telefonů, počítačový aplikační software do chytrých hodinek, stahovatelné počítačové aplikace, platformy počítačového softwaru nahrané nebo stahovatelné; (16) tištěné materiály, brožury, katalogy; (35) maloobchod, velkoobchod a internetový obchod se zbožím, a to léčivými, zdravotnickými prostředky, přírodní kosmetikou, vitamíny a vitamínovými přípravky, doplňky výživy, kojeneckou výživou, dětskými plenami, dodavatelské služby pro třetí osoby (nákup výrobků a služeb pro jiné podniky), reklama a propagace; (39) balení a zasilání zboží, kurýrní a rozvozní služby; (42) tvorba software, programování internetových databázových systémů a internetových aplikací, programování multimediálních aplikací.  
(730) **Rychle do domu s.r.o.**, Kašparova 96/2, Olomouc, Nová Ulice, 77900, CZ  
(740) **KOREJZOVA LEGAL v.o.s.**, JUDr. Petra Sauvage de Brantes advokátka, Korunní 810/104, Praha 10, Vinohrady, 10100

(210) **O-575842**

(220) 15.11.2021

(320) 15.11.2021

(511) 35, 38, 41

(540)

**Miri Gil'i**

(592) Slovní

(510) (35) propagace, zprostředkování propagace, propagace koncertů (reklama), služby propagace prodeje, reklama; (38) hudební vysílání, video vysílání, zvukové vysílání, rozhlasové vysílání, televizní vysílání a vysílání kabelové televize, služby rozhlasového a televizního vysílání; (41) organizování festivalů, organizování soutěží, organizování uměleckých soutěží, organizování hudebních koncertů, organizování komunitních kulturních akcí, organizování kulturních a uměleckých akcí, pořádání, vedení a organizování koncertů, hudební zábava, video produkce, zvuková produkce a video produkce a fotografování, organizování workshopů a seminářů.

(730) **Romodrom o.p.s.**, Rybná 716/24, Praha 1, Staré Město, 11000, CZ

(210) **O-575934**

(220) 18.11.2021

(320) 29.06.2021

(511) 5

(540)

**MINORGA**

(592) Slovní

(510) (5) lokální farmaceutické výrobky proti vypadávání vlasů.

(730) **LABORATOIRES BAILLEUL INTERNATIONAL SA**, Rue de Lyon 109, 1203 Geneve, CH

(740) **JUDr. Michal Havlík**, Hálkova 1406/2, Praha 2, Nové Město, 12000

(210) **O-576075**

(220) 25.11.2021

(320) 25.11.2021

(511) 35, 41

(540)

**energy  
studio**

**VÁCLAV KREJČÍK**

(593) Obrazová

(510) (35) poradenství v oblasti řízení a organizace podniku, pomoc při řízení obchodních záležitostí nebo činností v oblasti médií a žurnalistiky, poskytování obchodního poradenství, informací nebo zpráv, obchodní administrativa, průzkum trhu, obchodní výzkum, sestavování, zpracování a analýzy dat v oblasti médií, aktualizace a údržba dat v počítačových databázích, reklama a marketing; (41) výchova, vzdělávání, zajišťování školení a vzdělávání, provozování sportovních zařízení, tvorba, psaní, editování, publikování a distribuce textů, vizuálů, obsahu a materiálů, on-line vydavatelské služby, on-line publikování knih a časopisů, organizování kolokvií, konferencí a kongresů, organizace seminářů/kurzu, vedení kurzů, seminářů a pracovních setkání s ohledem na sportovní oblast, organizování a vedení sportovních soutěží.

(730) **Krejčík Václav**, Šmilovského 2289/18, Praha 2, Vinohrady, 12000, CZ

(740) **KMVS, advokátní kancelář, s.r.o.**, Mgr. Petr Kůta, Hellichova 458/1, Praha 1, Malá Strana, 11800

(210) **O-576077**

(220) 25.11.2021

(320) 25.11.2021

(511) 33, 40, 43

(540)



**VINO CEJC**

(593) Obrazová

(510) (33) alkoholické nápoje, vína všeho druhu; (40) vinařství - zpracování vinných hroznů a zakázková výroba a zpracování vína pro jiné osoby, vinohradnictví pro vlastní výrobu vína spadající do této třídy; (43) vinné sklepy, vinotéky (provozování v rámci této třídy), ochutnávky vín (zajištění nápojů), vinárny, restaurace a ubytovací služby.

(591) Barevná

(730) **Konvička Lukáš**, č. p. 439, Čejč, 69614, CZ

(740) **Halaxová & Halaxová TETRAPAT**, Mgr. Eva Halaxová, Jinonická 804/80, Praha 5, Košíře, 15800

(210) **O-576083**

(220) 26.11.2021

(320) 26.11.2021

(511) 18, 25, 26, 41

(540)

**MARENKO**

(593) Obrazová

(510) (18) jezdecká sedla, jezdecké bičičky, kůže a imitace kůže, koňské chomouty, kostry jezdeckých sedel, kování pro koňské postroje, kožená vodítka, kožené klapky, kožené popruhy, kožené řemeny, nákolníky pro koně, obaly na koňská sedla, oblečky pro domácí zvířata, ohlávky, opratě, postroje pro zvířata, příkrývky na koně, řemeny k postrojům, třmeny, uzdy, vaky na krmivo; (25) body (spodní prádlo), čapky, čepice, domácí obuv, kabáty, kalhoty, klobouky, košile, kožené oděvy, kšilty k čepicím, manžety, nepromokavé oděvy, obuv, oděvy z imitací kůže, oděvy, opasky, pánské trenýrky, pásky (oděvy), pokrývky hlavy, ponožky, rukavice, rukávničky (oděvy), řemínky (pásky) k uchycení nohavic kalhot pod botou, saka (oděvy), spodní prádlo, sportovní dresy, sportovní obuv, sportovní tílka, sportovní vyšší obuv, středně vysoká obuv, sukně, svetry, šátky a šály, šátky na hlavu, šle, šortkové sukně, trička, vesty; (26) brože (oděvní doplňky), galanterní zboží (výšivky), jehlice do klobouků (ne šperky), kloboukové stuhy, knoflíky, lemovky, lemy na oděvy, mašle (textilní galanterie), mašle do vlasů, nášivky (textilní galanterie), nažehlovací záplaty pro zdobení textilních výrobků (textilní galanterie), odznaky na oděvy ne z drahých kovů, ozdobné lemy na oděvy, ozdobné odznaky (knoflíky), ozdobné prvky na oděvy, ozdoby na klobouky, ozdoby na obuv, přezky (oděvní doplňky), přezky na obuv, přezky na opasky, sedlářské jehly, stuhy do vlasů, trásně, výšivky, značky s monogramem na označení prádla; (41) organizování (jezdeckých) soutěží, organizování sportovních, společenských a kulturních akcí, výchova, vzdělávání, jezdecké školy, jezdecké tábory.

(730) **MARENKO equestrian sport s.r.o.**, Charvátova 1988/3, Praha 1, Nové Město, 11000, CZ

(740) **Sodomka&Souček advokátní kancelář s.r.o.**, Mgr. Ivan Bramaška, advokát, U Prašné brány 1079/3, Praha 1, Staré Město, 11000

(210) **O-576085**  
(220) 26.11.2021  
(320) 26.11.2021  
(511) 18, 25, 26, 41  
(540)



- (593) Obrazová  
(510) (18) jezdecká sedla, jezdecké bičičky, kůže a imitace kůže, koňské chomouty, kostry jezdeckých sedel, kování pro koňské postroje, kožená vodítka, kožené klapky, kožené popruhy, kožené řemeny, nákoleníky pro koně, obaly na koňská sedla, oblečky pro domácí zvířata, ohlávky, opratě, postroje pro zvířata, příkrývky na koně, řemeny k postrojům, třmeny, uzdy, vaky na krmivo; (25) body (spodní prádlo), čapky, čepice, domácí obuv, kabáty, kalhoty, klobouky, košile, kožené oděvy, kšilty k čepicím, manžety, nepromokavé oděvy, obuv, oděvy z imitací kůže, oděvy, opasky, pánské trenýrky, pásky (oděvy), pokrývky hlavy, ponožky, rukavice, rukávnický (oděvy), řemínky (pásky) k uchycení nohavic kalhot pod botou, saka (oděvy), spodní prádlo, sportovní dresy, sportovní obuv, sportovní tílka, sportovní vyšší obuv, středně vysoká obuv, sukně, svetry, šátky a šály, šátky na hlavu, šle, šortkové sukně, trička, vesty; (26) brože (oděvní doplňky), galanterní zboží (výšivky), jehlice do klobouků (ne šperky), kloboukové stuhy, knoflíky, lemovky, lemy na oděvy, mašle (textilní galanterie), mašle do vlasů, nášivky (textilní galanterie), nažehlovací záplaty pro zdobení textilních výrobků (textilní galanterie), odznaky na oděvy ne z drahých kovů, ozdobné lemy na oděvy, ozdobné odznaky (knoflíky), ozdobné prvky na oděvy, ozdoby na klobouky, ozdoby na obuv, přezky (oděvní doplňky), přezky na obuv, přezky na opasky, sedlářské jehly, stuhy do vlasů, třásně, výšivky, značky s monogramem na označení prádla; (41) organizování (jezdeckých) soutěží, organizování sportovních, společenských a kulturních akcí, výchova, vzdělávání, jezdecké školy, jezdecké tábory.  
(730) **MARENKO equestrian sport s.r.o.**, Charvátova 1988/3, Praha 1, Nové Město, 11000, CZ  
(740) Sodomka&Souček advokátní kancelář s.r.o., Mgr. Ivan Brambaški, advokát, U Prašné brány 1079/3, Praha 1, Staré Město, 11000

(210) **O-576086**  
(220) 26.11.2021  
(320) 26.11.2021  
(511) 18, 25, 26, 41  
(540)



- (593) Obrazová  
(510) (18) jezdecká sedla, jezdecké bičičky, kůže a imitace kůže, koňské chomouty, kostry jezdeckých sedel, kování pro koňské postroje, kožená vodítka, kožené klapky, kožené popruhy, kožené řemeny, nákoleníky pro koně, obaly na koňská sedla, oblečky pro domácí zvířata, ohlávky, opratě, postroje pro zvířata, příkrývky na koně, řemeny k postrojům, třmeny, uzdy, vaky na krmivo; (25) body (spodní prádlo), čapky, čepice, domácí obuv, kabáty, kalhoty, klobouky, košile, kožené oděvy, kšilty k čepicím, manžety, nepromokavé oděvy, obuv, oděvy z imitací kůže, oděvy, opasky, pánské trenýrky, pásky (oděvy), pokrývky hlavy, ponožky, rukavice, rukávnický (oděvy), řemínky (pásky) k uchycení nohavic kalhot pod botou, saka (oděvy), spodní prádlo, sportovní dresy, sportovní obuv, sportovní tílka, sportovní vyšší obuv, středně vysoká obuv, sukně, svetry, šátky a šály, šátky na hlavu, šle, šortkové sukně, trička, vesty; (26) brože (oděvní doplňky), galanterní zboží (výšivky), jehlice do klobouků (ne šperky), kloboukové stuhy, knoflíky, lemovky, lemy na oděvy, mašle (textilní galanterie), mašle do vlasů, nášivky (textilní galanterie), nažehlovací záplaty pro zdobení textilních výrobků (textilní galanterie), odznaky na oděvy ne z drahých kovů, ozdobné lemy na oděvy, ozdobné odznaky (knoflíky), ozdobné prvky na oděvy, ozdoby na klobouky, ozdoby na obuv, přezky (oděvní doplňky), přezky na obuv, přezky na opasky, sedlářské jehly, stuhy do vlasů, třásně, výšivky, značky s monogramem na označení prádla; (41) organizování (jezdeckých) soutěží, organizování sportovních, společenských a kulturních akcí, výchova, vzdělávání, jezdecké školy, jezdecké tábory.  
(730) **MARENKO equestrian sport s.r.o.**, Charvátova 1988/3, Praha 1, Nové Město, 11000, CZ  
(740) Sodomka&Souček advokátní kancelář s.r.o., Mgr. Ivan Brambaški, advokát, U Prašné brány 1079/3, Praha 1, Staré Město, 11000

(210) **O-576109**

(220) 27.11.2021

(320) 27.11.2021

(511) 24, 25, 26

(540)



(593) Obrazová

(510) (24) látky, textilie, textilní výrobky a náhradní součásti pro textilní výrobky, našivací textilní štítky na oděvy, látky na oděvy, elastické látky na oděvy, žerzejové materiály na oděvy, textilní podšívky na oděvy, elastické pleteniny na sportovní oděvy; (25) oděvy, pokrývky hlavy, rukávniky [oděvy], šátky (oděvy), závoje [oděvy], čelenky (oděvy), roušky [módní oděvy], clony proti slunci (oděvy), klobouky na společenské akce (oděvy), čelenky na uši [oděvy], roušky [oděvy], nikoliv pro lékařské nebo hygienické účely, topy (oděvy), konfekční oděvy, opasky [oděvy], pásy [oděvy], těhotenské oděvy, roláky (oděvy), pletené oděvy, cvičební oděvy, plavecké oděvy, dětské oděvy, gymnastické oděvy, zástěry [oděvy], lyžařské oděvy, plážové oděvy, saka [oděvy], šortky (oděvy), večerní oděvy, svrchní oděvy, oděvy nepromokavé, chlapecké oděvy, dupačky (oděvy), šály (oděvy), oteplovací oděvy, kožené oděvy, rybářské oděvy, pulovry (oděvy), běžecké oděvy, svetry (oděvy), letecké oděvy, flisové oděvy, voděodolné oděvy, sportovní oděvy, domácí oděvy, kožešiny [oděvy], zápasnické oděvy, kombinézy [oděvy], nepromokavé oděvy, kapuce (oděvy), džíny (oděvy), štolý [oděvy], péřové oděvy, latexové oděvy, církevní oděvy, vyšivané oděvy, společenské oděvy, hedvábné oděvy, lněné oděvy, vlněné oděvy, kroje [oděvy], kašmírové oděvy, pracovní oděvy, rukavice [oděvy], dámské oděvy, tepelně izolované oděvy, prošívané bundy (oděvy), dámské venkovní oděvy, gabardénové pláště (oděvy), trojdielné obleky (oděvy), kožené pásy (oděvy), večerní společenské oděvy, oděvy z kožešin, oděvy na karate, nepromokavé oděvy (gumáky), oděvy pro cyklisty, kožešiny boa (oděvy), vnější nepromokavé oděvy, oděvy z kůže, oděvy pro motoristy, běžecké kalhoty (oděvy), alby (liturgické oděvy), oděvy pro sport, oděvy na triatlon, oděvy na krasobruslení, látkové pásy (oděvy), tradiční japonské oděvy, oděvy pro dívky, oděvy z plyše, oděvy na tenis, oděvy na surfování, mateřské pásy [oděvy], oděvy na bruslení, fúlarové šátky [oděvy], fleecové vrchní oděvy, dětské svrchní oděvy, chlapecké svrchní oděvy, kojenecké svrchní oděvy, pánské oděvy, pánská konfekce, oděvy pro malé děti, oděvy na trénování juda, výbavy pro novorozence [oděvy], svrchní oděvy pro dívky, návlaky na ruce (oděvy), oděvy na ochranu oblečení, oděvy vyrobené z kůže, svrchní oděvy na rozcvičení, opasky na peníze [oděvy], oděvy na bojová umění, oděvy z napodobenin kůže, oděvy z imitací kůže, části oděvů, obuvi a pokrývek hlavy, kapsy pro oděvy, pytle na oděvy, obuv, spodní a noční prádlo, spodničky (oděvy), body [oděvy], spodní prádlo (oděvy), kalhotky dětské [oděvy]; (26) příslušenství a doplňky oblečení (galanterie), šicí potřeby a ozdobné textilní výrobky, volány na oděvy, výšivky na oděvy, mašle na oděvy, kroužky na oděvy, záplaty na oděvy, knoflíky na oděvy, kostice na oděvy, lamety (na oděvy), fiží (na oděvy), spony na oděvy, přezky na oděvy, lemy (na oděvy), lemy na oděvy, pajetky na oděvy, flitry na oděvy, kovové kroužky na oděvy, nekovová očka na oděvy, vyšivané záplaty na oděvy, zpevňovací pásy na oděvy, ozdobné lemy na oděvy, ozdobné prvky na oděvy, kroucené šňůrky na oděvy, ozdobné šňůrky na oděvy, patentní knoflíky na oděvy.

(730) **Paukertová Martina, DiS.**, Drubežářská 172/8, Praha 4, Libuš, 14200, CZ

(210) **O-576115**

(220) 29.11.2021

(320) 29.11.2021

(511) 19, 37, 39, 41

(540)



(593) Obrazová

(510) (19) stavební materiály nekovové - surové nebo polozpracované a nekovové stavební výrobky a konstrukce obsažené ve třídě 19, neohebné trubky nekovové pro stavebnictví, přenosné konstrukce nekovové, beton, břidlice, cement a cementové desky, cihly, lepenka dehtovaná a pro stavební účely, nekovové dlaždice na podlahy, na stěny a pro stavebnictví, stavební dřevo, nekovové dveře, geotextilie, stavební kámen, kamenina pro stavebnictví, nekovové konstrukce, střešní krokve a krytiny, křemenný písek, latě, lemování střech, nekovová lešení, lišty nekovové, malta, též suché maltové směsi, malta stavební, mozaiky pro stavebnictví, mramor, nátěrové hmoty pro stavebnictví, nekovové nosníky, nekovové obklady, nekovové obklady stěn a zdí, obklady vinylové, nekovová obložení ve stavebnictví, obložení dřevěná, ohnivzdorné cementové ochranné vrstvy, nekovové okenice, nekovová dveřní okénka, nekovové rámy, nekovové okenní rámy, omítky, též sanační a strukturální omítky, omítkové směsi i hotové, zateplené omítky, opuka, nekovové stavební panely, nekovové pláště budov, papír pro stavebnictví, nekovové ploty, plst pro stavební účely, parketové podlahy, vlysy u podlah, podlahy nekovové, též lité, prkna, nekovové překlady okenní a dveřní, překližka, nekovové příčky, rákos pro stavební účely, venkovní rolety kromě kovových a textilních, řezivo, nekovové římsy a lišty pro římsy, sádra, sádrové bloky, sádrokartóny, sádrovec, nekovová schodiště, nekovové schody a stupně, stavební sklo, sklo izolační pro stavby, mozaikové sklo, sklo okenní kromě skel pro automobily, tabulové sklo pro stavby, nekovové přenosné stavby, nekovové stavební hmoty, nekovové stropy, struska jako stavební hmota, šindele, škvára, štěrk i drcený, střešní nekovové tašky, nekovové trámy, nekovové drenážní trubky, kameninové trubky, nekovové trubky, tvárnice, úžlabí střech nekovová, vápenec, materiály na stavbu a pokryv či potahy vozovky, nekovové výtuzě pro stavebnictví, nekovové zárubně dveří, nekovové okapní žlaby, záruvzdorné materiály, směla, asfalt, nekovové pomníky, betonové výrobky - konkrétně betonové jímký, betonové skruže, betonové trouby, betonové panely; (37) stavebnictví, opravy, instalační služby ve stavebnictví, práce omítkářské a sádrovací, služby ve stavebnictví, provádění investorských staveb, stavebních prací, pronájem stavebních strojů, technologických a provozních zařízení, montáž technologických zařízení a ocelových konstrukcí, natěračské práce, provádění staveb, jejich změn a odstraňování, montáž a údržba konstrukcí, montáž lešení, stavební práce, rekonstrukce, opravy a servisní služby ve stavebnictví, provádění povrchových úprav budov, rekonstrukce fasád, konzultační servis a poradenství ve stavebnictví, provádění zateplování fasád a střech, spárování a rekonstrukce spár panelových objektů, montáž skládaných a sendvičových obvodových pláštů zateplených i nezateplených, opravy a izolování okenních spár, klempířské práce, zednické práce, kompletace a instalace oken a dveří včetně zárubní a okenních rámu, vrat všech typů, zimních zahrad, zasklených lodžii, prosklených fasád a jiných kovových a nekovových konstrukcí, servisní, údržbářské a opravárenské práce ve stavebnictví, zprostředkování uvedených činností, pokrývačské služby, bourací a demoliční práce, zpracování a odstranění zemin a sutin, realizace zemních a výkopových prací; (39) doprava, balení a skladování zboží, pronájem dopravních prostředků, dopravní služby, doprava pozemní autobusová, automobilová i železniční, lodní, včetně trajektů, letecká, včetně jejího zprostředkování, přeprava osob, přeprava zavazadel a nákladů, včetně jejich skladování, skladování zboží, provozování skladů, logistika, zasilatelství, balení zboží, poradenství a zprostředkování v oblasti dopravy nebo skladování, provozování parkovišť, pronájem a půjčování autokarů, automobilů, lodí, plavidel, kamiónů, nákladních vozidel, dopravních prostředků, pronájem a půjčování koní, pronájem garáží a parkovacích

plach, pronájem skladišť, pronájem a půjčování skladovacích kontejnerů, jeřábnické práce, pronájem všech druhů jeřábů; (41) vzdělávací a školící činnosti v rámci léto třídy, poskytování on-line elektronických publikací (bez možnosti stažení), vydávání elektronických knih a časopisů on-line, praktické cvičení, instruktážní výcvik, zkoušení, přezkoušení, výchova, vzdělávání, zábava, sportovní a kulturní aktivity, organizování vzdělávacích, zábavných, sportovních soutěží nebo soutěží krásy, pořádání sportovních závodů, tělesná výchova, provozování a pronájem sportovních zařízení, golfových hřišť, stadiónů, tenisových dvorců, plaveckých bazénů, gymnastický výcvik, půjčování sportovního nářadí, s výjimkou dopravních prostředků, pořádání festivalů, hudební produkce v rámci této třídy, služby pro oddech a rekreace, informace a zprostředkování možností rekreace, rozptýlení, zábavy, management turistických destinací v rámci této třídy, organizování kulturních nebo vzdělávacích výstav, organizování živých představení a vystoupení, pořádání divadelních představení, provozování kinosálů, koncertní síně, provozování muzeí, knihovny (půjčovny knih), pořádání diskoték, organizování a vedení kolokvií, konferencí, kongresů, seminářů, symposií, informace o výchově a vzdělávání, školení, dálkové studium, korespondenční kurzy, internátní školy, dětské školky, prázdninové tábory, náboženská výchova, pomoc a poradenství pro volbu povolání, výstavní a galerijní činnost v rámci této třídy, provozování kasin a heren, provozování her on-line (z počítačové sítě), noční kluby, karaoke, výchovně-zábavné klubové služby, kluby zdraví, cirkusy, drezúra zvířat, provozování zoologických zahrad, půjčování filmů, umělecké a módní agentury, estrády, pořádání loterií, organizování plesů, plánování a organizování večírků a oslav, předprodej vstupenek, filmová tvorba, filmová studia, dabing, digitální zpracování obrazu, nahrávací studia, výroba rozhlasových a televizních programů, zpravodajské služby, obrazové zpravodajství, fotografování, půjčování a pronájem divadelních a jiných dekorací včetně osvětlení, pronájem rozhlasových a televizních přijímačů, půjčování přenosných videokamer, vydávání knih, elektronické publikování (DTP), posunková řeč (tlumočení), překladatelské služby, pořádání a řízení pracovních setkání.

(591) Barevná

(730) **Strojnické průkazy na klíč s.r.o.**, Choceradská 6, Svojetice, 25162, CZ

(210) **O-576130**

(220) 29.11.2021

(320) 29.11.2021

(511) 9, 16, 28, 35, 38, 41

(540)



(593) Obrazová

(510) (9) hardware a software pro informační technologie a audiovizuální zařízení, zařízení a příslušenství na zpracování dat, platební terminály pro zprostředkování on-line plateb, software, elektronické terminály pro generování loteriích lístků, počítačové terminály a hardware používaný při provozu loteriích a herních systémů, software pro počítačové hry, elektronické hrací karty (elektronické stírací losy); (16) papír, lepenka, reklamní, propagační a uživatelské výrobky z papíru určené pro propagaci, periodické i neperiodické publikace, tištěné informační, reklamní a propagační materiály v rámci této třídy určené pro propagaci, tiskárenské výrobky a kartonážní výrobky, a to krabice, data a databáze na papírových nosičích, psací potřeby, kalendáře, diáře, školní potřeby, sazenky, sázkové tikety, vstupenky; (28) herní terminály, loterií videoterminály, elektronická zařízení pro hraní loterií a her, videoherní terminály, losy; (35) inzertní, reklamní, propagační činnost, vydávání reklamních textů, provozování reklamních ploch, reklamních bannerů, reklamních balonů, reklamních klipů, marketing a obchodní činnost k provozování hazardních her; (38) telekomunikační služby, mobilní telekomunikační služby, provozování mobilní telekomunikační sítě pro bezdrátový přenos hlasu a dat, služby mobilního připojení k síti internet včetně vysokorychlostního připojení a přenosu hlasové služby přes internetový protokol, peer-to-peer komunikace, služby instant messaging, osobní komunikační služby, pager služby, služby elektronické pošty, sledování mobilních telefonů pomocí

satelitních signálů a zjišťování polohy mobilních telefonů pomocí satelitních signálů, radio-paging, poskytování bezdrátového aplikačního protokolu (wap), včetně služeb využívajících zabezpečeného komunikačního kanálu, hlasová pošta, provádění videokonferencí, video-telefonní služby, služby zprostředkování přístupu ke všem druhům datových a informačních sítí a internetu, služby textových a multimediálních zpráv, zajišťování a poskytování přístupu k telekomunikačním a komunikačním databázím, služby umožňující spotřebitelům stahovat digitální obsah prostřednictvím sítě a serveru do osobní databáze, provozování on-line komunikačních fór, přenos sportovních utkání; (41) provozování a organizování hazardních her v souladu s obecně závaznými právními předpisy prostřednictvím poboček sázkové kanceláře a dalších smluvně zavázaných prodejních míst a na internetu, včetně stíracích losů s možností výhry, provozování výherních i nevýherních hracích zařízení, služby vztahující se k hrám, sázení, hazardním hrám včetně hazardních her na dálku, loteriím, kasinům a ruletám v rámci této třídy, organizování sportovních sázek a číselných loterií, prodej losů a příjem sázek, hraní o peníze, informace o možnostech rozptýlení, informace o možnostech zábavy, pořádání hazardních her, zábava, pobavení, provozování her on-line.

(591) Barevná

(730) **Loterie Korunka s.r.o.**, Politických vězňů 156/21, Beroun, Beroun-Centrum, 26601, CZ

(210) **O-576201**

(220) 01.12.2021

(320) 01.12.2021

(511) 18, 21, 25, 35, 43

(540)



(593) Obrazová

(510) (18) kůže a imitace kůže, surové kůže a usně a výrobky z těchto materiálů, a to sedlářské výrobky, biče a postroje pro zvířata, zavazadla, cestovní tašky, peněženky a ostatní tašky, deštníky a slunečníky, hole; (21) nádobí, kuchyňské náčiní a nádoby, domácí náčiní k uklidku, kartáče a materiály na výrobu kartáčů, kosmetické a hygienické potřeby a potřeby pro péči o krásu, potřeby pro zvířata (misky, kartáče hřebeny), příslušenství ke koupelnám (držáky na kelímky, nádoby, kbelíky), sochy, figurky, plakety a medaile a umělecké předměty vyrobené z materiálů jako porcelán, terakota nebo sklo, zahmuté v této třídě, zahradnické potřeby (rukavice), výrobky pro péči o oděvy a obuv; (25) části oděvů, obuví a pokrývek hlavy, obuv, oděvy, pokrývky hlavy; (35) obchodní služby a obchodní informace pro spotřebitele, pomoc v obchodní a podnikatelské činnosti, management a administrativní služby, reklamní, marketingové a propagační služby; (43) poskytování jídla a nápojů, dočasné ubytování, informace o dočasném ubytování, poradenské a rezervační služby, pronájem nábytku, povlečení, prostráání a vybavení k poskytování jídla a nápojů.

(730) **Větrříšková Helena**, Paseky 31, Želechovice nad Dřevnicí, 76311, CZ

(210) **O-576235**

(220) 02.12.2021

(320) 02.12.2021

(511) 11, 12, 35, 36, 37, 38, 40, 41, 42

(540)

**their**

(592) Slovní

(510) (11) pokojové vytápění, radiátory (vytápění), solární panely (vytápění), zařízení na vytápění podlah, zařízení na centrální vytápění, zařízení pro průmyslové vytápění, vytápění pomocí skin efektu, solární termální kolektory (vytápění), přístroje pro podlahové vytápění, radiátory pro ústřední vytápění, zařízení na vytápění plaveckých bazénů, tepelné radiátory na vytápění budov, solární zařízení na účely vytápění, kondenzátory chlazení, zařízení ke chlazení, stroje na chlazení, přístroje na chlazení nápojů, přístroje na chlazení vzduchu, zařízení na chlazení vzduchu, zařízení na chlazení kapalin, motorem poháněné větráky do ventilace, armatury pro sanitární účely, zařízení na čištění vzduchu; (12) vozidla, kolejová vozidla, elektromobily (vozidla), průmyslová vozidla, železniční vozidla, užitková vozidla, tramvaje (vozidla), motorová vozidla, cisternová vozidla, chladicí vagony (železniční doprava); (35) reklama, filmová reklama, reklama (příprava), bannerová reklama, reklama online, televizní reklama, zásilková reklama, rozhlasová reklama, venkovní reklama, PPC reklama, obchodní propagace, marketing, služby řízení dat, řízení obchodní činnosti, obchodní řízení podnikání, obchodní administrativa, služby zprostředkování kancelářské práce, přepis sdělení (kancelářské práce), děrování štítků (kancelářské práce), služby plánování schůzek (kancelářské práce), recepční služby pro návštěvníky (kancelářské práce), zakládání listin nebo magnetických pásek (kancelářské práce), služby v oblasti upomínek ohledně schůzek (kancelářské práce), administrativní služby týkající se doporučení pro pojišťovací agenty, shromažďování různých pojišťovacích služeb ve prospěch ostatních, aby si mohli zákazníci tyto služby pohodlně porovnat a nakoupit; (36) řízení investic, řízení fondů, finanční řízení, řízení rizik (finančních), řízení investičního portfolia, řízení důchodových investic, finanční služby, finanční informační služby, finanční analytické služby, finanční úvěrové služby, finanční poradenské služby, obchodní finanční služby, osobní finanční služby, finanční spořicí služby, finanční platební služby, digitalizované finanční služby, finanční investiční služby, finanční zprostředkovatelské služby, finanční záruční služby, finanční sponzorské služby, peněžní a bankovní služby, služby finančních a peněžních transakcí, služby v oblasti správy peněžních prostředků, charitativní služby v oblasti peněžních darů, finanční služby v oblasti peněžních půjček, filantropické služby týkající se peněžních darů, záruční služby týkající se plateb peněžními poukázkami, služby v oblasti převodu úvěrových peněžních prostředků, služby v oblasti peněžních převodů pomocí elektronických karet, služby týkající se odepisování a připisování na peněžní účty, pojišťovací služby, pojišťovací a záruční služby, pojišťovací a realitní služby, telefonní bankovníctví, pojišťovací služby vztahující se k vozidlům, pojišťovací služby vztahující se k úvěrům, pojišťovací služby vztahující se k ochraně při nákupu, cenové ochraně a prodloužené záruční době u zboží zakoupeného kreditní kartou, finanční služby nabízené stavebními spořitelny, služby v oblasti stavebního spoření, pojištění technických služeb, zajištění pojištění technických služeb; (37) developerské služby (stavebnictví), stavební služby, služby řízení stavebních projektů, služby generálního stavebního dodavatele, poradenské služby ve stavebnictví, služby v oblasti stavebnictví, služby v oblasti stavebního managementu, instalační a montážní služby, čištění, opravy a údržba, a to vše v oblasti stavebnictví; (38) telekomunikační služby; (40) pronájem zařízení prostorového vytápění, zpracování a přeměna materiálů, a to recyklace a zpracování odpadů, čištění vzduchu, tiskařské služby; (41) řízení vzdělávacích služeb, poskytování vzdělávání, školení, koučink (školení), vedení workshopů (školení), organizování školení, školení zaměstnanců, kulturní aktivity, kulturní služby, sportovní aktivity, služby v oblasti technického vzdělávání; (42) řízení jakosti, služby v oblasti stavebního výzkumu, služby v oblasti stavebního designu, služby v oblasti stavebního plánování, služby v oblasti návrhů průmyslového balení, návrhy vztahující se k balení, inženýrsko-technické služby, služby technického měření, technické služby při stahování programů, služby v oblasti technické inspekce, služby v oblasti technické podpory počítačového softwaru, technické služby při stahování digitálních dat, služby technického měření a testování, vývoj softwaru, vývoj softwaru ovladačů, design a vývoj softwaru, vývoj softwaru počítačových her, vývoj interaktivního multimediálního softwaru, vývoj softwaru virtuální reality, programování a implementace softwaru, vývoj softwaru operačních systémů, testování softwaru, vývoj softwaru počítačové databáze, vývoj softwaru v rámci vydávání softwaru, služby vývoje počítačového softwaru, vývoj

počítačového hardwaru, poradenství v oblasti navrhování a vývoje počítačového hardwaru, výzkum a vývoj vztahující se k počítačovému hardwaru, navrhování a vývoj počítačového hardwaru pro zpracovatelský průmysl, vývoj hardwaru pro ukládání a obnovu multimediálních dat, vývoj hardwaru na zpracování a distribuci multimediálního obsahu, vývoj hardwaru pro kompresi a dekompresi multimediálního obsahu, výzkum vztahující se k vývoji počítačového hardwaru, vývoj hardwaru pro audio a video operátory, navrhování a vývoj počítačového hardwaru a softwaru, vývoj počítačového hardwaru pro počítačové hry, vývoj počítačového hardwaru pro výrobní průmysl, navrhování počítačového hardwaru, vývoj hardwaru pro videohry, kontrola kvality, služby testování, služby ověřování a služby kontroly kvality.

(730) **Thein Investments s.r.o.**, Na strži 2102/61a, Praha 4, Krč, 14000, CZ

(740) JUDr. Veronika Ordnungová, advokát, U Ladronky 1145/42, Praha 6, Břevnov, 16900

(210) **O-576240**

(220) 03.12.2021

(320) 03.12.2021

(511) 3, 4, 5, 21, 35, 41, 44

(540)

**ORACULUM**

(593) Obrazová

(510) (3) parfém, ambra (parfém), mýdlové parfémy, výtažky parfémů, tuhé parfémy, tekuté parfémy, parfémové oleje, parfémované vody, toaletní vody, parfémované toaletní vody, parfémované tělové vody, květinové parfémy (základní látky -), přírodní oleje na parfémy, parfémované spreje na tělo, oleje do parfémů a vod, oleje do voňavek, oleje do vůní, éterické oleje, neléčivé oleje, vonné oleje, aromatické oleje, míchané vonné oleje, tělové oleje (kosmetické), aromatické esenciální oleje, parfumerie, přírodní esenciální oleje, tělový olej ve spreji, kosmetika v podobě olejů, oleje pro kosmetické účely, neléčivé kosmetické pleťové oleje, aromatické látky (éterické oleje), oleje pro toaletní účely, tělové a obličejové oleje, kosmetické oleje na pokožku, éterické esence a oleje, esenciální oleje pro domácnost, éterické oleje ke kosmetickým účelům, přírodní oleje pro kosmetické účely, éterické oleje pro osobní použití, éterické oleje do osvěžovačů vzduchu, dětské oleje (pro kosmetické účely), aromatické výtažky, vonné oleje k uklidnění nervů, éterické oleje pro aromaterapeutické použití, aromaterapeutické oleje (pro kosmetické použití), dětské olejíčky (pro toaletní účely), vonné oleje vydávající aroma při zahrívání, parfémované oleje na výrobu kosmetických přípravků, esenciální oleje pro použití při výrobě vonných produktů, vonné difuzéry s tyčinkami, kosmetika, pleťová kosmetika, neléčivá kosmetika, vlasová kosmetika, přírodní kosmetika, organická kosmetika, kosmetika na vlasy, kosmetika v podobě olejů, kosmetické přípravky, kosmetické přípravky pro osobní použití, neléčivé kosmetické a toaletní přípravky, kosmetické přípravky pro péči o tělo, přípravky pro osobní hygienu a kosmetické přípravky; (4) parfémované svíčky, svíčky, stolní svíčky, čajové svíčky, vonné svíčky, zapalovací svíčky, aromaterapeutické vonné svíčky, knoty, svíčky na zvláštní příležitosti, voskové svíčky na svícení, svíčky pro noční osvětlení, svíčky a knoty na svícení; (5) léčivé oleje, léčivé dětské olejíčky; (21) vonné lampy na éterické oleje, difuzéry aromatických olejů, jiné než vonné tyčinky, kosmetické a hygienické potřeby a potřeby pro péči o krásu; (35) služby on-line maloobchodních prodejen v oblasti kosmetiky a kosmetických výrobků, maloobchodní prodej s výše uvedenými výrobky ve třídách 3, 4, 5, 21; (41) školení v oboru kosmetiky, vyučování v oboru kosmetiky, služby kosmetických škol, vzdělávací služby v oblasti kosmetické terapie, vzdělávací semináře zaměřené na kosmetickou terapii; (44) kosmetické poradenství, kosmetická péče pro lidi, kosmetická péče o tělo, hygienická a kosmetická péče, konzultační služby vztahující se ke kosmetice, poradenské služby týkající se kosmetické péče o pleť a tělo.

(730) **ORACULUM Company s.r.o.**, č. p. 101, Šarovy, 76351, CZ

(740) MACEK.LEGAL, Mgr. Daniel Macek, advokát, Haštalská 1072/6, Praha 1, Staré Město, 11000



(210) **O-576248**

(220) 03.12.2021

(320) 03.12.2021

(511) 16, 35, 41

(540)

## HORIZONT POINT

(592) Slovní

(510) (16) papír a lepenka, tiskárenské výrobky, potřeby pro vazbu knih, fotografie, papírnické zboží a kancelářské potřeby s výjimkou nábytku, lepidla pro kancelářské účely nebo pro domácnost, potřeby pro rýsování a kreslení a potřeby pro umělce, malířské štětce, tištěné instruktážní a výukové materiály, platové archy, fólie na balení, plastové nebo papírové sáčky na balení, plastové nebo papírové obaly, tiskařské typy, štočky; (35) reklama, propagace, řízení obchodní činnosti, obchodní administrativa, kancelářské práce; (41) vzdělávání, školení, zábava, sportovní a kulturní činnosti.

(730) **AGENTURA HELAS, s.r.o.**, Malá Štupartská 635/6, Praha 1, Staré Město, 11000, CZ

(210) **O-576261**

(220) 03.12.2021

(320) 03.12.2021

(511) 9, 16, 25, 35, 41

(540)



(593) Obrazová

(510) (9) animované filmy, brýle, diapositivy, DVD přehrávače, ekvalizéry, gramofonové desky, gramofony, kompaktní disky (audio-video), kompaktní disky (CD ROM - pouze pro čtení), kryty na chytré telefony, kryty na kapesní počítače, kryty pro tablety, magnetické disky, magnetické pásky, magnetofony, neonové reklamy, nosiče zvukových záznamů, obaly pro přenosné počítače, ochranné brýle pro sportovní účely, ochranné fólie na chytré telefony, ochranné přílby, optické datové nosiče, optické disky, pásky pro zvukové záznamy, počítačové programy stahovatelné, počítačový software, podložky pod myš, přehrávače kazet, přehrávače kompaktních disků, přenosné multimediální přehrávače, přenosné stereopřehrávače, přístroje pro reprodukci zvuku, přístroje pro záznam zvuku, rádia, radiopřijímače, sluchátka, sluneční brýle, software počítačových her nahraný, software počítačových her stahovatelný, stahovatelné elektronické notové záznamy, stahovatelné hudební soubory, stahovatelné obrázky (soubory), stahovatelné počítačové aplikace, stahovatelné vyzváněcí tony pro mobilní telefony, USB flash disky, videokazety, videopásky, zařízení pro přenos zvuku, zesilovače; (16) blahopřání, bloky, brožury, brožurky, časopisy (periodika), desky na dokumenty, dopisní papír, figurky (sošky) z papírové hmoty, fotografie, fotorytyny, grafická znázornění, grafické reprodukce, grafické tisky, hudební přání, kalendáře, karty, knihy, komiksy, kroužkové bloky, letáky, lístky, litografie, noviny, obálky, obalové fólie z plastických hmot, obalové materiály ze škrobů, papírové nebo plastové obaly, obrazy, obtisky, oznámení, papírové podtácky, papírové ručníky, papírové stolní prádlo, papírové stolní ubrousky, papírové ubrusy, papírové ubrousky na čištění a utěrky, papírové vlajky, pečeti, pergamenový papír, písmena, plakáty, papírové podložky na stůl, podložky pod nádoby z papíru, papírové podtácky pod pivní sklenice, pohlednice, prospekty, prostírání z papíru, razítka, reklamní tabule z papíru nebo z lepenky, sáčky z papíru nebo plastických hmot na balení, samolepící pásky pro kancelářské potřeby nebo pro domácnost, samolepky, sběratelské karty, tiskoviny, tisky, tištěné notové zápisy, tištěné publikace, toaletní papír, visáčky na lahve z papíru nebo z lepenky, vlajková výzdoba (papírová), voskovaný papír, vývěsní štíty z papíru nebo z lepenky, zpěvníky, zpravodaje; (25) barety, body, boty,

bryndáčky, bryndáky, bundy a kabáty, čapky, čelenky, čepice, dámské spodní kalhotky, dětské kalhotky, domácí obuv, fotbalová obuv, kalhoty, klobouky, kopačky, košile, košile s krátkým rukávem, kožené oděvy, kravaty, kšandy, obuv, oděvy pro motoristy, oděvy z imitací kůže, oděvy z papíru, oděvy, opasky, palčáky, pánské krátké spodky, pánské obleky, pánské plavky, pánské trenýrky, parky, plavky, pokrývky hlavy, ponča, ponožky, pulovry, pyžama, saka, spodní prádlo, sportovní dresy, sportovní obuv, sportovní tílka, sukně, svetry, šály, šátky na hlavu, šerpy, šle, šněrovací vyšší obuv, trička, trikoty, uniformy, vesty, župany; (35) grafická úprava pro reklamní účely, marketing, modeling pro reklamní účely nebo podporu prodeje, poskytování obchodních informací, marketing, obchodní průzkum, obchodní zprostředkovatelské služby, online reklama v počítačové síti, podpora prodeje jiných osob, pomoc při řízení obchodní činnosti, obchodní poptávky, poradenské služby pro obchodní vedení, pořádání módních přehlídek pro reklamní účely, pořádání výstav pro reklamní účely, poskytování obchodních informací prostřednictvím webových stránek, PPC reklama, prezentace výrobků v komunikačních médiích pro účely maloobchodu, pronájem billboardů, pronájem reklamního času v komunikačních médiích, pronájem reklamního materiálu, pronájem reklamních ploch, propagace, průzkum trhu, psaní reklamních textů, psaní scénářů pro reklamní účely, reklama, rozhlasová reklama, řízení obchodní činnosti sportovců, řízení obchodní činnosti výkonných umělců, šíření reklamních materiálů, telemarketing, televizní reklama, venkovní reklama, vydávání reklamních textů, výroba reklamních filmů, zásilková reklama, zprostředkování propagace, zprostředkování reklamy; (41) organizování a pořádání diskoték a divadelních představení, elektronické publikování, filmová distribuce, filmové projekce, fotografování, hudební produkce, karaoke, klubové služby (zábava nebo vzdělávání), kulturní, vzdělávací a zábavní služby poskytované uměleckými galeriemi, modelingové služby pro umělce, obrazové zpravodajství, online vydávání elektronických knih a časopisů, pořádání a uvádění koncertů, pořádání a vedení seminářů, pořádání a vedení workshopů (školení), pořádání estrád (služby impresária), pořádání módních přehlídek pro zábavu, pořádání plesů, pořádání sportovních soutěží, pořádání výstav ke kulturním nebo vzdělávacím účelům, poskytování elektronických publikací online bez možnosti stažení, poskytování filmů bez možnosti stažení prostřednictvím videa na objednávku, poskytování her online z počítačové sítě, poskytování hudby online bez možnosti stažení, poskytování informací v oblasti informace a zábavy, poskytování videí online bez možnosti stažení, praktický výcvik, produkce estrád, předprodeje vstupenek, předvádění živých vystoupení, psaní a skládání písní, psaní filmových scénářů, psaní scénářů, psaní textů (s výjimkou reklamních), rozhlasová zábava, skládání hudby, služby diskžokejů, služby nahrávacího studia, služby poskytované orchestry, školení, televizní zábava, vydávání knih, vydávání textů, vzdělávací služby, zábava.

(591) Barevná

(730) **Svoboda Radomír**, Mladotické nábřeží 48, Slavičín, 76321, CZ

(740) **Mgr. Kryštof Mann**, Evropská 644/94, Praha 6, Dejvice, 16000

(210) **O-576283**  
(220) 06.12.2021  
(320) 06.12.2021  
(511) 16, 35, 36, 39, 41, 43, 44  
(540)

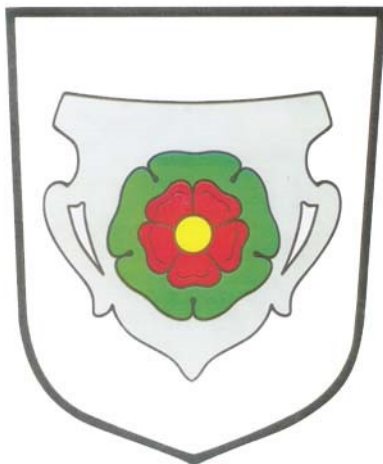

(593) Obrazová  
(510) (16) výrobky z papíru a lepenky, a to dekorační předměty z papíru, reklamní a informační poutače z papíru, tiskoviny, noviny, knihy, časopisy, katalogy, ročenky, prospekty, letáky, plakáty, vstupenky, kalendáře, diáře, poznámkové bloky, zápisníky, dopisní papír, tištěné propagační a informační materiály a upomínkové předměty; (35) reklamní a propagační činnost, pronájem reklamních ploch, inzertní služby, kopírování a rozmnožování dokumentů, zprostředkování práce (služby agentur), administrativní činnosti, poradenství v obchodní činnosti, pomoc při podnikání, účetnictví; (36) výběr obecních poplatků, správa majetku a nemovitostí, pronájem nemovitostí a kanceláří, vybírání nájemného, správa bytových domů; (39) služby provozování garáží a parkovišť, zajišťování sběru a ukládání komunálního odpadu, zprostředkování přepravy osob, zavazadel a zboží, parkování automobilů, pronájem parkovacích míst, pronájem skladů; (41) pořádání, organizování, zajišťování a zprostředkování společenských, vzdělávacích, sportovních a jiných zábavních akcí, pořádání výstav a přehlídek ke kulturním nebo vzdělávacím účelům, soustředování a poskytování informací o kultuře, sportu, a vzdělávání; provozování škol včetně uměleckých, mateřských škol, organizování prázdninových táborů, provozování knihoven, provozování muzeí, provozování kinosálů, koncertních sálů, nakladatelská a vydavatelská činnost, provozování a pronájem sportovních a rekreačních zařízení, organizování plesů, poskytování informací a možnostech rekreace a rekreačních aktivit; (43) poskytování informací spojených s dočasným ubytováním a stravováním, provozování kempů a tábořišť v rámci této třídy, provozování domovů důchodců a penzionů pro důchodce (stravování a ubytování), provozování domovů mládeže (ubytování, stravování), pronájem jednacích místností; (44) zajišťování a zprostředkování lékařských a ošetrovatelských služeb, pronajímání zdravotních (zdravotnických) zařízení, zahradnické, lesnické služby, domy s pečovatelskou službou, hospice, lázeňské služby, lékařské služby, ošetrovatelské služby.

(591) Barevná  
(730) **Obec Malšín**, č. ev. 24, Malšín, 38273, CZ  
(740) Ing. Gabriela Loskotová, Loskotová & partneři, patentová a známková kancelář, K závětínám 727, Praha 5, Řeporyje, 15500

(210) **O-576315**  
(220) 07.12.2021  
(320) 07.12.2021  
(511) 9, 35, 36, 42  
(540)



(593) Obrazová  
(510) (9) software pro vývoj aplikací, nástroje pro vývoj počítačového softwaru, softwarové vývojové sady (SDK), software pro vývoj webových stránek, vzory grafických návrhů ke stažení, software pro chytré telefony, chytré prsteny (elektronická zařízení), chytré náramky, chytré hodinky, chytré telefony (smartphony), chytré dveřní zámky, cloudové servery, software cloudového serveru, cloud computingový software ke stažení, počítačový software pro cloud computing, aplikační software pro služby cloud computingu, kryptografické klíče s možností stažení k získávání a utrácení kryptoměny, počítačový software s možností stažení pro řízení kryptoměnových transakcí využívajících technologii blockchain, šifrovací klíče s možností stažení k získávání a používání kryptoaktiv; (35) vývoj konceptů podnikové ekonomiky, vývoj marketingových strategií a koncepcí, digitální reklamní služby, internetový marketing, marketing v rámci vydávání softwaru, marketingové služby v oboru optimalizace provozu na webových stránkách, on-line propagace počítačových sítí a webových stránek, online reklama v počítačové komunikační síti, optimalizace provozu na webových stránkách, poskytování obchodních marketingových informací, maloobchodní prodej zařízení v oblasti informačních technologií, maloobchodní služby v oboru počítačového softwaru, maloobchodní služby v souvislosti s počítačovým hardwarem, marketing nemovitostí, reklamní služby v oblasti nemovitostí, inzerce komerčních nebo obytných nemovitostí, marketingová analýza trhu s nemovitostmi, zprostředkování reklamy, zprostředkování smluv na nákup a prodej zboží, analýza průzkumu trhu; (36) makléřství, jednatelství, makléřské služby v oblasti nemovitostí, agentury nebo makléřství pro pronájem pozemků, makléřské služby zprostředkující financování jinými finančními institucemi, komoditní makléřství, služby týkající se pojištění nemovitostí, správa nemovitostí, správa nemovitostí spojená s transakcemi nemovitostí, financování rozvoje nemovitostí, konzultace o nemovitostech, oceňování a správa nemovitostí, asistence při koupi nemovitosti, konzultace při koupi nemovitosti, služby v oblasti nemovitostí, zprostředkování v oblasti nemovitostí, poskytování informací vztahujících se k trhu s nemovitostmi (nemovitosti), správa (správa pozemků, správa nemovitostí), služby spojené s nabýváním nemovitostí, služby spojené se správou nemovitostí, poradenské služby v oblasti oceňování nemovitostí, služby v oblasti správy nemovitosti a majetku, správa finančních záležitostí v oblasti nemovitostí, služby realitní kanceláře, poskytování informací týkajících se realitních záležitostí prostřednictvím internetu; (42) vývoj databází, vývoj počítačových kódů, vývoj průmyslových procesů, vývoj počítačových programů, vývoj energetických sestav, vývoj počítačových systémů, vývoj datových programů, vývoj počítačových platform, vývoj webových stránek (služby), design a vývoj softwaru, navrhování a vývoj sítí, návrh a vývoj databází, vývoj interaktivního multimediálního softwaru, vývoj softwaru virtuální reality, navrhování a vývoj softwaru pro vývoj webových stránek, testování počítačového softwaru, vývoj programů pro zpracování dat, navrhování a vývoj počítačového hardwaru, návrh a implementace softwaru, vývoj softwaru videoher, vývoj softwaru operačních systémů, vývoj softwaru počítačové databáze, služby vývoje počítačového softwaru, vývoj aplikací k počítačovým programům, vývoj systémů pro zpracování dat, vývoj a aktualizace počítačového softwaru, navrhování a vývoj multimediálních výrobků, údržba počítačového softwaru, návrh a vývoj telekomunikačních sítí, návrh a vývoj počítačových systémů, vývoj přístrojů pro zpracování údajů, navrhování a vývoj softwaru ovladačů, vývoj softwaru pro komunikační systémy, návrh a vývoj počítačového firmwaru, vývoj počítačového hardwaru pro výrobní průmysl, vývoj, návrh a aktualizace domovských stránek, vývoj počítačového softwaru pro třetí osoby, navrhování a vývoj bezdrátových počítačových sítí, navrhování a vývoj internetových bezpečnostních programů, programování softwaru pro vývoj webových stránek, pronájem softwaru pro vývoj webových stránek, navrhování a programování počítačového softwaru, vývoj a údržba softwaru počítačových databází, vývoj počítačových programů pro

elektronické pokladní systémy, navrhování grafických softwarových systémů, platformy pro grafický design ve formě softwaru jako služby (SaaS), grafický design, počítačem podporovaný grafický design, grafický design na sestavování webových stránek na internetu, design a grafický design pro tvorbu webových stránek, design a grafický design pro tvorbu webových stránek na internetu, navrhování softwaru pro chytré telefony, cloud computing, služby poskytovatele cloud hostingu, cloudové služby v oblasti ochrany údajů, poskytování virtuálního počítačového prostředí prostřednictvím cloud computingu, těžba kryptoměn.

- (591) Barevná  
(730) **Galosoft s.r.o.**, č. p. 35, Roudná, 39201, CZ  
(740) Mgr. Petr Žižka LL.M., Sedláčkova 209/16, Plzeň, Vnitřní Město, 30100

- (210) **O-576336**  
(220) 08.12.2021  
(320) 08.12.2021  
(511) 11, 37, 42  
(540)



- (593) Obrazová  
(510) (11) zařízení na výrobu plynu jako jsou bioplynové stanice, zařízení pro regulaci a distribuci plynu, plynovody jako soustavy potrubí pro rozvod plynu, plynové kotle a plynové generátory, plynové tepelné regulátory, regulační a bezpečnostní zařízení pro plynové přístroje a zařízení, plynové hořáky, komponenty pro potrubní systémy jako jsou tvarovky pro vkládání uzavíracích systémů a odboček pro rozvody vody a plynu, univerzální hrdla, spojovací součásti a stoplovačky tvarovky, vše pro rozvody vody a plynu zařazené v této třídě, plynové kondenzátory (jiné než části strojů) a ostatní součásti, příslušenství a náhradní díly plynových zařízení uvedených v této třídě, přístroje a zařízení pro topení, ohřev, výrobu páry, chlazení, sušení, ventilaci, klimatizaci, osvětlení, sanitární (toaletní) zařízení; (37) montáž, instalace, údržba, opravy, seřizování a servis přístrojů pro výrobu, měření a distribuci plynů nebo jiných látek, plynovodů, plynovodních celků, plynových kotlů, plynových generátorů, plynových regulátorů, regulačních a bezpečnostních zařízení pro plynové přístroje a zařízení, plynových hořáků, plynových kondenzátorů, komponentů pro potrubní systémy a ostatních součástí příslušenství a náhradních dílů plynových zařízení uvedených ve třídě 11, stavební činnost (provádění staveb včetně jejich změn, udržovacích prací na nich a jejich odstraňování), zemní práce, výstavba, oprava a rekonstrukce plynovodů, plynovodních celků, plynárenských staveb, vodohospodářských staveb, vodovodů, kanalizací, montáž a opravy vyhrazených plynových zařízení, revize vyhrazených plynových zařízení, pohotovostní a havarijní služby v plynárenství; (42) technické studie, inženýrská činnost, návrhy, vývoj, zpracování technických řešení, projektová činnost a propočty v oblasti plynárenství, stavebnictví, vodovodů, kanalizací a ve vztahu k výrobkům uvedeným ve třídě 11.

- (730) **GASCO TECH s.r.o.**, Vodárenská 22, Pardubice, Nemošice, 53003, CZ  
(740) Ing. Michal Jupa, patentový zástupce, Na Baních 1385, Praha 5 - Zbraslav, 15600

- (210) **O-576409**  
(220) 10.12.2021  
(320) 10.12.2021  
(511) 43, 44  
(540)



- (593) Obrazová  
(510) (43) dočasné ubytování, poskytování jídla a nápojů; (44) služby péče o hygienu a krásu.  
(591) Barevná  
(730) **Hevendor s.r.o.**, Trojická 1904/14, Praha 2, Nové Město, 12800, CZ  
(740) JUDr. Adam Kopecký LL.M., Zborovská 1023/21, Praha 5, Smíchov, 15000

- (210) **O-576484**  
(220) 14.12.2021  
(320) 14.12.2021  
(511) 35, 37, 42  
(540)



- (593) Obrazová  
(510) (35) maloobchodní prodej kovového zboží, maloobchodní prodej stavebních strojů a zařízení, maloobchodní prodej vybavení pro zemní práce, maloobchodní služby ve vztahu ke stavebním materiálům, velkoobchodní prodej kovového zboží, maloobchodní a velkoobchodní prodej lešení, maloobchodní a velkoobchodní prodej pojízdných věží; (37) opravné stavební práce, dohled nad stavebními pracemi, stavebnictví, developerské služby (stavebnictví), služby v oblasti stavebnictví, informace v oblasti stavebnictví, konzultace v oblasti stavitelství a stavebnictví, údržba nemovitostí, stavební poradenství, stavitelství, pronájem stavebních zařízení, rozvoj stavebních pozemků, zemní práce, zemní základové práce, zemní výkopové práce, stavební práce na montovaných domech, podzemní stavební práce vztahující se k výstavbě základů, budování staveb, řízení projektů výstavby budov přímo na stavbě, služby v oblasti stavby dočasných konstrukcí, stavba částí budov, stavba základů budov, stavba zdí, stavby a opravy budov, stavby bytových interiérů, stavební dozor, stavební dozor na staveništi, stavební dozor nad stavebními projekty inženýrských staveb, opravy lešení, stavba lešení, montáž lešení, pronájem lešení, demontáž lešení, pronájem deskového lešení, pronájem plošin, montáž lešení pro inženýrské stavby, montáž lešení pro stavební účely, služby týkající se montáže stavebních lešení, instalační služby zdviží a výtahů, montáž a opravy výtahů, údržba zdviží (výtahů) prostřednictvím dálkových monitorovacích systémů, instalace výtahů, montáž oplocení, opravy oplocení; (42) návrhářské služby v oblasti stavebnictví, projektování (stavební), stavební inženýrství, inženýrské služby, architektonické služby, inženýrské služby v oblasti stavebních technologií, inženýrské služby týkající se návrhu konstrukcí, inženýrské služby v oblasti k diagnostiky integrovaných obvodů.  
(591) Barevná  
(730) **Drábek Milan**, č. p. 184, Svor, 47151, CZ  
(740) Mgr. Petr Žižka LL.M., Sedláčkova 209/16, Plzeň, Vnitřní Město, 30100

(210) **O-576512**

(220) 14.12.2021

(320) 14.12.2021

(511) 30, 35

(540) **FORBAK KARLOVARSKÉ ROHLÍKY**

(592) Slovní

(510) (30) pečivo (rohlíky), těsto na rohlíky, směsi na výrobu pečiva; (35) podpora prodeje (třetím osobám), dodavatelské služby třetím osobám (nákup zboží a služeb pro jiné podniky), subdodavatelské služby (obchodní asistence), obchodní zprostředkovatelské služby, podpora prodeje v místě prodeje nebo v místě nákupu (třetím osobám), maloobchodní služby v oblasti potravin, velkoobchodní služby v oblasti potravin, on-line podpora prodeje (třetím osobám) prostřednictvím internetu, subdodávky směsí a těst na pečení výrobcům (obchodní služby).

(730) **Forbak s. r. o.**, Uhliská 1593/19, Šenkvice 90081, SK

(740) **BRICHTA & PARTNERS s.r.o.**, Grösslingová 6-8, Bratislava 811 09

(210) **O-576513**

(220) 14.12.2021

(320) 14.12.2021

(511) 30, 35

(540)

**KARLOVÁKY**

(592) Slovní

(510) (30) pečivo (rohlíky), těsto na rohlíky, směsi na výrobu pečiva; (35) podpora prodeje (třetím osobám), dodavatelské služby třetím osobám (nákup zboží a služeb pro jiné podniky), subdodavatelské služby (obchodní asistence), obchodní zprostředkovatelské služby, podpora prodeje v místě prodeje nebo v místě nákupu (třetím osobám), maloobchodní služby v oblasti potravin, velkoobchodní služby v oblasti potravin, on-line podpora prodeje (třetím osobám) prostřednictvím internetu, subdodávky směsí a těst na pečení výrobcům (obchodní služby).

(730) **Forbak s. r. o.**, Uhliská 1593/19, Šenkvice 90081, SK

(740) **BRICHTA & PARTNERS s.r.o.**, Grösslingová 6-8, Bratislava 811 09

(210) **O-576529**

(220) 15.12.2021

(320) 15.12.2021

(511) 9, 16, 33, 35, 38, 41, 42

(540)



(593) Obrazová

(510) (9) nosiče informací všeho druhu v rozsahu třídy 9, a to obrazu a zvuku, elektronické publikace; (16) nosiče informací všeho druhu v rozsahu třídy 16, tiskoviny a polygrafické výrobky, a to katalogy, prospekty, informační brožury a letáky; (33) alkoholické nápoje v rozsahu třídy 33, a to vína, alkoholizovaná vína, alkoholické cidery, alkoholické nápoje z kvašených hrušek (perry), lihoviny, destiláty, likéry, alkoholové esence, alkoholové výtažky z ovoce, horké likéry; (35) propagační činnost, reklama, pomoc při řízení obchodní činnosti, organizování komerčních vystav, soutěží a přehlídek, marketing, průzkumy a analýzy trhu, obchodní poradenství, reklama a marketing prostřednictvím internetu, virtuální obchodní střediska v oblasti nápojů a jídel a jejich kombinací; (38) šíření informací prostřednictvím veřejných komunikačních sítí týkající se vína a produktů z vína, alkoholizovaných vín, alkoholických ciderů, alkoholických nápojů z kvašených hrušek (perry), lihovin, destilátů, likérů, alkoholových esencí, alkoholových výtažků z ovoce, horkých likérů, a to internetem, kabelovými, bezdrátovými a satelitními sítěmi; (41) výchovná a zábavní činnost,

vzdělávání a školení, a to v oblasti degustace a hodnocení vín, alkoholizovaných vín, alkoholických ciderů, alkoholických nápojů z kvašených hrušek (perry), lihovin, likérů, destilátů, alkoholových esencí, alkoholových výtažků z ovoce, horkých likérů, organizování soutěží, výstav a přehlídek, podpora vzdělávání, poskytování informací z oblasti vzdělávání; (42) expertní a poradenské služby a činnost v oblasti hodnocení a klasifikace vín, alkoholizovaných vín, alkoholických ciderů, alkoholických nápojů z kvašených hrušek (perry), lihovin, likérů, destilátů, alkoholových esencí, alkoholových výtažků z ovoce, horkých likérů.

(591) Barevná

(730) **Three little monkeys s.r.o.**, Chudenická 1059/30, Praha 10, Hostivař, 10200, CZ

(210) **O-576567**

(220) 16.12.2021

(320) 16.12.2021

(511) 29, 30, 43

(540)

*Café Oliver*  
Café · Restaurant

(593) Obrazová

(510) (29) zpracovaná zelenina, jako je cibule konzervovaná, čočka konzervovaná, fazole konzervované, hrách konzervovaný, nakládaná zelenina, zelí kysané červené i bílé, nakládané okurky, zeleninové saláty, rajčatový protlak, zeleninové šťávy na vaření, sušená zelenina, vařená zelenina, zelenina v pikantním nálevu, zeleninové polévky, bylinky zahradní konzervované, bramborové lupínky, bramborové vločky, bramborové hranolky, bramborové kaše, bramborové krokety, ovoce mražené, kompotované, konzervované, zavařené, kandované, sušené, jablečná a jiná pyré, kůry ovocné, ovocná dřev i mražená, džemy, marmeláda, ovoce naložené v alkoholu, ovocné rosoly, ovocné saláty, zázvorový džem, brusinkový kompot, oříšky a arašidy zpracované, arašidové máslo, hrozinky, kakaové máslo, kokos sušený (kokosová moučka), kokosové mléko, datle, filky, mandle, vše zpracované, olivy konzervované, hummus (pasta z cizrny), konzervované žampiony, konzervované lanýže, ryby, měkkýši, koryši, sumýši neživí a výrobky z nich, jako jsou ančovičky (sardele), humři (neživí), kaviár, konzervy rybí, krevety (vše neživé), langusty (neživé), mušle jedlé (neživé), losos neživý, moučka rybí pro lidskou spotřebu, raci (neživí), rybí plátky (filé), ryby ve slanečném nálevu, sardinky, slanečci, sledi, tuňák, ústřice (neživé), maso a masné výrobky, droby, vnitřnosti, dršťky, drůbež (neživá), bujóny, vývary, huspeniny, játra, játrová paštika, jelita, krvavá tlačěnka, jitrnice, klobásy, salámy, párky, konzervy masové, masové extrakty, polévky, přípravky na výrobu polévek, slanina, šunka, uzeniny, uzeniny v těstě, tukové pomazánky na chléb, vepřové, hovězí, drůbeží maso, sádlo, zvěřina, vejce, i sušené, vaječný bílek, vaječný žloutek, jedlé oleje, jedlé tuky, margarín, máslo, mléko a mléčné výrobky, jogurty, kefir, kumys (mléčný nápoj), mléčné nápoje (s vysokým obsahem mléka), smetana, syrovátka, sýry, šlehačka, tofu, bílkoviny jako potrava, jedlá želatina; (30) káva, čaj, kakao, cukr, rýže, tapioka, ságo, kávové náhražky, mouka a přípravky z obilnin, chléb, pečivo, cukrovinky, zmrzlina, med, sirup melasový, droždí, prášky do těsta, sůl, hořčice, ocet, nálevy k ochucení, koření, led pro osvětlení, arašidové cukrovinky, aromatické přípravky do potravin, bonbóny, cukroví, mentolové cukroví, cukrovinky, cukrovinky k ozdobení vánočních stromků, čokoláda, čokoládové nápoje, čokoládové nápoje s mlékem, dorty, fondány, jemné pečivo, karamely, bonbóny, kávové náhražky rostlinného původu, kávové nápoje s mlékem, keksy, koláče s náplní, krekry, kukuřice pražená, listové těsto, lupínky (cereální výrobky), makaróny, mandlové cukrovinky, mandlové těsto, marcipán, marinády (chuťové přísady), máslové, tukové těsto, masové paštiky zapečené v těstě, masové pirožky, medovníky, perníky, mentol do cukrovinek, výrobky z kukuřičné mouky, mšičky, kávové náhražky, kakaové nápoje, omáčka sójová ostrá, oplatky, potraviny na bázi ovsa, ovesné vločky, jedlé ozdoby na dorty, palačinky, pastilky

(cukrovinky), pečivo jemné, pečivo s masovou náplní, pивní ocet, pizzy, popcorn (pražená kukuřice), potraviny z mouky, pralinky, prášek do pečiva, příchutě (aroma), příchutě do nápojů (s výjimkou éterických olejů), přípravky do potravin aromatické, pudinky, rýže, rýžové koláčky, ságo, sirup melasový, přírodní sladidla, sladový výtažek jako potravina, suchary, sušenky, sušenky máslové, biskvity, suši, šerbet (zmrzlinový nápoj), škrobové výrobky jako potrava, ztužovače šlehačky, špagety, rajčatová šťáva, tabletky (cukrovinky), těstoviny, kukuřičné vločky, výrobky z kakaa, a to kakaové dorty a moučníky s kakaem, výrobky z obilovin, zahušťovací přípravky na kuchyňské použití, zákusky, koláče, zálivky na ochucení, zjemňující látky na maso pro domácnost, pojiva jako přísady do zmrzliny, zmrzlina jogurtová, zmrzlinové poháry, želé ovocné; (43) služby zajišťující stravování, nápoje a dočasné ubytování restaurace, bary, bufety, kavárny.

(730) **Laplace s.r.o.**, Palackého 240/20, Poděbrady, Poděbrady III, 29001, CZ

(740) Advokátní kancelář Šimková & partneři, s.r.o., Mgr. Jakub Valenta, advokát, Římská 103/12, Praha 2, Vinohrady, 12000

(210) **O-576571**  
(220) 16.12.2021  
(320) 16.12.2021  
(511) 35, 37, 40, 42  
(540)



(210) **O-576569**  
(220) 16.12.2021  
(320) 16.12.2021  
(511) 35, 37, 40, 42  
(540)

**SDIC**

(593) Obrazová

(510) (35) poradenské služby v oblasti obchodu, administrativní řízení hotelů, reklama a propagace, agentury pro dovoz a vývoz, systematizace údajů do počítačových databází, pomoc při řízení obchodní činnosti, průzkum trhu, poskytování obchodních informací, řízení obchodní činnosti hotelů, organizování technických výstav pro reklamní a obchodní účely; (37) stavební dozor, výstavba (stavební činnost), důlní těžba, čalounění, instalace a opravy topných zařízení, výstavba továren, komerční bytová výstavba, autoservisy (doplňování paliva a údržba), stavební poradenství, výstavba přístavů; (40) recyklace odpadu a smetí, zpracování odpadových materiálů, upcyclace (recyklace odpadů), třídění odpadů a recyklovatelných materiálů, čištění vzduchu, odstraňování pachů z ovzduší, výroba energie, likvidace odpadu a smetí, odlévání kovů, poskytování informací o úpravě a zpracování materiálů; (42) technické kreslení, technologický výzkum, plánování městské výstavby, analýza pro účely těžby na ropných polích, řízení jakosti, testování kvality, chemický výzkum, průmyslový design, vývoj stavebních projektů, projektování ve výstavbě.

(730) **State Development & Investment Corp., Ltd.**, International Investment Plaza, 6-6, Fuchengmen North Street, Xicheng District, Beijing, CN

(740) PatOZ - patentová kancelář, Mgr. Pavel Panák, Ječná 243/39a, Praha 2, Nové Město, 12000

(593) Obrazová

(510) (35) poradenské služby v oblasti obchodu, administrativní řízení hotelů, reklama a propagace, agentury pro dovoz a vývoz, systematizace údajů do počítačových databází, pomoc při řízení obchodní činnosti, průzkum trhu, poskytování obchodních informací, řízení obchodní činnosti hotelů, organizování technických výstav pro reklamní a obchodní účely; (37) stavební dozor, výstavba (stavební činnost), důlní těžba, čalounění, instalace a opravy topných zařízení, výstavba továren, komerční bytová výstavba, autoservisy (doplňování paliva a údržba), stavební poradenství, výstavba přístavů; (40) recyklace odpadu a smetí, zpracování odpadových materiálů, upcyclace (recyklace odpadů), třídění odpadů a recyklovatelných materiálů, čištění vzduchu, odstraňování pachů z ovzduší, výroba energie, likvidace odpadu a smetí, odlévání kovů, poskytování informací o úpravě a zpracování materiálů; (42) technické kreslení, technologický výzkum, plánování městské výstavby, analýza pro účely těžby na ropných polích, řízení jakosti, testování kvality, chemický výzkum, průmyslový design, vývoj stavebních projektů, projektování ve výstavbě.

(730) **State Development & Investment Corp., Ltd.**, International Investment Plaza, 6-6, Fuchengmen North Street, Xicheng District, Beijing, CN

(740) PatOZ - patentová kancelář, Mgr. Pavel Panák, Ječná 243/39a, Praha 2, Nové Město, 12000

(210) **O-576606**  
(220) 20.12.2021  
(320) 20.12.2021  
(511) 1, 4, 5, 7, 9, 12, 16, 35, 36, 37, 39, 40, 41, 42, 45  
(540)



(593) Obrazová

(510) (1) radioaktivní prvky a sloučeniny pro technické účely, výrobky chemické pro technické účely, žiraviny; (4) elektrina ze zeleného vodíku; (5) radioaktivní prvky a sloučeniny využité jako zdroje záření pro lékařské účely včetně radiofarmak, výrobky chemické pro účely diagnostické a léčebné, jedy všeho druhu; (7) generátory elektřiny, generátory na výrobu elektřiny, zařízení na výrobu energie, elektrické generátory pro nouzové

použití, generátory pro nepřetržité napájení, generátory stejnosměrného proudu, přenosné generátory elektrické energie, stroje na nepřetržitou dodávku energie pro výrobu elektrické energie, výdejní stojany na vodík pro čerpací stanice, plnicí stanice pro vodíkové elektrostanice, plnicí stanice pro dopravní prostředky, automobily, autobusy, vlaky, lodě a letadla; (9) nepřerušitelný zdroj napájení přístrojů, zařízení pro nepřetržitou dodávku proudu (baterie), zdroje pro nepřetržitou dodávku elektřiny, napájecí zdroje připojené k audio zařízení v motorových vozidlech, napájecí zdroje (baterie), zdroje napájení pro chytré telefony, elektrické zdroje (baterie), nízkonapětové zdroje energie, zdroje proudu elektrických plotů, vstupní zdroje stejnosměrné energie, přístroje na řízenou dodávku elektřiny, software, počítačový software, aplikační software, software umělé inteligence a strojového učení, software pro elektroinženýrství, software pro elektromechanická zařízení, systémový software a firmware, software a firmware pro systémovou podporu, přístroje na zpracování informací, programové vybavení, přístroje a zařízení výzkumné a vědecké, zejména pro monitorování aktivní zóny jaderných reaktorů, elektronické publikace stahovatelné, přístroje a zařízení pro akumulaci a ukládání elektrické energie, elektrostanice, elektrocentrála, kufříkový palivový článek, power-box, nabíjecí stanice pro elektromobily, systém na prodloužení dojezdu elektromobilů; (12) dopravní prostředky, automobily, autobusy, vlaky, lodě, letadla, automobily na vodíkový pohon, autobusy, vlaky, lodě a letadla na vodíkový pohon, hybridní vozidla; (16) publikace odborné a vědecké; (35) reklama, propagace, marketing, reklama, propagace a marketing on-line, služby v oblasti reklamy a propagace prodeje, distribuce vzorků výrobků, organizování, pořádání a vedení výstav pro reklamní a obchodní účely, obchodní poradenské služby, obchodní informace a rady pro spotřebitele (poradna pro spotřebitele), obchodní zprostředkovatelské služby, zajišťování obchodních transakcí a obchodních kontaktů, prezentace zboží a služeb, služby předvádění výrobků a vystavování zboží, maloobchodní služby, velkoobchodní služby, nákup, prodej, on-line nákup a on-line prodej výrobků uvedených výše ve třídách 1, 4, 5, 7, 9, 12, 16 tohoto seznamu, zprostředkování nákupu a prodeje výrobků uvedených výše ve třídách 1, 4, 5, 7, 9, 12, 16 tohoto seznamu; (36) pronájem nemovitostí a nebytových prostor, investiční činnost v rámci této třídy; (37) opravy zdrojů záření, dobíjecí služby pro dopravní prostředky, dobíjecí služby pro elektrická vozidla, doplňování plynného vodíku do dopravních prostředků, doplňování plynného vodíku do automobilů, instalace a údržba fotovoltaických zařízení, opravy a údržba elektráren, investiční výstavba v rámci této třídy; (39) sběr, doprava a skladování pevných a kapalných radioaktivních a neradioaktivních odpadů, služby ukládání energie, poradenství v oblasti ukládání energie, rozvod vodíku, zajištění ukládání vodíku, bateriové ukládání; (40) přepracování pevných a kapalných radioaktivních a neradioaktivních odpadů, kovoobrábění, galvanizace kovů; (41) vzdělání, školení, zábava, sportovní a kulturní činnosti, organizování, pořádání a vedení výstav pro kulturní a vzdělávací účely, organizování, pořádání a vedení konferencí, kongresů a sympozií, vydávání knih a textů, elektronické publikace (bez možnosti stažení), know-how-předávání (odborné vzdělávání); (42) vědecké a technologické služby, služby výzkumu, vývoje a vědy, vědecký výzkum, chemickotechnologický výzkum, výzkum v oblasti elektrotechniky, experimentální výzkum, výzkum měřících technologií, výzkum nových výrobků, služby testování, služby ověřování a služby kontroly kvality, projektová činnost, projektování, vědecké a technologické projektování, technické studie, technické kontroly elektráren, vývoj, programování, implementace, instalace, aktualizace a údržba počítačového softwaru, poradenské služby v oblasti počítačového softwaru, rozborů a expertizy pro obor energetických, průmyslových a občanských staveb, činnosti související s automatizací projektových a inženýrských prací, výzkumná a vývojová činnost a uplatnění jejich výsledků v oblasti jaderných a nejaderných zařízení, technologií, chemie a informatiky, inženýrské služby, analytická činnost, studie, návrh a vývoj fotovoltaických systémů, fotovoltaických zařízení pro výrobu elektřiny, fotovoltaických článků, modulů, měničů a buněk, pronájem vědeckého a technologického vybavení; (45) právní služby, licenční služby, poskytování licencí, licencování patentů a softwarů, poradenství v oblasti dotací (právní služby).

(730) **ÚJV Řež, a. s.**, Hlavní 130, Husinec, Řež, 25068, CZ

(740) Mgr. Martina Zdvihalová, Ph.D. - patentová a právní kancelář, Mgr. Martina Zdvihalová Ph.D., K Pazderně 2031, Benešov, 25601

(210) **O-576608**

(220) 20.12.2021

(320) 20.12.2021

(511) 1, 4, 5, 7, 9, 12, 16, 35, 36, 37, 39, 40, 41, 42, 45

(540)



(593) Obrazová

(510) (1) radioaktivní prvky a sloučeniny pro technické účely, výrobky chemické pro technické účely, žiraviny; (4) elektřina ze zeleného vodíku; (5) radioaktivní prvky a sloučeniny využité jako zdroje záření pro lékařské účely včetně radiofarmak, výrobky chemické pro účely diagnostické a léčebné, jedy všeho druhu; (7) generátory elektřiny, generátory na výrobu elektřiny, zařízení na výrobu energie, elektrické generátory pro nouzové použití, generátory pro nepřetržité napájení, generátory stejnosměrného proudu, přenosné generátory elektrické energie, stroje na nepřetržitou dodávku energie pro výrobu elektrické energie, výdejní stojany na vodík pro čerpací stanice, plnicí stanice pro vodíkové elektrostanice, plnicí stanice pro dopravní prostředky, automobily, autobusy, vlaky, lodě a letadla; (9) nepřerušitelný zdroj napájení přístrojů, zařízení pro nepřetržitou dodávku proudu (baterie), zdroje pro nepřetržitou dodávku elektřiny, napájecí zdroje připojené k audio zařízení v motorových vozidlech, napájecí zdroje (baterie), zdroje napájení pro chytré telefony, elektrické zdroje (baterie), nízkonapětové zdroje energie, zdroje proudu elektrických plotů, vstupní zdroje stejnosměrné energie, přístroje na řízenou dodávku elektřiny, software, počítačový software, aplikační software, software umělé inteligence a strojového učení, software pro elektroinženýrství, software pro elektromechanická zařízení, systémový software a firmware, software a firmware pro systémovou podporu, přístroje na zpracování informací, programové vybavení, přístroje a zařízení výzkumné a vědecké, zejména pro monitorování aktivní zóny jaderných reaktorů, elektronické publikace stahovatelné, přístroje a zařízení pro akumulaci a ukládání elektrické energie, elektrostanice, elektrocentrála, kufříkový palivový článek, power-box, nabíjecí stanice pro elektromobily, systém na prodloužení dojezdu elektromobilů; (12) dopravní prostředky, automobily, autobusy, vlaky, lodě, letadla, automobily na vodíkový pohon, autobusy, vlaky, lodě a letadla na vodíkový pohon, hybridní vozidla; (16) publikace odborné a vědecké; (35) reklama, propagace, marketing, reklama, propagace a marketing on-line, služby v oblasti reklamy a propagace prodeje, distribuce vzorků výrobků, organizování, pořádání a vedení výstav pro reklamní a obchodní účely, obchodní poradenské služby, obchodní informace a rady pro spotřebitele (poradna pro spotřebitele), obchodní zprostředkovatelské služby, zajišťování obchodních transakcí a obchodních kontaktů, prezentace zboží a služeb, služby předvádění výrobků a vystavování zboží, maloobchodní služby, velkoobchodní služby, nákup, prodej, on-line nákup a on-line prodej výrobků uvedených výše ve třídách 1, 4, 5, 7, 9, 12, 16 tohoto seznamu, zprostředkování nákupu a prodeje výrobků uvedených výše ve třídách 1, 4, 5, 7, 9, 12, 16 tohoto seznamu; (36) pronájem nemovitostí a nebytových prostor, investiční činnost v rámci této třídy; (37) opravy zdrojů záření, dobíjecí služby pro dopravní prostředky, dobíjecí služby pro elektrická vozidla, doplňování plynného vodíku do dopravních prostředků, doplňování plynného vodíku do automobilů, instalace a údržba fotovoltaických zařízení, opravy a údržba elektráren, investiční výstavba v rámci této třídy; (39) sběr, doprava a skladování pevných a kapalných radioaktivních a neradioaktivních odpadů, služby ukládání energie, poradenství v oblasti ukládání energie, rozvod vodíku, zajištění ukládání vodíku, bateriové ukládání; (40) přepracování pevných a kapalných radioaktivních a neradioaktivních odpadů, kovoobrábění, galvanizace kovů; (41) vzdělání, školení, zábava, sportovní a kulturní činnosti, organizování, pořádání a vedení výstav pro kulturní a vzdělávací účely, organizování,

pořádání a vedení konferencí, kongresů a sympozií, vydávání knih a textů, elektronické publikace (bez možnosti stažení), know-how - předávání (odborné vzdělávání); (42) vědecké a technologické služby, služby výzkumu, vývoje a vědy, vědecký výzkum, chemickotechnologický výzkum, výzkum v oblasti elektrotechniky, experimentální výzkum, výzkum měřících technologií, výzkum nových výrobků, služby testování, služby ověřování a služby kontroly kvality, projektová činnost, projektování, vědecké a technologické projektování, technické studie, technické kontroly elektráren, vývoj, programování, implementace, instalace, aktualizace a údržba počítačového softwaru, poradenské služby v oblasti počítačového softwaru, rozbor a expertiza pro obor energetických, průmyslových a občanských staveb, činnosti související s automatizací projektových a inženýrských prací, výzkumná a vývojová činnost a uplatnění jejich výsledků v oblasti jaderných a nejaderných zařízení, technologií, chemie a informatiky, inženýrské služby, analytická činnost, studie, návrh a vývoj fotovoltaických systémů, fotovoltaických zařízení pro výrobu elektriny, fotovoltaických článků, modulů, měničů a buněk, pronájem vědeckého a technologického vybavení; (45) právní služby, licenční služby, poskytování licencí, licencování patentů a softwaru, poradenství v oblasti dotací (právní služby).

- (591) Barevná  
(730) **ÚJV Řež, a. s.**, Hlavní 130, Husinec, Řež, 25068, CZ  
(740) Mgr. Martina Zdvihalová, Ph.D. - patentová a právní kancelář, Mgr. Martina Zdvihalová Ph.D., K Pazderně 2031, Benešov, 25601

- (210) **O-576619**  
(220) 20.12.2021  
(320) 20.12.2021  
(511) 9, 35, 38  
(540)

**MEDIXcom**

- (593) Obrazová  
(510) (9) signalizační přístroje, signalizační zařízení, signalizační panely, elektrické signalizační přístroje, digitální signalizační monitory, signalizační panely (světelné nebo mechanické -), síťové operační systémové programy, operační systémy, nahrané programy operačních systémů, komunikační software, podnikový software, síťový software, telekomunikační software, senzorický software, software pro telekomunikace; (35) maloobchodní prodej audiovizuálního zařízení, maloobchodní prodej lékařských přístrojů, maloobchodní služby v oblasti audiovizuálního vybavení, maloobchodní služby v oboru počítačového softwaru, velkoobchodní prodej audiovizuálního zařízení, velkoobchodní prodej lékařských přístrojů; (38) pronájem signalizačních zařízení, provozování elektronických komunikačních systémů, přenos signálu pro elektronický obchod prostřednictvím telekomunikačních systémů a datových komunikačních systémů, provozování telekomunikačních systémů.  
(591) Barevná  
(730) **TELEKOMUNIKACE 5 s.r.o.**, Rudníkovská 186, Praha 9, Dolní Počernice, 19012, CZ  
(740) Advokátní kancelář - Mgr. Petr Žižka, LL.M., Mgr. Petr Žižka LL.M., Sedláčkova 209/16, Plzeň, Vnitřní Město, 30100

- (210) **O-576620**  
(220) 20.12.2021  
(320) 20.12.2021  
(511) 35, 41, 43, 44  
(540)



- (593) Obrazová  
(510) (35) šíření reklamních, marketingových a propagačních materiálů, reklamní a propagační služby, digitální marketing, online reklama prostřednictvím počítačových komunikačních sítí; (41) provozování rekreačních zařízení, provozování sportovních zařízení, služby týkající se provozování rekreačních zařízení, provozování prostor a zařízení posiloven (tělesné cvičení); (43) poskytování přechodného ubytování, pronájem pokojů, recepční služby v zařízeních pro dočasné ubytování [správa příchoďů a odchodů], služby týkající se ubytování o dovolených, služby ubytovací kanceláře, služby v oblasti pohostinství (ubytování), bary (služby -), denní bary (v restauraci, hotelu), kavárny (služby), podávání alkoholických nápojů, podávání jídel a nápojů pro hosty, restaurace (služby); (44) aplikace kosmetických výrobků na tělo, aplikace kosmetických výrobků na obličej, hygienická a kosmetická péče, kosmetické služby péče o tělo, kosmetické služby péče o tělo poskytované zdravotními lázněmi, poradenství v oboru péče o tělo a krásu, poskytování hygienických zařízení, poskytování informací týkajících se služeb salonů krásy, poskytování služeb sauny, poskytování veřejných lázní, poskytování veřejných lázní pro osobní hygienu, poskytování zařízení solářií, provozování lázeňských domů, salony krásy (služby), salony péče o nehty, salony péče o pleť, služby solářií, kadeřnické salony.  
(591) Barevná  
(730) **Papírník Bohuslav Mgr.**, Železničářská 1378/35, Plzeň, Doubravka, 31200, CZ  
(740) Advokátní kancelář - Mgr. Petr Žižka, LL.M., Mgr. Petr Žižka LL.M., Sedláčkova 209/16, Plzeň, Vnitřní Město, 30100

- (210) **O-576674**  
(220) 22.12.2021  
(320) 22.12.2021  
(511) 1, 5  
(540)

**THERAZO**

- (592) Slovní  
(510) (1) chemikálie používané v zemědělství, zahradnictví a lesnictví, biologické látky používané v zemědělství, zahradnictví a lesnictví, biostimulátory pro rostliny, přípravky na posilování rostlin, chemické přípravky pro zvládnání stresu v rostlinách, biologické přípravky pro zvládnání stresu v rostlinách, chemické přípravky regulující růst rostlin, biologické přípravky regulující růst rostlin, chemické přípravky ke zpracování semen, biologické přípravky ke zpracování semen, adjuvanty jiné než pro lékařské nebo veterinární použití, hnojiva, hnoje; (5) přípravky na hubení škůdců, insekticidy, fungicidy, herbicidy, nematocidy.  
(730) **SYNGENTA CROP PROTECTION AG**, Rosentalstrasse 67, 4058 Basel, CH  
(740) Všeťečka Zelený Švorčík a partneři, advokátní a patentová kancelář, JUDr. Michal Havlík, Hálkova 1406/2, Praha 2, Nové Město, 12000

(210) **O-576678**  
(220) 22.12.2021  
(320) 22.12.2021  
(511) 7, 11, 37, 40, 42  
(540)

**ARC Robotics**

- (593) Obrazová  
(510) (7) průmyslové stroje a jejich součásti, robotické stroje, robotizované průmyslové stroje, stroje pro svařování, svařovací automaty, systémy pro orbitální svařování, svařovací pojezdové systémy, plazmové systémy - rámci třídy 7, svařovací buňky, svářeči invertory, průmyslové stroje pro zpracování, opracování a konečnou úpravu materiálů, obráběcí stroje a CNC obráběcí stroje, tryskačské a otryskávací stroje, stroje pro dělení materiálů, průmyslové stroje pro frézování, řezání, vrtání, stříhání, děrování, nýtování, rytí, broušení, leštění a lakování, hydraulické stroje, dopravníky (stroje), kompresory (stroje), mechanické ruční nástroje, motory pro průmyslové stroje a jejich součásti (spadající do této třídy), součásti a náhradní díly uvedených průmyslových strojů a zařízení (spadající do této třídy); (11) průmyslové pece, mobilní pece, stroje, přístroje a zařízení pro tepelné zpracování, hořáky, přístroje pro ohřev, přístroje pro předehřev a dohřev při svařování, přístroje a zařízení pro topení, chlazení, zmrazení, rozmrazování, ventilaci, klimatizaci, přístroje pro sušení, odsávání, vysoušení a zvlhčování, přístroje pro pečení a vaření, přístroje pro osvětlení, světelné zdroje, přístroje a zařízení pro distribuci vody, plynu či jiných látek, produktovody, sanitární technika; (37) servis, opravy a rekonstrukce průmyslových strojů a zařízení, půjčování a pronájem průmyslových strojů a zařízení; (40) úprava materiálů, povrchová a finální úprava materiálů, zušlechťování materiálů, svařování, robotické svařování, plazmové svařování a dělení, obrábění, kovoobrábění, CNC obrábění, pokovení, tepelné zpracování materiálů, tepelné zpracování v průmyslových pecích, předehřevy a dohřevy při svařování, žihání na odstranění vnitřního pnutí po svařování a obrábění, normalizační žihání a popouštění, recyklace materiálů, spalování, nakládání s odpady a nebezpečnými odpady, zpracování a úprava různých nerostných surovin, polygrafické služby, tisk a potisk materiálu, gravírování; (42) projektová a inženýrská činnost ve strojírenství, konstruktérská činnost, průmyslový design, výzkum a vývoj ve strojírenství, konzultace a odborné poradenství ve strojírenství, projektová, inženýrská, architektonická a konstruktérská činnost, geodetické služby, programování průmyslových strojů a počítačů, činnosti programátorů, pronájem software, tvorba a správa webových stránek, měřicí a laboratorní činnosti, zkušební a testovací činnosti, kontroly jakosti a kvality materiálů nebo výrobků.  
(730) **ARC-Robotics s.r.o.**, Obchodní 1279/1, Plzeň, Skvrňany, 30100, CZ  
(740) JUDr. Martin Janák, advokát, Sedláčkova 212/11, Plzeň 3, Vnitřní Město, 30100

(210) **O-576681**  
(220) 23.12.2021  
(320) 23.12.2021  
(511) 35, 39, 43  
(540)

### Umami fusion food

- (592) Slovní  
(510) (35) maloobchodní a velkoobchodní prodej čajů, kaka, kávy, masa, čokolády, sorbetů, nealkoholických nápojů, mořských plodů, alkoholických nápojů s výjimkou piva, služby maloobchodního a velkoobchodního prodeje v oblasti hotových jídel z rýže a nudlí, konzultační a poradenské služby a pomoc v oblasti reklamní, marketingové a propagační činnosti,

obchodně-propagační služby; (39) rozvoz jídel restauracemi; (43) poskytování jídla a nápojů, bary, kavárny, restaurace, bufety, gastronomické služby, příprava jídel, poradenské služby v oblasti přípravy jídel, poskytování informací vztahujících se k přípravě jídel a nápojů, poskytování informací vztahujících se k restauracím a k barům.

(730) **Tran Phuc Hung**, Hýblova 50, Česká Třebová, 56002, CZ  
(740) JUDr. Matouš Jíra, advokát, 28. října 1001/3, Praha 1, Staré Město, 11000

(210) **O-576688**  
(220) 23.12.2021  
(320) 23.12.2021  
(511) 21, 32, 43  
(540)

**Živa**



- (593) Obrazová  
(510) (21) sklenice, sklo v rámci této třídy, porcelán, nádobí včetně nádobí z plastu; (32) nealkoholické nápoje, minerální a syčené vody, limonády, ovocné nápoje a ovocné šťávy; (43) služby zajišťující stravování a nápoje.  
(730) **Premier Wines & Spirits Group s.r.o.**, Lodecká 1181/4, Praha 1, Nové Město, 11000, CZ  
(740) Březina Mařík & partneři advokátní kancelář, s.r.o., Mgr. Jan Rotta, Americká 177/35, Praha 2, Vinohrady, 12000

(210) **O-576701**  
(220) 27.12.2021  
(320) 27.12.2021  
(511) 28, 35, 41, 43  
(540)

**COOLNIČKA**

- (593) Obrazová  
(510) (28) hračky, hry a žertovné předměty, vybavení pro dětská hřiště zařazená v této třídě, sportovní zařízení a zařízení ke cvičení, sportovní potřeby a vybavení zařazená v této třídě, přístroje a zařízení pro zábavní parky a hřiště; (35) obchodní služby s výše uvedenými výrobky ve tř. 28, informace pro spotřebitele, pomoc v obchodní a podnikatelské činnosti, management a administrativní služby, reklamní, marketingové a propagační služby; (41) služby v oblasti vzdělávání, zábavy a sportu, výchova, vzdělávání, zábava a sportovní činnost; (43) informační, poradenské a rezervační služby v oblasti poskytování jídla a pití, poskytování jídla a nápojů, pronájem nábytku, povlečení, prostírání a vybavení k poskytování jídla a nápojů.  
(591) Barevná  
(730) **KIDS s.r.o.**, Lodžská 850/6, Praha 8, Troja, 18100, CZ



(210) **O-576708**  
(220) 27.12.2021  
(320) 27.12.2021  
(511) 3, 5, 8, 21, 41, 44  
(540)

**SKIN  
DESIGN**  
www.skindesign.cz

(593) Obrazová  
(510) (3) čisticí prostředky a vonné přípravky, kosmetické přípravky, kosmetické přípravky, parfumerie, přípravky pro osobní hygienu, toaletní přípravky, vonné oleje a aromatické výtažky; (5) hygienické přípravky a výrobky zařazené v této třídě, potravní doplňky a dietetické přípravky, zubní přípravky a výrobky (materiály na zubní otisky a pro výplně), léčebné zubní pasty; (8) ruční hygienické a kosmetické náčiní pro lidi a zvířata zařazené v této třídě; (21) kosmetické a hygienické potřeby a potřeby pro péči o krásu zařazené v této třídě; (41) výchova, vzdělávání, zábava a sportovní činnost; (44) hygienická a kosmetická péče o člověka, služby péče o hygienu a krásu, služby zdravotní péče.  
(730) **SkinDesign s.r.o.**, Pod Březinou 166, Horní Bezděkov, 27351, CZ  
(740) Advokátní kancelář Svoboda, Chlumská, Chrůma, Hrušková, JUDr. Michal Chrůma Ph.D., advokát, Ovocný trh 572/11, Praha 1, Staré Město, 11000

(210) **O-576731**  
(220) 29.12.2021  
(320) 29.12.2021  
(511) 5, 29, 30, 35, 44  
(540)

### **Superionherbs medicínální houby**

(592) Slovní  
(510) (5) potravinové doplňky, léčivé potravinové doplňky, dietetické potravinové přípravky upravené k léčebným účelům, dietetické a nutriční přípravky, potravní doplňky a dietetické přípravky pro léčebné účely, farmaceutické přípravky, výživové přípravky pro léčebné a lékařské účely, lékařské přípravky, léčebné přípravky na hubnutí, přípravky se stopovými prvky pro lidskou spotřebu, doplňky výživy, vitamínové a minerální doplňky, vitamínové přípravky jako doplňky stravy, minerální doplňky stravy, potravinové doplňky obsahující vitaminy, potravinové doplňky v podobě prášku z výtrusů lesklorky lesklé (Reishi); (29) zpracované jedlé houby cordyceps, sušené houby shiitake, zpracované ovoce, houby a zelenina, ořechy a luštěniny; (30) kurkuma (koření), kurkuma ke konzumaci; (35) reklamní, marketingové a propagační služby, konzultační a poradenské služby a pomoc v oblasti reklamní, marketingové a propagační činnosti, poskytování obchodních informací, poskytování obchodních informací online, poskytování obchodních informací spotřebitelům, poskytování obchodních marketingových informací, reklama online, online reklama v počítačové komunikační síti, propagace, reklama a marketing online webových stránek, pomoc při řízení obchodní činnosti, podpora prodeje jiných osob, poskytování obchodních informací prostřednictvím webových stránek, propagace prodeje, obchodní propagace, zprostředkování propagace, průzkum trhu, rozhlasová reklama, zásilková reklama, televizní reklama, PPC reklama, venkovní reklama, filmová reklama, bannerová reklama, přímá poštovní reklama, sestavování katalogů informací pro obchodní či reklamní účely, velkoobchodní prodej výživových doplňků, maloobchodní prodej výživových doplňků; (44) alternativní medicína, konzultační služby týkající se péče o zdraví, poskytování informací týkajících se užití dietních a výživových doplňků.  
(730) **Pharmacopea CZ s.r.o.**, Rybná 716/24, Praha 1, Staré Město, 11000, CZ  
(740) Legato advokátní kancelář, Doc. JUDr. Dana Ondřejová Ph.D., advokátka, V jámě 699/1, Praha 1, Nové Město, 11000

(210) **O-576737**  
(220) 30.12.2021  
(320) 30.12.2021  
(511) 6, 9, 11, 12, 35, 36, 37, 39, 41, 42, 43  
(540)



(554) Prostorová  
(510) (6) bezpečnostní řetězy (kovové), kovové zámky pro vozidla; (9) akumulátory elektrické pro vozidla, automatická řízení pro vozidla, navigační přístroje pro vozidla (palubní počítače), autorádia, trojúhelníky výstražné pro vozidla, zapalovače cigaret do automobilů, baterie na zapalování, měřiče rychlosti, rychloměry, tachometry; (11) klimatizační zařízení pro automobily, směrové žárovky pro vozidla, světlomety, reflektory; (12) automobily, karosérie automobilů, automobilové střechy, kapoty, nápravy vozidel, nárazníky (pro vozidla), automobilové podvozky, ložiskové čepy, kola dopravních prostředků, automobilové pneumatiky, ráfky kol vozidel, ventily pneumatik vozidel, pásy na protektorování pneumatik, brzdy vozidel, brzdová obložení pro vozidla, brzdové čelisti pro vozidla, brzdové lamely pro vozidla, hnací (pohonné) mechanismy pro pozemní vozidla, hnací hřídele pozemních vozidel, hnací motory pro pozemní vozidla, hnací řetězy pozemních vozidel, motory pro pozemní vozidla, ozubení, převody, soukolí pozemních vozidel, spojky pro pozemní vozidla, pružiny (tlumiče) pro vozidla, převodové (rychlostní) skříně pro vozidla, volanty vozidel, tažná zařízení pro přívěsná vozidla, tlumiči pružiny pro vozidla, automobilové řetězy, okna pro vozidla, čelní ochranná skla, houkačky pro vozidla, zabezpečovací zařízení proti zcizení vozidel, poplašná zabezpečovací zařízení pro vozidla, zavazadlové nosiče pro vozidla, dálkově řízená vozidla (jiná než hračky), čalounění vozidel, potahy pro sedadla vozidel, sedadla pro vozidla, opěrky hlavy pro sedadla vozidel, bezpečnostní sedačky pro děti (automobilové), bezpečnostní pásy pro sedadla vozidel; (35) reklama, reklama (propagace), obchodní reklama pro třetí osoby, průzkum trhu, marketingové studie, prezentace výrobků v komunikačních médiích pro účely maloobchodu, obchodní management a podnikové poradenství, obchodní činnost s výše uvedenými výrobky ve tř. 6, 9, 11 a 12, poradenství v obchodní činnosti, obchodní nebo podnikatelský průzkum, pomoc při řízení obchodní činnosti, organizování komerčních nebo reklamních výstav, vydávání reklamních nebo náborových, propagačních a inzertních textů, rozšiřování reklamních nebo inzertních materiálů, aktualizování reklamních materiálů, maloobchodní prodej vozidel, maloobchodní služby týkající se automobilového příslušenství, maloobchodní služby týkající se automobilových dílů, inzerce automobilů určených k prodeji prostřednictvím internetu, poskytování informací prostřednictvím internetu ohledně prodeje automobilů, velkoobchodní prodej vozidel, administrativa prodeje; (36) odhady cen oprav (finanční oceňování), finanční sponzorování, organizování dobročinných sbírek, oceňování ojetých automobilů, financování nákupu automobilů na leasing, zprostředkování půjček na automobily, poskytování informací týkajících se oceňování ojetých automobilů; (37) opravy automobilů, údržba a opravy motorových vozidel, servisní stanice vozidel (doplňování paliva a údržba), mytí automobilů, mytí dopravních prostředků, opravy pneumatik vulkanizací, protektorování pneumatik, obnova motorů (použitých nebo částečně zničených), údržba vozidel, antikorozi nátery pro vozidla, leštění vozidel, mazání automobilů, čištění automobilů; služby pneuservisu; (39) osobní doprava, automobilová doprava, služby v dopravě a přepravě, pronájem automobilů, odtahování dopravních prostředků při poruchách, zprostředkování dopravy, zprostředkování přepravy, lodivodství, pilotování, organizování okružních výletů; (41) výcvik (instruktažní), vyučování (instruktažní služby), zkoušení, přezkoušení, organizování sportovních soutěží, organizování vzdělávacích nebo zábavných soutěží, organizování kulturních nebo vzdělávacích výstav, organizování představení (manažerské služby); (42) technické kontroly vozidel, zkoušky

- materiálů; (43) restaurace, samoobslužné restaurace, provozování automatů rychlého občerstvení, bufety, kavárny.  
(730) **Auto Cardion s.r.o.**, Heršpická 788/9, Brno, Štýřice, 63900, CZ  
**Auto Průhonice a.s.**, K Chotobuzi 333, Čestlice, 25101, CZ  
**Egenskap s.r.o.**, K Chotobuzi 333, Čestlice, 25101, CZ  
(740) PatentEnter s.r.o., Koliště 1965/13a, Brno, Černá Pole, 60200

- (210) **O-576750**  
(220) 01.01.2022  
(320) 01.01.2022  
(511) 32  
(540)

### Brasiator

- (592) Slovní  
(510) (32) sladové pivo, pivo a pivovarnické výrobky (nápoje).  
(730) **Vlnář Pavel**, U Hamru 428/10, Plzeň, Hradiště, 32600, CZ

- (210) **O-576855**  
(220) 07.01.2022  
(320) 07.01.2022  
(511) 20, 28, 31, 35  
(540)



- (593) Obrazová  
(510) (20) rybářské stoličky, rybářské židle, rybářské koše; (28) rybářské návazce, rybářské návnady, rybářské vybavení spadající do této třídy, rybářské brašny, rybářská olůvka, rybářské navijáky, rybářské pruty, rybářské vlasce, rybářské náčíní spadající do této třídy, rybářské podběráky, rybářské háčky, rybářské splávky, odstraňovače rybářských háčků (rybářské náčíní), vrše (rybářské pasti), nahazovací rybářské vlasce, rybářské rotační třpytky, rybářské bederní pásy, obrtlíky (rybářské náčíní), umělé rybářské návnady, rukojeti rybářských prutů, držáky rybářských prutů, rybářské brašny a brašny přizpůsobené pro rybaření, wolframová závaží pro rybolov, pouzdra na rybářské pruty, plováky pro rybářský sport, indikátory záběru (rybářská výstroj), skříňky na rybářské potřeby, pouzdra na rybářské navijáky, páternostery a návazce (rybářské náčíní), krabičky na rybářské mušky, rybářské sítě do akvárií, senzory záběru (rybářská výstroj), harpuny používané při rybolovu, pruty na rybářské udice, závěsy na rybářské pruty, čidla záběru (rybářské náčíní); (31) rybářské nástrahy (živé), žabronožky ke krmení ryb, výživa (krmivo) pro ryby, rybí jikry pro líhnutí, krmivo pro akvarijní ryby, lyofilizované návnady na ryby; (35) maloobchodní prodej sportovního vybavení, maloobchodní prodej sportovních předmětů, velkoobchodní prodej sportovního vybavení, velkoobchodní prodej sportovních předmětů, maloobchodní služby v oblasti sportovních potřeb, velkoobchodní služby v oblasti sportovního zboží, maloobchodní a velkoobchodní služby zaměřené na prodej rybářského náčíní, maloobchodní a velkoobchodní služby zaměřené na prodej rybářského vybavení.  
(591) Barevná  
(730) **Designo Magia s.r.o.**, Vsetínská 1056, Bystřice pod Hostýnem, 76861, CZ  
(740) Mgr. PETR ŽIŽKA, LL.M., advokátní kancelář, Mgr. Petr Žížka LL.M., Sedláčkova 209/16, Plzeň, Vnitřní Město, 30100

- (210) **O-576877**  
(220) 10.01.2022  
(320) 10.01.2022  
(511) 6, 11, 19, 20, 21, 34  
(540)

# enito

- (593) Obrazová  
(510) (6) stožáry, informační tabule, autobusové a tramvajové zastávky a přístřešky, vše uvedené z kovu; (11) ohniště, venkovní ohniště, grily, venkovní grily, zahradní grily, grily s udrnou, mobilní stožáry na osvětlení, svítlny, venkovní osvětlení, doplňky osvětlení, zahradní světla, dekorativní světla, lampy a světla; (19) nekovové stožáry a sloupy; (20) nábytek, interiérový nábytek, zahradní nábytek, venkovní nábytek, kempingový nábytek, stoly, lavice, lavičky, židle, křesla, sedačky, vysoké sedačky a stoličky, sofa, nábytek na sezení, stoly, stolky, taburety, piknikové moduly (nábytek), nábytek ze dřeva, nábytek z kovu, věšáky, informační tabule, nábytek (doplňky) nekovové, ramínka na oděvy; (21) odpadkové koše; (34) popelníky, venkovní popelníky.  
(730) **enito s.r.o.**, Voctářova 2449/5, Praha 8, Libeň, 18000, CZ  
(740) **HAVEL & PARTNERS s.r.o.**, advokátní kancelář, Mgr. Ivan Rámeš, advokát, Na Florenci 2116/15, Praha 1, Nové Město, 11000

- (210) **O-576881**  
(220) 10.01.2022  
(320) 10.01.2022  
(511) 9, 35, 42  
(540)

- (593) Obrazová  
(510) (9) nástroje pro účetnictví, software pro vedení účetnictví, reportingový software, software pro přípravu daňových přiznání; (35) účetnictví, účetní audit, provozní účetnictví, automatizované účetnictví, soudní účetnictví, vedení účetnictví, administrativní účetnictví, bilanční účetnictví, účetní služby, sestavování účetních výkazů, účetnictví managementu nákladů, daňové plánování (účetnictví), vedení obchodního účetnictví, příprava automatizovaného účetnictví, daňové poradenství (účetnictví), vedení účetních knih a revize účtů (audity), obchodní služby autorizovaného účetnictví, účetnictví pro třetí strany, poradenství v otázkách účetnictví, příprava daňových výměrů (účetnictví), účetní služby týkající se pohledávek, účetní poradenství týkající se daní, účetní služby pro penzijní fondy, automatizované audity, daň z příjmu (příprava přiznání k -), finanční audit, kontrola poplatků za veřejné služby pro třetí osoby, obchodní audity, pomoc v obchodní a podnikatelské činnosti, management a administrativní služby, obchodní poradenství vztahující se k účetnictví, podávání daňových přiznání, poradenské a informační služby v oblasti účetnictví, poradenské služby týkající se daňových přiznání (účetnictví), poradenské služby v oboru podnikového účetnictví, poradenství a informace v oblasti účetnictví, poradenství ohledně přípravy daní, poradenství týkající se daňového účetnictví, poradenství v oblasti auditů, poskytování informací vztahujících se k účtům (účetnictví), poskytování zpráv týkajících se účetních informací, příprava a vyhotovení daňového přiznání a poradenské služby, příprava a vyplňování daňových přiznání, příprava daňových výměrů pomocí počítače (účetnictví), příprava dokumentů vztahujících se k daním, příprava finančních výkazů a obchodních analýz, příprava účtů, provádění

podnikových auditů, služby pro účtování nákladů na školní poplatky, služby spojené s podáváním daňových přiznání, správa, fakturace a odsouhlasování účtů jménem třetích stran, účetní poradenství týkající se přípravy daňových přiznání, účetní služby pro fúze a akvizice, účetní služby v oblasti nákladů pro zemědělské podniky, účtování nákladů, příprava výplat a mezd, poradenské služby týkající se mezd, správa firemních mezd pro jiné subjekty, příprava mezd, platů (pro třetí osoby), služby týkající se zpracování mezd, výplat (pro třetí osoby), management personálu, personální poradenství, personalistické služby, pomoc v personálním řízení, výběr personálu pro třetí osoby, řízení lidských zdrojů marketingového personálu, služby spojené s náborem personálu, personální řízení a zaměstnanecké poradenství, poradenství v oblasti personálního managementu, odborné poradenství v oblasti personálního řízení, řízení lidských zdrojů personálu zabývajících se prodejem, administrativní služby týkající se celního odbavení; (42) příprava technických zpráv (reportů), navrhování počítačových strojů a počítačového softwaru pro obchodní analýzy a reporting, programování operačního softwaru pro přístup ke cloudové výpočetní síti a její používání, navrhování a vývoj operačního softwaru pro přístup ke cloudovým výpočetním sítím a jejich používání, webhostingové služby a software jako služba a pronájem softwaru, cloud computing, služby poskytovatele cloud hostingu, služby elektronického ukládání k archivaci databází.

- (730) **GLOBERG-Accounting s.r.o.**, Blatnická 1641/3, Bratislava, 83102, SK  
(740) Mgr. PETR ŽIŽKA, LL.M., advokátní kancelář, Mgr. Petr Žižka LL.M., Sedláčkova 209/16, Plzeň, Vnitřní Město, 30100

- (210) **O-576882**  
(220) 10.01.2022  
(320) 10.01.2022  
(511) 5, 29, 30, 35  
(540)

### CARBON ELIXIR

(592) Slovní  
(510) (5) potravinové doplňky všeho druhu uvedené v této třídě, vitamíny, minerály a stopové prvky pro výživu organismu, doplňky stravy obohacené vitamíny, minerály nebo stopovými prvky, doplňky stravy pro fyzicky aktivní osoby, sportovce a rekonvalescenty, léčivé nutriční a dietetické přípravky, léčivé nápoje, léčivé posilující poživatiny, léčivé extrakty a léčivé potraviny pro zvláštní výživu, potravinové doplňky pro posílení imunity organismu a zlepšení zdraví, farmaceutické výrobky a léčiva, dezinfekční výrobky, lékařské roztoky, léčivé čaje a byliny, léčebné oleje, vzorky potravinových doplňků; (29) mléko, mléčné výrobky, sýry, maso, masné výrobky, uzeniny, ryby potravinářsky upravené a rybí výrobky, vejce, vaječné výrobky, jedlé oleje a tuky, ořechy a semena zpracované, ovoce a zelenina konzervovaná a jinak upravená, bramborové výrobky potravinářsky upravené, hotová jídla z výše uvedených potravin v rámci této třídy; (30) káva, čaj, kakao, cukr, med, čokoláda a výrobky z nich spadající do této třídy, výrobky z obilnin, cereálie, mouka a výrobky z ní, pečivo všeho druhu, sušenky, těsto a výrobky z něj, těstoviny, kukuřice zpracovaná a kukuřičné výrobky, cukrovinky, zmrzlina, sladidla přírodní, žvýkačky, koření; (35) maloobchodní, velkoobchodní a elektronický prodej potravinových doplňků, potravin, nápojů a léčiv, reklamní činnosti, marketingové činnosti, obchodní průzkumy, předvádění výrobků, automatizované i ruční zpracování obchodních dat, správa obchodních dat, obchodní poradenství, obchodní administrativa, pořádání reklamních a prodejních akcí, distribuce reklamních materiálů a vzorků výrobků, poskytování obchodních a prodejních informací v rámci prodeje výrobků.

- (730) **BEWIT FRANCHISE, s.r.o.**, Michalská 2030, Ostrava, Slezská Ostrava, 71000, CZ  
(740) Ing. Jarmila Javoříková, patentový zástupce, Slunečná 4566, Zlín, 76005

- (210) **O-576931**  
(220) 12.01.2022  
(320) 12.01.2022  
(511) 6, 37, 42, 43  
(540)



- (593) Obrazová  
(510) (6) kovové stavební a konstrukční materiály, vše spadající do třídy 6; (37) stavebnictví včetně souvisejících oprav a údržby, instalační služby ve stavebnictví, demolice budov, hydroizolace (stavebnictví), instalace a opravy protipovodňových zařízení, instalace technických sítí na staveništích, instalace, údržba a opravy strojů, izolace budov, stavební informace, poskytování stavebních informací, stavební poradenství, výstavba a údržba potrubí, výstavba přístavních hrází, výstavba přístavů, výstavba, vodárenské stavby, stavby zdravotního inženýrství, úpravy vodních toků, rekonstrukce vodohospodářských objektů, vše spadající do třídy 37; (42) inženýrsko-technické a projekční služby, návrhy konstrukcí, inženýrské služby, projektování ve výstavbě, vše spadající do třídy 42; (43) bary, hotelové služby, jídelny, kavárny, motely, penziony, restaurace, zajištění stravování.  
(730) **Lama Construction s.r.o.**, Bezručova 5877, Chomutov, 43003, CZ  
(740) Mgr. Jan Maršál, Advokátní kancelář Kutějová, Maršál, Briarský, Politických vězňů 935/13, Praha 1, 11000

- (210) **O-576947**  
(220) 13.01.2022  
(320) 13.01.2022  
(511) 9, 16, 35, 41  
(540)



- (593) Obrazová  
(510) (9) elektronické časopisy, stahovatelné publikace, elektronické publikace ke stažení; (16) časopisy (periodika), tiskoviny, periodické publikace, tištěné publikace; (35) reklama, propagační služby; (41) publikování časopisů, služby vydavatelství (včetně vydávání elektronických publikací).  
(730) **STATUSS MEDIA s.r.o.**, Na Větrníku 1503/53, Praha 6, Břevnov, 16200, CZ  
(740) JUDr. Jan Lukeš Ph.D., Hybemská 1007/20, Praha 1, Nové Město, 11000

(210) **O-576958**  
(220) 14.01.2022  
(320) 14.01.2022  
(511) 3, 5, 9, 14, 16, 20, 21, 25, 35  
(540)



(593) Obrazová  
(510) (3) vonné oleje, vonné tyčinky, vonné dřevo; (5) krystaly pro terapeutické účely; (9) tapety s možností stažení pro počítače a telefony, mobilní aplikace, mobilní aplikace ke stažení; (14) amulety (šperky), přívěsky (šperky), náramky (šperky), křížky (šperky), perly (šperky), náramky přátelství, přívěsky na náramky, růžence, vzácné kovy a jejich slitiny, drahokamy a polodrahokamy; (16) kalendáře, tištěné kalendáře, nástěnné kalendáře, dárkové krabice, dárkové poukazy, stolní kalendáře, denní kalendáře, obrazy, umělecké obrazy, diáře, kapesní diáře, stolní diáře; (20) větrné zvonkohry, lapače snů (dekorace); (21) skleněné karafy; (25) šátky, dětské oblečení, mateřské oblečení, pleteniny, úplet (oblečení); (35) maloobchodní prodej následujících výrobků: vonné oleje, vonné tyčinky, vonné dřevo, krystaly pro terapeutické účely, lampy, stojací lampy, amulety (šperky), přívěsky (šperky), náramky, křížky (šperky), perly (šperky), náramky přátelství, růžence, kalendáře, tištěné kalendáře, nástěnné kalendáře, krabice z papíru, dárkové krabice, dárkové poukazy, stolní kalendáře, denní kalendáře, obrazy, umělecké obrazy, větrné zvonkohry, lapače snů (dekorace), diáře, kapesní diáře, stolní diáře, skleněné karafy, šátky, oblečení, dětské oblečení, mateřské oblečení, pleteniny, úplet (oblečení), provozování internetového obchodu s výrobky výše uvedenými ve třídách 3, 5, 9, 14, 16, 20, 21 a 25.  
(730) **Borešová Dagmar**, Záhřebská 157/24, Praha 2, Vinohrady, 12000, CZ  
(740) MACEK.LEGAL, Mgr. Daniel Macek, advokát, Haštalská 1072/6, Praha 1, Staré Město, 11000

(210) **O-576963**  
(220) 14.01.2022  
(320) 14.01.2022  
(511) 3, 4, 8, 11, 21, 34  
(540)



(593) Obrazová  
(510) (3) čističe na grily, houbičky na čištění; (4) svíčky, knoty do lamp, zahradní svíce, lampové oleje, podpalovače, dřevěné brikety, svíčky na odpuzování hmyzu; (8) dřevěné přibory; (11) zapalovače pro domácnost; (21) bio nádoby, špízové jehly, párátko, grilovací jehlice z bambusu, papírová brčka, rukavice pro domácnost, pastičky na myši; (34) zápalky, plyn do zapalovačů, zapalovače pro kuřáky, krabičky na zápalky, knoty do zapalovačů.  
(591) Barevná  
(730) **European Property Group, a.s.**, Cejl 494/25, Brno, Zábřovice, 60200, CZ  
(740) Mgr. Jana Šuranová Traplová, advokátka, Přístavní 531/24, Praha 7, Holešovice, 17000

(210) **O-576965**  
(220) 14.01.2022  
(320) 14.01.2022  
(511) 3, 4, 8, 11, 21, 34  
(540)



(593) Obrazová  
(510) (3) čističe na grily, houbičky na čištění; (4) svíčky, knoty do lamp, zahradní svíce, lampové oleje, podpalovače, dřevěné brikety, svíčky na odpuzování hmyzu; (8) dřevěné přibory; (11) zapalovače pro domácnost; (21) bio nádoby, špízové jehly, párátko, grilovací jehlice z bambusu, papírová brčka, rukavice pro domácnost, pastičky na myši; (34) zápalky, plyn do zapalovačů, zapalovače pro kuřáky, krabičky na zápalky, knoty do zapalovačů.  
(591) Barevná  
(730) **European Property Group, a.s.**, Cejl 494/25, Brno, Zábřovice, 60200, CZ  
(740) Mgr. Jana Šuranová Traplová, advokátka, Přístavní 531/24, Praha 7, Holešovice, 17000

(210) **O-576981**

(220) 14.01.2022

(320) 14.01.2022

(511) 35, 40, 42

(540)

**PRINTERA**

(592) Slovní

(510) (35) reklama, marketingové služby, marketingové poradenství, produktový marketing, přímý marketing, event marketing (získávání zákazníků pořádáním akcí), partnerský marketing a propojování klientů s ambasadory a partnery, styk s veřejností, průzkum veřejného mínění, vyhledávání sponzorů, plánování marketingových strategií, marketingové analýzy a průzkumy, merchandising, psaní reklamních textů, zpracování textů, tvorba reklamních předmětů a reklam, aktualizování reklamních materiálů, výroba zvukových záznamů k marketingovým účelům, výroba reportážních reklam, pomoc při řízení obchodní činnosti, obchodní administrativy, obchodní poradenské a konzultační služby, vyhledávání obchodních informací, řízení a správa počítačové databáze, poskytování komerčních informací prostřednictvím počítačové databáze, obchodní informační služby dodávané online z počítačové databáze nebo z internetu, shromažďování a třídění informací do počítačových databází, shromažďování obchodních a statistických informací pro obchodní účely, vše vztahující se k obchodní a reklamní činnosti v oblasti obchodní, marketingové, bezpečnostní, finanční, realitní a vzdělávací, pronájem fotokopírovacích strojů, pronájem kancelářských strojů a zařízení, rozšiřování reklamních materiálů zákazníkům (letáky, prospekty, tisky, vzorky), rozšiřování reklamních nebo inzertních materiálů, rozšiřování vzorků (zboží), distribuce prospektů a vzorků, zprostředkování obchodních a komerčních kontaktů, zprostředkování a uzavírání obchodních transakcí pro třetí osoby, zprostředkování dohod týkajících se prodeje a nákupu zboží a služeb, maloobchodní prodej tiskovin, maloobchodní prodej softwaru, prezentace výrobků v komunikačních médiích pro účely maloobchodu, elektronický obchod (e-shop) s prodejem tiskovin, elektronický obchod (e-shop) se softwarem; (40) tisk, ofsetový tisk, digitální tisk, 3D tisk, pronájem 3D tiskáren, tiskařské služby, tisk reklamních materiálů, tisk na textilie, dokončovací tiskařské práce, fotografické reprodukce, hlubotisk, knihtisk, modrotisk, sitotisk, poskytování informací vztahujících se k tiskařským službám, služby výroby tiskovin, pronájem strojů a zařízení na fotografický tisk, recyklace papíru, recyklační služby; (42) počítačové programování, navrhování a vývoj počítačového hardwaru, navrhování a vývoj počítačového softwaru, navrhování a vývoj softwaru pro elektronické databáze, konzultace zaměřené na počítačovou bezpečnost, analytické a výzkumné služby v průmyslu, služby poskytovatele aplikačních služeb (ASP) zaměřené na software pro vytváření, autorizaci, distribuci, stahování, přenášení, přijímání, přehrávání, editování, extrakci, kódování, dekódování, zobrazování, ukládání a organizování textu, grafiky, obrazu, audio, video a multimediálního obsahu a elektronických publikací, průmyslový design (umělecký), služby v oblasti designu nových výrobků, navrhování v oblasti průmyslového designu, navrhování obalů, služby v oblasti designu obchodních značek, design a tvorba webových stránek, odborné poradenství vztahující se k designu, software jako služba (SaaS), platforma jako služba (PAAS), webhostingové služby a software jako služby a pronájem softwaru.

(730) **Frost David Bc.**, Masarykova 73/74, Rudná, 25219, CZ

(740) zaeRkováno s.r.o., Vršovické náměstí 111/2, Praha 10, Vršovice, 10100

(210) **O-576982**

(220) 14.01.2022

(320) 14.01.2022

(511) 35, 40, 42

(540)

**PRINTTERRA**

(592) Slovní

(510) (35) reklama, marketingové služby, marketingové poradenství, produktový marketing, přímý marketing, event marketing (získávání zákazníků pořádáním akcí), partnerský marketing a propojování klientů s ambasadory a partnery, styk s veřejností, průzkum veřejného mínění, vyhledávání sponzorů, plánování marketingových strategií, marketingové analýzy a průzkumy, merchandising, psaní reklamních textů, zpracování textů, tvorba reklamních předmětů a reklam, aktualizování reklamních materiálů, výroba zvukových záznamů k marketingovým účelům, výroba reportážních reklam, pomoc při řízení obchodní činnosti, obchodní administrativy, obchodní poradenské a konzultační služby, vyhledávání obchodních informací, řízení a správa počítačové databáze, poskytování komerčních informací prostřednictvím počítačové databáze, obchodní informační služby dodávané online z počítačové databáze nebo z internetu,

shromažďování a třídění informací do počítačových databází, shromažďování obchodních a statistických informací pro obchodní účely, vše vztahující se k obchodní a reklamní činnosti v oblasti obchodní, marketingové, bezpečnostní, finanční, realitní a vzdělávací, pronájem fotokopírovacích strojů, pronájem kancelářských strojů a zařízení, rozšiřování reklamních materiálů zákazníkům (letáky, prospekty, tisky, vzorky), rozšiřování reklamních nebo inzertních materiálů, rozšiřování vzorků (zboží), distribuce prospektů a vzorků, zprostředkování obchodních a komerčních kontaktů, zprostředkování a uzavírání obchodních transakcí pro třetí osoby, zprostředkování dohod týkajících se prodeje a nákupu zboží a služeb, maloobchodní prodej tiskovin, maloobchodní prodej softwaru, prezentace výrobků v komunikačních médiích pro účely maloobchodu, elektronický obchod (e-shop) s prodejem tiskovin, elektronický obchod (e-shop) se softwarem; (40) tisk, ofsetový tisk, digitální tisk, 3D tisk, pronájem 3D tiskáren, tiskařské služby, tisk reklamních materiálů, tisk na textilie, dokončovací tiskařské práce, fotografické reprodukce, hlubotisk, knihtisk, modrotisk, sitotisk, poskytování informací vztahujících se k tiskařským službám, služby výroby tiskovin, pronájem strojů a zařízení na fotografický tisk, recyklace papíru, recyklační služby; (42) počítačové programování, navrhování a vývoj počítačového hardwaru, navrhování a vývoj počítačového softwaru, navrhování a vývoj softwaru pro elektronické databáze, konzultace zaměřené na počítačovou bezpečnost, analytické a výzkumné služby v průmyslu, služby poskytovatele aplikačních služeb (ASP) zaměřené na software pro vytváření, autorizaci, distribuci, stahování, přenášení, přijímání, přehrávání, editování, extrakci, kódování, dekódování, zobrazování, ukládání a organizování textu, grafiky, obrazu, audio, video a multimediálního obsahu a elektronických publikací, průmyslový design (umělecký), služby v oblasti designu nových výrobků, navrhování v oblasti průmyslového designu, navrhování obalů, služby v oblasti designu obchodních značek, design a tvorba webových stránek, odborné poradenství vztahující se k designu, software jako služba (SaaS), platforma jako služba (PAAS), webhostingové služby a software jako služby a pronájem softwaru.

(730) **Frost David Bc.**, Masarykova 73/74, Rudná, 25219, CZ

(740) zaeRkováno s.r.o., Vršovické náměstí 111/2, Praha 10, Vršovice, 10100

(210) **O-576983**

(220) 14.01.2022

(320) 14.01.2022

(511) 35, 40, 42

(540)

**PRINTTERRA**

(592) Slovní

(510) (35) reklama, marketingové služby, marketingové poradenství, produktový marketing, přímý marketing, event marketing (získávání zákazníků pořádáním akcí), partnerský marketing a propojování klientů s ambasadory a partnery, styk s veřejností, průzkum veřejného mínění, vyhledávání sponzorů, plánování marketingových strategií, marketingové analýzy a průzkumy, merchandising, psaní reklamních textů, zpracování textů, tvorba reklamních předmětů a reklam, aktualizování reklamních materiálů, výroba zvukových záznamů k marketingovým účelům, výroba reportážních reklam, pomoc při řízení obchodní činnosti, obchodní administrativy, obchodní poradenské a konzultační služby, vyhledávání obchodních informací, řízení a správa počítačové databáze, poskytování komerčních informací prostřednictvím počítačové databáze, obchodní informační služby dodávané online z počítačové databáze nebo z internetu, shromažďování a třídění informací do počítačových databází, shromažďování obchodních a statistických informací pro obchodní účely, vše vztahující se k obchodní a reklamní činnosti v oblasti obchodní, marketingové, bezpečnostní, finanční, realitní a vzdělávací, pronájem fotokopírovacích strojů, pronájem kancelářských strojů a zařízení, rozšiřování reklamních materiálů zákazníkům (letáky, prospekty, tisky, vzorky), rozšiřování reklamních nebo inzertních materiálů, rozšiřování vzorků (zboží), distribuce prospektů a vzorků, zprostředkování obchodních a komerčních kontaktů, zprostředkování a uzavírání obchodních transakcí pro třetí osoby, zprostředkování dohod týkajících se prodeje a nákupu zboží a služeb, maloobchodní prodej tiskovin, maloobchodní prodej softwaru, prezentace výrobků v komunikačních médiích pro účely maloobchodu, elektronický obchod (e-shop) s prodejem tiskovin, elektronický obchod (e-shop) se softwarem; (40) tisk, ofsetový tisk, digitální tisk, 3D tisk, pronájem 3D tiskáren, tiskařské služby, tisk reklamních materiálů, tisk na textilie, dokončovací tiskařské práce, fotografické reprodukce, hlubotisk, knihtisk, modrotisk, sitotisk, poskytování informací vztahujících se k tiskařským službám, služby výroby tiskovin, pronájem strojů a zařízení na fotografický tisk, recyklace papíru, recyklační služby; (42) počítačové programování, navrhování a vývoj počítačového hardwaru, navrhování a vývoj

počítačového softwaru, navrhování a vývoj softwaru pro elektronické databáze, konzultace zaměřené na počítačovou bezpečnost, analytické a výzkumné služby v průmyslu, služby poskytovatele aplikačních služeb (ASP) zaměřené na software pro vytváření, autorizaci, distribuci, stahování, přenášání, přijímání, přehrávání, editování, extrakci, kódování, dekódování, zobrazování, ukládání a organizování textu, grafiky, obrazu, audio, video a multimediálního obsahu a elektronických publikací, průmyslový design (umělecký), služby v oblasti designu nových výrobků, navrhování v oblasti průmyslového designu, navrhování obalů, služby v oblasti designu obchodních značek, design a tvorba webových stránek, odborné poradenství vztahující se k designu, software jako služba (SaaS), platforma jako služba (PaaS), webhostingové služby a software jako služby a pronájem softwaru.

- (730) **Frost David Bc.**, Masarykova 73/74, Rudná, 25219, CZ  
(740) **zaeRkovo s.r.o.**, Vršovické náměstí 111/2, Praha 10, Vršovice, 10100

(210) **O-576989**

- (220) 17.01.2022  
(320) 17.01.2022  
(511) 5, 29, 30  
(540)

### Ardorin plus

- (592) Slovní  
(510) (5) minerální doplňky potravy, doplňky výživové pro lékařské účely, vitamínové přípravky, dietní potraviny upravené pro lékařské účely, léčivé byliny; (29) protein pro lidskou spotřebu, a to upravený pro použití jako náhražka masa a proteinová mléka; (30) chuťové přísady v rámci této třídy, propolis pro potravinářské účely.  
(730) **Viabela s.r.o.**, Nedbalova 2409/15, Karviná, Nové Město, 73506, CZ

(210) **O-576990**

- (220) 17.01.2022  
(320) 17.01.2022  
(511) 39, 41, 43  
(540)

**SEN**

- (593) Obrazová  
(510) (39) provozování cestovní kanceláře v rámci této třídy, a to poradenská, konzultační a informační činnost v cestovním ruchu, doprava všemi druhy dopravních prostředků, zprostředkování a průvodcovská činnost v cestovním ruchu, obstarávání, rezervace a prodej jízdenek, letenek a lodních lístků - provozování rezervačního systému v cestovní kanceláři, činnost touroperatora; (41) informace o možnostech rekreace, zábavy a rozptýlení, služby pro oddech a rekreaci, organizování symposií, konferencí, kongresů a kolokvií, klubové služby (výchovně - zábavné); (43) stravovací a ubytovací služby v rámci cestovního ruchu, provozování cestovní kanceláře, a to služby zajišťující dočasné ubytování, rezervace hotelů a penzionů.  
(591) Barevná  
(730) **Cestovní kancelář S.E.N.,s.r.o.**, Korunní 1171/79, Praha 3, Vinohrady, 13000, CZ  
(740) **Ing. Michal Jupa**, patentový zástupce, Na Baních 1385, Praha 5 - Zbraslav, 15600

- (210) **O-576995**  
(220) 17.01.2022  
(320) 17.01.2022  
(511) 16, 21, 25, 32, 33  
(540)



- (593) Obrazová  
(510) (16) tiskoviny, katalogy, prospekty, plakáty, letáky a jiné tištěné propagační, reklamní a informační materiály, tiskopisy, vstupenky, šatní lístky, etikety, jídelní, nápojové a nabídkové listky včetně obalů, mapy, pohlednice, fotografie, grafická díla, grafické reprodukce a jiná vyobrazení, úložné krabice papírové, papírové obaly všeho druhu včetně obalů na nápoje a potraviny (kromě papírových kelímků), knihy, sešity, diáře, poznámkové bloky, zápisníky, kalendáře, dopisní papír, dopisní obálky, zakládací mapy, kancelářský papír, obaly na knihy, sešity a na jiné papírenské a polygrafické výrobky v rámci třídy 16, pořadače, papírové praporečky a vlaječky, samolepky, upomínkové předměty z papíru, obaly a tašky z papíru a umělých hmot v jiné třídě nezařazené, počítačové výstupy v tištěné formě na papírovém nosiči; (21) kelímky na nápoje (včetně papírových), stolní náčiní (nikoliv z drahých kovů), kuchyňské a servírovací nádoby kovové, porcelánové, keramické, skleněné a z plastů, jídelní a nápojové servery, včetně lázeňských pohárků a kelímků, užitné a dekorativní výrobky ze skla; (25) oblečení, oděvy, obuv, kloboučnické zboží, doplňky k oblečení v rámci této třídy, zejména opasky, šály, pokrývky hlavy, rukavice, šátky, kravaty, ponožky, sportovní oblečení, sportovní obuv; (32) sirupy pro přípravu limonád, sirupy pro přípravu nápojů, nealkoholické nápoje, minerální vody, šumivé nealkoholické nápoje, nápoje a šťávy ovocné a zeleninové, ovocné a zeleninové výtažky nealkoholické, mošty, též hroznové, nealkoholické koktejly, nápoje z ovocných šťáv, slazené ovocné nápoje, přípravky ke zhotovování nealkoholických nápojů, sorbety spadající do této třídy, piva; (33) alkoholické nápoje, s výjimkou pív, lihoviny, likéry, vína všech druhů, především jakostní vína, vína přívlastková, archivní vína, šumivá vína, sekty, alkoholické výtažky, alkoholické extrakty a esence z ovoce a hroznů, mošty s alkoholem, koktejly s alkoholem, alkoholické nápoje obsahující ovoce, konzumní a značkové lihoviny, řezané a ušlechtilé destiláty, včetně macerátů a výluhů, vinné, ovocné, bylinné a obilné destiláty.  
(730) **něco jako s.r.o.**, Milady Horákové 533/28, Praha 7, Holešovice, 17000, CZ  
(740) **Ing. Petr Soukup**, tř. Svobody 43/39, Olomouc, 77900

(210) **O-576996**  
(220) 17.01.2022  
(320) 17.01.2022  
(511) 16, 21, 25, 32, 33  
(540)



- (593) Obrazová  
(510) (16) tiskoviny, katalogy, prospekty, plakáty, letáky a jiné tištěné propagační, reklamní a informační materiály, tiskopisy, vstupenky, šatní lístky, etikety, jídelní, nápojové a nabídkové lístky včetně obalů, mapy, pohlednice, fotografie, grafická díla, grafické reprodukce a jiná vyobrazení, úložné krabice papírové, papírové obaly všeho druhu včetně obalů na nápoje a potraviny (kromě papírových kelímků), knihy, sešity, diáře, poznámkové bloky, zápisníky, kalendáře, dopisní papír, dopisní obálky, zakládací mapy, kancelářský papír, obaly na knihy, sešity a na jiné papírenské a polygrafické výrobky v rámci třídy 16, pořadače, papírové praporečky a vlaječky, samolepky, upomínkové předměty z papíru, obaly a tašky z papíru a umělých hmot v jiné třídě nezařazené, počítačové výstupy v tištěné formě na papírovém nosiči; (21) kelímky na nápoje (včetně papírových), stolní náčiní (nikoliv z drahých kovů), kuchyňské a servírovací nádoby kovové, porcelánové, keramické, skleněné a z plastů, jídelní a nápojové servisy, včetně lázeňských pohárků a kelímků, užité a dekorativní výrobky ze skla; (25) oblečení, oděvy, obuv, kloboučnické zboží, doplňky k oblečení v rámci této třídy, zejména opasky, šály, pokrývky hlavy, rukavice, šátky, kravaty, ponožky, sportovní oblečení, sportovní obuv; (32) sirupy pro přípravu limonád, sirupy pro přípravu nápojů, nealkoholické nápoje, minerální vody, šumivé nealkoholické nápoje, nápoje a šťávy ovocné a zeleninové, ovocné a zeleninové výtažky nealkoholické, mošty, též hroznové, nealkoholické koktejly, nápoje z ovocných šťáv, slazené ovocné nápoje, přípravky ke zhotovování nealkoholických nápojů, sorbety spadající do této třídy, piva; (33) alkoholické nápoje, s výjimkou piv, lihoviny, likéry, vína všech druhů, především jakostní vína, vína přívlastková, archivní vína, šumivá vína, sekty, alkoholické výtažky, alkoholické extrakty a esence z ovoce a hroznů, mošty s alkoholem, koktejly s alkoholem, alkoholické nápoje obsahující ovoce, konzumní a značkové lihoviny, řezané a ušlechtilé destiláty, včetně macerátů a výluhů, vinné, ovocné, bylinné a obilné destiláty.  
(730) **něco jako s.r.o.**, Milady Horákové 533/28, Praha 7, Holešovice, 17000, CZ  
(740) Ing. Petr Soukup, tř. Svobody 43/39, Olomouc, 77900

(210) **O-576997**  
(220) 17.01.2022  
(320) 17.01.2022  
(511) 16, 21, 25, 32, 33  
(540)



- (593) Obrazová  
(510) (16) tiskoviny, katalogy, prospekty, plakáty, letáky a jiné tištěné propagační, reklamní a informační materiály, tiskopisy, vstupenky, šatní lístky, etikety, jídelní, nápojové a nabídkové lístky včetně obalů, mapy, pohlednice, fotografie, grafická díla, grafické reprodukce a jiná vyobrazení, úložné krabice papírové, papírové obaly všeho druhu včetně obalů na nápoje a potraviny (kromě papírových kelímků), knihy, sešity, diáře, poznámkové bloky, zápisníky, kalendáře, dopisní papír, dopisní obálky, zakládací mapy, kancelářský papír, obaly na knihy, sešity a na jiné papírenské a polygrafické výrobky v rámci třídy 16, pořadače, papírové praporečky a vlaječky, samolepky, upomínkové předměty z papíru, obaly a tašky z papíru a umělých hmot v jiné třídě nezařazené, počítačové výstupy v tištěné formě na papírovém nosiči; (21) kelímky na nápoje (včetně papírových), stolní náčiní (nikoliv z drahých kovů), kuchyňské a servírovací nádoby kovové, porcelánové, keramické, skleněné a z plastů, jídelní a nápojové servisy, včetně lázeňských pohárků a kelímků, užité a dekorativní výrobky ze skla; (25) oblečení, oděvy, obuv, kloboučnické zboží, doplňky k oblečení v rámci této třídy, zejména opasky, šály, pokrývky hlavy, rukavice, šátky, kravaty, ponožky, sportovní oblečení, sportovní obuv; (32) sirupy pro přípravu limonád, sirupy pro přípravu nápojů, nealkoholické nápoje, minerální vody, šumivé nealkoholické nápoje, nápoje a šťávy ovocné a zeleninové, ovocné a zeleninové výtažky nealkoholické, mošty, též hroznové, nealkoholické koktejly, nápoje z ovocných šťáv, slazené ovocné nápoje, přípravky ke zhotovování nealkoholických nápojů, sorbety spadající do této třídy, piva; (33) alkoholické nápoje, s výjimkou piv, lihoviny, likéry, vína všech druhů, především jakostní vína, vína přívlastková, archivní vína, šumivá vína, sekty, alkoholické výtažky, alkoholické extrakty a esence z ovoce a hroznů, mošty s alkoholem, koktejly s alkoholem, alkoholické nápoje obsahující ovoce, konzumní a značkové lihoviny, řezané a ušlechtilé destiláty, včetně macerátů a výluhů, vinné, ovocné, bylinné a obilné destiláty.  
(730) **něco jako s.r.o.**, Milady Horákové 533/28, Praha 7, Holešovice, 17000, CZ  
(740) Ing. Petr Soukup, tř. Svobody 43/39, Olomouc, 77900

(210) **O-577016**  
(220) 17.01.2022  
(320) 17.01.2022  
(511) 9, 16, 35, 36, 37, 41, 43, 44  
(540)

**Brumlovka.**

(593) Obrazová  
(510) (9) počítačový software, mobilní aplikace, databáze, digitální paměťová média, obsah médií, audio a video záznamy, elektronické knihy a časopisy, nosiče audiovizuálních děl, elektronické publikace; (16) periodické a neperiodické publikace, knihy, časopisy, noviny, brožury, letáky, prospekty, katalogy, fotografie, plakáty, kalendáře, diáře, upomínkové předměty z papíru, tištěné propagační materiály, papírnické zboží, kancelářské potřeby; (35) propagační činnost, reklama, obchodní konzultační a obchodní poradenské služby, administrativní podpora a zpracování dat (služby), pořádání a vedení obchodních setkání, organizace obchodních veletrhů, obchodních a podnikatelských výstav; (36) služby nemovitostní (realitní služby), správa nemovitostí, pronájem nemovitostí, finanční služby v oblasti nemovitostí a budov, poradenství v oblasti nemovitostí; (37) výstavba, údržba a opravy nemovitostí, řízení stavebních projektů, developerské služby (stavebnictví), poradenské služby ve stavebnictví; (41) organizování konferencí, soutěží a vzdělávacích či kulturních výstav (nikoli pro obchodní účely), organizace kulturních a zábavních akcí, organizování sportování a sportovních akcí, vzdělávací a školicí služby, služby v oblasti zábavy, poskytování kulturních aktivit, vydavatelské služby, publikování a vydávání knih, časopisů, zvuková, obrazová a multimediální produkce a fotografie (nikoli pro reklamní účely), vzdělávání vztahující se ke zdraví, vzdělávací služby v oblasti výživy, zdravotní a fitness trénink; (43) služby zajišťující stravování a nápoje, dočasné ubytování; (44) služby v oblasti lékařské péče, hygienická a kosmetická péče o člověka, hygienická a kosmetická péče o zvířata, služby zdravotní péče, služby péče o duševní zdraví, konzultační služby týkající se péče o zdraví, poskytování informací o zdraví, lázeňské služby (léčebné), dietní a výživové poradenství.  
(591) Barevná  
(730) **BB C - SERVICES, s.r.o.**, Želetavská 1525/1, Praha 4, Michle, 14000, CZ  
(740) CJK|T ČERVENKA TURKOVÁ & PARTNERS Advokátní, patentová a známková kancelář, Mgr. Radka Červenková, advokátka, Anny Letenské 34/7, Praha 2, Vinohrady, 12000

(210) **O-577017**  
(220) 17.01.2022  
(320) 17.01.2022  
(511) 35, 45  
(540)

**Fórum Jihlava**

(592) Slovní  
(510) (35) marketing; (45) služby v oblasti politické komunikace, politické služby.  
(730) **Koubová Karolína MgA.**, Srážná 1386/9, Jihlava, 58601, CZ

(210) **O-577028**  
(220) 18.01.2022  
(320) 18.01.2022  
(511) 35, 36, 41  
(540)

**nepodceňto**

(593) Obrazová  
(510) (35) reklama a propagační činnost, marketing a propagační služby, automatizované zpracování dat, shromažďování a třídění dat v počítačových databázích, shromažďování informací v počítačových databázích, kancelářské služby pro elektronické shromažďování dat, shromažďování a třídění informací do počítačových databází, shromažďování a analyzování informací a dat vztahujících se k obchodnímu managementu, aktualizace reklamních informací v počítačové databázi, aktualizace reklamních materiálů, analýza reklamy, digitální marketing, digitální reklamní služby, reklamní, marketingové a propagační služby, elektronické publikování tiskovin pro reklamní účely, finanční marketing, hodnocení dopadu reklamy na cílové skupiny, indexace webových stránek pro obchodní nebo reklamní účely, informace o řízení trhu, internetový marketing, inzerce automobilů určených k prodeji prostřednictvím internetu, inzerce komerčních nebo obytných nemovitostí, inzertní služby poskytované přes internet, kompilace reklamy pro použití jako webové stránky na internetu, konzultační a poradenské služby a pomoc v oblasti reklamní, marketingové a propagační činnosti, pomoc v obchodní a podnikatelské činnosti, management a administrativní služby, administrativní podpora a zpracování dat (služby), administrativní služby týkající se doporučování pro pojišťovací agenty, administrativní zpracování dat, hodnocení vztahující se k řízení obchodní činnosti v průmyslových podnicích, obchodní analýzy, informační služby a průzkumy trhu, shromažďování, srovnávání a vyhodnocování dat v rámci této třídy, vedení databází, analýzy nákladů, obchodní nebo podnikatelské informace, zprostředkování prodeje plynu, tepla a elektrické energie; (36) pojišťovací služby, bankovní pojištění, cestovní pojištění, digitalizované informační služby vztahující se k pojištění, finanční poradenské služby v oblasti životního pojištění, finanční poradenství a konzultační služby v oblasti pojišťovnictví, finanční služby v oblasti pojištění, finanční služby v oblasti pojištění motorových vozidel, hypoteční bankovní pojištění, hypoteční pojištění, informace a konzultace v oblasti pojišťovnictví, investiční služby týkající se variabilního pojištění, informatizované zpracování pojistných nároků, letecké pojištění, obchodní pojištění, osobní pojistné služby v oblasti poskytování právních služeb, osobní pojistné služby v oblasti poskytování právního poradenství, pojištění budov, pojištění, finanční informace a poradenské služby, pojištění hotelů, pojištění komodit, pojištění kancelářů, pojištění komunikačních přístrojů, pojištění (konzultační služby), pojištění motorových vozidel, pojištění nemovitostí (realit), pojištění osobního majetku, pojištění právních výdajů, pojištění přepravovaného zboží, pojištění pro případ ztráty dokladů, pojištění proti požáru, pojištění rizik týkajících se splnění podmínek času a nákladů, pojištění rizik týkajících se překročení podmínek času a nákladů, pojištění úvěrového rizika (factoring), pojištění systémů proti krádeži, pojištění zodpovědnosti třetích osob, pojistné průzkumy, pojišťovací poradenství, finanční a peněžní služby a bankovní služby, digitalizované finanční služby, finanční informace, údaje, poradenské a konzultační služby, služby finančního plánování; (41) tvorba (psaní) podcastů, poskytování zábavy prostřednictvím podcastů, tvorba (psaní) vzdělávacího obsahu pro podcasty, výroba vzdělávacích televizních programů, výroba vzdělávacích audio a video nahrávek, vzdělávací ukázky, vzdělávací informace, vzdělávací kurzy v oblasti financí, školení vztahující se k financování, poskytování výukových kurzů ve finančnictví, služby vzdělávání dospělých v oblasti financí, vzdělávací kurzy v oblasti průmyslu a cestovního ruchu, poskytování vzdělávacích kurzů v oblasti cestovního ruchu, příprava a organizace vzdělávacích kurzů v oblasti cestovního ruchu, vzdělávací kurzy týkající se pojištění.  
(591) Barevná  
(730) **Srovnejto.cz a.s.**, Rohanské nábřeží 678/29, Praha 8, Karlín, 18600, CZ  
(740) Mgr. PETR ŽIŽKA, LL.M., advokátní kancelář, Mgr. Petr Žížka LL.M., Sedláčkova 209/16, Plzeň, Vnitřní Město, 30100



(210) **O-577058**  
(220) 19.01.2022  
(320) 19.01.2022  
(511) 7, 35, 39, 41, 43  
(540)

### Zemská

(592) Slovní  
(510) (7) pily (pilařské závody); (35) reklamní služby v oblasti cestovního ruchu; (39) služby v oblasti cestovního ruchu, služby týkající se informací a průvodcovství v oblasti cestovního ruchu; (41) pořádání (organizace) kulturních aktivit; (43) hotely, ubytovny a penziony, prázdninové a turistické ubytování, pohostinství (služby), služby v oblasti pohostinství (potraviny a nápoje), poskytování jídla a nápojů.  
(730) **Genius Local s.r.o.**, Komenského 217, Letohrad, 56151, CZ

(210) **O-577082**  
(220) 20.01.2022  
(320) 20.01.2022  
(511) 28, 41, 45  
(540)

### sportjoty

(592) Slovní  
(510) (28) hračky pro děti, hračky pro rozvoj dětí, víceúčelové hračky pro děti, sportovní hry, hry, karetní hry, společenské hry, paměťové hry, elektronické hry, mechanické hry, hry go, míče (hračky); (41) služby v oblasti trénování sportů, sportovní tábory, provozování sportovních táborů, organizování prázdninových táborů, letní tábory (zábava a vzdělávání), prázdninové tábory (zábava), sportovní a kulturní aktivity, výuka na základních školách, organizace turnajů, organizace seminářů, organizace sportovních soutěží, organizace zábavních aktivit, organizace sportovních akcí, doučování, doučování jazyků, doučování a vyučování v akademických, doučování v oblasti mluveného projevu, služby v oblasti vzdělávání, zábavy a sportu, vzdělávací a školicí služby; (45) hlídání dětí (služby).  
(730) **Jaucová Adéla Bc.**, Bítovská 1212/10, Praha 4, Michle, 14000, CZ

(210) **O-577087**  
(220) 20.01.2022  
(320) 20.01.2022  
(511) 16, 41, 44  
(540)

### STOMATOLOGICKÉ JARO

(592) Slovní  
(510) (16) tiskoviny, vzdělávací publikace, brožury, fotografie, letáky, plakáty, instruktážní příručky pro účely konferencí, výstav a výuky, diplomy, pamětní listy, příručky (knihy), vyučovací pomůcky, tištěné publikace, periodické publikace, propagační publikace; (41) organizování konferencí a výstav, organizace soutěží a vyhlašování cen, provozování vzdělávacích zařízení, služby v oblasti vzdělávání, vzdělávací a školicí služby, elektronické publikování, on-line publikování, služby vydavatelství (včetně vydávání elektronických publikací), workshopy a semináře (vzdělávání); (44) veterinární služby, péče o hygienu a krásu zvířat.  
(730) **Fichtel Tomáš MVDr., Ph.D.**, Hvozdecká 1293/6, Brno, Bystřec, 63500, CZ  
(740) PROPATENT, Ing. Vlasta Sedláčková, patentový zástupce, Pod Pekařkou 107/1, Praha 4, Podolí, 14700

(210) **O-577088**  
(220) 20.01.2022  
(320) 20.01.2022  
(511) 9, 35, 38, 42  
(540)



(593) Obrazová  
(510) (9) přístroje a nástroje vědecké, námořní, geodetické, fotografické, filmové, optické, přístroje a nástroje pro vážení, měřicí, signalizaci, kontrolu, výuku a přístroje zachraňující život, přístroje a nástroje pro vedení, přepínání, transformování, akumulaci, regulování nebo kontrolu elektrického proudu, přístroje pro záznam, vysílání, zpracování a reprodukci zvuku, obrazu a dat, magnetické nosiče dat, automatické distributory a mechanismy na mince, kalkulační stroje, zařízení pro zpracování dat a počítače, nahrané a nenahrané nosiče dat (v této třídě), počítačové programy, elektronicky zaznamenaná data (stáhnutelná), elektronické publikace (stáhnutelné); (35) reklama, business management, podnikové hospodářství, pořadatelské, systematizace, shromažďování a ekonomická analýza dat a informací v počítačových databázích, maloobchodní služby (také prostřednictvím internetu a jiných komunikačních sítí), týkající se výše uvedeného zboží ve třídě 9; (38) telekomunikace, zpravodajská činnost, pronájem telekomunikačního zařízení, telekomunikační informace; (42) vědecké a technologické služby, vývoj a design související s těmito službami, průmyslové analýzy a vývojové služby, navrhování a vývoj počítačového hardwaru, softwaru a databází, údržba softwaru, technické konzultace - v rámci této třídy, provozování elektronického úložiště dat, pronájem zařízení pro zpracování dat, tvorba internetových webových stránek.  
(730) **AUTOCONT a.s.**, Hornopolní 3322/34, Ostrava, Moravská Ostrava, 70200, CZ  
(740) doc. JUDr. Alexander Király Ph.D., advokát, Ludvíka Poděště 1883/5, Ostrava, Poruba, 70800

(210) **O-577093**  
(220) 21.01.2022  
(320) 21.01.2022  
(511) 37  
(540)

### FRYDL servis

(592) Slovní  
(510) (37) klempířství a instalatérství, pronájem instalatérských zařízení, pronájem instalatérského vybavení, instalace plynu a vody, poradenské služby vztahující se k instalatérství, poradenské služby vztahující se k instalatérské údržbě, podzemní stavební práce vztahující se k instalatérství, poradenské služby vztahující se k instalatérským opravám, instalatérské služby a související údržba a opravy v této oblasti.  
(730) **Frydl servis s. r. o.**, Osadní 869/32, Praha 7, Holešovice, 17000, CZ  
(740) Mgr. Jan Pacovský LL.M., advokát, Čelakovského sady 433/10, Praha 2, 12000

(210) **O-577094**  
(220) 21.01.2022  
(320) 21.01.2022  
(511) 37  
(540)

### FRYDL instalatér

(592) Slovní  
(510) (37) klempířství a instalatérství, pronájem instalatérských zařízení, pronájem instalatérského vybavení, instalace plynu a vody, poradenské služby vztahující se k instalatérství, poradenské služby vztahující se k instalatérské údržbě, podzemní stavební práce vztahující se k instalatérství, poradenské služby vztahující se k instalatérským opravám, instalatérské služby a související údržba a opravy v této oblasti.  
(730) **Frydl servis s. r. o.**, Osadní 869/32, Praha 7, Holešovice, 17000, CZ  
(740) Mgr. Jan Pacovský LL.M., advokát, Čelakovského sady 433/10, Praha 2, 12000

(210) **O-577100**  
(220) 21.01.2022  
(320) 21.01.2022  
(511) 41, 44  
(540)



(593) Obrazová  
(510) (41) vzdělávací a školicí služby, pořádání a vedení symposií, konferencí, kongresů a seminářů, sportovní, kulturní a zábavní služby (včetně služeb objednávání vstupenek na kulturní a zábavní aktivity jako jsou kina, sportovní události, divadla, muzea a koncerty), organizování soutěží, publikování a vydávání tiskovin, včetně časopisů, knih, novin (včetně poskytování služeb prostřednictvím globálních komunikačních sítí), produkce kinematografických filmů, rozhlasových a televizních programů, služby reportérů (zpravodajství), obrazové zpravodajství, fotografování, překladatelské a tlumočnické služby; (44) zdravotní služby, služby péče o krásu, tetovací služby, služby spojené s aplikací piercingu.  
(591) Barevná  
(730) **Karadere Turizm Organizasyon Limited Şirketi**, Dinek Mah. Emirgan Blv. Yatici Sosyal Tesisler, 23/1A Alanya Antalya, TR  
(740) Všetěčka Zelený Švorčík a partneři, advokátní a patentová kancelář, JUDr. Michal Havlík, Hálkova 1406/2, Praha 2, Nové Město, 12000

(210) **O-577102**  
(220) 21.01.2022  
(320) 21.01.2022  
(511) 35, 37, 39, 41, 43  
(540)



(593) Obrazová  
(510) (35) administrativní služby, bannerová reklama, cílený marketing, distribuce propagačních materiálů, obchodní analýzy, dodavatelské služby pro třetí strany (nákup výrobků a služeb pro jiné podniky), event marketing, grafická úprava pro reklamní účely, obchodní propagace, obchodní průzkum a obchodní informační služby, pomoc v obchodní a podnikatelské činnosti, management a administrativní služby, reklamní, marketingové a propagační služby; (37) instalace vybavení pro catering, konstrukce

výstavních stánků, montáž dočasných konstrukcí pro veletrhy, montáž dočasných konstrukcí pro obchodní výstavy, montáž konferenčních stánků, montáž výstavních stánků, výstavba veletržních a výstavních stánků; (39) balení a skladování zboží, doprava a přeprava, parkování a uskladnění vozidel, kotviště, potrubní přeprava a distribuce a distribuce prostřednictvím kabelů, zprostředkování dopravních služeb; (41) hudební produkce, konferenční služby, kongresy (pořádání), objednávání vystoupení umělců na akce, organizování a vedení konferencí a kongresů, překladatelské a tlumočnické služby, služby v oblasti vzdělávání, zábavy a sportu, výchova, vzdělávání, zábava a sportovní činnosti, vydavatelská činnost a zpravodajství, zábavní veletrhy; (43) dočasné ubytování, hotely pro zvířata, poskytování dočasného ubytování, poskytování jídla a nápojů, poskytování přechodných kancelářských prostor, poskytování prostor pro veletrhy a výstavy, půjčování nábytku, ubrusů a prostírání.

(591) Barevná  
(730) **VIA PRO MOTION s.r.o.**, Klatovská třída 1460/83, Plzeň - Jižní Předměstí, 30100, CZ

(210) **O-577103**  
(220) 21.01.2022  
(320) 21.01.2022  
(511) 35, 37, 39, 41, 43  
(540)



(593) Obrazová  
(510) (35) administrativní služby, bannerová reklama, cílený marketing, distribuce propagačních materiálů, obchodní analýzy, dodavatelské služby pro třetí strany (nákup výrobků a služeb pro jiné podniky), event marketing, grafická úprava pro reklamní účely, obchodní propagace, obchodní průzkum a obchodní informační služby, pomoc v obchodní a podnikatelské činnosti, management a administrativní služby, reklamní, marketingové a propagační služby; (37) instalace vybavení pro catering, konstrukce výstavních stánků, montáž dočasných konstrukcí pro veletrhy, montáž dočasných konstrukcí pro obchodní výstavy, montáž konferenčních stánků, montáž výstavních stánků, výstavba veletržních a výstavních stánků; (39) balení a skladování zboží, doprava a přeprava, parkování a uskladnění vozidel, kotviště, potrubní přeprava a distribuce a distribuce prostřednictvím kabelů, zprostředkování dopravních služeb; (41) hudební produkce, konferenční služby, kongresy (pořádání), objednávání vystoupení umělců na akce, organizování a vedení konferencí a kongresů, překladatelské a tlumočnické služby, služby v oblasti vzdělávání, zábavy a sportu, výchova, vzdělávání, zábava a sportovní činnosti, vydavatelská činnost a zpravodajství, zábavní veletrhy; (43) dočasné ubytování, hotely pro zvířata, poskytování dočasného ubytování, poskytování jídla a nápojů, poskytování přechodných kancelářských prostor, poskytování prostor pro veletrhy a výstavy, půjčování nábytku, ubrusů a prostírání.  
(591) Barevná  
(730) **VIA PRO MOTION s.r.o.**, Klatovská třída 1460/83, Plzeň - Jižní Předměstí, 30100, CZ

(210) **O-577104**  
(220) 21.01.2022  
(320) 21.01.2022  
(511) 32, 36, 40  
(540)



(593) Obrazová  
(510) (32) pitná voda; (36) správa nemovitostí, správa (správa pozemků, správa nemovitostí); (40) čištění vody, poskytování informací vztahujících se ke službám úpravy vody.  
(591) Barevná  
(730) **VODA Želivka, a.s.**, K Horkám 16/23, Praha 10, Hostivař, 10200, CZ

(210) **O-577112**  
(220) 21.01.2022  
(320) 21.01.2022  
(511) 3, 4  
(540)



(593) Obrazová  
(510) (3) vonné oleje a aromatické výtažky, vonné přípravky pro domácnost, přírodní esenciální oleje, aromatické látky (éterické oleje), výtažky z květin; (4) svíčky a knoty na svícení, svíčky, sójové svíčky.  
(591) Barevná  
(730) **Skotnica Martin**, Mlýnská 38, Jablunkov, 73991, CZ  
(740) **Law & Tech s.r.o.**, advokátní kancelář, JUDr. Marián Porvažník, 04001 Košice

(210) **O-577113**  
(220) 21.01.2022  
(320) 21.01.2022  
(511) 16, 21, 25, 28, 30  
(540)



(593) Obrazová  
(510) (16) papírové pivní tácky, papírové ubrusky, balicí papír, bloky, zápisníky, notesy, mapy, záložky do knih, periodické i neperiodické publikace, tištěné letáky, pozvánky, vstupenky a programy; etikety papírové, fotografie, plakáty, pohlednice, kalendáře, samolepky, obtisky, papírové vlajky a praporky, informační a reklamní produkty v papírové formě, ozdobné předměty z papíru; informační a reklamní produkty v papírové formě; (21) sklo a skleněné zboží, porcelán, poháry skleněné, sklenice, poháry keramické, džbány keramické, hrnky, stojany na jídelní lístky keramické, keramické a porcelánové tácky, porcelánové džbány, plastové kelímky, papírové kelímky, stojany na jídelní lístky papírové, láhve; (25) oděvy, včetně oděvů z kůže a napodobenin kůže, pokrývky hlavy, kšilty sluneční, štitky na čepice, kravaty, pásky ke kalhotám, ponožky s potiskem, obuv domácí, obuv sportovní, kloboučnické zboží, trička s potiskem, pokrývky hlavy a svrchní oblečení s potiskem, papírové čepice a kšilty; (28) hry, hračky a výrobky určené ke hraní, antistresové hračky, vycpané hračky, loutky, společenské hry, modely jako hračky, modely jako stavebnice, zařízení pro hraní her, sportovní potřeby, potřeby pro hry, puzzle, stírací losy pro loterijní hry, zábavné předměty žertovné; (30) pečivo a cukrovinky, čokoláda a výrobky z čokolády, zmrzlina, sorbety a jiné produkty určené ke konzumaci v mraženém stavu.  
(591) Barevná  
(730) **SNĚŽNÍK, a.s.**, Velká Morava 79, Dolní Morava, 56169, CZ  
(740) **Kořistka Martin**, CZ patentový zástupce, ETMA & EDA, Martin Kořistka, Karpatská 241/3, Brno, Starý Lískovec, 62500

(210) **O-577114**  
(220) 21.01.2022  
(320) 21.01.2022  
(511) 41  
(540)



(593) Obrazová  
(510) (41) trenérské služby v oblasti sportovních aktivit.  
(730) **Havel Marian Mgr.**, Korunní 1251/48, Praha 2, Vinohrady, 12000, CZ

(210) **O-577115**  
(220) 21.01.2022  
(320) 21.01.2022  
(511) 28  
(540)

**Stavebnice PK**

(592) Slovní  
(510) (28) stavebnice modelů (hračky), stavebnice (hračky).  
(730) **Rak Pavel Bc.**, č. p. 305, Klášter Hradiště nad Jizerou, 29415, CZ

(210) **O-577118**

(220) 23.01.2022

(320) 23.01.2022

(511) 37

(540)

### AUTO PATERA

(592) Slovní

(510) (37) údržba a opravy automobilů.

(730) **Patera David**, V Edenu 1455, Mníšek pod Brdy, 25210, CZ

(210) **O-577122**

(220) 21.01.2022

(320) 21.01.2022

(511) 9, 11, 35, 36, 38, 41, 42

(540)

### MEKIS

(592) Slovní

(510) (9) přístroje a nástroje vědecké, výzkumné, navigační, geodetické, fotografické, kinematografické, audiovizuální, optické, přístroje a nástroje pro vážení, měření, signalizaci, detekci, testování, inspekci, záchranu a výuku, zařízení a přístroje pro vedení, přepínání, přeměnu, akumulaci, regulaci nebo řízení distribuce nebo použití elektrického proudu, zařízení a nástroje pro záznam, přenos, reprodukci nebo zpracování zvuku, obrazu nebo dat, média se záznamem a stahovatelná média, počítačový software, prázdná digitální nebo analogová záznamová a úložná média, mechanismy pro zařízení uváděná do chodu vhozením mincí, registrační pokladny, výpočetní zařízení; (11) zařízení a instalace na osvětlování, vytápění, chlazení, výrobu páry, vaření, sušení, ventilaci, rozvod vody a zařízení pro sanitární účely; (35) reklama, propagace, řízení, organizace a administrativa obchodní činnosti, kancelářské práce; (36) finanční, peněžní a bankovní služby, pojišťovací služby; (38) telekomunikační služby; (41) vzdělávání, školení, zábava, sportovní a kulturní činnosti; (42) vědecké a technické služby a související výzkum a projektování, průmyslová analýza, průmyslový výzkum a průmyslový design, služby kontroly kvality a služby ověřování.

(730) **Česká republika - Ministerstvo průmyslu a obchodu**, Na Františku 1039/32, Praha 1, Staré Město, 11015, CZ

(210) **O-577123**

(220) 21.01.2022

(320) 21.01.2022

(511) 9, 11, 35, 36, 38, 41, 42

(540)

### M-ekis

(592) Slovní

(510) (9) přístroje a nástroje vědecké, výzkumné, navigační, geodetické, fotografické, kinematografické, audiovizuální, optické, přístroje a nástroje pro vážení, měření, signalizaci, detekci, testování, inspekci, záchranu a výuku, zařízení a přístroje pro vedení, přepínání, přeměnu, akumulaci, regulaci nebo řízení distribuce nebo použití elektrického proudu, zařízení a nástroje pro záznam, přenos, reprodukci nebo zpracování zvuku, obrazu nebo dat, média se záznamem a stahovatelná média, počítačový software, prázdná digitální nebo analogová záznamová a úložná média, mechanismy pro zařízení uváděná do chodu vhozením mincí, registrační pokladny, výpočetní zařízení; (11) zařízení a instalace na osvětlování, vytápění, chlazení, výrobu páry, vaření, sušení, ventilaci, rozvod vody a zařízení pro sanitární účely; (35) reklama, propagace, řízení, organizace a administrativa obchodní činnosti, kancelářské práce; (36) finanční, peněžní a bankovní služby, pojišťovací služby; (38) telekomunikační služby; (41) vzdělávání, školení, zábava, sportovní a kulturní činnosti; (42) vědecké a technické služby a související výzkum a projektování, průmyslová analýza, průmyslový výzkum a průmyslový design, služby kontroly kvality a služby ověřování.

(730) **Česká republika - Ministerstvo průmyslu a obchodu**, Na Františku 1039/32, Praha 1, Staré Město, 11015, CZ

(210) **O-577125**

(220) 21.01.2022

(320) 21.01.2022

(511) 9, 11, 35, 36, 38, 41, 42

(540)

### M-EKIS

(592) Slovní

(510) (9) přístroje a nástroje vědecké, výzkumné, navigační, geodetické, fotografické, kinematografické, audiovizuální, optické, přístroje a nástroje pro vážení, měření, signalizaci, detekci, testování, inspekci, záchranu a výuku, zařízení a přístroje pro vedení, přepínání, přeměnu, akumulaci, regulaci nebo řízení distribuce nebo použití elektrického proudu, zařízení a nástroje pro záznam, přenos, reprodukci nebo zpracování zvuku, obrazu nebo dat, média se záznamem a stahovatelná média, počítačový software, prázdná digitální nebo analogová záznamová a úložná média, mechanismy pro zařízení uváděná do chodu vhozením mincí, registrační pokladny, výpočetní zařízení; (11) zařízení a instalace na osvětlování, vytápění, chlazení, výrobu páry, vaření, sušení, ventilaci, rozvod vody a zařízení pro sanitární účely; (35) reklama, propagace, řízení, organizace a administrativa obchodní činnosti, kancelářské práce; (36) finanční, peněžní a bankovní služby, pojišťovací služby; (38) telekomunikační služby; (41) vzdělávání, školení, zábava, sportovní a kulturní činnosti; (42) vědecké a technické služby a související výzkum a projektování, průmyslová analýza, průmyslový výzkum a průmyslový design, služby kontroly kvality a služby ověřování.

(730) **Česká republika - Ministerstvo průmyslu a obchodu**, Na Františku 1039/32, Praha 1, Staré Město, 11015, CZ

(210) **O-577126**

(220) 21.01.2022

(320) 21.01.2022

(511) 9, 11, 35, 36, 38, 41, 42

(540)

### Mobilní EKIS

(592) Slovní

(510) (9) přístroje a nástroje vědecké, výzkumné, navigační, geodetické, fotografické, kinematografické, audiovizuální, optické, přístroje a nástroje pro vážení, měření, signalizaci, detekci, testování, inspekci, záchranu a výuku, zařízení a přístroje pro vedení, přepínání, přeměnu, akumulaci, regulaci nebo řízení distribuce nebo použití elektrického proudu, zařízení a nástroje pro záznam, přenos, reprodukci nebo zpracování zvuku, obrazu nebo dat, média se záznamem a stahovatelná média, počítačový software, prázdná digitální nebo analogová záznamová a úložná média, mechanismy pro zařízení uváděná do chodu vhozením mincí, registrační pokladny, výpočetní zařízení; (11) zařízení a instalace na osvětlování, vytápění, chlazení, výrobu páry, vaření, sušení, ventilaci, rozvod vody a zařízení pro sanitární účely; (35) reklama, propagace, řízení, organizace a administrativa obchodní činnosti, kancelářské práce; (36) finanční, peněžní a bankovní služby, pojišťovací služby; (38) telekomunikační služby; (41) vzdělávání, školení, zábava, sportovní a kulturní činnosti; (42) vědecké a technické služby a související výzkum a projektování, průmyslová analýza, průmyslový výzkum a průmyslový design, služby kontroly kvality a služby ověřování.

(730) **Česká republika - Ministerstvo průmyslu a obchodu**, Na Františku 1039/32, Praha 1, Staré Město, 11015, CZ

(210) **O-577144**

(220) 24.01.2022

(320) 24.01.2022

(511) 3

(540)

**PRÁDLOPER**

(593) Obrazová

(510) (3) prací prostředky, biologické prací prostředky, tekuté prací prostředky, chemické prací prostředky, prací prostředky pro komerční prádelny, prací prostředky, které vážou nečistoty, prací prostředky, které vážou barviva, prací prostředky na úklid v domácnosti, přípravky pro bělení a jiné prací prostředky.

(591) Barevná  
(730) **Rejthar Filip Ing.**, Střížkovská 434/31, Praha 8, Střížkov, 18000, CZ

(210) **O-577149**  
(220) 24.01.2022  
(320) 24.01.2022  
(511) 3, 7, 8  
(540)



(593) Obrazová  
(510) (3) brusiva, diamantové abrazivum (brusivo); (7) řezné diamanty (součásti strojů); (8) brusné kameny, obrušovací nástroje (ruční nástroje), smirkové brusné kotouče, nástroje na vyříznutí tvaru (ruční nástroje), nástroje na vyříznutí tvaru (řezné nástroje), řezné diamanty (části ručních nástrojů).  
(730) **KOVIAN, s.r.o.**, Športovná 749, 900 61 Gajary, SK  
(740) Mgr. Jana Führerová, advokátka, Sokolovská 81/55, Praha 8, Karlín, 18600

(210) **O-577154**  
(220) 24.01.2022  
(320) 24.01.2022  
(511) 9, 16, 28  
(540)



(593) Obrazová  
(510) (9) počítačové programy, software; (16) knihy; (28) šachy.  
(730) **Mrázek David**, Vlháčkova 1826, Roztoky, 25263, CZ

(210) **O-577156**  
(220) 25.01.2022  
(320) 25.01.2022  
(511) 9, 16, 25, 35, 41  
(540)



(593) Obrazová  
(510) (9) nosiče zvukových nahrávek, videozáznamy, stahovatelné hudební soubory; (16) plakáty, letáky, brožury, samolepky, fotografie; (25) pánské, dámské a dětské oděvy, obuv, opasky, čepice, oděvy, potítka na zápěstí, spodní prádlo, tílka, trička, mikiny; (35) reklama, propagace, poskytování obchodních informací, merchandising, marketing; (41) organizace koncertů, živá hudební vystoupení, živá vystoupení hudebních skupin, digitální video, audio a multimediální zábavní vydavatelské služby, vydavatelské služby, hudební vydavatelství.  
(730) **Andrássy Miroslav**, Na Lani 214, Nový Jičín, Loučka, 74101, CZ

(210) **O-577160**  
(220) 25.01.2022  
(320) 25.01.2022  
(511) 9, 16, 38, 41  
(540)

### Můj čas na káfičko pro vaše HOBBY a volný čas

(592) Slovní  
(510) (9) elektronické informační katalogy, stahovatelné elektronické publikace, knihy v elektronické podobě, nosiče zvukových a zvukově-obrazových a obrazových záznamů, včetně software na CD a DVD discích a magnetických nosičích, software pro počítače; (16) tiskoviny, periodické a neperiodické publikace na papírových nosičích, časopisy, noviny, knihy, prospekty, plakáty, data a databáze na papírových nosičích, kalendáře, fotografie (tištěné), pohlednice, samolepky, knihařské výrobky, informační a propagační výrobky z papíru, včetně dekorativních předmětů z papíru, obalový materiál z papíru a balicí fólie z plastu, papírové a plastové sáčky a tašky, kancelářské potřeby (vyjma nábytku); (38) šíření elektronických informací, zpráv textových, zvukových a zvukově - obrazových, elektronických časopisů, knih a děl prostřednictvím počítačové sítě internet a satelitů, výměna elektronických zpráv a informací, služby zabezpečující audiovizuální komunikaci prostřednictvím informačních a telekomunikačních sítí, prostřednictvím počítačové sítě Internet a satelitů, šíření audiovizuálních děl, zpráv a informací, anket a soutěží v rámci této třídy, poskytování odborných informací a poradenských služeb k výše uvedeným službám v rámci této třídy, televizní vysílání; (41) nakladatelská a vydavatelská činnost, vydávání knih, publikací, časopisů, CD ROM titulů, audiovizuálních děl, datových souborů včetně jejich elektronické podoby, zvukových a zvukově obrazových záznamů, korespondenční kurzy, informace o možnostech zábavy a rekreace, klubové služby.  
(730) **RF HOBBY s.r.o.**, Bohdalecká 1420/6, Praha 10, Michle, 10100, CZ  
(740) Rada & Partner advokátní kancelář, s.r.o., JUDr. Ing. Eva Radová, advokát, Na příkopě 988/31, Praha 1, Staré Město, 11000

(210) **O-577161**  
(220) 25.01.2022  
(320) 25.01.2022  
(511) 9, 25, 28, 41, 43  
(540)



- (593) Obrazová  
(510) (9) boxerské přilby, měřicí, detekční, monitorovací a kontrolní zařízení, pomůcky na ochranu hlavy; (25) části oděvů, obuvi a pokrývek hlavy, obuv, oděvy, pokrývky hlavy, boxerská obuv, boxerské trenýrky, dresy na bojové sporty; (28) hračky, hry a žertovné předměty, přístroje a zařízení pro zábavní parky a hřiště, sportovní zařízení a zařízení ke cvičení, boxerské rukavice, boxovací pytle, boxerské ringy, boxovací hračky; (41) služby v oblasti vzdělávání, zábavy a sportu, služby v oblasti sportu a fitness, dohled nad tělesným cvičením, fitness centra (provozování), hodiny cvičení, hodiny pohybových aktivit, informační služby o závodech, informační služby týkající se sportu, instruktáž fitness tréninku, vzdělávací a školicí služby, cvičení (praktické ukázky), akademie (vzdělávání), pronájem zařízení a vybavení ke vzdělávání, zábavě, sportu a kultuře, výuka boxu; (43) dočasné ubytování, poskytování jídla a nápojů.  
(591) Barevná  
(730) **Knopp Patrik**, Cyklistická 2721/5, Plzeň, Východní Předměstí, 32600, CZ  
(740) Advokátní kancelář Ungr, Knaizl & spol., s.r.o., JUDr. Zdeněk Knaizl, advokát, Harantova 511/14, Plzeň, Jižní Předměstí, 30100

(210) **O-577163**  
(220) 25.01.2022  
(320) 25.01.2022  
(511) 3, 29, 30, 31, 32, 33, 34  
(540)



- (593) Obrazová  
(510) (3) drogistické výrobky, přípravky pro praní, čištění, leštění, bělení, odmašťování a broušení, parfumerie, kosmetika, mýdla, vonné oleje, zubní pasty, vlasové vody, šampony; (29) mléčné výrobky, mléko, oleje, tuky, vejce, marmelády, džemy, ovoce a zelenina - zavařená, sušená, mražená, maso, ryby; (30) káva, čaj, kakao, cukr, rýže, mouka, přípravky z obilnin, chléb, pečivo, cukrovinky, zmrzliny, polárky, koření, med, hořčice, ocet, rýže; (31) čerstvé ovoce a zelenina, květiny, krmivo pro zvířata, výrobky zahradnické a zemědělské, zrní, sazenice, semena; (32) nápoje nealkoholické, pivo; (33) alkoholické nápoje, destiláty; (34) tabák, cigarety, doutníky, zápalky, potřeby pro kuřáky.  
(591) Barevná  
(730) **GiTeCh Group s.r.o.**, Mattioliho 3274/1, Praha 10, Záběhlice, 10600, CZ  
(740) PROPATENT, Ing. Vlasta Sedláčková, patentový zástupce, Pod Pekařkou 107/1, Praha 4, Podolí, 14700

(210) **O-577170**  
(220) 25.01.2022  
(320) 25.01.2022  
(511) 41, 43  
(540)



- (593) Obrazová  
(510) (41) organizování a pořádání kulturních, výchovných, vzdělávacích, zábavných a sportovních akcí a soutěží, organizování a pořádání hudebních akcí, diskoték, koncertů, tanečních večerů a festivalů, služby pro oddech, rekreaci a relaxaci v rámci této třídy, pronájem sportovišť; (43) služby spojené s provozováním pohostinství, restaurací a podniků rychlého občerstvení, poskytování ubytovacích služeb, hostinská činnost, restaurace, služby barů, služby motelů, hotelové služby, provozování penzionů, catering.  
(591) Barevná  
(730) **Sporhotel Kácov, s.r.o.**, Menclova 2480/6, Praha 8, Libeň, 18000, CZ  
(740) PatentCentrum Sedlák & Partners s.r.o., Okružní 2824, České Budějovice, České Budějovice 3, 37001

(210) **O-577201**  
(220) 26.01.2022  
(320) 26.01.2022  
(511) 29, 30, 35  
(540)



- (593) Obrazová  
(510) (29) gelové bujóny, směsi v pastě na přípravu hotových jídel a šťáv k masu na bázi živočišných nebo rostlinných surovin, masové výpeky v pastě, hotové omáčky v pastě na bázi živočišných nebo rostlinných surovin, paštiky, masové pomazánky, rybí pomazánky, zeleninové pomazánky, rajský protlak, zeleninové pyré, olivové pyré, sýrové pomazánky, sýry, mléčné pomazánky; (30) hořčice, studené omáčky (dipy), tatarské omáčky, majonézy, omáčky na špagety, salsa omáčky, pikantní omáčky, dressingy, kečup, kořenící směsi, koření; (35) maloobchod a velkoobchod shora uvedenými výrobky ve tř. 29 a 30, reklama, podpora prodeje, pronájem reklamního času v komunikačních médiích a na sociálních sítích.  
(591) Barevná  
(730) **Orkla Foods Česko a Slovensko a.s.**, Mělnická 133, Byšice, 27732, CZ  
(740) Mgr. Jana Šuranová Traplová, advokátka, Přístavní 531/24, Praha 7, Holešovice, 17000

(210) **O-577206**  
(220) 26.01.2022  
(320) 26.01.2022  
(511) 3, 5, 44  
(540)



(593) Obrazová  
(510) (3) kosmetika, pleťové krémy a pleťové vody; (5) injekční kožní výplň, farmaceutické výrobky; (44) fyzioterapie, kadeřnictví, lázeňské služby, léčebně-kosmetické služby, kosmetické ošetřování, lékařská vyšetření, lékařské služby, manikúra, masáže, nemocnice, plastická chirurgie, pronájem zdravotnického vybavení, salóny krásy, sanatoria, sauny, ošetřovatelské služby, služby psychologa, služby vizážistů, umělé oplodnění, zdravotní péče, zdravotní poradenství.  
(730) **Rouha Alena Mgr.**, Prokopská 295/6, Praha 1, Malá Strana, 11800, CZ

(210) **O-577218**  
(220) 27.01.2022  
(320) 27.01.2022  
(511) 35, 41  
(540)

## HERO TRANSLATING

(592) Slovní  
(510) (35) přepisování textů, kancelářské a administrativní služby; (41) překladatelské a tlumočnické služby.  
(730) **Hero Translating s.r.o.**, Dobrovského 824/50, Brno, Královo Pole, 61200, CZ

(210) **O-577221**  
(220) 27.01.2022  
(320) 27.01.2022  
(511) 3, 21, 44  
(540)



(593) Obrazová  
(510) (3) kosmetika, kosmetické přípravky, kosmetika po osobní hygienu, parfumerie a vonné přípravky; (21) kosmetické a hygienické potřeby, potřeby pro péči o krásu; (44) služby kosmetické péče o pleť a tělo, kosmetické poradenství, služby péče o hygienu a krásu, laserová epilace, přístrojová kosmetologie, masáže, kadeřnictví.  
(730) **Gulyás Eugénia Mgr.**, Ledvinova 1714/12, Praha 4, Chodov, 14900, CZ  
(740) **ŠTAIDL LEŠKA ADVOKÁTI s.r.o.**, JUDr. Jiří Štáidl, advokát, Apolinářská 445/6, Praha 2, Nové Město, 12800

(210) **O-577231**  
(220) 27.01.2022  
(320) 27.01.2022  
(511) 9, 11, 37, 42  
(540)

## V-system

(592) Slovní  
(510) (9) přístroje, nástroje a kabely pro oblast elektřiny, elektrické vypínače a spínače, elektrické regulátory, termostaty, regulátory tepla (termostaty), zařízení na regulaci teploty (termostaty), ovladače a regulační přístroje, měřicí, detekční, monitorovací a kontrolní zařízení, teplotní čidla (termostaty); (11) topná, ventilační a klimatizační zařízení a čisticí zařízení, topné kabely, solární panely (vytápění), zařízení na vytápění podlah, zařízení pro průmyslové vytápění, zařízení na centrální vytápění, přístroje pro podlahové vytápění, pokojové vytápění, elektrická topná tělesa, elektrická topná tělesa v podobě fólií, ventilační [klimatizační] zařízení a přístroje, topné, ventilační a klimatizační systémy; (37) instalace elektrospotřebičů; (42) návrhářské a technické poradenství, služby technického poradenství vztahující se k pozemnímu stavitelství, technologické konzultace.  
(730) **V-systém elektro s.r.o.**, Rubešova 626, Benešov, 25601, CZ

(210) **O-577232**  
(220) 27.01.2022  
(320) 27.01.2022  
(511) 9, 11, 37, 42  
(540)

## V-systems

(592) Slovní  
(510) (9) přístroje, nástroje a kabely pro oblast elektřiny, elektrické vypínače a spínače, elektrické regulátory, termostaty, regulátory tepla (termostaty), zařízení na regulaci teploty (termostaty), ovladače a regulační přístroje, měřicí, detekční, monitorovací a kontrolní zařízení, teplotní čidla (termostaty); (11) topná, ventilační a klimatizační zařízení a čisticí zařízení, topné kabely, solární panely (vytápění), zařízení na vytápění podlah, zařízení pro průmyslové vytápění, zařízení na centrální vytápění, přístroje pro podlahové vytápění, pokojové vytápění, elektrická topná tělesa, elektrická topná tělesa v podobě fólií, ventilační [klimatizační] zařízení a přístroje, topné, ventilační a klimatizační systémy; (37) instalace elektrospotřebičů; (42) návrhářské a technické poradenství, služby technického poradenství vztahující se k pozemnímu stavitelství, technologické konzultace.  
(730) **V-systém elektro s.r.o.**, Rubešova 626, Benešov, 25601, CZ

(210) **O-577233**  
(220) 27.01.2022  
(320) 27.01.2022  
(511) 9, 11, 37, 42  
(540)

## V-SYS

(592) Slovní  
(510) (9) přístroje, nástroje a kabely pro oblast elektřiny, elektrické vypínače a spínače, elektrické regulátory, termostaty, regulátory tepla (termostaty), zařízení na regulaci teploty (termostaty), ovladače a regulační přístroje, měřicí, detekční, monitorovací a kontrolní zařízení, teplotní čidla (termostaty); (11) topná, ventilační a klimatizační zařízení a čisticí zařízení, topné kabely, solární panely (vytápění), zařízení na vytápění podlah, zařízení pro průmyslové vytápění, zařízení na centrální vytápění, přístroje pro podlahové vytápění, pokojové vytápění, elektrická topná tělesa, elektrická topná tělesa v podobě fólií, ventilační [klimatizační] zařízení a přístroje, topné, ventilační a klimatizační systémy; (37) instalace elektrospotřebičů; (42) návrhářské a technické poradenství, služby technického poradenství vztahující se k pozemnímu stavitelství, technologické konzultace.  
(730) **V-systém elektro s.r.o.**, Rubešova 626, Benešov, 25601, CZ

(210) **O-577234**

(220) 27.01.2022

(320) 27.01.2022

(511) 9, 11, 37, 42

(540)

### V-system elektro

(592) Slovní

(510) (9) přístroje, nástroje a kabely pro oblast elektřiny, elektrické vypínače a spínače, elektrické regulátory, termostaty, regulátory tepla (termostaty), zařízení na regulaci teploty (termostaty), ovladače a regulační přístroje, měřicí, detekční, monitorovací a kontrolní zařízení, teplotní čidla (termostaty); (11) topná, ventilační a klimatizační zařízení a čisticí zařízení, topné kabely, solární panely (vytápění), zařízení na vytápění podlah, zařízení pro průmyslové vytápění, zařízení na centrální vytápění, přístroje pro podlahové vytápění, pokojové vytápění, elektrická topná tělesa, elektrická topná tělesa v podobě fólií, ventilační [klimatizační] zařízení a přístroje, topné, ventilační a klimatizační systémy; (37) instalace elektrospotřebičů; (42) návrhářské a technické poradenství, služby technického poradenství vztahující se k pozemnímu stavitelství, technologické konzultace.

(730) **V-systém elektro s.r.o.**, Rubešova 626, Benešov, 25601, CZ

(210) **O-577246**

(220) 27.01.2022

(320) 27.01.2022

(511) 32

(540)



(593) Obrazová

(510) (32) piva, minerální vody, šumivé nápoje a jiné nápoje nealkoholické, nápoje a šťávy ovocné, sirupy a jiné přípravky k zhotovování nápojů.

(730) **Roček Ondřej**, Dolnokrčská 2035/17, Praha 4, Krč, 14000, CZ

(740) **KOREJZOVA LEGAL v.o.s.**, JUDr. Petra Sauvage de Brantes advokátka, Korunní 810/104, Praha 10, Vinohrady, 10100

(210) **O-577261**

(220) 28.01.2022

(320) 28.01.2022

(511) 6, 19, 20, 22

(540)



(593) Obrazová

(510) (6) kovové dveře, vrata, okna a okenní kryty, kovové ochranné sítě proti hmyzu; (19) nekovové dveře, vrata okna a okenní kryty, nekovové ochranné sítě proti hmyzu; (20) vnitřní žaluzie a rolety a příslušenství k záclonám a vnitřním žaluziím a roletám spadající do této třídy; (22) markýzy a plachty, markýzy z textilních materiálů, rolety ze syntetických materiálů, textilní clony na ochranu proti větru, venkovní textilní rolety, sluneční clony (venkovní) z textilií, plátěné baldachýny, markýzy ze syntetických materiálů, provázky (pásky) pro horizontální okenní žaluzie, venkovní textilní žaluzie.

(730) **MATO-DUO s.r.o.**, Franklinova 1275/2, Ostrava, Vítkovice, 70300, CZ

(740) Jirousek, Skalník, Bernatík a partneři, advokátní kancelář, JUDr. Martin Skyba, advokát, Preslova 361/9, Ostrava, 70200

(210) **O-577268**

(220) 28.01.2022

(320) 28.01.2022

(511) 9, 11, 37, 42

(540)



(593) Obrazová

(593) Obrazová

(510) (9) přístroje, nástroje a kabely pro oblast elektřiny, elektrické vypínače a spínače, elektrické regulátory, termostaty, regulátory tepla (termostaty), zařízení na regulaci teploty (termostaty), ovladače a regulační přístroje, měřicí, detekční, monitorovací a kontrolní zařízení, teplotní čidla (termostaty); (11) topná, ventilační a klimatizační zařízení a čisticí zařízení, topné kabely, solární panely (vytápění), zařízení na vytápění podlah, zařízení pro průmyslové vytápění, zařízení na centrální vytápění, přístroje pro podlahové vytápění, pokojové vytápění, elektrická topná tělesa, elektrická topná tělesa v podobě fólií, ventilační (klimatizační) zařízení a přístroje, topné, ventilační a klimatizační systémy; (37) instalace elektrospotřebičů; (42) návrhářské a technické poradenství, služby technického poradenství vztahující se k pozemnímu stavitelství, technologické konzultace.

(591) Barevná

(730) **V-systém elektro s.r.o.**, Rubešova 626, Benešov, 25601, CZ

(210) **O-577272**

(220) 28.01.2022

(320) 28.01.2022

(511) 9, 41, 44

(540)

### KINISI

(592) Slovní

(510) (9) mobilní aplikace, stahovatelné počítačové aplikace, vzdělávací mobilní aplikace; (41) praktické cvičení (předvádění), instruktáž ke cvičení, hodiny



cvičení, služby posiloven (cvičení), sportovní aktivity, instruktážní kurzy týkající se zdraví, vzdělávací služby týkající se zdraví, odborné vzdělávání v oblasti zdraví a wellness; (44) fyzioterapie, elektroterapeutické služby v oblasti fyzioterapie, poradenské služby týkající se zdraví, konzultační služby týkající se péče o zdraví, masáže, fyzická rehabilitace.

- (730) **KINISI s.r.o.**, Plkovská 2934/1, Praha 9, Horní Počernice, 19300, CZ  
(740) Mgr. Bc. Jakub Vojtovič, Dvorecké náměstí 597/2, Praha 4, Podolí, 14700

- (210) **O-577297**  
(220) 31.01.2022  
(320) 31.01.2022  
(511) 41, 44  
(540)



- (593) Obrazová  
(510) (41) školení, školicí služby zaměřené na první pomoc, vzdělávací služby týkající se první pomoci, odborné vzdělávání v oblasti první pomoci, školení v oblasti vzdělávání, poskytování školení ve formě kurzů, vzdělávací kurzy; (44) poskytování informací o zdraví.  
(591) Barevná  
(730) **Bořutová Kateřina Mgr.**, Paseky 512, Želechovice nad Dřevnicí, 76311, CZ  
(740) Mgr. Filip Petráš, Advokátní kancelář Petráš Rezek s.r.o. advokát, 2. května 7134, Zlín, 76001

- (210) **O-577333**  
(220) 01.02.2022  
(320) 01.02.2022  
(511) 5, 35  
(540)



- (593) Obrazová  
(510) (5) hygienické přípravky a hygienické výrobky, potravní doplňky a dietetické přípravky, zubní přípravky a výrobky a léčebné zubní pasty, léčiva a veterinární přípravky a výrobky, farmaceutické přípravky a přírodní léčiva, obvazy, obvazový materiál a aplikátory léčebných přípravků; (35) obchodní informační služby a informace pro spotřebitele, pomoc v obchodní a podnikatelské činnosti, management a administrativní služby, reklamní, marketingové a propagační služby, reklama.  
(591) Barevná  
(730) **W-Pharm Lékarna Praha 5 s.r.o.**, Křižovnická 86/6, Praha 1, Staré Město, 11000, CZ  
(740) JUDr. Matúš Návrat PhD, LL.M., Navrat & Partners, s.r.o., Nademlejnská 600/1, Praha 9, Hloubětín, 19800

- (210) **O-577334**  
(220) 01.02.2022  
(320) 01.02.2022  
(511) 5, 35  
(540)

URINworld

- (593) Obrazová  
(510) (5) farmaceutické výrobky, farmaceutické výrobky pro léčbu respiračních onemocnění, farmaceutické výrobky na prevenci onemocnění dýchacího systému, vitamíny, minerály a stopové prvky, hygienické přípravky pro lékařské účely, potravinové doplňky pro lékařské účely, dietetické potraviny a látky upravené na lékařské nebo veterinární použití, kojenecká výživa, doplňky stravy pro člověka a zvířata, vitaminové přípravky v podobě potravinových doplňků, dezinfekční prostředky, medicínské zubní pasty a sirupy, bylinné čaje a extrakty pro lékařské účely, léčivé doplňky stravy, výživové nebo dietetické přípravky pro lékařské účely používané jako denní potravinové doplňky ve formě instantních potravin nebo samostatných směsí, a to z mléka v prášku nebo z živočišných nebo rostlinných bílkovin, také s přidáním vitamínů nebo minerálů nebo stopových prvků nebo cukru, proteinové přípravky nebo potraviny pro lékařské použití, vitaminové a minerály obohacené potraviny ve formě koncentrátů pro lékařské použití jako doplňky výživy, potravinové doplňky ne pro léčebné účely zařazené v této třídě; (35) reklama na léčivé přípravky, dietetické látky, doplňky stravy, vitamíny a lékařské přípravky a léčivé látky, na potraviny a nápoje pro lékařské účely, na potraviny a nápoje ne pro lékařské účely, obchodní informace a poradenství pro spotřebitele, pořádání a vedení reklamních akcí, firemních prezentací a náborových akcí, organizace výstav a veletrhů pro reklamní účely, pořádání informačních akcí týkajících se odborných obchodních záležitostí v oblasti zdravotní péče, podpora veřejného povědomí formou reklamních kampaní zaměřených na potřebu léčby a zvládání zdravotních poruch poskytnutím písemných informací o nemocech, možných léčích a na vědeckých studiích, maloobchodní a velkoobchodní služby v oblasti farmaceutických přípravků, vitamínů, doplňků stravy, dietních doplňků, léčivých zubních past a sirupů, léčivých přípravků pro zdravotní péči, on-line maloobchodní služby týkající se farmaceutických výrobků, vitamínů, doplňků stravy, dietních doplňků, léčivých zubních past a sirupů a léčivých přípravků pro zdravotní péči.  
(591) Barevná  
(730) **Janků Rostislav**, Skupova 952, Vejpnice, 33027, CZ

- (210) **O-577335**  
(220) 01.02.2022  
(320) 01.02.2022  
(511) 5, 35  
(540)

HEMOWorld

- (593) Obrazová  
(510) (5) farmaceutické výrobky, farmaceutické výrobky pro léčbu respiračních onemocnění, farmaceutické výrobky na prevenci onemocnění dýchacího systému, vitamíny, minerály a stopové prvky, hygienické přípravky pro lékařské účely, potravinové doplňky pro lékařské účely, dietetické potraviny a látky upravené na lékařské nebo veterinární použití, kojenecká výživa, doplňky stravy pro člověka a zvířata, vitaminové přípravky v podobě potravinových doplňků, dezinfekční prostředky, medicínské zubní pasty a sirupy, bylinné čaje a extrakty pro lékařské účely, léčivé doplňky stravy, výživové nebo dietetické přípravky pro lékařské účely používané

jako denní potravinové doplňky ve formě instantních potravin nebo samostatných směsí, a to z mléka v prášku nebo z živočišných nebo rostlinných bílkovin, také s přidáním vitamínů nebo minerálů nebo stopových prvků nebo cukru, proteinové přípravky nebo potraviny pro lékařské použití, vitamínové a minerální obohacené potraviny ve formě koncentrátů pro lékařské použití jako doplňky výživy, potravinové doplňky ne pro léčebné účely zařazené v této třídě; (35) reklama na léčivé přípravky, dietetické látky, doplňky stravy, vitamíny a lékařské přípravky a léčivé látky, na potraviny a nápoje pro lékařské účely, na potraviny a nápoje ne pro lékařské účely, obchodní informace a poradenství pro spotřebitele, pořádání a vedení reklamních akcí, firemních prezentací a náborových akcí, organizace výstav a veletrhů pro reklamní účely, pořádání informačních akcí týkajících se odborných obchodních záležitostí v oblasti zdravotní péče, podpora veřejného povědomí formou reklamních kampaní zaměřených na potřebu léčby a zvládání zdravotních poruch poskytnutím písemných informací o nemocech, možných lécích a na vědeckých studiích, maloobchodní a velkoobchodní služby v oblasti farmaceutických přípravků, vitamínů, doplňků stravy, dietních doplňků, léčivých zubních past a sirupů, léčivých přípravků pro zdravotní péči, on-line maloobchodní služby týkající se farmaceutických výrobků, vitamínů, doplňků stravy, dietních doplňků, léčivých zubních past a sirupů a léčivých přípravků pro zdravotní péči.

(591) Barevná

(730) **Janků Rostislav**, Skupova 952, Vejpřice, 33027, CZ(210) **O-577336**

(220) 01.02.2022

(320) 01.02.2022

(511) 5, 29, 30, 32

(540)

**...where goodness meets happiness**

(592) Slovní

(510) (5) potravní doplňky a dietetické přípravky, dietetické potraviny přizpůsobené pro malé děti, potraviny a nápoje pro batolata a kojence, dietní potraviny přizpůsobené pro nemocné, kojenecká výživa, vitamínové přípravky, dietní doplňky pro lidskou potřebu, dietní doplňky k léčebnému použití, dietetické potraviny upravené k léčebným účelům, doplňky zdravé výživy pro osoby se zvláštními dietními požadavky; (29) želé, džemy, kompoty, ovocné a zeleninové pomazánky, pomazánky na bázi luštěnin, pomazánky na chléb obsahující tuk, omáčky (dipy), tyčinky z ořechů nebo semínek, jogurty, ochucené jogurty, jogurty na pití, mléčné nápoje, náplně do ovocných koláčů, mléčné pomazánky, jogurtové dezerty, ovocné dezerty, mléčné výrobky a jejich náhražky, pochutiny na bázi ořechů, dezerty z mléčných výrobků, jedlé oleje a tuky; (30) ochucené omáčky, čatni a pasty, sladké pomazánky [med], tyčinky (cukrovinky), sladkosti (bonbóny), sladké tyčinky a žvýkačky, nápoje na bázi čaje, semínka olejin k použití jako koření, slané pečivo, sladké pečivo a cukrářské výrobky, koláče, koláče (s náplní), sladké polevy a náplně, mšičky dezerty, pudinky, cereální pochutiny, pekárenské výrobky, krekry, dochucovala, hotové dezerty [cukrovinky; (32) nealkoholické nápoje, nealkoholické nápoje syčené i nesyčené, minerální vody, šumivé nápoje, nápoje iontové a energetické, ovocné a zeleninové šťávy (nápoje), nealkoholické ovocné nektary, sirupy, koncentráty a jiné přípravky na výrobu nápojů, energetické nápoje obsahující kofein, nealkoholické nápoje na bázi piva, piva, nealkoholická piva, nealkoholická piva s ovocnou příchutí.

(730) **AGRA GROUP a.s.**, Tovární 201, Střelské Hoštice, 38715, CZ(740) **HARBER IP s.r.o.**, Dukelských hrdinů 567/52, Praha 7, Holešovice, 17000(210) **O-577347**

(220) 02.02.2022

(320) 02.02.2022

(511) 12, 35

(540)

**BE ICONIC**

(592) Slovní

(510) (12) pozemní motorová vozidla, jmenovitě automobily, sportovní užitková vozidla, kamiony, dodávky, jejich motory a konstrukční části; (35) propagace marketingu motorových vozidel a oprav motorových vozidel, maloobchodní prodej motorových vozidel, dílů a příslušenství motorových vozidel, poskytování spotřebitelských informací o automobilech k prodeji nebo pronájmu prostřednictvím tištěných materiálů, audio a video nahrávek, televizní a rozhlasové reklamy, online reklamy, internetových webových stránek a propagačních soutěží.

(730) **GENERAL MOTORS LLC**, 300 Renaissance Center, Detroit Michigan 48265-3000, US(740) **JUDr. Jiří Čermák**, advokát, Klimentůvská 1216/46, Praha 1, Nové Město, 11000(210) **O-577348**

(220) 02.02.2022

(320) 02.02.2022

(511) 25, 34, 35

(540)

**Born to vape**

(592) Slovní

(510) (25) části oděvů, obuvi a pokrývek hlavy, obuv, oděvy, pokrývky hlavy; (34) osobní vaporizéry a elektronické cigarety a příchutě a roztoky pro ně; (35) reklamní, marketingové a propagační služby.

(730) **Adam's vape s.r.o.**, Holická 1173/49a, Olomouc, Hodolany, 77900, CZ(210) **O-577352**

(220) 02.02.2022

(320) 02.02.2022

(511) 1

(540)

**KARBOFERT**

(592) Slovní

(510) (1) kultivační média, hnojiva a chemické látky pro použití v zemědělství, zahradnictví a lesnictví, půdní substrát, substráty pro rostliny, substráty k použití v zemědělství, zahradnictví a lesnictví.

(730) **KARBO HF s.r.o.**, Průhon 609, Brandýs nad Labem-Stará Boleslav, Stará Boleslav, 25001, CZ(210) **O-577715**

(220) 21.02.2022

(320) 21.02.2022

(511) 3, 14, 18, 25

(540)

**JK Klett**

(592) Slovní

(510) (3) adstringentní přípravky pro kosmetické účely, ambra (parfém), antiperspirační mýdla, antiperspiranty (toaletní potřeby), aroma difúzéry s rákosovými tyčinkami, aromatické látky (éterické oleje), badyánová esence, balzámy, jiné než pro léčebné účely, barviva pro toaletní účely, barvy na tělo (kosmetika), barvy na vlasy, barvy na vousy, basma (kosmetické barvivo), bělicí přípravky (odbarvovače) pro kosmetické účely, bergamotový olej, bylinné výtažky pro kosmetické účely, citrónové éterické oleje, citrónový éterický olej, čaj do koupele pro kosmetické účely, čistící mléko pro toaletní účely, deodoranti, deodoranty pro lidskou potřebu nebo pro zvířata, depilační přípravky, depilační vosk, dětské čistící ubrousky, esenciální oleje pro aromaterapeutické použití, éterické esence, éterické oleje, éterické oleje z cedrového dřeva, fyto kosmetické přípravky, gelové náplasti na oči pro kosmetické účely, gely na bělení zubů, henna (kosmetické barvivo), holicí přípravky, chladivé spreje pro kosmetické účely, jasmínový olej, kolagenové přípravky pro kosmetické účely, kolínská voda, kosmetické krémy, kosmetické masky, kosmetické přípravky, kosmetické přípravky do koupele, kosmetické přípravky na obočí, kosmetické přípravky na řasy, kosmetické přípravky pro děti, kosmetické přípravky pro péči o pokožku, kosmetické přípravky pro zestříhání, kosmetické soupravy, kosmetické tužky, koupelové přípravky, ne pro léčebné účely, koupelové soli, ne pro lékařské účely, krém na obuv, krém pro bělení pokožky, krémy na bázi esenciálních olejů, pro aromaterapeutické použití, kvilajová kúra pro praní, laky na nehty, laky na vlasy, lepicí pásy k vytvoření vzhledu dvojího očních víček, lepidla pro kosmetické účely, lepidla pro připevnění umělých řas, lepidla pro připevnění umělých vlasů, lesky na rty, leštidla na boty, levandulová voda, levandulový olej, libavkový olej, ličidla, mandlové mléko pro kosmetické účely, mandlové mýdlo, mandlový olej, masážní gely jiné než pro léčebné účely, masážní svíčky ke kosmetickým účelům, mátová esence (éterický olej), micelární voda, mýdla, mýdla v kostce, mýdlo proti pocení nohou, mýdlo na holení, napařovací masky na jedno použití ne pro léčebné účely, neléčivé mycí přípravky pro intimní hygienu, neutralizační přípravky na trvalou ondulaci, odlakovače nehtů, odličovací přípravky, oleje pro kosmetické účely, oleje pro toaletní účely, osvěžovače vzduchu, ozdobné nálepky na nehty, ozdobné obtisky pro kosmetické účely, papírky na osvěžení dechu, parfémovaná voda, parfémované sáčky do prádla, parfémy,

pásky na bělení zubů, pižmo (parfumerie), pleťové vody po holení, pleťové vody pro kosmetické účely, pomády pro kosmetické účely, potpourris (vonné látky), pouzdra na rtěnky, prostředky ústní hygieny, přípravky na líčení, přípravky na ondulaci vlasů, přípravky na opalování (kosmetické přípravky), přípravky na osvěžení dechu pro osobní hygienu, přípravky pro narovnávání vlasů, přípravky pro péči o nehty, přípravky pro praní prádla, přípravky s aloe vera pro kosmetické účely, pudr na líčení, rtěnky, růžový olej, řasenky, spreje pro osvěžení dechu, sprchové přípravky pro intimní hygienu nebo deodoranční použití (toaletní potřeby), suché šampony, šampony, tekutá latexová barva na tělo pro kosmetické účely, tělové típytky, tělový pudr pro toaletní použití, textilní pleťové masky pro kosmetické účely, toaletní přípravky, toaletní voda, tonika pro kosmetické účely, típytky na nehty, tužky na obočí, ubrousky napuštěné pleťovou vodou, ubrousky napuštěné přípravky na odličování, umělé nehty, umělé řasy, ústní vody ne pro lékařské účely, vatové tampony napuštěné přípravky na odličování, vatové tampóny pro kosmetické účely, vlasové kondicionéry, vlasové vody, vonné dřevo, vonné tyčinky, výtažky z květin (parfémy); (14) amulety (šperky), brože (šperky), cestovní šperkovnice (zavinovací pouzdra), hodinky, jehlice do klobouků (šperky), jehlice do kravát, jehlice (šperky), kazety na hodinky, kazety na šperky, klíčenky (dělené kroužky s ozdobou nebo jako přívěsek), klíčenky vysouvací, krabičky z drahých kovů, krucifixy jako šperky, manžetové knoflíčky, medailonky (šperky), náhrdelníky (šperky), náramkové hodinky, náramky (šperky), náramky z vyšiváného textilu (šperky), našívací etikety z drahých kovů, na oděvy, našívací štítky z drahých kovů na oděvy, náušnice, odznaky z drahých kovů, ozdoby z gagátu (černého jantaru), prsteny (šperky), přívěsky ke kroužkům na klíče, přívěsky (šperky), řemínky k náramkovým hodinkám, řetízky k hodinkám, řetízky (šperky), skleněná bižuterie (imitace drahokamů), spony na kravaty, šperkovnice, šperky, šperky ke zdobení klobouků, šperky ke zdobení obuvi, šperky vyráběné technikou cloisonné, šperky ze slonoviny, šperky ze žlutého jantaru; (18) aktovky, batohy, cestovní kufrý (velké lodní), cestovní soupravy (kožené výrobky), cestovní tašky, cestovní vaky na oděvy, dámské kabelky (psaníčka), dámské peněženky, deštníky, diplomatické kufříky, kabelky, klíčenky, kompresní organizéry uzpůsobené pro zavazadla, kožené krabice na klobouky, kožené našívací etikety na oděvy, kožené našívací štítky na oděvy, krosny na nošení dětí, kufrý, kufrý na kolečkách, malá cestovní zavazadla, motorizované kufrý, nákupní tašky na kolečkách, náprsní tašky, obaly na deštníky, oblečky pro domácí mazlíčky, organizéry do kufrů, plážové tašky, pouzdra na platební karty, pouzdra na vizitky, pouzdra na vizitky (náprsní tašky), pouzdra z kůže nebo

kožené lepenky, randsely (japonské školní tašky), řetízkové kabelky, sety organizérů do zavazadel, sportovní tašky, školní tašky, tašky, toaletní kufříky, nevybavené, toaletní taštičky, nevybavené, tomy, turistické batohy, vaky na nošení dětí, visačky na zavazadla, závěsná nosítka na nošení dětí, znovupoužitelné nákupní tašky; (25) barety, boa (kožešínové límce), body (spodní prádlo), boty, bundy, bundy a krátké kabáty s výplní, čapky, členky (oděvy), čepice, čepice do sprchy, dámská přiléhavá tílka (bodice), dámské spodní kalhotky, dámské šaty, dámské topy bez ramínek, dětské kalhotky (spodní prádlo), domácí obuv, dřeváky, formy na klobouky, gabardénové pláště (oděvy), halenky (blůzy), hřejivé návleky na nohy, kabáty, kalhoty, kalhoty kratší délky, kapesníčky do horní kapsy saka, kapsy pro oděvy, klapky na uši (oděvy), kombiné (spodní prádlo), kompresní trika, konfekční oděvy, korzety (spodní prádlo), korzety (typu corselet), košile, košile s krátkým rukávem, kotníková obuv, koupací sandály, kožené oděvy, kožešínové stoly, kožešiny (oděvy), kožichy, kravaty, kšandy, šle, kšilty (k nošení na hlavě), latexové oděvy, legíny (kalhoty), límce a límečky (oděvy), lodičky (obuv), manžety, masky na spaní, mikíny, nákrčníky, nalepovací podprsenky, náprsenky, návleky na nohy, nepromokavé oděvy, obuv, obuv s provázkovou podešví, oděvy, oděvy obsahující zeštíhlující látky, oděvy pro cyklisty, oděvy se zabudovanými LED diodami, oděvy z imitací kůže, oděvy z papíru, odnímatelné límečky, opasky na peníze (oděvy), palčáky (rukavice), pánské krátké spodky, pánské obleky, pánské plavky, pánské trenýrky, boxerky, parky, pásky (oděvy), peleríny, plastrony (kravatové šátky), plavky, plážová obuv, plážové oděvy, pletené oděvní výrobky, podpatky, podprsenky, podvazkové pásy, podvazky, podvazky na punčochy, pokrývky hlavy, ponča, ponožky, pulovry, punčochové kalhoty, punčochové zboží, punčochy, pyžama, riflové bundy, roláky, roušky (oděvy) nikoliv pro lékařské nebo hygienické účely, rukavice bez prstů palčáky, rukavice (oděvy), rukávničky (oděvy), saka (oděvy), sandály, spodní prádlo, sportovní obuv, středně vysoká obuv, sukně, svetry (oděvy), svrchní oděvy, svrchníky, šály, šátky a šály, šátky bandana, šátky na hlavu, šatové sukně, šněrovací vyšší obuv, šortky (oděvy), šortkové sukně, tepláky, topy (oděvy), trička, tuniky, vesty, vybavy pro novorozence (oděvy), vyšivávané oděvy, vyšší obuv, zimní bundy, župany.

(730) **Klett Jitka**, Na Cisařce 3223/24, Praha 5, Smíchov, 15000, CZ

(740) **Lars Magnus Klett**, advokát, Voctářova 2449/5, Praha 8, 18000

### Zamítnuté a částečně odmítnuté/zamítnuté přihlášky ochranných známek po zveřejnění

Zjistí-li Úřad v průběhu řízení o námitkách, že přihlašovaná ochranná známka nespĺňuje podmínky pro zápis, přihlášku zamítne. Zjistí-li, že přihlašovaná ochranná známka nespĺňuje podmínky pro zápis jen pro některé výrobky nebo služby, přihlášku odmítne/zamítne v rozsahu výrobků nebo služeb, pro které přihláška nespĺňuje podmínky zápisu. S ohledem na tuto skutečnost, obsahuje tato kapitola údaje o rozhodnutích o zamítnutí přihlášky ochranné známky v celém nebo částečném rozsahu na základě ustanovení § 26 zákona č. 441/2003 Sb.

Údaje o výsledku rozhodnutí (zamítnutí přihlášky, částečné odmítnutí/zamítnutí přihlášky) jsou uvedeny jako datum právní moci rozhodnutí/výsledek rozhodnutí.

(210) **O-566499**

(540)

**Republica Coffee**

(592) Slovní

18.02.2022/NABYTÍ P.M. - ZAMÍTNUTÍ PŘIHLÁŠKY PO  
ZVEŘEJNĚNÍ

---

### Zamítnuté námítky týkající se ochranných známek

V průběhu řízení o námítkách může být Úřadem zjištěno, že přihlašovaná ochranná známka, která byla zveřejněna ve Věstníku, nezasahuje do zákonem chráněných starších práv třetích osob, tzv. namítajících, uvedených v ustanovení § 7 zákona č. 441/2003 Sb., a proto Úřad námítky zamítne. Údaje o rozhodnutích o zamítnutí námítek na základě ustanovení § 26 zákona č. 441/2003 Sb. jsou obsaženy v této kapitole.

(210) **O-554169**  
(540)



(593) Obrazová  
22.02.2022/ NABYTÍ P.M. – ZAMÍTNUTÍ NÁMITEK

---

(210) **O-560501**  
(540)

**medicinka.cz**

(592) Slovní  
19.02.2022/ NABYTÍ P.M. – ZAMÍTNUTÍ NÁMITEK

---

(210) **O-563130**  
(540)

**REALO realitní servis**

(592) Slovní  
18.02.2022/ NABYTÍ P.M. – ZAMÍTNUTÍ NÁMITEK

---

(210) **O-563633**  
(540)



(593) Obrazová  
19.02.2022/ NABYTÍ P.M. – ZAMÍTNUTÍ NÁMITEK

---

(210) **O-563635**  
(540)



(593) Obrazová  
19.02.2022/ NABYTÍ P.M. – ZAMÍTNUTÍ NÁMITEK

---

(210) **O-565813**  
(540)

**XCOVID**

(592) Slovní  
23.02.2022/ NABYTÍ P.M. – ZAMÍTNUTÍ NÁMITEK

---

### Přehled zápisů ochranných známek bez změny ve vztahu ke zveřejněným přihláškám

Kapitola obsahuje údaje o ochranných známkách zapsaných na základě ustanovení § 28 odst. 1 zákona č. 441/2003 Sb., u kterých nedošlo ke změně údajů oproti zveřejněné přihlášce ochranné známky.

Číselný přehled (111)											
390397	390398	390399	390400	390401	390402	390403	390404	390405	390406	390407	390408
390409	390410	390411	390412	390413	390414	390415	390416	390417	390418	390419	390420
390421	390422	390423	390424	390425	390426	390427	390428	390429	390430	390431	390432
390433	390434	390435	390436	390437	390438	390439	390440	390441	390442	390443	390444
390445	390446	390447	390448	390449	390450	390451	390452	390453	390454	390455	390456
390457	390458	390459	390460	390461	390462	390463	390464	390465	390466	390467	390468
390469	390470	390471	390472	390473	390474	390475	390476	390477	390478	390479	390480
390481	390482	390483	390484	390485	390486	390487	390488	390489	390490	390491	390492
390493	390494	390495	390496	390497	390498	390499	390500	390501	390502	390503	390504
390505	390506	390507	390508	390509	390510	390511	390512	390513	390514	390515	390516
390517	390518	390519	390520	390521	390522	390523	390524	390525	390526	390527	390528
390529	390530	390531	390532	390533	390534	390535	390536	390537	390538	390539	390540
390541	390542	390543	390544	390545	390546						

## Zápisy ochranných známek bez změny ve vztahu ke zveřejněným přihláškám

- (111) **390397**  
(220) 20.08.2021  
(320) 20.08.2021  
(442) 18.11.2021  
(151) 23.02.2022  
(730) **SAZKA a.s.**, Evropská 866/69, Praha 6, Vokovice, 16000, CZ  
(740) Halaxová & Halaxová TETRAPAT, Mgr. Eva Halaxová, Jinonická 804/80, Praha 5, Košíře, 15800  
(210) O-574139  
(591) Barevná  
(510) (9) aplikace a herní software určené k účasti sázejících na hazardních hrách, jednotlivé internetové technické hry, internetové živé hry a elektronické losy internetových loterií; (16) papír, lepenka, reklamní, propagační a užitkové výrobky z papíru určené pro propagaci, periodické i neperiodické publikace, tištěné informační, reklamní a propagační materiály v rámci této třídy určené pro propagaci, tiskárenské výrobky a kartonážní výrobky, a to krabice, data a databáze na papírových nosičích, psací potřeby, kalendáře, diáře, školní potřeby, sázenky, sázkové tikety, vstupenky; (28) herní zařízení a systémy, jejichž prostřednictvím jsou provozovány hazardní hry, losy loterií, terminály a samoobslužné terminály zajišťující provoz loterií, kurzových sázek a jiných hazardních her, samoobslužná koncová zařízení technických her provozovaných v hernách a kasínech, stoly živé hry; (41) provoz veškerých hazardních her, včetně těch provozovaných dálkovým přístupem prostřednictvím internetu, tedy loterií, kurzových sázek, totalizátorových her, binga, technických her, živých her, tombol nebo turnajů malého rozsahu, jakožto vykonávání činností spočívajících v uskutečňování hazardních her se záměrem dosažení zisku, zejména příjem sázek a vkladů do hazardní hry, pořádání a organizování kulturních, sportovních a společenských událostí, soutěží, předprodej a prodej vstupenek, organizování a pořádání vzdělávacích akcí, provozování sportovních zařízení.  
(511) 9, 16, 28, 41  
(540)



(593) Obrazová

- (111) **390398**  
(220) 23.08.2021  
(320) 23.08.2021  
(442) 18.11.2021  
(151) 23.02.2022  
(730) **APPKEE s.r.o.**, Smetanovo náměstí 1180/7, Ostrava, Moravská Ostrava, 70200, CZ  
(740) Advokátní kancelář Klega, Mgr. Jiří Klega, Bohumínská 1553, Rychvald, 73532  
(210) O-574157  
(591) Barevná  
(510) (9) přístroje a nástroje vědecké, fotografické, kinematografické, optické, zařízení a nástroje pro záznam, přenos, reprodukci nebo zpracování zvuku, obrazu nebo dat, média se záznamem a i stahovatelná média, počítačový software, prázdná digitální nebo analogová záznamová a úložná média, výpočetní zařízení; (35) reklama, reklamní oznamovací zprávy s kupony v rámci vlastní reklamní mobilní aplikace na míru, propagace, řízení obchodní činnosti, obchodní administrativa, kancelářské práce, reklamní bannery (služby); (42) vědecké a technické služby a související výzkum a projektování, průmyslová analýza a výzkum a design, kontrola kvality,

služby ověřování, navrhování a vývoj počítačového hardwaru a softwaru, vytváření mobilních aplikací na míru.

(511) 9, 35, 42  
(540)

# APPKEE

(593) Obrazová

- (111) **390399**  
(220) 07.09.2021  
(320) 07.09.2021  
(442) 18.11.2021  
(151) 23.02.2022  
(730) **Nišev Radek**, Kašparova 520, Liberec, Liberec XXV-Vesec, 46312, CZ  
(210) O-574494  
(510) (9) bezdrátová komunikační zařízení pro přenos hlasu, dat, obrazu, audio, video a multimediálního obsahu, chytré hodinky, chytré náramky, dětské chytré hodinky, dětské chytré náramky, chytré brýle, bezdrátová sluchátka, chytré hodinky, dětské chytré náramky, chytré brýle, bezdrátová sluchátka, monitorovací zařízení nošená na těle, počítačový software pro nastavování, konfiguraci, provozování nebo ovládání mobilních zařízení, mobilních telefonů, zařízení k nošení počítačů, periferních zařízení počítačů, set top boxů, televizorů a audio a video přehrávačů, software pro vývoj aplikací, periferní zařízení počítačů, mobilní telefony, mobilní elektronická zařízení, elektronická zařízení k nošení, set top boxy a audio a video přehrávače a rekordéry, nositelné počítačové periferie, periferní zařízení k nošení na sobě pro použití s počítači, mobilními telefony, mobilními elektronickými zařízeními, chytrými hodinkami, chytrými brýlemi, televizory, set-top boxy a audio a video přehrávači a rekordéry, náhlavní sady pro použití s počítači, chytrými telefony, chytrými náramky, dětskými chytrými hodinkami, dětskými chytrými náramky, chytrými brýlemi, mobilními elektronickými zařízeními, elektronickými zařízeními k nošení na sobě, chytrými hodinkami, televizory a audio a video přehrávači a rekordéry, přístroje pro záznam a reprodukci zvuku, digitální čtečky a audio a videorekordéry, reproduktory, audiopřístroje pro motorová vozidla, přístroje pro záznam hlasu a rozpoznávání hlasu, sluchátka, mikrofony, rádia, rádiové přijímače a vysílače, dálkové ovladače pro ovládání počítačů, mobilních telefonů, mobilních elektronických zařízení, elektronických zařízení k nošení, chytrých hodinek, chytrých náramků, dětských chytrých hodinek, dětských chytrých náramků, chytrých brýlí, audio a video přehrávačů a rekordérů, televizorů, reproduktorů, zesilovačů, systémů domácího kina a zábavních systémů, zařízení k nošení pro ovládání počítačů, mobilních telefonů, mobilních elektronických zařízení, elektronických zařízení k nošení, chytrých hodinek, chytrých náramků, dětských chytrých hodinek, dětských chytrých náramků, chytrých brýlí, audio a video přehrávačů a rekordérů, televizorů, reproduktorů, zesilovačů, systémů domácího kina a zábavních systémů, nabíječky baterií, elektrické a elektronické konektory, spojky, dráty, kabely, nabíječky, dokovací stanice, adaptéry k použití se vším výše uvedeným zbožím ve třídě 9, rozhraní pro počítače, mobilní digitální elektronická zařízení, televizory, kryty, tašky, pouzdra, obaly, řemeny a šňůrky pro mobilní digitální elektronická zařízení, elektronická zařízení k nošení na sobě, náhlavní sluchátka, dálkové ovladače, elektronické přístroje pro hlasové povely a rozpoznávání hlasu pro ovládání provozu zařízení spotřební elektroniky a rezidenčních systémů, části a příslušenství pro počítače; (14) hodiny, hodinky, bižuterie, klenoty a šperky, náramky, náhrdelníky, řemínky k hodinkám, hodinková pouzdra.

(511) 9, 14  
(540)

## WRISTCANDY

(592) Slovní

- (111) **390400**  
(220) 07.09.2021  
(320) 07.09.2021  
(442) 18.11.2021

- (151) 23.02.2022  
(730) **Nišev Radek**, Kašparova 520, Liberec, Liberec XXV-Vesec, 46312, CZ  
(210) O-574495  
(510) (9) bezdrátová komunikační zařízení pro přenos hlasu, dat, obrazu, audio, video a multimediálního obsahu, chytré hodinky, chytré náramky, dětské chytré hodinky, dětské chytré náramky, chytré brýle, bezdrátová sluchátka, monitorovací zařízení nošená na těle, počítačový software pro nastavování, konfiguraci, provozování nebo ovládání mobilních zařízení, mobilních telefonů, zařízení k nošení počítačů, periferních zařízení počítačů, set top boxů, televizorů a audio a video přehrávačů, software pro vývoj aplikací, periferní zařízení počítačů, mobilní telefony, mobilní elektronická zařízení, elektronická zařízení k nošení, set top boxy a audio a video přehrávače a rekordéry, nositelné počítačové periferie, periferní zařízení k nošení na sobě pro použití s počítači, mobilními telefony, mobilními elektronickými zařízeními, chytrými hodinkami, chytrými brýlemi, televizory, set-top boxy a audio a video přehrávači a rekordéry, náhlavní sady pro použití s počítači, chytrými telefony, chytrými náramky, dětskými chytrými hodinkami, dětskými chytrými náramky, chytrými brýlemi, mobilními elektronickými zařízeními, elektronickými zařízeními k nošení na sobě, chytrými hodinkami, televizory a audio a video přehrávači a rekordéry, přístroje pro záznam a reprodukci zvuku, digitální čtečky a audio a videorekordéry, reproduktory, audiopřístroje pro motorová vozidla, přístroje pro záznam hlasu a rozpoznávání hlasu, sluchátka, mikrofony, rádia, rádiové přijímače a vysílače, dálkové ovladače pro ovládání počítačů, mobilních telefonů, mobilních elektronických zařízení, elektronických zařízení k nošení, chytrých hodinek, chytrých náramků, dětských chytrých hodinek, dětských chytrých náramků, chytrých brýlí, audio a video přehrávačů a rekordérů, televizorů, reproduktorů, zesilovačů, systémů domácího kina a zábavních systémů, zařízení k nošení pro ovládání počítačů, mobilních telefonů, mobilních elektronických zařízení, elektronických zařízení k nošení, chytrých hodinek, chytrých náramků, dětských chytrých hodinek, dětských chytrých náramků, chytrých brýlí, audio a video přehrávačů a rekordérů, televizorů, reproduktorů, zesilovačů, systémů domácího kina a zábavních systémů, nabíječky baterií, elektrické a elektronické konektory, spojky, dráty, kabely, nabíječky, dokovací stanice, adaptéry k použití se vším výše uvedeným zbožím ve třídě 9, rozhraní pro počítače, mobilní digitální elektronická zařízení, televizory, kryty, tašky, pouzdra, obaly, řemeny a šňůrky pro mobilní digitální elektronická zařízení, elektronická zařízení k nošení na sobě, náhlavní sluchátka, dálkové ovladače, elektronické přístroje pro hlasové povely a rozpoznávání hlasu pro ovládání provozu zařízení spotřební elektroniky a rezidenčních systémů, části a příslušenství pro počítače; (14) hodiny, hodinky, bižuterie, klenoty a šperky, náramky, náhrdelníky, řemínky k hodinkám, hodinková pouzdra; (28) hračky, hry pro děti, sportovní vybavení a pomůcky pro děti.

(511) 9, 14, 28

(540)

**KIDZ**

(592) Slovní

- (111) **390401**  
(220) 18.07.2019  
(320) 18.07.2019  
(442) 02.10.2019  
(151) 23.02.2022  
(730) **Praga Studios, s.r.o.**, Na poříčí 1079/3a, Praha 1, Nové Město, 11000, CZ  
(210) O-557266  
(510) (36) pronájem nemovitostí, zprostředkování nemovitostí, realitní kanceláře, správa majetku, vybírání nájemného, inkasování nájemného, makléřství, jednatelství, kapitálové investice; (37) stavebnictví, stavitelství, dozor nad stavbami.

(511) 36, 37

(540)

**PRAGA**  
STUDIOS

(593) Obrazová

- (111) **390402**  
(220) 19.12.2019

- (320) 19.12.2019  
(442) 18.11.2021  
(151) 23.02.2022  
(730) **Výzkumný ústav zemědělské techniky, v. v. i.**, Drnovská 507, Praha 6, Ruzyně, 16101, CZ  
(210) O-560636  
(510) (41) online vydávání elektronického časopisu, semináře, školení, vzdělávání; (42) vědecký výzkum, expertizy, laboratorní a vědecké služby, odborné poradenství v zemědělství.

(511) 41, 42

(540) **Výzkumný ústav zemědělské techniky, v. v. i.**

(592) Slovní

- (111) **390403**  
(220) 28.09.2020  
(320) 28.09.2020  
(442) 18.11.2021  
(151) 23.02.2022  
(730) **Havlíková Petra**, Hodonínská 628/3, Brno, Komárov, 61700, CZ  
(210) O-566868  
(510) (16) knihy receptů; (35) poradenství (odborné obchodní), obchodní konzultační a poradenské služby; (41) pořádání vzdělávacích seminářů, přednášek a kurzů týkajících se vaření (přípravy svačín), pořádání ochutnávek svačín (zábava); (43) poskytování jídel (svačín), pořádání ochutnávek svačín (poskytování jídel), poradenství v oblasti přípravy jídel (svačín).

(511) 16, 35, 41, 43

(540)

**svačinkový tahák**

(592) Slovní

- (111) **390404**  
(220) 11.03.2021  
(320) 11.03.2021  
(442) 18.11.2021  
(151) 23.02.2022  
(730) **JUDDY BAGETY, s.r.o.**, Těšinská 991/3, Havířov, Bludovice, 73601, CZ  
(740) Ing. Petr Soukup, tř. Svobody 43/39, Olomouc, 77900  
(210) O-570449  
(510) (20) obaly (krabice) z umělých hmot a nádoby z umělých hmot jako obaly, zejména pro potravinové výrobky, palety přepravní nekovové, servisovací stolky, dekorativní předměty (přenosné), zahrnuté v této třídě, díla umělecká ze dřeva, vosku, sádry nebo umělých hmot, zahrnuté v této třídě, obrazové rámy, nábytkové konstrukce, figurky z kosti, slonoviny, sádry, umělých hmot, vosku nebo dřeva, zahrnuté v této třídě, sochy a sošky ze dřeva, korku, rákosu, třtiny, proutí, rohoviny, kosti, slonoviny, velrybích kostic, lastur, jantaru, perleti, mořské pěny a náhražek všech těchto materiálů, zahrnuté v této třídě, plastiky spadající do této třídy, dekorativní korálkové závěsy, dekorativní nástěnné plakety, nikoliv z textilu nebo kovu; (21) mísy a misky s výjimkou mís z drahých kovů, mísy salátové, hluboké misky, misky na ovoce, skleněné misky, servisovací misky, zapékací misky, misky na máslo, vázy s výjimkou váz z drahých kovů, skleněné džbánky, džbány, držáky na nože, podložky na krájení, stojany na nože, tácky papírové, pohárky z papíru nebo umělých hmot, porcelán, sklenice na pití, předměty umělecké z porcelánu, terakoty nebo skla, brčka na pití; (29) ančovičky (neživé), garnáty (neživí), humří (neživí), kaviár, rybí konzervy, korýši (s výjimkou živých), lanýže (konzervované), krevety (neživé), langusty (neživé), lososi (neživí), měkkýši (neživí), rybí moučka, mušle (neživé), rybí plátky, ryby syrové (neživé), solené, uzené, konzervované, marinované, slanečky, sledi (neživí), sardinky (neživí), sumýši (neživí), tuňáci (neživí), ústřice (neživé), hlemýždi, hlemýžď vejce (na konzumaci), zvěřina, extrakty z chaluh jako potrava, potravinářské výrobky z ryb a masa, masové výtahy, masné výrobky tepelně neopracované, masové šřávy (omáčky), drůbež (neživá), bujóny, přípravky na bujóny a vývary spadající do třídy 29, droby, vnitřnosti, dršťky, šunka, huspenina, játra, játrové paštiky, tukové pomazánky, paštiky, polévky, jelita, klobásy, tlačénka, slanina, salámy, párky, uzeniny, smažené potraviny jako smažené řízky, karbanátky, sekaná, konzervy masové, jedlé oleje a tuky, vepřové sádlo, konzervy zeleninové, konzervovaná cibule, konzervovaná čočka, fazole, hrách a sojové boby (jako potrava), hranolky bramborové, krokety, bramborové lupínky, kysané zelí, nakládaná zelenina, zeleninové saláty,



šťávy na vaření a polévky, zelenina v pikantním nálevu, žampióny (konzervované), ovoce mražené, zavařené, kandované, sušené, konzervované, ovocně-zeleninové saláty, maso-zeleninové saláty, ovocné saláty, ořechy zpracované, vejce, lahůdkářské výrobky jako vaječné, uzeninové, rybí a jiné pomazánky a saláty, aspikové a rosolové misky a další lahůdkářské výrobky zařazené do této třídy, dřev (ovocná), džemy, marmeláda, želatina jedlá, hamburgery čerstvé a chlazené, náhražky mléka, a to mandlové mléko, kokosové mléko, arašidové mléko, pistáciové mléko, liskooříškové mléko, ovesné mléko, kešu mléko, rýžové mléko, konopné mléko, sojové mléko, náhražky mléka a z nich vyrobená mléka na pití, kysané mléko, kefir, smetana a šlehačka, tofu, jogurty, ovocné jogurty, jogurty na pití, jogurty s čokoládou nebo kakaovými přísadami, nemléčná smetana, tvaroh, jídla z ovocného či bylinkového tvarohu vyrobeného z náhrady mléka, nemléčné sýrové výrobky, tukové pomazánky na chléb, mléčné koktejly, margaríny, másla a výrobky z něj, másla vyrobená z mletých přírodních či pražených ořechů, mandlí, arašidů a semen; (30) koření jako anýz, badyán, hřebíček, kari, kurkuma, muškátový oříšek, zázvor, nové koření, pepř, chuťové přísady, potravinové trestí, kypřicí prášek, přípravky na ztužení šlehačky, kapary, pečivo s masovou náplní, pirožky s masem, obložené/plněné bagety, palačinky a pizzy čerstvé i chlazené, koláče, rýžové koláčky, pečivo, chléb, rohlíky, sendviče, tortily, ravioli, masové pirožky, žemle, knedlíky, keksy, suchary, sušenky, biskvity, perníky, cukroví, oplatky, cukrovinky, bonbóny, karamely, marcipán, mandlové těsto, máslové tukové těsto, listové těsto, zákusky, dorty, ozdoby na dorty jedlé, pudinky, žvýkací guma, pralinky, chalva, čokoláda, čokoládové nápoje, kakao, kakaové nápoje, káva, kávové a kávovinové nápoje, čaj, nápoje na bázi čaje, zmrzliny, prášky na výrobu zmrzliny, zmrzlinové poháry, přísady do zmrzlin spadající do této třídy, sorbety a jiné produkty určené ke konzumaci v mraženém stavu, želé ovocné, med, medovíčky, propolis, včelí kašička, droždí, cukr, sůl, led přírodní nebo umělý, koření látky pro zjemnění masa pro domácnost, těstoviny, makaróny, nudle, vlasové nudle, špagety, ságo, tapioka, mouky pšeničná, žitná, sojová, tapioková a kukuřičná, kukuřičný škrob, kukuřičné vločky, kukuřice mletá, ovesné vločky, popcorn, cereálie, fazolová moučka, kroupy, krupice, rýže, zpracovaný ječmen, pšenice, žito a oves, majonéza a majonézové saláty, dresinky, kečup, rajčatová omáčka, ocet, zálivky na ochucení, suši, lahůdkářské výrobky zařazené do této třídy, pudinky, kokosové pudinky, sójové pudinky, arašidové pudinky, mandlové pudinky, konopné pudinky, rýžové pudinky, tapioka, müsli; (31) čerstvé arašidy, citrusové plody, čerstvé hrozny, čerstvé ovoce, čerstvé brambory, čekanka, čerstvá čočka, čerstvé fazole, čerstvý hrách, hlávkový salát, řepa jedlá, sezam, chaluhy pro humánní nebo živočišnou spotřebu, svatojánský chléb, chmel, čerstvé kaštany, čerstvý kopr (koření), kopřivy, okurky, čerstvé olivy, nezpracované ořechy, kolové oříšky, kokosové ořechy a lískové oříšky, ječmen, pšenice, žito, oves, houby čerstvé, podhoubí (houbová kultura pro výsev), krmivo pro zvířata, krmné směsi, psí suchary, nápoje pro domácí zvířata, humři živí, rybí jikry, živí korýši, živé langusty, čerstvé lanýže, živí měkkýši, živí raci, živé ryby, živé návnady na ryby, sěpie, živí sumýši, živé ústřice; (32) nealkoholické nápoje syčené i nesyčené včetně nápojů minerálních, šumivých, iontových a energetických, sirupy, koncentráty a jiné nealkoholické přípravky pro přípravu nápojů, ovocné a zeleninové šťávy, mošty, ovocné nektary a nápoje z ovocných šťáv, stolní a minerální vody, diabetické a dietetické nápoje neléčebné, práškové nealkoholické nápoje, práškové přípravky a příchutě pro výrobu nealkoholických nápojů a likérů, obohacené vitamínové nápoje a koncentráty, nealkoholické aperitivy, nápoje na bázi rýže, mandlí, kokosu, arašidů, lískových oříšků, pistácií, konopí a soji, jiné než náhražky mléka; (33) alkoholické nápoje, zejména likéry, destiláty, lihoviny, vinné nápoje, aperitivy, vína, vína a likéry pro trávení, nízkoalkoholické míchané nápoje, bowle a jiné alkoholické nápoje obsahující ovoce; (35) reklama, propagace, inzerce, reklama on-line v počítačové síti, maloobchod, velkoobchod, obchodní činnost a internetový obchod s výše uvedenými výrobky ve třídách 20, 21, 29, 30, 31, 32 a 33, zprostředkovatelská činnost v oblasti obchodu s výše uvedenými výrobky ve třídách 20, 21, 29, 30 a 31, 32 a 33, pomoc při řízení obchodní činnosti, obchodní administrativa, prezentace výrobků v komunikačních médiích pro účely maloobchodu, prezentace výrobků a služeb, včetně prezentace na www stránkách v počítačové síti internet, prezentace výrobků na e-shopu, provozování e-shopu; (39) zásilková obchodní činnost, doprava, přeprava, skladování, balení a distribuce zboží a výrobků, mrazirenská činnost spadající do této třídy, silniční motorová doprava nákladní; (40) porážka zvířat, uzení potravin, konzervace, marinování, solení a jiné úpravy potravin; (42) činnost technických poradců v oblasti potravinářství, výzkum, vývoj, testování, poradenská a expertní činnost v oblasti potravin pro běžnou konzumaci, potravních doplňků, funkčních potravin, potravin pro zvláštní účely (léčebných i neléčebných), potravin pro diabetiky a dietetiky, potravin pro

kojené a batolata, veškerých nápojů nealkoholických i alkoholických, a to včetně směsí, přípravků a sirupů pro přípravu nápojů; (43) restaurace včetně restaurací samoobslužných restaurací podávajících pokrmy přes ulici, výroba lahůdek, služby poskytované v restauracích a jiných zařízeních podávajících pokrmy a nápoje připravené ke konzumaci, jakož i při prodeji pokrmových specialit, hostinská činnost.

(511) 20, 21, 29, 30, 31, 32, 33, 35, 39, 40, 42, 43  
(540)



(593) Obrazová

(111) **390405**  
(220) 05.05.2021  
(320) 05.05.2021  
(442) 18.11.2021  
(151) 23.02.2022  
(730) **NeoVize s.r.o.**, Na Truhlárce 2067/6, Praha 8, Libeň, 18000, CZ  
(740) LEGALITĚ advokátní kancelář s.r.o., Václavská 316/12, Praha 2, Nové Město, 12000  
(210) O-571826

(510) (9) výrobky oční optiky všeho druhu zařazené do třídy 9; (10) lasery pro lékařské účely, oftalmoskopy, oftalmometry, oftalmologické přístroje; (35) marketing, reklama, propagační činnosti a inzerce všemi druhy médií, zprostředkovatelská činnost v oblasti obchodu, export-import, velkoobchod-maloobchod, internetový obchod, vše se zdravotnickými výrobky; (41) výchovná, školicí a vzdělávací činnost ve zdravotnictví, pořádání a organizace odborných kurzů, seminářů, konferencí a sympozií v oblasti lékařské a ošetrovatelské, výuka oční mikrochirurgie, publikační činnost, informace o výchově a vzdělávání, zejména v oblasti očních optiků a optometristů, nakladatelská a vydavatelská činnost, tvorba a šíření audiovizuálních záznamů; (42) výzkum inovačních výrobků a chirurgických postupů pro zlepšení zraku, vědecké a technologické služby a související výzkum a vývoj, konzultační a poradenská činnost v oboru měřicí, přístrojové, laboratorní a instrumentační techniky; (44) lékařské a léčebné služby, zejména v oblasti očního lékařství (oftalmologie), refrakční zkoušky, optické práce a služby oční optiky, služby optika, zprostředkovatelství optických služeb, činnost refrakčního centra, aplikace kontaktních čoček na základě odpovídajících vyšetření, veškeré služby oftalmologické, oftalmoskopické a optometrické, provozování zdravotních zařízení, poskytování lůžkové a ambulanti zdravotní péče, základní a specializovaná, diagnostická a léčebná péče, preventivní péče a lékárenská činnost, operace šedého zákalu, předpisy brýlí na základě refrakční zkoušky, refrakční oční operace, specializovaná oční vyšetření a předpisy brýlí, poskytování veškeré lázeňské péče, včetně preventivní, léčebné, rehabilitační a rekondiční péče, poskytování odborných zdravotnických služeb, masérské služby, psychologické poradenství a diagnostika, zprostředkovatelská a poradenská činnost v uvedených oblastech.

(511) 9, 10, 35, 41, 42, 44

(540)

**NeoVize**

(592) Slovní

(111) **390406**  
(220) 15.05.2021  
(320) 15.05.2021  
(442) 18.11.2021  
(151) 23.02.2022  
(730) **Dream Living s.r.o.**, Věžeňská 116/5, Praha 1, Staré Město, 11000, CZ  
(210) O-572060

(510) (43) informační, poradenské a rezervační služby týkající se dočasného ubytování, hotely (rezervace -).

(511) 43

(540)

(592) Slovní

## The Viaduct

(111) **390407**

(220) 18.05.2021

(320) 18.05.2021

(442) 18.11.2021

(510) 23.02.2022

(730) **Hrbek Jan**, Ptáčov č. ev. 8, Třebíč, 67401, CZ

**Kuthan David**, č. p. 49, Krahulov, 67521, CZ

(740) Jan Hrbek, Ptáčov č. ev. 8, Třebíč, 67401

(210) O-572111

(510) (30) koření; (35) maloobchod a velkoobchod s vanilkou (vanilkové lusky, mletá vanilka); (40) zpracování potravin a nápojů.

(511) 30, 35, 40

(540)

## Dr. Vanilka

(592) Slovní

(111) **390408**

(220) 26.05.2021

(320) 26.05.2021

(442) 18.11.2021

(510) 23.02.2022

(730) **Geopur, a.s.**, Kyjovská 1986/15, Praha 4, Krč, 14200, CZ

(210) O-572298

(510) (6) kovové ploty, hliník; (37) služby výstavby plotů.

(511) 6, 37

(540)



# GARDIS

(593) Obrazová

(111) **390409**

(220) 27.05.2021

(320) 27.05.2021

(442) 18.11.2021

(510) 23.02.2022

(730) **Florea Holland s.r.o.**, Roháčova 145/14, Praha 3, Žižkov, 13000, CZ

(740) Mgr. Petra Dolejšová, advokátka, Karlovarská 1104/14b, Praha 6, Ruzyně, 16100

(210) O-572369

(510) (9) aplikační software, nahráný obsah (počítačové programy, data a informace), interaktivní software, programy na zpracování dat, software na zpracování dat; (31) květiny; (35) maloobchodní služby zaměřené na květiny, obchodní poradenství a informace pro spotřebitele, reklamní, marketingové a propagační služby, vydávání reklamních materiálů on-line, věrnostní zákaznické služby ke komerčním, propagačním a/nebo

reklamním účelům, služby zákaznického klubu pro komerční, propagační a/nebo reklamní účely, reklama on-line, venkovní reklama, obchodní propagace; (39) doručování květin.

(511) 9, 31, 35, 39

(540)

(592) Slovní

## floreář

(111) **390410**

(220) 03.06.2021

(320) 03.06.2021

(442) 18.11.2021

(510) 23.02.2022

(730) **Vinný dům, spol. s r.o.**, Toužimská 588/70, Praha 9, Kbely, 19700, CZ

(740) HKR advokátní kancelář, s.r.o., Jiří Hnát, Na Pankráci 404/30a, Praha 4, Nusle, 14000

(210) O-572520

(591) Barevná

(510) (1) chemické a organické sloučeniny pro použití při výrobě potravin a nápojů; (7) stroje a přístroje na zpracování a přípravu potravin a nápojů; (32) nealkoholické nápoje, pivo a pivovarnické výrobky, přípravky pro výrobu nápojů, vše vyráběné v souladu s předpisy o ekologickém zemědělství; (33) alkoholické nápoje (s výjimkou piva), mošt alkoholizovaný (cidre), přípravky k výrobě alkoholických nápojů, víno, lihoviny [nápoje], předpřipravené alkoholické nápoje, vše vyráběné v souladu s předpisy o ekologickém zemědělství.

(511) 1, 7, 32, 33

(540)



(593) Obrazová

(111) **390411**

(220) 09.06.2021

(320) 14.12.2020

(442) 18.11.2021

(510) 23.02.2022

(730) **Unifrax I LLC**, 600 Riverwalk Parkway, Suite 120, Tonawanda, 14150, NY, US

(740) Vsetečka Zelený Švorčík a partneři, advokátní a patentová kancelář, JUDr. Michal Havlík, Hálkova 1406/2, Praha 2, Nové Město, 12000

(210) O-572625

(510) (1) katalyzátory pro použití při výrobě průmyslových chemikálií, podpůrné látky katalyzátorů; (17) aktivovaná vlákna pro použití v katalytických procesech, katalyzovaná vlákna pro použití v katalytických procesech, kompozice aktivovaných vláken, jmenovitě kompozice plochy vysokého povrchu, porézni anorganických vláken a aktivního činidla pro použití v katalytických procesech, kompozice aktivovaných vláken, jmenovitě kompozice plochy vysokého povrchu, porézni anorganických vláken a aktivního činidla pro použití jako filtrační prvky, komponenty výfukových systémů, katalytické podpůrné materiály, papíry, deky, desky, podložky, plsti, textilie, 3D tvary a filmy, vše pro použití v katalytických procesech, aktivovaná vlákna formovaná do různých velkých trojrozměrných tvarů pro použití v katalytických procesech.

(511) 1, 17

(540) **FLEXCAT**

(592) Slovní

(111) **390412**

(220) 22.06.2021

(320) 27.01.2021

(442) 18.11.2021

(151) 23.02.2022

(730) **Unifrax I LLC**, 600 Riverwalk Parkway, Suite 120, Tonawanda, 14150, NY, US

(740) Všetečka Zelený Švorčík a partneři, advokátní a patentová kancelář, JUDr. Michal Havlík, Hálkova 1406/2, Praha 2, Nové Město, 12000

(210) O-572911

(510) (1) katalyzátory pro použití při výrobě průmyslových chemikálií, podpůrné látky katalyzátorů; (17) aktivovaná vlákna pro použití v katalytických procesech, katalyzovaná vlákna pro použití v katalytických procesech, kompozice aktivovaných vláken, jmenovitě kompozice plochy vysokého povrchu, porézních anorganických vláken a aktivního činidla pro použití v katalytických procesech, kompozice aktivovaných vláken, jmenovitě kompozice plochy vysokého povrchu, porézních anorganických vláken a aktivního činidla pro použití jako filtrační prvky, komponenty výfukových systémů, katalytické podpůrné materiály, papíry, deky, desky, podložky, plsti, textilie, 3D tvary a filmy, vše pro použití v katalytických procesech, aktivovaná vlákna formovaná do různě velkých trojrozměrných tvarů pro použití v katalytických procesech.

(511) 1, 17

(540)



(593) Obrazová

(111) **390413**

(220) 20.07.2021

(320) 20.07.2021

(442) 18.11.2021

(151) 23.02.2022

(730) **MADE GROUP, a.s.**, Dlouhá 614/10, Praha 1, Staré Město, 11000, CZ

(740) LEGALE Advokátní kancelář Mimochoдек & spol. s r.o., Mgr. Petr Mimochoдек, Mánesova 752/10, Praha 2, Vinohrady, 12000

(210) O-573518

(591) Barevná

(510) (35) administrativní zpracování nákupních objednávek, aktualizování reklamních materiálů, dodavatelské služby pro třetí osoby (nákup výrobků a služeb pro jiné podniky), obchodní nebo podnikatelské informace a jejich poskytování, poskytování obchodních informací prostřednictvím webových stránek, inzercie poštou, kanceláře dovozní a vývozní, komerční informace a rady pro spotřebitele (spotřebitelská poradna), prezentace výrobků v komunikačních médiích pro účely maloobchodu, kopírování nebo rozmnožování (reprodukce) dokumentů a dokladů, komerční správa licencí na výrobky a služby, marketing, marketingové studie, nábor zaměstnanců, analýzy nákupních cen a velkoobchodních cen, obchodní management a podnikové poradenství, obchodní a podnikatelský průzkum, obchodní reklama pro třetí osoby, organizování výstav (komerčních nebo reklamních), personální poradenství, pořádání veletrhů pro obchodní a reklamní účely, prodej po telefonu (telemarketing), pronájem reklamní doby v komunikačních médiích, pronájem reklamních materiálů, pronájem reklamních ploch, průzkum trhu, předvádění zboží, reklama a propagace, reklama on-line v počítačové síti, služby reklamní agentury, zaslání reklamních materiálů zákazníkům (letáky, prospekty, tisky, vzorky zboží), vydávání, zveřejňování, oznámení, vyhlášení a publikování reklamních textů, televizní a rozhlasová reklama, sestavování statistiky, služby (telefonní vzkazy, dotazy), služby v oblasti srovnávání cen, styk s veřejností, vedení databáze v počítači, venkovní reklama, rozhlasová reklama, vydávání náborových propagačních nebo inzertních textů, vylepování plakátů, vyhledávání dat v počítačových souborech (pro třetí osoby); (39) doprava, balení a skladování zboží, dodání balíkových zásilek, zaslání, zpracování a skladování balíkových zásilek, doprava zboží z

jednoho místa na druhé, kurýrní služby, logistika v dopravě, sledování informací ohledně cesty nebo dopravy zboží, přenášení (přeprava) fyzických věcí.

(511) 35, 39

(540)



(593) Obrazová

(111) **390414**

(220) 20.07.2021

(320) 20.07.2021

(442) 18.11.2021

(151) 23.02.2022

(730) **LEGAL INKASO s.r.o.**, Jankovcova 1569/2c, Praha 7, Holešovice, 17000, CZ

(210) O-573527

(591) Barevná

(510) (9) software na vymáhání pohledávek, počítačové programy, aplikační software, počítačový telefonní software, počítačový software pro správu databází, databáze, počítačový hardware pro připojení k sítím, digitální telefonní platformy a software, počítačový komunikační software; (35) počítačová správa souborů, shromažďování a třídění dat v počítačových databázích, sběr a ukládání informací do počítačových databází, aktualizace a údržba dat v počítačových databázích, přepis sdělení (kancelářské práce); (36) vymáhání pohledávek, inkasování pohledávek, agentury pro inkasování pohledávek, poradenské služby v oblasti pohledávek, služby agentur v oblasti urovnání pohledávek, akvizice a převod peněžních pohledávek, organizování vymáhání dluhů, informatizované právní služby vymáhání pohledávek, finanční poradenství, finanční analýza, finanční služby; (42) software jako služba (SaaS), instalace a údržba počítačového softwaru, řešení problémů počítačového hardwaru a softwaru, konfigurace počítačového hardwaru s použitím softwaru, platforma jako služba (PAAS), vývoj softwaru, programování a implementace softwaru, uchovávání dat v elektronické podobě, hosting počítačových databází.

(511) 9, 35, 36, 42

(540)



(593) Obrazová

(111) **390415**

(220) 20.07.2021

(320) 20.07.2021

(442) 18.11.2021

(151) 23.02.2022

(730) **Kafe Kapka s.r.o.**, Jaurisova 515/4, Praha 4, Michle, 14000, CZ

(210) O-573532

(591) Barevná

- (510) (19) tržové stánky; (30) káva, sladkosti; (35) maloobchodní prodej kávy; (43) poskytování jídla a nápojů, kavárny, služby provozoven nabízejících rychlé občerstvení s odnosem s sebou, restaurační služby v oblasti rychlého občerstvení, bufety rychlého občerstvení.  
(511) 19, 30, 35, 43  
(540)



(593) Obrazová

- (111) **390416**  
(220) 21.07.2021  
(320) 21.07.2021  
(442) 18.11.2021  
(151) 23.02.2022  
(730) **JKV Depo s.r.o.**, Zelený pruh 1560/99, Praha 4, Braník, 14000, CZ  
(740) BOHEMIA PATENT, Ing. Jana Vandělíková, Petráská 1136/12, Praha 1, Nové Město, 11000  
(210) O-573541  
(510) (6) obecné kovy v surovém a polozpracovaném stavu a jejich slitiny, výrobky z kovu, oceli a slitin, kovové stavební materiály, kovové stavební materiály přenosné, ocelové konstrukce a konstrukční dílce, kovové materiály pro železnice, železniční kola a dvojkolí, včetně jejich dílů, kovové potřeby zámečnické a klempířské, kovové formy pro odlévání na výrobu součástí vše v rámci této třídy, kontejnery kovové, železářské výrobky a potřeby, vše v rámci této třídy, železo a ocel pro různé průmyslové použití vše v rámci této třídy, hutní materiály a výrobky, a to kovové profily, kovové stavební prefabrikáty, odlitky, výpalky, profily, trubky, plechy, tyče, pružiny, potrubí kovové, dráty, pletivo, kovové výlisky a odlitky pro různé průmyslové použití, vše v rámci této třídy, spojovací materiál kovový, kovové šrouby, kovové matice, kovové svorníky, kovové nýty, kovové palety pro skladování, manipulaci a dopravu; (7) stroje pro pokládku a údržbu železničních tratí, stroje pro instalaci údržbu nadzemních tratí, stroje pro vrtání, řezání, broušení, ohýbání, utahování, zvedání, podbíjení; (8) ruční nářadí, a to prorážecí, sochory, palice, kolejnicová beranidla, vidle na šterk, lopaty, sekáče, vytlačovače šroubů, stahováky (pro tesaře a bednáře); (9) přístroje a nástroje vědecké, přístroje a nástroje pro vážení, měření, kontrolu, záchranu a výuku, zařízení a přístroje pro vedení, přepínání, přeměnu, akumulaci, regulaci nebo řízení elektrického proudu, zařízení pro záznam, přenos a reprodukci zvuku nebo obrazu, magnetické datové nosiče, záznamové disky a jiná digitální záznamová média, zařízení na zpracování dat, počítače, software, hasicí přístroje, elektronická zabezpečovací a poplašná zařízení proti krádežím a nežádoucím vniknutím, zejména imobilizéry, alarmy, lokátory, satelitní a mobilní komunikační přístroje a zařízení určená zejména k ochraně a sledování dopravních prostředků a mobilních objektů, jejich navigaci, ovládání, měření a placení; (12) dopravní prostředky pozemní, vzdušné nebo vodní a jejich součástí, jako dvojkolí, kola, nápravy, obruce, brzdy, tlumiče, převodovky, spojky, náboje a hlavy kol, kotouče všeho druhu a jejich součástí, nápravy vozidel, brzdové kotouče kovové, motory, rámy a konstrukce pro pozemní vozidla, podvozky, nápravy, pružiny, hřídele, brzdová obložení a čelisti, brzdové lamely, čepy ložiskové, hnací motory a hnací hřídele pro pozemní vozidla, hnací řetězy, hroty, nápravy vozidel, převodové hřídele, převodové soukolí, převody, ozubení, soukolí, redukční převod (soukolí), torzní tyče pro vozidla, zabezpečovací poplašná zařízení (alarmy) do vozidel, zabezpečovací zařízení proti zcizení vozidel, zařízení

ke sledování vozidel, elektronická zabezpečovací a poplašná zařízení proti odcizení motorových vozidel; (36) služby v oblasti nemovitostí, realitní kancelář, pronájem a správa nemovitostí; (37) stavby a opravy staveb, servisní, opravárenská a instalační činnost pro dopravní prostředky a jejich součástí, a to železniční dvojkolí, kola, nápravy, obruce hlav kol, brzdy, tlumiče, převodovky, kotouče, veškeré stavební práce, též přípravě a dokončovací, údržbářsko-opravárenská činnost pro dopravní prostředky, instalování, montáž, demontáž, servis dopravních prostředků a jejich součástí, opravy kolejových vozidel a železničních vagonů a jejich částí, informace o opravách dopravních prostředků a jejich součástí, obnova strojů (použitých nebo částečně zničených), pronájem strojních a obráběcích strojů, instalace, servis, opravy a údržba radiokomunikačních zařízení a systémů, zejména systémů na sledování vozidel a mobilních objektů, poradenství, konzultační a informační činnost týkající se výše uvedených služeb ve tř. 37; (38) šíření informací prostřednictvím veřejných datových sítí, zejména internetu; (39) železniční, autobusová, automobilová a kontejnerová doprava, pronájem kolejových vozidel a železničních dopravních prostředků pro měření profilů tratí, rezervace železniční, pozemní a kontejnerové dopravy, odtahování nepojízdných vozidel, pronájem přepravních kontejnerů, vagonů a železničních vozů, balení a skladování zboží, informace o přepravě nákladů; (40) zpracování materiálů mechanickou, tepelnou či chemickou transformací, jejich úprava, opracovávání kovových materiálů a konstrukčních prvků, kovovýroba, opracování kovů, kovového a plechového materiálu a jeho úprava, zejména obrábění, stříhání, prorážení, svařování a pálení, dělení kovového materiálu za tepla i za studena, vše v rámci této třídy, kovářské práce, též kalení, pokovování, truhlářství, klempířství, zámečnictví, nástrojařství, konečná úprava výrobků, leštění, pogumování, pokovování, barvení, broušení, frézování, impregnace materiálů, rytí, gravírování a značení a označování, nakládání s odpady, též nebezpečnými, zejména jejich zpracování, recyklace a likvidace, dekontaminace nebezpečných látek, třídění odpadu a recyklovaného materiálu; (41) provádění a organizování svářečských kurzů, pořádání a vedení seminářů, školení, zejména v oblasti organizace práce dílny, školení v oblasti plánování a v oblasti provádění jednotlivých pracovních operací, zkoušení a přezkušování (výuka), praktický výcvik pořádání a organizační zajištění vzdělávacích akcí, odborných seminářů, kurzů a školení v oblasti bezpečnosti a ochrany zdraví, školení v oblasti požární ochrany a bezpečnosti a ochrany zdraví pracujících, výchova, vzdělávání (mimoškolní výchova a vzdělávání), pořádání kurzů, školení, včetně lektorské činnosti, školení v bezpečnosti a ochraně zdraví při práci, požární ochraně a odpadovém hospodářství, koordinaci bezpečnosti a ochrany zdraví při práci na staveništi, vydávání výukových materiálů; (42) vědecké a technologické služby a s nimi spojený výzkum a vývoj, konstruktérská a projekční činnost, inženýrské práce a služby, konzultace odborné (neobchodní), technické poradenství v oblasti strojírenství a hutnictví a vypracovávání expertiz, řešerše a vývoj nových výrobků v oblasti kovovýroby, testování, měření a analýzy, zpracování technických studií jejich proveditelnosti, technicko-odborná znalecká činnost, odborné expertizy, konstruktérská a projekční činnost v oblasti kovovýroby, projektová činnost, tvorba programového vybavení, zpracování dílenské a montážní výkresové dokumentace, poradenství v oblasti ekologie a životního prostředí, výzkumné služby v průmyslu, expertizy a specializované technické odborné služby, odborné technické poradenství v oblasti materiálového inženýrství, zkoušky materiálu, materiálové analýzy, zpracování projektové dokumentace, organizování laboratorních porovnávání a zkoušení způsobilosti látek, materiálů a výrobků, testování kvality výrobků, služby v oblasti testování a kvality životního prostředí, konzultační a poradenská činnost v oblasti technických věd, činnost technických poradců v oblasti strojírenství a hutnictví, poradenské služby v oblasti destruktivního a nedestruktivního zkoušení mechanických vlastností materiálů; (45) služby zajišťující ostrahu majetku a osob, zejména vyhledávání a sledování dopravních prostředků a mobilních objektů; poradenství v oblasti bezpečnosti a ochrany zdraví při práci a požární ochrany, revizní a kontrolní služby v oblasti bezpečnosti a ochrany zdraví při práci a požární ochrany při vedení podniků.

(511) 6, 7, 8, 9, 12, 36, 37, 38, 39, 40, 41, 42, 45

(540)

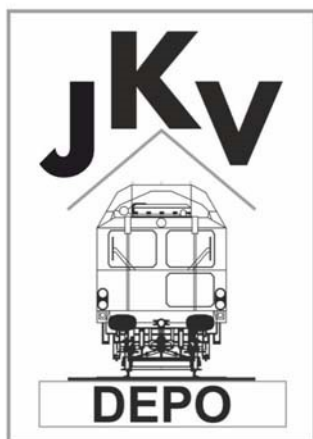

(593) Obrazová

- (111) **390417**  
(220) 21.07.2021  
(320) 21.07.2021  
(442) 18.11.2021  
(151) 23.02.2022  
(730) **Mise HERO, s.r.o.**, Vlčická 127, Praha 9, Dolní Počernice, 19012, CZ  
(740) Mgr. Tereza Rubešová, advokátní kancelář, Mgr. Tereza Rubešová, Faltysova 1485/8, Praha 5, Zbraslav, 15600  
(210) O-573550  
(591) Barevná  
(510) (35) propagační činnost, reklama, inzerce služeb uvedených níže ve třídách 41 a 42, online objednávkové služby vztahující se ke službám uvedeným níže ve třídách 41 a 42, shromažďování, zpracovávání a poskytování obchodních informací ohledně níže uvedených služeb ve třídách 41 a 42; (41) vzdělávací služby, zejména v oblasti osobního a profesního rozvoje se zaměřením na mindfulness, emoční inteligenci, komunikační dovednosti a rozvoj mysli a vědomí, příprava, pořádání, zprostředkování, organizování a vedení workshopů, vzdělávacích kurzů, seminářů a školení, pořádání přednášek a konferencí, poskytování konzultací ohledně vzdělávání, příprava vzdělávacích programů, poskytování on-line vzdělávacích programů a obsahu, poskytování on-line informací zaměřených na kurzy, workshopy a školicí programy prostřednictvím webových stránek, poskytování expertních hodnocení vztahujících se k oblastem uvedeným výše ve třídě 41, zprostředkování služeb uvedených výše ve třídě 41; (42) analytické a odborné činnosti související s výzkumem a vývojem v oblastech uvedených výše u třídy 41, zprostředkování služeb uvedených výše ve třídě 42.
- (511) 35, 41, 42  
(540)



(593) Obrazová

- (111) **390418**  
(220) 26.07.2021  
(320) 26.07.2021  
(442) 18.11.2021  
(151) 23.02.2022  
(730) **Don Ajos - export import s.r.o.**, 235, Mikulůvka, 75624, CZ  
(740) HM PARTNERS s.r.o., Štefánikova 1163/12, Kopřivnice, 74221  
(210) O-573596  
(510) (1) hnojiva a chemické látky pro použití v zemědělství, zejména pro pěstování česneku a dalších druhů zeleniny a ovoce; (29) potraviny upravené pro konzumaci (konzervované, chlazené, mražené, sušené, lisované) a to česnek a další druhy zeleniny a ovoce; (31) surové a nezpracované zemědělské produkty a to česnek a další druhy čerstvé zeleniny a ovoce, krmiva; (35) specializovaný velkoobchod a maloobchod

s produkty a výrobky uvedenými výše ve třídě 1, 29 a 31, marketing, propagační a reklamní činnost pro produkty a výrobky uvedené výše ve třídě 1, 29 a 31, prodej a poskytování obchodních informací a obchodních služeb prostřednictvím internetu a internetového obchodu (e-shop) pro produkty a výrobky uvedené výše ve třídě 1, 29 a 31; (39) doprava a logistika, balení a skladování produktů a výrobků uvedených výše ve třídě 1, 29 a 31; (40) zpracování a úprava (konzervování, chlazení, zmrazování, sušení, lisování) produktů a výrobků uvedených výše ve třídě 29 a 31, výrobní a technologické postupy při zpracování a úpravě (konzervování, chlazení, zmrazování, sušení, lisování) produktů a výrobků uvedených výše ve třídě 29 a 31; (44) pěstování a šlechtění rostlin, zejména česneku a dalších druhů zeleniny a ovoce a jejich ochrana před klimatickými vlivy, ochrana proti škůdcům.

(511) 1, 29, 31, 35, 39, 40, 44

(540) **Don Ajos - export import s.r.o.**

(592) Slovní

- (111) **390419**  
(220) 30.07.2021  
(320) 30.07.2021  
(442) 18.11.2021  
(151) 23.02.2022  
(730) **Xvent s.r.o.**, Poděbradská 289, Pardubice, Trnová, 53009, CZ  
(740) PADĚRA, RADA & PARTNEŘI s.r.o. advokátní kancelář, Bulharská 588/1, Praha 10, Vršovice, 10100  
(210) O-573688  
(591) Barevná  
(510) (11) zařízení a instalace na osvětlování, vytápění, chlazení, výrobu páry, vaření, sušení, ventilaci, rozvod vody a zařízení pro sanitární účely; (35) reklama, propagace, řízení, organizace a administrativa obchodní činnosti; (40) recyklace odpadu, čištění vzduchu a úprava vody, tiskařské služby, konzervování potravin a nápojů.
- (511) 11, 35, 40  
(540)



(593) Obrazová

- (111) **390420**  
(220) 01.08.2021  
(320) 01.08.2021  
(442) 18.11.2021  
(151) 23.02.2022  
(730) **Kafe Kapka s.r.o.**, Jaurisova 515/4, Praha 4, Míchle, 14000, CZ  
(210) O-573700  
(591) Barevná  
(510) (11) kávovary; (19) trhové stánky; (30) občerstvení (na bázi cereálií), káva, sladkosti; (35) maloobchodní prodej kávy, maloobchodní prodej nealkoholických nápojů; (43) kavárna, restaurace rychlého občerstvení.
- (511) 11, 19, 30, 35, 43

(540)



(593) Obrazová

(111) **390421**

(220) 02.08.2021

(320) 02.08.2021

(442) 18.11.2021

(151) 23.02.2022

(730) **PORTACOOOL, LLC**, 711 FM 2468, Center, TX 75935, US

(740) Čermák a spol., JUDr. Karel Čermák Ph.D., LL.M., advokát, Elišky Peškové 735/15, Praha 5, 15000

(210) O-573721

(510) (11) odpařovací chladicí jednotky pro průmyslové, zábavní, obchodní, domácí a zemědělské použití.

(511) 11

(540)

**PORTACOOOL**

(592) Slovní

(111) **390422**

(220) 09.08.2021

(320) 09.08.2021

(442) 18.11.2021

(151) 23.02.2022

(730) **BOHEMIA HEALING MARIENBAD WATERS a.s.**, Anglická 271/47, Mariánské Lázně, 35301, CZ

(740) Ing. Roman Vithous, Pavlíkova 605/12, Praha 4, Kamýk, 14200

(210) O-573851

(510) (5) minerální potravinové doplňky; (32) nealkoholické nápoje, přípravky k výrobě nápojů; (35) administrativní služby, marketing, obchodní průzkum, obchodní zprostředkovatelské služby, pomoc při řízení obchodní činnosti, profesionální obchodní poradenství, reklama.

(511) 5, 32, 35

(540)



(593) Obrazová

(111) **390423**

(220) 09.08.2021

(320) 09.08.2021

(442) 18.11.2021

(151) 23.02.2022

(730) **B.M. Royal Group s.r.o.**, Jirečkova 1014/13, Praha 7, Holešovice, 17000, CZ

(210) O-573855

(591) Barevná

(510) (16) papírové pasparty, plakáty, plakáty velké plošné, papírové rozetky, účtenky, papírové tabule, papírové láhve, papírové vísačky, novoroční přání, letáky, jídelní lístky, papírové ubrousky; (21) tácky papírové, pohárky skleněné, sklenice, poháry keramické, holby keramické, stojany na jídelní lístky, keramické a porcelánové tácky, porcelánové džbány, papírové a plastové kelímky; (32) pivo, lehká piva a ležáky, vody minerální a šumivé a jiné nealkoholické nápoje, sirupy a jiné přípravky k přípravě nápojů; (34) skleněné, porcelánové a keramické popelníky pro kuřáky; (41) služby v oblasti zábavy, sportovní a kulturní aktivity; (43) provozování pohostinství, restaurace, dočasné ubytování.

(511) 16, 21, 32, 34, 41, 43

(540)

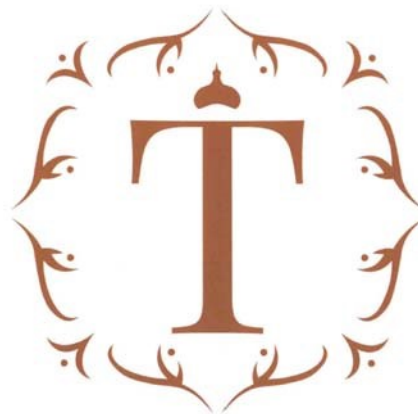

(593) Obrazová

(111) **390424**

(220) 11.08.2021

(320) 11.08.2021

(442) 18.11.2021

(151) 23.02.2022

(730) **Uprka Ondřej**, Radniční 3215/4, Hodonín, 69501, CZ

(740) Ing. Francis Jupa, Měchenická 2554/4, Praha 4, Záběhllice, 14100

(210) O-573899

(510) (9) veškeré nosiče informací zařazené do třídy 9; (16) tiskoviny všeho druhu, výtvarná díla a propagační materiály všeho druhu, obrazy, akvarely, grafiky, plastiky, sochy, fotografie, knihy, letáky, plakáty, fotografie, kalendáře, periodické a neperiodické publikace, psací potřeby, potřeby pro umělce, karty a hry, vše zařazené do třídy 16; (21) sklo, porcelán, keramika, majolika, bižuterie vše zařazené do třídy 21; (33) alkoholické nápoje všeho druhu, vína, lihoviny, likéry vše zařazené do třídy 33; (35) obchodní činnost s výtvarnými díly a výrobky výše uvedenými ve třídě 9, 16, 21 a 33, organizování výstav (komerčních nebo reklamních), reklama, propagace, inzerce všemi druhy médií, zprostředkování obchodu a internetový obchod s výtvarnými díly a výrobky uvedenými ve třídách 9, 16, 21 a 33, marketing; (41) kulturní, zábavní, školící a osvětová činnost, služby umělecké galerie, pořádání výstav k výchovným a vzdělávacím účelům, pořádání kulturních pořadů, tvorba televizních programů, vydavatelská a nakladatelská činnost, tvorba a šíření zvukových a zvukově-obrazových děl, vše zařazené do třídy 41; (43) stravovací a ubytovací služby spadající do třídy 43.

(511) 9, 16, 21, 33, 35, 41, 43

(540)

(593) Obrazová

(111) **390425**

(220) 11.08.2021

- (320) 11.08.2021  
(442) 18.11.2021  
(151) 23.02.2022  
(730) **Janošová Barbora Mgr.**, Spojovací 215, Kralupy nad Vltavou, Minice, 27801, CZ  
(210) O-573910  
(591) Barevná  
(510) (21) zahradnické potřeby; (24) látky, textilie, bavlněné látky; (31) semena, přírodní semena, semena květin.  
(511) 21, 24, 31  
(540)



(593) Obrazová

- (111) **390426**  
(220) 12.08.2021  
(320) 12.08.2021  
(442) 06.10.2021  
(151) 23.02.2022  
(730) **Augeri pharm s.r.o.**, Lidická 700/19, Brno, Veveří, 60200, CZ  
(740) INPARTNERS GROUP, Mgr. Jan Brauner LL.M., advokát, Tuřanka 1519/115a, Brno, Slatina, 62700  
(210) O-573933  
(591) Barevná  
(510) (5) léčiva (nikoliv ve formě gelů či krémů), farmaceutické přípravky (nikoliv ve formě gelů či krémů), náplasti, léčivé oleje, tonika pro lékařské použití.  
(511) 5  
(540)

**EREXAN**

(593) Obrazová

- (111) **390427**  
(220) 16.08.2021  
(320) 16.08.2021  
(442) 18.11.2021  
(151) 23.02.2022  
(730) **Loterie Korunka s.r.o.**, Politických vězňů 156/21, Beroun, Beroun-Centrum, 26601, CZ  
(210) O-573995  
(591) Barevná  
(510) (9) hardware a software pro informační technologie a audiovizuální zařízení, zařízení a příslušenství na zpracování dat, platební terminály pro zprostředkování on-line plateb, software, elektronické terminály pro generování loteriálních lístků, počítačové terminály a hardware používaný při provozu loteriích a herních systémů, software pro počítačové hry, elektronické hrací karty (elektronické stírací losy); (16) papír, lepenka, reklamní, propagační a užitkové výrobky z papíru určené pro propagaci,

periodické i neperiodické publikace, tištěné informační, reklamní a propagační materiály v rámci této třídy určené pro propagaci, tiskárenské výrobky a kartonážní výrobky, a to krabice, data a databáze na papírových nosičích, psací potřeby, kalendáře, diáře, školní potřeby, sázenky, sázkové tikety, vstupenky; (28) herní terminály, loterní videoterminály, elektronická herní zařízení pro hraní loterií a her, videoherní terminály, losy; (35) inzertní, reklamní, propagační činnost, vydávání reklamních textů, provozování reklamních ploch, reklamních bannerů, reklamních balonů, reklamních klipů, marketing a obchodní činnost k provozování hazardních her; (38) telekomunikační služby, mobilní telekomunikační služby, provozování mobilní telekomunikační sítě pro bezdrátový přenos hlasu a dat, služby mobilního připojení k síti internet včetně vysokorychlostního připojení a přenosu hlasové služby přes internetový protokol, peer-to-peer komunikace, služby instant messaging, osobní komunikační služby, pager služby, služby elektronické pošty, sledování mobilních telefonů pomocí satelitních signálů a zjišťování polohy mobilních telefonů pomocí satelitních signálů, radio-paging, poskytování bezdrátového aplikačního protokolu (wap), včetně služeb využívajících zabezpečeného komunikačního kanálu, hlasová pošta, provádění videokonferencí, video-telefonní služby, služby zprostředkování přístupu ke všem druhům datových a informačních sítí a internetu, služby textových a multimediálních zpráv, zajišťování a poskytování přístupu ke telekomunikačním a komunikačním databázím, služby umožňující spotřebitelům stahovat digitální obsah prostřednictvím sítě a serveru do osobní databáze, provozování on-line komunikačních fór, přenos sportovních utkání; (41) provozování a organizování hazardních her v souladu s obecně závaznými právními předpisy prostřednictvím poboček sázkové kanceláře a dalších smluvně zavázaných prodejních míst a na internetu, včetně stíracích losů s možností výhry, provozování výherních i nevýherních hracích zařízení, služby vztahující se k hrám, sázení, hazardním hrám včetně hazardních her na dálku, loteriím, kasinům a ruletám v rámci této třídy, organizování sportovních sázek a číselných loterií, prodej losů a příjem sázek, hraní o peníze, informace o možnostech rozptýlení, informace o možnostech zábavy, pořádání hazardních her, zábava, pobavení, provozování her on-line.

(511) 9, 16, 28, 35, 38, 41  
(540)



(593) Obrazová

- (111) **390428**  
(220) 16.08.2021  
(320) 16.08.2021  
(442) 18.11.2021  
(151) 23.02.2022  
(730) **Loterie Korunka s.r.o.**, Politických vězňů 156/21, Beroun, Beroun-Centrum, 26601, CZ  
(210) O-573997  
(591) Barevná  
(510) (9) automaty na výdej losů, elektronické terminály pro generování loteriálních lístků, sázkový software, aplikace na sportovní sázky, herní software, který generuje, nebo zobrazuje výsledky sázek herních strojů, interaktivní multimediální počítačové herní programy, počítačové herní programy stažené prostřednictvím internetu (software), počítačový herní software do mobilních telefonů, platební terminály pro zprostředkování on-

line plateb, počítačové terminály a hardware používaný při provozu loteriích a herních systémů, software pro počítačové hry, elektronické publikace, počítačový aplikační software zaměřený na hry a hazardní hry, počítačový hardware pro hry a hazardní hry, paměťová média - elektronické nosiče dat všeho druhu, nahrané i nenahrané, audio-vizuální záznamy, elektronické losy, elektronické hrací karty, online stírací losy, on-line hrací karty, elektronické sázkové hry, dostupné i on-line prostřednictvím internetu; (16) sázkové tikety, časopisy, knihy, publikace, reklamní prospekty, informační letáky, psací potřeby, kalendáře, plakáty, diáře, těžítka, sázenky, vstupenky, papírové obaly, papírové a plastové sáčky a papírové a plastové tašky v rámci této třídy, lepenkové nebo plastové odznaky; (28) losy, stírací losy na hraní loterijních her, stírací losy pro loterijní hry, stírací loterijní karty, tištěné loterijní listky, zábavní herní automaty na mince, ovladače herních konzolí, kapesní herní konzoly, herní žetony, herní automaty, elektronická herní zařízení, herní terminály, loterní videoterminály, elektronická herní zařízení pro hraní loterií a her, videoherní terminály, hrací karty, hry, hračky, potřeby pro gymnastiku, hrací automaty na hazardní hry, sportovní nářadí a potřeby; (35) losování cen (organizování) pro účely propagace, inzertní, reklamní, propagační činnost, vydávání reklamních textů, provozování reklamních ploch, reklamních bannerů a reklamních balónů, marketing k provozování loterie a sázek, automatizované a ruční zpracování dat, služby databank, správa a prodej obchodních dat, reklamní a prodejní akce, průzkumy trhu, online služba pro marketing obchodních sítí a franšiz zajišťující dodržování korporátní identity, pravidel franchizy, optimalizaci marketingu sítě, zjednodušení práce uživatelům pomocí aplikační podpory pro interní procesy a efektivitu na základě reportingu, správ dat pro obchodní sítě, on-line platforma pro propojování obchodních kontaktů, zprostředkování obchodních kontaktů a provádění obchodních operací, merchandising; (38) poskytování přístupu k webovým stránkám na internetu pro hraní hazardních her, telekomunikační služby, počítačová komunikace, elektronická pošta, posílání zpráv, přenos digitálních informací přes počítače a telekomunikační přístroje, audiovizuální komunikace prostřednictvím internetu, telekonference, vysílací činnosti (služby), zprostředkování audiovizuální komunikace, poskytování telekomunikačních připojení k počítačovým sítím, pronájem telekomunikačních přístrojů a zařízení pro přenos informací, provoz internetových portálů se zaměřením na oblast sázek, loterií a her, provozování mobilní telekomunikační sítě pro bezdrátový přenos hlasu a dat, služby mobilního připojení k síti internet včetně vysokorychlostního připojení a přenosu hlasové služby přes internetový protokol, peer-to-peer komunikace, služby instant messaging, služby, pager služby, sledování mobilních telefonů pomocí satelitních signálů a zjišťování polohy mobilních telefonů pomocí satelitních signálů, radio-paging, poskytování bezdrátového aplikačního protokolu (wap), včetně služeb využívajících zabezpečeného komunikačního kanálu, hlasová pošta, provádění videokonferencí, video-telefonní služby, služby zprostředkování přístupu ke všem druhům datových a informačních sítí a internetu, služby textových a multimediálních zpráv, zajišťování a poskytování přístupu k telekomunikačním a komunikačním databázím, služby umožňující spotřebitelům stahovat digitální obsah prostřednictvím sítě a serveru do osobní databáze, provozování on-line komunikačních fór, přenos sportovních utkání, vysílání a přenos dat, zvuku a obrazu; (41) losování cen (loterie), pořádání loterií, organizování a vedení loterií, organizace loterijních her, loterie, provozování loterií, přijímání sázek (služby bookmakerů), služby kurzového sázení, služby sportovních sázek on-line, služby sportovního sázení, služby v oblasti sázek, herní kasina (provozování), herní služby poskytované prostřednictvím počítačových sítí a globálních komunikačních sítí, herní služby poskytované prostřednictvím komunikace přes počítačové terminály nebo mobilní telefony, pronájem herních automatů (přístroje ke hraní her), služby v oblasti kasin, heren a hazardních her, služby online kasina, online služby hazardních, loterijních a sázkových her, organizování hazardních her pro více hráčů, provozování loterií, heren, rulet a kasin, organizování pořádání sázkových her, výherních loterií, tombol a soutěží, provozování sázkových her a loterií o peníze prostřednictvím internetu, včetně stíracích losů s možností výhry, provozování výherních i nevýherních hracích zařízení, organizování sportovních sázek a číselných loterií, prodej losů a příjem sázek, pořádání a organizování kulturních, sportovních a společenských událostí, předprodej a prodej vstupenek, organizování a pořádání vzdělávacích akcí, provozování sportovních zařízení, provozování her on-line, zprostředkování loterií prostřednictvím e-losů, vydavatelská činnost, nakladatelská činnost, pořizování záznamů zvukových, obrazových a zvukově obrazových; (42) poradenské a konzultační služby v oblasti počítačového herního a videoherního softwaru, pronájem počítačového herního softwaru, návrh a vývoj počítačového hardwaru a softwaru, návrh

a vývoj webových aplikací, správa softwaru a hardwaru, správa webových aplikací a jejich další rozvoj, návrh a vývoj informačních systémů, služby počítačové grafiky, projektová a inženýrská činnost, počítačové programování - zhotovování počítačových programů, informačních systémů a internetových aplikací na zakázku, antivirová správa softwaru, pronájem softwaru a výpočetní techniky, navrhování internetových portálů se zaměřením na oblast sázek, her a loterií, poskytování interaktivních webových stránek obsahujících technologii umožňující uživatelům sledovat druhé, interagovat s nimi a/nebo komentovat je, poskytování interaktivních webových stránek obsahujících technologii umožňující uživatelům sledovat oblíbené osobnosti, sportovce nebo celebrity, interagovat s nimi a/nebo komentovat je.

(511) 9, 16, 28, 35, 38, 41, 42  
(540)



(593) Obrazová

(111) **390429**  
(220) 16.08.2021  
(320) 16.08.2021  
(442) 18.11.2021  
(151) 23.02.2022  
(730) **Loterie Korunka s.r.o.**, Politických vězňů 156/21, Beroun, Beroun-Centrum, 26601, CZ  
(210) O-573998  
(591) Barevná  
(510) (9) automaty na výdej losů, elektronické terminály pro generování loterijních listků, sázkový software, aplikace na sportovní sázky, herní software, který generuje, nebo zobrazuje výsledky sázek herních strojů, interaktivní multimediální počítačové herní programy, počítačové herní programy stažené prostřednictvím internetu (software), počítačový herní software do mobilních telefonů, platební terminály pro zprostředkování on-line plateb, počítačové terminály a hardware používaný při provozu loteriích a herních systémů, software pro počítačové hry, elektronické publikace, počítačový aplikační software zaměřený na hry a hazardní hry, počítačový hardware pro hry a hazardní hry, paměťová média - elektronické nosiče dat všeho druhu, nahrané i nenahrané, audio-vizuální záznamy, elektronické losy, elektronické hrací karty, online stírací losy, on-line hrací karty, elektronické sázkové hry, dostupné i on-line prostřednictvím internetu; (16) sázkové tikety, časopisy, knihy, publikace, reklamní prospekty, informační letáky, psací potřeby, kalendáře, plakáty, diáře, těžítka, sázenky, vstupenky, papírové obaly, papírové a plastové sáčky a papírové a plastové tašky v rámci této třídy, lepenkové nebo plastové odznaky; (28) losy, stírací losy na hraní loterijních her, stírací losy pro loterijní hry, stírací loterijní karty, tištěné loterijní listky, zábavní herní automaty na mince, ovladače herních konzolí, kapesní herní konzoly, herní žetony, herní automaty, elektronická herní zařízení, herní terminály, loterní videoterminály, elektronická herní zařízení pro hraní loterií a her, videoherní terminály, hrací karty, hry, hračky, potřeby pro gymnastiku, hrací automaty na hazardní hry, sportovní nářadí a potřeby; (35) losování cen (organizování) pro účely propagace, inzertní, reklamní, propagační činnost, vydávání reklamních textů, provozování reklamních ploch, reklamních bannerů a reklamních balónů, marketing k provozování loterie a sázek, automatizované a ruční zpracování dat, služby databank, správa a prodej obchodních dat, reklamní a prodejní akce, průzkumy trhu, online služba pro marketing obchodních sítí a franšiz zajišťující dodržování korporátní identity, pravidel franchizy, optimalizaci marketingu sítě, zjednodušení práce uživatelům pomocí aplikační podpory pro interní procesy a efektivitu na základě reportingu, správ dat pro obchodní sítě, on-line platforma pro propojování obchodních kontaktů, zprostředkování obchodních kontaktů a provádění obchodních operací, merchandising; (38) poskytování přístupu k webovým stránkám na internetu pro hraní hazardních her, telekomunikační služby, počítačová komunikace,



elektronická pošta, posílání zpráv, přenos digitálních informací přes počítače a telekomunikační přístroje, audiovizuální komunikace prostřednictvím internetu, telekonference, vysílací činnosti (služby), zprostředkování audiovizuální komunikace, poskytování telekomunikačních připojení k počítačovým sítím, pronájem telekomunikačních přístrojů a zařízení pro přenos informací, provoz internetových portálů se zaměřením na oblast sázek, loterií a her, provozování mobilní telekomunikační sítě pro bezdrátový přenos hlasu a dat, služby mobilního připojení k síti internet včetně vysokorychlostního připojení a přenosu hlasové služby přes internetový protokol, peer-to-peer komunikace, služby instant messaging, služby, pager služby, sledování mobilních telefonů pomocí satelitních signálů a zjišťování polohy mobilních telefonů pomocí satelitních signálů, radio-paging, poskytování bezdrátového aplikačního protokolu (wap), včetně služeb využívajících zabezpečeného komunikačního kanálu, hlasová pošta, provádění videokonferencí, video-telefonní služby, služby zprostředkování přístupu ke všem druhům datových a informačních sítí a internetu, služby textových a multimediálních zpráv, zajišťování a poskytování přístupu k telekomunikačním a komunikačním databázím, služby umožňující spotřebitelům stahovat digitální obsah prostřednictvím sítě a serveru do osobní databáze, provozování on-line komunikačních fór, přenos sportovních utkání, vysílání a přenos dat, zvuku a obrazu; (41) losování cen (loterie), pořádání loterií, organizování a vedení loterií, organizace loterijských her, loterie, provozování loterií, přijímání sázek (služby bookmakerů), služby kurzového sázení, služby sportovních sázek on-line, služby sportovního sázení, služby v oblasti sázek, herní kasina (provozování), herní služby poskytované prostřednictvím počítačových sítí a globálních komunikačních sítí, herní služby poskytované prostřednictvím komunikace přes počítačové terminály nebo mobilní telefony, pronájem herních automatů (přístroje ke hraní her), služby v oblasti kasin, heren a hazardních her, služby online kasina, online služby hazardních, loterijských a sázkových her, organizování hazardních her pro více hráčů, provozování loterií, heren, rulet a kasin, organizování pořádání sázkových her, výherních loterií, tombol a soutěží, provozování sázkových her a loterií o peníze prostřednictvím internetu, včetně stíracích losů s možností výhry, provozování výherních i nevýherních hracích zařízení, organizování sportovních sázek a číselných loterií, prodej losů a příjem sázek, pořádání a organizování kulturních, sportovních a společenských událostí, předprodej a prodej vstupenek, organizování a pořádání vzdělávacích akcí, provozování sportovních zařízení, provozování her on-line, zprostředkování loterií prostřednictvím e-losů, vydavatelská činnost, nakladatelská činnost, pořizování záznamů zvukových, obrazových a zvukově obrazových; (42) poradenské a konzultační služby v oblasti počítačového herního a videoherního softwaru, pronájem počítačového herního softwaru, návrh a vývoj počítačového hardwaru a softwaru, návrh a vývoj webových aplikací, správa softwaru a hardwaru, správa webových aplikací a jejich další rozvoj, návrh a vývoj informačních systémů, služby počítačové grafiky, projektová a inženýrská činnost, počítačové programování - zhotovování počítačových programů, informačních systémů a internetových aplikací na zakázku, antivirová správa software, pronájem software a výpočetní techniky, navrhování internetových portálů se zaměřením na oblast sázek, her a loterií, poskytování interaktivních webových stránek obsahujících technologii umožňující uživatelům sledovat druhé, interagovat s nimi a/nebo komentovat je, poskytování interaktivních webových stránek obsahujících technologii umožňující uživatelům sledovat oblíbené osobnosti, sportovce nebo celebrity, interagovat s nimi a/nebo komentovat je.

(511) 9, 16, 28, 35, 38, 41, 42  
(540)



(593) Obrazová

(111) **390430**  
(220) 16.08.2021  
(320) 16.08.2021  
(442) 18.11.2021  
(151) 23.02.2022  
(730) **Loterie Korunka s.r.o.**, Politických vězňů 156/21, Beroun, Beroun-Centrum, 26601, CZ  
(210) O-573999  
(591) Barevná  
(510) (9) automaty na výdej losů, elektronické terminály pro generování loterijských listků, sázkový software, aplikace na sportovní sázky, herní software, který generuje, nebo zobrazuje výsledky sázek herních strojů, interaktivní multimediální počítačové herní programy, počítačové herní programy stažené prostřednictvím internetu (software), počítačové herní software do mobilních telefonů, platební terminály pro zprostředkování on-line plateb, počítačové terminály a hardware používaný při provozu loterijských a herních systémů, software pro počítačové hry, elektronické publikace, počítačové aplikační software zaměřené na hry a hazardní hry, počítačový hardware pro hry a hazardní hry, paměťová média - elektronické nosiče dat všeho druhu, nahrané i nenahrané, audio-vizuální záznamy, elektronické losy, elektronické hrací karty, online stírací losy, on-line hrací karty, elektronické sázkové hry, dostupné i on-line prostřednictvím internetu; (16) sázkové tikety, časopisy, knihy, publikace, reklamní prospekty, informační letáky, psací potřeby, kalendáře, plakáty, diáře, těžítka, sázenky, vstupenky, papírové obaly, papírové a plastové sáčky a papírové a plastové tašky v rámci této třídy, lepenkové nebo plastové odznaky; (28) losy, stírací losy na hraní loterijských her, stírací losy pro loterijské hry, stírací loterijské karty, tištěné loterijské listky, zábavní herní automaty na mince, ovladače herních konzolí, kapesní herní konzoly, herní žetony, herní automaty, elektronická herní zařízení, herní terminály, loterijské videoterminály, elektronická herní zařízení pro hraní loterií a her, videoherní terminály, hrací karty, hry, hračky, potřeby pro gymnastiku, hrací automaty na hazardní hry, sportovní nářadí a potřeby; (35) losování cen (organizování) pro účely propagace, inzertní, reklamní, propagační činnost, vydávání reklamních textů, provozování reklamních ploch, reklamních bannerů a reklamních balónů, marketing k provozování loterie a sázek, automatizované a ruční zpracování dat, služby databank, správa a prodej obchodních dat, reklamní a prodejní akce, průzkumy trhu, online služba pro marketing obchodních sítí a franšíz zajišťující dodržování korporátní identity, pravidel franchizy, optimalizaci marketingu sítě, zjednodušení práce uživateli pomocí aplikační podpory pro interní procesy a efektivitu na základě reportingu, správ dat pro obchodní síť, on-line platforma pro propojování obchodních kontaktů, zprostředkování obchodních kontaktů a provádění obchodních operací, merchandising; (38) poskytování přístupu k webovým stránkám na internetu pro hraní hazardních her, telekomunikační služby, počítačová komunikace, elektronická pošta, posílání zpráv, přenos digitálních informací přes počítače a telekomunikační přístroje, audiovizuální komunikace prostřednictvím internetu, telekonference, vysílací činnosti (služby), zprostředkování audiovizuální komunikace, poskytování telekomunikačních připojení k počítačovým sítím, pronájem telekomunikačních přístrojů a zařízení pro přenos informací, provoz internetových portálů se zaměřením na oblast sázek, loterií a her, provozování mobilní telekomunikační sítě pro bezdrátový přenos hlasu a dat, služby mobilního připojení k síti internet včetně vysokorychlostního připojení a přenosu hlasové služby přes internetový protokol, peer-to-peer komunikace, služby instant messaging, služby, pager služby, sledování mobilních telefonů pomocí satelitních signálů a zjišťování polohy mobilních telefonů pomocí satelitních signálů, radio-paging, poskytování bezdrátového aplikačního protokolu (wap), včetně služeb využívajících zabezpečeného komunikačního kanálu, hlasová pošta, provádění videokonferencí, video-telefonní služby, služby zprostředkování přístupu ke všem druhům datových a informačních sítí a internetu, služby textových a multimediálních zpráv, zajišťování a poskytování přístupu k telekomunikačním a komunikačním databázím, služby umožňující spotřebitelům stahovat digitální obsah prostřednictvím sítě a serveru do osobní databáze, provozování on-line komunikačních fór, přenos sportovních utkání, vysílání a přenos dat, zvuku a obrazu; (41) losování cen (loterie), pořádání loterií, organizování a vedení loterií, organizace loterijských her, loterie, provozování loterií, přijímání sázek (služby bookmakerů), služby kurzového sázení, služby sportovních sázek on-line, služby sportovního sázení, služby v oblasti sázek, herní kasina (provozování), herní služby poskytované prostřednictvím počítačových sítí a globálních komunikačních sítí, herní služby poskytované prostřednictvím komunikace přes počítačové terminály nebo mobilní telefony, pronájem herních automatů (přístroje ke hraní her), služby v oblasti kasin, heren a

hazardních her, služby online kasina, online služby hazardních, loterijských a sázkových her, organizování hazardních her pro více hráčů, provozování loterií, heren, rulet a kasin, organizování pořádání sázkových her, výherních loterií, tombol a soutěží, provozování sázkových her a loterií o peníze prostřednictvím internetu, včetně stíracích losů s možností výhry, provozování výherních i nevýherních hracích zařízení, organizování sportovních sázek a číselných loterií, prodej losů a příjem sázek, pořádání a organizování kulturních, sportovních a společenských událostí, předprodej a prodej vstupenek, organizování a pořádání vzdělávacích akcí, provozování sportovních zařízení, provozování her on-line, zprostředkování loterií prostřednictvím e-losů, vydavatelská činnost, nakladatelská činnost, pořizování záznamů zvukových, obrazových a zvukově obrazových; (42) poradenské a konzultační služby v oblasti počítačového herního a videoherního softwaru, pronájem počítačového herního softwaru, návrh a vývoj počítačového hardwaru a softwaru, návrh a vývoj webových aplikací, správa softwaru a hardwaru, správa webových aplikací a jejich další rozvoj, návrh a vývoj informačních systémů, služby počítačové grafiky, projektová a inženýrská činnost, počítačové programování - zhotovování počítačových programů, informačních systémů a internetových aplikací na zakázku, antivirová správa software, pronájem software a výpočetní techniky, navrhování internetových portálů se zaměřením na oblast sázek, her a loterií, poskytování interaktivních webových stránek obsahujících technologii umožňující uživateli sledovat druhé, interagovat s nimi a/nebo komentovat je, poskytování interaktivních webových stránek obsahujících technologii umožňující uživateli sledovat oblíbené osobnosti, sportovce nebo celebrity, interagovat s nimi a/nebo komentovat je.

(511) 9, 16, 28, 35, 38, 41, 42  
(540)



(593) Obrazová

(111) **390431**  
(220) 16.08.2021  
(320) 16.08.2021  
(442) 18.11.2021  
(151) 23.02.2022  
(730) **Loterie Korunka s.r.o.**, Politických vězňů 156/21, Beroun, Beroun-Centrum, 26601, CZ

(210) O-574000

(591) Barevná

(510) (9) automaty na výdej losů, elektronické terminály pro generování loterijských lístků, sázkový software, aplikace na sportovní sázky, herní software, který generuje, nebo zobrazuje výsledky sázek herních strojů, interaktivní multimediální počítačové herní programy, počítačové herní programy stažené prostřednictvím internetu (software), počítačový herní software do mobilních telefonů, platební terminály pro zprostředkování on-line plateb, počítačové terminály a hardware používaný při provozu loterií a herních systémů, software pro počítačové hry, elektronické publikace, počítačový aplikační software zaměřený na hry a hazardní hry, počítačový hardware pro hry a hazardní hry, paměťová média - elektronické nosiče dat všeho druhu, nahrané i nenahrané, audio-vizuální záznamy, elektronické losy, elektronické hrací karty, online stírací losy, on-line hrací karty, elektronické sázkové hry, dostupné i on-line prostřednictvím internetu; (16) sázkové tikety, časopisy, knihy, publikace, reklamní prospekty, informační letáky, psací potřeby, kalendáře, plakáty, diáře, těžítka, sázenky, vstupenky, papírové obaly, papírové a plastové sáčky a papírové a plastové tašky v rámci této třídy, lepenkové nebo plastové odznaky; (28) losy, stírací losy na hraní loterijských her, stírací losy pro loterijské hry, stírací loterijské karty, tištěné loterijské lístky, zábavní herní automaty na mince, ovladače herních konzolí, kapsní herní konzoly, herní žetony, herní automaty, elektronická herní zařízení, herní terminály, loterní

videoterminály, elektronická herní zařízení pro hraní loterií a her, videoherní terminály, hrací karty, hry, hračky, potřeby pro gymnastiku, hrací automaty na hazardní hry, sportovní nářadí a potřeby; (35) losování cen (organizování) pro účely propagace, inzertní, reklamní, propagační činnost, vydávání reklamních textů, provozování reklamních ploch, reklamních bannerů a reklamních balónů, marketing k provozování loterie a sázek, automatizované a ruční zpracování dat, služby databank, správa a prodej obchodních dat, reklamní a prodejní akce, průzkumy trhu, online služba pro marketing obchodních sítí a franšíz zajišťující dodržování korporátní identity, právidel franchizy, optimalizaci marketingu sítě, zjednodušení práce uživateli pomocí aplikační podpory pro interní procesy a efektivitu na základě reportingu, správ dat pro obchodní sítě, online platforma pro propojování obchodních kontaktů, zprostředkování obchodních kontaktů a provádění obchodních operací, merchandising; (38) poskytování přístupu k webovým stránkám na internetu pro hraní hazardních her, telekomunikační služby, počítačová komunikace, elektronická pošta, posílání zpráv, přenos digitálních informací přes počítače a telekomunikační přístroje, audiovizuální komunikace prostřednictvím internetu, telefonní konference, vysílací činnosti (služby), zprostředkování audiovizuální komunikace, poskytování telekomunikačních připojení k počítačovým sítím, pronájem telekomunikačních přístrojů a zařízení pro přenos informací, provoz internetových portálů se zaměřením na oblast sázek, loterií a her, provozování mobilní telekomunikační sítě pro bezdrátový přenos hlasu a dat, služby mobilního připojení k síti internet včetně vysokorychlostního připojení a přenosu hlasové služby přes internetový protokol, peer-to-peer komunikace, služby instant messaging, služby, pager, sledování mobilních telefonů pomocí satelitních signálů a zjišťování polohy mobilních telefonů pomocí satelitních signálů, radio-paging, poskytování bezdrátového aplikačního protokolu (wap), včetně služeb využívajících zabezpečeného komunikačního kanálu, hlasová pošta, provádění videokonferencí, video-telefonní služby, služby zprostředkování přístupu ke všem druhům datových a informačních sítí a internetu, služby textových a multimediálních zpráv, zajišťování a poskytování přístupu k telekomunikačním a komunikačním databázím, služby umožňující spotřebitelům stahovat digitální obsah prostřednictvím sítě a serveru do osobní databáze, provozování on-line komunikačních fór, přenos sportovních utkání, vysílání a přenos dat, zvuku a obrazu; (41) losování cen (loterie), pořádání loterií, organizování a vedení loterií, organizace loterijských her, loterie, provozování loterií, přijímání sázek (služby bookmakerů), služby kurzového sázení, služby sportovních sázek on-line, služby sportovního sázení, služby v oblasti sázek, herní kasina (provozování), herní služby poskytované prostřednictvím počítačových sítí a globálních komunikačních sítí, herní služby poskytované prostřednictvím komunikace přes počítačové terminály nebo mobilní telefony, pronájem herních automatů (přístroje ke hraní her), služby v oblasti kasin, heren a hazardních her, služby online kasina, online služby hazardních, loterijských a sázkových her, organizování hazardních her pro více hráčů, provozování loterií, heren, rulet a kasin, organizování pořádání sázkových her, výherních loterií, tombol a soutěží, provozování sázkových her a loterií o peníze prostřednictvím internetu, včetně stíracích losů s možností výhry, provozování výherních i nevýherních hracích zařízení, organizování sportovních sázek a číselných loterií, prodej losů a příjem sázek, pořádání a organizování kulturních, sportovních a společenských událostí, předprodej a prodej vstupenek, organizování a pořádání vzdělávacích akcí, provozování sportovních zařízení, provozování her on-line, zprostředkování loterií prostřednictvím e-losů, vydavatelská činnost, nakladatelská činnost, pořizování záznamů zvukových, obrazových a zvukově obrazových; (42) poradenské a konzultační služby v oblasti počítačového herního a videoherního softwaru, pronájem počítačového herního softwaru, návrh a vývoj počítačového hardwaru a softwaru, návrh a vývoj webových aplikací, správa softwaru a hardwaru, správa webových aplikací a jejich další rozvoj, návrh a vývoj informačních systémů, služby počítačové grafiky, projektová a inženýrská činnost, počítačové programování - zhotovování počítačových programů, informačních systémů a internetových aplikací na zakázku, antivirová správa software, pronájem software a výpočetní techniky, navrhování internetových portálů se zaměřením na oblast sázek, her a loterií, poskytování interaktivních webových stránek obsahujících technologii umožňující uživateli sledovat druhé, interagovat s nimi a/nebo komentovat je, poskytování interaktivních webových stránek obsahujících technologii umožňující uživateli sledovat oblíbené osobnosti, sportovce nebo celebrity, interagovat s nimi a/nebo komentovat je.

(511) 9, 16, 28, 35, 38, 41, 42

(540)



(593) Obrazová

(111) **390432**

(220) 16.08.2021

(320) 16.08.2021

(442) 18.11.2021

(151) 23.02.2022

(730) **Loterie Korunka s.r.o.**, Politických vězňů 156/21, Beroun, Beroun-Centrum, 26601, CZ

(210) O-574001

(591) Barevná

(510) (9) automaty na výdej losů, elektronické terminály pro generování loterijských lístků, sázkový software, aplikace na sportovní sázky, herní software, který generuje, nebo zobrazuje výsledky sázek herních strojů, interaktivní multimediální počítačové herní programy, počítačové herní programy stažené prostřednictvím internetu (software), počítačový herní software do mobilních telefonů, platební terminály pro zprostředkování on-line plateb, počítačové terminály a hardware používaný při provozu loterijských a herních systémů, software pro počítačové hry, elektronické publikace, počítačový aplikační software zaměřený na hry a hazardní hry, počítačový hardware pro hry a hazardní hry, paměťová média - elektronické nosiče dat všeho druhu, nahrané i nenahrané, audio-vizuální záznamy, elektronické losy, elektronické hrací karty, online stírací losy, on-line hrací karty, elektronické sázkové hry, dostupné i on-line prostřednictvím internetu; (16) sázkové tikety, časopisy, knihy, publikace, reklamní prospekty, informační letáky, psací potřeby, kalendáře, plakáty, diáře, těžítka, sázenky, vstupenky, papírové obaly, papírové a plastové sáčky a papírové a plastové tašky v rámci této třídy, lepenkové nebo plastové odznaky; (28) losy, stírací losy na hraní loterijských her, stírací losy pro loterijské hry, stírací loterijské karty, tištěné loterijské lístky, zábavní herní automaty na mince, ovladače herních konzolí, kapesní herní konzoly, herní žetony, herní automaty, elektronická herní zařízení, herní terminály, loterijní videoterminály, elektronická herní zařízení pro hraní loterií a her, videoherní terminály, hrací karty, hry, hračky, potřeby pro gymnastiku, hrací automaty na hazardní hry, sportovní nářadí a potřeby; (35) losování cen (organizování) pro účely propagace, inzertní, reklamní, propagační činnost, vydávání reklamních textů, provozování reklamních ploch, reklamních bannerů a reklamních balónů, marketing k provozování loterie a sázek, automatizované a ruční zpracování dat, služby databank, správa a prodej obchodních dat, reklamní a prodejní akce, průzkumy trhu, online služba pro marketing obchodních sítí a franšiz zajišťující dodržování korporátní identity, pravidel franchizy, optimalizaci marketingu sítí, zjednodušení práce uživatelům pomocí aplikační podpory pro interní procesy a efektivitu na základě reportingu, správ dat pro obchodní sítě, on-line platforma pro propojování obchodních kontaktů, zprostředkování obchodních kontaktů a provádění obchodních operací, merchandising; (38) poskytování přístupu k webovým stránkám na internetu pro hraní hazardních her, telekomunikační služby, počítačová komunikace, elektronická pošta, posílání zpráv, přenos digitálních informací přes počítače a telekomunikační přístroje, audiovizuální komunikace prostřednictvím internetu, telekonference, vysílací činnosti (služby), zprostředkování audiovizuální komunikace, poskytování telekomunikačních připojení k počítačovým sítím, pronájem telekomunikačních přístrojů a zařízení pro přenos informací, provoz internetových portálů se zaměřením na oblast sázek, loterií a her, provozování mobilní telekomunikační sítě pro bezdrátový přenos hlasu a dat, služby mobilního připojení k síti internet včetně vysokorychlostního připojení a přenosu hlasové služby přes internetový protokol, peer-to-peer komunikace, služby instant messaging, služby, pager služby, sledování mobilních telefonů pomocí satelitních signálů a zjišťování polohy

mobilních telefonů pomocí satelitních signálů, radio-paging, poskytování bezdrátového aplikačního protokolu (wap), včetně služeb využívajících zabezpečeného komunikačního kanálu, hlasová pošta, provádění videokonferencí, video-telefonní služby, služby zprostředkování přístupu ke všem druhům datových a informačních sítí a internetu, služby textových a multimediálních zpráv, zajišťování a poskytování přístupu k telekomunikačním a komunikačním databázím, služby umožňující spotřebitelům stahovat digitální obsah prostřednictvím sítě a serveru do osobní databáze, provozování on-line komunikačních fór, přenos sportovních utkání, vysílání a přenos dat, zvuku a obrazu; (41) losování cen (loterie), pořádání loterií, organizování a vedení loterií, organizace loterijských her, loterie, provozování loterií, přijímání sázek (služby bookmakerů), služby kurzového sázení, služby sportovních sázek on-line, služby sportovního sázení, služby v oblasti sázek, herní kasina (provozování), herní služby poskytované prostřednictvím počítačových sítí a globálních komunikačních sítí, herní služby poskytované prostřednictvím komunikace přes počítačové terminály nebo mobilní telefony, pronájem herních automatů (přístroje ke hraní her), služby v oblasti kasin, heren a hazardních her, služby online kasina, online služby hazardních, loterijských a sázkových her, organizování hazardních her pro více hráčů, provozování loterií, heren, rulet a kasin, organizování pořádání sázkových her, výherních loterií, tombol a soutěží, provozování sázkových her a loterií o peníze prostřednictvím internetu, včetně stíracích losů s možností výhry, provozování výherních i nevýherních hracích zařízení, organizování sportovních sázek a číselných loterií, prodej losů a příjem sázek, pořádání a organizování kulturních, sportovních a společenských událostí, předprodej a prodej vstupenek, organizování a pořádání vzdělávacích akcí, provozování sportovních zařízení, provozování her on-line, zprostředkování loterií prostřednictvím e-losů, vydavatelská činnost, nakladatelská činnost, pořizování záznamů zvukových, obrazových a zvukově obrazových; (42) poradenské a konzultační služby v oblasti počítačového herního a videoherního softwaru, pronájem počítačového herního softwaru, návrh a vývoj počítačového hardwaru a softwaru, návrh a vývoj webových aplikací, správa softwaru a hardwaru, správa webových aplikací a jejich další rozvoj, návrh a vývoj informačních systémů, služby počítačové grafiky, projektová a inženýrská činnost, počítačové programování - zhotovování počítačových programů, informačních systémů a internetových aplikací na zakázku, antivirová správa software, pronájem software a výpočetní techniky, navrhování internetových portálů se zaměřením na oblast sázek, her a loterií, poskytování interaktivních webových stránek obsahujících technologii umožňující uživatelům sledovat druhé, interagovat s nimi a/nebo komentovat je, poskytování interaktivních webových stránek obsahujících technologii umožňující uživatelům sledovat oblíbené osobnosti, sportovce nebo celebrity, interagovat s nimi a/nebo komentovat je.

(511) 9, 16, 28, 35, 38, 41, 42

(540)



(593) Obrazová

(111) **390433**

(220) 16.08.2021

(320) 16.08.2021

(442) 18.11.2021

(151) 23.02.2022

(730) **Loterie Korunka s.r.o.**, Politických vězňů 156/21, Beroun, Beroun-Centrum, 26601, CZ

(210) O-574002

(591) Barevná

(510) (9) automaty na výdej losů, elektronické terminály pro generování loterijských lístků, sázkový software, aplikace na sportovní sázky, herní software, který generuje, nebo zobrazuje výsledky sázek herních strojů, interaktivní multimediální počítačové herní programy, počítačové herní

programy stažené prostřednictvím internetu (software), počítačový herní software do mobilních telefonů, platební terminály pro zprostředkování on-line plateb, počítačové terminály a hardware používané při provozu loteriích a herních systémů, software pro počítačové hry, elektronické publikace, počítačový aplikační software zaměřený na hry a hazardní hry, počítačový hardware pro hry a hazardní hry, paměťová média - elektronické nosiče dat všeho druhu, nahrané i nenahrané, audio-vizuální záznamy, elektronické losy, elektronické hrací karty, online stírací losy, on-line hrací karty, elektronické sázkové hry, dostupné i on-line prostřednictvím internetu; (16) sázkové tikety, časopisy, knihy, publikace, reklamní prospekty, informační letáky, psací potřeby, kalendáře, plakáty, diáře, těžítka, sázenky, vstupenky, papírové obaly, papírové a plastové sáčky a papírové a plastové tašky v rámci této třídy, lepenkové nebo plastové odznaky; (28) losy, stírací losy na hraní loteriijních her, stírací losy pro loteriijní hry, stírací loteriijní karty, tištěné loteriijní listky, zábavní herní automaty na mince, ovladače herních konzolí, kapesní herní konzoly, herní žetony, herní automaty, elektronická herní zařízení, herní terminály, loterní videoterminály, elektronická herní zařízení pro hraní loterií a her, videoherní terminály, hrací karty, hry, hračky, potřeby pro gymnastiku, hrací automaty na hazardní hry, sportovní nářadí a potřeby; (35) losování cen (organizování) pro účely propagace, inzertní, reklamní, propagační činnost, vydávání reklamních textů, provozování reklamních ploch, reklamních bannerů a reklamních balónů, marketing k provozování loterie a sázek, automatizované a ruční zpracování dat, služby databank, správa a prodej obchodních dat, reklamní a prodejní akce, průzkumy trhu, online služba pro marketing obchodních sítí a franšíz zajišťující dodržování korporátní identity, pravidel franchizy, optimalizaci marketingu sítě, zjednodušení práce uživatelům pomocí aplikační podpory pro interní procesy a efektivitu na základě reportingu, správ dat pro obchodní sítě, on-line platforma pro propojování obchodních kontaktů, zprostředkování obchodních kontaktů a provádění obchodních operací, merchandising; (38) poskytování přístupu k webovým stránkám na internetu pro hraní hazardních her, telekomunikační služby, počítačová komunikace, elektronická pošta, posílání zpráv, přenos digitálních informací přes počítače a telekomunikační přístroje, audiovizuální komunikace prostřednictvím internetu, telekonference, vysílací činnosti (služby), zprostředkování audiovizuální komunikace, poskytování telekomunikačních připojení k počítačovým sítím, pronájem telekomunikačních přístrojů a zařízení pro přenos informací, provoz internetových portálů se zaměřením na oblast sázek, loterií a her, provozování mobilní telekomunikační sítě pro bezdrátový přenos hlasu a dat, služby mobilního připojení k síti internet včetně vysokorychlostního připojení a přenosu hlasové služby přes internetový protokol, peer-to-peer komunikace, služby instant messaging, služby, pager služby, sledování mobilních telefonů pomocí satelitních signálů a zjišťování polohy mobilních telefonů pomocí satelitních signálů, radio-paging, poskytování bezdrátového aplikačního protokolu (wap), včetně služeb využívajících zabezpečeného komunikačního kanálu, hlasová pošta, provádění videokonferencí, video-telefonní služby, služby zprostředkování přístupu ke všem druhům datových a informačních sítí a internetu, služby textových a multimediálních zpráv, zajišťování a poskytování přístupu k telekomunikačním a komunikačním databázím, služby umožňující spotřebitelům stahovat digitální obsah prostřednictvím sítě a serveru do osobní databáze, provozování on-line komunikačních fór, přenos sportovních utkání, vysílání a přenos dat, zvuku a obrazu; (41) losování cen (loterie), pořádání loterií, organizování a vedení loterií, organizace loteriijních her, loterie, provozování loterií, přijímání sázek (služby bookmakerů), služby kurzového sázení, služby sportovních sázek on-line, služby sportovního sázení, služby v oblasti sázek, herní kasina (provozování), herní služby poskytované prostřednictvím počítačových sítí a globálních komunikačních sítí, herní služby poskytované prostřednictvím komunikace přes počítačové terminály nebo mobilní telefony, pronájem herních automatů (přístroje ke hraní her), služby v oblasti kasin, heren a hazardních her, služby online kasina, online služby hazardních, loteriijních a sázkových her, organizování hazardních her pro více hráčů, provozování loterií, heren, rulet a kasin, organizování pořádání sázkových her, výherních loterií, tombol a soutěží, provozování sázkových her a loterií o peníze prostřednictvím internetu, včetně stíracích losů s možností výhry, provozování výherních i větveherních hracích zařízení, organizování sportovních sázek a číselných loterií, prodej losů a příjem sázek, pořádání a organizování kulturních, sportovních a společenských událostí, předprodej a prodej vstupenek, organizování a pořádání vzdělávacích akcí, provozování sportovních zařízení, provozování her on-line, zprostředkování loterií prostřednictvím e-losů, vydavatelská činnost, nakladatelská činnost, pořizování záznamů zvukových, obrazových a zvukově obrazových; (42) poradenské a konzultační služby v oblasti

počítačového herního a videoherního softwaru, pronájem počítačového herního softwaru, návrh a vývoj počítačového hardwaru a softwaru, návrh a vývoj webových aplikací, správa softwaru a hardwaru, správa webových aplikací a jejich další rozvoj, návrh a vývoj informačních systémů, služby počítačové grafiky, projektová a inženýrská činnost, počítačové programování - zhotovování počítačových programů, informačních systémů a internetových aplikací na zakázku, antivirová správa software, pronájem software a výpočetní techniky, navrhování internetových portálů se zaměřením na oblast sázek, her a loterií, poskytování interaktivních webových stránek obsahujících technologii umožňující uživatelům sledovat druhé, interagovat s nimi a/nebo komentovat je, poskytování interaktivních webových stránek obsahujících technologii umožňující uživatelům sledovat oblíbené osobnosti, sportovce nebo celebrity, interagovat s nimi a/nebo komentovat je.

(511) 9, 16, 28, 35, 38, 41, 42  
(540)



(593) Obrazová

(111) **390434**  
(220) 16.08.2021  
(320) 16.08.2021  
(442) 18.11.2021  
(151) 23.02.2022  
(730) **Loterie Korunka s.r.o.**, Politických vězňů 156/21, Beroun, Beroun-Centrum, 26601, CZ  
(210) O-574003  
(591) Barevná  
(510) (9) automaty na výdej losů, elektronické terminály pro generování loteriijních listků, sázkový software, aplikace na sportovní sázky, herní software, který generuje, nebo zobrazuje výsledky sázek herních strojů, interaktivní multimediální počítačové herní programy, počítačové herní programy stažené prostřednictvím internetu (software), počítačový herní software do mobilních telefonů, platební terminály pro zprostředkování on-line plateb, počítačové terminály a hardware používané při provozu loteriích a herních systémů, software pro počítačové hry, elektronické publikace, počítačový aplikační software zaměřený na hry a hazardní hry, počítačový hardware pro hry a hazardní hry, paměťová média - elektronické nosiče dat všeho druhu, nahrané i nenahrané, audio-vizuální záznamy, elektronické losy, elektronické hrací karty, online stírací losy, on-line hrací karty, elektronické sázkové hry, dostupné i on-line prostřednictvím internetu; (16) sázkové tikety, časopisy, knihy, publikace, reklamní prospekty, informační letáky, psací potřeby, kalendáře, plakáty, diáře, těžítka, sázenky, vstupenky, papírové obaly, papírové a plastové sáčky a papírové a plastové tašky v rámci této třídy, lepenkové nebo plastové odznaky; (28) losy, stírací losy na hraní loteriijních her, stírací losy pro loteriijní hry, stírací loteriijní karty, tištěné loteriijní listky, zábavní herní automaty na mince, ovladače herních konzolí, kapesní herní konzoly, herní žetony, herní automaty, elektronická herní zařízení, herní terminály, loterní videoterminály, elektronická herní zařízení pro hraní loterií a her, videoherní terminály, hrací karty, hry, hračky, potřeby pro gymnastiku, hrací automaty na hazardní hry, sportovní nářadí a potřeby; (35) losování cen (organizování) pro účely propagace, inzertní, reklamní, propagační činnost, vydávání reklamních textů, provozování reklamních ploch, reklamních bannerů a reklamních balónů, marketing k provozování loterie a sázek, automatizované a ruční zpracování dat, služby databank, správa a prodej obchodních dat, reklamní a prodejní akce, průzkumy trhu, online služba pro marketing obchodních sítí a franšíz zajišťující dodržování korporátní identity, pravidel franchizy, optimalizaci marketingu sítě, zjednodušení práce uživatelům pomocí aplikační podpory pro interní procesy a efektivitu na základě reportingu, správ dat pro obchodní sítě, on-line platforma pro propojování obchodních kontaktů, zprostředkování obchodních kontaktů a provádění obchodních operací, merchandising; (38)

poskytování přístupu k webovým stránkám na internetu pro hraní hazardních her, telekomunikační služby, počítačová komunikace, elektronická pošta, posílání zpráv, přenos digitálních informací přes počítače a telekomunikační přístroje, audiovizuální komunikace prostřednictvím internetu, telekonference, vysílací činnosti (služby), zprostředkování audiovizuální komunikace, poskytování telekomunikačních připojení k počítačovým sítím, pronájem telekomunikačních přístrojů a zařízení pro přenos informací, provoz internetových portálů se zaměřením na oblast sázek, loterií a her, provozování mobilní telekomunikační sítě pro bezdrátový přenos hlasu a dat, služby mobilního připojení k síti internet včetně vysokorychlostního připojení a přenosu hlasové služby přes internetový protokol, peer-to-peer komunikace, služby instant messaging, služby, pager služby, sledování mobilních telefonů pomocí satelitních signálů a zjišťování polohy mobilních telefonů pomocí satelitních signálů, radio-paging, poskytování bezdrátového aplikačního protokolu (wap), včetně služeb využívajících zabezpečeného komunikačního kanálu, hlasová pošta, provádění videokonferencí, video-telefonní služby, služby zprostředkování přístupu ke všem druhům datových a informačních sítí a internetu, služby textových a multimediálních zpráv, zajišťování a poskytování přístupu k telekomunikačním a komunikačním databázím, služby umožňující spotřebitelům stahovat digitální obsah prostřednictvím sítě a serveru do osobní databáze, provozování on-line komunikačních fór, přenos sportovních utkání, vysílání a přenos dat, zvuku a obrazu; (41) losování cen (loterie), pořádání loterií, organizování a vedení loterií, organizace loterijských her, loterie, provozování loterií, přijímání sázek (služby bookmakerů), služby kurzového sázení, služby sportovních sázek on-line, služby sportovního sázení, služby v oblasti sázek, herní kasina (provozování), herní služby poskytované prostřednictvím počítačových sítí a globálních komunikačních sítí, herní služby poskytované prostřednictvím komunikace přes počítačové terminály nebo mobilní telefony, pronájem herních automatů (přístroje ke hraní her), služby v oblasti kasin, heren a hazardních her, služby online kasina, online služby hazardních, loterijských a sázkových her, organizování hazardních her pro více hráčů, provozování loterií, heren, rulet a kasin, organizování pořádání sázkových her, výherních loterií, tombol a soutěží, provozování sázkových her a loterií o peníze prostřednictvím internetu, včetně stíracích losů s možností výhry, provozování výherních i nevýherních hracích zařízení, organizování sportovních sázek a číselných loterií, prodej losů a příjem sázek, pořádání a organizování kulturních, sportovních a společenských událostí, předprodej a prodej vstupenek, organizování a pořádání vzdělávacích akcí, provozování sportovních zařízení, provozování her on-line, zprostředkování loterií prostřednictvím e-losů, vydavatelská činnost, nakladatelská činnost, pořizování záznamů zvukových, obrazových a zvukově obrazových; (42) poradenské a konzultační služby v oblasti počítačového herního a videoherního softwaru, pronájem počítačového herního softwaru, návrh a vývoj počítačového hardwaru a softwaru, návrh a vývoj webových aplikací, správa softwaru a hardwaru, správa webových aplikací a jejich další rozvoj, návrh a vývoj informačních systémů, služby počítačové grafiky, projektová a inženýrská činnost, počítačové programování - zhotovování počítačových programů, informačních systémů a internetových aplikací na zakázku, antivirová správa software, pronájem software a výpočetní techniky, navrhování internetových portálů se zaměřením na oblast sázek, her a loterií, poskytování interaktivních webových stránek obsahujících technologii umožňující uživatelům sledovat druhé, interagovat s nimi a/nebo komentovat je, poskytování interaktivních webových stránek obsahujících technologii umožňující uživatelům sledovat oblíbené osobnosti, sportovce nebo celebrity, interagovat s nimi a/nebo komentovat je.

(511) 9, 16, 28, 35, 38, 41, 42  
(540)



(593) Obrazová

- (111) **390435**  
(220) 16.08.2021  
(320) 16.08.2021  
(442) 18.11.2021  
(151) 23.02.2022  
(730) **Pejskar & spol., spol. s r.o.**, Dlouhá 614/10, Praha 1, Staré Město, 11000, CZ  
(740) LEGALE Advokátní kancelář Mimochoдек & spol. s r.o., Mgr. Petr Mimochoдек, Mánesova 752/10, Praha 2, Vinohrady, 12000  
(210) O-574010  
(510) (29) maso, ryby, drůbež a zvěřina a výrobky z nich, čerstvé, chlazené a mražené potraviny na bázi masa, ryb, drůbeže a zvěřiny, klobásy, párky, konzervy masové, nasolené potraviny na bázi masa, ryb, drůbeže a zvěřiny, masové extrakty, masné výrobky tepelně neopracované, šunka; (30) masové šťávy (omáčky); (40) potravinářská výroba, především zpracování masa na zakázku; (43) restaurace, restaurace samoobslužné, restaurace podávající pokrmy přes ulici, příprava lahůdek, služby poskytované v restauracích a jiných zařízeních podávající pokrmy a nápoje připravené ke konzumaci, jakož i při prodeji pokrmových specialit.  
(511) 29, 30, 40, 43  
(540)  
**UZENÁŘŮV POKLAD**  
(592) Slovní

- (111) **390436**  
(220) 20.08.2021  
(320) 20.08.2021  
(442) 18.11.2021  
(151) 23.02.2022  
(730) **SAZKA a.s.**, Evropská 866/69, Praha 6, Vokovice, 16000, CZ  
(740) Halaxová & Halaxová TETRAPAT, Mgr. Eva Halaxová, Jinonická 804/80, Praha 5, Košíře, 15800  
(210) O-574135  
(591) Barevná  
(510) (9) hardware a software pro informační technologie a audiovizuální zařízení, zařízení a příslušenství na zpracování dat, platební terminály pro zprostředkování on-line plateb, software, hardware a software používaný při provozu hazardních her, software pro počítačové hry, aplikace a herní software určené k účasti sázejících na hazardních hrách, jednotlivé internetové technické hry, internetové živé hry a elektronické losy internetových loterií; (28) herní zařízení a systémy, jejichž prostřednictvím jsou provozovány hazardní hry, losy loterií, terminály a samoobslužné terminály zajišťující provoz loterií, kurzových sázek a jiných hazardních her, samoobslužná koncová zařízení technických her provozovaných v hernách a kasínech, stoly živé hry; (38) telekomunikační služby, mobilní telekomunikační služby, provozování mobilní telekomunikační sítě pro bezdrátový přenos hlasu a dat, služby mobilního připojení k síti Internet včetně vysokorychlostního připojení a přenosu hlasové služby přes internetový protokol, peer-to-peer komunikace, služby instant messaging, osobní komunikační služby, pager služby, služby elektronické pošty, sledování mobilních telefonů pomocí satelitních signálů a zjišťování polohy mobilních telefonů pomocí satelitních signálů, radio-paging, poskytování bezdrátového aplikačního protokolu (WAP), včetně služeb využívajících zabezpečeného komunikačního kanálu, hlasová pošta, provádění videokonferencí, video-telefonní služby, služby zprostředkování přístupu ke všem druhům datových a informačních sítí a Internetu, služby textových a multimediálních zpráv, poskytování telekomunikačních a komunikačních databází, služby umožňující spotřebitelům stahovat digitální obsah prostřednictvím sítě a serveru do osobní databáze, provozování on-line komunikačních fór, přenos sportovních utkání, poskytování telekomunikačního přístupu pro hazardní hry prostřednictvím internetu a počítačových sítí; (41) provoz veškerých hazardních her, včetně těch provozovaných dálkovým přístupem prostřednictvím internetu, tedy loterií, kurzových sázek, totalizátorových her, binga, technických her, živých her, tombol nebo turnajů malého rozsahu, jakožto vykonávání činností spočívajících v uskutečňování hazardních her se záměrem dosažení zisku, zejména příjem sázek a vkladů do hazardní hry, pořádání a organizování kulturních, sportovních a společenských událostí, soutěží, předprodej a prodej vstupenek, organizování a pořádání vzdělávacích akcí, provozování sportovních zařízení.  
(511) 9, 28, 38, 41

(540)



(593) Obrazová

(111) **390437**

(220) 20.08.2021

(320) 20.08.2021

(442) 18.11.2021

(151) 23.02.2022

(730) **SAZKA a.s.**, Evropská 866/69, Praha 6, Vokovice, 16000, CZ

(740) Halaxová & Halaxová TETRAPAT, Mgr. Eva Halaxová, Jinonická 804/80, Praha 5, Košíře, 15800

(210) O-574138

(591) Barevná

(510) (9) aplikace a herní software určené k účasti sázejících na hazardních hrách, jednotlivé internetové technické hry, internetové živé hry a elektronické losy internetových loterií; (16) papír, lepenka, reklamní, propagační a užitkové výrobky z papíru určené pro propagaci, periodické i neperiodické publikace, tištěné informační, reklamní a propagační materiály v rámci této třídy určené pro propagaci, tiskárenské výrobky a kartonážní výrobky, a to krabice, data a databáze na papírových nosičích, psací potřeby, kalendáře, diáře, školní potřeby, sázenky, sázkové tikety, vstupenky; (28) herní zařízení a systémy, jejichž prostřednictvím jsou provozovány hazardní hry, losy loterií, terminály a samoobslužné terminály zajišťující provoz loterií, kurzových sázek a jiných hazardních her, samoobslužná koncová zařízení technických her provozovaných v hernách a kasinech, stoly živé hry; (41) provoz veškerých hazardních her, včetně těch provozovaných dálkovým přístupem prostřednictvím internetu, tedy loterií, kurzových sázek, totalizátorových her, binga, technických her, živých her, tombol nebo turnajů malého rozsahu, jakožto vykonávání činností spočívajících v uskutečňování hazardních her se záměrem dosažení zisku, zejména příjem sázek a vkladů do hazardní hry, pořádání a organizování kulturních, sportovních a společenských událostí, soutěží, předprodej a prodej vstupenek, organizování a pořádání vzdělávacích akcí, provozování sportovních zařízení.

(511) 9, 16, 28, 41

(540)



(593) Obrazová

(111) **390438**

(220) 23.08.2021

(320) 23.08.2021

(442) 18.11.2021

(151) 23.02.2022

(730) **Notiffee.cz s.r.o.**, Spálená 95/25, Praha 1, Nové Město, 11000, CZ

(740) Advokátní kancelář Klega, Mgr. Jiří Klega, Bohumínská 1553, Rychvald, 73532

(210) O-574158

(591) Barevná

(510) (9) přístroje a nástroje vědecké, fotografické, kinematografické, optické, zařízení a nástroje pro záznam, přenos, reprodukci nebo zpracování zvuku, obrazu nebo dat, média se záznamem a i stahovatelná média, počítačový software, prázdná digitální nebo analogová záznamová a úložná média, výpočetní zařízení; (35) reklama, reklamní oznamovací zprávy s kupony v rámci vlastní reklamní mobilní aplikace na míru, propagace, řízení obchodní činnosti, obchodní administrativa, kancelářské práce, reklamní bannery (služby); (42) vědecké a technické služby a související výzkum a projektování, průmyslová analýza a výzkum a design, kontrola kvality, služby ověřování, navrhování a vývoj počítačového hardwaru a softwaru, vytváření mobilních aplikací na míru.

(511) 9, 35, 42

(540)

**NOTIFEE**

(593) Obrazová

(111) **390439**

(220) 26.08.2021

(320) 12.03.2021

(442) 18.11.2021

(151) 23.02.2022

(730) **Rothmans of Pall Mall Limited**, Route de France 17, 2926 Boncourt, CH

(740) Baker & McKenzie s.r.o., advokátní kancelář, JUDr. Jiří Čermák, advokát, Klimentská 1216/46, Praha 1, Nové Město, 11000

(210) O-574234

(510) (34) cigarety, tabák surový nebo zpracovaný, tabák k vlastnímu ubalení, dýmkový tabák, tabákové výrobky, náhražky tabáku (nikoli pro lékařské účely), doutníky, doutníčky, zapalovače cigaret pro kuřáky, zapalovače doutníků pro kuřáky, zápalky, kuřácké potřeby, cigaretový papír, cigaretové dutinky, cigaretové filtry, kapesní strojky na balení cigaret, ruční stroje pro vkládání tabáku do papírových dutinek, elektronické cigarety, kapaliny pro elektronické cigarety, tabákové výrobky pro účely zahřívání.

(511) 34

(540)

**MAKE IT HAPPEN**

(592) Slovní

(111) **390440**

(220) 30.08.2021

(320) 30.08.2021

(442) 18.11.2021

(151) 23.02.2022

(730) **Přeček Radim**, Těšínská 698, Šenov, 739 34, CZ

(740) Ing. Kateřina Gregorová, patentový a známkový zástupce, Sokolská třída 966/22, Ostrava, Moravská Ostrava, 70200

(210) O-574332

(591) Barevná

(510) (16) kalendáře, plakáty, fotografie, prospekty, programy akcí a událostí, vstupenky, letáky, katalogy, tištěné propagační materiály, jídelní lístky, papírové nebo plastové obaly na potraviny v rámci této třídy, kartonové krabice, papírové reklamní tabule, papírové bannery, papírové nebo plastové tašky, lepenkové krabice na pizzu, podtácky pod pivní sklenice; (30) pizza, hotová jídla obsahující převážně těstoviny, hotová jídla obsahující převážně rýži, sendviče se salátem, ochucené omáčky, korpusy na pizzu; (35) inzertní, reklamní a propagační činnost, reklama online v počítačových komunikačních sítích, marketing, poskytování zákaznických informací prostřednictvím internetu a sociálních sítí, administrativní služby; (39) dodávka jídel, rozvoz jídel restauracemi, rozvážkové služby; (43) restaurace, barové služby, služby v oblasti pohostinství (potraviny a nápoje), služby týkající se jídel na odno s sebou, zajišťování hromadného stravování (catering), příprava a poskytování stravování a nápojů pro okamžitou spotřebu, pořádání hostin, rautů a gastronomických akcí (poskytování jídla a nápojů), hotelové služby, ubytovací služby (hotely, penziony), rezervace hotelového ubytování, poskytování přechodného ubytování a jeho rezervace.

(511) 16, 30, 35, 39, 43

(540)

# BAŠTA-PIZZA OD KRTEČKA



(593) Obrazová

(111) **390441**

(220) 01.09.2021

(320) 01.09.2021

(442) 18.11.2021

(151) 23.02.2022

(730) **Správa základních registrů**, Na vápence 915/14, Praha 3, Žižkov, 13000, CZ

(210) O-574389

(591) Barevná

(510) (9) bezpečnostní, zabezpečovací, ochranná a signalizační zařízení, informační technologie a audiovizuální, multimediální a fotografické přístroje, nahraný obsah (počítačové programy, data a informace); (16) jednorázové papírové výrobky určené k propagaci, nosiče a dekorativní materiály a materiály pro umělce, ozdobné a umělecké prostředky a materiály, papír a lepenka, pytle a balicí a obalové materiály a materiály pro skladování z papíru, lepenky nebo z plastů, tiskárenské výrobky, papírnické zboží a vzdělávací potřeby, umělecké předměty a figuríny z papíru a lepenky a architektonické modely; (26) přívěsky (nikoli klenoty nebo přívěsky na klíče, prstýnky nebo řetízků); (34) zápalky; (35) obchodní služby a informace pro spotřebitele, pomoc v obchodní a podnikatelské činnosti, management a administrativní služby, reklamní, marketingové a propagační služby; (36) poskytování předplacených karet a kuponů, poskytování bezpečnostních schránek, pojistky (uzavírání -), finanční, peněžní a bankovní služby, pojišťovací služby, pojištění; (38) telekomunikační služby, spoje (komunikace), poskytování a pronájem telekomunikačních zařízení a vybavení; (41) překladatelské a tlumočnické služby, rezervace vstupenek na vzdělávací, zábavní a sportovní aktivity a akce a související rezervační služby, služby v oblasti vzdělávání, zábavy a sportu, výchova, vzdělávání, zábava a sportovní činnost, zveřejňování, oznamování a psaní textů; (42) služby IT, služby testování, služby ověřování a služby kontroly kvality, služby v oblasti informačních technologií, vědecké a technologické služby.

(511) 9, 16, 26, 34, 35, 36, 38, 41, 42

(540)



Identita  
občana

(593) Obrazová

(111) **390442**

(220) 03.09.2021

(320) 03.09.2021

(442) 18.11.2021

(151) 23.02.2022

(730) **FRSHJM s.r.o.**, Zemanova 1492/7, Brno, Slatina, 62700, CZ

(210) O-574423

(510) (25) části oděvů, obuvi a pokrývek hlavy, obuv, oděvy, pokrývky hlavy; (35) reklamní, marketingové a propagační služby, obchodní poradenské služby a obchodní informace pro spotřebitele; (41) zveřejňování, oznamování a psaní textů.

(511) 25, 35, 41

(540)

**FRESHJAM**

(592) Slovní

(111) **390443**

(220) 03.09.2021

(320) 03.09.2021

(442) 18.11.2021

(151) 23.02.2022

(730) **Vágnr Martin**, č. p. 69, Záborná, 58813, CZ

(740) Advokátní kancelář Mgr. Petr Žižka, LL.M., Mgr. Petr Žižka LL.M., Sedláčkova 209/16, Plzeň, Vnitřní Město, 30100

(210) O-574432

(591) Barevná

(510) (35) reklamní, marketingové a propagační služby, merchandising, maloobchodní prodej oděvů, obuvi, vaků, deštníků, pokrývek hlavy, papírnického zboží, čisticích přípravků a/nebo hmků a sklenic, velkoobchodní prodej oděvů, obuvi, deštníků, vaků, pokrývek hlavy, čisticích přípravků, vonných přípravků a/nebo hmků a sklenic; (37) úklidové služby pro kanceláře, úklidové služby pro domácnost, likvidace odpadu (úklidové služby), vedení domácnosti (úklidové služby), úklidové služby v oblasti průmyslového čištění, čištění interiérů a exteriérů budov, pronájem mopů, pronájem průmyslových čisticích strojů, pronájem strojů na čištění podlah, pronájem strojů na čištění koberců, úklid nemovitostí, úklid průmyslových objektů a areálů, poskytování úklidových služeb, úklid skladovištních prostor, úklid stavebních areálů, úklid veřejných prostorů, úklid nemocnic, úklid objektů, úklid hotelů, úklid škol, úklid továren, úklid veřejných budov, úklid půdních prostor, úklid obchodních prostor, úklid obytných domů, úklid bytových prostor, úklid budov (interiér), úklid kancelářských budov a komerčních prostorů, služby týkající se hygienické údržby, úklidu a čištění, čištění toalet, hygienické čištění (budov), průmyslové čištění budov, čištění matrací, pronájem strojů a zařízení na čištění, mytí a sušení.

(511) 35, 37

(540)



(593) Obrazová

(111) **390444**

(220) 03.09.2021

(320) 03.09.2021

(442) 18.11.2021

- (151) 23.02.2022  
(730) **Sdružení Děti Fitness aneb sportem proti drogám**, Písková 288/17, Praha 4, Modřany, 14300, CZ  
(740) Mgr. PETR ŽIŽKA, LL.M. advokátní kancelář, Mgr. Petr Žížka LL.M., Sedláčkova 209/16, Plzeň, Vnitřní Město, 30100  
(210) O-574443  
(591) Barevná  
(510) (25) čepice s kšiltem, bundy, body (oděvy), bundy s dlouhým rukávem (mikiny), bundy s rukávy, dámské kostýmy, gymnastické oděvy, korzety, kostýmy, oblečení pro volný čas, oděvy pro sport, šátky na hlavu, trička, trička s potiskem, sukně, šaty bez rukávů, večerní šaty, šaty, dámské šaty, baletní střevíce, boty, obuv na trénování sportů, obuv pro volný čas, obuv sportovní, taneční obuv, taneční oblečení, taneční kostýmy; (35) maloobchodní prodej oblečení, maloobchodní prodej obuvi, maloobchodní prodej oděvů, maloobchodní prodej papírnického zboží, maloobchodní prodej předmětů sloužících k úpravě vzhledu lidí, maloobchodní prodej šperků, maloobchodní prodej sportovního vybavení, maloobchodní prodej sportovních předmětů, maloobchodní služby v oblasti sportovních potřeb, maloobchodní služby v oblasti módních doplňků, maloobchodní služby zaměřené na prodej oděvů a oděvních doplňků, služby on-line maloobchodních prodejen v oblasti oděvů, maloobchod a velkoobchod s výše uvedenými výrobky ve tř. 25; (40) potisk triček, aplikace ozdob na oděvy, aplikace povrchových úprav na textil, aplikace výtvarných motivů a vzorů na tkaniny, barvení látek nebo oděvů, potiskování textilií, povrchové úpravy textilií; (41) organizování festivalů, pořádání festivalů pro zábavní účely, pořádání festivalů pro vzdělávací účely, organizování festivalů pro kulturní účely, pořádání soutěží, soutěže (organizace sportovních soutěží), organizování tanečních soutěží, organizování uměleckých soutěží, taneční akce, živá taneční vystoupení, taneční školy, organizace tanečních akcí, organizování tanečních vystoupení.  
(511) 25, 35, 40, 41  
(540)



**motion in action**

(593) Obrazová

- (111) **390445**  
(220) 06.09.2021  
(320) 06.09.2021  
(442) 18.11.2021  
(151) 23.02.2022  
(730) **Šeffler David**, Lipová 656, Markvartovice, 74714, CZ  
(210) O-574470  
(510) (14) kravaty (jehlice do -), kravaty (spony do -); (25) kravaty, šátky, plastróny [nevázané kravaty], motýlky, ponožky, pánské ponožky, sportovní ponožky, ozdobné kapesníčky do sak, šály, šály na hlavu, šály [šátky na krk], čepice, vlněné čepice, sportovní čepice, baseballové čepice, svetry, svetry s vykrojením ve tvaru písmene V u krku, svetry ke krku, rukavice, spodní prádlo, pánské spodní prádlo, dětské spodní prádlo, šle; (35) internetový marketing, maloobchodní služby zásilkového prodeje oděvů, maloobchodní služby zaměřené na prodej oděvů a oděvních doplňků, služby on-line maloobchodních prodejen v oblasti oděvů, reklama, reklama on-line, PPC reklama, marketing, rozšiřování reklamních materiálů přímo zákazníkům, rozhlasová reklama, poskytování obchodních informací prostřednictvím webových stránek, zprostředkování obchodů s výše uvedenými výrobky ve tř. 14 a 25, zprostředkování obchodních a komerčních kontaktů.  
(511) 14, 25, 35  
(540)

**Quentino**

(592) Slovní

- (111) **390446**  
(220) 07.09.2021  
(320) 07.09.2021  
(442) 18.11.2021  
(151) 23.02.2022  
(730) **Baklová Aneta Ing., Ph.D.**, Marie Cibulkové 1177/10, Praha 4, Nusle, 14000, CZ

- (740) BÖHM LEGAL s.r.o., advokátní kancelář, Mgr. David Böhm, Krouzova 3022/7, Praha 4, Modřany, 14300  
(210) O-574500  
(510) (16) díla výtvarného umění, například kresby, obrazy, grafika, umělecká fotografie, a jejich rozmnoženiny, tiskoviny všeho druhu, například knihy, prospekty, letáky, plakáty; (35) reklamní a inzertní služby, propagace, umělecké aranžování pro reklamní nebo obchodní účely, výstavy pro reklamní nebo obchodní účely; (41) pořádání kulturních nebo vzdělávacích výstav, provozování výstavnictví a galerijní činnosti v oblasti výtvarného umění, fotografování, překladatelská činnost, vydávání knih a textů (jiných než reklamních), drezúra zvířat, výcvik a výchova zvířat a služby související s rozvojem jejich duševních schopností, obratností a dovedností.  
(511) 16, 35, 41  
(540)



(593) Obrazová

- (111) **390447**  
(220) 07.09.2021  
(320) 07.09.2021  
(442) 18.11.2021  
(151) 23.02.2022  
(730) **ALFA farm s.r.o.**, Vojenova 2481/11, Praha 8, Libeň, 18000, CZ  
(740) Bc. Radka Krajzlová, Topolová 329, Přezletice, 25073  
(210) O-574510  
(510) (1) přípravky na odstranění vodního kamene k průmyslovým účelům, přípravky na odstranění vodního kamene (jiné než k domácímu použití), chemické výrobky zabírající tvorbu vodního kamene (nikoliv pro domácnost), inhibitor usazenin pro vodní systémy, zejména pračky; (3) přípravky na odstranění vodního kamene, přípravky na odstraňování vodního kamene k použití v domácnosti, prostředky zabírající tvorbu nežádoucích usazenin v prostoru vodních systémů, jako jsou pračky, odšťedivky, topená tělesa, čerpadla.  
(511) 1, 3  
(540)



(593) Obrazová

- (111) **390448**  
(220) 08.09.2021  
(320) 08.09.2021  
(442) 18.11.2021  
(151) 23.02.2022  
(730) **AGEL a.s.**, Jungmannova 28/17, Praha 1, Nové Město, 11000, CZ  
(210) O-574531  
(591) Barevná  
(510) (1) chemické přípravky a látky pro laboratorní analýzy a biologické přípravky jiné než pro lékařské a veterinární účely, enzymy a enzymatické



přípravky pro průmyslové účely, bakteriální a bakteriologické přípravky spadající do této třídy, diagnostické přípravky spadající do této třídy, chemické látky pro konzervování potravin, umělá sladidla, vitamíny pro použití při výrobě farmaceutik, chemická činidla jiná než pro lékařské a veterinární účely; (3) antistatické přípravky pro použití v domácnosti, odmašťovací přípravky pro použití v domácnosti, osvěžovače vzduchu; (5) farmaceutické a veterinářské přípravky a prostředky, hygienické výrobky pro léčebné účely, náplasti a obvazový materiál, dezinfekční přípravky, fungicidy, antibakteriální přípravky, dietní potraviny pro léčebné účely, dietetické nápoje pro léčebné účely, přípravky posilující a dietetické k léčebným účelům, léčivé čaje, chemické přípravky pro lékařské, farmaceutické a veterinární účely, kultury mikroorganismů pro lékařské a veterinární účely, léčiva, sterilizační přípravky, vakcíny, vitamínové přípravky, léčivé infuze, diagnostické přípravky pro léčebné a veterinární účely, séra a výrobky z krve, krev pro léčebné účely, krevní plazma, biologické přípravky pro léčebné a veterinární účely, biologické tkáňové kultury pro léčebné a veterinární účely, absorpční tampóny a buničina, bylinné čaje pro léčebné účely, bylinné výtažky pro léčebné účely, léčivé byliny, potraviny pro kojence a batolata, alkaloidy pro léčebné účely, analgetika, antikoncepční prostředky (chemické a biochemické), čípky, roztoky na kontaktní čočky, drogy pro léčebné účely, enzymatické přípravky pro léčebné a veterinární účely, enzymy pro léčebné a veterinární účely, hormony pro léčebné účely, chirurgické roušky, inkontinenční absorpční kalhotky, inkontinenční pleny, hygienické kalhotky, dětské plenkové kalhotky, menstruační kalhotky, laxativa, přenosné vybavené lékárníčky, masti pro farmaceutické účely, antiparazitní přípravky, farmaceutické přípravky pro péči o pokožku, antirevmatika, repelenty na odpuzování hmyzu, sedativa, dietetická vláknina, žvýkačky pro léčebné účely, žvýkačky proti nevolnosti při cestování; (10) přístroje a nástroje chirurgické, ortopedické potřeby, materiál na sešívání rananesteziologické přístroje, kardiologické, diagnostické, zubařské a jiné lékařské přístroje a nástroje, speciální lůžka pro lékařské účely, nábytek speciální pro lékařské účely, katetry, operační stoly, potřeby pro aplikaci léků spadající do této třídy, cévní protězy, porodnické přístroje, porodnické matrace, křesla pro lékařské nebo stomatologické účely, masážní přístroje, speciální nábytek pro lékařské účely, lampy pro lékařské účely, zrcadla pro lékařské účely, umělé končetiny, umělé oči, umělá poprsí, umělé chrupy, umělé čelisti, chirurgické implantáty složené z umělých materiálů, ortopedické potřeby, ortopedická obuv, ortopedické vložky do obuvi, protetické potřeby pro nevidomé a neslyšící, kondomy, kojenecké láhve, dudlíky pro kojence, ochranné zdravotnické pomůcky (chrániče sluchu, podložky proti proleženinám u pacientů), inhalátory, respirátory pro umělé dýchání, teploměry pro lékařské účely, kompresní oděvy, naslouchátka, pomůcky pro tělesně postižené (berle, hole, chodítka), pojízdná lůžka a nosítka, podušky pro lékařské účely, polštáře pro lékařské účely, matrace pro lékařské účely, podložky na nemocniční lůžka, rehabilitační polohovací kočárky; (35) inzertní, reklamní a propagační činnost v oblasti zdravotní péče, prevence nemocí a zdravotní osvěty, pomoc při řízení obchodní činnosti, zejména v oblasti zdravotnictví, poradenská činnost v oblasti řízení provozu a restrukturalizace zdravotnických zařízení (podniková organizace a ekonomické poradenství), poradenství v oblasti řízení obchodní činnosti, poradenství v oblasti řízení organizace podniku, organizování výstav a veletrhů k reklamním a obchodním účelům, organizování doprovodných programů a společenských akcí k reklamním a obchodním účelům, vypracování statistických přehledů, marketing, průzkum a analýzy trhů, distribuce zboží k reklamním účelům, rozmnožování dokumentů, obstaravatelská a zprostředkovatelská činnost v oblasti obchodu s výrobky uvedenými výše ve třídách 5 a 10, poskytování obchodních nebo podnikatelských informací, online reklama v počítačové síti, online inzerce, zajištění a realizace reklamních kampaní, výstavy komerční a reklamní, předváděcí činnost, velkoobchodní a maloobchodní činnost s výrobky výše uvedenými v třídách 5 a 10, služby pro maloobchod a velkoobchod s farmaceutickými, veterinárními a sanitárními přípravky a zdravotnickým materiálem, administrativní služby, poskytování online tržiště pro kupující a prodejce zboží a služeb; (39) sanitní doprava, provozování rychlé záchranné služby (doprava), distribuce léčiv a zdravotnické techniky a potřeb, balení, nakládání, vykládání, skladování a výdej zboží, zprostředkování v dopravě v rámci této třídy; (40) činnost v oblasti nakládání s nebezpečnými odpady; (41) poskytování informací v oblasti vzdělávání, pořádání vzdělávacích akcí pro odbornou i laickou veřejnost v oblasti zdravotnictví, prevence nemocí a zdravotní osvěty, pořádání vzdělávacích a informačních kurzů zejména v oblasti zdravotnictví, sportovní a kulturní aktivity a jejich organizační podpora, pořádání kulturně společenských akcí, pořádání vědeckých a odborných seminářů, kongresů, symposií a konferencí, obstaravatelská a zprostředkovatelská činnost v oblasti poskytování služeb uvedených výše v této třídě, vydávání odborných

lékařských a zdravotnických publikací, elektronické publikování; (42) návrh a vývoj počítačového hardware a software pro potřeby zdravotnictví, vědecký výzkum pro lékařské účely, bakteriologický a biologický výzkum, chemické a biologické analýzy, vývoj a výzkum léčiv, zkoušení léčiv, výzkum a vývoj v oblasti přírodních a technických věd, odborné služby (expertízy) v oblasti molekulární biologie, biochemie, instrumentálních metod a soudní sérologie, odborné služby (expertízy) v oblasti genetiky, identifikaci osob a genetické DNA analýzy hypervariabilních polymorfismů člověka, odborné služby (expertízy) v oblasti farmacie a toxikologie, obstaravatelská a zprostředkovatelská činnost v oblasti poskytování služeb uvedených výše v této třídě; (43) provoz kuchyně a jídelny (poskytování jídel a nápojů), zajišťování dočasných ubytovacích služeb, obstaravatelská a zprostředkovatelská činnost v oblasti poskytování ambulantní a hospitalizační zdravotní péče ve všech oborech medicíny, RTG vyšetření, angiografická vyšetření, ultrazuková vyšetření a jiná vyšetření pro lékařské účely, provádění operačních výkonů, poskytování intenzivní lékařské péče, provádění anestezií, rehabilitační služby, fyzioterapie, lékařské poradenství, ošetrovatelské služby, lékárenské služby, výdej léčiv pro veřejnost a výdej léčiv pro poskytovatele zdravotních služeb, příprava léčivých přípravků bez požadavku sterility i sterilních léčivých přípravků, vstupní kontrola léčiv, lékárenská pohotovostní služba, výroba léčiv na zakázku, aromaterapie, farmaceutické poradenství a příprava receptů lékárníky, poskytování informací vztahujících se k farmaceutickým výrobkům, provoz krevní banky, provoz banky kostní dřevě, provozování sterilizačního centra, provozování klinické laboratoře (lékařské analýzy), hematologie, onkologie, radioterapie, transplantační a replantační centrum, zdravotní koupele (služby), odborné služby (expertízy) v oblasti farmacie, zdravotnictví a lékařství, obstaravatelská a zprostředkovatelská činnost v oblasti poskytování služeb uvedených výše v této třídě.

(511) 1, 3, 5, 10, 35, 39, 40, 41, 42, 43, 44  
(540)



(593) Obrazová

(111) **390449**  
(220) 08.09.2021  
(320) 08.09.2021  
(442) 18.11.2021  
(151) 23.02.2022  
(730) **AGEL a.s.**, Jungmannova 28/17, Praha 1, Nové Město, 11000, CZ  
(210) O-574533  
(510) (1) chemické přípravky a látky pro laboratorní analýzy a biologické přípravky jiné než pro lékařské a veterinární účely, enzymy a enzymatické přípravky pro průmyslové účely, bakteriální a bakteriologické přípravky spadající do této třídy, diagnostické přípravky spadající do této třídy, chemické látky pro konzervování potravin, umělá sladidla, vitamíny pro použití při výrobě farmaceutik, chemická činidla jiná než pro lékařské a veterinární účely; (3) antistatické přípravky pro použití v domácnosti, odmašťovací přípravky pro použití v domácnosti, osvěžovače vzduchu; (5) farmaceutické a veterinářské přípravky a prostředky, hygienické výrobky pro léčebné účely, náplasti a obvazový materiál, dezinfekční přípravky, fungicidy, antibakteriální přípravky, dietní potraviny pro léčebné účely, dietetické nápoje pro léčebné účely, přípravky posilující a dietetické k léčebným účelům, léčivé čaje, chemické přípravky pro lékařské, farmaceutické a veterinární účely, kultury mikroorganismů pro lékařské a veterinární účely, léčiva, sterilizační přípravky, vakcíny, vitamínové přípravky, léčivé infuze, diagnostické přípravky pro léčebné a veterinární účely, séra a výrobky z krve, krev pro léčebné účely, krevní plazma, biologické přípravky pro léčebné a veterinární účely, absorpční tampóny a buničina,

bylinné čaje pro léčebné účely, bylinné výtažky pro léčebné účely, léčivé byliny, potraviny pro kojence a batolata, alkaloidy pro léčebné účely, analgetika, antikoncepční prostředky (chemické a biochemické), čípky, roztoky na kontaktní čočky, drogy pro léčebné účely, enzymatické přípravky pro léčebné a veterinární účely, enzymy pro léčebné a veterinární účely, hormony pro léčebné účely, chirurgické roušky, inkontinenční absorpční kalhotky, inkontinenční pleny, hygienické kalhotky, dětské plenkové kalhotky, menstruační kalhotky, laxativa, přenosné vybavené lékárníčky, masti pro farmaceutické účely, antiparazitní přípravky, farmaceutické přípravky pro péči o pokožku, antirevmatika, repelenty na odpuzování hmyzu, sedativa, dietetická vláknina, žvýkačky pro léčebné účely, žvýkačky proti nevolnosti při cestování; (10) přístroje a nástroje chirurgické, ortopedické potřeby, materiál na sešívání ran, anesteziologické přístroje, kardiologické, diagnostické, zubařské a jiné lékařské přístroje a nástroje, speciální lůžka pro lékařské účely, nábytek speciální pro lékařské účely, katetry, operační stoly, potřeby pro aplikaci léků spadající do této třídy, cévní protězy, porodnické přístroje, porodnické matrace, křesla pro lékařské nebo stomatologické účely, masážní přístroje, speciální nábytek pro lékařské účely, lampy pro lékařské účely, zrcadla pro lékařské účely, umělé končetiny, umělé oči, umělá poprsí, umělé chrupy, umělé čelisti, chirurgické implantáty složené z umělých materiálů, ortopedické potřeby, ortopedická obuv, ortopedické vložky do obuvi, protetické potřeby pro nevidomé a neslyšící, kondomy, kojenecké láhve, dudlíky pro kojence, ochranné zdravotnické pomůcky (chrániče sluchu, podložky proti proleženinám u pacientů), inhalátory, respirátory pro umělé dýchání, teploměry pro lékařské účely, kompresní oděvy, naslouchátka, pomůcky pro tělesné postižené (berle, hole, chodítka), pojízdná lůžka a nosítka, podušky pro lékařské účely, polštáře pro lékařské účely, matrace pro lékařské účely, podložky na nemocniční lůžka, rehabilitační polohovací kočárky; (35) inzertní, reklamní a propagační činnost v oblasti zdravotní péče, prevence nemocí a zdravotní osvěty, pomoc při řízení obchodní činnosti, zejména v oblasti zdravotnictví, poradenská činnost v oblasti řízení provozu a restrukturalizace zdravotnických zařízení (podniková organizace a ekonomické poradenství), poradenství v oblasti řízení obchodní činnosti, poradenství v oblasti řízení a organizace podniku, organizování výstav a veletrhů k reklamním a obchodním účelům, organizování doprovodných programů a společenských akcí k reklamním a obchodním účelům, vypracování statistických přehledů, marketing, průzkum a analýzy trhů, distribuce zboží k reklamním účelům, rozmnožování dokumentů, obstaravatelská a zprostředkovatelská činnost v oblasti obchodu s výrobky výše uvedenými ve třídách 5 a 10, poskytování obchodních nebo podnikatelských informací, online reklama v počítačové síti, online inzerce, zajištění a realizace reklamních kampaní, výstavy komerční a reklamní, předváděcí činnost, maloobchodní a maloobchodní činnost s výrobky výše uvedenými v třídách 5 a 10, služby pro maloobchod a velkoobchod s farmaceutickými, veterinárními a sanitárními přípravky a zdravotnickým materiálem, administrativní služby, poskytování online tržiště pro kupující a prodejce zboží a služeb; (39) sanitní doprava, provozování rychlé záchranné služby (doprava), distribuce léčiv a zdravotnické techniky a potřeb, balení, nakládání, vykládání, skladování a výdej zboží, zprostředkování v dopravě v rámci této třídy; (40) činnost v oblasti nakládání s nebezpečnými odpady; (41) poskytování informací v oblasti vzdělávání, pořádání vzdělávacích akcí pro odbornou i laickou veřejnost v oblasti zdravotnictví, prevence nemocí a zdravotní osvěty, pořádání vzdělávacích a informačních kurzů zejména v oblasti zdravotnictví, sportovní a kulturní aktivity a jejich organizační podpora, pořádání kulturně společenských akcí, pořádání vědeckých a odborných seminářů, kongresů, symposií a konferencí, obstaravatelská a zprostředkovatelská činnost v oblasti poskytování služeb uvedených výše v této třídě, vydávání odborných lékařských a zdravotnických publikací, elektronické publikování; (42) návrh a vývoj počítačového hardware a software pro potřeby zdravotnictví, vědecký výzkum pro lékařské účely, bakteriologický a biologický výzkum, chemické a biologické analýzy, vývoj a výzkum léčiv, zkoušení léčiv, výzkum a vývoj v oblasti přírodních a technických věd, odborné služby (expertízy) v oblasti molekulární biologie, biochemie, instrumentálních metod a soudní sérologie, odborné služby (expertízy) v oblasti genetiky, identifikací osob a genetické DNA analýzy hypervariabilních polymorfismů člověka, odborné služby (expertízy) v oblasti farmacie a toxikologie, obstaravatelská a zprostředkovatelská činnost v oblasti poskytování služeb uvedených výše v této třídě; (43) provoz kuchyně a jídelny (poskytování jídel a nápojů), zajišťování dočasných ubytovacích služeb, obstaravatelská a zprostředkovatelská činnost v oblasti poskytování služeb uvedených výše v této třídě; (44) lékařské služby, poskytování ambulátní a hospitalizační zdravotní péče ve všech oborech medicíny, RTG vyšetření, angiografická vyšetření, ultrazvuková vyšetření a jiná vyšetření pro lékařské účely, provádění operačních výkonů, poskytování

intenzivní lékařské péče, provádění anestezií, rehabilitační služby, fyzioterapie, lékařské poradenství, ošetrovatelské služby, lékárenské služby, výdej léčiv pro veřejnost a výdej léčiv pro poskytovatele zdravotních služeb, příprava léčivých přípravků bez požadavku sterility i sterilních léčivých přípravků, vstupní kontrola léčiv, lékárenská pohotovostní služba, výroba léčiv na zakázku, aromaterapie, farmaceutické poradenství a příprava receptů lékárníky, poskytování informací vztahujících se k farmaceutickým výrobkům, provoz krevní banky, provoz banky kostní dřeně, provozování sterilizačního centra, provozování klinické laboratoře (lékařské analýzy), hematologie, onkologie, radioterapie, transplantační a replantační centrum, zdravotní koupele (služby), odborné služby (expertízy) v oblasti farmacie, zdravotnictví a lékařství, obstaravatelská a zprostředkovatelská činnost v oblasti poskytování služeb uvedených výše v této třídě.

(511) 1, 3, 5, 10, 35, 39, 40, 41, 42, 43, 44

(540)

**AGmed**

(592) Slovní

(111) **390450**

(220) 10.09.2021

(320) 10.09.2021

(442) 18.11.2021

(151) 23.02.2022

(730) **Olšinek Milan**, Havlíčkova 311, Senice na Hané, 78345, CZ

(210) O-5074609

(510) (9) přístroje a nástroje pro měření a vážení, přístroje pro měření vzdálenosti, geodetické přístroje, optické přístroje, fotografické a filmové přístroje, přístroje pro záznam, přenos a reprodukci obrazu a zvuku, magnetické a digitální nosiče dat všeho druhu, multimediální aplikace, záznamová média k nahrávání obrazu a zvuku, elektro, elektronika, elektrospotřebiče (radiopřijímače, CD přehrávače, radiomagnetofony, zesilovače, reproduktory, reproduktorové skříně, profesionální reproduktorové sestavy, hudební aparatury, gramofony pro DJ, mixážní pulty pro DJ, mixážní pulty na mixování obrazu a zvuku, mikrofony, sluchátka, televizory, LCD televizory, plazmové televizory, LED televizory, DVD rekordéry, Blu-ray přehrávače a rekordéry, systémy domácího kina, mikro a mini systémy, herní konzole, videa, digitální videokamery, videoprojektory, digitální fotoaparáty, digitální videorekordéry, antény, anténní technika, satelitní technika), elektroinstalační materiál (vodiče, kabely, koaxiální kabely, elektrické krabice, elektrické rozvaděče, telekomunikační a datové kabely, elektrické ovládací desky, jističe, elektrické spínače, vypínače, přepínače, stmívače, prodlužovací kabely), kancelářská a výpočetní technika (počítačové sestavy, notebooky, počítače, monitory, tiskárny, skenery, modemy, multifunkční zařízení, základní počítačový software nahraný na magnetických médiích nebo stažený ze vzdálené počítačové sítě, kopírky, počítací stroje, kalkulačky), digitální a telekomunikační technika (telefon, mobilní telefony, handsfree soupravy pro mobilní telefony, stolní mobilní telefony, faxy, telefonní záznamníky, telefonní ústředny, navigace), zabezpečovací technika objektů (elektronické zabezpečovací zařízení drátové a bezdrátové, čidla na snímání pohybu, ústředny, požární hlásiče, hasicí přístroje, venkovní sirény, kamerové systémy, kamery, monitory, záznamová zařízení), všechny výrobky uvedené ve třídě 9 včetně veškerého příslušenství a propojovacích kabelů; (11) elektrická topná zařízení, klimatizace, přístroje a zařízení pro osvětlení, klimatizaci, rozvod vody, sušení, vaření, chlazení, pečení, grilování, smažení a ohřívání (kuchyňské vestavěné elektrospotřebiče, elektrické ohříváče vody a tekutin, trouby, mikrovlnné trouby, ventilátory, mobilní klimatizace, ledničky, chladničky, mrazáky, sušičky prádla), osvětlovací technika (stropní a stěnová svítidla, podlahová svítidla, stojací lampy, stolní lampičky, halogenová svítidla, žárovky, zářivky a ledková svítidla pro osvětlení, LED diody a svítící fólie, profesionální osvětlovací technika na osvětlování interiérů diskoték), sanitární zařízení (umyvadla, vany na umývání, bidety, sprchovací vany, záchodové mísy, pisoáry, sprchové kouty, vodovodní armatury, vodovodní baterie), kovové dřezy z ušlechtilé nerezové oceli, kovové krby a kamna jako součást interiéru, tělesa teplovodního topení, radiátory, kovové lustry, odsavače par, digestoře, všechny výrobky uvedené v třídě 11 včetně veškerého příslušenství; (16) papír, lepenka, tiskárenské výrobky, papírnické zboží a kancelářské potřeby, lepidla na papír, potřeby pro rýsování a kreslení, malířské štětce a potřeby pro umělce, veškeré potřeby na psaní, tužky, propisky, fixy, těžítka, instruktážní a výukové materiály, tiskařské výrobky, knihy, plastové archy, obaly, fólie a sáčky pro balení a obaly, reklamní a propagační předměty z papíru, kalendáře, tiskoviny, brožury, prospekty, letáky, tiskopisy, vizitky, pohlednice, fotografie, papírové a plastové tašky, plastové samolepící fólie, inzertní propagační

materiály z papíru, tiskoviny pro obchodní reklamní a marketingové účely, firemní bulletiny, šanony a složky na zakládání tiskovin, desky na dokumenty, řezačky na papír, sešivačky na papír, ořezávátka na tužky, nádoby na psací potřeby; (19) stavební materiály nekovové všeho druhu, okna, dveře a vykládky ze dřeva nebo plastů, stavební dřevo, dřevotřískové desky, laminované dřevotřískové desky, stavební plasty, stavební sklo, izolační sklo (pro stavby), sklo tabulové pro okna a dveře, plastová okna a dveře včetně zárubní, okenní rámy, dveře, brány, vrata a ploty ze dřeva nebo plastových hmot, sítě proti hmyzu nekovové, obkladové desky všeho druhu na obkládání stěn a stropů, vinylové a plastové obklady všeho druhu, plastové potrubí pro instalátérské práce, stavební materiály pro zdění a stavění příček, směsi k omítání stěn a stropu, beton, spojovací směsi ve stavebnictví, obklady a dlažby nekovové, stavební materiál pro podlahářské práce jako vyrovnávací samonivelační hmoty, ukončovací lišty nekovové, plovoucí podlahy, dřevěné podlahy, parkety všeho druhu, obklady a dlažby nekovové, palubky, MDF panely a obkladové panely nekovové; (20) nábytek všeho druhu (kuchyně, kuchyňské linky, obývací stěny, dětské pokoje, kancelářský nábytek, koupelnový nábytek, designový nábytek, ložnicový nábytek, postele, noční stolky, šatní stěny, skříně, vestavěné skříně na míru, židle, stoly, konferenční stolky, mobilní nábytek, nábytek pro počítačovou a audiovizuální techniku, komody, sekretáře, kovový nábytek, dílenský nábytek, školní nábytek, plastový nábytek, dřevěné a plastové krabice, lakované nábytky a nábytek z vysokého lesku, atypický nábytek, nábytek na míru, nábytek z masivu, starožitný a rustikální nábytek, sedací nábytek, čalouněný nábytek, pohovky, křesla, sedací soupravy a jiné), nábytek ze dřeva, plastu, korku, skla, kovu, rákosu, proutí, slonoviny, jantaru, truhlářské výrobky spadající do této třídy, dřevěná okna a dveře včetně zárubní jako součást interiéru a nábytku, interiérové a exteriérové dveře, dřevěná schodiště, ložní potřeby jako matrace do postelí (všeho druhu), podhlavníky, matracové polštáře, podušky, lamelové rošty do postelí (fixní, polohovací, s regulací), zrcadla jako součást bytového zařízení i zrcadla samostatná, toaletní stolky, stojany na oděvy a šaty, stojany na deštníky, sektorový nábytek, zahradní nábytek, nábytek pro camping, kovové rámy postelí, kovové postele, kovové podnože kancelářských a jídelních stůlů, kovové části sedacího nábytku (židle, sedací soupravy a jiné), kovové části nábytku v rámci této třídy, kovové části nábytku z nerez a jiných kovů v rámci této třídy, dekorativní předměty spadající do této třídy; (35) zprostředkovatelská činnost a marketing v oblasti obchodu a obchodních služeb vztažených k uvedeným výrobkům a službám ve třídách 9, 11, 16, 19, 20, 38, 41, 42, zprostředkování obchodu a obchodních služeb vztažených k uvedeným výrobkům a službám ve třídách 9, 11, 16, 19, 20, 38, 41, 42, organizování a pořádání komerčních a reklamních výstav, školících seminářů, služby modelek pro reklamní účely a podporu prodeje, šíření informačních a reklamních materiálů, zprostředkování obchodních záležitostí, zajišťování odbytu, zastupování při obchodních jednáních, obchodní průzkumy, manažerské služby, marketingové průzkumy, propagační činnost, reklama, marketing, pomoc při řízení obchodní činnosti, zprostředkování obchodních kontaktů, prezentace uživatelů na stránkách World Wide Web v počítačové síti internet, podnikatelské a obchodní informace, pořádání firemních a reklamních (promotion) akcí, psaní a vydávání reklamních textů, kancelářské práce v rámci této třídy; (38) šíření a přenos informací pomocí počítačové sítě převážně na internetu, počítačová komunikace přes síť na internetu, e-mailová komunikace po internetu, šíření textových a obrazových zpráv v elektronické podobě pomocí počítače, šíření elektronických publikací, přenos hlasových a obrazových zpráv prostřednictvím elektronických médií, přenos zpráv a informací, rozhlasové a televizní vysílání, služby zpravodajské agentury, přenos digitálních souborů a elektronické pošty, telefonní služby a služby hlasové pošty; (41) organizování, pořádání a moderování diskoték, dětských, kulturních, zábavních, společenských, sportovních, vzdělávacích akcí, zajišťování vstupenek na kulturní, společenské, sportovní a jiné zábavní akce, hudební produkce, osvětlování akcí v rámci této třídy, školící činnost, pořádání seminářů a odborných kurzů, pořádání a vedení konferencí a kongresů, fotografování, tvorba audio a audiovizuálních záznamů, služby reportérů (zpravodajství), obrazové zpravodajství, služby filmové režie a výroby filmů s výjimkou reklamních filmů, vydávání knih, vydávání časopisů a textů jiných než reklamních; (42) grafické a kreslířské služby, tvorba grafických návrhů a projektů interiérů včetně jejich vizualizace, tvorba grafických návrhů nábytku včetně vizualizace, technická a technologická příprava výroby a výkresové dokumentace (převážně nábytku), příprava a řešení konstrukce nábytku, návrhy a řešení exteriérů a interiérů bytů a budov, zejména nábytkových sestav, služby bytového architekta, design interiéru, tvorba nábytkového designu, tvorba výkresů nábytku, technické psaní, služby v oblasti informačních technologií v rámci této třídy, tvorba multimediálních dokumentů, vytváření webových

aplikací, vytváření webových stránek, poradenství v oblasti a tvorbě počítačového softwaru, poradenství v tvorbě a prezentaci webových stránek, zprostředkování uvedených služeb v rámci této třídy.

(511) 9, 11, 16, 19, 20, 35, 38, 41, 42

(540)

**BZSAPOCR**

(592) Slovní

(111) **390451**

(220) 14.09.2021

(320) 14.09.2021

(442) 18.11.2021

(151) 23.02.2022

(730) **Český smalt s.r.o.**, č. p. 108, Osek, 26762, CZ

(740) Mgr. Vojtěch Lažanský, advokát, Na příkopě 1047/17, Praha 1, Staré Město, 11000

(210) O-574641

(510) (6) kovová kování pro stavebnictví, kovové komíny, kovové konstrukce, kovové konzoly pro stavebnictví, kovové kostry budov pro stavebnictví, kovové lišty pro stavebnictví, obecné kovy v surovém stavu nebo částečně zpracované, rudy kovů, kovové pamětní desky, kovové pamětní plakety, kovové pomníky, kovové poštovní schránky, kovové příruby (objímky), kovové slévarenské formy, kovové stavební materiály, kovové štítky, kovové vývěsní štíty, kovové výztuže pro stavebnictví, kovové zahradnické rámy, kovové zámky (neelektrické), kovové značky (nesvětelné, nemechanické), kovové znaky automobilů, kovové žáruvzdorné stavební materiály, kovové železářské zboží, litina surová nebo částečně zpracovaná, ozdobná kování na dveře, ozdobná kování na okna, písmena a číslice z obecných kovů (ne tiskařské typy), slitiny obecných kovů, kovové visací zámky (jiné než elektronické), zvonce; (21) dózy, boxy a nádoby pro použití v domácnosti a kuchyni, formy (kuchyňské potřeby), formy na dorty, formy na pečení a vaření, hrnce, hrnce na vaření, hrnce tajine (neelektrické), jídelní soupravy (nádoby), kastroly, konvice na kávu (neelektrické), konvice na vaření vody (neelektrické), kotlíky, kovové nádoby na přípravu zmrzlin a ledových nápojů, kuchyňské dózy a krabičky, kuchyňské hmoždíře, kuchyňské potřeby, kuchyňské potřeby pro domácnost, kuchyňské rošty na pečení, misky, mísy (nádoby), nádoby, nádoby na led, pánve na smažení, parní hrnce (hrnce na vaření v páře, neelektrické), pekáče, plechové nádoby (ešusy), podložky na pečení, podložky pod (horké) nádoby (ne papírové nebo textilní), podložky pod hrnce (stolování), poklice, pokličky na hrnce, pokličky proti vykypění mléka, poklopy na jídlo, poklopy na nádoby, polévkové mísy, sady hmců, servírovací naběračky, smaltované sklo (ne pro stavební účely), svícny, tlakové hrnce na vaření (neelektrické), trychtýře, várnice (neelektrické), vědra, vykrajovátko na těsto (na cukroví), zhášče svíček, zouváky; (37) natírání nebo opravy cedulí, obnova ojetých nebo částečně zničených motorů, obnova opotřebovaných nebo částečně zničených strojů.

(511) 6, 21, 37

(540)

**GOÛRMÉTINA**  
TRADITIONAL ENAMEL HANDMADE DISHES

(593) Obrazová

(111) **390452**

(220) 14.09.2021

(320) 14.09.2021

(442) 18.11.2021

(151) 23.02.2022

(730) **FIREWORK s.r.o.**, Křenova 438/7, Praha 6, Veleslavín, 16200, CZ

(740) RETROPATENT s.r.o., Dobiášova 1246/29, Liberec, Liberec VI-Rochlice, 46006

(210) O-574652

(510) (16) plastové fólie jako obalový materiál, plastové obaly, jmenovitě fólie, papírové obaly pro průmysl a potravinářství, potravinářské fólie, obaly z plastických hmot pro obalovou techniku, plastové vícevrstvé, teplem smrštitelné fólie pro balení; (17) fólie z umělých hmot (nikoliv na balení), fólie z umělých hmot pro zemědělské účely, fólie z regenerované celulózy; (35) velkoobchodní a maloobchodní činnost v oblastech obalových materiálů, fólií, obalů pro průmysl, smršťovacích fólií, fólií z umělých hmot, reklama, řízení obchodní činnosti, kancelářské práce.

(511) 16, 17, 35

(540)

## Potravinka

(592) Slovní

(111) **390453**

(220) 15.09.2021

(320) 15.09.2021

(442) 18.11.2021

(151) 23.02.2022

(730) **Faistaver Stanislav**, Kaštanová 1055/14, Olomouc, 77900, CZ

(210) O-574676

(510) (39) rozvoz jídel restauracemi; (42) návrhářské služby pro restaurace; (43) restaurace, delikatesy (restaurace), restaurace (služby), restaurace s odnosem jídel s sebou, gril - restaurace, restaurace rychlého občerstvení (služby), turistické restaurace, samoobslužné restaurace.

(511) 39, 42, 43

(540)

## la PASTA FASTA

(592) Slovní

(111) **390454**

(220) 16.09.2021

(320) 16.09.2021

(442) 18.11.2021

(151) 23.02.2022

(730) **Academia Juntos LLC**, 2232 Dell Range Blvd Ste 245, Cheyenne, Wyoming, US

(740) Jindyne s.r.o., U Statku 77, Mnichovo Hradiště, Hněvousice, 29501

(210) O-574681

(510) (14) šperky; (16) tiskárenské výrobky, papírnické zboží a vzdělávací potřeby, tiskoviny; (18) oblečky pro psy, kabátky pro psy, obuv pro psy, příkrývky pro psy, pláštěnky pro psy, břišní pásy pro psy, postroje pro psy, obojky pro psy, vodítka, pytlíky na krmení pro zvířata, zavazadla, cestovní tašky, peněženky a ostatní tašky; (25) oděvy; (35) maloobchodní a velkoobchodní prodej oblečků pro psy, kabátků pro psy, obuvi pro psy, příkrývek pro psy, pláštěnek pro psy, břišních pásů pro psy, postrojů pro psy, obojků pro psy, vodítek, pytlíků na krmení pro zvířata, přístřeší a pelíšků pro zvířata, potřeb pro zvířata, dek pro domácí zvířata, příkrývek pro domácí zvířata, cestovních lahví, přepravek pro zvířata, gps pro zvířata, oděvů, hraček, her a věcí na hraní pro domácí zvířata, sportovních potřeb a vybavení pro sport se zvířaty, krmiv, potravy pro zvířata a potravních doplňků, bezpečnostních prvků pro přepravu zvířat, tiskárenských výrobků, papírnického zboží a vzdělávacích potřeb, tiskovin, zavazadel, cestovních tašek, peněženek, ostatních tašek, šperků, slunečních brýlí, videokamer; (41) vzdělávací a školící služby v oblasti výcviku psů, příprava a pořádání vzdělávacích a zábavních akcí v oblasti výcviku psů, pořádání výcvikových táborů, poskytování služeb v oblasti výcviku psů, poradenství týkající se odborného výcviku psů.

(511) 14, 16, 18, 25, 35, 41

(540)

## Hafety

(592) Slovní

(111) **390455**

(220) 17.09.2021

(320) 17.09.2021

(442) 18.11.2021

(151) 23.02.2022

(730) **Michalík Marcel**, Jablunkovská 435, Třinec, Staré Město, 73961, CZ

(740) Ing. Pavel Nádvořík s.r.o., Klínová 620/1, Ostrava, Hulváky, 70900

(210) O-574695

(591) Barevná

(510) (2) antikorozní přípravky, barviva, barvy, ochranný nátěr na dřevo, laky, ředidla, nátěry (barvy), ochranné přípravky pro dřevo, ochranné přípravky

na kovy, ředidla pro barvy, základní nátěrové barvy; (7) Zařízení a stroje určené k lakování automobilů, předmětů a výrobků obecně ponorem a/nebo nástřikem, stroje a zařízení určená pro automatický transport předmětů a strojů; (36) informace, poradenství a zprostředkování v oblasti pojištění, pomoc při likvidaci pojistných událostí, realitní činnost, správa nemovitostí, správa ubytovacích zařízení; (37) údržba a opravy dopravních prostředků a jejich příslušenství, zejména opravy povrchových poškození karosérií, reformování, tmelení, lakování, glazurování a antikorozní nátěry dopravních prostředků, mazání, mytí, čištění a leštění vozidel, klempířství a autoklempířství, opravy motorových vozidel, autoservis, pneuservis, karosárna, lakovna, poskytování informací o opravách, antikorozní nátěry pro vozidla, informace o opravách, údržba nemovitostí, vše v rámci této třídy; (39) doprava a skladování, autodoprava, silniční doprava, pozemní doprava, služby poskytované v oblasti dopravy a přepravy, logistika v dopravě, pronájem automobilů, pronájem garáží, služby řidičů, asistenční a technické služby v oblasti motorismu, havarijní a odtahová služba, pronájem a zprostředkování pronájmu motorových vozidel, autopůjčovna, motoristické a dopravní informace, specializovaná pomoc motoristům, vše v rámci této třídy; (40) služby spojené s barvením, informace o zpracování materiálů, zpracování a úprava kovů, plastů, skla, dřeva, průmyslové nanášení hmot na výrobky nástřikem, máčením nebo jinými postupy, barvení materiálů, antikorozní úpravy materiálů a výrobků, kovoobrábění, recyklace materiálů, zpracování odpadů, tisk, potisk výrobků, konzultace a poskytování informací v oblasti zpracování a úpravě materiálů.

(511) 2, 7, 36, 37, 39, 40

(540)



(593) Obrazová

(111) **390456**

(220) 18.09.2021

(320) 18.09.2021

(442) 18.11.2021

(151) 23.02.2022

(730) **Bohemian Copy, s. r. o.**, Senovážné náměstí 978/23, Praha 1, Nové Město, 11000, CZ

(210) O-574719

(510) (41) tlumočení.

(511) 41

(540)

## BOHEMIAN VOICE

(592) Slovní

(111) **390457**

(220) 17.09.2021

(320) 17.09.2021

(442) 18.11.2021

(151) 23.02.2022

(730) **JUTA a.s.**, Dukelská 417, Dvůr Králové nad Labem, 54401, CZ

(740) Mgr. Ondřej Čálek, patentový zástupce, Nad Palatou 2657/12, Praha 5, Smíchov, 15000

(210) O-574720

(510) (6) kovové stavební a konstrukční materiály a prvky, kovové pásy a role, kovové větrací kryty, kovové střešní větrací pásy, kovové hřebenové větrací pásy; (19) nekovové stavební a konstrukční materiály a prvky, a to nekovové pásy a role, nekovové větrací kryty, nekovové střešní větrací pásy, nekovové hřebenové větrací pásy a lepicí pásy, proužky, pásy (jako stavební materiál); (35) obchodní poradenství, marketing, marketing a reklama na výrobky a materiály pro použití ve stavebním průmyslu, management a administrativní služby, pomoc při řízení obchodní a výrobní činnosti, pomoc při řízení obchodní a výrobní činnosti v souvislosti s výrobky a materiály pro použití ve stavebním průmyslu, velkoobchodní a maloobchodní prodej výrobků a materiálů pro použití ve stavebním průmyslu.

(511) 6, 19, 35

(540)

**JUTAROLL**

(592) Slovní

(111) **390458**

(220) 20.09.2021

(320) 20.09.2021

(442) 18.11.2021

(151) 23.02.2022

(730) **RADE s.r.o.**, Kamenné 268, Mníšek pod Brdy, 25210, CZ

(740) Ing. Václav Kratochvíl, Husníkova 2086/22, Praha 5, Stodůlky, 15800

(210) O-574746

(510) (9) počítačový software, software pro poskytování spotřebitelských informací, zejména žebříčků, hodnocení, kritik, odkazů a doporučení s ohledem na přehledky automobilů a pro obor tuningu motorových vozidel, elektronické knihy, nahraná videa, elektronické řídicí hardwarové jednotky pro zlepšování výkonu vozidla, přístroje pro záznam, přenos nebo reprodukci zvuku či obrazu, hasicí přístroje, telefonní přístroje, reproduktory, náhlavní sluchátka, zesilovače, zvukové přehrávače do automobilů; (12) části a příslušenství pozemních vozidel, spoilerů pro vozidla, ráfky kol vozidel, moduly pro úpravu vozidel, karbonové díly pro interiéry vozidel, boční prahy pro vozidla, kapoty pro vozidla, motocykly, volanty vozidel, zrcátka vozidel, čalounění vozidel, směrovky pro dopravní prostředky, sedadla do vozidel, pružiny vozidel, bezpečnostní popruhy na sedadla vozidel, stupačky vozidel, klaksony; (16) tiskoviny, balicí a obalové materiály, umělecké předměty z papíru a lepenky, papírnické zboží a učební pomůcky, papír, lepenka, noviny, časopisy a knihy, zejména o automobilech a/nebo sportovních vozech a/nebo tuningu motorových vozidel, fotografie, plakáty, pohlednice a blahopřání, výměnné kartičky, zápisníky, kalendáře, alba, těžítka, pomůcky k otevírání dopisů, psací potřeby, obtisky; (18) kožené zboží, usně a imitace kůže, kufry, tašky, cestovní soupravy, tašky na oděvy, pouzdra na klíče, peněženky, deštníky; (25) obuv pro řidiče, obuv, boty pro motocyklisty, domácí obuv, klobouky, čelenky, šátky, čepice, řídicí rukavice, spodní prádlo, bundy, kabáty, mikiny, oděvy, kombinézy, sportovní dresy, trička, košile, rukavice, vázanky, ponožky, oděvy pro motoristy, kožené pásy, svetry, plavky; (32) pivo, minerální vody, šumivé nápoje a nealkoholické nápoje, nápoje a šťávy ovocné, sirupy a přípravky ke zhotovování nápojů; (34) tabák, kuřácké potřeby, zápalky, osobní vaporizéry a elektronické cigarety a příchutě a roztoky pro ně, popelníky pro kuřáky, pouzdra na tabákové výrobky a humidory, zapalovače pro kuřáky; (35) propagační činnost, reklama, velkoobchodní a maloobchodní služby s automobilovými doplňky, motocykly, velkoobchodní a maloobchodní služby s ohledem na elektronická kontrolní zařízení pro zvýšení výkonu motoru, palivového čerpadla a vstřikování paliva, velkoobchodní a maloobchodní služby s ohledem na volanty vozidel, brzdové systémy pro vozidla, vzduchové sací systémy pro vozidla, spoilerů pro vozidla, ráfky kol vozidel, moduly pro úpravu vozidel, karbonové díly pro interiéry vozidel, boční prahy pro vozidla, kapoty pro vozidla, zadní křídla pro vozidla, difuzéry pro vozidla, kryty pro vnější zrcátka vozidel, organizace obchodních veletrhů; (37) mapování motorů vozidel, mapování řídicích jednotek motorů vozidel, vylepšování přístrojů pro úpravu motorů (tuning), úpravy motorů (tuning), přeprogramování přístrojů pro úpravy motorů (tuning), instalace příslušenství pro komunikaci pomocí handsfree, instalace přístrojů pro úpravy motorů (tuning), zařízení pro odvod výfukových plynů motorových vozidel a zařízení pro tlumení zvuku motorových vozidel; (41) vydávání knih, vydávání prospektů, vydávání plakátů, vydávání kalendářů, vydávání tiskovin a tištěných publikací, pořádání zábavních soutěží, pořádání a řízení slavností s předáváním cen, organizování her a soutěží, školicí služby zaměřené na opravy vozidel, výuka pro automobilové závodníky, zábava ve formě automobilových závodů, poskytování informací o motoristických závodech, poskytování informací o zábavě a zábavních akcích, organizace

kulturních, zábavních a sportovních akcí, organizování a pořádání výstav k zábavním účelům.

(511) 9, 12, 16, 18, 25, 32, 34, 35, 37, 41

(540)

**PRAŽSKEJ DÉMON**

(592) Slovní

(111) **390459**

(220) 21.09.2021

(320) 21.09.2021

(442) 18.11.2021

(151) 23.02.2022

(730) **BJV elektro, s. r. o.**, Pobialova 819/14, Ostrava, Moravská Ostrava, 70200, CZ

(210) O-574752

(591) Barevná

(510) (7) obráběcí stroje, motorem poháněné nástroje a motorem poháněná nářadí, motory s výjimkou motorů pro pozemní vozidla, spojky pro stroje a součásti strojních převodů s výjimkou spojek a součástí převodů pro pozemní vozidla, zemědělské nástroje a nářadí s výjimkou ručních nástrojů a nářadí na ruční pohon, lůhne pro vejce, výdejní automaty; (9) přístroje a nástroje vědecké, výzkumné, navigační, geodetické, fotografické, kinematografické, audiovizuální, optické, přístroje a nástroje pro vážení, měření, signalizaci, detekci, testování, inspekci, záchranu a výuku, zařízení a přístroje pro vedení, přepínání, přeměnu, akumulaci, regulaci nebo řízení distribuce nebo použití elektrického proudu, zařízení a nástroje pro záznam, přenos, reprodukci nebo zpracování zvuku, obrazu nebo dat, média se záznamem a stahovatelná média, počítačový software, prázdná digitální nebo analogová záznamová a úložná média, mechanismy pro zařízení uváděná do chodu vhozením mincí, registrační pokladny, výpočetní zařízení, počítače a periferní zařízení počítačů, potápěčské obleky, potápěčské masky, špunty do uší pro potápěče, nosní klipsy pro potápěče a plavce, potápěčské rukavice, dýchací přístroje pro plavání pod vodou, hasicí přístroje; (11) zařízení a instalace na osvětlování, vytápění, chlazení, výrobu páry, vaření, sušení, ventilaci, rozvod vody a zařízení pro sanitární účely.

(511) 7, 9, 11

(540)



(593) Obrazová

(111) **390460**

(220) 21.09.2021

(320) 21.09.2021

(442) 18.11.2021

(151) 23.02.2022

(730) **M & M reality holding a. s.**, Krakovská 583/9, Praha 1, Nové Město, 11000, CZ

(740) Ing. Pavel Nádvořník s.r.o., Klínová 620/1, Ostrava, Hulváky, 70900

(210) O-574753

(591) Barevná

(510) (16) periodické a neperiodické tiskoviny všeho druhu, knihy, brožury, noviny a časopisy, magazíny, prospekty, plakáty, pohlednice, fotografie, reklamní tabule, tiskoviny, písemnosti a informační bulletiny, tiskárenské výrobky, papírnické zboží a vzdělávací potřeby, zboží z lepenky, kancelářské potřeby, zejména bloky, samolepky, kalendáře, diáře, fotoalba, zápisníky, dopisní papíry, obálky, obaly a papírové nebo plastové obalové složky, desky, reklamní desky, pořadače, šanony, nože na papír, psací potřeby, penály, drobné kancelářské potřeby z plastu a kovu, karty, štočky, učební pomůcky (s výjimkou přístrojů), obrazy a grafiky, prospekty v oblasti prodeje nemovitostí; (35) reklama, rozhlasová reklama a televizní reklama, reklamní agentury, služby reklamní agentury, reklamní služby rozhlasové a televizní reklamní agentury, reklamní, marketingové a propagační služby, online reklamní a marketingové služby, rozšiřování reklamních, marketingových a propagačních materiálů, šíření inzertních a

reklamních materiálů (letáky, prospekty, tiskoviny, vzorky), venkovní reklama, služby vztahů s veřejností (public relations), marketing nemovitostí, plánování marketingových strategií, reklamní služby v oblasti nemovitostí, inzerce a inzertní služby, inzerce komerčních nebo obytných nemovitostí, příprava inzertních sloupků, publikace inzertních textů, elektronické zpracování dat, poskytování obchodních informací online, poskytování informací, poradenství a konzultací ve vztahu ke všem uvedeným službám“, obchodní služby s ohledem na nemovitosti nebo pozemky nebo společenství vlastníků a správu zvláštního vlastnictví, pomoc v obchodní a podnikatelské činnosti, management a administrativní služby, zprostředkování obchodních informací, zprostředkování reklamních smluv pro třetí strany, dražební služby, příprava a pořádání dražeb nemovitostí, aukce nemovitostí, služby online aukcí prostřednictvím internetu, provozování aukcí online, poskytování služeb v oblasti online aukcí, telefonické a televizní aukce, televizní aukce nemovitostí, pronájem reklamního času ve sdělovacích prostředcích všeho druhu, zajišťování předplatného periodických tiskovin, předplatné tiskovin pro třetí osoby, výroba reportážních reklam; (36) kanceláře realitní, služby realitní kanceláře, služby nemovitostní (realitní služby), správa majetku, správa nemovitostí, sdružování nemovitostí, pojišťovací a realitní služby, pojišťování nemovitostí, uzavírání pojištění nemovitostí, posudky pro pojistné účely, finanční a realitní oceňování, nemovitostní (realitní) konzultační služby, poskytování informací týkajících se realitních záležitostí prostřednictvím internetu, realitní služby vztahující se ke správě investic do nemovitostí, inkasování nájemného, pronájem nemovitostí a majetku, zajišťování pronájmu nemovitostí, služby ubytovací kanceláře (byty), služby realitních kanceláří vztahující se k nákupu a prodeji budov, zprostředkování v oblasti nemovitostí, získávání nemovitostí pro třetí osoby, vyhledávání obytných nemovitostí, konzultace o nemovitostech, plánování investic do nemovitostí, oceňování a odhady nemovitostí, makléřské služby, digitalizované informační služby vztahující se k nemovitostem, poskytování informací týkající se trhu s nemovitostmi, finanční odhady, finanční, peněžní a bankovní služby, financování nemovitostí, finanční informace, údaje, poradenské a konzultační služby, služby finančního plánování, půjčky a úvěry, leasing – nákup na splátky, zprostředkování úvěrových smluv, vymáhání pohledávek, získávání finančních prostředků, finanční sponzorování, služby úschovy, finanční služby v oblasti smluv, dohod a vyrovnání týkajících se nemovitostí, služby elektronického bankovníctví, elektronické peněžní transakce, organizování charitativních sbírek, dobročinné příspěvky (sbírky), peněžní sbírky pro dobročinné účely, charitativní služby v oblasti peněžních a věcných darů, programové dotace, shromažďování finančních prostředků na podporu činnosti nadačních fondů, shromažďování finančních prostředků pro dobročinné fondy, služby v oblasti dobročinných fondů, poskytování peněžních grantů, služby v oblasti finančních grantů, shromažďování a poskytování finančních prostředků na dobročinné účely a sponzorování, charitativní služby, jmenovitě finanční dary dobročinným organizacím, programy v oblasti darů a grantů, investice fondů pro charitativní účely, finanční správa fondů, řízení fondů, investování do fondů, hypoteční bankovníctví, hypotéky, zástavy, sjednávání hypoték a půjček, poskytování informací týkajících se hypoték, kapitálové investice, investice do nemovitostí, správa investic do nemovitostí; (38) elektronická pošta, šíření elektronických časopisů, informací, elektronických periodik a knih v elektronické podobě, šíření tiskovin pomocí počítačových a obdobných sítí, informační přenos přes internet, online přenos informací, služby v oblasti online komunikace, telekomunikační služby, televizní vysílání a přenosy, služby rozhlasového a televizního vysílání, vysílání digitální, kabelové nebo internetové televize a rozhlasu, televizní a jiné online vysílání a přenosy, pronájem vysílacího času, telefonní služby a mobilní telefonní služby, počítačová komunikace a přístup k internetu, poskytování přístupu k obsahu, webovým stránkám a portálům, přenos zpráv, informací a obrazu pomocí počítače, vysílání audiovizuálního a multimediálního obsahu prostřednictvím internetu, streaming zvukového, vizuálního a audiovizuálního materiálů prostřednictvím globální počítačové sítě, rozšiřování a zveřejňování informací, dat a zpráv prostřednictvím informačních a telekomunikačních sítí, poskytování telekomunikačních zařízení, která umožňují vytváření a aktualizaci osobních elektronických webových stránek zaměřených na uživateli poskytovaný obsah, internetové streamy a živé internetové streamy pro nepřetržitý přenos v reálném čase multimediálních dat na počítačové sítí, přenos datových, audio, video a multimediálních souborů, včetně souborů ke stažení a souborů streamovaných přes globální počítačovou síť.

(511) 16, 35, 36, 38

(540)



(593) Obrazová

- (111) **390461**  
(220) 21.09.2021  
(320) 21.09.2021  
(442) 18.11.2021  
(151) 23.02.2022  
(730) **M & M reality holding a. s.**, Krakovská 583/9, Praha 1, Nové Město, 11000, CZ  
(740) Ing. Pavel Nádvořník s.r.o., Klínová 620/1, Ostrava, Hulváky, 70900  
(210) O-574755  
(591) Barevná  
(510) (35) reklama, rozhlasová reklama a televizní reklama, reklamní agentury, služby reklamní agentury, reklamní služby rozhlasové a televizní reklamní agentury, reklamní, marketingové a propagační služby, online reklamní a marketingové služby, rozšiřování reklamních, marketingových a propagačních materiálů, šíření inzertních a reklamních materiálů (letáky, prospekty, tiskoviny, vzorky), venkovní reklama, služby vztahů s veřejností (public relations), marketing nemovitostí, plánování marketingových strategií, reklamní služby v oblasti nemovitostí, inzerce a inzertní služby, inzerce komerčních nebo obytných nemovitostí, příprava inzertních sloupků, publikace inzertních textů, elektronické zpracování dat, poskytování obchodních informací online, poskytování informací, poradenství a konzultací ve vztahu ke všem uvedeným službám“, obchodní služby s ohledem na nemovitosti nebo pozemky nebo společenství vlastníků a správu zvláštního vlastnictví, pomoc v obchodní a podnikatelské činnosti, management a administrativní služby, zprostředkování obchodních informací, zprostředkování reklamních smluv pro třetí strany, dražební služby, příprava a pořádání dražeb nemovitostí, aukce nemovitostí, služby online aukcí prostřednictvím internetu, provozování aukcí online, poskytování služeb v oblasti online aukcí, telefonické a televizní aukce, televizní aukce nemovitostí, pronájem reklamního času ve sdělovacích prostředcích všeho druhu, zajišťování předplatného periodických tiskovin, předplatné tiskovin pro třetí osoby, výroba reportážních reklam; (36) kanceláře realitní, služby realitní kanceláře, služby nemovitostní (realitní služby), správa majetku, správa nemovitostí, sdružování nemovitostí, pojišťovací a realitní služby, pojišťování nemovitostí, uzavírání pojištění nemovitostí, posudky pro pojistné účely, finanční a realitní oceňování, nemovitostní (realitní) konzultační služby, poskytování informací týkajících se realitních záležitostí prostřednictvím internetu, realitní služby vztahující se ke správě investic do nemovitostí, inkasování nájemného, pronájem nemovitostí a majetku, zajišťování pronájmu nemovitostí, služby ubytovací kanceláře (byty), služby realitních kanceláří vztahující se k nákupu a prodeji budov, zprostředkování v oblasti nemovitostí, získávání nemovitostí pro třetí osoby, vyhledávání obytných nemovitostí, konzultace o nemovitostech, plánování investic do nemovitostí, oceňování a odhady nemovitostí, makléřské služby, digitalizované informační služby vztahující se k nemovitostem, poskytování informací týkající se trhu s nemovitostmi, finanční odhady, finanční, peněžní a bankovní služby, financování nemovitostí, finanční informace, údaje, poradenské a konzultační služby, služby finančního plánování, půjčky a úvěry, leasing – nákup na splátky, zprostředkování úvěrových smluv, vymáhání pohledávek, získávání finančních prostředků, finanční sponzorování, služby úschovy, finanční služby v oblasti smluv, dohod a vyrovnání týkajících se nemovitostí, služby elektronického bankovníctví, elektronické peněžní transakce, organizování charitativních sbírek, dobročinné příspěvky (sbírky), peněžní sbírky pro dobročinné účely, charitativní služby v oblasti peněžních a věcných darů, programové dotace, shromažďování finančních prostředků na podporu činnosti nadačních fondů, shromažďování finančních prostředků pro dobročinné fondy, služby v oblasti dobročinných fondů, poskytování peněžních grantů, služby v oblasti finančních grantů, shromažďování a poskytování finančních prostředků na dobročinné účely a sponzorování,

charitativní služby, jmenovitě finanční dary dobročinným organizacím, programy v oblasti darů a grantů, investice fondů pro charitativní účely, finanční správa fondů, řízení fondů, investování do fondů, hypoteční bankovníctví, hypotéky, zástavy, sjednávání hypoték a půjček, poskytování informací týkajících se hypoték, kapitálové investice, investice do nemovitostí, správa investic do nemovitostí; (38) elektronická pošta, šíření elektronických časopisů, informací, elektronických periodik a knih v elektronické podobě, šíření tiskovin pomocí počítačových a obdobných sítí, informační přenos přes internet, online přenos informací, služby v oblasti online komunikace, telekomunikační služby, televizní vysílání a přenosy, služby rozhlasového a televizního vysílání, vysílání digitální, kabelové nebo internetové televize a rozhlasu, televizní a jiné online vysílání a přenosy, pronájem vysílacího času, telefonní služby a mobilní telefonní služby, počítačová komunikace a přístup k internetu, poskytování přístupu k obsahu, webovým stránkám a portálům, přenos zpráv, informací a obrazu pomocí počítače, vysílání audiovizuálního a multimediálního obsahu prostřednictvím internetu, streaming zvukového, vizuálního a audiovizuálního materiálů prostřednictvím globální počítačové sítě, rozšiřování a zveřejňování informací, dat a zpráv prostřednictvím informačních a telekomunikačních sítí, poskytování telekomunikačních zařízení, která umožňují vytváření a aktualizaci osobních elektronických webových stránek zaměřených na uživateli poskytovaný obsah, internetové streamy a živé internetové streamy pro nepřetržitý přenos v reálném čase multimediálních dat na počítačové sítě, přenos datových, audio, video a multimediálních souborů, včetně souborů ke stažení a souborů streamovaných přes globální počítačovou síť.

(511) 35, 36, 38  
(540)



(593) Obrazová

(111) **390462**  
(220) 21.09.2021  
(320) 21.09.2021  
(442) 18.11.2021  
(151) 23.02.2022  
(730) **M & M reality holding a. s.**, Krakovská 583/9, Praha 1, Nové Město, 11000, CZ

(740) Ing. Pavel Nádvorník s.r.o., Klínová 620/1, Ostrava, Hulváky, 70900  
(210) O-574756

(591) Barevná

(510) (35) reklama, rozhlasová reklama a televizní reklama, reklamní agentury, služby reklamní agentury, reklamní služby rozhlasové a televizní reklamní agentury, reklamní, marketingové a propagační služby, online reklamní a marketingové služby, rozšiřování reklamních, marketingových a propagačních materiálů, šíření inzertních a reklamních materiálů (letáky, prospekty, tiskoviny, vzorky), venkovní reklama, služby vztahů s veřejností (public relations), marketing nemovitostí, plánování marketingových strategií, reklamní služby v oblasti nemovitostí, inzerce a inzertní služby, inzerce komerčních nebo obytných nemovitostí, příprava inzertních sloupků, publikace inzertních textů, elektronické zpracování dat, poskytování obchodních informací online, poskytování informací, poradenství a konzultací ve vztahu ke všem uvedeným službám, obchodní služby s ohledem na nemovitosti nebo pozemky nebo společnosti vlastníků

a správu zvláštního vlastnictví, pomoc v obchodní a podnikatelské činnosti, management a administrativní služby, zprostředkování obchodních informací, zprostředkování reklamních smluv pro třetí strany, dražební služby, příprava a pořádání dražeb nemovitostí, aukce nemovitostí, služby online aukcí prostřednictvím internetu, provozování aukcí online, poskytování služeb v oblasti online aukcí, telefonické a televizní aukce, televizní aukce nemovitostí, pronájem reklamního času ve sdělovacích prostředcích všeho druhu, zajišťování předplatného periodických tiskovin, předplatné tiskovin pro třetí osoby, výroba reportážních reklam; (36) kanceláře realitní, služby realitní kanceláře, služby nemovitostní (realitní služby), správa majetku, správa nemovitostí, sdružování nemovitostí, pojišťovací a realitní služby, pojišťování nemovitostí, uzavírání pojištění nemovitostí, posudky pro pojistné účely, finanční a realitní oceňování, nemovitostní (realitní) konzultační služby, poskytování informací týkajících se realitních záležitostí prostřednictvím internetu, realitní služby vztahující se ke správě investic do nemovitostí, inkasování nájemného, pronájem nemovitostí a majetku, zajišťování pronájmu nemovitostí, služby ubytovací kanceláře (byty), služby realitních kanceláří vztahující se k nákupu a prodeji budov, zprostředkování v oblasti nemovitostí, získávání nemovitostí pro třetí osoby, vyhledávání obytných nemovitostí, konzultace o nemovitostech, plánování investic do nemovitostí, oceňování a odhady nemovitostí, makléřské služby, digitalizované informační služby vztahující se k nemovitostem, poskytování informací týkající se trhu s nemovitostmi, finanční odhady, finanční, peněžní a bankovní služby, financování nemovitostí, finanční informace, údaje, poradenské a konzultační služby, služby finančního plánování, půjčky a úvěry, leasing – nákup na splátky, zprostředkování úvěrových smluv, vymáhání pohledávek, získávání finančních prostředků, finanční sponzorování, služby úschovy, finanční služby v oblasti smluv, dohod a vyrovnání týkajících se nemovitostí, služby elektronického bankovníctví, elektronické peněžní transakce, organizování charitativních sbírek, dobročinné příspěvky (sbírky), peněžní sbírky pro dobročinné účely, charitativní služby v oblasti peněžních a věcných darů, programové dotace, shromažďování finančních prostředků na podporu činnosti nadačních fondů, shromažďování finančních prostředků pro dobročinné fondy, služby v oblasti dobročinných fondů, poskytování peněžních grantů, služby v oblasti finančních grantů, shromažďování a poskytování finančních prostředků na dobročinné účely a sponzorování, charitativní služby, jmenovitě finanční dary dobročinným organizacím, programy v oblasti darů a grantů, investice fondů pro charitativní účely, finanční správa fondů, řízení fondů, investování do fondů, hypoteční bankovníctví, hypotéky, zástavy, sjednávání hypoték a půjček, poskytování informací týkajících se hypoték, kapitálové investice, investice do nemovitostí, správa investic do nemovitostí; (38) elektronická pošta, šíření elektronických časopisů, informací, elektronických periodik a knih v elektronické podobě, šíření tiskovin pomocí počítačových a obdobných sítí, informační přenos přes internet, online přenos informací, služby v oblasti online komunikace, telekomunikační služby, televizní vysílání a přenosy, služby rozhlasového a televizního vysílání, vysílání digitální, kabelové nebo internetové televize a rozhlasu, televizní a jiné online vysílání a přenosy, pronájem vysílacího času, telefonní služby a mobilní telefonní služby, počítačová komunikace a přístup k internetu, poskytování přístupu k obsahu, webovým stránkám a portálům, přenos zpráv, informací a obrazu pomocí počítače, vysílání audiovizuálního a multimediálního obsahu prostřednictvím internetu, streaming zvukového, vizuálního a audiovizuálního materiálů prostřednictvím globální počítačové sítě, rozšiřování a zveřejňování informací, dat a zpráv prostřednictvím informačních a telekomunikačních sítí, poskytování telekomunikačních zařízení, která umožňují vytváření a aktualizaci osobních elektronických webových stránek zaměřených na uživateli poskytovaný obsah, internetové streamy a živé internetové streamy pro nepřetržitý přenos v reálném čase multimediálních dat na počítačové sítě, přenos datových, audio, video a multimediálních souborů, včetně souborů ke stažení a souborů streamovaných přes globální počítačovou síť.

(511) 35, 36, 38

(540)



(593) Obrazová

(111) **390463**

(220) 21.09.2021

(320) 21.09.2021

(442) 18.11.2021

(151) 23.02.2022

(730) **M & M reality holding a. s.**, Krakovská 583/9, Praha 1, Nové Město, 11000, CZ

(740) Ing. Pavel Nádvorník s.r.o., Klínová 620/1, Ostrava, Hulváky, 70900

(210) O-574757

(591) Barevná

(510) (35) reklama, rozhlasová reklama a televizní reklama, reklamní agentury, služby reklamní agentury, reklamní služby rozhlasové a televizní reklamní agentury, reklamní, marketingové a propagační služby, online reklamní a marketingové služby, rozšiřování reklamních, marketingových a propagačních materiálů, šíření inzertních a reklamních materiálů (letáky, prospekty, tiskoviny, vzorky), venkovní reklama, služby vztahů s veřejností (public relations), marketing nemovitostí, plánování marketingových strategií, reklamní služby v oblasti nemovitostí, inzerce a inzertní služby, inzerce komerčních nebo obytných nemovitostí, příprava inzertních sloupků, publikace inzertních textů, elektronické zpracování dat, poskytování obchodních informací online, poskytování informací, poradenství a konzultací ve vztahu ke všem uvedeným službám\*, obchodní služby s ohledem na nemovitosti nebo pozemky nebo společenství vlastníků a správu zvláštního vlastnictví, pomoc v obchodní a podnikatelské činnosti, management a administrativní služby, zprostředkování obchodních informací, zprostředkování reklamních smluv pro třetí strany, dražební služby, příprava a pořádání dražeb nemovitostí, aukce nemovitostí, služby online aukcí prostřednictvím internetu, provozování aukcí online, poskytování služeb v oblasti online aukcí, telefonické a televizní aukce, televizní aukce nemovitostí, pronájem reklamního času ve sdělovacích prostředcích všeho druhu, zajišťování předplatného periodických tiskovin, předplatné tiskovin pro třetí osoby, výroba reportážních reklam; (36) kanceláře realitní, služby realitní kanceláře, služby nemovitostní (realitní služby), správa majetku, správa nemovitostí, sdružování nemovitostí, pojišťovací a realitní služby, pojišťování nemovitostí, uzavírání pojištění nemovitostí, posudky pro pojištění účely, finanční a realitní oceňování, nemovitostní (realitní) konzultační služby, poskytování informací týkajících se realitních záležitostí prostřednictvím internetu, realitní služby vztahující se ke správě investic do nemovitostí, inkasování nájemného, pronájem nemovitostí a majetku, zajišťování pronájmu nemovitostí, služby ubytovací kanceláře (byty), služby realitních kanceláří vztahující se k nákupu a prodeji budov, zprostředkování v oblasti nemovitostí, získávání nemovitostí pro třetí osoby, vyhledávání obytných nemovitostí, konzultace o nemovitostech, plánování investic do nemovitostí, oceňování a odhady nemovitostí, makléřské služby, digitalizované informační služby vztahující se k nemovitostem, poskytování informací týkající se trhu s nemovitostmi, finanční odhady, finanční, peněžní a bankovní služby, financování nemovitostí, finanční informace, údaje, poradenské a konzultační služby, služby finančního plánování, půjčky a úvěry, leasing – nákup na splátky, zprostředkování úvěrových smluv, vymáhání pohledávek, získávání finančních prostředků, finanční sponzorování, služby úschovy, finanční

služby v oblasti smluv, dohod a vyrovnání týkajících se nemovitostí, služby elektronického bankovníctví, elektronické peněžní transakce, organizování charitativních sbírek, dobročinné příspěvky (sbírky), peněžní sbírky pro dobročinné účely, charitativní služby v oblasti peněžních a věcných darů, programové dotace, shromažďování finančních prostředků na podporu činnosti nadačních fondů, shromažďování finančních prostředků pro dobročinné fondy, služby v oblasti dobročinných fondů, poskytování peněžních grantů, služby v oblasti finančních grantů, shromažďování a poskytování finančních prostředků na dobročinné účely a sponzorování, charitativní služby, jmenovitě finanční dary dobročinným organizacím, programy v oblasti darů a grantů, investice fondů pro charitativní účely, finanční správa fondů, řízení fondů, investování do fondů, hypoteční bankovníctví, hypotéky, zástavy, sjednávání hypoték a půjček, poskytování informací týkajících se hypoték, kapitálové investice, investice do nemovitostí, správa investic do nemovitostí; (38) elektronická pošta, šíření elektronických časopisů, informací, elektronických periodik a knih v elektronické podobě, šíření tiskovin pomocí počítačových a obdobných sítí, informační přenos přes internet, online přenos informací, služby v oblasti online komunikace, telekomunikační služby, televizní vysílání a přenosy, služby rozhlasového a televizního vysílání, vysílání digitální, kabelové nebo internetové televize a rozhlasu, televizní a jiné online vysílání a přenosy, pronájem vysílacího času, telefonní služby a mobilní telefonní služby, počítačová komunikace a přístup k internetu, poskytování přístupu k obsahu, webovým stránkám a portálům, přenos zpráv, informací a obrazu pomocí počítače, vysílání audiovizuálního a multimediálního obsahu prostřednictvím internetu, streaming zvukového, vizuálního a audiovizuálního materiálů prostřednictvím globální počítačové sítě, rozšiřování a zveřejňování informací, dat a zpráv prostřednictvím informačních a telekomunikačních sítí, poskytování telekomunikačních zařízení, která umožňují vytváření a aktualizaci osobních elektronických webových stránek zaměřených na uživateli poskytovaný obsah, internetové streamy a živé internetové streamy pro nepřetržitý přenos v reálném čase multimediálních dat na počítačové síti, přenos datových, audio, video a multimediálních souborů, včetně souborů ke stažení a souborů streamovaných přes globální počítačovou síť.

(511) 35, 36, 38

(540)



(593) Obrazová

(111) **390464**

(220) 21.09.2021

(320) 21.09.2021

(442) 18.11.2021

(151) 23.02.2022

(730) **Kimesys Solutions s.r.o.**, U Jordánu 430, Odolena Voda, 25070, CZ

(740) Law & Tech s. r. o., advokátska kancelária, Rooseveltova 809/22, Košice 04001

(210) O-574768

(591) Barevná

(510) (9) nahraný obsah médií, počítačový software, software pro webové aplikace a servery; (42) služby v oblasti informačních technologií, vývoj softwaru, programování a implementace softwaru, software jako služba SaaS.

(511) 9, 42



(540)



(593) Obrazová

- (111) **390465**  
(220) 23.09.2021  
(320) 23.09.2021  
(442) 18.11.2021  
(151) 23.02.2022  
(730) **Zámecké vinařství Bzenec s.r.o.**, Zámecká 1508, Bzenec, 69681, CZ  
(740) RETROPATENT s.r.o., Dobiášova 1246/29, Liberec, Liberec VI-Rochlice, 46006  
(210) O-574808  
(510) (16) papír, lepenka, tiskárenské výrobky, potřeby pro knižní vazby, fotografie; (32) piva, minerální vody, šumivé nápoje a jiné nápoje nealkoholické, nápoje a šťávy ovocné, sirupy a jiné nealkoholické přípravky k zhotovování nápojů; (33) alkoholické nápoje (s výjimkou pív).
- (511) 16, 32, 33  
(540)



(593) Obrazová

- (111) **390466**  
(220) 24.09.2021  
(320) 24.09.2021  
(442) 18.11.2021  
(151) 23.02.2022  
(730) **FMC Agro Česká republika spol. s r.o.**, Na Maninách 876/7, Praha 7, Holešovice, 17000, CZ  
(740) Mgr. Petr Svoboda, advokát, Dukelských hrdinů 471/29, Praha 7, Holešovice, 17000  
(210) O-574825  
(510) (1) chemické látky pro použití v průmyslu, vědě a v oblasti fotografie, jakož i v zemědělství, zahradnictví a lesnictví, umělé pryskyřice v surovém stavu, plastické hmoty v surovém stavu, hasicí a protipožární směsi, přípravky na kalení a pájení, látky na činění zvířecích kůží, lepidla pro použití v průmyslu, průmyslové tmely a jiné výplňové pasty, kompost, hnůj a hnojiva, biologické přípravky pro použití v průmyslu a vědě; (5) veterinární

přípravky, hygienické přípravky pro zdravotnické účely, dietetické potraviny a přípravky upravené pro léčebné či veterinární účely, potraviny pro kojení a batolata, potravinové doplňky pro lidskou spotřebu a zvířata, náplasti, obvazové materiály a krytí, materiály pro plombování zubů, dentální vosky, dezinfekční přípravky, přípravky na hubení škůdců, fungicidy, herbicidy.

(511) 1, 5

(540)

**Karis**

(592) Slovní

- (111) **390467**  
(220) 24.09.2021  
(320) 24.09.2021  
(442) 18.11.2021  
(151) 23.02.2022  
(730) **FMC Agro Česká republika spol. s r.o.**, Na Maninách 876/7, Praha 7, Holešovice, 17000, CZ  
(740) Mgr. Petr Svoboda, advokát, Dukelských hrdinů 471/29, Praha 7, Holešovice, 17000  
(210) O-574828  
(510) (1) chemické látky pro použití v průmyslu, vědě a v oblasti fotografie, jakož i v zemědělství, zahradnictví a lesnictví, umělé pryskyřice v surovém stavu, plastické hmoty v surovém stavu, hasicí a protipožární směsi, přípravky na kalení a pájení, látky na činění zvířecích kůží, lepidla pro použití v průmyslu, průmyslové tmely a jiné výplňové pasty, kompost, hnůj a hnojiva, biologické přípravky pro použití v průmyslu a vědě; (5) farmaceutika, léčebné a veterinární přípravky, hygienické přípravky pro zdravotnické účely, dietetické potraviny a přípravky upravené pro léčebné či veterinární účely, potraviny pro kojení a batolata, potravinové doplňky pro lidskou spotřebu a zvířata, náplasti, obvazové materiály a krytí, materiály pro plombování zubů, dentální vosky, dezinfekční přípravky, přípravky na hubení škůdců, fungicidy, herbicidy.

(511) 1, 5

(540)

**Gajus Komplet**

(592) Slovní

- (111) **390468**  
(220) 24.09.2021  
(320) 24.09.2021  
(442) 18.11.2021  
(151) 23.02.2022  
(730) **Větrovský Petr**, Polní 211, Obořiště, 26212, CZ  
(740) Mgr. Michal Smečka, Badenihovo 291/3, Praha 6, Hradčany, 16000  
(210) O-574840  
(591) Barevná  
(510) (35) reklamní, marketingové a propagační služby, předvádění výrobků, předvádění zboží, pořádání a vedení předváděcích akcí pro reklamní účely, pořádání a vedení expozičních pro reklamní účely, pořádání expozičních pro reklamní účely, pořádání předváděcích akcí pro komerční účely, předvádění zboží pro reklamní účely, prezentace zboží a služeb, příprava a prezentace audiovizuálních předváděcích akcí pro reklamní účely; (40) zpracování kinematografických filmů, reprodukce (rozmožňování) filmů, vyvolávání a zpracování filmů; (41) služby v oblasti vzdělávání, zábavy a sportu, rezervace vstupenek na vzdělávací, zábavní a sportovní aktivity a akce a související rezervační služby, zveřejňování, oznamování a psaní textů, digitální video, audio a multimediální zábavní vydavatelské služby, elektronická vydavatelská činnost, hudební vydavatelské, poradenské služby v oblasti vydavatelství, poskytování služeb studií pro nahrávání videí, psaní filmových scénářů, psaní scénářů, konferenční služby, organizace atletických soutěží, organizování výstav pro kulturní a výchovné účely, organizování soutěží, organizování vzdělávacích soutěží, organizování zábavních soutěží, pořádání a vedení přednášek, pořádání konferencí, pořádání her, pořádání kongresů pro kulturní účely, pořádání seminářů pro vzdělávací účely, pořádání soutěží pro kulturní účely, pořádání soutěží pro vzdělávací účely, pořádání sportovních turnajů, audio a video nahrávací služby, dabing, editování nebo nahrávání zvuků a obrazů, filmová produkce, filmová produkce pro zábavní účely, filmová produkce, jiná než reklamní, filmy a výroba videofilmů, fotografování, hudební produkce, nahrávací služby, zvuková, obrazová a multimediální produkce a fotografie, nahrávací studia, produkce filmů týkajících se fotbalu, produkce pořadů a filmů, produkce sportovních akcí k filmovým účelům, produkce sportovních akcí k použití v televizi, produkce sportovních akcí k použití v

rádiu, služby v oblasti nahrávání zvuku a videozábavy, služby v oblasti výroby videí, střih filmů, televizní produkce, úprava a střih filmů, basebalové tábory, basketbalové tábory, fotbalové tábory, gymnastický trénink, informační služby týkající se sportu, jezdecké školy, jezdecké tábory, kondiční výuka golfu, organizace golfových turnajů, organizace, příprava a pořádání cyklistických závodů, organizace, příprava a pořádání golfových her, organizace, příprava a pořádání sportovních soutěží, organizování automobilových závodních akcí, organizování cyklistických závodů, organizování závodních soutěží, organizování sportovních soutěží, organizování sportovních událostí, organizování sportovních turnajů, organizování zápasů v boxu, organizování turnajů, produkce sportovních akcí.

(511) 35, 40, 41  
(540)



(593) Obrazová

(111) **390469**  
(220) 24.09.2021  
(320) 24.09.2021  
(442) 18.11.2021  
(151) 23.02.2022  
(730) **Větrovský Petr**, Polní 211, Obořiště, 26212, CZ  
(740) Mgr. Michal Smečka, Badeniho 291/3, Praha 6, Hradčany, 16000  
(210) O-574841  
(591) Barevná

(510) (35) reklamní, marketingové a propagační služby, předvádění výrobků, předvádění zboží, pořádání a vedení předváděcích akcí pro reklamní účely, pořádání a vedení expozic pro reklamní účely, pořádání expozic pro reklamní účely, pořádání předváděcích akcí pro komerční účely, předvádění zboží pro reklamní účely, prezentace zboží a služeb, příprava a prezentace audiovizuálních předváděcích akcí pro reklamní účely; (40) zpracování kinematografických filmů, reprodukce (rozmnožování) filmů, vyvolávání a zpracování filmů; (41) služby v oblasti vzdělávání, zábavy a sportu, rezervace vstupenek na vzdělávací, zábavní a sportovní aktivity a akce a související rezervační služby, zveřejňování, oznamování a psaní textů, digitální video, audio a multimediální zábavní vydavatelské služby, elektronická vydavatelská činnost, hudební vydavatelství, poradenské služby v oblasti vydavatelství, poskytování služeb studií pro nahrávání videí, psaní filmových scénářů, psaní scénářů, konferenční služby, organizace atletických soutěží, organizování výstav pro kulturní a výchovné účely, organizování soutěží, organizování vzdělávacích soutěží, organizování zábavních soutěží, pořádání a vedení přednášek, pořádání konferencí, pořádání her, pořádání kongresů pro kulturní účely, pořádání seminářů pro vzdělávací účely, pořádání soutěží pro kulturní účely, pořádání soutěží pro vzdělávací účely, pořádání sportovních turnajů, audio a video nahrávací služby, dabing, editování nebo nahrávání zvuků a obrazů, filmová produkce, filmová produkce pro zábavní účely, filmová produkce, jiná než reklamní, filmy a výroba videofilmů, fotografování, hudební produkce, nahrávací služby, zvuková, obrazová a multimediální produkce a fotografie, nahrávací studia, produkce filmů týkajících se fotbalu, produkce pořadů a filmů, produkce sportovních akcí k filmovým účelům, produkce sportovních akcí k použití v televizi, produkce sportovních akcí k použití v rádiu, služby v oblasti nahrávání zvuku a videozábavy, služby v oblasti výroby videí, střih filmů, televizní produkce, úprava a střih filmů, basebalové tábory, basketbalové tábory, fotbalové tábory, gymnastický trénink, informační služby týkající se sportu, jezdecké školy, jezdecké tábory, kondiční výuka golfu, organizace golfových turnajů, organizace, příprava a pořádání cyklistických závodů, organizace, příprava a pořádání golfových her, organizace, příprava a pořádání sportovních soutěží, organizování automobilových závodních akcí, organizování cyklistických závodů, organizování závodních soutěží, organizování sportovních soutěží, organizování sportovních událostí, organizování sportovních turnajů, organizování zápasů v boxu, organizování turnajů, produkce sportovních akcí.

organizování zápasů v boxu, organizování turnajů, produkce sportovních akcí.

(511) 35, 40, 41  
(540)



(593) Obrazová

(111) **390470**  
(220) 24.09.2021  
(320) 24.09.2021  
(442) 18.11.2021  
(151) 23.02.2022  
(730) **Větrovský Petr**, Polní 211, Obořiště, 26212, CZ  
(740) Mgr. Michal Smečka, Badeniho 291/3, Praha 6, Hradčany, 16000  
(210) O-574842  
(591) Barevná

(510) (35) reklamní, marketingové a propagační služby, předvádění výrobků, předvádění zboží, pořádání a vedení předváděcích akcí pro reklamní účely, pořádání a vedení expozic pro reklamní účely, pořádání expozic pro komerční účely, pořádání předváděcích akcí pro komerční účely, předvádění zboží pro reklamní účely, prezentace zboží a služeb, příprava a prezentace audiovizuálních předváděcích akcí pro reklamní účely; (40) zpracování kinematografických filmů, reprodukce (rozmnožování) filmů, vyvolávání a zpracování filmů; (41) služby v oblasti vzdělávání, zábavy a sportu, rezervace vstupenek na vzdělávací, zábavní a sportovní aktivity a akce a související rezervační služby, zveřejňování, oznamování a psaní textů, digitální video, audio a multimediální zábavní vydavatelské služby, elektronická vydavatelská činnost, hudební vydavatelství, poradenské služby v oblasti vydavatelství, poskytování služeb studií pro nahrávání videí, psaní filmových scénářů, psaní scénářů, konferenční služby, organizace atletických soutěží, organizování výstav pro kulturní a výchovné účely, organizování soutěží, organizování vzdělávacích soutěží, organizování zábavních soutěží, pořádání a vedení přednášek, pořádání konferencí, pořádání her, pořádání kongresů pro kulturní účely, pořádání seminářů pro vzdělávací účely, pořádání soutěží pro kulturní účely, pořádání soutěží pro vzdělávací účely, pořádání sportovních turnajů, audio a video nahrávací služby, dabing, editování nebo nahrávání zvuků a obrazů, filmová produkce, filmová produkce pro zábavní účely, filmová produkce, jiná než reklamní, filmy a výroba videofilmů, fotografování, hudební produkce, nahrávací služby, zvuková, obrazová a multimediální produkce a fotografie, nahrávací studia, produkce filmů týkajících se fotbalu, produkce pořadů a filmů, produkce sportovních akcí k filmovým účelům, produkce sportovních akcí k použití v televizi, produkce sportovních akcí k použití v rádiu, služby v oblasti nahrávání zvuku a videozábavy, služby v oblasti výroby videí, střih filmů, televizní produkce, úprava a střih filmů, basebalové tábory, basketbalové tábory, fotbalové tábory, gymnastický trénink, informační služby týkající se sportu, jezdecké školy, jezdecké tábory, kondiční výuka golfu, organizace golfových turnajů, organizace, příprava a pořádání cyklistických závodů, organizace, příprava a pořádání golfových her, organizace, příprava a pořádání sportovních soutěží, organizování automobilových závodních akcí, organizování cyklistických závodů, organizování závodních soutěží, organizování sportovních soutěží, organizování sportovních událostí, organizování sportovních turnajů, organizování zápasů v boxu, organizování turnajů, produkce sportovních akcí.

(511) 35, 40, 41

(540)



(593) Obrazová

(111) **390471**

(220) 24.09.2021

(320) 24.09.2021

(442) 18.11.2021

(151) 23.02.2022

(730) **Větrovský Petr**, Polní 211, Obořiště, 26212, CZ

(740) Mgr. Michal Smečka, Badeniho 291/3, Praha 6, Hradčany, 16000

(210) O-574843

(591) Barevná

(510) (35) reklamní, marketingové a propagační služby, předvádění výrobků, předvádění zboží, pořádání a vedení předváděcích akcí pro reklamní účely, pořádání a vedení expozic pro reklamní účely, pořádání expozic pro reklamní účely, pořádání předváděcích akcí pro komerční účely, předvádění zboží pro reklamní účely, prezentace zboží a služeb, příprava a prezentace audiovizuálních předváděcích akcí pro reklamní účely; (40) zpracování kinematografických filmů, reprodukce (rozmnožování) filmů, vyvolávání a zpracování filmů; (41) služby v oblasti vzdělávání, zábavy a sportu, rezervace vstupenek na vzdělávací, zábavní a sportovní aktivity a akce a související rezervační služby, zveřejňování, oznamování a psaní textů, digitální video, audio a multimediální zábavní vydavatelské služby, elektronická vydavatelská činnost, hudební vydavatelství, poradenské služby v oblasti vydavatelství, poskytování služeb studií pro nahrávání videí, psaní filmových scénářů, psaní scénářů, konferenční služby, organizace atletických soutěží, organizování výstav pro kulturní a výchovné účely, organizování soutěží, organizování vzdělávacích soutěží, organizování zábavních soutěží, pořádání a vedení přednášek, pořádání konferencí, pořádání her, pořádání kongresů pro kulturní účely, pořádání seminářů pro vzdělávací účely, pořádání soutěží pro kulturní účely, pořádání soutěží pro vzdělávací účely, pořádání sportovních turnajů, audio a video nahrávací služby, dabing, editování nebo nahrávání zvuků a obrazů, filmová produkce, filmová produkce pro zábavní účely, filmová produkce, jiná než reklamní, filmy a výroba videofilmů, fotografování, hudební produkce, nahrávací služby, zvuková, obrazová a multimediální produkce a fotografie, nahrávací studia, produkce filmů týkajících se fotbalu, produkce pořadů a filmů, produkce sportovních akcí k filmovým účelům, produkce sportovních akcí k použití v televizi, produkce sportovních akcí k použití v rádiu, služby v oblasti nahrávání zvuku a videozábavy, služby v oblasti výroby videí, střih filmů, televizní produkce, úprava a střih filmů, basebalové tábory, basketbalové tábory, fotbalové tábory, gymnastický trénink, informační služby týkající se sportu, jezdecké školy, jezdecké tábory, kondiční výuka golfu, organizace golfových turnajů, organizace, příprava a pořádání cyklistických závodů, organizace, příprava a pořádání golfových her, organizace, příprava a pořádání sportovních soutěží, organizování automobilových závodních akcí, organizování cyklistických závodů, organizování závodních soutěží, organizování sportovních soutěží, organizování sportovních událostí, organizování sportovních turnajů, organizování zápasů v boxu, organizování turnajů, produkce sportovních akcí.

(511) 35, 40, 41

(540)



(593) Obrazová

(111) **390472**

(220) 27.09.2021

(320) 27.09.2021

(442) 18.11.2021

(151) 23.02.2022

(730) **Green Farm Laboratories s.r.o.**, Nademlejská 600/1, Praha 9, Hloubětín, 19800, CZ

(210) O-574868

(510) (5) potravní doplňky a dietetické přípravky, vitaminové přípravky jako doplňky stravy, vitaminové nápoje, léčivé byliny; (32) proteinové nápoje, šumivé nápoje v prášku.

(511) 5, 32

(540)

**KLOUBEN**

(592) Slovní

(111) **390473**

(220) 28.09.2021

(320) 28.09.2021

(442) 18.11.2021

(151) 23.02.2022

(730) **Green Farm Laboratories s.r.o.**, Nademlejská 600/1, Praha 9, Hloubětín, 19800, CZ

(210) O-574870

(510) (5) potravní doplňky a dietetické přípravky, vitaminové přípravky jako doplňky stravy, vitaminové nápoje, léčivé byliny, léčivé bylinné čaje, bylinné čaje (léčivé nápoje), bylinné doplňky, tekuté bylinné doplňky; (30) káva, čaj, kakao a jejich náhražky, ženšenový čaj, neléčivé bylinné čaje; (32) proteinové nápoje, šumivé nápoje v prášku.

(511) 5, 30, 32

(540)

**AŠVA**

(592) Slovní

(111) **390474**

(220) 29.09.2021

(320) 29.09.2021

(442) 18.11.2021

(151) 23.02.2022

(730) **COFIELD s.r.o.**, 134, Hrobice, 76315, CZ

(740) Advokátní kancelář Petráš Rezek s.r.o., JUDr. Lukáš Rezek, advokát, 2. května 7134, Zlín, 76001

(210) O-574894

(510) (30) káva, čaj, kakao a náhražky kávy, rýže, těstoviny a nudle, tapioka, ságo, mouka a přípravky vyrobené z obilnin, chléb, pečivo a cukrovinky, čokoláda, zmrzlina, sorbety a jiné produkty určené ke konzumaci v mraženém stavu, cukr, med, melasa, droždí, kypřící prášek do pečiva, sůl, koření přísady, koření, konzervované byliny, ocet, omáčky a jiná dochucovadla, led (zmrazená voda), kávové kapsle, naplněné, kávové nápoje s mlékem, nápoje na bázi kakaa, nápoje na bázi kávy, neprażená káva, příchutě do kávy, příchutě do nápojů, příchutě do potravin, sušenky; (32) pivo, nealkoholické nápoje, minerální a syčené vody, ovocné nápoje a ovocné šťávy, sirupy a jiné nealkoholové přípravky pro přípravu nápojů, limonády, nealkoholické koktejly, nealkoholické nápoje s příchutí kávy; (35) marketing, reklama, propagace, zprostředkovatelská činnost v oblasti obchodu, maloobchod a velkoobchod, internetový obchod, vše v oblasti výrobků uvedených ve třídě 30, a to zejména káva, čaj, kakao, náhražky

kávy, čokoláda, cukr, sorbety, a tříde 32, a to zejména pivo, nealkoholické nápoje, minerální a sycené vody, ovocné nápoje a ovocné šťávy, sirupy a jiné nealkoholové přípravky pro přípravu nápojů; (39) balení a skladování zboží, dodávka zboží, doprava zboží; (43) restaurace, bary, kavárny, bufety, cateringové služby, provozování bufetů a kiosků s nápoji, zajištění stravování, zásobování kanceláří kávou.

(511) 30, 32, 35, 39, 43  
(540)

# cofield

(593) Obrazová

(111) **390475**

(220) 29.09.2021

(320) 29.09.2021

(442) 18.11.2021

(151) 23.02.2022

(730) **Dark Autumn s.r.o.**, Salvátorská 931/8, Praha 1, Staré Město, 11000, CZ

(740) Glatzová & Co., v.o.s., Mgr. Ing. Jindřich Jelínek, advokát, Husova 240/5, Praha 1, Staré Město, 11000

(210) O-574900

(510) (43) služby poskytování jídel a nápojů, služby dočasného ubytování, catering (poskytování jídel a nápojů), služby restaurací a barů, rezervace a objednávání ubytování a restaurací, také prostřednictvím internetu, poskytování on-line informací týkajících se rezervací hotelů.

(511) 43

(540)

## The Julius

(592) Slovní

(111) **390476**

(220) 29.09.2021

(320) 29.09.2021

(442) 18.11.2021

(151) 23.02.2022

(730) **BZENEC SEKT a.s.**, Potoční 1630, Bzenec, 69685, CZ

(740) Ing. Zdeněk Kučera, Dlouhá 207, Slušovice, 76315

(210) O-574901

(510) (16) časopisy, tiskoviny, periodika, knihy, knihařské výrobky, fotografie, pohlednice, plakáty, papírnické zboží, etikety z papíru, obaly z papíru a z plastů, papírové a plastové obaly a přebaly na víno a lihoviny spadající do této třídy, štítky na láhve - viněty (s výjimkou textilních); (21) skleněné obaly, poháry a pohárky na vína, lihoviny a míchané alkoholické nápoje (s výjimkou piva); (33) alkoholické nápoje (s výjimkou piva), vína, lihoviny, míchané alkoholické nápoje.

(511) 16, 21, 33

(540)

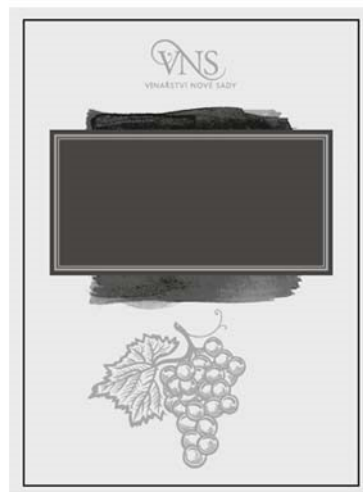

(593) Obrazová

(111) **390477**

(220) 30.09.2021

(320) 30.09.2021

(442) 18.11.2021

(151) 23.02.2022

(730) **Loučimová Zuzana**, Postranní 499/20, Plzeň, Černice, 32600, CZ

(740) Mgr. Petr Žižka LL.M., Sedláčkova 209/16, Plzeň, Vnitřní Město, 30100

(210) O-574902

(510) (14) dámské šperky, ozdoby (šperky), přívěsky (šperky), řetízky (šperky), drahé šperky, křížky (šperky), náramky (šperky), náhrdelníky [šperky], brože [šperky], jehlice [šperky], řetízky [šperky], prsteny (šperky), dětské šperky, dekorativní brože (šperky), klenoty a šperky, šperky obsahující drahokamy, šperky na tělo, šperky na obličej, šperky v podobě korálek, šperky na obuv, šperky ke zdobení klobouků, šperky vyrobené ze skla, šperky ze vzácných kovů, šperky ze žlutého jantaru, šperky jako ozdoba hlavy, náušnice, kruhové náušnice, visací náušnice, propichovací náušnice, náušnice z drahých kovů, polodrahokamy a drahokamy, umělé kameny (drahokamy a polodrahokamy), korálky pro výrobu šperků; (35) maloobchodní prodej šperků, maloobchodní služby v oblasti módních doplňků; (40) ruční práce (zakázková výroba).

(511) 14, 35, 40

(540)

## Armillas

(592) Slovní

(111) **390478**

(220) 30.09.2021

(320) 30.09.2021

(442) 18.11.2021

(151) 23.02.2022

(730) **EXCALIBUR TOURS PRAHA spol. s r.o.**, Sibeliova 368/51, Praha 6, Střešovice, 16200, CZ

(210) O-574905

(510) (35) propagace a marketing, inzertní a reklamní činnost; (41) organizování, pořádání a zajišťování sportovních akcí, výchovná a zábavní činnost; (43) zajišťování přechodného ubytování a stravování účastníkům sportovních akcí, poskytování jídla a nápojů.

(511) 35, 41, 43

(540)

**PG FLOORBALL**  
FLOORBALL PRAGUE CLASH

(593) Obrazová

- (111) **390479**  
(220) 30.09.2021  
(320) 30.09.2021  
(442) 18.11.2021  
(151) 23.02.2022  
(730) **Řimsa Vít**, Ke Tvrzi 6, Předboj, 25072, CZ  
(740) Mgr. Roman Bazgier, advokát, Mgr. Roman Bazgier, Plaská 614/10, Praha 5, Malá Strana, 15000  
(210) O-574911  
(591) Barevná  
(510) (30) čokoládové pečivo, plněné pečivo, pečivo obsahující krémy, trubičky (sladké pečivo), hotové zákusky [pečivo], vídeňské pečivo (viennoiserie), brownie (čokoládové pečivo), cukrářské piškoty [pečivo], sopapillas [smažené pečivo], sladké pečivo (obvykle kulaté), pečivo obsahující krémy a ovoce, sladké pečivo a cukrářské výrobky, churros [španělské smažené tyčinky], sladké tyčinky, sladké žemle, sladké hole (cukrovinka), ochucené sladké cukrovinky, cukr, přírodní sladidla, sladké polevy a náplně, výrobky z včelích produktů spadající do třídy 30, pekařské výrobky, pekárenské výrobky, čokoládové náplně pro pekařské výrobky, směsi na přípravu pekárenských výrobků, pečivové směsi; (35) služby maloobchodního prodeje v oblasti pekařských výrobků; (43) gastronomické služby, smluvní gastronomické služby, služby zajišťující stravování, zajišťování stravování a nápojů v bistrech, zajišťování stravování a nápojů hostům v restauracích, zajišťování stravování a nápojů v internetových kavárnách, zajišťování stravování a nápojů v prodejnách koblih, zajišťování stravování a nápojů v barech, příprava a poskytování stravování a nápojů pro okamžitou spotřebu, bufety rychlého občerstvení, restaurace rychlého občerstvení (služby), služby provozované nabízejících rychlé občerstvení s odnosem s sebou, poradenské služby týkající se pekárenských technik, restaurace (služby), služby restaurace (braserie), služby mobilních restaurací, služby dodávání nápojů, služby v oblasti tepelné přípravy jídel, služby v oblasti pohostinství (potraviny a nápoje), služby týkající se přípravy jídel a nápojů, služby poskytující jídlo a nápoje s možností odnosu, restaurace, delikatesy (restaurace), turistické restaurace, služby španělských restaurací, restaurační služby zahrnující bary s povolením k prodeji alkoholu.  
(511) 30, 35, 43  
(540)



(593) Obrazová

- (111) **390480**  
(220) 30.09.2021  
(320) 30.09.2021  
(442) 18.11.2021  
(151) 23.02.2022  
(730) **Chovatelské družstvo Impuls, družstvo**, č. p. 122, Bohdalec, 59255, CZ  
**CHOVSERVIS a.s.**, Zemědělská 897/5, Hradec Králové, Slezské Předměstí, 50003, CZ  
**AGRO - Měřín, a.s.**, Zarybník 516, Měřín, 59442, CZ  
(740) Ing. Marcela Filipenská, Polní 302/32, Žďár nad Sázavou, Žďár nad Sázavou 2, 59102  
(210) O-574914  
(510) (9) počítačový software, programy na zpracování dat, programy pro ukládání dat, počítačové programy pro řízení projektů, programy pro chytré telefony, počítačový software pro integraci aplikací a databází, kancelářské a podnikové aplikace, programy ke zpracování dat nahrané na strojově čitelných nosičích dat, databáze, nahraný obsah (počítačové programy, data

a informace), nosiče dat; (35) propagační činnost, reklama, pomoc při řízení obchodní činnosti, obchodní administrativní, poskytování spotřebitelského poradenství ve vztahu k software, maloobchodní služby v oboru počítačového softwaru, velkoobchodní služby v souvislosti s počítačovým softwarem, marketing v rámci vydávání softwaru, poskytování informací ke spotřebním produktům, které se týkají softwaru, počítačové řízení databází, správa databází, vedení počítačové evidence, počítačové zpracování dat, provádění auditů pomocí počítače, poskytování obchodních informací vztahujících se k zemědělství; (41) školení a vzdělávání, pořádání a vedení výukových programů, školení v souvislosti se softwarem, školení v používání programů pro zpracování dat, poskytování školení v oblasti zemědělství, zahradnictví a lesnictví, vzdělávací služby v oblasti veterinární profese, zveřejňování, oznamování a psaní textů, vydávání publikací, zveřejňování vědeckých publikací, elektronické publikování, publikace letáků, vydávání a publikování knih, časopisů; (42) vědecké a technologické služby a související výzkum a projektování, služby genetického inženýrství, genetické mapování pro vědecké účely, kontrola v zemědělství, výzkum v oblasti zemědělství, poskytování informací a dat vztahujících se k lékařskému a veterinářskému výzkumu a vývoji, navrhování a vývoj počítačového hardwaru a softwaru, programování programů pro zpracování dat, počítačový software (pronájem počítačového softwaru), počítačové programování, návrh, aktualizace a údržba počítačového softwaru; (44) genetické poradenství, genetické testování zvířat, veterinární služby, poskytování veterinářských informací, zemědělské, zahradnické a lesnické služby, odborné poradenství pro zemědělství.

(511) 9, 35, 41, 42, 44

(540)

**WebSkot**

(592) Slovní

- (111) **390481**  
(220) 30.09.2021  
(320) 30.09.2021  
(442) 18.11.2021  
(151) 23.02.2022  
(730) **Univerzita Palackého v Olomouci**, Křížkovského 511/8, Olomouc, 77900, CZ  
(740) HARBER IP s.r.o., Dukelských hrdinů 567/52, Praha 7, Holešovice, 17000  
(210) O-574916  
(591) Barevná  
(510) (10) zařízení pro léčbu pohybového aparátu, elektrické akupunkturní nástroje, akupunkturní jehly; (41) služby v oblasti vzdělávání, zábavy a sportu, vzdělávací a školící služby, pořádání odborných seminářů, kurzů a školení, vydavatelská a nakladatelská činnost, výuka v oblasti akupunktury; (44) lékařské služby, akupunktura.  
(511) 10, 41, 44  
(540)



(593) Obrazová

- (111) **390482**  
(220) 30.09.2021  
(320) 30.09.2021  
(442) 18.11.2021  
(151) 23.02.2022  
(730) **Shenzhen Watmind Medical Co., Ltd**, 8th Floor, Building A, No.16-1, Jinhui Road, Jinsha Community, Kengzi Subdistrict, Pingshan District, Shenzhen, 518118, CN  
(740) Mgr. Zuzana Šimonovská LL.M., Jaselská 311/25, Praha 6, Dejvice, 16000  
(210) O-574917

(510) (5) reagentie (čínidla) pro diagnostiku biomarkerů, chemické přípravky pro diagnostiku těhotenství, chemická diagnostická činidla k lékařskému použití, chemické reagentie (čínidla) pro lékařské nebo veterinární účely, diagnostické testovací proužky, krev pro léčebné účely, enzymy pro léčebné účely, enzymatické přípravky pro léčebné účely, bakteriální přípravky pro lékařské a veterinární účely; (10) diagnostické přístroje pro lékařské účely, přístroje na vyšetření krve, přístroje pro monitorování srdeční frekvence, termoštítky pro lékařské účely, přístroje a zařízení k veterinárním účelům, speciální kufříky na lékařské nástroje, přístroje pro použití při lékařských analýzách, inhalátory, kufříky na lékařské nástroje, přístroje pro vyšetření DNA a RNA pro lékařské účely; (35) administrativní služby pro lékařská doporučení, maloobchodní prodej lékařských nástrojů, maloobchodní prodej zvěrolékařských přístrojů, maloobchodní prodej veterinárních přípravků, maloobchodní prodej veterinárních výrobků, maloobchodní prodej dietetických přípravků, maloobchodní prodej lékařských přístrojů, maloobchodní prodej předmětů sloužících k hygieně zvířat, služby pro maloobchod nebo velkoobchod s farmaceutickými, veterinárními a sanitárními přípravky a zdravotnickým materiálem, reklama.

(511) 5, 10, 35

(540)

# watmind

(593) Obrazová

(111) **390483**

(220) 30.09.2021

(320) 30.09.2021

(442) 18.11.2021

(151) 23.02.2022

(730) **SYNGENTA CROP PROTECTION AG**, Rosentalstrasse 67, Basel, 4058, CH

(740) Všetečka Zelený Švorčík a partneři, advokátní a patentová kancelář, JUDr. Michal Havlík, Hálkova 1406/2, Praha 2, Nové Město, 12000

(210) O-574920

(510) (5) herbicidy.

(511) 5

(540)

## TRIVIZA

(592) Slovní

(111) **390484**

(220) 30.09.2021

(320) 30.09.2021

(442) 18.11.2021

(151) 23.02.2022

(730) **SYNGENTA CROP PROTECTION AG**, Rosentalstrasse 67, Basel, 4058, CH

(740) Všetečka Zelený Švorčík a partneři, advokátní a patentová kancelář, JUDr. Michal Havlík, Hálkova 1406/2, Praha 2, Nové Město, 12000

(210) O-574921

(510) (5) herbicidy.

(511) 5

(540)

## TRISIVO

(592) Slovní

(111) **390485**

(220) 30.09.2021

(320) 30.09.2021

(442) 18.11.2021

(151) 23.02.2022

(730) **Penny Market s.r.o.**, Počernická 257, Radonice, 25073, CZ

(740) Všetečka Zelený Švorčík a partneři, advokátní a patentová kancelář, JUDr. Michal Havlík, Hálkova 1406/2, Praha 2, Nové Město, 12000

(210) O-574923

(591) Barevná

(510) (29) instantní polévky; (30) ochucovadla a koření, ochucené omáčky, kečup, hořčice.

(511) 29, 30

(540)



(593) Obrazová

(111) **390486**

(220) 30.09.2021

(320) 30.09.2021

(442) 18.11.2021

(151) 23.02.2022

(730) **Penny Market s.r.o.**, Počernická 257, Radonice, 25073, CZ

(740) Všetečka Zelený Švorčík a partneři, advokátní a patentová kancelář, JUDr. Michal Havlík, Hálkova 1406/2, Praha 2, Nové Město, 12000

(210) O-574925

(591) Barevná

(510) (29) instantní polévky; (30) ochucovadla a koření, ochucené omáčky, kečup, hořčice.

(511) 29, 30

(540)



(593) Obrazová

(111) **390487**

(220) 01.10.2021

(320) 01.10.2021

(442) 18.11.2021

(151) 23.02.2022

(730) **Tatarka Jan**, Jaroslava Ježka 201/5, Držovice, 79607, CZ

- (740) BOHEMIA PATENT, Ing. Jana Vanděliková, patentová zástupkyně,  
Petrská 1136/12, Praha 1, Nové Město, 11000
- (210) O-574938
- (510) (9) data, databáze a jiné informační produkty na elektronických, magnetických a optických nosičích všeho druhu, nosiče dat všeho druhu, zejména disky, CD romy, magnetické disky, optické disky, DVD apod., multimediální aplikace, multimediální informační katalogy, elektronické časopisy, elektronická periodika a knihy v elektronické podobě, nahrány software na CD a DVD discích a magnetických médiích, obaly na zvukové nosiče a videokazety; (16) periodické a neperiodické tiskoviny, a to noviny, časopisy, katalogy, prospekty, plakáty, letáky a jiné propagační, reklamní a informační materiály, tiskopisy, vstupenky, šatní listky, jídelní a nápojové listky včetně obalů, mapy, pohlednice, fotografie, grafická díla, grafické reprodukce a jiná vyobrazení, figurky a jiné dekorativní předměty z papírové hmoty, úložné krabice papírové, jiné výrobky z papíru, a to utěrky, ubrousky, ubrusy, ručníky, kapesníky, záclony, záclonky, papírové banketní sukně, toaletní papír, svačिनové sáčky, papírové obaly všeho druhu, psací a kancelářské potřeby (s výjimkou nábytku), pouzdra na psací potřeby, držáky a stojánky na psací potřeby, stojánky na fotografie, různé stojánky na kancelářské potřeby, knihy, sešity, diáře, poznámkové bloky, zápisníky, kalendáře, dopisní papír, dopisní obálky, kancelářský papír všeho druhu, obaly na knihy, sešity a polygrafické výrobky, pořadače, upomínkové předměty z papíru, sáčky všeho druhu jako obaly z papíru a umělých hmot v jiné třídě neobsažené; (25) oděvy a oděvní doplňky a textilní výrobky v této třídě obsažené, veškerá dámská, pánská a dětská konfekce, včetně textilních doplňků, oděvy, oděvní konfekce včetně pracovních oděvů, prádlo, boty a střevíce všeho druhu, trepky, pletářské výrobky, krejčovské výrobky na zakázku, uniformy, opasky, manžety, kravaty a šátky, kloboučnické výrobky, čepice, čelenky, pláště do deště, pláštěnky, rukavice, plavky, pláště, pláště koupací, rukavice bez prstů; (35) reklamní, propagační a inzertní činnost, vydávání reklamních a propagačních materiálů, pořádání komerčních výstav a jiných přehlídek zboží a služeb komerčního charakteru, šíření informačních a reklamních materiálů v rámci této třídy, pronájem obchodních a reklamních ploch; (38) šíření elektronických časopisů, elektronických periodik a knih v elektronické podobě prostřednictvím počítačové sítě, Internetu, pomocí satelitů apod., výměna a šíření zpráv a informací, služby zabezpečující audiovizuální komunikaci prostřednictvím informačních a telekomunikačních sítí, kupř. počítačové sítě Internet, satelitu apod; (41) nakladatelství a vydavatelství periodických a neperiodických publikací v tištěné i elektronické podobě, zprostředkování kulturních a uměleckých akcí, setkání, výstav, soutěží, přednášek apod., ediční činnost, publikační činnost, včetně nahrávání nosičů zvukových nebo obrazově zvukových, vše spadající do této třídy.

(511) 9, 16, 25, 35, 38, 41  
(540)



(593) Obrazová

- (111) **390488**  
(220) 04.10.2021  
(320) 04.10.2021  
(442) 18.11.2021  
(151) 23.02.2022  
(730) **Plutos s.r.o.**, Timonova 15, Košice, SK  
(210) O-574958  
(510) (30) cukrovinky.  
(511) 30  
(540)
- BON AMI**
- (592) Slovní

(111) **390489**  
(220) 04.10.2021

- (320) 04.10.2021  
(442) 18.11.2021  
(151) 23.02.2022  
(730) **MOTO PROMOTION Brno s.r.o.**, Cacovická 17/8, Brno, Husovice, 61400, CZ  
(740) JUDr. Libor Konečný, advokát, Moravské náměstí 1007/14, Brno, 60200  
(210) O-574961  
(510) (25) oděvy; (35) propagační činnost, reklama; (41) zábava, sportovní a kulturní aktivity.  
(511) 25, 35, 41  
(540)
- ERINAC**
- (592) Slovní

- (111) **390490**  
(220) 04.10.2021  
(320) 04.10.2021  
(442) 18.11.2021  
(151) 23.02.2022  
(730) **Dr. Oetker, spol. s r.o.**, Americká 2335, Kladno, Kročehlavy, 27201, CZ  
(740) Mgr. Ondřej Čerych, advokát, Národní 58/32, Praha 1, Nové Město, 11000  
(210) O-574969  
(510) (29) kvašený a nekvašený kuchyňský krém, skládající se převážně z rostlinných tuků a mléčných složek, krém na přípravu dezertů, mléčných dezertů.  
(511) 29  
(540)
- Crème VEGA**
- (592) Slovní

- (111) **390491**  
(220) 04.10.2021  
(320) 04.10.2021  
(442) 18.11.2021  
(151) 23.02.2022  
(730) **PR PA RT NE RS Advisory Group s.r.o.**, náměstí Přátelství 1518/2, Praha 10, Hostivař, 10200, CZ  
(740) Mgr. Bc. Petr Mach, advokát, Slezská 1297/3, Praha 2, Vinohrady, 12000  
(210) O-574977  
(591) Barevná  
(510) (35) informační a poradenské služby v oblasti profesního růstu (nikoliv poradenství o vzdělávání a školení); (38) internetové konferenční služby; (41) vzdělávací a školicí služby, poradenské služby v oblasti vzdělávání, poradenské služby týkající se obchodních školení, poradenské služby týkající se profesionální kariéry (vzdělávací a školicí poradenství), poradenské služby v oblasti školení, služby v oblasti vzdělávání, zábavy a sportu, koučink (školení), školení a koučink zaměřený na politické projevy, pořádání konferencí, organizování vzdělávacích konferencí.  
(511) 35, 38, 41  
(540)



(593) Obrazová

- (111) **390492**  
(220) 04.10.2021  
(320) 04.10.2021  
(442) 18.11.2021  
(151) 23.02.2022  
(730) **PR PA RT NE RS Advisory Group s.r.o.**, náměstí Přátelství 1518/2, Praha 10, Hostivař, 10200, CZ  
(740) Mgr. Bc. Petr Mach, advokát, Slezská 1297/3, Praha 2, Vinohrady, 12000  
(210) O-574980  
(591) Barevná  
(510) (35) informační a poradenské služby v oblasti profesního růstu (nikoliv poradenství o vzdělávání a školení); (38) internetové konferenční služby; (41) vzdělávací a školicí služby, poradenské služby v oblasti vzdělávání, poradenské služby týkající se obchodních školení, poradenské služby

týkající se profesionální kariéry (vzdělávací a školicí poradenství), poradenské služby v oblasti školení, služby v oblasti vzdělávání, zábavy a sportu, koučink (školení), školení a koučink zaměřený na politické projevy, pořádání konferencí, organizování vzdělávacích konferencí.

(511) 35, 38, 41  
(540)



(593) Obrazová

(111) **390493**

(220) 04.10.2021  
(320) 04.10.2021  
(442) 18.11.2021  
(151) 23.02.2022

(730) **PR PA RT NE RS Advisory Group s.r.o.**, náměstí Přátelství 1518/2, Praha 10, Hostivař, 10200, CZ

(740) Mgr. Bc. Petr Mach, advokát, Slezská 1297/3, Praha 2, Vinohrady, 12000

(210) O-574981

(591) Barevná

(510) (35) informační a poradenské služby v oblasti profesního růstu (nikoliv poradenství o vzdělávání a školení); (38) internetové konferenční služby; (41) vzdělávací a školicí služby, poradenské služby v oblasti vzdělávání, poradenské služby týkající se obchodních školení, poradenské služby týkající se profesionální kariéry (vzdělávací a školicí poradenství), poradenské služby v oblasti školení, služby v oblasti vzdělávání, zábavy a sportu, koučink (školení), školení a koučink zaměřený na politické projevy, pořádání konferencí, organizování vzdělávacích konferencí.

(511) 35, 38, 41  
(540)



(593) Obrazová

(111) **390494**

(220) 04.10.2021  
(320) 04.10.2021  
(442) 18.11.2021  
(151) 23.02.2022

(730) **PRAGUE BOATS s.r.o.**, Nad Vavrouškou 696/19, Praha 8, Troja, 18100, CZ

(740) PLICKA & PARTNERS, advokátní kancelář, s.r.o., Mgr. Robert Plicka, Národní 58/32, Praha 1, Nové Město, 11000

(210) O-574985

(591) Barevná

(510) (37) stavba lodí; (39) jízdy výletní lodí, lodní doprava, organizování okružních plaveb, pronajímání plavidel, turistické prohlídky, pronájem lodí, říční doprava, doprava turistů, doprovázení turistů, dopravní služby poskytované výletními loděmi, organizování zájezdů, zprostředkování pronájmu lodí; (41) organizování vzdělávacích nebo zábavných soutěží, organizování sportovních soutěží, diskotékové služby, noční kluby, zábava, pobavení; (43) hotelové služby, rezervace hotelů, jídelny, ubytovací služby (hotely, penziony), pronajímání ubytování a přechodné ubytování.

(511) 37, 39, 41, 43

(540)



PAROPLAVBA

SINCE 1865

(593) Obrazová

(111) **390495**

(220) 05.10.2021  
(320) 05.10.2021  
(442) 18.11.2021  
(151) 23.02.2022

(730) **Harčárová Aneta**, K lesu 345/12, Praha 4, Kamýk, 14200, CZ

(210) O-574987

(510) (25) oděvy; (30) káva, čaj, kakao a jejich náhražky; (43) poskytování jídla a nápojů, bary, čajovny, denní bary (v restauraci, hotelu), kavárny, podávání alkoholických nápojů, podávání jídel a nápojů, podávání jídel a nápojů hostům v restauracích, podávání jídel a nápojů pro hosty, pohostinství (služby), příprava jídel, restaurace, restaurační služby, barové služby, služby barů s vodními dýmky, služby čajoven, služby restauračních klubů pro soukromé členy, služby soukromých nápojových klubů.

(511) 25, 30, 43

(540)

**eazy café**

(592) Slovní

(111) **390496**

(220) 05.10.2021  
(320) 05.10.2021  
(442) 18.11.2021  
(151) 23.02.2022

(730) **ELREA s.r.o.**, Hodkovičká 16, Liberec, Liberec XXIII-Doubí, 46312, CZ

(210) O-574989

(510) (11) přímotopy.

(511) 11

(540)

**Hugla**

(592) Slovní

(111) **390497**

(220) 05.10.2021  
(320) 05.10.2021  
(442) 18.11.2021  
(151) 23.02.2022

(730) **EVíci webdesign s.r.o.**, Petra Bezruče 139, Štítina, 74791, CZ

(210) O-574991

(591) Barevná

(510) (9) software pro správu dat a souborů a databázový software, software, software pro správu dat, software pro databázové servery; (35) propagace, reklama a marketing online webových stránek; (42) software (tvorba), software jako služba (SaaS), hosting webových stránek, návrh, vytváření, hosting a správa webových stránek pro jiné subjekty, hosting mobilních aplikací, webhostingové služby a software jako služba a pronájem softwaru, tvorba internetových webových stránek.

(511) 9, 35, 42



(540)



(593) Obrazová

- (111) **390498**  
(220) 05.10.2021  
(320) 05.10.2021  
(442) 18.11.2021  
(151) 23.02.2022  
(730) **Alhas Mehmet**, Pod Strání 758, Zlín, Pršténé, 76001, CZ  
(740) Mgr. PETR ŽIŽKA, LL.M., advokátní kancelář, Mgr. Petr Žižka LL.M., Sedláčkova 209/16, Plzeň, Vnitřní Město, 30100  
(210) O-574997  
(591) Barevná  
(510) (29) maso a masné výrobky, burgery, čerstvá drůbež, hovězí maso, hovězí hamburgery, hovězí steaky, klobásy, kuře, kuřecí burgery, kuřecí křídla, dezerty z mléčných výrobků, sýrové výrobky, polévky a vývary, masové výtažky, kuřecí vývar, bramborové hranolky, bramborové lupínky, bramborové saláty, chipsy (bramborové), chuťovky na bázi sýra, guacamole, grilované rybí filé, hotová jídla, a to hotová jídla z masa, hotová zeleninová jídla, hotové saláty (zeleninové, ovocné), hummus (kaše z cizmy), kuřecí nugety, kuřecí salát, luštěninové saláty, masové chuťovky, nudlové polévky, ovocné saláty, pečené kuře, pochutiny na bázi zeleniny, hotová jídla sestávající především z kebabu, párky na přípravu hotdogů; (32) pivo a pivovarnické výrobky, ležák, nealkoholické nápoje s příchutí piva, nealkoholické nápoje, báze pro nealkoholické koktejly, cidre nealkoholický, džusy, energetické nápoje, ledová tříšť, nápoje (medové) nealkoholické, nealkoholické koktejly, ochucené sycené nápoje, citronády, kola, limonády, nealkoholické nápoje s ovocnou příchutí, nealkoholické perlivé nápoje, míchané ovocné džusy, nápoje s ovocnou příchutí, přípravky pro výrobu nápojů; (43) poskytování jídla a nápojů, bary, bistra (služby), bufetové služby, catering (poskytování jídla a nápojů), delikatesy (restaurace), denní bary (v restauraci, hotelu), firemní akce (poskytování jídel a nápojů), gril - restaurace, jídelny (závodní -), kavárna, pizzerie, podávání alkoholických nápojů, podávání jídel a nápojů, podávání jídel a nápojů hostům v restauracích, podávání jídel a nápojů pro hosty, podávání stravování a nápojů v restauracích a barech, pohostinství (služby), pořádání svatebních recepcí (potraviny a nápoje), poskytování jídel a nápojů v restauracích, poskytování služeb zajišťujících nápoje, příprava a poskytování stravování a nápojů pro okamžitou spotřebu, příprava jídel, restaurace, restaurace s odnosem jídel s sebou, restaurace servírující porcované maso, restaurační a barové služby, restaurační služby v oblasti rychlého občerstvení, služby bufetů pro denní bary, služby mobilních restaurací, služby ochutnávky vín (zajištění nápojů).
- (511) 29, 32, 43

(540)



(593) Obrazová

- (111) **390499**  
(220) 05.10.2021  
(320) 05.10.2021  
(442) 18.11.2021  
(151) 23.02.2022  
(730) **Veselý Tomáš**, Nerudova 566/9, Mladá Boleslav, Mladá Boleslav II, 29301, CZ  
(740) Advokátní kancelář - Mgr. Petr Žižka, LL.M., Mgr. Petr Žižka LL.M., Sedláčkova 209/16, Plzeň, Vnitřní Město, 30100  
(210) O-574998  
(591) Barevná  
(510) (35) propagace koncertů (inzerce), propagace hudebních koncertů, zajišťování propagace dobročinných akcí za účelem získání finančních prostředků, merchandising, distribuce propagačních materiálů, distribuce reklamních materiálů, rozšiřování propagačních letáků, služby v oblasti průzkumu trhu vztahující se k mediálnímu vysílání, propagační marketing, reklama, marketing a propagační služby, marketingové informace, reklama, šíření reklam, maloobchodní služby s hudebními soubory s možností stažení; (38) radiokomunikace, radiotelekomunikace, komunikace rádiem, radiová komunikace, radiofaxové služby, radiomobilní komunikace, radiokomunikační služby, radiotelefonní komunikační služby, radiofrekvenční komunikační služby, širokopásmové radiokomunikační služby, úzkopásmové radiokomunikační služby, radiotelegrafické komunikační služby, služby radiokomunikačních sítí, sdělování dat prostřednictvím rádia, provozování radiofrekvenčních komunikačních systémů, vysílání a příjem prostřednictvím rádia, rádiové, telefonní, telegrafické komunikační služby, telekomunikační služby využívající mobilní rádiové sítě, poskytování služeb týkajících se osobních mobilních rádií, rádiové vysílání, mobilní radiotelefonní služby, přenos digitálních dat prostřednictvím rádia; (41) hudební koncerty prostřednictvím rádia, pronájem rádií, audio a video nahrávací služby, audioprodukce, časové plánování televizních a rozhlasových programů, editování rozhlasových programů, editování nebo nahrávání zvuků a obrazů, plánování rozhlasových programů, pořizování audio nahrávek (služby), poskytování digitální hudby (bez možnosti stažení) z internetových webových stránek MP3, poskytování digitálních zvukových nahrávek z internetu bez možnosti stažení, poskytování multimediální zábavy prostřednictvím webových stránek, příprava rozhlasových programů, produkce podcastů, produkce představení živé zábavy, provozování nahrávacích prostor a zařízení, služby nahrávacího studia, úprava zvukových nahrávek.
- (511) 35, 38, 41  
(540)

(593) Obrazová



- (111) **390500**  
(220) 05.10.2021  
(320) 05.10.2021  
(442) 18.11.2021  
(151) 23.02.2022  
(730) **MÓD architekti s.r.o.**, Koněvova 1107/54, Praha 3, Žižkov, 13000, CZ  
(210) O-574999  
(510) (35) reklamní, marketingové a propagační služby; (36) služby nemovitostní (realitní služby); (37) stavebnictví a demolice staveb; (42) projektování (stavební), stavební projektování, poradenství v oblasti stavebního projektování, projektování stavebních plánů pro rekreační zařízení, služby v oblasti počítačem podporovaného projektování vztahující se ke stavebním projektům, vědecké a technologické služby, architektonické služby a služby urbanistického plánování, inženýrské služby, návrhářství; (44) zahradnické služby a služby zahradní architektury, navrhování krajinářských úprav.

(511) 35, 36, 37, 42, 44

(540)

**MÓD architekti**

(592) Slovní

- (111) **390501**  
(220) 05.10.2021  
(320) 05.10.2021  
(442) 18.11.2021  
(151) 23.02.2022  
(730) **Café Boutique s.r.o.**, Pernerova 652/55, Praha 8, Karlín, 18600, CZ  
(740) AK Štros & Kusák, JUDr. David Štros, advokát, Národní 58/32, Praha 1, Nové Město, 11000

(210) O-575001

(591) Barevná

- (510) (11) kávovary, automatické přístroje na přípravu kávy, elektrické samovary, elektrické kávovary, přístroje a zařízení pro přípravu teplých nápojů a studených nápojů, zařízení pro ohřev mléka, elektrické perkolátory, jakož i jejich součásti, zařízení pro ohřev vody, varné konvice, filtry na pitnou vodu, elektrické filtry na kávu; (29) mléko, ochucené mléko, mléčné nápoje, nápoje na bázi mléka s výjimkou mléčných koktejlů, nápoje na bázi mléka s obsahem kávy, nápoje na bázi mléka s obsahem ovocné šťávy, nápoje na bázi mléka s obsahem ovoce, nápoje na bázi mléka s obsahem čokolády, nápoje na bázi mléka s obsahem čaje, nápoje na bázi sóji využívané jako náhražka mléka, energetické nápoje na bázi mléka, sušené mléko, míchané nápoje na bázi mléčných výrobků, sójové mléko, jogurt, nápoje na bázi jogurtu; (30) mletá a nemletá káva, nápoje na bázi kávy, kakao, nápoje na bázi čokolády, čaj a bylinný čaj, čajové nápoje a nápoje na bázi čaje, míchané nápoje na bázi kávy, míchané nápoje na bázi espressa, míchané nápoje na bázi čokolády, míchané nápoje na bázi čaje, míchané nápoje na bázi bylinného čaje, zmrzlina, mražený jogurt, příchutě, s výjimkou esenciálních olejů, pro nápoje, čokoládové a kandysové cukrovinky, pečivo, jmenovitě muffiny, kávové koláčky, čajové koláčky, sušenky, kekсы, jemné pečivo a chléb, sendviče, snídaněové cereálie, krečky, popcorn, cukr, med, agávový sirup, ochucovadla určená k přidávání do nápojů v rámci této třídy.

(511) 11, 29, 30

(540)



(593) Obrazová

- (111) **390502**  
(220) 06.10.2021  
(320) 06.10.2021  
(442) 18.11.2021  
(151) 23.02.2022  
(730) **Pharma Activ Czech s.r.o.**, Kaprova 42/14, Praha 1, Staré Město, 11000, CZ  
(210) O-575003

- (510) (3) přípravky pro osobní hygienu a kosmetické přípravky, kosmetická mýdla a mycí gely, kosmetické přípravky do koupele, kosmetické přípravky pro péči o pleť, oči a nehty, masti (neléčivé); (5) antibakteriální spreje,

protizánětlivé spreje, léčivé spreje, chladivé spreje pro lékařské účely, rostlinné spreje pro léčebné účely, hygienické přípravky a výrobky, potraviní doplňky na podporu spánku, dietetické přípravky na podporu spánku, protizánětlivé masti, antibiotické masti, tekuté léčivé masti, léčivé masti, antiseptické masti, homeopatické protizánětlivé masti, obvazy, obvazový materiál a aplikátory léčebných přípravků.

(511) 3, 5

(540)

**ProSEndent**

(592) Slovní

- (111) **390503**  
(220) 06.10.2021  
(320) 06.10.2021  
(442) 18.11.2021  
(151) 23.02.2022  
(730) **Univerzita Karlova**, Ovocný trh 560/5, Praha 1, Staré Město, 11000, CZ  
(210) O-575009  
(510) (9) média se záznamem a stahovatelná média, počítačový software, prázdná digitální nebo analogová záznamová a stahovatelná média; (16) tiskoviny všeho druhu, zejména diáře, kalendáře, pohlednice, mapy, noviny, fotografie, časopisy, periodický a neperiodický tisk, knihy, knihařské zboží, instruktážní a výukové materiály, papírnické zboží; (40) polygrafické služby všeho druhu, zejména služby tiskařské, vazba knih; (41) elektronické publikování (DTP), online vydávání elektronických knih a časopisů, online publikace elektronických novin, poskytování elektronických publikací bez možnosti stažení, vydávání a publikace časopisů, vydávání knih, vydávání textů s výjimkou reklamních, vzdělávací služby, služby grafické úpravy, nikoliv k reklamním účelům, knihovnické služby.

(511) 9, 16, 40, 41

(540)

**Karolinum**

(593) Obrazová

- (111) **390504**  
(220) 06.10.2021  
(320) 06.10.2021  
(442) 18.11.2021  
(151) 23.02.2022  
(730) **Dr. Max BDC, s.r.o.**, Na Florenci 2116/15, Praha 1, Nové Město, 11000, CZ  
(740) Mgr. Martina Zdvihalová, Ph.D. - patentová a právní kancelář, Mgr. Martina Zdvihalová Ph.D., K Pazderně 2031, Benešov, 25601

(210) O-575010

- (510) (3) kosmetika a kosmetické přípravky, neléčivá kosmetika, bylinné výtažky pro kosmetické účely, neléčivé gely a masti; (5) farmaceutické a léčebné výrobky a přípravky, léčivé přípravky a doplňky, hygienické přípravky a výrobky, hygienické přípravky pro léčebné účely, zdravotnické prostředky a preparáty v rámci této třídy, kosmetické přípravky pro léčebné účely, bylinné výtažky pro léčebné účely, potravinové doplňky pro léčebné účely, dietetické přípravky pro léčebné účely, dietetické přípravky k lékařskému použití, vitamínové přípravky a doplňky, léčivé potravinové doplňky, doplňky výživy, farmaceutické přípravky k léčbě dýchací soustavy, bylinné doplňky stravy k léčbě dýchací soustavy a podpory sekreci hlenu, minerální přípravky, homeopatické přípravky, farmaceutické, homeopatické a vitamínové přípravky tabletované, v prášku, měkkých kapslích, tvrdých želatinových kapslích a v sirupu; (35) reklama, propagace, marketing, reklama, propagace a marketing on-line, služby v oblasti reklamy a propagace prodeje, distribuce vzorků výrobků, obchodní poradenské služby, obchodní informace a rady pro spotřebitele (poradna pro spotřebitele), obchodní zprostředkovatelské služby, zajišťování obchodních transakcí a obchodních kontaktů, prezentace zboží a služeb, služby předvádění výrobků a vystavování zboží, maloobchodní služby, velkoobchodní služby, nákup, prodej, on-line nákup a on-line prodej výrobků uvedených výše ve třídách 3 a 5 tohoto seznamu, zprostředkování nákupu a prodeje výrobků uvedených výše ve třídách 3 a 5 tohoto seznamu.

(511) 3, 5, 35

(540) **Dr. Max Sinutin**

(592) Slovní

(111) **390505**

(220) 06.10.2021

(320) 06.10.2021

(442) 18.11.2021

(151) 23.02.2022

(730) **S.C.JOHNSON & SON, INC.**, 1525 Howe Street, RACINE, WI 53403-2236, US

(740) Všetečka Zelený Švorčík a partneři, advokátní a patentová kancelář, JUDr. Pavel Zelený, advokát, Hálkova 1406/2, Praha 2, Nové Město, 12000

(210) O-575014

(510) (5) výrobky pro hubení plevele a škůdců, insekticidy, výrobky na ochranu proti molům, repelenty proti hmyzu, fungicidy, prostředky k hubení hlodavců, spirály na hubení hmyzu; (11) přístroje pro dispensi insekticidů nebo odpuzovačů hmyzu, lampy a lucerny se svíčkou pro odpuzování hmyzu; (21) pastí a návnady proti hmyzu.

(511) 5, 11, 21

(540) **RAID.OCHRANA PRO VŠECHNY**

(592) Slovní

(111) **390506**

(220) 06.10.2021

(320) 06.10.2021

(442) 18.11.2021

(151) 23.02.2022

(730) **i60 Publishers, s.r.o.**, Jarkovská 1026/5, Praha 5, Radotín, 15300, CZ

(740) JUDr. Simona Rašková, Krkonošská 1512/11, Praha 2, Vinohrady, 12000

(210) O-575015

(591) Barevná

(510) (38) online přenos informací, poskytování online fór, služby v oblasti online komunikace, poskytování informací vztahujících se k mediálním komunikacím, mobilní mediální služby ve formě elektronického přenosu obsahu zábavních médií; (41) online publikování, poskytování online zábavy, poskytování online počítačových her, poskytování online knižních recenzí, služby online her, rekreační služby pro seniory; (44) péče o seniory, poradenství týkající se osobní péče o seniory (zdraví); (45) osobní a společenské služby, seznamovací služby, internetové seznamovací služby, služby seznamovacích agentur, seznamovací služby prostřednictvím počítače, seznamovací služby poskytované prostřednictvím sociálních sítí.

(511) 38, 41, 44, 45

(540)



(593) Obrazová

(111) **390507**

(220) 07.10.2021

(320) 07.10.2021

(442) 18.11.2021

(151) 23.02.2022

(730) **Neartox Trade, s.r.o.**, Branická 213/53, Praha 4, Braník, 14700, CZ

(740) JUDr. Petr Holý, advokát, Místecká 567, Praha 9, Letňany, 19900

(210) O-575033

(510) (3) vonné oleje a aromatické výtažky, esenciální oleje pro použití při výrobě kapaliny pro elektronické cigarety; (25) pokrývky hlavy, čelenky (oděvy), šátky, roušky (oděvy), klobouky, čepice, oděvy, sportovní oděvy, společenské oděvy, pracovní oděvy, dětské oděvy, rukavice, sportovní obuv, společenská obuv, volnočasová obuv, pracovní obuv, pantofle a obuv do interiéru; (34) kuřácké potřeby, krabičky na elektronické cigarety, pouzdra na elektronické cigarety, osobní vaporizéry a elektronické cigarety a příchutě a roztoky pro ně, kuřácké soupravy pro elektronické cigarety,

výměnitelné náplně pro elektronické cigarety, kapalina do elektronické cigarety (e-liquid).

(511) 3, 25, 34

(540)



(593) Obrazová

(111) **390508**

(220) 08.10.2021

(320) 08.10.2021

(442) 18.11.2021

(151) 23.02.2022

(730) **Krupa Ondřej Mgr.**, Balbínova 308/87, Ostrava, Petřkovice, 72529, CZ

(740) Jindyne s.r.o., U Statku 77, Mnichovo Hradiště, Hněvousice, 29501

(210) O-575064

(510) (35) reklamní, marketingové a propagační služby, obchodní správa licencí na výrobky a služby pro třetí osoby; (41) školící a vzdělávací služby v oblasti informačních technologií; (42) konzultační, poradenské a informační služby v oblasti informačních technologií, implementace počítačových programů do sítí, počítačový software - instalace a údržba, tvorba, navrhování a údržba webových stránek.

(511) 35, 41, 42

(540)

**MeetCloud**

(592) Slovní

(111) **390509**

(220) 08.10.2021

(320) 08.10.2021

(442) 18.11.2021

(151) 23.02.2022

(730) **ARAMARK, s.r.o.**, Pekařská 628/14, Praha 5, Jinonice, 15500, CZ

(740) JUDr. Jitka Tutterová, advokát, Ječná 550/1, Praha 2, Nové Město, 12000

(210) O-575065

(510) (39) rozvoz jídel restauracemi; (43) služby v oblasti pohostinství, služby v oblasti pohostinství (potraviny a nápoje), bufety rychlého občerstvení, samoobslužné restaurace, restaurace, delikatesy (restaurace), restaurace rychlého občerstvení (služby), informace a poradenství týkající se přípravy pokrmů, podávání jídel a nápojů hostům v restauracích, podávání jídel a nápojů, jídelny, samoobslužné jídelny, zajištění stravování; (44) poradenství v oblasti stravování a výživy, zdravotní poradenství a informační služby, poskytování informací týkajících se dietního a výživového poradenství.

(511) 39, 43, 44

(540)

*Culinia*

BY ARAMARK

(593) Obrazová

- (111) **390510**  
(220) 08.10.2021  
(320) 08.10.2021  
(442) 18.11.2021  
(151) 23.02.2022  
(730) **KTV Live z.s.**, Sládkova 372/8, Ostrava, Moravská Ostrava, 70200, CZ  
(740) KubicaPartners s.r.o., Advokátní kancelář, JUDr. Radim Kubica MBA., Ó. Lysohorského 702, Frýdek-Místek, Frýdek, 73801  
(210) O-575072  
(591) Barevná  
(510) (9) média se záznamem a stahovatelná média (audio a video nahrávky, audio a video nahrávky stahovatelné z internetu, elektronické publikace stahovatelné, stahovatelné obrázky, stahovatelné hudební soubory), počítačový software a mobilní aplikace (počítačové hry, softwarové a mobilní aplikace), prázdná digitální nebo analogová záznamová a úložná média (USB disky); (16) tiskárenské výrobky (tiskoviny, plakáty, kalendáře, diáře, brožury, noviny, časopisy, zpravodaje, katalogy, knihy, komiksy, letáky, malby, akvarely a litografie rámované a nerámované), fotografie (fotografie, pohlednice, reprodukcce, portréty), papírnické zboží a kancelářské potřeby (desky na dokumenty, balicí papír, rámečky na fotografie, obálky, obaly, pytlíky, tašky, obaly na lahve, papírové vlajky a samolepky, psací potřeby, pouzdra na psací potřeby, těžítka, učební pomůcky, zápisníky, záložky do knih, zarážky na knihy, magnetky, připínací špendlíky), potřeby pro rýsování a kreslení (tužky, pravítka, ořezávátka, pastelky), instruktážní a výukové materiály (návodů, příručky, pracovní sešity, učebnice), plastové archy, fólie a sáčky pro balení a obaly (obalové fólie z plastických hmot, obaly, obálky, pořadače, rozdružovače, složky, pouzdra na dokumenty); (35) reklama, propagace (organizování a pořádání výstav, přednášek, diskusí a debat, seminářů, festivalů, prezentací, trhů a veletrhů, průzkum trhu, uživatelských a odborných hodnocení, veřejného mínění, reklama, inzerce a propagace online v počítačové síti, rozhlasová reklama, distribuce reklamních nebo inzertních materiálů, venkovní reklama, vydávání reklamních nebo propagačních a inzertních textů, televizní reklama, výroba reklamních, inzertních a propagačních audio nahrávek a audiovizuálních nahrávek a filmů); (41) vzdělávání, školení, zábava, sportovní a kulturní činnosti (služby reportérů, poskytování audio a audiovizuálního zpravodajství, obrazové zpravodajství, dokumentární tvorba, fotografování, filmová režie, filmová a hudební produkce, výroba filmů a zvukových nahrávek, organizování a pořádání výstav, přednášek, konferencí, diskusí a debat, seminářů, festivalů, prezentací, happeningů, poradenství, koučování a výuka, filmová projekce, organizování a pořádání kulturních a sportovních přehlídek, soutěží, turnajů a rekreačních aktivit, organizování a pořádání workshopů, campů, klubů a prázdninových táborů, vydávání knih, brožur a informačně vzdělávacích tiskovin, vydávání online elektronických audio nahrávek, knih a časopisů, poskytování informací v oblasti dobročinných a veřejně prospěšných akcí, v oblasti zábavy, v oblasti kulturních, vzdělávacích a sportovních akcí).
- (511) 9, 16, 35, 41

(540)

**KTV**  
*Live*

(593) Obrazová

- (111) **390511**  
(220) 08.10.2021  
(320) 08.10.2021  
(442) 18.11.2021  
(151) 23.02.2022  
(730) **Valeš Jan Ing.**, K Březince 229/22, Praha 8, Březiněves, 18200, CZ  
(210) O-575079  
(510) (30) pekařské výrobky, cukrářské výrobky, plněné pečivo, chléb a pečivo, káva, zrnková káva, potraviny vyrobené z těsta; (35) maloobchod a velkoobchod s výrobky výše uvvedenými ve tř. 30; (43) restaurace, kavárny, bistra (služby), delikatesy (restaurace), služby provozoven nabízejících rychlé občerstvení s odnosem s sebou, restaurace rychlého občerstvení.
- (511) 30, 35, 43  
(540)

**Arte Bianca**

(592) Slovní

- (111) **390512**  
(220) 11.10.2021  
(320) 11.10.2021  
(442) 18.11.2021  
(151) 23.02.2022  
(730) **LAKTOS, a.s.**, Nová cesta 1550/17, Praha 4, Krč, 14000, CZ  
(740) Ing. Pavel Reichel, Lopatecká 152/14, Praha 4, Podolí, 14700  
(210) O-575096  
(591) Barevná  
(510) (29) máslo, mléčné výrobky.  
(511) 29  
(540)



(593) Obrazová

- (111) **390513**  
(220) 11.10.2021  
(320) 11.10.2021  
(442) 18.11.2021  
(151) 23.02.2022  
(730) **Hristov Dortchev Lubomir**, Janského 2368/95, Praha 5, Stodůlky, 15500, CZ  
(740) Mgr. David Řehák, advokát, Holečkova 100/9, Praha 5, Smíchov, 15000  
(210) O-575099  
(591) Barevná  
(510) (35) inzertní služby, činnost ekonomických a organizačních poradců; (36) zprostředkovatelská činnost v oblasti nemovitostí, včetně poradenské a konzultační činnosti, činnosti realitní kanceláře, makléřské služby, správa nemovitostí, vedení nájemních a činžovních domů, to vše s výjimkou

pronájmů bytových a nebytových prostor; (43) poskytování přechodného ubytování, pronajímání jednacích místností, ubytovací služby. (540)

(511) 35, 36, 43  
(540)



(593) Obrazová

(111) **390514**

(220) 11.10.2021  
(320) 11.10.2021  
(442) 18.11.2021  
(151) 23.02.2022

(730) **Wetter Pavel**, Na Lánech 1287, Litomyšl, Litomyšl-Město, 57001, CZ  
(740) PROPATENT, Ing. Vlasta Sedláčková, patentový zástupce, Pod Pekařkou 107/1, Praha 4, Podolí, 14700

(210) O-575102

(510) (29) maso a masné výrobky, ryby (neživé), zpracované a konzervované ryby, polévky a vývary, masové výtažky, střívka na uzeniny (přírodní a umělá), hotová jídla obsahující převážně maso, ryby, vejce a/nebo zeleninu, základy k přípravě polévek, čerstvé maso, drůbež, hovězí maso, vepřové maso, burgery, klobásy, salámy, párky, mražené maso, pečené maso, uzené maso, vařené maso, smažené maso, zpracované maso, zvěřina, maso v konzervách, jedlé tuky, uzeniny, masové pomazánky, zeleninové polévky, zelenina v nálevu, zelenina sušená a vařená, konzervovaná, mražená, grilovaná, zeleninové saláty, vejce; (30) káva, čaj, kakao, rýže, těstoviny, quinoa, kuskus, cukrovinky, zmrzlina, pečivo, koření, omáčky, ságo, tapioka, cukr, melasa, hořčice, ocet, nálevy k ochucení, pesta; (31) čerstvá zelenina a ovoce, zemědělské a zahradnické výrobky patřící do této třídy, květiny, čerstvé ořechy a semínka; (32) zeleninové a ovocné šťávy (nápoje), nealkoholické nápoje, pivo, minerálky, sirupy, šumivé nealkoholické nápoje; (39) doprava a doručování zboží, dodávka zboží kurýrem, doručování balíků, kurýrní a donáškové služby, zprostředkování vyzvedávání balíků, přeprava zásilek, rozvážková služba; (40) řeznictví, uzenářství, zpracování masa a masných výrobků, konzervace potravin, zpracování potravin; (43) poskytování jídla a nápojů, zařízení rychlého občerstvení, bistra, bufetové služby, jídelny, pohostinství (služby), pořádání banketů (poskytování jídla a nápojů), příprava jídel, služby restaurace, catering, sestava jídel strážníkem z poskytnutých jídel.

(511) 29, 30, 31, 32, 39, 40, 43

(540)

**BOWLITO**

(592) Slovní

(111) **390515**

(220) 11.10.2021  
(320) 11.10.2021  
(442) 18.11.2021  
(151) 23.02.2022

(730) **Kofola ČeskoSlovensko a.s.**, Nad Porubkou 2278/31a, Ostrava, Poruba, 70800, CZ

(740) Rott, Růžička & Guttman a spol., Vyskočilova 1566, Praha 4, Míchle, 14000

(210) O-575103

(591) Barevná

(510) (20) přepravy na láhve (jiné než kovové); (32) nealkoholické nápoje.

(511) 20, 32



(554) Prostorová

(111) **390516**

(220) 12.10.2021  
(320) 12.10.2021  
(442) 18.11.2021  
(151) 23.02.2022

(730) **NFNZ - Nadační fond nezávislé žurnalistiky**, Ovocný trh 579/6, Praha 1, Staré Město, 11000, CZ

(740) KMVS, advokátní kancelář, s.r.o., Mgr. Petr Kůta, advokát, Hellichova 458/1, Praha 1, Malá Strana, 11800

(210) O-575110

(591) Barevná

(510) (35) poradenství v oblasti řízení a organizace podniku, pomoc při řízení obchodních záležitostí nebo činností v oblasti médií a žurnalistiky, poskytování obchodního poradenství, informací nebo zpráv, obchodní administrativa, průzkum trhu, obchodní výzkum, sestavování, zpracování a analýzy dat v oblasti médií, aktualizace a údržba dat v počítačových databázích, reklama a marketing, poskytování, sestavování a analýzy obchodních informací a obchodních statistik, organizování, vývoj, vedení a řízení akcí pro komerční nebo reklamní účely a konzultace v této oblasti, pořádání výstav pro obchodní či reklamní účely, styk s veřejností, obchodní lobbistické služby, oceňování podniků, služby v oblasti hodnocení obchodních značek; (41) výchova, vzdělávání, služby vydavatelství, zajišťování školení a vzdělávání, tvorba, psaní, editování, publikování a distribuce textů, vizuálů, obsahu a materiálů, on-line vydavatelské služby, on-line publikování knih a časopisů, organizování kolokvií, konferencí a kongresů, organizace seminářů/kurzů, vedení kurzů, seminářů a pracovních setkání s ohledem na mediální oblast, organizování a vedení soutěží, poradenské služby týkající se výzkumu v mediální oblasti; (42) udělování certifikátů a hodnocení podnikatelským i nepodnikatelským subjektům zejména na základě provedení analýz a vlastního systému hodnocení důvěryhodnosti informací, vytvoření a implementace systému certifikace - hodnocení digitálních médií, zejména zpravodajských a publicistických webů, vytvoření a implementace systému certifikace tištěných médií, zejména zpravodajských a publicistických deníků a časopisů, poradenství v oblasti informačních technologií, odborná analýza a zpracování technických dat, ukládání elektronických dat, navrhování a vývoj aplikací, softwaru a webových stránek a konzultace v této oblasti, počítačové programování, navrhování a vývoj softwaru pro sledování, monitorování a tvorbu zpráv pro média, tisk, sociální média, trendy, navrhování a vývoj softwarových technologických nástrojů ve formě vyhledávačů, softwarové služby, jmenovitě poskytování on-line platform pro sledování, monitorování a tvorbu zpráv pro média, tisk, sociální média, trendy, softwarové služby, jmenovitě poskytování on-line platformy k reklamním, marketingovým, propagačním účelům a k účelům styku s veřejností, softwarové služby, jmenovitě poskytování on-line platformy pro vývoj technologie zaměřené na reklamu, dat a analytických nástrojů, poskytování technických datových služeb (analýzy technických dat) s ohledem na analytické nástroje pro marketing značek a sociální média, jmenovitě monitorování on-line a sociálních médií.

(511) 35, 41, 42

(540)

**MediaRating**  
made by nfnz

(593) Obrazová

(111) **390517**  
(220) 12.10.2021  
(320) 12.10.2021  
(442) 18.11.2021  
(151) 23.02.2022  
(730) **Kaygusuz Mehmet Metin Ing.**, Lomená 980, Jesenice, 25242, CZ  
(210) O-575115  
(591) Barevná

(510) (3) toaletní přípravky, z nichž žádné se netýkají vlasové hygieny a péče o vlasy, hygienické potřeby pro kosmetické účely, jmenovitě mýdla, tekutá mýdla, tělové šampony, koupelové pěny a koupelové soli, čisticí prostředky na pleť, samoopalovací krémy, pleťové masky, balzámy na rty, krémy, zubní pasty, zubní gely, ubrousky napuštěné kosmetickými vodičkami, vata pro kosmetické účely, vatové tyčinky pro kosmetické účely, žádné z uvedených výrobků se netýkají vlasové hygieny a péče o vlasy, prášky, vodičky a přípravky k čištění, leštění, bělení, praní a odmašťování pro průmysl a domácnost, prací prášky, prací gely, avivážní prostředky, škrob na praní, tekuté a sypké písky v rámci této třídy, čističe oken a odpadů, grilů a WC, úklidové prostředky, parfumerie nesouvisící s vlasy, přípravky pro parfémování nebo osvěžení vzduchu, potpourri (směsi vonavých látek) nesouvisící s vlasy, esenciální oleje nesouvisící s vlasy, pokojové vonné spreje, dekorativní kosmetika, rtěnky, umělé řasy, líčidla, laky na nehty; (5) bylinné čaje pro lékařské účely, léčivé byliny, bylinné gely pro lékařské účely, byliny na kouření pro lékařské účely, dámské vložky, hygienické vložky, sanitární tampóny, pásky pro vložky, plenky pro jedno použití, vložky pro jednorázové plenky; (16) toaletní papír, papírové toaletní ubrousky, papírové utěrky pro hygienické, kosmetické a čisticí účely, stolní papírové ubrousky, papírové ručníky, papírové kapesníky, jednorázové ubrousky, papírové sedací podložky, papírové filtry a sítky, bryndáky na jedno použití.

(511) 3, 5, 16  
(540)



(593) Obrazová

(111) **390518**  
(220) 12.10.2021  
(320) 12.10.2021  
(442) 18.11.2021  
(151) 23.02.2022  
(730) **LASCAM systems, s. r. o.**, Dělnická 1192/22, Praha 7, Holešovice, 17000, CZ

(740) artpatent, advokátní kancelář s.r.o., Mgr. Tomáš Bejček, advokát, Dukelských hrdinů 976/12, Praha 7, Holešovice, 17000

(210) O-575120

(510) (7) stroje a obráběcí stroje na zpracování materiálů a pro výrobu, stroje a zařízení pro řezání, vrtání, broušení, ostření a úpravu povrchů, stroje na konečnou úpravu a zhutňování povrchu, robotické stroje pro konečnou

úpravu, zařízení na konečnou úpravu kovů (stroje), řezací stroje na úpravu velikosti pro průmyslové účely, centra na řezání kovu (stroje a zařízení), obráběcí stroje na řezání, krájení nebo stříhání, laserové svařovací stroje, laserové rycí přístroje, zařízení pro laserové sváření, zařízení na odstraňování barev (stroje), robotické čisticí stroje, průmyslová čisticí zařízení, ohranovací lisy, plazmové řezací stroje, pneumatické nůžky, mechanické nůžky (stroje), nůžky na plech [stroje], stroje na obrábění kovů, stroje pro obrábění plastů, robotické mechanismy na obrábění kovů, tvářecí stroje (na obrábění kovů), přesné obráběcí stroje na obrábění materiálu, stroje na vrtání desek s plošnými spoji; (9) lasery, lasery pro průmyslové účely, laserové měřicí systémy, polovodičové lasery, lasery pro vědecké účely, lasery, nikoliv pro lékařské účely, optická čidla, software na rozpoznání optických znaků, software pro počítačovou podporu obrábění [cam], chytré brýle, laserové detektory; (35) velkoobchodní prodej zařízení v oblasti informačních technologií, subdodavatelské služby [obchodní asistence], obchodní konzultační a poradenské služby, outsourcingové služby týkající se obchodní činnosti, služby poskytované majitelem licence, zejména asistence při provozu nebo údržba strojů a nástrojů určených k obrábění kovů, instalace průmyslových strojů, instalace, údržba a opravy strojů, leštění (čištění), služby průmyslového čištění, servis obráběcích strojů, servis výrobních strojů a přístrojů, vrtání; (42) služby testování, služby ověřování a služby kontroly kvality, inženýrsko-technické služby, služby poskytování technologických informací, služby v oblasti průmyslového výzkumu, kalibrační služby vztahující se k elektronickým přístrojům a zařízením, vývoj průmyslového strojního zařízení, vývoj počítačového softwaru pro použití s programovatelnými kontrolními zařízeními.

(511) 7, 9, 35, 37, 42  
(540)

**LASCAM**

(593) Obrazová

(111) **390519**  
(220) 12.10.2021  
(320) 12.10.2021  
(442) 18.11.2021  
(151) 23.02.2022  
(730) **Family Office Partners s.r.o.**, Hyberská 1034/5, Praha 1, Nové Město, 11000, CZ  
(740) Mgr. Anna Marie Hrdina Landor, advokát, Psohlavců 1501/51, Praha 4, Braník, 14700  
(210) O-575123  
(591) Barevná  
(510) (36) bankovníctví, elektronický převod peněžních prostředků, elektronický převod virtuálních měn, faktoring, financování, finanční analýza, finanční hodnocení (pojištění, bankovníctví, nemovitosti), finanční informace, poskytování finančních informací, finanční poradenství, finanční řízení, hypoteční bankovníctví, investování peněžních prostředků, kapitálové investice, makléřské služby, makléřství, jednatelství, obchodování s akcemi a dluhopisy, obchodování s cennými papíry, oceňování nemovitostí, online bankovníctví, podílové fondy, poradenství v oblasti pojištění, pořádání dobročinných sbírek, poskytování finančních informací prostřednictvím webových stránek, pronájem nemovitostí, příprava nabídek pro účely odhadu nákladů, skupinové financování, služby týkající se průzkumu v oblasti financí, služby v oblasti nemovitostí, směnování peněžních prostředků, správa nemovitostí, svěřenectví, uzavírání pojištění, zajištění financování stavebních projektů, zprostředkování v oblasti nemovitostí; (38) poskytování přístupu do databází, přenos digitálních souborů, přenos elektronické pošty, radiokomunikace, streaming dat; (41) akademie (vzdělávání), dálkové vzdělávání, elektronické publikování (DTP), koučink (školení), kulturní, vzdělávací a zábavní služby poskytované uměleckými galeriemi, online vydávání elektronických knih a časopisů, poradenství pro volbu povolání (v oblasti vzdělávání nebo školení), pořádání a vedení konferencí, pořádání a vedení kongresů,

pořádání a vedení osobních vzdělávacích fór, pořádání a vedení seminářů, pořádání a vedení workshopů, pořádání výstav ke kulturním nebo vzdělávacím účelům, poskytování elektronických publikací online bez možnosti stažení, poskytování informací v oblasti vzdělávání, profesní rekvalifikace, pronájem uměleckých děl, provozování muzea, předávání know-how (odborné vzdělávání), soukromá výuka, školení, školní vzdělávání, vydávání knih; (42) aktualizace počítačového softwaru, analýza počítačových systémů, architektonické služby, cloud computing, grafický design propagačních materiálů, instalace počítačového softwaru, konverze počítačových programů a dat, s výjimkou fyzické konverze, ověřování pravosti uměleckých děl, plánování městské výstavby, platforma jako služba (PaaS), počítačové programování, poradenství v oblasti architektury, poradenství v oblasti informačních technologií, software jako služba (SaaS), tvorba počítačového softwaru, údržba počítačového softwaru, ukládání elektronických dat, vzdálené monitorování počítačových systémů; (45) advokátní služby, audity dodržování předpisů, mediace, mimosoudní řešení sporů, poskytování licencí k počítačovému softwaru, právní poradenství při vypracování nabídek k poptávkám (RFP), právní průzkum, právní služby v oblasti sjednávání smluv pro jiné osoby, správa autorských práv.

(511) 36, 38, 41, 42, 45

(540)

FAMILY OFFICE  
**Partners.**

(593) Obrazová

(111) **390520**

(220) 13.10.2021

(320) 13.10.2021

(442) 18.11.2021

(151) 23.02.2022

(730) **Pharmaceutical Biotechnology s.r.o.**, Slezská 949/32, Praha 2, Vinohrady, 12000, CZ

(740) Kania, Sedlák, Smola, s.r.o., Mendlovo náměstí 907/1a, Brno, Staré Brno, 60300

(210) O-575126

(510) (1) chemické látky pro použití v zemědělství, chemické směsi pro zemědělství, superabsorpční probiotický enkapsulát, superabsorbenty, probiotické bakteriální směsi (jiné než pro léčebné účely), hnojiva pro použití v zemědělství, půdní hnojiva; (5) chemické směsi a materiály pro lékařské nebo veterinární použití, probiotické bakteriální preparáty pro lékařské nebo veterinární použití, superabsorpční probiotický enkapsulát pro lékařské nebo veterinární použití; (31) přírodní zemědělské produkty.

(511) 1, 5, 31

(540)

**SakBac**

(592) Slovní

(111) **390521**

(220) 13.10.2021

(320) 13.10.2021

(442) 18.11.2021

(151) 23.02.2022

(730) **OLMA, a.s.**, Pavelkova 597/18, Olomouc, Holice, 77900, CZ

(740) HSP & Partners advokátní kancelář v.o.s., JUDr. Lenka Příkazská, advokát, Vodičkova 710/31, Praha 1, Nové Město, 11000

(210) O-575127

(510) (29) mléko, jogurty a jiné mléčné výrobky; (32) nealkoholické nápoje, ovocné nápoje a ovocné šťávy, sirupy a jiné nealkoholové přípravky pro přípravu nápojů.

(511) 29, 32

(540)



**Klasik**

(593) Obrazová

(111) **390522**

(220) 13.10.2021

(320) 13.10.2021

(442) 18.11.2021

(151) 23.02.2022

(730) **HUOJU CZ s.r.o.**, Ve žlíbku 77/1800, Praha 9, 19300, CZ

(210) O-575128

(510) (11) osvětlovací zařízení a instalace – osvětlovací trubice, vyhledávací reflektory, reflektory pro vozidla, světla pro vozidla, svítidla – elektrická svítidla; (14) šperky včetně imitací – například bižuterie, manžetové knoflíčky, jehlice do kravat, spony na kravaty, řetízky na klíče a jejich přívesky, šperky ve formě přívesků, šperkovnice, zapínání ke šperkům, korálky na výrobu šperků; (25) oděvy, obuv, pokrývky hlavy.

(511) 11, 14, 25

(540)

**VYLOHA**

(593) Obrazová

(111) **390523**

(220) 13.10.2021

(320) 13.10.2021

(442) 18.11.2021

(151) 23.02.2022

(730) **Pantůček Jiří MVDr.**, Vodova 1367/40, Brno, Královo Pole, 61200, CZ

(740) Ing. Libor Markes, Grohova 145/54, Brno, Veveří, 60200

(210) O-575130

(510) (3) kosmetické přípravky, parfumerie, přípravky pro osobní hygienu, přírodní kosmetika; (5) doplňky výživy, léčivé potravinové doplňky.

(511) 3, 5

(540)

**MIGREEN**

(592) Slovní

(111) **390524**

(220) 13.10.2021

(320) 13.10.2021

(442) 18.11.2021

(151) 23.02.2022

(730) **Kofola a.s.**, Za Drahou 165/1, Krnov, Pod Bezručovým vrchem, 79401, CZ

(740) Rott, Růžička & Guttman a spol., Vyskočilova 1566, Praha 4, Michle, 14000

(210) O-575133

(591) Barevná

(510) (5) minerální vody pro lékařské účely; (32) nealkoholické nápoje, minerální vody.

(511) 5, 32

(540)



(593) Obrazová

(111) **390525**

(220) 13.10.2021

(320) 13.10.2021

(442) 18.11.2021

(151) 23.02.2022

(730) **SleepTeam s. r. o.**, Smrčensko 1, Dolní Město, 58291, CZ

(210) O-575156

(591) Barevná

(510) (9) software; (28) hry; (35) merchandising.

(511) 9, 28, 35

(540)



(593) Obrazová

(111) **390526**

(220) 14.10.2021

(320) 14.10.2021

(442) 18.11.2021

(151) 23.02.2022

(730) **Kozumplík David**, tř. Masarykova 995, Veselí nad Moravou, 69801, CZ

(210) O-575181

(591) Barevná

(510) (33) alkoholické nápoje obsahující ovoce, alkoholické nápoje s výjimkou piva, alkoholické výtažky z ovoce, destilované nápoje, gin, hořké likéry, lihoviny, likéry.

(511) 33

(540)



(593) Obrazová

(111) **390527**

(220) 14.10.2021

(320) 14.10.2021

(442) 18.11.2021

(151) 23.02.2022

(730) **Kozumplík David**, tř. Masarykova 995, Veselí nad Moravou, 69801, CZ

(210) O-575182

(510) (33) alkoholické nápoje obsahující ovoce, alkoholické nápoje s výjimkou piva, alkoholické výtažky z ovoce, destilované nápoje, gin, hořké likéry, lihoviny, likéry.

(511) 33

(540)

**Palírna U VĚTRNÉHO MLÝNA**

(592) Slovní

(111) **390528**

(220) 14.10.2021

(320) 14.10.2021

(442) 18.11.2021

(151) 23.02.2022

(730) **Kozumplík David**, tř. Masarykova 995, Veselí nad Moravou, 69801, CZ

(210) O-575183

(510) (43) jídelny, penziony, restaurace, vinárny, stánkový prodej jídel.

(511) 43

(540)



(593) Obrazová

(111) **390529**

(220) 14.10.2021

(320) 14.10.2021

(442) 18.11.2021

(151) 23.02.2022

(730) **Kozumplík David**, tř. Masarykova 995, Veselí nad Moravou, 69801, CZ

(210) O-575184

(510) (43) jídelny, penziony, restaurace, vinárny, stánkový prodej jídel.

(511) 43

(540)

**Restaurace a penzion U MLÝNA Kuželov**



(592) Slovní

(111) **390530**

(220) 14.10.2021

(320) 14.10.2021

(442) 18.11.2021

(151) 23.02.2022

(730) **SAZKA a.s.**, Evropská 866/69, Praha 6, Vokovice, 16000, CZ

(740) Mgr. Eva Halaxová, Jinonická 804/80, Praha 5, Košíře, 15800

(210) O-575185

(591) Barevná

(510) (9) hardware a software pro informační technologie a audiovizuální zařízení, zařízení a příslušenství na zpracování dat, platební terminály pro zprostředkování on-line plateb, software, hardware a software používaný při provozu hazardních her, software pro počítačové hry, aplikace a herní software určené k účasti sázejících na hazardních hrách, jednotlivé internetové technické hry, internetové živé hry a elektronické losy internetových loterií; (16) papír, lepenka, reklamní, propagační a uživatelské výrobky z papíru určené pro propagaci, periodické i neperiodické publikace, tištěné informační, reklamní a propagační materiály v rámci této třídy určené pro propagaci, tiskárenské výrobky a kartonážní výrobky, a to krabice, data a databáze na papírových nosičích, psací potřeby, kalendáře, diáře, školní potřeby, sázenky, sázkové tikety, vstupenky; (28) herní zařízení a systémy, jejichž prostřednictvím jsou provozovány hazardní hry, losy loterií, terminály a samoobslužné terminály zajišťující provoz loterií, kurzových sázek a jiných hazardních her, samoobslužná koncová zařízení technických her provozovaných v hernách a kasinech, stoly živé hry; (38) telekomunikační služby, mobilní telekomunikační služby, provozování mobilní telekomunikační sítě pro bezdrátový přenos hlasu a dat, služby mobilního připojení k síti Internet včetně vysokorychlostního připojení a přenosu hlasové služby přes internetový protokol, peer-to-peer komunikace, služby instant messaging, osobní komunikační služby, pager služby, služby elektronické pošty, sledování mobilních telefonů pomocí satelitních signálů a zjišťování polohy mobilních telefonů pomocí satelitních signálů, radio-paging, poskytování bezdrátového aplikačního protokolu (WAP), včetně služeb využívajících zabezpečeného komunikačního kanálu, hlasová pošta, provádění videokonferencí, video-telefonní služby, služby zprostředkování přístupu ke všem druhům datových a informačních sítí a Internetu, služby textových a multimediálních zpráv, poskytování telekomunikačních a komunikačních databází, služby umožňující spotřebitelům stahovat digitální obsah prostřednictvím sítě a serveru do osobní databáze, provozování on-line komunikačních fór, přenos sportovních utkání, poskytování telekomunikačního přístupu pro hazardní hry prostřednictvím internetu a počítačových sítí; (41) provoz veškerých hazardních her, včetně těch provozovaných dálkovým přístupem prostřednictvím internetu, tedy loterií, kurzových sázek, totalizátorových her, binga, technických her, živých her, tombol nebo turnajů malého rozsahu, jakožto vykonávání činností spočívajících v uskutečňování hazardních her se záměrem dosažení zisku, zejména příjem sázek a vkladů do hazardní hry, pořádání a organizování kulturních, sportovních a společenských událostí, soutěží, předprodej a prodej vstupenek, organizování a pořádání vzdělávacích akcí, provozování sportovních zařízení.

(511) 9, 16, 28, 38, 41

(540)



(593) Obrazová

(111) **390531**

(220) 14.10.2021

(320) 14.10.2021

(442) 18.11.2021

(151) 23.02.2022

(730) **Bañková Markéta Mgr.**, U Zvonařky 2536/1a, Praha 2, Vinohrady, 12000, CZ

(740) LEGALITĚ advokátní kancelář s.r.o., Václavská 316/12, Praha 2, Nové Město, 12000

(210) O-575186

(510) (1) chemické výrobky a látky na přípravu parfémů, alkohol k použití při výrobě parfémů; (3) parfumerní výrobky a éterické oleje, parfémy, parfémované vody, oleje do parfémů, toaletní vody, výtažky z květin; (21) rozprašovače parfémů, rozprašovače na parfémy, lahvičky a flakony na parfémy.

(511) 1, 3, 21

(540)

**Space Fluid**

(592) Slovní

(111) **390532**

(220) 14.10.2021

(320) 14.10.2021

(442) 18.11.2021

(151) 23.02.2022

(730) **Cube Mining s.r.o.**, Jičínská 226/17, Praha 3, Žižkov, 13000, CZ

(210) O-575192

(510) (9) software, kancelářské a podnikové aplikace, plánovací software.

(511) 9

(540)

**Varieblo**

(592) Slovní

(111) **390533**

(220) 15.10.2021

(320) 15.10.2021

(442) 18.11.2021

(151) 23.02.2022

(730) **CEED Invest s.r.o.**, Jankovcova 1569/2c, Praha 7, 17000, CZ

(210) O-575198

(591) Barevná

(510) (36) investiční poradenství.

(511) 36

(540)



(593) Obrazová

(111) **390534**

(220) 15.10.2021

(320) 15.10.2021

(442) 18.11.2021

(151) 23.02.2022

(730) **PR PA RT NE RS Advisory Group s.r.o.**, náměstí Přátelství 1518/2, Praha 10, Hostivař, 10200, CZ

(740) Mgr. Bc. Petr Mach, advokát, Slezská 1297/3, Praha 2, Vinohrady, 12000

(210) O-575205

(591) Barevná

(510) (35) informační a poradenské služby v oblasti profesního růstu (nikoliv poradenství o vzdělávání a školení); (38) internetové konferenční služby; (41) vzdělávací a školicí služby, poradenské služby v oblasti vzdělávání, poradenské služby týkající se obchodních školení, poradenské služby týkající se profesionální kariéry (vzdělávací a školicí poradenství), poradenské služby v oblasti školení, služby v oblasti vzdělávání, zábavy a sportu, koučink (školení), školení a koučink zaměřený na politické projevy, pořádání konferencí, organizování vzdělávacích konferencí.

(511) 35, 38, 41

(540)



(593) Obrazová

(111) **390535**

(220) 15.10.2021

(320) 15.10.2021

(442) 18.11.2021

(151) 23.02.2022

(730) **Vinospol, spol. s r. o.**, Údolní 1076, Mutěnice, 69611, CZ

(210) O-575212

(510) (29) jedlé oleje a tuky, jedlé oleje určené k přípravě pokrmů, slunečnicový olej (jedlý -).

(511) 29

(540)

**JAS OIL**

(592) Slovní

(111) **390536**

(220) 18.10.2021

(320) 18.10.2021

(442) 18.11.2021

(151) 23.02.2022

(730) **JetBrains s.r.o.**, Na hřebenech II 1718/10, Praha 4, Nusle, 14000, CZ

(740) Rott, Růžička & Guttman a spol., Vyskočilova 1566, Praha 4, Michle, 14000

(210) O-575247

(510) (9) tiskové fonty s možností stažení, fonty, typové fonty a typové návrhy alfanumerických znaků a/nebo typografických symbolů, které lze stáhnout

pomocí elektronického přenosu, typy písma, typové fonty, typové vzory a typografické ozdobné prvky zaznamenané na elektronických a digitálních médiích a/nebo na magnetických médiích.

(511) 9

(540)

**JetBrains Sans**

(592) Slovní

(111) **390537**

(220) 18.10.2021

(320) 18.10.2021

(442) 18.11.2021

(151) 23.02.2022

(730) **Prohallsport s.r.o.**, Branická 213/53, Praha 4, Braník, 14700, CZ

(740) Mgr. Petr Žižka, Sedláčkova 209/16, Plzeň, Vnitřní Město, 30100

(210) O-575254

(510) (35) cílený marketing, digitální reklamní služby, internetový marketing, inzerce a inzertní služby, marketing, marketingové služby poskytované prostřednictvím digitálních sítí, návrhy reklamních materiálů, obchodní propagace, prezentace firem na internetu a v jiných médiích, příprava a umístování reklam, rozšiřování reklamních marketingových a propagačních materiálů, poradenské služby v oblasti zprostředkování zboží a služeb, poradenství ohledně kalkulace prodejních objednávek, poskytování informací zákazníkům o výrobku, maloobchodní prodej stavebních strojů a zařízení, maloobchodní prodej sportovního vybavení, maloobchodní služby v oblasti sportovních potřeb, maloobchodní prodej sportovního vybavení; (41) koncertní haly, pronájem zábavních hal, informace o možnostech zábavy, informace o rekreačních aktivitách, informace o zábavě, informační a poradenské služby vztahující se k zábavě, klubové služby [zábava nebo vzdělávání], kulturní aktivity, organizace kulturních, zábavních a sportovních akcí, organizování slavností pro zábavní účely, organizování slavností pro kulturní účely, poskytování cvičebního zařízení pro trénování překážkového běhu, poskytování prostor k tancování, poskytování prostor k zábavním účelům, poskytování prostor pro soutěžní programy, poskytování prostor pro trávení volného času, poskytování prostor rekreačních klubů, poskytování prostorů na zábavu, poskytování rekreačních prostorů, poskytování rekreačních ploch ve formě hřišť pro domácí zvířata, poskytování tanečních prostor, poskytování volnočasových a rekreačních zařízení, pronájem zařízení a vybavení ke vzdělávání, zábavě, sportu a kultuře, provozování prostor pro venkovní rekreační činnosti, služby osvětlovače pro akce, služby týkající se provozování rekreačních prostor, služby v oblasti sportu a fitness center, pronájem sportovišť, pronájem stadiónů, půjčování vybavení pro sportovní akce, služby v oblasti sportu a fitness, sportovní zařízení (provozování -), služby sportovních klubů, poskytování prostor pro lední sporty, poskytování zařízení pro zimní sporty, poskytování prostor na sportovní trénink, poskytování prostor pro sportovní akce, poskytování prostor ke sportovním turnajům, poskytování sportovních a rekreačních zařízení, poskytování zařízení pro sportovní akce, sportovní a atletické soutěže a předávání ocenění; (42) navrhování výstavních hal, analýza a hodnocení v oblasti navrhování výrobků, analýza navrhování produktů, analýza vývoje produktů, certifikace (kontrola kvality), hodnocení a testování materiálů, inženýrské testování, kontrola kvality dokončených budov, poskytování služeb v oblasti zajištění kvality, služby bezpečnostního technologického testování, služby testování komponentů proudění vzduchu, technický dozor a inspekce, testování kvality, testování bezpečnosti výrobků, plánování a projektování sportovních zařízení, návrhy (design) sportovních zařízení.

(511) 35, 41, 42

(540)



(593) Obrazová

(111) **390538**

(220) 18.10.2021

(320) 18.10.2021

(442) 18.11.2021

(151) 23.02.2022

(730) **ASURTI s.r.o.**, Poličanská 1487, Praha 9, Újezd nad Lesy, 19016, CZ

(740) Chytilová & spol., patentová kancelář, s.r.o., Nad spádem 641/20, Praha 4, Podolí, 14700

(210) O-575263

(510) (20) integrovaný nábytek, interiérový nábytek, kancelářský nábytek, nábytek a bytové zařízení, kuchyňský nábytek, koupelnový nábytek, kombinovatelný nábytek, nábytek do skleníků, nábytek do sauny, nábytek na verandy, nábytek pro domácí zvířata, nábytek pro tělesně postižené osoby, osoby se sníženou pohyblivostí a invalidy, počítačový nábytek, plastový nábytek, piknikové moduly (nábytek), paravány [nábytek], polohovací křesla (nábytek), pracovní desky/plochy (části nábytku), přenosné dělicí panely (nábytek), starožitný nábytek, stojany (nábytek), zrcadla (nábytek), barely a sudy, nekovové, bary (nábytek), botníky, cestovní dětské postýlky, cestovní polštáře, dávkovače ručníků, upevněné, ne kovové, dávkovače toaletního papíru, upevněné, nekovové, dekorace vyrobené z vosku, dekorace vyrobené ze dřeva, dekorace vyrobené ze sádry, dřevěné nebo plastové žebříky, dřevěné krabice, domky pro domácí zvířata, dětský nábytek, dělicí panely, dekorativní košíky vyrobené z vrbového proutí, dřevěné přepravky, dřevěné žaluzie, dřevorezby, držáky na fotografie (rámečky), držáky na kartáče, držáky na klíče (nábytek), držáky na kuchařské knihy, držáky na obrazy bez rámu, držáky na počítačové klávesnice, držáky na sprechové závěsy, držáky na záclonové tyče, držáky na záclony a závěsy, kromě držáků z textilních materiálů, figurky (sošky) ze dřeva, vosku, sádry nebo plastu, figurky z kosti, gamyže, háčky na oděvy, kempinkové matrace, kempingový nábytek, interiérové okenní clony z textilních materiálů, kolébky, kompostovače z nekovových materiálů, košíky, jiné než kovové, kování pro dveře, brány a okna, nekovové, krbové zástěny, kovový nábytek, kovové rámečky na fotografie, matrace, městský mobiliář, nekovový, nádoby a uzávěry a držáky pro ně, nekovové, nádoby vyrobené z kosti, nádoby vyrobené z rákosu, nádoby vyrobené z rohoviny, nádoby ze syntetických materiálů (jiné než pro použití v domácnosti nebo kuchyni), nádoby zhotovené ze dřeva (jiné než pro použití v domácnosti nebo kuchyni), nábytek pro automobilové obytné přívěsy, mušle, lastury, ulity, nafukovací nábytek, nafukovací polštáře a podušky k jiným než léčebným účelům, nekovové poštovní schránky, obaly na oděvy, plážová lehátka, plněné pytle na sezení, pletené předměty ze slámy, přebalovací stoly, postele a lůžka, lůžkoviny, matrace, polštáře a podušky, přístřeší a pelíšky pro zvířata, rámy, sochy, figurky, umělecké předměty a ozdoby a dekorativní předměty, vyrobené z materiálů jako dřevo, vosk, sádra nebo umělá hmota, zahrnuté v této třídě, věšáky na oděvy, stojany na oděvy [nábytek] a ramínka na oděvy, vnitřní žaluzie a rolety, a příslušenství k záclonám a vnitřním žaluziím a roletám, vývěsní tabule, stojany a značky, nekovové, zrcadla, díly a součásti nábytku, zahradní nábytek; (24) potahy a povlaky na nábytek, ochranné snímatelné potahy na matrace a nábytek, kuchyňský textil a stolní prádlo, koupelnový textil, látky, textilie, ložní prádlo a příkrývky, ozdoby na stěny z textilu, prádlo (nikoliv osobní), tapety a závěsy na stěnu, záclony a závěsy; (35) maloobchod, velkoobchod a internetový obchod s nábytkem, bytovými doplňky, bytovým textilem, dekoracemi, lůžkovinami, uměleckými předměty, podlahovými krytinami; (40) zpracování kovů a plastických hmot, výroba nábytku na zakázku, zpracování dřeva, hoblování, pozlacování, plátování, zpracování, tkání a šití textilií, výroby bytových doplňků na zakázku, výroba dekoračních předmětů na zakázku, výroba bytového textilu na zakázku; (42) architektonické poradenství, navrhování - průmyslový design, umělecký design, interiérová výzdoba (design), projektování, design, obalový design, design nábytku.

(511) 20, 24, 35, 40, 42

(540)

## DEFLEE

(592) Slovní

(111) **390539**

(220) 19.10.2021

(320) 19.10.2021

(442) 18.11.2021

(151) 23.02.2022

(730) **Expobank CZ a.s.**, Na strži 2097/63, Praha 4, Krč, 14000, CZ

(210) O-575274

(510) (35) reklamní služby, reklamní materiály (příprava), venkovní reklamní služby, digitální reklamní služby, reklamní texty (psaní), reklamní sloupky (příprava), služby reklamní grafiky, reklamní služby prostřednictvím dvojitě reklamní tabule, návrh reklamních materiálů, příprava reklamních letáků, organizace zákaznických věrnostních programů pro komerční, propagační nebo reklamní účely, služby zákaznického klubu pro komerční, propagační a/nebo reklamní účely, věrnostní zákaznické služby ke komerčním, propagačním a/nebo reklamním účelům, obchodní analýzy,

informační služby a průzkumy trhu, obchodní služby a informace pro spotřebitele, reklamní služby jiných prodejců, umožňující zákazníkům si služby těchto prodejců pohodlně prohlédnout a porovnat; (36) finanční služby, bankovní služby, peněžní služby, finanční služby v oblasti peněžních půjček, peněžnictví, bankovnictví, půjčky [financování], půjčky a úvěry, poskytování úvěrů, financování úvěrů, úvěrové služby, služby konsolidace finančních prostředků, refinancování hypoték.

(511) 35, 36

(540)

## REFIXO

(592) Slovní

(111) **390540**

(220) 19.10.2021

(320) 19.10.2021

(442) 18.11.2021

(151) 23.02.2022

(730) **Solitea, a.s.**, Drobného 555/49, Brno, Ponava, 60200, CZ

(740) Kania, Sedlák, Smola, s.r.o., Mendlovo náměstí 907/1a, Brno, Staré Brno, 60300

(210) O-575275

(591) Barevná

(510) (9) software; (42) služby spojené se softwarem, navrhování a vývoj počítačového softwaru, služby poskytované v souvislosti se zaváděním a používáním softwaru, tvorba, instalace, údržba a aktualizace softwaru.

(511) 9, 42

(540)



(593) Obrazová

(111) **390541**

(220) 19.10.2021

(320) 19.10.2021

(442) 18.11.2021

(151) 23.02.2022

(730) **Rašelina a.s.**, Na Pískách 488, Soběslav, Soběslav II, 39201, CZ

(740) Mgr. David Pašek, advokát, Pražská 79/5, Plzeň, Vnitřní Město, 30100

(210) O-575290

(510) (32) pivo a pivovarnické výrobky, nealkoholické nápoje, přípravky pro výrobu nápojů; (33) alkoholické nápoje (s výjimkou piva); (43) poskytování jídla a nápojů.

(511) 32, 33, 43

(540)



(593) Obrazová

- (111) **390542**  
(220) 19.10.2021  
(320) 19.10.2021  
(442) 18.11.2021  
(151) 23.02.2022  
(730) **Hofmanová Hana Ing.**, Holubí 1235/1, Praha 6, Suchdol, 16500, CZ  
(210) O-575292  
(591) Barevná  
(510) (25) dámské kabáty, dámské svrchní oděvy, dětské svrchní oděvy, kašmírové oděvy, kašmírové šátky a šály, pánská a dámská saka, kabáty, kalhoty, vesty, pánské, dámské a dětské oděvy, pletené čepice, pletené kabátky, pletené oděvy, pletené rukavice, pletené topy, pleteniny (oblečení a oděvní doplňky), úplet [oblečení], pulovry (oděvy), roláky (oděvy); (40) krejčovství (výroba na zakázku), pánské nebo dámské krejčovství, ruční práce (zakázková výroba), šití (zakázková výroba); (42) návrh oděvů, navrhování módních doplňků, oděvní návrhářství.  
(511) 25, 40, 42  
(540)



(593) Obrazová

- (111) **390543**  
(220) 20.10.2021  
(320) 20.10.2021  
(442) 18.11.2021  
(151) 23.02.2022  
(730) **Petrohradská, společnost s r.o.**, 12, Hořesedly, 27004, CZ  
(210) O-575309  
(591) Barevná  
(510) (32) pivo.  
(511) 32

(540)



(593) Obrazová

- (111) **390544**  
(220) 20.10.2021  
(320) 20.10.2021  
(442) 18.11.2021  
(151) 23.02.2022  
(730) **Pantůček Jiří MVDr.**, Vodova 1367/40, Brno, Královo Pole, 61200, CZ  
(740) Ing. Libor Markes, Grohova 145/54, Brno, Veverí, 60200  
(210) O-575314  
(510) (3) kosmetické přípravky, parfumerie, přípravky pro osobní hygienu, přírodní kosmetika; (5) doplňky výživy, léčivé potravinové doplňky, léčivé byliny v sušené nebo konzervované formě, bylinné čaje (léčivé nápoje), sirupy pro farmaceutické účely; (30) sušené byliny, zpracované bylinky, bylinné čaje neléčivé, aromatické přípravky k výrobě bylinných čajů, sirupy a melasa; (31) nezpracované bylinky, čerstvé byliny.  
(511) 3, 5, 30, 31  
(540)



(593) Obrazová

- (111) **390545**  
(220) 21.10.2021  
(320) 21.10.2021  
(442) 18.11.2021  
(151) 23.02.2022  
(730) **Walasek Marcin APS**, ul. Zagórska 159, 42-600 Tarnowskie Góry, PL  
(740) FAJNOR IP s.r.o., Pobřežní 249/46, Praha 8, Karlín, 18600  
(210) O-575325  
(591) Barevná  
(510) (35) prodej dentálních materiálů a nástrojů pro zubní lékaře, služby vztahující se k prodeji protetických nástrojů a materiálů pro zubní techniky, prodej zubního materiálu a nástrojů pro zubní lékaře a také protetických nástrojů a materiálů pro zubní techniky prostřednictvím počítačové sítě (e-shop).  
(511) 35

(540)



(593) Obrazová

(111) **390546**

(220) 21.10.2021

(320) 21.10.2021

(442) 18.11.2021

(151) 23.02.2022

(730) **Smarty CZ a.s.**, Olivova 2096/4, Praha 1, Nové Město, 11000, CZ

(740) Rott, Růžička & Guttman a spol., Vyskočilova 1566, Praha 4, Michle,  
14000

(210) O-575327

(510) (35) maloobchodní a velkoobchodní služby v oblasti výrobků a služeb pro datovou komunikaci, služby zákaznických center v oblasti datové komunikace, obchodní služby pro mobilní operátory.

(511) 35

(540)



(593) Obrazová

### Zápisy licenčních smluv k ochranným známkám

V této kapitole jsou zveřejněny zápisy licenčních smluv podle ustanovení § 18 odst. 1 zákona č. 441/2003 Sb.

Číslo zápisu (111)	Vlastník (730)	Nabyvatel licence (791)	Druh licence (793)	Datum uzavření licenční smlouvy (793)	S účinností od data (580)
294293	KEZ o.p.s., Poděbradova 909, Chrudim, 53701, CZ	NATURLAB.ORGANIC s.r.o., Pernerova 659/31a, Praha 8, Karlín, 18600, CZ	nevýhradní	08.11.2021	25.02.2022
294294	KEZ o.p.s., Poděbradova 909, Chrudim, 53701, CZ	NATURLAB.ORGANIC s.r.o., Pernerova 659/31a, Praha 8, Karlín, 18600, CZ	nevýhradní	08.11.2021	25.02.2022
374047	Hrubý Tomáš, Kostelecká 377/13, Prostějov, 79601, CZ	Ann jewels s.r.o., Kramářská 4168/3, Prostějov, 79601, CZ	výhradní	30.12.2021	24.02.2022

### Ochranné známky zrušené a prohlášené za neplatné

Tato kapitola obsahuje údaje o rozhodnutích o zrušení ochranné známky na základě ustanovení § 31 zákona č. 441/2003 Sb. nebo o prohlášení ochranné známky za neplatnou na základě ustanovení § 32 zákona č. 441/2003 Sb. Existuje-li důvod zrušení/prohlášení ochranné známky za neplatnou pouze ve vztahu k některým z výrobků nebo služeb, Úřad ochrannou známku zruší/prohlásí za neplatnou pouze pro tyto výrobky nebo služby. Údaje o výsledku rozhodnutí (zrušení ochranné známky, částečné zrušení ochranné známky, prohlášení ochranné známky za neplatnou, prohlášení ochranné známky za částečně neplatnou) jsou uvedeny za datem právní moci rozhodnutí s názvem "Datum právní moci rozhodnutí/výsledek rozhodnutí".

(111) 187581  
(540)



(594) Kombinovaná  
25.02.2022 / NABYTÍ P.M. - ZRUŠENÍ OZ





## Obnovy zápisu ochranných známek

(111) 95274  
(220) 08.04.1922  
(151) 08.04.1922  
(540)

**PANCREOLAN**

(592) Slovní  
(730) **SANOFI**, 54 rue La Boétie, Paris, 75008, FR  
(740) PATENTSERVIS Praha a.s., Na Podkovce 281/10, Praha 4, Podolí, 14700  
(510) (5) lékárnické přípravky.  
(511) 5  
(210) O-1834

(111) 161090  
(220) 12.05.1972  
(151) 30.10.1972  
(540)

**Hy-Line**

(594) Slovní grafická  
(730) **Hy-Line International**, 1755 West Lakes Parkway, West Des Moines, IA, US  
(740) Všeťečka Zelený Švorčík a partneři, advokátní a patentová kancelář, JUDr. Otakar Švorčík, advokát, Hádkova 1406/2, Praha 2, Nové Město, 12000  
(510) (31) osivo, živá drůbeží kuřata a násadová drůbeží vejce.  
(511) 31  
(210) O-46146

(111) 161183  
(220) 01.09.1972  
(151) 15.12.1972  
(540)

**Firestone**

(594) Slovní grafická  
(730) **Bridgestone Licensing Services, Inc.**, 200 4th Avenue South, Suite 100, Nashville, 37201, TN, US  
(740) Všeťečka Zelený Švorčík a partneři, advokátní a patentová kancelář, JUDr. Otakar Švorčík, advokát, Hádkova 1406/2, Praha 2, Nové Město, 12000  
(510) (7) stabilní (stacionární) motory, součásti pro válečkové a pouzdrové řetězy, obráběcí a tvářecí stroje, brousící stroje, elektrické příslušenství obráběcích strojů, mlhovače k obráběcím strojům; (12) motorová vozidla všeho druhu, motory pro pozemní dopravu, spalovací motory, dvoutaktní a čtyřtákní spalovací motory pro vozidla, veškeré součásti a mazací čerpadla pro pozemní vozidla, elektrická příslušenství motorových vozidel.  
(511) 1, 2, 17  
(210) O-46438

(111) 161184  
(220) 01.09.1972  
(151) 15.12.1972  
(540)



(594) Kombinovaná  
(730) **Bridgestone Licensing Services, Inc.**, 200 4th Avenue South, Suite 100, Nashville, 37201, TN, US  
(740) Všeťečka Zelený Švorčík a partneři, advokátní a patentová kancelář, JUDr. Otakar Švorčík, advokát, Hádkova 1406/2, Praha 2, Nové Město, 12000  
(510) Smlíšené klovatiny, lepidla a prášek na výrobu lepidel, klovatina a klovatinová lepidla, gumové roztoky, vše pokud spadá do tř.1, pneumatické a plné obruče, nekovové obruče, duše, protektory a příslušenství, totiž botky, šněrovačla, chlopně nebo tkaninové kostry pro pneumatiky a duše, náhradní díly pro opravy obručí, záplaty na opravu tkanin a gumy, guma a syntetická guma ve formě záplat a listů pro opravu duší a koster pro pneumatiky, záplatovací materiál (jiný než roztok cementu nebo gumy) pro obruče, pruhy na protektorování pláštů z gumy nebo syntetické gumy, vše pokud spadá do tř.12, guma a syntetická guma ve formě listů, tyčí, válců, bloků, trubek nebo tvarovaných kusů a výrobky z nich, pokud spadají do tř.17, impregnovaná guma pro protektorování tkanin na pláště pneumatik, vulkanisovaná listová guma, guma na opravu povrchů pláštů a polštářů, materiály na výrobu pásů, duší a obalů, pokud spadají do tř.17.  
(511) 1, 2, 17  
(210) O-46439

(111) 165143  
(220) 11.03.1982  
(151) 26.07.1982  
(540)

**ČEZET**

(592) Slovní  
(730) **ČZ a. s.**, Sluneční náměstí č. p. 2540/5, Praha 5, 15800, CZ  
(740) PATENTSERVIS Praha a.s., Na Podkovce 281/10, Praha 4, Podolí, 14700  
(510) (7) stabilní (stacionární) motory, součásti pro válečkové a pouzdrové řetězy, obráběcí a tvářecí stroje, brousící stroje, elektrické příslušenství obráběcích strojů, mlhovače k obráběcím strojům; (12) motorová vozidla všeho druhu, motory pro pozemní dopravu, spalovací motory, dvoutaktní a čtyřtákní spalovací motory pro vozidla, veškeré součásti a mazací čerpadla pro pozemní vozidla, elektrická příslušenství motorových vozidel.  
(511) 7, 12  
(210) O-52603

(111) 165144  
(220) 11.03.1982  
(151) 26.07.1982  
(540)

**ČEZET**

(594) Slovní grafická  
(730) **ČZ a. s.**, Sluneční náměstí č. p. 2540/5, Praha 5, 15800, CZ  
(740) PATENTSERVIS Praha a.s., Na Podkovce 281/10, Praha 4, Podolí, 14700  
(510) (7) stabilní (stacionární) motory, součásti pro válečkové a pouzdrové řetězy, obráběcí a tvářecí stroje, brousící stroje, elektrické příslušenství obráběcích strojů, mlhovače k obráběcím strojům; (12) motorová vozidla všeho druhu, motory pro pozemní dopravu, spalovací motory, dvoutaktní a čtyřtákní

spalovací motory pro vozidla, veškeré součásti a mazací čerpadla pro pozemní vozidla, elektrická příslušenství motorových vozidel.

(511) 7, 12  
(210) O-52604

(111) **165585**  
(220) 11.05.1982  
(151) 09.02.1984  
(540)

## WIMPY

(592) Slovní  
(730) **Wimpy Limited**, 2 The Listons, Liston Road, Marlow, Buckinghamshire SL 7 1FD, GB  
(740) KOREJZOVA LEGAL v.o.s., JUDr. Petra Sauvage de Brantes, advokátka, Korunní 810/104, Praha 10, Vinohrady, 10100  
(510) Hotová jídla, potravinářské výrobky a lahůdky, poskytované v restauračních zařízeních, včetně piva, vína a lihovin; služby poskytované v pohostinství.  
(511) 29, 30, 32, 33, 42  
(210) O-52670

(111) **172525**  
(220) 30.03.1992  
(151) 08.06.1993  
(540)

**GOOD WATER**  
DOBŘÁ VODA



**HBSW**

(594) Kombinovaná  
(730) **Mattoni 1873 a.s.**, Horova 1361/3, Karlovy Vary, 36001, CZ  
(740) AK Mrázek - Mrázková, JUDr. Josef Mrázek, Pernerova 11, Praha 8, 18600  
(510) (32) přírodní pramenitá voda.  
(511) 32  
(210) O-67600

(111) **172640**  
(220) 15.05.1992  
(151) 07.06.1993  
(540)

## BOHEMIA PIANO

(592) Slovní  
(730) **C. BECHSTEIN EUROPE s.r.o.**, Bratří Štefanů 1057, Hradec Králové, 50003, CZ  
(740) Mgr. Jitka Vejražková, patentový zástupce, Pod Harfou 938/58, Praha 9, Vysočany, 19000  
(510) (15) pianina, klavíry.  
(511) 15  
(210) O-68578

(111) **175368**  
(220) 09.07.1992  
(151) 22.03.1994  
(540)

## DOBŘÉ RÁNO Z BRNA

(592) Slovní  
(730) **Český rozhlas**, Vinohradská 12, Praha 2, 12099, CZ  
(510) Nahrané a nenahrané nosiče záznamů zvuku a obrazu, zejména audiokazety, videokazety, magnetofonové pásky, gramofonové desky, kompaktní desky, videodesky, propagační tiskoviny, zejména katalogy, prospekty, plakáty, fotografie, knihy, časopisy, periodické a neperiodické tiskoviny, reklamní a propagační činnost, provozování rozhlasového vysílání, zejména tvorba rozhlasových programů, rozhlasové zpravodajství, publicistika, hudební vysílání, činnost vyučovací, vzdělávací a zábavná, vydavatelská a nakladatelská činnost, pořádání koncertů, agentážní činnost v oblasti umění a kultury, hudební soutěže, archivování rozhlasových fondů.  
(511) 9, 16, 35, 38, 41, 42  
(210) O-69967

(111) **175371**  
(220) 09.07.1992  
(151) 22.03.1994  
(540)

## APETÝT

(592) Slovní  
(730) **Český rozhlas**, Vinohradská 12, Praha 2, 12099, CZ  
(510) Nahrané a nenahrané nosiče záznamů zvuku a obrazu, zejména audiokazety, videokazety, magnetofonové pásky, gramofonové desky, kompaktní desky, videodesky, propagační tiskoviny, zejména katalogy, prospekty, plakáty, fotografie, knihy, časopisy, periodické a neperiodické tiskoviny, reklamní a propagační činnost, provozování rozhlasového vysílání, zejména tvorba rozhlasových programů, rozhlasové zpravodajství, publicistika, hudební vysílání, činnost vyučovací, vzdělávací a zábavná, vydavatelská a nakladatelská činnost, pořádání koncertů, agentážní činnost v oblasti umění a kultury, hudební soutěže, archivování rozhlasových fondů.  
(511) 9, 16, 35, 38, 41, 42  
(210) O-70052

(111) **175372**  
(220) 09.07.1992  
(151) 22.03.1994  
(540)

## TOULKY MORAVOU

(592) Slovní  
(730) **Český rozhlas**, Vinohradská 12, Praha 2, 12099, CZ  
(510) Nahrané a nenahrané nosiče záznamů zvuku a obrazu, zejména audiokazety, videokazety, magnetofonové pásky, gramofonové desky, kompaktní desky, videodesky, propagační tiskoviny, zejména katalogy, prospekty, plakáty, fotografie, knihy, časopisy, periodické a neperiodické tiskoviny, reklamní a propagační činnost, provozování rozhlasového vysílání, zejména tvorba rozhlasových programů, rozhlasové zpravodajství, publicistika, hudební vysílání, činnost vyučovací, vzdělávací a zábavná, vydavatelská a nakladatelská činnost, pořádání koncertů, agentážní činnost v oblasti umění a kultury, hudební soutěže, archivování rozhlasových fondů.  
(511) 9, 16, 35, 38, 41, 42  
(210) O-70053

(111) **175376**  
(220) 09.07.1992  
(151) 22.03.1994  
(540)

## DOBŘÉ JITRO Z PRAHY

(592) Slovní  
(730) **Český rozhlas**, Vinohradská 12, Praha 2, 12099, CZ  
(510) Nahrané a nenahrané nosiče záznamů zvuku a obrazu, zejména audiokazety, videokazety, magnetofonové pásky, gramofonové desky, kompaktní desky, videodesky, propagační tiskoviny, zejména katalogy, prospekty, plakáty, fotografie, knihy, časopisy, periodické a neperiodické tiskoviny, reklamní a propagační činnost, provozování rozhlasového vysílání, zejména tvorba rozhlasových programů, rozhlasové zpravodajství, publicistika, hudební vysílání, činnost vyučovací, vzdělávací a zábavná, vydavatelská a nakladatelská činnost, pořádání koncertů, agentážní činnost v oblasti umění a kultury, hudební soutěže, archivování rozhlasových fondů.

(511) 9, 16, 35, 38, 41, 42  
(210) O-70059

(111) **175378**  
(220) 09.07.1992  
(151) 22.03.1994  
(540)

## A LÉTA BĚŽÍ

(592) Slovní  
(730) **Český rozhlas**, Vinohradská 12, Praha 2, 12099, CZ  
(510) Nahrané a nenahrané nosiče záznamů zvuku a obrazu, zejména audiokazety, videokazety, magnetofonové pásky, gramofonové desky, kompaktní desky, videodesky, propagační tiskoviny, zejména katalogy, prospekty, plakáty, fotografie, knihy, časopisy, periodické a neperiodické tiskoviny, reklamní a propagační činnost, provozování rozhlasového vysílání, zejména tvorba rozhlasových programů, rozhlasové zpravodajství, publicistika, hudební vysílání, činnost vyučovací, vzdělávací a zábavná, vydavatelská a nakladatelská činnost, pořádání koncertů, agentážní činnost v oblasti umění a kultury, hudební soutěže, archivování rozhlasových fondů.  
(511) 9, 16, 35, 38, 41, 42  
(210) O-70063

(111) **175379**  
(220) 09.07.1992  
(151) 22.03.1994  
(540)

## KOLOTOČ

(592) Slovní  
(730) **Český rozhlas**, Vinohradská 12, Praha 2, 12099, CZ  
(510) Nahrané a nenahrané nosiče záznamů zvuku a obrazu, zejména audiokazety, videokazety, magnetofonové pásky, gramofonové desky, kompaktní desky, videodesky, propagační tiskoviny, zejména katalogy, prospekty, plakáty, fotografie, knihy, časopisy, periodické a neperiodické tiskoviny, reklamní a propagační činnost, provozování rozhlasového vysílání, zejména tvorba rozhlasových programů, rozhlasové zpravodajství, publicistika, hudební vysílání, činnost vyučovací, vzdělávací a zábavná, vydavatelská a nakladatelská činnost, pořádání koncertů, agentážní činnost v oblasti umění a kultury, hudební soutěže, archivování rozhlasových fondů.  
(511) 9, 16, 35, 38, 41, 42  
(210) O-70064

(111) **175385**  
(220) 09.07.1992  
(151) 22.03.1994  
(540)

## HAJAJA

(592) Slovní  
(730) **Český rozhlas**, Vinohradská 12, Praha 2, 12099, CZ  
(510) Nahrané a nenahrané nosiče záznamů zvuku a obrazu, zejména audiokazety, videokazety, magnetofonové pásky, gramofonové desky, kompaktní desky, videodesky, propagační tiskoviny, zejména katalogy, prospekty, plakáty, fotografie, knihy, časopisy, periodické a neperiodické tiskoviny, reklamní a propagační činnost, provozování rozhlasového vysílání, zejména tvorba rozhlasových programů, rozhlasové zpravodajství, publicistika, hudební vysílání, činnost vyučovací, vzdělávací a zábavná, vydavatelská a nakladatelská činnost, pořádání koncertů, agentážní činnost v oblasti umění a kultury, hudební soutěže, archivování rozhlasových fondů.  
(511) 9, 16, 35, 38, 41, 42  
(210) O-70072

(111) **175386**  
(220) 09.07.1992  
(151) 22.03.1994  
(540)

## DOMINO

(592) Slovní  
(730) **Český rozhlas**, Vinohradská 12, Praha 2, 12099, CZ  
(510) Nahrané a nenahrané nosiče záznamů zvuku a obrazu, zejména audiokazety, videokazety, magnetofonové pásky, gramofonové desky, kompaktní desky, videodesky, propagační tiskoviny, zejména katalogy, prospekty, plakáty, fotografie, knihy, časopisy, periodické a neperiodické tiskoviny, reklamní a propagační činnost, provozování rozhlasového vysílání, zejména tvorba

rozhlasových programů, rozhlasové zpravodajství, publicistika, hudební vysílání, činnost vyučovací, vzdělávací a zábavná, vydavatelská a nakladatelská činnost, pořádání koncertů, agentážní činnost v oblasti umění a kultury, hudební soutěže, archivování rozhlasových fondů.

(511) 9, 16, 35, 38, 41, 42  
(210) O-70073

(111) **175388**  
(220) 09.07.1992  
(151) 22.03.1994  
(540)

## RADIO MIKROFÓRUM

(592) Slovní  
(730) **Český rozhlas**, Vinohradská 12, Praha 2, 12099, CZ  
(510) Nahrané a nenahrané nosiče záznamů zvuku a obrazu, zejména audiokazety, videokazety, magnetofonové pásky, gramofonové desky, kompaktní desky, videodesky, propagační tiskoviny, zejména katalogy, prospekty, plakáty, fotografie, knihy, časopisy, periodické a neperiodické tiskoviny, reklamní a propagační činnost, provozování rozhlasového vysílání, zejména tvorba rozhlasových programů, rozhlasové zpravodajství, publicistika, hudební vysílání, činnost vyučovací, vzdělávací a zábavná, vydavatelská a nakladatelská činnost, pořádání koncertů, agentážní činnost v oblasti umění a kultury, hudební soutěže, archivování rozhlasových fondů.  
(511) 9, 16, 35, 38, 41, 42  
(210) O-70075

(111) **175390**  
(220) 09.07.1992  
(151) 22.03.1994  
(540)

## BROLN

(592) Slovní  
(730) **Český rozhlas**, Vinohradská 12, Praha 2, 12099, CZ  
(510) Nahrané a nenahrané nosiče záznamů zvuku a obrazu, zejména audiokazety, videokazety, magnetofonové pásky, gramofonové desky, kompaktní desky, videodesky, propagační tiskoviny, zejména katalogy, prospekty, plakáty, fotografie, knihy, časopisy, periodické a neperiodické tiskoviny, reklamní a propagační činnost, provozování rozhlasového vysílání, zejména tvorba rozhlasových programů, rozhlasové zpravodajství, publicistika, hudební vysílání, činnost vyučovací, vzdělávací a zábavná, vydavatelská a nakladatelská činnost, pořádání koncertů, agentážní činnost v oblasti umění a kultury, hudební soutěže, archivování rozhlasových fondů.  
(511) 9, 16, 35, 38, 41, 42  
(210) O-70082

(111) **175393**  
(220) 09.07.1992  
(151) 22.03.1994  
(540)

## SOČR

(592) Slovní  
(730) **Český rozhlas**, Vinohradská 12, Praha 2, 12099, CZ  
(510) Nahrané a nenahrané nosiče záznamů zvuku a obrazu, zejména audiokazety, videokazety, magnetofonové pásky, gramofonové desky, kompaktní desky, videodesky, propagační tiskoviny, zejména katalogy, prospekty, plakáty, fotografie, knihy, časopisy, periodické a neperiodické tiskoviny, reklamní a propagační činnost, provozování rozhlasového vysílání, zejména tvorba rozhlasových programů, rozhlasové zpravodajství, publicistika, hudební vysílání, činnost vyučovací, vzdělávací a zábavná, vydavatelská a nakladatelská činnost, pořádání koncertů, agentážní činnost v oblasti umění a kultury, hudební soutěže, archivování rozhlasových fondů.  
(511) 9, 16, 35, 38, 41, 42  
(210) O-70089

(111) **175713**  
(220) 25.02.1992  
(151) 11.04.1994  
(540)



(594) Kombinovaná  
(730) **Pivovary CZ Group a.s.**, Komenského 3622/33a, Přerov, Přerov I-Město, 75002, CZ  
(740) LORENC IP advokátní a patentová kancelář s.r.o., Mgr. Lukáš Lorenc, Štefánikova 256/34, Praha 5, Smíchov, 15000  
(510) (32) pivo, lehká piva a ležáky.  
(511) 32  
(210) O-66782

(111) **176084**  
(220) 10.01.1992  
(151) 04.05.1994  
(540)

## NOXELL

(592) Slovní  
(730) **NOXELL CORPORATION**, 11050 York Road, Hunt Valley, MD, US  
(740) ŠTROS & KUSÁK advokátní a patentová kancelář, JUDr. David Štros, advokát, Národní 32, Praha 1, 11000  
(510) Prací a bělicí přípravky, čistící přípravky, mýdlo, lešticí přípravky, odmašťovací přípravky, výrobky kosmetické, voňavkářské včetně éterických olejů, vodičky na vlasy, zubní pasty, prášky; výrobky farmaceutické, zvěrolékařské a zdravotnické; výrobky dietetické pro děti a nemocné; náplastí, obvazový materiál, hmoty určené k plombování zubů a na otisky zubů; dezinfekční prostředky; prostředky k hubení rostlinných a živočišných škůdců, antiparazitní látky.  
(511) 3, 5  
(210) O-65833

(111) **176663**  
(220) 01.04.1992  
(151) 20.05.1994  
(540)



(594) Kombinovaná  
(730) **CATUS, spol. s r.o.**, Kyjovská 1598, Havlíčkův Brod, 58001, CZ  
(740) Mgr. Klára Studená, advokátka, patentová zástupkyně, Na Poříčí 12, Praha 1, 11000  
(510) Šlehané a želatinové dezerty, pudingové zboží, poživatiny na bázi moučných a bramborových směsí, práškové nealkoholické nápoje, výživné přípravky a směsi, balení veškerých suchých produktů.  
(511) 30, 32, 39  
(210) O-67667

(111) **177044**  
(220) 16.04.1992  
(151) 01.06.1994  
(540)

## GEOREAL

(592) Slovní  
(730) **GEOREAL spol. s r.o.**, Hálkova 1059/12, Plzeň, Jižní Předměstí, 30100, CZ  
(740) Patentová a známková kancelář, Ing. Jaromír Prikryl, Včelín 1161, Hulín, 76824  
(510) Geodetická a kartografická činnost; projektová a inženýrská činnost ve stavebnictví; realitní činnost; zprostředkovatelská činnost v oblasti realit, kartograf. prací, stavebnictví; znalecké posudky v oboru ekonomiky, odhadů nemovitostí a v oboru geodézie a kartografie.  
(511) 35, 36, 37, 42  
(210) O-68007

(111) **177194**  
(220) 17.08.1992  
(151) 07.06.1994  
(540)

## ZELENÁ VLNA

(592) Slovní  
(730) **Český rozhlas**, Vinohradská 12, Praha 2, 12099, CZ  
(510) Nahrané a nenahrané nosiče záznamů zvuku a obrazů, zejména audiokazety, videokazety, magnetofonové pásky, gramofonové desky, kompaktní desky, videodesky, propagační tiskoviny, zejména katalogy, prospekty, plakáty, fotografie, knihy, časopisy, periodické a neperiodické tiskoviny, reklamní a propagační činnost, provozování rozhlasového vysílání, zejména tvorba rozhlasových programů, rozhlasové zpravodajství, publicistika, hudební vysílání, činnost vyučovací, vzdělávací a zábavná, vydavatelská a nakladatelská činnost, pořádání koncertů, agentážní činnost v oblasti umění a kultury, hudební soutěže, archivování rozhlasových fondů.  
(511) 9, 16, 35, 38, 41, 42  
(210) O-70938

(111) **177609**  
(220) 03.03.1992  
(151) 20.06.1994  
(540)

## DESAM

(592) Slovní  
(730) **Schulke CZ, s.r.o.**, Lidická 445, Bohumín, Nový Bohumín, 73581, CZ  
(740) Rott, Růžička & Guttman a spol., Vyskočilova 1566, Praha 4, Michle, 14000  
(510) Výrobky pro průmyslové a vědecké účely, farmaceutické prostředky, zvěrolékařské prostředky, zdravotnické prostředky, dezinfekční prostředky, prostředky k hubení rostlinných a živočiš. škůdců, prací a bělicí prostředky, chemické přípravky pro zemědělství a pro zahradnictví.  
(511) 1, 3, 5  
(210) O-67019

(111) **177738**  
(220) 27.02.1992  
(151) 27.06.1994  
(540)



(594) Kombinovaná  
(730) **Ing. Pavel Národa**, Světská 4, Praha 9 - Kyje, 19800, CZ  
(740) Ing. Dobroslav Musil, patentová kancelář, Ing. Dobroslav Musil, patentový zástupce, Zábrdovická 801/11, Brno, Zábrdovice, 61500  
(510) Management a činnosti s ním spojené; půjčování historických vozidel, sbírková činnost.  
(511) 39, 41, 42  
(210) O-66855

(111) **178039**  
(220) 08.07.1992  
(151) 11.07.1994  
(540)



(594) Kombinovaná  
(730) **ISC Communication Czech a.s.**, Mladoboleslavská 1108, Praha 9, Kbely, 19700, CZ  
(510) Výpočetní technika, servis a poradenství v oblasti výpočetní a kancelářské techniky.  
(511) 9, 37, 42  
(210) O-69941

(111) **178183**  
(220) 25.02.1992  
(151) 14.07.1994  
(540)

**PIVEX**

(592) Slovní  
(730) **Veletrhy Brno, a.s.**, Výstaviště 405/1, Brno, Pisárky, 60300, CZ  
(740) Ing. Soňa Ošmerová, Botanická 594/5, Brno, Veveří, 60200  
(510) Výrobky zemědělské a zahradnické, slad, pivo, lehká piva i ležáky, šumivé a jiné nealkoholické nápoje; inzertní a reklamní činnost; poskytování pomoci při výkonu hospodářské činnosti.  
(511) 31, 32, 35  
(210) O-66791

(111) **178659**  
(220) 21.04.1992  
(151) 29.07.1994  
(540)



(594) Kombinovaná  
(730) **Český svaz vynálezců a zlepšovatelů z.s.**, Novotného lávka 200/5, Praha 1, Staré Město, 11000, CZ  
(740) \*moraviapatent\*, Martin Kořistka, patentový zástupce, Karpatská 241/3, Brno, 62500  
(510) Organizování vynálezcetví a zlepšovatelství, pořádání odborných akcí typu seminářů, přednášek a konferencí, poskytování komplexní pomoci v oblasti průmyslových práv.  
(511) 41, 42  
(210) O-68045

(111) **178836**  
(220) 09.07.1992  
(151) 11.08.1994  
(540)

**METEOR**

(592) Slovní  
(730) **Český rozhlas**, Vinohradská 12, Praha 2, 12099, CZ  
(510) Nahrané a nenahrané nosiče záznamů zvuku a obrazu, zejména audiokazety, videokazety, magnetofonové pásky, gramofonové desky, kompaktní desky, videodesky, propagační tiskoviny, zejména katalogy, prospekty, plakáty, fotografie, knihy, časopisy, periodické a neperiodické tiskoviny, reklamní a propagační činnost, provozování rozhlasového vysílání, zejména tvorba rozhlasových programů, rozhlasové zpravodajství, publicistika, hudební vysílání, činnost vyučovací, vzdělávací a zábavná, vydavatelská a nakladatelská činnost, pořádání koncertů, agentážní činnost v oblasti umění a kultury, hudební soutěže, archivování rozhlasových fondů.  
(511) 9, 16, 35, 38, 41, 42  
(210) O-70061

(111) **184147**  
(220) 16.12.1992  
(151) 11.04.1995  
(540)



(594) Kombinovaná  
(730) **PEMAR, spol. s r.o.**, Neklanova 149/36, Praha 2, Vyšehrad, 12800, CZ  
(740) PROPATENT, Ing. Vlasta Sedláčková, patentový zástupce, Pod Pekařkou 107/1, Praha 4, Podolí, 14700  
(510) Obalové a plastové materiály zejména tašky (igelitové), sáčky, obaly na knihy, desky, reklamní služby prostřednictvím obalové techniky a jiným průmyslovým zbožím.  
(511) 16, 20, 35  
(210) O-73911

(111) **185506**  
(220) 09.07.1992  
(151) 06.06.1995  
(540)

**CONCERTINO PRAGA**

(592) Slovní  
(730) **Český rozhlas**, Vinohradská 12, Praha 2, 12099, CZ  
(510) Nahrané a nenahrané nosiče záznamů zvuku a obrazu zejména audiokazety, videokazety, magnetofonové pásky, gramofonové desky, kompaktní desky, videodesky, propagační tiskoviny zejména katalogy, prospekty, plakáty, fotografie, knihy, časopisy, periodické a neperiodické tiskoviny, reklamní a propagační činnost, provozování rozhlasového vysílání zejména tvorba rozhlasových programů, rozhlasové zpravodajství, publicistika, hudební

vysílání, činnost vyučovací, vzdělávací a zábavná, vydavatelská a nakladatelská činnost, pořádání koncertů, agentážní činnost v oblasti umění a kultury, hudební soutěže, archivování rozhlasových fondů.

(511) 9, 16, 35, 38, 41, 42  
(210) O-70091

(111) **185694**  
(220) 09.07.1992  
(151) 14.06.1995  
(540)

## RADIO PRAHA

(592) Slovní  
(730) **Český rozhlas**, Vinohradská 12, Praha 2, 12099, CZ  
(510) Nahrané a nenahrané nosiče záznamů zvuku a obrazu zejména audiokazety, videokazety, magnetofonové pásky, gramofonové desky, kompaktní desky, videodesky, propagační tiskoviny zejména katalogy, prospekty, plakáty, fotografie, knihy, časopisy, periodické a neperiodické tiskoviny, reklamní a propagační činnost, provozování rozhlasového vysílání zejména tvorba rozhlasových programů, rozhlasové zpravodajství, publicistika, hudební vysílání, činnost vyučovací, vzdělávací a zábavná, vydavatelská a nakladatelská činnost, pořádání koncertů, agentážní činnost v oblasti umění a kultury, hudební soutěže, archivování rozhlasových fondů.

(511) 9, 16, 35, 38, 41, 42  
(210) O-70080

(111) **185695**  
(220) 09.07.1992  
(151) 14.06.1995  
(540)

## SYMFONICKÝ ORCHESTR ČESKÉHO ROZHLASU

(592) Slovní  
(730) **Český rozhlas**, Vinohradská 12, Praha 2, 12099, CZ  
(510) Nahrané a nenahrané nosiče záznamů zvuku a obrazu zejména audiokazety, videokazety, magnetofonové pásky, gramofonové desky, kompaktní desky, videodesky, propagační tiskoviny zejména katalogy, prospekty, plakáty, fotografie, knihy, časopisy, periodické a neperiodické tiskoviny, reklamní a propagační činnost, provozování rozhlasového vysílání zejména tvorba rozhlasových programů, rozhlasové zpravodajství, publicistika, hudební vysílání, činnost vyučovací, vzdělávací a zábavná, vydavatelská a nakladatelská činnost, pořádání koncertů, agentážní činnost v oblasti umění a kultury, hudební soutěže, archivování rozhlasových fondů.

(511) 9, 16, 35, 38, 41, 42  
(210) O-70090

(111) **248825**  
(220) 22.02.2002  
(151) 29.10.2002  
(540)

## SNOW-HOW

(594) Kombinovaná  
(730) **SNOW-HOW ČR s.r.o.**, Zdebradská 56, Říčany, Jazlovce, 25101, CZ  
(510) (9) ochranné helmy pro sportovce, ochranné rukavice, chrániče zubů, masky potápěčské, oděvy potápěčské, dýchací přístroje pro plavání pod vodou, pásy plovací, plovací vesty, rukavice potápěčské, přístroje na zaznamenávání času; (18) pytle, vaky, pouzdra, tašky, batohy a ledvinky všeho druhu a velikosti, pro sportovce, turisty, školáky, lovce, ruční, na záda, golfové, plážové, nákupní, cestovní, též sportovní pytle, vaky, tašky, pouzdra na ledvinky pro sport a hry všeho druhu; (22) stany, též nafukovací stany z pružných hmot, lana a provazy; (25) sportovní oblečení a oděvy, sportovní obuv všeho druhu, stélky obuvi, ponožky a punčochy, pokrývky hlavy všeho druhu, též sportovní, např. lyžařské čepice, čepice, kulichy,

pletené čepice, čepice s kšiltlem, rukavice; (28) tělocvičné a sportovní nářadí a náčiní všeho druhu, též pro fitness centra, saně a boby, lapačky a vyrážačky, lyže, sportovní hole vč. lyžařských, pálky, rukavice sportovní všeho druhu, hole hokejové a golfové, brusle, kolečkové brusle, brusle s botami, hrací míče a míčky pro sportovní hry, tj. pro fotbal, tenis, golf a pro hraní, hokejové puky, sportovní disky, hráčské pálky, koule hrací a kulečnickové, plavecké a potápěčské ploutve, sportovní rakety vč. tenisových, sportovní a horolezecká lana a provazy, síliče svalu, skateboardy, veškerá sportovní výstroj a výzbroj a sportovní výrobky ve tř. 28.

(511) 9, 18, 22, 25, 28  
(210) O-177072

(111) **248839**  
(220) 27.02.2002  
(151) 29.10.2002  
(540)

## STAVEBNÍ PŘÁVO

(594) Slovní grafická  
(730) **ABF, a.s.**, Beranových 667, Praha 9, Letňany, 19900, CZ  
(510) (9) nosiče textových, obrazových a zvukových dat a informací (v rozsahu tř. 9), elektronický časopis; (16) tiskoviny a polygrafické výrobky; (38) šíření informací prostřednictvím veřejných datových sítí, např. v internetu.  
(511) 9, 16, 38  
(210) O-177202

(111) **248882**  
(220) 13.03.2002  
(151) 29.10.2002  
(540)

## CASINO VIP CLUB PRAGUE

(592) Slovní  
(730) **VIP CLUB a.s.**, Václavské náměstí 839/7, Praha 1, Nové Město, 11000, CZ  
(740) Ing. Marie Smrčková, patentový zástupce, Velflíkova 1431/10, Praha 6, Dejvice, 16000  
(510) (36) směnárenská činnost; (41) provozování casina a výherních hracích automatů; (43) hostinská činnost.  
(511) 36, 41, 43  
(210) O-177731

(111) **248885**  
(220) 13.03.2002  
(151) 29.10.2002  
(540)

## CASINO VIP CLUB

(592) Slovní  
(730) **VIP CLUB a.s.**, Václavské náměstí 839/7, Praha 1, Nové Město, 11000, CZ  
(740) Ing. Marie Smrčková, patentový zástupce, Velflíkova 1431/10, Praha 6, Dejvice, 16000  
(510) (36) směnárenská činnost; (41) provozování casina a výherních hracích automatů; (43) hostinská činnost.  
(511) 36, 41, 43  
(210) O-177734

(111) **249704**  
(220) 12.03.2002  
(151) 25.11.2002  
(540)

## EDEN

(592) Slovní  
(730) **EDEN CZ s.r.o.**, Rohlenka 260, Jiřkovice, 66451, CZ  
(740) Doc. Ing. Jindřich Špaček, CSc., patentový zástupce, Svatopluka Čecha 106a, Brno, 61200  
(510) (11) sanitární zařízení; (17) kaučuk, gutaperča, guma, azbest, slída a výrobky z těchto materiálů, pokud nejsou obsaženy v jiných třídách, plastické hmoty a polotovary z plastických hmot, jako například fólie, desky a tyče, těsnicí materiály, ucpávky a izolace tepelné, elektrické nebo zvukové, ohebné nekovové trubky a hadice; (20) nábytek včetně kovového a kempingového nábytku, broušená skla a zrcadla - v rámci této třídy, rámy, výrobky ze dřeva, korku, třtiny, vrbového proutí, rohoviny, kosti, slonoviny, z kostic, želoviny, jantaru, perleti, mořské pěny, buničiny, pokud nejsou zahrnuty v jiných třídách, výrobky z náhražek těchto materiálů včetně výrobků z plastických hmot, pokud nejsou zařazeny v jiných třídách, například zámečnické výrobky nekovové, domovní schránky kromě kovových a zděných, ložní potřeby, tj. matrace, žíněnky, podhlavníky; (21) náčiní a nádoby pro domácnost nebo kuchyň, s výjimkou kelímků, (nikoliv z drahých kovů, ani postříbřených nebo pozlacených kovů), hřebeny a mycí houby, kartáče (s výjimkou štětců), materiály pro výrobu kartáčů, čisticí potřeby, drátky na čištění parket, sklo surové nebo opracované (s výjimkou stavebního skla), sklo, porcelán a majolika neobsažené v jiných třídách; (37) montážní, servisní a opravárenská činnost v uvedených oborech, obstaravatelská a zprostředkovatelská činnost v této oblasti; (40) zpracování a úprava materiálů, zhotovování oblečení, vycpávání a preparování zvířat, vazba tiskovin, zejména knih, zpracování kožešin a srstí a výroba z nich, příprava a zušlechťování kožešin a srstí, vyvolávání filmů a zpracování fotografií, zpracování dřeva, zmrazování ovoce, vydělávání, barvení, příprava, zpracování a povrchové zušlechťování kůží, mlynářství, zpracování kovů a jejich povrchová úprava nebo eloxování, emailování, galvanizace, fosfátování, chromování, zinkování, zušlechťování a zpracování nebo apretace textilu, vystrojování, bělení, barvení, mercerace barvené příže, obstaravatelská a zprostředkovatelská činnost v této oblasti.  
(511) 11, 17, 20, 21, 37, 40  
(210) O-177693

(111) **249774**  
(220) 27.03.2002  
(151) 25.11.2002  
(540)

## SAFOL

(592) Slovní  
(730) **SASOL LIMITED**, 1 Sturdee Avenue, Rosebank, Johannesburg, ZA  
(740) Rott, Růžička & Guttman a spol., Vyskočilova 1566, Praha 4, Míchle, 14000  
(510) (1) chemikálie, včetně petrochemikálií pro použití v průmyslu, zemědělství, vědě a/nebo výrobních procesech, alkoholy, detergenty a jejich kombinace; (3) detergenty včetně detergentů na bázi alkoholů.  
(511) 1, 3  
(210) O-178281

(111) **250234**  
(220) 08.02.2002  
(151) 30.12.2002  
(540)

## ANIMAL VETEX

(592) Slovní  
(730) **Veletřhy Brno, a.s.**, Výstaviště 405/1, Brno, Pisárky, 60300, CZ  
(740) Ing. Soňa Ošmerová, Botanická 594/5, Brno, Veveří, 60200  
(510) (16) papír, lepenka a výrobky z těchto materiálů, které nejsou zařazeny do jiných tříd, tiskárenské výrobky, tiskopisy, časopisy, periodika, knihy, potřeby pro knižní vazby, fotografie, papírenské zboží, fotografie, folie, kalendáře, katalogy, prospekty, plakáty, pohlednice, mapy, obálky, obaly na spisy, desky, desky na dokumenty, dopisní papír, držáky na psací potřeby, etikety kromě textilních, samolepky, vlajky papírové, papír balicí, papírové ubrusy, psací potřeby, psací podložky, psací soupravy, lepidla pro papírenství nebo domácnost, materiál pro umělce, štětky, psací stroje a kancelářské potřeby s výjimkou nábytku, kancelářské pořadače, učební a školní potřeby a pomůcky s výjimkou přístrojů, plastické obaly, které

nejsou zařazeny do jiných tříd; (35) inzertní, reklamní a propagační činnost, poskytování pomoci při provozu obchodu včetně zprostředkování obchodních a souvisejících obchodně personálních záležitostí, organizování výstav a veletrhů k reklamním a obchodním účelům, organizování módních přehlídek k obchodním účelům, správa obchodních zájmů třetích osob, vypracování statistických přehledů, poradenství v oblasti organizace a ekonomiky podnikání, marketing, průzkum a analýzy trhů, aranžérství, pronájem kancelářských strojů a zařízení, distribuce zboží k reklamním účelům, rozmnožování dokumentů; (41) činnost vyučovací, výchovná, vzdělávací a zábavní včetně pořádání specializačních doškolovacích kurzů, symposií a konferencí, doprovodné výstavy, provozování pracovně diskusního a zájmového klubu, organizování výstav a veletrhů ke vzdělávacím, kulturním, výchovným a zábavním účelům, organizování společensko kulturních akcí, pořádání zábavních soutěží, organizování soutěží o oceňování nejlepších exponátů, jakož i nejlepších expozic, organizování módních přehlídek pro výchovné, vzdělávací, kulturní a zábavní účely, nakladatelská a vydavatelská činnost, provozování galerií; (42) technické zabezpečení výstav a výstavních ploch, odborné poradenství vztahující se k organizování výstav a veletrhů, inženýrsko-technická činnost v oblasti tvorby software.

(511) 16, 35, 41, 42  
(210) O-176568

(111) **250273**  
(220) 26.02.2002  
(151) 30.12.2002  
(540)

## FORSIL CLEAR

(592) Slovní  
(730) **EFEKT Česká republika s.r.o.**, Těšínská 565/25, Těrlicko, Horní Těrlicko, 73542, CZ  
(740) Ing. Petr Soukup, patentový zástupce, tř. Svobody 43/39, Olomouc, 77900  
(510) (3) bělicí přípravky na prádlo, čisticí prostředky, přípravky pro namáčení prádla, přípravky avivážní, prací prostředky; (5) antibakteriální dezinfekční přípravky.  
(511) 3, 5  
(210) O-177123

(111) **250274**  
(220) 26.02.2002  
(151) 30.12.2002  
(540)

## FORSIL BIO

(592) Slovní  
(730) **EFEKT Česká republika s.r.o.**, Těšínská 565/25, Těrlicko, Horní Těrlicko, 73542, CZ  
(740) Ing. Petr Soukup, patentový zástupce, tř. Svobody 43/39, Olomouc, 77900  
(510) (3) bělicí přípravky na prádlo, čisticí prostředky, přípravky pro namáčení prádla, přípravky avivážní, prací prostředky; (5) antibakteriální dezinfekční přípravky.  
(511) 3, 5  
(210) O-177124

(111) **250275**  
(220) 26.02.2002  
(151) 30.12.2002  
(540)

## FORSIL VYPER

(592) Slovní  
(730) **EFEKT Česká republika s.r.o.**, Těšínská 565/25, Těrlicko, Horní Těrlicko, 73542, CZ  
(740) Ing. Petr Soukup, patentový zástupce, tř. Svobody 43/39, Olomouc, 77900  
(510) (3) bělicí přípravky na prádlo, čisticí prostředky, přípravky pro namáčení prádla, přípravky avivážní, prací prostředky; (5) antibakteriální dezinfekční přípravky.  
(511) 3, 5  
(210) O-177125

(111) **250306**  
(220) 12.03.2002  
(151) 30.12.2002  
(540)



(593) Obrazová  
(730) **G.Benedikt Karlovy Vary s.r.o.**, I. máje 30/32, Karlovy Vary, Dvory, 36006, CZ  
(740) Langrova, s.r.o., Skrétova 1011/48, Plzeň, Jižní Předměstí, 30100  
(510) (21) porcelán užitkový, ozdobný a figurální.  
(511) 21  
(210) O-177661

(111) **250379**  
(220) 22.03.2002  
(151) 30.12.2002  
(540)

**SULFIKA**

(592) Slovní  
(730) **KLOFÁČ, spol. s r. o.**, Dolní 680, Brtnice, 58832, CZ  
(740) INPROCHES Patentová a známková kancelář, Mgr. Alžběta Jurtíková, Mezírka 1, Brno, 60200  
(510) (1) půdní hnojiva, přípravky pro hnojení na list a roztoky pro hydroponii pro zemědělství, vinohradnictví, zahradnictví a lesnictví, ochranné chemické přípravky pro zemědělství, vinohradnictví, zahradnictví a lesnictví, mořidla na ochranu semen a sadby, emulze elementární síry, síra koloidní, smíšený květ pro chemické účely, přípravky pro zkvalitnění půdy; (5) fungicidní přípravky pro zemědělství, vinohradnictví, zahradnictví a lesnictví, chemické přípravky pro léčení vinné révy zahrnuté do tř. 5, přípravky proti parazitům, zejména pro hubení roztočů, pesticidy, sirné knoty pro desinfekci, přípravky proti sněti obilné zahrnuté do tř. 5.  
(511) 1, 5  
(210) O-178171

(111) **250472**  
(220) 09.04.2002  
(151) 30.12.2002  
(540)

**G115**

(592) Slovní  
(730) **Opella Healthcare Switzerland AG**, Suurstoffi 2, 6343 Rotkreuz, CH  
(740) PATENTSERVIS Praha a.s., Na Podkovce 281/10, Praha 4, Podolí, 14700  
(510) (5) výrobky farmaceutické a parafarmaceutické, vitamíny a minerály a stopové prvky, dietní a nutriční přípravky s léčebnými účinky a léčiva, medicínální sirupy, výtažky z léčivých bylin a kombinované přípravky vitamínů, minerálů, stopových prvků a bylinných výtažků, potravinové doplňky obohacené vitamíny nebo minerály nebo stopovými prvky, vitamínové přípravky, vitamíny a multivitaminové preparáty, minerály a multiminerálové preparáty, potravinové doplňky s léčebnými účinky.  
(511) 5  
(210) O-178710

(111) **250880**  
(220) 01.03.2002  
(151) 27.01.2003  
(540)



(594) Slovní grafická  
(730) **TENESCO s.r.o.**, Mělnická 114/80, Libiš, 27711, CZ  
(740) Mgr. Roman Fojtásek, advokát, Vinohradská 6, Praha 2, 12000  
(510) (31) krmiva pro zvířata.  
(511) 31  
(210) O-177302

(111) **250881**  
(220) 01.03.2002  
(151) 27.01.2003  
(540)



(594) Slovní grafická  
(730) **TENESCO s.r.o.**, Mělnická 114/80, Libiš, 27711, CZ  
(740) Mgr. Roman Fojtásek, advokát, Vinohradská 6, Praha 2, 12000  
(510) (31) krmiva pro zvířata.  
(511) 31  
(210) O-177303

(111) **250929**  
(220) 15.03.2002  
(151) 27.01.2003  
(540)



(594) Kombinovaná  
(591) Barevná  
(730) **PUR-IZOLACE s.r.o.**, Nádražní 660/27, Litoměřice, Předměstí, 41201, CZ  
(740) PROPATENT, Ing. Vlasta Sedláčková, patentový zástupce, Pod Pekařkou 107/1, Praha 4, Podolí, 14700  
(510) (6) kovové potrubí; (17) tepelné, vodotěsné a hlukové izolace polyuretanovou pěnou, ve stavebnictví, v chemickém a potravinářském průmyslu, izolace plochých střech, kolmých stěn a podhledů, izolace potrubí, dvouploškových nádrží, chladicích boxů, panelů, těsnění pro potrubí; (20) dekorativní předměty z polyuretanu, kulisy, filmové a divadelní dekorace.



(511) 6, 17, 20  
(210) O-177826

(511) 35, 38, 41  
(210) O-177705

(111) **250975**  
(220) 27.03.2002  
(151) 27.01.2003  
(540)

(111) **251619A**  
(220) 19.03.2002  
(151) 25.07.2003  
(540)

 **ELITEGROUP**

 **CAG**  
S.R.O.

(594) Kombinovaná  
(730) **Elitegroup Computer Systems Co., Ltd.**, No. 239, Sec 2, Tiding Blvd., Neihu District, Taipei City, R.O.C., TW  
(740) Čermák a spol., JUDr. Karel Čermák Ph.D., LL.M., Elišky Peškové 735/15, Praha 5, Smíchov, 15000  
(510) (9) elektronické vývěsky, počítačové displeje z tekutých krystalů, počítačové klávesnice, diskové jednotky, počítačové paměti, střediskové počítače, mikroprocesory, počítačové myši, počítačové snímače souřadnic, osobní počítače, kryty a obaly na počítače, notebooky, příruční počítače, přenosné počítače, energeticky nezávislé paměti, výměnné pevné disky, počítačové terminály, magnetické disky a kompaktní disky s nahranými počítačovými programy, osobní digitální asistenti, počítačová rozhraní, digitální fotoaparáty, televize s obrazovkami z tekutých krystalů, mobilní telefony, videotelefony, internetové telefony, set-top boxy, deska s plošnými spoji, základní desky, baterie; (42) služby výroby, navrhování, údržby, testování, analýzy a poradenské služby vztahující se k počítačovým systémům a programům, služby počítačového programování a počítačového zpracování dat a pronájem počítačů.  
(511) 9, 42  
(210) O-178297

(594) Kombinovaná  
(730) **Jaroslav Čermák**, Jana Šťastného 591, Mníšek pod Brdy, 25210, CZ  
(740) Ing. Václav Kratochvíl, Husníkova 2086/22, Praha 5, Stodůlky, 15800  
(510) (37) opravy truhlářských výrobků a ostatních výrobků ze dřeva, montáže interiérů, rekonstrukce a opravy dřevěných částí historických vozidel.  
(511) 37  
(210) O-194162

(111) **251905**  
(220) 15.05.2002  
(151) 24.02.2003  
(540)

 **O.K. SERVIS**  
**BioPro**  
S.R.O.

(111) **251594**  
(220) 07.03.2002  
(151) 24.02.2003  
(540)

**CARLTON**

(592) Slovní  
(730) **H & Hotels, s.r.o.**, Václavské náměstí 7, Praha 1, 11000, CZ  
(740) Ing. Marie Smrčková, patentový zástupce, Velflíkova 1431/10, Praha 6, Dejvice, 16000  
(510) (36) směnárenská činnost; (39) zprostředkovatelské služby v cestovním ruchu, služby cestovních kanceláří; (43) hostinská činnost, ubytovací služby.  
(511) 36, 39, 43  
(210) O-177502

(594) Kombinovaná  
(730) **O.K. Servis BioPro, s.r.o.**, Bořetická 2668/1, Praha 9, Horní Počernice, 19300, CZ  
(740) Ing. Václav Kratochvíl, Husníkova 2086/22, Praha 5, Stodůlky, 15800

(510) (1) kultury mikroorganismů pro jiné než lékařské a zvěrolékařské účely, ochranné chemické látky, enzymatické přípravky pro průmyslové účely, enzymy pro pivovarský, lihovarský, vinařský a ovocnářský průmysl; (5) chemická činidla a přípravky pro lékařské účely, diagnostické přípravky pro lékařské účely, farmaceutické přípravky, sterilizační přípravky, koagulační činidla, proteiny pro lékařské účely, séra, bakteriální přípravky pro lékařské účely, enzymatické přípravky pro lékařské účely, diagnostické reagenty; (9) přístroje a nástroje vědecké, monitorovací přístroje elektrické, analyzátory plynů, diagnostické přístroje (jiné než pro lékařské účely), kompaktní disky, elektronické publikace na nosičích a přenášené po síti, nahraný počítačový software, kvantoměry, laboratorní kelímky, manometry, měřicí přístroje, pipety, přesné laboratorní a průmyslové váhy, fotometry, luminometry, kyvety, dávkovače, vlhkoměry; (10) přístroje a zařízení na lékařské analýzy, lékařské baňky, diagnostické přístroje pro lékařské účely, inhalátory, injekční stříkačky a jehly pro lékařské účely, kanyly, lékařské přístroje a nástroje, misky pro lékařské účely, nádoby na moč, nádoby pro aplikaci léků, zařízení pro rozbor krve, drenážní trubičky pro lékařské účely, biochemické analyzátory, readry pro mikrotitrační destičky, koagulační přístroje, analyzátory pro dechové testy, inkubátory pro lékařské účely, vakuový uzavřený odběrový systém krve; (29) syřidla, extrakty z chaluhy jako potrava; (30) kvasnice, kvasnicové extrakty, aromatické přípravky pro potraviny, potravinářské ingredience, chuťové přísady; (32) nealkoholické nápoje, přípravky na výrobu nápojů, příchutě na výrobu nápojů, výtahy z chmele na výrobu piva; (33) alkoholické esence, alkoholové extrakty, alkoholické nápoje; (37) opravy měřidel, přístrojů a nástrojů vědeckých a lékařských; (42) provádění chemických analýz, služby v oblasti chemie, odborné poradenství v oblasti aplikované chemie.

(111) **251611**  
(220) 13.03.2002  
(151) 24.02.2003  
(540)

**Motožurnál**

(592) Slovní  
(730) **Český rozhlas**, Vinohradská 12, Praha 2, 12099, CZ  
(510) (35) reklamní, inzertní a propagační činnost prostřednictvím jakéhokoliv média, prostřednictvím telefonní sítě nebo datové sítě nebo informační sítě, činnost reklamní agentury, zprostředkování v obchodních vztazích, zprostředkovatelská činnost v oblasti obchodu a mediálního průmyslu jako je zprostředkování reklamy, inzerce, propagace, informací; (38) provozování rozhlasového vysílání, hudební vysílání a šíření informací prostřednictvím počítačových a telekomunikačních sítí včetně internetu; (41) činnost vzdělávací a zábavní, vyučovací, vydavatelská a nakladatelská, pořádání koncertů, agentážní činnost v oblasti umění a kultury, pořádání hudebních soutěží, tvorba rozhlasových programů, rozhlasového zpravodajství, publicistiky, zprostředkování zpravodajství.

(511) 1, 5, 9, 10, 29, 30, 32, 33, 37, 42  
(210) O-179785

(111) **252323**  
(220) 12.03.2002  
(151) 24.03.2003  
(540)



(594) Kombinovaná  
(730) **G.Benedikt Karlovy Vary s.r.o.**, 1. máje 30/32, Karlovy Vary, Dvory, 36006, CZ  
(740) Langrova, s.r.o., Skrétova 1011/48, Plzeň, Jižní Předměstí, 30100  
(510) (21) porcelán užitkový, ozdobný a figurální.  
(511) 21  
(210) O-177660

(111) **252517**  
(220) 22.05.2002  
(151) 24.03.2003  
(540)



(594) Kombinovaná  
(730) **ABF, a.s.**, Beranových 667, Praha 9, Letňany, 19900, CZ  
(510) (9) nosiče informací, zejména zvuku a obrazu; (16) tiskoviny, např. knihy, časopisy, informační letáky a brožury, studijní texty, katalogy, vstupenky, fotografie; (35) veletrhy a výstavy k reklamním a obchodním účelům, reklamní a propagační služby; (41) pořádání odborných setkání, např. přednášek, školení, kurzů, konferencí, vydavatelství.  
(511) 9, 16, 35, 41  
(210) O-180060

(111) **252613**  
(220) 06.06.2002  
(151) 24.03.2003  
(540)



(594) Kombinovaná  
(730) **ABF, a.s.**, Beranových 667, Praha 9, Letňany, 19900, CZ  
(510) (9) nosiče informací všeho druhu v rozsahu tř. 9 se záznamem dat, zvuku a obrazu, elektronické publikace; (16) nosiče informací v rozsahu tř. 16, např.

tiskoviny, plakáty, fotografie, katalogy, kalendáře, vstupenky; (35) služby v oblasti reklamy a propagace, výstavy pro obchodní a komerční účely; (38) šíření informací prostřednictvím veřejných datových sítí, např. v Internetu; (41) zábavní a výchovná činnost a služby, např. organizování soutěží, přehlídek, kulturních a sportovních pořadů, odborných školení, konferencí a seminářů.

(511) 9, 16, 35, 38, 41  
(210) O-180530

(111) **252733**  
(220) 28.06.2002  
(151) 24.03.2003  
(540)



(594) Kombinovaná  
(730) **O2 Czech Republic a.s.**, Za Brumlovkou 266/2, Praha 4 - Michle, 14022, CZ  
(740) Rott, Růžička & Guttman a spol., Vyskočilova 1566, Praha 4, Michle, 14000  
(510) (16) výrobky z papíru, lepenky a plastu, tiskoviny včetně reklamních a propagačních, formuláře, příručky, průvodní dokumentace, umělecké, dárkové a ozdobné předměty vyrobené z papíru, lepenky a plastu v rámci tř. 16; (35) pomoc při řízení obchodní a podnikatelské činnosti, automatické zpracování informací; (37) výstavba, montáž a údržba a opravy telekomunikačních, datových a výpočetních sítí, servis telekomunikačních, datových a výpočetních sítí; (38) telekomunikační služby, pronájem telekomunikačních okruhů, připojování zařízení a jejich začleňování do sítí, zřizování a provozování účelových, veřejných a privátních datových sítí, služby přístupu k datovým, informačním sítím, poskytování telekomunikačních připojení ke globální počítačové síti, poskytování uživatelského přístupu ke globální počítačové síti, elektronická pošta; (42) poradenská činnost v oblasti informací a výpočetních služeb, zprostředkovatelská a poradenská činnost v oblasti výpočetní techniky a informatiky.  
(511) 16, 35, 37, 38, 42  
(210) O-181471

(111) **252746**  
(220) 01.07.2002  
(151) 24.03.2003  
(540)



(594) Kombinovaná  
(730) **ABF, a.s.**, Beranových 667, Praha 9, Letňany, 19900, CZ  
(510) (9) nosiče informací, zejména zvuku a obrazu; (16) tiskoviny, např. knihy, časopisy, informační letáky a brožury, studijní texty, katalogy, vstupenky, fotografie; (35) veletrhy a výstavy ke komerčním a obchodním účelům, reklamní a propagační služby; (41) pořádání odborných setkání, např. přednášek, školení, kurzů, konferencí, vydavatelství.  
(511) 9, 16, 35, 41  
(210) O-181535

(111) 253486  
(220) 10.07.2002  
(151) 28.04.2003  
(540)



(594) Kombinovaná  
(591) Barevná  
(730) Český rozhlas, Vinohradská 12, Praha 2, 12099, CZ  
(510) (9) nahrané a nenahrané nosiče záznamu zvuku a obrazu, zejména videokazety, audiokazety, magnetofonové pásky, gramofonové desky, kompaktní desky, videodesky; (16) propagační tiskoviny, zejména katalogy, prospekty, plakáty, fotografie, knihy, časopisy, pohlednice, gratulace, dopisní papíry, obálky, kalendáře, zejména nástěnné a stolní, samolepky, obtisky, poznámkové bloky, desky na spisy, pořadače, omalovánky, activity books, balicí papír, školní sešity, skicáky, tužky, pastelky, tuhy, gumy, ořezávátka, ořezávátka strojky, penály, papírové tašky, umělohmotné tašky, obaly všeho druhu papírové, těžítka, tiskoviny, časopisy, periodika, knihy, plastické nebo papírové obaly obecně, listy, pytlíky a sáčky pro obalovou techniku, umělecké nebo ozdobné předměty z papíru nebo plastických hmot, obalové materiály z plastických hmot; (35) reklamní, inzertní a propagační činnost prostřednictvím jakéhokoliv média, prostřednictvím telefonní sítě nebo datové sítě nebo informační sítě, činnost reklamní agentury, zprostředkování v obchodních vztazích, zprostředkovatelská činnost v oblasti obchodu a mediálního průmyslu jako je zprostředkování reklamy, inzerce, propagace a informací; (38) spoje, komunikační služby, provozování rozhlasového vysílání, hudební vysílání a šíření informací prostřednictvím počítačových a telekomunikačních sítí, včetně internetu; (41) tvorba rozhlasových programů, rozhlasového zpravodajství, publicistiky, zprostředkování zpravodajství, činnost vzdělávací a zábavná, vyučovací, vydavatelská a nakladatelská, pořádání koncertů, agentážní činnost v oblasti umění a kultury, pořádání hudebních soutěží.  
(511) 9, 16, 35, 38, 41  
(210) O-181750

(111) 253683  
(220) 09.08.2002  
(151) 28.04.2003  
(540)

## VERO MODA

(592) Slovní  
(730) Aktieselskabet af 21. november 2001, Industrivej 28, Brande, DK  
(740) PATENTSERVIS Praha a.s., Na Podkovce 281/10, Praha 4, Podolí, 14700  
(510) (3) přípravky pro bělení a jiné prací prostředky, přípravky pro čištění, leštění, odmašťování a broušení, mýdla, parfumerie, vonné oleje, kosmetika, vlasové vody (lotions), zubní pasty; (9) přístroje a nástroje vědecké, námořní, geodetické, fotografické, filmové, optické, přístroje pro vážení, měření, signalizaci, kontrolu (inspekci), záchranu a přístroje pro vyučování, přístroje a nástroje pro vedení, přepínání, přeměnu, akumulaci, regulaci nebo řízení elektrického proudu, přístroje pro záznam, převod, reprodukci zvuku nebo obrazu, magnetické nosiče zvukových záznamů, gramofonové desky, automatické distributory a mechanismy pro přístroje a mince, zapisovací pokladny, počítačové stroje, přístroje pro zpracování informací a počítače, hasicí přístroje; (14) vzácné kovy a jejich slitiny a výrobky z těchto látek nebo postříbřeného nebo pozlaceného kovu, nejsou-li uvedeny v jiných třídách, klenoty, bižuterie, drahokamy, hodinářské potřeby a chronometrické přístroje; (18) kůže, imitace kůže, výrobky z těchto materiálů, které nejsou zahrnuty do jiných tříd, kůže ze zvířat, kufry a zavazadla, deštníky, slunečníky a hole, biče a sedlářské výrobky; (25) oděvy, obuv, kloboučnické zboží (spadající do této třídy).  
(511) 3, 9, 14, 18, 25  
(210) O-182571

(111) 253684  
(220) 09.08.2002  
(151) 28.04.2003  
(540)

## ONLY

(592) Slovní  
(730) Aktieselskabet af 21. november 2001, Industrivej 28, Brande, DK  
(740) PATENTSERVIS Praha a.s., Na Podkovce 281/10, Praha 4, Podolí, 14700  
(510) (3) přípravky pro bělení a jiné prací prostředky, přípravky pro čištění, leštění, odmašťování a broušení, mýdla, parfumerie, vonné oleje, kosmetika, vlasové vody (lotions), zubní pasty; (9) přístroje a nástroje vědecké, námořní, geodetické, fotografické, filmové, optické, přístroje pro vážení, měření, signalizaci, kontrolu (inspekci), záchranu a přístroje pro vyučování, přístroje a nástroje pro vedení, přepínání, přeměnu, akumulaci, regulaci nebo řízení elektrického proudu, přístroje pro záznam, převod, reprodukci zvuku nebo obrazu, magnetické nosiče zvukových záznamů, gramofonové desky, automatické distributory a mechanismy pro přístroje a mince, zapisovací pokladny, počítačové stroje, přístroje pro zpracování informací a počítače, hasicí přístroje; (14) vzácné kovy a jejich slitiny a výrobky z těchto látek nebo postříbřeného nebo pozlaceného kovu, nejsou-li uvedeny v jiných třídách, klenoty, bižuterie, drahokamy, hodinářské potřeby a chronometrické přístroje; (18) kůže, imitace kůže, výrobky z těchto materiálů, které nejsou zahrnuty do jiných tříd, kůže ze zvířat, kufry a zavazadla, deštníky, slunečníky a hole, biče a sedlářské výrobky; (25) oděvy, obuv, kloboučnické zboží (spadající do této třídy).  
(511) 3, 9, 14, 18, 25  
(210) O-182572

(111) 253742  
(220) 20.08.2002  
(151) 28.04.2003  
(540)

## TRIS

(594) Slovní grafická  
(730) Tris Kabushiki Kaisha (Tris Inc.), 1105-2, Kushida-cho, Matsusaka-shi, Mie-ken, JP  
(740) Čermák a spol., JUDr. Karel Čermák jr., Ph.D., LL.M., advokát, Elišky Peškové 15/735, Praha 5, 15000  
(510) (7) uhlíkové kartáče, čepele, lamely, ložiska, pouzdra, těsnění, ventilová sedla, převodovky, vačky, řemenice, jádra, pláště, slinuté frikce pro brzdové kotouče, slinuté kovové filtry, uhlíkové komutátory, části a součásti pro shora uvedené zboží, vše náležející do tř. 7; (9) rezistory, tepelné generátory, elektrody, kontaktní hroty, kontaktní patky, vodící přípravky, tavicí kotlíky, lod'ky, části a součásti pro shora uvedené zboží, vše náležející do tř. 9; (17) těsnící náplně náležející do tř. 17.  
(511) 7, 9, 17  
(210) O-182736

(111) **253814**  
(220) 28.08.2002  
(151) 28.04.2003  
(540)



(594) Kombinovaná  
(730) **Calta Pavel**, Na Komárově 519, Kaznějov, 33151, CZ  
(740) JUDr. Miroslav Kupka, Levého 1532, Rakovník, 26901  
(510) (17) polotovary z plastických hmot, materiály těsnící, ucpávací a izolační;  
(19) stavební materiály nekovové, přenosné konstrukce nekovové, panely,  
dveře, zárubně, okna a rámy spadající do této třídy; (35) zprostředkování  
obchodu, provádění obchodních operací, obchodní poradenství; (37)  
montáže a opravy ve stavebnictví.  
(511) 17, 19, 35, 37  
(210) O-182932

(111) **253903**  
(220) 09.09.2002  
(151) 28.04.2003  
(540)



(594) Kombinovaná  
(591) Barevná  
(730) **Sdružení oboru vodovodů a kanalizací ČR, z.s.**, Novotného lávka  
200/5, Praha 1, Staré Město, 11000, CZ  
(510) (35) poradenská činnost při provozu a řízení obchodních podniků; (41)  
služby týkající se vzdělávání (školení, semináře).  
(511) 35, 41  
(210) O-183476

(111) **253919**  
(220) 13.09.2002  
(151) 28.04.2003  
(540)



(594) Kombinovaná  
(730) **Woodcote Group a.s.**, U Pekařky 281/3, Praha 8 - Libeň, 18000, CZ  
(740) Ing. Jarmila Javoříková, Slunečná 4566, Zlín, 76005  
(510) (2) barvy, laky, mořidla, výrobky proti korozi, kovy práškové; (6) kovy a  
jejich slitiny, stavební materiály kovové, hutní materiály, stavební profily a  
konstrukce z kovu, kovové spojovací materiály; (17) izolační a těsnící  
materiály, polotovary z plastických hmot, výrobky z gumy uvedené v této  
třídě; (19) stavební materiály nekovové všeho druhu - beton, cement, cihly,  
tvárnice, sádrokarton, střešní krytiny apod., stavební prvky a konstrukce  
nekovové, spojovací materiály nekovové, stavební sklo, stavební plasty,

stavební dřevo, okna, dveře, zárubně, parkety apod; (35) ekonomické a  
organizační poradenství.  
(511) 2, 6, 17, 19, 35  
(210) O-183542

(111) **254227**  
(220) 06.02.2002  
(151) 26.05.2003  
(540)

## MOBITEX

(592) Slovní  
(730) **Veletřhy Brno, a.s.**, Výstaviště 405/1, Brno, Pisárky, 60300, CZ  
(740) Ing. Soňa Ošmerová, Botanická 594/5, Brno, Veveří, 60200  
(510) (35) inzertní, reklamní a propagační činnost, poskytování pomoci při  
provozu obchodu včetně zprostředkování obchodních a souvisejících  
obchodně personálních záležitostí, organizování výstav a veletrhů k  
reklamním a obchodním účelům včetně odborného poradenství,  
organizování módních přehlídek k obchodním účelům, správa obchodních  
zájmů třetích osob, vypracování statistických přehledů, poradenství v  
oblasti organizace a ekonomiky podnikání, marketing, průzkum a analýzy  
trhů, aranžování výkladů, pronájem kancelářských strojů a zařízení,  
distribuce zboží k reklamním účelům, rozmnožování dokumentů; (37)  
technické zabezpečení výstav a výstavních ploch, zejména montáž a  
demontáž výstavních expozic, jakož i výstavních exponátů; (41) činnost  
vyučovací, výchovná, vzdělávací a zábavní včetně pořádání specializačních  
doškolovacích kurzů, sympozií a konferencí, doprovodné výstavy kulturní  
nebo vzdělávací, provozování pracovně diskusního a zájmového klubu,  
organizování výstav a veletrhů ke vzdělávacím, kulturním, výchovným a  
zábavním účelům včetně odborného poradenství, organizování  
společensko-kulturních akcí, pořádání zábavních soutěží, organizování  
soutěží o oceňování nejlepších exponátů, jakož i nejlepších expozic,  
organizování módních přehlídek pro výchovné, vzdělávací, kulturní a  
zábavní účely a pro informace o módě, nakladatelská a vydavatelská  
činnost, distribuční a půjčovní činnost, spadající do této třídy, provozování  
galerií.  
(511) 35, 37, 41  
(210) O-176439

(111) **254293**  
(220) 30.04.2002  
(151) 26.05.2003  
(540)

## InformARCH

(592) Slovní  
(730) **ABF, a.s.**, Beranových 667, Praha 9, Letňany, 19900, CZ  
(510) (9) nosiče textových, obrazových a zvukových dat a informací (v rozsahu  
tř. 9), elektronický časopis; (16) tiskoviny a polygrafické výrobky; (38)  
šíření informací prostřednictvím veřejných datových sítí, např. v internetu.  
(511) 9, 16, 38  
(210) O-179408

(111) **254319**  
(220) 17.05.2002  
(151) 26.05.2003  
(540)

## KARPEM

(592) Slovní  
(730) **KARPEM a.s.**, náměstí Republiky 59, Horšovský Týn, 34601, CZ  
(510) (19) stavební materiály nekovové všeho druhu, stavební dřevo, stavební  
sklo, stavební plasty; (35) reklamní činnost; (37) stavební činnost –  
provádění staveb včetně jejich změn, udržovacích prací na nich a jejich  
odstraňování, opravy motorových vozidel, pneuservis, provoz čerpacích  
stanic s palivou a mazivou, instalace a opravy elektronických zařízení; (39)  
silniční motorová doprava nákladní, skladování.  
(511) 19, 35, 37, 39  
(210) O-179899

(111) **254896**  
(220) 28.02.2002  
(151) 25.06.2003  
(540)



- (594) Kombinovaná  
(591) Barevná  
(730) **Jihočeská plynárenská, a.s.**, Vrbenská 2, České Budějovice, 37147, CZ  
(740) HAVEL & PARTNERS s.r.o., advokátní kancelář, Mgr. Ivan Rámeš, advokát, Na Florenci 2116/15, Praha 1, Nové Město, 11000
- (510) (1) odpadní teplo; (4) plynná, kapalná a tuhá paliva, maziva, topné plyny; (6) kovové trubky, kovové stavební materiály, kovové skříně pro rozvod plynu, kovové potřeby instalatérské, cisterny kovové, lahve kovové na stlačený plyn, tlakové kovové zásobníky; (9) měřicí a regulační zařízení pro rozvod plynu, elektrická zařízení pro měření a rozvod plynu, plynové čerpací stanice, přístroje a nástroje vědecké, námořní, geodetické, fotografické, filmové, optické, přístroje pro vážení, měření, signalizaci, kontrolu (inspekci), záchranu a přístroje pro vyučování, přístroje pro záznam, převod, reprodukci zvuku nebo obrazu, magnetické nosiče zvukových záznamů, gramofonové desky, automatické distributory a mechanismy pro přístroje na mince, zapisovací pokladny, počítačové stroje, přístroje pro zpracování informací a počítače, hasicí přístroje, CD Romy, software na nosičích, elektronické publikace, přístroje a nástroje pro vedení, přepínání, přeměnu, akumulaci, regulaci nebo řízení el. proudu; (11) přístroje pro osvětlení, topení, výrobu páry, pro vaření, přístroje chladicí, pro sušení, ventilaci, rozvod vody a sanitární zařízení, regulační a bezpečnostní příslušenství k plynovým potrubím; (16) papír a výrobky z papíru, tiskoviny periodické a neperiodické, zejména vztahující se k plynárenství a příbuzným oborům, reklamní a propagační letáky, prospekty, katalogy, fotografie apod; (17) materiály těsnící, ucpávací a izolační, ohebné trubky nekovové; (19) stavební materiály nekovové, neohebné trubky nekovové pro stavebnictví, potrubí tlakové nekovové; (35) činnost organizačních poradců, zejména v oblasti plynárenství a v oblasti měření a regulace, pomoc při řízení obchodní činnosti v oblasti marketingu a průzkumu trhu, obchodní administrativy, kancelářské práce, automatizované zpracování dat; (37) stavební činnost, zejména provádění inženýrských a průmyslových staveb, stavitelství, stavby plynovodů, investiční výstavba plynárenských zařízení s příslušenstvím a potrubní činnost, plynoinstalatérství, elektroinstalatérství, montážní, opravárenské a servisní práce v plynárenství, montáže, opravy, revize a zkoušky plynových, tlakových a elektrických zařízení, měřidel, opravy motorových vozidel, pronájem stavebních mechanismů, instalace a opravy ústředního vytápění a větrání, opravy výrobků a zařízení spotřební elektroniky; (38) vysílání a výměna informací a zpráv, zprostředkovatelská činnost v oblasti dálkového přenosu informací vztahujících se k plynárenství a k příbuzným oborům; (39) skladování, přenos a rozvod plynu a tepla, přeprava plynu a tepla potrubními systémy, silniční motorová doprava a pronájem motorových vozidel; (40) zpracování a úprava zemního plynu a odpadního tepla, plnění tlakových nádob plynem; (41) školící a vzdělávací činnost, pořádání odborných kursů a školení, organizování konferencí, výstav, seminářů a dalších odborně - společenských akcí; (42) výzkumné a vývojové služby pro potřeby plynárenského odvětví, aplikovaný výzkum a vývojové práce v oblasti topných plynů, projektová a technicko - inženýrská činnost ve stavebnictví, projektování elektrických zařízení, odborné poradenské a konzultační služby v plynárenství, tvorba software; (43) ubytovací služby.
- (511) 1, 4, 6, 9, 11, 16, 17, 19, 35, 37, 38, 39, 40, 41, 42, 43  
(210) O-177220

(111) **254897**  
(220) 28.02.2002  
(151) 25.06.2003  
(540)



- (594) Kombinovaná  
(591) Barevná  
(730) **Jihočeská plynárenská, a.s.**, Vrbenská 2, České Budějovice, 37147, CZ  
(740) HAVEL & PARTNERS s.r.o., advokátní kancelář, Mgr. Ivan Rámeš, advokát, Na Florenci 2116/15, Praha 1, Nové Město, 11000
- (510) (1) odpadní teplo; (4) plynná, kapalná a tuhá paliva, maziva, topné plyny; (6) kovové trubky, kovové stavební materiály, kovové skříně pro rozvod plynu, kovové potřeby instalatérské, cisterny kovové, lahve kovové na stlačený plyn, tlakové kovové zásobníky; (9) měřicí a regulační zařízení pro rozvod plynu, elektrická zařízení pro měření a rozvod plynu, plynové čerpací stanice, přístroje a nástroje vědecké, námořní, geodetické, fotografické, filmové, optické, přístroje pro vážení, měření, signalizaci, kontrolu (inspekci), záchranu a přístroje pro vyučování, přístroje pro záznam, převod, reprodukci zvuku nebo obrazu, magnetické nosiče zvukových záznamů, gramofonové desky, automatické distributory a mechanismy pro přístroje na mince, zapisovací pokladny, počítačové stroje, přístroje pro zpracování informací a počítače, hasicí přístroje, CD Romy, software na nosičích, elektronické publikace, přístroje a nástroje pro vedení, přepínání, přeměnu, akumulaci, regulaci nebo řízení elektrického proudu; (11) přístroje pro osvětlení, topení, výrobu páry, pro vaření, přístroje chladicí, pro sušení, ventilaci, rozvod vody a sanitární zařízení, regulační a bezpečnostní příslušenství k plynovým potrubím; (16) papír a výrobky z papíru, tiskoviny periodické a neperiodické, zejména vztahující se k plynárenství a příbuzným oborům, reklamní a propagační letáky, prospekty, katalogy, fotografie apod; (17) materiály těsnící, ucpávací a izolační, ohebné trubky nekovové; (19) stavební materiály nekovové, neohebné trubky nekovové pro stavebnictví, potrubí tlakové nekovové; (35) činnost organizačních poradců, zejména v oblasti plynárenství a v oblasti měření a regulace, pomoc při řízení obchodní činnosti v oblasti marketingu a průzkumu trhu, obchodní administrativy, kancelářské práce, automatizované zpracování dat; (37) stavební činnost, zejména provádění inženýrských a průmyslových staveb, stavitelství, stavby plynovodů, investiční výstavba plynárenských zařízení s příslušenstvím a potrubní činnost, plynoinstalatérství, elektroinstalatérství, montážní, opravárenské a servisní práce v plynárenství, montáže, opravy, revize a zkoušky plynových, tlakových a elektrických zařízení, měřidel, opravy motorových vozidel, pronájem stavebních mechanismů, instalace a opravy ústředního vytápění a větrání, opravy výrobků a zařízení spotřební elektroniky; (38) vysílání a výměna informací a zpráv, zprostředkovatelská činnost v oblasti dálkového přenosu informací vztahujících se k plynárenství a k příbuzným oborům; (39) skladování, přenos a rozvod plynu a tepla, přeprava plynu a tepla potrubními systémy, silniční motorová doprava a pronájem motorových vozidel; (40) zpracování a úprava zemního plynu a odpadního tepla, plnění tlakových nádob plynem; (41) školící a vzdělávací činnost, pořádání odborných kursů a školení, organizování konferencí, výstav, seminářů a dalších odborně - společenských akcí; (42) výzkumné a vývojové služby pro potřeby plynárenského odvětví, aplikovaný výzkum a vývojové práce v oblasti topných plynů, projektová a technicko - inženýrská činnost ve stavebnictví, projektování elektrických zařízení, odborné poradenské a konzultační služby v plynárenství, tvorba software; (43) ubytovací služby.
- (511) 1, 4, 6, 9, 11, 16, 17, 19, 35, 37, 38, 39, 40, 41, 42, 43  
(210) O-177221

(111) **255079**  
(220) 09.09.2002  
(151) 25.06.2003  
(540)



(594) Kombinovaná  
(591) Barevná  
(730) **PARTIS a.s.**, č. p. 110, Suchovršice, 54232, CZ  
(740) PROPATENT, Ing. Vlasta Sedláčková, patentový zástupce, Pod Pekařkou 107/1, Praha 4, Podolí, 14700  
(510) (9) elektronická zařízení, počítačové skříně, počítačové myši, počítačové klávesnice; (37) instalace a opravy elektronických zařízení.  
(511) 9, 37  
(210) O-183460

(111) **255205**  
(220) 07.10.2002  
(151) 25.06.2003  
(540)

**Portaflex**

(594) Slovní grafická  
(730) **Portaflex s.r.o.**, Poděbradova 3267/97a, Ostrava, Moravská Ostrava, 70200, CZ  
(740) Ing. Pavel Nádvořík s.r.o., Klínová 620/1, Ostrava, Hulváky, 70900  
(510) (6) armatury (kovové) do betonu, bazény (kovové), bednění (kovové) pro betonování, bezpečnostní řetězy (kovové), bramy (plosky) železné desky, čepy (kovové), desky kotevní, drát hliníkový, drátěné pletivo, dráty (železné, pro antény, svařovací a pájecí, z obecných kovů, ze slitin obecných kovů netavitelné), držadla kovová, dveřní rámy (kovové), hmoždinky kovové, hřebíky, kabely (kovové) neelektrické, kladky (kovové) pro posuvné dveře, kladky (kovové) jiné než pro stroje, klenby (kovové), kluziště (kovové konstrukce pro kluziště), kolejnice (kovové), kolejnicové spojky, kolíky (kovové), konstrukce (kovové přenosné), konstrukce (kovové stavební), konstrukce (kovové), konzoly (kovové) pro stavebnictví, kotevní piloty (kovové), kování na okna, kovová lana, kovové okenní rámy, kovové podložky (na vyrovnání vůle), kovové potrubí, kovové zástěny proti hmyzu, kovové zboží (drobné), kovy obecné (surové nebo jako polotovary), kramle kovové, krovky (kovové), krytina střešní (kovová), křídlová okna, kůly (kovové), lamely (kovové), lana ocelová, lešení (kovová), lišty (kovové) pro římsy, lišty vodící (kovové), ložiskové kovy, madla (kovová), matice šroubové (kovové), měď (surovina nebo polotovar), měděný drát, neizolovaný, molybden, mříže kovové, napínače drátů (kovové), nosníky (kovové), nýty (kovové), obložení stavební (kovová), obložení vnitřní lamelové (kovové), ocelové konstrukce, okapní žlaby (kovové), okenice (kovové), okenní rámy (kovové), okna (kovová), otevírače dveří, s výjimkou elektrických, panty dveřní, panty, závěsy (kovové), pažnice (fošny kovové), podložky (kovové), podpěry (kovové), pojízdné kladky (kovové) pro dveře, profilové konzoly (kovové) pro stavebnictví, pružiny (drobné kovové zboží), překlady (kovové), příčky stavební (kovové), příchytky (hřebíky), reklamní sloupy (kovové), rolety vnější (kovové), schodiště kovová, skleníkové konstrukce (kovové), skoby (kovové), spojky pro trubky (kovové), spojovací šrouby (kovové) pro lana, stavby (kovová příslušenství pro stavby), stavební materiály (kovové), střechy (kovové), stropní desky (kovové), šrouby (kovové), šrouby s okem,

šrouby spojovací (kovové) pro kabely, těsnící uzávěry (kovové), trubky (kovové), tyče (kovové), vrata (kovová), výplně dveří (kovové), výztuže (kovové) pro stavebnictví, zámky (kovové) s výjimkou elektrických, zarážky (kovové), zavírače dveří (neelektrické), závlačky, závory (kovové), žebříky (kovové), železářské zboží (drobné), železo (surovina nebo polotovar), pružinové zavírače včetně pozinkovaných, kyvná křídla dveří, (včetně nerezových), nerezové konstrukce pro realizaci bazénů, zimních zahrad a budov obecně, konstrukce zastřešení bazénů, zimních zahrad a budov obecně; (17) tepelně izolační prostředky, materiály zabraňující sálení v kotlech, nekovové spojky na potrubí, objímky na potrubí (nekovové), těsnění na potrubí, výztuže pro potrubí (nekovové), objímky na trubky (nekovové), trubky ohebné nekovové, fólie, desky, trubky, dílce a hmoždinky z plastických hmot pro stavební účely, včetně napěněných hmot, též z napěněného polystyrenu, tmel, těsnící, lepicí a armovací tmel pro stavebnictví, kovové izolační fólie, materiály na izolace, izolační nátěry, izolační oleje, omítky izolační, izolační papír, izolační pásy, izolační plst, skleněná vlna jako izolační materiál, tepelné izolační prostředky, materiál na těsnění, umělé hmoty jako polotovary, polystyrén, polystyrenové desky, výlisky z polystyrenu, minerální desky, veškeré stavební výrobky obsažené ve třídě 17; (19) stavební materiály nekovové, zejména, asfalt, dlažba z asfaltu, azbestocement, azbestová malta, bazény plavecké (stavby nekovové), bednění do betonu nekovové, beton (stavební prvky z betonu), bezpečnostní sklo, břidlice, cement (desky z cementu, magnéziový cement, ochranné vrstvy z cementu ohnivzdorné, sloupy z cementu), cihly (hlína na cihly, pojiva na výrobu cihel), dehet (lepenka dehtovaná, dehet pro stavebnictví), desky náhrobní nekovové, dlažba asfaltová, dlažba nekovová, dlažba světlélující, dláždění dřevěná, dlaždice nekovové, drenáže (trubky pro drenáže nekovové), dřevěné obložení, dřevo (dýhy ze dřeva, formovatelné dřevo, opracované dřevo, stavební dřevo, tvárné dřevo, užitkové dřevo, dřevo jako polotovar, dřevo na výrobu sudů), dveře nekovové, dveře křídlové kývací nekovové, folie a desky z umělých hmot na značení cest, hrnčířská hlína, hmyz (sítě proti hmyzu nekovové), hrazení nekovová, izolace (sklo na izolace pro stavby, kámen (žárovzdorný kámen, stavební kámen, umělý kámen, kamenické výrobky), kamenina pro stavebnictví, keramika (suroviny pro keramiku), kesony na stavební práce pod vodou, kluziště (stavby) nekovová, komín (pláště komínové), komíny (nástavce na komíny nekovové), konstrukce stavební (nekovové), krytiny střešní (nekovové), kůly (nekovové kůly), lemování střech (nekovové), lepenka pro stavební účely, lešení (nekovová), lišty (nekovové), malta stavební, malta azbestová, markýzy (ochranné stříšky nad vchodem nekovové), nosníky nekovové, obklady stěn (nekovové), odbočky potrubí (nekovové), okapní žlaby (nekovové), okna (rámy na okna nekovové), okna nekovová, pláště budov (nekovové), podlahy (nekovové), podpěry nekovové, potrubí nekovová pro ventilaci a klimatizační zařízení, potrubí spádové (nekovové), potrubí tlakové (nekovové), překližka, římsy (nekovové), schodiště nekovová, signalizace (tabule pro signalizace nesvětelné a nekovové), skleníky (přenosné skleníky nekovové), sklo okenní (kromě skel pro automobily), sklo tabulové (pro stavby), sloupy (nekovové sloupy), stavby (dřevo pro stavby, hmoty pro stavby nekovové), stojky nekovové, stavby přenosné nekovové, střechy (krytiny na střechy nekovové, lemování pro střechy nekovové, tašky na střechy nekovové), šindele, šamot, škvára, šterk, štítovnice, pilíře nekovové, trhové stánky, tvárnice, vázání (oplechování) střech nekovové, vápence, vápno, voliery (nekovové), vrata (nekovová), výztuže pro stavebnictví nekovové, žaluzie nekovové, žula, bitumen, polykarbonát, měkčený plast PVC, materiál PVC všeobecně včetně pěněného, měkčeného, lamelové clony; (37) antikoroziční úprava, budovy (utěšňování -), dozor nad stavbami, informace (stavební -), informace o opravách, izolování staveb, klempířství a instalatérství, lakování, glazurování, malování a natírání (interiérů a exteriérů -), montáže, nýtování, počítačové vybavení (montáž, údržba a opravy), pokrývačské služby (práce), pronájem stavebních strojů a zařízení, reklamní tabule (malování nebo opravy -), sklady (stavby a opravy), stavby továren, stavební dozor, stavební informace, stavebnictví, stavitelství, zednické služby; (39) automobilová doprava, balení zboží, cesty (organizování -), dodávka zboží poštou, doprava (automobilová -), dovoz, doprava, informace (skladování -), nakládání resp. vykládání, nákladní doprava (kamionová), pronájem skladů, pronájem skladovacích kontejnerů, řídiči (služby-), skládání nákladu, skladování, služby v dopravě a přepravě, zprostředkování v oblasti dopravy; (40) broušení, cínování, čištění povrchů, elektrolytické pokovování, frézování, hoblování, informace o zpracování materiálů, kovářství, likvidace odpadu, plátování kovových výrobků, plátování, pokovování, pokovování, svařování, úprava a zpracování kovů.

(511) 6, 17, 19, 37, 39, 40  
(210) O-184339

(111) **255620**  
(220) 26.04.2002  
(151) 28.07.2003  
(540)

## ELYSEE HOTEL PRAHA

(592) Slovní  
(730) **H & Hotels s r.o.**, Václavské náměstí 7/839, Praha 1, 11000, CZ  
(740) Ing. Marie Smrčková, patentový zástupce, Velflíkova 1431/10, Praha 6, Dejvice, 16000  
(510) (36) směnářská činnost; (43) ubytovací služby, hostinská činnost.  
(511) 36, 43  
(210) O-179295

(111) **255636**  
(220) 22.05.2002  
(151) 28.07.2003  
(540)



Výstaviště Praha – Letňany

(594) Kombinovaná  
(730) **ABF, a.s.**, Beranových 667, Praha 9, Letňany, 19900, CZ  
(510) (9) nosiče informací, zvuku a obrazu v rozsahu třídy 9, elektronické publikace; (16) nosiče informací v rozsahu třídy 16, tiskoviny, plakáty, vstupenky, katalogy; (35) organizování a pořádání výstav, veletrhů, kongresů k reklamním a obchodním účelům, reklamní a propagační činnost, informační servis v oblasti obchodu; (38) šíření informací prostřednictvím veřejných datových sítí, např. internet; (41) organizování a pořádání výstav, veletrhů, kongresů a sympozií ke kulturním a vzdělávacím účelům.  
(511) 9, 16, 35, 38, 41  
(210) O-180059

(111) **255717**  
(220) 09.07.2002  
(151) 28.07.2003  
(540)

# INDUSTRY

(594) Kombinovaná  
(730) **TECHSPORT, s.r.o.**, Palackého třída 617/155a, Brno, Medlánky, 61200, CZ  
(740) Ing. Dobroslav Musil, patentová kancelář, Ing. Dobroslav Musil, patentový zástupce, Zábřdovická 801/11, Brno, Zábřdovice, 61500  
(510) (12) užitkové nástavby automobilů typu pick-up; (37) úpravy a přestavby automobilů.  
(511) 12, 37  
(210) O-181722

(111) **256359**  
(220) 28.01.2003  
(151) 28.07.2003  
(540)

# EX THERM

(594) Slovní grafická  
(730) **Woodcote Group a.s.**, U Pekařky 281/3, Praha 8 - Libeň, 18000, CZ  
(740) Ing. Jarmila Javoříková, Slunečná 4566, Zlín, 76005  
(510) (2) barvy, nátěry, laky, mořidla, ochranné výrobky proti korozi; (17) zateplovací systémy – tepelné izolace pro stavby, izolační materiály a izolační nátěry pro stavby, polotovary z plastických hmot; (19) stavební materiály nekovové, stavební konstrukce nekovové, stavební dřevo, sklo a plasty.  
(511) 2, 17, 19  
(210) O-188010

(111) **256441**  
(220) 24.04.2002  
(151) 27.08.2003  
(540)

## AB PRINT

(592) Slovní  
(730) **Michalík Erik**, tř. Dukelských hrdinů 2335/52, Hodonín, 69501, CZ  
(740) Ing. Zdeněk Kučera, Dlouhá 207, Slušovice, 76315  
(510) (16) knihy, brožury, hudebniny, hudební rukopisy, atlasy, mapy, noviny, časopisy, inzertní katalogy, fotografie, plakáty, obrazy, pohlednice, vizitky, kalendáře, diáře, formuláře, telefonní seznamy, ostatní periodický a neperiodický tisk a tištěné materiály a ostatní kancelářské potřeby zařazené do třídy 16; (35) reklamní činnost a marketing, zpracování a výroba návrhů reklamy, šíření reklamy, průzkum trhu, pořádání výstav a předváděcích akcí komerčního charakteru; (41) nakladatelská a vydavatelská činnost - knihy, brožury, hudebniny, hudební rukopisy, atlasy, mapy, noviny, časopisy, inzertní katalogy, fotografie, plakáty, obrazy, pohlednice, vizitky, kalendáře, diáře, formuláře, telefonní seznamy, ostatní periodický a neperiodický tisk a tištěné materiály, pořádání výstav a veletrhů nekomerčního charakteru, organizování společenských, vzdělávacích, kulturních a sportovních akcí; (42) tvorba software, počítačová grafika, scénování.  
(511) 16, 35, 41, 42  
(210) O-179186

(111) **256484**  
(220) 25.06.2002  
(151) 27.08.2003  
(540)

## BIG BAND ČESKÉHO ROZHLASU

(592) Slovní  
(730) **Český rozhlas**, Vinohradská 12, Praha 2, 12099, CZ  
(510) (9) nahrané a nenahrané nosiče záznamů zvuku a obrazu, zejména audiokazety, videokazety, magnetofonové pásky, gramofonové desky, kompaktní desky, videodesky; (16) propagační materiál, zejména katalogy, prospekty, plakáty, fotografie, knihy, časopisy, periodické a neperiodické tiskoviny; (35) reklamní a propagační činnost; (38) provozování rozhlasového vysílání, šíření rozhlasových programů a pořadů; (39) archivování rozhlasových fondů; (41) koncertní činnost, nahrávání pro rozhlas, televizi či jiné subjekty, pořizování zvukových a zvukově obrazových záznamů, agenturní činnost v oblasti hudby, tvorba rozhlasových programů a pořadů, činnost vyučovací, vzdělávací a zábavní, vydavatelská a nakladatelská činnost.  
(511) 9, 16, 35, 38, 39, 41  
(210) O-181289

(111) **256503**  
(220) 26.07.2002  
(151) 27.08.2003  
(540)

### MaxDrinks

(592) Slovní  
(730) **MaxDrinks s.r.o.**, Na Vrstvách 216/22, Praha 4, 14000, CZ  
(740) BOHEMIA PATENT, Ing. Jana Vandělková, Petrská 1136/12, Praha 1, Nové Město, 11000  
(510) (35) inzertní a reklamní činnost, obstaravatelská a zprostředkovatelská činnost v oblasti obchodu, marketing, obchodní administrativa, poskytování pomoci při provozu obchodu, kancelářské práce.  
(511) 35  
(210) O-182211

(111) **256879**  
(220) 09.12.2002  
(151) 27.08.2003  
(540)

### Dobré ráno, Česko

(592) Slovní  
(730) **Český rozhlas**, Vinohradská 12, Praha 2, 12099, CZ  
(510) (9) nahrané a nenahrané nosiče záznamu zvuku a obrazu, zejména audiokazety, videokazety, magnetofonové pásky, gramofonové desky, kompaktní desky, videodesky, audiovizuální díla na nosičích, hudební díla na nosičích, informace a záznamy na jakémkoliv nosiči (s výjimkou nosičů papírových ze třídy 16) i v elektronické podobě; (16) propagační tiskoviny, zejména katalogy, prospekty, plakáty, fotografie, knihy, časopisy, pohlednice, gratulace, dopisní papíry, obálky, kalendáře, zejména nástěnné a stolní, samolepky, obtisky, poznámkové bloky, desky na spisy, pořadače, omalovánky, activity books, balicí papír, papírové hračky, školní sešity, skicáky, tužky, pastelky, tuhy, gumy, ořezávátka, ořezávátka strojky, penály, papírové tašky, školní tašky, umělohmotné tašky, obaly všeho druhu papírové, těžítka, tiskoviny, časopisy, periodika, knihy, plastické nebo papírové obaly obecně, listy, pytlíky a sáčky pro obalovou techniku, umělecké nebo ozdobné předměty z papíru nebo plastických hmot, obalové materiály z plastických hmot; (35) reklamní, inzertní a propagační činnost prostřednictvím jakéhokoliv média, prostřednictvím telefonní sítě nebo datové sítě nebo informační sítě, činnost reklamní agentury, zprostředkování v obchodních vztazích, zprostředkovatelská činnost v oblasti obchodu a mediálního průmyslu jako je zprostředkování reklamy, inzerce, propagace, informací; (38) spoje, komunikační služby, provozování rozhlasového vysílání, hudební vysílání a šíření informací prostřednictvím počítačových a telekomunikačních sítí, včetně internetu; (41) tvorba rozhlasových programů, rozhlasového zpravodajství, publicistiky, zprostředkování zpravodajství, činnost vzdělávací a zábavná, vyučovací, vydavatelská a nakladatelská, pořádání koncertů, agentážní činnost v oblasti umění a kultury, pořádání soutěží všeho druhu.  
(511) 9, 16, 35, 38, 41  
(210) O-186604

(111) **257149**  
(220) 20.02.2002  
(151) 29.09.2003  
(540)



(594) Kombinovaná  
(591) Barevná  
(730) **Veletřhy Brno, a.s.**, Výstaviště 405/1, Brno, Pisárky, 60300, CZ  
(740) Ing. Soňa Ošmerová, Botanická 594/5, Brno, Veverí, 60200  
(510) (16) nosiče informací všeho druhu v rozsahu tř. 16, např. brožury, tiskoviny, letáky; (35) pořádání prodejních výstav a komerčních veletrhů za účelem propagace výrobků, poskytování prostoru pro inzerci, marketing; (38) šíření informací prostřednictvím veřejných datových sítí, např. Internet.

(511) 16, 35, 38  
(210) O-176900

(111) **257161**  
(220) 28.03.2002  
(151) 29.09.2003  
(540)



(594) Slovní grafická  
(730) **ABF, a.s.**, Beranových 667, Praha 9, Letňany, 19900, CZ  
(510) (9) nosiče textových, obrazových a zvukových dat a informací (v rozsahu tř. 9), elektronický časopis; (16) tiskoviny a polygrafické výrobky; (38) šíření informací prostřednictvím veřejných datových sítí, např. v internetu.  
(511) 9, 16, 38  
(210) O-178388

(111) **257374**  
(220) 25.11.2002  
(151) 29.09.2003  
(540)



(594) Kombinovaná  
(591) Barevná  
(730) **Chudobová Kristýna**, Jihozápadní III 1173/9, Praha 4, Záběhlice, 14100, CZ  
(510) (9) filmová tvorba na nosičích; (35) reklama, fotoreklama; (41) filmová produkce, tvorba, výroba a distribuce audiovizuálních děl, pronájem filmového prostoru.  
(511) 9, 35, 41  
(210) O-185934

(111) **257721**  
(220) 21.01.2003  
(151) 29.09.2003  
(540)



(594) Kombinovaná  
(591) Barevná  
(730) **ZUD a.s.**, Plzeňská 437, Zbůch, 33022, CZ  
(510) (19) výrobky a díly z lupků; (35) zprostředkování obchodu v oblasti stavebních hmot; (37) zemní práce pomocí stroje, hornická činnost a činnost prováděná hornickým způsobem; (39) doprava silniční nákladní; (40) dřevozpracující výroba – provoz katru; (43) ubytovací služby.



(511) 19, 35, 37, 39, 40, 43  
(210) O-187753

(511) 1, 16, 35  
(210) O-185059

(111) **257788**  
(220) 30.09.2002  
(151) 29.09.2003  
(540)

**ČAJOVNA**

(592) Slovní  
(730) **Český rozhlas**, Vinohradská 12, Praha 2, 12099, CZ  
(510) (35) reklamní, inzertní a propagační činnost prostřednictvím jakéhokoliv média, prostřednictvím telefonní sítě nebo datové sítě nebo informační sítě, činnost reklamní agentury, zprostředkování v obchodních vztazích, zprostředkovatelská činnost v oblasti obchodu a mediálního průmyslu jako je zprostředkování reklamy, inzerce, propagace, informací; (38) spoje, komunikační služby, provozování rozhlasového vysílání, hudební vysílání a šíření informací prostřednictvím počítačových a telekomunikačních sítí včetně internetu; (41) tvorba rozhlasových programů, rozhlasového zpravodajství, publicistiky, zprostředkování zpravodajství, činnost vzdělávací a vyučovací.

(511) 35, 38, 41  
(210) O-184087

(111) **258085**  
(220) 12.09.2002  
(151) 29.10.2003  
(540)



(594) Kombinovaná  
(730) **Virtshop CZ s.r.o.**, Letců 1005/4, Hradec Králové, Pražské Předměstí, 50002, CZ  
(740) BOHEMIA PATENT, Ing. Jana Vandělíková, Petrská 1136/12, Praha 1, Nové Město, 11000  
(510) (10) erotické pomůcky elektricky vybavené, zejména masážní vibrační strojky, elektrické nafukovací panny, elektrické vakuové pumpy, vibrátory, vagíny, vibrační kuličky, erotické pomůcky elektricky nevybavené, zejména nafukovací panny, vakuové pumpy, vagíny, dilda - napodobeniny penisu bez elektrického pohonu.  
(511) 10  
(210) O-183587

(111) **258138**  
(220) 29.10.2002  
(151) 29.10.2003  
(540)

 **tip trading**  
paper • export • import

(594) Kombinovaná  
(591) Barevná  
(730) **TIP TRADING, spol. s r.o.**, Linecká 349, Kaplice, 38241, CZ  
(510) (1) zjasňující chemické přípravky pro barvy pro průmyslové použití, bělicí přípravky pro průmyslové účely, celulóza; (16) papír, dopisní papír, filtrační papír, kopírovací papír, balící papír, toaletní papír, uhlový papír, voskovaný papír, ubrousky, sáčky, archy papíru, papír pergamenový; (35) účetnictví, daňové příznání (příprava a vyhotovení), dodavatelské služby pro třetí osoby (nákup výrobků a služeb pro jiné podniky), kanceláře dovozní a vývozní, mzdy a výplatní listiny (příprava).

(111) **259066**  
(220) 17.02.2003  
(151) 27.11.2003  
(540)

 **PHAR SERVICE**

(594) Kombinovaná  
(730) **PHAR SERVICE, a. s.**, Kollárova 10a/644, Praha 8 - Karlín, 18600, CZ  
(740) Ing. Jarmila Javoříková, Slunečná 4566, Zlín, 76005  
(510) (7) stroje a strojní zařízení pro různá odvětví průmyslu a technologické průmyslové celky spadající do této třídy; (9) přístroje a zařízení pro vedení, výrobu, přepínání, přeměnu, akumulaci, regulaci nebo řízení elektrického proudu, elektronické součástky všeho druhu spadající do této třídy, elektrické vodiče a kabely, nosiče dat v elektronické podobě, přístroje pro záznam, převod a reprodukci obrazu nebo zvuku, optické přístroje, přístroje pro zpracování informací, počítače, přístroje pro měření, vážení, kontrolu, signalizaci, přístroje spojové a telekomunikační techniky; (37) stavební činnost, provádění staveb včetně jejich změn, udržovacích prací na nich a jejich odstraňování, instalace, oprava a údržba vyhrazených elektrických zařízení, instalace, oprava a údržba průmyslových strojů a technologických celků, instalace, oprava a údržba měřicí a regulační techniky, zámečnictví; (42) inženýrská činnost ve výstavbě, projektová činnost ve výstavbě, konzultace a poradenství ve výstavbě.  
(511) 7, 9, 37, 42  
(210) O-188852

(111) **259812**  
(220) 10.02.2003  
(151) 23.12.2003  
(540)

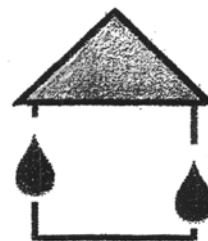

(593) Obrazová  
(730) **Svaz VKMO s.r.o.**, Soběšická 820/156, Brno, Lesná, 63800, CZ  
(740) PROPATENT, Ing. Vlasta Sedláčková, patentový zástupce, Pod Pekařkou 107/1, Praha 4, Podolí, 14700  
(510) (35) poskytování pomoci při provozu obchodu a hospodářské činnosti, obchodní nebo podnikatelský průzkum, obchodní management a podnikatelské informace, posuzování efektivnosti provozu a racionalizace práce, hospodářské prognózy, činnost ekonomických poradců, propagační činnost, reklama, marketing; (36) finanční operace, shromažďování peněžních prostředků od právnických a fyzických osob za účelem jejich kapitalizace a investování v oblasti vodního hospodářství, zejména při výstavbě a rekonstrukci vodovodů, kanalizací a čistíren odpadních vod; (37) stavební činnost, výstavba, údržba, rekonstrukce a modernizace vodovodů, kanalizací a čistíren odpadních vod, stavební dozor; (42) vývojové, inženýrské a technické služby a práce - v rámci této třídy, poradenství, expertizy, příprava a vypracování technických návrhů, technický průzkum a technické projekty, projektová činnost, návrhy a projekty vodovodů, kanalizací a čistíren odpadních vod.

(511) 35, 36, 37, 42  
(210) O-188662

(111) **259846**  
(220) 26.02.2003  
(151) 23.12.2003  
(540)



(594) Kombinovaná  
(730) **CASA a. s.**, Sokolovská 351/213, Praha 9, Vysočany, 19000, CZ  
(740) Radvan & Co., advokátní kancelář, JUDr. Martin Radvan, LL. M., Revoluční 13, Praha 1, 11000  
(510) (9) magnetické a elektronické nosiče audio, video a audiovizuálních dat, software; (16) tiskoviny, tiskopisy, periodické a neperiodické publikace, papírenské výrobky, kancelářské potřeby, formuláře, fotografie, kalendáře, plakáty, letáky, reklamní a propagační tiskoviny a tabule z papíru, samolepky, štítky, psací potřeby, učební pomůcky, zápisníky, notesy, diáře; (41) vydavatelství a nakladatelství, informace o výchově a vzdělání, knižní a časopisecký servis, organizování a vedení symposií, kolokvií, seminářů, konferencí, kongresů a školení, vyučování, vzdělávání, instruktážní služby, výchovné služby, vzdělávací informace, informace o možnostech rekreace, zábavy, rozptýlení a o výchově.  
(511) 9, 16, 41  
(210) O-189169

(111) **260211**  
(220) 12.06.2002  
(151) 26.01.2004  
(540)

## CZECH RADIO

(592) Slovní  
(730) **Český rozhlas**, Vinohradská 12, Praha 2, 12099, CZ  
(510) (9) nahrané a nenahrané nosiče záznamu zvuku a obrazu, zejména videokazety, audiokazety, magnetofonové pásky, gramofonové desky, kompaktní desky, videodesky; (16) propagační tiskoviny, zejména katalogy, prospekty, plakáty, fotografie, knihy, časopisy, pohlednice, gratulace, dopisní papíry, obálky, kalendáře, zejména nástěnné a stolní, samolepky, obtisky, poznámkové bloky, desky na spisy, pořadače, omalovánky, activity books, balící papír, papírové hračky, školní sešity, skicárky, tužky, pastelky, tuhy, gumy, ořezávátka, ořezávátka strojky, penály, papírové tašky, školní tašky, umělohmotné tašky, obaly všeho druhu papírové, těžítka, tiskoviny, časopisy, periodika, knihy, plastické nebo papírové obaly obecně, listy, pytlíky a sáčky pro obalovou techniku, umělecké nebo ozdobné předměty z papíru, obalové materiály z plastických hmot; (35) reklamní, inzertní a propagační činnost prostřednictvím jakéhokoliv média, prostřednictvím telefonní sítě nebo datové sítě nebo informační sítě, činnost reklamní agentury, zprostředkování v obchodních vztazích, zprostředkovatelská činnost v oblasti obchodu a mediálního průmyslu jako je zprostředkování reklamy, inzerce, propagace, informací a zpravodajství; (38) komunikační služby, provozování rozhlasového vysílání, hudební vysílání a poskytování (šíření) informací prostřednictvím počítačových a telekomunikačních sítí včetně internetu; (41) tvorba rozhlasových programů, rozhlasového zpravodajství a publicistiky, činnost vzdělávací, zábavná a vyučovací, vydavatelská a nakladatelská, pořádání koncertů, agentážní činnost v oblasti umění a kultury, pořádání hudebních soutěží.  
(511) 9, 16, 35, 38, 41  
(210) O-180797

(111) **271488**  
(220) 09.04.2002  
(151) 12.04.2005  
(540)

## ACTIVIT

(592) Slovní  
(730) **Opella Healthcare Switzerland AG**, Suurstoffi 2, 6343 Rotkreuz, CH  
(740) PATENTSERVIS Praha a.s., Na Podkovce 281/10, Praha 4, Podolí, 14700  
(510) (5) výrobky farmaceutické a parafarmaceutické, minerály a stopové prvky, léčiva, medicínální sirupy, výtažky z léčivých bylin a kombinované přípravky vitamínů, minerálů, stopových prvků a bylinných výtažků, vitamínové přípravky, multivitaminové preparáty, minerály a multiminerálové preparáty, to vše vyjma bylin na kouření pro lékařské účely.  
(511) 5  
(210) O-178709

(111) **286057**  
(220) 18.07.2002  
(151) 21.12.2006  
(540)

## PRAHA CITY CENTER

(592) Slovní  
(730) **Praha City Center s.r.o.**, Klimentská 1216/46, Praha 1, Nové Město, 11000, CZ  
(740) Cushman & Wakefield, s.r.o., Purkyňova 2121/3, Praha 1, Nové Město, 11000  
(510) (35) propagační činnost, pomoc při řízení obchodní činnosti, obchodní administrativy, kancelářské práce; (36) služby nemovitostní, obstaravatelská činnost ve správě bytového a nebytového fondu; (37) stavebnictví, opravy, instalační služby; (41) výchova, vzdělávání, zábava, sportovní a kulturní aktivity; (42) inženýrské a technické služby ve stavebnictví, zprostředkování v investiční výstavbě.  
(511) 35, 36, 37, 41, 42  
(210) O-181947

(111) **326347**  
(220) 19.01.2012  
(151) 18.07.2012  
(540)

## ČESKÝ ROZHLAS

(592) Slovní  
(730) **Český rozhlas**, Vinohradská 12, Praha 2, 12099, CZ  
(510) (9) nahrané a nenahrané nosiče záznamů zvuku a obrazu; (16) časopisy, periodické a neperiodické tiskoviny, propagační tiskoviny, zejména katalogy, prospekty, plakáty, fotografie, knihy; (35) propagační činnost, reklama, zejména prostřednictvím rozhlasového vysílání; (38) provozování rozhlasového vysílání, šíření rozhlasových pořadů přes Internet; (39) archivování rozhlasových fondů; (41) činnost vzdělávací, zábavná a vyučovací, pořádání koncertů, agenturní činnost v oblasti umění a kultury, zpravodajství, publicistika; (42) tvorba a správa webových stránek.  
(511) 9, 16, 35, 38, 39, 41, 42  
(210) O-491926

(111) **326590**  
(220) 20.02.2012  
(151) 01.08.2012  
(540)



(594) Kombinovaná  
(591) Barevná  
(730) **BEL SA**, 2, allée de Longchamp, 92150 Suresnes, FR  
(740) PATENTSERVIS Praha a.s., Na Podkovce 281/10, Praha 4, Podolí, 14700  
(510) (29) sýry a sýrové speciality.  
(511) 29  
(210) O-492782

(111) **326591**  
(220) 20.02.2012  
(151) 01.08.2012  
(540)



(594) Kombinovaná  
(591) Barevná  
(730) **BEL SA**, 2, allée de Longchamp, 92150 Suresnes, FR  
(740) PATENTSERVIS Praha a.s., Na Podkovce 281/10, Praha 4, Podolí, 14700  
(510) (29) sýry a sýrové speciality.  
(511) 29  
(210) O-492783

(111) **326592**  
(220) 20.02.2012  
(151) 01.08.2012  
(540)



(594) Kombinovaná  
(591) Barevná  
(730) **BEL SA**, 2, allée de Longchamp, 92150 Suresnes, FR  
(740) PATENTSERVIS Praha a.s., Na Podkovce 281/10, Praha 4, Podolí, 14700  
(510) (29) sýry a sýrové speciality.  
(511) 29  
(210) O-492784

(111) **326856**  
(220) 22.03.2012  
(151) 15.08.2012  
(540)



(594) Kombinovaná  
(591) Barevná  
(730) **KSK Precise Motion, a.s.**, Blanenská 1277/37, Kuřim, 66434, CZ  
(740) Mgr. Kateřina Vaňková patentový zástupce, Nerudova 1095/24, Kuřim, 66434  
(510) (7) obráběcí stroje a tvářecí stroje včetně jejich částí a příslušenství, jako jsou převodové mechanismy, pohybové a polohovací šrouby, kuličkové šrouby, trapézové šrouby, lineární vedení a suporty, valivá ložiska; (35) dodavatelské služby pro třetí osoby (nákup výrobků a služeb pro jiné podniky), zprostředkování obchodních záležitostí; (42) vývoj a výzkum nových výrobků, technické projektové studie v oblasti strojírenství.  
(511) 7, 35, 42  
(210) O-493730

(111) **327058**  
(220) 28.02.2012  
(151) 29.08.2012  
(540)

**KLIMAFRESH**

(592) Slovní  
(730) **NOVATO spol. s r.o.**, Uralská 770/6, Praha 6, 16000, CZ  
(740) Ing. Marie Smrčková, patentový zástupce, Velflíkova 1431/10, Praha 6, Dejvice, 16000  
(510) (3) čisticí prostředky, čisticí pěny, čisticí prostředky pro všechny druhy klimatizačních zařízení, čisticí prostředky pro čištění klimatizačních systémů, potrubí klimatizací a výparníkových systémů, čisticí prostředky pro klimatizace ve vozidlech, dezodoranty; (5) fungicidy, antibakteriální a fungicidní dezinfekční a čisticí prostředky.  
(511) 3, 5  
(210) O-493059

(111) **327199**  
(220) 21.02.2012  
(151) 05.09.2012  
(540)



(594) Kombinovaná  
(730) **Národní technické muzeum**, Kostelní 1320/42, Praha 7, Holešovice, 17000, CZ  
(510) (9) magnetické nosiče zvukových záznamů, gramofonové desky, CD ROM, veškeré počítačové programy a software bez ohledu na záznamová média nebo prostředky šíření; (16) potřeby pro knižní vazby, fotografie, papírenské zboží, pohledy, skládačky, plakáty, postery z papíru, papírové banery, papírové vlajky, kalendáře, diáře, upomínkové předměty z papíru, plastické obaly v rámci této třídy, vyučovací a učební pomůcky s výjimkou přístrojů, materiál pro umělce; (35) propagační činnost, reklama, kancelářské práce, obchodní administrativa; (41) služby týkající se výchovy osob, služby, jejichž hlavním cílem jsou zábavy, rozptýlení nebo rekreace osob, prezentace vizuálního umění nebo literatury veřejnosti pro kulturní a

vzdělávací účely; (42) služby techniků, kteří provádějí vyhodnocení, odhady, výzkum a posudky v oblasti vědy a techniky.  
(511) 9, 16, 35, 41, 42  
(210) O-492844

(111) **327200**  
(220) 21.02.2012  
(151) 05.09.2012  
(540)



(594) Kombinovaná  
(730) **Národní technické muzeum**, Kostelní 1320/42, Praha 7, Holešovice, 17000, CZ  
(510) (9) magnetické nosiče zvukových záznamů, gramofonové desky, CD ROM, veškeré počítačové programy a software bez ohledu na záznamová média nebo prostředky šíření; (16) potřeby pro knižní vazby, fotografie, papírenské zboží, pohledy, skládačky, plakáty, postery z papíru, papírové banery, papírové vlajky, kalendáře, diáře, upomínkové předměty z papíru, plastické obaly v rámci této třídy, vyučovací a učební pomůcky s výjimkou přístrojů, materiál pro umělce; (35) propagační činnost, reklama, kancelářské práce, obchodní administrativa; (41) služby týkající se výchovy osob, služby, jejichž hlavním cílem jsou zábavy, rozptýlení nebo rekreace osob, prezentace vizuálního umění nebo literatury veřejnosti pro kulturní a vzdělávací účely; (42) služby techniků, kteří provádějí vyhodnocení, odhady, výzkum a posudky v oblasti vědy a techniky.  
(511) 9, 16, 35, 41, 42  
(210) O-492845

(111) **327205**  
(220) 28.02.2012  
(151) 05.09.2012  
(540)



(594) Kombinovaná  
(591) Barevná  
(730) **ŠENÝR Bijoux s.r.o.**, Paširská 735/40, Jablonec nad Nisou, 46601, CZ  
(740) **RETROPATENT s.r.o.**, Dobiášova 1246/29, Liberec, Liberec VI-Rochlice, 46006  
(510) (14) kovová bižuterie, brože, náušnice, náramky, náhrdelníky, náhrdelníky (přiléhající těsně na krk), prsteny, přívěšky, šatové ozdoby v rámci této třídy, dámské ozdoby v rámci této třídy, filigrán (šperk), medailonky s fotografiemi, imitace českých granátů, odznaky z drahých kovů, křížky, dětské prstýnky, bižuterie s lepenými kameny (hustě posázeno), upomínkové předměty v rámci této třídy, diadémy, korunky (klenoty), čelenky na hlavu (klenoty), rondelky (kulaté i tvarové), divadelní bižuterie (podprsenky, kalhotky, korzety, tílka, sukně); (18) obojky pro psy, kočky, vodítka pro zvířata; (26) jehlice do vlasů, vlasové ozdoby, vlasové spony, kloboukové ozdoby, ozdobné spony do vlasů - klipsy.  
(511) 14, 18, 26  
(210) O-493054

(111) **327216**  
(220) 20.03.2012  
(151) 05.09.2012  
(540)

**Comfort reality CZ, s.r.o.**

(592) Slovní  
(730) **Comfort reality CZ, s.r.o.**, Vřesinská 75/22, Ostrava - Poruba, 70800, CZ  
(740) Mgr. Petr Knittel, advokát, Sokolská třída 871/6, Ostrava - Moravská Ostrava, 70200  
(510) (36) realitní kanceláře, nemovitosti (zprostředkování-).  
(511) 36  
(210) O-493648

(111) **327217**  
(220) 20.03.2012  
(151) 05.09.2012  
(540)



(594) Kombinovaná  
(730) **Comfort reality CZ, s.r.o.**, Vřesinská 75/22, Ostrava - Poruba, 70800, CZ  
(740) Mgr. Petr Knittel, advokát, Sokolská třída 871/6, Ostrava - Moravská Ostrava, 70200  
(510) (36) realitní kanceláře, nemovitosti (zprostředkování-).  
(511) 36  
(210) O-493649

(111) **327321**  
(220) 22.02.2012  
(151) 12.09.2012  
(540)



(594) Kombinovaná  
(591) Barevná  
(730) **BRCars s.r.o.**, U Skladiště 421, Ústí nad Labem, Předlice, 40001, CZ  
(510) (35) dodavatelské služby pro třetí osoby, nákup výrobků a služeb pro jiné podniky, prezentace výrobků v komunikačních médiích pro účely maloobchodu, předvádění zboží; (37) automobily (opravy), motorová vozidla (údržba a opravy), obnova motorů (použitých nebo částečně zničených), obnova strojů (použitých nebo částečně zničených); (39) automobilová doprava, automobily (pronájem), dopravní prostředky (odtahování při poruchách).  
(511) 35, 37, 39  
(210) O-492874

(111) **327469**  
(220) 27.02.2012  
(151) 19.09.2012  
(540)

**MATÝSKOVA MATEMATIKA**

(592) Slovní  
(730) **NOVÁ ŠKOLA, s.r.o.**, Bratislavská 884/23d, Brno, 60200, CZ  
(740) JUDr. Pavlína Urbancová, Křenová 26, Brno, 60200  
(510) (9) software, počítačové programy a hry, audiozáznamy, videozáznamy, zvukově-obrazové záznamy, elektronické multimediální produkty; (16)

periodické i neperiodické publikace, školní potřeby, knihy a publikace výukového zaměření, fotografie, školní tabule, učební pomůcky kromě přístrojů (učebnice a pracovní sešity); (35) inzertní, reklamní a propagační činnost, pomoc při řízení obchodní činnosti, obchodní administrativa, kancelářské práce, marketing; (41) nakladatelství a vydavatelství, knihy (vydávání-), organizování a vedení seminářů, poskytování on-line elektronických publikací, provozování her on-line, školení, vyučování, školství, filmová tvorba, výchova a vzdělávání, výuka jazyků, zajišťování dalšího vzdělávání pedagogických pracovníků, pořádání a organizace odborných kurzů, seminářů.

(511) 9, 16, 35, 41  
(210) O-492991

(111) **327490**  
(220) 15.03.2012  
(151) 19.09.2012  
(540)

## DOPOČÍTADLO

(592) Slovní  
(730) **NOVÁ ŠKOLA, s.r.o.**, Bratislavská 884/23d, Brno, 60200, CZ  
(740) JUDr. Pavlína Urbancová, Křenová 26, Brno, 60200  
(510) (9) software, počítačové programy a hry, audiozáznamy, videozáznamy, zvukově- obrazové záznamy, elektronické multimediální produkty; (16) periodické i neperiodické publikace, školní potřeby, knihy a publikace výukového zaměření, fotografie, školní tabule; (41) nakladatelství a vydavatelství, knihy (vydávání-), organizování a vedení seminářů, poskytování on-line elektronických publikací, provozování her on-line, školení, vyučování, školství, filmová tvorba, informace o výchově a vzdělávání, výuka jazyků.

(511) 9, 16, 41  
(210) O-493514

(111) **327577**  
(220) 27.02.2012  
(151) 25.09.2012  
(540)

## Lucifina

(592) Slovní  
(730) **Jordáková Petra Mgr.**, Nikoly Vapcarova 3271/9, Praha 4, 14300, CZ  
(510) (9) nosiče dat magnetické, záznamové disky, kompaktní disky, DVD a ostatní záznamové strojně čitelné nosiče nahrané i nenahrané, elektronické publikace na nosičích i v sítích, software; (16) papír, lepenka a výrobky z nich spadající do této třídy, publikace, tiskárenské výrobky, potřeby pro knižní vazby, fotografie, papírenské zboží; (41) výchova, vzdělávání, zábava, sportovní a kulturní aktivity, nakladatelství a vydavatelství.

(511) 9, 16, 41  
(210) O-493020

(111) **327578**  
(220) 27.02.2012  
(151) 25.09.2012  
(540)



(594) Kombinovaná  
(730) **Jordáková Petra Mgr.**, Nikoly Vapcarova 3271/9, Praha 4, 14300, CZ  
(510) (9) nosiče dat magnetické, záznamové disky, kompaktní disky, DVD a ostatní záznamové strojně čitelné nosiče nahrané i nenahrané, elektronické publikace na nosičích i v sítích, software; (16) papír, lepenka a výrobky z nich spadající do této třídy, publikace, tiskárenské výrobky, potřeby pro knižní vazby, fotografie, papírenské zboží; (41) výchova, vzdělávání, zábava, sportovní a kulturní aktivity, nakladatelství a vydavatelství.

(511) 9, 16, 41  
(210) O-493021

(111) **327579**  
(220) 27.02.2012  
(151) 25.09.2012  
(540)

## Uklizínek

(592) Slovní  
(730) **Jordáková Petra Mgr.**, Nikoly Vapcarova 3271/9, Praha 4, 14300, CZ  
(510) (9) nosiče dat magnetické, záznamové disky, kompaktní disky, DVD a ostatní záznamové strojně čitelné nosiče nahrané i nenahrané, elektronické publikace na nosičích i v sítích, software; (16) papír, lepenka a výrobky z nich spadající do této třídy, publikace, tiskárenské výrobky, potřeby pro knižní vazby, fotografie, papírenské zboží; (41) výchova, vzdělávání, zábava, sportovní a kulturní aktivity, nakladatelství a vydavatelství.

(511) 9, 16, 41  
(210) O-493022

(111) **327657**  
(220) 01.02.2012  
(151) 03.10.2012  
(540)

## surfacemakeup

(592) Slovní  
(730) **TOP FACE s.r.o.**, Rumunská 22/28, Praha 2, Vinohrady, 12000, CZ  
(510) (41) výchova, vzdělávání, zábava, sportovní a kulturní aktivity; (44) lékařské služby, veterinární služby, péče o hygienu a krásu osob a zvířat, zemědělské, zahradnické a lesnické služby.

(511) 41, 44  
(210) O-492249

(111) **327709**  
(220) 16.04.2012  
(151) 03.10.2012  
(540)

## PURCEMA

(592) Slovní  
(730) **BGP Products Operations GmbH**, Hegenheimerweg 127, 4123 Allschwil, CH  
(740) **PATENTSERVIS Praha a.s.**, Na Podkovce 281/10, Praha 4, Podolí, 14700  
(510) (5) farmaceutické přípravky a výrobky, léky pro humánní užití.

(511) 5  
(210) O-494425

(111) **328032**  
(220) 16.04.2012  
(151) 24.10.2012  
(540)

## PARALGIL

(592) Slovní  
(730) **SANOFI**, 54 rue La Boétie, Paris, 75008, FR  
(740) **PATENTSERVIS Praha a.s.**, Na Podkovce 281/10, Praha 4, Podolí, 14700  
(510) (5) farmaceutické výrobky, léčiva.

(511) 5  
(210) O-494430

(111) **328045**  
(220) 25.04.2012  
(151) 24.10.2012  
(540)

## BÍLÁ LABUŤ - IKONA ČESKÝCH OBCHODNÍCH DOMŮ

(592) Slovní  
(730) **Transakta a.s.**, Lodžská 399/26, Praha 8, 18100, CZ  
(740) Všeťečka Zelený Švorčík a partneři, advokátní a patentová kancelář, JUDr. Otakar Švorčík, advokát, Hálkova 1406/2, Praha 2, Nové Město, 12000  
(510) (35) pomoc při řízení obchodní činnosti, obchodní administrativa, kancelářské práce, propagační publikace (rozšiřování -), obchodní informace, výstavy (organizování výstav na pomoc obchodu a výstav reklamních), přeskupování různých výrobků (kromě jejich přepravy) pro

třetí osoby za účelem umožnit spotřebiteli, aby si tyto výrobky mohl pohodlně prohlížet a nakupovat, inzertní a reklamní činnost, reklama a propagace, maloobchod, velkoobchod, internetový obchod, zprostředkování obchodu - a to vše s výrobky ve třídách 1 až 34, poskytování maloobchodních služeb v rámci obchodního, nákupního centra a supermarketu, maloobchodu, shromažďování a prezentace zboží třetích osob a zprostředkování možnosti nákupu zboží spotřebiteli v prostorech obchodního centra, nákupního centra a supermarketu, pronájem reklamních ploch, pronájem reklamních prostředků, organizování výstav (komerčních nebo reklamních), organizování spotřebitelských soutěží, aranžování výkladů, obchodní management, prezentace uživatelů a smluvních partnerů na webových stránkách prostřednictvím Internetu, pomoc při koupi a při prodeji výrobků a služeb prostřednictvím Internetu (e-shop), obchodní administrativa, předvádění zboží, pomoc při řízení obchodní činnosti, činnost podnikatelských, organizačních a ekonomických poradců zahrnující zejména služby a poradenství v obchodní činnosti, obchodní nebo podnikatelské informace, marketingové studie, organizační poradenství, prezentace uživatelů a smluvních partnerů na webových stránkách prostřednictvím Internetu, rozšiřování a zaslání reklamních materiálů, tiskovin a různých vzorků, komerční využití Internetu v oblastech komerčních internetových médií a vyhledávacích služeb, on-line inzerce, zprostředkování v obchodních vztazích, provoz obchodního, nákupního centra a supermarketu ve smyslu jejich administrativní správy; (36) koupě na splátky, prodej na splátky, prodej na úvěr, obstaratelství; (41) provozování a pořádání zábavních, vzdělávacích, kulturních a sportovních akcí.

(511) 35, 36, 41  
(210) O-494731

(111) **328153**  
(220) 27.02.2012  
(151) 31.10.2012  
(540)

### OK - SETO

(592) Slovní  
(730) **Skopal Tomáš**, Ke Skalce 826, Praha 13 - Stodůlky, 15500, CZ  
(740) Loskotová & partneři, patentová a známková kancelář, Mgr. Daniela Loskotová, LL.M., K Závětínám 727, Praha 5, 15500

(510) (1) čisticí a chemické preparáty na komíny, lepidla, tmely, silikony, opravné spreje vysokoteplotní odolnosti, pojiva patřící do této třídy; (6) komíny, vrstvené komíny, komínové průduchy, komínové pláště vnitřní a vnější, komínová dvířka, trubkové komínové nástavce, komínky, koaxiální komínky, komínové vložky ohebné, komínové vložky pevné, komínové tvarovky, komínové stříšky, hlavice, hlavice výfuku, hlavice pro sání vzduchu, hadice pro rozvod vzduchu, průchody střechou, kryty komínové, protidešťové sukýnky, díly vyústění komínu, revizní dvířka, rámeček k revizním dvířkům, revizní díly včetně dvířek, křbová klapka, redukce, redukce s těsnicí šňůrou, stěnové pouzdro, růžice, zachytávač kondenzátu, hrotové systémy - ochrana proti ptactvu, t-kusy 90°, 45°, a jiné, t-kusy s uzávěrem, t-kusy připojovací, t-kusy kontrolní, kolena, kolena s kontrolním otvorem, kolena s čistícím otvorem, trubky s kontrolním otvorem, konzole, plechy, krycí plechy, pásoviny, kotvicí desky, spony, kotvicí, spony krakorcové, spojky, háky, dýnka, dna, nýty, víčka, příruby, krycí manžety, stěnová připevnění, teleskopické podpěry, těsnění kovové, oboustranná lepicí hliníková páska; (7) pilové kotouče, řezné kotouče, brusné listy; (8) vrtáky, dláta, nože, nože s výměnnými břity, kleště; (9) kominický oblek, kominická čepička, kominický šátek, montérky; (17) izolační materiály, izolace pro spotřebiče na plynná a pevná paliva, izolace z minerální vlny, těsnění, těsnící keramické bezazbestové šňůry; (19) komíny, komínové pláště, komínové nástavce, komínové vložky ohebné i pevné, komínová dvířka, trubkové díly, ukončovací kryty komínu, poklapy na komíny, průchody střechou, hadice, spojky, přechodky, krycí manžety - sukýnky, čisticí špalky, nosné konzole, trubky s odtokem kondenzátu, zachytávače kondenzátu, kolena, zátky, víčka, dýnka, dna, adaptér se zpětnou klapkou, rozdělovač, redukce, koaxiální komínky, horizontální komínky, distanční objímky, krycí manžety, kotvicí prvky, příruby, těsnění, t-kusy, revizní dvířka, revizní díl s dvířky, revizní koleno, t-kusy s revizním otvorem, revizní kusy, revizní kusy šroubovací, revizní kusy s odtokem, revizní kusy šroubovací s odtokem, revizní kusy se zakládací konzolou, díly pro odkapávání, přechodky.

(511) 1, 6, 7, 8, 9, 17, 19  
(210) O-493007

(111) **328157**  
(220) 27.02.2012  
(151) 31.10.2012  
(540)



(594) Kombinovaná  
(591) Barevná  
(730) **Mimochodek Petr Mgr.**, Mánesova 752/10, Praha 2, Vinohrady, 12000, CZ  
(510) (45) služby poskytované právníky jednotlivcům, skupinám jednotlivců, organizacím a podnikům.  
(511) 45  
(210) O-493030

(111) **328204**  
(220) 18.04.2012  
(151) 31.10.2012  
(540)

### Miss víno Morava

(592) Slovní  
(730) **Vinařství U Kapličky s.r.o.**, Vinařská 484, Zaječí, 69105, CZ  
(740) Patentová a známková kancelář, Ing. Jaromír Prikryl, Včelín 1161, Hulín, 76824  
(510) (33) vína; (35) obchodní a zprostředkovatelská činnost s vínem včetně internetového prodeje, marketing.  
(511) 33, 35  
(210) O-494501

(111) **328286**  
(220) 26.03.2012  
(151) 07.11.2012  
(540)



(594) Kombinovaná  
(591) Barevná  
(730) **ABF, a.s.**, Beranových 667, Praha 9, Letňany, 19900, CZ  
(510) (16) tiskoviny všeho druhu, například noviny, časopisy, brožury, letáky, katalogy, vstupenky, programy, plakáty včetně plakátů velkoplošných; (35) reklamní a propagační činnost, služby, zejména pořádání výstav a veletrhů k reklamním a obchodním účelům, informační činnost v oblasti reklamy a výstav v rámci této třídy, tvorba reklamy na billboardech, průzkumy a analýzy trhu, to vše v oblasti výstavnictví; (41) výchovná, vzdělávací a zábavní činnost, poskytování a výměna odborných informací v oblasti vzdělávání, zejména pořádání školení, kurzů, konferencí, sympozií a přednášek, organizování a pořádání soutěží, výstav ke vzdělávacím, kulturním, výchovným a zábavním účelům, odborné poradenství, vztahující se k organizování vzdělávacích, kulturních, výchovných a zábavních výstav.  
(511) 16, 35, 41  
(210) O-493869

(111) **328390**  
(220) 23.04.2012  
(151) 14.11.2012  
(540)



(594) Kombinovaná  
(591) Barevná  
(730) **Ing. Jan Lochman**, Okružní 521, Mimoň, 47124, CZ  
(740) Daniela Toningarová, patentový zástupce, Kamenická 3, Praha 7, 17000  
(510) (6) kovové stavební konstrukce; (7) hydraulické agregáty a jejich součásti, zdvihací zařízení a jejich součásti, díly pro přenos mechanické energie; (17) výrobky z plastu a pryže; (37) opravy zemědělských a stavebních strojů; (40) kovoobrábění, sváření kovů; (42) návrhy a testování výrobků.  
(511) 6, 7, 17, 37, 40, 42  
(210) O-494649

(111) **328489**  
(220) 12.03.2012  
(151) 21.11.2012  
(540)

### Máte naše slovo

(592) Slovní  
(730) **Skrivanek Holding SE**, Na dolinách 153/22, Praha 4, Podolí, 14700, CZ  
(740) artpatent, advokátní kancelář s.r.o., Mgr. Tomáš Bejček, advokát, Dukelských hrdinů 976/12, Praha 7, Holešovice, 17000  
(510) (9) zvukové a obrazové záznamy na optických a magnetooptických nosičích, zejména záznamy z oblasti informací a výuky cizích jazyků, software pro spojení s překladatelskou činností a tlumočením, dabingem a překlady videokazet; (41) vzdělávací služby v oblasti překladatelské a tlumočnické, zejména organizování kongresů, konferencí, symposií, školení, přednášek, kurzů, tiskových konferencí, výstavních akcí s kulturním nebo vzdělávacím zaměřením, zábavných, sportovních a kulturních aktivit s využitím cizích jazyků, zajišťování a organizace profesního vzdělávání tlumočnicků a překladatelů, výuka jazyků, zajištění konferencí na klíč, dabing, služby jazykově-organizační, překladatelské a tlumočnické, včetně tlumočení s výjezdem do zahraničí, tlumočení simultánní, doprovodné, konsekutivní, tlumočení po telefonu, služby soudních tlumočnicků, pořizování oficiálních překladů, překlady videokazet, zajištění tlumočnické techniky; (45) ověřování překladů notářem.  
(511) 9, 41, 45  
(210) O-493359

(111) **328576**  
(220) 29.05.2012  
(151) 21.11.2012  
(540)

### Radio Wave

(592) Slovní  
(730) **Český rozhlas**, Vinohradská 12, Praha 2, 12099, CZ  
(510) (9) nahrané a nenahrané nosiče záznamů zvuku a obrazu; (16) periodické a neperiodické tiskoviny, propagační tiskoviny, zejména katalogy, prospekty, plakáty, fotografie, knihy, časopisy; (35) propagační činnost, reklama, zejména prostřednictvím rozhlasového vysílání; (38) provozování rozhlasového vysílání, šíření rozhlasových pořadů přes internet, poskytování přístupu k webovým stránkám; (42) tvorba a správa webových stránek, souvisejících s rozhlasovým vysíláním.  
(511) 9, 16, 35, 38, 42  
(210) O-495546

(111) **328824**  
(220) 17.05.2012  
(151) 12.12.2012  
(540)



(594) Kombinovaná  
(730) **CATUS spol. s r.o.**, Kyjovská 1598, Havlíčkův Brod, 58001, CZ  
(740) Mgr. Klára Studená, advokátka, patentová zástupkyně, Na Poříčí 12, Praha 1, 11000  
(510) (5) vitamínové a posilující nápoje, dietetické nápoje, preventivní nápoje posilující imunitní systém, ochranné nápoje, instantní nápoje, sirupy, vše výše uvedené k léčebným účelům; (32) nealkoholické nápoje, ochranné nápoje, posilující a energetické nápoje, sirupy, vitamínové nápoje, tablety k přípravě nealkoholického nápoje, včetně instantních nápojů; (35) propagační činnost, reklama, inzertní činnost, internetový obchod s výše uvedenými výrobky ve tř. 5 a 32.  
(511) 5, 32, 35  
(210) O-495239

(111) **328829**  
(220) 23.05.2012  
(151) 12.12.2012  
(540)



(594) Kombinovaná  
(591) Barevná  
(730) **ABF, a.s.**, Beranových 667, Praha 9, Letňany, 19900, CZ  
(510) (16) tiskoviny všeho druhu, zejména noviny, časopisy, brožury, letáky, katalogy, vstupenky, programy, plakáty, včetně plakátů velkoplošných; (35) reklamní a propagační činnost, služby, zejména pořádání výstav a veletrhů k reklamním a obchodním účelům, informační činnost v oblasti reklamy a výstav v rámci této třídy, tvorba reklamy na billboardech, průzkumy a analýzy trhu, to vše v oblasti výstavnictví; (41) výchovná, vzdělávací a zábavní činnost, poskytování a výměna odborných informací v oblasti vzdělávání, zejména pořádání školení, kurzů, konferencí, symposií a přednášek, organizování a pořádání soutěží, výstav ke vzdělávacím, kulturním, výchovným a zábavním účelům, odborné poradenství, vztahující se k organizování vzdělávacích, kulturních, výchovných a zábavních výstav.  
(511) 16, 35, 41  
(210) O-495382

(111) **328830**  
(220) 23.05.2012  
(151) 12.12.2012  
(540)



(594) Kombinovaná  
(591) Barevná  
(730) **ABF, a.s.**, Beranových 667, Praha 9, Letňany, 19900, CZ  
(510) (16) tiskoviny všeho druhu, zejména noviny, časopisy, brožury, letáky, katalogy, vstupenky, programy, plakáty, včetně plakátů velkoplošných;

(35) reklamní a propagační činnost, služby, zejména pořádání výstav a veletrhů k reklamním a obchodním účelům, informační činnost v oblasti reklamy a výstav v rámci této třídy, tvorba reklamy na billboardech, průzkumy a analýzy trhu, to vše v oblasti výstavnictví; (41) výchovná, vzdělávací a zábavní činnost, poskytování a výměna odborných informací v oblasti vzdělávání, zejména pořádání školení, kurzů, konferencí, symposií a přednášek, organizování a pořádání soutěží, výstav ke vzdělávacím, kulturním, výchovným a zábavním účelům, odborné poradenství, vztahující se k organizování vzdělávacích, kulturních, výchovných a zábavních výstav.

(511) 16, 35, 41  
(210) O-495383

(111) **329151**  
(220) 10.05.2012  
(151) 09.01.2013  
(540)



(594) Kombinovaná  
(730) **Baťův kanál, o.p.s.**, Přístavní 2, Veselí nad Moravou, 69801, CZ  
(740) Mgr. Jitka Vejražková, patentový zástupce, Pod Harfou 938/58, Praha 9, Vysočany, 19000  
(510) (16) periodický tisk, brožury, časopisy, noviny, kalendáře, katalogy, ročenky, knihy, oběžníky, zpěvníky, knihy k nalepování výstřížků (alba), neperiodické i periodické publikace, mapy turistické, komiksy, papírové manuály, výrobky knihařské, učební pomůcky, obaly z papíru, známky, samolepky, pastelky, popisovače, barvy - v rámci této třídy, psací potřeby, skicáky, školní potřeby, štětce, tužky, tuhy do tužek, archy papíru, papír a výrobky z papíru všeho druhu, papírové podložky pod sklenice, papírové ubrousky, lepenka a kartonážní výrobky, akvarely, alba, blahopřání i hudební, pohlednice, fotografie, stojany na fotografie, grafické reprodukce, grafiky, lepty, listky, litografie, olejotisky, plakáty, letáky, portréty, prospekty, turistické příručky, mapy, atlasy, obrazy, pohlednice a jiné propagační a informační materiály a upomínkové předměty spadající do této třídy jako propagační publikace, papírové propagační bloky, dopisní papír, etikety, kromě textilních, formuláře, karty, penály, pera plnicí, podložky na stůl papírové, podložky pod pivní sklenice, poštovní známky, pouzdra s psacími potřebami, pouzdra na pera, sešity, zápisníky (notesy), krabice lepenkové nebo papírové, obtisky, papírové ubrusy, poutače z papíru nebo z lepenky, pouzdra na doklady, pytlíky jako obaly (z papíru nebo umělých hmot), štíty vývěsní z papíru nebo z lepenky, tabule reklamní z papíru nebo lepenky; (35) inzertní, propagační a reklamní činnost, zejména v oboru cestovního ruchu a organizování a zprostředkování plaveb, zaslání reklamních a propagačních materiálů zákazníkům, komerční informační služby, pomoc při řízení obchodní činnosti, poradenství v obchodní činnosti, obchodní administrativa, kancelářské práce, zprostředkování v oblasti služeb zařazených do třídy 35; (36) finanční podpora cestovního ruchu, finanční poradenství se zaměřením na cestovní ruch; (39) služby v oblasti cestování a turistiky, zejména organizování a zprostředkování exkurzí, zájezdů a vodních plaveb, pořádání tematických zájezdů, zejména kulturních, sportovních a vzdělávacích, organizování prohlídek pamětihodností, muzeí, zámků, doprava, služby spojené s regionálním rozvojem cestovního ruchu v oblasti dopravy, konzultační činnost a poradenská činnost v oblasti cestovního ruchu se zaměřením na turistickou plavbu, organizování zájezdů a plaveb všeho druhu, rezervace cestovních pobytů, zájezdů a plaveb, zprostředkování zájezdů a plaveb, zprostředkování přepravy turistů a jejich zavazadel, poskytování informací týkající se plaveb, zajištění a zprostředkování pronájmu houseboatů, organizování a zprostředkování výletů, okružních výletů a plaveb, zprostředkování turistických prohlídek a exkurzí, služby parkování automobilů, zajišťování transferu turistů; (41) organizování kulturních, vzdělávacích, zábavních a sportovních akcí a vystoupení, informační služby týkající se organizování kulturních, vzdělávacích, zábavních a sportovních akcí a vystoupení, zajišťování vstupenek na kulturní a

sportovní akce, pořádání nekomerčních výstav, organizování a pořádání odborných setkání se zaměřením na cestovní ruch, poskytování informací pro neobchodní účely, zejména z oblasti veřejného života, kultury, zábavy a sportu, zpracování koncepcí rozvoje a projektů v oblasti kultury, sportu a vzdělávání; (43) poskytování přechodného ubytování a stravování, rezervace, zajištění a zprostředkování ubytování v ubytovacích zařízeních a stravování, rezervace přechodného ubytování, cateringové služby.

(511) 16, 35, 36, 39, 41, 43  
(210) O-495046

(111) **329263**  
(220) 18.05.2012  
(151) 16.01.2013  
(540)



(594) Kombinovaná  
(730) **Letiště Praha, a. s.**, K letišti 1019/6, Praha 6, Ruzyně, 16100, CZ  
(510) (35) poskytování obchodních informací, reklama, pronájem reklamních ploch, venkovní reklama, účetnictví, pomoc při řízení obchodní činnosti, včetně zprostředkování obchodních služeb poskytovaných v oblasti provozování vnitrostátního a mezinárodního letiště, vše v rámci této třídy; (36) pronájem bytových a nebytových prostor, nákup a prodej nemovitostí, správa nemovitostí, směnárenské služby, úschovní služby, úschova zavazadel; (37) údržba nemovitostí, úklid a údržba komunikací, údržba a opravy přistávacích ploch, údržba, opravy a mytí motorových vozidel, údržba a opravy letadel, úklid, obsluha a plnění letadel, úklid budov, zednické služby, stavební dozor, klempířství a instalatérství, montáž a údržba telekomunikačních zařízení; (39) autobusová, nákladní a osobní vnitrostátní doprava, dopravní informace, doprovázení turistů, rozvod elektřiny, rozvod užitkové vody, rozvod plynu, rozvod tepla, doprava a skladování odpadů, pronájem parkovacích ploch, služby týkající se provozu na letištích včetně služeb při odbavovacím procesu na letištích a jiné činnosti v rámci této třídy pro cestující i necestující veřejnost, přeprave, letecké dopravy, provozovatele letadel a uživatele letišť, zajišťování letecké dopravy, provozování dráhy - vlečky v rámci letiště; (40) výroba tepla; (42) projektová a inženýrská činnost ve výstavbě; (43) jídelny a závodní jídelny, ubytovací služby, hostinská činnost; (45) bezpečnostní služba na ochranu majetku a osob, požární služba, hašení požárů.  
(511) 35, 36, 37, 39, 40, 42, 43, 45  
(210) O-495284

(111) **329265**  
(220) 21.05.2012  
(151) 16.01.2013  
(540)

**Alles gute**

(592) Slovní  
(730) **Šteindler Milan Mgr.**, Majerského 2049/5, Praha 11 - Chodov, 14900, CZ  
(740) MIRA Patentová a známková kancelář, Blanka Fišerová, V kapslovně 2770/11, Praha 3, Žižkov, 13000  
(510) (9) audiovizuální autorská díla, audiovizuální programy, multivizní filmové záznamy a umělecká díla, filmy, edice umělecko-dramatických, zábavných, naučných děl šířených na veškerých paměťových médiích spadajících do této třídy, elektronické publikace, nosiče záznamů, optické nosiče dat, kazety a CD, on-line produkty a programy šířené pomocí počítačové sítě a/nebo jakýchkoliv médií, programové projekty; (16) programy televize a divadla, pozvánky, tiskoviny pro diváky, publikace a veškeré periodické i neperiodické tiskoviny, billboardy a vývěsní štíty z papíru spadající do této třídy, plakáty, reklamní, inzertní, propagační, informační, výroční a upomínkové tiskoviny a/nebo materiály spadající do této třídy, veškeré polygrafické výrobky, papír a výrobky z papíru, lepenka a výrobky z těchto materiálů spadající do této třídy, kartonážní výrobky, fotografie, fotografické snímky, pohlednice, psací potřeby, časopisy, monografie, knihy a publikace; (35) propagace televizní, rozhlasové tvorby a divadelní činnosti, reklamní činnost, televizní, rozhlasová, mediální reklama a



inzerce, marketing, reklamní a propagační služby na podporu a na ocenění filmové a umělecké tvorby, merchandising, franchising, zprostředkovatelské služby v oblasti propagace kultury, propagace historie českého národa a/nebo jeho významných osobností, umění, uměleckých děl, hudby, vzdělávání a zábavy, zprostředkovatelská činnost v oblasti televizních, divadelních, kulturních a zábavních služeb, reklamní činnost formou reklamy na veškerých dopravních prostředcích, potiskem textilií, triček a oděvních doplňků, internetový obchod s výrobky zařazenými ve třídě 1-34, služby v oblasti maloobchodu s výrobky zařazenými ve třídě 1-34, zprostředkovatelské služby v oblasti obchodu se sklem, s keramikou, s textilem, s oděvními doplňky a veškerými reklamními předměty, reklama on-line, šíření a výměna záznamů, informací nebo sdělení prostřednictvím počítačových sítí, Internetu, satelitů nebo jiných datových sítí, mediální zastoupení; (41) televizní tvorba a její režie, televizní představení a televizní zábava, tvorba scénářů, výroba televizních, rozhlasových programů, představení a/nebo klipů, služby nahrávacího a/nebo filmového studia, filmová tvorba, dabing, filmové projekce, divadelní tvorba a divadelní činnost, agenturní činnost v oblasti kultury, kulturní aktivity a služby v oblasti zábavy a trávení volného času a/nebo v oblasti rozvoje duševních schopností lidí, činnost lektorská, přednášková, výchovná, vzdělávací, diskusní a soutěžní, tvorba, nahrávání, půjčování a pronájem audiopřístrojů, videopřístrojů, videorekordérů, videokamer, fotoaparátů, promítaček, dekorací a filmů, nosičů zvukových a/nebo obrazově zvukových, pořádání a zajišťování vědomostních televizních produkcí ve spojení s předvedením přírodních i technických jevů a jejich vysvětlením, s komponovanou hudbou a/nebo s básnickým projevem, pořádání a zajišťování setkání a besed, tvorba filmů nebo jiných audiovizuálních programů včetně literární přípravy a jejich režie, zábavní klubové služby, provozování divadla, audiovizuální scéna, veškeré produkční a agenturní činnosti v oblasti televizního vysílání, kultury a zábavy, činnost umělecké agentury, vydavatelská a nakladatelská činnost; (42) vývoj a výzkum v celé oblasti technologií a režie filmů a filmového průmyslu, služby v oblasti grafiky a designu (návrhy), umělecký, průmyslový, oděvní a obalový design, výzkum, vývoj a inovace v oblasti designu, tvorba, správa, umístování a pronájem www prezentací.

(511) 9, 16, 35, 41, 42  
(210) O-495326

(111) **329341**  
(220) 12.03.2012  
(151) 23.01.2013  
(540)



(594) Kombinovaná  
(591) Barevná  
(730) **VIP CLUB a.s.**, Václavské náměstí 839/7, Praha 1, Nové Město, 11000, CZ  
(740) Ing. Marie Smrčková, patentový zástupce, Velflíkova 1431/10, Praha 6, Dejvice, 16000  
(510) (36) směnářská činnost; (41) provozování kasina a výherních hracích automatů; (43) hostinská činnost.  
(511) 36, 41, 43  
(210) O-493401

(111) **329420**  
(220) 25.07.2012  
(151) 23.01.2013  
(540)

**ALSHEET**

(592) Slovní  
(730) **NIPPON STEEL CORPORATION**, 6-1, Marunouchi 2-chome, Chiyoda-ku, Tokyo, JP  
(740) Čermák a spol., JUDr. Karel Čermák jr. Ph.D., LL.M., Elišky Peškové 735/15, Praha 5, 15000  
(510) (6) hliníkové kovové pláty, hliníkové kovové pláty srolované do kotouče, pokovené pláty, kovové pláty.  
(511) 6  
(210) O-496937

(111) **329591**  
(220) 12.03.2012  
(151) 06.02.2013  
(540)



(594) Kombinovaná  
(730) **H & Hotels, s.r.o.**, Václavské náměstí 7/839, Praha 1, 11000, CZ  
(740) Ing. Marie Smrčková, patentový zástupce, Velflíkova 1431/10, Praha 6, Dejvice, 16000  
(510) (36) směnářská činnost; (39) zprostředkovatelské služby v cestovním ruchu v oblasti dopravy, služby cestovních kanceláří v oblasti dopravy; (43) hostinská činnost, ubytovací služby, služby cestovních kanceláří a agentur v oblasti rezervace ubytování včetně služeb pro rezervaci ubytování v hotelích.  
(511) 36, 39, 43  
(210) O-493402

(111) **329601**  
(220) 05.04.2012  
(151) 06.02.2013  
(540)

**YOUCUPS**

(592) Slovní  
(730) **Virtshop CZ s.r.o.**, Letců 1005/4, Hradec Králové, Pražské Předměstí, 50002, CZ  
(740) **BOHEMIA PATENT**, Ing. Jana Vandělíková, patentová zástupkyně, Petráská 1136/12, Praha 1, Nové Město, 11000  
(510) (9) data, databáze a jiné informační produkty na magnetických nosičích, související software a hardware, nosiče dat všeho druhu vyjma nosičů papírových, zejména audiokazety, videokazety, CD nosiče, DVD nosiče, elektronické sítě, multimediální aplikace, 3D animace, multimediální informační katalogy, elektronický vyhledávač; (10) erotické pomůcky elektricky vybavené, zejména masážní vibrační strojky, elektrické nafukovací panny, elektrické vakuové pumpy, vibrátory, vagíny, vibrační kuličky, erotické pomůcky elektricky nevybavené, zejména nafukovací panny, vakuové pumpy, vagíny, dilda - napodobeniny penisu bez elektrického pohonu.  
(511) 9, 10  
(210) O-494190

(111) **329678**  
(220) 04.09.2012  
(151) 06.02.2013  
(540)



(594) Kombinovaná  
(730) **SINORG s.r.o.**, Leoše Janáčka 807, Králíky, 56169, CZ  
(510) (9) elektroinstalační materiál (kabely, vodiče, jističe, rozvaděče, svorkovnice), elektrochemické zdroje proudu, stmívače, regulátory světla; (11) zdroje světla, světelné diody (LED), světelná technika (včetně veřejného osvětlení) - v rámci této třídy; (12) autodoplňky a autodíly spadající do této třídy; (35) zprostředkovatelská činnost v oblasti obchodu s výrobky uvedenými ve třídách 9, 11 a 12, reklama, obchodní a podnikatelské informace, rozšiřování reklamních materiálů; (37) montáže osvětlovací techniky a opravy, opravy automobilů; (42) odborné poradenství v oblasti navrhování osvětlení, v oblasti úspor energie.  
(511) 9, 11, 12, 35, 37, 42  
(210) O-497900

(111) **329834**  
(220) 23.05.2012  
(151) 20.02.2013  
(540)

**Časomil**

(592) Slovní  
(730) **DYNEX LABORATORIES, s.r.o.**, Vodičkova 791/41, Praha 1 - Nové Město, 11000, CZ  
(510) (35) propagační činnost, reklama; (41) výchova, vzdělávání, sportovní a kulturní aktivity; (42) vědecké a technologické služby a související výzkum a projektování.  
(511) 35, 41, 42  
(210) O-495403

(111) **329840**  
(220) 29.05.2012  
(151) 20.02.2013  
(540)



(594) Kombinovaná  
(591) Barevná  
(730) **KEB Hana Bank**, 35, Eulji-ro, Jung-gu, Seoul, KR  
(740) Kania, Sedlák, Smola, s.r.o., Mendlovo náměstí 907/1a, Brno, Staré Brno, 60300  
(510) (35) reklama, inzerce, podnikové poradenství, obchodní management, kancelářské činnosti; (36) pojišťovnictví, finanční služby, peněžní a měnové služby, nemovitostní služby.  
(511) 35, 36  
(210) O-495523

(111) **329841**  
(220) 29.05.2012  
(151) 20.02.2013  
(540)



(594) Kombinovaná  
(591) Barevná  
(730) **KEB Hana Bank**, 35, Eulji-ro, Jung-gu, Seoul, KR  
(740) Kania, Sedlák, Smola, s.r.o., Mendlovo náměstí 907/1a, Brno, Staré Brno, 60300  
(510) (35) reklama, inzerce, podnikové poradenství, obchodní management, kancelářské činnosti; (36) pojišťovnictví, finanční služby, peněžní a měnové služby, nemovitostní služby.  
(511) 35, 36  
(210) O-495524

(111) **329853**  
(220) 12.06.2012  
(151) 20.02.2013  
(540)

**KUSCHELWEICH**

(592) Slovní  
(730) **fit GmbH**, Am Werk 9, Zittau, 02788, DE  
(740) Kania, Sedlák, Smola, s.r.o., Mendlovo náměstí 907/1a, Brno, Staré Brno, 60300  
(510) (3) čisticí prostředky obsažené v této třídě 3, přípravky a substance pro péči o prádlo, prací prostředky, bělicí prostředky, aviváž, přípravky na odstraňování skvrn, prostředky k ožívování vzhledu oblečení a textilií, ostatní prostředky pro péči o prádlo obsažené v této třídě 3, mýdla, mýdla k projasňování textilií, prostředky namytí a čištění rukou, škrob na prádlo, vonné sáčky obsažené v této třídě 3, vonné ubrousky obsažené v této třídě 3, přípravky na čištění, leštění, odmašťování a broušení, deodoranty pro osobní potřebu, parfémovaná voda; (5) deodoranty pro textilie a oblečení ve formě tekutin, pudrů, krémů a sprejů.  
(511) 3, 5  
(210) O-495941

(111) **329865**  
(220) 22.06.2012  
(151) 20.02.2013  
(540)



(594) Kombinovaná  
(591) Barevná  
(730) **KEB Hana Bank**, 35, Eulji-ro, Jung-gu, Seoul, KR  
(740) Kania, Sedlák, Smola, s.r.o., Mendlovo náměstí 907/1a, Brno, Staré Brno, 60300  
(510) (35) reklama, inzerce, podnikové poradenství, obchodní management, kancelářské činnosti; (36) pojišťovnictví, finanční služby, peněžní a měnové služby, nemovitostní služby.  
(511) 35, 36  
(210) O-496198

(111) **329876**  
(220) 02.07.2012  
(151) 20.02.2013  
(540)

**IFM 24**

- (594) Kombinovaná  
(730) **Parkers s.r.o.**, Vršovická 22, Praha 10, 10100, CZ  
(510) (9) počítačové programy, počítačový software, internetová aplikace pro správu nemovitostí, informační systém; (35) obchodní nebo podnikatelské informace, poskytování obchodních nebo podnikatelských informací při správě nemovitostí, systemizace informací do počítačové databáze, vedení knih (účetních), vedení kartoték v počítači, provádění výpisů z účtů; (36) pojištění, služby finanční, služby peněžní, služby nemovitostní, vybírání nájemného, nájemní, činžovní domy (vedení -), platební převody vykonávané elektronicky, správa majetku, správa nemovitostí, zprostředkování služeb při správě nemovitostí, zprostředkování pojištění při správě nemovitostí, zprostředkování bankovních služeb, úvěrů a spotřebitelských úvěrů při správě nemovitostí; (42) pronájem počítačového software pro správu nemovitostí, tvorba a správa webových stránek.
- (511) 9, 35, 36, 42  
(210) O-496435

(111) **329979**  
(220) 08.06.2012  
(151) 27.02.2013  
(540)



- (594) Kombinovaná  
(591) Barevná  
(730) **Severočeské doly a.s.**, Boženy Němcové 5359, Chomutov, 43001, CZ  
(740) **BOHEMIA PATENT**, Ing. Jana Vanděliková, Petrská 1136/12, Praha 1, Nové Město, 11000  
(510) (9) data, databáze, elektronické publikace (s možností stažení) jako katalogy, časopisy, periodika, knihy, vše v elektronické formě, elektronické portály a sítě, počítačový software, 3D animace; (16) papír a lepenka a výrobky z těchto materiálů, tiskárenské výrobky, papírenské zboží, periodické a neperiodické publikace, tiskoviny, odborné publikace, brožury, knihy, letáky, plakáty, vizitky, časopisy, informační materiály, fotografie, učební a vyučovací pomůcky, bloky, obalové desky, desky na dokumenty, dopisní papír, etikety, kalendáře, katalogy, obálky, papír, kancelářské potřeby, učební a vyučovací pomůcky, školní potřeby, pera, tužky, podložky, pořadače, stojany na pera a tužky, těžítka, gumy na mazání, drobné reklamní předměty spadající do této třídy; (35) propagační a reklamní činnost, pomoc při řízení obchodní činnosti, obchodní poradenské a konzultační služby, vedení databází a jiných záznamů o obchodních kontaktech, konzultace v oblasti obchodu a ekonomiky, zprostředkování obchodu s výrobky tř. 9 a tř. 16, akviziční činnost, pořádání a zajištění veletrhů a výstav ke komerčním a reklamním účelům, obchodní administrativa, kancelářské práce, průzkum a vyhodnocování obchodní činnosti; (41) školicí a vzdělávací činnost, provozování a činnost vzdělávacích programů, vyučování, vzdělávací informace, vzdělávání a výchovné služby, informace o vzdělávání a výchově, organizování kulturních nebo vzdělávacích výstav, organizování školení, organizování vzdělávacích soutěží, odborné poradenství v oblasti vzdělávání a výchovy, vydavatelská a nakladatelská činnost, organizování a zajištění seminářů, konferencí, veletrhů a výstav ke kulturním a vzdělávacím účelům, odborné a znalecké posudky a konzultace v oblasti vzdělávání a výchovy, zprostředkování uvedených služeb.

(511) 9, 16, 35, 41  
(210) O-495822

(111) **330368**  
(220) 17.07.2012  
(151) 20.03.2013  
(540)



- (594) Kombinovaná  
(730) **Sobolová Alena**, Horymírova 2973/10, Ostrava - Zábřeh, 70030, CZ  
(510) (16) časopisy (periodika), periodika, tiskoviny; (35) reklama (propagace).
- (511) 16, 35  
(210) O-496718

(111) **330393**  
(220) 27.07.2012  
(151) 20.03.2013  
(540)

**ELNINO.CZ**

- (592) Slovní  
(730) **el nino parfum, s.r.o.**, Pražská 1816, Nová Paka, 50901, CZ  
(740) Mgr. Jitka Vejražková, patentový zástupce, Pod Harfou 938/58, Praha 9, Vysočany, 19000  
(510) (9) elektronický portál, elektronický časopis; (16) obaly a obalové materiály na bázi papíru a plastických hmot v rámci této třídy, tašky a sáčky z papíru a umělých hmot (jako obaly), papírové propagační bloky, tužky, plakáty, nálepky (lepicí pásky) pro kancelářské použití nebo pro domácnost, obtisky, kalendáře, tiskoviny; (35) zprostředkování v oblasti obchodu a obchodních služeb s výrobky uvedenými ve třídách 3 a 5, zejména s parfémami, voňavkami, toaletními vodami, parfémovými vodami, deodoranty pro osobní potřebu, kolínskými vodami, oleji pro kosmetické účely, vodami po holení, tělovými mléky, pěnamy do koupele, kosmetikou, přípravky pro čištění, péči a zkrášlování pokožky, pokožky hlavy, vlasů a nehtů, poradenství v oblasti obchodu s výše uvedenými výrobky, maloobchodní a velkoobchodní služby s výrobky ve třídě 3, obchodní dodavatelské služby pro třetí osoby - nákup produktů, výrobků nebo služeb pro jiné subjekty, e-shop s výrobky ve třídách 3, 5, 14, 18, 25, e-shop s parfémami a kosmetikou, provozování sítě obchodů s výrobky ve třídách 3, 5, 18 a 25, předvádění a obchodní prezentace výrobků, reklamní distribuce vzorků.
- (511) 9, 16, 35  
(210) O-497002

(111) **330408**  
(220) 19.09.2012  
(151) 20.03.2013  
(540)

**Australská hypotéka**

- (592) Slovní  
(730) **Hypoteční banka, a.s.**, Radlická 333/150, Praha 5, 15057, CZ  
(740) MIRA Patentová a známková kancelář, Blanka Fišerová, V kapslovně 2770/11, Praha 3, Žižkov, 13000  
(510) (9) multifunkční magnetické a čipové karty pro oblast bankovních a finančních služeb i pro obchodní síť, elektronické peněženky, magnetické karty a karty s pamětí nebo s mikroprocesorem, počítačové programy, elektronické operační a expertní systémy včetně speciálních programů k ukládání, přenosu, výběru a kontrole dat i informací, bezpečnostní zařízení k úschově a ochraně finančních prostředků a cennosti, nosiče informací a edice uživatelských i odborných informací šířených na veškerých paměťových médiích spadajících do této třídy, nosiče digitálních podpisů k identifikaci odsílatele, elektronické reklamní, inzertní, propagační, uživatelské a instruktážní materiály na elektronických nosičích, databázové produkty; (14) reklamní a upomínkové předměty ze vzácných kovů a jejich

slitin, drahé kovy, jejich slitiny a výrobky z těchto materiálů nebo z postříbeného a/nebo pozlaceného kovu, nejsou-li uvedeny v jiných třídách, mince, plakety; (16) billboardy, plakáty, papírové vlaječky, tištěné reklamní, propagační a inzertní materiály, katalogy, periodické i neperiodické tiskoviny, papír, psací potřeby, obaly a obalový materiál spadající do této třídy, cenné papíry, výrobky z papíru, tiskoviny, veškeré výrobky z papíru a polygrafické výrobky spadající do této třídy; (35) televizní a rozhlasová reklama, pořádání komerčních výstav, marketing, obchodní management, obchodní informační servis, propagační, reklamní a inzertní služby prostřednictvím jakéhokoliv média, prostřednictvím telefonní, datové nebo informační sítě, pomoc při řízení zahraničně-obchodní činnosti, administrativní služby, automatizované zpracování dat a informací v bankovníctví, peněžnictví i v oblasti ochrany finančních prostředků k nemovitostem, k bytům a nebytovým prostorům, zprostředkovatelské služby v oblasti vydávání reklamních tiskovin; (36) bankovní a peněžní služby spolu s poskytnutím nadstandardních investičních instrumentů a finančních produktů, bankovní, finanční a makléřské služby, peněžní služby a obchodování s cizími měnami, přijímání peněžních prostředků od třetích osob do správy ve formě vkladů, vkladové operace včetně poskytování záruk, operace a služby v oblasti bezhotovostního platebního styku, clearing, uzavírání úvěrových smluv a úvěrový obrat, finanční sponzorování a leasing, vydávání zástavních listů i dluhopisů a související zástavní operace, finanční operace a služby finančního managementu, úvěrové obchody a produkty včetně souvisejících služeb v rámci této třídy, poskytované rovněž on-line, poskytování speciálních úvěrů využívající zástavu nemovitostí, kombinací se stavebním spořením, s odloženou splátkou jistiny, s investicí do hypotečních zástavních listů, se zabezpečením movitého i nemovitého majetku, se zabezpečením schopností splácení úvěru a/nebo s jinými investičními instrumenty, úvěry s podporou jejich bezproblémového splácení, finanční analýzy, veškeré služby poskytované v souvislosti s vyhledáváním vhodných úvěrových zdrojů a poskytováním úvěrů, výkon funkce depozitáře majetku firem, kapitálové investice a obchody, správa kapitálových vkladů, zprostředkovatelské služby v oblasti nemovitostí, bytů, ochrany majetku, při poskytování státního příspěvku, spoření a při zabezpečení finančních prostředků, finanční expertizy, služby týkající se vyhodnocení, odhadů a posudků v oblasti bytů, nemovitostí a nebytových prostor, konzultační a poradenské služby v celé oblasti financí, bydlení, úvěrů a schopnosti jejich splácení, komplexní služby bankovních a finančních produktů, poskytování finančních služeb na výstavách a veletrzích v oblasti bankovníctví i nemovitostí, finanční sponzorování, leasing a půjčky, činnost osobních hypotečních poradců, poskytované rovněž on-line, nepřetržitý peněžní i úvěrový informační servis a úvěrové peněžní doplňkové služby poskytované on-line; (37) služby v oblasti výstavby bytů, nemovitostí a nebytových staveb; (38) šíření informací v oblasti nemovitostí, bydlení, spoření, poskytování úvěrů a státního příspěvku, šíření finančních a bankovních informací i záznamů v elektronické podobě prostřednictvím počítačové sítě, satelitů, Internetu a jiných telekomunikačních sítí a všech dostupných médií, šíření elektronických tiskovin, poskytování přístupového času k počítačovým sítím; (41) lektorská činnost, výchova a vzdělávání, zprostředkovatelské služby v oblasti vydávání uživatelských tiskovin; (42) programování počítačové, počítačové systémy (tvorba), služby v oblasti kódování a dekodování zabezpečovacích systémů, služby techniků (vyhodnocení, odhady, posudky v oblasti bytů, nemovitostí a nebytových prostor), tvorba automatizovaných konfiguračních skriptů, tvorba a správa webových stránek, včetně webových prezentací.

(511) 9, 14, 16, 35, 36, 37, 38, 41, 42  
(210) O-498274

(111) **330532**  
(220) 16.05.2012  
(151) 03.04.2013  
(540)

**XYLITOL α PROJECT**

(594) Kombinovaná  
(730) **LOTTE Confectionery Co. Ltd.**, 21, Yangpyeong-dong 5-ga, Yeondeungpo-gu, Seoul, KR  
(740) PATENTSERVIS Praha a.s., Na Podkovce 281/10, Praha 4, Podolí, 14700  
(510) (30) trvanlivé pečivo, zejména sušenky a keksy, zvykačky s neléčivým účinkem, cukrovinky, bonbóny, čokoláda, karamel, cukrovinky a bonbóny z čokolády, zmrzlina, mražené cukroví a bonbóny, chleba, rýžové dorty, koláče.  
(511) 30  
(210) O-495199

(111) **330677**  
(220) 02.05.2012  
(151) 24.04.2013  
(540)

 **mojeTerasa.cz**

(594) Kombinovaná  
(591) Barevná  
(730) **WPC - WOODPLASTIC a.s.**, V celnici 1034/6, Praha 1, Nové Město, 11000, CZ  
(740) BOHEMIA PATENT, Ing. Jana Vandělíková, Petřská 1136/12, Praha 1, Nové Město, 11000  
(510) (11) bazény masážní a ochlazovací; (17) umělohmotné výlisky používané při výrobě; (19) dřevěné fasádní obklady, dřevěné rošty na podlahu, dřevěné podlahy, parkety, dlaždice na podlahy, nekovové materiály obsahující plasty na pokrývání dosavadních podlah, nekovové ploty, bazény nekovové všeho druhu, včetně součástí a příslušenství v rámci této třídy, zejména bazény neprenosné; (20) výrobky ze dřeva, vrbového proutí a přírodního a umělého ratanu, proutěné zboží, přenosné dekorativní předměty, stolký na květiny, židle, altány, pergoly, zahradní nábytek dřevěný, kovový, plastový a pro camping; (21) výrobky z keramiky, květináče; (27) podlahové krytiny; (28) hry, hračky, potřeby pro gymnastiku a sport, které nejsou uvedeny v jiných třídách, nářadí pro sporty a různé hry, zahradní hračky, skluzavky, houpačí sítě, bazény přenosné; (35) zprostředkovatelská činnost v oblasti obchodu s výše uvedenými výrobky ve tř. 11, 17, 19, 20, 21, 27 a 28.  
(511) 11, 17, 19, 20, 21, 27, 28, 35  
(210) O-494890

(111) **330745**  
(220) 23.07.2012  
(151) 24.04.2013  
(540)



(594) Kombinovaná  
(591) Barevná  
(730) **Eichlerová Jitka**, U Dráhy 320, Chýně, 25303, CZ  
(740) Advokátní kancelář Šimberský, Mgr. Jindřich Šimberský, Hořejší nábřeží 786/21, Praha 5, Smíchov, 15000  
(510) (31) chmel pro výrobu piva; (32) kvas (nealkoholické nápoje), pивní mladinka, pivo, sladové pivo; (43) bary, bufety, jídelny (závodní), restaurace, zásobování, penziony, poskytování přechodného ubytování, ubytovací služby (hotely, penziony).  
(511) 31, 32, 43  
(210) O-496878

(111) **330777**  
(220) 22.08.2012  
(151) 24.04.2013  
(540)

### PERMONIUM

(592) Slovní  
(730) **STROJÍRNA OSLAVANY, spol. s r.o.**, Padochovská 31, Oslavany, 66412, CZ  
(740) Kania, Sedlák, Smola, s.r.o., Mendlovo náměstí 907/1a, Brno, Staré Brno, 60300  
(510) (28) hry, hračky, potřeby pro gymnastiku a sport, které nejsou uvedeny v jiných třídách; (41) výchova, vzdělávání, zábava, sportovní a kulturní aktivity, zejména provozování zábavních parků, lanových center a muzeí; (43) služby zajišťující stravování a nápoje, dočasné ubytování.  
(511) 28, 41, 43  
(210) O-497623

(111) **330966**  
(220) 20.07.2012  
(151) 02.05.2013  
(540)



(594) Kombinovaná  
(730) **Hasník Michal**, 1112, Velké Karlovice, 75606, CZ  
(510) (19) roubenky, dřevěné roubené domy, dřevěnice, dřevěné srubové domy, chalupy, chaty, montované domy, dřevostavby, nekovový stavební materiál včetně polozpracovaného řeziva, nekovové polotovary pro montáž dřevěných staveb a roubené dřevěné domy, trámy, prkna, dřevěné panely, překližka, kompozitní stavební materiály na bázi dřeva a jiných materiálů, přírodní a umělý kámen, nekovový stavební materiál pro stavbu a vybavení interiérů budov; (37) výstavba dřevěných roubených domů, modernizace a rekonstrukce v oblasti nemovitostí, instalace, údržba, servis nebytových prostor a jiných objektů, servisní služby nemovitostní, dozor nad stavbami, stavební informace, instalace, stavebnictví, stavební činnost - provádění

staveb včetně jejich změn, udržovacích prací na nich a jejich odstraňování, opravy, instalační služby, restaurování objektů, montážně stavební práce, speciální úpravy interiérů, instalace ve stavebnictví, zprostředkovatelská činnost ve stavebnictví, úprava interiérů, průmyslové, bytové, občanské a inženýrské stavby, topenářství a vodoinstalační práce, montáž, opravy a revize vyhrazených plynových zařízení, montáž, údržba a opravy nábytku, montáž a opravy vyhrazených elektrických zařízení, poradenská činnost ve stavebnictví a v údržbě nemovitostí, zednictví, tesařství, obkládačství, pokrývačství, štukatérství, podlahářství, izolátérství, instalátérství, truhlářství, zámečnictví, topenářství, kominictví, malířství a natěračství, klempířství, montáž, izolování staveb, kolaudace staveb, zprostředkovatelská činnost v oblasti investiční výstavby; (42) zkoušky materiálů, inženýrská činnost ve výstavbě, projektová činnost v investiční výstavbě, grafické práce související se stavebnictvím, expertizy a znalecké posudky ve stavebnictví, geologické a kartografické práce, vědecké a technologické služby, průmyslové analýzy, posudky stavebních prací, poradenská činnost v oblasti bytových interiérů, návrhy bytových interiérů a nábytkových sestav, služby bytového architekta, tvorba nábytkového designu, stavebně technické a statické průzkumy, odborné služby v oblasti statiky staveb a vybavení interiérů, odborné služby v oblasti statiky ocelových a dřevěných konstrukcí pozemních a inženýrských staveb, návrhy sanací a rekonstrukcí budov včetně historických, výpočty zatížitelnosti ve stavebnictví, vytváření virtuálních (počítačových) 3D animací a modelů, tvorba a údržba počítačových stránek web pro zákazníky, hostování na počítačových stránkách web, počítačové animace a vizualizace, grafický design, technické dozory.

(511) 19, 37, 42  
(210) O-496835

(111) **331024**  
(220) 05.09.2012  
(151) 02.05.2013  
(540)

### BÍLÁ LABUŤ VÁS VOLÁ



(594) Kombinovaná  
(591) Barevná  
(730) **Transakta, a.s.**, Lodžská 399/26, Praha 8, 18100, CZ  
(740) Vsetečka Zelený Švorčík a partneři, advokátní a patentová kancelář, JUDr. Otakar Švorčík, advokát, Hálkova 1406/2, Praha 2, Nové Město, 12000  
(510) (35) pomoc při řízení obchodní činnosti, obchodní administrativa, kancelářské práce, propagační publikace (rozšiřování -), obchodní informace, výstavy (organizování výstav na pomoc obchodu a výstav reklamních), přeskupování různých výrobků (kromě jejich přepravy) pro třetí osoby za účelem umožnit spotřebiteli, aby si tyto výrobky mohli pohodlně prohlížet a nakupovat, inzertní a reklamní činnost, reklama a propagace, maloobchod, velkoobchod, internetový obchod, zprostředkování obchodu - a to vše s výrobky ve třídách 1 až 34, poskytování maloobchodních služeb v rámci obchodního, nákupního centra a supermarketu, maloobchodu, shromažďování a prezentace zboží třetích osob a zprostředkování možnosti nákupu zboží spotřebiteli v prostorech obchodního centra, nákupního centra a supermarketu, pronájem reklamních ploch, pronájem reklamních prostředků, organizování výstav (komerčních), organizování spotřebitelských soutěží, aranžování výkladů, obchodní management, prezentace uživatelů a smluvních partnerů na webových stránkách prostřednictvím Internetu, pomoc při koupi a při prodeji výrobků a služeb prostřednictvím Internetu (e-shop), obchodní administrativa, předvádění zboží, činnost podnikatelských, organizačních a ekonomických poradců zahrnující zejména služby a poradenství v obchodní činnosti, obchodní nebo podnikatelské informace, marketingové studie, organizační poradenství, rozšiřování a zaslání reklamních materiálů, tiskovin a různých vzorků, komerční využití Internetu v oblastech komerčních internetových médií a vyhledávacích služeb, on-line inzerce, zprostředkování v obchodních vztazích, provoz obchodního, nákupního centra a supermarketu ve smyslu jejich administrativní správy; (36) koupě na splátky, prodej na

slátky, prodej na úvěr, obstaratelství - v rámci této třídy; (41) provozování a pořádání zábavních, vzdělávacích, kulturních a sportovních akcí.

(511) 35, 36, 41  
(210) O-497897

(111) **331285**  
(220) 08.08.2012  
(151) 22.05.2013  
(540)



(594) Kombinovaná  
(591) Barevná  
(730) **Severočeské doly a.s.**, Boženy Němcové 5359, Chomutov, 43001, CZ  
(740) BOHEMIA PATENT, Ing. Jana Vanděliková, Petrská 1136/12, Praha 1, Nové Město, 11000  
(510) (1) kaoliny, výrobky z oxihumolitu; (2) mořidla; (4) palivo všeho druhu, zejména uhlí, koks, brikety z uhlí, koks a z uhelného prachu, dřevěné a papírové brikety, palivové dřevo a papír, dřevěné uhlí; (9) elektronické publikace (s možností stažení) jako katalogy, časopisy, periodika, knihy, vše v elektronické formě, elektronické portály a sítě, 3D animace; (16) papír a lepenka a výrobky z těchto materiálů, tiskárenské výrobky, papírenské zboží, periodické a neperiodické publikace, tiskoviny, odborné publikace, brožury, knihy, letáky, plakáty, vizitky, časopisy, informační materiály, fotografie, učební a vyučovací pomůcky, bloky, obalové desky, desky na dokumenty, dopisní papír, etikety kromě textilních, kalendáře, katalogy, obálky, papír, kancelářské potřeby, školní potřeby, pera, tužky, podložky, pořadače, stojany na pera a tužky, těžítka, gummy na mazání, drobné reklamní předměty spadající do této třídy; (35) propagační a reklamní činnost, pomoc při řízení obchodní činnosti, obchodní poradenské a konzultační služby, vedení databází a jiných záznamů o obchodních kontaktech, konzultace v oblasti obchodu a ekonomiky, zprostředkování obchodu s výrobky tř. 9 a tř. 16, akviziční činnost, pořádání a zajištění veletrhů a výstav ke komerčním a reklamním účelům, obchodní administrativní, kancelářské práce, průzkum a vyhodnocování obchodní činnosti; (37) zvláštní zásahy do zemské kůry spadající do této třídy, důlní hornictví, těžba uhlí, důlní průzkum, otvírka, příprava a dobývání ložisek, hloubení důlních jam a studní, ražení štol a tunelů, zřizování, zajišťování a likvidace důlních děl a lomů, podzemní sanační práce spadající do této třídy, geomechanická prevence, úprava a zušlechťování nerostů prováděné v souvislosti s jejich dobýváním spadající do této třídy, instalace důlních strojů a zařízení, jejich údržba a servis, poradenství v oblasti hornictví, zahlazování stop po důlní činnosti, rekultivace pozemků a zemní práce; (40) úprava uhlí, dekontaminace zamořených zemín, zpracování materiálů, zejména tepelnou, mechanickou či chemickou transformací (rekultivace materiálů); (42) geologický průzkum, vyhledávání a průzkum ložisek vyhrazených nerostů, zeměměřičská činnost, služby techniků, provádějících měření, testování, analýzy, vyhodnocení, odhady, posudky a expertizy v oblasti hornictví a energetiky, poradenství v oblasti energetiky, poradenství v oblasti ekologie a životního prostředí, projektování a navrhování objektů a zařízení, která jsou součástí hornické činnosti nebo činnosti prováděné hornickým způsobem, rozbory uhlí, vod, olejů a popelovin.  
(511) 1, 2, 4, 9, 16, 35, 37, 40, 42  
(210) O-497292

(111) **331330**  
(220) 27.08.2012  
(151) 22.05.2013  
(540)

### Český Rozhlas Plus

(592) Slovní  
(730) **Český rozhlas**, Vinohradská 12, Praha 2, 12099, CZ  
(510) (9) nahrané a nenahrané nosiče záznamů zvuku a obrazu; (16) časopisy, periodické a neperiodické tiskoviny, propagační tiskoviny, zejména katalogy, prospekty, plakáty, fotografie, knihy; (35) propagační činnost, reklama, zejména prostřednictvím rozhlasového vysílání; (38) provozování

rozhlasového vysílání, rozhlasové pořady, šíření rozhlasového vysílání přes Internet, provozování webových stránek, zejména s rozhlasovým a audiovizuálním obsahem; (41) činnost vzdělávací, zábavná a vyučovací, pořádání koncertů, agenturní činnost v oblasti umění a kultury, pořádání hudebních soutěží, tvorba rozhlasových programů, rozhlasové zpravodajství, publicistika.

(511) 9, 16, 35, 38, 41  
(210) O-497712

(111) **331341**  
(220) 28.08.2012  
(151) 22.05.2013  
(540)



(594) Kombinovaná  
(591) Barevná  
(730) **Severočeské doly a.s.**, Boženy Němcové 5359, Chomutov, 43001, CZ  
(740) BOHEMIA PATENT, Ing. Jana Vanděliková, Petrská 1136/12, Praha 1, Nové Město, 11000  
(510) (1) kaoliny, výrobky z oxihumolitu; (2) mořidla; (4) palivo všeho druhu, zejména uhlí, koks, brikety z uhlí, koks a z uhelného prachu, dřevěné a papírové brikety, palivové dřevo a papír, dřevěné uhlí; (9) elektronické publikace (s možností stažení) jako katalogy, časopisy, periodika, knihy, vše v elektronické formě, elektronické portály a sítě, 3D animace; (16) papír a lepenka a výrobky z těchto materiálů, tiskárenské výrobky, papírenské zboží, periodické a neperiodické publikace, tiskoviny, odborné publikace, brožury, knihy, letáky, plakáty, vizitky, časopisy, informační materiály, fotografie, učební a vyučovací pomůcky, bloky, obalové desky, desky na dokumenty, dopisní papír, etikety, kalendáře, katalogy, obálky, papír, kancelářské potřeby, školní potřeby, pera, tužky, podložky, pořadače, stojany na pera a tužky, těžítka, gummy na mazání, drobné reklamní předměty spadající do této třídy; (35) propagační a reklamní činnost, pomoc při řízení obchodní činnosti, obchodní poradenské a konzultační služby, vedení databází a jiných záznamů o obchodních kontaktech, konzultace v oblasti obchodu a ekonomiky, zprostředkování obchodu s výrobky tř. 9 a tř. 16, akviziční činnost, pořádání a zajištění veletrhů a výstav ke komerčním a reklamním účelům, obchodní administrativní, kancelářské práce, průzkum a vyhodnocování obchodní činnosti; (37) zvláštní zásahy do zemské kůry – v rámci této třídy, důlní hornictví, těžba uhlí, důlní průzkum, otvírka, příprava a dobývání ložisek, hloubení důlních jam a studní, ražení štol a tunelů, zřizování, zajišťování a likvidace důlních děl a lomů, podzemní sanační práce – v rámci této třídy, geomechanická prevence, úprava a zušlechťování nerostů prováděné v souvislosti s jejich dobýváním – v rámci této třídy, instalace důlních strojů a zařízení, jejich údržba a servis, poradenství v oblasti hornictví, zahlazování po důlní činnosti, rekultivace pozemků a zemní práce; (40) úprava uhlí, dekontaminace zamořených zemín, zpracování materiálů, zejména tepelnou, mechanickou či chemickou transformací (rekultivace materiálů); (42) geologický průzkum, vyhledávání a průzkum ložisek vyhrazených nerostů, zeměměřičská činnost, služby techniků, provádějících měření, testování, analýzy, vyhodnocení, odhady, posudky, expertizy v oblasti hornictví a energetiky, poradenství v oblasti energetiky, poradenství v oblasti ekologie a životního prostředí, projektování a navrhování objektů a zařízení, která jsou součástí hornické činnosti nebo činnosti prováděné hornickým způsobem, rozbory uhlí, vod, olejů a popelovin.  
(511) 1, 2, 4, 9, 16, 35, 37, 40, 42  
(210) O-497763

(111) **331587**  
(220) 27.08.2012  
(151) 29.05.2013  
(540)

### Rádio Plus

(592) Slovní  
(730) **Český rozhlas**, Vinohradská 12, Praha 2, 12099, CZ  
(510) (9) nahrané a nenahrané nosiče záznamů zvuku a obrazu; (16) časopisy, periodické a neperiodické tiskoviny, propagační tiskoviny, zejména katalogy, prospekty, plakáty, fotografie, knihy; (35) propagační činnost, reklama, zejména prostřednictvím rozhlasového vysílání; (38) provozování rozhlasového vysílání, rozhlasové pořady, šíření rozhlasového vysílání přes Internet, provozování webových stránek, zejména s rozhlasovým a audiovizuálním obsahem; (41) činnost vzdělávací, zábavná a vyučovací, pořádání koncertů, agenturní činnost v oblasti umění a kultury, pořádání hudebních soutěží, tvorba rozhlasových programů, rozhlasové zpravodajství, publicistika.  
(511) 9, 16, 35, 38, 41  
(210) O-497713

(111) **331894**  
(220) 22.08.2012  
(151) 12.06.2013  
(540)

CZECHOSLOVAK  
**M<sup>top</sup>DEL**

(594) Kombinovaná  
(591) Barevná  
(730) **Czechoslovak Models s.r.o.**, Vejvodova 444/6, Praha 1, Staré Město, 11000, CZ  
(740) JUDr. Jan Krouský, advokát, Arbesovo nám. 257/7, Praha 5, 15000  
(510) (35) předvádění zboží, předvádění (služby modelek) pro reklamní účely a podporu prodeje, organizování výstav (komerčních nebo reklamních), pořádání veletrhů pro obchodní a reklamní účely, reklama, reklamní a umělecké agentury, prezentace výrobků v komunikačních médiích pro účely maloobchodu, styky s veřejností, rozšiřování reklamních nebo inzertních materiálů, služby v oblasti grafické úpravy pro reklamní účely, pronájem reklamních materiálů, marketingové studie, personální poradenství, poradenství v obchodní činnosti, vydávání reklamních nebo náborových, propagačních a inzertních textů, pronájem reklamních ploch, pronájem reklamní doby v komunikačních médiích, aranžování výkladů, texty (psaní reklamních textů); (41) umělecké a módní agentury, organizování, pořádání a vedení módních přehlídek, plesů, představení, soutěží, koncertů, konferencí, symposií, kulturních nebo vzdělávacích výstav, plánování a organizování večírků, pořádání soutěží krásy, pořádání loterií, předprodej vstupenek, služby v oblasti grafické úpravy, jiné než pro reklamní účely, fotografování, obrazové zpravodajství, filmová tvorba a projekce, výcvik, vyučování a školení, překladatelské služby, výroba divadelních a/nebo jiných představení, zábava, pobavení, živé představení; (42) oděvní návrhářství, grafický, umělecký a průmyslový design, výzkum v oblasti kosmetiky, výzdoba interiérů.  
(511) 35, 41, 42  
(210) O-497619

(111) **331895**  
(220) 22.08.2012  
(151) 12.06.2013  
(540)



(594) Kombinovaná  
(591) Barevná  
(730) **Czechoslovak Models s.r.o.**, Vejvodova 444/6, Praha 1, Staré Město, 11000, CZ  
(740) JUDr. Jan Krouský, advokát, Arbesovo nám. 257/7, Praha 5, 15000  
(510) (35) předvádění zboží, předvádění (služby modelek) pro reklamní účely a podporu prodeje, organizování výstav (komerčních nebo reklamních), pořádání veletrhů pro obchodní a reklamní účely, reklama, reklamní a umělecké agentury, prezentace výrobků v komunikačních médiích pro účely maloobchodu, styky s veřejností, rozšiřování reklamních nebo inzertních materiálů, služby v oblasti grafické úpravy pro reklamní účely, pronájem reklamních materiálů, marketingové studie, personální poradenství, poradenství v obchodní činnosti, vydávání reklamních nebo náborových, propagačních a inzertních textů, pronájem reklamních ploch, pronájem reklamní doby v komunikačních médiích, aranžování výkladů, texty (psaní reklamních textů); (41) umělecké a módní agentury, organizování, pořádání a vedení módních přehlídek, plesů, představení, soutěží, koncertů, konferencí, symposií, kulturních nebo vzdělávacích výstav, plánování a organizování večírků, pořádání soutěží krásy, pořádání loterií, předprodej vstupenek, služby v oblasti grafické úpravy, jiné než pro reklamní účely, fotografování, obrazové zpravodajství, filmová tvorba a projekce, výcvik, vyučování a školení, překladatelské služby, výroba divadelních a/nebo jiných představení, zábava, pobavení, živé představení, s výjimkou služeb televizní zábavy; (42) oděvní návrhářství, grafický, umělecký a průmyslový design, výzkum v oblasti kosmetiky, výzdoba interiérů.  
(511) 35, 41, 42  
(210) O-497620

(111) **332131**  
(220) 20.12.2012  
(151) 18.06.2013  
(540)

### Radiožurnál

(592) Slovní  
(730) **Český rozhlas**, Vinohradská 12, Praha 2, 12099, CZ  
(510) (9) nahrané a nenahrané nosiče záznamů zvuku a obrazu; (16) časopisy, periodické a neperiodické tiskoviny, propagační tiskoviny, zejména katalogy, prospekty, plakáty, fotografie, knihy; (35) propagační činnost, reklama, zejména prostřednictvím rozhlasového vysílání; (38) provozování rozhlasového vysílání, šíření rozhlasových pořadů přes Internet; (41) činnost vzdělávací, zábavná a vyučovací, pořádání koncertů, agenturní činnost v oblasti umění a kultury, pořádání hudebních soutěží, tvorba rozhlasových programů, rozhlasové zpravodajství, publicistika; (42) tvorba a správa webových stránek.  
(511) 9, 16, 35, 38, 41, 42  
(210) O-500683

(111) **333035**  
(220) 17.08.2012  
(151) 07.08.2013  
(540)



(594) Kombinovaná  
(730) **grencall s. r. o.**, Hubeného 1, Bratislava - mestská časť Rača 831 54, SK  
(740) FAJNOR IP s.r.o., Pobřežní 249/46, Praha 8, Karlín, 18600  
(510) (21) thermohrnky, kavárenský porcelán; (30) hotová káva a nápoje na bázi kávy, káva (nepražená), káva bez kofeinu, ochucená káva, kávové náhražky, káva, čaj, kakao, káva ve vařené formě, umělá káva, ledová káva, lyofilizovaná káva, káva v mleté podobě, čokoládová káva, sladová káva, instantní káva, káva (pražená, prášková, granulovaná nebo v nápojích), mletá káva; (43) kavárny (služby), služby zajišťující stravování a nápoje.  
(511) 21, 30, 43  
(210) O-497523

(111) **333270**  
(220) 27.11.2012  
(151) 21.08.2013  
(540)



(594) Kombinovaná  
(591) Barevná  
(730) **FETMED s.r.o.**, Horní lán 1200/13, Olomouc, Nová Ulice, 77900, CZ  
(510) (44) zdravotní péče.  
(511) 44  
(210) O-500093

(111) **333285**  
(220) 20.12.2012  
(151) 21.08.2013  
(540)

### Radiožurnál - Každý den s Vámi

(592) Slovní  
(730) **Český rozhlas**, Vinohradská 12, Praha 2, 12099, CZ  
(510) (9) nahrané a nenahrané nosiče záznamů zvuku a obrazu; (16) časopisy, periodické a neperiodické tiskoviny, propagační tiskoviny, zejména katalogy, prospekty, plakáty, fotografie, knihy; (35) propagační činnost, reklama, zejména prostřednictvím rozhlasového vysílání; (38) provozování rozhlasového vysílání, šíření rozhlasových pořadů přes Internet; (41) činnost vzdělávací, zábavná a vyučovací, pořádání koncertů, agenturní činnost v oblasti umění a kultury, pořádání hudebních soutěží, tvorba rozhlasových programů, rozhlasové zpravodajství, publicistika; (42) tvorba a správa webových stránek.  
(511) 9, 16, 35, 38, 41, 42  
(210) O-500681

(111) **333286**  
(220) 20.12.2012  
(151) 21.08.2013  
(540)

### Radiožurnál na Vaší straně

(592) Slovní  
(730) **Český rozhlas**, Vinohradská 12, Praha 2, 12099, CZ  
(510) (9) nahrané a nenahrané nosiče záznamů zvuku a obrazu; (16) časopisy, periodické a neperiodické tiskoviny, propagační tiskoviny, zejména katalogy, prospekty, plakáty, fotografie, knihy; (35) propagační činnost, reklama, zejména prostřednictvím rozhlasového vysílání; (38) provozování rozhlasového vysílání, šíření rozhlasových pořadů přes Internet; (41) činnost vzdělávací, zábavná a vyučovací, pořádání koncertů, agenturní činnost v oblasti umění a kultury, pořádání hudebních soutěží, tvorba rozhlasových programů, rozhlasové zpravodajství, publicistika; (42) tvorba a správa webových stránek.  
(511) 9, 16, 35, 38, 41, 42  
(210) O-500682

(111) **333348**  
(220) 27.02.2012  
(151) 28.08.2013  
(540)



(594) Kombinovaná  
(730) **FAVORIT 1951 s.r.o.**, náměstí 14. října 1307/2, Praha 5 - Smíchov, 15000, CZ  
(510) (12) jízdní kola všech druhů jako například kola silniční, horská, krosová, trekkingová, závodní, sportovní, freestyleová, dětská, konstrukční, součásti jízdních kol a vybavení jízdních kol jako například rámy, kola, vidlice, řídítka, blatníky, nosiče, sedla, sedlovky, řetězy, převodová kola, přesmykače, pedály, dráty, ráčky, zrcátka jízdních kol, nástavce na řídítka, brzdy, zvonky, kliky, pneumatiky, pláště, duše, galusky a ostatní příslušenství a náhradní díly k jízdním kolům, pomůcky na opravu duší, záplaty na opravy duší, košíky pro jízdní kola, cyklistické nosiče, cyklistické rukojeti (na řídítka), nosiče na cyklistické lahve, stojany pro jízdní kola, odkladače jízdních kol; (25) oděvy, obuv, kloboučnické výrobky, oděvy všeho druhu, zejména pro sport, sportovní termoooblečení, oblečení a textilní vybavení pro zimní sporty, cyklisty a cykloturisty, jako jsou cyklistické kalhoty, trika, dresy, bundy, čepice a šátky, cyklistické rukavice bez prstů, cyklistické pláštěnky, cyklistická obuv, lyžařské kombinézy, lyžařské bundy a kalhoty, pánské, dámské, dětské oděvy, halenky, šaty, kostýmy, kalhoty, sukně, saka, košile, vesty, kabáty, pláště, pláštěnky, roláky, svetry, pulovry, oblečení pro volný čas a sport, plavky a plážové oblečení, šortky, trička, tepláky, teplákové soupravy, mikiny, větrovky, sportovní bundy, pánské, dámské, dětské prádlo, noční košile, pyžama, župany, overaly, body, slipy, trenýrky, boxeršortky, spodky, spodničky, kalhotky, podprsenky, korzety, živůtky, podvazky, nátečnický, tílka, spodní košílky, kombiné, bavlněná a elastická trika, legíny, kamaše, ponožky, punčochové zboží, silonové punčocháče a veškeré silonové výrobky obsažené v této třídě, džínové oděvy a prádlo, oděvy z kůže, kožešin a jejich imitací, vázanky, kravaty, motýlky, šle, šály, šátky, rukavice, klobouky, čepice, čapky, čelenky, barety, kšiltky, koupací čepice, pánská, dámská a dětská obuv všeho druhu, domácí a sportovní obuv, tenisky, vysoké boty, holínky, mokasíny, polobotky, trepky, střevíce, pantofle, bačkory, sandály, lyžařská obuv, snowboardová obuv, nepromokavé oděvy, neopreny; (28) hry, hračky, potřeby pro gymnastiku a sport v rámci této třídy, hrací karty, sportovní nářadí, sportovní potřeby včetně potřeb pro camping, turistiku a horolezectví, tréninková jízdní kola nehybná, tréninková šlapací a odrazová zařízení, tělocvičné a sportovní náčiní s výjimkou hokejových potřeb, koloběžky, sportovní potřeby všeho druhu, potřeby pro sportovní hry a sportovní nářadí určené pro volný čas, rekondici a regeneraci v rámci této třídy, včetně nářadí pro letní a zimní sporty, posilovací stroje a přístroje pro tělesná cvičení, sportovní trenážéry,



hry, hry stolní a do místnosti, hry plážové a do bazénu, hračky, biliardové stoly, rybářské potřeby, lukostřelecké náčiní, bazény dětské a nafukovací zahrnuté v této třídě, ploutve pro plavání, brusle, hokejové puky, sportovní hole, čepele, sportovní ochranná výstroj - helmy, chrániče, míče, lyže, lyže vodní, surfování, surfování prkna, potřeby pro míčové sporty, tenisové rakety, závěsné kluzáky (hračky), snowboardy, skateboardy, sánky, hry a hračky v rámci této třídy.

(511) 12, 25, 28  
(210) O-493027

(111) **333382**  
(220) 15.11.2012  
(151) 28.08.2013  
(540)



(594) Kombinovaná  
(591) Barevná  
(730) **Jan Tauer**, Na Kampě 11, Praha 1, 11000, CZ  
(740) Ing. Francis Jupa, Měchenická 4/2554, Praha 4, 14100  
(510) (35) zprostředkovatelská činnost v oblasti obchodu, maloobchod – velkoobchod, internetový obchod, vše s výrobky spadajícími do tříd 29, 30, 31, 32, 33, 34, reklama, propagace, inzerce všemi druhy médií, marketing; (39) dodávky jídel objednávaných prostřednictvím on-line počítačové sítě; (43) restaurace, snack – bary, kavárny, jídelny, restaurace rychlého občerstvení, catering, příprava jídel objednávaných prostřednictvím on-line počítačové sítě.

(511) 35, 39, 43  
(210) O-499824

(111) **333618**  
(220) 09.08.2012  
(151) 11.09.2013  
(540)

### Audioport

(592) Slovní  
(730) **Český rozhlas**, Vinohradská 12, Praha 2, 12099, CZ  
(510) (9) nahrané a nenahrané nosiče záznamů zvuku a obrazu; (38) provozování rozhlasového vysílání, rozhlasové pořady, šíření rozhlasových pořadů přes internet; (41) činnost vzdělávací, zábavná a vyučovací, pořádání koncertů, agenturní činnost v oblasti umění a kultury, pořádání hudebních soutěží, tvorba rozhlasových programů, rozhlasové zpravodajství, publicistika.

(511) 9, 38, 41  
(210) O-497300

(111) **334040**  
(220) 20.12.2012  
(151) 02.10.2013  
(540)

### Zelená vlna - Doprava aktuálně

(592) Slovní  
(730) **Český rozhlas**, Vinohradská 12, Praha 2, 12099, CZ  
(510) (9) nahrané a nenahrané nosiče záznamů zvuku a obrazu; (16) časopisy, periodické a neperiodické tiskoviny, propagační tiskoviny, zejména katalogy, prospekty, plakáty, fotografie, knihy; (35) propagační činnost, reklama, zejména prostřednictvím rozhlasového vysílání; (38) provozování rozhlasového vysílání, šíření rozhlasových pořadů přes Internet; (39) poskytování informací o dopravní situaci v silniční dopravě v České republice, kompletní aktuální dopravní informační servis přímo ze silnic na území celé České republiky; (41) činnost vzdělávací, zábavná a vyučovací, pořádání koncertů, agenturní činnost v oblasti umění a kultury, pořádání hudebních soutěží, tvorba rozhlasových programů, rozhlasové zpravodajství, publicistika; (42) tvorba a správa webových stránek.

(511) 9, 16, 35, 38, 39, 41, 42  
(210) O-500684

(111) **334041**  
(220) 20.12.2012  
(151) 02.10.2013  
(540) **Radiožurnál - Víme, co se děje právě teď**

(592) Slovní  
(730) **Český rozhlas**, Vinohradská 12, Praha 2, 12099, CZ  
(510) (9) nahrané a nenahrané nosiče záznamů zvuku a obrazu; (16) časopisy, periodické a neperiodické tiskoviny, propagační tiskoviny, zejména katalogy, prospekty, plakáty, fotografie, knihy; (35) propagační činnost, reklama, zejména prostřednictvím rozhlasového vysílání; (38) provozování rozhlasového vysílání, šíření rozhlasových pořadů přes Internet; (41) činnost vzdělávací, zábavná a vyučovací, pořádání koncertů, agenturní činnost v oblasti umění a kultury, pořádání hudebních soutěží, tvorba rozhlasových programů, rozhlasové zpravodajství, publicistika; (42) tvorba a správa webových stránek.

(511) 9, 16, 35, 38, 41, 42  
(210) O-500685

(111) **334042**  
(220) 20.12.2012  
(151) 02.10.2013  
(540) **Radiožurnál - Víme, co se děje**

(592) Slovní  
(730) **Český rozhlas**, Vinohradská 12, Praha 2, 12099, CZ  
(510) (9) nahrané a nenahrané nosiče záznamů zvuku a obrazu; (16) časopisy, periodické a neperiodické tiskoviny, propagační tiskoviny, zejména katalogy, prospekty, plakáty, fotografie, knihy; (35) propagační činnost, reklama, zejména prostřednictvím rozhlasového vysílání; (38) provozování rozhlasového vysílání, šíření rozhlasových pořadů přes Internet; (41) činnost vzdělávací, zábavná a vyučovací, pořádání koncertů, agenturní činnost v oblasti umění a kultury, pořádání hudebních soutěží, tvorba rozhlasových programů, rozhlasové zpravodajství, publicistika; (42) tvorba a správa webových stránek.

(511) 9, 19, 35, 38, 41, 42  
(210) O-500686

(111) **334730**  
(220) 21.12.2012  
(151) 13.11.2013  
(540)



(594) Kombinovaná  
(730) **Žernosecké vinařství s.r.o.**, 1, Velké Žernoseky, 41201, CZ  
(740) Ing. Michal Jupa, patentový zástupce, Na Baních 1385, Praha 5 - Zbraslav, 15600

(510) (31) rostlinný materiál zařazený do této třídy, zejména réva vinná, hrozny čerstvé, sadba a množitelský materiál révy vinné; (32) nealkoholické nápoje všeho druhu, zejména na bázi vína, mošty; (33) vína všeho druhu, zejména vína révová, burčáky, lihoviny, likéry; (35) maloobchod-velkoobchod, export-import, internetový obchod s výše uvedenými výrobky ve tř. 31, 32, 33, propagace, reklama, inzerce všemi druhy médií, marketing, výstavní činnost pro komerční důvody, zprostředkovatelská činnost v uvedených oblastech; (43) poskytování stravovacích a ubytovacích služeb, catering; (44) vinařnictví, zejména šlechtění, množení, pěstování révy vinné, zprostředkovatelská činnost v tomto oboru.

(511) 31, 32, 33, 35, 43, 44  
(210) O-500722

(111) **334866**  
(220) 27.03.2012  
(151) 27.11.2013  
(540)



(594) Kombinovaná  
(730) **MPS Gradior s.r.o.**, Zaoralova 3117/13, Brno, Líšeň, 62800, CZ  
(740) PROPATENT, Ing. Vlasta Sedláčková, patentový zástupce, Pod Pekařkou 107/1, Praha 4, Podolí, 14700

(510) (6) obecné kovy v surovém a polozpracovaném stavu a jejich slitiny, kovové stavební konstrukce a stavební dílce, též kovová lešení, ocelové konstrukce a konstrukční dílce, válcované kovové profily, plech a plechové výrobky, též dělené pásy, vše v rámci této třídy, ocelové výrobky (neobsažené v jiných třídách), zejména ocelové rolety svinovací, kovové ohrady a ploty, kovové pletivo, kovové schody a schodnice (součást schodů), zámečnické výrobky kovové a železářské zboží, s výjimkou zámečnických výrobků pro jevištní a divadelní techniku, svařované výrobky z běžných konstrukčních ocelí, lisované díly, nádrže na veškeré tekutiny a všech forem z kovu, komíny kovové a kovové komínové stříšky, plechové potrubí pro vzduchotechniku, včetně protipožárních a regulačních kovových klapek, plechové opláštění na potrubí pro vzduchotechniku, mříže kovové, kovové zábrany, kovové bezpečnostní konstrukce, kovové zámky, s výjimkou zámečnických výrobků pro jevištní a divadelní techniku, kovové závory a zárubně, kovové rozvory, kovové závěsy dveří a panty, kovové bezpečnostní dveře, bezpečnostní kování, mosazné kování, mosazné doplňky, kovové dveřní a nábytkové kování, kování okenní a dveřní kovové, kovové bezpečnostní sklepní konstrukce, kovové zábradlí, kovové brány a vrata, kovové pergoly, okenice kovové, výstavní stánky kovové, kovové konstrukce pro altánky, poutače z kovu, koše drátěné a kovové, kovové stavebnicové konstrukce pro nasvětlování interiérů, kovové sloupky pro nesení sítí, kovové okenní stavěče, kovové okenní uzávěry, kovové okenní zarážky, kovová okna posuvná, kovové střešní světlíky, kovové konstrukce pro elektrootvárače, kovová zařízení pro parkování jízdních kol, jmenovky kovové, kovový spojovací materiál, kovový šrot; (35) maloobchodní a velkoobchodní služby s výrobky v rozsahu zbožíových tříd 1 až 34, zprostředkování obchodních záležitostí, předvádění zboží, obchodní nebo podnikatelské informace, poradenství a poskytování konzultací v obchodní činnosti, zprostředkování interaktivního obchodu pomocí globálních komunikačních sítí (Internet) s výrobky v rozsahu zbožíových tříd 1 až 34, marketing, reklamní a propagační činnost, zprostředkování reklamní činnosti, zejména pomocí globálních komunikačních sítí, organizování komerčních a reklamních výstav, vytváření obchodních a obchodně-informačních sítí, shromažďování různého zboží pro třetí osoby (kromě jejich přepravy), v rozsahu zbožíových tříd 1 až 34, za účelem umožnění spotřebitelům, aby si tyto výrobky mohli pohodlně prohlížet a nakupovat, dovozní agentura, elektronický obchod prostřednictvím Internetu (e-shop) s výrobky ve třídách 1 - 34; (37) stavby a opravy, stavební, stavebně-vyřadovací a údržbářsko-opravná činnost, instalování, montáž, demontáž, údržba a opravy výše uvedených výrobků a zařízení, informace o opravách, zámečnictví a nástrojařství, instalace, montáž, demontáž, údržba, opravy a servis průmyslových a strojních zařízení a kovových konstrukcí, vše v rámci této třídy, informace o opravách, izolační práce, obklady staveb, dodání a montáž strojního zařízení, pronájem strojů, nářadí a přístrojů, vše v rámci této třídy, opravy a servis mechanismů a strojů, montáž lešení, dozor a technická inspekce v rámci této třídy; (40) zpracování a úprava materiálů, zpracování kovových materiálů, povrchová úprava kovových výrobků, zpracování materiálů mechanickou, tepelnou či chemickou transformací, opracování kovů a plechového materiálu a jeho úprava, zejména obrábění, stříhání, prorážení, svařování a pálení, tepelné dělení kovů za tepla i za studena, vše v rámci této třídy, broušení a leštění, galvanické pokovování, kovovýroba, vše v rámci této třídy; (42) technologické služby v rámci této třídy, inženýrská činnost, technické poradenství - v rámci této třídy a vypracovávání znaleckých posudků a expertiz, konstruktérské a projekční práce ve strojírenství, stavebnictví a investiční výstavbě, rešerše.

(511) 6, 35, 37, 40, 42  
(210) O-493906

(111) **335240**  
(220) 19.02.2013  
(151) 18.12.2013  
(540)

## BAŠTÝŘ

(592) Slovní  
(730) **ENERGON Dobříš, s.r.o.**, 1665, Dobříš, 26301, CZ  
(740) Macek and Partners, Mgr. Jiří Macek, Sázavská 751/16, Praha 2, Vinohrady, 12000  
(510) (32) veškeré druhy piva.  
(511) 32  
(210) O-501968

(111) **336300**  
(220) 25.02.2013  
(151) 05.02.2014  
(540)



(594) Kombinovaná  
(730) **SANNY TEA s.r.o.**, Vyšehradská 1349/2, Praha 2, 12800, CZ  
(740) Ing. Michal Jupa, patentový zástupce, Na Baních 1385, Praha 5 - Zbraslav, 15600  
(510) (21) dózy na čaj z kameniny, porcelánu a skla, kameninové soupravy na čaj, čajová sítky a čajníky s výjimkou síték a čajníků z drahých kovů, dózy na čaj s výjimkou dóz z drahých kovů, čajové soupravy z porcelánu, skla a keramiky; (30) čaje ne pro lékařské účely, zejména ovocné, rostlinné a bylinné čaje, čaje s ovocnou, bylinnou a rostlinnou příchutí, kořeniny; (35) zprostředkovatelská a obstaravatelská činnost v oblasti obchodu s uvedenými výrobky ve tř. 21 a 30 a dále s čajovými sítky a čajovými soupravami z drahých kovů, s dózami na čaj z drahých kovů, s papírovými obaly na čaj různých tvarů, poradenství v obchodní činnosti s uvedenými výrobky, reklamní a propagační činnost.  
(511) 21, 30, 35  
(210) O-502140

(111) **336395**  
(220) 03.12.2012  
(151) 12.02.2014  
(540)

## Noční linka

(592) Slovní  
(730) **Český rozhlas**, Vinohradská 12, Praha 2, 12099, CZ  
(510) (38) provozování rozhlasového vysílání; (41) výroba rozhlasových pořadů; (42) tvorba a správa webových stránek, souvisejících s rozhlasovým vysíláním.  
(511) 38, 41, 42  
(210) O-500218

(111) **337036**  
(220) 15.03.2012  
(151) 12.03.2014  
(540)



(594) Kombinovaná  
(591) Barevná  
(730) **Cafe Broadway Praha s.r.o.**, Kaprova 42/14, Praha 1 - Staré Město, 11000, CZ  
(510) (35) marketing, propagační a reklamní služby.  
(511) 35  
(210) O-493543

(111) **337040**  
(220) 08.06.2012  
(151) 12.03.2014  
(540)

### OPHTHALASER

(592) Slovní  
(730) **Lexum a.s.**, Antala Staška 1670/80, Praha 4 - Krč, 14000, CZ  
(740) Ing. Michal Jupa, patentový zástupce, Na Baních 1385, Praha 5 - Zbraslav, 15600  
(510) (16) tiskoviny všeho druhu zařazené do této třídy jako noviny, časopisy, periodika, knihy, katalogy, plakáty, fotografie, kalendáře, samolepky, propagační tiskoviny; (41) nakladatelská a vydavatelská činnost, tvorba a šíření audiovizuálních záznamů, výchovná, školicí a výstavní činnost spadající do této třídy, zprostředkovatelská činnost v uvedených oblastech.  
(511) 16, 41  
(210) O-495859

(111) **337309**  
(220) 13.02.2013  
(151) 26.03.2014  
(540)



(594) Kombinovaná  
(591) Barevná  
(730) **HM PARTNERS s.r.o.**, Štefánikova 1163/12, Kopřivnice, 74221, CZ  
(510) (16) výukové materiály, skripta, manuály, knihy, časopisy, tiskoviny a periodika; (35) inzertní a reklamní činnost a poskytování pomoci při řízení obchodu (zejména obchodní nabídka a prodej kurzů, seminářů a školení v oblasti managementu a souvisejících odborných oblastí, jako jsou strategie, prodej a marketing, výroba, kvalita, logistika, lidské zdroje, ekonomika, informatika a právo), auditní činnost, analytická činnost v ekonomické oblasti (zejména analýza nákladů), obchodní studie, činnost podnikatelských, organizačních a ekonomických poradců, organizační a ekonomické poradenství, podnikatelské poradenství; (36) činnost finančních poradců, poradenství v oblasti financí a investic; (41) pořádání, realizace odborných kurzů, seminářů, školení a jiných vzdělávacích akcí včetně lektorské činnosti v oblasti managementu a souvisejících odborných oblastí, zejména strategie, prodeje a marketingu, výroby, kvality, lidských zdrojů, ekonomiky, informatiky a práva, včetně práv průmyslových a autorských; (45) poradenské a expertní služby v oblasti práva, včetně práv průmyslových a autorských, výkon činnosti patentového a známkového

zástupce, konzultační činnost v této oblasti, zpracování právních studií a znaleckých posudků v oblasti práva, zpracování a vedení právních projektů, zprostředkovatelská činnost v oblasti práva včetně práv průmyslových a autorských.

(511) 16, 35, 36, 41, 45  
(210) O-501819

(111) **338778**  
(220) 27.02.2012  
(151) 25.06.2014  
(540)



(594) Kombinovaná  
(591) Barevná  
(730) **NOVÁ ŠKOLA, s.r.o.**, Bratislavská 884/23d, Brno, 60200, CZ  
(740) JUDr. Pavlína Urbancová, Křenová 26, Brno, 60200  
(510) (9) software, počítačové programy a hry, audiozáznamy, videozáznamy, zvukově-obrazové záznamy, elektronické multimediální produkty; (16) periodické i neperiodické publikace, školní potřeby, knihy a publikace výukového zaměření, fotografie, školní tabule, učební pomůcky kromě přístrojů (učebnice a pracovní sešity); (41) nakladatelství a vydavatelství, knihy (vydávání -), organizování a vedení seminářů, poskytování on-line elektronických publikací, provozování her on-line, školení, vyučování, školství, filmová tvorba, výchova a vzdělávání, výuka jazyků, zajišťování dalšího vzdělávání pedagogických pracovníků, pořádání a organizace odborných kurzů, seminářů.  
(511) 9, 16, 41  
(210) O-492992

(111) **339073**  
(220) 20.07.2012  
(151) 09.07.2014  
(540)



(594) Kombinovaná  
(730) **CZECH PAN s.r.o.**, Československých letců 786, Varnsdorf, 40747, CZ  
(740) Ing. Michal Jupa, patentový zástupce, Na Baních 1385, Praha 5 - Zbraslav, 15600  
(510) (6) obecné kovy a jejich slitiny, kovové stavební materiály všeho druhu - zejména kovové spojovací, upevňovací a průchozí prvky pro stavební panely a díly, hutní materiál a profily, přenosné stavební konstrukce, kotevní materiály, okna, dveře, schodiště, stavební nosníky, střechy a střešní krytiny, kování, potrubí všeho druhu kovové, vodovodní a teplovodní armatury kovové, kovové kabely a dráty, kovové potřeby zámečnické a klempířské, kovové komíny, vše v rámci této třídy, stavební vruty, šrouby a matice; (16) štetce; (17) hmoty těsnící, ucpávkové a izolační pro stavební účely, tmely těsnící, izolace elektrické, tepelné, zvukové, armatury nekovové pro ohebné potrubí, azbest (obklady), plastové fólie izolační, kromě na balení, kovové izolační fólie, izolační materiály k tepelné izolaci staveb, izolační materiály k hydroizolaci staveb, kabely (izolační materiály pro -), hadice ohebné nekovové, hadice na rozvod vody, objímky na potrubí nekovové, plastové spojky k potrubí a hadicím, umělé hmoty jako polotovary; (19) stavební materiály nekovové všeho druhu včetně polozpracovaného řeziva, překližky, stavební panely a dílce včetně otvorů a průchoďů pro instalace, keramické nebo kameninové součásti stavebních dílců a panelů, přenosné domy, součásti, polotovary a hotové stavební dílce a panely ze dřeva, z plastických hmot, prkna, trámy, dřevěné panely,

stavební nosníky nekovové, desky, stavební deskové materiály, palubky, sendvičové stavební panely, stěnové panely, střechy a střešní krytiny všeho druhu nekovové, krovky, okna, dveře a schodiště nekovové, obklady, dlažby, fasádní profily nekovové, omítkové a fasádní materiály, polystyren stavební, PU pěny stavební, sádkartóny, nátěrové hmoty pro stavebnictví, podlahy a podlahové krytiny stavebního charakteru, komíny nekovové, montované nízkoenergetické dřevostavby, potrubí všeho druhu nekovové, polotovary, díly a hotové stavební panely z lepenky a kartonáže nebo jejichž součástí tvoří lepenka a kartonáž, vše v rámci této třídy; (35) zprostředkovatelská činnost v oblasti obchodu, export - import, provozování internetového obchodu (e-shopu), maloobchod - velkoobchod, reklama a marketing - vše ve vztahu k výše uvedeným výrobkům ve třídách 6, 16, 17 a 19 a k dalším výrobkům jako například stavební stroje a mechanizace, stroje, strojíky a zařízení pro realizaci stavebních prací, stroje, strojíky a zařízení k provádění řemeslných prací ve stavebnictví a k provádění řemeslných a dokončovacích prací v interiérech, ruční nářadí a nástroje pro stavební práce, elektrické ruční nářadí a nástroje pro stavební práce, lepidla a pojidla pro stavební účely barvy, laky, nátěry, mořidla, nátěry proti korozi, přírodní pryskyřice, podlahové krytiny, předložky a rohožky, koberce, podložky pod koberce, protiskluzové rohože, linoleum, podlahové krytiny z PVC, elektroinstalační kabely, rozvody, spínače, jističe, zásuvky a další elektrické materiály používané ve stavebnictví, žárovky, klimatizace, rekuperační jednotky, chlazení, topení, osvětlení, topná tělesa, ohřívače vody, infra zdroje tepla, boilers, průtokové ohřívače, ventilátory, chladničky, mrazničky, mrazicí boxy, elektrická, plynová a kombinovaná zařízení pro vaření, pečení, smažení a opékání, krby - grily, zařízení větrací a klimatizační, přístroje pro úpravu vzduchu v místnostech jako jsou filtrační zařízení, zvlhčovače a odvlhčovače, odsavače par, elektrická a plynová topná zařízení, kotle, radiátory, plynová topidla, infrazářiče a konvektory, elektrické a plynové ohřívače vody, filtry pro odsavače par, vodovodní baterie, boilers, sanitární technika, výrobky sanitární techniky, zařízení a materiály pro bytové a průmyslové rozvod vody, vybavení koupelen jako například vany, mísy, umývadla, bidety, záchody, hydromasážní vany, vanové zástěny, sprchové kouty, sprchové vaničky, hydromasážní systémy, energetické systémy pro ohřev vody a vytápění pomocí sluneční energie, solární kolektory, fotovoltaické panely, solární systémy pro výrobu elektrické energie.

(511) 6, 16, 17, 19, 35  
(210) O-496832

(111) **346611**  
(220) 30.11.2012  
(151) 17.06.2015  
(540)



(594) Kombinovaná  
(730) **Chvoj Miroslav Ing., CSc.**, Na Vinici 225/3, Praha 10 - Strašnice, 10000, CZ  
**Chvoj Zdeněk RNDr.**, Hábova 1569/18, Praha 5 - Stodůlky, 15500, CZ  
(740) Advokátní kancelář Břeský, Heiplík, Vosátka, JUDr. Ladislav Břeský, advokát, Botičská 1936/4, Praha 2, 12800  
(510) (35) zprostředkovatelská činnost v oblasti obchodu a služeb v oboru hotelnictví, hostinské činnosti, kempinku, ubytování, kulturních a sportovních akcí, tanečních zábav a restauračních služeb; (41) organizační zajištění kulturních a sportovních akcí; (43) ubytovací služby v ubytovacích zařízeních kategorie hotel, hotelgarni, motel, hotel, penzion, chatová osada a kemp, hostinská činnost.

(511) 35, 41, 43  
(210) O-500190

(111) **346719**  
(220) 09.11.2012  
(151) 24.06.2015  
(540)

## NA VLACHOVCE

(592) Slovní  
(730) **Chvoj Miroslav Ing., CSc.**, Na Vinici 225/3, Praha 10 - Strašnice, 10000, CZ  
**Chvoj Zdeněk RNDr.**, Hábova 1569/18, Praha 5 - Stodůlky, 15500, CZ  
(740) Advokátní kancelář Břeský, Heiplík, Vosátka, JUDr. Ladislav Břeský, advokát, Botičská 1936/4, Praha 2, 12800  
(510) (35) zprostředkovatelská činnost v oblasti obchodu s výrobky tříd 29, 30, 31, 32, 33 a 34 v oboru hotelnictví, hostinské činnosti, kempinku, ubytování, kulturních a sportovních akcí, tanečních zábav a restauračních služeb; (41) organizační zajištění kulturních a sportovních akcí, zprostředkování kulturních a sportovních akcí a tanečních zábav; (43) ubytovací služby v ubytovacích zařízeních kategorie hotel, hotelgarni (hotel specializující se na ubytování), motel, hotel, penzion, chatová osada, kemp, hostinská činnost, zprostředkování hostinské činnosti, kempinku, ubytování a restauračních služeb, zprostředkování služeb v rámci této třídy v oboru hotelnictví.  
(511) 35, 41, 43  
(210) O-499618

(111) **346720**  
(220) 09.11.2012  
(151) 24.06.2015  
(540)

## VLACHOVKA

(592) Slovní  
(730) **Chvoj Miroslav Ing., CSc.**, Na Vinici 225/3, Praha 10 - Strašnice, 10000, CZ  
**Chvoj Zdeněk RNDr.**, Hábova 1569/18, Praha 5 - Stodůlky, 15500, CZ  
(740) Advokátní kancelář Břeský, Heiplík, Vosátka, JUDr. Ladislav Břeský, advokát, Botičská 1936/4, Praha 2, 12800  
(510) (35) zprostředkovatelská činnost v oblasti obchodu s výrobky tříd 29, 30, 31, 32, 33 a 34 v oboru hotelnictví, hostinské činnosti, kempinku, ubytování, kulturních a sportovních akcí, tanečních zábav a restauračních služeb; (41) organizační zajištění kulturních a sportovních akcí, zprostředkování kulturních a sportovních akcí a tanečních zábav; (43) ubytovací služby v ubytovacích zařízeních kategorie hotel, hotelgarni (hotel specializující se na ubytování), motel, hotel, penzion, chatová osada, kemp, hostinská činnost, zprostředkování hostinské činnosti, kempinku, ubytování a restauračních služeb, zprostředkování služeb v rámci této třídy v oboru hotelnictví.  
(511) 35, 41, 43  
(210) O-499619

(111) **346721**  
(220) 09.11.2012  
(151) 24.06.2015  
(540)

## RESTAURACE NA VLACHOVCE

(592) Slovní  
(730) **Chvoj Miroslav Ing., CSc.**, Na Vinici 225/3, Praha 10 - Strašnice, 10000, CZ  
**Chvoj Zdeněk RNDr.**, Hábova 1569/18, Praha 5 - Stodůlky, 15500, CZ  
(740) Advokátní kancelář Břeský, Heiplík, Vosátka, JUDr. Ladislav Břeský, advokát, Botičská 1936/4, Praha 2, 12800  
(510) (35) zprostředkovatelská činnost v oblasti obchodu s výrobky tříd 29, 30, 31, 32, 33 a 34 v oboru hotelnictví, hostinské činnosti, kempinku, ubytování, kulturních a sportovních akcí, tanečních zábav a restauračních služeb; (41) organizační zajištění kulturních a sportovních akcí, zprostředkování kulturních a sportovních akcí a tanečních zábav; (43) ubytovací služby v ubytovacích zařízeních kategorie hotel, hotelgarni (hotel specializující se na ubytování), motel, hotel, penzion, chatová osada, kemp, hostinská činnost, zprostředkování hostinské činnosti, kempinku, ubytování a restauračních služeb, zprostředkování služeb v rámci této třídy v oboru hotelnictví.  
(511) 35, 41, 43  
(210) O-499620

### Zániky ochranných známek uplynutím doby platnosti

Kapitola obsahuje údaje o ochranných známkách, které zanikly uplynutím doby platnosti podle ustanovení § 29 odst. 1 zákona č. 441/2003 Sb.

Číslo zápisu (111)	Číslo přihlášky (210)	Datum zániku (141)
172043	62807	18.07.2021
172136	62831	19.07.2021
172140	62834	19.07.2021
172420	62861	22.07.2021
172863	62859	22.07.2021
173063	62816	18.07.2021
173282	62818	18.07.2021
177971	62843	19.07.2021
240783	169708	18.07.2021
243790	169847	20.07.2021
244520	169731	19.07.2021
244522	169814	20.07.2021
244523	169815	20.07.2021
245047	169729	19.07.2021
245052	169753	19.07.2021
245053	169754	19.07.2021
245736	169691	18.07.2021
245737	169692	18.07.2021
245740	169699	18.07.2021
246443	169820	20.07.2021
246444	169821	20.07.2021
247231	169730	19.07.2021
249088	169686	18.07.2021
254811	169727	19.07.2021
258975	169738	19.07.2021
321715	487268	19.07.2021
321716	487372	22.07.2021

Číslo zápisu (111)	Číslo přihlášky (210)	Datum zániku (141)
321717	487373	22.07.2021
321718	487374	22.07.2021
321719	487375	22.07.2021
322259	487255	19.07.2021
322496	487344	21.07.2021
322740	487360	22.07.2021
322852	487224	18.07.2021
322853	487226	18.07.2021
322854	487229	18.07.2021
322855	487233	18.07.2021
322856	487288	20.07.2021
322857	487289	20.07.2021
322859	487295	20.07.2021
322979	486879	28.06.2021
322997	487231	18.07.2021
322999	487235	18.07.2021
323003	487376	22.07.2021
323004	487377	22.07.2021
323005	487378	22.07.2021
323006	487379	22.07.2021
323007	487380	22.07.2021
323008	487381	22.07.2021
323009	487382	22.07.2021
323010	487383	22.07.2021
323119	487236	18.07.2021
323120	487251	19.07.2021
323221	487265	19.07.2021

Číslo zápisu (111)	Číslo přihlášky (210)	Datum zániku (141)
323350	487269	19.07.2021
323351	487270	19.07.2021
323353	487307	20.07.2021
323355	487310	20.07.2021
323524	487348	21.07.2021
323628	487256	19.07.2021
323703	487275	19.07.2021
323804	487351	21.07.2021
323806	487353	22.07.2021
323807	487354	22.07.2021
323875	487247	18.07.2021
323877	487302	20.07.2021
324078	487223	18.07.2021
324079	487312	21.07.2021
324080	487313	21.07.2021
324295	487225	18.07.2021
324296	487253	19.07.2021
324297	487311	21.07.2021
324801	487246	18.07.2021
324802	487257	19.07.2021
324888	487252	19.07.2021
324889	487279	20.07.2021
324890	487280	20.07.2021
325064	487283	20.07.2021
327960	486875	28.06.2021
331979	487367	22.07.2021
334127	487273	19.07.2021

### Vzdání se práv k ochranné známce

Vlastník ochranné známky se může podle ustanovení § 30 zákona č. 441/2003 Sb. u Úřadu písemným prohlášením vzdát práv k ochranné známce v rozsahu všech výrobků nebo služeb, pro které byla zapsána, nebo některých z nich. Účinky tohoto prohlášení nastávají dnem doručení prohlášení vlastníka ochranné známky Úřadu a nelze je vzít zpět. V této kapitole je tedy uvedeno datum účinnosti vzdání se práv k ochranné známce. Pokud se vlastník vzdal práv k ochranné známce jen v rozsahu některých výrobků a služeb, je pod příslušným INID kódem zveřejněn rovněž zbývající seznam výrobků a služeb, pro které ochranná známka zůstává zapsána. Tato kapitola dále zahrnuje údaje o ochranných známkách, u kterých vlastník písemným prohlášením omezil rozsah ochrany ve vztahu k prvku ochranné známky.

(111) 390490

(540)

**Crème VEGA**

(592) Slovní

(210) O-574969

(580) s účinností ode dne 28.02.2022/vzdání se práv k ochranné známce

---

### Změny vlastníků ochranných známek

Kapitola obsahuje údaje o ochranných známkách, které byly převedeny nebo přešly ve smyslu ustanovení § 15 odst. 1, 2 a § 16 zákona č. 441/2003 Sb. na jiného vlastníka v rozsahu všech zapsaných výrobků nebo služeb.

Číslo zápisu (111)	Dřívější vlastník (770)	Nynější vlastník (730)	S účinností od (580)
176797	Noxell Corporation, 11050 York Road, Hunt Valley, MD, US	Wella Operations US, LLC, 4500 Park Granada, Suite 100, Calabasas 91302, CA, US	28.02.2022
190439	Noxell Corporation, 11050 York Road, Hunt Valley, MD, US	Wella Operations US, LLC, 4500 Park Granada, Suite 100, Calabasas 91302, CA, US	28.02.2022
196131	Noxell Corporation, 11050 York Road, Hunt Valley, MD, US	Wella Operations US, LLC, 4500 Park Granada, Suite 100, Calabasas 91302, CA, US	28.02.2022
198869	Noxell Corporation, 11050 York Road, Hunt Valley, MD, US	Wella Operations US, LLC, 4500 Park Granada, Suite 100, Calabasas 91302, CA, US	28.02.2022
204214	TRANSDEV EUROLINES CZ, a.s., Karlínské náměstí 6, Praha 8 - Karlín, 18600, CZ	FlixBus CZ s.r.o., Havlíčkova 1029/3, Praha 1, Nové Město, 11000, CZ	28.02.2022
230551	Štajnochr Jindřich, Popůvky ev.č. 8, Troubsko, 66441, CZ	Šmídová Sylva, Burianovo náměstí 1650/2, Brno, Žabovřesky, 61600, CZ	23.02.2022
248725	Jitka Foldynová - KARFO, Viktora Huga 623/23a, Ostrava - Hrabová, 72000, CZ	KARFO velkoobchod s.r.o., Šenovská 750/80, Ostrava, Slezská Ostrava, 71000, CZ	28.02.2022
283028	TRANSDEV EUROLINES CZ, a.s., Karlínské náměstí 6, Praha 8 - Karlín, 18600, CZ	FlixBus CZ s.r.o., Havlíčkova 1029/3, Praha 1, Nové Město, 11000, CZ	28.02.2022
286057	CCP III Prague PCC Holding 1 s.r.o., Klimentská 1216/46, Praha 1 - Nové Město, 11000, CZ	Praha City Center s.r.o., Klimentská 1216/46, Praha 1, Nové Město, 11000, CZ	28.02.2022
297089	ROYAL BEL LEERDAMMER B.V., Steenovenweg 4, 4145 KK Schoonrewoerd, NL	BEL SA, 2, allée de Longchamp, 92150 Suresnes, FR	28.02.2022
297091	ROYAL BEL LEERDAMMER B.V., Steenovenweg 4, 4145 KK Schoonrewoerd, NL	BEL SA, 2, allée de Longchamp, 92150 Suresnes, FR	28.02.2022
326590	ROYAL BEL LEERDAMMER B.V., Steenovenweg 4, 4145 KK Schoonrewoerd, NL	BEL SA, 2, allée de Longchamp, 92150 Suresnes, FR	01.03.2022
326591	ROYAL BEL LEERDAMMER B.V., Steenovenweg 4, 4145 KK Schoonrewoerd, NL	BEL SA, 2, allée de Longchamp, 92150 Suresnes, FR	01.03.2022
326592	ROYAL BEL LEERDAMMER B.V., Steenovenweg 4, 4145 KK Schoonrewoerd, NL	BEL SA, 2, allée de Longchamp, 92150 Suresnes, FR	01.03.2022
326994	The Wella Corporation, 6109 DeSoto Avenue, 91367 Woodland Hills, CA, US	Wella Operations US, LLC, 4500 Park Granada, Suite 100, Calabasas 91302, CA, US	28.02.2022
327321	Benda Robert, Hodonínská 47, Plzeň, 32300, CZ	BRCars s.r.o., U Skladistiže 421, Ústí nad Labem, Předlice, 40001, CZ	28.02.2022
332990	Tůma Jiří Ing., Za Humny 644, Liberec 23 - Doupě, 46312, CZ	Tridea s.r.o., Norská 68/15, Liberec, Liberec XI-Růžodol I, 46001, CZ	01.03.2022
333035	LKRF, a.s., Pribinova 25, Bratislava, SK	greencall s. r. o., Hubeného 1, Bratislava - mestská časť Rača 831 54, SK	01.03.2022
333270	Doc. MUDr. Ishraq Dhafalah, Ph.D., Zikova 13, Olomouc, 77900, CZ	FETMED s.r.o., Horní lán 1200/13, Olomouc, Nová Ulice, 77900, CZ	23.02.2022
339870	OPI Products, Inc., 13034 Saticoy Street, North Hollywood, CA, US	Wella Operations US, LLC, 4500 Park Granada, Suite 100, Calabasas 91302, CA, US	28.02.2022
355813	Vrána Aleš MBA, Slepá 73/1, Moravany, 66448, CZ	Coachville s.r.o. v likvidaci, Lidická 700/19, Brno, Veveří, 60200, CZ	01.03.2022
355814	Vrána Aleš MBA, Slepá 73/1, Moravany, 66448, CZ	Coachville s.r.o. v likvidaci, Lidická 700/19, Brno, Veveří, 60200, CZ	01.03.2022
355815	Vrána Aleš MBA, Slepá 73/1, Moravany, 66448, CZ	Coachville s.r.o. v likvidaci, Lidická 700/19, Brno, Veveří, 60200, CZ	01.03.2022
365547	propeople s.r.o., Nám. Svobody 86/17, Brno, 60200, CZ	Dobrý kontakt s.r.o., Orlí 542/27, Brno, Brno-město, 60200, CZ	28.02.2022
368513	Kovář Karel, Šmeralova 88, Třeboň, 37901, CZ	AutoDraft Group SE, Přípotoční 1519/10b, Praha 10, Vršovice, 10000, CZ	01.03.2022
368514	Kovář Karel, Šmeralova 88, Třeboň, 37901, CZ	AutoDraft Group SE, Přípotoční 1519/10b, Praha 10, Vršovice, 10000, CZ	01.03.2022
373142	Health and Beauty shops s.r.o., U chodovského hřbitova 2368/3a, Praha 4, Chodov, 14900, CZ	PQ PARTNERS LIMITED, Athinon 5, Nicosia, CY	01.03.2022
389131	Advokátní kancelář Vlček & Partners s.r.o., Na Roudné 443/18, Plzeň, Severní Předměstí, 31200, CZ	NV business a.s., Makovského 1177/1, Praha 6, Řepy, 16300, CZ	28.02.2022

<b>Číslo zápisu (111)</b>	<b>Dřívější vlastník (770)</b>	<b>Nynější vlastník (730)</b>	<b>S účinností od (580)</b>
389132	Advokátní kancelář Vlček & Partners s.r.o., Na Roudné 443/18, Plzeň, Severní Předměstí, 31200, CZ	NV business a.s., Makovského 1177/1, Praha 6, Řepy, 16300, CZ	28.02.2022
389133	Advokátní kancelář Vlček & Partners s.r.o., Na Roudné 443/18, Plzeň, Severní Předměstí, 30100, CZ	NV business a.s., Makovského 1177/1, Praha 6, Řepy, 16300, CZ	28.02.2022



### Změny v údajích o vlastnících ochranných známek

Kapitola obsahuje ochranné známky, u kterých byla v rejstříku ochranných známek vyznačena změna v údajích o vlastnících ve smyslu ustanovení § 27 odst. 2 a 7 zákona č. 441/2003 Sb.

Číslo zápisu (111)	Vlastník (730)	S účinností od (580)
160451	Národní technické muzeum, Kostelní 1320/42, Praha 7, Holešovice, 17000, CZ	28.02.2022
169428	FENIX Protector s.r.o., Žižkova 278, Nový Knín, 26203, CZ	25.02.2022
177044	GEOREAL spol. s r.o., Hálkova 1059/12, Plzeň, Jižní Předměstí, 30100, CZ	24.02.2022
178617	Cilag GmbH International, Gubelstrasse 34, 6300 Zug, CH	24.02.2022
178659	Český svaz vynálezců a zlepšovatelů z.s., Novotného lávka 200/5, Praha 1, Staré Město, 11000, CZ	01.03.2022
186213	VFI Group GmbH, Vogelweiderstrasse 71, 4600 Wels, AT	28.02.2022
206750	ČESKÁ VEJCE CZ, a.s., Konecchlumského 1075, Jičín, Valdické Předměstí, 50601, CZ	01.03.2022
248825	SNOW-HOW ČR s.r.o., Zdebradská 56, Říčany, Jažlovice, 25101, CZ	24.02.2022
248882	VIP CLUB a.s., Václavské náměstí 839/7, Praha 1, Nové Město, 11000, CZ	24.02.2022
248885	VIP CLUB a.s., Václavské náměstí 839/7, Praha 1, Nové Město, 11000, CZ	24.02.2022
250306	G.Benedikt Karlovy Vary s.r.o., 1. máje 30/32, Karlovy Vary, Dvory, 36006, CZ	23.02.2022
251905	O.K. SERVIS BioPro, s.r.o., Bořetická 2668/1, Praha 9, Horní Počernice, 19300, CZ	28.02.2022
252323	G.Benedikt Karlovy Vary s.r.o., 1. máje 30/32, Karlovy Vary, Dvory, 36006, CZ	23.02.2022
253814	Calta Pavel, Na Komárově 519, Kaznějov, 33151, CZ	24.02.2022
253903	Sdružení oboru vodovodů a kanalizací ČR, z.s., Novotného lávka 200/5, Praha 1, Staré Město, 11000, CZ	28.02.2022
255717	TECHSPORT, s.r.o., Palackého třída 617/155a, Brno, Medlánky, 61200, CZ	28.02.2022
257374	Chudobová Kristýna, Jihozápadní III 1173/9, Praha 4, Záběhlice, 14100, CZ	25.02.2022
257721	ZUD a.s., Plzeňská 437, Zbůch, 33022, CZ	23.02.2022
258085	Virtshop CZ s.r.o., Letců 1005/4, Hradec Králové, Pražské Předměstí, 50002, CZ	25.02.2022
259812	Svaz VKMO s.r.o., Soběšická 820/156, Brno, Lesná, 63800, CZ	01.03.2022
260858	Sjednocená organizace nevidomých a slabozrakých České republiky, zapsaný spolek, Krakovská 1695/21, Praha 1, Nové Město, 11000, CZ	28.02.2022
265629	Smithery a.s., V kapslovně 2767/2, Praha 3, Žižkov, 13000, CZ	24.02.2022
290636	Sporhotel Praděd, s.r.o., Na strži 2097/63, Praha 4, Krč, 14000, CZ	28.02.2022
290637	Sporhotel Praděd, s.r.o., Na strži 2097/63, Praha 4, Krč, 14000, CZ	28.02.2022
303071	IDEAL-Trade Service, spol. s r.o., Řípská 1549/11a, Brno, Slatina, 62700, CZ	28.02.2022
307948	WPC - WOODPLASTIC a.s., V celnici 1034/6, Praha 1, Nové Město, 11000, CZ	01.03.2022
308021	Smithery a.s., V kapslovně 2767/2, Praha 3, Žižkov, 13000, CZ	24.02.2022
314326	Shoebox Kft, Nyár utca 4, Nagytarcsa, HU	28.02.2022
323075	FENIX Protector s.r.o., Žižkova 278, Nový Knín, 26203, CZ	25.02.2022
327199	Národní technické muzeum, Kostelní 1320/42, Praha 7, Holešovice, 17000, CZ	28.02.2022
327200	Národní technické muzeum, Kostelní 1320/42, Praha 7, Holešovice, 17000, CZ	28.02.2022
328157	Mímochodek Petr Mgr., Mánesova 752/10, Praha 2, Vinohrady, 12000, CZ	28.02.2022
328824	CATUS spol. s r.o., Kyjovská 1598, Havlíčkův Brod, 58001, CZ	25.02.2022
329341	VIP CLUB a.s., Václavské náměstí 839/7, Praha 1, Nové Město, 11000, CZ	24.02.2022
329601	Virtshop CZ s.r.o., Letců 1005/4, Hradec Králové, Pražské Předměstí, 50002, CZ	25.02.2022
330677	WPC - WOODPLASTIC a.s., V celnici 1034/6, Praha 1, Nové Město, 11000, CZ	01.03.2022
330966	Hasník Michal, 1112, Velké Karlovice, 75606, CZ	01.03.2022
331548	Sun Drive Communications s.r.o., Mendlovo náměstí 907/1a, Brno, Staré Brno, 60300, CZ	28.02.2022
331894	Czechoslovak Models s.r.o., Vejvodova 444/6, Praha 1, Staré Město, 11000, CZ	23.02.2022
331895	Czechoslovak Models s.r.o., Vejvodova 444/6, Praha 1, Staré Město, 11000, CZ	23.02.2022
332868	Pálenský Vítězslav MUDr., Ph.D., Polní 1434, Stražnice, 69662, CZ	28.02.2022
334730	Žemosecké vinařství s.r.o., I, Velké Žemoseky, 41201, CZ	28.02.2022
334842	DMC management consulting s.r.o., Služtická 1627/14, Praha 10, Stražnice, 10000, CZ	23.02.2022
334866	MPS Grador s.r.o., Zaoralova 3117/13, Brno, Líšeň, 62800, CZ	25.02.2022
337928	CONT s.r.o., Rovná 1705, Nové Město nad Metují, 54901, CZ	25.02.2022
339073	CZECH PAN s.r.o., Československých letců 786, Varnsdorf, 40747, CZ	28.02.2022
340672	WPC - WOODPLASTIC a.s., V celnici 1034/6, Praha 1, Nové Město, 11000, CZ	01.03.2022

Číslo zápisu (111)	Vlastník (730)	S účinností od (580)
343842	Sun Drive Communications s.r.o., Mendlovo náměstí 907/1a, Brno, Staré Brno, 60300, CZ	28.02.2022
344002	WPC - WOODPLASTIC a.s., V celnici 1034/6, Praha 1, Nové Město, 11000, CZ	01.03.2022
350067	Smithery a.s., V kapslovně 2767/2, Praha 3, Žižkov, 13000, CZ	24.02.2022
350068	Smithery a.s., V kapslovně 2767/2, Praha 3, Žižkov, 13000, CZ	24.02.2022
350366	M Computers s.r.o., Úlehlova 3100/10, Brno, Líšeň, 62800, CZ	28.02.2022
356495	Shoobox Kft, Nyár utca 4, Nagytarcsa, HU	28.02.2022
357565	Mr. KEBAB s.r.o., Vozárová 1, 040 17 Košice - mestská časť Juh, SK	25.02.2022
357566	Mr. KEBAB s.r.o., Vozárová 1, 040 17 Košice - mestská časť Juh, SK	25.02.2022
357567	Mr. KEBAB s.r.o., Vozárová 1, 040 17 Košice - mestská časť Juh, SK	25.02.2022
359521	SUAS Teplárenská s.r.o., Tisová 2, Březová, 35601, CZ	24.02.2022
367209	IDEAL-Trade Service, spol. s r.o., Řípská 1549/11a, Brno, Slatina, 62700, CZ	28.02.2022
377054	TREVOS, a.s., Nová Ves 34, Turnov, 51101, CZ	01.03.2022
381302	M Computers s.r.o., Úlehlova 3100/10, Brno, Líšeň, 62800, CZ	28.02.2022
381303	M Computers s.r.o., Úlehlova 3100/10, Brno, Líšeň, 62800, CZ	28.02.2022

### **Prominutí zmeškané lhůty týkající se ochranných známek**

Předloží-li účastník řízení důkaz o tom, že nemohl nikoli vlastní vinou dodržet lhůtu stanovenou zákonem nebo Úřadem, Úřad na jeho žádost promine zmeškání lhůty, není-li to v zákoně č. 441/2003 Sb. stanoveno jinak. Pokud Úřad vyhovějí žádosti o prominutí zmeškání lhůty, údaje o tomto rozhodnutí Úřad zveřejní v této kapitole Věstníku.

(111) 374601  
(210) O-553566  
(583) 19.02.2022

(111) 390548  
(210) O-560501  
(583) 15.02.2022

---

### Ostatní rozhodné údaje a úřední opravy

Kapitola zahrnuje zejména přetřídění seznamu výrobků a služeb v návaznosti na mezinárodní zápis, opravu chyb ve formulaci, přepisů a zjevných nesprávností za účelem uvedení do souladu se skutečností. V této kapitole jsou zveřejňovány jen takové údaje, které nemohou být zveřejněny spolu se zveřejněním přihlášky nebo se zápisem ochranné známky. Dále kapitola obsahuje důležitá úřední sdělení.

(97) **EP 3559086**

Oznámení o udělení evropského patentu č. 3559086 ze dne 09.02.2022 bylo zrušeno a řízení bylo přerušeno.

---

(210) **O-519828**

Na základě rozhodnutí Městského soudu v Praze č.j. 9A 53/2018-66 ze dne 19.1.2022 byl zrušen zápis ochranné známky do rejstříku ochranných známek provedený dne 6.12.2017 pod číslem zápisu 363827, který byl publikovaný ve Věstníku 51/2017.

---