

### Číselné INID kódy pro označování bibliografických dat technických řešení

### INID Codes for the identification of bibliographic data of technical solutions

(Standard WIPO ST. 9 a ST. 80)

(11)	číslo patentu/zápisu/osvědčení	(11)	Number of the patent/registration/certification
(15)	datum zápisu průmyslového vzoru	(15)	Industrial design registration date
(21)	číslo přihlášky/žádosti	(21)	.Application number
(22)	datum podání přihlášky/žádosti	(22)	Date of application filling
(23)	údaje o výstavní prioritě	(23)	Exhibition priority data
(28)	počet průmyslových vzorů	(28)	Number of industrial designs included in the application
(31)	číslo prioritní přihlášky	(31)	Number of priority application
(32)	datum podání prioritní přihlášky	(32)	Filling date of priority application
(33)	země priority	(33)	Priority country
(40)	datum zveřejnění přihlášky vynálezu	(40)	Date of publication of patent application
(45)	datum zveřejnění zapsaného průmyslového vzoru	(45)	Publication date of the registered industrial design
(47)	datum zveřejnění udělení patentu a zápisu užitého vzoru, datum zápisu užitého vzoru, datum oznámení udělení evropského patentu v Evropském patentovém věstníku	(47)	Publication date of patent granting and publication date of utility model registration, registration date of utility model, publication date of European patent granting in the European patent bulletin
(51)	mezinárodní patentové třídění/Locamské třídění průmyslových vzorů	(51)	International Patent Classification/ Locarno Classification for Industrial Designs
(54)	Název	(54)	Title
(55)	vyobrazení průmyslového vzoru	(55)	Reproduction of the industrial design
(57)	Anotace	(57)	Abstract
(68)	číslo základního patentu	(68)	Number of the basic patent
(71)	označení přihlašovatele/žadatele	(71)	Applicant
(72)	označení původce	(72)	Inventor
(73)	označení majitele/vlastníka	(73)	Owner
(74)	označení zástupce	(74)	Attorney's name and address
(86)	číslo mezinárodní přihlášky	(86)	International application number
(87)	číslo mezinárodního zveřejnění	(87)	International publication number
(92)	datum a číslo první registrace přípravku pro Českou republiku	(92)	Date and number(s) of the first authorization to market the product in the CZ
(93)	datum, číslo a země první registrace přípravku v rámci Společenství	(93)	Date, number(s) and country of the first authorization to market the product in the EEC
(94)	doba platnosti osvědčení	(94)	Term of certification validity
(95)	označení a typ přípravku	(95)	Name of the product and product type
(96)	datum podání a číslo evropské patentové přihlášky	(96)	European patent application filling date and number
(97)	datum zveřejnění a číslo zveřejnění evropské patentové přihlášky v Evropském patentovém věstníku	(97)	European patent application publication date and publication number in the European patent bulletin

### Číselné INID kódy pro označování bibliografických dat ochranných známek

### INID codes and minimum required for the identification of bibliographic data relating to marks

(Standard WIPO ST.60)

(111)	Číslo zápisu ochranné známky (registrace)	(111)	Number of registration
(151)	Datum zápisu ochranné známky	(151)	Date of the registration
(210)	Číslo přihlášky ochranné známky (spisu)	(210)	Number of the application
(220)	Datum podání přihlášky	(220)	Date of filing of the application
(320)	Datum vzniku práva přednosti	(320)	Date of the first application
(442)	Datum zveřejnění přihlášky po průzkumu	(442)	Date of the publication of the examined application
(450)	Datum zveřejnění zápisu ochranné známky ve Věstníku	(450)	Date of publication of the registration
(510)	Seznam výrobků a služeb	(510)	List of goods and/or services
(511)	Číslo třídy výrobků a služeb	(511)	Number of the class of goods and/or services
(526)	Omezení rozsahu ochrany o prvek	(526)	Disclaimer
(540)	Znění nebo vyobrazení ochranné známky	(540)	Reproduction of the mark
(551)	Kolektivní ochranná známka	(551)	Collective mark
(554)	Prostorová ochranná známka	(554)	Three-dimensional mark
(558)	Ochranná známka tvořená pouze barvou nebo kombinací barev	(558)	Mark consisting exclusively of one or several colours
(580)	Datum zápisu jakékoliv transakce v souvislosti s přihláškou nebo zápisem ochranné známky do rejstříku, např. změna majitele, změna jména nebo adresy, vzdání se práv k ochranné známce atd. (účinnost)	(580)	Date of recording of any kind of transaction in respect of applications or registrations (e.g. change in ownership, change in name or address, renunciation, termination of protection)
(591)	Údaje o barevnosti ochranné známky	(591)	Information concerning colour claimed
(730)	Přihlašovatel/vlastník ochranné známky	(730)	The applicant or the holder of the mark
(740)	Zástupce	(740)	Name and address of the representative
(770)	Jméno a adresa dřívějšího přihlašovatele nebo vlastníka (v případě změny vlastnictví)	(770)	Name and address of the previous applicant or holder (in case of change in ownership)
(791)	Jméno a adresa nabyvatele licence	(791)	Name and address of the licensee
(793)	Podmínky a omezení licence	(793)	Indication of conditions and/or restrictions under the license
(800)	Mezinárodní zápis ochranné známky	(800)	International registration

# Kódy pro kódování záhlaví oznámení publikovaných ve Věstníku

(Standard WIPO ST. 17)

BB9A	zveřejněné přihlášky vynálezů	MK1K	zánik užitého vzoru uplynutím doby platnosti
FG1K	zapsané užité vzory	MK4A	zánik patentů uplynutím doby platnosti
FG4A	udělené patenty	MK4F	zánik autorských osvědčení uplynutím doby platnosti
FG4Q	zapsané průmyslové vzory	MK4Q	zánik průmyslového vzoru uplynutím doby ochrany
LD3K	částečný výmaz užitého vzoru	MM4A	zánik patentů pro nezaplacení ročních poplatků
LD4Q	částečný výmaz průmyslového vzoru	MM4F	zánik autorských osvědčení pro nezaplacení ročních poplatků
MA4A	zánik patentu vzdáním se	ND1K	prodloužení platnosti užitého vzoru
MA4F	zánik autorských osvědčení vzdáním se	ND4Q	obnova doby ochrany průmyslového vzoru
MC3K	výmaz užitého vzoru	PA4A	změna autorského osvědčení na patent
MC4A	zrušení patentu	PC9A	změna dispozičního práva k vynálezu
MC4F	zrušení autorského osvědčení	PD1K	převod práv a ostatní změny majitelů užiténých vzorů
MC4Q	výmaz průmyslového vzoru	PD4A	převod práv a ostatní změny majitelů patentů
MH1K	zánik užitého vzoru vzdáním se	PD4Q	převod práv a ostatní změny vlastníků průmyslových vzorů
MH4A	částečné zrušení patentu	QA9A	nabídka licence
MH4F	částečné zrušení autorského osvědčení	SB4A	zapsané patenty do rejstříku po odtajnění
MH4Q	zánik průmyslového vzoru vzdáním se	SB4F	zapsaná autorská osvědčení do rejstříku po odtajnění

## Opravy Změny Různé

### Opravy u přihlášek vynálezů s žádostí o udělení patentu

HA9A	jmenování vynálezce		
HB9A	oprava jmen	HG9A	oprava chyb v třídění
HC9A	změna jmen	HH9A	oprava nebo změna všeobecně
HD9A	oprava adres	HK9A	tiskové chyby v úředních věstnících
HE9A	změna adres		
HF9A	oprava dat		

### Opravy ochranných dokumentů

Patenty	autorská osvědčení	užité vzory	průmyslové vzory	
TA4A	TA4F	TA1K	TA4Q	jmenování vynálezce
TB4A	TB4F	TB1K	TB4Q	oprava jmen
TC4A	TC4F	TC1K	TC4Q	změna jmen
TD4A	TD4F	TD1K	TD4Q	oprava adres
TE4A	TE4F	TE1K	TE4Q	změna adres
TF4A	TF4F	TF1K	TF4Q	oprava dat
TG4A	TG4F	TG1K	TG4Q	oprava chyb v třídění
TH4A	TH4F	TH1K	TH4Q	oprava nebo změna všeobecně
TK9A	TK9F	TK1K	TK4Q	tiskové chyby v úřed. věstnících

### **Kódy pro označování zemí a mezinárodních organizací použité ve věstníku**

AU	Austrálie
CA	Kanada
CH	Švýcarsko
CL	Chile
CM	Kamerun
CN	Čína
CY	Kypr
CZ	Česká republika
DE	Spolková republika Německo
FI	Finsko
FR	Francie
HK	Hongkong
IN	Indie
IT	Itálie
JP	Japonsko
LB	Libanon
LI	Lichtenštejnsko
MY	Malajsie
NL	Nizozemsko
SE	Švédsko
SK	Slovensko
TW	Tchaj-wan
US	Spojené státy americké
VG	Britské Panenské ostrovy
VN	Vietnam

### **Kódy pro označování států USA použité ve věstníku**

CA	California
KS	Kansas
KY	Kentucky
NC	North Carolina
NJ	New Jersey
NY	New York
PA	Pennsylvania
WV	West Virginia

**BB9A**

**Zveřejněné přihlášky vynálezů - přehled podle čísel přihlášek**

Dále uvedené přihlášky vynálezů byly zveřejněny dnem, uvedeným v Věstníku podle zákona č. 527/1990 Sb., o vynálezech a zlepšovacích návrzích, ve znění pozdějších předpisů, a jsou k dispozici v patentové knihovně Úřadu průmyslového vlastnictví, Antonína Čermáka 2a, 160 68, Praha 6.

(21)	(51)	(21)	(51)
2019-249	<b>D 06 N 3/02</b> (2006.01)	2020-591	<b>D 04 H 1/541</b> (2012.01)
2020-589	<b>A 61 L 9/20</b> (2006.01)	2020-599	<b>H 01 M 4/131</b> (2010.01)

**Zveřejněné přihlášky vynálezů - řazené podle MPT**

- (51) **A61L 9/20** (2006.01)  
**A61L 9/16** (2006.01)  
**A61L 9/00** (2006.01)
- (21) **2020-589**  
(71) Stuchlík Peter Ing., CSc., Brno, Starý Lískovec, CZ  
(72) Stuchlík Peter Ing., CSc., Brno, Starý Lískovec, CZ  
(54) **Sterilizátor**  
(22) 02.11.2020  
(57) Předkládané řešení poskytuje sterilizátor pro sterilizaci vzduchu, který obsahuje komoru (1) pro vstup vzduchu a komoru (2) pro sterilizaci vzduchu, přičemž tyto komory jsou od sebe oddělené přepážkou (3) neprostupnou pro UV záření, a přičemž v přepážce (3) je umístěn tlačný ventilátor (4), přičemž v komoře (2) pro sterilizaci vzduchu je umístěna alespoň jedna UV zářivka (6, 7), přičemž stěny této komory (2) jsou ve vzdálenosti 15 až 50 mm od povrchu UV zářivky (6, 7); a přičemž v komoře (2) pro vstup vzduchu nebo v samostatné komoře jsou umístěny elektronické a elektrické součástky; a přičemž sterilizátor je dále opatřen lamelovou vstupní mřížkou (11) a lamelovou výstupní mřížkou (12).

- (74) HARBER IP s.r.o., Dukelských hrdinů 567/52, Praha 7, Holešovice, 17000

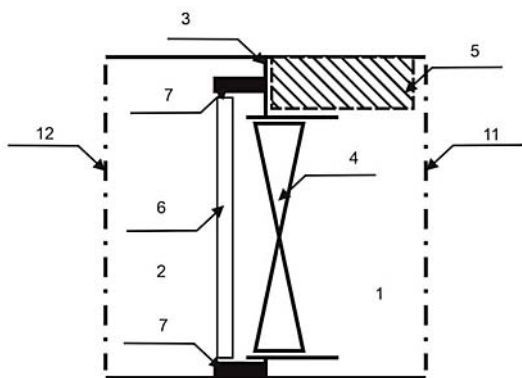

- (51) **D04H 1/541** (2012.01)  
**D04H 1/54** (2012.01)
- (21) **2020-591**  
(71) PFNonwovens Holding s.r.o., Praha 1, Hradčany, CZ  
PFNonwovens Czech s.r.o., Znojmo, CZ  
PFN - GIC a.s., Znojmo, CZ  
REIFENHÄUSER GMBH & CO. KG MASCHINENFABRIK, 53844 Troisdorf, DE

- (72) Kauschke Michael, Prien am Chiemsee, DE  
Mečl Zdeněk, Nový Šaldorf-Sedlešovice, CZ  
Polásková Nikol, Těrlícko, Horní Těrlícko, CZ  
Bohl Patrick, Hennef, DE  
Noack Christine, Köln, DE  
Wagner Tobias, Köln, DE
- (54) **Netkaná textilie zahrnující filamentární strata**  
(22) 02.11.2020  
(57) Netkaná textilie zahrnuje množinu filamentárních strat, přičemž první stratum (A) tvoří první vnější povrch netkané textilie a zahrnuje nekonečné vícetřížkové filameny, zahrnující složku, která se rozkládá v podélném

směru filamentů, tvoří alespoň 20 % plochy povrchu filamentů, dále tvoří vzájemné spoje mezi filameny v prvním stratu (A) a její teplota tavení je o alespoň 5 °C nižší než teplota tavení ostatních složek filamentů prvního stratu (A), a druhé stratum (B) zahrnuje nekonečné vícetřížkové filameny, zahrnující složku, která se rozkládá v podélném směru filamentů, tvoří alespoň 20 % plochy povrchu filamentů, dále tvoří vzájemné spoje mezi filameny ve druhém stratu (B) a jeho teplota tavení je o alespoň 5 °C nižší než teplota tavení ostatních složek filamentů druhého stratu (B). Objemová hmotnost textilie je nižší než 60 kg/m<sup>3</sup>.

- (74) Kania, Sedlák, Smola, s.r.o., Mendlovo náměstí 907/1a, Brno, Staré Brno, 60300

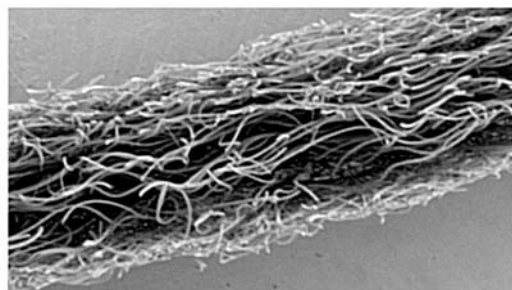

- (51) **D06N 3/02** (2006.01)  
**D06N 3/04** (2006.01)  
**D06N 3/12** (2006.01)

- (21) **2019-249**  
(71) Univerzita Tomáše Bati ve Zlíně, Zlín, CZ  
(72) Asabuwa Ngwabebhoh Fahanwi, Ph.D., Bamenda, North West Region, CM  
Saha Nabanita M.Sc., Ph.D., Paschin Midnapore, West Bengal, IN  
Trung Nguyen Hau, Rach Dua Ward, Vung Tau, VN  
Sáha Tomáš Ing., Ph.D., Zlín, Mladcová, CZ  
Sáha Petr prof. Ing., CSc., Zlín, Mladcová, CZ

- (54) **Usňový materiál se zlepšenými ekologickými parametry a způsob jeho přípravy**

- (22) 23.04.2019  
(57) Usňový materiál obsahuje alespoň jeden biopolymer ze skupiny zahrnující substituovanou metylcelulózu a bakteriální celulózu, v množství 10 až 30 hmotn. d., alespoň jeden syntetický biodegradabilní polymer ze skupiny zahrnující polykaprolakton, kyselinu polymléčnou a polyvinylalkohol v množství 10 až 40 hmotn. d., alespoň jednu modifikační a zpracovatelskou složku na bázi rostlinné biomasy ze skupiny zahrnující kašovitou substanci z javorových listů a z odpadních jablek, v množství 10 až 50 hmotn. d., a dále jako změkčovadlo glycerol v množství 10 až 30 hmotn. d., přičemž celkové množství této směsi činí 100 hmotn. d. Způsob přípravy tohoto usňového materiálu zahrnuje: extrakci kaše z rostlinné biomasy alkalickým zpracováním pomocí 8 až 12% roztoku NaOH při teplotě 150 až 200 °C po dobu 1 až 2 h; vymývání extrahované kaše vodou o pH 7 až 9; sušení při teplotě 50 až 80 °C do konstantní hmotnosti; míchání získaného produktu s ostatními složkami; tváření směsi do plošného útvaru o konstantní tloušťce 1 až 3 mm; sušení ve volném prostředí při teplotě 20 až 30 °C do konstantní hmotnosti.

- (74) UTB ve Zlíně, Ing. Dana Kreizlová, nám. T. G. Masaryka 5555, Zlín, 76001

- (51) **H01M 4/131** (2010.01)  
**H01M 4/134** (2010.01)  
**H01M 4/136** (2010.01)  
**H01M 4/38** (2006.01)  
**H01M 4/48** (2010.01)  
**H01M 4/58** (2010.01)  
**H01M 10/052** (2010.01)  
**H01M 10/0562** (2010.01)  
**H01M 10/054** (2010.01)  
**B82Y 40/00** (2011.01)
- (21) **2020-599**
- (71) ŠKODA AUTO a.s., Mladá Boleslav, Mladá Boleslav II, CZ  
Vysoká škola chemicko-technologická v Praze, Praha 6, Dejvice, CZ
- (72) Míka Martin doc. Ing., Ph.D., Praha 8, Čimice, CZ  
Weymar Florian Dr. Ing., Leipzig, DE  
Rea Ivana Ing., Ph.D., Mladá Boleslav, Mladá Boleslav III, CZ  
Hégr Tomáš Ing., Česká Lípa, CZ  
Lahodný František Ing., Ph.D., Počátky, CZ  
Procházka Václav Ing., Praha 4, CZ
- (54) **Sekundární bateriový článek pro elektromobily, obsahující amorfní skelné materiály a mikro a nanomateriály a způsob jeho výroby**
- (22) 04.11.2020
- (57) Sekundární bateriový článek (B, B1, B2, B3) je na bázi skla. Každá kompozitní vrstva (K1.1; K2.1, K2.2; K3.1, K3.2, K3.3) katody (K; K1; K2; K3) nebo (E1.1; E2.1, E2.2; E3.1, E.2, E3.3) elektrolytu (E; E1; E2; E3) nebo (A1.1; A2.1, A2.2; A3.1, A3.2, A3.3) anody (A; A1; A2; A3) obsahuje: 0,1 až 10,0 % objemových prvního aditiva (A1K; A1E; A1A) pro zvýšení elektrochemické oxidačně-redukční aktivity těchto kompozitních vrstev; 0,1 až 10,0 %objemových druhého aditiva (A2K; A2E; A2A) na povrchu mikro a nanovláken a mikro a nanočástic pro zvýšení adheze těchto kompozitních vrstev; a 80 až 99,8 objemových %

zvoleného skla (GMCK; GFIC; GMCA). Každá tato kompozitní vrstva katody (K; K1; K2; K3), elektrolytu (E; E1; E2; E3) a anody (A; A1; A2; A3) vykazuje pozvolnou změnu funkčně-gradientní koncentrace *nepohyblivých* složek kompozitních vrstev ve směru od katody (K) k anodě (A) v závislosti na vzdálenosti mezi kolektorem (KK) katody (K) a protilehlým kolektorem (KA) anody (A) a v obráceném směru a *pohyblivou* složkou v těchto sklech (GMCK; GMCA; GFIC) je buď kation lithný  $Li^+$  nebo kation sodný  $Na^+$ . Je nárokován též způsob výroby sekundárního bateriového článku (B, B1, B2, B3).

- (74) Ing. Marie Smrčková, patentový zástupce, Velflíkova 1431/10, Praha 6, Dejvice, 16000

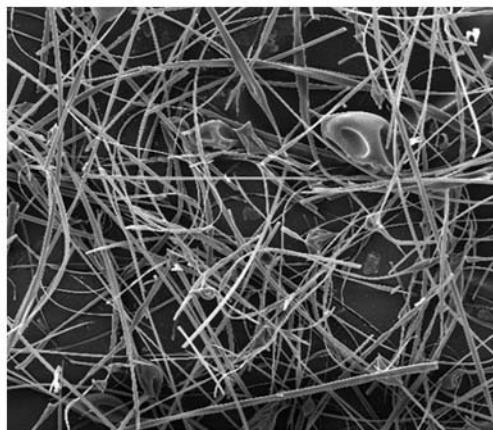

### Zveřejněné přihlášky vynálezů - přehled podle třídících znaků

(51)		(21)		(51)		(21)
A 61 L 9/00	(2006.01)	2020-589		H 01 M 4/38	(2006.01)	2020-599
A 61 L 9/16	(2006.01)	2020-589		H 01 M 4/48	(2010.01)	2020-599
B 82 Y 40/00	(2011.01)	2020-599		H 01 M 4/58	(2010.01)	2020-599
D 04 H 1/54	(2012.01)	2020-591		H 01 M 10/052	(2010.01)	2020-599
D 06 N 3/04	(2006.01)	2019-249		H 01 M 10/054	(2010.01)	2020-599
D 06 N 3/12	(2006.01)	2019-249		H 01 M	(2010.01)	2020-599
H 01 M 4/134	(2010.01)	2020-599		10/0562		
H 01 M 4/136	(2010.01)	2020-599				

### Seznam přihlašovatelů zveřejněných přihlášek vynálezů

(71)	(21)	(51)	(71)	(21)	(51)
PFNonwovens Holding s.r.o., Praha 1, Hradčany, CZ	2020-591	<b>D 04 H 1/541</b> (2012.01)	Univerzita Tomáše Bati ve Zlíně, Zlín, CZ	2019-249	<b>D 06 N 3/02</b> (2006.01)
ŠKODA AUTO a.s., Mladá Boleslav, Mladá Boleslav II, CZ	2020-599	<b>H 01 M 4/131</b> (2010.01)	Stuchlík Peter Ing., CSc., Brno, Starý Lískovec, CZ	2020-589	<b>A 61 L 9/20</b> (2006.01)

## FG4A

## Udělené patenty - přehled podle čísel patentů

V období uzávěrky tohoto čísla Věstníku udělil Úřad průmyslového vlastnictví tyto patenty.

(11)	(51)		(11)	(51)	
309197	<b>D 06 N 3/02</b>	(2006.01)	309199	<b>C 07 D 487/04</b>	(2006.01)
309198	<b>A 01 B 3/02</b>	(2006.01)	309200	<b>C 09 D 15/00</b>	(2006.01)

## FG4A

## Udělené patenty - přehled podle MPT

(51)	<b>A01B 3/02</b>	(2006.01)			
(11)	309198				Dvořák Ondřej Ing., Chyšky, CZ
(40)	16.12.2020				Štěrbová Irena Ing., Katovice, CZ
(21)	<b>2019-346</b>				Šimůnková Kristýna Ing., Stará Paka, CZ
(73)	Rektorys Petr, Praha 10, CZ				Zeidler Aleš doc. Ing., Ph.D., Praha 6, Suchdol, CZ
(72)	Rektorys Petr, Praha 10, CZ				Šedivka Přemysl Ing., Ph.D., Dvůr Králové nad Labem, CZ
(54)	<b>Šlapací pluh</b>		(54)	<b>Transparentní nátěr pro dřevinu dub, materiál na bázi dubového dřeva s prodlouženou barvostálostí, dílec pro výrobu exteriérových dřevěných konstrukcí jej obsahující a jejich použití</b>	
(22)	04.06.2019		(22)	25.11.2019	
(51)	<b>C07D 487/04</b>	(2006.01)	(74)	HARBER IP s.r.o., Dukelských hrdinů 567/52, Praha 7, Holešovice, 17000	
(51)	<b>A61K 31/519</b>	(2006.01)			
(51)	<b>A61P 35/02</b>	(2006.01)			
(11)	309199		(51)	<b>D06N 3/02</b>	(2006.01)
(40)	12.05.2021		(51)	<b>D06N 3/04</b>	(2006.01)
(21)	<b>2019-667</b>		(51)	<b>D06N 3/12</b>	(2006.01)
(73)	Ústav organické chemie a biochemie AV ČR, v. v. i., Praha 6, Dejvice, CZ		(11)	309197	
(72)	Skácel Jan Ing., Praha 9, Kyje, CZ		(40)	11.05.2022	
	Janeba Zlatko Ing., CSc., Praha 9, Újezd nad Lesy, CZ		(21)	<b>2019-249</b>	
	Mertlíková Kaiserová Helena PharmDr., Ph.D., Praha 5, Hlubočepy, CZ		(73)	Univerzita Tomáše Bati ve Zlíně, Zlín, CZ	
(54)	<b>Inhibitory purinnukleosidfosforylasy, jejich příprava a použití k léčení T-buněčné akutní lymfoblastické leukémie a lymfomů</b>		(72)	Asabuwa Ngwabebhoh Fahanwi, Ph.D., Bamenda, North West Region, CM	
(22)	30.10.2019			Saha Nabanita M.Sc., Ph.D., Paschin Midnapore, West Bengal, IN	
(51)	<b>C09D 15/00</b>	(2006.01)		Trung Nguyen Hau, Rach Dua Ward, Vung Tau, VN	
(51)	<b>B27K 5/02</b>	(2006.01)		Sáha Tomáš Ing., Ph.D., Zlín, Mladcová, CZ	
(51)	<b>C09D 125/14</b>	(2006.01)		Sáha Petr prof. Ing., CSc., Zlín, Mladcová, CZ	
(11)	309200		(54)	<b>Usňový materiál se zlepšenými ekologickými parametry a způsob jeho přípravy</b>	
(40)	02.06.2021		(22)	23.04.2019	
(21)	<b>2019-723</b>		(74)	UTB ve Zlíně, Ing. Dana Kreizlová, nám. T. G. Masaryka 5555, Zlín, 76001	
(73)	Česká zemědělská univerzita v Praze, Praha 6, Suchdol, CZ				
	Matrix a.s., Třebešov, CZ				
(72)	Pánek Miloš doc. Ing., Ph.D., Praha 5, Hlubočepy, CZ				

## Seznam majitelů udělených patentů

(73)	(11)	(51)	(73)	(11)	(51)
Česká zemědělská univerzita v Praze, Praha 6, Suchdol, CZ	309200	<b>C 09 D 15/00</b>	(2006.01)	Ústav organické chemie a biochemie AV ČR, v. v. i., Praha 6, Dejvice, CZ	309199
Matrix a.s., Třebešov, CZ	309200	<b>C 09 D 15/00</b>	(2006.01)	Rektorys Petr, Praha 10, CZ	309198
Univerzita Tomáše Bati ve Zlíně, Zlín, CZ	309197	<b>D 06 N 3/02</b>	(2006.01)		<b>A 01 B 3/02</b>
					(2006.01)















(97) EP 3891418	(47) 27.04.2022	(97) EP 3897270	(47) 27.04.2022	(97) EP 3905535	(47) 27.04.2022	(97) EP 3928129	(47) 27.04.2022
(97) EP 3891483	(47) 27.04.2022	(97) EP 3898064	(47) 27.04.2022	(97) EP 3907943	(47) 27.04.2022	(97) EP 3941682	(47) 27.04.2022
(97) EP 3892902	(47) 27.04.2022	(97) EP 3899073	(47) 27.04.2022	(97) EP 3912892	(47) 27.04.2022	(97) EP 3947049	(47) 27.04.2022
(97) EP 3895889	(47) 27.04.2022	(97) EP 3902067	(47) 27.04.2022	(97) EP 3915950	(47) 27.04.2022	(97) EP 3947158	(47) 27.04.2022
(97) EP 3896747	(47) 27.04.2022	(97) EP 3905429	(47) 27.04.2022	(97) EP 3925828	(47) 27.04.2022	(97) EP 3959289	(47) 27.04.2022
(97) EP 3896796	(47) 27.04.2022	(97) EP 3905454	(47) 27.04.2022	(97) EP 3926693	(47) 27.04.2022		

### Zveřejněné překlady evropských patentových spisů

U následujících udělených evropských patentů s účinky pro Českou republiku byl majitelem předložen překlad patentového spisu do českého jazyka (§ 35c odst. 2 až 4 zákona č. 527/1990 Sb., v platném znění). Údaje jsou řazeny vzestupně podle čísel evropských patentů.

(97) <b>EP 2501564</b>		(86) PCT/US2012/026368	
(47) 09.03.2022		(87) WO 2012/116212	
(97) 19.05.2011		(74) Všetečka Zelený Švorčík a partneři, advokátní a patentová kancelář, JUDr. Michal Havlík, Hálkova 1406/2, Praha 2, Nové Město, 12000	
(51) <b>B60C 23/12</b>	(2006.01)		
B60C 23/00	(2006.01)		
B60C 23/04	(2006.01)		
(96) 11.11.2010		(97) <b>EP 2873782</b>	
(96) 10816301.5		(47) 16.02.2022	
(73) Coda Innovations s.r.o., 11000 Praha 1 - Josefov, CZ		(97) 20.05.2015	
(72) HRABAL, Frantisek, 12000 Praha 2, CZ		(51) <b>E04D 13/035</b>	(2006.01)
(54) <b>Samodofukovací pneumatika</b>		(96) 10.11.2014	
(32) 20090748		(96) 14192475.3	
(31) 11.11.2009		(73) Roto Frank DST Marken GmbH & Co. KG, 97980 Bad Mergentheim, DE	
(33) CZ		(72) Spang, Georg, 97947 Grünsfeld, DE	
(86) PCT/CZ2010/000114		Dres, Martin, 97996 Niederstetten, DE	
(87) WO 2011/057591		Grinko, Ilja, 97980 Bad Mergentheim, DE	
(74) Patent-K s.r.o., Husnikova 2086/22, Praha 5, Stodůlky, 15800		(54) <b>Způsob uvedení křídla výklopného otočného okna do polohy pro čištění a výklopné otočné okno</b>	
		(32) 102013019125	
(97) <b>EP 2537226</b>		(31) 15.11.2013	
(47) 12.01.2022		(33) DE	
(97) 25.08.2011		(74) Čermák a spol., JUDr. Karel Čermák Ph.D., LL.M., Elišky Peškové 735/15, Praha 5, Smíchov, 15000	
(51) <b>H02J 7/00</b>	(2006.01)		
<b>H02J 13/00</b>	(2006.01)		
<b>H02J 3/32</b>	(2006.01)		
<b>H02J 3/00</b>	(2006.01)		
<b>B60L 53/68</b>	(2019.01)		
(96) 22.09.2010		(97) <b>EP 3102123</b>	
(96) 10846285.4		(47) 05.01.2022	
(73) Nuvve Corporation, San Diego, 92106, CA, US		(97) 13.08.2015	
(72) KEMPTON, Willett, Newark, DE 19711, US		(51) <b>A61B 17/132</b>	(2006.01)
KIAMILEV, Fouad, Hockessin, DE 19707, US		<b>A61B 17/135</b>	(2006.01)
MCGEE, Rodney, Thomas Tyler, Georgetown, DE 19947, US		(96) 21.01.2015	
WAITE, Nick, Nassau, Delaware 19969, US		(96) 15746775.4	
(54) <b>Vybavení stanice pro elektrická vozidla integrovaná do sítě</b>		(73) The Seaberg Company, Inc., Tualatin, 97062, OR, US	
(32) 305743 P, 887013		(72) HOPMAN, Lance, D., Tigard, OR 97223, US	
(31) 18.02.2010, 21.09.2010		BATDORF, Eric, Oregon City, OR 97045, US	
(33) US, US		(54) <b>Zaškrcovaldo končetiny</b>	
(86) PCT/US2010/049819		(32) 201461935566 P, 201414324672	
(87) WO 2011/102857		(31) 04.02.2014, 07.07.2014	
(74) Rott, Růžička & Guttman a spol., Vyskočilova 1566, Praha 4, Michle, 14000		(33) US, US	
		(86) PCT/US2015/012296	
		(87) WO 2015/119774	
		(74) Všetečka Zelený Švorčík a partneři, advokátní a patentová kancelář, JUDr. Michal Havlík, Hálkova 1406/2, Praha 2, Nové Město, 12000	
(97) <b>EP 2679011</b>		(97) <b>EP 3121169</b>	
(47) 23.03.2022		(47) 09.02.2022	
(97) 30.08.2012		(97) 25.01.2017	
(51) <b>H04N 19/105</b>	(2014.01)	(51) <b>A61K 31/5415</b>	(2006.01)
<b>H04N 19/52</b>	(2014.01)	<b>A61P 25/28</b>	(2006.01)
<b>H04N 19/176</b>	(2014.01)	<b>C07D 279/18</b>	(2006.01)
<b>H04N 19/51</b>	(2014.01)	(96) 10.07.2007	
<b>H04N 19/157</b>	(2014.01)	(96) 16173815.8	
(96) 23.02.2012		(73) WisTa Laboratories Ltd., Singapore 658066, SG	
(96) 12706428.5		(72) WISCHIK, Claude Michel, Aberdeen, Aberdeenshire AB24 1RQ, GB	
(73) QUALCOMM Incorporated, San Diego, California 92121-1714, US		STOREY, John Mervyn David, Old Aberdeen, Aberdeenshire AB24 3UE, GB	
(72) ZHENG, Yunfei, San Diego, CA 92121, US		MARSHALL, Colin, Old Aberdeen, Aberdeenshire AB24 3UE, GB	
CHIEN, Wei-Jung, San Diego, California 92121, US		SINCLAIR, James Peter, Old Aberdeen, Aberdeenshire AB24 3UE, GB	
KARCZEWICZ, Marta, San Diego, CA 92121-1714, US		BADDELEY, Thomas Craven, Old Aberdeen, Aberdeenshire AB24 3UE, GB	
(54) <b>Hierarchie bloků videa predikce pohybu</b>		(54) <b>Způsob syntetizování a/nebo čištění diaminofenothiaziniových sloučenin</b>	
(32) 201161446392 P, 201161447017 P, 201161451493 P, 201161529110 P, 201161531514 P, 201161531526 P, 201213402719		(32) 819627 P	
(31) 24.02.2011, 26.02.2011, 10.03.2011, 30.08.2011, 06.09.2011, 06.09.2011, 22.02.2012		(31) 11.07.2006	
(33) US, US, US, US, US, US, US		(33) US	

- (74) KOREJZOVA LEGAL v.o.s., JUDr. Petra Sauvage de Brantes, Korunní 810/104, Praha 10, Vinohrady, 10100
- 
- (97) **EP 3139982**  
(47) 16.02.2022  
(97) 12.11.2015  
(51) **A61M 15/00** (2006.01)  
**A61M 11/00** (2006.01)  
**B05B 11/00** (2006.01)  
(96) 04.05.2015  
(96) 15726539.8  
(73) Boehringer Ingelheim International GmbH, 55216 Ingelheim am Rhein, DE  
(72) EICHER, Joachim, 55216 Ingelheim am Rhein, DE  
GATZ, Josef, 92709 Moosbach, DE  
HERRMANN, Frank, 55216 Ingelheim am Rhein, DE  
HOELZ, Hubert, 55216 Ingelheim am Rhein, DE  
JUNG, Andree, 55216 Ingelheim am Rhein, DE  
MEISENHEIMER, Martin, 55216 Ingelheim am Rhein, DE  
MUELLER, Markus, 93413 Cham, DE  
VON SCHUCKMANN, Alfred, 47627 Kevelaer, DE  
WACHTEL, Herbert, 55216 Ingelheim am Rhein, DE  
WINKLER, Robert, Gerhard, 55216 Ingelheim am Rhein, DE  
WUTTKE, Gilbert, 55216 Ingelheim am Rhein, DE  
ZIEGLER, Jochen, 55216 Ingelheim am Rhein, DE  
(54) **Rozprašovač**  
(32) 14001603  
(31) 07.05.2014  
(33) EP  
(86) PCT/EP2015/000903  
(87) WO 2015/169431  
(74) KOREJZOVA LEGAL v.o.s., JUDr. Petra Sauvage de Brantes, Korunní 810/104, Praha 10, Vinohrady, 10100
- 
- (97) **EP 3214417**  
(47) 16.03.2022  
(97) 06.05.2016  
(51) **G01F 23/296** (2022.01)  
**G01S 15/88** (2006.01)  
**G08B 21/18** (2006.01)  
(96) 31.10.2014  
(96) 14904787.0  
(73) Korea Hydro & Nuclear Power Co., Ltd, Seoul 135-881, KR  
(72) LEE, Seung Chan, Daejeon 305-343, KR  
YOON, Duk Joo, Daejeon 305-343, KR  
HA, Sang Jun, Daejeon 305-343, KR  
(54) **Systém pro monitorování vodní hladiny v potrubí**  
(32) 20140149431  
(31) 30.10.2014  
(33) KR  
(86) PCT/KR2014/010328  
(87) WO 2016/068360  
(74) KANIA, SEDLÁK, SMOLA, s.r.o., Mendlovo náměstí 907/1a, Brno, Staré Brno, 60300
- 
- (97) **EP 3218149**  
(47) 26.01.2022  
(97) 19.05.2016  
(51) **B25J 5/02** (2006.01)  
**B23K 37/04** (2006.01)  
**B25J 9/00** (2006.01)  
(96) 12.11.2015  
(96) 15805117.7  
(73) KUKA Deutschland GmbH, 86165 Augsburg, DE  
(72) BROCKHOFF, Per-Olaf, 86316 Friedberg, DE  
GOLDSTEIN, Christian, 86316 Friedberg, DE  
RICHTER, Bernd, 86343 Königsbrunn, DE  
(54) **Přidržovací zařízení, zařízení na opracování a způsob opracování**  
(32) 202014105464 U  
(31) 13.11.2014  
(33) DE  
(86) PCT/EP2015/076407  
(87) WO 2016/075222  
(74) Traplová Hakr Kubát, advokátní a patentová kancelář, Ing. Jan Kubát patentový zástupce, Přístavní 24, Praha 7, 17000
- 
- (97) **EP 3227311**  
(47) 02.02.2022  
(97) 09.06.2016  
(51) **C07H 21/02** (2006.01)  
**C07H 21/04** (2006.01)  
**C07K 14/47** (2006.01)  
**C07K 14/74** (2006.01)  
**C07K 14/00** (2006.01)  
**A61K 38/00** (2006.01)  
(96) 04.12.2015  
(96) 15864650.5  
(73) Xyphos Biosciences Inc., South San Francisco, CA 94080, US  
(72) LANDGRAF, Kyle, Alameda, CA 94502, US  
STEIGER, Daniel, San Francisco, CA 94110, US  
WILLIAMS, Steven R., San Francisco, CA 94114, US  
MARTIN, David W., Mill Valley, CA 94941, US  
(54) **Vložitelné variabilní fragmenty protilátek a modifikované A1-A2 domény NKG2D ligandů**  
(32) 201462088456 P  
(31) 05.12.2014  
(33) US  
(86) PCT/US2015/064051  
(87) WO 2016/090278  
(74) A. Holas & partner, Patentová a známková kancelář, Ing. Mgr. Hana Holasová, Křížová 105/4, Brno, Staré Brno, 60300
- 
- (97) **EP 3229623**  
(47) 09.02.2022  
(97) 16.06.2016  
(51) **A24F 47/00** (2006.01)  
(96) 04.12.2015  
(96) 15810721.9  
(73) RAI Strategic Holdings, Inc., Winston-Salem, NC 27101, US  
(72) HENRY, Raymond C Jr., Cary, North Carolina 27511, US  
LAMB, Wilson Christopher, Hillsborough, North Carolina 27278, US  
STONE, Mark Randall, Raleigh, North Carolina 27614, US  
KIMSEY, Glen Joseph, Cary, North Carolina 27511, US  
AMPOLINI, Frederic Philippe, Winston-Salem, North Carolina 27106, US  
(54) **Uživatelské rozhraní pro rozpoznávání gestem pro aerosolová aplikační zařízení**  
(32) 201414565137  
(31) 09.12.2014  
(33) US  
(86) PCT/US2015/063929  
(87) WO 2016/094225  
(74) Čermák a spol., JUDr. Karel Čermák Ph.D., LL.M., Elišky Peškové 735/15, Praha 5, Smíchov, 15000
- 
- (97) **EP 3233786**  
(47) 16.03.2022  
(97) 23.06.2016  
(51) **C07C 235/78** (2006.01)  
**C07C 231/12** (2006.01)  
**A61K 31/122** (2006.01)  
**A61K 31/164** (2006.01)  
**C07B 57/00** (2006.01)  
**C07C 215/28** (2006.01)  
**C07C 215/30** (2006.01)  
**A61P 25/28** (2006.01)  
**A61P 25/08** (2006.01)  
**A61P 25/16** (2006.01)  
**A61P 35/00** (2006.01)  
**A61P 39/02** (2006.01)  
**A61P 27/02** (2006.01)  
**A61P 9/00** (2006.01)  
**A61P 7/00** (2006.01)  
(96) 16.12.2015  
(96) 15820968.4  
(73) PTC Therapeutics, Inc., South Plainfield, NJ 07080, US  
(72) MOLLARD, Paul, Mountain View California 94043, US  
CORNELL, Christopher R., Mountain View California 94043, US  
WESSON, Kieron E., Mountain View California 94043, US  
GIANNOUSIS, Peter, Mountain View California 94043, US  
SUCHIT, Shazad, Devens, MA 01434, US  
MIRMEHRABI, Mahmoud, Halifax, NS, B3H 1Y3, CA

- (54) **Polymorfni nebo amorfni formy (R)-2-hydroxy-2-methyl-4-(2,4,5-trimethyl-3,6-dioxocyclohexa-1,4-dienyl)butanamidu**  
(32) 201462092743 P, 201562133276 P  
(31) 16.12.2014, 13.03.2015  
(33) US, US  
(86) PCT/US2015/066211  
(87) WO 2016/100579  
(74) PATENTSERVIS Praha a.s., Na Podkovce 281/10, Praha 4, Podolí, 14700
- 
- (97) **EP 3249281**  
(47) 23.02.2022  
(97) 29.11.2017  
(51) **F17C 5/06** (2006.01)  
(96) 23.05.2016  
(96) 16170898.7  
(73) AIR PRODUCTS AND CHEMICALS, INC., Allentown, PA 18195-1501, US  
(72) Cohen, Joseph Perry, Bethlehem, PA 18017, US  
Farese, David John, Riegelsville, PA 18077, US  
Thompson, Donald Earl, Coplay, PA 18037, US  
Carlson, Todd Eric, Breinigsville, PA 18031, US  
(54) **Vydávání stlačeného plynu**  
(74) Všeťečka Zelený Švorčík a partneři, advokátní a patentová kancelář, JUDr. Otakar Švorčík, Háľkova 1406/2, Praha 2, Nové Město, 12000
- 
- (97) **EP 3273284**  
(47) 26.01.2022  
(97) 24.01.2018  
(51) **G02B 7/02** (2021.01)  
**F41G 1/38** (2006.01)  
**G02B 23/14** (2006.01)  
**G02B 23/16** (2006.01)  
**G02B 27/36** (2006.01)  
**F41G 1/34** (2006.01)  
(96) 21.07.2017  
(96) 17182613.4  
(73) Swarovski-Optik KG., 6067 Absam, AT  
(72) DOHR, Mario, 6020 Innsbruck, AT  
HERMANN, Herbert, 6060 Hall, AT  
SALZBURGER, Thomas, 6020 Innsbruck, AT  
THALER, Wilfried, 6233 Kramsach, AT  
ZANGERL, Rene, 6060 Hall, AT  
(54) **Dálkové optické zařízení se zaměřováním**  
(32) 506742016  
(31) 22.07.2016  
(33) AT  
(74) Všeťečka Zelený Švorčík a partneři, advokátní a patentová kancelář, JUDr. Otakar Švorčík, Háľkova 1406/2, Praha 2, Nové Město, 12000
- 
- (97) **EP 3277683**  
(47) 09.03.2022  
(97) 06.10.2016  
(51) **C07D 471/04** (2006.01)  
**C07D 491/04** (2006.01)  
**A61K 31/55** (2006.01)  
**A61K 31/4353** (2006.01)  
**A61P 35/00** (2006.01)  
(96) 30.03.2016  
(96) 16723536.5  
(73) Jubilant Biosys Limited, Bangalore 560022, IN  
(72) VADIVELU, Saravanan, Bangalore 560022, IN  
RAJAGOPAL, Sridharan, Bangalore 560022, IN  
CHINNAPATTU, Murugan, Bangalore 560022, IN  
GONDRALA, Pavan Kumar, Bangalore 560022, IN  
SIVANANDHAN, Dhanalakshmi, Bangalore 560022, IN  
MULAKALA, Chandrika, Yeshwanthpur Bangalore 560022, IN  
(54) **Tricyklické fúzované deriváty 1-(CYKLO)ALKYLPYRIDIN-2-ONU užitečné pro léčbu rakoviny**  
(32) 1636CH2015  
(31) 30.03.2015  
(33) IN  
(86) PCT/IN2016/050098  
(87) WO 2016/157221  
(74) PatentEnter s.r.o., Koliště 1965/13a, Brno, Černá Pole, 60200
- 
- (97) **EP 3296353**  
(47) 26.01.2022  
(97) 21.03.2018  
(51) **C08K 5/098** (2006.01)  
**C09D 167/08** (2006.01)  
(96) 19.09.2016  
(96) 16189511.5  
(73) DAW SE, 64372 Ober-Ramstadt, DE  
(72) Herrmann Beatrix, 64291 Darmstadt, DE  
Menzel Stefan, 63110 Rodgau, DE  
Daniel Andre, 64397 Modautal, DE  
(54) **Nátěrová kompozice na bázi rozpouštědel pro nátěrové hmoty**  
(74) Všeťečka Zelený Švorčík a partneři, advokátní a patentová kancelář, JUDr. Martin Švorčík, Háľkova 1406/2, Praha 2, Nové Město, 12000
- 
- (97) **EP 3319574**  
(47) 17.11.2021  
(97) 12.01.2017  
(51) **A61H 19/00** (2006.01)  
**A61H 21/00** (2006.01)  
**A61H 23/02** (2006.01)  
**G08C 17/02** (2006.01)  
(96) 08.07.2016  
(96) 16820612.6  
(73) WOW Tech Canada Ltd., Ottawa, Ontario K2H 9N6, CA  
(72) BAETICA, Florin, Brockville, Ontario K6V 5X7, CA  
MURISON, Bruce Donald, North Gower, Ontario K0A 2T0, CA  
(54) **Kombinované zařízení na vnitřní a zevní sexuální stimulaci**  
(32) 201562189989 P  
(31) 08.07.2015  
(33) US  
(86) PCT/CA2016/050800  
(87) WO 2017/004721  
(74) Čermák a spol., JUDr. Karel Čermák Ph.D., LL.M., Elišky Peškové 735/15, Praha 5, Smíchov, 15000
- 
- (97) **EP 3339659**  
(47) 23.02.2022  
(97) 27.06.2018  
(51) **F16B 5/01** (2006.01)  
(96) 20.03.2013  
(96) 17210780.7  
(73) RUAG Schweiz AG, 6032 Emmen, CH  
(72) Burkhard, Gregor, 4600 Olten, CH  
Nägeli, Dominik Christian, 8580 Amriswil, CH  
(54) **Vložka pro aplikaci zatížení a/nebo ukotvení různých komponentů do, respektive na kompozitní sendvičový panel, a způsob výroby lehké nosné konstrukce, která se skládá z uvedeného kompozitního sendvičového panelu**  
(74) Čermák a spol., JUDr. Karel Čermák Ph.D., LL.M., Elišky Peškové 735/15, Praha 5, Smíchov, 15000
- 
- (97) **EP 3356606**  
(47) 09.02.2022  
(97) 06.04.2017  
(51) **E02B 3/10** (2006.01)  
(96) 13.09.2016  
(96) 16763857.6  
(73) Inero AB, 562 91 Månsarp, SE  
(72) NERO, Ingvar, 562 41 Månsarp, SE  
(54) **Nožní prvek vodní bariéry, podpěrný prvek štítu vodní bariéry, systém štítu vodní bariéry a způsob výroby nožního prvku vodní bariéry**  
(32) 1551261  
(31) 02.10.2015  
(33) SE  
(86) PCT/EP2016/071575  
(87) WO 2017/055079  
(74) Traplová Hadr Kubát, advokátní a patentová kancelář, Ing. Jan Kubát patentový zástupce, Přístavní 24, Praha 7, 17000
- 
- (97) **EP 3383981**  
(47) 26.01.2022  
(97) 08.06.2017  
(51) **C10L 3/10** (2006.01)  
**B01J 19/18** (2006.01)



- (96) 05.12.2016  
(96) 16819606.1  
(73) ENGIE, 92400 Courbevoie, FR  
(72) KARA, Yilmaz, 95600 Eaubonne, FR  
REDDAD, Zacaria, 28500 Vernouillet, FR  
GUERRINI, Olivier, 92400 Courbevoie, FR  
BONCHE, Sandrine, 92400 Courbevoie, FR  
(54) **Zařízení a způsob dekarbonizace bioplynu**  
(32) 1561874  
(31) 04.12.2015  
(33) FR  
(86) PCT/FR2016/053207  
(87) WO 2017/093701  
(74) PatentEnter s.r.o., Koliště 1965/13a, Brno, Černá Pole, 60200
- 
- (97) **EP 3393991**  
(47) 23.02.2022  
(97) 29.06.2017  
(51) **C03C 17/36** (2006.01)  
(96) 01.12.2016  
(96) 16805116.7  
(73) AGC Glass Europe, 1348 Louvain-La-Neuve, BE  
(72) MAHIEU, Stijn, 9920 Lovendegem, BE  
(54) **Odrázivý panel**  
(32) 15201948  
(31) 22.12.2015  
(33) EP  
(86) PCT/EP2016/079446  
(87) WO 2017/108366  
(74) Traplová Hakr Kubát, advokátní a patentová kancelář, Ing. Jan Kubát  
patentový zástupce, Přístavní 24, Praha 7, 17000
- 
- (97) **EP 3430713**  
(47) 26.01.2022  
(97) 21.09.2017  
(51) **H02K 41/02** (2006.01)  
**H02K 11/21** (2016.01)  
**G01D 5/249** (2006.01)  
**G01D 5/347** (2006.01)  
(96) 13.03.2017  
(96) 17765982.8  
(73) Servosense (SMC) Ltd., 4913020 Petach-Tikva, IL  
(72) ERLICH, Markus, 6323702 Tel-Aviv, IL  
VILLARET, Yves, 3853041 Hadera, IL  
(54) **Enkodér polohy**  
(32) 201662307516 P  
(31) 13.03.2016  
(33) US  
(86) PCT/IL2017/050318  
(87) WO 2017/158595  
(74) PATENTSERVIS Praha a.s., Na Podkovce 281/10, Praha 4, Podolí, 14700
- 
- (97) **EP 3450646**  
(47) 16.02.2022  
(97) 06.03.2019  
(51) **E04C 2/12** (2006.01)  
**E04B 2/08** (2006.01)  
(96) 04.09.2018  
(96) 18192422.6  
(73) Hansmann, Reinhard, 8843 St. Peter am Kammersberg, AT  
(72) Hansmann, Reinhard, 8843 St. Peter am Kammersberg, AT  
(54) **Deska pro kompozitní prvek**  
(32) 507432017  
(31) 04.09.2017  
(33) AT  
(74) INPARTNERS GROUP, Mgr. Simona Hejdová, advokátka, Tuřanka  
1519/115a, Brno, Slatina, 62700
- 
- (97) **EP 3452156**  
(47) 26.01.2022  
(97) 09.11.2017  
(51) **A61M 16/08** (2006.01)  
**G01F 23/292** (2006.01)  
(96) 16.03.2017  
(96) 17713852.6  
(73) Mallinckrodt Pharmaceuticals Ireland Limited, Dublin 15, IE
- (72) BIBA, Scott, I., Waunakee, WI 53597, US  
(54) **Přístroj k detekování hladiny kapaliny v čiré nebo částečně čiré nádobě**  
(32) 201662331117 P  
(31) 03.05.2016  
(33) US  
(86) PCT/US2017/022643  
(87) WO 2017/192210  
(74) Rott, Růžička & Guttman a spol., Vyskočilova 1566, Praha 4, Michle,  
14000
- 
- (97) **EP 3453707**  
(47) 16.02.2022  
(97) 09.11.2017  
(51) **C07D 401/04** (2006.01)  
**C07D 401/14** (2006.01)  
**C07D 403/04** (2006.01)  
**C07D 471/04** (2006.01)  
**C07D 495/04** (2006.01)  
**C07D 491/048** (2006.01)  
**A61K 31/55** (2006.01)  
**A61P 35/00** (2006.01)  
**A61P 37/00** (2006.01)  
**A61P 31/00** (2006.01)  
**A61P 29/00** (2006.01)  
(96) 04.05.2017  
(96) 17792495.8  
(73) Shanghai de Novo Pharmatech Co., Ltd., Shanghai 201203, CN  
(72) GAO, Daxin, Shanghai 201203, CN  
WANG, Yuxun, Shanghai 201203, CN  
CHEN, Shoujun, Shanghai 201203, CN  
YANG, Heping, Shanghai 201203, CN  
(54) **Benzazepinový derivát, způsob přípravy, farmaceutická kompozice a jejich použití**  
(32) 201610296748, 201610589219, 201610965360, 201710020298,  
201710054038  
(31) 06.05.2016, 25.07.2016, 04.11.2016, 12.01.2017, 24.01.2017  
(33) CN, CN, CN, CN, CN  
(86) PCT/CN2017/083031  
(87) WO 2017/190669  
(74) PATENTSERVIS Praha a.s., Na Podkovce 281/10, Praha 4, Podolí, 14700
- 
- (97) **EP 3456340**  
(47) 16.02.2022  
(97) 20.03.2019  
(51) **A61K 38/26** (2006.01)  
**A61P 3/10** (2006.01)  
(96) 08.01.2008  
(96) 18201976.0  
(73) The Trustees of the University of Pennsylvania, Philadelphia, PA 19104-  
6283, US  
Children's Hospital of Philadelphia, Philadelphia, PA 19104, US  
(72) STOFFERS, Doris, Moorestown, NJ New Jersey 08057, US  
DE LEON, Diva D, Penn Valley, PA Pennsylvania 19072, US  
STANLEY, Charles, Drexel Hil, PA Pennsylvania 19026, US  
(54) **Antagonista receptoru GLP-1 pro použití při léčbě vroženého hyperinzulinismu**  
(32) 87903307 P  
(31) 08.01.2007  
(33) US  
(74) PatentEnter s.r.o., Koliště 1965/13a, Brno, Černá Pole, 60200
- 
- (97) **EP 3464336**  
(47) 16.03.2022  
(97) 07.12.2017  
(51) **C07K 5/065** (2006.01)  
**C07K 5/06** (2006.01)  
**C07K 5/02** (2006.01)  
**C07K 14/475** (2006.01)  
**A61K 38/22** (2006.01)  
**A61K 38/00** (2006.01)  
(96) 01.06.2017  
(96) 17807519.8  
(73) Athira Pharma, Inc., Bothell, WA 98011, US  
(72) KAWAS, Leen, H., Seattle WA 98195, US  
SINGH, Jasbir, Seattle WA 98195, US

STEWART, Lansing Joseph, Seattle WA 98195, US  
BAKER, William, R., WA 98195, US  
(54) **Sloučeniny**  
(32) 201662344305 P  
(31) 01.06.2016  
(33) US  
(86) PCT/US2017/035547  
(87) WO 2017/210489  
(74) PatentEnter s.r.o., Koliště 1965/13a, Brno, Černá Pole, 60200

(97) **EP 3466688**  
(47) 30.03.2022  
(97) 10.04.2019  
(51) **B41F 13/00** (2006.01)  
**B41F 27/00** (2006.01)  
**B41F 27/12** (2006.01)  
(96) 21.08.2018  
(96) 18189890.9  
(73) Windmöller & Hölscher KG, 49525 Lengerich, DE  
(72) Borger, Alexander, 49525 Lengerich, DE  
(54) **Transportní jednotka k transportu tiskových návléků (sleevů), transportní zařízení, systém pro produkci tiskoviny a způsob vystrojení**  
(32) 102017123317  
(31) 09.10.2017  
(33) DE  
(74) PATENTSERVIS Praha a.s., Na Podkovce 281/10, Praha 4, Podolí, 14700

(97) **EP 3469117**  
(47) 26.01.2022  
(97) 14.12.2017  
(51) **C25B 3/07** (2021.01)  
**C25B 3/09** (2021.01)  
**C25B 3/11** (2021.01)  
**C25B 3/27** (2021.01)  
**C25B 9/15** (2021.01)  
**C25B 9/17** (2021.01)  
**C25B 9/75** (2021.01)  
**C25B 11/036** (2021.01)  
**C02F 1/467** (2006.01)  
(96) 08.06.2017  
(96) 17730244.5  
(73) De Nora Holdings US, Inc., Concord, OH 44077, US  
(72) BOAL, Andrew Kiskadden, N.E. Albuquerque, New Mexico 87109, US  
(54) **Elektrolytická výroba organických chloraminových roztoků**  
(32) 201662348100 P, 201762481820 P  
(31) 09.06.2016, 05.04.2017  
(33) US, US  
(86) PCT/GB2017/051660  
(87) WO 2017/212271  
(74) Všeťečka Zelený Švorčík a partneři, advokátní a patentová kancelář, JUDr. Otakar Švorčík, Hálkova 1406/2, Praha 2, Nové Město, 12000

(97) **EP 3470145**  
(47) 16.03.2022  
(97) 17.04.2019  
(51) **B21B 1/06** (2006.01)  
**C21D 8/02** (2006.01)  
(96) 10.10.2017  
(96) 17195782.2  
(73) Outokumpu Oyj, 00180 Helsinki, FI  
(72) Lindner, Stefan, D-47877 Willich, DE  
Heidecker, Claire, D-40549 Duesseldorf, DE  
(54) **Způsob částečné deformace oceli za studena s homogenní tloušťkou**  
(74) Všeťečka Zelený Švorčík a partneři, advokátní a patentová kancelář, JUDr. Michal Havlík, Hálkova 1406/2, Praha 2, Nové Město, 12000

(97) **EP 3472510**  
(47) 19.01.2022  
(97) 28.12.2017  
(51) **F21S 2/00** (2016.01)  
**F21K 9/00** (2016.01)  
**F21K 9/90** (2016.01)  
**G09F 9/33** (2006.01)  
**G09F 9/302** (2006.01)  
**F21Y 115/10** (2016.01)  
**F21Y 107/60** (2016.01)

**F21Y 105/12** (2016.01)  
**G09F 9/30** (2006.01)  
(96) 21.06.2016  
(96) 16906193.4  
(73) Ledfoil Finland Oy, 90460 Oulunsalo, FI  
(72) MOILANEN, Pekka, 90670 Oulu, FI  
(54) **LED obrazovka nebo osvětlovací prostředky se strukturou pružného filmu**  
(86) PCT/FI2016/050450  
(87) WO 2017/220847  
(74) Všeťečka Zelený Švorčík a partneři, advokátní a patentová kancelář, JUDr. Michal Havlík, Hálkova 1406/2, Praha 2, Nové Město, 12000

(97) **EP 3472930**  
(47) 16.03.2022  
(97) 28.12.2017  
(51) **H02P 6/10** (2006.01)  
**H02P 21/05** (2006.01)  
(96) 20.06.2016  
(96) 16732262.7  
(73) Nuovo Pignone Tecnologie Srl, 50127 Florence, IT  
(72) TENCA, Pierluigi, 85748 München, DE  
ROTONDO, Paola, 50127 Florence, IT  
SGRO', Daniele, 50127 Florence, IT  
MEUCCI, Francesco, 50127 Florence, IT  
(54) **Systémy a metody pro omezování kmitů v systémech turbínových strojních zařízeních**  
(86) PCT/EP2016/064198  
(87) WO 2017/220117  
(74) FISCHER IP s.r.o., Na hrobci 294/5, Praha 2, Nové Město, 12800

(97) **EP 3473495**  
(47) 26.01.2022  
(97) 21.12.2017  
(51) **F21V 7/00** (2006.01)  
**F21V 23/04** (2006.01)  
**B60Q 1/26** (2006.01)  
**F21S 10/06** (2006.01)  
**B60Q 1/52** (2006.01)  
**F21S 9/02** (2006.01)  
**F21V 21/096** (2006.01)  
F21Y 115/10 (2016.01)  
F21W 111/00 (2006.01)  
(96) 15.06.2017  
(96) 17812809.6  
(73) Netun Solutions, S.L., 36201 Vigo (Pontevedra), ES  
(72) TORRE SARMIENTO, Jorge, 36201 Vigo (Pontevedra), ES  
(54) **Pohyblivé nouzové světelné zařízení**  
(32) 201630780 U  
(31) 16.06.2016  
(33) ES  
(86) PCT/ES2017/070431  
(87) WO 2017/216409  
(74) PatentEnter s.r.o., Koliště 1965/13a, Brno, Černá Pole, 60200

(97) **EP 3483028**  
(47) 23.02.2022  
(97) 15.05.2019  
(51) **B61F 5/22** (2006.01)  
**F15B 15/14** (2006.01)  
(96) 09.11.2017  
(96) 17200882.3  
(73) KNORR-BREMSE Systeme für Schienenfahrzeuge GmbH, 80809 München, DE  
(72) MUHR, Jürgen, 82284 Grafrath, DE  
WERMUND, Ulrich, 80469 München, DE  
NIES, Eduard, 82178 Puchheim, DE  
STERRETT, Mark A., 17331 Hannover, PA, US  
(54) **Vyrovnávací systém pro vozidlo, zejména kolejové vozidlo**  
(74) Všeťečka Zelený Švorčík a partneři, advokátní a patentová kancelář, JUDr. Michal Havlík, Hálkova 1406/2, Praha 2, Nové Město, 12000

(97) **EP 3492897**  
(47) 26.01.2022  
(97) 01.02.2018  
(51) **G01L 25/00** (2006.01)

	<i>G01L 1/02</i>	(2006.01)	(74) ŠTROS & KUSÁK advokátní a patentová kancelář, JUDr. David Štros, advokát, Národní 58/32, Praha 1, Nové Město, 11000
	<i>F15B 15/02</i>	(2006.01)	
	<i>G01G 23/01</i>	(2006.01)	
(96)	<i>G01L 27/00</i>	(2006.01)	(97) <b>EP 3542412</b>
(96)	29.07.2017		(47) 26.01.2022
(96)	17833606.1		(97) 24.05.2018
(73)	Kunshan Innovation Testing Instruments Co., Ltd., Kunshan, Jiangsu 215311, CN		(51) <b>H01M 10/6569</b> (2014.01)
	Shanghai Institute of Process Automation & Instrumentation, Xuhui District Shanghai 200233, CN		<b>H01M 10/643</b> (2014.01)
(72)	TAO, Zecheng, Kunshan Jiangsu 215311, CN		<b>H01M 10/6554</b> (2014.01)
	ZHANG, Huaisuo, Shanghai 200233, CN		<b>H01M 10/625</b> (2014.01)
	BIAN, Aimin, Shanghai 200233, CN		(96) 17.11.2017
(54)	<b>Přesné měřicí zařízení pro kalibrovač síly a porovnávač silových hodnot</b>		(96) 17871285.7
(32)	201610608135		(73) Romeo Systems, Inc., Vernon, CA 90058, US
(31)	29.07.2016		(72) HARRIS, Porter, CA 91105, US
(33)	CN		WANG, Qian, Vernon, CA 90058, US
(86)	PCT/CN2017/095075		VITE, Berton, CA 92646-6756, US
(87)	WO 2018/019303		GREENE, W., Hunter, Vernon, CA 90058, US
(74)	HARBER IP s.r.o., Dukelských hrdinů 567/52, Praha 7, Holešovice, 17000		(54) <b>SYSTÉMY A ZPŮSOB TEPELNÉHO MANAGMENTU BATERIÍ VYUŽÍVAJÍCÍ ODPAŘOVACÍ KOMORU</b>
(97)	<b>EP 3500596</b>		(32) 201662424054 P
(47)	30.03.2022		(31) 18.11.2016
(97)	22.02.2018		(33) US
(51)	<i>C08C 1/02</i> (2006.01)		(86) PCT/US2017/062253
	<i>C08C 1/15</i> (2006.01)		(87) WO 2018/094187
	<i>C08L 7/02</i> (2006.01)		(74) Všeťečka Zelený Švorčík a partneři, advokátní a patentová kancelář, JUDr. Michal Havlík, Hálkova 1406/2, Praha 2, Nové Město, 12000
(96)	11.08.2017		(97) <b>EP 3542996</b>
(96)	17765258.3		(47) 09.03.2022
(73)	Versalis S.p.A., 20097 San Donato Milanese (MI), IT		(97) 25.09.2019
(72)	GAGLIARDI, Giacomo, 48024 Massa Lombarda (RA), IT		(51) <b>B29C 65/02</b> (2006.01)
	REGATTIERI, Giovanni, 46040 Rodigo (MN), IT		<b>B29C 65/48</b> (2006.01)
	MAZZOTTI, Emanuele, 48123 S. Alberto (RA), IT		<b>E06B 3/96</b> (2006.01)
(54)	<b>Tuhnutí přírodního latexu polykvarterními polymery</b>		<b>B29C 65/00</b> (2006.01)
(32)	201600086155		<b>B29C 37/04</b> (2006.01)
(31)	19.08.2016		B29C 65/14 (2006.01)
(33)	IT		B29C 65/20 (2006.01)
(86)	PCT/IB2017/054908		B29L 31/00 (2006.01)
(87)	WO 2018/033840		(96) 19.03.2019
(74)	Všeťečka Zelený Švorčík a partneři, advokátní a patentová kancelář, JUDr. Michal Havlík, Hálkova 1406/2, Praha 2, Nové Město, 12000		(96) 19163672.9
(97)	<b>EP 3502364</b>		(73) Urban GmbH & Co. Maschinenbau KG, 87700 Memmingen, DE
(47)	09.03.2022		(72) Henkel, Markus, 87752 Holzgünz-Schwaighausen, DE
(97)	26.06.2019		(54) <b>Způsob pro opracování rámu nebo dílčího rámu</b>
(51)	<i>E03C 1/122</i> (2006.01)		(32) 102018106400
	<i>F16L 55/07</i> (2006.01)		(31) 19.03.2018
(96)	18.12.2018		(33) DE
(96)	18213735.6		(74) Všeťečka Zelený Švorčík a partneři, advokátní a patentová kancelář, JUDr. Michal Havlík, Hálkova 1406/2, Praha 2, Nové Město, 12000
(73)	Sanitärtechnik Eisenberg GmbH, 07607 Eisenberg/Thür., DE		(97) <b>EP 3543337</b>
(72)	DAUER, Sebastian, 96472 Rödental, DE		(47) 20.04.2022
	FORKEL, Frank, 96472 Rödental, DE		(97) 24.05.2018
	ULLRICH, Stefan, 96472 Rödental, DE		(51) <b>C12N 15/09</b> (2006.01)
(54)	<b>Zavzdušňovač potrubí a systém pro zavzdušnění potrubí</b>		<b>A61K 39/395</b> (2006.01)
(32)	102017130596		<b>A61K 49/16</b> (2006.01)
(31)	19.12.2017		<b>A61P 35/00</b> (2006.01)
(33)	DE		<b>C07K 16/18</b> (2006.01)
(74)	PatentEnter s.r.o., Koliště 1965/13a, Brno, Černá Pole, 60200		<b>C07K 16/30</b> (2006.01)
			<b>C07K 17/00</b> (2006.01)
			<b>C12N 1/15</b> (2006.01)
			<b>C12N 1/19</b> (2006.01)
			<b>C12N 1/21</b> (2006.01)
			<b>C12N 5/10</b> (2006.01)
			<b>C12P 21/02</b> (2006.01)
			<b>A61K 47/68</b> (2017.01)
			<b>C07K 16/28</b> (2006.01)
(97)	<b>EP 3533947</b>		(96) 17.11.2017
(47)	26.01.2022		(96) 17870672.7
(97)	04.09.2019		(73) Astellas Pharma Inc., Chuo-ku Tokyo 103-8411, JP
(51)	<i>E04D 13/03</i> (2006.01)		(72) MORINAKA, Akifumi, Tokyo 103-8411, JP
(96)	27.12.2018		SHIRAI, Hiroki, Tokyo 103-8411, JP
(96)	18248013.7		HIRAYAMA, Kazunori, Tokyo 103-8411, JP
(73)	VKR Holding A/S, 2970 Hørsholm, DK		HOSOGAI, Naomi, Tokyo 103-8411, JP
(72)	ANSØ, Bo, 2970 Hørsholm, DK		DOIHARA, Hitoshi, Tokyo 103-8411, JP
(54)	<b>Nosný rám izolačního rámu střešního okna a způsob montáže nosné rámu</b>		(54) <b>Nový anti-lidský MUC1 protilátkový FAB fragment</b>
(32)	PA201771027		(32) 2016224811
(31)	27.12.2017		
(33)	DK		

(31) 18.11.2016  
(33) JP  
(86) PCT/JP2017/041486  
(87) WO 2018/092885  
(74) VŠetečka Zelený Švorčík a partneři, advokátní a patentová kancelář, JUDr. Michal Havlík, Hálkova 1406/2, Praha 2, Nové Město, 12000

(97) **EP 3561448**  
(47) 26.01.2022  
(97) 30.10.2019  
(51) **G01B 15/02** (2006.01)  
**G01B 15/00** (2006.01)  
**G01F 23/284** (2006.01)  
**G01F 23/288** (2006.01)  
**B22D 2/00** (2006.01)  
**F27D 21/00** (2006.01)  
(96) 23.04.2018  
(96) 18168729.4  
(73) Berthold Technologies GmbH & Co. KG, 75323 Bad Wildbad, DE  
(72) Rödfalk, Albert, 247 55 Dalby, SE  
(54) **Způsob detekce hladiny taveniny, způsob detekce tloušťky tavicího prášku a detekční systém**  
(74) Čermák a spol., JUDr. Karel Čermák Ph.D., LL.M., Elišky Peškové 735/15, Praha 5, Smíchov, 15000

(97) **EP 3570597**  
(47) 19.01.2022  
(97) 20.11.2019  
(51) **H04W 48/16** (2009.01)  
**H04L 5/00** (2006.01)  
(96) 21.06.2012  
(96) 19168019.8  
(73) Telefonaktiebolaget LM Ericsson (publ), 164 83 Stockholm, SE  
(72) WALLÉN, Anders, 271 31 Ystad, SE  
WILHELMSSON, Leif, 247 55 Dalby, SE  
ERIKDDON, Erik, 585 93 Linköping, SE  
LINDOFF, Bengt, 237 35 Bjärred, SE  
AXMON, Joakim, 216 31 Limhamn, SE  
(54) **Podpora v celulárním komunikačním systému pro komunikační zařízení s omezenou šířkou pásma**  
(32) 201161501310 P, 201213398786  
(31) 27.06.2011, 16.02.2012  
(33) US, US  
(74) KOREJZOVA LEGAL v.o.s., JUDr. Petra Sauvage de Brantes, Korunní 810/104, Praha 10, Vinohrady, 10100

(97) **EP 3571337**  
(47) 23.02.2022  
(97) 22.11.2018  
(51) **D02G 3/02** (2006.01)  
**D03D 15/00** (2021.01)  
**B60D 5/00** (2006.01)  
**F16P 3/02** (2006.01)  
(96) 09.05.2018  
(96) 18723507.2  
(73) Gustav Ernstmeier GmbH & Co. KG, 32049 Herford, DE  
(72) HAMBUSCH, Philipp, 32584 Löhne, DE  
(54) **Nosný materiál pro měchy**  
(32) 102017111024  
(31) 19.05.2017  
(33) DE  
(86) PCT/EP2018/062005  
(87) WO 2018/210655  
(74) Macek and Partners, Mgr. Jiří Macek, Sázavská 751/16, Praha 2, Vinohrady, 12000

(97) **EP 3573304**  
(47) 23.03.2022  
(97) 27.11.2019  
(51) **H04W 12/80** (2021.01)  
**H04W 8/26** (2009.01)  
**H04W 12/02** (2009.01)  
**H04L 29/06** (2006.01)  
(96) 23.05.2018  
(96) 18173821.2  
(73) EXFO Oy, 90590 Oulu, FI

(72) Mäkelä, Tuure, 90590 Oulu, FI  
Niiranen, Taisto, 90590 Oulu, FI  
Ainali, Timo, 90590 Oulu, FI  
Ikäheimo, Jorma, 90590 Oulu, FI  
(54) **Způsob a uspořádání pro detekci identity účastníka**  
(74) Traplová Hakr Kubát, advokátní a patentová kancelář, Ing. Jan Kubát patentový zástupce, Přístavní 24, Praha 7, 17000

(97) **EP 3587815**  
(47) 02.03.2022  
(97) 01.01.2020  
(51) **F04B 37/14** (2006.01)  
**F04C 25/02** (2006.01)  
**F04D 19/00** (2006.01)  
**F04D 19/04** (2006.01)  
**F04D 29/52** (2006.01)  
**F04D 29/64** (2006.01)  
**F04D 29/02** (2006.01)  
**F16B 21/06** (2006.01)  
(96) 28.06.2018  
(96) 18180487.3  
(73) PFEIFFER VACUUM GMBH, 35614 Asslar, DE  
(72) Oberbeck, Sebastian, 35781 Weilburg, DE  
(54) **Vakuové zařízení**  
(74) KANIA, SEDLÁK, SMOLA, s.r.o., Mendlovo náměstí 907/1a, Brno, Staré Brno, 60300

(97) **EP 3588137**  
(47) 30.03.2022  
(97) 01.01.2020  
(51) **G01S 13/93** (2020.01)  
**G01S 13/78** (2006.01)  
**G01S 13/76** (2006.01)  
(96) 03.06.2019  
(96) 19177846.3  
(73) Thales, 92400 Courbevoie, FR  
(72) BILLAUD, Philippe, 91470 LIMOURS, FR  
(54) **Způsob detekce a lokalizace falešných ADS-B cílů a systém sekundárních radarů provádějících takový způsob**  
(32) 1800657  
(31) 25.06.2018  
(33) FR  
(74) PATENTSERVIS Praha a.s., Na Podkovce 281/10, Praha 4, Podolí, 14700

(97) **EP 3601764**  
(47) 19.01.2022  
(97) 27.09.2018  
(51) **F02B 77/04** (2006.01)  
(96) 19.03.2018  
(96) 18712474.8  
(73) Flex Fuel - Energy Development, 06560 Valbonne, FR  
(72) LE POLLES, Sébastien, Alain, 77690 Montigny-sur-Loing, FR  
(54) **Zlepšení zařízení pro čištění motoru s vnitřním spalováním**  
(32) 1770270  
(31) 20.03.2017  
(33) FR  
(86) PCT/IB2018/051821  
(87) WO 2018/172910  
(74) Traplová Hakr Kubát, advokátní a patentová kancelář, Ing. Jan Kubát, patentový zástupce, Přístavní 24, Praha 7, 17000

(97) **EP 3609662**  
(47) 09.03.2022  
(97) 18.10.2018  
(51) **B27L 5/00** (2006.01)  
**B27D 1/00** (2006.01)  
(96) 13.04.2018  
(96) 18728506.9  
(73) ofs - Beteiligungs - GmbH Holding, 88353 Kisslegg, DE  
(72) KRAFT, Peter, 88353 Kisslegg, DE  
REUTER, Julian, 88362 Wolfegg/Rötenbach, DE  
KOEHN, Moritz, 88353 Kisslegg, DE  
WURSTER, Felix, 88353 Kisslegg, DE  
(54) **Způsob výroby dýhy z ratanu, dýhového listu a tvarovaného dílu a její použití**  
(32) 102017003643

(31) 13.04.2017  
(33) DE  
(86) PCT/DE2018/000102  
(87) WO 2018/188680  
(74) ŽOVICOVÁ & ŽOVIC IP, s.r.o., Záhradnícka 36, Bratislava, 82108

(97) **EP 3635193**  
(47) 09.03.2022  
(97) 06.12.2018  
(51) **E04F 13/24** (2006.01)  
**E04C 2/32** (2006.01)  
**E04B 2/96** (2006.01)  
**E04F 13/08** (2006.01)  
**E04F 13/073** (2006.01)  
**E04B 2/74** (2006.01)

(96) 23.05.2018  
(96) 18733676.3  
(73) Renson Ventilation NV, 8790 Waregem, BE  
(72) HOUFFLYN, John Urbain, 8790 Waregem, BE  
VANLUCHENE, Kristof, 9870 Machelen, BE  
DEPRAETERE, Lieven Andr, 8510 Bellegem, BE  
DE FRENE, Joost Benjamin Renaat, 8790 Waregem, BE  
DELMOTTE, Elie Henri tte, 8500 Kortrijk, BE

(54) **Obklad stěn**  
(32) 201705391  
(31) 31.05.2017  
(33) BE  
(86) PCT/IB2018/053641  
(87) WO 2018/220481  
(74) PatentEnter s.r.o., Koliště 1965/13a, Brno, Černá Pole, 60200

(97) **EP 3649654**  
(47) 16.02.2022  
(97) 10.01.2019  
(51) **G21C 17/00** (2006.01)  
**G21C 17/07** (2006.01)

(96) 14.06.2018  
(96) 18737161.2  
(73) Framatome GmbH, 91052 Erlangen, DE  
(72) LANGENBERGER, Jan, 91090 Effeltrich, DE  
HUMMEL, Wolfgang, 92318 Neumarkt, DE  
ALBRECHT, Thomas, 90765 Fürth, DE  
ZIMMERMANN, Christoph, 91096 Möhrendorf, DE  
MICHALSKY, Marc, 02791 Oderwitz, DE  
ZEH, Peter, 90542 Eckental, DE  
BURCHARDT, Carsten, 55270 Schwabenheim, DE

(54) **Analytické zařízení pro detekci produktů štěpení měřením radioaktivity**  
(32) 102017114835  
(31) 04.07.2017  
(33) DE  
(86) PCT/EP2018/065899  
(87) WO 2019/007661  
(74) A. Holas & partner, Patentová a známková kancelář, Ing. Mgr. Hana Holasová, Křížová 105/4, Brno, Staré Brno, 60300

(97) **EP 3656373**  
(47) 16.02.2022  
(97) 27.05.2020  
(51) **A61J 9/00** (2006.01)  
**A61M 5/31** (2006.01)  
**A61M 5/315** (2006.01)  
**A61M 5/28** (2006.01)  
**A61F 9/00** (2006.01)  
**A61K 9/00** (2006.01)  
**A61K 38/17** (2006.01)  
**A61M 5/178** (2006.01)  
**A61P 9/00** (2006.01)  
**A61P 9/10** (2006.01)  
**A61P 27/02** (2006.01)  
**A61P 35/00** (2006.01)  
**A61P 43/00** (2006.01)

(96) 25.01.2013  
(96) 19210117.8  
(73) Novartis AG, 4056 Basel, CH  
(72) SIGG, Juergen, 4002 Basel, CH

ROYER, Christophe, 4002 Basel, CH  
BRYANT, Andrew Mark, 4002 Basel, CH  
BUETTGEN, Heinrich Martin, 4002 Basel, CH  
PICCI, Marie, 4002 Basel, CH

(54) **Injekční stříkačka**  
(32) 12174860, 12189649, 202012011016 U, 2012101677, 2012101678, 202012011260 U, 202012011259 U, 12195360, 202013000688 U, 2013100071, 2013100070  
(31) 03.07.2012, 23.10.2012, 16.11.2012, 16.11.2012, 16.11.2012, 23.11.2012, 23.11.2012, 03.12.2012, 23.01.2013, 23.01.2013, 23.01.2013  
(33) EP, EP, DE, AU, AU, DE, DE, EP, DE, AU, AU  
(74) Traplová Hakr Kubát, advokátní a patentová kancelář, Ing. Jan Kubát, patentový zástupce, Přístavní 24, Praha 7, 17000

(97) **EP 3659912**  
(47) 26.01.2022  
(97) 03.06.2020  
(51) **B64C 27/08** (2006.01)  
(96) 30.11.2018  
(96) 18382880.5

(73) UMILES Urban Air Mobility, S.L, 48011 Bilbao (Bizkaia), ES  
(72) Iglesias Aguinaga, Iñaki, 20009 San Sebastián - Guipúzcoa, ES  
Lasa Aguirrebengoa, Joseba, 20009 San Sebastián - Guipúzcoa, ES  
(54) **Vzdušné prostředky s nespřaženými stupni volnosti**  
(74) Rott, Růžička & Guttman a spol., Vyskočilova 1566, Praha 4, Michle, 14000

(97) **EP 3661954**  
(47) 09.02.2022  
(97) 07.02.2019  
(51) **C07K 14/54** (2006.01)  
**A61K 47/60** (2017.01)  
**A61K 47/54** (2017.01)

(96) 03.08.2018  
(96) 18759207.6  
(73) Amgen Inc., Thousand Oaks, California 91320-1799, US  
(72) ALI, Khaled, M.K.Z., Thousand Oaks CA 91320, US  
AGRAWAL, Neeraj, Jagdish, Thousand Oaks CA 91320, US  
KANNAN, Gunasekaran, Thousand Oaks CA 91320, US  
FOLTZ, Ian, Thousand Oaks CA 91320, US  
WANG, Zhulun, Thousand Oaks CA 91320, US  
BATES, Daren, Thousand Oaks CA 91320, US  
MOCK, Marissa, Thousand Oaks CA 91320, US  
TAKENAKA, Shunseke, Thousand Oaks CA 91320, US

(54) **Muteiny interleukinu 21 a způsoby léčení**  
(32) 201762540692 P, 201862616733 P  
(31) 03.08.2017, 12.01.2018  
(33) US, US  
(86) PCT/US2018/045105  
(87) WO 2019/028316  
(74) Traplová Hakr Kubát, advokátní a patentová kancelář, Ing. Jan Kubát, patentový zástupce, Přístavní 24, Praha 7, 17000

(97) **EP 3672941**  
(47) 09.02.2022  
(97) 28.02.2019  
(51) **C07D 213/73** (2006.01)  
**C07D 213/75** (2006.01)  
**C07D 401/14** (2006.01)  
**C07D 498/14** (2006.01)  
**A61K 31/5377** (2006.01)  
**A61P 35/00** (2006.01)

(96) 23.08.2018  
(96) 18759308.2  
(73) Sprint Bioscience AB, 141 57 Huddinge, SE  
(72) LINDSTRÖM, Johan, 141 57 Huddinge, SE  
FORSBLOM, Rickard, 141 57 Huddinge, SE  
GINMAN, Tobias, 141 57 Huddinge, SE  
RAHM, Fredrik, 141 57 Huddinge, SE  
VIKLUND, Jenny, 141 57 Huddinge, SE

(54) **Sloučeniny pyridylpyridonu**  
(32) 17187544  
(31) 23.08.2017  
(33) EP

- (86) PCT/EP2018/072788  
(87) WO 2019/038387  
(74) PATENTSERVIS Praha a.s., Na Podkovce 281/10, Praha 4, Podolí, 14700
- 
- (97) **EP 3683005**  
(47) 26.01.2022  
(97) 31.05.2019  
(51) **B23K 35/362** (2006.01)  
**B23K 35/02** (2006.01)  
**B23K 35/36** (2006.01)  
B23K 35/26 (2006.01)  
C22C 13/00 (2006.01)  
(96) 24.08.2018  
(96) 18847207.0  
(73) Senju Metal Industry Co., Ltd., Tokyo 120-8555, JP  
(72) KAWASAKI, Hiroyoshi, Tokyo 120-8555, JP  
SHIRATORI, Masato, Tokyo 120-8555, JP  
NISHIZAKI, Takahiro, Tokyo 120-8555, JP  
KAWANAGO, Tomohisa, Tokyo 120-8555, JP  
(54) **Tavidlo a pájecí pasta**  
(32) 2017225681  
(31) 24.11.2017  
(33) JP  
(86) PCT/JP2018/031263  
(87) WO 2019/102671  
(74) Čermák a spol., JUDr. Karel Čermák Ph.D., LL.M., Elišky Peškové  
735/15, Praha 5, Smíchov, 15000
- 
- (97) **EP 3692668**  
(47) 26.01.2022  
(97) 11.04.2019  
(51) **H04L 5/00** (2006.01)  
(96) 02.10.2018  
(96) 18792509.4  
(73) Telefonaktiebolaget LM Ericsson (publ), 164 83 Stockholm, SE  
(72) GAO, Shiwei, Nepean, Ontario K2J 0H5, CA  
FAXÉR, Sebastian, SE-177 53 Järfälla, SE  
MURUGANATHAN, Siva, Stittsville, Ontario K2S 0R3, CA  
(54) **Signalizace pro měření MU rušení s NXP CSI-RS**  
(32) 201762567015 P  
(31) 02.10.2017  
(33) US  
(86) PCT/IB2018/057642  
(87) WO 2019/069227  
(74) KOREJZOVA LEGAL v.o.s., JUDr. Petra Sauvage de Brantes, Korunní  
810/104, Praha 10, Vinohrady, 10100
- 
- (97) **EP 3694843**  
(47) 26.01.2022  
(97) 18.04.2019  
(51) **C07D 307/87** (2006.01)  
**A61K 31/343** (2006.01)  
**A61P 25/24** (2006.01)  
(96) 09.10.2018  
(96) 18796753.4  
(73) Hasleton, Mark, 4338111 Raanana, IL  
(72) FRENKEL, Anton, 42202 Netanya, IL  
WU, Raeann Ruiyun, Montville, NJ 07045, US  
(54) **Nová sůl a pevné formy escitalopramu**  
(32) 201762569755 P  
(31) 09.10.2017  
(33) US  
(86) PCT/IB2018/057824  
(87) WO 2019/073388  
(74) Rott, Růžička & Guttmann a spol., Vyskočilova 1566, Praha 4, Michle,  
14000
- 
- (97) **EP 3700724**  
(47) 30.03.2022  
(97) 02.05.2019  
(51) **B26D 1/00** (2006.01)  
**B26D 1/45** (2006.01)  
**B26D 1/18** (2006.01)  
**B26D 3/00** (2006.01)  
**B29C 65/00** (2006.01)  
(96) 15.10.2018
- 
- (96) 18812346.7  
(73) VMI Holland B.V., 8161 RK Epe, NL  
(72) VAN LAAR, Gerardus Johannes Catharina, 8161 RK Epe, NL  
NIJLAND, Gerrit Roy, 8161 RK Epe, NL  
OTTO, Cornelis-Jan, 8161 RK Epe, NL  
VIS, Dries, 8161 RK Epe, NL  
(54) **Zařízení pro výrobu pneumatik a způsob spojování nebo řezání  
součástí pneumatik**  
(32) 2019785  
(31) 23.10.2017  
(33) NL  
(86) PCT/NL2018/050674  
(87) WO 2019/083355  
(74) DANĚK & PARTNERS Advokátní a patentová kancelář, Ing. Dr. Vilém  
Daněk, patentový zástupce, Vinohradská 403/17, Praha 2, Vinohrady,  
12000
- 
- (97) **EP 3716419**  
(47) 26.01.2022  
(97) 30.09.2020  
(51) **H01T 4/04** (2006.01)  
**H01T 4/06** (2006.01)  
**H01T 4/08** (2006.01)  
**H02H 9/04** (2006.01)  
**H01Q 1/50** (2006.01)  
(96) 13.12.2011  
(96) 20173900.0  
(73) Raycap, S.A., 15124 Athens, GR  
(72) MILLER, Douglas, Wayne, Post Falls, ID Idaho 83854, US  
SAMARAS, Konstantinos, 15124 Maroussi, Athens, GR  
RICHARDS, Kelly, Rae, Post Falls, ID Idaho 83854, US  
FRAGKOS, Anastasios, 15124 Maroussi, Athens, GR  
SULLIVAN, Daniel, Joseph, Post Falls, ID Idaho 83854, US  
MARATHIAS, Megaklis, 15124 Maroussi, Athens, GR  
(54) **Systém přepětové ochrany pro bezdrátové komunikační systémy**  
(32) 201161440609 P, 201113301720  
(31) 08.02.2011, 21.11.2011  
(33) US, US  
(74) KOREJZOVA LEGAL v.o.s., JUDr. Petra Sauvage de Brantes, Korunní  
810/104, Praha 10, Vinohrady, 10100
- 
- (97) **EP 3721058**  
(47) 23.03.2022  
(97) 13.06.2019  
(51) **F01D 5/28** (2006.01)  
**F01D 9/04** (2006.01)  
**F01D 25/24** (2006.01)  
(96) 03.12.2018  
(96) 18819011.0  
(73) Safran Aircraft Engines, 75015 Paris, FR  
Safran Helicopter Engines, 64510 Bordes, FR  
(72) TABLEAU, Nicolas, Paul, 77550 Moissy-Cramayel, FR  
CONGRATEL, Sébastien, Serge, Francis, 77550 Moissy-Cramayel, FR  
QUENNEHEN, Lucien, Henri, Jacques, 77550 Moissy-Cramayel, FR  
LEPRETRE, Gilles, Gérard, Claude, 77550 Moissy-Cramayel, FR  
BOISSELEAU, Denis, Daniel, Jean, 77550 Moissy-Cramayel, FR  
(54) **Spoj mezi úsekem distributoru z kompozitu s keramickou maticí a  
kovovou podpěrou turbíny turbínového stroje**  
(32) 1761680  
(31) 05.12.2017  
(33) FR  
(86) PCT/EP2018/083378  
(87) WO 2019/110526  
(74) Všeťečka Zelený Švorčík a partneři, advokátní a patentová kancelář, JUDr.  
Michal Havlík, Hálkova 1406/2, Praha 2, Nové Město, 12000
- 
- (97) **EP 3723939**  
(47) 02.02.2022  
(97) 20.06.2019  
(51) **B25B 21/00** (2006.01)  
(96) 07.12.2018  
(96) 18816025.3  
(73) Atlas Copco Industrial Technique AB, 105 23 Stockholm, SE  
(72) RÖNBLÖM, Johan, 132 37 Saltsjö-Boo, SE  
(54) **Elektrický impulzní nástroj**  
(32) 1730339

(31) 11.12.2017  
(33) SE  
(86) PCT/EP2018/083980  
(87) WO 2019/115387  
(74) PATENTSERVIS Praha a.s., Na Podkovce 281/10, Praha 4, Podolí, 14700

(97) **EP 3724034**  
(47) 26.01.2022  
(97) 20.06.2019  
(51) **B60R 9/10** (2006.01)  
**B60R 9/058** (2006.01)

(96) 26.10.2018  
(96) 18815363.9  
(73) Aurilis Group Italia S.R.L., 12045 Fossano (CN), IT  
(72) GEMESIO, Matteo, 12045 Fossano (CN), IT  
(54) **Zařízení k přepravě jízdních kol na motorových vozidlech**  
(32) 201700143983  
(31) 14.12.2017  
(33) IT  
(86) PCT/IT2018/000140  
(87) WO 2019/116403  
(74) Rott, Růžička & Guttman a spol., Vyskočilova 1566, Praha 4, Michle, 14000

(97) **EP 3726974**  
(47) 19.01.2022  
(97) 27.06.2019  
(51) **A01K 67/033** (2006.01)

(96) 21.12.2018  
(96) 18842477.4  
(73) Protix B.V., 5107 NC Dongen, NL  
(72) JANSEN, Jaco, 4811 BP Breda, NL  
SCHOL, Hendrikus Ant, 5165 AL Waspik, NL  
JÜRGENS, Bastiaan Frederik, 3037 NB Rotterdam, NL  
(54) **Zařízení na chov hmyzu**  
(32) 2020154  
(31) 22.12.2017  
(33) NL  
(86) PCT/NL2018/050870  
(87) WO 2019/125165  
(74) Traplová Hakr Kubát, advokátní a patentová kancelář, Ing. Jan Kubát patentový zástupce, Přístavní 24, Praha 7, 17000

(97) **EP 3727874**  
(47) 16.02.2022  
(97) 27.06.2019  
(51) **B60B 39/02** (2006.01)  
**B60B 39/08** (2006.01)  
**B61C 15/10** (2006.01)

(96) 17.12.2018  
(96) 18825657.2  
(73) Hanning & Kahl GmbH & Co. KG, 33813 Oerlinghausen, DE  
(72) ALTENBEREND, Martin, 33813 Oerlinghausen, DE  
VOIGT, Marcel, 33813 Oerlinghausen, DE  
(54) **Zařízení na vynášení posypového prostředku pro kolejová vozidla**  
(32) 202017107772 U  
(31) 20.12.2017  
(33) DE  
(86) PCT/EP2018/085304  
(87) WO 2019/121563  
(74) Čermák a spol., JUDr. Karel Čermák Ph.D., LL.M., Elišky Peškové 735/15, Praha 5, Smíchov, 15000

(97) **EP 3730697**  
(47) 13.04.2022  
(97) 28.10.2020  
(51) **E02F 3/36** (2006.01)

(96) 11.02.2020  
(96) 20156522.3  
(73) OilQuick Deutschland KG, 82297 Steindorf, DE  
(72) Sieber, Johannes, 86492 Egling, DE  
Kollmann, Michael, 86492 Egling, DE  
(54) **Adaptér pro systém rychlé výměny a systém rychlé výměny s takovým adaptérem**  
(32) 102019106850  
(31) 18.03.2019

(33) DE  
(74) Rott, Růžička & Guttman a spol., Vyskočilova 1566, Praha 4, Michle, 14000

(97) **EP 3733684**  
(47) 26.01.2022  
(97) 04.07.2019  
(51) **C07J 17/00** (2006.01)  
**A61P 1/04** (2006.01)  
**A61P 1/16** (2006.01)  
**C07J 41/00** (2006.01)  
**A61K 31/58** (2006.01)  
**A61K 31/575** (2006.01)  
**C07J 9/00** (2006.01)

(96) 28.12.2018  
(96) 18857390.1  
(73) Universidad del País Vasco/Euskal Herriko Unibertsitatea, 48940 Leioa, Bikaia, ES  
Administración General de la Comunidad Autónoma de Euskadi, 01010 Vitoria-Gasteiz, ES  
Fundació Institut d'Investigació Biomèdica de Bellvitge (IDIBELL), 08908 L'Hospitalet de Llobregat, ES  
Universidad De Salamanca, 37008 Salamanca, ES  
(72) BAÑALES ASURMENDI, Jesús María, 20014 Donostia - San Sebastián, Gipuzkoa, ES  
BUJANDA FERNÁNDEZ DE PIÉROLA, Luis, 20014 Donostia - San Sebastián, Gipuzkoa, ES  
SANTOS LASO, Álvaro, 20014 Donostia - San Sebastián, Gipuzkoa, ES  
COSSÍO MORA, Fernando Pedro, 48940 Leioa, Bizkaia, ES  
RIVILLA DE LA CRUZ, Iván, 48940 Leioa, Bizkaia, ES  
CABALLERO CAMINO, Francisco Javier, 48940 Leioa, Bizkaia, ES  
ESTELLER BADOSA, Manel, 08908 L'Hospitalet de Llobregat, ES  
GARCÍA MARÍN, José Juan, 37007 Salamanca, ES

(54) **Deriváty kyseliny ursodeoxycholové pro léčbu polycystických onemocnění**  
(32) 201731488  
(31) 28.12.2017  
(33) ES  
(86) PCT/ES2018/070840  
(87) WO 2019/129913  
(74) FAJNOR IP s.r.o., Pobřežní 249/46, Praha 8, Karlín, 18600

(97) **EP 3740162**  
(47) 26.01.2022  
(97) 25.07.2019  
(51) **A61F 2/24** (2006.01)  
**A61F 2/00** (2006.01)

(96) 18.01.2019  
(96) 19704135.3  
(73) Edwards Lifesciences Corporation, Irvine, CA 92614, US  
(72) SCHWARTZ, Evan, T., Irvine, CA 92614, US  
CHOW, Sean, Irvine, CA 92614, US  
PAWAR, Sandip, Vasant, Irvine, CA 92614, US  
PATEL, Darshin, S., Irvine, CA 92614, US  
CHHE, Chambory, Irvine, CA 92614, US  
LADDHA, Arpit, Irvine, CA 92614, US  
NGUYEN, Ngoc, Hoang Thi, Irvine, CA 92614, US  
CHU, Waina, Michelle, Irvine, CA 92614, US  
DU, Yuanlong, Irvine, CA 92614, US  
BUKIN, Michael, Irvine, CA 92614, US  
MANASH, Boaz, Irvine, CA 92614, US  
HAIVATOV, Sara, Irvine, CA 92614, US  
LEVI, Tamir S., Irvine, CA 92614, IL

(54) **Potažená protetická srdeční chlopeč**  
(32) 201815876053, 201862703363 P  
(31) 19.01.2018, 25.07.2018  
(33) US, US  
(86) PCT/US2019/014338  
(87) WO 2019/144036  
(74) Rott, Růžička & Guttman a spol., Vyskočilova 1566, Praha 4, Michle, 14000

(97) **EP 3744595**  
(47) 09.02.2022  
(97) 02.12.2020  
(51) **B60W 30/12** (2020.01)

**B60W 30/16** (2020.01)  
**G01C 21/34** (2006.01)  
**B60K 35/00** (2006.01)  
**B60K 37/06** (2006.01)  
**B60K 37/02** (2006.01)  
 B60W 50/14 (2020.01)  
 (96) 30.09.2014  
 (96) 20176410.7  
 (73) VOLKSWAGEN AG, 38440 Wolfsburg, DE  
 (72) BENDEWALD, Lennart, 38442 Wolfsburg, DE  
 HACKENBERG, Linn, 38448 Wolfsburg, DE  
 (54) **Postup pro asistenční systém řidiče vozidla a asistenční systém řidiče vozidla**  
 (32) 102013110864  
 (31) 01.10.2013  
 (33) DE  
 (74) Traplová Hakr Kubát, advokátní a patentová kancelář, Ing. Jan Kubát, patentový zástupce, Přístavní 24, Praha 7, 17000

---

(97) **EP 3746340**  
 (47) 30.03.2022  
 (97) 29.10.2020  
 (51) **B60T 7/12** (2006.01)  
**B60T 1/06** (2006.01)  
 (96) 26.02.2020  
 (96) 20707608.4  
 (73) FAUN Umwelttechnik GmbH & Co. KG, 27711 Osterholz-Scharmbeck, DE  
 (72) SANDKÜHLER, Georg, 27711 Osterholz-Scharmbeck, DE  
 KIRCHHOFF, Johannes, F., Dr., 58636 Iserlohn, DE  
 (54) **Užitkové vozidlo s přídržnou brzdou**  
 (32) 202019102353 U  
 (31) 26.04.2019  
 (33) DE  
 (86) PCT/EP2020/055021  
 (87) WO 2020/216495  
 (74) PatentEnter s.r.o., Koliště 1965/13a, Brno, Černá Pole, 60200

---

(97) **EP 3747033**  
 (47) 02.03.2022  
 (97) 08.08.2019  
 (51) **H01F 6/02** (2006.01)  
**H01F 6/06** (2006.01)  
**H01F 27/32** (2006.01)  
**G21K 1/093** (2006.01)  
**G21B 1/05** (2006.01)  
 G21K 5/04 (2006.01)  
 (96) 31.01.2019  
 (96) 19704419.1  
 (73) Tokamak Energy Ltd, Abingdon, Oxfordshire OX14 4SD, GB  
 (72) SLADE, Robert, Abingdon, Oxfordshire OX14 4SD, GB  
 KRUIP, Marcel, Abingdon, Oxfordshire OX14 3DB, GB  
 VAN NUGTEREN, Bas, Abingdon, Oxfordshire OX14 5TN, GB  
 BRITTLES, Greg, Abingdon, Oxfordshire OX14 3DB, GB  
 RUIZ DE VILLA VALDÉS, Enrique, Oxford, Oxfordshire OX2 6DD, GB  
 BATEMAN, Rod, Abingdon, Oxfordshire OX14 4SD, GB  
 DOWN, Alun, Abingdon, Oxfordshire OX14 4SD, GB  
 (54) **Částečně izolované HTS cívk**  
 (32) 201801621, 201812119, 201818817  
 (31) 01.02.2018, 25.07.2018, 19.11.2018  
 (33) GB, GB, GB  
 (86) PCT/GB2019/050275  
 (87) WO 2019/150123  
 (74) PATENTSERVIS Praha a.s., Na Podkovce 281/10, Praha 4, Podolí, 14700

---

(97) **EP 3748111**  
 (47) 20.04.2022  
 (97) 09.12.2020  
 (51) **E05B 81/54** (2014.01)  
**E05B 81/86** (2014.01)  
**E05B 85/02** (2014.01)  
 (96) 11.05.2020  
 (96) 20173817.6  
 (73) Brose Schliesssysteme GmbH & Co. KG, 42369 Wuppertal, DE  
 (72) Graute, Ludger, 45130 Essen, DE  
 Bekendam, René, 42855 Remscheid, DE

(54) **Zámek pro motorová vozidla**  
 (32) 102019115445  
 (31) 06.06.2019  
 (33) DE  
 (74) Traplová Hakr Kubát, advokátní a patentová kancelář, Ing. Jan Kubát, patentový zástupce, Přístavní 24, Praha 7, 17000

---

(97) **EP 3752426**  
 (47) 05.01.2022  
 (97) 22.08.2019  
 (51) **B65B 23/00** (2006.01)  
**B65B 23/10** (2006.01)  
**B65G 27/10** (2006.01)  
**B65G 27/12** (2006.01)  
**B65G 47/16** (2006.01)  
**B65G 49/05** (2006.01)  
**B65B 5/06** (2006.01)  
**B65G 1/02** (2006.01)  
 (96) 19.02.2019  
 (96) 19709221.6  
 (73) Svejkovsky, Paul, Blake, Dallas TX 75219, US  
 (72) Svejkovsky, Paul, Blake, Dallas TX 75219, US  
 (54) **Systém a způsob nakládání, přepravy a vykládání křehkých výrobků**  
 (32) 201862631705 P  
 (31) 17.02.2018  
 (33) US  
 (86) PCT/US2019/018485  
 (87) WO 2019/161358  
 (74) ŽOVICOVÁ & ŽOVIC IP, s.r.o., Záhradnícka 36, Bratislava, 82108

---

(97) **EP 3759096**  
 (47) 16.02.2022  
 (97) 06.09.2019  
 (51) **C07D 403/04** (2006.01)  
**A61P 35/00** (2006.01)  
**A61K 31/513** (2006.01)  
 (96) 22.02.2019  
 (96) 19709335.4  
 (73) Eli Lilly and Company, Indianapolis, IN 46285, US  
 (72) DALLY, Robert Dean, Indianapolis, Indiana 46206-6288, US  
 GARCIA PAREDES, Maria Cristina, Indianapolis, Indiana 46206-6288, US  
 HEINZ, Lawrence Joseph II, Indianapolis, Indiana 46206-6288, US  
 HOWELL, Jennifer Marie, Indianapolis, Indiana 46206-6288, US  
 NJOROGÉ, Frank George, Indianapolis, Indiana 46206-6288, US  
 WANG, Yan, Indianapolis, Indiana 46206-6288, US  
 ZHAO, Genshi, Indianapolis, Indiana 46206-6288, US  
 (54) **Inhibitory CD73**  
 (32) 201862636978 P, 201862775553 P  
 (31) 01.03.2018, 05.12.2018  
 (33) US, US  
 (86) PCT/US2019/019074  
 (87) WO 2019/168744  
 (74) Vsetečka Zelený Švorčík a partneři, advokátní a patentová kancelář, JUDr. Otakar Švorčík, Hálkova 1406/2, Praha 2, Nové Město, 12000

---

(97) **EP 3760765**  
 (47) 16.03.2022  
 (97) 06.01.2021  
 (51) **C30B 23/02** (2006.01)  
**C30B 29/36** (2006.01)  
 C30B 29/40 (2006.01)  
 (96) 03.07.2019  
 (96) 19184259.0  
 (73) SiCrystal GmbH, 90411 Nürnberg, DE  
 (72) SCHMITT, Erwin, 91091 Großenseebach, DE  
 VOGEL, Michael, 90489 Nürnberg, DE  
 (54) **Systém pro horizontální pěstování vysoce kvalitních polovodičových monokrystalů a způsob jejich výroby**  
 (74) Traplová Hakr Kubát, advokátní a patentová kancelář, Ing. Jan Kubát, patentový zástupce, Přístavní 24, Praha 7, 17000

---

(97) **EP 3762368**  
 (47) 26.01.2022  
 (97) 28.11.2019  
 (51) **C07D 241/20** (2006.01)



	<i>C07D 241/28</i>	(2006.01)	(96)	19727912.8	
	<i>C07D 403/04</i>	(2006.01)	(73)	Versalis S.p.A., 20097 San Donato Milanese (MI), IT	
	<i>C07D 403/08</i>	(2006.01)	(72)	GHELFI, Franco, 41125 Modena, IT	
	<i>C07D 403/14</i>	(2006.01)		FERRANDO, Angelo, 46100 Mantova, IT	
	<i>C07D 405/12</i>	(2006.01)		LONGO, Aldo, 46100 Mantova, IT	
	<i>C07D 413/14</i>	(2006.01)		BUFFAGNI, Mirko, 41125 Mantova, IT	
	<i>C07D 413/04</i>	(2006.01)	(54)	<b>Způsob polymerizace pro syntézu vinylových aromatických polymerů s řízenou strukturou</b>	
	<i>C07D 417/04</i>	(2006.01)	(32)	201800005186	
	<i>A61P 35/00</i>	(2006.01)	(31)	09.05.2018	
	<i>A61K 31/497</i>	(2006.01)	(33)	IT	
(96)	07.03.2019		(86)	PCT/IB2019/053763	
(96)	19768926.8		(87)	WO 2019/215626	
(73)	Incyte Corporation, Wilmington, DE 19803, US		(74)	Rott, Růžička & Guttman a spol., Vyskočilova 1566, Praha 4, Michle, 14000	
(72)	SHEPARD, Stacey, Wilmington, Delaware 19803, US				
	COMBS, Andrew P., Wilmington, Delaware 19803, US				
	FALAHATPISHEH, Nikoo, Wilmington, Delaware 19803, US				
	SHAO, Lixin, Wilmington, Delaware 19803, US		(97)	<b>EP 3822426</b>	
(54)	<b>Aminopyrazindiolové sloučeniny jako PI3K-Y inhibitory</b>		(47)	26.01.2022	
(32)	201862640276 P, 201862702230 P, 201862745873 P		(97)	19.05.2021	
(31)	08.03.2018, 23.07.2018, 15.10.2018		(51)	<b>E04F 13/06</b>	(2006.01)
(33)	US, US, US			<b>E04B 1/76</b>	(2006.01)
(86)	PCT/US2019/021186			<b>E04B 1/94</b>	(2006.01)
(87)	WO 2019/226213			<b>E06B 1/62</b>	(2006.01)
(74)	Všetečka Zelený Švorčík a partneři, advokátní a patentová kancelář, JUDr. Michal Havlík, Hálkova 1406/2, Praha 2, Nové Město, 12000			<b>E06B 5/16</b>	(2006.01)
			(96)	12.11.2019	
			(96)	19208516.5	
(97)	<b>EP 3773494</b>		(73)	Braun, August, 37011 Ceske Budejovice, CZ	
(47)	06.04.2022		(72)	MEYER, Oliver, 8207 Schaffhausen, CH	
(97)	10.12.2020		(54)	<b>Syntetický uzavírací profil se sníženým požárním rizikem</b>	
(51)	<b>A61K 9/00</b>	(2006.01)	(74)	Čermák a spol., JUDr. Karel Čermák Ph.D., LL.M., Elišky Peškové 735/15, Praha 5, Smíchov, 15000	
	<b>A61K 31/465</b>	(2006.01)			
	<b>A24B 13/00</b>	(2006.01)			
	<b>A24B 15/10</b>	(2006.01)	(97)	<b>EP 3829351</b>	
	<b>A24B 15/30</b>	(2006.01)	(47)	23.03.2022	
	<b>A24B 15/38</b>	(2006.01)	(97)	11.06.2020	
(96)	05.06.2020		(51)	<b>A24D 1/20</b>	(2020.01)
(96)	20732727.1			<b>A24D 1/00</b>	(2020.01)
(73)	NCP NextGen A/S, 7100 Vejle, DK			<b>A24D 1/02</b>	(2006.01)
(72)	STAHL, My Ly Lao, 7120 Vejle Ost, DK		(96)	04.12.2019	
	BRUUN, Heidi Ziegler, 7120 Vejle Ost, DK		(96)	19812807.6	
	NIELSEN, Bruno Provstgaard, 7120 Vejle Ost, DK		(73)	Philip Morris Products S.A., 2000 Neuchâtel, CH	
	JAKOBSEN, Bine Hare, 8680 Ry, DK		(72)	LAVANCHY, Frédéric, 2000 Neuchâtel, CH	
(54)	<b>Kompozice sáčku s nikotínem a sáček ji obsahující</b>			JORDIL, Yves, 2000 Neuchâtel, CH	
(32)	PA201900698, PA201970610, PA201970612, PA201970611		(54)	<b>Výrobek generující aerosol s laminovaným obalem</b>	
(31)	07.06.2019, 30.09.2019, 30.09.2019, 30.09.2019		(32)	18210864	
(33)	DK, DK, DK, DK		(31)	06.12.2018	
(86)	PCT/DK2020/050159		(33)	EP	
(87)	WO 2020/244721		(86)	PCT/EP2019/083705	
(74)	Všetečka Zelený Švorčík a partneři, advokátní a patentová kancelář, JUDr. Michal Havlík, Hálkova 1406/2, Praha 2, Nové Město, 12000		(87)	WO 2020/115150	
			(74)	PatentEnter s.r.o., Koliště 1965/13a, Brno, Černá Pole, 60200	
(97)	<b>EP 3781451</b>		(97)	<b>EP 3870864</b>	
(47)	23.02.2022		(47)	30.03.2022	
(97)	21.11.2019		(97)	17.06.2021	
(51)	<b>B61C 15/10</b>	(2006.01)	(51)	<b>F16B 5/06</b>	(2006.01)
(96)	27.09.2018			<b>F16B 5/12</b>	(2006.01)
(96)	18785866.7			<b>F16B 7/04</b>	(2006.01)
(73)	Siemens Mobility GmbH, 81739 München, DE			<b>F16B 7/18</b>	(2006.01)
(72)	BÖGE, Ronny, 82140 Olching, DE		(96)	08.12.2020	
	STELZLE, Wilfried, 85253 Kleinberghofen, DE		(96)	20824155.4	
(54)	<b>Jednotka pro úpravu koleje se zařízením pro vysoušení kolejnic</b>		(73)	Elkamet Kunststofftechnik GmbH, 35216 Biedenkopf, DE	
(32)	102018207753		(72)	SCHOCH, Andreas, 35037 Marburg, DE	
(31)	17.05.2018			RÜHL, Jürgen, 61203 Reichelsheim, DE	
(33)	DE			SCHNEIDER, Marcus, 35232 Dautphetal, DE	
(86)	PCT/EP2018/076348			LANDECK, David, 57319 Bad Berleburg, DE	
(87)	WO 2019/219224			ORTMÜLLER, Michael, 35232 Dautphetal-Herzhausen, DE	
(74)	Čermák a spol., JUDr. Karel Čermák Ph.D., LL.M., Elišky Peškové 735/15, Praha 5, Smíchov, 15000		(54)	<b>Uspořádání spojení</b>	
			(32)	102019133589	
			(31)	09.12.2019	
(97)	<b>EP 3790910</b>		(33)	DE	
(47)	02.03.2022		(86)	PCT/EP2020/085057	
(97)	14.11.2019		(87)	WO 2021/116096	
(51)	<b>C08F 12/08</b>	(2006.01)	(74)	Rott, Růžička & Guttman a spol., Vyskočilova 1566, Praha 4, Michle, 14000	
	<b>C08F 2/06</b>	(2006.01)			
	<b>C08F 2/38</b>	(2006.01)			
(96)	08.05.2019				

(97) **EP 3885009**  
(47) 23.03.2022  
(97) 29.09.2021  
(51) **A63C 5/12** (2006.01)  
(96) 25.03.2020  
(96) 20165635.2  
(73) Head Technology GmbH, 6921 Kennelbach, AT  
(72) HOTTER, Nikolaus, 6900 Bregenz/ Lochau, AT  
HIBBACH, Kai, 6861 Alberschwende, AT  
AMETSBICHLER, Andreas, 83624 Otterfing, DE  
(54) **Těleso kluzné desky s dřevěným jádrem a spojovacími vrstvami PU  
pěny pod a/nebo nad jádrem**  
(74) Čermák a spol., JUDr. Karel Čermák Ph.D., LL.M., Elišky Peškové  
735/15, Praha 5, Smíchov, 15000

(97) **EP 3910095**  
(47) 16.03.2022  
(97) 17.11.2021  
(51) **C25D 17/00** (2006.01)  
**H01L 21/67** (2006.01)  
C25D 21/10 (2006.01)  
(96) 11.05.2020  
(96) 20173988.5  
(73) Semsysco GmbH, 5020 Salzburg, AT  
(72) GLEISSNER, Andreas, 9873 Döbriach, AT  
MARKUT, Franz, 9423 St. Georgen, AT  
(54) **Distribuční systém pro procesní kapalinu pro chemické a/nebo  
elektrolytické povrchové úpravy otočného substrátu**  
(74) Všetečka Zelený Švorčík a partneři, advokátní a patentová kancelář, JUDr.  
Michal Havlík, Hálkova 1406/2, Praha 2, Nové Město, 12000

### Zveřejněné opravené překlady evropských patentových spisů

U následujících udělených evropských patentů s účinky pro Českou republiku byl majitelem předložen opravený překlad patentového spisu do českého jazyka (§35d odst. 2 zákona č. 527/1990 Sb., v platném znění).

Datem zveřejnění opraveného překladu evropského patentového spisu je datum publikace tohoto Věstníku.

(97) EP 3303808 (97) EP 3378862 (97) EP 3724336 (97) EP 3733535

### Zveřejněné překlady pozměněného nebo omezeného znění evropských patentových spisů

U následujících udělených evropských patentů s účinky pro Českou republiku byl majitelem předložen český překlad pozměněného nebo omezeného znění evropského patentového spisu (§35f odst. 3 zákona č. 527/1990 Sb., v platném znění).

Datem zveřejnění překladu pozměněného nebo omezeného znění evropského patentového spisu je datum publikace tohoto Věstníku.

(97) EP 1436271 (97) EP 1962886 (97) EP 2261305 (97) EP 2782463

### Evropské patenty zachované v pozměněném nebo omezeném znění

V této části jsou uvedeny evropské patenty s účinky pro Českou republiku, které byly Evropským úřadem podle článku 102 Úmluvy o udělování evropských patentů zachovány v omezeném znění podle čl. 105a - 105c EPC 2000, nebo v pozměněném znění (§ 35f zákona č. 527/1990 Sb., v platném znění).

(97)	Datum oznámení o zachování patentu	(97)	Datum oznámení o zachování patentu
EP 1585704	27.04.2022	EP 2387563	27.04.2022
EP 1894563	27.04.2022	EP 2931034	27.04.2022
EP 2155915	27.04.2022	EP 3190065	27.04.2022
EP 2371783	27.04.2022	EP 3230671	27.04.2022

### Evropské patenty zrušené Evropským patentovým úřadem

Následující evropské patenty udělené Evropským patentovým úřadem s účinky pro Českou republiku byly zrušeny Evropským patentovým úřadem podle článku 102 Úmluvy o udělování evropských patentů (§ 35f odst 2 zákona č. 527/1990 Sb., v platném znění).

(97) EP 1913138	(97) EP 2391355	(97) EP 2664451	(97) EP 2843011
(97) EP 2081672	(97) EP 2467294	(97) EP 2734549	(97) EP 3078752
(97) EP 2212640	(97) EP 2475455	(97) EP 2801144	(97) EP 3241902
(97) EP 2373578	(97) EP 2516366	(97) EP 2824670	

**PD4A**

**Převod práv a ostatní změny majitelů evropských patentů**

(97) **EP 2323120**  
(73) Samsung Electronics Co., Ltd., Suwon-si, Gyeonggi-do 16677, KR

(97) **EP 2373037**  
(73) Maxell, Ltd., Otokuni-gun, Kyoto 618-8525, JP

(97) **EP 2373037**  
(73) Maxell Holdings, Ltd., Otokuni-gun, Kyoto 618-8525, JP

(97) **EP 2382437**  
(73) RUAG AG, 6032 Emmen, CH

(97) **EP 2403266**  
(73) Maxell, Ltd., Otokuni-gun, Kyoto 618-8525, JP

(97) **EP 2403266**  
(73) Maxell Holdings, Ltd., Otokuni-gun, Kyoto 618-8525, JP

(97) **EP 2531124**  
(73) DGI GROUP, LLC, Howell, 07731, NJ, US

(97) **EP 2727352**  
(73) Qualcomm Incorporated, San Diego, 92121, CA, US

(97) **EP 2774810**  
(73) Bruns Holding GmbH & Co. KG, 26689 Apen, DE

(97) **EP 2847076**  
(73) Eviosys Packaging Switzerland GmbH, 6340 Baar, CH

(97) **EP 2868081**  
(73) Qualcomm Incorporated, San Diego, 92121, CA, US

(97) **EP 2890785**  
(73) Affiris CVD GmbH, 1030 Vienna, AT

(97) **EP 2953743**  
(73) Eviosys Packaging Switzerland GmbH, 6340 Baar, CH

(97) **EP 2969785**  
(73) Eviosys Packaging Switzerland GmbH, 6340 Baar, CH

(97) **EP 3009827**  
(73) PRIORIT AG, 63457 Hanau, DE

(97) **EP 3116854**  
(73) EUROAPI Hungary Limited Liability Company, 1045 Budapest, HU

(97) **EP 3171585**  
(73) Maxell, Ltd., Otokuni-gun, Kyoto 618-8525, JP

(97) **EP 3171585**  
(73) Maxell Holdings, Ltd., Otokuni-gun, Kyoto 618-8525, JP

(97) **EP 3207014**  
(73) SPOLCHEMIE Zebra, a.s., Ústí nad Labem, Ústí nad Labem-centrum, CZ

(97) **EP 3231036**  
(73) Desay SV Automotive Europe GmbH, 99428 Weimar OT Legefefeld, DE

(97) **EP 3281878**  
(73) Möllers Packaging Technology GmbH, 59269 Beckum, DE

(97) **EP 3650652**  
(73) Doosan Škoda Power s.r.o., Plzeň, Jižní Předměstí, CZ

(97) **EP 3656951**  
(73) REHAU Industries SE & Co. KG, 95111 Rehau, DE

(97) **EP 3656951**  
(73) REHAU Automotive SE & Co. KG, 95111 Rehau, DE

(97) **EP 3795744**  
(73) Matthews International GmbH, 48691 Vreden, DE

**FG1K**

**Zapsané užité vzory - přehled podle čísel zápisu**

V období uzávěrky tohoto čísla Věstníku zapsal Úřad průmyslového vlastnictví tyto užité vzory.

(11)	(51)		(11)	(51)		(11)	(51)	
35966	<i>A 01 P 5/00</i>	(2006.01)	35975	<i>F 24 F 1/028</i>	(2019.01)	35984	<i>C 12 Q 1/68</i>	(2018.01)
35967	<i>D 06 B 21/00</i>	(2006.01)	35976	<i>G 01 M 3/40</i>	(2006.01)	35985	<i>C 12 Q 1/68</i>	(2018.01)
35968	<i>F 24 F 13/22</i>	(2006.01)	35977	<i>F 16 G 11/04</i>	(2006.01)	35986	<i>C 12 Q 1/68</i>	(2018.01)
35969	<i>B 23 Q 7/04</i>	(2006.01)	35978	<i>E 04 B 1/24</i>	(2006.01)	35987	<i>C 12 Q 1/68</i>	(2018.01)
35970	<i>B 65 D 30/02</i>	(2006.01)	35979	<i>A 01 G 24/20</i>	(2018.01)	35988	<i>C 12 Q 1/68</i>	(2018.01)
35971	<i>F 04 D 29/54</i>	(2006.01)	35980	<i>B 65 D 88/10</i>	(2006.01)	35989	<i>A 23 L 21/15</i>	(2016.01)
35972	<i>C 12 Q 1/68</i>	(2018.01)	35981	<i>A 63 B 23/04</i>	(2006.01)	35990	<i>A 23 L 21/15</i>	(2016.01)
35973	<i>B 60 R 5/04</i>	(2006.01)	35982	<i>F 16 B 12/50</i>	(2006.01)	35991	<i>A 23 G 3/36</i>	(2006.01)
35974	<i>G 01 N 21/00</i>	(2006.01)	35983	<i>C 12 Q 1/68</i>	(2018.01)	35992	<i>A 23 G 3/36</i>	(2006.01)

**FG1K**

**Zapsané užité vzory - řazené podle MPT**

(51)	<i>A01G 24/20</i>	(2018.01)						
	<i>A01G 24/23</i>	(2018.01)						
	<i>A01G 24/28</i>	(2018.01)						
	<i>A01G 24/35</i>	(2018.01)						
	<i>A01G 29/00</i>	(2006.01)						
(11)	35979							
(21)	<b>2022-39705</b>							
(22)	27.02.2022							
(47)	28.04.2022							
(73)	Výzkumný ústav mlékárenský s.r.o., Praha 6, Vokovice, CZ Univerzita Tomáše Bati ve Zlíně, Zlín, CZ Výzkumný ústav meliorací a ochrany půdy, v.v.i., Praha 5, Zbraslav, CZ							
(72)	Elich Ondřej Ing., Praha 5, Smíchov, CZ Drbohlav Jan Ing., CSc., Praha 5, Stodůlky, CZ Šalaková Alexandra Ing., CSc., Praha 5, Smíchov, CZ Borková Markéta Ing., Ph.D., Praha 5, Velká Chuchle, CZ Peroutková Jitka Ing., Praha 8, Bohnice, CZ Sedlařík Vladimír prof. Ing., Ph.D., Zlín, CZ Duřpěková Silvie Ing. Mgr., Ph.D., Hošťálková, CZ Čechmáneková Jarmila Ing., Ph.D., Davle, Sloup, CZ							
(54)	<b>Preparát pro zlepšení zadržky vody v půdě s využitím permeátu jako odpadní látky z ultrafiltrace syrovátky nebo mléka</b>							
(74)	NEOLEGAL - advokátní a patentová kancelář, Ing. Jaroslav Novotný, Římská 2135/45, Praha 2, Vinohrady, 12000							
(51)	<i>A01P 5/00</i>	(2006.01)						
	<i>A01N 65/20</i>	(2009.01)						
	<i>A01N 65/10</i>	(2009.01)						
	<i>A01N 25/30</i>	(2006.01)						
(11)	35966							
(21)	<b>2021-39420</b>							
(22)	01.12.2021							
(47)	27.04.2022							
(73)	Výzkumný ústav rostlinné výroby, v. v. i., Praha 6, Ruzyně, CZ AGRO CS a.s., Říkov, CZ							
(72)	Pavel Roman doc. Ing., Ph.D., Tuřany u Slaného, CZ Douda Ondřej Ing., Ph.D., Kladno, CZ							
(54)	<b>Prostředek snižující početnost hád'átek v sadbě česneku</b>							
(51)	<i>A23G 3/36</i>	(2006.01)						
	<i>A23G 3/48</i>	(2006.01)						
(11)	35991							
(21)	<b>2021-39469</b>							
(22)	14.12.2021							
(47)	03.05.2022							
(73)	Výzkumný ústav potravinářský Praha, v.v.i., Praha 10, Hostivař, CZ Výzkumný ústav rostlinné výroby Praha, v.v.i., Praha 6, Ruzyně, CZ							
(72)	Pečenková Natálie Ing., Jiřice, CZ Podsedníček Milan doc. Ing., CSc., Praha 8, Libeň, CZ Strohalm Jan, Praha 3, Vinohrady, CZ							
(51)	<i>A23L 21/15</i>	(2016.01)						
	<i>A23L 25/00</i>	(2016.01)						
	<i>A23L 27/10</i>	(2016.01)						
(11)	35989							
(21)	<b>2021-39467</b>							
(22)	14.12.2021							
(47)	03.05.2022							
(73)	Výzkumný ústav potravinářský Praha, v.v.i., Praha 10, Hostivař, CZ Výzkumný ústav rostlinné výroby Praha, v.v.i., Praha 6, Ruzyně, CZ Ing. Pavel Cvrček s.r.o., Lhota pod Libčany, CZ							
(72)	Pečenková Natálie Ing., Jiřice, CZ Podsedníček Milan doc. Ing., CSc., Praha 8, Libeň, CZ Strohalm Jan, Praha 3, Vinohrady, CZ Pavel Roman doc. Ing., Ph.D., Libovice, CZ Hatašová Pavla Mgr., Radkovicke, CZ							
(54)	<b>Energetická tyčinka</b>							
(74)	NEOLEGAL - advokátní a patentová kancelář, Ing. Jaroslav Novotný, Římská 2135/45, Praha 2, Vinohrady, 12000							
(51)	<i>A23L 21/15</i>	(2016.01)						
	<i>A23L 33/105</i>	(2016.01)						
(11)	35990							
(21)	<b>2021-39468</b>							
(22)	14.12.2021							
(47)	03.05.2022							
(73)	Výzkumný ústav potravinářský Praha, v.v.i., Praha 10, Hostivař, CZ Výzkumný ústav rostlinné výroby Praha, v.v.i., Praha 6, Ruzyně, CZ Ing. Pavel Cvrček s.r.o., Lhota pod Libčany, CZ							

- (72) Pečenková Natalie Ing., Jiřice, CZ  
Podsedníček Milan doc. Ing., CSc., Praha 8, Libeň, CZ  
Strohalm Jan, Praha 3, Vinohrady, CZ  
Pavela Roman doc. Ing., Ph.D., Libovice, CZ  
Hatašová Pavla Mgr., Radikovice, CZ
- (54) **Ovocná sušená pochoutka**
- (74) NEOLEGAL - advokátní a patentová kancelář, Ing. Jaroslav Novotný, Římská 2135/45, Praha 2, Vinohrady, 12000
- 
- (51) **A63B 23/04** (2006.01)  
(11) 35981  
(21) **2022-39712**  
(22) 02.03.2022  
(47) 28.04.2022  
(73) Tichava Lukáš, Liberec, Liberec XIV-Ruprechtice, CZ  
(72) Tichava Lukáš, Liberec, Liberec XIV-Ruprechtice, CZ  
(54) **Sportovní náčíní**
- (74) RETROPATENT s.r.o., Dobiášova 1246/29, Liberec, Liberec VI-Rochlice, 46006
- 
- (51) **B23Q 7/04** (2006.01)  
**B23Q 7/00** (2006.01)  
(11) 35969  
(21) **2022-39553**  
(22) 05.01.2022  
(47) 28.04.2022  
(73) MT3 engineering s.r.o., Splytihněv, CZ  
(72) Čabla Tomáš, Kunovice, CZ  
(54) **Robotický zakladač pro CNC stroje**
- 
- (51) **B60R 5/04** (2006.01)  
**B60J 7/08** (2006.01)  
(11) 35973  
(21) **2022-39668**  
(22) 14.06.2021  
(47) 28.04.2022  
(73) ŠKODA AUTO a.s., Mladá Boleslav, Mladá Boleslav II, CZ  
(72) Rubeš David Ing., Dobruška, CZ  
Locker Lukáš Ing., Skuhrov nad Bělou, CZ  
Zavřel Jan Ing., Dobruška, CZ  
Poláček Roman, Dis., Lukavice, CZ  
(54) **Zavazadlový prostor automobilu**
- 
- (51) **B65D 30/02** (2006.01)  
**B65D 37/00** (2006.01)  
**B65D 33/28** (2006.01)  
(11) 35970  
(21) **2022-39640**  
(22) 03.02.2022  
(47) 28.04.2022  
(73) Hejl Miroslav, Strážnice, CZ  
(72) Hejl Miroslav, Strážnice, CZ  
(54) **Uzavíratelný biologicky rozložitelný obal na podlouhlé pružné předměty**
- (74) Ing. Dana Kreizlová, Návesní 61, Zlín, Mladcová, 76001
- 
- (51) **B65D 88/10** (2006.01)  
**B65D 90/00** (2006.01)  
**E04H 15/02** (2006.01)  
(11) 35980  
(21) **2022-39707**  
(22) 28.02.2022  
(47) 28.04.2022  
(73) VARIEL, a.s., Zruč nad Sázavou, CZ  
(72) Výborný Roman Ing., Zruč nad Sázavou, CZ  
(54) **Stanoviště dekontaminace osob**
- (74) Kania, Sedlák, Smola, s.r.o., Mendlovo náměstí 907/1a, Brno, Staré Brno, 60300
- 
- (51) **C12Q 1/68** (2018.01)  
**C12Q 1/6844** (2018.01)  
**C12Q 1/686** (2018.01)  
**C12Q 1/6876** (2018.01)  
**C12Q 1/6895** (2018.01)  
(11) 35972  
(21) **2022-39659**
- (22) 09.02.2022  
(47) 28.04.2022  
(73) Výzkumné centrum SELTON, s.r.o., Sibřina, Stupice, CZ  
(72) Sedláček Tibor Ing., Sibřina, Stupice, CZ  
(54) **Reakční směs pro identifikaci nulové alely genu pšenice Ms45\_A pomocí PCR**
- (74) Patentová kancelář VYNALEZY.cz, Mgr. Hana Jirkalová, patentový zástupce, Michelská 27/8, Praha 4, Michle, 14100
- 
- (51) **C12Q 1/68** (2018.01)  
**C12Q 1/686** (2018.01)  
**C12Q 1/6876** (2018.01)  
**C12Q 1/6888** (2018.01)  
(11) 35983  
(21) **2022-39753**  
(22) 23.03.2022  
(47) 28.04.2022  
(73) Forezní DNA servis, s.r.o., Praha 7, Holešovice, CZ  
(72) Vaněk Daniel RNDr., Ph.D., Praha 7, Holešovice, CZ  
Vaňková Lenka RNDr., Ph.D., Praha 7, Holešovice, CZ  
(54) **Analytická sada Ptig STRplex pro určení pohlaví a identifikaci jedinců Panthera tigris**
- 
- (51) **C12Q 1/68** (2018.01)  
**C12Q 1/686** (2018.01)  
**C12Q 1/6876** (2018.01)  
**C12Q 1/6888** (2018.01)  
(11) 35984  
(21) **2022-39757**  
(22) 24.03.2022  
(47) 28.04.2022  
(73) Forezní DNA servis, s.r.o., Praha 7, Holešovice, CZ  
(72) Vaněk Daniel RNDr., Ph.D., Praha 7, Holešovice, CZ  
Vaňková Lenka RNDr., Ph.D., Praha 7, Holešovice, CZ  
(54) **Analytická sada Ptig Qplex pro determinaci druhu Panthera tigris v neznámém vzorku a stanovení kvality a množství izolované jaderné DNA**
- 
- (51) **C12Q 1/68** (2018.01)  
**C12Q 1/686** (2018.01)  
**C12Q 1/6876** (2018.01)  
**C12Q 1/6888** (2018.01)  
(11) 35985  
(21) **2022-39758**  
(22) 24.03.2022  
(47) 28.04.2022  
(73) Forezní DNA servis, s.r.o., Praha 7, Holešovice, CZ  
(72) Vaněk Daniel RNDr., Ph.D., Praha 7, Holešovice, CZ  
Vaňková Lenka RNDr., Ph.D., Praha 7, Holešovice, CZ  
Cuchalová Lucie Mgr., Ph.D., Stará Lysá, CZ  
(54) **Analytická sada Ahya STRplex pro určení pohlaví a identifikaci jedinců Anodorhynchus hyacinthinus**
- 
- (51) **C12Q 1/68** (2018.01)  
**C12Q 1/686** (2018.01)  
**C12Q 1/6876** (2018.01)  
**C12Q 1/6888** (2018.01)  
(11) 35986  
(21) **2022-39759**  
(22) 24.03.2022  
(47) 28.04.2022  
(73) Forezní DNA servis, s.r.o., Praha 7, Holešovice, CZ  
(72) Vaněk Daniel RNDr., Ph.D., Praha 7, Holešovice, CZ  
Vaňková Lenka RNDr., Ph.D., Praha 7, Holešovice, CZ  
Cuchalová Lucie Mgr., Ph.D., Stará Lysá, CZ  
(54) **Analytická sada Ahya Qplex pro determinaci druhu Anodorhynchus hyacinthinus v neznámém vzorku a stanovení kvality a množství izolované DNA**
- 
- (51) **C12Q 1/68** (2018.01)  
**C12Q 1/686** (2018.01)  
**C12Q 1/6876** (2018.01)  
**C12Q 1/6888** (2018.01)  
(11) 35987  
(21) **2022-39760**  
(22) 24.03.2022

- (47) 28.04.2022  
(73) Forenzní DNA servis, s.r.o., Praha 7, Holešovice, CZ  
(72) Vaněk Daniel RNDr., Ph.D., Praha 7, Holešovice, CZ  
Vaňková Lenka RNDr., Ph.D., Praha 7, Holešovice, CZ  
(54) **Analytická sada Pate STRplex pro určení pohlaví a identifikaci jedinců Probosciger aterrimus**
- 
- (51) **C12Q 1/68** (2018.01)  
**C12Q 1/686** (2018.01)  
**C12Q 1/6876** (2018.01)  
**C12Q 1/6888** (2018.01)  
(11) 35988  
(21) **2022-39761**  
(22) 24.03.2022  
(47) 28.04.2022  
(73) Forenzní DNA servis, s.r.o., Praha 7, Holešovice, CZ  
(72) Vaněk Daniel RNDr., Ph.D., Praha 7, Holešovice, CZ  
Vaňková Lenka RNDr., Ph.D., Praha 7, Holešovice, CZ  
Cuchalová Lucie Mgr., Ph.D., Stará Lysá, CZ  
(54) **Analytická sada Pate Qplex pro determinaci druhu Probosciger aterrimus v neznámém vzorku a stanovení kvality a množství izolované DNA**
- 
- (51) **D06B 21/00** (2006.01)  
**D06M 10/02** (2006.01)  
**B82Y 30/00** (2011.01)  
(11) 35967  
(21) **2021-39513**  
(22) 21.12.2021  
(47) 27.04.2022  
(73) Masarykova univerzita, Brno, Brno-město, CZ  
(72) Černák Mirko Prof. RNDr., CSc., Bratislava 84107, SK  
Kováčik Dušan Doc. Mgr., Ph.D., Bratislava 82106, SK  
Kelar Jakub Mgr., Ph.D., Brno, Žabovřesky, CZ  
Galmiz Oleksandr Mgr., Ph.D., Brno, Veveří, CZ  
Pavliňák David Mgr., Ph.D., Rosice, CZ  
(54) **Zařízení pro výrobu nanovláken a mikrovláken upravených nízkoteplotním plazmatem**  
(74) PatentCentrum Sedlák & Partners s.r.o., Okružní 2824, České Budějovice, České Budějovice 3, 37001
- 
- (51) **E04B 1/24** (2006.01)  
**E04B 1/38** (2006.01)  
**E04C 3/04** (2006.01)  
**E04H 1/12** (2006.01)  
(11) 35978  
(21) **2022-39695**  
(22) 24.05.2021  
(47) 28.04.2022  
(73) Develop Beta s.r.o., Vrábče, CZ  
(72) Falta Hynek, MSc. MBA, České Budějovice, České Budějovice 6, CZ  
(54) **Stavebnice pro zhotovení hrubé stavby**  
(74) Mgr. Aleš Lang, Horní Slověnice 15, Lišov, 37372
- 
- (51) **F04D 29/54** (2006.01)  
**F04D 29/34** (2006.01)  
**B33Y 80/00** (2015.01)  
(11) 35971  
(21) **2022-39641**  
(22) 03.02.2022  
(47) 28.04.2022  
(73) CENTRUM HYDRAULICKÉHO VÝZKUMU spol. s r.o., Lutín, CZ  
Fyzikální ústav AV ČR, v. v. i., Praha 8, Libeň, CZ  
SIGMA Výzkumný a vývojový ústav, s.r.o., Lutín, CZ  
Technická univerzita v Liberci, Liberec, Liberec I-Staré Město, CZ  
(72) Ackemann Michal, Liberec, Liberec XXIII-Doubí, CZ  
Šafka Jiří, Ostroměř, CZ  
Véle Filip, Jablonec nad Nisou, Mšeno nad Nisou, CZ  
Zulic Sanin, Praha 4, Krč, CZ  
Zavadil Lukáš, Uničov, CZ  
Krátký Tomáš, Olomouc, Nová Ulice, CZ  
(54) **Čerpadlo s axiálním rozvaděčem a upravenou lopatkou**  
(74) Mgr. Zuzana Šimonovská LL.M., advokátka, Jaselská 311/25, Praha 6, Dejvice, 16000
- 
- (51) **F16B 12/50** (2006.01)
- 
- (51) **F16B 12/44** (2006.01)  
**F16B 9/02** (2006.01)  
(11) 35982  
(21) **2022-39743**  
(22) 21.03.2022  
(47) 28.04.2022  
(73) Schneider Kamil, Bolatice, CZ  
(72) Schneider Kamil, Bolatice, CZ  
(54) **Úhlový spoj komorového profilu stavebnicového systému**  
(74) Ing. Pavel Nádvořník s.r.o., Klínová 620/1, Ostrava, Hulváky, 70900
- 
- (51) **F16G 11/04** (2006.01)  
(11) 35977  
(21) **2022-39686**  
(22) 22.02.2022  
(47) 28.04.2022  
(73) TECHTEX s.r.o., Praha 8, Libeň, CZ  
(72) Maličký Martin, Praha 10, Vršovice, CZ  
(54) **Lanová spojka**  
(74) Jan Brykner, patentový zástupce, Resslova 741/25, Hradec Králové, 50002
- 
- (51) **F24F 1/028** (2019.01)  
**F24F 8/22** (2021.01)  
**F24F 12/00** (2006.01)  
(11) 35975  
(21) **2022-39683**  
(22) 19.02.2022  
(47) 28.04.2022  
(73) Retap, spol. s r.o., Světlá pod Ještědem, CZ  
(72) Heršálek Miloš, Světlá pod Ještědem, CZ  
(54) **Rekupační jednotka**  
(74) Ing. Karel Novotný, patentový zástupce, Žufanova 1099/2, Praha 6, Řepy, 16300
- 
- (51) **F24F 13/22** (2006.01)  
**F24F 8/30** (2021.01)  
(11) 35968  
(21) **2022-39678**  
(22) 17.02.2022  
(47) 27.04.2022  
(73) Pospíchal Milan Ing., MBA, Ph.D., Ždírec nad Doubravou, CZ  
(72) Pospíchal Milan Ing., MBA, Ph.D., Ždírec nad Doubravou, CZ  
(54) **Kuchyňská digestoř s ionizátorem vzduchu**  
(74) JUDr. Aleš Zábrš, advokát, Na Beránce 57/2, Praha 6, Dejvice, 16000
- 
- (51) **G01M 3/40** (2006.01)  
**G01N 27/04** (2006.01)  
**G01N 27/12** (2006.01)  
**H01B 1/02** (2006.01)  
**H01B 1/04** (2006.01)  
**H01B 1/12** (2006.01)  
(11) 35976  
(21) **2022-39684**  
(22) 21.02.2022  
(47) 28.04.2022  
(73) Univerzita Pardubice, Pardubice, Polabiny, CZ  
Západočeská univerzita v Plzni, Plzeň, Jižní Předměstí, CZ  
TESLA BLATNÁ, a.s., Blatná, CZ  
(72) Syrový Tomáš doc. Ing., Ph.D., Mostek, CZ  
Bodnár Michal Ing., Ph.D., Protivín, CZ  
Ozaňák Pavol Ing., Vráž, CZ  
Pretl Silvan Ing., Ph.D., Plzeň, Východní Předměstí, CZ  
Blecha Tomáš doc. Ing., Ph.D., Pňovany, CZ  
Čengery Jiří Ing., Ph.D., Žinkovy, CZ  
Bělohoubek Jan Ing., Starý Plzenec, CZ  
Hamáček Aleš doc. Ing., Ph.D., Chotěšov, CZ  
Janda Martin Ing., Plzeň, Severní Předměstí, CZ  
(54) **Elektronický senzor pro selektivní detekci kapalin**  
(74) PatentCentrum Sedlák & Partners s.r.o., Okružní 2824, České Budějovice, České Budějovice 3, 37001
- 
- (51) **G01N 21/00** (2006.01)  
**G01N 21/76** (2006.01)  
(11) 35974  
(21) **2022-39676**  
(22) 17.02.2022

(47) 28.04.2022  
(73) ORITEST spol. s r.o., Praha 4, Krč, CZ  
(72) Pitschmann Vladimír prof. Ing., CSc., Praha 5, Zbraslav, CZ  
Matějovský Lukáš Ing., Ph.D., Hostovice, CZ

(54) **Fluorescenční trubičkový detektor alkyl-methylfosfonofluoridátů v ovzduší**

### Seznam majitelů zapsaných užitečných vzorů

(73)	(11)	(51)	(73)	(11)	(51)
AGRO CS a.s., Říkov, CZ	35966	<b>A 01 P 5/00</b>	Univerzita Pardubice, Pardubice, Polabiny, CZ	35976	<b>G 01 M 3/40</b>
CENTRUM HYDRAULICKÉHO VÝZKUMU spol. s r.o., Lutín, CZ	35971	<b>F 04 D 29/54</b>	Univerzita Tomáše Bati ve Zlíně, Zlín, CZ	35979	<b>A 01 G 24/20</b>
Develop Beta s.r.o., Vrábče, CZ	35978	<b>E 04 B 1/24</b>	VARIEL, a.s., Zruč nad Sázavou, CZ	35980	<b>B 65 D 88/10</b>
Forenzní DNA servis, s.r.o., Praha 7, Holešovice, CZ	35983	<b>C 12 Q 1/68</b>	Výzkumné centrum SELTON, s.r.o., Sibiřina, Stupice, CZ	35972	<b>C 12 Q 1/68</b>
Forenzní DNA servis, s.r.o., Praha 7, Holešovice, CZ	35984	<b>C 12 Q 1/68</b>	Výzkumný ústav meliorací a ochrany půdy, v.v.i., Praha 5, Zbraslav, CZ	35979	<b>A 01 G 24/20</b>
Forenzní DNA servis, s.r.o., Praha 7, Holešovice, CZ	35985	<b>C 12 Q 1/68</b>	Výzkumný ústav mlékárenský s.r.o., Praha 6, Vokovice, CZ	35979	<b>A 01 G 24/20</b>
Forenzní DNA servis, s.r.o., Praha 7, Holešovice, CZ	35986	<b>C 12 Q 1/68</b>	Výzkumný ústav potravinářský Praha, v.v.i., Praha 10, Hostivař, CZ	35989	<b>A 23 L 21/15</b>
Forenzní DNA servis, s.r.o., Praha 7, Holešovice, CZ	35987	<b>C 12 Q 1/68</b>	Výzkumný ústav potravinářský Praha, v.v.i., Praha 10, Hostivař, CZ	35990	<b>A 23 L 21/15</b>
Forenzní DNA servis, s.r.o., Praha 7, Holešovice, CZ	35988	<b>C 12 Q 1/68</b>	Výzkumný ústav potravinářský Praha, v.v.i., Praha 10, Hostivař, CZ	35991	<b>A 23 G 3/36</b>
Fyzikální ústav AV ČR, v. v. i., Praha 8, Libeň, CZ	35971	<b>F 04 D 29/54</b>	Výzkumný ústav potravinářský Praha, v.v.i., Praha 10, Hostivař, CZ	35992	<b>A 23 G 3/36</b>
Ing. Pavel Cvrček s.r.o., Lhota pod Libčany, CZ	35989	<b>A 23 L 21/15</b>	Výzkumný ústav rostlinné výroby Praha, v.v.i., Praha 6, Ruzyně, CZ	35989	<b>A 23 L 21/15</b>
Ing. Pavel Cvrček s.r.o., Lhota pod Libčany, CZ	35990	<b>A 23 L 21/15</b>	Výzkumný ústav rostlinné výroby Praha, v.v.i., Praha 6, Ruzyně, CZ	35990	<b>A 23 L 21/15</b>
Masarykova univerzita, Brno, Brno-město, CZ	35967	<b>D 06 B 21/00</b>	Výzkumný ústav rostlinné výroby Praha, v.v.i., Praha 6, Ruzyně, CZ	35991	<b>A 23 G 3/36</b>
MT3 engineering s.r.o., Sptihněv, CZ	35969	<b>B 23 Q 7/04</b>	Výzkumný ústav rostlinné výroby, v. v. i., Praha 6, Ruzyně, CZ	35966	<b>A 01 P 5/00</b>
ORITEST spol. s r.o., Praha 4, Krč, CZ	35974	<b>G 01 N 21/00</b>	Západočeská univerzita v Plzni, Plzeň, Jižní Předměstí, CZ	35976	<b>G 01 M 3/40</b>
Retap, spol. s r.o., Světlá pod Ještědem, CZ	35975	<b>F 24 F 1/028</b>	Hejl Miroslav, Strážnice, CZ	35970	<b>B 65 D 30/02</b>
SIGMA Výzkumný a vývojový ústav, s.r.o., Lutín, CZ	35971	<b>F 04 D 29/54</b>	Pospichal Milan Ing., MBA, Ph.D., Ždírec nad Doubravou, CZ	35968	<b>F 24 F 13/22</b>
ŠKODA AUTO a.s., Mladá Boleslav, Mladá Boleslav II, CZ	35973	<b>B 60 R 5/04</b>	Schneider Kamil, Bolatice, CZ	35982	<b>F 16 B 12/50</b>
Technická univerzita v Liberci, Liberec, Liberec I-Staré Město, CZ	35971	<b>F 04 D 29/54</b>	Tichava Lukáš, Liberec, Liberec XIV-Ruprechtice, CZ	35981	<b>A 63 B 23/04</b>
TECHTEX s.r.o., Praha 8, Libeň, CZ	35977	<b>F 16 G 11/04</b>			
TESLA BLATNÁ, a.s., Blatná, CZ	35976	<b>G 01 M 3/40</b>			

## FG4Q

### Zapsané průmyslové vzory - přehled podle čísel zápisu

V období uzávěrky tohoto čísla Věstníku zapsal Úřad průmyslového vlastnictví tyto průmyslové vzory:

(11)	(51)	(11)	(51)	(11)	(51)
37969	12-05	37970	29-02	37972	03-01
37970	29-02	37971	08-01		

## FG4Q

### Zapsané průmyslové vzory - přehled podle tříd

- (51) **03-01**
- (11) 37972
- (21) 2022-42063
- (22) 01.04.2022
- (15) 03.05.2022
- (54) **Výstrojní doplňky k oděvu**
- (28) 9
- (73) Koutný spol. s r.o., Prostějov, CZ
- (72) Čisaf Zdeněk, Prostějov, CZ
- (74) Ing. Petr Soukup, tř. Svobody 43/39, Olomouc, 77900



1.1



1.2



1.3



2.1





2.2



2.5



2.3



2.6



2.4



3.1



3.2



3.5



3.3



3.6



3.4



4.1



4.2



5.1



4.3



5.2



4.4



5.3



5.4



6.2



5.5



6.3



6.1



6.4



7.1



7.4



7.2



8.1



7.3



8.2



8.3



9.1



8.4



9.2



8.5



9.3



9.4

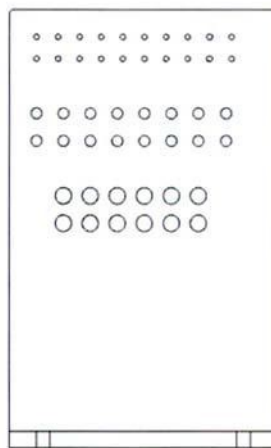

1.2

- 
- (51) **08-01**  
(11) 37971  
(21) 2021-42043  
(22) 23.12.2021  
(15) 03.05.2022  
(54) **Kontrolní obrobek pro horizontální vyvrtávačky**  
(28) 1  
(73) Západočeská univerzita v Plzni, Plzeň, Jižní Předměstí, CZ  
(72) Bernardin Petr Ing., Ph.D., Plzeň, Východní Předměstí, CZ  
Lašová Václava prof. Ing., Ph.D., Plzeň, Litice, CZ  
Janda Petr Ing., Ph.D., Plzeň, Jižní Předměstí, CZ  
Hájíček Zdeněk Ing., Ph.D., Tábor, CZ  
Polák Roman Ing., Tábor, CZ  
Švagr Marcel Ing., Kamýk nad Vltavou, CZ

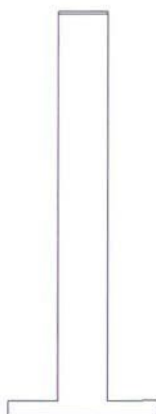

1.1

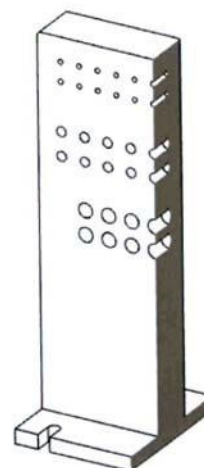

1.3

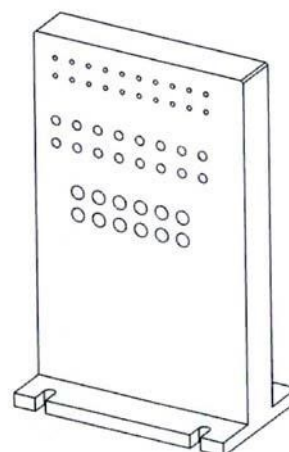

1.4

---

- (51) **12-05**  
(11) 37969  
(21) 2020-41648  
(22) 07.02.2020  
(15) 29.04.2022  
(54) **Mechanická ručně nastavitelná ruka**  
(28) 1  
(73) České vysoké učení technické v Praze, Praha 6, Dejvice, CZ  
PETMAT z.ú., Praha 10, Vinohrady, CZ  
(72) Nováková Kateřina Ing. arch., Ph.D., Praha 10, Vinohrady, CZ  
Vele Jiří Ing. arch., Praha 5, CZ  
(74) Ing. Václav Kratochvíl, Husníkova 2086/22, Praha 5, Stodůlky, 15800

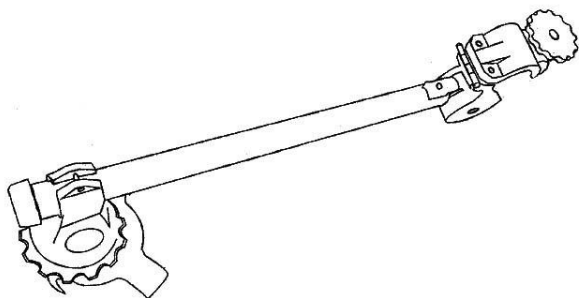

1.1



1.1



1.2

- (51) **29-02**  
(11) 37970  
(21) 2021-42046  
(22) 23.12.2021  
(15) 03.05.2022  
(45) 05.05.2022  
(54) **Plovoucí záchranná kolébka**  
(28) 1  
(73) Západočeská univerzita v Plzni, Plzeň, Jižní Předměstí, CZ  
Taylor's University, 47500 Subang Jaya, MY  
(72) Korabečný Jan Mgr. art., Plzeň, Východní Předměstí, CZ  
Chochole Tomáš Ph.D. Mgr., Plzeň, Doubravka, CZ  
Svítil Václav BcA., Brno, Lesná, CZ  
Vítek Jan BcA., Nové Město nad Metují, CZ  
Ng Ming De, 43000 Bandar Sungai Long Selangor de, MY  
Binti Muhammad Zamri Maisarah, 53300 Seksyen 5 Wangsa Maju  
Kuala Lumpur, MY  
Choong Wai Keng, 40460 Kemuning Utama Shah Alam Selangor de, MY  
(74) JUDr. Helena Zelenková, patentový zástupce, JUDr. Helena Zelenková,  
Jiráskovo náměstí 47/27, Plzeň, Východní Předměstí, 32600



1.3



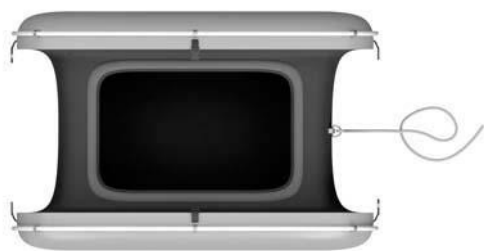

1.4



1.5



1.1



1.6



1.2



1.7

- (51) 29-02  
(11) 37970  
(21) 2021-42046  
(22) 23.12.2021  
(15) 03.05.2022  
(45) 05.05.2022  
(54) **Plovoucí záchranná kolébka**  
(28) 1  
(73) Západočeská univerzita v Plzni, Plzeň, Jižní Předměstí, CZ  
Taylor's University, 47500 Subang Jaya, MY  
(72) Korabečný Jan Mgr. art., Plzeň, Východní Předměstí, CZ  
Chochole Tomáš Ph.D. Mgr., Plzeň, Doubravka, CZ  
Svítil Václav BcA., Brno, Lesná, CZ  
Vítek Jan BcA., Nové Město nad Metují, CZ  
Ng Ming De, 43000 Bandar Sungai Long Selangor de, MY  
Binti Muhammad Zamri Maisarah, 53300 Seksyen 5 Wangsa Mauju  
Kuala Lumpur, MY  
Choong Wai Keng, 40460 Kemuning Utama Shah Alam Selangor de, MY  
(74) JUDr. Helena Zelenková, patentový zástupce, JUDr. Helena Zelenková,  
Jiráskovo náměstí 47/27, Plzeň, Východní Předměstí, 32600



1.3



1.5

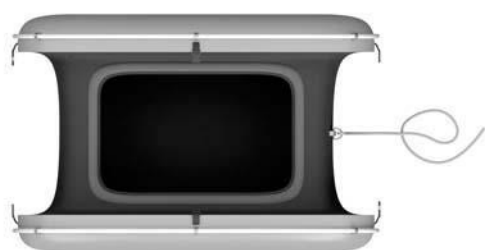

1.4



1.6



1.7

---

**Seznam vlastníků zapsaných průmyslových vzorů**

(73)	(11)	(51)	(73)	(11)	(51)
České vysoké učení technické v Praze, Praha 6, Dejvice, CZ	37969	12-05	Taylor's University, 47500 Subang Jaya, MY	37970	29-02
Koutný spol. s r.o., Prostějov, CZ	37972	03-01	Západočeská univerzita v Plzni, Plzeň, Jižní Předměstí, CZ	37970	29-02
PETMAT z.ú., Praha 10, Vinohrady, CZ	37969	12-05	Západočeská univerzita v Plzni, Plzeň, Jižní Předměstí, CZ	37970	29-02
Taylor's University, 47500 Subang Jaya, MY	37970	29-02			
Západočeská univerzita v Plzni, Plzeň, Jižní Předměstí, CZ	37971	08-01			

## Dodatková ochranná osvědčení pro léčiva a pro přípravky na ochranu rostlin

### Podání žádosti o udělení osvědčení

- (22) 19.04.2022  
(21) SPC/CZ2022/789  
(71) Vetoquinol SA, 70200 Lure, FR  
(68) 2953942  
(54) **Nové sloučeniny substituované halogenem**  
(92) EU/2/21/277, 12.11.2021  
(93) EU/2/21/277, 12.11.2021  
(95) **Felpreva -tigolaner, emodepsid, praziquantel, léčivý přípravek**  
Léčivo pro pediatrické použití
- 

- (22) 19.04.2022  
(21) SPC/CZ2022/790  
(71) Deciphera Pharmaceuticals, LLC, Lawrence, 66044, KS, US  
(68) 3366293  
(54) **Dihydrónaftiridiny a odvozené sloučeniny vhodné jako inhibitory kináz pro léčbu proliferativního onemocnění**  
**(EN: DIHYDRONAPHTHYRIDINES AND RELATED COMPOUNDS USEFUL AS KINASE INHIBITORS FOR THE TREATMENT OF PROLIFERATIVE DISEASES)**  
(92) EU/1/21/1569, 18.11.2021  
(93) EU/1/21/1569, 18.11.2021, EU  
(95) **QINLOCK - Ripretinib nebo jeho farmaceuticky přijatelná sůl, léčivý přípravek**
-

## Úřední rozhodnutí a oznámení

### MK4A, MK4F

### Zánik patentů a autorských osvědčení uplynutím doby platnosti

(11)	(21)	Int.Cl/(51)	(11)	(21)	Int.Cl/(51)
299014	2003-3399	8/G09F 1/06	306251	2003-3007	8/H04W 16/12
300109	2003-3095	8/A01N 43/80			

### MK1K

### Zániky užitečných vzorů uplynutím doby platnosti

(11)	(21)	(51)	(11)	(21)	(51)
24059	2012-25977	G21F 5/008	31228	2017-34208	B62D 63/08
24318	2012-25985	F28F 1/10	31245	2017-34177	G01S 5/06
24366	2012-25969	A44B 19/36	31246	2017-34178	G01S 5/06
24794	2012-25981	G08G 1/04	31248	2017-34204	C04B 28/04
25913	2012-25988	G07F 19/00	31288	2017-34176	A23C 13/14
27531	2014-30103	A61B 1/07	31289	2017-34189	A47G 19/00
27594	2014-30058	G12B 3/00	31350	2017-34203	A47F 5/10
27635	2014-30074	F23K 3/00	31386	2017-34206	A47C 27/14
27719	2014-30106	B23Q 11/10	31402	2017-34405	B25J 11/00
28029	2014-30061	A61N 5/01	31415	2017-34185	E04B 1/76
28260	2014-30060	A41D 13/11	31455	2017-34193	E04H 17/14
28564	2014-30088	E05B 85/24	31465	2017-34406	G01L 5/00
28566	2014-30483	G01D 11/30	31466	2017-34407	B25J 11/00
31131	2017-34175	A23C 9/123	31518	2017-34179	A43B 23/00
31155	2017-34202	C07D 487/04	31519	2017-34205	C02F 3/28
31195	2017-34174	F16D 41/064	31626	2017-34207	F16P 7/00
31223	2017-34183	F24D 17/02	31645	2017-34192	A21D 2/36
31224	2017-34191	C10L 1/10	31877	2017-34200	A61G 3/02
31226	2017-34199	A61F 5/01	32016	2018-35075	G01M 13/00
31227	2017-34201	G05D 3/00			

### MK4Q

### Zániky práva ze zapsaných průmyslových vzorů uplynutím doby ochrany

(11)	(21)	Int.Cl/(51)	(11)	(21)	Int.Cl/(51)
35354	2011-38822	9/21-01	36972	2016-40777	10/03-01
35412	2011-38828	9/11-02	36981	2016-40780	10/05-05
35658	2011-38827	9/10-01	36991	2016-40779	10/19-08
36909	2016-40782	10/11-02	37081	2016-40778	10/02-04

### MC3K

### Výmazy užitečných vzorů

(11) 34408  
(21) 2020-37904  
(22) 21.08.2020

(54) Koncentrátor vodíku  
21.08.2020

**ND1K**

**První prodloužení doby platnosti užitečných vzorů**

- |  |   |
|--|---|
| (51) <b>G01F 23/26</b> (2006.01)   | (51) <b>A47C 17/86</b> (2006.01)                                |
| <b>G01F 23/263</b> (2022.01)   | <b>A47C 17/00</b> (2006.01)                                     |
| (11) 31940   | <b>A47C 3/00</b> (2006.01)                                      |
| (21) 2018-35043  | (11) 32089  |
| (22) 06.06.2018  | (21) 2018-34901   |
| (73) Trafo CZ, a.s., Hradec Králové, CZ  | (22) 24.04.2018   |
| (54) Zařízení pro snímání hladiny kapaliny   | (73) České vysoké učení technické v Praze, Praha 6, Dejvice, CZ |
| (51) <b>B61B 12/02</b> (2006.01)   | (54) Područka/opěrka pro sedací a lehací nábytek                |
| <b>B62H 3/08</b> (2006.01)   | (51) <b>B32B 15/08</b> (2006.01)                                |
| (11) 31956   | <b>B32B 15/20</b> (2006.01)                                     |
| (21) 2018-35114  | <b>B32B 7/12</b> (2006.01)                                      |
| (22) 28.06.2018  | (11) 35891  |
| (73) Skiareál Klínovec s.r.o., Praha 2 - Vinohrady, CZ                               | (21) 2022-39608   |
| (54) Přepravní držák zejména dvoukolového dopravního prostředku na sedačkové lanovce | (22) 23.02.2017   |
| (51) <b>G21F 5/005</b> (2006.01)   | (73) INNOFILM s.r.o., Praha 3, Žižkov, CZ                       |
| <b>G21F 5/008</b> (2006.01)  | (54) Tenkovrstvý dekorační laminát kompozitního charakteru      |
| <b>G21F 5/06</b> (2006.01)   |   |
| <b>G21F 5/00</b> (2006.01)   |   |
| (11) 32036   |   |
| (21) 2018-35063  |   |
| (22) 14.06.2018  |   |
| (73) ŠKODA JS a.s., Plzeň, Bolevec, CZ   |   |
| (54) Ukládací obalový soubor pro použité jaderné palivo                              |   |

**ND1K**

**Druhé prodloužení doby platnosti užitečných vzorů**

- |   |  |
|---|--|
| (51) <b>B60H 1/22</b> (2006.01)   | (51) <b>A61K 31/728</b> (2006.01)  |
| <b>B60H 1/32</b> (2006.01)  | <b>A61K 6/00</b> (2006.01)   |
| (11) 28366  | <b>A61K 9/19</b> (2006.01)   |
| (21) 2015-31025   | <b>A61K 9/14</b> (2006.01)   |
| (22) 30.04.2015   | <b>A61K 6/898</b> (2020.01)  |
| (73) SOR Libchavy spol. s r.o., Libchavy, CZ  | <b>A61K 6/69</b> (2020.01)   |
| (54) Sdružené klimatizační zařízení, zvláště pro autobus  | (11) 28634   |
| (51) <b>C08B 37/08</b> (2006.01)  | (21) 2015-31043  |
| (11) 28434  | (22) 05.05.2015  |
| (21) 2015-31093   | (73) Contipro a.s., Dolní Dobrouč, CZ                                      |
| (22) 18.05.2015   | (54) Dentální přípravek na bázi hyaluronanu a oktenidinu dihydrochloridu   |
| (73) Contipro a.s., Dolní Dobrouč, CZ   | (51) <b>E01F 8/00</b> (2006.01)  |
| (54) Nanokompozit na bázi hydroxyfenylového derivátu kyseliny hyaluronové nebo její soli obsahující nanočástice fosforečnanu vápenatého | (11) 28784   |
| (51) <b>B64C 19/00</b> (2006.01)  | (21) 2015-30962  |
| <b>B64C 39/02</b> (2006.01)   | (22) 14.04.2015  |
| <b>G05D 1/10</b> (2006.01)  | (73) ŽPSV s.r.o., Uherský Ostroh, CZ                                       |
| <b>G08C 17/02</b> (2006.01)   | (54) Protihlukový panel s bezpečnostním prvkem nouzového únikového východu |
| (11) 28487  | (51) <b>D04D 11/00</b> (2006.01)   |
| (21) 2015-31026   | <b>A44C 15/00</b> (2006.01)  |
| (22) 30.04.2015   | <b>A44C 27/00</b> (2006.01)  |
| (73) Vojenský technický ústav, s.p., Praha 9, Kbely, CZ   | (11) 28928   |
| (54) Řídicí systém, létající platformy  | (21) 2015-31010  |
| (51) <b>G08B 1/08</b> (2006.01)   | (22) 27.04.2015  |
| <b>G06Q 10/00</b> (2012.01)   | (73) Kokešová Patricie, Nový Jáchymov, CZ                                  |
| <b>G09F 3/00</b> (2006.01)  | (54) Korálky pro navlékání   |
| <b>E05B 19/24</b> (2006.01)   | (51) <b>G06F 17/30</b> (2006.01)   |
| (11) 28602  | <b>G06F 17/40</b> (2006.01)  |
| (21) 2015-31103   | <b>G06F 16/13</b> (2019.01)  |
| (22) 20.05.2015   | (11) 29133   |
| (73) KALTMAYER s.r.o., Praha 4, CZ  | (21) 2015-31823  |
| (54) Systém pro zajištění navrácení ztracených klíčů  | (22) 07.05.2015  |
|   | (73) T-SOFT a.s., Praha 4, Michle, CZ                                      |
|   | (54) Počítačový systém   |

- (51) **F01N 1/06** (2006.01)  
**F01N 1/08** (2006.01)  
(11) 29326  
(21) 2015-31728  
(22) 05.11.2015  
(73) Mach Zdeněk, Úvaly, CZ  
(54) Kombinovaný tlumič hluku výfukových plynů

#### **ND4Q**

#### **Třetí obnovy doby ochrany průmyslových vzorů**

- (51) 06-03  
(11) 34082  
(21) 2007-37056  
(22) 18.04.2007  
(54) Zahradní nábytek

#### **ND4Q**

#### **Čtvrté obnovy doby ochrany průmyslových vzorů**

- (51) 06-01  
(11) 31445  
(21) 2002-34034  
(22) 02.07.2002  
(54) Lehátková židle a její části

#### **PD1K**

#### **Převod práv a ostatní změny majitelů užitných vzorů**

- |   |  |
|---|--|
| (11) 28928                                | (11) 35380   |
| (21) 2015-31010                           | (21) 2021-38887                                    |
| (73) Kokešová Patricie, Nový Jáchymov, CZ | (73) Zábrodský Marek Ing., Praha 8, Březiněves, CZ |
- (11) 31901  
(21) 2018-34926  
(73) Crystal BOHEMIA, a.s., Poděbrady, Poděbrady III, CZ

#### **PD4Q**

#### **Převod práv a ostatní změny vlastníků průmyslových vzorů**

- (11) 37954  
(21) 2021-42020  
(73) Česká republika - Ministerstvo obrany, Praha 6, Hradčany, CZ

#### **QA9A**

#### **Nabídka licence**

- (73) České vysoké učení technické v Praze, Praha 6, Dejvice, CZ  
(11) 306929  
(54) Způsob stanovení homogenity čerstvého drátkobetonu

## Zamítnuté a částečně zamítnuté přihlášky ochranných známek před zveřejněním

Kapitola obsahuje údaje o rozhodnutích o přihláškách ochranných známek, u kterých byly na základě provedeného věcného průzkumu shledány Úřadem důvody pro zamítnutí přihlášky ochranné známky podle ustanovení § 4 nebo 6 zákona č. 441/2003 Sb. Na základě toho Úřad vydal rozhodnutí o zamítnutí přihlášky podle ustanovení § 22 zákona č. 441/2003 Sb., a to pro celý seznam výrobků a služeb nebo pro jeho část. Údaje o výsledku rozhodnutí (zamítnutí přihlášky, částečné zamítnutí přihlášky) jsou uvedeny jako datum právní moci rozhodnutí/výsledek rozhodnutí.

(210) **O-552503**  
(540)  
(592) Slovní  
20.07.2021/NABYTÍ P.M. - ZAMÍTNUTÍ PŘIHLÁŠKY

**Na vás záleží**

(210) **O-571137**  
(540)  
(592) Slovní  
26.04.2022/NABYTÍ P.M. - ZAMÍTNUTÍ PŘIHLÁŠKY

**Masáž relax**

(210) **O-565441**  
(540)  
(592) Slovní  
26.04.2022/NABYTÍ P.M. - ČÁSTEČNÉ ZAMÍTNUTÍ PŘIHLÁŠKY

**našeptávač**

(210) **O-573521**  
(540)  
(592) Slovní  
27.04.2022/NABYTÍ P.M. - ZAMÍTNUTÍ PŘIHLÁŠKY

**Za Hradec**

(210) **O-566396**  
(540)  
(592) Slovní  
27.04.2022/NABYTÍ P.M. - ZAMÍTNUTÍ PŘIHLÁŠKY

**Ráj papoušků**

(210) **O-573827**  
(540)  
(592) Slovní  
27.04.2022/NABYTÍ P.M. - ZAMÍTNUTÍ PŘIHLÁŠKY

**Všechno nebo nic**

(210) **O-569842**  
(540)  
(592) Slovní  
20.04.2022/NABYTÍ P.M. - ZAMÍTNUTÍ PŘIHLÁŠKY

**For Riders**

(210) **O-573964**  
(540)  
(592) Slovní  
26.04.2022/NABYTÍ P.M. - ZAMÍTNUTÍ PŘIHLÁŠKY

**Židenické hody**

(210) **O-570158**  
(540)

(210) **O-574462**  
(540)  
(592) Slovní  
30.04.2022/NABYTÍ P.M. - ZAMÍTNUTÍ PŘIHLÁŠKY

**BABIČČIN SVAŘÁK**



**PATENTY – DRAŽBA**

(210) **O-575616**  
(540)

**Složeno:**

(593) Obrazová  
20.04.2022/NABYTÍ P.M. - ZAMÍTNUTÍ PŘIHLÁŠKY

(593) Obrazová  
24.04.2022/NABYTÍ P.M. - ZAMÍTNUTÍ PŘIHLÁŠKY



### Přehled zveřejněných přihlášek ochranných známek

Přihlášky ochranných známek, které byly na základě výsledků formálního a věcného průzkumu provedeného Úřadem shledány schopné zápisu do rejstříku ochranných známek, jsou obsaženy v této kapitole. Důležitou právní skutečností je, že zveřejněním přihlášky ochranné známky v této kapitole Věstníku (§ 23 zákona č. 441/2003 Sb.) začíná běžet zákonná tříměsíční lhůta pro podání námitek podle ustanovení § 25 zákona č. 441/2003 Sb.

Číselný přehled (210)											
O-553632	O-562589	O-562592	O-565441	O-573059	O-575462	O-575646	O-576116	O-576221	O-576223	O-576272	O-576441
O-576617	O-576858	O-576901	O-576902	O-576924	O-577127	O-577128	O-577137	O-577138	O-577159	O-577210	O-577220
O-577250	O-577303	O-577311	O-577312	O-577313	O-577330	O-577422	O-577423	O-577448	O-577450	O-577627	O-577707
O-577736	O-577745	O-577780	O-577781	O-577805	O-577815	O-577816	O-577817	O-577818	O-577821	O-577846	O-577848
O-577850	O-577855	O-577867	O-577884	O-577921	O-577934	O-577944	O-577974	O-578020	O-578028	O-578058	O-578090
O-578091	O-578143	O-578144	O-578160	O-578170	O-578184	O-578185	O-578186	O-578209	O-578214	O-578217	O-578228
O-578229	O-578230	O-578231	O-578240	O-578259	O-578260	O-578261	O-578264	O-578267	O-578269	O-578270	O-578272
O-578289	O-578291	O-578292	O-578294	O-578325	O-578326	O-578328	O-578329	O-578340	O-578341	O-578346	O-578348
O-578355	O-578364	O-578366	O-578367	O-578368	O-578369	O-578372	O-578373	O-578377	O-578390	O-578394	O-578400
O-578401	O-578406	O-578408	O-578409	O-578411	O-578413	O-578420	O-578422	O-578426	O-578441	O-578457	O-578458
O-578467	O-578470	O-578473	O-578482	O-578485	O-578486	O-578487	O-578489	O-578509	O-578511	O-578512	O-578513
O-578514	O-578527	O-578532	O-578539	O-578540	O-578545	O-578546	O-578551	O-578552	O-578558	O-578625	

## Zveřejněné přihlášky ochranných známek

(210) **O-553632**

(220) 08.02.2019

(320) 08.02.2019

(511) 9, 41

(540)

**KlasikaPlus**

(592) Slovní

(510) (9) nahraný obsah (data a informace), data elektronicky nahraná z internetu, zvukové záznamy, digitální záznamy, multimediální záznamy, elektronická periodika; (41) vydávání elektronických publikací, online vydavatelské služby, online publikování, multimediální publikování, publikování textů v elektronické formě na internetu, poskytování informací, komentářů a článků v oblasti hudby prostřednictvím internetu, rozhovory se současnými osobnostmi ke vzdělávacím účelům, rozhovory se současnými osobnostmi za účelem zábavy, reportérské služby, pořádání soutěží, elektronické publikace (bez možnosti stažení), digitální hudba (bez možnosti stažení) poskytovaná z internetu, organizace soutěží a vyhlašování cen.

(730) **KlasikaPlus.cz, z.s.**, Pštrossova 1925/6, Praha 1, Nové Město, 11000, CZ

(740) artpatent, advokátní kancelář s.r.o., Mgr. Tomáš Bejček advokát, Dukelských hrdinů 976/12, Praha 7, Holešovice, 17000

(210) **O-562592**

(220) 20.03.2020

(320) 20.03.2020

(511) 35, 43

(540)

**SAFARI KEMP**

(592) Slovní

(510) (35) propagace, reklama, marketing, inzertní činnost, styk s veřejností, šíření reklamních materiálů, aktualizování reklamních materiálů, vydávání a rozšiřování a zaslání reklamních, propagačních a inzertních materiálů a textů, venkovní reklama, reklama a inzercce prostřednictvím Internetu, komerční využití Internetu v oblastech komerčních internetových médií a vyhledávacích služeb; (43) bary, bufety, hotelové služby, jídelny, kavárny, pronájem jednacích místností, pronájem přechodného ubytování, pronájem stanů, provozování kempů v rámci této třídy, rezervace přechodného ubytování, rezervace ubytování v hotelech, samoobslužné restaurace, služby recepce pro přechodné ubytování, služby ubytovací kanceláře, zajištění stravování.

(730) **ZOO Dvůr Králové a.s.**, Štefánikova 1029, Dvůr Králové nad Labem, 54401, CZ

(740) Mgr. Kateřina Kavalírová, Dukelská 15, Hradec Králové, 50002

(210) **O-562589**

(220) 20.03.2020

(320) 20.03.2020

(511) 16, 25, 28, 35, 41, 44

(540)

**SAFARI PARK**

(592) Slovní

(510) (16) papír a lepenka, tiskárenské výrobky, fotografie, papírnické zboží a kancelářské potřeby s výjimkou nábytku, potřeby pro rýsování a kreslení a potřeby pro umělce a malířské štetce, instruktážní a výukové materiály, fólie a sáčky pro balení a obaly v rámci této třídy, blahopřání, bloky, brožury, brožurky, časopisy, figurky z papírové hmoty, grafické reprodukcce, kalendáře, karty, katalogy, knihy, letáky, lístky, malby, manuály, noviny, oběžníky, obrazy, obtisky, periodika, plakáty, plány, pohlednice, potřeby pro psaní, prospekty, reklamní tabule z papíru nebo lepenky, sáčky z papíru nebo plastických hmot, samolepky, sběratelské karty, sešity, tiskoviny, tištěné publikace, učební pomůcky (s výjimkou přístrojů), záložky do knih, zápisníky; (25) oděvy, obuv, pokrývky hlavy, a to čapky, čelenky, čepice, klobouky, konfekční oděvy, kapesníky, košile, kravaty, obuv, opasky, pásky, ponožky, sportovní tílka, šátky, šály, trička, vesty, vyšívané oděvy, zástěry; (28) hry, hračky a výrobky určené ke hraní, cvičební a sportovní potřeby, vánoční ozdoby, balónky na hraní, deskové hry, figurky (hračky), hrací karty, kostky, masky, míče na hraní, modely, plyšové hračky, puzzle, sběratelské karetní hry, společenské hry, stavebnice, vycpané hračky, zařízení na hry; (35) reklama, propagace, marketing, inzertní činnost, styk s veřejností, šíření reklamních materiálů, služby maloobchodu, a to s výše uvedenými výrobky ve třídách 16 a 28, zásilkový prodej, a to s výše uvedenými výrobky ve třídách 16 a 28, prodej prostřednictvím Internetu, a to s výše uvedenými výrobky ve třídách 16 a 28, aktualizování reklamních materiálů, vydávání a rozšiřování a zaslání reklamních, propagačních a inzertních materiálů a textů, venkovní reklama, reklama a inzercce prostřednictvím Internetu, komerční využití Internetu v oblastech komerčních internetových médií a vyhledávacích služeb; (41) vzdělávání, školení, zábava, sportovní a kulturní činnost, drezúra zvířat, filmové projekce, klubové služby, pořádání a vedení konferencí, kongresů, seminářů, sympozií, školení, pořádání soutěží vzdělávacích nebo zábavných a sportovních soutěží, pořádání výstav ke kulturním nebo vzdělávacím účelům, poskytování informací v oblasti vzdělávání, zábavy a rekreačních aktivit, provozování muzea, organizace výstav v rámci této třídy, provozování rekreačních zařízení, provozování zoologických zahrad, kontaktní zoologické zahrady, služby zoologických zahrad, vzdělávací služby v oblasti zoologie, průvodcovské služby, předprodej vstupenek (zábava), výuka, zábavní a tematické parky, vydavatelská činnost; (44) veterinární služby, zemědělské služby, zahradnické a lesnické služby, chov zvířat, služby péče o zdraví zvířat, pěstování rostlin, zahradnictví, zvířecí útulky a zařízení pro pobyt zvířat (odborné služby v rámci této třídy).

(730) **ZOO Dvůr Králové a.s.**, Štefánikova 1029, Dvůr Králové nad Labem, 54401, CZ

(740) Mgr. Kateřina Kavalírová, Dukelská 15, Hradec Králové, 50002

(210) **O-565441**

(220) 21.07.2020

(320) 21.07.2020

(511) 9, 35, 36

(540)

**našeptávač**

(592) Slovní

(510) (9) audiovizuální, multimediální a fotografické přístroje, měřicí, detekční, monitorovací a kontrolní zařízení; (35) pomoc v obchodní a podnikatelské činnosti, management a administrativní služby; (36) finanční a peněžní služby a bankovní služby, finanční odhady, pojišťovací služby, poskytování předplacených karet a kuponů, služby nemovitostní (realitní služby), služby zajišťující úschovu v bezpečnostních schránkách, služby úschovy, získávání finančních prostředků a finanční sponzorování.

(730) **Imper CZ s.r.o.**, Nádražní 762/32, Praha 5, Smíchov, 15000, CZ

(210) **O-573059**

(220) 29.06.2021

(320) 29.06.2021

(511) 9, 35, 42

(540)

**iOPRAVENO**

(592) Slovní

(510) (9) počítače, brašny (kufříky) na počítače, obaly na přenosné počítače, ochranné fólie na počítačové obrazovky, ochranné fólie na chytré telefony, ochranné fólie na tablety, počítače (laptopy), tašky na přenosné počítače (laptopy), nahrané programy operačních systémů (pro počítače), telekomunikační zařízení, mobilní telefony, držáky na mobilní telefony, pouzdra na mobilní telefony, obaly na mobilní telefony, displeje pro mobilní telefony, sluchátka k mobilním telefonům, baterie do mobilních telefonů, handsfree držáky pro mobilní telefony, nabíječky baterií do mobilních telefonů, nabíječky; (35) marketing, propagace, reklama a marketing online webových stránek, zprostředkování obchodů s výrobky výše uvedenými ve třídě 9, velkoobchod a maloobchod s výrobky výše uvedenými ve třídě 9, online prodej výrobků výše uvedených ve třídě 9, zásilkový prodej výrobků výše uvedených ve třídě 9; (42) odblokování mobilních telefonů.

(730) **Kouřil Pavel**, Tikalova 735, Včelná, 37382, CZ

(740) Mgr. Tomáš Pauch, advokát, Sokolovská 695/115b, Praha 8, Karlín, 18600

(210) **O-575462**

(220) 27.10.2021

(320) 27.10.2021

(511) 35, 41, 44

(540)

### Nadační fond EUC "Elucidate"

(592) Slovní

(510) (35) reklamní, marketingové a propagační služby, obchodní informace pro spotřebitele, obchodní analýzy, průzkum trhu a informační služby v oblasti obchodu, pomoc v obchodní a podnikatelské činnosti, management a administrativní služby; (41) služby v oblasti vzdělávání, zábavy a sportu, výchova, vzdělávání, zábava a sportovní činnost, vydavatelská činnost a zpravodajství; (44) hygienická a kosmetická péče o člověka, služby péče o hygienu a krásu osob, služby zdravotní péče.

(730) **Nadační fond EUC "Elucidate"**, Evropská 859/115, Praha 6, Vokovice, 16000, CZ

(210) **O-575646**

(220) 07.11.2021

(320) 07.11.2021

(511) 2, 3, 4, 14, 21, 37

(540)



## OČISTNÝ ÚKLID

(593) Obrazová

(510) (2) borovicová pryskyřice (přírodní pryskyřice v surovém stavu), kanadský balzám (přírodní pryskyřice v surovém stavu), přírodní pryskyřice, přírodní pryskyřice v surovém stavu; (3) aroma difuzéry s rákosovými tyčinkami, aromatická vykuřovadla, aromaterapeutické přípravky, aromatické látky (éterické oleje), aromatické esenciální oleje, avivážní prostředky, borovicový olej, borové oleje k čištění podlah, bergamotový olej, bylinky do koupele, cedrátové esenciální oleje, čistíče nábytku, čistíče na skla, čistíče čalounění, čistíče hygienických toaletních nádob pro domácí zvířata, čistíče hygienických toaletních nádob pro domácí zvířata vybavené deodorizérem, čistící gely na WC, čistící kapalina na skla vozidel, čistící olej, čistící, prací a mycí přípravky, čistící přípravky na čištění odtoků, čistící přípravky na obkládačky, čistící přípravky na trouby, čistící přípravky na záchodové mísy, čistící přípravky napuštěné do polštářků, čistící přípravky používané na vozidla, čistící přípravky v podobě pěny, čistící prostředky a vonné přípravky, čistící prostředky k použití v domácnosti, čistící prostředky na automobily, čistící prostředky na čištění obuvi, čistící prostředky na koberce, čistící prostředky na mytí nádobí, čistící prostředky na okna ve spreji, čistící prostředky na toalety, čistící prostředky na kámen, čistící spreje, čistící tekutiny, citrónové éterické oleje, citrónový esenciální olej, citronový olej (silice), čistící vody, dhoop [indické vonné tyčinky], esenciální oleje pro domácnost, esenciální oleje pro použití při výrobě vonných produktů, esenciální oleje pro použití ve výrobních postupech, éterické esence a oleje, éterické oleje do osvěžovačů vzduchu, éterické oleje jako vůně na praní, éterické oleje pro aromaterapeutické použití, éterické oleje z cedrového dřeva, éterické oleje ze zeleniny, jasmínový olej, kadidlo, kadidlové tyčinky, krémy na ruce, lešticí přípravky na podlahy, leštidla, lešticí vosky, leštidla na nábytek a podlahy, levandulový olej, levandulový gel, levandulová voda, leštidlo ve spreji, máchací přípravky k použití při praní prádla, mandlový olej, mentolový silice (éterický olej), mátová esence [éterický olej], máta pro parfumerii, mentol pro parfumerii, míchané vonné oleje, mentolový olej (parfumerie), mýdlo, mýdla v kostce, mýdlo s aloe, mýdlové roztoky, mýdlové přípravky na zjasnění tkanin, mýdlové parfémové, náplně do elektrických rozprašovačů pokojových vůní, náplně do neelektrických rozprašovačů pokojových vůní, napuštěné ubrusky na čištění (neléčivé, k osobnímu použití), napuštěné utěrky na leštění, napuštěné papírové ubrusky na čištění stolního nádobí, odmašťovací spreje, odmašťovací přípravky na čištění, odmašťovací přípravky pro

užití v domácnosti, odstraňovače mastnoty, olej z listů kajeputu střídavolistého, oleje do parfémů a vůní, oleje pro čistící účely, oplachovací přípravky do myček na nádobí, osvěžovače vzduchu, parfémované keramické kameny, parfémované sáčky do prádla, parfémované spreje na osvěžování tkanin, parfémované potpourri, parfumerie a vonné přípravky, parketové podlahy (vosky na), pěnové čistící prostředky, pižmo (přírodní), pižmo (parfumerie), pokojové spreje na provonění, pokojové vonné přípravky, pokojové vůně ve spreji, pokojové vonné výrobky, polštářky napuštěné parfémovanými látkami, polštářky napuštěné vonnými látkami, polštářky plněné parfémovanými látkami, polštářky plněné vonnými látkami, potpourris (vonné látky), prací prostředky, prací prostředky na úklid v domácnosti, prášek do myčky na nádobí, přípravky k mytí podlahy, přípravky na čištění automobilů, přípravky na mytí nádobí, přípravky na mytí k použití v domácnosti, přírodní esenciální oleje, přírodní oleje na čištění, přírodní lešticí přípravky na podlahy, přírodní voňavkářské výrobky, přírodní oleje na parfém, roztoky na čištění, růžový olej, směsi pro dodání lesku na podlahy, směsi na mytí oken, směsi na leštění podlah, soda na praní, na čištění, smil (esenciální oleje), spreje na osvěžení dechu, tekuté čistící prostředky, tekuté přípravky na mytí, tekutý mycí přípravek na nádobí, ubrusky napuštěné leštidly na kůži, ubrusky napuštěné přípravky na čištění, ubrusky obsahující čistící prostředky, vlhčené ubrusky napuštěné přípravky na čištění, vonné oleje a aromatické výtažky, vonné dřevo, vonné knoty pro pokojové vůně, vonné kuzele, vonné difuzéry s tyčinkami, vonné borové šišky, voňavkářské výrobky z cedrového dřeva, voňavkářské výrobky, vonné oleje k uklidnění nervů, vonné oleje ze santalového dřeva, vonné přípravky pro domácnost, vonné sáčky, vonné sáčky do prádla, vonné silice, vonný sprej, vonné tyčinky, vosk na parketové podlahy, vosky na automobily, vulkanický popel k čištění, vůně, vůně do automobilů, vykuřovací přípravky [parfémy], vykuřovací kadidla [kunko], vykuřování (přípravky pro -) parfémy, výrobky z mýdla, výtažky parfémy, výtažky z květin [parfémy], základy pro květinové parfémy; (4) aromaterapeutické vonné svíčky, čajové svíčky, hořlavé vosky, knoty do svíček a lamp, lampový olej s repelentním činidlem proti hmyzu, lanolin, lojové svíčky, minerální oleje, noční osvětlení (svíčky), oleje ke svícení, parafin, parafinový vosk, parfémované svíčky, plovoucí svíčky, přípravky na odstraňování prachu, přípravky na pohlcování prachu, přípravky proti prachu, přípravky proti usazování prachu, přípravky ze sójového oleje proti přilnavosti kuchyňského nádobí, přípravky ze sójového oleje pro nepřilnavou úpravu kuchyňského náčiní, ricinový olej (ne požitelný), rostlinný vosk, sady svíček, sójové svíčky, směsi ve formě olejů pohlcující prach, stolní svíčky, svíčky a knoty, svíčky a knoty na svícení, svíčky k použití jako noční osvětlení, svíčky na zvláštní příležitosti, svíčky obsahující repelentní přípravky proti hmyzu, svíčky pohlcující kouř, svíčky (tenké), svíčky v plechovkách, svíčky ve tvaru ovoce, tuk z ovčí vlny, vánoční osvětlení (svíčky), včelí vosk, včelí vosk na výrobu svíček, včelí vosk pro další zpracování, vonné svíčky, vonné svíčky s vůní pižma, vonné voskové taveniny, vosk jako surovina, vosk na svícení, vosk na výrobu svíček, vosk včelí, voskové svíčky na svícení, vosky určené pro výrobu, zvlhčující oleje; (14) meditační korálky, misbaha [modlitební korálky], náramky, náramky z dřevěných korálků, přívěsky, přívěšky na krk, přívěšky na náramky, šperky vyrobené z křišťálu; (21) abrazivní houbičky a destičky pro domácnost nebo kuchyň, čistící bavlna, čistící hadříky, čistící a uklidlové potřeby, dávkovače čistících prostředků, dekorace zhotovené z křišťálu, drátěnka, drátěnky na nádobí, drátěnky na použití v kuchyni, drátěnky pro domácnost, držáky na čajové svíčky, držáky na záchodové šetky, držáky na svíčky, houby na čištění, hadry na mytí podlah, hadry na podlahu, hadry na utírání prachu, hladké čistící hadříky, hlavice na mopy, hadry na mytí nádobí, hadry na leštění, houby na mytí, houby pro použití v domácnosti, kadidelnice, kapátka pro použití v domácnosti, kartáče, kartáče do koupele, kartáče na čištění, kartáče na čištění koberců, kartáče na čištění hrnců, kartáče na čištění obuvi, kartáče na mytí, kartáče na nádobí s dávkovačem saponátu, kartáče na parketové podlahy, kartáče na použití v domácnosti, kartáče na podlahu, kartáče na prach, kartáčky na mytí nádobí, kbelíky, kbelíky na mopy se ždímači mopů, kbelíky do koupelny, kbelíky pro mopy, kbelíky s kolečky, kbelíky s nástavci na ždímači mopů, kbelíky s nástavci na ždímači mopu, kbelíky se ždímači mopů, kbelíky na odpadky, kbelíky na použití v domácnosti, koflíčky na prádlo, koše na domácí odpad, koše na třídění prádla k použití v domácnosti, koše na použití v domácnosti, koše na prádlo pro domácnost, košťata, košťata na koberce, kovové drátěnky, kovové drátěnky na čištění, kuchyňské chňapky, lahvičky, lahvičky na parfém, lampy na vonné oleje, lepící válečky na nečistoty, lešticí rukavice, lopatky na smetí, lopatky pro použití v domácnosti, misky pod svíčky, mopy (smetáky), mopy, mycí houby k domácímu použití, nádoby k pálení vonných látek, násady na košťata, smetáky, násady na smetáky (nekovové), neelektrické lešticí podlah, osvěžovače vzduchu (přístroje), otočné mopy, ozdobné podstavce na svíčky z drahých kovů, plastové kbelíky, podavače

uzpůsobený pro papírové utěrky, papírové ručníky, papír na leštění a papír na čištění, potřeby na čištění toalet a koupelen, potřeby pro domácnost, prachovky, prachovky z peří, prachovky na okna, prachovky na nábytek, prostředky k vykuřování vonnými látkami, rozprašovače na parfém (prázdné), rozprašovače na parfém prodávané prázdné, skleněné stojany na svíce, skleněné svícní, smetáky na úklid, sochy z křišťálu, smetáky mechanické, stírací mopy, úklidové utěrky, utěrky na úklid z mikrovlákna, vědra, vonné lampy na éterické oleje, zásobníky na toaletní papír, zhášeče svíček, zvony na čištění odpadu, zvony přísavné na čištění odtoku; (37) čištění budov (interiérů), čištění koberců, čištění nábytku, čištění obuvi, čištění oken, čištění povrchů podlah, čištění toalet, čištění van, čištění žaluzií.

(591) Barevná

(730) **The Concept Of Art, s.r.o.**, Chudenická 1059/30, Praha 10, Hostivař, 10200, CZ(210) **O-576116**

(220) 29.11.2021

(320) 29.11.2021

(511) 19, 37, 39, 41

(540)

**Strojnické průkazy na klíč s.r.o.**

(592) Slovní

(510) (19) stavební materiály nekovové - surové nebo polozpracované a nekovové stavební výrobky a konstrukce obsažené ve třídě 19, neohébné trubky nekovové pro stavebnictví, přenosné konstrukce nekovové, beton, bridlice, cement a cementové desky, cihly, lepenka dehtovaná a pro stavební účely, nekovové dlaždice na podlahy, na stěny a pro stavebnictví, stavební dřevo, nekovové dveře, geotextilie, stavební kámen, kamenina pro stavebnictví, nekovové konstrukce, střešní krokve a krytiny, křemenný písek, latě, lemování střeš, nekovová lešení, lišty nekovové, malta, též suché maltové směsi, malta stavební, mozaiky pro stavebnictví, mramor, nátěrové hmoty pro stavebnictví, nekovové nosníky, nekovové obklady, nekovové obklady stěn a zdí, obklady vinylové, nekovová obložení ve stavebnictví, obložení dřevěná, ohnivzdorné cementové ochranné vrstvy, nekovové okenice, nekovová dveřní okénka, nekovové rámy, nekovové okenní rámy, omítky, též sanační a strukturální omítky, omítkové směsi i hotové, zateplené omítky, opuka, nekovové stavební panely, nekovové pláště budov, papír pro stavebnictví, nekovové ploty, plst pro stavební účely, parketové podlahy, vlysy u podlah, podlahy nekovové, též lité, prkna, nekovové překlady okenní a dveřní, překližka, nekovové příčky, rákos pro stavební účely, venkovní rolety kromě kovových a textilních, řezivo, nekovové římsy a lišty pro římsy, sádra, sádrové bloky, sádrokartóny, sádrovec, nekovová schodiště, nekovové schody a stupně, stavební sklo, sklo izolační pro stavby, mozaikové sklo, sklo okenní kromě skel pro automobily, tabulové sklo pro stavby, nekovové přenosné stavby, nekovové stavební hmoty, nekovové stropy, struska jako stavební hmota, šindele, škvára, šterk i drcený, střešní nekovové tašky, nekovové trámy, nekovové drenážní trubky, kameninové trubky, nekovové trubky, tvárnice, úžlabí střeš nekovová, vápenec, materiály na stavbu a pokryv či potahy vozovky, nekovové výztuže pro stavebnictví, nekovové zárubně dveří, nekovové okapní žlaby, žáruvzdorné materiály, směla, asfalt, nekovové pomníky, betonové výrobky - konkrétně betonové jímký, betonové skruže, betonové trouby, betonové panely; (37) stavebnictví, opravy, instalační služby ve stavebnictví, práce omítkářské a sádrovací, služby ve stavebnictví, provádění investorských staveb, stavebních prací, pronájem stavebních strojů, technologických a provozních zařízení, montáž technologických zařízení a ocelových konstrukcí, natěračské práce, provádění staveb, jejich změn a odstraňování, montáž a údržba konstrukcí, montáž lešení, stavební práce, rekonstrukce, opravy a servisní služby ve stavebnictví, provádění povrchových úprav budov, rekonstrukce fasád, konzultační servis a poradenství ve stavebnictví, provádění zateplování fasád a střeš, spárování a rekonstrukce spár panelových objektů, montáž skládaných a sendvičových obvodových pláštů zateplených i nezateplených, opravy a izolování okenních spár, klempířské práce, zednické práce, kompletace a instalace oken a dveří včetně zárubní a okenních ráků, vrat všech typů, zimních zahrad, zasklených lodžii, prosklených fasád a jiných kovových a nekovových konstrukcí, servisní, údržbářské a opravárenské práce ve stavebnictví, zprostředkování uvedených činností, pokrývačské služby, bourací a demoliční práce, zpracování a odstranění zemin a sutin, realizace zemních a výkopových prací; (39) doprava, balení a skladování zboží, pronájem dopravních prostředků, dopravní služby, doprava pozemní autobusová, automobilová i železniční, lodní, včetně trajektů, letecká, včetně jejího zprostředkování, přeprava osob, přeprava zavazadel a nákladů, včetně jejich skladování, skladování zboží, provozování skladů, logistika,

zasílatelství, balení zboží, poradenství a zprostředkování v oblasti dopravy nebo skladování, provozování parkovišť, pronájem a půjčování autokarů, automobilů, lodí, plavidel, kamiónů, nákladních vozidel, dopravních prostředků, pronájem a půjčování koní, pronájem garáží a parkovacích ploch, pronájem skladišť, pronájem a půjčování skladovacích kontejnerů, jeřábnické práce, pronájem všech druhů jeřábů; (41) vzdělávací a školící činnosti v rámci léto třídy, poskytování on-line elektronických publikací (bez možnosti stažení), vydávání elektronických knih a časopisů on-line, praktické cvičení, instruktážní výcvik, zkoušení, přezkoušení, výchova, vzdělávání, zábava, sportovní a kulturní aktivity, organizování vzdělávacích, zábavných, sportovních soutěží nebo soutěží krásy, pořádání sportovních závodů, tělesná výchova, provozování a pronájem sportovních zařízení, golfových hřišť, stadiónů, tenisových dvorců, plaveckých bazénů, gymnastický výcvik, půjčování sportovního nářadí, s výjimkou dopravních prostředků, pořádání festivalů, hudební produkce v rámci této třídy, služby pro oddech a rekreace, informace a zprostředkování možností rekreace, rozptýlení, zábavy, management turistických destinací v rámci této třídy, organizování kulturních nebo vzdělávacích výstav, organizování živých představení a vystoupení, pořádání divadelních představení, provozování kinosálů, koncertní síně, provozování muzeí, knihovny (půjčovny knih), pořádání diskoték, organizování a vedení kolokvií, konferencí, kongresů, seminářů, symposií, informace o výchově a vzdělávání, školení, dálkové studium, korespondenční kurzy, internátní školy, dreskové školky, prázdninové tábory, náboženská výchova, pomoc a poradenství pro volbu povolání, výstavní a galerijní činnost v rámci této třídy, provozování kasin a heren, provozování her on-line (z počítačové sítě), noční kluby, karaoke, výchovně-zábavné klubové služby, kluby zdraví, cirkusy, drezúra zvířat, provozování zoologických zahrad, půjčování filmů, umělecké a módní agentury, estrády, pořádání loterií, organizování plesů, plánování a organizování večírků a oslav, předprodej vstupenek, filmová tvorba, filmová studia, dabing, digitální zpracování obrazu, nahrávací studia, výroba rozhlasových a televizních programů, zpravodajské služby, obrazové zpravodajství, fotografování, půjčování a pronájem divadelních a jiných dekorací včetně osvětlení, pronájem rozhlasových a televizních přijímačů, půjčování přenosných videokamer, vydávání knih, elektronické publikování (DTP), posunková řeč (tlumočení), překladatelské služby, pořádání a řízení pracovních setkání.

(730) **Strojnické průkazy na klíč s.r.o.**, Choceradská 6, Svojetice, 25162, CZ(210) **O-576221**

(220) 02.12.2021

(320) 02.12.2021

(511) 9

(540)

**iFaktura**

(592) Slovní

(510) (9) počítačový software, softwarové aplikace.

(730) **iFaktura.cz s.r.o.**, Květná 178/34, Brno, Pisárky, 60300, CZ

(740) INPARTNERS GROUP, Mgr. Simona Hejdová, advokátka, Tuřanka 1519/115a, Brno, Slatina, 62700

(210) **O-576223**

(220) 02.12.2021

(320) 02.12.2021

(511) 9, 35, 36, 38, 42

(540)

**iFaktura**

(593) Obrazová

(510) (9) počítačový software, softwarové aplikace; (35) služba zahrnující záznam v podobě faktur, případně i jiných dokumentů, sloužících pro přenos a/nebo systemizaci písemných záznamů, eventuelně sdělení; (36) služba finanční a peněžní; (38) služba komunikační; (42) vývoj počítačového hardwaru a softwaru.

(591) Barevná

(730) **iFaktura.cz s.r.o.**, Květná 178/34, Brno, Pisárky, 60300, CZ

(740) INPARTNERS GROUP, Mgr. Simona Hejdová, advokátka, Tuřanka  
1519/115a, Brno, Slatina, 62700

(210) **O-576272**

(220) 06.12.2021

(320) 06.12.2021

(511) 9, 41

(540)

**St. Johnny**

(592) Slovní

(510) (9) zesilovače, předzesilovače, repro-boxy, komba a elektronické efekty pro úpravu a reprodukci zvuku a jejich součástí a příslušenství; (41) služby hudební kapely, a to umělecká činnost, kulturní tvorba včetně veřejných vystoupení, nakladatelská a vydavatelská činnost, pořadatelská a producentská činnost v oblasti kultury, veřejná reprodukce hudby a audiovizuálních záznamů, pořizování zvukových a obrazových nahrávek s uměleckým záznamem.

(730) **Stehlík Jan Mgr., Ph.D.**, Dubová 20, Plzeň - Litice, 32100, CZ

(210) **O-576441**

(220) 13.12.2021

(320) 13.12.2021

(511) 3

(540)

**NANOSOL**

(592) Slovní

(510) (3) neléčivé kosmetické přípravky, přípravky pro praní prádla/ bělicí přípravky, toaletní potřeby a/nebo zkrášlující kosmetika, zejména čistící přípravky na ruce, přípravky pro obnovení vzhledu a lešticí přípravky, zejména horký vosk, tvrdý vosk, pěnový vosk [automobilový vosk], přípravky na mytí a vysoušení, zejména přípravky pro čištění za sucha, odstraňovače mastnoty a přípravky na broušení, zejména brusné pasty, přípravky na praní a/nebo čištění prádla, zejména šamponové koncentráty, čistící přípravky na obkládačky, čistící přípravky na podvozky, čistící přípravky na nepromokavou plachtovinu, bezpečnostní čističe za studena a čističe za studena, čistící prostředky na kovy, přípravky na péči o kov, všechno výše uvedené zboží, zejména pro čištění a péči o kov, nerezovou ocel, hliník, žulu, mramor, kámen, laky, plasty a/nebo sklo, zejména čelní skla, chemické čistící a/nebo ošetrovací přípravky pro plastové součásti a/nebo kryty z plastu, speciální chemické čistící přípravky pro vozidla, čluny a/nebo letadla, zejména pro automatická mycí zařízení, jakož i pro přednáštríkové nástroje, speciální čistící přípravky na lehké kovy a lakované ocelové ráfky, jakož i na hliníkové kryty a kryty nákladních automobilů, speciální čistící přípravky pro vysokotlakové mycí stroje, chemické odstraňovače hmyzu, chemické čističe pro vozidla s bublinkovou koupelí, chemické čističe kartáčů, všechno výše uvedené zboží zejména také pro stříkání, chemikálie ve formě mycích, čistících, lešticích a/nebo lešticích přípravků.

(730) **AUTOSOL International GmbH**, Martinstraße 22, Solingen 42655, DE

(740) Štros & Kusák, Mgr. Kusák Vlastislav, Národní 58/32, Praha 1, Nové Město, 11000

(210) **O-576617**

(220) 20.12.2021

(320) 09.09.2021

(511) 29, 30, 32

(540)

**GOU**

(592) Slovní

(510) (29) mléko, mléčné výrobky a jejich náhražky, sušené mléko, želatinované, aromatizované a šlehačkové mléko, zákusky z mléka, jogurty, jogurtové nápoje, tvaroh, žervé (sýr), nápoje složené zejména z mléka a z mléčných výrobků, mléčné nápoje vyrobené hlavně z mléka, mléčné nápoje obsahující ovoce, fermentované čisté nebo ochucené mléčné výrobky, mléčné náhražky rostlinného původu, náhražky mléčných výrobků vyrobené z rostlin nebo z ořechů, ovocné a/nebo zeleninové nápoje složené převážně z mléčných výrobků, kompoty, ovocné pyré; (30) kakao, čokoláda, kakaové nápoje, čokoládové nápoje, kávové nápoje, nápoje na bázi čaje, vaječná sedlina, čokoládové pěny, pěny (dezerty-zákusky), cukrovinky, cukroví, cukr, burizony, přípravky vyrobené z obilnin, snídaněvé cereálie, sušenky (sladké nebo pikantní), koláče, pečivo, vafle, zákusky na bázi cereálií (cukrovinky), rýžové koláčky, krupicové koláčky, rýžový pudink, občerstvení na bázi rýže (cukrovinky), občerstvení na bázi cereálií

(cukrovinky), zmrzlina, zmrzlina složená především z jogurtu, zmrzlinové poháry, jogurtová zmrzlina, zmrzlina na bázi mražené ochucené vody, ovocné polevy (omáčky), pomazánky na bázi čokolády, čokoládové pomazánky obsahující ořechy, hotové potraviny ve formě omáček; (32) nesyčená nebo perlivá voda (minerální nebo neminerální), ovocné nebo zeleninové džusy, nealkoholické ovocné nebo zeleninové nápoje, citronády, soda, šerbety (slazené ovocné nápoje), přípravky pro přípravu nápojů, sirupy pro nápoje, nealkoholické ovocné nebo zeleninové výtažky, nealkoholické nápoje, nápoje na bázi rostlin, nealkoholické zeleninové nápoje s výjimkou náhražek mléčných výrobků.

(730) **COMPAGNIE GERVAIS DANONE**, 17, boulevard Haussmann, 75009 Paris, FR

(740) Rott, Růžička & Guttman a spol., Vyskočilova 1566, Praha 4, Michle, 14000

(210) **O-576858**

(220) 08.01.2022

(320) 08.01.2022

(511) 35, 38, 45

(540)



(593) Obrazová

(510) (35) konzultace v oboru styku s veřejností, prezentace reklamních služeb na internetu, distribuce propagačních materiálů, marketingové poradenství a marketingové služby; (38) přenos informací po internetu, distribuce informací pomocí komunikace mezi sítěmi; (45) konzultace v oblasti politiky, organizace politických setkání.

(591) Barevná

(730) **Gajdošík Eva Mgr.**, č. p. 186, Břežnice, 76001, CZ

(210) **O-576901**  
(220) 11.01.2022  
(320) 11.01.2022  
(511) 11, 35, 37, 39  
(540)



(593) Obrazová  
(510) (11) rozvody vody pro exteriérové a interiérové závlahové systémy, koupelnové instalace, vodní fontány, postřikovače, rosiče, trysky, komponenty automatických závlahových systémů jako jsou elektromagnetické ventily, šachty, armatury, jímky na vodu, potrubí, senzory, čidla, kapkovací hadice, filtrace vody, čerpadla a vodovodní přípojky, zařízení pro kropení trávníků, sportovních ploch, dvorů, půdy, kropící zařízení pro zemědělské účely, gumové regulátory ventilů na vodu, ručně nebo elektricky ovládané ventily na vodu; (35) maloobchodní a velkoobchodní prodej, e-shop a obchodní služby - vše v segmentu automatických závlahových systémů a instalátérských zařízení jako jsou postřikovače, trysky, ovládací jednotky, senzory a čidla, mikro závlaha, podpovrchové kapkovací hadice, plastové tvarovky a spojky, závlahové potrubí, elektromagnetické ventily, vlastní závlahové sestavy, jímky na vodu, kabely, kapkovací potrubí, filtry a filtrace vody, čerpadla a čerpací technika, armatury mosazné a plastové, prezentace výrobků v médiích, služby importní a exportní agentury; (37) instalace a opravy zavlažovačích zařízení, čerpadel a postřikovačů; (39) doprava, doručování, skladování a balení materiálů a zboží pro automatické závlahové systémy a instalátérské zboží.

(591) Barevná  
(730) **Zábranský Martin Ing.**, K Vizerce 300, Praha 6, Nebušice, 16400, CZ  
**Matoušek Tomáš**, Terronská 578/23, Praha 6, 16000, CZ  
(740) Ing. Martin Zábranský, K Vizerce 300, Praha 6, Nebušice, 16400

(210) **O-576902**  
(220) 11.01.2022  
(320) 11.01.2022  
(511) 11, 35, 37  
(540)

## AZAVLAHY

(592) Slovní  
(510) (11) rozvody vody pro exteriérové a interiérové závlahové systémy, koupelnové instalace, vodní fontány, postřikovače, rosiče, trysky, komponenty automatických závlahových systémů jako jsou elektromagnetické ventily, šachty, armatury, jímky na vodu, potrubí, senzory, čidla, kapkovací hadice, filtrace vody, čerpadla a vodovodní přípojky, zařízení pro kropení trávníků, sportovních ploch, dvorů, půdy, kropící zařízení pro zemědělské účely, gumové regulátory ventilů na vodu, ručně nebo elektricky ovládané ventily na vodu; (35) maloobchodní a velkoobchodní prodej, e-shop a obchodní služby - vše v segmentu automatických závlahových systémů a instalátérských zařízení jako jsou postřikovače, trysky, ovládací jednotky, senzory a čidla, mikro závlaha, podpovrchové kapkovací hadice, plastové tvarovky a spojky, závlahové potrubí, elektromagnetické ventily, vlastní závlahové sestavy, jímky na vodu, kabely, kapkovací potrubí, filtry a filtrace vody, čerpadla a čerpací technika, armatury mosazné a plastové, prezentace výrobků v médiích, služby importní a exportní agentury; (37) instalace a opravy zavlažovačích zařízení, čerpadel a postřikovačů.

(730) **Zábranský Martin Ing.**, K Vizerce 300, Praha 6, Nebušice, 16400, CZ  
**Matoušek Tomáš**, Terronská 578/23, Praha 6, 16000, CZ  
(740) Ing. Martin Zábranský, K Vizerce 300, Praha 6, Nebušice, 16400

(210) **O-576924**  
(220) 12.01.2022  
(320) 12.01.2022  
(511) 21, 30, 32, 43  
(540)



(593) Obrazová  
(510) (21) sklenice, korbele, sklo (nádobí), porcelán, majolika, nádobí; (30) káva, čaj, cukr, mouka, chléb, pečivo, hořčice, kořen; (32) piva, nealkoholické nápoje; (43) restaurační služby, hostinská činnost.  
(591) Barevná  
(730) **HOTEL BRDY COMPANY s.r.o.**, Plovární 478/1, Plzeň, Jižní Předměstí, 30100, CZ

(210) **O-577127**  
(220) 24.01.2022  
(320) 24.01.2022  
(511) 35, 36, 38  
(540)



(593) Obrazová  
(510) (35) analýza nákladů a cen, cílené zaslání reklamních materiálů, cílený marketing, marketing, obchodní informace, poskytování obchodních informací, obchodní zprostředkovatelské služby, poradenství v oblasti řízení a organizace podniku, poskytování obchodních informací a rady pro spotřebitele ve výběru produktů a služeb, poskytování obchodních informací prostřednictvím webových stránek, poskytování online tržiště pro kupující a prodejce zboží a služeb, profesionální obchodní poradenství, průzkum trhu, sběr údajů do počítačových databází, sjednávání a uzavírání obchodních transakcí pro třetí strany, styk s veřejností, zprostředkování obchodních informací, zprostředkování obchodů v oblasti propojení možných soukromých investorů s podnikateli, kteří potřebují financování; (36) elektronický převod peněžních prostředků, financování, finanční analýza, finanční hodnocení, finanční informace, poskytování finančních informací, finanční poradenství, finanční řízení, investování peněžních prostředků, kapitálové investice, makléřské služby, obchodování s akciemi a dluhopisy, obchodování s cennými papíry, oceňování nemovitostí, podílové fondy, poskytování finančních informací prostřednictvím webových stránek, pronájem bytů, pronájem kanceláří, pronájem nemovitostí, půjčky, skupinové financování, služby elektronické peněžníky, služby realitní kanceláře, služby týkající se průzkumu v oblasti financí, služby v oblasti nemovitostí, správa bytového domu, správa nemovitostí, výběr nájemného, zajištění financování stavebních projektů, zpracování plateb debetní kartou, zpracování plateb kreditní kartou, zprostředkování v oblasti nemovitostí; (38) elektronické nástěnky (telekomunikační sítě), poskytování diskusních místností na internetu, přenos zpráv a obrázků pomocí počítačů.

(730) **occollo, s.r.o.**, Dlouhá 730/35, Praha 1, Staré Město, 11000, CZ  
(740) JUDr. Robert Hošťálek, advokát, Žacléřská 1040/1, Praha 9, Kbely, 19700

(210) **O-577128**  
(220) 24.01.2022  
(320) 24.01.2022  
(511) 35, 36, 38  
(540)

### occollo

(592) Slovní  
(510) (35) analýza nákladů a cen, cílené zaslání reklamních materiálů, cílený marketing, marketing, obchodní informace, poskytování obchodních informací, obchodní zprostředkovatelské služby, poradenství v oblasti řízení a organizace podniku, poskytování obchodních informací a rady pro spotřebitele ve výběru produktů a služeb, poskytování obchodních informací prostřednictvím webových stránek, poskytování online tržiště pro kupující a prodejce zboží a služeb, profesionální obchodní poradenství, průzkum trhu, sběr údajů do počítačových databází, sjednávání a uzavírání obchodních transakcí pro třetí strany, styk s veřejností, zprostředkování obchodních informací, zprostředkování obchodů v oblasti propojení možných soukromých investorů s podnikateli, kteří potřebují financování; (36) elektronický převod peněžních prostředků, financování, finanční analýza, finanční hodnocení, finanční informace, poskytování finančních informací, finanční poradenství, finanční řízení, investování peněžních prostředků, kapitálové investice, makléřské služby, obchodování s akciemi a dluhopisy, obchodování s cennými papíry, oceňování nemovitostí, podílové fondy, poskytování finančních informací prostřednictvím webových stránek, pronájem bytů, pronájem kanceláří, pronájem nemovitostí, půjčky, skupinové financování, služby elektronické peněženky, služby realitní kanceláře, služby týkající se průzkumu v oblasti financí, služby v oblasti nemovitostí, správa bytového domu, správa nemovitostí, výběr nájemného, zajištění financování stavebních projektů, zpracování plateb debetní kartou, zpracování plateb kreditní kartou, zprostředkování v oblasti nemovitostí; (38) elektronické nástěnky, poskytování diskusních místností na internetu, přenos zpráv a obrázků pomocí počítačů.  
(730) **occollo, s.r.o.**, Dlouhá 730/35, Praha 1, Staré Město, 11000, CZ  
(740) JUDr. Robert Hošťálek, advokát, Žacléřská 1040/1, Praha 9, Kbely, 19700

(210) **O-577137**  
(220) 24.01.2022  
(320) 24.01.2022  
(511) 19, 37, 39, 40, 41, 42  
(540)

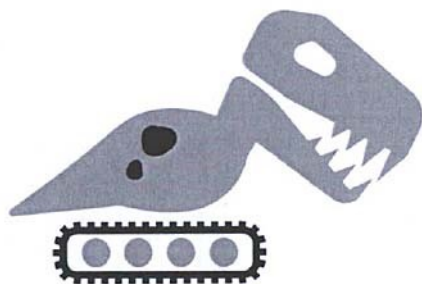

(593) Obrazová  
(510) (19) stavební materiály nekovové, beton, betonové směsi, kamenivo pro použití do betonu, recyklované kamenivo pro použití do betonu, nekovové stavební hmoty a nekovové stavební výrobky v rámci této třídy; (37) stavební práce v oborech inženýrského, průmyslového a pozemního stavitelství, sanace staveb a stavební rekonstrukce, služby v oblasti stavebního dozoru včetně stavebního dozoru, stavební služby, výstavba nových objektů, přestavby, opravy, údržba, provádění staveb, jejich změn a odstraňování, demolice budov, dláždění cest, stavby přístavů, izolace staveb, služby utěšňování (tmelení) budov, specializované stavební činnosti, pronájem stavebních strojů a zařízení, stavební informace (poskytování), poradenská činnost v oblasti stavebnictví; (39) přeprava a uskladnění odpadu; (40) nakládání s odpady, recyklování odpadů a

druhotných surovin, podnikání v oblasti nakládání s nebezpečnými odpady; (41) organizování a vedení seminářů; (42) výzkum a vývoj v oblasti stavebnictví, inženýrská činnost ve výstavbě, projektová činnost, studie technických projektů.

(730) **TREPART s.r.o.**, Pištěkova 782/3, Praha 4, Chodov, 14900, CZ  
(740) TMS Legal advokátní kancelář s.r.o., JUDr. Martin Soukup Ph.D., advokát, Římská 2575/31a, Praha 2, Vinohrady, 12000

(210) **O-577138**  
(220) 24.01.2022  
(320) 24.01.2022  
(511) 19, 37, 39, 40, 41, 42  
(540)



(593) Obrazová  
(510) (19) stavební materiály nekovové, beton, betonové směsi, kamenivo pro použití do betonu, recyklované kamenivo pro použití do betonu, nekovové stavební hmoty a nekovové stavební výrobky v rámci této třídy; (37) stavební práce v oborech inženýrského, průmyslového a pozemního stavitelství, sanace staveb a stavební rekonstrukce, služby v oblasti stavebního dozoru včetně stavebního dozoru, stavební služby, výstavba nových objektů, přestavby, opravy, údržba a provádění staveb, jejich změn a odstraňování, demolice budov, dláždění cest, stavby přístavů, izolace staveb, služby utěšňování (tmelení) budov, specializované stavební činnosti, pronájem stavebních strojů a zařízení, stavební informace (poskytování), poradenská činnost v oblasti stavebnictví; (39) přeprava a uskladnění odpadu; (40) nakládání s odpady, recyklování odpadů a druhotných surovin, podnikání v oblasti nakládání s nebezpečnými odpady; (41) organizování a vedení seminářů; (42) výzkum a vývoj v oblasti stavebnictví, inženýrská činnost ve výstavbě, projektová činnost, studie technických projektů.  
(730) **TREPART s.r.o.**, Pištěkova 782/3, Praha 4, Chodov, 14900, CZ  
(740) TMS Legal advokátní kancelář s.r.o., JUDr. Martin Soukup Ph.D., advokát, Římská 2575/31a, Praha 2, Vinohrady, 12000

(210) **O-577159**  
(220) 25.01.2022  
(320) 25.01.2022  
(511) 16, 35, 41, 42, 43  
(540)



(593) Obrazová  
(510) (16) reklamní tiskoviny, katalogy, prospekty, plakáty, fotografie, knihy, časopisy, periodika, neperiodika; (35) reklama a propagační činnost prostřednictvím médií, včetně telefonu, datových sítí nebo informačních sítí, reklamní agentury, obchodní zprostředkovatelské služby a zprostředkovatelské služby v oblasti poskytování reklamní plochy na nosičích nákupních vozíků, vstupních /výstupních médiích, regálových nosičích, paletové dekoraci, velkých médiích, merchandisingových nosičích v rámci místního prodeje, inzerce, reklama a propagační činnost, distribuce a šíření reklamních materiálů (letáků, prospektů, tištěných materiálů, vzorků), merchandising, event marketing (získávání zákazníků pořádáním akcí), organizování akcí, výstav, prodejních trhů a přehlídek pro obchodní, propagační a reklamní účely; (41) organizování kulturních, vzdělávacích, zábavních a sportovních akcí; (42) počítačové programování,

tvorba počítačových systémů, tvorba počítačového softwaru; (43) poskytování jídla a nápojů, firemní akce (poskytování jídel a nápojů).  
(591) Barevná  
(730) **POS Media BV**, Jacques Perkstraat 8, Hengelo, 7552 JR, NL  
(740) JUDr. Michal Havlík, Všetečka Zelený Švorčík a partneři, advokátní a patentová kancelář, Hájkova 1406/2, Praha 2, Nové Město, 12000

(210) **O-577220**  
(220) 27.01.2022  
(320) 27.01.2022  
(511) 36, 41  
(540)

(210) **O-577210**  
(220) 26.01.2022  
(320) 26.01.2022  
(511) 36, 41, 44, 45  
(540)



(593) Obrazová  
(510) (36) správa majetku, správa finančního majetku, správa svěřeného majetku, správa obchodního majetku, správa nemovitého majetku; (41) právnické vzdělávání, školení v oblasti poskytování právních služeb, poskytování pokračujících vzdělávacích kurzů v oblasti právnictví, vzdělávací kurzy vztahující se k právnictví, vzdělávací a školicí služby, organizování školení, vzdělávací a školicí služby v oboru zdravotnictví, tvorba vzdělávacích příruček, zveřejňování, oznamování a psaní textů, vzdělávací kurzy v oboru lékařství; (44) služby zdravotní péče, kosmetická a plastická chirurgie; (45) advokátní a právní služby, služby právní pomoci, sledování (právní služby), registrační služby (právní), právní informace, právní průzkum, právní poradenství a zastupování, příprava právních dokumentů, právní služby pro bono, poskytování odborných právních posudků, informace vztahující se k právním záležitostem a právním službám, poradenské služby týkající se spotřebitelských práv (právní poradenství), služby v oblasti mimosoudního řešení sporů (právní služby).

(591) Barevná  
(730) **Tomečka Radim Mgr.**, Herčíkova 2491/1, Brno, Královo Pole, 61200, CZ



(593) Obrazová  
(510) (36) peněžní sbírky pro dobročinné účely, získávání finančních prostředků a finanční sponzorování, dobročinné finanční sbírky založené na organizování a pořádání slavnostních společenských akcí, organizování charitativních sbírek, poskytování peněžních grantů charitám, charitativní služby, jmenovitě finanční služby, charitativní služby v oblasti peněžních darů, získávání prostředků na charitativní účely formou zábavních akcí, poskytování informací vztahujících se k získávání finančních prostředků na charitativní účely, charitativní sbírky finančních prostředků na zabránění a prevenci v případě katastrof; (41) pořádání fotbalových soutěží, výuka fotbalu, fotbalové tábory, služby fotbalové akademie, organizování fotbalových soutěží, organizování fotbalových sportovních akcí, zábava ve formě fotbalových zápasů, organizace, příprava a pořádání fotbalových zápasů, příprava a pořádání programů zaměřených na fotbalový výcvik, pořádání sportovních soutěží, organizování sportovních událostí, organizování sportovních činností a sportovních soutěží, školení o sportovních aktivitách, vzdělávací a školicí služby.  
(591) Barevná  
(730) **Fotbalový anděl z. s.**, Nemocniční 767/6, Město Albrechtice, 79395, CZ  
(740) Mgr. Daniel Kalda, advokát, Mgr. Daniel Kalda, Dlouhá 3355/6, Ostrava, Moravská Ostrava, 70200

(210) **O-577250**  
(220) 27.01.2022  
(320) 27.01.2022  
(511) 6, 9, 11, 17, 19, 20  
(540)



(593) Obrazová  
(510) (6) kovové konstrukční prvky, kovové profily, kovové spojovací prostředky pro spojování konstrukčních prvků, kovové spojovací prostředky pro spojování kovových profilů, kovové spojky pro spojování konstrukčních prvků, kovové spojky pro spojování kovových profilů, kovové úchyty pro přichycení konstrukčních prvků a/nebo kovových profilů ke stavebním prvkům, zdem, stropům, podlahám, kovové prvky pro přichycení konstrukčních prvků a/nebo kovových profilů ke stavebním prvkům, zdem, stropům, podlahám, kovové kotvicí prvky pro přichycení konstrukčních prvků a/nebo kovových profilů ke stavebním prvkům, zdem, stropům, podlahám, kovové nosné prvky, kovové konzole a výplňové prvky pro použití s konstrukčními prvky a/nebo kovovými profily, kovové držáky trubek, potrubí, hadic a kabelů, kovové montážní rámy sanitárních zařízení, kovové montážní rámy sanitárních zařízení osazené nádržkami na vodu, splachovači, potrubími a hadicemi, prefabrikované instalační sestavy kovových konstrukčních prvků a/nebo kovových profilů a montážních



a/nebo instalačních rámu a držáků, kovové prefabrikované instalační sestavy stěn, stropů, podlah nebo jejich částí s kovovými konstrukčními prvky a/nebo kovovými profily, kovové instalační rámy a držáky, kovové žlaby, kovové lišty, kovové rošty, kovové sifony, kovové zámečnické výrobky, kovové opěry a podpěry, kovové rozdělovače pro potrubní systémy, kovové rozdělovače s průtokoměry pro potrubní systémy, kovové rozdělovače pro podlahové vytápění nebo chlazení, kovové rozdělovače pro stropní chlazení nebo vytápění, kovové rychlospojky, kovové přechodové spojky, kovové spojky pro potrubí, kovové ventily, kovové vodovodní ventily, kovové kohoutky; (9) elektronická zařízení pro splachování vody, elektronické rozvaděče, rozvodové skříně, průtokoměry, čidla rosného bodu, konvertory rosného bodu, sběrnice, termostaty, termopohony (termoregulatory), řídicí jednotky tepelných čerpadel; (11) sanitární zařízení a přístroje, zařízení a přístroje pro rozvody a odtok vody, a to baterie směšovací pro vodovodní potrubí, filtry na pitnou vodu, bidety, dřezy, fontány, instalační materiál pro vany, kohoutky potrubní, koupací vany, koupelnové armatury, koupelnové obklady a vyzdívky, pisoáry, potrubí jako část hygienických zařízení, a instalací, radiátory, radiátorové uzávěry, regulačně-bezpečnostní zařízení pro vodovodní zařízení, zařízení pro sauny, sedací koupele, sedátka záchodová, splachovací zařízení a jeho součásti, sprchy, sprchovací kouty, vodovodní těsnění, toalety (splachovací záchody), umyvadla, dezinfekční dávkovače pro toalety, sušiče rukou, vanové armatury, přístroje pro víření vody, zařízení na úpravu a filtrování vody, přenosné záchody, zásobníky vody, směšovací soupravy pro podlahové vytápění nebo chlazení, kohouty a kohoutky na potrubí, armatury, tepelná čerpadla, tepelná čerpadla (pumpy), venkovní jednotky tepelných čerpadel, zásobník na vodu pro tepelné čerpadlo, zásobníkový ohříváč vody, chladicí jednotky pro chlazení budov, větrací (klimatizační) přístroje a zařízení, rekuperační jednotky, větrací jednotky s rekuperační tepla, odvlhčovací jednotky; (17) zvukoizolační podložky a vložky pro použití s výrobky ve třídě 6, materiály těsnící, ucpávací a izolační, nekovová potrubí, trubky a hadice, kroužky z gumy, polotovary z plastických hmot, plastové těsnění, trubky pro podlahové, stěnové nebo stropní vytápění nebo chlazení, trubky pro rozvody teplé a studené vody, trubky pro rozvod vzduchu, tepelná a kročejová izolace, plastové prvky pro uložení trubek, plastové lišty pro uložení trubek; (19) plastové spojovací prostředky pro spojování konstrukčních prvků, plastové spojovací prostředky pro spojování kovových profilů, plastové spojky pro spojování konstrukčních prvků, plastové spojky pro spojování kovových profilů, plastové úchyty pro přichycení konstrukčních prvků a/nebo kovových profilů ke stavebním prvkům, zdem, stropům, podlahám, plastové prvky pro přichycení konstrukčních prvků a/nebo kovových profilů ke stavebním prvkům, zdem, stropům, podlahám, plastové kotvicí prvky pro přichycení konstrukčních prvků a/nebo kovových profilů ke stavebním prvkům, zdem, stropům, podlahám, plastové nosné prvky, plastové konzole a výplňové prvky pro použití s konstrukčními prvky a/nebo kovovými profily, plastové držáky trubek, potrubí, hadic a kabelů, dřevěné desky pro použití s konstrukčními prvky a/nebo kovovými profily, nekovové žlaby, plastové rošty, nekovové sifony, nekovové pevné trubky pro vedení kapalin, nekovové stavební materiály, plastové spojovací prostředky pro propojení trubek, plastové tvarovky, plastové spojky pro potrubí, plastové rychlospojky, plastové přechodové spojky, plastové spojky s kovovým závětem, plastové desky pro uložení trubek, lamelové spojky desek, desky s příměsí grafitu, protipožární desky pro použití ve stavebnictví; (20) nábytek a jeho části, a to nábytek do koupelen a nábytek sanitární, výrobky z plastů, nezahnuté do jiných tříd, a to kryty či vložky pro dřezy, nekovové kontejnery, police koupelnové, schránky z umělých hmot, stolky toaletní, vodovodní ventily z umělých hmot, věšáky nekovové, zrcadla, výrobky z plastických hmot spadající do této třídy jako plastové tvarovky, krabice z umělých hmot, nádoby z umělých hmot (jako obaly), plastové úchytky pro kabely, hmoždinky z plastu, nekovové šrouby, nekovové těsnící uzávěry, nekovové uzávěry na nádoby, nekovové ventily, vodovodní ventily z umělých hmot, plastové rozdělovače pro potrubní systémy, plastové rozdělovače s průtokoměry pro potrubní systémy, plastové rozdělovače pro podlahové vytápění nebo chlazení, plastové rozdělovače pro stropní chlazení nebo vytápění, plastové spojovací konektory pro neelektrické kabely, plastové kohouty a kohoutky, nekovové ventily (kohoutky).

(730) **Alca plast, s.r.o.**, Biskupský dvůr 2095/8, Praha 1, Nové Město, 11000, CZ

(740) Ing. Dobroslav Musil, patentová kancelář, Ing. Dobroslav Musil, patentový zástupce, Zábřdovická 801/11, Brno, Zábřdovice, 61500

(210) **O-577303**

(220) 31.01.2022

(320) 31.01.2022

(511) 35, 44

(540)



(593) Obrazová

(510) (35) propagace obchodu (reklama); (44) lékařské služby.

(591) Barevná

(730) **Nemocnice České Budějovice, a.s.**, B. Němcové 585/54, České Budějovice, České Budějovice 7, 370 01, CZ

(210) **O-577311**

(220) 31.01.2022

(320) 31.01.2022

(511) 14, 24, 25, 35, 40, 42

(540)

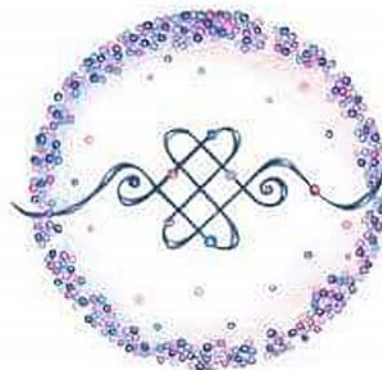

(593) Obrazová

(510) (14) ozdobné kroužky a náramky, korálkové náramky, vyšíváné textilní náramky (bižuterie), šperky v podobě korálek, náušnice, bižuterie a ozdoby, přívesky (šperky); (24) povlečení, bytový textil, záclony a závěsy, povlaky na polštáře, ubrusy (textilní), látkové prostírání, látkové kapesníky, ozdobné textilní přehozy na stůl, pokrývky polštářové ozdobné, zavínovací peřinky, dětské příkrývky; (25) pánské, dámské a dětské oděvy, dámské šaty, pánská a dámská saka, kabáty, kalhoty a vesty, mikiny, trička, halenky, blůzy, topy, overaly, sukně, kalhoty, šortky, košile, pánské obleky, šátky, šály, plážové oděvy, opasky, čelenky (oděvy), pokrývky hlavy, čepice (pokrývky hlavy), čepice s kšiltem, svetry, župany, plavky, tílka, nákrčníky (oděvy), noční košile a pyžama, pásky (oděvy), pánská a dámská obuv, dětská obuv, výbavičky pro novorozence (oděvy); (35) zásilkové maloobchodní služby zaměřené na oděvní doplňky, reklama online v počítačových komunikačních sítích, poskytování zákaznických informací prostřednictvím internetu a sociálních sítí, velkoobchodní a maloobchodní prodej výše uvedených výrobků ve třídách 14, 24 a 25, pořádání a organizování výstav, módních přehlídek a veletrhů pro obchodní účely; (40) šití závěsů a záclon, úpravy a šití oděvů, zakázkové krejčovství, zakázkový potisk látek dekorativními vzory, vyšívání; (42) oděvní návrhářství, design a návrhy bižuterie.

(591) Barevná

(730) **Senior a Baby taxi s.r.o.**, Bohuslava Martinů 813/9, Ostrava, Poruba, 708 00, CZ

(740) Ing. Kateřina Gregorová, patentový a známkový zástupce, Sokolská třída 966/22, Ostrava, Moravská Ostrava, 70200

(210) **O-577312**

(220) 31.01.2022

(320) 31.01.2022

(511) 14, 24, 25, 35, 40, 42

(540)

## PERLIČKY ŠTĚSTÍ

(592) Slovní

(510) (14) ozdobné kroužky a náramky, korálkové náramky, vyšívání textilní náramky (bižuterie), šperky v podobě korálek, náušnice, bižuterie a ozdoby, přívěšky (šperky); (24) povlečení, bytový textil, záclony a závěsy, povlaky na polštáře, ubrusy (textilní), látkové prostírání, látkové kapesníky, ozdobné textilní přehozy na stůl, pokrývky polštářové ozdobné, zavinovací peřinky, dětské přikrývky; (25) pánské, dámské a dětské oděvy, dámské šaty, pánská a dámská saka, kabáty, kalhoty a vesty, mikiny, trička, halenky, blůzy, topy, overaly, sukně, kalhoty, šortky, košile, pánské obleky, šátky, šály, plážové oděvy, opasky, čelenky (oděvy), pokrývky hlavy, čepice (pokrývky hlavy), čepice s kšiltem, svetry, župany, plavky, tílka, nákrčníky (oděvy), noční košile a pyžama, pásky (oděvy), pánská a dámská obuv, dětská obuv, výbavičky pro novorozence (oděvy); (35) zásilkové maloobchodní služby zaměřené na oděvní doplňky, reklama online v počítačových komunikačních sítích, poskytování zákaznických informací prostřednictvím internetu a sociálních sítí, velkoobchodní a maloobchodní prodej výše uvedených výrobků ve třídách 14, 24 a 25, pořádání a organizování výstav, módních přehlídek a veletrhů pro obchodní účely; (40) šití závěsů a záclon, úpravy a šití oděvů, zakázkové krejčovství, zakázkový potisk látek dekorativními vzory, vyšívání; (42) oděvní návrhářství, design a návrhy bižuterie.

(730) **Senior a Baby taxi s.r.o.**, Bohuslava Martinů 813/9, Ostrava, Poruba, 708 00, CZ

(740) Ing. Kateřina Gregorová, patentový a známkový zástupce, Sokolská třída 966/22, Ostrava, Moravská Ostrava, 70200

(210) **O-577313**

(220) 31.01.2022

(320) 31.01.2022

(511) 14, 24, 25, 35, 40, 42

(540)

## PEARLS OF HAPPINESS

(592) Slovní

(510) (14) ozdobné kroužky a náramky, korálkové náramky, vyšívání textilní náramky (bižuterie), šperky v podobě korálek, náušnice, bižuterie a ozdoby, přívěšky (šperky); (24) povlečení, bytový textil, záclony a závěsy, povlaky na polštáře, ubrusy (textilní), látkové prostírání, látkové kapesníky, ozdobné textilní přehozy na stůl, pokrývky polštářové ozdobné, zavinovací peřinky, dětské přikrývky; (25) pánské, dámské a dětské oděvy, dámské šaty, pánská a dámská saka, kabáty, kalhoty a vesty, mikiny, trička, halenky, blůzy, topy, overaly, sukně, kalhoty, šortky, košile, pánské obleky, šátky, šály, plážové oděvy, opasky, čelenky (oděvy), pokrývky hlavy, čepice (pokrývky hlavy), čepice s kšiltem, svetry, župany, plavky, tílka, nákrčníky (oděvy), noční košile a pyžama, pásky (oděvy), pánská a dámská obuv, dětská obuv, výbavičky pro novorozence (oděvy); (35) zásilkové maloobchodní služby zaměřené na oděvní doplňky, reklama online v počítačových komunikačních sítích, poskytování zákaznických informací prostřednictvím internetu a sociálních sítí, velkoobchodní a maloobchodní prodej výše uvedených výrobků ve třídách 14, 24 a 25, pořádání a organizování výstav, módních přehlídek a veletrhů pro obchodní účely; (40) šití závěsů a záclon, úpravy a šití oděvů, zakázkové krejčovství, zakázkový potisk látek dekorativními vzory, vyšívání; (42) oděvní návrhářství, design a návrhy bižuterie.

(730) **Senior a Baby taxi s.r.o.**, Bohuslava Martinů 813/9, Ostrava, Poruba, 708 00, CZ

(740) Ing. Kateřina Gregorová, patentový a známkový zástupce, Sokolská třída 966/22, Ostrava, Moravská Ostrava, 70200

(210) **O-577330**

(220) 01.02.2022

(320) 01.02.2022

(511) 9, 38, 41

(540)



**Rádio Universum**

(593) Obrazová

(510) (9) média se záznamem a stahovatelná média, úložná média; (38) telekomunikace, zejména bezdrátové vysílání, poskytování online fór, přenos digitálních souborů, přenos elektronické pošty, přenos podcastů, radiokomunikace, rozhlasové vysílání, streaming dat; (41) všechny formy vzdělávání osob, fotografování, obrazové zpravodajství, online vydávání elektronických knih a časopisů, poskytování elektronických publikací online bez možnosti stažení, poskytování informací v oblasti zábavy, psaní scénářů s výjimkou reklamních, psaní textů (s výjimkou reklamních), rozhlasová zábava, výroba filmů s výjimkou reklamních, výroba rozhlasových a televizních programů, služby reportérů (zpravodajství), služby v oblasti střihu videa na akce.

(730) **Kupředu do minulosti, s.r.o.**, Pod vsí 256, Praha 4, Šeberov, 14900, CZ

(210) **O-577422**

(220) 07.02.2022

(320) 07.02.2022

(511) 12, 37, 40

(540)

**FULLVANS**

(593) Obrazová

(510) (12) vozidla, dopravní prostředky pro pohyb po zemi, vodě nebo vzduchem; (37) stavební služby, instalace a opravy truhlářských výrobků, částí podlah a stropů do vestavěb obytných vozů a drobných truhlářských výrobků, dříví těžba, těžba ropy a plynu; (40) zpracování deskových materiálů na bázi dřeva a jejich opracování, zpracování podlahových a textilních krytin, včetně jejich formátování a lepení pro použití ve vestavbách do obytných vozů, recyklace odpadu, čištění vzduchu a úprava vody, tiskařské služby, konzervování potravin a nápojů.

(591) Barevná

(730) **FULLVANS s.r.o.**, Hovorčovická 137, Bořanovice, Pakoměřice, 25065, CZ

(210) **O-577423**  
(220) 07.02.2022  
(320) 07.02.2022  
(511) 12, 20, 37, 40  
(540)

**FULLWOOD**  
EUROPE

- (593) Obrazová  
(510) (12) vozidla, dopravní prostředky pro pohyb po zemi, vodě nebo vzduchem; (20) nábytek, zrcadla, rámy obrazů, nádoby na skladování a přepravu nekovové, kosti, rohovina, velrybí kostice a perleť v surovém stavu nebo částečně zpracované, mušle, lastury, ulity, mořská pěna, jantar; (37) stavební služby, instalace a opravy truhlářských výrobků, částí podlah a stropů do vestavěb obytných vozů a drobných truhlářských výrobků, důlní těžba, těžba ropy a plynu; (40) zpracování deskových materiálů na bázi dřeva a jejich opracování, zpracování podlahových a textilních krytin, včetně jejich formátování a lepení pro použití ve vestavbách do obytných vozů, recyklace odpadu, čištění vzduchu a úprava vody, tiskařské služby, konzervování potravin a nápojů.  
(591) Barevná  
(730) **FULLWOOD EUROPE s.r.o.**, Hovorčovická 137, Bořanovice, Pakoměřice, 25065, CZ

(210) **O-577448**  
(220) 09.02.2022  
(320) 09.02.2022  
(511) 39  
(540)

**silnyport**

- (592) Slovní  
(510) (39) doprava, balení a skladování zboží, dodávka zboží, doprava zboží, logistika v dopravě, provoz skladů, vykládka nákladu, zprostředkování přepravy.  
(730) **Silnyco s.r.o.**, Na Perštýně 342/1, Praha 1, Staré Město, 11000, CZ

(210) **O-577450**  
(220) 09.02.2022  
(320) 09.02.2022  
(511) 35, 41, 43  
(540)



- (593) Obrazová  
(510) (35) nákup a prodej papírenských výrobků, domácích potřeb, oblečení, hraček a sportovního zboží; (41) služby v oblasti vzdělávání, zábavy a sportu; (43) pohostinství.  
(591) Barevná  
(730) **Garnataurus s.r.o.**, Kounice 30, Vlastějovice, 28522, CZ

(210) **O-577627**  
(220) 16.02.2022  
(320) 16.02.2022  
(511) 8, 11, 16, 21, 35, 40, 42  
(540)



**CRYSTAL**  
BOHEMIA

- (593) Obrazová  
(510) (8) skleněné pilníky; (11) svítidla, lustry, lampy; (16) tiskoviny včetně reklamních a propagačních, letáky, katalogy, ochranné obaly z papíru, kartónu a lepenky, papírové štítky, obtisky, samolepky, plakáty, kalendáře; (21) užitkové, dekorativní a umělecké sklářské výrobky všeho druhu v rámci této třídy, užitkové, dekorativní a umělecké výrobky z hladkého a zušlechťeného křišťálového skla, polozpracované sklo; (35) reklamní, marketingová a propagační činnost, provozování maloobchodní a maloobchodní obchodní činnosti související s výrobou, prodejem, vystavováním a skladováním výrobků výše uvedených ve třídách 11 a 21 včetně služeb dovozu a vývozu těchto výrobků; (40) zpracování a zušlechťování skla, jmenovitě foukání, tepelné tvarování, leštění, broušení, pískování, barvení, leptání, pokovování, rytí, matování a ledování skla; (42) průmyslový design, návrh dekorace a vnější úpravy skla, tvorba grafických návrhů, poradenství o výrobě, dekoraci a designu v oboru skla.

- (591) Barevná  
(730) **Crystal BOHEMIA, a.s.**, Jiráskova 223/19, Poděbrady, Poděbrady III, 29001, CZ  
(740) Mgr. Jaroslav Ungr, č. p. 264, Újezd, 26761

- (210) **O-577707**  
(220) 21.02.2022  
(320) 21.02.2022  
(511) 16, 35, 39, 41, 43  
(540)



- (593) Obrazová  
(510) (16) papír a lepenka, papírové filtrační materiály, jednorázové papírové výrobky (kapesníky, ubrousky), tiskárenské výrobky, papírnické zboží a vzdělávací potřeby, umělecké předměty a figuríny z papíru a lepenky a architektonické modely, pytle a balicí a obalové materiály a materiály pro skladování z papíru, lepenky nebo z plastů; (35) reklama, marketing a propagační služby; (39) doprava a přeprava; (41) výchova, vzdělávání, zábava a sportovní činnost; (43) služby zajišťující stravování, dočasné ubytování.  
(591) Barevná  
(730) **Centrála cestovního ruchu - Jižní Morava, z.s.p.o.**, Radnická 365/2, Brno, Brno-město, 60200, CZ

- (210) **O-577736**  
(220) 21.02.2022  
(320) 21.02.2022  
(511) 6, 7, 8, 9, 11, 17, 19, 20, 35  
(540)



- (593) Obrazová  
(510) (6) kovové zednické hřebíky, hřebíky, ocelové stavební konstrukce, ocelové stavební materiály, kovové stavební příčky, kovové stavební výrobky, kovové šrouby, kovové vruty s okem, závity, matice, kovové matice, matice, šrouby a upevňovací prvky, kovové, kotvy, kovové lišty, kovové stavební materiály, střešní konstrukce kovové, střešní krytina kovová, ocelové desky a tašky, obklady stavební kovové, plechy, držadla kovová, kovové podpěry, komíny kovové, kovové stojany a sloupy, kovové stavební prefabrikáty, výztuže stavební kovové, kovové konstrukce pevné a přenosné, kovové markýzy, římsy kovové, střešní okna kovová, žlaby

okapní kovové, kovové potřeby zámečnické a klempířské, kovové brány, vrata, dveře, schodiště, zábradlí jako části schodišť a kovové sloupy; (7) vrtáky pro stroje, upínací zařízení pro stroje, brusné kotouče (stroje), elektrické vrtačky, nástroje poháněné elektrickým motorem nebo jiným mechanickým pohonem; (8) ruční nástroje a nářadí, zednické lžíce, zednická kladiva, zednická hladítka, zednický provázek, zednické vrtáky na ručně poháněné nářadí, brašny na nářadí (s nářadím), držáky na nářadí, kovové svěráky, malířské špachtle, nářadí (opasky na -) [držáky], nástroje a přístroje (ručně ovládané), nože, nože pro kutily, opasky na nářadí, řezačky, ručně ovládané polohovací nářadí, stěrky (ručně ovládané nástroje), truhlářské nástroje, tesařské kleště (vytahovány hřebíků), kladiva [ruční nářadí], šroubováky, kleště, ruční pilky, ráčny, vrtáky, upínací klíny, pistole [ruční nářadí], lešticí kotouče (ruční nástroje), ruční vrtačky; (9) svinovací metry, jističe, jističe elektrických obvodů, nivelační přístroje a nástroje, měřítka, měřicí pomůcky, měřicí přístroje, elektrické svářečské přístroje a páječky ochranné a svářečské přilby, ochranné a svářečské brýle, ochranné rukavice, ohnivzdorné svářečské rukavice ze štípané hovězí, z vepřoví, též tříprsté a palcové, ochranné oděvy jako kožené zástěrky svářečské, kovářské a truhlářské, kožené kamaše s přezkami a kožené rukávnický pro svářeče, bezpečnostní pásy (nikoli pro automobily), bezpečnostní postroje, těž postroje reflexivní; (11) svítidla, instalace pro osvětlení, včetně osvětlovacích těles a lamp určených do exteriéru i interiéru; (17) zateplovací hmoty, zateplovací pásy, izolace (materiály), izolační fólie, izolační pásy, těsnicí tmel, tmel, izolační lepidla, polyamidové pěny, izolační omítky, hydroizolační hmoty a materiály, izolační hmoty, barvy, laky, oleje, nátěry, omítky, papír, tkaniny, obklady, plsti, pásy, vata na utěsnění vše pro účely izolace, prostředky a materiály pro izolaci tepelnou, protihlukovou, hydroizolace, kovové izolační fólie, látky na izolace proti vlhkosti staveb, materiály na izolace kabelů, minerální vlna jako izolační materiál, izolační papír, skleněná vata jako izolační materiál, izolační materiály zabraňující sálání, tkaniny ze skelných vláken na izolaci, chemické směsi k izolačním účelům, polotovary z plastických hmot, surový kaučuk, gutaperča, plastické hmoty jako polotovar, polyuretan, polypropylen, polyester, polyamid, a to ve tvaru fólie, desek a tyčí, nitě a vlákna z umělé hmoty, kromě vláken k textilním účelům, polystyren (polotovar), polystyren pěnový, polystyrenové desky k izolačním účelům, pěnové materiály na bázi gumy a plastických hmot, materiály k těsnění, ucpávání a izolaci v rámci této třídy, břidlice azbestová, celulóza jako polotovar, všechny předem zmíněné výrobky s výjimkou izolačních materiálů pro systémy a zařízení pro vytápění, větrání a úpravu vzduchu, polyuretanová pěna na izolační účely, pěna používaná jako tepelná izolace, polyuretanová pěna (polotovar), tvarovaná pěna jako výplňový materiál, pěna používaná na zvukovou izolaci; (19) betonové tvárnice, nekovové střešní vazníky, stavební bloky (nekovové -), betonové stavební prvky, opracované stavební dřevo, nekovové stavební konstrukce, nekovové stavební nosníky, dřevěné stavební díly, stavební a konstrukční materiály a prvky vyrobené ze dřeva a umělého dřeva, nekovové stavební lišty, fasády z nekovových materiálů, cementové omítky, sádrová omítka, krytiny střešní, tašky střešní, břidlice a břidlicové tabulky, jako střešní krytina, šindele, krokve střešní, lemování střech nekovové, komíny nekovové, poklapy na komíny nekovové, obklady vinylové, obklady zdi, ohnivzdorné cementové ochranné vrstvy, podpěry nekovové, přenosné konstrukce nekovové, lepenka dehtová a dehet pro stavby, okenice nekovové, rámy na okna, omítky, plst pro stavební účely, římsy nekovové, žlaby okapní nekovové, překlady nekovové, desky vláknité, dřevo stavební, nekovové střešní větrací otvory (odvětrávací prvky), dřevěné obklady, stavební materiály nekovové, dřevo polozpracované jako trámy, prkna, latě, panely, desky, dýhy ze dřeva, stavební dřevo, dřevěné obložení, dýhy ze dřeva, parapetní desky, žaluzie a markýzy nekovové, portály, stavební sklo, cementové výrobky, desky z cementu, panely stavební nekovové, sádra, malta, suché maltové směsi, cement, cihly, tvárnice, stropy, sádrokartonové desky, beton, stavební prvky z betonu, asfalt, výrobky z asfaltu pro stavebnictví, hydroizolační asfaltové pásy, dehet pro stavebnictví, dehtová lepenka, nátěrové hmoty pro stavebnictví, ohnivzdorné ochranné vrstvy, omítky; (20) nekovové vruty s okem, matice (nekovové), nábytkové lišty; (35) maloobchodní prodej stavebního materiálu, maloobchodní prodej kovového zboží, maloobchodní prodej mazacích olejů, maloobchodní prodej krytin na stěny, maloobchodní prodej vybavení pro zemní práce, maloobchodní prodej stavebních strojů a zařízení, maloobchodní prodej ručního nářadí sloužícího ke stavbě, maloobchodní prodej stavebního materiálu, maloobchodní prodej kovového zboží, maloobchodní prodej mazacích olejů, maloobchodní prodej krytin na stěny, maloobchodní prodej vybavení pro zemní práce, maloobchodní prodej ručních nástrojů sloužících ke stavbě, maloobchodní prodej stavebních strojů a zařízení, maloobchodní a maloobchodní prodej následujících výrobků: stavební materiály a potrubí, trubky a hadice a jejich příslušenství, včetně ventilů,

kovových a nekovových, profily, dřevo, zámečnické výrobky, izolační materiály, ruční nástroje a zařízení, kovové stavební materiály, závitové tyče, plechy, trubky, železné profily, tyče, pruty, desky, dráty, kovové výřezy, stojany, kovové pásky, kovové žlaby, obecné kovy a jejich slitiny, matice, šrouby a kovové spojovací prvky, dveře, vrata, okna a okenní kryty, dveře, vrata, okna a okenní kryty kovové a nekovové, konstrukce a mobilní budovy kovové a nekovové, sochy a umělecká tvorba kovová a nekovová a z materiálů jako například kámen, beton a mramor, nádoby a přepravní a obalové předměty kovové a nekovové, zařízení pro stavebnictví, pozemní práce, zemědělství, zahradnictví, generátory, čisticí stroje, dopravní zařízení, stroje pro zpracování, přeměnu a výrobu materiálů, stroje na odstraňování hran, dávkovací stroje, ruční nástroje a nářadí pro zpracování materiálů a pro konstrukci, opravy a údržbu, zdvihací zařízení, ostré a tupé zbraně, nábytek, sochy, figurky, závěsy, záclony, závěsy na stěnu, tapety, hračky, hry, dekorace z papíru, lepenky a plastu.

(591) Barevná

(730) eOcean a.s., č. p. 43, Žatčany, 66453, CZ

(740) INPARTNERS GROUP, Mgr. Jan Brauner LL.M., advokát, Tuřanka 1519/115a, Brno, Slatina, 62700

(210) **O-577745**

(220) 22.02.2022

(320) 22.02.2022

(511) 1, 3, 5, 8, 9, 10, 14, 16, 17, 18, 21, 24, 25, 26, 27, 28, 29, 30, 31, 32, 33, 34, 35, 39, 40, 41, 43, 44, 45

(540)

### EcoDeViva

(592) Slovní

(510) (1) chemické látky pro použití v litografii, chemické přípravky používané při výrobě tiskařských materiálů, chemické přípravky pro fotografické účely, citlivý papír, fotografické filmy (neexponované), epoxidová lepidla na účely univerzálního lepení a oprav, lepidla k použití ve spojovacích materiálech (průmyslová), lepidla k použití ve stavebním průmyslu, lepidla na obuv, lepidla na plakáty, lepidla na sklo, lepidla pro průmysl, lepidla pro vylepování plakátů, lepidla, tmely, pojiva pro obkládačky, čisticí prostředky pro použití ve výrobních procesech, čisticí prostředky pro průmyslové účely, lepidla pro apretování a základní nátěry, apretury pro použití v textilním průmyslu, škrabková pasta (lepidlo), nikoliv pro kancelářské či domácí účely; (3) brusiva, vůně do automobilů, aromatické látky na vůně, pokojové vůně ve spreji, éterické oleje jako vůně na praní, přípravky pro odstraňování vodního kamene pro domácnost, antistatické přípravky pro domácnost, příchutě do nápojů (éterické oleje), příchutě do potravin (éterické oleje), antistatické spreje na oděvy, antiperspiranty v podobě sprejů, tělový olej ve spreji, lak na vlasy ve spreji, opalovací spreje s ochranným faktorem, parfémované spreje na osvěžování tkanin, gelové spreje jako pomůcky pro styling, výživové spreje pro péči o zvířata, ústní spreje (ne k léčebným účelům), čisticí prostředky ve spreji pro použití v domácnosti, kosmetická mýdla, kosmetické krémy, kosmetická barviva, kosmetika na opalování, kosmetické barvy, kosmetika na vlasy, pleťové masky (kosmetika), kosmetické masky, kosmetika na rty, kosmetika pro zvířata, samoopalovací přípravky (kosmetika), lak pro kosmetické účely, kosmetické přípravky pro zestříhání, kosmetické přípravky pro osobní hygienu, kosmetické přípravky pro ošetření vrásek, kosmetické ochranné přípravky proti slunci, kosmetické přípravky pro péči o zvířata, bělicí přípravky (odbarvovače) pro kosmetické účely, laky na nehty pro kosmetické účely, kosmetické přípravky, parfumerie, přípravky pro osobní hygienu, kosmetické přípravky do koupele a sprchy, ubrousky napuštěné esenciálními oleji, pro kosmetické použití, šampony pro domácí zvířata (neléčivé kosmetické přípravky), vosky na automobily, lešticí vosk, depilační vosk, vosk na boty, vosk na vlasy, čisticí přípravky, čisticí prostředky pro vozidla, čisticí prostředky a vonné přípravky, prací prostředky, mýdlo, antiperspirační mýdlo, mýdlo na holení, olej na vlasy, citrónové éterické oleje, tělové oleje (kosmetické), oleje na čištění, oleje pro batolata, tělové masážní oleje, opalovací olej, koupelový olej, oleje (parfémované), vonné oleje, éterické oleje, neléčivé sprchové oleje, aromatické oleje do koupele, vonné oleje a aromatické výtahy, dětské olejčky (pro toaletní účely), sprchová a koupelová pěna, sprchový a koupelový gel, přípravky do koupele, koupelové krémy (neléčivé), koupelové soli (neléčivé), bělicí gely na zuby, bělicí přípravky k použití v domácnosti, bělidla, parfémy, šampony; (5) antibakteriální gely, léčivé tělové gely, gely na sexuální stimulaci, gely pro dermatologické použití, zubní amalgámy, léčivé zubní pasty, léčivé zubní vody, zubní přípravky a výrobky a léčebné zubní pasty, léčivé prostředky k čištění zubů, balzámy pro farmaceutické účely, papírové pleny, chemické přípravky k testování krve pro lékařské účely, činidla pro analytické účely pro lékařské účely,

bakteriologické přípravky pro lékařské a veterinární účely, dezinfekční přípravky na lékařské nástroje a přístroje, výživové přípravky pro léčebné a lékařské účely, injekční stříkačky naplněné léky pro lékařské účely, minerální přípravky a látky pro lékařské použití, krémy na ruce k lékařskému použití, pastilky proti kašli pro lékařské účely, lékárníčky první pomoci prodávané s obsahem, odtučňovací čaj pro lékařské účely, dezinfekční přípravky pro lékařské použití, aktivní uhlí pro lékařské použití, lékařské náplasti na obvazování ran, potraviny pro lékařsky omezené diety, oční vody pro lékařské použití, bavlna pro lékařské účely, tampony k lékařskému použití, chemické přípravky pro lékařské účely, lékařské přípravky na hubnutí, kyslík pro lékařské účely, potravinové doplňky s kosmetickým účinkem, výživové doplňky ve formě nápojů, potravinové doplňky pro domácí mazlíčky, potravní doplňky a dietetické přípravky, dietní doplňky pro koence, léky k použití ve stomatologii, léky k veterinárním účelům, léky pro lidskou potřebu, vše vyráběné v souladu s předpisy o ekologickém zemědělství; (8) ruční frézy, ruční pumpy, ruční pilky, kladiva (ruční nářadí), naběračky (ruční náčiní), sekyrky (ruční nástroje), brusné nástroje (ruční), lopaty (ruční nářadí), řezné nástroje (ruční), nože (ruční nástroje), rozprašovače insekticidů (ruční), ruční kosmetické nástroje, spreje (nástroje ruční), kleště (ruční nástroje), natáčení vlasů (ruční nářadí), špachtle, stěrky (ruční nářadí), nástroje na pedikúru (ruční nástroje), kleštičky na nehty (ruční nástroje), elektrické zastříhovače vlasů (ruční nástroje), škrabky na zeleninu (ruční nástroje), strojky na stříhání zvířat (ruční nástroje), ruční hygienické a kosmetické náčiní pro lidi a zvířata, žiletky, čepelky a žiletky do elektrických holicích strojků; (9) přístroje na měření teploty, přístroje na měření hmotnosti, elektrické přístroje na měření, zařízení na měření tlaku, tlakoměry, přístroje a prostředky pro měření, testovací přístroje (ne lékařské); (10) masážní přístroje, lékařské diagnostické přístroje, lékařské zobrazovací přístroje, rentgenové přístroje pro lékařské účely, přístroje pro monitorování tělesného složení, chirurgické přístroje a nástroje pro veterinářské účely, ortopedické bandáže, ortopedické dlahy, ortopedické protézy, ortopedická obuv, ortopedické vložky do obuvi, zubní protézy, vlasové protézy, kloubní protézy, tepelné polštářky pro terapeutické ošetření, materiály a potřeby na šití ran, resuscitační přístroje, obvazy (elastické), lékařské baňky, potřeby na ochranu sluchu, naslouchátka, defibrilátory, kardiostimulátory, berle, speciální postele pro lékařské účely, křesla pro lékařské nebo stomatologické účely, kondomy, mezizubní kartáčky k použití při ošetřování zubů, kartáčky pro čištění tělních dutin, roušky pro lékařský personál, ochranné oděvy pro lékařské účely, ochranné rukavice pro lékařské účely, ochranné obličejové masky pro lékařské použití, ochranné ústní masky pro veterinární použití, skalpely, teploměry pro lékařské účely, elastické punčochy (chirurgie), punčochy na křečové žíly, sexuální pomůcky; (14) platina (kov), slitiny vzácných kovů, prstýny potažené drahými kovy, trofeje z drahých kovů, hodinky z drahých kovů, ingoty z drahých kovů, náhrdelníky z drahých kovů, šperkovnice z drahých kovů, náušnice z drahých kovů, medailony ze vzácných kovů, šperky ze vzácných kovů, vlákna z drahých kovů, zlaté mince z čistého kovu, umělecká díla z drahých kovů, kroužky na klíče z drahých kovů, spony do kravat ze vzácných kovů, krucifixy ze vzácných kovů (jiné než šperky), ozdoby vyrobené z drahých kovů či kamenů nebo jejich napodobenin nebo potažené drahými kovy nebo jejich napodobeninami, drahé kameny, perly a drahé kovy, jakož i jejich imitace, zlato, stříbro, hodinky, brože (šperky), šperky vyrobené ze skla; (16) pytle a balicí a obalové materiály a materiály pro skladování z papíru, lepenky nebo z plastů zařazené v této třídě, papír, kapesníky papírové, papírové tašky, papírové stuhly, papírové bannery, papírové etikety, papírové složky (papírenské výrobky), obaly (papírnické výrobky), průsvitky (papírnické výrobky), obálky (papírnické výrobky), plátna pogumovaná (papírnické výrobky), obalové materiály vyrobené z recyklovaného papíru, sáčky na balení vyrobené z biologicky rozložitelného papíru, balicí materiály vyrobené z náhražek papíru na bázi minerálu, sáčky na odpad (vyrobené z papíru), zvýrazňovače (papírnictví), papír na pečení, řezačky na papír, ručníky z papíru, krabice z papíru, papírové reklamní tabule, papírové umělecké materiály, papírové odličovací ubrousky, šablony (papírnické zboží), zápisníky (papírenské výrobky), bloky (papírnické výrobky), parfémované papírenské zboží, pořadače (papírenské zboží), filtrační materiály z papíru, ochranné znaky (papírové pečete), lepenkové nebo papírové krabice, lepicí páska (papírnické výrobky), školní potřeby (papírnické zboží), připínáčky, sponky (papírenské výrobky), kancelářské sponky (papírenské zboží), dřevitá lepenka (papírnické zboží), papírnické zboží, kancelářské potřeby, papírové tácky pod pivní sklenice, papír a lepenka pro průmyslové použití, vázací materiály na knihy a papíry, obaly na lahve z papíru nebo lepenky, umělecké předměty a figuríny z papíru a lepenky a architektonické modely, fotoalba, obrazy, obrázky, fotografie, rámečky na fotografie, kancelářská lepidla, lepidla pro umělecké účely, lepidlo na dřevo pro použití v domácnosti, plastová lepidla pro

kancelářské potřeby nebo pro domácnost, kreslicí křídly, kreslicí prkna, kreslicí tuš, uhly na kreslení, komiksy, kreslené seriály, nástroje na rýsování a kreslení, knihy, časopisy, kalendáře, plakáty, psací potřeby a razítka, tiskoviny, malířské palety, malířské stojany, malířské štětky, malířské nádoby, malířská plátna, papírové zboží a učební pomůcky (s výjimkou přístrojů); (17) pryž (kaučuk), těsnění z pryže nebo plastických hmot, pryžové manžety na ochranu částí strojů, pryžové tmely na těsnění a lepení, pryžové výplňové materiály pro dopravní kontejnery, pryžová vlákna (ne na textilní použití), izolační a bariérové výrobky a materiály, izolace (materiály), výrobky a materiály pro akustickou izolaci, výrobky a materiály pro elektrickou izolaci, výrobky a materiály pro tepelnou izolaci, látky pro izolaci budov proti vlhkosti, skelná vata jako izolační materiál, nátěry pro izolační účely, izolační olej do transformátorů, kovové izolační fólie, izolační žáruvzdorné materiály, izolační lepidla, izolační podložky, izolační tkaniny, izolační lak, plastické hmoty jako polotovar, plastová vlákna pro 3D tisk, vlákna z plastických hmot (ne na textilní použití), ohebné trubky, potrubí, hadice, jejich příslušenství (včetně ventilů) a příslušenství k neohébným trubkám, vše nekovové, gutapera; (18) zvířecí kůže, usně, imitace kůže, kabelky vyrobené z kůže, kabelky vyrobené z imitací kůže, zavazadla, cestovní tašky, peněženky a ostatní tašky, deštníky a slunečníky, vycházkové hole, sedlářské výrobky, biče a postroje pro zvířata, oděvy pro zvířata, vodítka pro zvířata, postroje pro zvířata, přepravky na zvířata (tašky), kufrý; (21) domácí náčiní k úklidu, kartáče a materiály na výrobu kartáčů, dózy, boxy a nádoby pro použití v domácnosti a kuchyni, pohlcovače kouře pro použití v domácnosti, mixéry pro použití v domácnosti (ne elektrické), neelektrické přístroje na výrobu těstovin pro domácnost, lešticí stroje a zařízení pro domácnost (neelektrické), nádoby pro domácnost z drahých kovů, ruční mlýnky pro použití v domácnosti, rukavice pro použití v domácnosti, keramika pro použití v domácnosti, koše pro použití v domácnosti, síta pro použití v domácnosti, houby pro použití v domácnosti, lopatky pro použití v domácnosti, klece pro domácí zvířata, nádobí, kuchyňské náčiní a nádoby, sklenice, nádoby na pití a barové příslušenství, a to šejkry, neelektrické drtiče ledu, ruční otvíráky, trychtýře, nálevky, neelektrické šlehací metly, kartáčky na mytí nádobí, nádoby na odpadky, hřebeny, čistící ubrusy na brýle, ocelová vlna na čištění, kosmetické a toaletní potřeby, zahradnické rukavice, kropicí konve, akvária a terária; (24) koupelnový textil, textilní etikety, látky, textilie, textilní filtrační materiály, textilní výrobky a náhradní součásti pro textilní výrobky, kuchyňský textil a stolní prádlo, textilní nebo plastové závěsy a záclony, textilní povlaky a potahy na nábytek, tkaniny z papírové přize pro textilní použití, sprchové závěsy z textilu nebo umělé hmoty, sítě proti hmyzu, ložní prádlo a příkrývky, spací pytle, ručníky; (25) oděvy, šátky (oděvy), domácí oděvy, cvičební oděvy, kombinézy (oděvy), džíny (oděvy), kožené oděvy, rukavice (oděvy), dámské oděvy, pásky (oděvy), dětské oděvy, společenské oděvy, pracovní oděvy, obuv, vycházková obuv, společenská obuv, domácí obuv, kožená obuv, dámská obuv, pracovní obuv, sportovní obuv, lyžařská obuv, plážová obuv, obuv pro děti, podrážky k obuvi, pokrývky hlavy, maškarní kostýmy; (26) ozdoby do vlasů, natáčky na vlasy, potřeby na stažení a upevnění vlasů a umělé vlasy, příslušenství a doplňky oblečení (galanterie), šicí potřeby (jehly, náprstky) a ozdobné textilní výrobky, krajka, mašle do vlasů, natáčky na vlasy, spony do vlasů, zipy, umělé vánoční věnce; (27) koberce, předložky, rohožky, rohožky a koberčky pro vozidla, podlahové krytiny, čalouny, ne textilní, žíněnky, podložky na jógu, umělé trávníky, tapety; (28) masky (hračky), masky karnevalové, divadelní masky, obličejové masky na sport, papírové klobouky na večírky, konfety, maskovací zástěny pro lovecké účely, lovecké vábničky, lovecké luky, zbraně šermířské, dětské zbraně, pneumatické paintballové zbraně, zbraně jako hračky, vybavení pro lov a rybolov zařazené v této třídě, pachové návnady pro lov a rybolov, sportovní potřeby a vybavení zařazené v této třídě, vybavení pro vodní sporty; (29) maso a masné výrobky, polévky a vývary, masové výtazky, ryby, mořské plody a měkkýši (neživí), jedlé oleje získané z ryb (jiné než olej z tresčích jater), drůbež (neživá), zvěřina, masové konzervy, rybí konzervy, ovocné konzervy, zeleninové konzervy, rostlinné oleje do potravin, živočišné oleje do potravin, sušené maso, sušené ryby, sušené luštěniny, sušená zelenina, sušené ovoce, mléko, mléčné výrobky a jejich náhražky, želé, džemy, kompoty, ovocné a zeleninové pomazánky, jedlý hmyz (neživý), zpracované ovoce, houby a zelenina, ořechy a luštěniny, jedlá semena, vše vyráběné v souladu s předpisy o ekologickém zemědělství; (30) káva, čaj, kakao a jejich náhražky, rýže, sušené a čerstvé těstoviny, nudle a knedlíky, tapioka, ságo, mouka, obilniny, chléb a pečivo, čokolády, zmrzliny obsahující čokoládu, nápoje obsahující čokoládu, led, zmrzliny, mražené jogurty a sorbety, cukr, přírodní sladidla, sladké polevy a náplně, výrobky z včelích produktů (vyjma alkoholických a nealkoholických nápojů) určené ke slazení nápojů a jídel, med, zpracované obilí, škrob, pečicí přípravky a droždí, sůl, koření, sušené byliny, ocet, ochucovadla, pizza, koláče, sendviče, cereální tyčinky a

energetické tyčinky, sladkosti (bonbóny), sladké tyčinky a zvykačky, moučníky, zákusky, dorty a sušenky, cereálie, vše vyráběné v souladu s předpisy o ekologickém zemědělství; (31) stromy a lesní produkty, zemědělské a vodní plodiny, zahradnické a lesní produkty, nezpracovaná zrna obilnin, zemědělská zrna pro sázení, čerstvé ovoce, ořechy, zelenina a bylinky, přírodní rostliny, přírodní květiny, cibule, semena, cibulky a sazenice k pěstování rostlin, živá zvířata a živé organismy k chovným účelům, krmiva a potrava pro zvířata, slad a nezpracované obilniny, vše vyráběné v souladu s předpisy o ekologickém zemědělství; (32) pivo a pivovarnické výrobky (nápoje), nealkoholické nápoje, ochucené sycené nápoje, přípravky pro výrobu nápojů, nápoje na bázi ořechů a sóji, nealkoholické nápoje na bázi medu, nealkoholické nápoje s příchutí kávy, nealkoholické nápoje z ovocných šťáv, sirupy na výrobu nápojů s ovocnou příchutí, džusy, vody, minerální vody (nápoje), energetické nápoje, výtazky k přípravě nápojů, vše vyráběné v souladu s předpisy o ekologickém zemědělství; (33) alkoholické nápoje (s výjimkou piva), přípravky k výrobě alkoholických nápojů, předpřipravené alkoholické nápoje, most alkoholizovaný (cidre), alkoholické nápoje z rýže, lihoviny (nápoje), víno, alkoholové esence, likéry, vše vyráběné v souladu s předpisy o ekologickém zemědělství; (34) sypaný tabák, tabák na balení cigaret a dýmkový tabák, příchutě do tabáku, tabák a tabákové výrobky (včetně náhražek), pouzdra na tabákové výrobky a humidory, cigarety, doutníky, cigarillos a jiné kuřácké potřeby připravené k použití, osobní vaporizéry a elektronické cigarety a příchutě a roztoky pro ně, šňupací tabák, byliny ke kouření, zápalky, zapalovače pro kuřáky, popelníky; (35) maloobchodní prodej výrobků výše uvedených ve třídách 1, 3, 5, 8, 9, 10, 14, 16, 17, 18, 21, 24, 25, 26, 27, 28, 29, 30, 31, 32, 33, 34, maloobchodní zásilkové služby (s výjimkou přepravy) týkající výše uvedených výrobků ve třídách 1, 3, 5, 8, 9, 10, 14, 16, 17, 18, 21, 24, 25, 26, 27, 28, 29, 30, 31, 32, 33, 34, reklama, řízení obchodní činnosti, internetový marketing, účetnictví, vedení účetních knih a revize účtů (audity), zprostředkování dovozu a vývozu, obchodní průzkum, analýza reklamy, přímá poštovní reklama, prezentace zboží, služby vztahů s veřejností (public relations), odborné služby v oblasti podnikové efektivity; (39) logistika v dopravě, doprava a doručování zboží, balení a skladování zboží, pronájem prostoru, konstrukcí, jednotek a nádob pro skladování a přepravu; (40) tiskářenské služby, vyvolávání a zpracování fotografií a kinematografických filmů, zpracování potravin a nápojů, zpracování textilií, kůže a kožešin, recyklace a zpracování odpadů, úprava a čištění vzduchu a vody, konzervování potravin a nápojů; (41) obchodní vzdělávání, poskytování vzdělávání, zajišťování školení a vzdělávání, poskytování vzdělávacích kurzů vztahujících se k výživě, vyučování v oboru kosmetiky, pronájem sportovního vybavení, organizování sportovních soutěží, zvuková, obrazová a multimediální produkce a fotografie, vydávání vzdělávacích knih; (43) zajišťování hromadného stravování (catering), informace o dočasném ubytování, poradenské a rezerváční služby vztahující se k ubytování; (44) terapeutické služby, nutriční poradenství, farmaceutické služby; (45) seznamovací služby, právní služby, detektivní služby, astrologické a duchovní služby, seznamovací služby prostřednictvím počítače.

(730) **ISTA CORPORATION, s.r.o.**, Pobřežní 370/4, Praha 8, Karlín, 18600, CZ

(740) PatentEnter s.r.o., Koliště 1965/13a, Brno, Černá Pole, 60200

(210) **O-577780**  
(220) 23.02.2022  
(320) 23.02.2022  
(511) 35, 36, 42, 45  
(540)



(593) Obrazová  
(510) (35) reklamní, marketingové a propagační služby, informace pro spotřebitele, pomoc v obchodní a podnikatelské činnosti, management a administrativní služby, obchodní konzultační a poradenské služby; (36) pojišťovací služby, pojištění, finanční, peněžní a bankovní služby, finanční odhady, služby nemovitostní (realitní služby), získávání finančních prostředků a finanční sponzorování; (42) služby IT, služby testování, služby ověřování a služby kontroly kvality, služby v oblasti informačních technologií; (45) právní služby, bezpečnostní služby, záchranné služby, služby ostrahy a vymáhací služby, vyhledávání osobních informací.  
(591) Barevná  
(730) **ERGO Pro, spol. s r. o.**, Vyskočilova 1481/4, Praha 4, Michle, 14000, CZ

(210) **O-577781**  
(220) 23.02.2022  
(320) 23.02.2022  
(511) 35, 36, 42, 45  
(540)



(593) Obrazová  
(510) (35) reklamní, marketingové a propagační služby, informace pro spotřebitele, pomoc v obchodní a podnikatelské činnosti, management a administrativní služby, obchodní konzultační a poradenské služby; (36) pojišťovací služby, pojištění, finanční, peněžní a bankovní služby, finanční odhady, služby nemovitostní (realitní služby), získávání finančních

prostředků a finanční sponzorování; (42) služby IT, služby testování, služby ověřování a služby kontroly kvality, služby v oblasti informačních technologií; (45) právní služby, bezpečnostní služby, záchranné služby, služby ostrahy a vymáhací služby, vyhledávání osobních informací.  
(591) Barevná  
(730) **ERGO Pro, spol. s r. o.**, Vyskočilova 1481/4, Praha 4, Michle, 14000, CZ

(210) **O-577805**  
(220) 24.02.2022  
(320) 24.02.2022  
(511) 35, 36, 45  
(540)

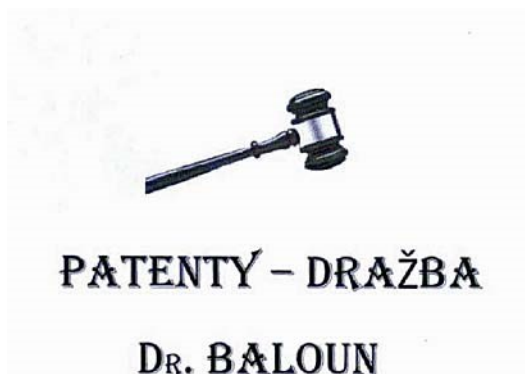

(593) Obrazová  
(510) (35) obchodní řízení a obchodní administrace, propagační činnost, reklama, marketing v oblasti práva, zejména v oblasti práva duševního vlastnictví; (36) finanční služby, burzovní makléřství, správa investic, peněžnictví, správa majetku, investiční obchody, půjčky, elektronický převod kapitálu jménem druhých; (45) právní služby, zprostředkovatelství (mediace), arbitrážní služby, poradenství v oblasti duševního vlastnictví, správa autorských práv, licence k právům duševního vlastnictví, ochrana duševního vlastnictví, právnícké (komerční služby), počítačový software (poskytování licencí), registrace názvů domén (právní služby), služby v oblasti mimosoudního řešení sporů.  
(730) **Baloun Květoslav MUDr.**, náměstí Republiky 6/5, Plzeň, Vnitřní Město, 30100, CZ

(210) **O-577815**  
(220) 24.02.2022  
(320) 24.02.2022  
(511) 16, 35, 41, 42  
(540)



(593) Obrazová  
(510) (16) papír a lepenka, tiskárenské výrobky, potřeby pro vazbu knih, fotografie, papírnické zboží a kancelářské potřeby s výjimkou nábytku, lepidla pro kancelářské potřeby nebo pro domácnost, potřeby pro rýsování a kreslení a potřeby pro umělce, malířské štetce, instruktážní a výukové

materiály, plastové archy, fólie a sáčky pro balení a obaly; (35) reklama, propagace, řízení, organizace a administrativa obchodní činnosti, kancelářské práce; (41) vzdělávání, školení, zábava, sportovní a kulturní činnosti; (42) vědecké a technické služby a související výzkum a projektování, průmyslový výzkum a průmyslový design, navrhování a vývoj počítačového hardwaru a softwaru.

(591) Barevná

(730) **Vysoká škola báňská - Technická univerzita Ostrava**, 17. listopadu 2172/15, Ostrava, Poruba, 70800, CZ

(210) **O-577816**

(220) 24.02.2022

(320) 24.02.2022

(511) 16, 35, 41, 42

(540)



(593) Obrazová

(510) (16) papír a lepenka, tiskárenské výrobky, potřeby pro vazbu knih, fotografie, papírnické zboží a kancelářské potřeby s výjimkou nábytku, lepidla pro kancelářské potřeby nebo pro domácnost, potřeby pro rýsování a kreslení a potřeby pro umělce, malířské štětce, instruktážní a výukové materiály, plastové archy, fólie a sáčky pro balení a obaly; (35) reklama, propagace, řízení, organizace a administrativa obchodní činnosti, kancelářské práce; (41) vzdělávání, školení, zábava, sportovní a kulturní činnosti; (42) vědecké a technické služby a související výzkum a projektování, průmyslový výzkum a průmyslový design, navrhování a vývoj počítačového hardwaru a softwaru.

(591) Barevná

(730) **Vysoká škola báňská - Technická univerzita Ostrava**, 17. listopadu 2172/15, Ostrava, Poruba, 70800, CZ

(210) **O-577817**

(220) 24.02.2022

(320) 24.02.2022

(511) 16, 35, 41, 42

(540)

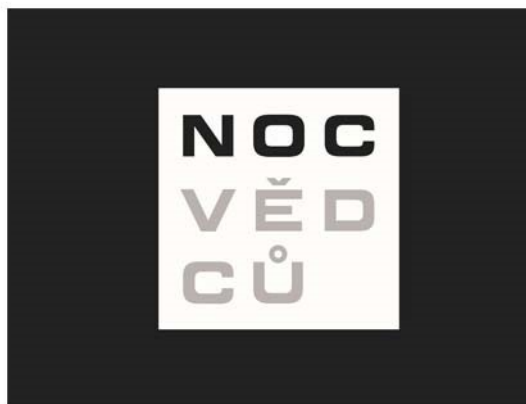

(593) Obrazová

(510) (16) papír a lepenka, tiskárenské výrobky, potřeby pro vazbu knih, fotografie, papírnické zboží a kancelářské potřeby s výjimkou nábytku, lepidla pro kancelářské potřeby nebo pro domácnost, potřeby pro rýsování a kreslení a potřeby pro umělce, malířské štětce, instruktážní a výukové materiály, plastové archy, fólie a sáčky pro balení a obaly; (35) reklama, propagace, řízení, organizace a administrativa obchodní činnosti, kancelářské práce; (41) vzdělávání, školení, zábava, sportovní a kulturní činnosti; (42) vědecké a technické služby a související výzkum a projektování, průmyslový výzkum a průmyslový design, navrhování a vývoj počítačového hardwaru a softwaru.

(730) **Vysoká škola báňská - Technická univerzita Ostrava**, 17. listopadu 2172/15, Ostrava, Poruba, 70800, CZ

(210) **O-577818**

(220) 24.02.2022

(320) 24.02.2022

(511) 16, 35, 41, 42

(540)



(593) Obrazová

(510) (16) papír a lepenka, tiskárenské výrobky, potřeby pro vazbu knih, fotografie, papírnické zboží a kancelářské potřeby s výjimkou nábytku, lepidla pro kancelářské potřeby nebo pro domácnost, potřeby pro rýsování a kreslení a potřeby pro umělce, malířské štětce, instruktážní a výukové materiály, plastové archy, fólie a sáčky pro balení a obaly; (35) reklama, propagace, řízení, organizace a administrativa obchodní činnosti, kancelářské práce; (41) vzdělávání, školení, zábava, sportovní a kulturní činnosti; (42) vědecké a technické služby a související výzkum a projektování, průmyslový výzkum a průmyslový design, navrhování a vývoj počítačového hardwaru a softwaru.

(730) **Vysoká škola báňská - Technická univerzita Ostrava**, 17. listopadu 2172/15, Ostrava, Poruba, 70800, CZ



(210) **O-577821**  
(220) 24.02.2022  
(320) 24.02.2022  
(511) 16, 35, 41, 42  
(540)



(593) Obrazová  
(510) (16) papír a lepenka, tiskárenské výrobky, potřeby pro vazbu knih, fotografie, papírnické zboží a kancelářské potřeby s výjimkou nábytku, lepidla pro kancelářské potřeby nebo pro domácnost, potřeby pro rýsování a kreslení a potřeby pro umělce, malířské štětce, instruktážní a výukové materiály, plastové archy, fólie a sáčky pro balení a obaly; (35) reklama, propagace, řízení, organizace a administrativa obchodní činnosti, kancelářské práce; (41) vzdělávání, školení, zábava, sportovní a kulturní činnosti; (42) vědecké a technické služby a související výzkum a projektování, průmyslový výzkum a průmyslový design, navrhování a vývoj počítačového hardwaru a softwaru.  
(730) **Vysoká škola báňská - Technická univerzita Ostrava**, 17. listopadu 2172/15, Ostrava, Poruba, 70800, CZ

(210) **O-577846**  
(220) 27.02.2022  
(320) 27.02.2022  
(511) 5, 28, 31  
(540)

### Ibero NATURAL

(592) Slovní  
(510) (5) přísady (léčivé) do krmiva pro zvířata, potravní doplňky pro zvířata, protiparazitické obojky, přípravky pro mytí zvířat, repelenty pro zvířata, repelenty pro psy, repelenty na odpuzování hmyzu, reagentie (činidla) pro diagnostiku biomarkerů, bakteriální přípravky pro lékařské a veterinární účely, enzymatické přípravky pro zvěrolékařské účely, chemické přípravky pro veterinární a zvěrolékařské účely, biologické přípravky pro zvěrolékařské a veterinární účely; (28) hračky pro zvířata, hračky pro domácí zvířata; (31) posilující krmivo pro zvířata, luštěniny (krmivo pro zvířata), syntetické krmivo pro zvířata, krmivo pro domácí zvířata, směsná krmiva pro zvířata, krmiva suchá pro zvířata, ptačí zob, kosti pro psy, jedlé žvýkací kosti pro psy, podestýlky a stelivo pro zvířata, krmivo pro psy, krmivo, jedlé kosti a tyčinky pro domácí mazlíčky.  
(730) **TV PROBBE s.r.o.**, Osadní 324/12a, Praha 7, Holešovice, 17000, CZ  
(740) Mgr. Jan Oswald, Bílkova 132/4, Praha 1, Josefov, 11000

(210) **O-577848**  
(220) 26.02.2022  
(320) 26.02.2022  
(511) 35, 39, 41  
(540)

### KANGALS

(592) Slovní  
(510) (35) reklamní, marketingové a propagační služby, tvorba reklamních předmětů a reklam, internetový obchod (e-shop) s motorkářským vybavením a doplňky, s oděvy, obuví, pokrývkami hlavy, s reklamními předměty jako jsou hrnky, psací potřeby, peněženky, náramky, klíčenky, přívěsky na klíče, nášivky; (39) doprava a přeprava, organizování a pořádání cest a výletů, organizování okružních jízd, organizování okružních a poznávacích výletů; (41) pořádání zábavních a sportovních akcí, kulturní

aktivity, organizování motorkářských výletů a závodních akcí pro zábavu, pořádání setkání v oblasti zábavy pro motorkáře, organizování, pořádání a vedení setkání v oblasti zábavy, motocyklový klub (výchovně-zábavné služby), organizování srazů a setkání, motocyklové soutěže, organizování výstav pro kulturní nebo vzdělávací účely, zařizování a pořádání seminářů a konferencí, kempingové služby, realizace živých vystoupení, vydávání atlasů pro motocyklové výlety, publikace tištěného materiálu.

(730) **Pohorský Radek**, Korunovační 310/2, Praha 7, Bubeneč, 17000, CZ  
(740) **BOHEMIA PATENT**, Ing. Jana Vandělková, patentová zástupkyně, Petráská 1136/12, Praha 1, Nové Město, 11000

(210) **O-577850**  
(220) 28.02.2022  
(320) 28.02.2022  
(511) 37, 40, 45  
(540)

### CHAMPI VICTORIA

(592) Slovní  
(510) (37) výstavba a demolice budov nebo přenosového vedení, služby v oblasti stavebnictví, malba a nátěr interiérů a exteriérů, omítání, instalátorské práce, instalace topných zařízení a zastřešení, opravy v oblasti elektroinstalace, počítačového hardwaru, nábytku, nástrojů a nářadí, služby údržby za účelem uchování objektu v původním stavu bez změny jeho vlastností, a to údržba nábytku, čištění různých předmětů, například oken, jakož i praní a žehlení oděvů; (40) prošívání, vyšívání, zakázkové krejčovství, barvení textilií, apretace textilií; (45) vyšetřování a dohled v oblasti bezpečnosti osob a zabezpečení hmotného majetku, služby poskytované fyzickým osobám v souvislosti se společenskými událostmi, například společenský doprovod, sňatkové kanceláře, služby poskytované právníky organizacím a podnikům.  
(730) **Stejskal Miloš**, Krynická 498/15, Praha 8 - Troja, 18100, CZ

(210) **O-577855**  
(220) 28.02.2022  
(320) 28.02.2022  
(511) 4, 9, 35, 36, 37, 39, 40, 41, 42  
(540)



(593) Obrazová  
(510) (4) elektrická energie, elektrická energie ze solární energie, elektrická energie z obnovitelných zdrojů; (9) přístroje, nástroje a kabely pro oblast elektřiny, elektrické kabelové instalace, fotovoltaické měniče, fotovoltaické články, fotovoltaické moduly, fotovoltaické solární moduly, fotovoltaická zařízení na výrobu elektrické energie (fotovoltaické elektrárny), akumulátory pro fotovoltaickou energii, fotovoltaická zařízení pro výrobu elektřiny, fotovoltaické buňky, solární panely, elektrická regulační zařízení pro řízení energie, regulátory energie, regulátory elektrické energie, měřicí zařízení, přístroje na měření elektřiny, přístroje a zařízení na akumulaci elektřiny, přístroje a zařízení pro akumulaci a ukládání elektrické energie; (35) zprostředkování obchodních záležitostí; (36) pronájem a nájem nemovitosti, finanční půjčky, sjednávání úvěrů, úvěrové služby, splátkové úvěry, poskytování spotřebitelských úvěrů, finanční, peněžní a bankovní služby, leasing - nákup na splátky; (37) instalace elektrospotřebičů, instalace střeš, instalace počítačových sítí, instalace elektrických zařízení, instalace elektrických generátorů, instalace průmyslových zařízení, instalace telekomunikačních sítí, instalace počítačových systémů, instalace komunikačního vybavení, instalace solárních energetických systémů, instalace elektronických komunikačních sítí, instalace přístrojů spořicích energií, instalace solárních topných systémů, instalace fotovoltaických článků a modulů, instalace přístrojů pro generování energie, instalace

hardwaru pro přístup k internetu, instalace a údržba fotovoltaických zařízení, údržba, opravy a obnova fotovoltaických přístrojů a zařízení, pronájem zařízení na nabíjení baterií a ukládání energie, poradenské služby pro instalaci elektráren, developerské služby (stavebnictví), výstavba elektráren; (39) rozvod energie, energie (distribuce -), dodávky elektrické energie; (40) výroba energie, výroba energie elektrárkami; (41) vzdělávání dospělých, školení, organizování školení, služby obchodních školení, služby v oblasti vzdělávání, zábavy a sportu, školení v oblasti elektrotechniky, školení zaměstnanců o používání elektrických zařízení; (42) instalace počítačového softwaru, instalace softwaru pro přístup k internetu, navrhování a vývoj fotovoltaických systémů.

(591) Barevná

(730) **Paták Pavel Ing.**, Patočkova 1410/37, Praha 6, Břevnov, 16900, CZ

(210) **O-577867**

(220) 28.02.2022

(320) 28.02.2022

(511) 39, 41

(540)

### Peprná Praha

(592) Slovní

(510) (39) prohlídky (turistické), služby cestovního průvodce, služby osobního turistického průvodce, služby v oblasti cestovního ruchu, služby týkající se informací a průvodcovství v oblasti cestovního ruchu, exkurze (organizování); (41) vzdělávací a školicí služby, služby vzdělávacích klubů, vzdělávací služby poskytované dětem, turistické prohlídky s průvodcem, organizování prohlídek s průvodcem, pořádání a vedení přednášek pro školicí účely, pořádání a vedení přednášek pro vzdělávací účely, pořádání a vedení přednášek, zajišťování školení a vzdělávání, odborné vzdělávání a školení, poradenství v oblasti školení a dalšího vzdělávání.

(730) **Peprný Libor Ing.**, Opatovická 1315/7, Praha 1, Nové Město, 11000, CZ

(210) **O-577884**

(220) 01.03.2022

(320) 01.03.2022

(511) 35, 38, 41

(540)

### Tie Break

(592) Slovní

(510) (35) reklama, propagace, řízení, organizace a administrativa obchodní činnosti, kancelářské práce; (38) telekomunikační služby; (41) vzdělávání, školení, zábava, sportovní a kulturní činnosti.

(730) **Nedvěd Vojtěch**, Luka pod Medníkem 180, Jílové u Prahy, 25401, CZ

(740) Eva Tunysová, Jeseniova 518/23, Praha 3, Žižkov, 13000

(210) **O-577921**

(220) 02.03.2022

(320) 02.03.2022

(511) 11, 35, 37

(540)

**Klimahome**

(593) Obrazová

(510) (11) topné, ventilační a klimatizační systémy, klimatizace, přenosné klimatizace, ventilátory [klimatizace], aparatury na filtraci vzduchu, klimatizační zařízení, domácí klimatizační přístroje, odsávací zařízení

(větrání nebo klimatizace), přístroje a zařízení na rekuperaci plynu, tepelná čerpadla, tepelná čerpadla na zpracování energie, rekuperační výměníky, podlahové topení; (35) distribuce a šíření reklamních materiálů (letáků, prospektů, tištěných materiálů, vzorků), maloobchodní prodej kovového zboží, velkoobchodní prodej kovového zboží, maloobchodní prodej topných těles, velkoobchodní prodej topných těles, maloobchodní prodej vybavení pro chlazení, velkoobchodní prodej vybavení pro chlazení, maloobchodní a velkoobchodní prodej výrobků uvedených výše ve třídě 11, maloobchodní a velkoobchodní prodej klimatizací, tepelných čerpadel, rekuperace, podlahového topení, fotovoltaických systémů, dobíjecích stanic pro elektromobily; (37) služby dodavatele klimatizací (servis a opravy), opravy klimatizačních přístrojů, mytí klimatizačních zařízení, rutinní servis klimatizačních přístrojů, údržba elektronických nebo klimatizačních systémů, údržba klimatizačních přístrojů, instalace a opravy klimatizačních zařízení, instalace a údržba fotovoltaických zařízení, instalace fotovoltaických článků a modulů, údržba, opravy a obnova fotovoltaických přístrojů a zařízení, dobíjecí služby pro elektrická vozidla, plnění klimatizací, diagnostika závad klimatizace, hledání úniků chladiva klimatizace, proplach okruhů klimatizace, výměny a opravy všech součástí klimatizace, dezinfekce klimatizačních zařízení, poradenské služby v oblasti klimatizačních zařízení.

(591) Barevná

(730) **TORRETO CZ, s.r.o.**, Pod Radyní č. ev. 1772, Plzeň, Černice, 32600, CZ

(740) Advokátní kancelář - Mgr. Petr Žižka, LL.M., Mgr. Petr Žižka LL.M., Sedláčkova 209/16, Plzeň, Vnitřní Město, 30100

(210) **O-577934**

(220) 02.03.2022

(320) 02.03.2022

(511) 10, 20

(540)

### e-Drive Power

(592) Slovní

(510) (10) speciální lůžka a zařízení k lékařským účelům a jejich části; (20) nábytek a matrace.

(730) **L I N E T spol. s r.o.**, Železčice 5, Slaný, 27401, CZ

(210) **O-577944**

(220) 03.03.2022

(320) 03.03.2022

(511) 19, 36, 37, 42, 43

(540)



(593) Obrazová

(510) (19) stavební materiály všeho druhu, stavební konstrukce, montované rodinné domky a domy, přenosné domy a přenosné komerční objekty, vše nekovové a spadající do třídy 19; (36) finanční a bankovní služby, finanční poradenství, burzovní makléřství, nemovitostní a realitní služby, investice kapitálové, zprostředkovatelská činnost v oblasti koupě, prodeje a pronájmu nemovitostí, správa nemovitostí (facility management), investiční a developerská činnost; (37) stavby, stavebnictví, komplexní dodávky staveb, včetně projektové a inženýrské činnosti stavební dozor, stavební informace, stavební práce všeho druhu spadající do této třídy 37, půjčování a pronájem

stavební techniky, úklidové práce, poradenská činnost v oblasti stavebnictví, opravy staveb, instalační služby v oblasti stavebnictví; (42) inženýrská, investorská a projektová činnost v oblasti stavebnictví, příprava a vypracování technických návrhů, vědecká a výzkumná činnost, navrhování a vývoj počítačového hardwaru a softwaru; (43) hostinská a restaurační činnost, služby zajišťující stravování a nápoje, provozování hotelů, penzionů a dalších ubytovacích zařízení.

- (591) Barevná  
(730) **DEMA PRAHA s.r.o.**, Oblouková 1001/20, Praha 10, Vršovice, 10100, CZ  
(740) JUDr. Aleš Zábřeh, advokát, Na Beránce 57/2, Praha 6, Dejvice, 16000

- (210) **O-577974**  
(220) 04.03.2022  
(320) 04.03.2022  
(511) 35, 39, 43  
(540)



Asociace pojezdých prodejen

- (593) Obrazová  
(510) (35) maloobchodní a velkoobchodní služby, to vše v oblasti potravin, smíšeného zboží, alkoholických a nealkoholických nápojů, tiskovin, papírnického zboží, kosmetických přípravků, přípravků pro osobní hygienu, čistících prostředků a vonných přípravků, dezinfekčních a antiseptických přípravků, kuřáckých potřeb, zprostředkování nákupu a prodeje v oblasti potravin, smíšeného zboží, alkoholických a nealkoholických nápojů, tiskovin, papírnického zboží, kosmetických přípravků, přípravků pro osobní hygienu, čistících prostředků a vonných přípravků, dezinfekčních a antiseptických přípravků, kuřáckých potřeb; (39) automobilová doprava, balení zboží, doručování zboží, dovoz zboží; (43) automaty (provozovny rychlého občerstvení), jídelny, kavárny, restaurace, zásobování (catering - poskytování jídel a nápojů).  
(730) **Centrum Integrační podpory, z.s.**, Vinohradská 2165/48, Praha 2, Vinohrady, 12000, CZ

- (210) **O-578020**  
(220) 07.03.2022  
(320) 07.03.2022  
(511) 9, 35, 41  
(540)



**KAŽDÝ  
PRODÁVÁ**

- (593) Obrazová  
(510) (9) aplikace, mobilní aplikace, počítačový software, vzdělávací software, interaktivní software, počítačové programy pro projektový management,

platformy počítačového softwaru, softwarové platformy pro management spolupráce, elektronické publikace ke stažení, elektronické brožury ke stažení, nosiče zvukových záznamů, audioknihy, videozáznamy, hudební nahrávky, multimediální soubory ke stažení, podcasty ke stažení; (35) pomoc při řízení obchodní činnosti, obchodní management, obchodní management profesionálních sportovců, poradenství v oblasti managementu, obchodní administrativa, obchodní poradenské a konzultační služby, vyhledávání obchodních informací, řízení a správa počítačové databáze, návrhy akčního plánu a jeho implementace (firemní plánování), sbírání informací do počítačové databáze, zprostředkování obchodních a komerčních kontaktů, marketingové služby, partnerský marketing a propojování klientů s ambasadory a partnery, služby styku s veřejností a vztahů s médií, psaní reklamních textů, zpracování textů, výroba zvukových záznamů k marketingovým účelům, výroba reportážních reklam; (41) koučink, týmový koučink, vzdělávání dospělých, vzdělávací informace, organizování a vedení seminářů, eventů, workshopů a konferencí, kurzy osobního rozvoje, vzdělávací služby týkající se managementu, služby obchodního mentoringu, psaní a publikování textů s výjimkou reklamních textů, tvorba (psaní) vzdělávacího obsahu pro podcasty, psaní blogu, zvuková produkce a video produkce a fotografování, publikování knih a audioknih, vydávání publikací, elektronické publikování, poskytování on-line publikací (bez možnosti stažení), on-line vydávání elektronických knih a časopisů, poskytování on-line audio obsahu bez možnosti stažení, publikování multimediálních materiálů on-line, poskytování online vzdělávání z počítačové databáze nebo prostřednictvím internetu nebo extranetu, odborné informační, poradenské a konzultační služby vztahující se k obchodnímu vzdělávání.

- (730) **Každý prodává, s.r.o.**, Chudenicá 1059/30, Praha 10, Hostivař, 10200, CZ  
(740) zaeRkováno s.r.o., Vršovické náměstí 111/2, Praha 10, Vršovice, 10100

- (210) **O-578028**  
(220) 08.03.2022  
(320) 08.03.2022  
(511) 29, 30, 35  
(540)

**DRUID OCHUTNEJ NĚCO LEPŠÍHO**

- (592) Slovní  
(510) (29) ovoce a zelenina a brambory konzervované, mražené, sušené a zavařené, luštěniny konzervované, sušené a zavařené, želé, rosoly, džemy, marmelády, kandované ovoce, rozinky, kompoty, vejce, výrobky z olejnin, vajec a jejich náhražky, maso, masné výrobky, paštiky, uzeniny, zvěřina, ryby, výrobky z ryb, potraviny z masa, ryb, drůbeže a zvěřin, paštiky, tukové pomazánky, polévky, sušené nebo vařené potraviny z masa, ryb, drůbeže, zvěřiny nebo mléka, konzervy masové, rybí, zeleninové, máslo, mléko a mléčné výrobky, smetana, jogurty, oleje a tuky jedlé, náhražky tuků, sója, tofu (sójová zahuštěnina), sójová semena konzervovaná jako potrava, mák, zpracované mandle, ořechy a arašidy a výrobky z nich, sušené plody a ovoce, kokos sušený, kokosové máslo; (30) chlazené a čerstvé nápoje připravované na základě kávy, kaka a nebo čokolády, kávovinové, kakaové a čokoládové příchuti, chléb a pečivo, pekárenské, těstářské a cukrářské výrobky, výrobky z obilovin, z olejnin, ze semen a kukuřice v této třídě obsažené, müsli výrobky, obilné, ovesné a kukuřičné vločky i jejich směsi, rýže a výrobky z rýže, výrobky z pufované rýže, výrobky pufované kukuřičné a pufované pšeničné, kakao, čokoláda, cukr, med, tapioka, sůl, droždí, prášky do pečiva a zlepšující přípravky pro pekárenské, těstářské a cukrářské výrobky, pekařské a cukrářské polevy, krémy a náplně, příchutě (aroma), žvýkačky, esence, škrob jako potrava, omáčky k ochucení, koření všeho druhu, mouky a mlynářské výrobky všech druhů, těstoviny a výrobky obsahující těstoviny, výrobky racionální výživy v této třídě obsažené, výrobky extrudované a expandované spadající do této třídy; (35) zprostředkování obchodu s výrobky zařazenými výše ve třídách 29 a 30, marketingová, propagační, reklamní, informačně-obchodní a inzertní činnost, maloobchodní a velkoobchodní činnost s potravinami, organizování výstav a předvádění výrobků a zboží pro komerční a reklamní účely a podporu prodeje.  
(730) **DRUID CZ s.r.o.**, Hosinská 481, Borek, 37367, CZ  
(740) PatentCentrum Sedlák & Partners s.r.o., Okružní 2824, České Budějovice, České Budějovice 3, 37001

(210) **O-578058**  
(220) 10.03.2022  
(320) 10.03.2022  
(511) 8, 41, 44  
(540)



- (593) Obrazová  
(510) (8) přístroje a nástroje na tetování, ruční kosmetické nástroje; (41) vzdělávací služby v oblasti kosmetické terapie, koučink [školení], školení a vzdělávání, školení v oboru kosmetiky, zajišťování školení a vzdělávání, poskytování on-line školení, poskytování školení a výuky, poskytování školení ve formě kurzů, pořádání seminářů zaměřených na školení, odborné vzdělávání a školení, technická školení zaměřená na hygienu, pořádání a vedení workshopů [školení], poskytování školení o odborných dovednostech, školení zaměstnanců o používání elektronických zařízení, technická školení zaměřená na chemickou analýzu, konzultační služby vztahující se ke školení zaměstnanců, poskytování informací o výuce, výcviku a školeních, poradenství v oblasti školení a dalšího vzdělávání, poskytování prostor pro školení zaměstnanců v dovednostech, poradenství vztahující se ke vzdělávání a školení, pořádání, vedení a organizování pracovních setkání [školení], instruktážní kurzy týkající se zdraví; (44) kosmetické služby, kosmetické konzultační služby, analýzy barvy (kosmetické služby), kosmetické služby týkající se líčení, poradenské služby týkající se kosmetické péče, služby kosmetické péče o pleť a tělo, služby kosmetické péče o tělo, obličej a vlasy, klinické služby kosmetické a plastické chirurgie, tetování obočí, provádění tetování, laserové odstraňování tetování, kosmetické laserové odstranění tetování, tetování domácích zvířat pro identifikační účely, permanentní make-up (služby).  
(591) Barevná  
(730) **Perfect Academy s.r.o.**, Labská zahrada 780/45, Hradec Králové, Třebeš, 50011, CZ  
(740) Mgr. Petr Žižka LL.M., Mgr. PETR ŽIŽKA, LL.M., advokátní kancelář, Sedláčkova 209/16, Plzeň, Vnitřní Město, 30100

(210) **O-578090**  
(220) 11.03.2022  
(320) 11.03.2022  
(511) 35, 38, 41, 42  
(540)

**MÉDIÁŘ**

- (593) Obrazová  
(510) (35) reklamní a marketingová činnost, analýzy a poradenství v reklamě a marketingu, tvorba reklamních kampaní, šíření reklamy, hodnocení obchodně-organizačních postupů (benchmarking), hodnocení vztahující se k obchodní činnosti, optimalizace provozu na webových stránkách (obchodní monitorování); (38) šíření zpráv a tiskovin, internetové šíření a přenos inzercí a reklamy a šíření informací, vše prostřednictvím počítačových sítí včetně Internetu, poskytování informací vztahujících se k mediálním komunikacím, telekomunikace informací včetně prostřednictvím webových stránek; (41) nakladatelské a vydavatelské služby, vydávání novin, časopisů, knih, zabezpečování obrazových a zvukových záznamů, tvorba rozhlasových, televizních, filmových a jiných audiovizuálních programů, kulturní aktivity, výchova, vzdělávání, zábava a sportovní činnost, on-line vydavatelské služby, zveřejňování on-line recenzí v oblasti zábavy a vzdělání; (42) tvorba, pronájem a správa webových stránek, navrhování webových portálů, hosting webových portálů.  
(730) **News Media s.r.o.**, č. ev. 169, Klíneč, 25210, CZ  
(740) Halaxová & Halaxová TETRAPAT, Mgr. Eva Halaxová, Jinonická 804/80, Praha 5, Košíře, 15800

(210) **O-578091**  
(220) 11.03.2022  
(320) 11.03.2022  
(511) 35, 38, 41, 42  
(540)



- (593) Obrazová  
(510) (35) reklamní a marketingová činnost, analýzy a poradenství v reklamě a marketingu, tvorba reklamních kampaní, šíření reklamy, hodnocení obchodně-organizačních postupů (benchmarking), hodnocení vztahující se k obchodní činnosti, optimalizace provozu na webových stránkách (obchodní monitorování); (38) šíření zpráv a tiskovin, internetové šíření a přenos inzercí a reklamy a šíření informací, vše prostřednictvím počítačových sítí včetně Internetu, poskytování informací vztahujících se k mediálním komunikacím, telekomunikace informací včetně prostřednictvím webových stránek; (41) nakladatelské a vydavatelské služby, vydávání novin, časopisů, knih, zabezpečování obrazových a

zvukových záznamů, tvorba rozhlasových, televizních, filmových a jiných audiovizuálních programů, kulturní aktivity, výchova, vzdělávání, zábava a sportovní činnost, on-line vydavatelské služby, zveřejňování on-line recenzí v oblasti zábavy a vzdělání; (42) tvorba, pronájem a správa webových stránek, navrhování webových portálů, hosting webových portálů.

(730) **News Media s.r.o.**, č. p. 169, Klíneč, 25210, CZ

(740) Halaxová & Halaxová TETRAPAT, Mgr. Eva Halaxová, Jínonická 804/80, Praha 5, Košíře, 15800

(210) **O-578143**

(220) 15.03.2022

(320) 15.03.2022

(511) 32, 35, 43

(540)

### Ryzí pramen

(592) Slovní

(510) (32) piva všeho druhu, včetně nealkoholického, nealkoholické míchané nápoje s obsahem piva, minerální vody, šumivé nápoje a jiné nápoje nealkoholické, nealkoholické nápoje a šťávy ovocné, sirupy a jiné přípravy pro zhotovení nápojů; (35) reklama, propagace a inzerce prostřednictvím všech druhů médií, marketing, zprostředkovatelská činnost v oblasti obchodu s reklamními výrobky všeho druhu, s výrobky ze skla, porcelánu a majoliky, s textilními výrobky, jako jsou trička, mikiny, zástěry a čepice, s ubrusy, papírenským zbožím, tácky, papírovými kelímky a kelímky z umělých hmot, etiketami, kalendáři, tiskovinami, publikacemi, časopisy a knihami, s pivem a s nealkoholickými nápoji; (43) provozování pohostinství, restaurací a rychlého občerstvení, podávání nápojů, čepování piva, dočasné ubytování, služby zajišťující stravování a nápoje, hotelové služby, provoz hotelového ubytování, turistické noclehárny, penziony, rezervace hotelů, provozování automatů na rychlé občerstvení, služby barů, bufety, jídelny a závodní jídelny, kavárny, restaurace, hostinská činnost, pronajímání jednacích místností, zásobování (catering).

(730) **Pivovary CZ Group a. s.**, Komenského 3622/33a, Přerov, Přerov I-Město, 75002, CZ

(740) LORENC IP advokátní a patentová kancelář s.r.o., Mgr. Lukáš Lorenc, Štefánikova 256/34, Praha 5, Smíchov, 15000

(210) **O-578144**

(220) 15.03.2022

(320) 15.03.2022

(511) 32, 35, 43

(540)



(593) Obrazová

(510) (32) piva všeho druhu, včetně nealkoholického, nealkoholické míchané nápoje s obsahem piva, minerální vody, šumivé nápoje a jiné nápoje nealkoholické, nealkoholické nápoje a šťávy ovocné, sirupy a jiné přípravy pro zhotovení nápojů; (35) reklama, propagace a inzerce prostřednictvím všech druhů médií, marketing, zprostředkovatelská činnost v oblasti obchodu s reklamními výrobky všeho druhu, s výrobky ze skla, porcelánu a majoliky, s textilními výrobky, jako jsou trička, mikiny, zástěry a čepice, s ubrusy, papírenským zbožím, tácky, papírovými kelímky a kelímky z umělých hmot, etiketami, kalendáři, tiskovinami, publikacemi, časopisy a knihami, s pivem a s nealkoholickými nápoji; (43) provozování pohostinství, restaurací a rychlého občerstvení, podávání nápojů, čepování

piva, dočasné ubytování, služby zajišťující stravování a nápoje, hotelové služby, provoz hotelového ubytování, turistické noclehárny, penziony, rezervace hotelů, provozování automatů na rychlé občerstvení, služby barů, bufety, jídelny a závodní jídelny, kavárny, restaurace, hostinská činnost, pronajímání jednacích místností, zásobování (catering).

(591) Barevná

(730) **Pivovary CZ Group a. s.**, Komenského 3622/33a, Přerov, Přerov I-Město, 75002, CZ

(740) LORENC IP advokátní a patentová kancelář s.r.o., Mgr. Lukáš Lorenc, Štefánikova 256/34, Praha 5, Smíchov, 15000

(210) **O-578160**

(220) 16.03.2022

(320) 16.03.2022

(511) 35, 37, 40, 42

(540)



(593) Obrazová

(510) (35) zprostředkování obchodu s autokosmetikou, čistícími přípravky, brusnými přípravky a prostředky, lešticími vosky, lešticími pastami a jinými lešticími přípravky, zprostředkování obchodu s prostředky na odstranění rzi, zprostředkování obchodu s laky a jinými nátěrovými hmotami včetně nátěrů na podvozky vozidel, zprostředkování obchodu ochrannými fóliemi, zprostředkování obchodu s oděvy sportovními a pro volný čas, zprostředkování obchodu s pivem a nealkoholickými nápoji, zprostředkování obchodu se suvenýry, fotografiemi a pohlednicemi; (37) údržba a opravy motorových a nemotorových vozidel, čištění exteriérů a interiérů motorových a nemotorových vozidel, údržba karosérií motorových a nemotorových vozidel, leštění karosérií vozidel, nanášení vosků včetně keramických a dalších ochranných prostředků, lepení PPF fólií, autoklempířské práce, provádění tuningových úprav motorových vozidel, montáže autoskel, instalace autodoplňků; (40) kovoobrábění, obrábění plastů, svařování a letování kovů, svařování plastů, lisování, povrchové úpravy kovů v rámci třídy 40, pokovování materiálů, dělení materiálů; (42) tvorba software, grafická tvorba, průmyslový design, grafický design, tvorba počítačové grafiky.

(730) **Apex Garage s.r.o.**, Chudeřice 145, Bilina, 41801, CZ

(740) ZEMAN - podkrušnohorská patentová a známková kancelář, Petr Zeman, patentový zástupce, Hradní 301/9, Loket, 35733

(210) **O-578170**  
(220) 17.03.2022  
(320) 17.03.2022  
(511) 35, 36, 39, 45  
(540)



(593) Obrazová  
(510) (35) administrativní služby; (36) služby finančních záruk pro náhradu nákladů vzniklých jako důsledek automobilové nehody, zprostředkování a zajišťování pojištění, vymáhání pohledávek, zprostředkování dopravního pojištění, konzultační služby (finanční); (39) poskytování speciálních informací, odborného poradenství a pomoci v oblasti dopravy; (45) právní poradenství a zastupování, služby právní pomoci, zprostředkování při právních řízeních, zprostředkování poskytování právních služeb, poradenství při soudních sporech, zprostředkování služeb soudních znalců, služby právních asistentů, právní zprostředkovatelské (mediační) služby, hlášení nehod (bezpečnostní služby na ochranu majetku a osob).  
(591) Barevná  
(730) **OběťNehody s.r.o.**, Dmrovská 145/49, Praha 6, Ruzyně, 16100, CZ  
(740) MACEK.LEGAL, Mgr. Daniel Macek, advokát, Haštalská 1072/6, Praha 1, Staré Město, 11000

(210) **O-578184**  
(220) 18.03.2022  
(320) 18.03.2022  
(511) 6, 11, 19, 35, 37  
(540)



(593) Obrazová  
(510) (6) kovové stavební materiály, kovové potrubí a roury, kovové konstrukce, kovové komínové nástavce a tvarovky, kovové dveře, dvířka a mřížky, střešní konstrukce kovové, kovové komíny, kovový stavební materiál související s udirnami, komíny, kamny a krby, kovové potřeby zámečnické a klempířské, kovové typové a atypické zámečnické konstrukce, železářské výrobky a drobné kovové zboží, kovové křbové mříže, kovové spojovací součásti pro potrubí zahrnuté do této třídy, a to spojovací kolena, rozdělovací kusy pro potrubí, spojky pro potrubí, spojky pro trubky, ventily pro potrubí a spojovací kroužky pro trubky, kovové trubky pro ústřední topení, kovové potrubí, kovové potrubní armatury, kovové úchytky pro trubky, kovové výztuže pro potrubí, částečně žáruvzdorné cihly (kovové);

(11) přístroje pro topení a vaření, topné systémy pro využití v domácnosti, kamna na topení, kamna, pece a sporáky na tuhá paliva, krby, plynová kamna, keramické palivové vložky jako příslušenství kamen, krbů, pecí a sporáků na tuhá paliva, šamotové obklady pro kamna a krby, křbové vložky, grily, grilovací rozně, kouřovody, komínové klapky, výměníky tepla (ne částí strojů), ohříváče vody, termostatické regulační ventily a regulační technika související s vytápěním, udirny, topná zařízení pro topení tuhými, tekutými nebo plynovými palivy, sporáky (kuchyňské zařízení), kuchyňská odsávací zařízení, popelníky do topenišť, horkovzdušná zařízení, pekařské trouby, tvarovky pro kamna, pece a trouby; (19) nekovový stavební materiál související s udirnami, komíny, kamny a krby, nekovové stavební materiály, tvárnice, nekovové trubky, žáruvzdorné tvarovky, šamotové součásti komínů, komíny nekovové, nekovové komínové systémy a komínové pláště, komínové tvarovky, komínové nástavce nekovové, roury kameninové, nekovové kouřovody a poklapy, nekovové křbové římsy, nekovové rozvody pro topení a nekovové tvarovky v rámci této třídy, nekovové obklady a dlažba, roury kameninové, potrubí spádové, nekovové vodovodní trubky, stavební sklo, sklo izolační pro stavby, bezpečnostní sklo, protipožární sklo k použití ve stavebnictví, sklo na ochranu před teplem pro stavby, sklo odrážející teplo pro stavby, žáruvzdorné nekovové stavební materiály, žáruvzdorné stavební materiály; (35) propagační, reklamní a inzertní činnost, předvádění zboží, reklamní agentura, aktualizování, rozšiřování a zasílání reklamních materiálů, především letáků, prospektů, katalogů, periodických i neperiodických publikací, tiskovin a různých vzorků, pronájem reklamní plochy, vydávání reklamních textů, rozhlasová a televizní reklama, venkovní reklama, organizace a pořádání výstav ke komerčním a reklamním účelům, příprava obchodních elektronických pozvánek, prezentace uživatelů na stránkách World Wide Web na počítačové síti internet, komerční využití internetu v oblastech komerčních internetových médií a obchodních informačních služeb v oblasti výše uvedených výrobků ve tř. 6, 11 a 19 a služeb ve tř. 35 a 37 tohoto seznamu, on-line inzerce, merchandising, franchising, poskytování obchodních poradenských služeb pro spotřebitele v oblasti výběru kamen a křbových kamen; (37) opravy, montáž a servis přístrojů pro topení, kamen, pecí, sporáků na tuhá paliva, elektrických kamen a krbů, čištění a opravy kotlů, montáž a opravy topných zařízení, servis, opravy, montáž a údržba výše uvedených zařízení ve třídě 11.

(591) Barevná  
(730) **König Vilém**, Mistrovice 220, Nový Oldřichov, 47113, CZ  
(740) BOHEMIA PATENT, Ing. Jana Vandělková, patentová zástupkyně, Petrská 1136/12, Praha 1, Nové Město, 11000

(210) **O-578185**  
(220) 18.03.2022  
(320) 18.03.2022  
(511) 6, 11, 19, 35, 37  
(540)



(593) Obrazová  
(510) (6) kovové stavební materiály, kovové potrubí a roury, kovové konstrukce, kovové komínové nástavce a tvarovky, kovové dveře, dvířka a mřížky, střešní konstrukce kovové, kovové komíny, kovový stavební materiál související s udirnami, komíny, kamny a krby, kovové potřeby zámečnické a klempířské, kovové typové a atypické zámečnické konstrukce, železářské výrobky a drobné kovové zboží, kovové křbové mříže, kovové spojovací součásti pro potrubí zahrnuté do této třídy, a to spojovací kolena, rozdělovací kusy pro potrubí, spojky pro potrubí, spojky pro trubky, ventily

pro potrubí a spojovací kroužky pro trubky, kovové trubky pro ústřední topení, kovové potrubí, kovové potrubní armatury, kovové úchytky pro trubky, kovové výztuže pro potrubí, částečně žáruvzdorné cihly (kovové); (11) přístroje pro topení a vaření, topné systémy pro využití v domácnosti, kamna na topení, kamna, pece a sporáky na tuhá paliva, krby, plynová kamna, keramické palivové vložky jako příslušenství kamen, krbů, pecí a sporáků na tuhá paliva, šamotové obklady pro kamna a krby, krbové vložky, grily, grilovací rožně, kouřovody, komínové klapky, výměníky tepla (ne části strojů), ohřivače vody, termostatické regulační ventily a regulační technika související s vytápěním, udriny, topná zařízení pro topení tuhými, tekutými nebo plynovými palivy, sporáky (kuchyňské zařízení), kuchyňská odsávací zařízení, popelníky do topenišť, horkovzdušná zařízení, pekařské trouby, tvarovky pro kamna, pece a trouby; (19) nekovový stavební materiál související s udirnami, komíny, kamny a krby, nekovové stavební materiály, tvárnice, nekovové trubky, žáruvzdorné tvarovky, šamotové součásti komínů, komíny nekovové, nekovové komínové systémy a komínové pláště, komínové tvarovky, komínové nástavce nekovové, roury kameninové, nekovové kouřovody a poklopy, nekovové krbové římsy, nekovové rozvody pro topení a nekovové tvarovky v rámci této třídy, nekovové obklady a dlažba, roury kameninové, potrubí spádové, nekovové vodovodní trubky, stavební sklo, sklo izolační pro stavby, bezpečnostní sklo, protipožární sklo k použití ve stavebnictví, sklo na ochranu před teplem pro stavby, sklo odrážející teplo pro stavby, žáruvzdorné nekovové stavební materiály, žáruvzdorné stavební materiály; (35) propagační, reklamní a inzertní činnost, předvádění zboží, reklamní agentura, aktualizování, rozšiřování a zaslání reklamních materiálů, především letáků, prospektů, katalogů, periodických i neperiodických publikací, tiskovin a různých vzorků, pronájem reklamní plochy, vydávání reklamních textů, rozhlasová a televizní reklama, venkovní reklama, organizace a pořádání výstav ke komerčním a reklamním účelům, příprava obchodních elektronických pozvánek, prezentace uživatelů na stránkách World Wide Web na počítačové síti internet, komerční využití internetu v oblastech komerčních internetových médií a obchodních informačních služeb v oblasti výše uvedených výrobků ve tř. 6, 11 a 19 a služeb ve tř. 35 a 37 tohoto seznamu, on-line inzerce, merchandising, franchising, poskytování obchodních poradenských služeb pro spotřebitele v oblasti výběru kamen a krbových kamen; (37) opravy, montáž a servis přístrojů pro topení, kamen, pecí, sporáků na tuhá paliva, elektrických kamen a krbů, čištění a opravy kotlů, montáž a opravy topných zařízení, servis, opravy, montáž a údržba výše uvedených zařízení ve třídě 11.

(730) **König Vilém**, Mistrovice 220, Nový Oldřichov, 47113, CZ

(740) BOHEMIA PATENT, Ing. Jana Vanděliková, patentová zástupkyně, Petrská 1136/12, Praha 1, Nové Město, 11000

(210) **O-578186**

(220) 18.03.2022

(320) 18.03.2022

(511) 6, 11, 19, 35, 37

(540)



(593) Obrazová

(510) (6) kovové stavební materiály, kovové potrubí a roury, kovové konstrukce, kovové komínové nástavce a tvarovky, kovové dveře, dvířka a mřížky, střešní konstrukce kovové, kovové komíny, kovový stavební materiál související s udirnami, komíny, kamny a krby, kovové potřeby zámečnické a klempířské, kovové typové a atypické zámečnické konstrukce, železářské výrobky a drobné kovové zboží, kovové krbové mříže, kovové spojovací součásti pro potrubí zahrnuté do této třídy, a to spojovací kolena,

rozdělovací kusy pro potrubí, spojky pro potrubí, spojky pro trubky, ventily pro potrubí a spojovací kroužky pro trubky, kovové trubky pro ústřední topení, kovové potrubí, kovové potrubní armatury, kovové úchytky pro trubky, kovové výztuže pro potrubí, částečně žáruvzdorné cihly (kovové); (11) přístroje pro topení a vaření, topné systémy pro využití v domácnosti, kamna na topení, kamna, pece a sporáky na tuhá paliva, krby, plynová kamna, keramické palivové vložky jako příslušenství kamen, krbů, pecí a sporáků na tuhá paliva, šamotové obklady pro kamna a krby, krbové vložky, grily, grilovací rožně, kouřovody, komínové klapky, výměníky tepla (ne části strojů), ohřivače vody, termostatické regulační ventily a regulační technika související s vytápěním, udriny, topná zařízení pro topení tuhými, tekutými nebo plynovými palivy, sporáky (kuchyňské zařízení), kuchyňská odsávací zařízení, popelníky do topenišť, horkovzdušná zařízení, pekařské trouby, tvarovky pro kamna, pece a trouby; (19) nekovový stavební materiál související s udirnami, komíny, kamny a krby, nekovové stavební materiály, tvárnice, nekovové trubky, žáruvzdorné tvarovky, šamotové součásti komínů, komíny nekovové, nekovové komínové systémy a komínové pláště, komínové tvarovky, komínové nástavce nekovové, roury kameninové, nekovové kouřovody a poklopy, nekovové krbové římsy, nekovové rozvody pro topení a nekovové tvarovky v rámci této třídy, nekovové obklady a dlažba, roury kameninové, potrubí spádové, nekovové vodovodní trubky, stavební sklo, sklo izolační pro stavby, bezpečnostní sklo, protipožární sklo k použití ve stavebnictví, sklo na ochranu před teplem pro stavby, sklo odrážející teplo pro stavby, žáruvzdorné nekovové stavební materiály, žáruvzdorné stavební materiály; (35) propagační, reklamní a inzertní činnost, předvádění zboží, reklamní agentura, aktualizování, rozšiřování a zaslání reklamních materiálů, především letáků, prospektů, katalogů, periodických i neperiodických publikací, tiskovin a různých vzorků, pronájem reklamní plochy, vydávání reklamních textů, rozhlasová a televizní reklama, venkovní reklama, organizace a pořádání výstav ke komerčním a reklamním účelům, příprava obchodních elektronických pozvánek, prezentace uživatelů na stránkách World Wide Web na počítačové síti internet, komerční využití internetu v oblastech komerčních internetových médií a obchodních informačních služeb v oblasti výše uvedených výrobků ve tř. 6, 11 a 19 a služeb ve tř. 35 a 37 tohoto seznamu, on-line inzerce, merchandising, franchising, poskytování obchodních poradenských služeb pro spotřebitele v oblasti výběru kamen a krbových kamen; (37) opravy, montáž a servis přístrojů pro topení, kamen, pecí, sporáků na tuhá paliva, elektrických kamen a krbů, čištění a opravy kotlů, montáž a opravy topných zařízení, servis, opravy, montáž a údržba výše uvedených zařízení ve třídě 11.

(591) Barevná

(730) **König Vilém**, Mistrovice 220, Nový Oldřichov, 47113, CZ

(740) BOHEMIA PATENT, Ing. Jana Vanděliková, patentová zástupkyně, Petrská 1136/12, Praha 1, Nové Město, 11000

(210) **O-578209**  
(220) 19.03.2022  
(320) 19.03.2022  
(511) 29, 31, 32, 33  
(540)



(593) Obrazová  
(510) (29) maso, ryby, drůbež a zvěřina, masové výtahy, zavařované, mražené, sušené a vařené ovoce a zelenina, želé, džemy, vejce, mléko a mléčné výrobky; (31) výrobky zemědělské, zahradnické, lesní a zmi neuvedené v jiných třídách, živá zvířata, čerstvé ovoce a zelenina, osivo, rostliny a přírodní květiny, krmivo pro zvířata, slad na výrobu piva a lihovin; (32) piva, minerální vody, šumivé nápoje a jiné nápoje nealkoholické, nápoje a šťávy ovocné, sirupy a jiné přípravky k zhotovení nápojů; (33) alkoholické nápoje s výjimkou pív.  
(730) **VESELÝ GRUNT s.r.o.**, č. p. 279, Janová, 75501, CZ  
(740) Halaxová & Halaxová TETRAPAT, Mgr. Eva Halaxová, Jinonická 804/80, Praha 5, Košíře, 15800

(210) **O-578214**  
(220) 21.03.2022  
(320) 21.03.2022  
(511) 36  
(540)

**K&L**  
**Rock**

(593) Obrazová  
(510) (36) finanční investice v oblasti cenných papírů, fondy.  
(591) Barevná  
(730) **K&L Rock s.r.o.**, Rohanské nábřeží 693/10, Praha 8, 18600, CZ

(210) **O-578217**  
(220) 21.03.2022  
(320) 21.03.2022  
(511) 29, 30, 35  
(540)



(593) Obrazová  
(510) (29) jedlé oleje a tuky; (30) hořčice, kečup, majonéza, tatarská omáčka, ocet, ochucovadla, omáčky, nálev na nakládání, koření, směsi koření; (35) reklama, marketing, řízení obchodní činnosti, obchodní administrativa, velkoobchodní a maloobchodní prodej, všechny v této třídě uvedené služby ve vztahu k výrobkům uvedeným v tomto seznamu ve třídách 29 a 30.  
(591) Barevná  
(730) **ALBA plus, s.r.o.**, Jana Palacha 515, Pardubice, Zelené Předměstí, 53002, CZ  
(740) Mgr. Jaroslav Ungr, č. p. 264, Újezd, 26761

(210) **O-578228**  
(220) 21.03.2022  
(320) 21.03.2022  
(511) 1, 5, 30  
(540)

**CBDEEP**

(592) Slovní  
(510) (1) rostlinné extrakty k použití při výrobě potravin; (5) potravní doplňky a dietetické přípravky, vitaminy a vitaminové přípravky, farmaceutické přípravky a přírodní léčiva, léčiva a veterinární přípravky a výrobky, léčivé byliny; (30) čaje, neléčivé bylinné čaje, bylinné čaje [s výjimkou těch pro léčebné použití].  
(730) **REPUTE s.r.o.**, Rybná 716/24, Praha 1, Staré Město, 11000, CZ

(210) **O-578229**  
(220) 21.03.2022  
(320) 21.03.2022  
(511) 10, 20  
(540)

**EffectaMatt**

(592) Slovní  
(510) (10) lékařská lůžka a lůžkoviny pro lékařské účely, zařízení pro manipulaci s pacienty, protitlakové matrace k lékařským účelům, matrace k lékařským účelům, nafukovací matrace k ortopedickým účelům, nafukovací matrace k lékařským účelům, podpůrné matrace k lékařským účelům, podpůrné matrace jako prevence proti otláčeninám, matrace se střídavým tlakem k lékařskému použití, sektorové vzduchové terapeutické matrace s mírným únikem vzduchu; (20) matrace, postele a lůžka, lůžkoviny (s výjimkou ložního prádla), polštáře a podušky.  
(730) **L I N E T spol. s r.o.**, Želevec 5, Slaný, 27401, CZ

(210) **O-578230**  
(220) 21.03.2022  
(320) 21.03.2022  
(511) 10, 20  
(540)

**MediMatt**

(592) Slovní  
(510) (10) lékařská lůžka a lůžkoviny pro lékařské účely, zařízení pro manipulaci s pacienty, protitlakové matrace k lékařským účelům, matrace k lékařským účelům, nafukovací matrace k ortopedickým účelům, nafukovací matrace k



lékařským účelům, podpůrné matrace k lékařským účelům, podpůrné matrace jako prevence proti otlačeninám, matrace se střídavým tlakem k lékařskému použití, sektorové vzduchové terapeutické matrace s mírným únikem vzduchu; (20) matrace, postele a lůžka, lůžkoviny (s výjimkou ložního prádla), polštáře a podušky.

(730) **LINE T spol. s r.o.**, Želevec 5, Slaný, 27401, CZ

(210) **O-578231**

(220) 21.03.2022

(320) 21.03.2022

(511) 10, 20

(540)

### ViskoMatt

(592) Slovní

(510) (10) lékařská lůžka a lůžkoviny pro lékařské účely, zařízení pro manipulaci s pacienty, protitlakové matrace k lékařským účelům, matrace k lékařským účelům, nafukovací matrace k ortopedickým účelům, nafukovací matrace k lékařským účelům, podpůrné matrace k lékařským účelům, podpůrné matrace jako prevence proti otlačeninám, matrace se střídavým tlakem k lékařskému použití, sektorové vzduchové terapeutické matrace s mírným únikem vzduchu; (20) matrace, postele a lůžka, lůžkoviny (s výjimkou ložního prádla), polštáře a podušky.

(730) **LINE T spol. s r.o.**, Želevec 5, Slaný, 27401, CZ

(210) **O-578240**

(220) 21.03.2022

(320) 21.03.2022

(511) 16, 35, 40

(540)

### UniPresent

(592) Slovní

(510) (16) tiskoviny, tisky, barevné tisky, tiskopisy, zápisníky (tiskoviny), denní tisk (noviny), věstníky (tiskoviny), tisky ve formě obrázků, papír a lepenka; (35) tvorba reklamních předmětů a reklam, reklamní, marketingové a propagační služby, reklamní agentury, grafická úprava pro reklamní účely, prodej prezentačních a výstavních systémů - konkrétně: banner stojany, roll up system, stojany na prospekty, stojánky na vizitky, stojánky na katalogy, stojánky na letáky, světelné rámy, světelné boxy, světelné totemy, světelné vitríny, plakátové rámy, klaprámy, závěsné a lankové systémy, informační stojany, vlajkové systémy, prezentační stolky, výstavní stěny, zákaznické poutače, magnetické tabule, vitríny, nástěnky, křídlové tabule, stojany na kola, kuřácké stolky a popelníky, mincovníky, plastové boxy, orientační systémy, bariérové systémy, digitální poutače, transparenty, bannery, vypínací systémy, stojany na obrazovky a tablety, prodej reklamních a dárkových předmětů bez potisku i s potiskem - konkrétně: power banky, bezdrátové nabíječky, USB nabíječky, příslušenství pro mobily a tablety, USB flash disky, radia, reproduktory, příslušenství pro počítače, hodiny a hodiny, meteorologické stanice, pera, pera na dotykový displej, psací sady, tužky, zvýrazňovače, gumené a ořezávátka, pouzdra na pera, bloky a poznámkové bloky, psací podložky, složky na dokumenty, vizitkáře, čističí hadříky, šňůrky na krk, pravítka, záložky do knih, kalkulačky, skleněné trofeje, plážové tašky, nákupní tašky, vaky na stahování, batohy, tašky přes rameno, sportovní tašky, cestovní tašky, tašky na notebook, peněženky, obaly na karty, deštníky, termosky, termohrnky, sportovní láhve, hrnky, šálky, skleničky, příslušenství ke kávě a čaji, kuchyňské doplňky, boxy na jídlo a nádoby, magnetky na lednici, otvíráky na láhve, příslušenství k vínu, pokladničky, hračky, plyšová zvířátka, puzzle, omalovánky, přívěšky na klíče, umělé mince do nákupních vozíků, baterky, nože a nářadí, metry, autopříslušenství, reflexní produkty, zapalovače, sluneční brýle, klobouky, plážové žabky, plážové doplňky, nafukovala, chladicí tašky, boty, sportovní příslušenství, zrcátka a hřebínky, manikúry, kosmetické taštičky, domácí dekorace, doplňky do koupelny, ručníky, lékařské produkty, bonbóny, antistresové předměty, čepice, rukavice, šály, oblečení, bundy, mikiny, trička, košile, polokošile, sportovní oblečení, odznaky, propagační činnost, reklama, distribuce zboží k reklamním účelům, marketing, produktový marketing, marketingové služby, přímý marketing, propagační marketing, cílený marketing, digitální marketing, internetový marketing, marketingový průzkum, marketingové analýzy; (40) tiskářské služby, vyvolávání a zpracování fotografií a kinematografických filmů, tisk, tisk portrétů, ofsetový tisk, leptový tisk, tisk knih, textilní tisk, litografický tisk, foto tisk, tisk fotografií, tisk vzorů, digitální tisk, tiskařské služby, tisk fotografických diapozitivů, tisk kinematografických filmů, 3D tisk, zakázkový tisk názvů a log společností pro propagační a reklamní účely na zboží druhých, zakázková výroba jakýchkoliv reklamních předmětů na míru, zakázková

výroba jakýchkoliv prezentačních systémů na míru, polep vozidel a autobusů.

(730) **Tikal Jiří**, Havířská 404, Loděnice, 26712, CZ

(210) **O-578259**

(220) 23.03.2022

(320) 23.03.2022

(511) 29, 40, 43

(540)



(593) Obrazová

(510) (29) maso, čerstvé maso, uzené maso, konzervované maso, mražené maso, zavařené maso, zpracované maso, nasolené maso, klobásy, salámy, párky, ryby; (40) řeznictví; (43) restaurační služby v oblasti rychlého občerstvení.

(591) Barevná

(730) **MASOPRODEJ s.r.o.**, č. p. 330, Horní Lideč, 75612, CZ

(740) Mgr. Eva Halaxová, Halaxová & Halaxová TETRAPAT, Jinonická 804/80, Praha 5, Košíře, 15800

(210) **O-578260**

(220) 23.03.2022

(320) 23.03.2022

(511) 29, 40, 43

(540)



(593) Obrazová

(510) (29) maso, čerstvé maso, uzené maso, konzervované maso, mražené maso, zavařené maso, zpracované maso, nasolené maso, klobásy, salámy, párky, ryby; (40) řeznictví; (43) restaurační služby v oblasti rychlého občerstvení.

(591) Barevná

(730) **MASOPRODEJ s.r.o.**, č. p. 330, Horní Lideč, 75612, CZ

(740) Mgr. Eva Halaxová, Halaxová & Halaxová TETRAPAT, Jinonická 804/80, Praha 5, Košíře, 15800

(210) **O-578261**

(220) 23.03.2022

(320) 23.03.2022

(511) 29

(540)

### Filákův hranatý salám

(592) Slovní

(510) (29) salám.

(730) **MASOPRODEJ s.r.o.**, č. p. 330, Horní Lideč, 75612, CZ

(740) Halaxová & Halaxová TETRAPAT, Mgr. Eva Halaxová, Jinonická 804/80, Praha 5, Košíře, 15800

(210) **O-578264**

(220) 23.03.2022

(320) 23.03.2022

(511) 13, 16, 25

(540)

### EMIQ

(592) Slovní

(510) (13) pistole, ruční palné zbraně, lovecké a sportovní zbraně, části střelných zbraní, náhradní díly střelných zbraní, jmenovitě rámy a součásti rámu, závěry a součásti závěrů, zápalníky, hlavně, zásobníky a součásti zásobníků, mířidla a součásti mířidel, součásti spoušťových mechanismů, pružiny, ovladače, pažbičky, destičky, pažby, držáky pro vedení závěru, kompenzátory, tlumiče plamene, doplňky střelných zbraní, jmenovitě optická mířidla, pružiny, tlumiče, krabičky (pouzdra) na náboje, vratná vedení, kompenzátory; (16) katalogy v oblasti střelných zbraní, katalogy v oblasti soutěžních pistolí, katalogy v oblasti loveckých pušek a brokovnic, brožury o střelných zbraních, brožury o soutěžních pistolích, brožury o loveckých puškách a brokovnicích, prospekty v oblasti strojírenství, vizitky, poznámkové bloky, papírové štítky, lepenkové krabice; (25) oděvy, jmenovitě trička a čepice.

(730) **KUMMER s.r.o.**, Dělnická 1048, Uherský Brod, 68801, CZ

(740) Patentová a známková kancelář, Ing. Jaromír Příkryl, Včelín 1161, Hulín, 76824

(210) **O-578267**

(220) 23.03.2022

(320) 23.03.2022

(511) 35, 36

(540)



(593) Obrazová

(510) (35) účetnictví, administrativní účetnictví, kontrola účetnictví, vedení účetnictví, vedení účetních knih a účetní služby, sestavování účetních výkazů, příprava účetních výkazů, daňové plánování (účetnictví), daňové konzultace (účetnictví), daňové poradenství (účetnictví), účetnictví na počítači, účetnictví pro třetí strany, poradenství v otázkách účetnictví, účetní poradenství týkající se daní, účetní služby týkající se pohledávek, příprava a vyhotovení daňového přiznání, zpracování mzdových údajů, mzdové výplatní listiny (příprava), administrativní služby; (36) daňové služby (nikoliv účetnictví), osobní finanční služby.

(591) Barevná

(730) **Křída a spol. s r.o.**, K. Šatla 164/5, České Budějovice, České Budějovice 3, 37010, CZ

(740) MACEK.LEGAL, Mgr. Daniel Macek, advokát, Haštalská 1072/6, Praha 1, Staré Město, 11000

(210) **O-578269**

(220) 23.03.2022

(320) 23.03.2022

(511) 29, 30, 33, 41, 43

(540)

### JAMONARNA

(592) Slovní

(510) (29) sýr, šunka, sušené maso, chorizo (salámová klobása), olivy (zpracované), olivový olej, pochutiny na bázi zeleniny, pochutiny na bázi ořechů, směsi pochutin obsahující zpracované ovoce a zpracované ořechy; (30) paella, nesladké pochutiny vyrobené z mouky; (33) víno, sangria (míchaný nápoj z vína), digestiva (likéry a lihoviny), gin; (41) vedení kurzů, seminářů a workshopů v oboru gastronomie, vzdělávací služby vztahující se k vaření, organizování vzdělávacích zájezdů s průvodcem, vzdělávací pobytové kurzy; (43) restaurace, poskytování informací v oboru vaření prostřednictvím webové stránky

(730) **Café Barcelona s.r.o.**, Slunečná 423, Králův Dvůr, 26701, CZ

(740) PatentEnter s.r.o., Koliště 1965/13a, Brno, Černá Pole, 60200

(210) **O-578270**

(220) 23.03.2022

(320) 23.03.2022

(511) 29, 30, 33, 41, 43

(540)



(593) Obrazová

(510) (29) sýr, šunka, sušené maso, chorizo (salámová klobása), olivy (zpracované), olivový olej, pochutiny na bázi zeleniny, pochutiny na bázi ořechů, směsi pochutin obsahující zpracované ovoce a zpracované ořechy; (30) paella, nesladké pochutiny vyrobené z mouky; (33) víno, sangria (míchaný nápoj z vína), digestiva (likéry a lihoviny), gin; (41) vedení kurzů, seminářů a workshopů v oboru gastronomie, vzdělávací služby vztahující se k vaření, organizování vzdělávacích zájezdů s průvodcem, vzdělávací pobytové kurzy; (43) restaurace, poskytování informací v oboru vaření prostřednictvím webové stránky

(591) Barevná

(730) **Café Barcelona s.r.o.**, Slunečná 423, Králův Dvůr, 26701, CZ

(740) PatentEnter s.r.o., Koliště 1965/13a, Brno, Černá Pole, 60200

(210) **O-578272**  
(220) 23.03.2022  
(320) 23.03.2022  
(511) 29, 30, 33, 41, 43  
(540)



(593) Obrazová  
(510) (29) sýr, šunka, sušené maso, chorizo (salámová klobása), olivy (zpracované), olivový olej, pochutiny na bázi zeleniny, pochutiny na bázi ořechů, směsi pochutin obsahující zpracované ovoce a zpracované ořechy; (30) paella, nesladké pochutiny vyrobené z mouky; (33) víno, sangria (míchaný nápoj z vína), digestiva (likéry a lihoviny), gin; (41) vedení kurzů, seminářů a workshopů v oboru gastronomie, vzdělávací služby vztahující se k vaření, organizování vzdělávacích zájezdů s průvodcem, vzdělávací pobytové kurzy; (43) restaurace, poskytování informací v oboru vaření prostřednictvím webové stránky  
(591) Barevná  
(730) **Café Barcelona s.r.o.**, Slunečná 423, Králův Dvůr, 26701, CZ  
(740) PatentEnter s.r.o., Koliště 1965/13a, Brno, Černá Pole, 60200

(210) **O-578289**  
(220) 24.03.2022  
(320) 24.03.2022  
(511) 41, 43, 44, 45  
(540)



(593) Obrazová  
(510) (41) vzdělávání a školení v oblasti poskytování sociální a zdravotní péče; (43) dočasné ubytování, služby domovu pro seniory, poskytnutí stravy nebo pomoc při zajištění stravy; (44) lékařské služby, zdravotní a ošetrovatelská péče, pečovatelská služba, poskytování zdravotních a rehabilitačních služeb pro potřebné osoby v jejich domácím prostředí, poskytování ošetrovatelské péče osobám po propuštění ze zdravotnických zařízení, péče o hygienu osob, poskytování fyzioterapeutických služeb, domácí hospicová péče, psychologické služby, kontrola příjmu stravy a tekutin u pacientů, půjčování zdravotnických potřeb a pomůcek, sociálně terapeutické činnosti; (45) osobní a sociální služby poskytované jinými osobami za účelem uspokojení potřeb fyzických osob, a to osobní asistence, sociálně aktivizační služby pro seniory a osoby se zdravotním postižením, a to pomoc při zvládnutí běžných úkonů péče o vlastní osobu, pomoc při osobní hygieně nebo poskytnutí podmínek pro osobní hygienu, pomoc při zajištění

chodu domácnosti, zprostředkování kontaktu se společenským prostředím, pomoc při uplatňování práv, oprávněných zájmů a při obstarávání osobních záležitostí.

(591) Barevná  
(730) **Agentura domácí péče LUSI s.r.o.**, U staré školy 114/4, Praha 1, Staré Město, 11000, CZ  
(740) JUDr. Jaroslav Šich, Šlejnická 1759/9, Praha 6, Dejvice, 16000

(210) **O-578291**  
(220) 24.03.2022  
(320) 24.03.2022  
(511) 41, 43, 44, 45  
(540)

**LUSI**

(592) Slovní  
(510) (41) vzdělávání a školení v oblasti poskytování sociální a zdravotní péče; (43) dočasné ubytování, služby domovu pro seniory, poskytnutí stravy nebo pomoc při zajištění stravy; (44) lékařské služby, zdravotní a ošetrovatelská péče, pečovatelská služba, poskytování zdravotních a rehabilitačních služeb pro potřebné osoby v jejich domácím prostředí, poskytování ošetrovatelské péče osobám po propuštění ze zdravotnických zařízení, péče o hygienu osob, poskytování fyzioterapeutických služeb, domácí hospicová péče, psychologické služby, kontrola příjmu stravy a tekutin u pacientů, půjčování zdravotnických potřeb a pomůcek, sociálně terapeutické činnosti; (45) osobní a sociální služby poskytované jinými osobami za účelem uspokojení potřeb fyzických osob, a to osobní asistence, sociálně aktivizační služby pro seniory a osoby se zdravotním postižením, a to pomoc při zvládnutí běžných úkonů péče o vlastní osobu, pomoc při osobní hygieně nebo poskytnutí podmínek pro osobní hygienu, pomoc při zajištění chodu domácnosti, zprostředkování kontaktu se společenským prostředím, pomoc při uplatňování práv, oprávněných zájmů a při obstarávání osobních záležitostí.  
(730) **Agentura domácí péče LUSI s.r.o.**, U staré školy 114/4, Praha 1, Staré Město, 11000, CZ  
(740) JUDr. Jaroslav Šich, Šlejnická 1759/9, Praha 6, Dejvice, 16000

(210) **O-578292**  
(220) 24.03.2022  
(320) 24.03.2022  
(511) 41, 43, 44, 45  
(540)

**Agentura domácí péče LUSI**

(592) Slovní  
(510) (41) vzdělávání a školení v oblasti poskytování sociální a zdravotní péče; (43) dočasné ubytování, služby domovu pro seniory, poskytnutí stravy nebo pomoc při zajištění stravy; (44) lékařské služby, zdravotní a ošetrovatelská péče, pečovatelská služba, poskytování zdravotních a rehabilitačních služeb pro potřebné osoby v jejich domácím prostředí, poskytování ošetrovatelské péče osobám po propuštění ze zdravotnických zařízení, péče o hygienu osob, poskytování fyzioterapeutických služeb, domácí hospicová péče, psychologické služby, kontrola příjmu stravy a tekutin u pacientů, půjčování zdravotnických potřeb a pomůcek, sociálně terapeutické činnosti; (45) osobní a sociální služby poskytované jinými osobami za účelem uspokojení potřeb fyzických osob, a to osobní asistence, sociálně aktivizační služby pro seniory a osoby se zdravotním postižením, a to pomoc při zvládnutí běžných úkonů péče o vlastní osobu, pomoc při osobní hygieně nebo poskytnutí podmínek pro osobní hygienu, pomoc při zajištění chodu domácnosti, zprostředkování kontaktu se společenským prostředím, pomoc při uplatňování práv, oprávněných zájmů a při obstarávání osobních záležitostí.  
(730) **Agentura domácí péče LUSI s.r.o.**, U staré školy 114/4, Praha 1, Staré Město, 11000, CZ  
(740) JUDr. Jaroslav Šich, Šlejnická 1759/9, Praha 6, Dejvice, 16000

(210) **O-578294**  
(220) 24.03.2022  
(320) 24.03.2022  
(511) 41, 43, 44, 45  
(540)

**ADP LUSI**

(592) Slovní  
(510) (41) vzdělávání a školení v oblasti poskytování sociální a zdravotní péče; (43) dočasné ubytování, služby domovu pro seniory, poskytnutí stravy nebo

pomoc při zajištění stravy; (44) lékařské služby, zdravotní a ošetrovatelská péče, pečovatelská služba, poskytování zdravotních a rehabilitačních služeb pro potřebné osoby v jejich domácím prostředí, poskytování ošetrovatelské péče osobám po propuštění ze zdravotnických zařízení, péče o hygienu osob, poskytování fyzioterapeutických služeb, domácí hospicová péče, psychologické služby, kontrola příjmu stravy a tekutin u pacientů, půjčování zdravotnických potřeb a pomůcek, sociálně terapeutické činnosti; (45) osobní a sociální služby poskytované jinými osobami za účelem uspokojení potřeb fyzických osob, a to osobní asistence, sociálně aktivizační služby pro seniory a osoby se zdravotním postižením, a to pomoc při zvládání běžných úkonů péče o vlastní osobu, pomoc při osobní hygieně nebo poskytnutí podmínek pro osobní hygienu, pomoc při zajištění chodu domácnosti, zprostředkování kontaktu se společenským prostředím, pomoc při uplatňování práv, oprávněných zájmů a při obstarávání osobních záležitostí.

(730) **Agentura domácí péče LUSI s.r.o.**, U staré školy 114/4, Praha 1, Staré Město, 11000, CZ

(740) JUDr. Jaroslav Šich, Šlejnická 1759/9, Praha 6, Dejvice, 16000

(210) **O-578325**

(220) 25.03.2022

(320) 25.03.2022

(511) 31, 35

(540)



(593) Obrazová

(510) (31) krmiva a potrava pro zvířata, krmivo pro domácí zvířata, zejména pro ptactvo, andulky a exotické ptactvo, krmné směsi, moučky, zrniny a šrot, posilující krmiva, doplňkové látky do krmiv; (35) maloobchod a maloobchod se zaměřením na krmiva pro zvířata, reklama a propagace výrobků, zejména krmiv pro zvířata, poradenská a zprostředkovací činnost v oblasti obchodu s krmivem.

(591) Barevná

(730) **DZATI-FOND cz s.r.o.**, Horní Kramolín č. ev. 2, Teplá, 36461, CZ

(740) Jansa, Mokřý, Otevřel & partneři s.r.o., advokátní kancelář, Mgr. et Mgr. Petr Mališ, advokát, Sokola Tůmy 743/16, Ostrava, Mariánské Hory, 70900

(210) **O-578326**

(220) 25.03.2022

(320) 25.03.2022

(511) 3, 5, 10, 41, 44

(540)



**Institut moderní  
fyzioterapie**

(593) Obrazová

(510) (3) prostředky pro péči o tělo, mýdla, kosmetické přípravky, dezodoranty, parfémy; (5) farmaceutické výrobky, preparáty pro zdravotní péči; (10) ortopedická obuv, ortopedické vložky do bot, zařízení na fyzická cvičení pro lékařské účely, výztuže do bot pro podporu nožní klenby, ortopedické pomůcky, pásy pro těhotné, vložky pro ploché nohy, ohřívací zábaly pro první pomoc; (41) vzdělávání v oboru péče o tělo, sportovní a kulturní aktivity, zábavní činnost; (44) zdravotní péče, fyzioterapie, masážní služby, rehabilitační péče, fyzikální terapie, aromaterapeutické služby.

(730) **Institut moderní fyzioterapie s.r.o.**, Pod Věsmi svatými 427/17, Plzeň, Severní Předměstí, 30100, CZ

(740) Poláček & kol., Ing. Jiří Poláček, Dominikánská 6, Plzeň, 30112

(210) **O-578328**

(220) 25.03.2022

(320) 25.03.2022

(511) 14, 35, 37

(540)

**Ludvík Hainz**

(592) Slovní

(510) (14) věžní hodiny, domovní hodiny, hodinky, příslušenství hodin; (35) prodej věžních hodin, domovních hodin, hodinek a příslušenství hodin; (37) oprava a servis věžních hodin, domovních hodin, hodinek a příslušenství hodin.

(730) **L.HAINZ spol. s r.o.**, Poděbradova 1708, Lysá nad Labem, 28922, CZ

(210) **O-578329**  
(220) 25.03.2022  
(320) 25.03.2022  
(511) 14, 35, 37  
(540)



(593) Obrazová  
(510) (14) věžní hodiny, domovní hodiny, hodinky, příslušenství hodin; (35) prodej věžních hodin, domovních hodin, hodinek a příslušenství hodin; (37) oprava a servis věžních hodin, domovních hodin, hodinek a příslušenství hodin.  
(730) **L.HAINZ spol. s r.o.**, Poděbradova 1708, Lysá nad Labem, 28922, CZ

(210) **O-578340**  
(220) 25.03.2022  
(320) 25.03.2022  
(511) 9, 35, 42  
(540)



(593) Obrazová  
(510) (9) počítačové softwarové aplikace, ke stažení, softwarové aplikace ke stažení, kancelářské a podnikové aplikace, stahovatelné počítačové aplikace, mobilní aplikace, vše výše uvedené ve vztahu ke správě a managementu nabídek, správě předplatného a distribuci zaměstnavatelských benefitů; (35) provozování online trhu pro kupující a prodejce výrobků a služeb, propagace zboží a služeb pro třetí osoby, vše výše uvedené ve vztahu ke správě a managementu nabídek, správě předplatného a distribuci zaměstnavatelských benefitů; (42) software jako služba [SaaS] ve vztahu ke správě a managementu nabídek, správě předplatného a distribuci zaměstnavatelských benefitů.  
(591) Barevná  
(730) **TurnOnline.biz s.r.o.**, Antolská 3721/4, Bratislava, SK  
(740) Law & Tech s.r.o., advokátska kancelária, JUDr. Igor Demčák, Rooseveltova 809/22, 04001 Košice

(210) **O-578341**  
(220) 25.03.2022  
(320) 25.03.2022  
(511) 35, 36, 37, 39, 41, 42, 43  
(540)



(593) Obrazová  
(510) (35) reklamní, inzertní a propagační činnost, administrativní služby zabývající se poptávkami nájemního bydlení, komerční výstavy, zprostředkování obchodní činnosti se suvenýry; (36) služby finanční, peněžní a nemovitostní, služby realitní, správa budov, makléřské služby, zprostředkování v oblasti nemovitostí, sledování vývoje cen nemovitostí, pronájem kanceláří a retailů; (37) stavebnictví, opravy staveb a instalační služby v oblasti stavebnictví, údržba budov, poradenská a konzultační činnost ve stavebnictví, stavební úpravy a rekonstrukce bytů; (39) průvodcovské služby (doprovázení turistů), pořádání turistických a vyhlídkových výletů; (41) kulturní a sportovní aktivity, adrenalinové atrakce (služby), diskotéky, plánování a organizování večírků, soutěží, teambuilding pro pohoštění; (42) služby projekční; (43) provoz stravovacích zařízení všeho druhu, restaurace, catering pro pohoštění, ubytovací služby.  
(730) **Trigema a.s.**, Bucharova 2641/14, Praha 5, Stodůlky, 15800, CZ  
(740) PRÓPATENT, Ing. Vlasta Sedláčková, patentový zástupce, Pod Pekařkou 107/1, Praha 4, Podolí, 14700

(210) **O-578346**  
(220) 27.03.2022  
(320) 27.03.2022  
(511) 25, 28, 41  
(540)



(593) Obrazová  
(510) (25) oděvy; (28) hračky, hry a žertovné předměty; (41) výchova, vzdělávání, zábava a sportovní činnost.  
(591) Barevná  
(730) **Nadační fond Kryštůfek**, Vlněna 526/3, Brno, Trmitá, 60200, CZ  
(740) JUDr. Jan Groborz, advokát, Příkop 843/4, Brno, Zábřovice, 60200

(210) **O-578348**  
(220) 27.03.2022  
(320) 27.03.2022  
(511) 25, 28, 41  
(540)



(593) Obrazová  
(510) (25) oděvy; (28) hračky, hry a žertovné předměty; (41) výchova, vzdělávání, zábava a sportovní činnost.  
(591) Barevná  
(730) **Nadační fond Kryštůfek**, Vlněna 526/3, Brno, Trnitá, 60200, CZ  
(740) JUDr. Jan Groborz, advokát, Příkop 843/4, Brno, Zábřovice, 60200

(210) **O-578355**  
(220) 28.03.2022  
(320) 28.03.2022  
(511) 1, 3, 5  
(540)

## DOSYL

(592) Slovní  
(510) (1) chemické výrobky pro průmysl a zemědělství; (3) čisticí a mycí prostředky recepturou a balením přizpůsobené pro zemědělství, zdravotnictví, potravinářství a domácnost; (5) dezinfekční prostředky recepturou a balením přizpůsobené pro zemědělství, zdravotnictví, potravinářství a domácnost, prostředky k ničení plevelu a škůdců, repelentní přípravky.  
(730) **Jurigová Jana**, Na Láně 2002, Uherský Brod, 68801, CZ

(210) **O-578364**  
(220) 28.03.2022  
(320) 28.03.2022  
(511) 5  
(540)

## METSIGLETIC

(592) Slovní  
(510) (5) farmaceutické přípravky, lékařské přípravky, hygienické výrobky pro léčebné účely, dietní potraviny pro léčebné účely, dietetické přípravky pro léčebné účely, potravní doplňky pro lidskou potřebu.  
(730) **Swiss Pharma International AG**, Lindenstrasse 22, 8008 - Zurich, CH  
(740) Rott, Růžička & Guttman a spol., Vyskočilova 1566, Praha 4, Michle, 14000

(210) **O-578366**  
(220) 28.03.2022  
(320) 28.03.2022  
(511) 7, 10, 11, 32, 35  
(540)

## H2 MAT

(592) Slovní  
(510) (7) prodejní automaty; (10) masážní přístroje, zařízení pro chirurgii a pro ošetřování ran, zařízení pro diagnostiku, vyšetřování a monitorování,

zařízení pro fyzioterapii a rehabilitaci, inhalátory kyslíku pro léčebné účely, koncentrátory kyslíku pro léčebná použití, inhalátory vodíku; (11) generátory ionizované vody, ionizační komory, přístroje na ionizaci a čištění vzduchu, zvlhčovače, zařízení na úpravu vzduchu, zařízení na filtraci vzduchu, zařízení na filtrování vody, zařízení na ionizaci vzduchu, sterilizační, dezinfekční a dekontaminační zařízení, sanitární zařízení, zařízení pro rozvod vody a hygienická zařízení, sanitární zařízení, zařízení do koupelen a instalační armatury, parní lázně a sauny, ionizační přístroje na úpravu vzduchu, ionizátory vody; (32) voda se zvýšenou výživnou hodnotou, džusy, nápoje na bázi ořechů a sóji, pivo a pivovarnické výrobky, ochucené sycené nápoje, nealkoholické nápoje, přípravky pro výrobu nápojů, vody, voda obohacená o minerály (nápoje), tablety k přípravě šumivých nápojů, soda, smoothies (nealkoholické ovocné koktejly), sirupy do nápojů, nealkoholické nápoje obohacené o vitamíny, nealkoholické nápoje obohacené minerálními solemi, nutričně obohacené nápoje, odalkoholizované nápoje, ovocné šťávy, prášky na přípravu nápojů, nápoje pro sportovce, nápoje obsahující vitamíny, mošty, minerální voda; (35) maloobchodní, velkoobchodní a internetový prodej a prodej prostřednictvím prodejních a výdejních automatů a zařízení u těchto výrobků - výrobky s obsahem molekulárního vodíku, kosmetika, výrobky péče o hygienu a krásu těla u lidí a zvířat, výrobky čisticí a prací, potraviny, nápoje, farmaceutické a veterinární přípravky, dietetické a terapeutické přípravky, krmiva, pamlsky a pochoutky pro lidi a zvířata, molekulární vodík, výrobky se zvýšeným obsahem vodíku, výrobky obohacené vodíkem, organizace a management obchodních motivačních a věrnostních programů, organizace, obsluha a sledování věrnostních programů pro zákazníky, organizace zákaznických věrnostních programů pro komerční, propagační nebo reklamní účely, věrnostní, pobídkové a bonusové programy, věrnostní zákaznické služby ke komerčním, propagačním a/nebo reklamním účelům, správa zákaznických věrnostních, motivačních nebo propagačních programů, řízení věrnostních programů zahrnující slevy nebo pobídky, podpora prodeje prostřednictvím zákaznických věrnostních programů, organizace, provozování a kontrola prodeje a propagačních motivačních programů, vedení motivačních programů pro zaměstnance, analýza reakcí zákazníků, event marketing (získávání zákazníků pořádáním akcí), obchodní informace a poradenství pro zákazníky (zákaznická poradna), poskytování informací zákazníkům o výrobku, poskytování zákaznických informací o produktech prostřednictvím internetu, služby zákaznického klubu pro komerční, propagační a/nebo reklamní účely, obchodní asistence týkající se franchisingu, obchodně reklamní služby týkající se franchisingu, obchodní poradenské služby, týkající se franchisingu, poradenství v oblasti obchodního managementu vztahující se k franchisingu, administrativní podpora a zpracování dat (služby), analýza reakce na reklamu a výzkum trhu, konzultační a poradenské služby a pomoc v oblasti reklamní, marketingové a propagační činnosti, management a konzultace v oblasti obchodních postupů, management lidských zdrojů, marketing, merchandising, obchodní poradenské služby ohledně zakládání franšíz, obchodní poradenské služby, obchodní konzultační služby, obchodní informace a poradenství pro spotřebitele při výběru výrobků a služeb, obchodní analýzy, informační obchodní služby a průzkumy trhu, plánování marketingových strategií, plánování a vedení obchodních trhů, výstav a prezentací k ekonomickým a reklamním účelům, organizace a řízení prezentací výrobků, pomoc v obchodní a podnikatelské činnosti, management a administrativní služby, poradenské služby vztahující se k propagaci prodeje, prezentace výrobků v komunikačních médiích pro účely maloobchodu, reklamní, marketingové a propagační služby, rozšiřování reklamních marketingových a propagačních materiálů, služby předvádění výrobků a vystavování zboží, služby obchodních výstav a veletrhů, služby vztahů s veřejností (public relations), správa věrnostních programů na základě nákupních kuponů, účetnictví, vedení účetních knih a revize účtů (audity), zpracování, systematizace a správa dat, administrativní zpracovávání nákupních objednávek v rámci služeb poskytovaných zásilkovými společnostmi, předváděcí akce a výstavy, pořádání předváděcích akcí pro obchodní účely, marketing, cílený marketing, internetový marketing, event marketing (získávání zákazníků pořádáním akcí), propagace a prezentace eventů prostřednictvím webových stránek eventů, propagace na sociálních sítích, automatizované propagace v síti internet a sociálních sítích, on-line služba pro marketing obchodních sítí a franšíz zajišťující dodržování korporátní identity, pravidel franchizy, optimalizaci marketingu sítě, zjednodušení práce uživateli pomocí aplikační podpory pro interní procesy a efektivitu na základě reportingu, správ dat pro obchodní síť, on-line platforma pro propojování obchodních kontaktů, zprostředkování obchodních kontaktů a provádění obchodních operací.

(730) **H2 WORLD HEALTH & BEAUTY COMPANY s.r.o.**, Muglinovská 154/73, Ostrava, Muglinov, 71200, CZ

(740) Chytilová & spol., patentová kancelář, s.r.o., Nad spádem 641/20, Praha 4, Podolí, 14700

(210) **O-578367**  
(220) 28.03.2022  
(320) 28.03.2022  
(511) 7, 10, 11, 32, 35  
(540)



(593) Obrazová  
(510) (7) prodejní automaty; (10) masážní přístroje, zařízení pro chirurgii a pro ošetřování ran, zařízení pro diagnostiku, vyšetřování a monitorování, zařízení pro fyzioterapii a rehabilitaci, inhalátory kyslíku pro léčebné účely, koncentrátory kyslíku pro léčebná použití, inhalátory vodíku; (11) generátory ionizované vody, ionizační komory, přístroje na ionizaci a čištění vzduchu, zvlhčovače, zařízení na úpravu vzduchu, zařízení na filtraci vzduchu, zařízení na filtrování vody, zařízení na ionizaci vzduchu, sterilizační, dezinfekční a dekontaminační zařízení, sanitární zařízení, zařízení pro rozvod vody a hygienická zařízení, sanitární zařízení, zařízení do koupelen a instalační armatury, parní lázně a sauny, ionizační přístroje na úpravu vzduchu, ionizátory vody; (32) voda se zvýšenou výživnou hodnotou, džusy, nápoje na bázi ořechů a sóji, pivo a pivovarnické výrobky, ochucené syčené nápoje, nealkoholické nápoje, přípravky pro výrobu nápojů, vody, voda obohacená o minerály (nápoje), tablety k přípravě šumivých nápojů, soda, smoothies (nealkoholické ovocné koktejly), sirupy do nápojů, nealkoholické nápoje obohacené o vitamíny, nealkoholické nápoje obohacené minerálními solemi, nutričně obohacené nápoje, odalkoholizované nápoje, ovocné šťávy, prášky na přípravu nápojů, nápoje pro sportovce, nápoje obsahující vitamíny, mošty, minerální voda; (35) maloobchodní, velkoobchodní a internetový prodej a prodej prostřednictvím prodejních a výdejních automatů a zařízení u těchto výrobků - výrobky s obsahem molekulárního vodíku, kosmetika, výrobky péče o hygienu a krásu těla u lidí a zvířat, výrobky čistící a prací, potraviny, nápoje, farmaceutické a veterinární přípravky, dietetické a terapeutické přípravky, krmiva, pamlsky a pochoutky pro lidi a zvířata, molekulární vodík, výrobky se zvýšeným obsahem vodíku, výrobky obohacené vodíkem, organizace a management obchodních motivačních a věrnostních programů, organizace, obsluha a sledování věrnostních programů pro zákazníky, organizace zákaznických věrnostních programů pro komerční, propagační nebo reklamní účely, věrnostní, pobídkové a bonusové programy, věrnostní zákaznické služby ke komerčním, propagačním a/nebo reklamním účelům, správa zákaznických věrnostních, motivačních nebo propagačních programů, řízení věrnostních programů zahrnující slevy nebo pobídky, podpora prodeje prostřednictvím zákaznických věrnostních programů, organizace, provozování a kontrola prodeje a propagačních motivačních programů, vedení motivačních programů pro zaměstnance, analýza reakcí zákazníků, event marketing (získávání zákazníků pořádáním akcí), obchodní informace a poradenství pro zákazníky (zákaznická poradna), poskytování informací zákazníkům o výrobku, poskytování zákaznických informací o produktech prostřednictvím internetu, služby zákaznického klubu pro komerční, propagační a/nebo reklamní účely, obchodní asistence týkající se franchisingu, obchodně reklamní služby týkající se franchisingu, obchodní poradenské služby, týkající se franchisingu, poradenství v oblasti obchodního managementu vztahující se k franchisingu, administrativní podpora a zpracování dat (služby), analýza reakce na reklamu a výzkum trhu, konzultační a poradenské služby a pomoc v oblasti reklamní, marketingové a propagační činnosti, management a konzultace v oblasti obchodních postupů, management lidských zdrojů, marketing, merchandising, obchodní poradenské služby ohledně zakládání franšíz, obchodní poradenské služby, obchodní konzultační služby,

obchodní informace a poradenství pro spotřebitele při výběru výrobků a služeb, obchodní analýzy, informační obchodní služby a průzkumy trhu, plánování marketingových strategií, plánování a vedení obchodních trhů, výstav a prezentací k ekonomickým a reklamním účelům, organizace a řízení prezentací výrobků, pomoc v obchodní a podnikatelské činnosti, management a administrativní služby, poradenské služby vztahující se k propagaci prodeje, prezentace výrobků v komunikačních médiích pro účely maloobchodu, reklamní, marketingové a propagační služby, rozšiřování reklamních marketingových a propagačních materiálů, služby předvádění výrobků a vystavování zboží, služby obchodních výstav a veletrhů, služby vztahů s veřejností (public relations), správa věrnostních programů na základě nákupních kuponů, účetnictví, vedení účetních knih a revize účtů (audity), zpracování, systematizace a správa dat, administrativní zpracování nákupních objednávek v rámci služeb poskytovaných zásilkovými společnostmi, předváděcí akce a výstavy, pořádání předváděcích akcí pro obchodní účely, marketing, cílený marketing, internetový marketing, event marketing (získávání zákazníků pořádáním akcí), propagace a prezentace eventů prostřednictvím webových stránek eventů, propagace na sociálních sítích, automatizované propagace v síti internet a sociálních sítích, on-line služba pro marketing obchodních sítí a franšíz zajišťující dodržování korporátní identity, pravidel franchizy, optimalizaci marketingu sítě, zjednodušení práce uživatelům pomocí aplikační podpory pro interní procesy a efektivitu na základě reportingu, správ dat pro obchodní sítě, on-line platforma pro propojování obchodních kontaktů, zprostředkování obchodních kontaktů a provádění obchodních operací.

(591) Barevná  
(730) **H2 WORLD HEALTH & BEAUTY COMPANY s.r.o.**, Muglinovská 154/73, Ostrava, Muglinov, 71200, CZ  
(740) Chytilová & spol., patentová kancelář, s.r.o., Nad spádem 641/20, Praha 4, Podolí, 14700

(210) **O-578368**  
(220) 28.03.2022  
(320) 28.03.2022  
(511) 9, 16, 35, 38, 41  
(540)

**H2 HYDROGEN TIMES**

(592) Slovní  
(510) (9) podcasty, podcasty ke stažení, předem nahrané zvukové programy ke stažení, mediální a publikační software, publikace ke stažení, interaktivní elektronické publikace, software pro desktop publishing (DTP), zvukové knihy, elektronické knihy, čtečky elektronických knih, elektronické knihy ke stažení, obaly na čtečky elektronických knih, digitální knihy ke stažení z internetu, elektronické časopisy, elektronické publikace ke stažení v podobě časopisů, audio a video záznamy, elektronické publikace, interaktivní databáze, elektronické databáze, multimediální aplikace, elektronické multimediální katalogy, audio-vizuální záznamy, počítače a jejich součásti, příslušenství k počítačům spadající do této třídy, paměťová média - elektronické nosiče dat všeho druhu, nahrané i nenahrané magnetické, optické a obdobné nosiče zvuku, obrazu a jiných dat, přístroje pro záznam, převod, reprodukci zvuku nebo obrazu, počítačové programy (software); (16) časopisy a periodika, vzdělávací publikace, brožury, fotografie, letáky, plakáty, instruktážní příručky pro účely výuky, diplomy, pamětní listy, knihy, příručky (knihy), tiskoviny, tištěné publikace, periodické a neperiodické publikace, propagační publikace, tištěné informační materiály, odborné publikace, vizitky, učebnice, učební a vyučovací pomůcky, sešity, skripta, prospekty; (35) výroba reklam, zajišťování reklamních služeb, reklama a propagace, šíření reklam, PR služby, pronájem reklamních ploch a reklamního prostoru, pronájem reklamního času, včetně pronájmu reklamního prostoru a času na internetu a na sociálních sítích; (38) rozhlasové přenosy, rádiová komunikace, vysílání a převod rozhlasových a televizních programů, šíření rozhlasového vysílání, telekomunikační služby, zasílání zpráv, komunikační služby, pozemní, kabelové, internetové a satelitní vysílání rozhlasu a televize, pozemní, kabelové, internetové a satelitní poskytování služeb a dat, přenos dat, služby předávání zpráv, počítačem podporovaný převod zpráv, dat, zvuku a obrazu, agentury tiskové (přenos zpráv), služby zpravodajské agentury, informace/poradenství v souvislosti s uvedenými službami prostřednictvím internetu, poskytování přístupu pro více uživatelů k informacím o programu a o různých druzích jiných informací přes internet nebo webové stránky, kabelový, internetový a satelitní přenos, přenos textu, zvuku a/nebo obrazu přes satelit, kabel nebo internet, telexové, telegrafní, telefonní, radiokomunikační, internetové, telefonické a telegrafické služby, výše uvedené služby poskytované také prostřednictvím rozhlasu, televize,

teletextu, internetu nebo jiných (elektronických) sítí, komunikační služby, jmenovitě přenos streamingových zvukových a audiovizuálních nahrávek prostřednictvím internetu, podcasting, přenos podcastů, šíření informací prostřednictvím komunikační sítě, šíření informací prostřednictvím datových sítí, provozování webového portálu (přenos zpráv), poskytování komunikačních spojení, provozování on-line konferenčních místností, fór a elektronických vývěsek, elektronická pošta, počítačová komunikace, přenos zpráv a obrazových informací pomocí počítače, distribuce informací pomocí komunikace mezi sítěmi, poskytování přístupu k obsahu internetu, internetovým stránkám a portálům, fóra (chatové místnosti) pro sociální sítě, on-line přenos informací, poskytování on-line chatových místností za účelem přenosu zpráv mezi počítačovými uživateli, poskytování on-line elektronických vývěsek za účelem přenosu zpráv mezi počítačovými uživateli, poskytování on-line interaktivních elektronických vývěsek, poskytování počítačového přístupu ke komunikačním sítím, poskytování přístupu k databázím, poskytování přístupu k elektronickým stránkám, poskytování přístupu k webovým stránkám na internetu, přenos zpráv a aktuálních informací prostřednictvím počítače a elektronických a datových sítí; (41) rozhlasová zábava, výroba rozhlasových a televizních programů, školení, vzdělávání, zábava, sportovní aktivity, kulturní aktivity, produkce zvukových a video nahrávek a zábavy, produkce filmů a programů s živou zábavou, výroba animovaných filmů a televizních pořadů, tvorba, výroba, režie a realizace rozhlasových, televizních, audiovizuálních, hudebních, zábavních a divadelních programů, poskytování informací v oboru zábavního sektoru, zábavy, rozhlasových a televizních programů, školící nebo vzdělávací služby v oblasti životního koučování, poskytování zábavy prostřednictvím podcastů, tvorba podcastů (psaní textů), vytváření vzdělávacího obsahu pro podcasty (psaní textů), školící, vzdělávací a konzultační činnost, vydavatelská a nakladatelská činnost, publikační činnost, organizování a vedení konferencí, kongresů, seminářů, školení, odborných stáží, organizování kulturních nebo vzdělávacích akcí, pořádání pracovních setkání, organizování kulturních a zábavních akcí, ediční činnost, e-learning.

- (730) **H2 WORLD HEALTH & BEAUTY COMPANY s.r.o.**, Muglinovská 154/73, Ostrava, Muglinov, 71200, CZ  
(740) Chytilová & spol., patentová kancelář, s.r.o., Nad spádem 641/20, Praha 4, Podolí, 14700

- (210) **O-578369**  
(220) 28.03.2022  
(320) 28.03.2022  
(511) 9, 16, 35, 38, 41  
(540)



- (593) Obrazová  
(510) (9) podcasty, podcasty ke stažení, předem nahrané zvukové programy ke stažení, mediální a publikační software, publikace ke stažení, interaktivní elektronické publikace, software pro desktop publishing (DTP), zvukové knihy, elektronické knihy, čtečky elektronických knih, elektronické knihy ke stažení, obaly na čtečky elektronických knih, digitální knihy ke stažení z internetu, elektronické časopisy, elektronické publikace ke stažení v podobě časopisů, audio a video záznamy, elektronické publikace, interaktivní databáze, elektronické databáze, multimediální aplikace, elektronické multimediální katalogy, audio-vizuální záznamy, počítače a jejich součástí, příslušenství k počítačům spadající do této třídy, paměťová média - elektronické nosiče dat všeho druhu, nahrané i nenahrané magnetické, optické a obdobné nosiče zvuku, obrazu a jiných dat, přístroje pro záznam, převod, reprodukci zvuku nebo obrazu, počítačové programy (software); (16) časopisy a periodika, vzdělávací publikace, brožury, fotografie, letáky, plakáty, instruktážní příručky pro účely výuky, diplomy, pamětní listy,

knihy, příručky (knihy), tiskoviny, tištěné publikace, periodické a neperiodické publikace, propagační publikace, tištěné informační materiály, odborné publikace, vizitky, učebnice, učební a vyučovací pomůcky, sešity, skripta, prospekty; (35) výroba reklam, zajišťování reklamních služeb, reklama a propagace, šíření reklam, PR služby, pronájem reklamních ploch a reklamního prostoru, pronájem reklamního času, včetně pronájmu reklamního prostoru a času na internetu a na sociálních sítích; (38) rozhlasové přenosy, rádiová komunikace, vysílání a převod rozhlasových a televizních programů, šíření rozhlasového vysílání, telekomunikační služby, zasílání zpráv, komunikační služby, pozemní, kabelové, internetové a satelitní vysílání rozhlasu a televize, pozemní, kabelové, internetové a satelitní poskytování služeb a dat, přenos dat, služby předávání zpráv, počítačem podporovaný převod zpráv, dat, zvuku a obrazu, agentury tiskové (přenos zpráv), služby zpravodajské agentury, informace/poradenství v souvislosti s uvedenými službami prostřednictvím internetu, poskytování přístupu pro více uživatelů k informacím o programu a o různých druzích jiných informací přes internet nebo webové stránky, kabelový, internetový a satelitní přenos, přenos textu, zvuku a/nebo obrazu přes satelit, kabel nebo internet, telexové, telegrafní, telefonní, radiokomunikační, internetové, telefonické a telegrafické služby, výše uvedené služby poskytované také prostřednictvím rozhlasu, televize, teletextu, internetu nebo jiných (elektronických) sítí, komunikační služby, jmenovitě přenos streamingových zvukových a audiovizuálních nahrávek prostřednictvím internetu, podcasting, přenos podcastů, šíření informací prostřednictvím komunikační sítě, šíření informací prostřednictvím datových sítí, provozování webového portálu (přenos zpráv), poskytování komunikačních spojení, provozování on-line konferenčních místností, fór a elektronických vývěsek, elektronická pošta, počítačová komunikace, přenos zpráv a obrazových informací pomocí počítače, distribuce informací pomocí komunikace mezi sítěmi, poskytování přístupu k obsahu internetu, internetovým stránkám a portálům, fóra (chatové místnosti) pro sociální sítě, on-line přenos informací, poskytování on-line chatových místností za účelem přenosu zpráv mezi počítačovými uživateli, poskytování on-line elektronických vývěsek za účelem přenosu zpráv mezi počítačovými uživateli, poskytování on-line interaktivních elektronických vývěsek, poskytování počítačového přístupu ke komunikačním sítím, poskytování přístupu k databázím, poskytování přístupu k elektronickým stránkám, poskytování přístupu k webovým stránkám na internetu, přenos zpráv a aktuálních informací prostřednictvím počítače a elektronických a datových sítí; (41) rozhlasová zábava, výroba rozhlasových a televizních programů, školení, vzdělávání, zábava, sportovní aktivity, kulturní aktivity, produkce zvukových a video nahrávek a zábavy, produkce filmů a programů s živou zábavou, výroba animovaných filmů a televizních pořadů, tvorba, výroba, režie a realizace rozhlasových, televizních, audiovizuálních, hudebních, zábavních a divadelních programů, poskytování informací v oboru zábavního sektoru, zábavy, rozhlasových a televizních programů, školící nebo vzdělávací služby v oblasti životního koučování, poskytování zábavy prostřednictvím podcastů, tvorba podcastů (psaní textů), vytváření vzdělávacího obsahu pro podcasty (psaní textů), školící, vzdělávací a konzultační činnost, vydavatelská a nakladatelská činnost, publikační činnost, organizování a vedení konferencí, kongresů, seminářů, školení, odborných stáží, organizování kulturních nebo vzdělávacích akcí, pořádání pracovních setkání, organizování kulturních a zábavních akcí, ediční činnost, e-learning.

- (591) Barevná  
(730) **H2 WORLD HEALTH & BEAUTY COMPANY s.r.o.**, Muglinovská 154/73, Ostrava, Muglinov, 71200, CZ  
(740) Chytilová & spol., patentová kancelář, s.r.o., Nad spádem 641/20, Praha 4, Podolí, 14700



(210) **O-578372**  
(220) 28.03.2022  
(320) 28.03.2022  
(511) 35, 39, 41  
(540)



(593) Obrazová  
(510) (35) reklama, propagace, řízení, organizace a administrativa obchodní činnosti, kancelářské práce; (39) doprava, balení a skladování zboží, organizování cest; (41) vzdělávání, školení, zábava, sportovní a kulturní činnosti.  
(591) Barevná  
(730) **Elektromobilní platforma, z.s.**, Hlavní 130, Husinec, Řež, 25068, CZ  
(740) Mgr. Kateřina Šveřepová, advokátka, Hvězdova 1716/2b, Praha 4, Nusle, 14000

(210) **O-578373**  
(220) 28.03.2022  
(320) 28.03.2022  
(511) 35, 39, 41  
(540)



(593) Obrazová  
(510) (35) reklama, propagace, řízení, organizace a administrativa obchodní činnosti, kancelářské práce; (39) doprava, balení a skladování zboží, organizování cest; (41) vzdělávání, školení, zábava, sportovní a kulturní činnosti.  
(591) Barevná  
(730) **Elektromobilní platforma, z.s.**, Hlavní 130, Husinec, Řež, 25068, CZ  
(740) Mgr. Kateřina Šveřepová, advokátka, Hvězdova 1716/2b, Praha 4, Nusle, 14000

(210) **O-578377**  
(220) 29.03.2022  
(320) 29.03.2022  
(511) 29, 30, 43  
(540)



(593) Obrazová  
(510) (29) maso, ryby, drůbež a zvěřina, konzervované, mražené, sušené ovoce a zelenina, želé, džemy, kompoty, vejce, mléko, sýry, máslo, jogurty a jiné mléčné výrobky, potravinářské oleje a tuky; (30) káva, čaj, kakao a náhražky kávy, rýže, těstoviny a nudle, tapioka a ságo, mouka a přípravky vyrobené z obilnin, chléb, pečivo a cukrovinky, čokoláda, zmrzlina, sorbety a jiné produkty určené ke konzumaci v mraženém stavu, cukr, med, melasa, droždí, kypřicí prášek do pečiva, sůl, koření přísady, koření a konzervované byliny, ocet, omáčky a jiná ochucovadla, led (zmrazená voda); (43) služby zajišťující stravování a nápoje, rychlé občerstvení.  
(591) Barevná  
(730) **SAOAV s.r.o.**, Kaprova 42/14, Praha 1, Staré Město, 11000, CZ  
(740) Dostál & partneři, advokátní kancelář, s.r.o., Mgr., Ing., Mgr. Jiří Dostál, advokát, náměstí 1. Máje 101/2, Chomutov, 43001

(210) **O-578390**  
(220) 29.03.2022  
(320) 29.03.2022  
(511) 9, 35, 36, 38, 41  
(540)

### SAB servis - stojíme za lídry

(592) Slovní  
(510) (9) nosiče informací všeho druhu v rozsahu třídy 9, software pro správu a využití dat, elektronické peněženky (software), magnetické karty, multimediální aplikace, multimediální a informační katalogy v elektronické podobě, elektronické publikace; (35) reklamní, inzertní a propagační činnost, marketing, průzkum a analýzy trhů, poskytování komerčních informací a jiných komerčních informačních produktů všeho druhu, on-line inzerce, automatizované zpracování dat, vytváření a třídění dat v rámci databází; (36) finanční služby, pojišťovnictví, zajišťovací činnost, bankovní služby, služby internetového bankovníctví, nemovitostní služby, burzovní makléřství, poradenské služby v oblasti financí, bankovníctví, pojišťovnictví, nemovitostí a hypoték, finanční investiční služby; (38) rozšiřování, zveřejňování a přenos informací prostřednictvím informačních a telekomunikačních zařízení a sítí, poskytování přístupu k on-line službám; (41) nakladatelství a vydavatelství, ediční činnost, publikační činnost, tvorba a výroba televizních a audiovizuálních programů, vzdělávací, soutěžní a zábavní činnost, organizace společenských a kulturních akcí, pořádání a organizační zajištění kurzů, školení, přednášek, konferencí, organizování sportovních soutěží.  
(730) **SAB servis s.r.o.**, Jungmannova 748/30, Praha 1, Nové Město, 11000, CZ  
(740) BS Legal advokátní kancelář, s.r.o., JUDr. Vít Berka, advokát, Jánský vršek 323/13, Praha 1, Malá Strana, 11800

(210) **O-578394**  
(220) 30.03.2022  
(320) 30.03.2022  
(511) 30  
(540)



(593) Obrazová  
(510) (30) zmrzlina.  
(591) Barevná  
(730) **J.A.D. FOOD s.r.o.**, Uničovská 1324/21, Litovel, 78401, CZ  
(740) Mgr. Eva Halaxová, Jinonická 804/80, Praha 5, Košíře, 15800

(210) **O-578400**  
(220) 30.03.2022  
(320) 30.03.2022  
(511) 5, 11, 30  
(540)

### DETOXIN BYLINNÝ ČAJ

(592) Slovní  
(510) (5) léčivé bylinné čaje, bylinné a rostlinné výtažky pro léčebné účely, vitaminové kapky, kapsle pro farmaceutické účely, bylinné kapsle na posílení mužnosti, diabetické ovocné šťávy (nápoje) upravené pro léčebné účely; (11) plnitelné čajové kapsle; (30) čaje, aromatické přípravky k výrobě bylinných čajů, čajové kapsle.  
(730) **Diochi spol. s r.o.**, Průmyslová 1306/7, Praha 10, Hostivař, 10200, CZ  
(740) LEJČEK & ASSOCIATES, Patentové a právní kanceláře, JUDr. Tomáš Lejček MBA, Slezská 169/10, Praha 2, Vinohrady, 12000

(210) **O-578401**  
(220) 30.03.2022  
(320) 30.03.2022  
(511) 5, 11, 30  
(540)

### ESTROZIN BYLINNÝ NÁPOJ

(592) Slovní  
(510) (5) léčivé bylinné čaje, bylinné a rostlinné výtažky pro léčebné účely, vitaminové kapky, kapsle pro farmaceutické účely, bylinné kapsle na posílení mužnosti, diabetické ovocné šťávy (nápoje) upravené pro léčebné účely; (11) plnitelné čajové kapsle; (30) čaje, aromatické přípravky k výrobě bylinných čajů, čajové kapsle.  
(730) **Diochi spol. s r.o.**, Průmyslová 1306/7, Praha 10, Hostivař, 10200, CZ  
(740) LEJČEK & ASSOCIATES, Patentové a právní kanceláře, JUDr. Tomáš Lejček MBA, Slezská 169/10, Praha 2, Vinohrady, 12000

(210) **O-578406**  
(220) 30.03.2022  
(320) 30.03.2022  
(511) 32, 33, 43  
(540)

### FARMA U KOALY

(592) Slovní  
(510) (32) pivo, nealkoholické nápoje; (33) alkoholické nápoje s výjimkou piva, víno, lihoviny, míchané alkoholické nápoje; (43) hostinská činnost, hotelové služby, bary, restaurace, kavárny, vinárny, vinotéky, bufety, jídelny, samoobslužné restaurace, provoz venkovní zahrádky (restaurace), rychlé občerstvení, kiosky s rychlým občerstvením, poskytování občerstvení.  
(730) **FARMA U KOALY, s.r.o.**, Dolnoveská 86, Fryšták, Dolní Ves, 76316, CZ  
(740) Ing. Zdeněk Kučera, Dlouhá 207, Slušovice, 76315

(210) **O-578408**  
(220) 31.03.2022  
(320) 31.03.2022  
(511) 1, 3, 5, 29, 30, 31, 32, 35  
(540)

### Maxi Vita

(592) Slovní  
(510) (1) vitamíny pro použití při výrobě doplňků stravy, umělá sladidla (chemické přípravky), nízkokalorická sladidla (umělá, chemická), vitamíny používané při výrobě potravních doplňků; (3) příchutě do nápojů (éterické oleje), kosmetika pro zvířata, kosmetické přípravky, vazelína pro kosmetické použití; (5) vitamíny a vitaminové přípravky, potravní doplňky pro veterinární účely, minerální potravinové doplňky, protiparazitní přípravky, léčivé bylinné čaje, dietetická vláknina, potravní doplňky a dietetické přípravky, potravinové doplňky, výživové přísady do krmiv pro zvířata, pro léčebné účely, potravinové doplňky z proteinového prášku, repelenty proti hmyzu, tekuté nutriční doplňky, léčivé nápoje (bylinné čaje), antibakteriální, dezinfekční přípravky, výživové doplňky pro veterinářské účely, umělá sladidla pro diabetiky, minerální dietní doplňky pro zvířata, potravní doplňky pro zvířata, dietetické potraviny pro léčebné účely, hygienické přípravky pro veterinární účely, dietetické nápoje pro léčebné účely, veterinární léčiva, vitamíny pro zvířata, vitaminové a minerální doplňky, doplňky krmiv pro veterinární účely, vazelína pro lékařské nebo veterinární účely, potravní doplňky pro zvířata, výživové doplňky ve formě nápojů, dietetické výrobky pro děti, hygienické přípravky a výrobky, šumivé vitaminové tablety, krmivo pro zvířata s léčivými přísadami, potravní doplňky obsahující vitamíny, dietetické potraviny přizpůsobené k veterinárnímu použití, potravní doplňky obsahující stopové prvky, protiparazitní obojky pro zvířata, bonbony s léčebnými přísadami, potraviny pro batolata, dietetické látky pro léčebné účely, minerální dietní doplňky pro lidi, dietetická sladidla pro léčebné účely, nápoje obohacené vitamíny pro léčebné účely, hygienické přípravky k léčebným účelům, veterinární výrobky, proteinové potravní doplňky, vazelína pro léčebné účely, léčivé pastilky, soli minerálních vod, vitaminové a minerální přípravky, dietetické a nutriční přípravky, výživové doplňky, léčivé minerální nápoje, minerální doplňky stravy, dietetické doplňky pro sportovce, léčivé potravní doplňky, repelenty pro zvířata, dezinfekční prostředky k veterinárnímu použití, léčivé čaje; (29) proteinové mléko, mléko, ovocné želé; (30) pastilky (cukrovinky), čaje, cukrovinky (bonbony), neléčivé pastilky, sladidla složená z ovocných koncentrátů, ovocné želatinové bonbony (k jiným než léčebným účelům), přírodní sladidla, bonbony, ovocné želé (cukrovinky), přírodní nízkokalorická sladidla, příchutě do nápojů; (31) krmivo pro zvířata obsahující rostlinné výtažky, krmivo pro domácí zvířata (mazlíčky), krmivo pro domácí zvířata; (32) nealkoholické výtažky z ovoce, zeleninové šťávy (nápoje), nealkoholické nápoje obohacené vitamíny a minerálními solemi, nealkoholické nápoje obohacené o vitamíny, šumivé nápoje v prášku, proteinové nápoje, energetické nápoje, nealkoholické ovocné výtažky používané při přípravě nápojů, koncentráty k přípravě nealkoholických nápojů, ovocné šťávy, nealkoholické nápoje, koncentráty a sirupy k výrobě nápojů, dětské sirupy do nápojů; (35) velkoobchodní služby zaměřené na výrobek: vitamíny pro zvířata, on-line maloobchodní služby zaměřené na výrobek: minerální dietní doplňky pro zvířata, velkoobchodní služby zaměřené na výrobek: potravní doplňky obsahující stopové prvky, velkoobchodní služby zaměřené na výrobek: nízkokalorická sladidla (umělá, chemická), on-line maloobchodní služby zaměřené na výrobek: repelenty proti hmyzu, on-line maloobchodní služby zaměřené na výrobek: vitamíny pro zvířata, on-line maloobchodní služby zaměřené na výrobek:

nealkoholické nápoje, on-line maloobchodní služby zaměřené na výrobek: potravinové doplňky obsahující vitaminy, maloobchodní služby zaměřené na výrobek: nealkoholické nápoje obohacené o vitaminy, on-line maloobchodní služby zaměřené na výrobek: potravinové doplňky, maloobchodní služby zaměřené na výrobek: veterinární výrobky, maloobchodní služby zaměřené na výrobek: minerální doplňky stravy, maloobchodní služby zaměřené na výrobek: minerální dietní doplňky pro zvířata, velkoobchodní služby zaměřené na výrobek: vitamínové a minerální doplňky, maloobchodní služby zaměřené na výrobek: vitaminy pro zvířata, on-line maloobchodní služby zaměřené na výrobek: výživové doplňky pro veterinářské účely, on-line maloobchodní služby zaměřené na výrobek: minerální dietní doplňky pro lidi, maloobchodní služby zaměřené na výrobek: nealkoholické nápoje, maloobchodní služby zaměřené na výrobek: potravní doplňky pro zvířata, velkoobchodní služby zaměřené na výrobek: potravní doplňky, maloobchodní služby zaměřené na výrobek: dietetické potraviny pro léčebné účely, maloobchodní služby zaměřené na výrobek: dietetické potraviny přizpůsobené k veterinárnímu použití, velkoobchodní služby zaměřené na výrobek: dietetické potraviny pro léčebné účely, maloobchodní služby zaměřené na výrobek: potravní doplňky a dietetické přípravky, velkoobchodní služby zaměřené na výrobek: potravní doplňky pro zvířata, on-line maloobchodní služby zaměřené na výrobek: dietetické potraviny pro léčebné účely, on-line maloobchodní služby zaměřené na výrobek: potravní doplňky pro zvířata, velkoobchodní služby zaměřené na výrobek: minerální potravinové doplňky, velkoobchodní služby zaměřené na výrobek: dietetické látky pro léčebné účely, velkoobchodní služby zaměřené na výrobek: nealkoholické nápoje obohacené o vitaminy, on-line maloobchodní služby zaměřené na výrobek: veterinární výrobky, on-line maloobchodní služby zaměřené na výrobek: výživové doplňky ve formě nápojů, maloobchodní služby zaměřené na výrobek: léčivé potravinové doplňky, velkoobchodní služby zaměřené na výrobek: bonbony s léčebnými přísadami, on-line maloobchodní služby zaměřené na výrobek: potravní doplňky pro zvířata, maloobchodní služby zaměřené na výrobek: vitamínové a minerální doplňky, maloobchodní služby zaměřené na výrobek: nízkokalorická sladidla (umělá, chemická), maloobchodní služby zaměřené na výrobek: minerální potravinové doplňky, on-line maloobchodní služby zaměřené na výrobek: šumivé nápoje v prášku, maloobchodní služby zaměřené na výrobek: krmivo pro zvířata s léčivými přísadami, on-line maloobchodní služby zaměřené na výrobek: energetické nápoje, velkoobchodní služby zaměřené na výrobek: výživové doplňky ve formě nápojů, on-line maloobchodní služby zaměřené na výrobek: potravní doplňky a dietetické přípravky, maloobchodní služby zaměřené na výrobek: potravní doplňky pro veterinární účely, maloobchodní služby zaměřené na výrobek: potravní doplňky pro zvířata, velkoobchodní služby zaměřené na výrobek: vitaminy a vitaminové přípravky, velkoobchodní služby zaměřené na výrobek: šumivé nápoje v prášku, on-line maloobchodní služby zaměřené na výrobek: léčivé potravinové doplňky, velkoobchodní služby zaměřené na výrobek: léčivé potravinové doplňky, on-line maloobchodní služby zaměřené na výrobek: potravní doplňky obsahující stopové prvky, maloobchodní služby zaměřené na výrobek: výživové doplňky ve formě nápojů, velkoobchodní služby zaměřené na výrobek: doplňky krmivá pro veterinární účely, maloobchodní služby zaměřené na výrobek: vitamínové a minerální přípravky, maloobchodní služby zaměřené na výrobek: potravní doplňky, on-line maloobchodní služby zaměřené na výrobek: nealkoholické nápoje obohacené o vitaminy, on-line maloobchodní služby zaměřené na výrobek: potravní doplňky pro veterinární účely, velkoobchodní služby zaměřené na výrobek: minerální dietní doplňky pro lidi, maloobchodní služby zaměřené na výrobek: energetické nápoje, on-line maloobchodní služby zaměřené na výrobek: repelenty pro zvířata, velkoobchodní služby zaměřené na výrobek: energetické nápoje, velkoobchodní služby zaměřené na výrobek: potravní doplňky obsahující vitaminy, velkoobchodní služby zaměřené na výrobek: výživové doplňky, velkoobchodní služby zaměřené na výrobek: výživové doplňky pro veterinářské účely, on-line maloobchodní služby zaměřené na výrobek: výživové doplňky, velkoobchodní služby zaměřené na výrobek: výživové doplňky, on-line maloobchodní služby zaměřené na výrobek: potravní doplňky obsahující stopové prvky, maloobchodní služby zaměřené na výrobek: proteinové potravní doplňky, maloobchodní služby zaměřené na výrobek: potravní doplňky obsahující vitaminy, velkoobchodní služby zaměřené na výrobek: dietetické potraviny přizpůsobené k veterinárnímu použití, velkoobchodní služby zaměřené na výrobek: šumivé vitaminové tablety, maloobchodní služby zaměřené na výrobek: léčivé minerální nápoje, on-line maloobchodní služby zaměřené na výrobek: vitaminy a vitaminové přípravky, on-line maloobchodní služby zaměřené na výrobek: minerální potravní doplňky, velkoobchodní služby zaměřené na výrobek: léčivé pastilky,

maloobchodní služby zaměřené na výrobek: výživové doplňky, maloobchodní služby zaměřené na výrobek: repelenty proti hmyzu, on-line maloobchodní služby zaměřené na výrobek: šumivé vitaminové tablety, velkoobchodní služby zaměřené na výrobek: minerální dietní doplňky pro zvířata, on-line maloobchodní služby zaměřené na výrobek: vitamínové a minerální doplňky, velkoobchodní služby zaměřené na výrobek: dietetické doplňky pro sportovce, velkoobchodní služby zaměřené na výrobek: potravní doplňky pro veterinární účely, on-line maloobchodní služby zaměřené na výrobek: dietetické látky pro léčebné účely, on-line maloobchodní služby zaměřené na výrobek: dietetické potraviny přizpůsobené k veterinárnímu použití, maloobchodní služby zaměřené na výrobek: vitaminy a vitaminové přípravky, velkoobchodní služby zaměřené na výrobek: veterinární léčiva, maloobchodní služby zaměřené na výrobek: veterinární léčiva, on-line maloobchodní služby zaměřené na výrobek: doplňky krmivá pro veterinární účely, on-line maloobchodní služby zaměřené na výrobek: minerální doplňky stravy, velkoobchodní služby zaměřené na výrobek: repelenty proti hmyzu, maloobchodní služby zaměřené na výrobek: výživové doplňky pro veterinářské účely, velkoobchodní služby zaměřené na výrobek: minerální doplňky stravy, velkoobchodní služby zaměřené na výrobek: veterinární výrobky, on-line maloobchodní služby zaměřené na výrobek: dietetické doplňky pro sportovce, maloobchodní služby zaměřené na výrobek: šumivé vitaminové tablety, velkoobchodní služby zaměřené na výrobek: nealkoholické nápoje, velkoobchodní služby zaměřené na výrobek: potravní doplňky a dietetické přípravky, velkoobchodní služby zaměřené na výrobek: vitamínové a minerální přípravky, maloobchodní služby zaměřené na výrobek: minerální dietní doplňky pro lidi, maloobchodní služby zaměřené na výrobek: dietetické doplňky pro sportovce, on-line maloobchodní služby zaměřené na výrobek: vitamínové a minerální přípravky, reklama a marketing, obchodní propagace, předváděcí akce a výstavy pro reklamní a obchodní účely.

- (730) VITAR, s.r.o., třída Tomáše Bati 385, Zlín, Louky, 76302, CZ  
(740) JUDr. Lucie Miklová, třída Tomáše Bati 385, Zlín, Louky, 76302

- (210) O-578409  
(220) 31.03.2022  
(320) 31.03.2022  
(511) 39, 43  
(540)



- (593) Obrazová  
(510) (39) rozvoz jídel a nápojů pro spotřebu, zejména masa, masných výrobků, žeber, pečení, stehýnek, křídylek, kolen, salámů a uzenin, pečených, uzených a grilovaných masných výrobků, mléčných výrobků, zejména sýrů, balení; (43) služby zajišťující přípravu jídel a nápojů pro spotřebu, zejména masa, masných výrobků, žeber, pečení, salámů a uzenin, pečených, uzených a grilovaných masných výrobků, hostinská a restaurační činnost, poskytování gastronomických služeb, restaurace.  
(730) Žebra Brno s.r.o., Dobrovského 1059, Modřice, 66442, CZ  
(740) Advokátní kancelář, Kolař, Chocholová, Mgr. Václav Bartek, Královopolská 84, Brno, 61600

(210) **O-578411**  
(220) 31.03.2022  
(320) 31.03.2022  
(511) 9, 29, 30, 35, 41, 43  
(540)

## VEGILOVE

(592) Slovní  
(510) (9) elektronické knihy; (29) rostlinné tuky na vaření, rostlinné oleje do potravin, rostlinné náhrady mléka, míchané rostlinné oleje pro kulinářské účely, mandlové máslo, ořechové máslo, náhražky másla, náhražky mléka, náhražka smetany (náhrady mléčných výrobků), náhražky kysané smetany, kakaové máslo, ovesné mléko, nápoje na bázi sóji používané jako náhražky mléka, nápoje na bázi ovesa (náhražky mléka), nápoje na bázi kokosového mléka, nápoje na bázi mandlového mléka, nemléčná náhrada mléka nebo smetany, sójové mléko, náhražkové výrobky na bázi rostlinných tuků pro mléčné výrobky, rýžové mléko pro kulinářské použití, rýžové mléko, náhražky sýrů; (30) rostlinné koncentráty používané k dochucování, veganská majonéza, seitan (sušený pšeničný lepek); (35) online reklamní a marketingové služby, maloobchodní prodej s následujícími výrobky: elektronické knihy, rostlinné tuky na vaření, rostlinné oleje do potravin, rostlinné náhrady mléka, míchané rostlinné oleje pro kulinářské účely, mandlové máslo, ořechové máslo, náhražky másla, náhražky mléka, náhražka smetany (náhrady mléčných výrobků), náhražky kysané smetany, kakaové máslo, ovesné mléko, nápoje na bázi sóji používané jako náhražky mléka, nápoje na bázi ovesa (náhražky mléka), nápoje na bázi kokosového mléka, nápoje na bázi mandlového mléka, nemléčná náhrada mléka nebo smetany, sójové mléko, náhražkové výrobky na bázi rostlinných tuků pro mléčné výrobky, rýžové mléko pro kulinářské použití, rýžové mléko, náhražky sýrů, veganská majonéza, seitan (sušený pšeničný lepek), maloobchodní internetový prodej s následujícími výrobky: elektronické knihy, rostlinné tuky na vaření, rostlinné oleje do potravin, rostlinné náhrady mléka, míchané rostlinné oleje pro kulinářské účely, mandlové máslo, ořechové máslo, náhražky másla, náhražky mléka, náhražka smetany (náhrady mléčných výrobků), náhražky kysané smetany, kakaové máslo, ovesné mléko, nápoje na bázi sóji používané jako náhražky mléka, nápoje na bázi ovesa (náhražky mléka), nápoje na bázi kokosového mléka, nápoje na bázi mandlového mléka, nemléčná náhrada mléka nebo smetany, sójové mléko, náhražkové výrobky na bázi rostlinných tuků pro mléčné výrobky, rýžové mléko pro kulinářské použití, rýžové mléko, náhražky sýrů, veganská majonéza, seitan (sušený pšeničný lepek), obchodní informační služby poskytované přes internet; (41) vedení online kurzů zaměřených na stravování, vzdělávací kurzy, instruktážní kurzy týkající se zdraví, vedení workshopů (školení); (43) bistra (služby), služby poskytující jídlo a nápoje s možností odnosu.  
(730) **Božsky jez s.r.o.**, Slunečná 1753, Beroun, Beroun-Město, 26601, CZ  
(740) MACEK.LEGAL, Mgr. Daniel Macek, advokát, Haštalská 1072/6, Praha 1, Staré Město, 11000

(210) **O-578413**  
(220) 31.03.2022  
(320) 31.03.2022  
(511) 44  
(540)

## DERMAVIVE

(592) Slovní  
(510) (44) služby péče o pokožku, služby péče o vlasy, služby hygienické a péče o vzhled, služby péče o hygienu a krásu osob, zkrášlovací služby.  
(730) **UAS PHARMACEUTICALS PTY LTD**, Cansdale Place 15, Castle Hill NSW 2154, AU  
(740) Mgr. Jitka Vejražková, Pod Harfou 938/38, Praha 9, Vysočany, 19000

(210) **O-578420**  
(220) 31.03.2022  
(320) 31.03.2022  
(511) 9, 35, 41  
(540)



(593) Obrazová  
(510) (9) nahraný obsah médií (počítačové programy, data a informace); (35) pomoc v obchodní a podnikatelské činnosti, management a administrativní služby, maloobchodní a velkoobchodní prodej bezpečnostních, zabezpečovacích, ochranných a signalizačních zařízení, tiskárenských výrobků, papírnického zboží a vzdělávacích potřeb, magnetů, poradenská, konzultační a informační činnost týkající se uvedených obchodních služeb zahrnutých v této třídě; (41) vzdělávací a školicí služby, poradenská, konzultační a informační činnost týkající se uvedených služeb zahrnutých v této třídě.  
(591) Barevná  
(730) **Effectivity s.r.o.**, 160, Hlubočany, 68201, CZ  
(740) Jindyne s.r.o., U Statku 77, Mnichovo Hradiště, Hněvousice, 29501

(210) **O-578422**  
(220) 31.03.2022  
(320) 31.03.2022  
(511) 35, 38, 41  
(540)

## Česká Leonarda

(592) Slovní  
(510) (35) reklamní, marketingové a propagační služby v audiovizuální oblasti; (38) šíření a distribuce (po síti) audiovizuálních děl, síťové telekomunikační služby; (41) udělení cen a ocenění osobám v oblasti kultury, pořádání a organizování společenských akcí, festivalů a školení, vydavatelská činnost, nakladatelská činnost, konzultační činnost v audiovizuální oblasti, tvorba a produkce audiovizuálních děl, služby v oblasti vzdělávání a zábavy.  
(730) **Cejnková Zora Mgr.**, Na Hubálce 988/7, Praha 6, Střešovice, 16900, CZ  
(740) JUDr. Tomáš Dobřichovský Ph.D., advokát, Opletalova 1015/55, Praha 1, Nové Město, 11000

(210) **O-578426**  
(220) 31.03.2022  
(320) 31.03.2022  
(511) 1, 3, 5, 8, 9, 10, 16, 28, 35, 41, 42, 44  
(540)

# Pavel Kolar's Centre of Physical Medicine

(593) Obrazová  
(510) (1) přísady pro použití při výrobě kosmetiky a farmaceutických výrobků, například vitamíny, konzervační prostředky a antioxidanty; (3) neléčivé kosmetické a toaletní přípravky; (5) farmaceutické a léčebné přípravky, potravinové doplňky, potravinové náhražky a dietetické potraviny a nápoje pro léčebné účely; (8) elektrické a neelektrické ruční náčiní k osobní péči o vzhled a ke zdobení těla; (9) publikace v elektronické podobě, on-line dostupné publikace v síti internet, informační produkty v elektronických, datových, informačních a komunikačních sítích - nahrané i nenahrané magnetické, optické a obdobné nosiče zvuku, obrazu a jiných dat, software, přístroje pro snímání, záznam, převod, reprodukci zvuku nebo obrazu, včetně jejich příslušenství; (10) přístroje a nástroje neurologické a pohybové medicíny a jiné lékařské přístroje a nástroje; (16) nosiče informací všeho druhu v rozsahu třídy 16, a to vzdělávací knihy a příručky, časopisy, prospekty, brožury, školící a vzdělávací publikace, učební pomůcky (kromě přístrojů), tiskoviny, periodický a neperiodický tisk, odborné a informační publikace a texty na papírových nosičích, propagační tiskoviny, letáky, tištěné texty, fotografie a fotografická alba, plakáty a papírové reklamní desky a poutače, grafické reprodukce a grafiky, diáře a kalendáře, kancelářské potřeby (kromě nábytku), blahopřání, obaly z papíru a plastu v rámci této třídy, papírové a/nebo plastové tašky, propagační a upomínkové předměty z papíru, lepenky a plastu; (28) posilovací stroje, posilovače svalů, přístroje pro tělesná cvičení, trenažéry, zdvihací pásy na závaží (sportovní nářadí), jízdní kola nehybná určená pro trénink; (35) reklamní, inzertní a propagační činnost, marketing, marketingové průzkumy a studie, franchising, maloobchod, velkoobchod a internetový obchod s reklamními předměty, oděvy, obuví, sportovním vybavením, zdravotnickými prostředky, šíření reklamních materiálů prostřednictvím médií všeho druhu včetně internetu, merchandising, velkoobchod a internetový obchod se zdravotnickými potřebami, propagace medicíny zaměřené na poruchy pohybového aparátu u dospělých i u dětí a souvisejících medicínských oborů, vystavování a nabízení lékařských a diagnostických potřeb a pomůcek za účelem jejich prohlídky a prodeje; (41) výchova, vzdělávání, pořádání a vedení vzdělávacích akcí pro odbornou i laickou veřejnost v oblasti zdravotní péče a prevence nemocí, osvětová činnost (vzdělávání), organizování a vedení kongresů, organizování kulturních nebo vzdělávacích výstav, živé vystoupení (organizování -), elektronické publikování, poskytování informací o výchově a vzdělání, školení, vyučování, nahrávání zvukových a obrazově zvukových nosičů záznamu, pořádání a řízení pracovních setkání (školení), poskytování on-line elektronických publikací (bez možnosti stažení), vydávání učebních materiálů, vydavatelská a nakladatelská činnost, pořádání odborných kurzů a jiných vzdělávacích akcí, včetně lektorské činnosti, sportovní aktivity, organizování plesů, pořádání vzdělávacích a informačních kurzů, sportovní a kulturní aktivity a jejich podpora v rámci této třídy, pořádání a organizování kulturně společenských akcí, pořádání vědeckých a odborných seminářů, sympozií a konferencí; (42) návrh a vývoj počítačového hardware a software pro potřeby zdravotnictví, vědecký výzkum pro lékařské účely, klinické studie (výzkum), vývoj a výzkum nových výrobků, hosting webových stránek, webové servery (pronájem webových serverů); (44) lékařské služby, poskytování zdravotní péče, lékařské poradenství, lékařské poradenství pro osoby se zdravotním postižením, lékařské analýzy, lékařské zařízení (pronájem), masáže,

manikúra, neurologie (chiropraktika), poradenství v oblasti zdravotní péče, prevence nemocí a zdravotní osvěty (lékařské služby), osvětová činnost (poskytování lékařských informací), rehabilitační služby, fyzioterapeutické služby, kliniky nebo sanatoria (soukromé), lázeňské a wellness služby, on-line poradenství týkající se lékařských služeb a zdravotní péče a péče o zdraví, ošetrovatelské služby, pronajímání zdravotních (zdravotnických) zařízení, služby v oblasti sauny, služby v oblasti alternativní medicíny, služby solárií, služby vizážistů, terapeutické služby, tělovýchovné lékařství.  
(730) **Centrum pohybové medicíny Pavla Koláře, a.s.**, Walterovo náměstí 329/2, Praha 5, Jinonice, 15800, CZ  
(740) Trojan, Doleček a partneři, advokátní kancelář s.r.o., Mgr. Lucia Ježková, advokátka, Na strži 2102/61a, Praha 4, Krč, 14000

(210) **O-578441**  
(220) 01.04.2022  
(320) 01.04.2022  
(511) 5  
(540)

## FLEXADIN

(592) Slovní  
(510) (5) farmaceutické a veterinární přípravky, farmaceutické přípravky, dietetické potraviny a produkty pro veterinární použití.  
(730) **VETOQUINOL S.A.**, Magny-Vernois, 70200 LURE, FR  
(740) Všeťečka Zelený Švorčík a partneři, advokátní a patentová kancelář, JUDr. Michal Havlík, Hálkova 1406/2, Praha 2, Nové Město, 12000

(210) **O-578457**  
(220) 01.04.2022  
(320) 01.04.2022  
(511) 9, 16, 35, 41, 42  
(540)

## Čtuto

(592) Slovní  
(510) (9) publikace (elektronické -) [s možností stažení], počítačové programy (nahrané -), počítačové programy [s možností stažení], počítačový software (nahraný), stahovatelné soubory obrázků; (16) tiskárenské výrobky, knihy, materiály na vázání knih, učební a výukové pomůcky s výjimkou přístrojů; (35) reklama on-line v počítačové síti, šíření reklamy pro třetí osoby prostřednictvím internetu, pronájem reklamního prostoru na Internetu, reklama prostřednictvím elektronických médií a zejména internetu; (41) služby vydavatelství, online publikování elektronických knih a časopisů, poskytování online elektronických publikací (bez možnosti stažení), publikování knih, publikování časopisů; (42) software jako služba [saaS], software (tvorba -), aktualizace počítačových programů, pronájem počítačového softwaru, počítačové programování.  
(730) **Jdunato s.r.o.**, Křižkova 679/65a, Praha 8, Karlín, 18600, CZ  
(740) JUDr. Matěj Brož, advokát, Poděbradova 1243/7, Ostrava, Moravská Ostrava, 70200

(210) **O-578458**  
(220) 03.04.2022  
(320) 03.04.2022  
(511) 41  
(540)



(593) Obrazová  
(510) (41) nahrávací studia, zvuková produkce a videoprodukce a fotografování, služby nahrávacího studia, audio a video nahrávací služby.  
(730) **Sütto Antonín**, Na Kohoutě 787/6, Ústí nad Labem, Bukov, 40010, CZ

(210) **O-578467**  
(220) 04.04.2022  
(320) 04.04.2022  
(511) 37  
(540)



(593) Obrazová  
(510) (37) servis, montáž a opravy strojů pro zpracování a úpravy materiálů, servis, montáž a opravy průmyslových strojů a zařízení, servis, montáž a opravy robotických strojů, hydraulických strojů a technologických linek, servis, montáž a opravy strojů pro sušení, chlazení a lakování, servis, montáž a opravy elektrických a elektronických zařízení, servis, montáž a opravy filtračních médií, servis, montáž a opravy turbín a ventilátorů, demontáže průmyslových strojů a zařízení, stavebně-montážní činnosti, dokončovací stavební práce, lakování, malování, opravy zámečnické, opravy klempířské, čisticí práce, poskytování informací a konzultace v servisně-montážních a stavebních činnostech, zámečnictví, klempířství, opravy, údržba a servis lakovacích linek a jejich částí, opravy, údržba a servis lakovacích boxů a jejich částí, čištění lakovacích linek a jejich částí, čištění lakovacích boxů a jejich částí.  
(591) Barevná  
(730) **Team4technology s.r.o.**, U Hájku 750/38, Moravany, 66448, CZ  
(740) JUDr. Jindřich Jašek, Koliště 259/55, Brno, Zábřovice, 60200

(210) **O-578470**  
(220) 04.04.2022  
(320) 04.04.2022  
(511) 35, 37, 39  
(540)



(593) Obrazová  
(510) (35) marketing, poradenství v obchodní činnosti, propagace, reklama, inzerce všemi druhy médií, zprostředkovatelská a obstaravatelská činnost v uvedených oblastech třídy 35; (37) opravy, servis a údržba motorových vozidel a jejich součástí, mechanické, klempířské a lakýrnické práce; (39) dopravní služby, nákladní doprava, expedice, nakládání, balení, skladování a doručování zboží, organizování přepravy, dopravní logistika, mobilní servis dopravních prostředků, zasilatelství, pronájem a provozování skladů, garáží, parkovacích a odstavných ploch a jejich využívání k obchodním účelům, provozování cestovní kanceláře a služby v oblasti cestovního ruchu spadající do této třídy, zprostředkovatelská, obstaravatelská a poradenská činnost v uvedených oblastech třídy 39.  
(730) **HOLIDAY TRANS PRAHA s.r.o.**, Dvorská 87, Kladno, Vrapice, 27203, CZ  
(740) Ing. Francis Jupa, Měchenická 2554/4, Praha 4, Záběhlce, 14100

(210) **O-578473**  
(220) 04.04.2022  
(320) 04.04.2022  
(511) 12, 25, 28, 41  
(540)



(593) Obrazová  
(510) (12) golfové vozíky, motorizované a informatizované golfové vozíky, golfové vozíky jako vozidla ovládaná chodci, přizpůsobené potahy na motorizované golfové vozíky; (25) sportovní oděvy (s výjimkou golfových rukavic), golfové oděvy kromě rukavic, obuv na golf, golfové kalhoty, golfové boty, golfové čepice, golfové šortky, golfové sukně, kšiltovky na golf; (28) golfové hole, golfové míče, golfové vaky, stojany na golfové vaky, vozíky na golfové vaky, brašny na golfové hole, golfové podložky, golfové rukavice, hlavy golfových holí, rukojeti golfových holí, držadla golfových holí, stojany speciálně upravené na golfové hole, kryty golfových holí, chrániče golfových holí, obaly golfových holí, sběrače golfových míčků, tréninkové jamky na golf, přístroje na trénování golfu, pomůcky na golfový trénink, sítě na nácvik golfu, golfové praporky (sportovní potřeby), visáčky na golfové brašny, vypichovátka na úpravu drnů (golfové náčiní), značky na určení polohy golfového míče; (41) výuka golfu, provozování

golfových hřišť, poskytování služeb golfových hřišť, poskytování golfového vybavení, pronájem golfového vybavení, organizace golfových turnajů, výcvik golfových dovedností, služby golfových nosičů, zábavní služby spojené s hraním golfu, úprava golfových holí pro jednotlivé uživatele.

- (591) Barevná  
(730) **OFF COURSE s.r.o.**, U Golfu 565, Praha 10, Horní Měcholupy, 10900, CZ  
(740) Mgr. Roman Fojtásek, advokát, Vinohradská 343/6, Praha 2, Vinohrady, 12000

(210) **O-578482**

- (220) 04.04.2022  
(320) 04.04.2022  
(511) 35  
(540)

### Idiom

- (592) Slovní  
(510) (35) reklamní, marketingové a propagační služby.  
(730) **Suchánek Jan Mgr.**, Čápkova 15/7, Brno, Veveří, 60200, CZ

(210) **O-578485**

- (220) 04.04.2022  
(320) 04.04.2022  
(511) 30, 32, 33  
(540)

### Amity

- (592) Slovní  
(510) (30) aromatické čaje (k jiným než léčebným účelům), aromatické látky do nápojů (jiné než silice), aromatické přípravky k výrobě bylinných čajů, aromatické přípravky k výrobě neléčivých výluhů, bylinkové čaje (neléčivé), bylinné čaje (s výjimkou těch pro léčebné použití), bylinné přípravky na výrobu nápojů, čaj k luhování, čajové esence (bez léčivých účinků), čajové infuze (neléčivé), čajové nápoje (bez léčivých účinků), čajové nápoje s ovocnou příchutí, čajové směsi v prášku, čajové výtažky, fermentovaný čaj, japonský zelený čaj, nápoje na bázi čaje; (32) pivo a nealkoholické pivo, nealkoholické nápoje, přípravky pro výrobu nápojů, sirupy do nápojů, nápoje z ovocných šťáv, příchutě k přípravě nápojů, sirupy na výrobu nápojů, sladové sirupy do nápojů, ovocné šťávy (nealkoholické nápoje), šumivé nápoje v prášku, sirupy pro přípravu nápojů, prášky na přípravu nápojů, výtažky k přípravě nápojů, sladký nápoj z limetkové šťávy, posilující nápoj z černého rybízu, koncentráty k přípravě nealkoholických nápojů, nealkoholické nápoje z ovocných šťáv, prášky pro přípravu šumivých nápojů, tablety pro přípravu šumivých nápojů, koncentráty pro přípravu ovocných nápojů, sirupy k přípravě nealkoholických nápojů, směsi ke zhotovení sorbetových nápojů, limetková šťáva na přípravu nápojů, citronová šťáva na přípravu nápojů, přípravky pro výrobu nealkoholických nápojů, chmelové výtažky pro použití při přípravě nápojů, sirupy na výrobu nápojů s ovocnou příchutí, kvas (nealkoholický nápoj), nápoje na bázi piva, nealkoholické nápoje s příchutí piva, energetické nápoje, izotonické nápoje, nápoje iontové, sorbety [nápoje], syrovátkové nápoje, karbohydrátové nápoje, proteinové nápoje, sarsaparilla (nealkoholický nápoj), nápoje obsahující vitamíny, nápoje pro sportovce, nápoje (medové) nealkoholické, nápoje z guarany, nápoje ze syrovátky, ochucené sycené nápoje, mražené sycené nápoje, nesyčené nealkoholické nápoje, nealkoholické sladové nápoje, nutričně obohacené nápoje, nealkoholický cidre (jablečný nápoj), energetické nápoje obsahující kofein, nápoje z uzených švestek, nealkoholické nápoje na bázi medu, mražené nápoje na bázi ovoce, nealkoholické nápoje s příchutí čaje, nealkoholické nápoje s kávovou příchutí, nápoje pro sportovce obohacené proteiny, nealkoholické nápoje z aloe vera, nealkoholické nápoje obsahující zeleninové šťávy, perlivá voda obohacená vitamíny [nápoje], nealkoholické nápoje obohacené o vitamíny, nealkoholické nápoje ze sušeného ovoce, nápoje pro sportovce s obsahem elektrolytů, nealkoholické nápoje s obsahem ovocných šťáv, nealkoholické perlivé nápoje z ovocných šťáv, nápoje na bázi ořechů a sóji, energetické nápoje (k jiným než lékařským účelům), izotonické nápoje [pro jiné než léčebné účely], nealkoholické nápoje na bázi ovoce ochucené čajem, kolové nápoje, nealkoholické nealkoholické nápoje, koly [nealkoholické nápoje], tonik (neléčivé nápoje), nealkoholické sycené nápoje, nealkoholické ochucené sycené nápoje, slazený sycený nápoj "Cream soda", nealkoholické nápoje s ovocnou příchutí, nealkoholické sodové nápoje s příchutí čaje, zeleninové nápoje, ovocné nápoje, rajčatová šťáva [nápoj], šťávy zeleninové [nápoje], nealkoholické ovocné nápoje, chlazené ovocné nápoje, ovocné šťávy

[nápoje], nápoje na bázi ovoce, nápoje z hroznové šťávy, nápoje z jablečné šťávy, nápoje z pomerančové šťávy, ovocné sirupovité nápoje, nealkoholické, vody, vody [nápoje], minerální voda [nápoje], kokosová voda jako nápoj, funkční nápoje na bázi vody, voda obohacená o minerály [nápoje], nápoje na bázi vody obsahující čajové výtažky, nealkoholický cider, limonády, sirupy k přípravě limonády, bitter lemon, citronády, nealkoholické ochucené sycené nápoje, nealkoholické perlivé nápoje, nealkoholické sodové nápoje s příchutí čaje, nízkokalorické nealkoholické nápoje, root beer (nealkoholické pivo s rostlinnými výtažky), slazený sycený nápoj cream soda (smetanová soda), sycené šťávy, koncentrované přípravky k ředění určené k přípravě nápojů, ječmenné víno (pivo), koktejly na bázi piva, ochucená piva, černé pivo (pivo z praženého sladu), imitace piva, IPA (India Pale Ale), ležák, piva, piva z rukodělných pivovarů, pivní mladina, pivo, pivo bock, pivo s kávovou příchutí, pivo saison, porter (silné černé pivo), pšeničné pivo, sladina, sladové pivo, stout (silné černé pivo); (33) přípravky k výrobě alkoholických nápojů, alkoholické nápoje s výjimkou piva, alkoholické přípravky pro výrobu nápojů, nízkokalorické nápoje, lihoviny [nápoje], alkoholické nápoje (destiláty), předpřipravené alkoholické nápoje, alkoholické sycené nápoje, s výjimkou piva, nápoje na bázi vína, alkoholické energetické nápoje, alkoholické nápoje obsahující ovoce, alkoholické koktejlové nápoje ovocné, nápoje na bázi rumu, sangria (míchaný nápoj z vína), alkoholické nápoje na bázi čaje, alkoholické nápoje na bázi kávy, suchý alkoholizovaný mošt (cider), sladký alkoholizovaný mošt (cider), alkoholické koktejlové nápoje ovocné, alkoholické koktejlové směsi, alkoholické koktejly s obsahem mléka, alkoholické nápoje z ovoce, alkoholické punče, alkopops (ochucené alkoholické nápoje), aperitivy na bázi lihovin, aperitivy se základem z destilovaných alkoholických lihovin, absint, aguardiente (lihoviny z třtinového cukru), destilované nápoje, fermentované lihoviny, gin, japonská lihovina ochucená výtažky z japonských švestek, japonská lihovina ochucená výtažky z borovicového jehličí, kirsch (višňový destilát), lihové nápoje, likér z červeného ženšenu, ochucené povzbuzující pálenky, povzbuzující pálenky ochucené výtažky z borových jehlic (matsuba-zake), povzbuzující pálenky ochucené výtažky z japonské švestky (umeshu), povzbuzující pálenky s obsahem bylinných výtažků (homeishu), nápoje z yerba maté, nápoje z čaje matcha.

- (730) **Joker Cider s.r.o.**, Mánesova 1066, Kostelec nad Orlicí, 51741, CZ

(210) **O-578486**

- (220) 05.04.2022  
(320) 05.04.2022  
(511) 35, 36, 37, 39  
(540)

**AMADEUS**  
REAL ESTATE

- (593) Obrazová  
(510) (35) reklama, propagace, řízení, organizace a administrativa obchodní činnosti, kancelářské práce; (36) služby v oblasti nemovitostí; (37) stavební služby, instalace a opravy klimatizačních zařízení, instalace dveří a oken, instalace technických sítí na staveništích, montáž lešení, opravy skladů; (39) doprava, balení a skladování zboží, organizování cest.  
(591) Barevná  
(730) **AMADEUS REAL, a.s.**, Dlouhá 741/13, Praha 1, Staré Město, 11000, CZ  
(740) Mgr. Ondřej Mikuláš, Hvězdova 1716/2b, Praha 4, Nusle, 14000

(210) **O-578487**  
(220) 05.04.2022  
(320) 05.04.2022  
(511) 35, 36, 37, 39  
(540)

### AMADEUS Real Estate

(592) Slovní  
(510) (35) reklama, propagace, řízení, organizace a administrativa obchodní činnosti, kancelářské práce; (36) služby v oblasti nemovitosti; (37) stavební služby, instalace a opravy klimatizačních zařízení, instalace dveří a oken, instalace technických sítí na staveništích, montáž lešení, opravy skladů; (39) doprava, balení a skladování zboží, organizování cest.  
(730) **AMADEUS REAL, a.s.**, Dlouhá 741/13, Praha 1, Staré Město, 11000, CZ  
(740) Mgr. Ondřej Mikuláš, Hvězdova 1716/2b, Praha 4, Nusle, 14000

(210) **O-578489**  
(220) 05.04.2022  
(320) 05.04.2022  
(511) 25, 35  
(540)

### DENITY

(593) Obrazová  
(510) (25) oděvy, spodní a noční prádlo; (35) on-line maloobchodní služby zaměřené na oděvy.  
(591) Barevná  
(730) **Peša Dalimil**, č. p. 159, Miskovice, 28501, CZ

(210) **O-578509**  
(220) 05.04.2022  
(320) 05.04.2022  
(511) 9, 44  
(540)

### Axis Optik

(592) Slovní  
(510) (9) brýle, sluneční brýle a kontaktní čočky, optické prostředky na korekci zrakových vad, oční optika na předpis, optické přístroje, zvětšovače a korektory; (44) služby v oblasti optometrie, služby oční optiky.  
(730) **Axis Optik, s.r.o.**, Kostelní 168, Domažlice, Město, 34401, CZ

(210) **O-578511**  
(220) 05.04.2022  
(320) 05.04.2022  
(511) 9, 16, 35, 38, 41  
(540)

### SINGL ŠVINDL

(592) Slovní  
(510) (9) audiovizuální díla, zvukové, obrazové a zvukově obrazové záznamy v analogové nebo digitální podobě na datových nosičích nebo ke stažení na internetu nebo prostřednictvím jiné datové či komunikační sítě, nosiče zvukových, obrazových a zvukově obrazových záznamů a dat nahrané i nenabrané, optické disky, kompaktní disky, DVD, Blu-ray disky, gramofonové desky, magnetické pásky, videokazety, magnetické disky, exponované filmy, software, elektronické databáze a katalogy, softwarové aplikace, software pro hry pro počítače, chytré telefony, tablety a jiná komunikační zařízení a zařízení výpočetní techniky, elektronické publikace na nosičích a ke stažení, počítačový hardware, periferní počítačová zařízení, audiovizuální a fotografické přístroje, komunikační zařízení, přístroje pro

zachycení, vysílání, přenos, příjem a reprodukci zvuku a obrazu, elektrická zařízení a příslušenství na zpracování dat, audiovizuální přístroje a zařízení, přístroje pro záznam zvuku a obrazu, elektrická navigační zařízení, obaly a pouzdra na nosiče dat a záznamů, brýle, sluneční brýle, pouzdra na brýle, dekorační magnety, podložky pod myš (příslušenství počítačů); (16) tiskárenské výrobky, knihy, časopisy, fotografie, fotoalba a alba pro sběratele, kalendáře, diáře, poznámkové bloky, plakáty, letáky, nálepky, navštívenky, pohledy, přání, sběratelské karty, katalogy, manuály, vstupenky, poštovní známky, záložky do knih, tisky, grafické reprodukce, mapy, kancelářské potřeby (kromě nábytku), kancelářský a dopisní papír, desky na dokumenty, obálky, razítka, lepicí pásky, psací potřeby, školní potřeby (papírnické zboží), vyučovací pomůcky a potřeby (kromě přístrojů), pera, tužky, zvyražovače, fixy, gummy na gumování, malířské soupravy pro umělce a děti, štetce, pastelky, krabice z papíru nebo lepenky, papírové tašky, balicí papír; (35) propagační činnost, reklama, marketingové služby, televizní reklama, reklama online, poskytování reklamního prostoru, pronájem reklamního času v komunikačních médiích, licence na výrobky a služby pro třetí osoby (komerční správa), merchandising, grafická úprava pro reklamní účely, organizování obchodních nebo reklamních akcí; (38) televizní vysílání a přenosy, audiovizuální přenosové služby, přenos a vysílání dat, přenos digitálních dat prostřednictvím televize, přenos informací elektronickými prostředky, bezdrátové vysílání, kabelové vysílání, satelitní vysílání, provozování vysílacích zařízení, vysílání programů přes internet, distribuce dat nebo audiovizuálních záznamů prostřednictvím globální počítačové sítě nebo internetu, elektronický přenos dat, streaming zvukového materiálu a video materiálu na internetu, služby přenosu videa na vyžádání (VoD), poskytování internetových diskusních fór, poskytování služeb v oblasti online komunikace, přenos interaktivního zábavního software prostřednictvím komunikačních sítí, přenos zpráv prostřednictvím elektronických médií, informační služby týkající se televizního vysílání; (41) vzdělávání a výuka, zábavní, sportovní a kulturní aktivity, výroba rozhlasových a televizních pořadů, filmová a video produkce, výroba audiovizuálních nahrávek, zvuková produkce, video produkce a fotografování, služby televizního studia (nahrávací služby), filmová studia, televizní zábava, hudební koncerty prostřednictvím televize, psaní scénářů, výroba titulků, dabing, filmová distribuce, projekce filmů, pronájem a půjčování filmů, organizace kulturních, zábavních a sportovních akcí, organizování a pořádání výstav k zábavním účelům, organizování festivalů, organizování her a soutěží, poskytování služeb zábavních parků, divadelní představení, poskytování internetových her (bez možnosti stažení), vydavatelská činnost a zpravodajství, reportérské služby, online publikování, poskytování elektronických publikací, zpravodajské programy (služby), poskytování informací o zábavě.

(730) **FTV Prima, spol. s r.o.**, Vinohradská 3217/167, Praha 10, Strašnice, 10000, CZ

(210) **O-578512**  
(220) 05.04.2022  
(320) 05.04.2022  
(511) 9, 16, 35, 38, 41  
(540)



(593) Obrazová  
(510) (9) audiovizuální díla, zvukové, obrazové a zvukově obrazové záznamy v analogové nebo digitální podobě na datových nosičích nebo ke stažení na



internetu nebo prostřednictvím jiné datové či komunikační sítě, nosiče zvukových, obrazových a zvukově obrazových záznamů a dat nahanané i nenabrané, optické disky, kompaktní disky, DVD, Blu-ray disky, gramofonové desky, magnetické pásky, videokazety, magnetické disky, exponované filmy, software, elektronické databáze a katalogy, softwarové aplikace, software pro hry pro počítače, chytré telefony, tablety a jiná komunikační zařízení a zařízení výpočetní techniky, elektronické publikace na nosičích a ke stažení, počítačový hardware, periferní počítačová zařízení, audiovizuální a fotografické přístroje, komunikační zařízení, přístroje pro zachycení, vysílání, přenos, příjem a reprodukci zvuku a obrazu, elektrická zařízení a příslušenství na zpracování dat, audiovizuální přístroje a zařízení, přístroje pro záznam zvuku a obrazu, elektrická navigační zařízení, obaly a pouzdra na nosiče dat a záznamů, brýle, sluneční brýle, pouzdra na brýle, dekorační magnety, podložky pod myš (příslušenství počítačů); (16) tiskárenské výrobky, knihy, časopisy, fotografie, fotoalba a alba pro sběratele, kalendáře, diáře, poznámkové bloky, plakáty, letáky, nálepky, navštívenky, pohledy, přání, sběratelské karty, katalogy, manuály, vstupenky, poštovní známky, záložky do knih, tisky, grafické reprodukcce, mapy, kancelářské potřeby (kromě nábytku), kancelářský a dopisní papír, desky na dokumenty, obálky, razítka, lepicí pásky, psací potřeby, školní potřeby (papírnické zboží), vyučovací pomůcky a potřeby (kromě přístrojů), pera, tužky, zvýrazňovače, fixy, gumy na gumování, malířské soupravy pro umělce a děti, štetce, pastelky, krabice z papíru nebo lepenky, papírové tašky, balicí papír; (35) propagační činnost, reklama, marketingové služby, televizní reklama, reklama online, poskytování reklamního prostoru, pronájem reklamního času v komunikačních médiích, licence na výrobky a služby pro třetí osoby (komerční správa), merchandising, grafická úprava pro reklamní účely, organizování obchodních nebo reklamních akcí; (38) televizní vysílání a přenosy, audiovizuální přenosové služby, přenos a vysílání dat, přenos digitálních dat prostřednictvím televize, přenos informací elektronickými prostředky, bezdrátové vysílání, kabelové vysílání, satelitní vysílání, provozování vysílacích zařízení, vysílání programů přes internet, distribuce dat nebo audiovizuálních záznamů prostřednictvím globální počítačové sítě nebo internetu, elektronický přenos dat, streaming zvukového materiálu a video materiálu na internetu, služby přenosu videa na vyžádání (VoD), poskytování internetových diskusních fór, poskytování služeb v oblasti online komunikace, přenos interaktivního zábavního software prostřednictvím komunikačních sítí, přenos zpráv prostřednictvím elektronických médií, informační služby týkající se televizního vysílání; (41) vzdělávání a výuka, zábavní, sportovní a kulturní aktivity, výroba rozhlasových a televizních pořadů, filmová a video produkce, výroba audiovizuálních nahrávek, zvuková produkce, video produkce a fotografování, služby televizního studia (nahrávací služby), filmová studia, televizní zábava, hudební koncerty prostřednictvím televize, psaní scénářů, výroba titulků, dabing, filmová distribuce, projekce filmů, pronájem a půjčování filmů, organizace kulturních, zábavních a sportovních akcí, organizování a pořádání výstav k zábavním účelům, organizování festivalů, organizování her a soutěží, poskytování služeb zábavních parků, divadelní představení, poskytování internetových her (bez možnosti stažení), vydavatelská činnost a zpravodajství, reportéřské služby, online publikování, poskytování elektronických publikací, zpravodajské programy (služby), poskytování informací o zábavě.

(730) **FTV Prima, spol. s r.o.**, Vinohradská 3217/167, Praha 10, Strašnice, 10000, CZ

(210) **O-578513**  
(220) 05.04.2022  
(320) 05.04.2022  
(511) 9, 16, 35, 38, 41  
(540)



(593) Obrazová  
(510) (9) audiovizuální díla, zvukové, obrazové a zvukově obrazové záznamy v analogové nebo digitální podobě na datových nosičích nebo ke stažení na internetu nebo prostřednictvím jiné datové či komunikační sítě, nosiče zvukových, obrazových a zvukově obrazových záznamů a dat nahanané i nenabrané, optické disky, kompaktní disky, DVD, Blu-ray disky, gramofonové desky, magnetické pásky, videokazety, magnetické disky, exponované filmy, software, elektronické databáze a katalogy, softwarové aplikace, software pro hry pro počítače, chytré telefony, tablety a jiná komunikační zařízení a zařízení výpočetní techniky, elektronické publikace na nosičích a ke stažení, počítačový hardware, periferní počítačová zařízení, audiovizuální a fotografické přístroje, komunikační zařízení, přístroje pro zachycení, vysílání, přenos, příjem a reprodukci zvuku a obrazu, elektrická zařízení a příslušenství na zpracování dat, audiovizuální přístroje a zařízení, přístroje pro záznam zvuku a obrazu, elektrická navigační zařízení, obaly a pouzdra na nosiče dat a záznamů, brýle, sluneční brýle, pouzdra na brýle, dekorační magnety, podložky pod myš (příslušenství počítačů); (16) tiskárenské výrobky, knihy, časopisy, fotografie, fotoalba a alba pro sběratele, kalendáře, diáře, poznámkové bloky, plakáty, letáky, nálepky, navštívenky, pohledy, přání, sběratelské karty, katalogy, manuály, vstupenky, poštovní známky, záložky do knih, tisky, grafické reprodukcce, mapy, kancelářské potřeby (kromě nábytku), kancelářský a dopisní papír, desky na dokumenty, obálky, razítka, lepicí pásky, psací potřeby, školní potřeby (papírnické zboží), vyučovací pomůcky a potřeby (kromě přístrojů), pera, tužky, zvýrazňovače, fixy, gumy na gumování, malířské soupravy pro umělce a děti, štetce, pastelky, krabice z papíru nebo lepenky, papírové tašky, balicí papír; (35) propagační činnost, reklama, marketingové služby, televizní reklama, reklama online, poskytování reklamního prostoru, pronájem reklamního času v komunikačních médiích, licence na výrobky a služby pro třetí osoby (komerční správa), merchandising, grafická úprava pro reklamní účely, organizování obchodních nebo reklamních akcí; (38) televizní vysílání a přenosy, audiovizuální přenosové služby, přenos a vysílání dat, přenos digitálních dat prostřednictvím televize, přenos informací elektronickými prostředky, bezdrátové vysílání, kabelové vysílání, satelitní vysílání, provozování vysílacích zařízení, vysílání programů přes internet, distribuce dat nebo audiovizuálních záznamů prostřednictvím globální počítačové sítě nebo internetu, elektronický přenos dat, streaming zvukového materiálu a video materiálu na internetu, služby přenosu videa na vyžádání (VoD), poskytování internetových diskusních fór, poskytování služeb v oblasti online komunikace, přenos interaktivního zábavního software prostřednictvím komunikačních sítí, přenos zpráv prostřednictvím elektronických médií, informační služby týkající se televizního vysílání; (41) vzdělávání a výuka, zábavní, sportovní a kulturní aktivity, výroba rozhlasových a televizních pořadů, filmová a video produkce, výroba audiovizuálních nahrávek, zvuková produkce, video produkce a fotografování, služby televizního studia (nahrávací služby), filmová studia, televizní zábava, hudební koncerty prostřednictvím televize, psaní scénářů, výroba titulků, dabing, filmová distribuce, projekce filmů, pronájem a půjčování filmů, organizace kulturních, zábavních a sportovních akcí, organizování a pořádání výstav k zábavním účelům, organizování festivalů, organizování her a soutěží, poskytování služeb zábavních parků, divadelní představení, poskytování internetových her (bez možnosti stažení), vydavatelská činnost a zpravodajství, reportéřské služby, online

publikování, poskytování elektronických publikací, zpravodajské programy (služby), poskytování informací o zábavě.

(730) **FTV Prima, spol. s r.o.**, Vinohradská 3217/167, Praha 10, Strašnice, 10000, CZ

(210) **O-578514**

(220) 05.04.2022

(320) 05.04.2022

(511) 9, 35

(540)

**Fox Data+**

(592) Slovní

(510) (9) počítačový software; (35) marketing, optimalizace vyhledávačů pro reklamní účely, optimalizace vyhledávačů pro účely podpory prodeje, marketingové služby v oboru optimalizace provozu na webových stránkách.

(730) **Profitak group, s.r.o.**, Pavlovská 502/12, Brno, Kohoutovice, 62300, CZ

(740) JUDr. Kristina Škampová, Pellicova 29/8a, Brno, Brno-město, 60200

(210) **O-578527**

(220) 06.04.2022

(320) 06.04.2022

(511) 3, 29, 30

(540)



(593) Obrazová

(510) (3) neléčivé kosmetické a toaletní přípravky, neléčivé přípravky pro ústní hygienu, parfumerní výrobky, éterické oleje, bělicí přípravky a další prací prostředky, přípravky na čištění, leštění, drhnutí a broušení; (29) maso, ryby, drůbež a zvěřina, masové výtahy, konzervované, mražené, sušené a vařené ovoce a zelenina, želé, džemy, kompoty, vejce, mléko, sýry, máslo, jogurty a jiné mléčné výrobky, potravinářské oleje a tuky; (30) káva, čaj, kakao a náhražky kávy, rýže, těstoviny a nudle, tapioka a ságo, mouka a přípravky vyrobené z obilnin, chléb, pečivo a cukrovinky, čokoláda, zmrzlina, sorbety a jiné produkty určené ke konzumaci v mraženém stavu, cukr, med, melasa, droždí, kypřicí prášek do pečiva, sůl, koření přísady, koření, konzervované byliny, ocet, omáčky a jiná ochucovadla, led (zmražená voda).

(591) Barevná

(730) **Crossgate s.r.o.**, Za hřbitovem 1073/3, Praha 10, Dubeč, 10700, CZ

(740) AK-KAPOUN & SOBOTKA, Tomáš Kapoun, Kopečná 241/20, Brno, Staré Brno, 60200

(210) **O-578532**

(220) 06.04.2022

(320) 06.04.2022

(511) 29, 32, 43

(540)

**HOGO FOGO BISTRO**

(592) Slovní

(510) (29) hotová (nebo vařená) jídla na bázi zeleniny, ovoce, masa a ryb, konzervované, mražené, sušené a vařené ovoce a zelenina, želé, džemy, kompoty, ovocné saláty, kandované ovoce, vejce, mléko, sýry, máslo, jogurty a jiné mléčné výrobky, zeleninové saláty, polévky, jedlé oleje a tuky, zpracované mořské plody, upravené houby, upravené luštěniny, upravené ořechy, upravená semena; (32) pivo, nealkoholické nápoje, limonády, minerální vody, ovocné nápoje, sirupy a nealkoholové přípravky pro přípravu nápojů; (43) restaurace (služby), restaurace, zajišťování

stravování a nápojů v bistrech, zajišťování stravování a nápojů pro hosty, služby rychlého občerstvení, catering, zajišťování cateringových služeb, pohostinství, služby kaváren, bufety, bistra (služby), gastronomické služby, služby v oblasti pohostinství.

(730) **Naše bistro plus s.r.o.**, Dělnická 1180/31, Havířov, Město, 73601, CZ

(740) Ing. Pavel Nádvořník s.r.o., Klínová 620/1, Ostrava, Hulváky, 70900

(210) **O-578539**

(220) 06.04.2022

(320) 06.04.2022

(511) 4, 5, 25, 30, 31, 33

(540)

**Včelařství Lončák**

(592) Slovní

(510) (4) mazadla a průmyslové tuky, vosky a kapaliny; (5) potravní doplňky a dietetické přípravky; (25) oděvy; (30) cukr, přírodní sladidla, sladké polevy a náplně, výrobky z včelích produktů; (31) včely; (33) medovina.

(730) **Lončák Radek Ing., MBA**, Jarošova 12/41, Litoměřice, Předměstí, 41201, CZ

(740) Mgr. Jan Toman, advokát, Mgr. Jan Toman, Pařížská 1076/7, Praha 1, Staré Město, 11000

(210) **O-578540**

(220) 06.04.2022

(320) 06.04.2022

(511) 29, 30, 31, 32, 33, 43

(540)



(593) Obrazová

(510) (29) maso, ryby, drůbež a zvěřina, masové výtahy, konzervované, mražené, sušené a vařené ovoce a zelenina, želé, džemy, kompoty, vejce, mléko, sýry, máslo, jogurty a jiné mléčné výrobky, potravinářské oleje a tuky, bramborové lupínky s nízkým obsahem tuku, hranolky, krokety, klobásy, salámy, šunka, párky, koncentráty (bujóny, vývary), konzervy masové, maso, maso (konzervované), okurky nakládané, polévky, potraviny solené, rajčatový protlak, slanina, uzeniny; (30) aromatické přípravky do potravin, hořčice, housky, chléb, chuťové přísady, jemné pečivo, kečup, led na osvěžení, ledový čaj, masové šťávy (omáčky), nápoje (kakaové, čokoládové, kávové), nápoje na bázi čaje, nové koření, omáčky (chuťové přísady), paprika (koření), pečivo s masovou náplní, pepř, pizzy, pizzové tyčinky, příchutě (aroma), příchutě do potravin, rajčatová omáčka, bagety, sendviče, skořice (koření), sladké pečivo, sušenky, těsta, těstoviny, rýže a nudle, mouka a přípravky vyrobené z obilnin, zahušťovací přípravky na kuchyňské použití, zálivky (na ochucení), zálivky na saláty, zjemňovací látky (na maso), zmrzlina, žemle; (31) brambory čerstvé, bylinky čerstvé polévkové jako koření, cibule, čerstvá zelenina, hlávkový salát, hospodářská zvířata, houby čerstvé, okurky čerstvé; (32) piva, nealkoholické nápoje, minerální a sycené vody, ovocné nápoje a ovocné šťávy, sirupy a jiné přípravky pro přípravu nealkoholických nápojů; (33) alkoholické nápoje, alkoholové přípravky pro přípravu nápojů; (43) automaty (rychlé občerstvení), bary, bufety, hotelové služby, jídelny a závodní jídelny, kavárny, kempy, penziony, restaurace, zásobování

(catering), veškeré služby v oblasti pohostinství (potraviny a nápoje), bufety rychlého občerstvení, delikatesy (restaurace), podávání jídel a nápojů, příprava lahůdek, prodejny potravin (zajišťování stravování), služby zajišťující poskytování občerstvení, ovocné bary, pojízdné bufety, provozování rychlého občerstvení, dovoz a donáška jídel a nápojů na objednávku.

(730) **Mariánek Matouš**, Za Humny 534, Týnec nad Labem, 28126, CZ  
(740) Mgr. Josef Kantůrek, advokát, Na Stráni 606, Týnec nad Labem, 280 02

(210) **O-578545**  
(220) 07.04.2022  
(320) 07.04.2022  
(511) 41  
(540)



(593) Obrazová  
(510) (41) služby týkající se zábavy v oblasti jazzové hudby, organizování festivalů zaměřených na jazzovou hudbu.  
(591) Barevná  
(730) **Jandera Robert**, Opletalova 1964/17, Praha 1, Nové Město, 11000, CZ

(210) **O-578546**  
(220) 07.04.2022  
(320) 07.04.2022  
(511) 41  
(540)

**JAZZ CLUB UNGELT**

(592) Slovní  
(510) (41) služby v oblasti živých vystoupení, organizování festivalů zaměřených na jazzovou hudbu, služby v oblasti vzdělávání, zábavy a sportu, služby týkající se zábavy v oblasti jazzové hudby.  
(730) **Jandera Robert**, Opletalova 1964/17, Praha 1, Nové Město, 11000, CZ

(210) **O-578551**  
(220) 07.04.2022  
(320) 07.04.2022  
(511) 9, 35, 38, 41, 42  
(540)



(593) Obrazová  
(510) (9) kancelářská, výpočetní, reprografická a telekomunikační technika všeho druhu v rámci této třídy, informační technologie a systémy (software) na všech druzích elektronických nosičů, vybavení pro zpracování informací pro počítače, přístroje a stroje pro záznam, přenos a reprodukci zvuku nebo obrazu, počítačový hardware a software, zvláště pro přístup do systémů sítě internet, elektronické databáze a databázové produkty, informace a záznamy v elektronické podobě, informace a záznamy na nosiči (s výjimkou nosičů papírových ze třídy 16), informace, data, databáze a informační produkty na elektronických nosičích nebo i v elektronických, datových, informačních, počítačových a komunikačních sítích, související software a hardware, elektronické, datové, informační, komunikační nebo výpočetní sítě, včetně jednotlivých součástí a náhradních dílů obsažených ve třídě 9, elektronická periodika a knihy; (35) reklamní, inzertní, propagační činnost prostřednictvím jakéhokoliv média, prostřednictvím telefonní, datové, informační, elektronické, komunikační nebo počítačové sítě, poskytování informací a jiných informačních produktů komerčního nebo reklamního charakteru, komerční využití internetu v oblastech komerčních internetových médií a vyhledávacích služeb, on-line a off-line inzerce, prezentace výrobků, zboží, služeb a uživatelských subjektů na stránkách v počítačové síti internet, systematizace informací do počítačových databází, marketing, průzkum trhu, obchodní administrativa, rozšiřování reklamy nebo inzerce, poskytování prostoru na síti pro sjednávání obchodních transakcí mezi třetími stranami při prodeji, nákupu a výměně zboží a služeb, pronájem míst na umístění inzerce nebo reklamy, služby řízení IT dat, zpracování, analýza a vyhodnocování obchodních dat počítačových databází, vše spadající do této třídy; (38) poskytování přístupu k webovým portálům, poskytování přístupu k datům prostřednictvím webových portálů, telekomunikační služby, služby v oblasti komunikační techniky spadající do této třídy, poskytování komunikačních služeb prostřednictvím celosvětové počítačové sítě internet, zprostředkování komunikace mezi třetími osobami pomocí sítě internet, provozování sítě lan, provozování uzlu sítě internet; (41) poskytování zábavy prostřednictvím celosvětové počítačové sítě internet, služby v oblasti vzdělávání, zábavy a sportu, elektronické publikování (DPT), digitální zpracování obrazu, psaní textů (jiných než reklamních), zveřejňování textů (jiných než reklamních), vydávání textů (jiných než reklamních nebo náborových), nakladatelství a vydavatelství, ediční činnost, publikační činnost, nahrávání nosičů zvukových nebo obrazově zvukových, TV produkce, filmová produkce, tvorba a výroba televizních a audiovizuálních programů, agenturní činnost v oblasti kultury, zprostředkování pořádání akcí, školení, přednášek a konferencí v oblasti kultury, výchovy, zábavy a sportu, poskytování informací v oboru periodického tisku, zpravodajské služby v rámci této třídy, zpravodajství (obrazové), turistické prohlídky s průvodcem (průvodcovské služby); (42) vývoj a tvorba softwaru, aplikačního programového vybavení, informačních systémů a řídicích systémů, služby v oblasti výpočetní techniky, a to v oblasti operačních systémů, tvorba internetových stránek, tvorba programů pro hromadné zpracování dat, konstrukce databází, aplikací a serverů, strukturování a programování či jiné vytváření internetových či intranetových počítačových stránek a nástěnek (webpages a websites) a internetových či intranetových aplikací, včetně jejich instalace, zavádění, aktualizace a údržby, hostování (poskytování volného prostoru) pro internetové či intranetové počítačové stránky a nástěnky (webpages a websites) nebo hostování (poskytování

volného prostoru) v rámci těchto stránek či nástěnek, hostování (poskytování volného prostoru) pro internetové či intranetové aplikace.

(591) Barevná

(730) **Rafaj Luděk Ing.**, Ke Skalce 106, Fryšták, Vítová, 76316, CZ

(210) **O-578552**

(220) 07.04.2022

(320) 07.04.2022

(511) 9, 36, 42

(540)

## INFINIT Equity

(592) Slovní

(510) (9) počítačový software používaný v oboru transakcí elektronického obchodování, počítačový software, telekomunikační přístroje a zařízení, databáze (elektronické), počítačové databáze, počítačový software, aplikační programová rozhraní, aplikační software pro mobilní telefony a jiná přenosná elektronická zařízení, počítačový software pro autorizaci přístupu do databází, počítačový software týkající se finanční historie, počítačový software týkající se řízení finančních transakcí, počítačové programy pro finančnictví, počítačové programy pro použití ve vztahu k elektronickému převodu finančních transakcí; (36) služby finanční, služby peněžní, služby finančního ověřování pravosti a ověřování, počítačové informační služby týkající se finančních záležitostí, finanční služby pro vkládání peněz, finanční služby pro výběr peněz, informační služby vztahující se k financím, poskytované on-line z počítačové databáze nebo internetu, elektronické platební služby, elektronický převod peněžních prostředků, elektronické transakce debetní kartou, elektronický převod peněžních prostředků, elektronický převod peněžních prostředků, služby týkající se zpracování a správy plateb, poskytování digitální měny nebo digitálních tokenů pro použití členy on-line komunity prostřednictvím globální počítačové sítě, poskytování digitální měny nebo digitálních tokenů, zahrnujících kryptografické protokoly, používané k ovládnutí a tvorbě aplikací a blockchainů na decentralizované počítačové platformě a jako metodu platby za zboží a služby, poradenské, konzultační a informační služby v souvislosti s výše uvedeným; (42) navrhování a vývoj informačních systémů vztahujících se k financím, hosting on-line webové stránky pro poskytování finančních a platebních služeb, hosting webových stránek pro poskytování finančních a platebních služeb, navrhování a vývoj počítačových databází vztahujících se k financím, hosting on-line webové stránky pro poskytování finančních informací, navrhování, programování nebo údržba dat počítačových programů k použití při elektronických obchodních transakcích, poskytování vyhledávačů pro elektronické obchodní transakce, navrhování, programování nebo údržba počítačových programů (softwaru) pro autentizaci uživatelů při elektronických obchodních transakcích, poskytování počítačového softwaru k použití při transakcích elektronického obchodování, navrhování, programování nebo údržba

internetových webových stránek pro elektronické obchodní transakce, služby zabezpečení dat, konzultační, poradenské a informační služby v souvislosti se vším výše uvedeným.

(730) **Guard Capital s.r.o.**, Spálená 480/1, Brno, Trmitá, 60200, CZ

(740) LEGALITĚ advokátní kancelář s.r.o., Václavská 316/12, Praha 2, Nové Město, 12000

(210) **O-578558**

(220) 07.04.2022

(320) 07.04.2022

(511) 5, 30, 32

(540)

## NUTRIMO

(592) Slovní

(510) (5) potravní doplňky a dietetické přípravky, doplňky výživy, nápojové směsi v prášku jako doplňky výživy, výživové doplňky sestávající převážně ze zinku, výživové doplňky sestávající převážně ze železa, výživové doplňky sestávající převážně z vápníku, výživové doplňky sestávající převážně z hořčičku, léčivé byliny, farmaceutické přípravky a přírodní léčiva, nutriční přípravky, dietetické doplňky pro sportovce, dietetické látky pro léčebné účely, dietetické potraviny pro léčebné účely, doplňky zdravé výživy vyrobené převážně z minerálů, doplňky zdravé výživy vyrobené převážně z vitamínů, minerální dietní doplňky pro lidskou potřebu, dietní potravinové doplňky pro lidskou potřebu, nápojové směsi jako dietní doplňky; (30) cereální tyčinky a energetické tyčinky, cereální tyčinky s vysokým obsahem proteinů; (32) nápoje pro sportovce obohacené proteiny, nealkoholické nápoje.

(730) **PHARMADO s.r.o.**, Bělehradská 858/23, Praha 2, Vinohrady, 12000, CZ

(210) **O-578625**

(220) 12.04.2022

(320) 12.04.2022

(511) 9

(540)

## Riderflow

(592) Slovní

(510) (9) stahovatelný software usnadňující a umožňující uživatelům v oblasti integrovaných vývojových prostředí používat inteligentní akce, včetně správy scén, navigace, vyhledávání a editorů kódu.

(730) **JetBrains s.r.o.**, Na hřebenech II 1718/10, Praha 4, Nusle, 14000, CZ

(740) Rott, Růžička & Guttman a spol., Vyskočilova 1566, Praha 4, Michle, 14000

### Zamítnuté a částečně odmítnuté/zamítnuté přihlášky ochranných známek po zveřejnění

Zjistí-li Úřad v průběhu řízení o námitkách, že přihlašovaná ochranná známka nespĺňuje podmínky pro zápis, přihlášku zamítne. Zjistí-li, že přihlašovaná ochranná známka nespĺňuje podmínky pro zápis jen pro některé výrobky nebo služby, přihlášku odmítne/zamítne v rozsahu výrobků nebo služeb, pro které přihláška nespĺňuje podmínky zápisu. S ohledem na tuto skutečnost, obsahuje tato kapitola údaje o rozhodnutích o zamítnutí přihlášky ochranné známky v celém nebo částečném rozsahu na základě ustanovení § 26 zákona č. 441/2003 Sb.

Údaje o výsledku rozhodnutí (zamítnutí přihlášky, částečné odmítnutí/zamítnutí přihlášky) jsou uvedeny jako datum právní moci rozhodnutí/výsledek rozhodnutí.

(210) **O-554731**  
(540)



(593) Obrazová  
27.04.2022/NABYTÍ P.M. - ČÁSTEČNÉ ZAMÍTNUTÍ PŘIHL. PO  
ZVEŘ.

(210) **O-555056**  
(540)

**PRAGA**

(592) Slovní  
26.04.2022/NABYTÍ P.M. - ČÁSTEČNÉ ZAMÍTNUTÍ PŘIHL. PO  
ZVEŘ.

(210) **O-555159**  
(540)



(593) Obrazová  
26.04.2022/NABYTÍ P.M. - ČÁSTEČNÉ ZAMÍTNUTÍ PŘIHL. PO  
ZVEŘ.

(210) **O-555163**  
(540)



(593) Obrazová  
26.04.2022/NABYTÍ P.M. - ČÁSTEČNÉ ZAMÍTNUTÍ PŘIHL. PO  
ZVEŘ.

(210) **O-564967**  
(540)

**VENDIDO**

(592) Slovní  
26.04.2022/NABYTÍ P.M. - ZAMÍTNUTÍ PŘIHLÁŠKY PO  
ZVEŘEJNĚNÍ

(210) **O-566079**  
(540)



(593) Obrazová  
26.04.2022/NABYTÍ P.M. - ČÁSTEČNÉ ZAMÍTNUTÍ PŘIHL. PO  
ZVEŘ.

(210) **O-570129**  
(540)

**FESTADA**

(592) Slovní  
26.04.2022/NABYTÍ P.M. - ČÁSTEČNÉ ZAMÍTNUTÍ PŘIHL. PO  
ZVEŘ.

(210) **O-571979**  
(540)



(593) Obrazová  
23.04.2022/NABYTÍ P.M. - ZAMÍTNUTÍ PŘIHLÁŠKY PO  
ZVEŘEJNĚNÍ

### Zamítnuté námitky týkající se ochranných známek

V průběhu řízení o námitkách může být Úřadem zjištěno, že přihlašovaná ochranná známka, která byla zveřejněna ve Věstníku, nezasahuje do zákonem chráněných starších práv třetích osob, tzv. namítajících, uvedených v ustanovení § 7 zákona č. 441/2003 Sb., a proto Úřad námitky zamítne. Údaje o rozhodnutích o zamítnutí námitek na základě ustanovení § 26 zákona č. 441/2003 Sb. jsou obsaženy v této kapitole.

(210) **O-566005**  
(540)



(593) Obrazová  
26.04.2022/ NABYTÍ P.M. – ZAMÍTNUTÍ NÁMITEK

---

### Přehled zápisů ochranných známek bez změny ve vztahu ke zveřejněným přihláškám

Kapitola obsahuje údaje o ochranných známkách zapsaných na základě ustanovení § 28 odst. 1 zákona č. 441/2003 Sb., u kterých nedošlo ke změně údajů oproti zveřejněné přihlášce ochranné známky.

Číselný přehled (111)											
391186	391187	391188	391189	391191	391192	391193	391194	391195	391196	391197	391198
391199	391200	391201	391202	391203	391204	391205	391206	391207	391208	391209	391210
391211	391212	391213	391214	391215	391216	391217	391218	391219	391220	391221	391222
391223	391224	391225	391226	391227	391228	391229	391230	391231	391232	391233	391234
391235	391236	391237	391238	391239	391240	391241	391242	391243	391244	391245	391246
391247	391248	391249	391250	391251	391252	391253	391254	391255	391256	391257	391258
391259	391260	391261	391262	391263	391264	391265	391266	391267	391268	391269	391270
391271	391272	391273	391274	391275	391276	391277	391278	391279	391280	391281	391282
391283	391284	391285	391286	391287	391288	391289	391290	391291	391292	391293	391294
391295	391296	391297	391298	391299	391300	391301	391302	391303	391304	391305	391306
391307	391308	391309	391310	391311	391312	391313	391314	391315	391316	391317	391318
391319	391320	391321	391322	391323	391324	391325	391326	391327	391328	391329	391330
391331	391332	391333	391334	391335	391336	391337	391338	391339	391340	391341	391342
391343	391344	391345	391346	391347	391348	391349	391350				

## Zápis ochranných známek bez změny ve vztahu ke zveřejněným přihláškám

- (111) **391186**  
(220) 29.08.2018  
(320) 29.08.2018  
(442) 19.01.2022  
(151) 27.04.2022  
(730) **Vysoká škola kreativní komunikace, s.r.o.**, Na Pankráci 420/54, Praha 4, Nusle, 14000, CZ  
(740) JUDr. Táňa Diršmidová, advokát, Eliášova 393/20, Praha 6, 16000  
(210) O-550141  
(510) (40) tisk fotografií, vyvolávání fotografických filmů; (42) navrhování interiérů, navrhování obalů, návrhy interiéru, oděvní návrhářství, ověřování pravosti uměleckých děl, plánování městské výstavby, provádění průzkumů, průmyslový design, software jako služba SaaS), styling, tvorba počítačového softwaru, údržba počítačového softwaru, ukládání elektronických dat, umělecký design, vytváření a údržba webových stránek pro jiné osoby, vývoj softwaru v rámci softwarového publikování; (43) pronájem osvětlovacího zařízení; (45) služby sociálních sítí online.  
(511) 40, 42, 43, 45  
(540)  
(592) Slovní

### Literární akademie

- (111) **391187**  
(220) 05.11.2019  
(320) 05.11.2019  
(442) 19.01.2022  
(151) 27.04.2022  
(730) **ERA a.s.**, Průmyslová 462, Pardubice, Pardubický, 53003, CZ  
(740) Ing. Václav Kratochvíl, Husníkova 2086/22, Praha 5, Stodůlky, 15800  
(210) O-559620  
(510) (9) radiolokační aktivní a pasivní systémy, radiová pojítka, interkomunikační přístroje, přístroje a zařízení pro zachycování, zpracování, přenos a vyhodnocování signálů a informací včetně programového vybavení pro oblast sledování a řízení letového provozu, antény, kompas, radary, světelná signalizace, interkom, měřicí přístroje, monitory, navigační přístroje a nástroje, palubní elektronika, radionavigační systémy; (37) instalace a opravy elektronických zařízení, údržba a opravy letadel, opravy avionických celků, instalace, oživování a servis pro systémy, přístroje a zařízení uvedené ve třídě 9 pro oblast sledování a řízení letového provozu; (41) výchovná a školící činnost pro oblast výrobků a služeb uvedených ve třídách 9 a 37; (42) výzkum, vývoj, projekce a inženýrské služby pro oblast výrobků uvedených ve třídě 9, služby v oblasti informační technologie pro oblast sledování, vyhodnocování a řízení letového provozu, odborné poradenství s výjimkou obchodního, zejména v oblasti elektroniky, vývoj, projektování, konstrukce a výzkum výrobků, zejména letecké techniky, projektování a konstrukční změny letecké techniky v oblasti systémů palubní elektroniky, přístrojů a elektrických i elektronických letadlových celků.  
(511) 9, 37, 41, 42  
(540)  
(592) Slovní

### BEYOND RADAR

- (111) **391188**  
(220) 14.08.2020  
(320) 14.08.2020  
(442) 19.01.2022  
(151) 27.04.2022  
(730) **Barevné kamínky s.r.o.**, Požárníků 319/2e, Kroměříž, Vážany, 76701, CZ  
(740) Halaxová & Halaxová TETRAPAT, Mgr. Eva Halaxová, Jinonická 804/80, Praha 5, Košíře, 15800  
(210) O-565939  
(510) (9) média se záznamem a stahovatelná média, počítačový software, registrační pokladny, obleky na potápění, potápěčské masky, špunty do uší na potápění, skřípce na nos pro potápěče a plavce, potápěčské rukavice, dýchací přístroje pro plavání pod vodou, hasicí přístroje; (16) instruktážní a výukové materiály, fólie a sáčky pro balení, tiskářské typy, štočky; (41) vzdělávání, školení.  
(511) 9, 16, 41  
(540)  
(592) Slovní

### iškolička

- (592) Slovní
- (111) **391189**  
(220) 19.08.2020  
(320) 19.08.2020  
(442) 24.02.2021  
(151) 27.04.2022  
(730) **ČR - Státní ústav pro kontrolu léčiv**, Šrobárova 2551/48a, Praha 10, Vinohrady, 10000, CZ  
(740) Všetěčka Zelený Švorčík a partneři, advokátní a patentová kancelář, JUDr. Michal Havlík, Hálkova 1406/2, Praha 2, Nové Město, 12000  
(210) O-566022  
(510) (9) zařízení a nástroje pro záznam, přenos, reprodukci nebo zpracování zvuku, obrazu nebo dat, média se záznamem a stahovatelná média, software, databáze, počítače a periferní zařízení počítačů, počítačový hardware, ochranné a bezpečnostní prostředky, elektronické publikace ke stažení, elektronické publikace nahrané na počítačových médiích; (16) tištěné publikace, periodické publikace, tiskářské výrobky, kancelářské potřeby s výjimkou nábytku, instruktážní a výukové materiály, plastové archy, fólie a sáčky pro balení a obaly; (35) služby související s koncepcí, řídicí a metodickou činností pro podnikatelské subjekty v oboru farmacie a medicíny, příprava a pořádání veletrhů, výstav a jiných veřejných akcí zaměřených na prezentaci výrobků a služeb v oboru farmacie a medicíny, poskytování a zprostředkování obchodních informací v oblasti farmacie a medicíny, kompilace a vkládání informací do počítačových databází, systemizace informací do počítačových databází, aktualizace a údržba informací v registrech, poskytování informací vztahujících se ke zpracování dat, analýzy obchodních informací, sběr statistických informací, kompilování statistických informací, počítačové zpracování informací, poskytování informací o průzkumu trhu v oboru farmacie a medicíny, poskytování informací o podnikových a obchodních kontaktech v oboru farmacie a medicíny prostřednictvím internetu, poskytování informací spotřebitelům o výrobcích v oblasti farmacie a medicíny, zjišťování obchodních informací v oboru farmacie a medicíny; (38) provozování webových stránek, šíření informací z oboru farmacie a medicíny prostřednictvím komunikačních sítí, přenos dat a informací prostřednictvím počítače a prostředků pro elektronickou komunikaci, poskytování přístupu do databází, pronájem času přístupu do databází; (41) vzdělávací, výchovná a osvětlová činnost v oboru farmacie a medicíny, organizování a vedení konferencí, seminářů, vzdělávacích akcí a školení v oboru farmacie a medicíny, zábava, sportovní a kulturní aktivity, elektronické publikace (bez možnosti stažení); (42) vědecké a technologické služby a s nimi spojený výzkum a projektování v oboru farmacie a medicíny, vědecký výzkum pro lékařské účely, kontrola kvality léčiv, navrhování a vývoj počítačového hardwaru, navrhování a vývoj softwaru, programování, implementace softwaru, instalace softwaru, údržba softwaru, aktualizace softwaru, poradenské a informační služby vztahující se k navrhování, programování a údržbě počítačového softwaru, konzultání, poradenské a informační služby v oblasti informačních technologií, návrh a vývoj databází, vývoj počítačových programů, implementace počítačových programů, instalace počítačových programů, údržba počítačových programů, aktualizace počítačových programů, tvorba počítačových systémů, instalace, údržba a opravy softwaru pro počítačové systémy, konfigurace počítačových systémů a sítí, analýzy počítačových systémů, poskytování počítačových technologií prostřednictvím internetu (cloud computing), ukládání elektronických dat, monitorování síťových systémů, monitorování a kontrola počítačových systémů, vzdálené monitorování a kontrola počítačových systémů, služby kopírování a konverze dat, služby kódování dat, kopírování počítačových programů a software, konverze počítačových programů a dat (s výjimkou fyzické konverze), server hosting, služby poskytovatele cloud hosting, hostingové služby, software jako služba (saas), pronájem softwaru, technické projektové studie v oblasti počítačového hardwaru a softwaru, provádění studií technických projektů, externí poskytovatelé služeb v oblasti informačních technologií, poskytování vyhledávačů pro získávání dat prostřednictvím komunikačních sítí, počítačové programování pro účely obchodních analýz a zpráv, počítačové služby pro analýzu dat; (44) lékařské služby, péče o hygienu a krásu osob, lékařské analýzy týkající se léčení osob, služby týkající se umělého oplodnění, lékařské poradenství, odborné poradenství, farmaceutická činnost v oboru farmacie a medicíny; (45) právní služby v oboru farmacie a medicíny.  
(511) 9, 16, 35, 38, 41, 42, 44, 45



(540) **eRecept**

(592) Slovní

(111) **391191**

(220) 01.12.2020

(320) 01.12.2020

(442) 19.01.2022

(151) 27.04.2022

(730) **OKNOSTUDIO, S.R.O.**, Masná 229/34, Brno, Trnitá, 60200, CZ

(740) Chytilová & spol., patentová kancelář, s.r.o., Nad spádem 641/20, Praha 4, Podolí, 14700

(210) O-568285

(591) Barevná

(510) (6) kovové dveře, vrata, okna a okenní kryty, kovové svinovací rolety na okna, střešní okna (kovová), zámky kovové, závory (kovové), vyztužená okna s kovovými rámy, kovové bezpečnostní dveře, kovové jmenovky a štítky na dveře, kovové protipožární dveře, kovové rámy na posuvné dveře, kovové žaluzie, sítě proti hmyzu kovové, kovová okenní těsnění, kovová okenní kování, kovové okenice, kovové okenní parapety, kovové ozdobné okenní lišty, kovové uzávěry oken, kovové ventilační mřížky k zabudování do oken, okenní křídla (kovová), otevírače oken, dveří a vrat, ne elektrické, zavírače oken, dveří a vrat, ne elektrické, kovové zdobení a lemování dveří, ozdobná kování na dveře, ozdobná kování na okna, kovová dveřní kování, kovové poštovní schránky, kovová domovní čísla, domovní zvonky kovové, jiné než elektrické, kovové výplně dveří, kovové navijecí válce na garážová vrata, kovové garážové dveře, venkovní sluneční clony z kovu, kovové markýzy, kovové mříže; (17) krycí okenní fólie, nekovové těsnění dveří nebo oken, okenní a dveřní pryžové zarážky, průsvitné ohebné materiály na izolaci oken a dveří, tvarované gumové pásy jako těsnění oken a dveří proti průvanu, tvarované pásy pěnové gumy jako těsnění oken a dveří proti průvanu, zamezovače průvanu do oken a dveří; (19) nekovové dveře, vrata, okna a okenní kryty, plastová bezpečnostní okna, plastová střešní okna, skleněné prvky pro okna, střešní okna (nekovová), okna (rámy na -) nekovové, nekovové protipožární dveře, nekovové bezpečnostní dveře, plastové dveře do budov, posuvné dveře, nekovové, nekovové termoizolační žaluzie (venkovní), nekovové vnější žaluzie, nekovové sítě proti hmyzu, nekovové okenice, nekovová okenní síť proti hmyzu, nekovové mříže, nekovové okenní parapety, vitráže do oken a dveří, zárubně dveří (nekovové), dveřní výplně, nekovové, garážová vrata (nekovová), japonské posuvné zástěny nekovové, sluneční clony (venkovní), nikoliv z kovu nebo textilie, markýzy (ochranné stříšky nad vchodem) nekovové; (20) kování pro dveře, brány a okna, nekovové, mechanismy na posuvná okna, vrata a dveře (nekovové, neelektrické), vnitřní žaluzie a rolety, a příslušenství k vnitřním žaluziím a roletám, zatemňovací lamelové žaluzie (vnitřní), dekorativní obvodové lišty ze dřeva (okenní doplňky), dekorativní obvodové lišty z plastu (okenní doplňky), interiérové okenní clony z textilních materiálů, interiérové okenní rolety z kovu, mechanismy na otevírání oken, dveří a vrat (nekovové, neelektrické), mechanismy na zamykání oken, dveří a vrat (nekovové, neelektrické), mechanismy na zdvihání dveří a vrat (nekovové, neelektrické), kování, ne kovová, dekorativní obvodové lišty z plastu (doplňky ke dveřím), nekovové poštovní schránky, domovní zvonky (nekovové, neelektrické), venkovní sluneční clony (lamelové), vnitřní sluneční clony (lamelové); (22) sluneční clony (venkovní) z textilií, textilní clony na ochranu proti větru, plastové markýzy, markýzy z textilních materiálů, markýzy ze syntetických materiálů, nekovové markýzy; (35) maloobchod, velkoobchod a internetový obchod s výrobky uvedenými ve třídách 6, 17, 19, 20 a 22 výše v tomto seznamu; (37) sklenářské služby, instalace, montáž, údržba a opravy skel, oken, dveří, vrat a stínící techniky, opravy oken, dveří, vrat a stínící techniky, montáž dveří a oken, vrat a stínící techniky; (40) zakázková výroba oken, dveří, vrat a stínící techniky.

(511) 6, 17, 19, 20, 22, 35, 37, 40

(540)

**oknostudio**

(593) Obrazová

(111) **391192**

(220) 09.03.2021

(320) 09.03.2021

(442) 19.01.2022

(151) 27.04.2022

(730) **Klub svobodných matek z.s.**, Ďáblická 535, Líbeznice, 25065, CZ

(740) artpatent, advokátní kancelář s.r.o., Mgr. Tomáš Bejček, advokát, Dukelských hrdinů 976/12, Praha 7, Holešovice, 17000

(210) O-570389

(510) (36) charitativní sbírky, organizování sbírek, získávání finančních prostředků a sponzorování, získávání finančních prostředků a finanční sponzorování; (39) charitativní služby, jmenovitě distribuce oblečení; (41) vzdělávací a školicí služby, poskytování výukových kurzů ve finančnictví; (43) charitativní služby, a to poskytování přechodného ubytování, charitativní služby, zejména poskytování jídla (vč. potravin a nápojů); (45) služby v oblasti právního poradenství, příprava právních dokumentů.

(511) 36, 39, 41, 43, 45

(540)

**Klub svobodných matek**

(592) Slovní

(111) **391193**

(220) 06.07.2021

(320) 06.07.2021

(442) 19.01.2022

(151) 27.04.2022

(730) **Hásek Rudolf Mgr.**, Ke Hřišti 845, Starý Plzenec, 33202, CZ

(210) O-573202

(510) (25) oděvy; (35) reklamní, marketingové a propagační služby, obchodní služby a informace pro spotřebitele, dražební služby, pomoc v obchodní a podnikatelské činnosti, management a administrativní služby, řízení lidských zdrojů a náborové služby, obchodní konzultační a poradenské služby; (36) finanční odhady, finanční, peněžní a bankovní služby, pojišťovací služby, poskytování bezpečnostních schránek, služby nemovitostní (realitní služby), služby úschovy, získávání finančních prostředků a finanční sponzorování, finanční informace, údaje, poradenské a konzultační služby, rating (finanční ohodnocení) a úvěrové zprávy, oceňovací služby, služby v oblasti rizikového kapitálu, finanční a realitní oceňování; (39) balení a skladování zboží, doprava a přeprava, dopravní informace, poradenské a rezervační služby, parkování a uskladnění vozidel, zprostředkování dopravních služeb; (41) zveřejňování, oznamování a psaní textů, digitální video, audio a multimediální zábavní vydavatelské služby, hudební nakladatelství, knihy (vydávání knih), služby v oblasti vzdělávání, zábavy a sportu, agentury zajišťující rezervaci zábavy, akreditace [certifikace] dosaženého vzdělání, audio zábava, audiovizuální ukázkové prezentace, biografie, diskotéky, divadelní představení, animovaná i na živo, fankluby, filmová distribuce, filmová studia, organizování konferencí, výstav a soutěží, hazardní hry, zvuková, obrazová a multimediální produkce a fotografie, služby v oblasti sportu a fitness, vzdělávací a školicí služby, zábavní a tematické parky, poutě, zoo a muzea, rezervace vstupenek na vzdělávací, zábavní a sportovní aktivity a akce a související rezervační služby, překladatelské a tlumočnické služby, služby v oblasti živých vystoupení; (43) dočasné ubytování, hotely, ubytovny a penziony, prázdninové a turistické ubytování, poskytování jídla a nápojů, bary, catering (poskytování jídla a nápojů), firemní akce (poskytování jídel a nápojů), gril - restaurace; (45) bezpečnostní služby, záchranné služby, služby ostrahy a vymáhací služby, politické služby, právní služby, detektivní služby, forenzní poradenství pro kriminální vyšetřování, hledání osob unikajících před spravedlností, kriminální vyšetřování, pátrání po neznámých osobách, poradenské služby v oblasti soukromého vyšetřování, poskytování služeb v oblasti prověřování osob, služby v oblasti ověřování identity, služby v oblasti pátrání po osobách na útěku (uprchlíků), vyhledávání osobních informací, seznamovací služby, pohřební služby, arbitrážní, zprostředkovatelské služby a služby v oblasti řešení sporů, konzultace pro politické kampaně, konzultace v oblasti politiky, mediace (smírné řešení sporů), organizace politických setkání, politické poradenství, politický výzkum a politická analýza, poskytování informací k tématům týkajících se lidských práv, příprava předpisů, služby v oblasti politického lobování.

(511) 25, 35, 36, 39, 41, 43, 45

(540)

## Cannibal Brothers

(593) Obrazová

(111) **391194**

(220) 09.07.2021

(320) 09.07.2021

(442) 19.01.2022

(151) 27.04.2022

(730) **Loterie Korunka s.r.o.**, Politických vězňů 156/21, Beroun, Beroun-Centrum, 26601, CZ

(210) O-573287

(591) Barevná

(510) (9) hardware a software pro informační technologie a audiovizuální zařízení, zařízení a příslušenství na zpracování dat, platební terminály pro zprostředkování on-line plateb, software, elektronické terminály pro generování loterních lístků, počítačové terminály a hardware používaný při provozu loterních a herních systémů, software pro počítačové hry, elektronické hrací karty (elektronické stírací losy); (16) papír, lepenka, reklamní, propagační a užitkové výrobky z papíru určené pro propagaci, periodické i neperiodické publikace, tištěné informační, reklamní a propagační materiály v rámci této třídy určené pro propagaci, tiskárenské výrobky a kartonážní výrobky, a to krabice, data a databáze na papírových nosičích, psací potřeby, kalendáře, diáře, školní potřeby, sázenky, sázkové tikety, vstupenky; (28) herní terminály, loterní videoterminály, elektronická zařízení pro hraní loterií a her, videoherní terminály, losy; (35) inzertní, reklamní, propagační činnost, vydávání reklamních textů, provozování reklamních ploch, reklamních bannerů, reklamních balonů, reklamních klipů, marketing a obchodní činnost k provozování hazardních her; (38) telekomunikační služby, mobilní telekomunikační služby, provozování mobilní telekomunikační sítě pro bezdrátový přenos hlasu a dat, služby mobilního připojení k síti internet včetně vysokorychlostního připojení a přenosu hlasové služby přes internetový protokol, peer-to-peer komunikace, služby instant messaging, osobní komunikační služby, pager služby, služby elektronické pošty, sledování mobilních telefonů pomocí satelitních signálů a zjišťování polohy mobilních telefonů pomocí satelitních signálů, radio-paging, poskytování bezdrátového aplikačního protokolu (wap), včetně služeb využívajících zabezpečeného komunikačního kanálu, hlasová pošta, provádění videokonferencí, video-telefonní služby, služby zprostředkování přístupu ke všem druhům datových a informačních sítí a internetu, služby textových a multimediálních zpráv, vytváření a poskytování telekomunikačních a komunikačních databází, služby umožňující spotřebitelům stahovat digitální obsah prostřednictvím sítě a serveru do osobní databáze, provozování on-line komunikačních fór, přenos sportovních utkání; (41) provozování a organizování hazardních her v souladu s obecně závaznými právními předpisy prostřednictvím poboček sázkové kanceláře a dalších smluvně zavázaných prodejních míst a na internetu, včetně stíracích losů s možností výhry, provozování výherních i nevýherních hracích zařízení, služby vztahující se k hrám, sázení, hazardním hrám včetně hazardních her na dálku, loteriím, kasinům a ruletám v rámci této třídy, organizování sportovních sázek a číselných loterií, prodej losů a příjem sázek, hraní o peníze, informace o možnostech rozptýlení, informace o možnostech zábavy, pořádání hazardních her, zábava, pobavení, provozování her on-line.

(511) 9, 16, 28, 35, 38, 41

(540)



(593) Obrazová

(111) **391195**

(220) 09.07.2021

(320) 09.07.2021

(442) 19.01.2022

(151) 27.04.2022

(730) **Loterie Korunka s.r.o.**, Politických vězňů 156/21, Beroun, Beroun-Centrum, 26601, CZ

(210) O-573289

(510) (9) hardware a software pro informační technologie a audiovizuální zařízení, zařízení a příslušenství na zpracování dat, platební terminály pro zprostředkování on-line plateb, software, elektronické terminály pro generování loterních lístků, počítačové terminály a hardware používaný při provozu loterních a herních systémů, software pro počítačové hry, elektronické hrací karty (elektronické stírací losy); (16) papír, lepenka, reklamní, propagační a užitkové výrobky z papíru určené pro propagaci, periodické i neperiodické publikace, tištěné informační, reklamní a propagační materiály v rámci této třídy určené pro propagaci, tiskárenské výrobky a kartonážní výrobky, a to krabice, data a databáze na papírových nosičích, psací potřeby, kalendáře, diáře, školní potřeby, sázenky, sázkové tikety, vstupenky; (28) herní terminály, loterní videoterminály, elektronická zařízení pro hraní loterií a her, videoherní terminály, losy; (35) inzertní, reklamní, propagační činnost, vydávání reklamních textů, provozování reklamních ploch, reklamních bannerů, reklamních balonů, reklamních klipů, marketing a obchodní činnost k provozování hazardních her; (38) telekomunikační služby, mobilní telekomunikační služby, provozování mobilní telekomunikační sítě pro bezdrátový přenos hlasu a dat, služby mobilního připojení k síti internet včetně vysokorychlostního připojení a přenosu hlasové služby přes internetový protokol, peer-to-peer komunikace, služby instant messaging, osobní komunikační služby, pager služby, služby elektronické pošty, sledování mobilních telefonů pomocí satelitních signálů a zjišťování polohy mobilních telefonů pomocí satelitních signálů, radio-paging, poskytování bezdrátového aplikačního protokolu (wap), včetně služeb využívajících zabezpečeného komunikačního kanálu, hlasová pošta, provádění videokonferencí, video-telefonní služby, služby zprostředkování přístupu ke všem druhům datových a informačních sítí a internetu, služby textových a multimediálních zpráv, vytváření a poskytování telekomunikačních a komunikačních databází, služby umožňující spotřebitelům stahovat digitální obsah prostřednictvím sítě a serveru do osobní databáze, provozování on-line komunikačních fór, přenos sportovních utkání; (41) provozování a organizování hazardních her v souladu s obecně závaznými právními předpisy prostřednictvím poboček sázkové kanceláře a dalších smluvně zavázaných prodejních míst a na internetu, včetně stíracích losů s možností výhry, provozování výherních i nevýherních hracích zařízení, služby vztahující se k hrám, sázení, hazardním hrám včetně hazardních her na dálku, loteriím, kasinům a ruletám v rámci této třídy, organizování sportovních sázek a číselných loterií, prodej losů a příjem sázek, hraní o peníze, informace o možnostech rozptýlení, informace o možnostech zábavy, pořádání hazardních her, zábava, pobavení, provozování her on-line.

(511) 9, 16, 28, 35, 38, 41

(540)

**ZLATÉ MEDAILE**

(592) Slovní

(111) **391196**

(220) 16.08.2021

(320) 16.08.2021

- (442) 19.01.2022  
(151) 27.04.2022  
(730) **Kořistka Robert**, Rezkova 1668, Hranice, Hranice I-Město, 75301, CZ  
(740) Mgr. PETR ŽIŽKA, LL.M., advokátní kancelář, Mgr. Petr Žižka LL.M., Sedláčkova 209/16, Plzeň, Vnitřní Město, 30100  
(210) O-573982  
(591) Barevná  
(510) (19) pryžové dlažby, desky pro dlažby, dlažby z nekovových materiálů, syntetické směsi na dlažby, dlažba, dlažba dřevěná, asfaltová dlažba, svítící dlažba, prefabrikovaná dlažba, keramická dlažba a krytí, podlahová dlažba nekovová, mozaikové dlaždice, keramické dlaždice, mramorové dlaždice, porcelánové dlaždice, skleněné dlaždice, kamenné dlaždice, ohnivzdorné dlaždice, betonové dlažební bloky, průsvitné nekovové dlaždice, části betonového dláždění, koupelňové dlaždice (nekovové), světelné dlažební kostky, terakotové podlahové dlaždice, keramické dlaždičky na dláždění a obklady, dlažební kostky nekovové, nekovové dlaždice pro stavebnictví; (37) spárování dlažby, instalační a montážní služby výrobků uvedených výše ve třídě 19, čištění, opravy a údržba výrobků uvedených výše ve třídě 19, údržba a opravy budov, pokládání podlahových dlaždic, pokládání dlaždic, cihel nebo panelů, odstraňování dlažeb, opravy dlaždic, dláždění silnic, dláždění cest, dláždění a obkládání, dodavatelé služeb dláždění.  
(511) 19, 37  
(540)



(593) Obrazová

- (111) **391197**  
(220) 19.08.2021  
(320) 19.08.2021  
(442) 19.01.2022  
(151) 27.04.2022  
(730) **NEBUDE s.r.o.**, Šmeralova 292/12, Praha 7, Bubeneč, 17000, CZ  
(740) Mgr. Petra Dolejšová, advokátka, Karlovarská 1104/14b, Praha 6, Ruzyně, 16100  
(210) O-574069  
(591) Barevná  
(510) (42) platforma jako služba (PaaS), platforma jako služba (PaaS) zaměřená na softwarové platformy pro přenos obrazu, audiovizuálního obsahu, video obsahu a zpráv, hosting digitálního obsahu, hosting podcastů, hosting videocastů, hosting multimediálního obsahu pro druhé, hosting multimediálního vzdělávacího obsahu, hosting multimediálního zábavného obsahu.  
(511) 42  
(540)

**[pickey]**

(593) Obrazová

- (111) **391198**  
(220) 26.08.2021  
(320) 26.08.2021  
(442) 19.01.2022  
(151) 27.04.2022  
(730) **FLEXI OFFICE s.r.o.**, Ovocný trh 572/11, Praha 1, Staré Město, 11000, CZ  
(740) Mgr. Tomáš Svoboda, advokát, Na poříčí 1047/26, Praha 1, Nové Město, 11000  
(210) O-574268

- (510) (35) administrativa, kancelářské práce, zejména služby, které zahrnují záznam, přepis, vypracování, kompilaci (shromáždění dokumentů), přenášení nebo systematizaci písemných sdělení, sekretářské služby, telefonní služby (vzkazy pro nepřítomné); (36) nemovitosti, zejména služby týkající se pronájmu nemovitostí a kanceláří; (38) spoje (komunikace), zejména prostřednictvím poštovních, faxových a e-mailových služeb.

(511) 35, 36, 38

(540)

**FLEXI OFFICE**

(592) Slovní

- (111) **391199**  
(220) 26.08.2021  
(320) 26.08.2021  
(442) 19.01.2022  
(151) 27.04.2022  
(730) **ELKAP s.r.o.**, Mezi vodami 1955/19, Praha 4, Modřany, 14300, CZ  
(210) O-574270  
(510) (11) acetylenové fléry, acetylenové fléry (polní hořáky), acetylenové generátory, acetylenové hořáky, akumulátory páry, atomové reaktory, Auerovy hořáky, automatické dopravníky na přepravu popela, automatické zavlažovací systémy, baterky (elektrické svítilny), bezpečnostní lampy, bezpečnostní příslušenství pro vodovodní a plynová zařízení a potrubí, bidety, cylindry k lampám, čelové svítilny, čisté komory (hygienická zařízení) deodorizační přístroje, ne pro osobní potřebu, destilační kolony, destilační přístroje, dezinfekční přístroje, dezinfekční přístroje pro lékařské účely, difuzéry světla, digestoře, domácí krby, držáky na plynové hořáky, dřezy, důlní lampy, elektrická chladicí zařízení, elektrická osvětlení na vánoční stromky, elektrická svítidla, elektrická topná tělesa, elektrická zařízení pro vaření ve vakuu (sous-vide), elektrické čokoládové fontány, elektrické fritézy, elektrické hmce, elektrické chladicí boxy, elektrické jogurtovače, elektrické kávovary, elektrické konvice, elektrické kuchyňské náčiní, elektrické lisy na tortily, elektrické ohříváče kojeneckých lahví, elektrické osvětlovací výbojky elektrické pamí hrnce, elektrické překapávače na kávu, elektrické příkrývky, ne pro lékařské účely, elektrické přístroje na přípravu placiček z tlučené rýže pro použití v domácnosti, elektrické radiátory, elektrické sušičky na ovoce, elektrické sušičky potravin, elektrické sušičky prádla, elektrické světelné zdroje (žárovky, zářivky), elektrické termonádoby, elektrické tlakové nádoby na vaření, elektrické tlakové vařiče, elektrické topné koberce, elektrické vaflovače, elektrické varné desky, elektrické ventilátory pro osobní potřebu, elektrické vinotéky, elektrické žárovky, elektricky vyhřívané nánovníky, elektricky vyhřívané oděvy, elektricky vyhřívané podušky, ne pro lékařské účely, elektricky vyhřívané ponožky, expanzní nádoby pro rozvody ústředního vytápění, filtrační zařízení do akvárií, filtry do klimatizací, filtry na přípravu pitné vody, fontány, fumigační přístroje, ne pro lékařské účely, generátory mikroubílek do koupelí, germicidní hořáky, germicidní lampy na čištění vzduchu, grilovací rožně, grily (kuchyňské spotřebiče), grily s otočným rožněm, hlavice pro radiátory (vozidel), horkovzdušná zařízení, horkovzdušné fritézy, horkovzdušné pistole, horkovzdušné trouby, hořáky, hořáky do lamp, hořáky pro kyslíko-vodíkový plamen, hořčiková vlákna, osvětlení, hydranty, hydroponické pěstební systémy, chladicí káde, chladicí komory, chladicí kontejnery, chladicí místnosti, chladicí nádoby, chladicí nádrže, chladicí přístroje, stroje a zařízení, chladicí pulty, chladicí skříně, chladicí vitríny, chladírenské místnosti, chladírenské přístroje a zařízení, chladničky, chromatografická zařízení pro průmyslové účely, ionizační přístroje na úpravu vzduchu nebo vody, kamna (topná zařízení), kapesní ohříváče, kapkovače, klimatizace pro vozidla, klimatizační přístroje, klimatizační zařízení, knoty pro petrolejová kamna, kohouty a kohoutky do potrubí, komínová hradítka, komínové klapky, komínové kouřovody, komínové ventilátory, konstrukční rámy pro trouby, kostry na stínidla, kotelní trubky pro vytápěcí zařízení, kotle, ne části strojů, koupací vany, koupelňové armatury, koupelňové instalace, koupelňové vodovodní armatury, kouřovody pro topné kotle, krby, kroužky pro potřeby vaření, křesadla, křesadlové zapalovače plynu, kuchyňské digestoře, kuchyňské sporáky, kulovitá stínidla do svítidel, laboratorní digestoře, laboratorní hořáky, laboratorní svítidla, lampiony, lampy na nehty, lávové kameny na grilování, lednice, chladicí zařízení a mrazáky na skladování pro zdravotnické účely, lihové hořáky, lihové kahany, lucerny, lucerny na svíčky, lustry, mikrovlnné trouby (zařízení na vaření), mikrovlnné trouby pro průmyslové účely, mrazáky, multifunkční hrnce, nahříváče na kulmy (k ondulaci vlasů) napařovače oděvů, objímky pro elektrická svítidla, obličejové sauny pro kosmetické účely, obloukové lampy, odpařovače, odsávací zařízení do kuchyní, odsolovací zařízení, odvlhčovače vzduchu, odvodušňovací ventily pro zařízení parního vytápění, ohřívací a chladicí

zařízení pro výdej teplých a studených nápojů, ohřívací pánve do postelí, ohřívače do postelí, ohřívače hrnků napájené z USB, ohřívače nohou, elektrické i neelektrické, ohřívače pro koupele, ohřívače rukou na USB, ohřívače talířů, ohřívače vody, olejová svítidla, olejové hořáky, opékače topinek, osvětlení pro akvária, osvětlovací přístroje a zařízení osvětlovací trubice, osvětlovací zařízení pro vozidla, osvětlovací zařízení pro vzdušné dopravní prostředky, osvětlovací zařízení vybavená elektroluminiscenčními diodami, otočné rozně, ozdobné fontány, parní kotle, ne části strojů, pasterizační zařízení, pece, ne laboratorní, pekařské trouby, perlátory, pisoáry, plynové hořáky, plynové kondenzátory, části strojů, plynové kotle, plynové lampy, pochodně, polymerizační zařízení, ponorné ohřívače, popelníky do topenišť, potápěčská světla, potrubí (části sanitárních zařízení), pouliční lampy, pračky plynů (části plynových zařízení), prádelní kotle, pražiče sladu, prostředky pro otlasnění pro vozidla (příslušenství ke světlům), přenosné parní lázně, přenosné parní sauny, přenosné toalety, přenosné výhňe, přístroje a stroje na čištění vody, přístroje a stroje na čištění vzduchu, přístroje a zařízení na ohřívání vzduchu, přístroje a zařízení na vaření, přístroje a zařízení na změkčování vody, přístroje na filtraci vody, přístroje na přípravu kuskusu, elektrické přístroje na sušení, přístroje na sušení krmiva, přístroje na víření vody, punčošky do lamp, radiátory (vytápění), reflektory pro vozidla, regulační a bezpečnostní příslušenství pro plynová potrubí, bezpečnostní příslušenství pro vodovodní zařízení, regulační příslušenství pro vodovodní a plynová zařízení a potrubí, rektifikační destilační věže, rekuperační výměníky, roštnice, rošty na pečení (kuchyňské spotřebiče), rozmrazovače pro vozidla, rozptylovače světla, sanitární přístroje a zařízení, saunová zařízení sauna, skleněná stínidla do svítidel, směrová světla pro jízdní kola, směšovací vodovodní baterie, solární pece, solární termální kolektory (vytápění), spirály (součásti destilačních, ohřívacích nebo chladičích instalací), splachovací nádrže, splachovací záchody, splachovací zařízení, splachovače, sporáky, spojiče vody, sprchové kouty, sprchy, sterilizátory, sterilizátory vody, sterilizátory vzduchu, stínidla pro lampy ve tvaru koule, stínidla pro svítidla lamp, stojací lampy, stomatologické pícky, stroje a přístroje na výrobu ledu, stroje na pečení chleba, stroje na přípravu chleba, stroje na přípravu zmrzliny, stropní svítidla, sušicí pece, sušicí přístroje a zařízení, světelné řetězy pro slavnostní dekorace, světla pro motocykly, světla pro vozidla, světlomety, svítící domovní čísla, svítidla, šamot pro kamna a krby, šamotové obklady pro kamna a krby, tepelná čerpadla, tepelné akumulátory, termofory, termostatické ventily (součásti vytápěcích zařízení), těsnění do vodovodních kohoutů a kohoutků, tlakové nádoby na vodu, toustovače, topná tělesa, topná tělesa do akvárií, topná tělesa do žehliček, topná zařízení, topná zařízení na pevná kapalná nebo plynná paliva, topné články, topné kotle, topné panely, trysky ke kohoutkům bránící rozstříku vodu, tvarovky pro kamna, pece a trouby, uhlíky do obloukových lamp, umyvadla (součásti hygienických zařízení) UV lampy, ne pro léčebné účely, vanové armatury, vany pro léčebné koupele, vany pro sedací koupele, varné desky, venkovní grily, ventilační (klimatizační) zařízení do vozidel, ventilátory (klimatizace), ventilátory (součásti klimatizačních zařízení), ventily pro regulaci úrovně hladiny v nádržích, vířivky vodovodní potrubí, vodovodní potrubí pro sanitární zařízení, vybavení do vypalovacích pecí (podstavce), vybavení pro teplovzdušné lázně, výdejníky dezinfekčních prostředků na toalety, vyhledávací reflektory, vyhledávací světlomety, vyhřívací zařízení na odmrazování autoskel, vyhřívané pulty, vyhřívané vitríny, výlevky, výměníky tepla, ne části strojů, vypalovací pece, výparníky, vysoušecí zařízení, vysoušeče rukou do umýváren, vysoušeče vlasů, vysoušeče vzduchu, vytápěcí desky, vytápěcí zařízení, vytápěcí zařízení do vozidel, vytvzrovací lampy, ne pro lékařské účely, zahradní grily, zahřívací lahve, záchodová sedátka, záchodové mísy, zapalovače plynu, zapalovače, zařízení na čištění odpadních vod, zařízení na čištění oleje, zařízení na čištění plynu, zařízení na čištění vody, zařízení na dehydrataci potravinového odpadu, zařízení na dezodoraci vzduchu, zařízení na filtraci vzduchu, zařízení na chlazení kapalin, zařízení na chlazení mléka, zařízení na chlazení nápojů, zařízení na chlazení tabáku, zařízení na chlazení vody, zařízení na chlazení vzduchu, zařízení na ohřívání lepidla (tavné pistole), zařízení na opalování (solární lůžka), zařízení na pražení, zařízení na pražení kávy, zařízení na pražení tabáku, zařízení na spalování odpadů, zařízení na sterilizaci knih, zařízení na sušení krmiva, zařízení na zpracování jaderného paliva a materiálů sloužících jako moderátory jaderné reakce, zařízení pro dodávku vody, zařízení pro hydromasáže, zařízení pro chlorování plaveckých bazénů, zařízení pro kapkové zavlažování, zařízení pro ohřev vody, zařízení pro přikládání do kotlů a pecí, zařízení pro přísun paliva do topných kotlů, zařízení pro přívod vody, zařízení pro rozvod vody, zařízení pro výrobu páry, zařízení řízeného spalování plynů v ropném průmyslu, zavlažovací stroje pro zemědělské účely, zvlhčovače vzduchu na radiátory ústředního vytápění, žárovky, žárovky pro směrová světla vozidel, žhavicí vlákna do elektrických svítidel; (37) antikoroziní nátěry pro vozidla,

antikoroziní úprava, asfaltování, bezpečnostní schránky (údržba a opravy), buldozery (pronájem), opětné cinování, čalounění, čalounické opravy, čištění (chemické), čištění automobilů, čištění budov (interiérů), čištění komínů, čištění nebo broušení pemzou, čištění oken, čištění šatstva, čištění ulic, demolice budov, deratizace, deštníky (opravy), dezinfekce, dláždění cest, doplňování kazet s tonerem, dozor nad stavbami, důlní těžba, hornictví, dveře a okna (instalace), elektrické spotřebiče (instalování a opravy), fotografické přístroje (opravy), hloubkové ropné vrty nebo vrty zemního plynu, kahany (údržba a opravy), hubení škůdců, s výjimkou pro zemědělské účely, hudební nástroje (restaurování), chladičí zařízení (instalace a opravy), informace o opravách, instalace dveří a oken, izolování proti vlhkosti, izolování staveb, kancelářské stroje a zařízení (montáž, údržba a opravy), kominické služby, konzultace ve stavebnictví, kotle (čištění a opravy), kožesíny (údržba, čištění a opravy), kuchyňská zařízení (montáž), kůže (údržba, čištění a opravy), lakování, glazurování, leštění vozidel, letadla (údržba a opravy), loď (stavba), malování a natírání (interiérů a exteriérů), mandlování, mazání vozidel, montáže lešení, motorová vozidla (údržba a opravy), mytí dopravních prostředků, nabíjení akumulátoru vozidla, nábytek (údržba), nože (ostření a broušení), nýtování, obnova motorů použitých nebo částečně zničených, obnova strojů použitých nebo částečně zničených, obuv (opravy), odrušování elektrických přístrojů, oprava šatstva, opravy hodin, informace o opravách, opravy bezpečnostních zámků, opravy vedení elektrického proudu, pece (montáž a opravy), pískování, montáž, údržba a opravy počítačové vybavení, podmořské opravy, podmořské stavitelství, pokrývačské služby (práce), poplašné systémy (alarmy) proti vloupání (instalace a opravy), povrchová těžba, povrchové čištění budov (fasád, vnějších ploch), požární hlásiče (instalace a opravy), praní plenek, praní prádla, praní, promítací přístroje (opravy a údržba), pronájem bagrů a rypadel, pronájem čistících strojů, pronájem drenážních čerpadel, pronájem praček, pronájem stavebních strojů a zařízení, protektorování pneumatik, přístavní hráze (stavby), přístavy (stavby), půjčovna jeřábů (stavební zařízení), půjčování silničních zametacích strojů, pumpy a čerpadla (opravy), reklamní tabule (malování nebo opravy), restaurování nábytku, restaurování uměleckých děl, servisní stanice vozidel (doplňování paliva a údržba), sklady (stavy a opravy), slunečníky (opravy), stavby (izolace), stavby a údržba ropovodů, stavby továren, stavební dozor, stavební informace, stavebnictví, stavitelství, stroje (montáž, údržba a opravy), štukování, sádrování, tapetování, telefony (instalace a opravy), topná zařízení (montáž a opravy), trezory (údržba a opravy), truhlářské služby, údržba plaveckých bazénů, úklid interiérů (budov), utěšňování (tmelení) budov (služby), vozidla (ošetřování antikoroziním nátěrem), vozidla (údržba), vrtání studní, vulkanizace pneumatik (opravy), výroba sněhu (umělého), výstavba obchodních stánek a obchodů, výtahy (montáž a opravy), vyvažování pneumatik, zavlažovací zařízení (instalace a opravy), zednické služby; (42) analýza vody, analýzy chemické, analýzy těžby ropných polí, architektonické poradenství, architektura, badání podmořské, biologický výzkum, cloudové výpočetní systémy, dálkové sledování počítačových systémů, dárkové balení, digitalizace dokumentů (skenování), elektronické ukládání dat, energetický audit, expertízy, fyzikální (výzkum), geodézie, geologické expertízy, geologický výzkum a průzkum, grafologie, hodnocení dřeva na stojato, hodnocení kvality vlny, hosting webových stránek, chemický výzkum, instalace počítačových programů, interiérová výtvarba, inženýrské práce (expertízy), kalibrování (měření), kartografické služby, klinické studie, kontrola kvality, kontrola ropných věží, konzultace v oblasti počítačového softwaru, konzultace v oblasti úspor energie, konzultace v oblasti webového designu, konzultační služby v oblasti informačních technologií, kopírování počítačových programů, laboratorní (vědecké) služby, meteorologické informace, navrhování obalů, obalový design, obnova počítačových dat (regenerace), oděvní návrhářství, ochrana životního prostředí (výzkum), ověřování pravosti uměleckých děl, plánování městské výstavby, počítače (pronájem), počítačové programování, počítačové systémové analýzy, poradenství v oblasti navrhování a vývoje počítačového hardware, podmořský výzkum, poskytování informací o výpočetní technice a programování přes webové stránky, poskytování vědeckých informací, rad a konzultací ve vztahu k uhlíkovým kompenzacím, poskytování vyhledávacích pro internet, stavební projekce, projektová činnost, studie technických projektů, pronájem počítačového serveru (serverhosting), pronájem počítačového software, pronájem webových serverů, průmyslový design, průzkum (ropný), předpověď počasí, přenos dat nebo dokumentů z fyzických nosičů na elektronické nosiče, převod (konverze) dat a počítačových programů (ne fyzický), ropné věže (testování), služby v oblasti chemie, služby v oblasti ochrany proti počítačovým virům, software jako služba (SaaS), technický průzkum, textil (zkoušení), tvorba správy webových stránek (pro třetí osoby), tvorba počítačových systémů, tvorba software (počítačových programů), údržba počítačových programů,

umělecký design, umělý déšť (vytvoření), umístování webových stránek, vědecký výzkum, technické kontroly vozidel, vývoj a výzkum nových výrobků (pro jiné), výzdoba interiérů, výzkum bakteriologický, výzkum v oblasti kosmetiky, výzkum v oboru strojírenství, výzkum v oblasti ochrany životního prostředí, zálohování externí, zeměměřičství, zkoušky materiálů.

(511) 11, 37, 42  
(540)



(593) Obrazová

(111) **391200**

(220) 13.09.2021  
(320) 13.09.2021  
(442) 19.01.2022  
(151) 27.04.2022

(730) **Prade Petr Ing.**, Koněvova 2153/227, Praha 3, Žižkov, 13000, CZ  
(740) PROPATENT, JUDr. Matěj Sedláček, Pod Pekařkou 107/1, Praha 4, Podolí, 14700

(210) O-574628

(510) (6) kovové vodovodní potrubí a jeho součástí, patřící do třídy 6, jmenovitě rozdělovací kusy, spojky, spojovací kroužky, spojky pro trubky, spojovací kolena, ventily, kovové výztuže, kovové úchytky, kovové armatury, kovové odtokové sifony, odtokové trubky, odtokové soupravy, kovové příslušenství a doplňky do koupelen, kovová madla a úchyty pro vany, sprchové hadice, trubice, hlavice a nástavce; (11) koupelnové instalace, sanitární zařízení a přístroje, sanitární výrobky, sanitární keramika, sanitární rozvody a jejich součástí, jmenovitě potrubí (součást hygienických zařízení), koupelové armatury, armatury pro vany, armatury pro sanitární rozvody, vodovodní potrubí, tvarovky pro sanitární rozvody v rámci této třídy, instalační materiál pro vany a sprchové kouty, kohoutky pro potrubí, vodovodní těsnění (kroužkové), zařízení pro filtraci, rozvod a ohřívání vody, přístroje pro klimatizaci, chlazení, topení, osvětlení, vodovodní zařízení, zařízení koupelen - přístroje pro topení a sušení, bojleru plynové, vodovodní baterie, sprchové hlavice, hlavové sprchy, sprchové soupravy, koupelnové obklady, kohouty a kohoutky, dřez, výlevky, topení, radiátory, koupelnové radiátory, příslušenství topení, příslušenství radiátorů, koupací vany, umyvadla, skleněná umyvadla, lázeňské vany, plastové vany, lázeňské vybavení (teplovzdušné lázně), vany pro sedací koupele, vanové zařízení, sprchy, sprchové kouty, sprchovací kabiny, vany, sprchové kouty s vaničkou, dveře sprchových koutů, hydromasážní panely, hydromasážní systémy, hydromasážní vany, bazény, sauny, vířivky, relaxační spa, masážní vany, infrasauny, zařízení pro sauny, zařízení pro sušení rukou, vanové zástěny, pisoáry, splachovací zařízení, splachovače, záchodové mísy, záchody splachovací, záchody přenosné, záchodová sedátka, bidety, záchody, závěsné záchody, závěsné bidety, WC moduly, WC moduly vestavné, dezinfekční dávkovače pro toalety, osvětlení, náladové osvětlení LED, bezpečnostní osvětlení, bodové reflektory, elektrické svíčky, LED svítidla, lustry, podvodní led svítidla, světelné lišty, zařízení na solární opalování; (17) potrubí a trubky z umělých hmot, těsnění potrubí, tmelové těsnění, nekovové ohebné trubky, nekovové výztuže pro potrubí, gumové a plastové těsnění a ucpávací materiály, spojovací materiály, spárovací hmoty, penetrace a silikony, nekovové objímky na potrubí, nekovové ohebné hadice, nekovové armatury, nekovové tlakové potrubí, potrubí spádové a trubky pevné nekovové, nekovové trubky pro drenáže, nekovové vodovodní trubky, ventily drenážních trubek (kromě ventilů kovových a z umělých hmot), nekovové tvarovky v rámci této třídy, nekovové obklady a dlažba, dlaždice, obklady, dlaždice a obklady betonové, kamenné, dřevěné, mramorové, dveře, dveřní rámy, okna a okenní kryty (ne kovové), keramické obklady a dlažby; (20) nábytek, rámy, koupelnový nábytek, úchytky pro trubky z umělých hmot, ventily z umělých hmot (vodovodní), zrcadla, zrcadla s osvětlením, kosmetická zrcátka, umyvadlové skříňky, nekovová madla do vany, nekovové věšáky a háčky, skříně, koupelnové skříně, košíky do sprchy, poličky do sprchy, držáky, háčky, držáky toaletního papíru, držáky na ručníky a osušky, držáky na ručníky otočné, poličky na ručníky, boxy na papírové kapesníky; držáky na skleničky, držáky na toaletní kartáčky, držáky sprchových hlavice, náčiní a nádoby určené pro koupelny v rámci této třídy, noční nádoby, držáky (na mýdlo, papírových ručníků, toaletního papíru), koše na odpadky, pouzdra na mýdlo, schránky papírových ručníků, zásobníky (na mýdlo, papírových ručníků, toaletního papíru), dávkovače (mýdla, papírových ručníků, toaletního papíru), sušáky na prádlo, držáky ručníků, držáky osušek, koše na odpadky, pouzdra, schránky, skleněná a porcelánové výrobky určené pro užití v koupelně, štětky na čištění záchodů, koupelnové předložky, rohože a rohožky, protiskluzové podložky do van a sprchových koutů, podložky, protiskluzové podložky do vany, tapety, podlahové krytiny, linoleum, koberce; (42) služby v oblasti designu koupelen, kuchyní, interiérů a interiérů, koupelnová, kuchyňská a interiérová studia, navrhování a realizace koupelen, kuchyní, exteriérů a interiérů, navrhování a realizace wellness, bazénů, saun, spa, ochlazovacích přírodních bazének a zahradních jezírek, poradenské služby vztahující se k plánování objektů, příprava architektonických plánů, příprava architektonických projektů, příprava posudků týkajících se architektury, vypracování plánů domů, architektonické a inženýrské služby, příprava

poličky na ručníky, boxy na papírové kapesníky; držáky na skleničky, držáky na toaletní kartáčky, držáky sprchových hlavice; (21) náčiní a nádoby určené pro koupelny v rámci této třídy, noční nádoby, držáky (na mýdlo, papírových ručníků, toaletního papíru), koše na odpadky, pouzdra na mýdlo, schránky papírových ručníků, zásobníky (na mýdlo, papírových ručníků, toaletního papíru), dávkovače (mýdla, papírových ručníků, toaletního papíru), sušáky na prádlo, držáky ručníků, držáky osušek, koše na odpadky, pouzdra, schránky, skleněná a porcelánové výrobky určené pro užití v koupelně, štětky na čištění záchodů; (35) maloobchodní a velkoobchodní prodej sanitární techniky, reklamní, inzertní a propagační činnost, pořádání veletrhů pro reklamní a obchodní účely, online prodej, provozování e-shopu, internetový prodej výrobků a maloobchodní a velkoobchodní prodej v oblasti následujících výrobků: kovové vodovodní potrubí a jeho součástí, patřící do třídy 6, jmenovitě rozdělovací kusy, spojky, spojovací kroužky, spojky pro trubky, spojovací kolena, ventily, kovové výztuže, kovové úchytky, kovové armatury, kovové odtokové sifony, odtokové trubky, odtokové soupravy, kovové příslušenství a doplňky do koupelen, kovová madla a úchyty pro vany, sprchové hadice, trubice, hlavice a nástavce, koupelnové instalace, sanitární zařízení a přístroje, sanitární výrobky, sanitární keramika, sanitární rozvody a jejich součástí, jmenovitě potrubí (součást hygienických zařízení), koupelové armatury, armatury pro vany, armatury pro sanitární rozvody, vodovodní potrubí, tvarovky pro sanitární rozvody v rámci této třídy, instalační materiál pro vany a sprchové kouty, kohoutky pro potrubí, vodovodní těsnění (kroužkové), zařízení pro filtraci, rozvod a ohřívání vody, přístroje pro klimatizaci, chlazení, topení, osvětlení, vodovodní zařízení, zařízení koupelen - přístroje pro topení a sušení, bojleru plynové, vodovodní baterie, sprchové hlavice, hlavové sprchy, sprchové soupravy, koupelnové obklady, kohouty a kohoutky, dřez, výlevky, topení, radiátory, koupelnové radiátory, příslušenství topení, příslušenství radiátorů, koupací vany, umyvadla, skleněná umyvadla, lázeňské vany, plastové vany, lázeňské vybavení (teplovzdušné lázně), vany pro sedací koupele, vanové zařízení, sprchy, sprchové kouty, sprchovací kabiny, vany, sprchové kouty s vaničkou, dveře sprchových koutů, hydromasážní panely, hydromasážní systémy, hydromasážní vany, bazény, sauny, vířivky, relaxační spa, masážní vany, infrasauny, zařízení pro sauny, zařízení pro sušení rukou, vanové zástěny, pisoáry, splachovací zařízení, splachovače, záchodové mísy, záchody splachovací, záchody přenosné, záchodová sedátka, bidety, záchody, závěsné záchody, závěsné bidety, WC moduly, WC moduly vestavné, dezinfekční dávkovače pro toalety, osvětlení, náladové osvětlení LED, bezpečnostní osvětlení, bodové reflektory, elektrické svíčky, LED svítidla, lustry, podvodní led svítidla, světelné lišty, zařízení na solární opalování, potrubí a trubky z umělých hmot, těsnění potrubí, tmelové těsnění, nekovové ohebné trubky, nekovové výztuže pro potrubí, gumové a plastové těsnění a ucpávací materiály, spojovací materiály, spárovací hmoty, penetrace a silikony, nekovové objímky na potrubí, nekovové ohebné hadice, nekovové armatury, nekovové tlakové potrubí, potrubí spádové a trubky pevné nekovové, nekovové trubky pro drenáže, nekovové vodovodní trubky, ventily drenážních trubek (kromě ventilů kovových a z umělých hmot), nekovové tvarovky v rámci této třídy, nekovové obklady a dlažba, dlaždice, obklady, dlaždice a obklady betonové, kamenné, dřevěné, mramorové, dveře, dveřní rámy, okna a okenní kryty (ne kovové), keramické obklady a dlažby, nábytek, rámy, koupelnový nábytek, úchytky pro trubky z umělých hmot, ventily z umělých hmot (vodovodní), zrcadla, zrcadla s osvětlením, kosmetická zrcátka, umyvadlové skříňky, nekovová madla do vany, nekovové věšáky a háčky, skříně, koupelnové skříně, košíky do sprchy, poličky do sprchy, držáky, háčky, držáky toaletního papíru, držáky na ručníky a osušky, držáky na ručníky otočné, poličky na ručníky, boxy na papírové kapesníky; držáky na skleničky, držáky na toaletní kartáčky, držáky sprchových hlavice, náčiní a nádoby určené pro koupelny v rámci této třídy, noční nádoby, držáky (na mýdlo, papírových ručníků, toaletního papíru), koše na odpadky, pouzdra na mýdlo, schránky papírových ručníků, zásobníky (na mýdlo, papírových ručníků, toaletního papíru), dávkovače (mýdla, papírových ručníků, toaletního papíru), sušáky na prádlo, držáky ručníků, držáky osušek, koše na odpadky, pouzdra, schránky, skleněná a porcelánové výrobky určené pro užití v koupelně, štětky na čištění záchodů, koupelnové předložky, rohože a rohožky, protiskluzové podložky do van a sprchových koutů, podložky, protiskluzové podložky do vany, tapety, podlahové krytiny, linoleum, koberce; (42) služby v oblasti designu koupelen, kuchyní, exteriérů a interiérů, koupelnová, kuchyňská a interiérová studia, navrhování a realizace koupelen, kuchyní, exteriérů a interiérů, navrhování a realizace wellness, bazénů, saun, spa, ochlazovacích přírodních bazének a zahradních jezírek, poradenské služby vztahující se k plánování objektů, příprava architektonických plánů, příprava architektonických projektů, příprava posudků týkajících se architektury, vypracování plánů domů, architektonické a inženýrské služby, příprava

technických zpráv, stavební návrhy, příprava zpráv z oblasti designu, kreslení stavebních plánů, služby v oblasti designu interiérů a exteriérů, návrh exteriérů budov, vyhotovení prováděcí dokumentace, poradenské služby týkající se navrhování jezírek.

(511) 6, 11, 17, 19, 20, 21, 35, 42

(540)

**DORINT**

(592) Slovní

(111) **391201**

(220) 17.09.2021

(320) 17.09.2021

(442) 19.01.2022

(151) 27.04.2022

(730) **fruvia s.r.o.**, 161, Bzová, 26743, CZ

(740) **GRAFART STUDIO**, s. r. o., Náměstí 87, Žebrák, 26753

(210) O-574702

(510) (29) sušené ovoce a zelenina, želé, džemy, kompoty; (30) cukrovinky; (31) zrna a semena surová nebo nezpracovaná, čerstvé ovoce, zelenina, bylinky.

(511) 29, 30, 31

(540)

**FRUVIA**

(592) Slovní

(111) **391202**

(220) 22.09.2021

(320) 22.09.2021

(442) 19.01.2022

(151) 27.04.2022

(730) **Hauptman Daniel**, Bubenská 412/7, Praha 7, Holešovice, 17000, CZ

(210) O-574780

(591) Barevná

(510) (9) elektronické noviny ke stažení; (16) časopisy, noviny, noviny velkého formátu; (20) stojany na noviny.

(511) 9, 16, 20

(540)

**PRAŽSKÉ**  
**LISTY** magazín

(593) Obrazová

(111) **391203**

(220) 22.09.2021

(320) 22.09.2021

(442) 19.01.2022

(151) 27.04.2022

(730) **Egoé base s.r.o.**, 519, Bilovice, 68712, CZ

(740) **Jan Drozd**, Potoky 552, Zlín, 76001

(210) O-574791

(510) (2) barvy, nátěry, laky, konzervační přípravky proti korozi a proti deterioraci dřeva, barviva, inkousty pro tisk, značkování a rytecké práce, přírodní pryskyřice v surovém stavu, lístkové a práškové kovy pro použití při malování, dekorování, tisku a v umění; (6) obecné kovy a jejich slitiny, rudy, kovové materiály pro stavebnictví a konstrukce, přenosné kovové budovy, neelektrické kabely a dráty z obecných kovů; drobné kovové železářské výrobky, kovové kontejnery pro skladování nebo přepravu, sejfy; (7) stroje, a to brousící stroje, dřevoobráběcí stroje a elektrické stroje na sváření, obráběcí stroje, motorem poháněné nástroje a motorem poháněná nářadí, motory (s výjimkou motorů pro pozemní vozidla), spojky pro stroje a součásti strojních převodů (s výjimkou spojek a součástí převodů pro pozemní vozidla), zemědělské nástroje, kromě ručních nástrojů poháněných ručně, lihně pro vejce, výdejní automaty; (8) ruční nářadí a

nástroje (na ruční pohon), přístroje, sečné a bodné zbraně, břitvy, žiletky a holicí strojky; (9) přístroje a nástroje vědecké, výzkumné, námořní, geodetické, fotografické, kinematografické, audiovizuální, optické, přístroje pro vážení, měření, signalizaci, detekci, testování, inspekci, záchranu a výukové, zařízení a nástroje pro záznam, převod, reprodukci nebo zpracování zvuku, obrazu nebo dat, média se záznamem a stahovatelná média, počítačový software, prázdní digitální nebo analogová záznamová a úložná média, mechanismy pro zařízení uváděna do chodu vhozením mincí, registrační poklady, výpočetní zařízení, počítače a periferní zařízení počítačů, potápěčské obleky, potápěčské masky, špunty do uší pro potápěče, nosní klipsy pro potápěče a plavce, potápěčské rukavice, dýchací přístroje pro plavání pod vodou, hasicí přístroje; (11) zařízení a instalace na sušení, ventilaci, rozvod vody a zařízení pro sanitární účely; (12) vozidla, dopravní prostředky pro pohyb na zemi, vodě nebo vzduchem; (16) papír a lepenka, tiskárenské výrobky, potřeby pro vazbu knih, fotografie, kancelářské potřeby s výjimkou nábytku, papírenské zboží, a to adresáře, papírové architektonické modely, balící papír, brožury, brožurky, časopisy, desky na dokumenty, dopisní papír, dřevitá lepenka, dřevitý papír, karty (nikoli na hraní), katalogy, knihy, krabice z papíru nebo lepenky, lepenka, letáky, lístky, listy papíru, manuály (návodů), noviny, obálky, papírové obaly, papírové obaly na květináče, prospekty, reklamní tabule z papíru nebo lepenky, sáčky (obálky, váčky) z papíru nebo plastických hmot na balení, samolepky, papírové šablony, výplňové balící materiály z papíru nebo lepenky, vývěsní štíty z papíru nebo lepenky, lepidla pro kancelářské potřeby nebo pro domácnost, potřeby pro rýsování a kreslení a potřeby pro umělce, malířské štětky, instruktážní a výukové materiály, plastové archy, fólie a sáčky pro balení a obaly, tiskařské typy, štočky; (17) kaučuk, gutaperča, guma, azbest, slída, nezpracované a jako polotovary a jejich náhražky, plastické hmoty a pryskyřice v extrudované formě pro použití ve výrobě, těsnicí, ucpávací a izolační materiály, ohebná nekovová potrubí, trubky a hadice; (19) materiály, ne z kovu, pro stavebnictví a konstrukci, neohebné trubky, ne z kovu, pro stavebnictví, asfalt, dehet a živice, přenosné stavby, ne z kovu, pomníky ne z kovu; (20) nábytek, zrcadla, rámy obrazů, nádoby na skladování a přepravu, ne z kovu, kosti, rohovina, velrybí kostice a perleť, v surovém stavu nebo částečně zpracované, mušle, lastury, ulity, mořská pěna, jantar; (21) domácí a kuchyňské potřeby a nádoby, nádobí na vaření a nádobí na stolování, s výjimkou vidliček, nožů a lžic, hřebeny a mycí houby, kartáče (s výjimkou malířských štětců), materiály pro výrobu kartáčů, pomůcky pro čištění, sklo v surovém stavu nebo částečně zpracované, kromě stavebního skla, výrobky ze skla, porcelánu a kameniny; (24) textilie a náhražky textilií, bytový textil, textilní nebo plastové záclony a závěsy; (25) oděvy, obuv, pokrývky hlavy; (28) hry, hračky a výrobky určené ke hraní, zařízení na videohry, cvičební a sportovní potřeby, vánoční ozdoby; (33) alkoholické nápoje (s výjimkou pív), alkoholové přípravky pro přípravu nápojů; (35) propagační činnost, reklama, řízení, organizace a administrativa obchodní činnosti, kancelářské práce; (37) stavebnictví, instalace a opravy, a to instalace a opravy prvků městského mobiliáře, mobiliáře dopravních staveb, zahradního mobiliáře, nábytku, kempingových autovestavě, autobusových, nádražních a dopravních přístřešků, protihlukových stěn, zastřešení autobusových a železničních zastávek, instalace a opravy izolace budov, lešení a cedulí, opravy čalounění, instalace a opravy slunečníků a obchodních stánků, důlní těžba, těžba ropy a zemního plynu; (39) doprava, balení a skladování zboží, organizování cest; (40) zpracování materiálů, a to různých druhů kovů, dřeva, plastů a kamene, recyklace odpadu, čištění vzduchu a vody, tisk, konzervování potravin a nápojů, barvení látek, kůže, kovů, dřeva, plastů a kamene, broušení kovů, dřeva, plastů a kamene, hoblování kovů, dřeva, plastů a kamene, konečná úprava papíru, odlévání kovů, odstraňování povrchových úprav kovů, dřeva, plastů a kamene, pískování, pokovování, prošívání, řezání kovů, dřeva, plastů a kamene, svařování; (41) výchova, vzdělávání, zábava, sportovní a kulturní aktivity; (43) služby zajišťující stravování a nápoje, dočasné ubytování.

(511) 2, 6, 7, 8, 9, 11, 12, 16, 17, 19, 20, 21, 24, 25, 28, 33, 35, 37, 39, 40, 41, 43  
(540)

**EGOÉ**  
Nápady dělají produkty

(593) Obrazová

(111) **391204**

(220) 22.09.2021

(320) 22.09.2021

(442) 19.01.2022

(151) 27.04.2022

(730) **Egoē base s.r.o.**, 519, Bílovice, 68712, CZ

(740) Jan Drozd, Potoky 552, Zlín, 76001

(210) O-574792

(510) (2) barvy, nátěry, laky, konzervační přípravky proti korozi a proti deterioraci dřeva, barviva, inkousty pro tisk, značkování a rytecké práce, přírodní pryskyřice v surovém stavu, lístkové a práškové kovy pro použití při malování, dekorování, tisku a v umění; (6) obecné kovy a jejich slitiny, rudy, kovové materiály pro stavebnictví a konstrukce, přenosné kovové budovy, neelektrické kabely a dráty z obecných kovů; drobné kovové železářské výrobky, kovové kontejnery pro skladování nebo přepravu, sejfy; (7) stroje, a to brousící stroje, dřevobráběcí stroje a elektrické stroje na sváření, obráběcí stroje, motorem poháněné nástroje a motorem poháněná nářadí, motory (s výjimkou motorů pro pozemní vozidla), spojky pro stroje a součásti strojních převodů (s výjimkou spojek a součástí převodů pro pozemní vozidla), zemědělské nástroje, kromě ručních nástrojů poháněných ručně, líhne pro vejce, výdejní automaty; (8) ruční nářadí a nástroje (na ruční pohon), příbory, sečné a bodné zbraně, břitvy, žiletky a holící strojky; (9) přístroje a nástroje vědecké, výzkumné, námořní, geodetické, fotografické, kinematografické, audiovizuální, optické, přístroje pro vážení, měření, signalizaci, detekci, testování, inspekci, záchranu a výukové, zařízení a nástroje pro záznam, převod, reprodukci nebo zpracování zvuku, obrazu nebo dat, média se záznamem a stahovatelná média, počítačový software, prázdní digitální nebo analogová záznamová a úložná média, mechanismy pro zařízení uváděna do chodu vhozením mincí, registrační poklady, výpočetní zařízení, počítače a periferní zařízení počítačů, potápěčské obleky, potápěčské masky, špunty do uší pro potápěče, nosní klipsy pro potápěče a plavce, potápěčské rukavice, dýchací přístroje pro plavání pod vodou, hasící přístroje; (11) zařízení a instalace na sušení, ventilaci, rozvod vody a zařízení pro sanitární účely; (12) vozidla, dopravní prostředky pro pohyb na zemi, vodě nebo vzduchem; (16) papír a lepenka, tiskárenské výrobky, potřeby pro vazbu knih, fotografie, kancelářské potřeby s výjimkou nábytku, papírenské zboží, a to adresáře, papírové architektonické modely, balící papír, brožury, brožurky, časopisy, desky na dokumenty, dopisní papír, dřevitá lepenka, dřevitý papír, karty (nikoli na hraní), katalogy, knihy, krabice z papíru nebo lepenky, lepenka, letáky, lístky, listy papíru, manuály (návody), noviny, obálky, papírové obaly, papírové obaly na květináče, prospekty, reklamní tabule z papíru nebo lepenky, sáčky (obálky, váčky) z papíru nebo plastických hmot na balení, samolepky, papírové šablony, výplňové balící materiály z papíru nebo lepenky, vývěsní štíty z papíru nebo lepenky, lepidla pro kancelářské potřeby nebo pro domácnost, potřeby pro rýsování a kreslení a potřeby pro umělce, malířské štetce, instruktážní a výukové materiály, plastové archy, fólie a sáčky pro balení a obaly, tiskařské typy, štočky; (17) kaučuk, gutaperča, guma, azbest, slída, nezpracované a jako polotovary a jejich náhražky, plastické hmoty a pryskyřice v extrudované formě pro použití ve výrobě, těsnicí, ucpávací a izolační materiály, ohebná nekovová potrubí, trubky a hadice; (19) materiály, ne z kovu, pro stavebnictví a konstrukci, neohebné trubky, ne z kovu, pro stavebnictví, asfalt, dehet a živice, přenosné stavby, ne z kovu, pomníky ne z kovu; (20) nábytek, zrcadla, rámy obrazů, nádoby na skladování a přepravu, ne z kovu, kosti, rohovina, velrybí kostice a perleť, v surovém stavu nebo částečně zpracované, mušle, lastury, ulity, mořská pěna, jantar; (21) domácí a kuchyňské potřeby a nádoby, nádobí na vaření a nádobí na stolování, s výjimkou vidliček, nožů a lžic, hřebeny a mycí houby, kartáče (s výjimkou malířských štětů), materiály pro výrobu kartáčů, pomůcky pro čištění, sklo v surovém stavu nebo částečně zpracované, kromě stavebního skla, výrobky ze skla, porcelánu a kameniny; (24) textilie a náhražky textilií, bytový textil, textilní nebo plastové záclony a závěsy; (25) oděvy, obuv, pokrývky hlavy; (28) hry, hračky a výrobky určené ke hraní, zařízení na videohry, cvičební a sportovní potřeby, vánoční ozdoby; (33) alkoholické nápoje (s výjimkou pív), alkoholové přípravky pro přípravu nápojů; (35) propagační činnost, reklama, řízení, organizace a administrativa obchodní činnosti, kancelářské práce; (37) stavebnictví, instalace a opravy, a to instalace a opravy prvků městského mobiliáře, mobiliáře dopravních staveb, zahradního mobiliáře, nábytku, kempingových autovestavb, autobusových, nádražních a dopravních přístřešků, protihlukových stěn, zastřešení autobusových a železničních zastávek, instalace a opravy izolace budov, lešení a cedulí, opravy čalounění, instalace a opravy slunečníků a obchodních stánků, důlní těžba, těžba ropy a zemního plynu; (39) doprava, balení a skladování zboží, organizování cest; (40) zpracování materiálů, a to různých druhů kovů,

dřeva, plastů a kamene, recyklace odpadu, čištění vzduchu a vody, tisk, konzervování potravin a nápojů, barvení látek, kůže, kovů, dřeva, plastů a kamene, broušení kovů, dřeva, plastů a kamene, hoblování kovů, dřeva, plastů a kamene, konečná úprava papíru, odlévání kovů, odstraňování povrchových úprav kovů, dřeva, plastů a kamene, pískování, pokovování, prošívání, řezání kovů, dřeva, plastů a kamene, svařování; (41) výchova, vzdělávání, zábava, sportovní a kulturní aktivity; (43) služby zajišťující stravování a nápoje, dočasné ubytování.

(511) 2, 6, 7, 8, 9, 11, 12, 16, 17, 19, 20, 21, 24, 25, 28, 33, 35, 37, 39, 40, 41, 43  
(540)

**EGOĚ**  
Ideas Make Products

(593) Obrazová

(111) **391205**

(220) 22.09.2021

(320) 22.09.2021

(442) 19.01.2022

(151) 27.04.2022

(730) **Purgert Angelo**, Kodymova 2538/10, Praha 5, Stodůlky, 15800, CZ

**Purgertová Šárka Mgr.**, Kodymova 2538/10, Praha 5, Stodůlky, 15800, CZ

(740) Angelo Purgert, Kodymova 2538/10, Praha 5, Stodůlky, 15800

(210) O-574796

(510) (35) reklamní, marketingové a propagační služby; (41) pořádání kulturních akcí.

(511) 35, 41

(540)



(593) Obrazová

(111) **391206**

(220) 24.09.2021

(320) 24.09.2021

(442) 19.01.2022

(151) 27.04.2022

(730) **TERZET spol. s r.o.**, Na Vyhlídce 1043, Liberec, Liberec XIV-Ruprechtice, 46014, CZ

(740) Mgr. Lucia Ježková, Na strži 2102/61a, Praha 4, Krč, 14000

(210) O-574836

(510) (7) stroje na broušení čepelí a nožů, kartáče, dláta, sklíčidla, vrtné korunky, vrtací hlavy, čerpadla, brusné kameny, pilové listy, řezné nástroje, vodící zařízení, potrubí na odsávání prachu, brusné listy, disky a pásy, pilové stolice a pracovní stoly, vše předcházející jako části strojů, čistící zařízení, vrtací stroje, elektrické vrtačky, mechanicky ovládané ruční mechanické nářadí včetně pil, frézek, hoblovek, vrtaček, šroubováků, sešíváček a hřebíkových sbíječek, pneumatických kladiv, úhlových brusek, listových, pásových a diskových pískovačů, elektrických nožů, foukací a vakuové

stroje pro odčerpávání prachu, nátěrové stroje, elektrické stříhačky, řezací, brusné, hoblovací, rozměňovací stroje a soustruhy; (8) mechanické nářadí, ruční nástroje, dláta, ruční nářadí; (9) kabely, truhlářská pravítka a měřítka, ochranné oděvy, obličejové masky, štítky a ochranné brýle, elektrické zapalovače pro hořáky, elektrická a optická vodící zařízení a zařízení na měření vzdáleností pro použití s mechanickým nářadím; (37) pronájem nářadí, opravářský servis pro nářadí.

(511) 7, 8, 9, 37

(540)

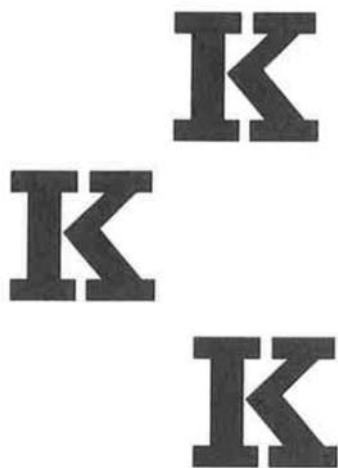

(593) Obrazová

(111) **391207**

(220) 24.09.2021

(320) 24.09.2021

(442) 19.01.2022

(151) 27.04.2022

(730) **TERZET spol. s r.o.**, Na Vyhliďce 1043, Liberec, Liberec XIV-Ruprechtice, 46014, CZ

(740) Mgr. Lucie Ježková, Na strži 2102/61a, Praha 4, Krč, 14000

(210) O-574838

(510) (7) stroje na broušení čepelí a nožů, kartáče, dláta, sklíčidla, vrtné korunky, vrtací hlavy, čerpadla, brusné kameny, pilové listy, řezné nástroje, vodící zařízení, potrubí na odsávání prachu, brusné listy, disky a pásy, pilové stolice a pracovní stoly, vše předcházející jako části strojů, čistící zařízení, vrtací stroje, elektrické vrtačky, mechanicky ovládané ruční mechanické nářadí včetně pil, frézek, hoblovek, vrtaček, šroubováků, sešivaček a hřebíkových sbíječek, pneumatických kladiv, úhlových brusek, listových, pásových a diskových pískovačů, elektrických nožů, foukací a vakuové stroje pro odčerpávání prachu, nátěrové stroje, elektrické stříhačky, řezací, brusné, hoblovací, rozměňovací stroje a soustruhy; (8) mechanické nářadí, ruční nástroje, dláta, ruční nářadí; (9) kabely, truhlářská pravítka a měřítka, ochranné oděvy, obličejové masky, štítky a ochranné brýle, elektrické zapalovače pro hořáky, elektrická a optická vodící zařízení a zařízení na měření vzdáleností pro použití s mechanickým nářadím; (37) pronájem nářadí, opravářský servis pro nářadí.

(511) 7, 8, 9, 37

(540)

**3K Tools**

(592) Slovní

(111) **391208**

(220) 27.09.2021

(320) 27.09.2021

(442) 19.01.2022

(151) 27.04.2022

(730) **Totek Jan Bc.**, č. p. 298, Žeranovice, 76901, CZ

(740) Patentová a známková kancelář, Ing. Jaromír Píkrýl, Včelín 1161, Hulín, 76824

(210) O-574858

(510) (4) palivové dřevo, dřevěné uhlí; (19) nekovové stavební a konstrukční materiály a prvky, dřevo, dřevotřískas, dřevěné stavební prvky, řezivo, dřevěné truhlářské výrobky k použití na stavbách; (20) dřevořezby, dřevěné

palety, truhlářské výrobky; (22) piliny, dřevěné hobliny na vycpávání; (31) dřevěná kulatina, dřevní hobliny pro použití jako podestýlka pro zvířata, surové a nezpracované lesní produkty; (35) obchodní činnosti s výrobky, uvedenými výše ve tř. 4, 19, 20, 22 a 31, internetový obchod s výrobky, uvedenými výše ve tř. 4, 19, 20, 22 a 31, marketing, reklama, propagační činnost, lesnické a zemědělské odhady, ekonomické posudky a ekonomické poradenství v oboru lesnictví, zemědělství a vodohospodářství, obchodní informace v těchto oborech, organizační a manažerské služby v těchto oborech; (37) tesařské a truhlářské služby; (39) nákladní kamionová doprava; (40) hoblování dřeva, zpracování dřeva, dřevoobrábění, pronájem strojů a zařízení na zpracování dřeva, poskytování informací vztahujících se ke zpracování dřeva, sušení a impregnace dřeva, štěpkování dřeva; (44) služby v oboru zemědělství, zahradnictví nebo lesnictví, myslivost, pronájem lesnických strojů a zařízení, chov zvířat, služby akvakultury a rybolovu, služby týkající se pěstování rostlin, zalesňování, správa lesů, zpracování lesních hospodářských plánů a lesních hospodářských osnov, zprostředkovatelská a poradenská činnost v oboru lesního hospodářství.

(511) 4, 19, 20, 22, 31, 35, 37, 39, 40, 44

(540)



(593) Obrazová

(111) **391209**

(220) 27.09.2021

(320) 27.09.2021

(442) 19.01.2022

(151) 27.04.2022

(730) **IPM Building spol. s r.o.**, Na Průhoně 369, Konárovice, 28125, CZ

(740) JUDr. Miroslav Kupka, JUDr. Miroslav Kupka, Levého 1532, Rakovník, Rakovník II, 26901

(210) O-574866

(591) Barevná

(510) (37) výstavba bytových a občanských objektů, výstavba nebytových objektů, výstavba provozních, výrobních a průmyslových objektů, výstavba garáží a skladišť, modernizace a rekonstrukce bytů a garáží, skladišť, opravárenská, údržbářská a servisní činnost bytových i nebytových objektů, dokončování interiérů a exteriérů staveb, poradenská a konzultační činnost ve stavebnictví; (42) projekční, inženýrsko-technická a investorská činnost ve stavebnictví, rozpočtování staveb jako součásti projektů.

(511) 37, 42

(540)



(593) Obrazová

(111) **391210**

(220) 06.10.2021

(320) 06.10.2021

(442) 19.01.2022



(151) 27.04.2022

(730) **Sedláková Justýna**, Synkova 50, Stará Huť, 26202, CZ

(210) O-575024

(510) (25) sportovní pokrývky hlavy (s výjimkou přileb), sportovní oblečení, sportovní oděvy, oděvy pro sport, sportovní obuv; (28) sportovní potřeby a vybavení, sportovní míče, sportovní vybavení (hračky), sportovní hry, vzdělávací hračky, fotbalové vybavení, basketbalové koše, basketbalové míče, fotbalové míče, fotbalové branky, tělocvičná nářadí, gymnastické potřeby, vybavení pro sportovní trénink; (41) zábavní, sportovní a kulturní aktivity, služby v oblasti sportu a fitness, pořádání sportovních aktivit pro letní tábory, organizování společných sportovních a kulturních akcí, organizace kulturních, zábavních a sportovních akcí, pronájem zařízení a vybavení ke vzdělávání, zábavě, sportu a kultuře, služby v oblasti vzdělávání, zábavy a sportu, výchova, vzdělávání, zábava a sportovní činnost, pořádání sportovních turnajů, příprava a pořádání sportovních soutěží, sportovní aktivity, sportovní služby, organizování sportovních, sportovní výcvik, služby sportovní výuky, pořádání sportovních akcí, organizování sportovních aktivit, organizování sportovních soutěží, pořádání sportovních událostí, organizování sportovních turnajů, pořádání komunitních sportovních akcí, zábavní služby v oblasti sportu, vzdělávací služby v oblasti sportu, příprava a pořádání sportovních akcí, služby v oblasti sportovního vzdělávání, služby týkající se organizování sportovních akcí, pronájem sportovního vybavení a zařízení, kulturní služby, kulturní aktivity, vedení kulturních akcí, pořádání (organizace) kulturních aktivit, organizování zábavních a kulturních akcí, poskytování informací o kulturních aktivitách, příprava kulturních aktivit.

(511) 25, 28, 41

(540)



(593) Obrazová

(111) **391211**

(220) 07.10.2021

(320) 07.10.2021

(442) 19.01.2022

(151) 27.04.2022

(730) **Knotková Barbora**, Vítězslava Nezvala 358, Trutnov, 54101, CZ

(210) O-575029

(510) (3) antiperspirační mýdla, bylinné výtažky pro kosmetické účely, citrónové éterické oleje, deodorační mýdla, éterické esence, éterické oleje, kapaliny na čištění čelních skel vozidel, kolínská voda, kosmetické krémy, kosmetické soupravy, kosmetika pro děti, leštící vosk, parfémy, prací prostředky, toaletní voda; (14) amulety (šperky), brože (šperky), drahokamy, hodinky, hodiny, jehlice do kravat, manžetové knoflíčky, náhrdelníky (šperky), náramky (šperky), náušnice, polodrahokamy, přívěsky (šperky), šperky, šperkownice; (24) bavlněné látky, bytový textil, cestovní příkrývky, damašek, konopné textilie, krep, látkové kapesníky, látkové odličovací ubrousky, látkové prostírání, látky na obuv, látky z konopí, ložní prádlo, povlaky na polštáře, prostěradla (textilie), přehozy na postele; (25) sportovní oděvy, svetry (oděvy), trička, kalhoty, plavecké oděvy, opasky (oděvy), pletené oděvy, společenské oděvy, pracovní oděvy, členky (oděvy), kožené oděvy, svrchní oděvy, nepromokavé oděvy, rukavice (oděvy), kombinézy (oděvy), kapuce, kukly (oděvy), bundy

(oděvy), spodní prádlo (oděvy), oděvy pro dívky, oděvy pro motoristy, oděvy do nepříznivého počasí, oděvy z napodobenin kůže, oděvy pro volný čas, oděvy pro motocyklisty z kůže, pánské, dámské a dětské oděvy, pokrývky hlavy, kožená obuv, pracovní obuv, vycházková obuv, společenská obuv, plátěná obuv, nazouvací obuv, běžecká obuv, gumová obuv, obuv (svršky), voděodolná obuv, sportovní obuv, domácí obuv, plážová obuv, kotníková obuv, obuv na hory, obuv do sněhu, ponožky do obuvi, stélky do obuvi, podpatky k obuvi, podrážky k obuvi, obuv pro volný čas, pánská a dámská obuv, obuv pro děti a nemluvnata, čepice, klobouky; (35) administrativní služby, aranžování výkladů, fakturace, fotokopírování, grafická úprava pro reklamní účely, internetový marketing, inzerce automobilů určených k prodeji prostřednictvím internetu, maloobchodní prodej vozidel, maloobchodní služby týkající se automobilového příslušenství, maloobchodní služby týkající se automobilových dílů, dražba dopravních prostředků, poskytování informací prostřednictvím internetu ohledně prodeje automobilů, registrace vozidel a převod vlastnického práva, služby týkající se registrace automobilů, služby maloobchodu a velkoobchodu s ojetými vozidly (autobazar), velkoobchodní prodej vozidel, velkoobchodní služby v oblasti automobilového příslušenství, velkoobchodní služby v oblasti automobilových dílů, zprostředkování a uzavírání obchodních transakcí pro třetí osoby, zprostředkování smluv na nákup a prodej zboží, zprostředkování obchodu s novými i ojetými vozidly, s jejich příslušenstvím a náhradními díly, reklamní služby v oblasti motorových vozidel, maloobchodní a velkoobchodní prodej výrobků výše uvedených ve třídách 3, 14, 24 a 25, prodej výrobků výše uvedených ve třídách 3, 14, 24 a 25 prostřednictvím internetu (eshop), rozšiřování reklamních, marketingových a propagačních materiálů, marketing, marketingové analýzy, marketingové poradenství a průzkumy, obchodní poradenství, inzerce a inzertní služby, služby předvádění zboží a vystavování zboží, předváděcí jízdy automobilů, reklama, vydávání reklamních, inzertních a propagačních materiálů, pronájem reklamních ploch, organizování propagačních nebo komerčních výstav, organizování obchodních nebo komerčních akcí; (37) antikorozní ošetření vozidel, autoservisy, čištění automobilů, generální opravy motorů vozidel, inspekce automobilů a jejich částí před údržbou a opravami, instalace automobilového příslušenství, instalace automobilových interiérů na objednávku, instalace bezpečnostních zařízení vozidel, instalace čelních skel automobilů, instalace elektrického a elektronického vybavení do automobilů, lakování motorových vozidel, leštění automobilů, mazání automobilů, montáž a opravy pneumatik vozidel, mytí a konzervace povrchu automobilů, oprava karosérií, oprava použitých nebo částečně zničených motorů, opravy a údržba automobilů a jejich částí, oprava a údržba motorů pro motorová vozidla a jejich částí, poskytování informací vztahujících se k opravám nebo údržbě automobilů, poskytování zařízení na samoobslužné umývání automobilů, provádění výměny automobilového oleje, přestavování motorů, renovace vozidel, revize vozidel, seřizování motorů automobilů, služby autoservisu pro opravy automobilů, úpravy vozidel (tuning), vulkanizace automobilových pneumatik (opravy), zajišťování oprav pozemních dopravních prostředků, zajišťování údržby pozemních dopravních prostředků, přestavba automobilů, čalounické služby a opravy vozidel, seřízení geometrie kol, opravy a údržba elektrických vozidel, údržba a servis akumulátorů, opravy nebo údržba vybavení čerpacích stanic s palivou a mazivou, poradenské služby v oblasti opravy a údržby vozidel, úpravy motorových vozidel pro účely úředního schválení (homologace); (40) zakázková montáž karosérií a podvozků automobilů pro druhé, šrotování vozidel, úpravy motorových vozidel na zakázku; (41) fotografování, online vydávání elektronických knih a časopisů, pořádání a vedení workshopů (školení), pořádání sportovních soutěží, soukromá výuka, školení, vzdělávací služby.

(511) 3, 14, 24, 25, 35, 37, 40, 41

(540)

L A D A

(593) Obrazová

(111) **391212**

(220) 07.10.2021

(320) 07.10.2021

(442) 19.01.2022

(151) 27.04.2022

- (730) **EUPROJECT3000 s.r.o.**, Rybná 716/24, Praha 1, Staré Město, 11000, CZ  
 (740) PatentCentrum Sedlák & Partners s.r.o., Okružní 2824, České Budějovice, České Budějovice 3, 37001  
 (210) O-575032  
 (510) (35) dražba majetku; (36) finanční plánování a investiční poradenství s ohledem na nemovitosti, služby týkající se pronájmu pozemků, konzultační služby o investicích v oblasti nemovitostí, pronájem nemovitostí, služby v oblasti správy nemovitosti a majetku, správa bytového domu, navazování, plánování a zprostředkování financování s ohledem na nemovitosti a stavební projekty, investiční obchody s nemovitostmi, zajištění financování stavebních projektů, zprostředkování smluv pro druhé s ohledem na nemovitosti a stavby, informační služby týkající se nemovitostí; (37) stavebnictví, provádění staveb a investičních celků, včetně jejich změn, poradenská a obstaravatelská činnost ve stavebnictví, zprostředkování služeb v oblasti stavebních a řemeslných prací; (42) vývojová a projektová činnost v oblasti stavebnictví, vědecké a technologické služby a související výzkum a projektování, konstrukční a inženýrská činnost v oblasti stavebnictví, analytické a výzkumné služby v průmyslu a stavebnictví, zajišťování odborných posudků a expertiz v oblasti stavebnictví, projektování, příprava a vypracování technických návrhů, grafické práce, služby architektonické kanceláře, urbanistické plánování.  
 (511) 35, 36, 37, 42  
 (540)



(593) Obrazová

- (111) **391213**  
 (220) 07.10.2021  
 (320) 07.10.2021  
 (442) 19.01.2022  
 (151) 27.04.2022  
 (730) **Seznam.cz, a.s.**, Radlická 3294/10, Praha 5, Smíchov, 15000, CZ  
 (740) PatentCentrum Sedlák & Partners s.r.o., Okružní 2824, České Budějovice, České Budějovice 3, 37001  
 (210) O-575040  
 (510) (9) nahané i nenahané nosiče informací všeho druhu jako disky, diskety, CD-ROM, nahané pásky, nosiče zvuku a obrazu, software, elektronické databáze a elektronické databázové produkty, informace a záznamy v elektronické podobě, informace, data, databáze a informační produkty na nosičích nebo i v elektronických, datových, informačních, počítačových a komunikačních sítích všeho druhu, související software a hardware, elektronické nebo datové nebo informační nebo komunikační nebo výpočetní sítě včetně jednotlivých součástí a náhradních dílů obsažených ve třídě 9, multimediální aplikace, elektronické multimediální nebo elektronické informační katalogy, elektronické časopisy, elektronická periodika a knihy v elektronické podobě, pohledy ilustrované se zvukovou nahrávkou, elektronické slevové kupony, elektronické slevové kódy; (16) papír, tiskoviny, periodický a neperiodický tisk, časopisy, noviny, knihy, prospekty, plakáty, fotografie, tištěné propagační materiály, obalový materiál z papíru a lepenky, papírové slevové kupony, papírové nosiče slevových kódů; (35) poskytování slevových kuponů a kódů pro nákup zboží, shromažďování, poskytování, třídění, překlad nebo jiné zpracování obchodních nebo podnikatelských informací, propagační, inzertní, reklamní a marketingová činnost, on-line inzertní činnost, šíření propagačních informací prostřednictvím jakéhokoli média, poskytování informací a informačních produktů reklamního charakteru, administrativní zpracování objednávek, předvádění zboží za účelem reklamy nebo prodeje, příprava a vývoj reklamních kampaní, zprostředkování obchodních kontaktů, provádění obchodních operací vztahujících se k poskytování obchodní propagace pro třetí osoby; (38) telekomunikace, televizní vysílání, rozhlasové vysílání, digitální vysílání, televizní vysílání programů, televizní vysílání zábavných, vzdělávacích, výchovných, soutěžních, diskusních a informačních pořadů, telematika, šíření, výměna nebo získávání zpráv a informací, streaming dat, šíření audio nebo audiovizuálních děl prostřednictvím informační, datové, elektronické, nebo telekomunikační

nebo počítačové sítě, a to prostřednictvím Internetu, pomocí satelitů a jiných sítí, služby na Internetu související s televizním vysíláním, zpracovávání a poskytování informačních služeb na internetu včetně provozování elektronických nástěnek, diskusních skupin a fór a poskytování přístupu k on-line informačním službám a databázím, tisková agentura, vysílání elektronických médií nebo informací prostřednictvím internetu nebo jiných komunikačních sítí, poskytování přístupu k internetovému portálu; (41) nakladatelská a vydavatelská činnost, digitální zpracování obrazu, tvorba a šíření audiovizuálních děl, zábavní a vzdělávací služby zaměřené na elektronická média, multimediální obsah, videa, filmy, obraz, text, fotografie, hry, uživatelem generovaný obsah a související informace přes počítačové a komunikační sítě, on-line digitální vydavatelské služby, ediční činnost, publikační činnost, publikování slevových kuponů a kódů pro nákup zboží.

(511) 9, 16, 35, 38, 41

(540)

## Kosmetické hvězdy

(592) Slovní

- (111) **391214**  
 (220) 07.10.2021  
 (320) 07.10.2021  
 (442) 19.01.2022  
 (151) 27.04.2022  
 (730) **Seznam.cz, a.s.**, Radlická 3294/10, Praha 5, Smíchov, 15000, CZ  
 (740) PatentCentrum Sedlák & Partners s.r.o., Okružní 2824, České Budějovice, České Budějovice 3, 37001  
 (210) O-575042  
 (510) Barevná  
 (510) (9) nahané i nenahané nosiče informací všeho druhu jako disky, diskety, CD-ROM, nahané pásky, nosiče zvuku a obrazu, software, elektronické databáze a elektronické databázové produkty, informace a záznamy v elektronické podobě, informace, data, databáze a informační produkty na nosičích nebo i v elektronických, datových, informačních, počítačových a komunikačních sítích všeho druhu, související software a hardware, elektronické nebo datové nebo informační nebo komunikační nebo výpočetní sítě včetně jednotlivých součástí a náhradních dílů obsažených ve třídě 9, multimediální aplikace, elektronické multimediální nebo elektronické informační katalogy, elektronické časopisy, elektronická periodika a knihy v elektronické podobě, pohledy ilustrované se zvukovou nahrávkou, elektronické slevové kupony, elektronické slevové kódy; (16) papír, tiskoviny, periodický a neperiodický tisk, časopisy, noviny, knihy, prospekty, plakáty, fotografie, tištěné propagační materiály, obalový materiál z papíru a lepenky, papírové slevové kupony, papírové nosiče slevových kódů; (35) poskytování slevových kuponů a kódů pro nákup zboží, shromažďování, poskytování, třídění, překlad nebo jiné zpracování obchodních nebo podnikatelských informací, propagační, inzertní, reklamní a marketingová činnost, on-line inzertní činnost, šíření propagačních informací prostřednictvím jakéhokoli média, poskytování informací a informačních produktů reklamního charakteru, administrativní zpracování objednávek, předvádění zboží za účelem reklamy nebo prodeje, příprava a vývoj reklamních kampaní, zprostředkování obchodních kontaktů, provádění obchodních operací vztahujících se k poskytování obchodní propagace pro třetí osoby; (38) telekomunikace, televizní vysílání, rozhlasové vysílání, digitální vysílání, televizní vysílání programů, televizní vysílání zábavných, vzdělávacích, výchovných, soutěžních, diskusních a informačních pořadů, telematika, šíření, výměna nebo získávání zpráv a informací, streaming dat, šíření audio nebo audiovizuálních děl prostřednictvím informační, datové, elektronické, nebo telekomunikační nebo počítačové sítě, a to prostřednictvím Internetu, pomocí satelitů a jiných sítí, služby na Internetu související s televizním vysíláním, zpracovávání a poskytování informačních služeb na internetu včetně provozování elektronických nástěnek, diskusních skupin a fór a poskytování přístupu k on-line informačním službám a databázím, tisková agentura, vysílání elektronických médií nebo informací prostřednictvím internetu nebo jiných komunikačních sítí, poskytování přístupu k internetovému portálu; (41) nakladatelská a vydavatelská činnost, digitální zpracování obrazu, tvorba a šíření audiovizuálních děl, zábavní a vzdělávací služby zaměřené na elektronická média, multimediální obsah, videa, filmy, obraz, text, fotografie, hry, uživatelem generovaný obsah a související informace přes počítačové a komunikační sítě, on-line digitální vydavatelské služby, ediční činnost, publikační činnost, publikování slevových kuponů a kódů pro nákup zboží.  
 (511) 9, 16, 35, 38, 41

(540)



(593) Obrazová

(111) **391215**

(220) 08.10.2021

(320) 08.10.2021

(442) 19.01.2022

(151) 27.04.2022

(730) **PROFITUBE PROTECH s.r.o.**, Michálkoviclá 2055/86, Ostrava, Slezská Ostrava, 71000, CZ

(740) Silesia Patent s.r.o., Soukromá 261, Václavovice, 73934

(210) O-575062

(591) Barevná

(510) (7) pneumatické potrubní dopravníky, pneumatické expediční systémy, roboti, přepravní roboti, dopravníky pásové, dopravníky pneumatické, manipulační zařízení pro nakládání a vykládání, manipulatory (stroje, automatické), výtahové zařízení, zdvihací zařízení, dmychadla (výtláčné ventilátory), vývěvy (stroje), kompresory (stroje), čerpadla, filtrační stroje, sací stroje pro průmyslové účely, fukary, přepravníky určené pro přepravu výrobků, systémy potrubní přepravy, automatická dopravníková zařízení, výtahy pro malé náklady, přepravníky materiálu určené pro přepravu kusových výrobků v rámci uzavřeného systému, manipulační zařízení, motory, pohony a obecně strojní části; (9) přístroje a nástroje k vědeckým a laboratorním účelům, přístroje a nástroje navigační, tj. přístroje a nástroje určené k přenášení rozkazů, akustická poplašná zařízení, centrální procesorové jednotky, čtečky čárových kódů, čipy, elektrická zařízení pro dálkové ovládání průmyslových procesů, detektory, elektrické měniče, materiály na elektrické vedení, elektronické oznamovací tabule, hlásiče (elektrické indikátory), magnetické identifikační karty, karty s pamětí nebo mikroprocesorem, měřicí přístroje, měřicí zařízení, měřidla, přístroje a nástroje k vážení, přístroje a nástroje signalizační, přístroje a nástroje pro bezdrátovou telegrafii, přístroje fotografické, kinematografické, optické včetně promítačů obrazů a zvětšovací přístrojů, přístroje a nástroje záchranné a učební, přístroje pro záznam a reprodukci mluveného slova nebo obrazu, počítače a jejich součástí, monitorovací přístroje elektrické, operační systémy (nahrané programy), počítačové programy nahrané, automatické laboratorní linky a robotizovaný laboratorní systém, automatický robotizovaný lékárenský systém, automatické přepravníky, poplašná zařízení, analyzátory plynu, regulátory elektrické, regulátory tepelné, rozvaděče automatické, rozvodné pulty, rozvodné skříně, řídicí kontrolní panely, signalizační panely, termostaty, snímače teploty, baterie (nabíjecí články), kabely, vodiče, měniče elektrické, vodoznaky (ukazatele výšky hladiny), vysílací zařízení, zabezpečovací zařízení proti krádeži, zařízení ke zpracování dat, hasicí přístroje, panely rozvodné, analyzátory plynu (přístroje na rozbor), přístroje a nástroje pro měření, monitorování a řízení za účelem sledování dopravy zásilek; (11) topná, ventilační a klimatizační zařízení a čisticí zařízení, zařízení pro čištění, desinfekci a sanitaci potrubí a potrubních systémů, osvětlovací zařízení, bezpečnostní zařízení pro vodovodní a plynovodní zařízení a potrubí, generátory pary, chladicí přístroje a zařízení, klimatizační zařízení, regulátory pro vodní nebo plynové zařízení a potrubí, teplovzdušná zařízení, zařízení pro chlazení, větrání, zařízení pro úpravu vzduchu, zařízení pro rozvod vody; (37) instalační a montážní služby potrubních systémů, instalace, montáž, údržba a opravy topných, ventilačních a klimatizačních zařízení, instalace potrubních systémů, čištění, opravy, údržba potrubních systémů, instalace a opravy chladicích zařízení, instalace a opravy počítačového vybavení, montáž, uvedení do provozu, opravy a údržba automatických skladových zařízení a zařízení pro distribuci zboží, celkových logistických center, flexibilních montážních, balicích a výrobních zařízení, ovladačů procesů, vozidel, výtahů, nástaveb, lanových drah, přepravních zařízení, elektrického vybavení, automatizace procesů a rozvodných systémů, navrhování a instalace počítačového hardwaru; (39) potrubní přeprava a distribuce a distribuce prostřednictvím kabelů a potrubí, přepravní a skladovací služby všeho druhu, zasilatelství a doručování adresných i neadresných zásilek, skladování údajů a dokumentů uložených na hmotných nosičích nebo v elektronické podobě, služby cestovní kanceláře

(rezervování a objednávání dopravy), dopravní služby autem, vlakem, autobusem, lodí, letadlem, provoz letiště nebo nádraží, potrubní pošta, logistika, poskytování informací v oblasti dopravy; (42) vědecké a technologické služby a s nimi spojený výzkum a návrhy, technické poradenství a expertiza, projektová činnost, činnost technických poradců v oblasti potrubních systémů a logistiky, inženýrské služby v dopravě a logistice, expertízy (technické), tvorba počítačových systémů, pronájem počítačů, regenerace počítačových dat, počítačové programování, aktualizace počítačových programů, instalace počítačových programů, kopírování počítačových programů, počítačové systémové analýzy, poradenství v oblasti počítačového software a hardware, údržba počítačových programů, poradenství ve výše uvedených oblastech, navrhování a poradenství v oblasti pneumatických potrubních systémů, průmyslový design, technologické poradenství, technologický výzkum, návrhy a vývoj počítačového hardwaru a softwaru, inženýrské služby, poskytování internetového kybernetického prostoru - v rámci této třídy.

(511) 7, 9, 11, 37, 39, 42

(540)



(593) Obrazová

(111) **391216**

(220) 10.10.2021

(320) 10.10.2021

(442) 19.01.2022

(151) 27.04.2022

(730) **Torstroem s.r.o.**, Drahobejlova 2391/13, Praha 9, Libeň, 19000, CZ

(210) O-575081

(510) (3) kosmetické přípravky, kolagenové přípravky pro kosmetické účely, kosmetické přípravky pro osobní hygienu, hydratační přípravky, tělové krémy, krémy na rty, čisticí krémy, pleťová kosmetika, vlasová kosmetika, nehtová kosmetika, obličejová kosmetika, přírodní kosmetika; (5) farmaceutické a veterinářské výrobky, hygienické výrobky pro léčebné účely, doplňky zdravé výživy vyrobené převážně z vitamínů, minerálů a kolagenové směsi, potravinové doplňky na bázi kolagenu, bílkovinné doplňky stravy, minerální doplňky stravy, vitamínové doplňky stravy, kolagen pro lékařské účely; (44) poradenství v oblasti péče o pleť, vlasy a nehty, poradenství v oblasti péče o tělo.

(511) 3, 5, 44

(540)

**Collagood**

(592) Slovní

(111) **391217**

(220) 15.10.2021

(320) 15.10.2021

(442) 19.01.2022

(151) 27.04.2022

(730) **NEOL - STAV, s.r.o.**, Wolkerova 1210/27, Olomouc, 77900, CZ

(740) Ing. Petr Soukup, tř. Svobody 43/39, Olomouc, 77900

(210) O-575221

(510) (6) kovové stavební výrobky a kovové stavební materiály, jako jsou trubní materiály, armatury, bazény, dveře, okna, konstrukce lodžii, schody, zábradlí, vzduchotechnická potrubí a komponenty, kovové konstrukce, hutní materiál, okapy (kovové), spojovací materiál, zámečnické a klempířské dílce, kovové kontejnery, zámečnické výrobky, kovové výrobky, veškeré kovové stavební materiály, výtuzní kovové materiály, trubky kovové, lešení kovové, bednění kovové, nosníky kovové, armatury kovové, ocelové konstrukce, přenosné kovové stavební výrobky, stavební materiály z bílého kovu, odlitky z barevných kovů a jejich slitin, stavební kování apod., kovové kabely a dráty neelektrické, kovové výrobky pro truhlářskou a tesařskou výrobu, kovové střešní krytiny, kování okenní, dveřní a nábytkové, hutní výrobky, vodoinstalační, plynoinstalační a topeniářský materiál včetně armatur a příslušenství z kovu zařazený do této

třidy, ostatní kovové výrobky nezařazené v jiných třídách, kovové stavební konstrukce, kovové stavební materiály a prvky, okna, dveře a vrata z kovu a slitin kovu, kovové stěny, výlohy a výkladce z kovů, zimní zahrady a fasády z kovu, žebříky a lešení, kovové, obecné kovy a jejich slitiny, hutní materiály, jako jsou kovové profily, plechy, trubky, potrubí, kovové spojovací materiály, šrouby, matky, nýty, bílé kovy, kabely, dráty a řetězy kovové, kovové klíky, držadla, úchyty a madla, dveřní a okenní kování, kovové dveřní a okenní rámy, dveřní a okenní uzávěry, s výjimkou elektrických, kovové dveřní a okenní zarážky a dveřní a okenní zástrčky, kovové kladky pro posuvné dveře a vodičí kladky pro okna, kovové klenby, klíče, kovová potrubí pro instalace ventilace a klimatizace, kovové kolejnice, kovové konstrukce, kovové konzoly pro stavebnictví, sítě proti hmyzu kovové, drobné kovové zboží, kovové krovy, kovové střešní krytiny, kovové vodičí lišty, kovová madla, kovové markýzy, kovové mříže, okapní žlab (kovové), kovové okapové roury, kovové okenice, kovové okenní panty, kovové dveřní závěsy (kovové) pro stavebnictví, kovové stropní desky, kovové stavební nosníky, kovové střechy, krytina střešní (kovová), kovová střešní krytina obsahující fotovoltaické články, kovové tyče, kovové výplně dveří, kovové západky, kovové žaluzie, kovové parapety, části a příslušenství všech výše uvedených výrobků, zahrnuté ve třídě 6, kovové stavební materiály, a to prefabrikované betonářské výztuže, kovové stavební konstrukce, obecné kovy a slitiny v jiné třídě neuvedené, armatury kovové do betonu, dráty ocelové, konstrukce kovové stavební, kovová lana, lešení kovová, kovové výztuže pro stavby, výztuže kovové do betonu, kovové armatury pro stavby, trubky, ocelové konstrukce; (7) malá mechanizace, jako jsou elektrické vrtačky, brusky, vibrátory, pily, cirkulárky, frézy na dřevo, elektrické hoblíky, mičačky, drážkovače, vstřelovací přístroje, elektrická stříkací zařízení, zdvihací stroje a zařízení, razicí stroje a vrtná zařízení; (8) ruční stavební nářadí, jako jsou ruční pily, kladívka, hladítka, stěrky; (16) tiskoviny všeho druhu, periodický a neperiodický tisk, časopisy, noviny, knihy, prospekty, brožury, papír, lepenka, obchodní a propagační tiskoviny, tištěné tiskoviny všeho druhu, odborné publikace, nosiče informací v rozsahu třídy 16; (19) nekovové stavební výrobky a nekovové stavební hmoty a materiály, jako jsou krytiny plochých střech na bázi asfaltů a modifikovaných asfaltů, betonové směsi, živичné směsi, zdící materiál, krytiny střešní nekovové, cement, omítkové směsi, dřevo stavební, nekovové pevné trubní materiály na bázi betonu pro inženýrské sítě i pro technická zařízení budov, okna nekovová, dlažba a obklady nekovové, betonové prvky, bazény plavecké nekovové, dveře nekovové, dřevěné konstrukce, betonové a železobetonové prefabrikáty, stavební materiály nekovové, nekovový stavební materiál včetně betonu, betonových směsí, betonových prefabrikátů, samonivelačních litých směsí a potěrů na bázi cementu i síranu vápenatého, střešní krytina, okapy (nekovové), truhlářské dílce, beton, betonová směs, omítkové a fasádní směsi, stavební prefabrikáty, cihly všech druhů, kámen přírodní a umělý, vápno, malta, písek, šterk, plastové, kameninové nebo cementové roury, obkladová keramika, materiál na stavbu cest, asfalt, živec, mobilní buňky, ubytovny a kontejnery (nekovové), přenosné domy, komíny (nekovové), trámy, stavební díly ze dřeva, veškerý stavební materiál, včetně polozpracovaného řeziva (trámy, prkna, dřevěné panely, překližka, skleněné cihly a dlaždice apod.), kameninové cementové roury, stavební materiál pro stavbu cest, prefabrikáty pro stavebnictví, veškerý stavební materiál nekovový, a to tesařské výrobky z polozpracovaného řeziva jako jsou dřevěné panely, vazníky, krovy, trámy, prkna, dřevotřísky, střešní prvky nekovové, cihly, tvárnice, sádrokartóny, keramické, betonové a železobetonové stavební dílce, stropní desky a nosníky, maltové směsi, vápno mleté volně ložené nebo balené, sádra, tašky střešní nekovové, lepenky pro stavby včetně lepenek střešních, nekovové části krytých vchodů a skleníků, parketové vlysy a dřevěné výrobky k pokrývání podlah, nekovové rámy a podpěry pro sklo, skleněné tabule, cementové a nekovové výrobky pro stavebnictví, nekovové prefabrikáty pro stavebnictví, stavební díly a polotovary z plastických hmot, jako jsou dveřní a okenní díly a obkladový materiál, přenosné chaty a jejich díly spadající do této třídy, betonové prefabrikáty, výrobky na stavbu cest, komíny (nekovové), polozpracované řezivo, betonové a železobetonové stavební konstrukce, stavební konstrukce s využitím dřeva a plastů, nekovové stavební materiály a prvky, nekovové dveře, vrata, okna a okenní kryty, nekovové konstrukce a přenosné stavební prvky, plastové dveře, dřevěná okna a dveře, nekovové stěny, dřevěná lešení, zimní zahrady z plastu, dřeva, dřevo-hliníku a skla, dřevěné obložení, opracované dřevo, stavební dřevo, dřevo jako polotovar, syntetický beton, hotové betonové směsi, hotový míchaný beton litý na místě, plniva pro použití při přípravě betonu, průmyslový beton k použití ve stavebním inženýrství, nekovové výplně pro dveře a okna, nekovové zárubně pro dveře, nekovové střešní krytiny, nekovové latě, nekovové lemování střech, lepenka pro stavební účely, nekovové lišty, markýzy (stavební konstrukce) jiné než z kovu a textilních materiálů, mříže

(nekovové), nátěrové hmoty (stavební materiály), nekovové nosníky, nekovové obklady pro stavebnictví, nekovová obložení, nekovové okapní žlaby, nekovové okenice, nekovové rámy na okna, papír pro stavebnictví, nekovové pláště budov, nekovové podlahy, nekovové podpěry, nekovová potrubí pro ventilační a klimatizační zařízení, nekovové okenní a dveřní překladky, rolety (venkovní), kromě kovových a textilních, nekovové římsy, nekovové hmoty pro stavby, nekovové žaluzie, nekovové okenní parapety, nekovové sítě proti hmyzu, části a příslušenství všech výše uvedených výrobků, zahrnuté ve třídě 19, pevné plastové trubky pro domovní instalace a inženýrské sítě, nekovové stavební materiály, výrobky a hmoty, zejména betonové směsi, betonové a železobetonové prefabrikáty, nekovové přenosné domy, kamenné pomníky, stavební materiály nekovové jako cihly, tvárnice, zdící bloky, překladky, stropní prefabrikáty, trubky, beton a výrobky z betonu, cement a výrobky z cementu, betonové stavební materiály, kamenivo, nástavce na komíny nekovové, elektrické sloupy betonové, železniční pražce betonové, stavební dílce a prefabrikáty, polotovary pro stavby, jako jsou betonové směsi, bednění, výztuže a nosníky, nekovové roury, trubky a potrubí, stavební konstrukce, střešní konstrukce, montované stavby, betonové a železobetonové stavební konstrukce, stavební konstrukce s využitím dřeva a plastů v rámci této třídy; (35) propagační činnost, reklama, pomoc při řízení obchodní činnosti, obchodní administrativní a kancelářské práce a marketingová činnost spojená s pronájemem nemovitého majetku, zaslání reklamních materiálů zákazníkům, vydávání reklamních tiskovin, zpráv a informací pro reklamní účely; (36) realitní činnost, prodej, koupě, pronájem a správa nemovitého majetku, inženýrská, poradenská, obstaravatelská a developerská činnost v investiční výstavbě, zajišťování financování pro stavební projekty, služby finančního plánování zaměřené na stavební projekty bytů a nebytových prostor včetně poskytování jiných než základních služeb zajišťujících řádný provoz nemovitostí, bytů a nebytových prostor, spadajících do této třídy, investorská činnost ve výstavbě; (37) stavební práce v oborech inženýrského, průmyslového a pozemního stavitelství, dodávky staveb a jejich částí v uvedených oborech, včetně bezvýkopových technologií a tunelování, montáže konstrukcí, servisní, dílenské a opravárenské služby ve stavebnictví, provádění staveb včetně jejich změn, udržovacích prací na nich a jejich odstraňování, zednictví, tesařství, obkladačství, pokrývačství, štukatérství, podlahářství, izolatérství, instalatérství, truhlářství, zámečnictví, topenářství, kominictví, malířství a natěračství, klempířství, půjčování stavebních strojů a zařízení, vodohospodářské stavby (ČOV), ekologické stavby a demolice staveb, poradenská činnost v oblasti stavebnictví, stavebnictví, opravy a instalační služby ve stavebnictví, pronájem zařízení spojených s technologií pro zpracování betonu, maltových směsí a pokládky samonivelačních podlahových směsí a potěrů, poradenská a konzultační činnost ve stavebnictví, pokládka výše uvedených výrobků ve třídě 19, zprostředkovatelská činnost v rozsahu výše uvedených služeb ve třídě 37, stavitelství, dozor nad stavbami, opravy a úpravy nemovitostí navazující na investiční činnost ve stavebnictví, montáže konstrukcí, specializované stavební činnosti, oprava silničních vozidel, opravy ostatních dopravních prostředků, opravy, revize a zkoušky vyhrazených zdvihacích zařízení, montáž, opravy, revize a zkoušky vyhrazených elektrických zařízení, pronájem stavebních strojů, nářadí a přístrojů, provozování čerpacích stanic s palivou a mazivou, stavebnictví, stavební činnost, provádění stavebních prací, oprav a přestaveb nemovitostí, stavební rekonstrukce, demolice staveb, zprostředkování stavebních prací, zprostředkování oprav a přestaveb nemovitostí, montované stavby bytů, domů a průmyslových prostor, vodohospodářské stavby, parkové úpravy zeleně v rámci dokončování staveb, pronájem a půjčování stavebních mechanismů, opravy motorových vozidel a stavebních mechanismů, stavby bytové, občanské a průmyslové, inženýrské stavby, opravárenské služby ve stavebnictví, zámečnické služby, montážní práce v oboru kovo, pronájem stavebních strojů a zařízení, dodavatelské činnosti pro třetí osoby v investiční výstavbě, ve výstavbě bytů a nemovitostí, stavební činnost a veškeré služby s tím související spadající do této třídy, provádění stavebních prací, a to staveb občanských, průmyslových a inženýrských, provádění pozemních staveb, provádění staveb na klíč, veškeré stavební práce, truhlářské a tesařské služby, sádrokartónové práce a montáž sádrokartónových konstrukcí podhledů, montáž zdvojených podlah, provádění izolace objektů a střech, asfaltování, zateplování a čištění budov, rekonstrukce, modernizace a opravy nemovitostí, bytového a nebytového fondu, odstraňování staveb, zprostředkovatelské činnosti v oblasti stavebnictví a služeb souvisejících jako obstarávání stavebních povolení, stavební dozor, zprostředkování kolaudace staveb, pronájem bagrů, rypadel, buldozerů, jeřábů, stavebních, pronájem lešení, strojů k hutnění povrchů, ke stažení pozemních komunikací a stavební mechanizace, služby pronájmu nářadí a konstrukčního materiálu, poradenská a konzultační služby v oblasti stavebnictví, stavebních materiálů a efektivnosti jejich použití, poskytování

stavebních informací, stavebnictví a demolice staveb, provádění pozemních a inženýrských staveb, sanace staveb a stavební rekonstrukce, zemní výkopové práce, montáž (instalace) oken, dveří, stěn, zimních zahrad, fasád a jiných výplní stavebních otvorů a s tím související stavební služby, výstavba a přeložky inženýrských sítí, topenářské práce, zednické služby, obkladačské služby, úprava povrchů související se stavební činností, izolování staveb, tepelné izolace a izolace staveb proti vlhkosti, montáž, opravy a údržba ocelových konstrukcí, vyztužování budov, služby stabilizace půdy vkládáním výztužných tyčí, montáž monolitických konstrukcí, sklenářské služby, instalace, montáž, údržba a opravy skel, oken a žaluzií, pronájem nástrojů, strojů a zařízení a vybavení pro stavebnictví, demolice, úklid a údržbu, údržba a opravy motorových vozidel, stavební dozor, údržba a opravy součástí a příslušenství budov, čištění interiérů a exteriérů budov, provádění průmyslových staveb, provádění inženýrských staveb včetně technického vybavení sídlišť, provádění bytových a občanských staveb, rekonstrukce z oblasti stavebnictví včetně provádění dodávek v profesích zednictví, tesařství, obklady, štukatérství a čištění fasád, realizace stavebních zakázek, budování inženýrských sítí, montované stavby bytů a průmyslových prostor, provádění inženýrských, průmyslových, bytových a občanských oprav a staveb, opravy staveb, izolace, provádění pozemních a podzemních staveb, sanace staveb a stavební rekonstrukce, údržba odstraňování staveb, vrty, montáž, opravy, údržba a revize elektrických strojů a elektronických zařízení, opravy a údržba dopravních prostředků, stavebních strojů, opravy karosérií, údržba a revize zdvihacích strojů a zařízení; (39) doprava materiálu, silniční motorová doprava, pronájem motorových vozidel, doprava, balení a skladování zboží, organizování cest, přeprava, doprava, čerpání stavebních materiálů uvedených ve třídě 19 s následnou dopravou a skladováním, dodávky staveb a částí v uvedených oborech, silniční motorová doprava osobní, silniční motorová doprava nákladní, pronájem parkovacích ploch, přeprava osob motorovými vozidly, balení, skladování a přeprava zboží, materiálů, surovin, pronájem a půjčování motorových vozidel, spediční služba, zásilková služba, zprostředkování dopravy, přeprava, doprava, skladování a uložení stavebních materiálů, přeprava betonu, služby cestovní kanceláře týkající se zprostředkování zájezdů a dopravy, doprava a přeprava materiálu, pronájem dopravních prostředků, pronájem průmyslového zboží, např. chladicích a mrazicích zařízení, doprava a skladování; (42) výzkum a vývoj v oblasti stavebnictví, expertizní inženýrská činnost ve výstavbě, projektová činnost, geodetická a kartografická práce, tvorba softwaru, provozování akreditovaných laboratoří na zkoušení betonů, živých materiálů a zkoušení fyzikálně mechanických parametrů dalších stavebních materiálů, vývojová, projekční, inženýrská a designerská činnost ve stavebnictví, inženýrská činnost v investiční výstavbě, poradenská činnost v oblasti stavebnictví v rámci této třídy, poradenství, konzultace a znalecké posudky ve stavebnictví a projekci staveb, projektová činnost ve stavebnictví, projektování pozemkových úprav, projektování inženýrských sítí, projektování sadových a parkových úprav, inženýrské a projektové služby ve stavebnictví a v investiční výstavbě, inženýrsko-projektová činnost ve všech oblastech investiční výstavby, urbanismu, krajinářské tvorby a ve všech oblastech pozemních staveb i infrastruktury, projektová příprava staveb, stavebně technické expertizy, rozpočty, počítačová grafika, kontrolní služby, kontrola kvality v oblasti stavebnictví, statické studie včetně expertiz, služby architekta, znalecké posudky v oblasti stavebnictví a stavební ekonomie, rešeršní služby v celé oblasti stavebnictví, konstruktérské práce ve strojírenství, rekonstrukce a revitalizace bytových domů, projektování energeticky úsporných staveb, konstruktérské práce v oblasti stavebnictví (zpracování výkresové dokumentace), energetický audit, posuzování energetické náročnosti budov, tvorba projektů s využitím alternativních zdrojů energie včetně tepelných čerpadel a solární energie, stavebně technické expertizy (rozpočty), poradenství a konzultace v projekci staveb, projektová činnost a technické výpočty, geodézie, zeměměřičská činnost a služby, výzkumné a vývojové činnosti v oblasti stavebnictví, příprava rozvojových a investičních programů, řízení jakosti, certifikace (kontrola kvality), provozování archivní služby, a to elektronické ukládání a archivace elektronických dat, údržba a servis softwaru, projektování staveb, výzkum a vývoj stavebních materiálů, inženýrská činnost a služby, zejména v oblasti investiční výstavby, inženýrské práce a odborné poradenství v rámci této třídy, pronájem výpočetní techniky; (43) hostinská činnost, ubytovací a stravovací služby.

(511) 6, 7, 8, 16, 19, 35, 36, 37, 39, 42, 43

(540)

# NEOL

(593) Obrazová

(111) **391218**

(220) 19.10.2021

(320) 19.10.2021

(442) 19.01.2022

(151) 27.04.2022

(730) **VODÁRNA SOKOLOVSKO s.r.o.**, Jiřího Dimitrova 1619, Sokolov, 35601, CZ

(740) **ZEMAN** - podkrušnohorská patentová a známková kancelář, Petr Zeman, patentový zástupce, Hradní 301/9, Loket, 35733

(210) O-575265

(591) Barevná

(510) (9) strojně čitelné nosiče informací, informace šířené na strojně čitelných nosičích, informace šířené elektronickou cestou, software, interaktivní a grafické programy, elektronická periodika, elektronické katalogy a jiné propagační a reklamní materiály v elektronické podobě, obrazové a grafické záznamy, hardware, zařízení měřicí a signalizační, elektrické rozvaděče, přístroje a nástroje geodetické, elektrické v rámci této třídy, a to přístroje na zaznamenávání času, automatické časové spínače (s výjimkou pro hodinářství), elektrické zařízení pro dálkové ovládání průmyslových procesů a monitorovací přístroje elektrické, přístroje optické, přístroje pro vážení, měření, signalizaci, kontrolu (inspekci), zařízení telekomunikační; (11) potrubní armatury uzavírací, regulační, redukční, zpětné a pojistné spadající do této třídy, zařízení regulační spadající do této třídy, potrubní armatury (kohouty, ventily, šoupátka a zpětné klapky) v jiných třídách neobsažené, zařízení pro čištění, úpravu a rozvod vody a pro zásobování vodou, tepelná čerpadla, tlakové vodní nádrže, tlakové zásobníky vody, vodovodní hydranty, zařízení pro odvádění vod stokových a odpadních a k jejich čištění; (16) papír a papírenské výrobky, a to papírové vlajky, vlaječky a praporky, papírové obaly a obálky, etikety (s výjimkou textilních), periodické a neperiodické tiskoviny a tiskářenské výrobky, tiskopisy všeho druhu, knihy, časopisy, noviny, katalogy, prospekty, plakáty, letáky a jiné propagační, reklamní a informační materiály spadající do této třídy, pohlednice, fotografie, grafická a kartografická díla a jiná vyobrazení na papírovém nosiči, výkresová dokumentace, výstupy počítačů na papírovém nosiči, záložky do knih, kalendáře, diáře, poznámkové bloky, papír dopisní a kancelářský, pořadače, rychlovazače, sáčky a tašky z papíru a plastů v jiné třídě nezařazené, stojánky na psací potřeby, stojánky na fotografie, stojánky na razítka, stojánky na kancelářské potřeby, psací, školní a kancelářské potřeby s výjimkou nábytku, pouzdra na doklady, razítka a kancelářské potřeby, obaly (papírenské výrobky), vývěsní štíty z papíru nebo lepenky; (35) zprostředkování obchodu s výše uvedenými výrobky ve tř. 9, 11 a 16, zprostředkování obchodu s palivy a mazivy, zprostředkování obchodu s kovovými potrubními armaturami, hadicemi ohebnými nekovovými, trubkami ohebnými a nekovovými, s materiály těsnícími a ucpávkovými, s materiály izolačními, reklamní, propagační a inzertní činnost, vydávání a šíření reklamních a propagačních materiálů, předvádění produktů a prezentace služeb, řízení obchodní společnosti, pomoc při řízení obchodních a průmyslových podniků, obchodní a podnikové poradenství, činnost organizačních a ekonomických poradců, obchodní administrativa, vedení účetnictví, činnost účetních poradců, sestavování statistických informací, studie a průzkum trhu, automatizované zpracování dat; (36) činnost finančních poradců, finanční analýzy, cenová politika v rámci této třídy, investorská činnost ve stavebnictví, pronájem a prodej nemovitostí, správa majetku, správa nemovitostí; (37) montáže, opravy, údržba vyhrazených elektrických zařízení, instalace a opravy elektrických strojů a přístrojů, instalace a opravy elektronických a telekomunikačních zařízení, montáže, opravy, údržba a revize vodovodů a kanalizací, instalace a renovace kanalizací, správa (údržba) vodovodů a kanalizací, montáže a opravy vyhrazených tlakových zařízení, včetně tlakových nádob, opravy klimatizačních zařízení, opravy čerpadel, elektromontážní, elektroinstalační, vodoinstalační práce, práce potrubářské, studnařství, zemní práce, úpravy ploch, provádění staveb, včetně jejich změn, udržovacích prací na nich a jejich odstraňování, montáže, seřizování

a opravy měřidel, včetně zajišťování těchto prací, stavební dozor, údržba a opravy silničních vozidel, revize vyhrazených elektrických zařízení, revize vyhrazených tlakových zařízení, včetně tlakových nádob v rámci této třídy; (39) silniční motorová doprava, distribuce pitné a užitkové vody, skladování materiálů, hmot a kapalin, provozování deponií (skladů); (40) výroba a úprava pitné a užitkové vody, odkanalizování a čištění odpadních vod, zpracování a úprava kalů pro jejich druhotné využití, recyklace výkoptů, úprava zemin (dekontaminace), nakládání s odpady, jejich zpracování, recyklace a likvidace, výroba elektrické energie, kovoobrábění, zámečnické práce - zpracovávání kovů, sváření kovů, tváření kovů; (42) konstrukční, projekční, technologická a inženýrská činnost spadající do této třídy, geologické práce a geologické průzkumy, zeměměřičské činnosti, chemické analýzy a jiné odborné laboratorní činnosti, kontrola kvality vod, měření a kontrola průtoků vod, zkoušky vodotěsnosti, odborné poradenství ve vodo hospodářské činnosti, inženýrské expertizy v oboru vod a odpadů, vyhledávání poruch technickými prostředky, diagnostika vodovodních a kanalizačních sítí, činnost technických poradců v oblasti úpravy vody a čištění odpadních vod, tvorba softwaru, počítačová grafika, údržba programů počítačů, správa počítačových sítí v rámci této třídy.

(511) 9, 11, 16, 35, 36, 37, 39, 40, 42

(540)



(593) Obrazová

(111) **391219**

(220) 21.10.2021

(320) 21.10.2021

(442) 19.01.2022

(151) 27.04.2022

(730) **NEOL - STAV, s.r.o.**, Wolkerova 1210/27, Olomouc, 77900, CZ

(740) Ing. Petr Soukup, tř. Svobody 43/39, Olomouc, 77900

(210) O-575323

(510) (6) kovové stavební výrobky a kovové stavební materiály, jako jsou trubní materiály, armatury, bazény, dveře, okna, konstrukce lodžii, schody, zábradlí, vzduchotechnická potrubí a komponenty, kovové konstrukce, hutní materiál, okapy (kovové), spojovací materiál, zámečnické a klempířské dílce, kovové kontejnery, zámečnické výrobky, kovové výrobky, veškeré kovové stavební materiály, výztužní kovové materiály, trubky kovové, lešení kovové, bednění kovové, nosníky kovové, armatury kovové, ocelové konstrukce, přenosné kovové stavební výrobky, stavební materiály z bílého kovu, odlitky z barevných kovů a jejich slitin, stavební kování apod., kovové kabely a dráty neelektrické, kovové výrobky pro truhlářskou a tesařskou výrobu, kovové střešní krytiny, kování okenní, dveřní a nábytkové, hutní výrobky, vodoinstalační, plynoinstalační a topenářský materiál včetně armatur a příslušenství z kovu zařazený do této třídy, ostatní kovové výrobky nezařazené v jiných třídách, kovové stavební konstrukce, kovové stavební materiály a prvky, okna, dveře a vrata z kovu a slitin kovu, kovové stěny, výlohy a výkladce z kovů, zimní zahrady a fasády z kovu, žebříky a lešení, kovové, obecné kovy a jejich slitiny, hutní materiály, jako jsou kovové profily, plechy, trubky, potrubí, kovové spojovací materiály, šrouby, matky, nýty, bílé kovy, kabely, dráty a řetězy kovové, kovové kliky, držadla, úchyty a madla, dveřní a okenní kování, kovové dveřní a okenní rámy, dveřní a okenní uzávěry, s výjimkou elektrických, kovové dveřní a okenní zarážky a dveřní a okenní zástrčky, kovové kladky pro posuvné dveře a vodící kladky pro okna, kovové klenby, klíče, kovová potrubí pro instalace ventilace a klimatizace, kovové kolejnice, kovové konstrukce, kovové konzoly pro stavebnictví, sítě proti hmyzu kovové, drobné kovové zboží, kovové krovky, kovové střešní krytiny, kovové vodící lišty, kovová madla, kovové markýzy, kovové mříže, okapní žlaby (kovové), kovové okapové roury, kovové okenice, kovové okenní panty, kovové dveřní závěsy (kovové) pro stavebnictví, kovové stropní desky, kovové stavební nosníky, kovové střechy, krytina střešní (kovová), kovová střešní krytina obsahující fotovoltaické články, kovové tyče, kovové výplně dveří, kovové západky, kovové žaluzie, kovové parapety, části a příslušenství všech výše uvedených výrobků, zahrnuté ve třídě 6, kovové

stavební materiály, a to prefabrikované betonářské výztuže, kovové stavební konstrukce, obecné kovy a slitiny v jiné třídě neuvedené, armatury kovové do betonu, dráty ocelové, konstrukce kovové stavební, kovová lana, lešení kovová, kovové výztuže pro stavby, výztuže kovové do betonu, kovové armatury pro stavby, trubky, ocelové konstrukce; (7) malá mechanizace, jako jsou elektrické vrtačky, brusky, vibrátory, pily, cirkulárky, frézy na dřevo, elektrické hoblíky, míchačky, drážkovače, vstřelovací přístroje, elektrická stříkací zařízení, zdvihací stroje a zařízení, razicí stroje a vrtná zařízení; (8) ruční stavební nářadí, jako jsou ruční pily, kladívka, hladítka, stěrky; (16) tiskoviny všeho druhu, periodický a neperiodický tisk, časopisy, noviny, knihy, prospekty, brožury, papír, lepenka, obchodní a propagační tiskoviny, tištěné tiskoviny všeho druhu, odborné publikace, nosiče informací v rozsahu třídy 16; (19) nekovové stavební výrobky a nekovové stavební hmoty a materiály, jako jsou krytiny plochých střech na bázi asfaltů a modifikovaných asfaltů, betonové směsi, živičné směsi, zdící materiál, krytiny střešní nekovové, cement, omítkové směsi, dřevo stavební, nekovové pevné trubní materiály na bázi betonu pro inženýrské sítě i pro technická zařízení budov, okna nekovová, dlažba a obklady nekovové, betonové prvky, bazény plavecké nekovové, dveře nekovové, dřevěné konstrukce, betonové a železobetonové prefabrikáty, stavební materiály nekovové, nekovový stavební materiál včetně betonu, betonových směsí, betonových prefabrikátů, samonivelačních litých směsí a potěrů na bázi cementu i síranu vápenatého, střešní krytina, okapy (nekovové), truhlářské dílce, beton, betonová směs, omítkové a fasádní směsi, stavební prefabrikáty, cihly všech druhů, kámen přírodní a umělý, vápno, malta, písek, šterk, plastové, kameninové nebo cementové roury, obkladová keramika, materiál na stavbu cest, asfalt, živec, mobilní buňky, ubytovny a kontejnery (nekovové), přenosné domy, komíny (nekovové), trámy, stavební díly ze dřeva, veškerý stavební materiál, včetně polozpracovaného řeziva (trámy, prkna, dřevěné panely, překližka, skleněné cihly a dlaždice apod.), kameninové cementové roury, stavební materiál pro stavbu cest, prefabrikáty pro stavebnictví, veškerý stavební materiál nekovový, a to tesařské výrobky z polozpracovaného řeziva, jako jsou dřevěné panely, vazníky, krovky, trámy, prkna, dřevotřísky, střešní prvky nekovové, cihly, tvárnice, sádrokartóny, keramické, betonové a železobetonové stavební dílce, stropní desky a nosníky, maltové směsi, vápno mleté volně ložené nebo balené, sádra, tašky střešní nekovové, lepenky pro stavby včetně lepenek střešních, nekovové části krytých vchodů a skleníků, parketové vlysy a dřevěné výrobky k pokrývání podlah, nekovové rámy a podpěry pro sklo, skleněné tabule, cementové a nekovové výrobky pro stavebnictví, nekovové prefabrikáty pro stavebnictví, stavební díly a polotovary z plastických hmot, jako jsou dveřní a okenní díly a obkladový materiál, přenosné chaty a jejich díly spadající do této třídy, betonové prefabrikáty, výrobky na stavbu cest, komíny (nekovové), polozpracované řezivo, betonové a železobetonové stavební konstrukce, stavební konstrukce s využitím dřeva a plastů, nekovové stavební materiály a prvky, nekovové dveře, vrata, okna a okenní kryty, nekovové konstrukce a přenosné stavební prvky, plastové dveře, dřevěná okna a dveře, nekovové stěny, dřevěná lešení, zimní zahrady z plastu, dřeva, dřevo-hliníku a skla, dřevěné obložení, opracované dřevo, stavební dřevo, dřevo jako polotovar, syntetický beton, hotové betonové směsi, hotový míchaný beton litý na místě, plniva pro použití při přípravě betonu, průmyslový beton k použití ve stavebním inženýrství, nekovové výplně pro dveře a okna, nekovové zárubně pro dveře, nekovové střešní krytiny, nekovové latě, nekovové lemování střech, lepenka pro stavební účely, nekovové lišty, markýzy (stavební konstrukce) jiné než z kovu a textilních materiálů, mříže (nekovové), nátěrové hmoty (stavební materiály), nekovové nosníky, nekovové obklady pro stavebnictví, nekovová obložení, nekovové okapní žlaby, nekovové okenice, nekovové rámy na okna, papír pro stavebnictví, nekovové pláště budov, nekovové podlahy, nekovové podpěry, nekovová potrubí pro ventilační a klimatizační zařízení, nekovové okenní a dveřní překlady, rolety (venkovní), kromě kovových a textilních, nekovové římsy, nekovové hmoty pro stavby, nekovové žaluzie, nekovové okenní parapety, nekovové sítě proti hmyzu, části a příslušenství všech výše uvedených výrobků, zahrnuté ve třídě 19, pevné plastové trubky pro domovní instalace a inženýrské sítě, nekovové stavební materiály, výrobky a hmoty, zejména betonové směsi, betonové a železobetonové prefabrikáty, nekovové přenosné domy, kamenné pomníky, stavební materiály nekovové jako cihly, tvárnice, zdící bloky, překlady, stropní prefabrikáty, trubky, beton a výrobky z betonu, cement a výrobky z cementu, betonové stavební materiály, kamenivo, nástavce na komíny nekovové, elektrické sloupy betonové, železniční pražce betonové, stavební dílce a prefabrikáty, polotovary pro stavby, jako jsou betonové směsi, bednění, výztuže a nosníky, nekovové roury, trubky a potrubí, stavební konstrukce, střešní konstrukce, montované stavby, betonové a železobetonové stavební konstrukce, stavební konstrukce s využitím dřeva a plastů v rámci této třídy;

(35) propagační činnost, reklama, pomoc při řízení obchodní činnosti, obchodní administrativa a kancelářské práce a marketingová činnost spojená s pronájmem nemovitého majetku, zaslání reklamních materiálů zákazníkům, vydávání reklamních tiskovin, zpráv a informací pro reklamní účely; (36) realitní činnost, prodej, koupě, pronájem a správa nemovitého majetku, inženýrská, poradenská, obstaravatelská a developernská činnost v investiční výstavbě, zajišťování financování pro stavební projekty, služby finančního plánování zaměřené na stavební projekty bytů a nebytových prostor včetně poskytování jiných než základních služeb zajišťujících řádný provoz nemovitostí, bytů a nebytových prostor, spadajících do této třídy, investorská činnost ve výstavbě; (37) stavební práce v oborech inženýrského, průmyslového a pozemního stavitelství, dodávky staveb a jejich částí v uvedených oborech, včetně bezvýkopových technologií a tunelování, montáže konstrukcí, servisní, dílenské a opravárenské služby ve stavebnictví, provádění staveb včetně jejich změn, udržovacích prací na nich a jejich odstraňování, zednictví, tesařství, obkladačství, pokrývačství, štukatérství, podlahářství, izolatérství, instalatérství, truhlářství, zámečnictví, topenářství, kominictví, malířství a natěračství, klempířství, půjčování stavebních strojů a zařízení, vodohospodářské stavby (ČOV), ekologické stavby a demolice staveb, poradenská činnost v oblasti stavebnictví, stavebnictví, opravy a instalační služby ve stavebnictví, pronájem zařízení spojených s technologií pro zpracování betonu, maltových směsí a pokládky samonivelačních podlahových směsí a potěrů, poradenská a konzultační činnost ve stavebnictví, pokládka výše uvedených výrobků ve třídě 19, zprostředkovatelská činnost v rozsahu výše uvedených služeb ve třídě 37, stavitelství, dozor nad stavbami, opravy a úpravy nemovitostí navazující na investiční činnost ve stavebnictví, montáže konstrukcí, specializované stavební činnosti, oprava silničních vozidel, opravy ostatních dopravních prostředků, opravy, revize a zkoušky vyhrazených zdvihacích zařízení, montáž, opravy, revize a zkoušky vyhrazených elektrických zařízení, pronájem stavebních strojů, nářadí a přístrojů, provozování čerpacích stanic s palivy a mazivy, stavebnictví, stavební činnost, provádění stavebních prací, oprav a přestaveb nemovitostí, stavební rekonstrukce, demolice staveb, zprostředkování stavebních prací, zprostředkování oprav a přestaveb nemovitostí, montované stavby bytů, domů a průmyslových prostor, vodohospodářské stavby, parkové úpravy zeleně v rámci dokončování staveb, pronájem a půjčování stavebních mechanismů, opravy motorových vozidel a stavebních mechanismů, stavby bytové, občanské a průmyslové, inženýrské stavby, opravárenské služby ve stavebnictví, zámečnické služby, montážní práce v oboru kovo, pronájem stavebních strojů a zařízení, dodavatelské činnosti pro třetí osoby v investiční výstavbě, ve výstavbě bytů a nemovitostí, stavební činnost a veškeré služby s tím související spadající do této třídy, provádění stavebních prací, a to staveb občanských, průmyslových a inženýrských, provádění podzemních staveb, provádění staveb na klíč, veškeré stavební práce, truhlářské a tesařské služby, sádrokartonové práce a montáž sádrokartonových konstrukcí podhledů, montáž zdvojených podlah, provádění izolace objektů a střech, asfaltování a inženýrských, rekonstrukce, modernizace a opravy nemovitostí, bytového a nebytového fondu, odstraňování staveb, zprostředkovatelské činnosti v oblasti stavebnictví a služeb souvisejících, jako obstarávání stavebních povolení, stavební dozor, zprostředkování kolaudace staveb, pronájem bagrů, rypadel, buldozerů, jeřábů, stavebních, pronájem lešení, strojů k hutnění povrchů, ke stavbě pozemních komunikací a stavební mechanizace, služby pronájmu nářadí a konstrukčního materiálu, poradenská a konzultační služby v oblasti stavebnictví, stavebních materiálů a efektivnosti jejich použití, poskytování stavebních informací, stavebnictví a demolice staveb, provádění pozemních a inženýrských staveb, sanace staveb a stavební rekonstrukce, zemní výkopové práce, montáž (instalace) oken, dveří, stěn, zimních zahrad, fasád a jiných výplní stavebních otvorů a s tím související stavební služby, výstavba a přeložky inženýrských sítí, topenářské práce, zednické služby, obkladačské služby, úprava povrchů související se stavební činností, izolování staveb, tepelné izolace a izolace staveb proti vlhkosti, montáž, opravy a údržba ocelových konstrukcí, vyztužování budov, služby stabilizace půdy vkládáním výtuzných tyčí, montáž monolitických konstrukcí, sklenářské služby, instalace, montáž, údržba a opravy skel, oken a žaluzií, pronájem nástrojů, strojů a zařízení a vybavení pro stavebnictví, demolice, úklid a údržbu, údržba a opravy motorových vozidel, stavební dozor, údržba a opravy součástí a příslušenství budov, čištění interiérů a exteriérů budov, provádění průmyslových staveb, provádění inženýrských staveb včetně technického vybavení sídlišť, provádění bytových a občanských staveb, rekonstrukce z oblasti stavebnictví včetně provádění dodávek v profesích zednictví, tesařství, obklady, štukatérství a čištění fasád, realizace stavebních zakázek, budování inženýrských sítí, montované stavby bytů a průmyslových prostor, provádění inženýrských, průmyslových a bytových a občanských oprav a staveb, opravy staveb,

izolace, provádění pozemních a podzemních staveb, sanace staveb a stavební rekonstrukce, údržba odstraňování staveb, vrty, montáž, opravy, údržba a revize elektrických strojů a elektronických zařízení, opravy a údržba dopravních prostředků, stavebních strojů, opravy karosérií, údržba a revize zdvihacích strojů a zařízení; (39) doprava materiálu, silniční motorová doprava, pronájem motorových vozidel, doprava, balení a skladování zboží, organizování cest, přeprava, doprava, čerpání stavebních materiálů uvedených ve třídě 19 s následnou dopravou a skladováním, dodávky staveb a částí v uvedených oborech, silniční motorová doprava osobní, silniční motorová doprava nákladní, pronájem parkovacích ploch, přeprava osob motorovými vozidly, balení, skladování a přeprava zboží, materiálů, surovin, pronájem a půjčování motorových vozidel, spediční služba, zásilková služba, zprostředkování dopravy, přeprava, doprava, skladování a uložení stavebních materiálů, přeprava betonu, služby cestovní kanceláře týkající se zprostředkování zájezdů a dopravy, doprava a přeprava materiálu, pronájem dopravních prostředků, pronájem průmyslového zboží, např. chladicích a mrazicích zařízení, doprava a skladování; (42) výzkum a vývoj v oblasti stavebnictví, expertizní inženýrská činnost ve výstavbě, projektová činnost, geodetické a kartografické práce, tvorba softwaru, provozování akreditovaných laboratoří na zkoušení betonů, živiných materiálů a zkoušení fyzikálně mechanických parametrů dalších stavebních materiálů, vývojová, projekční, inženýrská a designerská činnost ve stavebnictví, inženýrská činnost v investiční výstavbě, poradenská činnost v oblasti stavebnictví v rámci této třídy, poradenství, konzultace a znalecké posudky ve stavebnictví a projekci staveb, projektová činnost ve stavebnictví, projektování pozemkových úprav, projektování inženýrských sítí, projektování sadových a parkových úprav, inženýrské a projektové služby ve stavebnictví a v investiční výstavbě, inženýrsko-projektová činnost ve všech oblastech investiční výstavby, urbanismu, krajinářské tvorby a ve všech oblastech pozemních staveb i infrastruktury, projektová příprava staveb, stavebně technické expertizy, rozpočty, počítačová grafika, kontrolní služby, kontrola kvality v oblasti stavebnictví, statické studie včetně expertiz, služby architekta, znalecké posudky v oblasti stavebnictví a stavební ekonomie, rešeršní služby v celé oblasti stavebnictví, konstruktérské práce ve strojírenství, rekonstrukce a revitalizace bytových domů, projektování energeticky úsporných staveb, konstruktérské práce v oblasti stavebnictví (zpracování výkresové dokumentace), energetický audit, posuzování energetické náročnosti budov, tvorba projektů s využitím alternativních zdrojů energie včetně tepelných čerpadel a solární energie, stavebně technické expertizy (rozpočty), poradenství a konzultace v projekci staveb, projektová činnost a technické výpočty, geodézie, zeměměřičská činnost a služby, výzkumné a vývojové činnosti v oblasti stavebnictví, příprava rozvojových a investičních programů, řízení jakosti, certifikace (kontrola kvality), provozování archivní služby, a to elektronické ukládání a archivace elektronických dat, údržba a servis softwaru, projektování staveb, výzkum a vývoj stavebních materiálů, inženýrská činnost a služby, zejména v oblasti investiční výstavby, inženýrské práce a odborné poradenství v rámci této třídy, pronájem výpočetní techniky; (43) hostinská činnost, ubytovací a stravovací služby.

(511) 6, 7, 8, 16, 19, 35, 36, 37, 39, 42, 43

(540)



(593) Obrazová

(111) 391220

(220) 21.10.2021

(320) 21.10.2021

(442) 19.01.2022

(151) 27.04.2022

(730) Target Pictures Production s.r.o., Opletalova 1417/25, Praha 1, Nové Město, 11000, CZ

(210) O-575332

(510) (9) nahraný obsah (počítačové programy, data a informace), informační technologie a audiovizuální, multimediální a fotografické přístroje; (35) reklamní, marketingové a propagační služby, pomoc v obchodní a

podnikatelské činnosti, management a administrativní služby; (41) služby v oblasti vzdělávání, zábavy a sportu, zveřejňování, oznamování a psaní textů, překladatelské a tlumočnické služby, rezervace vstupenek na vzdělávací, zábavní a sportovní aktivity a akce a související rezervační služby; (42) služby v oblasti informačních technologií, návrhářství.

(511) 9, 35, 41, 42  
(540)



(593) Obrazová

(111) **391221**  
(220) 21.10.2021  
(320) 21.10.2021  
(442) 19.01.2022  
(151) 27.04.2022  
(730) **Lobkowicz William**, 8. listopadu 612/33, Praha 6, Břevnov, 16900, CZ  
(740) PETERKA & PARTNERS advokátní kancelář, Mgr. Zdeněk Beránek, U sanatoria 1578/2, Praha 5, Radotín, 15300  
(210) O-575338  
(510) (16) papír a lepenka, tiskárenské výrobky, potřeby pro vazbu knih, fotografie, papírnické zboží a kancelářské potřeby s výjimkou nábytku, lepidla pro kancelářské potřeby nebo pro domácnost, potřeby pro rýsování a kreslení a potřeby pro umělce, malířské štětce, tištěné instruktážní a výukové materiály, plastové archy, fólie a sáčky pro balení a obaly, tiskařské typy, štočky; (35) reklama, propagace, řízení, organizace a administrativa obchodní činnosti, kancelářské práce; (41) vzdělávání, školení, zábava, sportovní a kulturní činnosti.

(511) 16, 35, 41

(540) **Share the Past, Create the Future**

(592) Slovní

(111) **391222**  
(220) 22.10.2021  
(320) 22.10.2021  
(442) 19.01.2022  
(151) 27.04.2022  
(730) **Investment Development Property s.r.o.**, Potoky 552, Zlín, 76001, CZ  
(740) Mgr. Lubomír Kazda, advokát, Půtova 1219/3, Praha 1, Nové Město, 11000  
(210) O-575343  
(510) (35) marketing, obchodní zprostředkovatelské služby, propagace, reklama; (36) služby nemovitostní (realitní služby), pronájem (byty), pronájem nemovitostí a majetku, realitní agentura, realitní kancelář; (37) bytová výstavba, výstavba obytných budov.  
(511) 35, 36, 37



(593) Obrazová

(111) **391223**  
(220) 22.10.2021  
(320) 22.10.2021  
(442) 19.01.2022  
(151) 27.04.2022  
(730) **NEOL - STAV, s.r.o.**, Wolkerova 1210/27, Olomouc, 77900, CZ  
(740) Ing. Petr Soukup, tř. Svobody 43/39, Olomouc, 77900  
(210) O-575352  
(510) (6) kovové stavební výrobky a kovové stavební materiály, jako jsou trubní materiály, armatury, bazény, dveře, okna, konstrukce lodžii, schody, zábradlí, vzduchotechnická potrubí a komponenty, kovové konstrukce, hutní materiál, okapy (kovové), spojovací materiál, zámečnické a klempířské dílce, kovové kontejnery, zámečnické výrobky, kovové výrobky, veškeré kovové stavební materiály, výztužní kovové materiály, trubky kovové, lešení kovové, bednění kovové, nosníky kovové, armatury kovové, ocelové konstrukce, přenosné kovové stavební výrobky, stavební materiály z bílého kovu, odlitky z barevných kovů a jejich slitin, stavební kování apod., kovové kabely a dráty neelektrické, kovové výrobky pro truhlářskou a tesařskou výrobu, kovové střešní krytiny, kování okenní, dveřní a nábytkové, hutní výrobky, vodoinstalační, plynoinstalační a topenářský materiál včetně armatur a příslušenství z kovu zařazený do této třídy, ostatní kovové výrobky nezařazené v jiných třídách, kovové stavební konstrukce, kovové stavební materiály a prvky, okna, dveře a vrata z kovu a slitin kovu, kovové stěny, výlohy a výkladce z kovů, zimní zahrady a fasády z kovu, žebříky a lešení, kovové, obecné kovy a jejich slitiny, hutní materiály, jako jsou kovové profily, plechy, trubky, potrubí, kovové spojovací materiály, šrouby, matky, nýty, bílé kovy, kabely, dráty a řetězy kovové, kovové klíčky, držadla, úchyty a madla, dveřní a okenní kování, kovové dveřní a okenní rámy, dveřní a okenní uzávěry, s výjimkou elektrických, kovové dveřní a okenní zárážky a dveřní a okenní zástrčky, kovové kladky pro posuvné dveře a vodící kladky pro okna, kovové klenby, klíče, kovová potrubí pro instalace ventilace a klimatizace, kovové kolejnice, kovové konstrukce, kovové konzoly pro stavebnictví, síť proti hmyzu kovové, drobné kovové zboží, kovové krovky, kovové střešní krytiny, kovové vodící lišty, kovová madla, kovové markýzy, kovové mříže, okapní žlab (kovové), kovové okapové roury, kovové okenice, kovové okenní panty, kovové dveřní závěsy (kovové) pro stavebnictví, kovové stropní desky, kovové stavební nosníky, kovové střechy, krytina střešní (kovová), kovová střešní krytina obsahující fotovoltaické články, kovové tyče, kovové výplně dveří, kovové západky, kovové žaluzie, kovové parapety, části a příslušenství všech výše uvedených výrobků, zahrnuté ve třídě 6, kovové stavební materiály, a to prefabrikované betonářské výztuže, kovové stavební konstrukce, obecné kovy a slitiny v jiné třídě neuvedené, armatury kovové do betonu, dráty ocelové, konstrukce kovové stavební, kovová lana, lešení kovová, kovové výztuže pro stavby, výztuže kovové do betonu, kovové armatury pro stavby, trubky, ocelové konstrukce; (7) malá mechanizace, jako jsou elektrické vrtačky, brusky, vibrátory, pily, cirkulárky, frézy na dřevo, elektrické hoblíky, míchačky, drážkovače, vstřelovací přístroje, elektrická stříkací zařízení, zdvihací stroje a zařízení, razičí stroje a vrtná zařízení; (8) ruční stavební nářadí, jako jsou ruční pily, kladívka, hladítka, stěrky; (16) tiskoviny všeho druhu, periodický a



neperiodický tisk, časopisy, noviny, knihy, prospekty, brožury, papír, lepenka, obchodní a propagační tiskoviny, tištěné tiskoviny všeho druhu, odborné publikace, nosiče informací v rozsahu třídy 16; (19) nekovové stavební výrobky a nekovové stavební hmoty a materiály, jako jsou krytiny plochých střech na bázi asfaltů a modifikovaných asfaltů, betonové směsi, živičné směsi, zdící materiál, krytiny střešní nekovové, cement, omítkové směsi, dřevo stavební, nekovové pevné trubní materiály na bázi betonu pro inženýrské sítě i pro technická zařízení budov, okna nekovová, dlažba a obklady nekovové, betonové prvky, bazény plavecké nekovové, dveře nekovové, dřevěné konstrukce, betonové a železobetonové prefabrikáty, stavební materiály nekovové, nekovový stavební materiál včetně betonu, betonových směsí, betonových prefabrikátů, samonivelačních litých směsí a potěrů na bázi cementu i síranu vápenatého, střešní krytina, okapy (nekovové), truhlářské dílce, beton, betonová směs, omítkové a fasádní směsi, stavební prefabrikáty, cihly všech druhů, kámen přírodní a umělý, vápno, malta, písek, šterk, plastové, kameninové nebo cementové roury, obkladová keramika, materiál na stavbu cest, asfalt, živce, mobilní buňky, ubytovny a kontejnery (nekovové), přenosné domy, komíny (nekovové), trámy, stavební díly ze dřeva, veškerý stavební materiál, včetně polozpracovaného řeziva (trámy, prkna, dřevěné panely, překližka, skleněné cihly a dlaždice apod.), kameninové cementové roury, stavební materiál pro stavbu cest, prefabrikáty pro stavebnictví, veškerý stavební materiál nekovový, a to tesařské výrobky z polozpracovaného řeziva jako jsou dřevěné panely, vazníky, krovy, trámy, prkna, dřevotřísky, střešní prvky nekovové, cihly, tvárnice, sádkokartóny, keramické, betonové a železobetonové stavební dílce, stropní desky a nosníky, maltové směsi, vápno mleté volně ložené nebo balené, sádra, tašky střešní nekovové, lepenky pro stavby včetně lepenek střešních, nekovové části krytých vchodů a skleníků, parketové vlysy a dřevěné výrobky k pokrývání podlah, nekovové rámy a podpěry pro sklo skleněné tabule, cementové a nekovové výrobky pro stavebnictví, nekovové prefabrikáty pro stavebnictví, stavební díly a polotovary z plastických hmot, jako jsou dveřní a okenní díly a obkladový materiál, přenosné chaty a jejich díly spadající do této třídy, betonové prefabrikáty, výrobky na stavbu cest, komíny (nekovové), polozpracované řezivo, betonové a železobetonové stavební konstrukce, stavební konstrukce s využitím dřeva a plastů, nekovové stavební materiály a prvky, nekovové dveře, vrata, okna a okenní kryty, nekovové konstrukce a přenosné stavební prvky, plastové dveře, dřevěná okna a dveře, nekovové stěny, dřevěná lešení, zimní zahrady z plastu, dřeva, dřevo-hliníku a skla, dřevěné obložení, opracované dřevo, stavební dřevo, dřevo jako polotovar, syntetický beton, hotové betonové směsi, hotový míchaný beton litý na místě, plniva pro použití při přípravě betonu, průmyslový beton k použití ve stavebním inženýrství, nekovové výplně pro dveře a okna, nekovové zárubně pro dveře, nekovové střešní krytiny, nekovové latě, nekovové lemování střech, lepenka pro stavební účely, nekovové lišty, markýzy (stavební konstrukce) jiné než z kovu a textilních materiálů, mříže (nekovové), nátěrové hmoty (stavební materiály), nekovové nosníky, nekovové obklady pro stavebnictví, nekovová obložení, nekovové okapní žlaby, nekovové okenice, nekovové rámy na okna, papír pro stavebnictví, nekovové pláště budov, nekovové podlahy, nekovové podpěry, nekovová potrubí pro ventilační a klimatizační zařízení, nekovové okenní a dveřní překlady, rolety (venkovní), kromě kovových a textilních, nekovové římsy, nekovové hmoty pro stavby, nekovové žaluzie, nekovové okenní parapety, nekovové sítě proti hmyzu, části a příslušenství všech výše uvedených výrobků, zahrnuté ve třídě 19, pevné plastové trubky pro domovní instalace a inženýrské sítě, nekovové stavební materiály, výrobky a hmoty, zejména betonové směsi, betonové a železobetonové prefabrikáty, nekovové přenosné domy, kamenné pomníky, stavební materiály nekovové jako cihly, tvárnice, zdící bloky, překlady, stropní prefabrikáty, trubky, beton a výrobky z betonu, cement a výrobky z cementu, betonové stavební materiály, kamenivo, nástavce na komíny nekovové, elektrické sloupy betonové, železniční pražce betonové, stavební dílce a prefabrikáty, polotovary pro stavby, jako jsou betonové směsi, bednění, výtuzže a nosníky, nekovové roury, trubky a potrubí, stavební konstrukce, střešní konstrukce, montované stavby, betonové a železobetonové stavební konstrukce, stavební konstrukce s využitím dřeva a plastů v rámci této třídy; (35) propagační činnost, reklama, pomoc při řízení obchodní činnosti, obchodní administrativa a kancelářské práce a marketingová činnost spojená s pronájmem nemovitého majetku, zasílání reklamních materiálů zákazníkům, vydávání reklamních tiskovin, zpráv a informací pro reklamní účely; (36) realitní činnost, prodej, koupě, pronájem a správa nemovitého majetku, inženýrská, poradenská, obstaratelská a developerská činnost v investiční výstavbě, zajišťování financování pro stavební projekty, služby finančního plánování zaměřené na stavební projekty bytů a nebytových prostor včetně poskytování jiných než základních služeb zajišťujících řádný provoz nemovitostí, bytů a nebytových prostor, spadajících do této třídy,

investorská činnost ve výstavbě; (37) stavební práce v oborech inženýrského, průmyslového a pozemního stavitelství, dodávky staveb a jejich částí v uvedených oborech, včetně bezvýkopových technologií a tunelování, montáže konstrukcí, servisní, dílenské a opravárenské služby ve stavebnictví, provádění staveb včetně jejich změn, údržovacích prací na nich a jejich odstraňování, zednictví, tesařství, obkladačství, pokrývačství, štukatérství, podlahářství, izolatérství, instalatérství, truhlářství, zámečnictví, topenářství, kominictví, malířství a natěračství, klempířství, půjčování stavebních strojů a zařízení, vodo hospodářské stavby (ČOV), ekologické stavby a demolice staveb, poradenská činnost v oblasti stavebnictví, stavebnictví, opravy a instalační služby ve stavebnictví, pronájem zařízení spojených s technologií pro zpracování betonu, maltových směsí a pokládky samonivelačních podlahových směsí a potěrů, poradenská a konzultační činnost ve stavebnictví, pokládka výše uvedených výrobků ve třídě 19, zprostředkovatelská činnost v rozsahu výše uvedených služeb ve třídě 37, stavitelství, dozor nad stavbami, opravy a úpravy nemovitostí navazující na investiční činnost ve stavebnictví, montáže konstrukcí, specializované stavební činnosti, oprava silničních vozidel, opravy ostatních dopravních prostředků, opravy, revize a zkoušky vyhrazených zdvihacích zařízení, montáž, opravy, revize a zkoušky vyhrazených elektrických zařízení, pronájem stavebních strojů, nářadí a přístrojů, provozování čerpacích stanic s palivou a mazivou, stavebnictví, stavební činnost, provádění stavebních prací, oprav a přestaveb nemovitostí, stavební rekonstrukce, demolice staveb, zprostředkování stavebních prací, zprostředkování oprav a přestaveb nemovitostí, montované stavby bytů, domů a průmyslových prostor, vodo hospodářské stavby, parkové úpravy zeleně v rámci dokončování staveb, pronájem a půjčování stavebních mechanismů, opravy motorových vozidel a stavebních mechanismů, stavby bytové, občanské a průmyslové, inženýrské stavby, opravárenské služby ve stavebnictví, zámečnické služby, montážní práce v oboru kovo, pronájem stavebních strojů a zařízení, dodavatelské činnosti pro třetí osoby v investiční výstavbě, ve výstavbě bytů a nemovitostí, stavební činnost a veškeré služby s tím související spadající do této třídy, provádění stavebních prací, a to staveb občanských, průmyslových a inženýrských, provádění podzemních staveb, provádění staveb na klíč, veškeré stavební práce, truhlářské a tesařské služby, sádkokartonové práce a montáž sádkokartonových konstrukcí podhledů, montáž zdvojených podlah, provádění izolace objektů a střech, asfaltování, zateplování a čištění budov, rekonstrukce, modernizace a opravy nemovitostí, bytového a nebytového fondu, odstraňování staveb, zprostředkovatelské činnosti v oblasti stavebnictví a služeb souvisejících jako obstarávání stavebních povolení, stavební dozor, zprostředkování kolaudace staveb, pronájem bagrů, rypadel, buldozerů, jeřábů, stavebních, pronájem lešení, strojů k hutnění povrchů, ke stavbě pozemních komunikací a stavební mechanizace, služby pronájemů nářadí a konstrukčního materiálu, poradenské a konzultační služby v oblasti stavebnictví, stavebních materiálů a efektivnosti jejich použití, poskytování stavebních informací, stavebnictví a demolice staveb, provádění pozemních a inženýrských staveb, sanace staveb a stavební rekonstrukce, zemní výkopové práce, montáž (instalace) oken, dveří, stěn, zimních zahrad, fasád a jiných výplní stavebních otvorů a s tím související stavební služby, výstavba a přeložky inženýrských sítí, topenářské práce, zednické služby, obkladačské služby, úprava povrchů související se stavební činností, izolování staveb, tepelné izolace a izolace staveb proti vlhkosti, montáž, opravy a údržba ocelových konstrukcí, vyztužování budov, služby stabilizace půdy vkládáním vyztužných tyčí, montáž monolitických konstrukcí, sklenářské služby, instalace, montáž, údržba a opravy skel, oken a žaluzií, pronájem nástrojů, strojů a zařízení a vybavení pro stavebnictví, demolice, úklid a údržbu, údržba a opravy motorových vozidel, stavební dozor, údržba a opravy součástí a příslušenství budov, čištění interiérů a exteriérů budov, provádění průmyslových staveb, provádění inženýrských staveb včetně technického vybavení sídlišť, provádění bytových a občanských staveb, rekonstrukce z oblasti stavebnictví včetně provádění dodávek v profesích zednictví, tesařství, obklady, štukatérství a čištění fasád, realizace stavebních zakázek, budování inženýrských sítí, montované stavby bytů a průmyslových prostor, provádění inženýrských, průmyslových, bytových a občanských oprav a staveb, opravy staveb, izolace, provádění pozemních a podzemních staveb, sanace staveb a stavební rekonstrukce, údržba odstraňování staveb, vrty, montáž, opravy, údržba a revize elektrických strojů a elektronických zařízení, opravy a údržba dopravních prostředků, stavebních strojů, opravy karosérií, údržba a revize zdvihacích strojů a zařízení; (39) doprava materiálu, silniční motorová doprava, pronájem motorových vozidel, doprava, balení a skladování zboží, organizování cest, přeprava, doprava, čerpání stavebních materiálů uvedených ve třídě 19 s následnou dopravou a skladováním, dodávky staveb a částí v uvedených oborech, silniční motorová doprava osobní, silniční motorová doprava nákladní, pronájem parkovacích ploch,

přeprava osob motorovými vozidly, balení, skladování a přeprava zboží, materiálů, surovin, pronájem a půjčování motorových vozidel, spediční služba, zásilková služba, zprostředkování dopravy, přeprava, doprava, skladování a uložení stavebních materiálů, přeprava betonu, služby cestovní kanceláře týkající se zprostředkování zájezdů a dopravy, doprava a přeprava materiálu, pronájem dopravních prostředků, pronájem průmyslového zboží, např. chladicích a mrazicích zařízení, doprava a skladování; (42) výzkum a vývoj v oblasti stavebnictví, expertizní inženýrská činnost ve výstavbě, projektová činnost, geodetické a kartografické práce, tvorba softwaru, provozování akreditovaných laboratorí na zkoušení betonů, živých materiálů a zkoušení fyzikálně mechanických parametrů dalších stavebních materiálů, vývojová, projekční, inženýrská a designérská činnost ve stavebnictví, inženýrská činnost v investiční výstavbě, poradenská činnost v oblasti stavebnictví v rámci této třídy, poradenství, konzultace a znalecké posudky ve stavebnictví a projekci staveb, projektová činnost ve stavebnictví, projektování pozemkových úprav, projektování inženýrských sítí, projektování sadových a parkových úprav, inženýrské a projektové služby ve stavebnictví a v investiční výstavbě, inženýrsko-projektová činnost ve všech oblastech investiční výstavby, urbanismu, krajinářské tvorby a ve všech oblastech pozemních staveb i infrastruktury, projektová příprava staveb, stavebně technické expertizy, rozpočty, počítačová grafika, kontrolní služby, kontrola kvality v oblasti stavebnictví, statické studie včetně expertiz, služby architektů, znalecké posudky v oblasti stavebnictví a stavební ekonomie, rešeršní služby v celé oblasti stavebnictví, konstruktérské práce ve strojírenství, rekonstrukce a revitalizace bytových domů, projektování energeticky úsporných staveb, konstruktérské práce v oblasti stavebnictví (zpracování výkresové dokumentace), energetický audit, posuzování energetické náročnosti budov, tvorba projektů s využitím alternativních zdrojů energie včetně tepelných čerpadel a solární energie, stavebně technické expertizy (rozpočty), poradenství a konzultace v projekci staveb, projektová činnost a technické výpočty, geodézie, zeměměřičská činnost a služby, výzkumné a vývojové činnosti v oblasti stavebnictví, příprava rozvojových a investičních programů, řízení jakosti, certifikace (kontrola kvality), provozování archivní služby, a to elektronické ukládání a archivace elektronických dat, údržba a servis softwaru, projektování staveb, výzkum a vývoj stavebních materiálů, inženýrská činnost a služby, zejména v oblasti investiční výstavby, inženýrské práce a odborné poradenství v rámci této třídy, pronájem výpočetní techniky; (43) hostinská činnost, ubytovací a stravovací služby.

(511) 6, 7, 8, 16, 19, 35, 36, 37, 39, 42, 43  
(540)

**NEOL-STAV**

(593) Obrazová

(111) **391224**

(220) 22.10.2021

(320) 22.10.2021

(442) 19.01.2022

(151) 27.04.2022

(730) **NEOL - STAV, s.r.o.**, Wolkerova 1210/27, Olomouc, 77900, CZ

(740) Ing. Petr Soukup, tř. Svobody 43/39, Olomouc, 77900

(210) O-575353

(510) (6) kovové stavební výrobky a kovové stavební materiály, jako jsou trubní materiály, armatury, bazény, dveře, okna, konstrukce lodžii, schody, zábradlí, vzduchotechnická potrubí a komponenty, kovové konstrukce, hutní materiál, okapy (kovové), spojovací materiál, zámečnické a klempířské dílce, kovové kontejnery, zámečnické výrobky, kovové výrobky, veškeré kovové stavební materiály, výtěžní kovové materiály, trubky kovové, lešení kovové, bednění kovové, nosníky kovové, armatury kovové, ocelové konstrukce, přenosné kovové stavební výrobky, stavební materiály z bílého kovu, odlitky z barevných kovů a jejich slitin, stavební kování apod., kovové kabely a dráty neelektrické, kovové výrobky pro truhlářskou a tesařskou výrobu, kovové střešní krytiny, kování okenní, dveřní a nábytkové, hutní výrobky, vodoinstallační, plynoinstallační a topenářský materiál včetně armatur a příslušenství z kovu zařazené do této třídy, ostatní kovové výrobky nezařazené v jiných třídách, kovové stavební konstrukce, kovové stavební materiály a prvky, okna, dveře a vrata z kovu a slitin kovu, kovové stěny, výlohy a výkladce z kovů, zimní zahrady a fasády z kovu, žebříky a lešení, kovové, obecné kovy a jejich slitiny, hutní materiály, jako jsou kovové profily, plechy, trubky, potrubí, kovové

spojovací materiály, šrouby, matky, nýty, bílé kovy, kabely, dráty a řetězy kovové, kovové klíky, držadla, úchyty a madla, dveřní a okenní kování, kovové dveřní a okenní rámy, dveřní a okenní uzávěry, s výjimkou elektrických, kovové dveřní a okenní zarážky a dveřní a okenní zástrčky, kovové kladky pro posuvné dveře a vodící kladky pro okna, kovové klenby, klíče, kovová potrubí pro instalace ventilace a klimatizace, kovové kolejnice, kovové konstrukce, kovové konzoly pro stavebnictví, sítě proti hmyzu kovové, drobné kovové zboží, kovové krovky, kovové střešní krytiny, kovové vodící lišty, kovová madla, kovové markýzy, kovové mříže, okapní žlab (kovové), kovové okapové roury, kovové okenice, kovové okenní panty, kovové dveřní závěsy (kovové) pro stavebnictví, kovové stropní desky, kovové stavební nosníky, kovové střechy, krytina střešní (kovová), kovová střešní krytina obsahující fotovoltaické články, kovové tyče, kovové výplně dveří, kovové západky, kovové žaluzie, kovové parapety, části a příslušenství všech výše uvedených výrobků, zahmuté ve třídě 6, kovové stavební materiály, a to prefabrikované betonářské výtěžky, kovové stavební konstrukce, obecné kovy a slitiny v jiné třídě neuvedené, armatury kovové do betonu, dráty ocelové, konstrukce kovové stavební, kovová lana, lešení kovová, kovové výtěžky pro stavby, výtěžky kovové do betonu, kovové armatury pro stavby, trubky, ocelové konstrukce; (7) malá mechanizace, jako jsou elektrické vrtačky, brusky, vibrátory, pily, cirkulárky, frézy na dřevo, elektrické hoblíky, míchačky, drážkovače, vstřelovací přístroje, elektrická stříkací zařízení, zdvihací stroje a zařízení, razičí stroje a vrtná zařízení; (8) ruční stavební nářadí, jako jsou ruční pily, kladívka, hladítka, stěrky; (16) tiskoviny všeho druhu, periodický a neperiodický tisk, časopisy, noviny, knihy, prospekty, brožury, papír, lepenka, obchodní a propagační tiskoviny, tištěné tiskoviny všeho druhu, odborné publikace, nosiče informací v rozsahu třídy 16; (19) nekovové stavební výrobky a nekovové stavební hmoty a materiály, jako jsou krytiny plochých střešních na bázi asfaltů a modifikovaných asfaltů, betonové směsi, živcové směsi, zdící materiál, krytiny střešní nekovové, cement, omítkové směsi, dřevo stavební, nekovové pevné trubní materiály na bázi betonu pro inženýrské sítě i pro technická zařízení budov, okna nekovová, dlažba a obklady nekovové, betonové prvky, bazény plavecké nekovové, dveře nekovové, dřevěné konstrukce, betonové a železobetonové prefabrikáty, stavební materiály nekovové, nekovový stavební materiál včetně betonu, betonových směsí, betonových prefabrikátů, samonivelačních litých směsí a potěrů na bázi cementu i síranu vápenatého, střešní krytina, okapy (nekovové), truhlářské dílce, beton, betonová směs, omítkové a fasádní směsi, stavební prefabrikáty, cihly všech druhů, kámen přírodní a umělý, vápno, malta, písek, šterk, plastové, kameninové nebo cementové roury, obkladová keramika, materiál na stavbu cest, asfalt, živec, mobilní buňky, ubytovny a kontejnery (nekovové), přenosné domy, komíny (nekovové), trámy, stavební díly ze dřeva, veškerý stavební materiál, včetně polozpracovaného řeziva (trámy, prkna, dřevěné panely, překližka, skleněné cihly a dlaždice apod.), kameninové cementové roury, stavební materiál pro stavbu cest, prefabrikáty pro stavebnictví, veškerý stavební materiál nekovový, a to tesařské výrobky z polozpracovaného řeziva jako jsou dřevěné panely, vazníky, krovky, trámy, prkna, dřevotřísky, střešní prvky nekovové, cihly, tvárnice, sádkokartóny, keramické, betonové a železobetonové stavební dílce, stropní desky a nosníky, maltové směsi, vápno mleté volně ložené nebo balené, sádra, tašky střešní nekovové, lepenky pro stavby včetně lepenek střešních, nekovové části krytých vchodů a skleníků, parketové vlasy a dřevěné výrobky k pokrývání podlah, nekovové rámy a podpěry pro sklo skleněné tabule, cementové a nekovové výrobky pro stavebnictví, nekovové prefabrikáty pro stavebnictví, stavební díly a polotovary z plastických hmot, jako jsou dveřní a okenní díly a obkladový materiál, přenosné chaty a jejich díly spadající do této třídy, betonové prefabrikáty, výrobky na stavbu cest, komíny (nekovové), polozpracované řezivo, betonové a železobetonové stavební konstrukce, stavební konstrukce s využitím dřeva a plastů, nekovové stavební materiály a prvky, nekovové dveře, vrata, okna a okenní kryty, nekovové konstrukce a přenosné stavební prvky, plastové dveře, dřevěná okna a dveře, nekovové stěny, dřevěná lešení, zimní zahrady z plastu, dřeva, dřevo-hliníku a skla, dřevěné obložení, opracované dřevo, stavební dřevo, dřevo jako polotovar, syntetický beton, hotové betonové směsi, hotový míchaný beton litý na místě, plniva pro použití při přípravě betonu, průmyslový beton k použití ve stavebním inženýrství, nekovové výplně pro dveře a okna, nekovové zárubné pro dveře, nekovové střešní krytiny, nekovové latě, nekovové lemování střešních, lepenka pro stavební účely, nekovové lišty, markýzy (stavební konstrukce) jiné než z kovu a textilních materiálů, mříže (nekovové), nátěrové hmoty (stavební materiály), nekovové nosníky, nekovové obklady pro stavebnictví, nekovová obložení, nekovové okapní žlaby, nekovové okenice, nekovové rámy na okna, papír pro stavebnictví, nekovové pláště budov, nekovové podlahy, nekovové podpěry, nekovová potrubí pro ventilační a klimatická zařízení, nekovové okenní a dveřní

překlady, rolety (venkovní), kromě kovových a textilních, nekovové římsy, nekovové hmoty pro stavby, nekovové žaluzie, nekovové okenní parapety, nekovové sítě proti hmyzu, části a příslušenství všech výše uvedených výrobků, zahrnuté ve třídě 19, pevné plastové trubky pro domovní instalace a inženýrské sítě, nekovové stavební materiály, výrobky a hmoty, zejména betonové směsi, betonové a železobetonové prefabrikáty, nekovové přenosné domy, kamenné pomníky, stavební materiály nekovové jako cihly, tvárnice, zdící bloky, překlady, stropní prefabrikáty, trubky, beton a výrobky z betonu, cement a výrobky z cementu, betonové stavební materiály, kamenivo, nástavce na komíny nekovové, elektrické sloupy betonové, železniční pražce betonové, stavební dílce a prefabrikáty, polotovary pro stavby, jako jsou betonové směsi, bednění, výztuže a nosníky, nekovové roury, trubky a potrubí, stavební konstrukce, střešní konstrukce, montované stavby, betonové a železobetonové stavební konstrukce, stavební konstrukce s využitím dřeva a plastů v rámci této třídy; (35) propagační činnost, reklama, pomoc při řízení obchodní činnosti, obchodní administrativa a kancelářské práce a marketingová činnost spojená s pronájmem nemovitého majetku, zasilání reklamních materiálů zákazníkům, vydávání reklamních tiskovin, zpráv a informací pro reklamní účely; (36) realitní činnost, prodej, koupě, pronájem a správa nemovitého majetku, inženýrská, poradenská, obstaravatelská a developerská činnost v investiční výstavbě, zajišťování financování pro stavební projekty, služby finančního plánování zaměřené na stavební projekty bytů a nebytových prostor včetně poskytování jiných než základních služeb zajišťujících řádný provoz nemovitostí, bytů a nebytových prostor, spadajících do této třídy, investorská činnost ve výstavbě; (37) stavební práce v oborech inženýrského, průmyslového a pozemního stavitelství, dodávky staveb a jejich částí v uvedených oborech, včetně bezvýkopových technologií a tunelování, montáže konstrukcí, servisní, dílenské a opravárenské služby ve stavebnictví, provádění staveb včetně jejich změn, udržovacích prací na nich a jejich odstraňování, zednictví, tesařství, obkladačství, pokrývačství, štukatérství, podlahářství, izolatérství, instalatérství, truhlářství, zámečnictví, topenářství, kominictví, malířství a natěračství, klempířství, půjčování stavebních strojů a zařízení, vodohospodářské stavby (ČOV), ekologické stavby a demolice staveb, poradenská činnost v oblasti stavebnictví, stavebnictví, opravy a instalační služby ve stavebnictví, pronájem zařízení spojených s technologií pro zpracování betonu, maltových směsí a pokládky samonivelačních podlahových směsí a potěrů, poradenská a konzultační činnost ve stavebnictví, pokládka výše uvedených výrobků ve třídě 19, zprostředkovatelská činnost v rozsahu výše uvedených služeb ve třídě 37, stavitelství, dozor nad stavbami, opravy a úpravy nemovitostí navazující na investiční činnost ve stavebnictví, montáže konstrukcí, specializované stavební činnosti, oprava silničních vozidel, opravy ostatních dopravních prostředků, opravy, revize a zkoušky vyhrazených zdvihacích zařízení, montáž, opravy, revize a zkoušky vyhrazených elektrických zařízení, pronájem stavebních strojů, nářadí a přístrojů, provozování čerpacích stanic s palivou a mazivy, stavebnictví, stavební činnost, provádění stavebních prací, oprav a přestaveb nemovitostí, stavební rekonstrukce, demolice staveb, zprostředkování stavebních prací, zprostředkování oprav a přestaveb nemovitostí, montované stavby bytů, domů a průmyslových prostor, vodohospodářské stavby, parkové úpravy zeleně v rámci dokončování staveb, pronájem a půjčování stavebních mechanismů, opravy motorových vozidel a stavebních mechanismů, stavby bytové, občanské a průmyslové, inženýrské stavby, opravárenské služby ve stavebnictví, zámečnické služby, montážní práce v oboru kovo, pronájem stavebních strojů a zařízení, dodavatelské činnosti pro třetí osoby v investiční výstavbě, ve výstavbě bytů a nemovitostí, stavební činnost a veškeré služby s tím související spadající do této třídy, provádění stavebních prací, a to staveb občanských, průmyslových a inženýrských, provádění podzemních staveb, provádění staveb na klíč, veškeré stavební práce, truhlářské a tesařské služby, sádrokartónové práce a montáž sádrokartónových konstrukcí podhledů, montáž zdvojených podlah, provádění izolace objektů a střeš, asfaltování, zateplování a čištění budov, rekonstrukce, modernizace a opravy nemovitostí, bytového a nebytového fondu, odstraňování staveb, zprostředkovatelské činnosti v oblasti stavebnictví a služeb souvisejících jako obstarávání stavebních povolení, stavební dozor, zprostředkování kolaudace staveb, pronájem bagrů, rypadel, buldozerů, jeřábů, stavebních, pronájem lešení, strojů k hutnění povrchů, ke stavbě pozemních komunikací a stavební mechanizace, služby pronájmu nářadí a konstrukčního materiálu, poradenská a konzultační služby v oblasti stavebnictví, stavebních materiálů a efektivnosti jejich použití, poskytování stavebních informací, stavebnictví a demolice staveb, provádění pozemních a inženýrských staveb, sanace staveb a stavební rekonstrukce, zemní výkopové práce, montáž (instalace) oken, dveří, stěn, zimních zahrad, fasád a jiných výplní stavebních otvorů a s tím související stavební služby, výstavba a přeložky inženýrských sítí, topenářské práce, zednické služby,

obkladačské služby, úprava povrchů související se stavební činností, izolování staveb, tepelné izolace a izolace staveb proti vlhkosti, montáž, opravy a údržba ocelových konstrukcí, vyztužování budov, služby stabilizace půdy vkládáním vyztužných tyčí, montáž monolitických konstrukcí, sklenářské služby, instalace, montáž, údržba a opravy skel, oken a žaluzií, pronájem nástrojů, strojů a zařízení a vybavení pro stavebnictví, demolice, úklid a údržbu, údržba a opravy motorových vozidel, stavební dozor, údržba a opravy součástí a příslušenství budov, čištění interiérů a exteriérů budov, provádění průmyslových staveb, provádění inženýrských staveb včetně technického vybavení sídlišť, provádění bytových a občanských staveb, rekonstrukce z oblasti stavebnictví včetně provádění dodávek v profesích zednictví, tesařství, obklady, štukatérství a čištění fasád, realizace stavebních zakázek, budování inženýrských sítí, montované stavby bytů a průmyslových prostor, provádění inženýrských, průmyslových, bytových a občanských oprav a staveb, opravy staveb, izolace, provádění pozemních a podzemních staveb, sanace staveb a stavební rekonstrukce, údržba odstraňování staveb, vrty, montáž, opravy, údržba a revize elektrických strojů a elektronických zařízení, opravy a údržba dopravních prostředků, stavebních strojů, opravy karosérií, údržba a revize zdvihacích strojů a zařízení; (39) doprava materiálu, silniční motorová doprava, pronájem motorových vozidel, doprava, balení a skladování zboží, organizování cest, přeprava, doprava, čerpání stavebních materiálů uvedených ve třídě 19 s následnou dopravou a skladováním, dodávky staveb a částí v uvedených oborech, silniční motorová doprava osobní, silniční motorová doprava nákladní, pronájem parkovacích ploch, přeprava osob motorovými vozidly, balení, skladování a přeprava zboží, materiálů, surovin, pronájem a půjčování motorových vozidel, spedicií služba, zásilková služba, zprostředkování dopravy, přeprava, doprava, skladování a uložení stavebních materiálů, přeprava betonu, služby cestovní kanceláře týkající se zprostředkování zájezdů a dopravy, doprava a přeprava materiálů, pronájem dopravních prostředků, pronájem průmyslového zboží, např. chladicích a mrazicích zařízení, doprava a skladování; (42) výzkum a vývoj v oblasti stavebnictví, expertizní inženýrská činnost ve výstavbě, projektová činnost, geodetické a kartografické práce, tvorba softwaru, provozování akreditovaných laboratoří na zkoušení betonu, živnicích materiálů a zkoušení fyzikálně mechanických parametrů dalších stavebních materiálů, vývojová, projekční, inženýrská a designérská činnost ve stavebnictví, inženýrská činnost v investiční výstavbě, poradenská činnost v oblasti stavebnictví v rámci této třídy, poradenství, konzultace a znalecké posudky ve stavebnictví a projekci staveb, projektová činnost ve stavebnictví, projektování pozemkových úprav, projektování inženýrských sítí, projektování sadových a parkových úprav, inženýrské a projektové služby ve stavebnictví a v investiční výstavbě, inženýrsko-projektová činnost ve všech oblastech investiční výstavby, urbanismu, krajinářské tvorby a ve všech oblastech pozemních staveb i infrastruktury, projektová příprava staveb, stavební technické expertizy, rozpočty, počítačová grafika, kontrolní služby, kontrola kvality v oblasti stavebnictví, statické studie včetně expertiz, služby architektky, znalecké posudky v oblasti stavebnictví a stavební ekonomie, rešeršní služby v celé oblasti stavebnictví, konstruktérské práce ve strojírenství, rekonstrukce a revitalizace bytových domů, projektování energeticky úsporných staveb, konstruktérské práce v oblasti stavebnictví (zpracování výkresové dokumentace), energetický audit, posuzování energetické náročnosti budov, tvorba projektů s využitím alternativních zdrojů energie včetně tepelných čerpadel a solární energie, stavební technické expertizy (rozpočty), poradenství a konzultace v projekci staveb, projektová činnost a technické výpočty, geodézie, zeměměřičská činnost a služby, výzkumné a vývojové činnosti v oblasti stavebnictví, příprava rozvojových a investičních programů, řízení jakosti, certifikace (kontrola kvality), provozování archivní služby, a to elektronické ukládání a archivace elektronických dat, údržba a servis softwaru, projektování staveb, výzkum a vývoj stavebních materiálů, inženýrská činnost a služby, zejména v oblasti investiční výstavby, inženýrské práce a odborné poradenství v rámci této třídy, pronájem výpočetní techniky; (43) hostinská činnost, ubytovací a stravovací služby.

(511) 6, 7, 8, 16, 19, 35, 36, 37, 39, 42, 43

(540)



(593) Obrazová

(111) **391225**

(220) 22.10.2021

(320) 22.10.2021

(442) 19.01.2022

(151) 27.04.2022

(730) **NEOL - STAV, s.r.o.**, Wolkerova 1210/27, Olomouc, 77900, CZ

(740) Ing. Petr Soukup, tř. Svobody 43/39, Olomouc, 77900

(210) O-575354

(510) (6) kovové stavební výrobky a kovové stavební materiály, jako jsou trubní materiály, armatury, bazény, dveře, okna, konstrukce lodžii, schody, zábradlí, vzduchotechnická potrubí a komponenty, kovové konstrukce, hutní materiál, okapy (kovové), spojovací materiál, zámečnické a klempířské dílce, kovové kontejnery, zámečnické výrobky, kovové výrobky, veškeré kovové stavební materiály, výztužní kovové materiály, trubky kovové, lešení kovové, bednění kovové, nosníky kovové, armatury kovové, ocelové konstrukce, přenosné kovové stavební výrobky, stavební materiály z bílého kovu, odlitky z barevných kovů a jejich slitin, stavební kování apod., kovové kabely a dráty neelektrické, kovové výrobky pro truhlářskou a tesařskou výrobu, kovové střešní krytiny, kování okenní, dveřní a nábytkové, hutní výrobky, vodoinstalační, plynoinstalační a topenářský materiál včetně armatur a příslušenství z kovu zařazené do této třídy, ostatní kovové výrobky nezařazené v jiných třídách, kovové stavební konstrukce, kovové stavební materiály a prvky, okna, dveře a vrata z kovu a slitin kovu, kovové stěny, výlohy a výkladce z kovů, zimní zahrady a fasády z kovu, žebříky a lešení, kovové, obecné kovy a jejich slitiny, hutní materiály, jako jsou kovové profily, plechy, trubky, potrubí, kovové spojovací materiály, šrouby, matky, náty, bílé kovy, kabely, dráty a řetězy kovové, kovové klíčky, držadla, úchyty a madla, dveřní a okenní kování, kovové dveřní a okenní rámy, dveřní a okenní uzávěry, s výjimkou elektrických, kovové dveřní a okenní zarážky a dveřní a okenní zástrčky, kovové kladky pro posuvné dveře a vodící kladky pro okna, kovové klenby, klíče, kovová potrubí pro instalace ventilace a klimatizace, kovové kolejnice, kovové konstrukce, kovové konzoly pro stavebnictví, sítě proti hmyzu kovové, drobné kovové zboží, kovové krovy, kovové střešní krytiny, kovové vodící lišty, kovová madla, kovové markýzy, kovové mříže, okapní žlab (kovové), kovové okapové roury, kovové okenice, kovové okenní panty, kovové dveřní závěsy (kovové) pro stavebnictví, kovové stropní desky, kovové stavební nosníky, kovové střechy, krytina střešní (kovová), kovová střešní krytina obsahující fotovoltaické články, kovové tyče, kovové výplně dveří, kovové západky, kovové žaluzie, kovové parapety, části a příslušenství všech výše uvedených výrobků, zahrnuté do tříd 6, kovové stavební materiály, a to prefabrikované betonářské výztuže, kovové stavební konstrukce, obecné kovy a slitiny v jiné třídě neuvedené, armatury kovové do betonu, dráty ocelové, konstrukce kovové stavební, kovová lana, lešení kovová, kovové výztuže pro stavby, výztuže kovové do betonu, kovové armatury pro stavby, trubky, ocelové konstrukce; (7) malá mechanizace, jako jsou elektrické vrtačky, brusky, vibrátory, pily, cirkulárky, frézy na dřevo, elektrické hoblíky, míchačky, drážkovače, vstříelovací přístroje, elektrická stříkací zařízení, zdvihací stroje a zařízení, razicí stroje a vrtná zařízení; (8) ruční stavební nářadí, jako jsou ruční pily, kladívka, hladítka, stěrky; (16) tiskoviny všeho druhu, periodický a neperiodický tisk, časopisy, noviny, knihy, prospekty, brožury, papír, lepenka, obchodní a propagační tiskoviny, tištěné tiskoviny všeho druhu, odborné publikace, nosiče informací v rozsahu třídy 16; (19) nekovové stavební výrobky a nekovové stavební hmoty a materiály, jako jsou krytiny plochých střech na bázi asfaltů a modifikovaných asfaltů, betonové směsi, živičné směsi, zdicí materiál, krytiny střešní nekovové, cement, omítkové směsi, dřevo stavební, nekovové pevné trubní materiály na bázi betonu pro inženýrské sítě i pro technická zařízení budov, okna nekovová, dlažba a obklady nekovové, betonové prvky, bazény plavecké nekovové, dveře nekovové, dřevěné konstrukce, betonové a železobetonové prefabrikáty, stavební materiály nekovové, nekovový stavební materiál včetně betonu, betonových směsí, betonových prefabrikátů, samonivelačních litých směsí a potěrů na bázi cementu i síranu vápenatého, střešní krytina, okapy (nekovové), truhlářské dílce, beton, betonová směs, omítkové a fasádní směsi, stavební prefabrikáty, cihly všech druhů, kámen přírodní a umělý, vápno, malta, písek, šterk, plastové, kameninové nebo cementové roury, obkladová keramika, materiál na stavbu cest, asfalt, živce, mobilní buňky, ubytovny a kontejnery (nekovové), přenosné domy, komíny (nekovové), trámy, stavební díly ze dřeva, vřeskerý stavební materiál, včetně polozpracovaného řeziva (trámy, prkna, dřevěné panely, překližka, skleněné cihly a dlaždice apod.), kameninové cementové roury, stavební materiál pro stavbu cest, prefabrikáty pro stavebnictví, veškerý stavební materiál nekovový, a to tesařské výrobky z polozpracovaného řeziva jako jsou dřevěné panely, vazníky, krovy, trámy, prkna, dřevotřísky, střešní prvky nekovové, cihly, tvárnice, sádrokartóny, keramické, betonové a

železobetonové stavební dílce, stropní desky a nosníky, maltové směsi, vápno mleté volně ložené nebo balené, sádra, tašky střešní nekovové, lepenky pro stavby včetně lepenek střešních, nekovové části krytých vchodů a skleníků, parketové vlasy a dřevěné výrobky k pokrývání podlah, nekovové rámy a podpěry pro sklo skleněné tabule, cementové a nekovové výrobky pro stavebnictví, nekovové prefabrikáty pro stavebnictví, stavební díly a polotovary z plastických hmot, jako jsou dveřní a okenní díly a obkladový materiál, přenosné chaty a jejich díly spadající do této třídy, betonové prefabrikáty, výrobky na stavbu cest, komíny (nekovové), polozpracované řezivo, betonové a železobetonové stavební konstrukce, stavební konstrukce s využitím dřeva a plastů, nekovové stavební materiály a prvky, nekovové dveře, vrata, okna a okenní kryty, nekovové konstrukce a přenosné stavební prvky, plastové dveře, dřevěná okna a dveře, nekovové stěny, dřevěná lešení, zimní zahrady z plastu, dřeva, dřevo-hliníku a skla, dřevěné obložení, opracované dřevo, stavební dřevo, dřevo jako polotovar, syntetický beton, hotové betonové směsi, hotový míchaný beton lité na místě, plniva pro použití při přípravě betonu, průmyslový beton k použití ve stavebním inženýrství, nekovové výplně pro dveře a okna, nekovové zárubné pro dveře, nekovové střešní krytiny, nekovové latě, nekovové lemování střech, lepenka pro stavební účely, nekovové lišty, markýzy (stavební konstrukce) jiné než z kovu a textilních materiálů, mříže (nekovové), nátěrové hmoty (stavební materiály), nekovové nosníky, nekovové obklady pro stavebnictví, nekovová obložení, nekovové okapní žlaby, nekovové okenice, nekovové rámy na okna, papír pro stavebnictví, nekovové pláště budov, nekovové podlahy, nekovové podpěry, nekovová potrubí pro ventilační a klimatizační zařízení, nekovové okenní a dveřní překlady, rolety (venkovní), kromě kovových a textilních, nekovové římsy, nekovové hmoty pro stavby, nekovové žaluzie, nekovové okenní parapety, nekovové sítě proti hmyzu, části a příslušenství všech výše uvedených výrobků, zahrnuté ve třídě 19, pevné plastové trubky pro domovní instalace a inženýrské sítě, nekovové stavební materiály, výrobky a hmoty, zejména betonové směsi, betonové a železobetonové prefabrikáty, nekovové přenosné domy, kamenné pomníky, stavební materiály nekovové jako cihly, tvárnice, zdicí bloky, překlady, stropní prefabrikáty, trubky, beton a výrobky z betonu, cement a výrobky z cementu, betonové stavební materiály, kamenivo, nástavce na komíny nekovové, elektrické sloupy betonové, železniční pražce betonové, stavební dílce a prefabrikáty, polotovary pro stavby, jako jsou betonové směsi, bednění, výztuže a nosníky, nekovové roury, trubky a potrubí, stavební konstrukce, střešní konstrukce, montované stavby, betonové a železobetonové stavební konstrukce, stavební konstrukce s využitím dřeva a plastů v rámci této třídy; (35) propagační činnost, reklama, pomoc při řízení obchodní činnosti, obchodní administrativa a kancelářské práce a marketingová činnost spojená s pronájmem nemovitého majetku, zaslání reklamních materiálů zákazníkům, vydávání reklamních tiskovin, zpráv a informací pro reklamní účely; (36) realitní činnost, prodej, koupě, pronájem a správa nemovitého majetku, inženýrská, poradenská, obstaravatelská a developerská činnost v investiční výstavbě, zajišťování financování pro stavební projekty, služby finančního plánování zaměřené na stavební projekty bytů a nebytových prostor včetně poskytování jiných než základních služeb zajišťujících řádný provoz nemovitosti, bytů a nebytových prostor, spadajících do této třídy, investorská činnost ve výstavbě; (37) stavební práce v oborech inženýrského, průmyslového a pozemního stavitelství, dodávky staveb a jejich částí v uvedených oborech, včetně bezvýkopových technologií a tunelování, montáže konstrukcí, servisní, dílenské a opravárenské služby ve stavebnictví, provádění staveb včetně jejich změn, údržbových prací na nich a jejich odstraňování, zednictví, tesařství, obkladačství, pokrývačství, štukatérství, podlahářství, izolatérství, instalatérství, truhlářství, zámečnictví, topenářství, kominictví, malířství a natěračství, klempířství, půjčování stavebních strojů a zařízení, vodohospodářské stavby (ČOV), ekologické stavby a demolice staveb, poradenská činnost v oblasti stavebnictví, stavebnictví, opravy a instalační služby ve stavebnictví, pronájem zařízení spojených s technologií pro zpracování betonu, maltových směsí a pokládky samonivelačních podlahových směsí a potěrů, poradenská a konzultační činnost ve stavebnictví, pokládka výše uvedených výrobků ve třídě 19, zprostředkovatelská činnost v rozsahu výše uvedených služeb ve třídě 37, stavitelství, dozor nad stavbami, opravy a úpravy nemovitostí navazující na investiční činnost ve stavebnictví, montáže konstrukcí, specializované stavební činnosti, oprava silničních vozidel, opravy ostatních dopravních prostředků, opravy, revize a zkoušky vyhrazených zdvihacích zařízení, montáž, opravy, revize a zkoušky vyhrazených elektrických zařízení, pronájem stavebních strojů, nářadí a přístrojů, provozování čerpacích stanic s palivy a mazivy, stavebnictví, stavební činnost, provádění stavebních prací, oprav a přestaveb nemovitostí, stavební rekonstrukce, demolice staveb, zprostředkování stavebních prací, zprostředkování oprav a přestaveb nemovitostí, montované stavby bytů,

domů a průmyslových prostor, vodo hospodářské stavby, parkové úpravy zeleně v rámci dokončování staveb, pronájem a půjčování stavebních mechanismů, opravy motorových vozidel a stavebních mechanismů, stavby bytové, občanské a průmyslové, inženýrské stavby, opravárenské služby ve stavebnictví, zámečnické služby, montážní práce v oboru kovo, pronájem stavebních strojů a zařízení, dodavatelské činnosti pro třetí osoby v investiční výstavbě, ve výstavbě bytů a nemovitostí, stavební činnost a veškeré služby s tím související spadající do této třídy, provádění stavebních prací, a to staveb občanských, průmyslových a inženýrských, provádění pozemních staveb, provádění staveb na klíč, veškeré stavební práce, truhlářské a tesařské služby, sádkokartónové práce a montáž sádkokartónových konstrukcí podhledů, montáž zdvojených podlah, provádění izolace objektů a střeš, asfaltování, zateplování a čištění budov, rekonstrukce, modernizace a opravy nemovitostí, bytového a nebytového fondu, odstraňování staveb, zprostředkovatelské činnosti v oblasti stavebnictví a služeb souvisejících jako obstarávání stavebních povolení, stavební dozor, zprostředkování kolaudace staveb, pronájem bagrů, rypadel, buldozerů, jeřábů, stavebních, pronájem lešení, strojů k hutnění povrchů, ke stavbě pozemních komunikací a stavební mechanizace, služby pronájmů nářadí a konstrukčního materiálu, poradenské a konzultační služby v oblasti stavebnictví, stavebních materiálů a efektivnosti jejich použití, poskytování stavebních informací, stavebnictví a demolice staveb, provádění pozemních a inženýrských staveb, sanace staveb a stavební rekonstrukce, zemní výkopové práce, montáž (instalace) oken, dveří, stěn, zimmních zahrad, fasád a jiných výplní stavebních otvorů a s tím související stavební služby, výstavba a přeložky inženýrských sítí, topenářské práce, zednické služby, obkladačské služby, úprava povrchů související se stavební činností, izolování staveb, tepelné izolace a izolace staveb proti vlhkosti, montáž, opravy a údržba ocelových konstrukcí, vyztužování budov, služby stabilizace půdy vkládáním výztužných tyčí, montáž monolitických konstrukcí, sklenářské služby, instalace, montáž, údržba a opravy skel, oken a žaluzií, pronájem nástrojů, strojů a zařízení a vybavení pro stavebnictví, demolice, úklid a údržbu, údržba a opravy motorových vozidel, stavební dozor, údržba a opravy součástí a příslušenství budov, čištění interiérů a exteriérů budov, provádění průmyslových staveb, provádění inženýrských staveb včetně technického vybavení sídlišť, provádění bytových a občanských staveb, rekonstrukce z oblasti stavebnictví včetně provádění dodávek v profesích zednictví, tesařství, obklady, štukatérství a čištění fasád, realizace stavebních zakázek, budování inženýrských sítí, montované stavby bytů a průmyslových prostor, provádění inženýrských, průmyslových, bytových a občanských oprav a staveb, opravy staveb, izolace, provádění pozemních a podzemních staveb, sanace staveb a stavební rekonstrukce, údržba odstraňování staveb, vrty, montáž, opravy, údržba a revize elektrických strojů a elektronických zařízení, opravy a údržba dopravních prostředků, stavebních strojů, opravy karosérií, údržba a revize zdvihacích strojů a zařízení; (39) doprava materiálu, silniční motorová doprava, pronájem motorových vozidel, doprava, balení a skladování zboží, organizování cest, přeprava, doprava, čerpání stavebních materiálů uvedených ve třídě 19 s následnou dopravou a skladováním, dodávky staveb a částí v uvedených oborech, silniční motorová doprava osobní, silniční motorová doprava nákladní, pronájem parkovacích ploch, přeprava osob motorovými vozidly, balení, skladování a přeprava zboží, materiálů, surovin, pronájem a půjčování motorových vozidel, spediční služba, zásilková služba, zprostředkování dopravy, přeprava, doprava, skladování a uložení stavebních materiálů, přeprava betonu, služby cestovní kanceláře týkající se zprostředkování zájezdů a dopravy, doprava a přeprava materiálu, pronájem dopravních prostředků, pronájem průmyslového zboží, např. chladicích a mrazicích zařízení, doprava a skladování; (42) výzkum a vývoj v oblasti stavebnictví, expertizní inženýrská činnost ve výstavbě, projektová činnost, geodetické a kartografické práce, tvorba softwaru, provozování akreditovaných laboratoří na zkoušení betonů, živických materiálů a zkoušení fyzikálně mechanických parametrů dalších stavebních materiálů, vývojová, projekční, inženýrská a designérská činnost ve stavebnictví, inženýrská činnost v investiční výstavbě, poradenská činnost v oblasti stavebnictví v rámci této třídy, poradenství, konzultace a znalecké posudky ve stavebnictví a projekci staveb, projektová činnost ve stavebnictví, projektování pozemkových úprav, projektování inženýrských sítí, projektování sadových a parkových úprav, inženýrsko - projektová služba ve stavebnictví a v investiční výstavbě, inženýrsko - projektová činnost ve všech oblastech investiční výstavby, urbanismu, krajinářské tvorby a ve všech oblastech pozemních staveb i infrastruktury, projektová příprava staveb, stavebně technické expertizy, rozpočty, počítačová grafika, kontrolní služby, kontrola kvality v oblasti stavebnictví, statické studie včetně expertiz, služby architektka, znalecké posudky v oblasti stavebnictví a stavební ekonomie, rešeršní služby v celé oblasti stavebnictví, konstruktérské práce ve strojírenství, rekonstrukce a revitalizace bytových

domů, projektování energeticky úsporných staveb, konstruktérské práce v oblasti stavebnictví (zpracování výkresové dokumentace), energetický audit, posuzování energetické náročnosti budov, tvorba projektů s využitím alternativních zdrojů energie včetně tepelných čerpadel a solární energie, stavebně technické expertizy (rozpočty), poradenství a konzultace v projekci staveb, projektová činnost a technické výpočty, geodézie, zeměměřičská činnost a služby, výzkumné a vývojové činnosti v oblasti stavebnictví, příprava rozvojových a investičních programů, řízení jakosti, certifikace (kontrola kvality), provozování archivní služby, a to elektronické ukládání a archivace elektronických dat, údržba a servis softwaru, projektování staveb, výzkum a vývoj stavebních materiálů, inženýrská činnost a služby, zejména v oblasti investiční výstavby, inženýrské práce a odborné poradenství v rámci této třídy, pronájem výpočetní techniky; (43) hostinská činnost, ubytovací a stravovací služby.

(511) 6, 7, 8, 16, 19, 35, 36, 37, 39, 42, 43  
(540)



(593) Obrazová

(111) **391226**  
(220) 22.10.2021  
(320) 22.10.2021  
(442) 19.01.2022  
(151) 27.04.2022  
(730) **NEOL - STAV, s.r.o.**, Wolkerova 1210/27, Olomouc, 77900, CZ  
(740) Ing. Petr Soukup, tř. Svobody 43/39, Olomouc, 77900  
(210) O-575355  
(510)

(6) kovové stavební výrobky a kovové stavební materiály, jako jsou trubní materiály, armatury, bazény, dveře, okna, konstrukce lodžii, schody, zábradlí, vzduchotechnická potrubí a komponenty, kovové konstrukce, hutní materiál, okapy (kovové), spojovací materiál, zámečnické a klempířské dílce, kovové kontejnery, zámečnické výrobky, kovové výrobky, veškeré kovové stavební materiály, výztužní kovové materiály, trubky kovové, lešení kovové, bednění kovové, nosníky kovové, armatury kovové, ocelové konstrukce, přenosné kovové stavební výrobky, stavební materiály z bílého kovu, odlitky z barevných kovů a jejich slitin, stavební kování apod., kovové kabely a dráty neelektrické, kovové výrobky pro truhlářskou a tesařskou výrobu, kovové střešní krytiny, kování okenní, dveřní a nábytkové, hutní výrobky, vodoinstalační, plynoinstalační a topenářský materiál včetně armatur a příslušenství z kovu zařazený do této třídy, ostatní kovové výrobky nezařazené v jiných třídách, kovové stavební konstrukce, kovové stavební materiály a prvky, okna, dveře a vrata z kovu a slitin kovu, kovové stěny, výlohy a výkladce z kovů, zimní zahrady a fasády z kovu, žebříky a lešení, kovové, obecné kovy a jejich slitiny, hutní materiály, jako jsou kovové profily, plechy, trubky, potrubí, kovové spojovací materiály, šrouby, matky, nýty, bílé kovy, kabely, dráty a řetězy kovové, kovové kliky, držadla, úchyty a madla, dveřní a okenní kování, kovové dveřní a okenní rámy, dveřní a okenní uzávěry, s výjimkou elektrických, kovové dveřní a okenní zarážky a dveřní a okenní zástrčky, kovové kladky pro posuvné dveře a vodící kladky pro okna, kovové klenby, klíče, kovová potrubí pro instalace ventilace a klimatizace, kovové kolejnice, kovové konstrukce, kovové konzoly pro stavebnictví, sítě proti hmyzu kovové, drobné kovové zboží, kovové krovky, kovové střešní krytiny, kovové vodící lišty, kovová madla, kovové markýzy, kovové mřížky, okapní

žlab (kovové), kovové okapové roury, kovové okenice, kovové okenní panty, kovové dveřní závěsy (kovové) pro stavebnictví, kovové stropní desky, kovové stavební nosníky, kovové střechy, krytina střešní (kovová), kovová střešní krytina obsahující fotovoltaické články, kovové tyče, kovové výplně dveří, kovové západky, kovové žaluzie, kovové parapety, části a příslušenství všech výše uvedených výrobků, zahrnuté ve třídě 6, kovové stavební materiály, a to prefabrikované betonářské výztuže, kovové stavební konstrukce, obecné kovy a slitiny v jiné třídě neuvedené, armatury kovové do betonu, dráty ocelové, konstrukce kovové stavební, kovová lana, lešení kovová, kovové výztuže pro stavby, výztuže kovové do betonu, kovové armatury pro stavby, trubky, ocelové konstrukce; (7) malá mechanizace, jako jsou elektrické vrtačky, brusky, vibrátory, pily, cirkulárky, frézy na dřevo, elektrické hoblíky, míchačky, drážkovače, vstřelovací přístroje, elektrická střikací zařízení, zdvihací stroje a zařízení, razicí stroje a vrtná zařízení; (8) ruční stavební nářadí, jako jsou ruční pily, kladívka, hladítka, stěrky; (16) tiskoviny všeho druhu, periodický a neperiodický tisk, časopisy, noviny, knihy, prospekty, brožury, papír, lepenka, obchodní a propagační tiskoviny, tištěné tiskoviny všeho druhu, odborné publikace, nosiče informací v rozsahu třídy 16; (19) nekovové stavební výrobky a nekovové stavební hmoty a materiály, jako jsou krytiny plochých střech na bázi asfaltů a modifikovaných asfaltů, betonové směsi, živičné směsi, zdící materiál, krytiny střešní nekovové, cement, omítkové směsi, dřevo stavební, nekovové pevné trubní materiály na bázi betonu pro inženýrské sítě i pro technická zařízení budov, okna nekovová, dlažba a obklady nekovové, betonové prvky, bazény plavecké nekovové, dveře nekovové, dřevěné konstrukce, betonové a železobetonové prefabrikáty, stavební materiály nekovové, nekovové stavební materiály včetně betonu, betonových směsí, betonových prefabrikátů, samonivelačních litých směsí a potěrů na bázi cementu i síranu vápenatého, střešní krytina, okapy (nekovové), truhlářské dílce, beton, betonová směs, omítkové a fasádní směsi, stavební prefabrikáty, cihly všech druhů, kámen přírodní a umělý, vápno, malta, písek, šterk, plastové, kameninové nebo cementové roury, obkladová keramika, materiál na stavbu cest, asfalt, živec, mobilní buňky, ubytovny a kontejnery (nekovové), přenosné domy, komíny (nekovové), trámy, stavební díly ze dřeva, veškerý stavební materiál, včetně polozpracovaného řeziva (trámy, prkna, dřevěné panely, překližka, skleněné cihly a dlaždice apod.), kameninové cementové roury, stavební materiál pro stavbu cest, prefabrikáty pro stavebnictví, veškerý stavební materiál nekovový, a to tesařské výrobky z polozpracovaného řeziva jako jsou dřevěné panely, vazníky, krovky, trámy, prkna, dřevotřísky, střešní prvky nekovové, cihly, tvárnice, sádrokartóny, keramické, betonové a železobetonové stavební dílce, stropní desky a nosníky, maltové směsi, vápno mleté volně ložené nebo balené, sádra, tašky střešní nekovové, lepenky pro stavby včetně lepenek střešních, nekovové části krytých vchodů a skleníků, parketové vlysy a dřevěné výrobky k pokrývání podlah, nekovové rámy a podpěry pro sklo skleněné tabule, cementové a nekovové výrobky pro stavebnictví, nekovové prefabrikáty pro stavebnictví, stavební díly a polotovary z plastických hmot, jako jsou dveřní a okenní díly a obkladový materiál, přenosné chaty a jejich díly spadající do této třídy, betonové prefabrikáty, výrobky na stavbu cest, komíny (nekovové), polozpracované řezivo, betonové a železobetonové stavební konstrukce, stavební konstrukce s využitím dřeva a plastů, nekovové stavební materiály a prvky, nekovové dveře, vrata, okna a okenní kryty, nekovové konstrukce a přenosné stavební prvky, plastové dveře, dřevěná okna a dveře, nekovové stěny, dřevěná lešení, zimní zahrady z plastu, dřeva, dřevo-hliníku a skla, dřevěné obložení, opracované dřevo, stavební dřevo, dřevo jako polotovar, syntetický beton, hotové betonové směsi, hotový míchaný beton litý na místě, plniva pro použití při přípravě betonu, průmyslový beton k použití ve stavebním inženýrství, nekovové výplně pro dveře a okna, nekovové zárubně pro dveře, nekovové střešní krytiny, nekovové latě, nekovové lemování střech, lepenka pro stavební účely, nekovové lišty, markýzy (stavební konstrukce) jiné než z kovu a textilních materiálů, míže (nekovové), nátěrové hmoty (stavební materiály), nekovové nosníky, nekovové obklady pro stavebnictví, nekovová obložení, nekovové okapní žlaby, nekovové okenice, nekovové rámy na okna, papír pro stavebnictví, nekovové pláště budov, nekovové podlahy, nekovové podpěry, nekovová potrubí pro ventilační a klimatizační zařízení, nekovové okenní a dveřní překlady, rolety (venkovní), kromě kovových a textilních, nekovové římsy, nekovové hmoty pro stavby, nekovové žaluzie, nekovové okenní parapety, nekovové sítě proti hmyzu, části a příslušenství všech výše uvedených výrobků, zahrnuté ve třídě 19, pevné plastové trubky pro domovní instalace a inženýrské sítě, nekovové stavební materiály, výrobky a hmoty, zejména betonové směsi, betonové a železobetonové prefabrikáty, nekovové přenosné domy, kamenné pomníky, stavební materiály nekovové jako cihly, tvárnice, zdící bloky, překlady, stropní prefabrikáty, trubky, beton a výrobky z betonu, cement a výrobky z cementu, betonové stavební

materiály, kamenivo, nástavce na komíny nekovové, elektrické sloupy betonové, železniční pražce betonové, stavební dílce a prefabrikáty, polotovary pro stavby, jako jsou betonové směsi, bednění, výztuže a nosníky, nekovové roury, trubky a potrubí, stavební konstrukce, střešní konstrukce, montované stavby, betonové a železobetonové stavební konstrukce, stavební konstrukce s využitím dřeva a plastů v rámci této třídy; (35) propagační činnost, reklama, pomoc při řízení obchodní činnosti, obchodní administrativa a kancelářské práce a marketingová činnost spojená s pronájemem nemovitého majetku, zasílání reklamních materiálů zákazníkům, vydávání reklamních tiskovin, zpráv a informací pro reklamní účely; (36) realitní činnost, prodej, koupě, pronájem a správa nemovitého majetku, inženýrská, poradenská, obstaravatelská a developerská činnost v investiční výstavbě, zajišťování financování pro stavební projekty, služby finančního plánování zaměřené na stavební projekty bytů a nebytových prostor, včetně poskytování jiných než základních služeb zajišťujících řádný provoz nemovitostí, bytů a nebytových prostor, spadajících do této třídy, investorská činnost ve výstavbě; (37) stavební práce v oborech inženýrského, průmyslového a pozemního stavitelství, dodávky staveb a jejich částí v uvedených oborech, včetně bezvýkopových technologií a tunelování, montáže konstrukcí, servisní, dílenské a opravárenské služby ve stavebnictví, provádění staveb včetně jejich změn, udržovacích prací na nich a jejich odstraňování, zednictví, tesařství, obkladačství, pokrývačství, štukatérství, podlahářství, izolačství, instalatérství, truhlářství, zámečnictví, topenářství, kominictví, malířství a natěračství, klempířství, půjčování stavebních strojů a zařízení, vodohospodářské stavby (ČOV), ekologické stavby a demolice staveb, poradenská činnost v oblasti stavebnictví, stavebnictví, opravy a instalační služby ve stavebnictví, pronájem zařízení spojených s technologií pro zpracování betonu, maltových směsí a pokládky samonivelačních podlahových směsí a potěrů, poradenská a konzultační činnost ve stavebnictví, pokládka výše uvedených výrobků ve třídě 19, zprostředkovatelská činnost v rozsahu výše uvedených služeb ve třídě 37, stavitelství, dozor nad stavbami, opravy a úpravy nemovitostí navazující na investiční činnost ve stavebnictví, montáže konstrukcí, specializované stavební činnosti, oprava silničních vozidel, opravy ostatních dopravních prostředků, opravy, revize a zkoušky vyhrazených zdvihacích zařízení, montáž, opravy, revize a zkoušky vyhrazených elektrických zařízení, pronájem stavebních strojů, nářadí a přístrojů, provozování čerpacích stanic s palivou a mazivy, stavebnictví, stavební činnost, provádění stavebních prací, oprav a přestaveb nemovitostí, stavební rekonstrukce, demolice staveb, zprostředkování stavebních prací, zprostředkování oprav a přestaveb nemovitostí, montované stavby bytů, domů a průmyslových prostor, vodohospodářské stavby, parkové úpravy zeleně v rámci dokončování staveb, pronájem a půjčování stavebních mechanismů, opravy motorových vozidel a stavebních mechanismů, stavby bytové, občanské a průmyslové, inženýrské stavby, opravárenské služby ve stavebnictví, zámečnické služby, montážní práce v oboru kovo, pronájem stavebních strojů a zařízení, dodavatelské činnosti pro třetí osoby v investiční výstavbě, ve výstavbě bytů a nemovitostí, stavební činnost a veškeré služby s tím související spadající do této třídy, provádění stavebních prací, a to staveb občanských, průmyslových a inženýrských, provádění podzemních staveb, provádění staveb na klíč, veškeré stavební práce, truhlářské a tesařské služby, sádrokartonové práce a montáž sádrokartonových konstrukcí podhledů, montáž zdvojených podlah, provádění izolace objektů a střech, asfaltování, zateplování a čištění budov, rekonstrukce, modernizace a opravy nemovitostí, bytového a nebytového fondu, odstraňování staveb, zprostředkovatelské činnosti v oblasti stavebnictví a služeb souvisejících jako obstarávání stavebních povolení, stavební dozor, zprostředkování kolaudace staveb, pronájem bagrů, rypadel, buldozerů, jeřábů, stavebních, pronájem lešení, strojů k hutnění povrchů, ke stavbě pozemních komunikací a stavební mechanizace, služby pronájmu nářadí a konstrukčního materiálu, poradenské a konzultační služby v oblasti stavebnictví, stavebních materiálů a efektivnosti jejich použití, poskytování stavebních informací, stavebnictví a demolice staveb, provádění pozemních a inženýrských staveb, sanace staveb a stavební rekonstrukce, zemní výkopové práce, montáž (instalace) oken, dveří, stěn, zimních zahrad, fasád a jiných výplní stavebních otvorů a s tím související stavební služby, výstavba a přeložky inženýrských sítí, topenářské práce, zednické služby, obkladačské služby, úprava povrchů související se stavební činností, izolování staveb, tepelné izolace a izolace staveb proti vlhkosti, montáž, opravy a údržba ocelových konstrukcí, vyztužování budov, služby stabilizace půdy vkládáním výztužných tyčí, montáž monolitických konstrukcí, sklenářské služby, instalace, montáž, údržba a opravy skel, oken a žaluzií, pronájem nástrojů, strojů a zařízení a vybavení pro stavebnictví, demolice, úklid a údržbu, údržba a opravy motorových vozidel, stavební dozor, údržba a opravy součástí a příslušenství budov, čištění interiérů a exteriérů budov, provádění průmyslových staveb, provádění inženýrských

staveb včetně technického vybavení sídlišť, provádění bytových a občanských staveb, rekonstrukce z oblasti stavebnictví včetně provádění dodávek v profesích zednictví, tesařství, obklady, štukatérství a čištění fasád, realizace stavebních zakázek, budování inženýrských sítí, montované stavby bytů a průmyslových prostor, provádění inženýrských, průmyslových, bytových a občanských oprav a staveb, opravy staveb, izolace, provádění pozemních a podzemních staveb, sanace staveb a stavební rekonstrukce, údržba, odstraňování staveb, vrty, montáž, opravy, údržba a revize elektrických strojů a elektronických zařízení, opravy a údržba dopravních prostředků, stavebních strojů, opravy karosérií, údržba a revize zdvihacích strojů a zařízení; (39) doprava materiálu, silniční motorová doprava, pronájem motorových vozidel, doprava, balení a skladování zboží, organizování cest, přeprava, doprava, čerpání stavebních materiálů uvedených ve třídě 19 s následnou dopravou a skladováním, dodávky staveb a částí v uvedených oborech, silniční motorová doprava osobní, silniční motorová doprava nákladní, pronájem parkovacích ploch, přeprava osob motorovými vozidly, balení, skladování a přeprava zboží, materiálů, surovin, pronájem a půjčování motorových vozidel, spediční služba, zásilková služba, zprostředkování dopravy, přeprava, doprava, skladování a uložení stavebních materiálů, přeprava betonu, služby cestovní kanceláře týkající se zprostředkování zájezdů a dopravy, doprava a přeprava materiálu, pronájem dopravních prostředků, pronájem průmyslového zboží, např. chladicích a mrazicích zařízení, doprava a skladování; (42) výzkum a vývoj v oblasti stavebnictví, expertizní inženýrská činnost ve výstavbě, projektová činnost, geodetické a kartografické práce, tvorba softwaru, provozování akreditovaných laboratorů na zkoušení betonů, živičných materiálů a zkoušení fyzikálně mechanických parametrů dalších stavebních materiálů, vývojová, projekční, inženýrská a designérská činnost ve stavebnictví, inženýrská činnost v investiční výstavbě, poradenská činnost v oblasti stavebnictví v rámci této třídy, poradenství, konzultace a znalecké posudky ve stavebnictví a projekci staveb, projektová činnost ve stavebnictví, projektování pozemkových úprav, projektování inženýrských sítí, projektování sadových a parkových úprav, inženýrské a projektové služby ve stavebnictví a v investiční výstavbě, inženýrsko-projektová činnost ve všech oblastech investiční výstavby, urbanismu, krajinářské tvorby a ve všech oblastech pozemních staveb i infrastruktury, projektová příprava staveb, stavebně technické expertizy, rozpočty, počítačová grafika, kontrolní služby, kontrola kvality v oblasti stavebnictví, statické studie včetně expertiz, služby architekta, znalecké posudky v oblasti stavebnictví a stavební ekonomie, rešeršní služby v celé oblasti stavebnictví, konstruktérské práce ve strojírenství, rekonstrukce a revitalizace bytových domů, projektování energeticky úsporných staveb, konstruktérské práce v oblasti stavebnictví (zpracování výkresové dokumentace), energetický audit, posuzování energetické náročnosti budov, tvorba projektů s využitím alternativních zdrojů energie včetně tepelných čerpadel a solární energie, stavebně technické expertizy (rozpočty), poradenství a konzultace v projekci staveb, projektová činnost a technické výpočty, geodézie, zeměměřičská činnost a služby, výzkumné a vývojové činnosti v oblasti stavebnictví, příprava rozvojových a investičních programů, řízení jakosti, certifikace (kontrola kvality), provozování archivní služby, a to elektronické ukládání a archivace elektronických dat, údržba a servis softwaru, projektování staveb, výzkum a vývoj stavebních materiálů, inženýrská činnost a služby, zejména v oblasti investiční výstavby, inženýrské práce a odborné poradenství v rámci této třídy, pronájem výpočetní techniky; (43) hostinská činnost, ubytovací a stravovací služby.

(511) 6, 7, 8, 16, 19, 35, 36, 37, 39, 42, 43

(540)



(593) Obrazová

(111) **391227**

(220) 22.10.2021

(320) 22.10.2021

(442) 19.01.2022

(151) 27.04.2022

(730) **Kolanda Jaroslav**, Na Fialce I 1504/9, Praha 6, Řepy, 16300, CZ

(740) Ing. Jarmila Javoříková, patentový zástupce, Slunečná 4566, Zlín, 76005

(210) O-575357

(510) (29) maso, masné výrobky, jedlé oleje a tuky, vejce a vaječné výrobky, mléko, mléčné výrobky, ovoce a zelenina konzervovaná, sušená či jinak potravinářsky upravená, luštěniny potravinářsky upravené - fazole, hrách a čočka, houby upravené, smažené pokrmy z brambor, pečené brambory, hranolky, bramborové lupínky, polévky a vývary, hotová jídla z výše uvedených potravin; (30) bramborové a kukuřičné výrobky spadající do této třídy, bramborová mouka, tortilly, kukuřičné placky, kukuřičné lupínky, sendviče, pizza, bramborové placky, pšeničné či jiné obilné placky, těstoviny, mouka, těsto, droždí a výrobky z nich, obilniny pro osobní konzumaci, cereální výrobky, pečivo slané, chléb, trvanlivé pečivo, pečivo sladké, omáčky spadající do této třídy, cukrářské výrobky, cukr, cukrovinky, med, rýže a rýžové výrobky spadající do této třídy, čaj, káva, koření, hotová jídla z výše uvedených potravin; (33) alkoholické nápoje (s výjimkou piva), vína, sekty, alkoholické nápoje obsahující ovoce, destiláty, tequila, lihoviny, likéry, aperitivy, alkoholické koktejly; (39) dopravní služby, doprava zboží, rozvoz jídla, donáška potravin, kurýrní služby, balení a skladování, informace o dopravě, zprostředkování dopravy; (43) hostinské služby, provoz restauračních zařízení, restauranty a bary, mexické restauranty, provoz zařízení rychlého stravování, zajištění stravování (catering).

(511) 29, 30, 33, 39, 43

(540)

**Hombre del Mundo**

(592) Slovní

(111) **391228**

(220) 22.10.2021

(320) 22.10.2021

(442) 19.01.2022

(151) 27.04.2022

(730) **Loterie Korunka s.r.o.**, Politických vězňů 156/21, Beroun, Beroun-Centrum, 26601, CZ

(210) O-575361

(591) Barevná

(510) (9) hardware a software pro informační technologie a audiovizuální zařízení, zařízení a příslušenství na zpracování dat, platební terminály pro zprostředkování on-line plateb, software, elektronické terminály pro generování loterních lístků, počítačové terminály a hardware používaný při provozu loterních a herních systémů, software pro počítačové hry, elektronické hrací karty (elektronické stírací losy); (16) papír, lepenka, reklamní, propagační a užitkové výrobky z papíru určené pro propagaci,

periodické i neperiodické publikace, tištěné informační, reklamní a propagační materiály v rámci této třídy určené pro propagaci, tiskárenské výrobky a kartonážní výrobky, a to krabice, data a databáze na papírových nosičích, psací potřeby, kalendáře, diáře, školní potřeby, sázenky, sázkové tikety, vstupenky; (28) herní terminály, loterní videoterminály, elektronická zařízení pro hraní loterií a her, videoherní terminály, losy; (35) inzertní, reklamní, propagační činnost, vydávání reklamních textů, provozování reklamních ploch, reklamních bannerů, reklamních balonů, reklamních klipů, marketing a obchodní činnost k provozování hazardních her; (38) telekomunikační služby, mobilní telekomunikační služby, provozování mobilní telekomunikační sítě pro bezdrátový přenos hlasu a dat, služby mobilního připojení k síti internet včetně vysokorychlostního připojení a přenosu hlasové služby přes internetový protokol, peer-to-peer komunikace, služby instant messaging, osobní komunikační služby, pager služby, služby elektronické pošty, sledování mobilních telefonů pomocí satelitních signálů a zjišťování polohy mobilních telefonů pomocí satelitních signálů, radio-paging, poskytování bezdrátového aplikačního protokolu (wap), včetně služeb využívajících zabezpečeného komunikačního kanálu, hlasová pošta, provádění videokonferencí, video-telefonní služby, služby zprostředkování přístupu ke všem druhům datových a informačních sítí a internetu, služby textových a multimediálních zpráv, zajišťování a poskytování přístupu k telekomunikačním a komunikačním databázím, služby umožňující spotřebitelům stahovat digitální obsah prostřednictvím sítě a serveru do osobní databáze, provozování on-line komunikačních fór, přenos sportovních utkání; (41) provozování a organizování hazardních her v souladu s obecně závaznými právními předpisy prostřednictvím poboček sázkové kanceláře a dalších smluvně zavázaných prodejních míst a na internetu, včetně stíracích losů s možností výhry, provozování výherních i nevýherních hracích zařízení, služby vztahující se k hrám, sázení, hazardním hrám včetně hazardních her na dálku, loteriím, kasinům a ruletám v rámci této třídy, organizování sportovních sázek a číselných loterií, prodej losů a příjem sázek, hraní o peníze, informace o možnostech rozptýlení, informace o možnostech zábavy, pořádání hazardních her, zábava, pobavení, provozování her on-line.

(511) 9, 16, 28, 35, 38, 41  
(540)



(593) Obrazová

(111) **391229**  
(220) 22.10.2021  
(320) 22.10.2021  
(442) 19.01.2022  
(151) 27.04.2022  
(730) **Loterie Korunka s.r.o.**, Politických vězňů 156/21, Beroun, Beroun-Centrum, 26601, CZ  
(210) O-575362  
(591) Barevná  
(510) (9) hardware a software pro informační technologie a audiovizuální zařízení, zařízení a příslušenství na zpracování dat, platební terminály pro zprostředkování on-line plateb, software, elektronické terminály pro

generování loterních lístků, počítačové terminály a hardware používaný při provozu loterních a herních systémů, software pro počítačové hry, elektronické hrací karty (elektronické stírací losy); (16) papír, lepenka, reklamní, propagační a užitkové výrobky z papíru určené pro propagaci, periodické i neperiodické publikace, tištěné informační, reklamní a propagační materiály v rámci této třídy určené pro propagaci, tiskárenské výrobky a kartonážní výrobky, a to krabice, data a databáze na papírových nosičích, psací potřeby, kalendáře, diáře, školní potřeby, sázenky, sázkové tikety, vstupenky; (28) herní terminály, loterní videoterminály, elektronická zařízení pro hraní loterií a her, videoherní terminály, losy; (35) inzertní, reklamní, propagační činnost, vydávání reklamních textů, provozování reklamních ploch, reklamních bannerů, reklamních balonů, reklamních klipů, marketing a obchodní činnost k provozování hazardních her; (38) telekomunikační služby, mobilní telekomunikační služby, provozování mobilní telekomunikační sítě pro bezdrátový přenos hlasu a dat, služby mobilního připojení k síti internet včetně vysokorychlostního připojení a přenosu hlasové služby přes internetový protokol, peer-to-peer komunikace, služby instant messaging, osobní komunikační služby, pager služby, služby elektronické pošty, sledování mobilních telefonů pomocí satelitních signálů a zjišťování polohy mobilních telefonů pomocí satelitních signálů, radio-paging, poskytování bezdrátového aplikačního protokolu (wap), včetně služeb využívajících zabezpečeného komunikačního kanálu, hlasová pošta, provádění videokonferencí, video-telefonní služby, služby zprostředkování přístupu ke všem druhům datových a informačních sítí a internetu, služby textových a multimediálních zpráv, zajišťování a poskytování přístupu k telekomunikačním a komunikačním databázím, služby umožňující spotřebitelům stahovat digitální obsah prostřednictvím sítě a serveru do osobní databáze, provozování on-line komunikačních fór, přenos sportovních utkání; (41) provozování a organizování hazardních her v souladu s obecně závaznými právními předpisy prostřednictvím poboček sázkové kanceláře a dalších smluvně zavázaných prodejních míst a na internetu, včetně stíracích losů s možností výhry, provozování výherních i nevýherních hracích zařízení, služby vztahující se k hrám, sázení, hazardním hrám včetně hazardních her na dálku, loteriím, kasinům a ruletám v rámci této třídy, organizování sportovních sázek a číselných loterií, prodej losů a příjem sázek, hraní o peníze, informace o možnostech rozptýlení, informace o možnostech zábavy, pořádání hazardních her, zábava, pobavení, provozování her on-line.

(511) 9, 16, 28, 35, 38, 41  
(540)



(593) Obrazová

(111) **391230**  
(220) 25.10.2021  
(320) 25.10.2021  
(442) 19.01.2022  
(151) 27.04.2022  
(730) **PORTIN invest, s.r.o.**, Myslíkova 174/23, Praha 1, Nové Město, 11000, CZ  
(740) Mgr. Lukáš Dlabáček, patentový zástupce, Bolzanova 461/5, Brno, Černovice, 61800  
(210) O-575399



(591) Barevná

(510) (36) investiční služby, služby nemovitosti (realitní služby), pronájem nemovitostí a majetku, inkasování nájemného, asistence při koupi nemovitostí, konzultace při koupi nemovitostí, oceňování a správa nemovitostí, poradenské služby v oblasti vlastnictví nemovitostí, poskytování informací o nemovitostech, poskytování informací týkajících se realitních záležitostí prostřednictvím internetu, správa budov, správa pozemků, správa investic, správa majetku, správa nemovitostí; (37) developerské služby (stavebnictví), služby řízení stavebních projektů, stavební služby, stavební poradenství, stavební informace, budování staveb, údržba staveb, izolace staveb, opravy staveb, údržba nemovitostí, údržba budov, úklid nemovitostí, úklid objektů, úklid budov; (42) projektování staveb, architektonické a inženýrské služby, poradenství v oblasti architektury a projektování, rozpočtování staveb.

(511) 36, 37, 42

(540)



(593) Obrazová

(111) **391231**

(220) 25.10.2021

(320) 25.10.2021

(442) 19.01.2022

(151) 27.04.2022

(730) **ARC RESORTS s.r.o.**, Ovčacky 504/6, Ladná, 69146, CZ

(740) Kania, Sedlák, Smola, s.r.o., Mendlovo náměstí 907/1a, Brno, Staré Brno, 60300

(210) O-575402

(510) (25) oblečení, čepice, pokrývky hlavy; (39) zajišťování cest, rezervace ubytování, svoz turistů, transport turistů; (41) zajišťování zábavy a sportovního využití návštěvníků resortu, organizování a vedení kolokvií, organizování a vedení konferencí, organizování a vedení kongresů, organizování kulturních nebo vzdělávacích výstav, plánování a organizování večírků, organizování a vedení seminářů, organizování a vedení symposií, pořádání a řízení pracovních setkání (školení), organizace a pořádání koncertů; (43) ubytovací služby (hotely, penziony), hotelové služby, restaurace, bary (služby).

(511) 25, 39, 41, 43

(540)

**BELCANTO RESORT**

(592) Slovní

(111) **391232**

(220) 26.10.2021

(320) 26.10.2021

(442) 19.01.2022

(151) 27.04.2022

(730) **Ježková Martina Ing.**, Nebřeziny 114, Plasy, 331 51, CZ

(210) O-575418

(510) (21) sklenice na pivo; (32) piva z rukodělných pivovarů, pivo a pivovarnické výrobky; (40) pivovarnické služby; (43) podávání nápojů v pivnicích s vlastním pivovarem.

(511) 21, 32, 40, 43

(540)



(593) Obrazová

(111) **391233**

(220) 26.10.2021

(320) 26.10.2021

(442) 19.01.2022

(151) 27.04.2022

(730) **Spolek pro komodity a krmiva**, Opletalova 1535/4, Praha 1, Nové Město, 11000, CZ

(210) O-575419

(591) Barevná

(510) (31) surové a nezpracované zemědělské, akvakulturní, zahradnické a lesnické produkty, zrna a semena surová nebo nezpracovaná, čerstvé ovoce a zelenina, čerstvé bylinky, přírodní rostliny a květiny, cibule a hlízy, sazenice a semena pro pěstování rostlin, živá zvířata, krmiva a nápoje pro zvířata, slad.

(511) 31

(540)



(593) Obrazová

(111) **391234**

(220) 26.10.2021

(320) 26.10.2021

(442) 19.01.2022

(151) 27.04.2022

(730) **BZENEC SEKT a.s.**, Potoční 1630, Bzenec, 69685, CZ

(740) Ing. Zdeněk Kučera, Dlouhá 207, Slušovice, 76315

(210) O-575420

(510) (21) skleněné obaly, poháry a pohárky na vína lihoviny a míchané alkoholické nápoje s výjimkou piva; (33) alkoholické nápoje s výjimkou piva, vína, lihoviny, míchané alkoholické nápoje; (43) hostinská činnost, hotelové služby, bary, restaurace, kavárny, vinárny, vinotéky, bufety, jídelny, samoobslužné restaurace, provoz venkovní zahrádky (restaurace), rychlé občerstvení, kiosky s rychlým občerstvením, poskytování občerstvení.

(511) 21, 33, 43

(540)

**PATRIOT**

(592) Slovní

- (111) **391235**  
(220) 26.10.2021  
(320) 26.10.2021  
(442) 19.01.2022  
(151) 27.04.2022  
(730) **BZENEC SEKT a.s.**, Potoční 1630, Bzenec, 69685, CZ  
(740) Ing. Zdeněk Kučera, Dlouhá 207, Slušovice, 76315  
(210) O-575421  
(510) (21) skleněné obaly, poháry a pohárky na vína lihoviny a míchané alkoholické nápoje s výjimkou piva; (33) alkoholické nápoje s výjimkou piva, vína, lihoviny, míchané alkoholické nápoje; (43) hostinská činnost, hotelové služby, bary, restaurace, kavárny, vinárny, vinotéky, bufety, jídelny, samoobslužné restaurace, provoz venkovní zahrádky (restaurace), rychlé občerstvení, kiosky s rychlým občerstvením, poskytování občerstvení.  
(511) 21, 33, 43  
(540)



(593) Obrazová

- (111) **391236**  
(220) 26.10.2021  
(320) 26.10.2021  
(442) 19.01.2022  
(151) 27.04.2022  
(730) **SKIMU, a.s.**, Nábřeží 87/2, Praha 5, Smíchov, 15000, CZ  
(740) Ing. Jarmila Javoříková, patentový zástupce, Slunečná 4566, Zlín, 76005  
(210) O-575429  
(510) (35) reklama, marketing, online reklama, online marketing, obchodní průzkum, předvádění zboží, šíření reklamních materiálů, obchodní informace (služby), obchodní poradenství, automatizované zpracování dat, správa obchodních dat, aktualizace a údržba dat v počítačových databázích, sběr údajů do počítačových databází, vedení počítačové evidence, administrativní služby, kopírování dokumentů, služby organizačních a ekonomických poradců, pomoc při řízení obchodní činnosti, styk s veřejností, sjednávání a uzavírání obchodních transakcí pro třetí strany, subdodavatelské služby (pomoc v obchodní činnosti), reklamní akce, zprostředkování v oblasti maloobchodu a velkoobchodu, obchodní služby zásilkového obchodu (s výjimkou dopravy) a e-shopu, provoz prodejních stánků, obchodní a prodejní akce, elektronický, maloobchodní a velkoobchodní prodej – vše se sportovním vybavením, s turistickými potřebami, s oděvy, s obuví, s potravinami, s nápoji, s ochrannými pomůckami, s hrami a hračkami, s jízdními koly, se zavazadly, s tiskovinami, s kosmetikou, s upomínkovými předměty a dárky; (39) dopravní činnosti, přeprava osob či zboží, služby cestovní kanceláře (v rámci toto třídy), organizování cest, doprovod turistů, turistické informace, turistická centra (služby), logistické služby v dopravě, pronájem dopravních prostředků, poskytování informací a zprostředkování v oblasti dopravy a cestování; (41) sportovní činnosti, zábavní činnosti, provoz sportovních zařízení, provoz lyžařských vleků a lanovek, vzdělávací činnosti, provoz vzdělávacích zařízení, sportovní výuka, služby trenérů, lyžařská výuka, lyžařská škola, soukromá výuka, sportovní kluby, lyžařské kluby, lyžování, bruslení, tělesná výchova, vzdělávání a sportovní výuka dětí a mládeže, dětské vzdělávací a sportovní kroužky, organizování a pořádání sportovních

a zábavních akcí, sportovní závody, sportovní publicistika, půjčovny sportovního vybavení, vedení túr s horským průvodcem, služby klubů zdraví (zdravotní a kondiční cvičení), vydavatelské činnosti, elektronické publikování, umělecké činnosti (dramatická, hudební a taneční produkce), tvorba audiovizuální produkce, filmování, fotografování, kulturní a zábavně-spoolečenské činnosti, provoz kulturní-spoolečenských zařízení, umělecká vystoupení, koncerty, zpěv (výuka), tanec (výuka), divadlo, provoz muzeí, provoz půjčoven knih a filmů, provoz kin, poskytování informací a zprostředkování v oblasti sportu, zábavy, kultury a vzdělávání; (43) hostinské služby, provoz restauračních zařízení, restauranty, bary, pizzerie, kavárny, vinárny, cukrárny, provoz zařízení rychlého stravování, poskytování občerstvení prostřednictvím stánků, zajištění stravování (catering), ubytovací služby, hotely, penziony, motely, turistické ubytovny, autokempy, poskytování informací a zprostředkování v oblasti stravování a ubytování.

(511) 35, 39, 41, 43  
(540)



(593) Obrazová

- (111) **391237**  
(220) 02.11.2021  
(320) 02.11.2021  
(442) 19.01.2022  
(151) 27.04.2022  
(730) **TROPIC LIBEREC s.r.o.**, U Sadu 655, Liberec, Liberec XXV-Vesec, 46312, CZ  
(740) RETROPATENT s.r.o., Dobiášova 1246/29, Liberec, Liberec VI-Rochlice, 46006  
(210) O-575562  
(510) (28) rybářské náčiní, rybářské navijáky, splávky pro rybáře, sportovní náčiní spadající do třídy 28; (31) výrobky zemědělské, zahradnické, lesní a zrní neuvedené v jiných třídách, živá zvířata, osivo, rostliny, krmivo pro zvířata; (35) pomoc při řízení obchodní činnosti, obchodní administrativa, kancelářské práce, rozšiřování propagačních publikací, poskytování obchodních informací, inzerce reklamní, psaní reklamních textů, reklama on-line, aktualizace reklamních materiálů, organizování výstav na pomoc obchodu a výstav reklamních, přeskupování různých výrobků (kromě jejich přepravy) pro třetí osoby za účelem umožnit spotřebiteli, aby si tyto výrobky mohl pohodlně prohlížet a nakupovat, inzertní a reklamní činnost, reklama a propagace, maloobchod, velkoobchod, internetový obchod, obchod provozovaný mimo řádné provozovny, zprostředkování obchodu, vše s potřebami pro rybáře a chovatele zvířat.  
(511) 28, 31, 35

(540)

**RAFAN**

(592) Slovní

- (111) **391238**  
(220) 03.11.2021  
(320) 03.11.2021  
(442) 19.01.2022  
(151) 27.04.2022  
(730) **Soukup Marek**, č. p. 131, Dešov, 67533, CZ  
(740) Avente s.r.o., Mánesova 1500, Moravské Budějovice, 67602  
(210) O-575570  
(510) (20) truhlářské výrobky, interiérový nábytek, kuchyňské linky, kuchyňské skřínky, kuchyňský nábytek, vestavěný kuchyňský nábytek, kuchyňský nábytek s regulovatelnou výškou, kancelářský nábytek, židle jako kancelářský nábytek, nábytek, lavičky [nábytek], lavice [nábytek], čalouněný nábytek, školní nábytek, domácí nábytek, části nábytku, pupty (nábytek); (37) truhlářské služby, truhlářské práce (opravy), tesařské služby, rekonstrukce interiérů budov, renovace kuchyní, instalace kuchyní, lakování nábytku, čalounění nábytku, instalace nábytku, instalace nábytku pro obchody, instalace a montáž pouličního nábytku, stavba kuchyní, truhlářské služby [oprava výrobků ze dřeva], vybavení interiérů kanceláří,

malování a natírání (interiérů a exteriérů -); (40) truhlářství (zakázková výroba), truhlářské služby [zakázková výroba dřevěných výrobků], nábytkářství, zakázková výroba nábytku, tvarování nábytku; (42) návrhy kuchyní, navrhování interiérů, navrhování interiérů obchodů, navrhování interiérů budov, služby v oblasti navrhování vybavení interiérů budov, návrh zařízení interiérů, design obchodních interiérů, služby interiérové architektury, poradenství v oblasti interiérového designu, konzultace vztahující se k návrhu interiérů, služby v oblasti designu interiérů a exteriérů, informační služby vztahující se k sladění barev, nátěrů a vybavení pro interiérový design, projektování restaurací (design), projektování nástaveb (design), projektování hostinství (design).

(511) 20, 37, 40, 42

(540)

## INTERIÉRY SOUKUP

(592) Slovní

(111) **391239**

(220) 06.11.2021

(320) 06.11.2021

(442) 19.01.2022

(151) 27.04.2022

(730) **Gaetano Daneli s.r.o.**, Legionářská 632, Pardubice, Rosice, 53351, CZ

(740) Ing. Zdeněk Kučera, Dlouhá 207, Slušovice, 76315

(210) O-575652

(510) (30) káva, nápoje s obsahem kávy, káva ve filtračních obalech, kávové výtažky, instantní káva, náhražky kávy, směsi kávy a náhražek kávy, kávové kapsle do kávovarů; (43) hostinská činnost, ubytovací služby, hotelové služby, penziony, restaurace, bary, kavárny, vinárny, cukrárny, bufety rychlého občerstvení s potravinami, nápoji a kávovými nápoji.

(511) 30, 43

(540)

*Sýkorova káva*

(593) Obrazová

(111) **391240**

(220) 08.11.2021

(320) 08.11.2021

(442) 19.01.2022

(151) 27.04.2022

(730) **upvest s.r.o.**, Italská 2581/67, Praha 2, Vinohrady, 12000, CZ

(740) Law & Tech s.r.o., law firm., JUDr. Marián Porvažník, Rooseveltova 809/22, 04001 Košice

(210) O-575668

(510) (36) investice do nemovitostí, finanční poradenství v oblasti investic do nemovitostí, kapitálové investice v nemovitostech, služby v oblasti správy investic do nemovitostí, asistence při koupi nemovitostí, služby kolektivního financování (crowdfunding), bankovní služby v oblasti investic do nemovitostí, pojišťovací služby v oblasti investic do nemovitostí.

(511) 36

(540)

**UPVEST**

(593) Obrazová

(111) **391241**

(220) 09.11.2021

(320) 09.11.2021

(442) 19.01.2022

(151) 27.04.2022

(730) **Hanuš Jan**, Sportovní 616/16, Vyškov, Vyškov-Předměstí, 68201, CZ

(740) INPARTNERS GROUP, Mgr. Jan Brauner LL.M., advokát, Tuřanka 1519/115a, Brno, Slatina, 62700

(210) O-575697

(510) (18) batohy, tašky; (20) polštářky na oporu hlavy malých dětí, podložky na spaní pro děti (polštáře nebo matrace), polštáře na spaní, polštářek pro kojení, vycpané polštáře, postele, matrace, dětské postele, postelové matrace, šatní skříně, dětské skříně, košíky na miminka, košíky pro malé kojence, nábytek, dětský nábytek, stoly, dětské stoly; (24) dětské deky, povlaky na peřiny a prošívané deky, pletené deky, háčkované deky, textilní metráž, spací vaky pro děti, zavinovací peřinky; (25) těhotenská móda, dětské pokrývky hlavy, pokrývky hlavy, zavinovací peřinky; (35) velkoobchodní prodej metráže, velkoobchodní prodej oděvů, velkoobchodní prodej textilií; (40) šití kojících polštářů, šití zavinovaček, šití lůžkovin, šití polštářů, šití podušek, šití oděvů.

(511) 18, 20, 24, 25, 35, 40

(540)



(593) Obrazová

(111) **391242**

(220) 09.11.2021

(320) 09.11.2021

(442) 19.01.2022

(151) 27.04.2022

(730) **SIMPLY5 s.r.o.**, Korunní 1302/88, Praha 10, Vinohrady, 10100, CZ

(740) Mgr. Lenka Míkolášová, advokátka, Mgr. Lenka Míkolášová, Letenské náměstí 76/3, Praha 7, Bubeneč, 17000

(210) O-575703

(510) (9) informační technologie a audiovizuální, multimediální a fotografické přístroje, nahraný obsah (počítačové programy, data a informace), databáze, databanky, obsah médií, aplikační software, interaktivní multimediální počítačové programy, interaktivní počítačové programy, adaptivní software, aplikace pro řízení pracovních postupů (workflow), aplikace k vyhledávání informací, interaktivní databázový software, počítačový software k vytváření vyhledatelných databází informací a dat, mediální a publikační software, počítačové programy pro vytváření grafiky pro propagační účely, kancelářské a podnikové aplikace, počítačové programy pro řízení projektů, počítačové softwarové programy pro správu tabulkových procesorů, software pro monitorování, analýzu, kontrolu a provádění operací ve fyzickém světě, navigační, řídicí, sledovací, zaměřovací a kartografická zařízení, měřicí, detekční, monitorovací a kontrolní zařízení, vědecké výzkumné a laboratorní přístroje, přístroje pro vyučování a simulátory, adresáře (elektrické nebo elektronické), data nahraná elektronicky z Internetu, elektronické časové rozvrhy, elektronicky zaznamenaná data, interaktivní databáze, elektronické databáze, software pro správu dat a souborů a databázový software, optimalizační software, počítačové programy pro navrhování uživatelských rozhraní, počítačový software k použití při migraci mezi různými počítačovými síťovými operačními systémy, software na zpracování dat, počítačový software používaný ke sledování, stopování, analýze a srovnávání stávajících dat pro použití ve spojení se službami průzkumu trhu; (35) obchodní poradenské služby a informace pro spotřebitele, pomoc v obchodní a podnikatelské činnosti, management a administrativní služby, reklama, marketing a propagační služby, reklamní, marketingové a propagační služby, analýza reklamy, analýza účinnosti reklamy, analýzy povědomí veřejnosti o reklamě, asistence managementu v oblasti podpory obchodní činnosti, asistence pro vedení v obchodních podnicích ohledně reklamy, bannerová

reklama, cílený marketing, digitální marketing, digitální reklamní služby, analýza reakce na reklamu a výzkum trhu, pomoc při vedení obchodních podniků ohledně styku s veřejností, poradenství týkající se komunikačních strategií v oblasti vztahů s veřejností, poradenství týkající se vztahů s veřejností, poradenství v oblasti komunikační strategie při styku s veřejností, provádění studií v oblasti styku s veřejností, služby v oblasti firemní komunikace, služby vztahů s veřejností (public relations), rozšiřování reklamních, marketingových a propagačních materiálů, konzultační a poradenské služby a pomoc v oblasti reklamní, marketingové a propagační činnosti, marketingové poradenské služby, obchodní poradenské služby vztahující se k marketingu, agentury pro práci s veřejností, aktualizace reklamních informací v počítačové databázi, aktualizace reklamních materiálů, administrativní podpora a zpracování dat [služby], asistence managementu, asistence managementu a provozu obchodních podniků, asistence managementu obchodních společností, asistence při organizování obchodní činnosti, administrativní služby, zpracování, systematizace a správa dat, studie o práci s veřejností, zpracování dat, počítačové zpracování dat, obchodní administrativa, řízení obchodní činnosti a obchodní administrativa, analýza a průzkum trhu, analýzy statistik průzkumů trhu, poskytování služeb průzkumu trhu, poskytování statistik průzkumu trhu, spotřebitelský průzkum, průzkum trhu pro reklamní účely, marketing, produktový marketing, propagační marketing, přímý marketing, nákupní služby v oboru médií, obchodní poradenství, poradenství v obchodním marketingu, poradenství ohledně akvizice (obchodních), poradenství v oblasti obchodní propagace, obchodní značky (umísťování), obchodní audity, průzkum veřejného mínění, navrhování průzkumů veřejného mínění, provádění průzkumů trhu zahrnujících průzkumy veřejného mínění, příprava průzkumů veřejného mínění, služby obchodního průzkumu, obchodní průzkum a průzkum trhu, zpracování výsledků obchodních průzkumů, obchodní průzkum a poradenské služby, testování značek, analýzy marketingových a reklamních médií, řízení marketingových a reklamních médií, marketingové a reklamní konzultace v mediálním průmyslu, mediální plánování a reklamní strategie, nákupní služby v oboru médií, nákup reklamního prostoru v televizi, v tištěných médiích, v elektronických médiích a venkovních médiích, informace, konzultace v oblasti obchodních značek, výzkum a analýzy pozice značek na trhu, testování značek, strategie značek, audit značky, analýzy výkonnosti značek, analýzy portfolia značek, statistické informace; (36) finanční odhady, finanční, peněžní a bankovní služby, finanční informace, údaje, poradenské a konzultační služby, oceňování značek; (38) poskytování informací vztahujících se k mediálním komunikacím; (41) zveřejňování, oznamování a psaní textů, služby v oblasti vzdělávání, zábavy a sportu, audiovizuální ukázkové prezentace, vzdělávací a školicí služby; (42) služby v oblasti informačních technologií, aktualizace webových stránek pro třetí osoby, analytické služby v oblasti počítačů, analýza počítačových systémů, analýzy počítačových systémů, konzultační, poradenské a informační služby v oblasti informačních technologií, management počítačových projektů v oblasti elektronického zpracování dat [EDP], monitorování počítačových systémů na dálku, návrh a vývoj počítačových systémů, externí poskytovatelé služeb v oblasti informačních technologií, integrace počítačových systémů a počítačových sítí, vývoj softwaru, programování a implementace softwaru, aktualizace a adaptace počítačových programů podle požadavků uživatelů, aktualizace a údržba počítačového softwaru, aktualizace a upgrade počítačového softwaru, aktualizace domovských stránek pro třetí osoby, aktualizace softwaru na zpracování dat, aktualizace softwaru pro komunikační systémy, analýza a hodnocení v oblasti vývoje výrobků, analýza a hodnocení v oblasti navrhování výrobků, design a grafický design pro tvorbu webových stránek, služby testování, služby ověřování a služby kontroly kvality, analýza vývoje produktů, analýza navrhování produktů, design a vývoj softwaru, návrhy a testování pro vývoj nových produktů, grafický design, průmyslový a grafický design, počítačem podporovaný grafický design, návrhy a rozvoj výrobků, výzkum a vývoj nových výrobků pro jiné osoby, navrhování obalů, obalový design.

(511) 9, 35, 36, 38, 41, 42

(540)

**ART InnoVader**

(592) Slovní

(111) **391243**

(220) 09.11.2021

(320) 09.11.2021

(442) 19.01.2022

(151) 27.04.2022

(730) **BIDLÍ holding, a.s.**, Jindřišská 889/17, Praha 1, Nové Město, 11000, CZ

(210) O-575704

(510) (35) obchodní zprostředkovatelské služby a obchodní informace pro spotřebitele, pomoc v obchodní a podnikatelské činnosti, management a administrativní služby, reklama, marketing a propagační služby; (36) finanční odhady, finanční, peněžní a bankovní služby, pojištění, pojistky (uzavírání -), pojišťovací služby, služby nemovitostní (realitní služby), získávání finančních prostředků a sponzorování; (37) pronájem nástrojů, strojů, zařízení a vybavení pro stavebnictví, demolice, úklid a údržbu, stavebnictví a demolice staveb; (40) konzultační služby vztahující se ke generování elektrické energie, výroba elektrické energie z obnovitelných zdrojů, výroba elektrické energie, výroba elektřiny ze sluneční energie; (41) služby v oblasti vzdělávání, zábavy a sportu; (42) konzultační služby v oblasti informačních technologií, vědecké a technologické služby.

(511) 35, 36, 37, 40, 41, 42

(540)



(593) Obrazová

(111) **391244**

(220) 09.11.2021

(320) 09.11.2021

(442) 19.01.2022

(151) 27.04.2022

(730) **PIVOVAR HRÁDEK s.r.o.**, Družstevní I 195, Slavičín, Hrádek na Vlárské dráze, 76321, CZ

(740) Kryštof Mann, advokátní kancelář, Mgr. Kryštof Mann, advokát, Na Ořešovicce 572/15, Praha 6, Střešovice, 16200

(210) O-575710

(510) (16) kapesníky, blahopřání, bloky, brožury, brožurky, časopisy, (periodika), fotografie, fotorytina, grafická znázornění, grafické reprodukce, grafické tisky, hudební přání, kalendáře, karty, knihy, komiksy, kroužkové bloky, litografie, noviny, obálky, obalové folie z plastických hmot, obalové materiály ze škrobů, obaly, obrazy, obtisky, oznámení, papírové ručníky, papírové stolní prádlo, papírové stolní ubrusy, papírové ubrusy, papírové ubrusy na čištění a utěrky, papírové vlajky, podložky na stůl, podložky pod nádoby z papíru, prospekty, prostírání z papíru, reklamní tabule z papíru nebo z lepenky, sáčky z papíru nebo plastických hmot na balení, samolepící pásky pro kancelářské potřeby nebo pro domácnost, samolepky, sběratelské karty, tiskoviny, tisky, tištěné publikace, visačky na lahve z papíru nebo z lepenky, vlajková výzdoba, voskovaný papír, vývěsní štíty z papíru nebo z lepenky, zpěvníky, zpravodaje, obaly na lahve z papíru nebo lepenky, etikety, (kromě textilních), papírové etikety, štítky z papíru, dárkové poukazy, informační prospekty, jídelní lístky, kartónové reklamní tabule, katalogy, letáky, nálepky, nástěnné kalendáře, oznámení, papírové reklamní vývěsky, papír, lepenka, kartonážní výrobky (obaly), vše ve spojení s distribucí piva, plakáty, plakáty (reklamy), pohlednice, prezentační a firemní tiskoviny, ceníky, papírové a lepenkové poutače, pozvánky, programy akcí a událostí, propagační publikace, reklamní letáky, reklamní štíty z papíru nebo lepenky, tištěné jídelní lístky, tištěné letáky, tištěné papírové, tašky a pytle (z papíru, textilu nebo z umělých hmot), účtenky, bannery, cedule, tištěné papírové reklamní tabule, tištěné papírové štítky, tištěné reklamy, vývěsní štíty z papíru nebo lepenky, vývěsní tabule z papíru nebo lepenky, kartónové podtácky, lepenkové stolní prostírání, papírová prostírání, papírové podtácky, papírové podtácky pod nápojové sklenice,

papírové praporky, papírové tácky pod pivní sklenice, papírové ubrusky (stolní), papírové ubrusy, pivní tácky, plakáty z papíru, podtácky pod pivní sklenice (papírové), podtácky z lepenky, poutače z papíru nebo z lepenky, inzeráty, kartonové odnosky, vizitky; (21) džbány, džbány na pivo, džbánky na pivo, sklenice na pivo, nádoby na pivo, nálevky, žejdlíky, na pivo, korbele (püllitry), pivní püllitry, püllitrové sklenice, porcelánové podtácky, plastové podtácky, podtácky kromě papírových nebo látkových, podtácky (ne papírové nebo textilní), lahve, papírové nebo plastové kelímky, otvíráky na lahve (elektrické i neelektrické), láhve z plastů, vývěsní štít z porcelánu nebo ze skla, skleněné zboží, nádoby na pití, sklenice, sklenice na pití, poháry, pivní tácky (jiné než papírové nebo textilní), papírové tácky k použití v domácnosti, pohárky na pití, podnosy; papírové talíře, podšálky, talířky, prostírání ne papírové nebo textilní, rohy na pití, stojánky na jídelní listky, stojánky na ubrusky, svačinové boxy, skleněné obaly, sklenice, poháry a pohárky na pivo a alkoholické i nealkoholické nápoje s obsahem piva; (32) černé pivo (pivo z praženého sladu), imitace piva, IPA (India Pale Ale), ječmenné víno (pivo), kvas (nealkoholický nápoj), ležák, nápoje na bázi piva, nealkoholická piva, nealkoholické nápoje s příchutí piva, nealkoholické pivo, ochucené pivo, piva obohacená minerály, piva z rukodělných pivovarů, pivní mladina, pivo, pivo bock, pivo s nízkým obsahem alkoholu, pivo saison, porter (silné černé pivo), pšeničné pivo, sladina, sladové pivo, stout (silné černé pivo), světlé pivo (svrchně kvašené), nealkoholické sladové nápoje, nealkoholický cider, chmelové výtažky na výrobu piva, chmelové výtažky pro použití při přípravě nápojů, koncentráty k přípravě nealkoholických nápojů, prášky používané při přípravě nealkoholických nápojů, sladové sirupy do nápojů, izotonické nápoje, koktejly na bázi piva, limonády, minerální vody, mošt, nealkoholické aperitivy, nealkoholické esence na výrobu nápojů, nealkoholické koktejly, nealkoholické nápoje, nealkoholické přípravky pro výrobu nápojů, perlivé vody, piva s limonádou, sirupy pro přípravu nápojů, zázvorové pivo.

(511) 16, 21, 32

(540)

(592) Slovní

## Lambert

(111) **391245**

(220) 09.11.2021

(320) 09.11.2021

(442) 19.01.2022

(151) 27.04.2022

(730) **PIVOVAR HRÁDEK s.r.o.**, Družstevní I 195, Slavičín, Hrádek na Vlárské dráze, 76321, CZ

(740) Kryštof Mann, advokátní kancelář, Mgr. Kryštof Mann, advokát, Na Ořechovce 572/15, Praha 6, Střešovice, 16200

(210) O-575713

(510) (16) kapesníky, blahopřání, bloky, brožury, brožurky, časopisy, (periodika), fotografie, fototypy, grafická znázornění, grafické reprodukce, grafické tisky, hudební přání, kalendáře, karty, knihy, komiksy, kroužkové bloky, litografie, noviny, obálky, obalové folie z plastických hmot, obalové materiály ze škrobů, obaly, obrazy, obtisky, oznámení, papírové ručníky, papírové stolní prádlo, papírové stolní ubrusky, papírové ubrusy, papírové ubrusky na čištění a utěrky, papírové vlajky, podložky na stůl, podložky pod nádoby z papíru, prospekty, prostírání z papíru, reklamní tabule z papíru nebo z lepenky, sáčky z papíru nebo plastických hmot na balení, samolepící pásky pro kancelářské potřeby nebo pro domácnost, samolepky, sběratelské karty, tiskoviny, tisky, tištěné publikace, visačky na lahve z papíru nebo z lepenky, vlajková výzdoba, voskovaný papír, vývěsní štíty z papíru nebo z lepenky, zpěvníky, zpravodaje, obaly na lahve z papíru nebo lepenky, etikety, (kromě textilních), papírové etikety, štítky z papíru, dárkové poukazy, informační prospekty, jídelní listky, kartónové reklamní tabule, katalogy, letáky, nálepky, nástěnné kalendáře, oznámení, papírové reklamní vývěsky, papír, lepenka, kartónová výroba (obaly), vše ve spojení s distribucí piva, plakáty, plakáty (reklamy), pohlednice, prezentační a firemní tiskoviny, ceníky, papírové a lepenkové poutače, pozvánky, programy akcí a událostí, propagační publikace, reklamní letáky, reklamní štíty z papíru nebo lepenky, tištěné jídelní listky, tištěné letáky, tištěné papírové , tašky a pytle (z papíru, textilu nebo z umělých hmot), účtenky, bannery, cedule, tištěné papírové reklamní tabule, tištěné papírové štítky, tištěné reklamy, vývěsní štíty z papíru nebo lepenky, vývěsní tabule z papíru nebo lepenky, kartónové podtácky, lepenkové stolní prostírání, papírová prostírání, papírové podtácky, papírové podtácky pod nápojové sklenice, papírové praporky, papírové tácky pod pivní sklenice, papírové ubrusky (stolní), papírové ubrusy, pivní tácky, plakáty z papíru, podtácky pod pivní sklenice (papírové), podtácky z lepenky, poutače z papíru nebo z lepenky,

inzeráty, kartonové odnosky, vizitky; (21) džbány, džbány na pivo, džbánky na pivo, sklenice na pivo, nádoby na pivo, nálevky, žejdlíky, na pivo, korbele (püllitry), pivní püllitry, püllitrové sklenice, porcelánové podtácky, plastové podtácky, podtácky kromě papírových nebo látkových, podtácky (ne papírové nebo textilní), lahve, papírové nebo plastové kelímky, otvíráky na lahve (elektrické i neelektrické), láhve z plastů, vývěsní štít z porcelánu nebo ze skla, skleněné zboží, nádoby na pití, sklenice, sklenice na pití, poháry, pivní tácky (jiné než papírové nebo textilní), papírové tácky k použití v domácnosti, pohárky na pití, podnosy; papírové talíře, podšálky, talířky, prostírání ne papírové nebo textilní, rohy na pití, stojánky na jídelní listky, stojánky na ubrusky, svačinové boxy, skleněné obaly, sklenice, poháry a pohárky na pivo a alkoholické i nealkoholické nápoje s obsahem piva; (32) černé pivo (pivo z praženého sladu), imitace piva, IPA (India Pale Ale), ječmenné víno (pivo), kvas (nealkoholický nápoj), ležák, nápoje na bázi piva, nealkoholická piva, nealkoholické nápoje s příchutí piva, nealkoholické pivo, ochucené pivo, piva obohacená minerály, piva z rukodělných pivovarů, pivní mladina, pivo, pivo bock, pivo s nízkým obsahem alkoholu, pivo saison, porter (silné černé pivo), pšeničné pivo, sladina, sladové pivo, stout (silné černé pivo), světlé pivo (svrchně kvašené), nealkoholické sladové nápoje, nealkoholický cider, chmelové výtažky na výrobu piva, chmelové výtažky pro použití při přípravě nápojů, koncentráty k přípravě nealkoholických nápojů, prášky používané při přípravě nealkoholických nápojů, sladové sirupy do nápojů, izotonické nápoje, koktejly na bázi piva, limonády, minerální vody, mošt, nealkoholické aperitivy, nealkoholické esence na výrobu nápojů, nealkoholické koktejly, nealkoholické nápoje, nealkoholické přípravky pro výrobu nápojů, perlivé vody, piva s limonádou, sirupy pro přípravu nápojů, zázvorové pivo.

(511) 16, 21, 32

(540)

(592) Slovní

## Rejtín

(111) **391246**

(220) 10.11.2021

(320) 10.11.2021

(442) 19.01.2022

(151) 27.04.2022

(730) **Procházková Tereza Mgr.**, Cyrilometodějské náměstí 235/2, Olomouc, Hejčín, 779 00, CZ

(210) O-575740

(510) (37) čištění a údržba tkanin, textilií, kůže, kožešin a výrobků z nich, čištění oděvů.

(511) 37

(540)



(593) Obrazová

(111) **391247**

(220) 10.11.2021

(320) 10.11.2021

(442) 19.01.2022

(151) 27.04.2022

(730) **Zaňáková Hana**, č. p. 44, Otovice, 27327, CZ

(740) **BOHEMIA PATENT**, Ing. Jana Vandělíková, patentová zástupkyně, Petráská 1136/12, Praha 1, Nové Město, 11000

(210) O-575749

(510) (9) data, databáze a jiné informační produkty na magnetických, elektronických a optických nosičích, související software a hardware, nahrané a nenahrané nosiče zvuku a obrazu, audiokazety, videokazety,

- magnetofonové pásky, gramofonové desky, kompaktní disky, paměťové karty, USB flash paměti, elektronické knihy i ke stažení, elektronické publikace i ke stažení, filmy i ke stažení, hudební nahrávky i ke stažení, hudební video nahrávky i ke stažení, kinematografické filmy i ke stažení, interaktivní DVD, multimediální záznamy, nahraná videa, nahrané filmy, podcasty, videozáznamy, video filmy, audiovizuální programy, audioprogramy, audiovizuální díla na nosičích, audiovizuální díla v digitální podobě, filmy, hudební díla na nosičích nebo v elektronické podobě nebo ke stažení, CD disky, DVD disky, MP3 přehrávače, USB flash disky, blue-ray disky, elektronické publikace (stažitelné), magnetické karty, kódované karty, obaly na CD disky nebo DVD disky nebo na nosiče záznamů, nahraný obsah (počítačové programy, data a informace), programové vybavení pro počítače, software pro počítačové hry, software, interaktivní software, interaktivní databáze, elektronické databáze a databázové produkty, informace a data a databáze a záznamy v elektronické podobě, elektronické nebo datové nebo informační nebo komunikační nebo výpočetní sítě včetně jednotlivých součástí a náhradních dílů obsažených ve třídě 9, multimediální aplikace, elektronické multimediální nebo elektronické informační katalogy, elektronické diáře, hologramy, mikročipové nebo magnetické karty (kódované), podložky pod počítačovou myš, magnety, kryty na mobilní telefony, pouzdra na mobilní telefony, brýle pro 3D projekci, brýle sluneční, ochranné brýle, pouzdra na brýle; (16) pohledy ilustrované se zvukovou nahrávkou, periodické a neperiodické tiskoviny, zejména knihy a časopisy, reklamní, propagační a informační materiály na papírovém nosiči, zejména katalogy, prospekty, plakáty, letáky, pohlednice, fotografie a jiná grafická díla, grafické reprodukcce, kartografická díla, papírové a lepenkové obaly, obálky, zakládací mapy a tašky z papíru a plastu v jiné třídě nezařazené, reklamní předměty z papíru, papírové vlajky a vlaječky, samolepky, transparenty z papíru a plastu, vývěsní štíty z papíru nebo lepenky, psací potřeby, pouzdra na psací potřeby a dokumenty, kalendáře, diáře, sešity, obtisky, záložky, bloky, fotoalba, drobné kancelářské potřeby z papíru, plastu a kovu v rámci této třídy, umělecké nebo ozdobné předměty z papíru, vstupenky, účtenky, šatní listky, tištěné jídelní, nápojové a nabídkové listky; (35) propagační, reklamní a inzertní činnost, předvádění zboží, reklamní agentura, aktualizování, rozšiřování a zaslání reklamních materiálů, především letáků, prospektů, katalogů, periodických i neperiodických publikací, tiskovin a různých vzorků, pronájem reklamní plochy, vydávání reklamních textů, rozhlasová a televizní reklama, venkovní reklama, organizace a pořádání výstav ke komerčním a reklamním účelům, příprava obchodních elektronických pozvánek, prezentace hokejových utkání a mistrovství, prezentace uživatelů na stránkách World Wide Web, na počítačové síti Internet, komerční využití Internetu v oblastech komerčních internetových médií a obchodních informačních služeb v oblasti výše uvedených výrobků ve tř. 9 a 16 a služeb ve tř. 35, 38 a 41 tohoto seznamu, on-line inzerce, obchodní vedení umělecké agentury divadla, merchandising, franchising; (38) rozhlasové a televizní vysílání, satelitní a kabelové vysílání, vysílání programů přes Internet, vysílání audiovizuálního a multimediálního charakteru prostřednictvím Internetu, simultánní televizní vysílání prostřednictvím globálních komunikačních sítí, Internetu a bezdrátových sítí, televizní vysílání zábavných, vzdělávacích, výchovných, soutěžních, diskusních a informačních pořadů, streaming audio a video materiálů na Internetu, služby v oblasti vysílání dat, vysílání televize přes Internet, diskusní fóra (poskytování internetových diskusních fór), podcasting, šíření a výměna informací prostřednictvím počítačových a telekomunikačních sítí; (41) činnost výchovná, vzdělávací a zábavná, pořádání koncertů, hudebních soutěží, živých kulturních vystoupení, publicistika, činnost vydavatelská a nakladatelská, zprostředkovatelská, poradenská a konzultační činnost v oblasti multimediální a masmediální tvorby, výroba rozhlasových a televizních programů, rozhlasová a televizní zábava, informace o možnostech zábavy, informace o výchově a vzdělávání, organizování představení (manažerské služby), organizace a pořádání koncertů a živých vystoupení, výchovně-zábavné služby klubové, živé představení, organizování a pořádání představení, živých představení a událostí s účastí diváků, pořádání rozhlasové a televizní (včetně televize satelitní a kabelové) zábavy zahrnující účast živého obecenstva, posluchačů a diváků po telefonu, prostřednictvím mobilních telefonů nebo Internetu, pořádání interaktivní zábavy pro použití s mobilními telefony nebo prostřednictvím Internetu, organizování talentových soutěží a estrád, zkoušky pro talentové soutěže a estrády, produkce a poskytování talentových soutěží a estrád, castingová činnost, zprostředkování a organizování castingů a konkurzů.
- (111) **391248**  
(220) 10.11.2021  
(320) 10.11.2021  
(442) 19.01.2022  
(151) 27.04.2022  
(730) **Zaňáková Hana**, č. p. 44, Otovice, 27327, CZ  
(740) BOHEMIA PATENT, Ing. Jana Vandělíková, patentová zástupkyně, Petrská 1136/12, Praha 1, Nové Město, 11000  
(210) O-575750  
(510) (9) data, databáze a jiné informační produkty na magnetických, elektronických a optických nosičích, související software a hardware, nahrané a nenahrané nosiče zvuku a obrazu, audiokazety, videokazety, magnetofonové pásky, gramofonové desky, kompaktní disky, paměťové karty, USB flash paměti, elektronické knihy i ke stažení, elektronické publikace i ke stažení, filmy i ke stažení, hudební nahrávky i ke stažení, hudební video nahrávky i ke stažení, kinematografické filmy i ke stažení, interaktivní DVD, multimediální záznamy, nahraná videa, nahrané filmy, podcasty, videozáznamy, video filmy, audiovizuální programy, audioprogramy, audiovizuální díla na nosičích, audiovizuální díla v digitální podobě, filmy, hudební díla na nosičích nebo v elektronické podobě nebo ke stažení, CD disky, DVD disky, MP3 přehrávače, USB flash disky, blue-ray disky, elektronické publikace (stažitelné), magnetické karty, kódované karty, obaly na CD disky nebo DVD disky nebo na nosiče záznamů, nahraný obsah (počítačové programy, data a informace), programové vybavení pro počítače, software pro počítačové hry, software, interaktivní software, interaktivní databáze, elektronické databáze a databázové produkty, informace a data a databáze a záznamy v elektronické podobě, elektronické nebo datové nebo informační nebo komunikační nebo výpočetní sítě včetně jednotlivých součástí a náhradních dílů obsažených ve třídě 9, multimediální aplikace, elektronické multimediální nebo elektronické informační katalogy, elektronické diáře, hologramy, mikročipové nebo magnetické karty (kódované), podložky pod počítačovou myš, magnety, kryty na mobilní telefony, pouzdra na mobilní telefony, brýle pro 3D projekci, brýle sluneční, ochranné brýle, pouzdra na brýle; (16) pohledy ilustrované se zvukovou nahrávkou, periodické a neperiodické tiskoviny, zejména knihy a časopisy, reklamní, propagační a informační materiály na papírovém nosiči, zejména katalogy, prospekty, plakáty, letáky, pohlednice, fotografie a jiná grafická díla, grafické reprodukcce, kartografická díla, papírové a lepenkové obaly, obálky, zakládací mapy a tašky z papíru a plastu v jiné třídě nezařazené, reklamní předměty z papíru, papírové vlajky a vlaječky, samolepky, transparenty z papíru a plastu, vývěsní štíty z papíru nebo lepenky, psací potřeby, pouzdra na psací potřeby a dokumenty, kalendáře, diáře, sešity, obtisky, záložky, bloky, fotoalba, drobné kancelářské potřeby z papíru, plastu a kovu v rámci této třídy, umělecké nebo ozdobné předměty z papíru, vstupenky, účtenky, šatní listky, tištěné jídelní, nápojové a nabídkové listky; (35) propagační, reklamní a inzertní činnost, předvádění zboží, reklamní agentura, aktualizování, rozšiřování a zaslání reklamních materiálů, především letáků, prospektů, katalogů, periodických i neperiodických publikací, tiskovin a různých vzorků, pronájem reklamní plochy, vydávání reklamních textů, rozhlasová a televizní reklama, venkovní reklama, organizace a pořádání výstav ke komerčním a reklamním účelům, příprava obchodních elektronických pozvánek, prezentace hokejových utkání a mistrovství, prezentace uživatelů na stránkách World Wide Web, na počítačové síti Internet, komerční využití Internetu v oblastech komerčních internetových médií a obchodních informačních služeb v oblasti výše uvedených výrobků ve tř. 9 a 16 a služeb ve tř. 35, 38 a 41 tohoto seznamu, on-line inzerce, obchodní vedení umělecké agentury divadla, merchandising, franchising; (38) rozhlasové a televizní vysílání, satelitní a kabelové vysílání, vysílání programů přes Internet, vysílání audiovizuálního a multimediálního charakteru prostřednictvím Internetu, simultánní televizní vysílání prostřednictvím globálních komunikačních sítí, Internetu a bezdrátových sítí, televizní vysílání zábavných, vzdělávacích, výchovných, soutěžních, diskusních a informačních pořadů, streaming audio a video materiálů na Internetu, služby v oblasti vysílání dat, vysílání televize přes Internet, diskusní fóra (poskytování internetových diskusních fór), podcasting, šíření a výměna informací prostřednictvím počítačových a telekomunikačních sítí; (41) činnost výchovná, vzdělávací a zábavná, pořádání koncertů, hudebních soutěží, živých kulturních vystoupení, publicistika, činnost vydavatelská a nakladatelská, zprostředkovatelská, poradenská a konzultační činnost v oblasti multimediální a masmediální tvorby, výroba rozhlasových a televizních programů, rozhlasová a televizní zábava, informace o možnostech zábavy, informace o výchově a vzdělávání, organizování představení (manažerské služby), organizace a pořádání koncertů a živých vystoupení, výchovně-zábavné služby klubové, živé představení, organizování a pořádání představení, živých představení a událostí s účastí diváků, pořádání rozhlasové a televizní (včetně televize satelitní a kabelové) zábavy zahrnující účast živého obecenstva, posluchačů a diváků po telefonu, prostřednictvím mobilních telefonů nebo Internetu, pořádání interaktivní zábavy pro použití s mobilními telefony nebo prostřednictvím Internetu, organizování talentových soutěží a estrád, zkoušky pro talentové soutěže a estrády, produkce a poskytování talentových soutěží a estrád, castingová činnost, zprostředkování a organizování castingů a konkurzů.
- (511) 9, 16, 35, 38, 41  
(540)  
(592) Slovní
- Slaviček**

diváků, pořádání rozhlasové a televizní (včetně televize satelitní a kabelové) zábavy zahrnující účast živého občanstva, posluchačů a diváků po telefonu, prostřednictvím mobilních telefonů nebo Internetu, pořádání interaktivní zábavy pro použití s mobilními telefony nebo prostřednictvím Internetu, organizování talentových soutěží a estrád, zkoušky pro talentové soutěže a estrády, produkce a poskytování talentových soutěží a estrád, castingová činnost, zprostředkování a organizování castingů a konkurzů.

(511) 9, 16, 35, 38, 41

(540)

**Slavíček Lucie Bílé**

(592) Slovní

(111) **391249**

(220) 11.11.2021

(320) 11.11.2021

(442) 19.01.2022

(151) 27.04.2022

(730) **DEK a.s.**, Tiskařská 257/10, Praha 10, Malešice, 10800, CZ

(210) O-575752

(510) (1) lepidla pro použití v průmyslu; (6) montované domy, prefabrikáty a konstrukční prvky pro tyto domy, veškeré jmenované výrobky z kovu; (7) motorem poháněné stroje pro výrobu předmětů technologiemi zdění a 3D tisku, pro výrobu stavebních prefabrikátů a pro výstavbu domů technologiemi zdění a 3D tisku a pro další použití ve stavebnictví (vrtání, frézování, sekání, řezání, broušení, obkládání, omítání, natírání apod.); (9) zařízení a přístroje pro řízení a sledování chodu strojů; (17) polotovary z plastických hmot, materiály těsnicí, ucpávací a izolační; (19) materiály, ne z kovu, pro stavebnictví a konstrukci; (35) služby spočívající v záznamu, přepisu, vytváření, sestavování nebo systematizaci údajů; (37) výstavba a demolice budov, malby a nátěry interiérů a exteriérů, omítání, pronájem stavebního nářadí, stavebních strojů a zařízení, dozor a řízení staveb, poradenství a informace ve stavebnictví; (38) služby pro přenos digitálních souborů a elektronické pošty, přenos videa na objednávku; (41) výcvik a výuka v oboru stavebního inženýrství; (42) projektování ve výstavbě a architektonické služby, navrhování a vývoj počítačového hardwaru a softwaru, služby kontroly kvality a služby ověřování, technologické poradenství, výzkum a vývoj konstrukčních systémů.

(511) 1, 6, 7, 9, 17, 19, 35, 37, 38, 41, 42

(540)

**DEKMATIC**

(592) Slovní

(111) **391250**

(220) 11.11.2021

(320) 11.11.2021

(442) 19.01.2022

(151) 27.04.2022

(730) **KUMMER s.r.o.**, Dělnická 1048, Uherský Brod, 68801, CZ

(740) Patentová a známková kancelář, Ing. Jaromír Příkryl, Včelín 1161, Hulín, 76824

(210) O-575757

(510) (13) pistole, ruční palné zbraně, lovecké a sportovní zbraně, části střelných zbraní, náhradní díly střelných zbraní, jmenovitě rámy a součásti ráků, závěry a součásti závěrů, zápalníky, hlavně, zásobníky a součásti zásobníků, mířidla a součásti mířidel, součásti spoušťových mechanismů, pružiny, ovladače, pažbičky, destičky, pažby, držáky pro vedení závěru, kompenzátory, tlumiče plamene, doplňky střelných zbraní, jmenovitě optická mířidla, pružiny, tlumiče, krabičky (pouzdra) na náboje, vratná vedení, kompenzátory; (16) katalogy v oblasti střelných zbraní, katalogy v oblasti soutěžních pistolí, katalogy v oblasti loveckých pušek a brokovnic, brožury o střelných zbraních, brožury o soutěžních pistolích, brožury o loveckých puškách a brokovnicích, prospekty v oblasti strojírenství, vizitky, poznámkové bloky, papírové štítky, lepenkové krabice; (25) oděvy, jmenovitě trička a čepice.

(511) 13, 16, 25

(540)

**KMR**

(592) Slovní

(111) **391251**

(220) 11.11.2021

(320) 11.11.2021

(442) 19.01.2022

(151) 27.04.2022

(730) **Dürrer Jan**, Dukelská třída 1643/8, Hradec Králové, Pražské Předměstí, 50002, CZ

(740) Law & Tech s.r.o., advokátní kancelář, JUDr. Marián Porvažník, Rooseveltova 809/22, 04001 Košice

(210) O-575758

(510) (9) komunikační zařízení, telekomunikační přístroje, počítačový hardware pro telekomunikace, telekomunikační sítě, poplašné systémy, poplašná zařízení, počítačové programy, počítačový software, software pro webové aplikace a servery; (35) reklamní, marketingové a propagační služby, obchodní konzultační a poradenské služby, obchodní analýzy, informační služby a průzkumy trhu, poskytování obchodních informací prostřednictvím webových stránek, zpracování, systematizace a správa dat, maloobchod a velkoobchod s výše uvedenými výrobky ve třídě 9; (37) instalace, montáž, údržba a opravy počítačového hardwaru a telekomunikačních přístrojů; (38) poskytování a pronájem telekomunikačních zařízení a vybavení, služby rozhlasového a televizního vysílání, počítačová komunikace a přístup k Internetu, průtok dat, přenos elektronické pošty; (42) služby v oblasti informačních technologií, konzultační, poradenské a informační služby v oblasti informačních technologií, poradenství v oblasti telekomunikačních technologií, vývoj webových stránek (služby), hosting webových stránek, služby zabezpečení, ochrany a obnovy v oblasti informačních technologií, pronájem počítačového hardwaru a počítačového vybavení, technický průzkum, služby v oblasti výzkumu a vývoje, vývoj softwaru, programování a implementace softwaru.

(511) 9, 35, 37, 38, 42

(540)



(593) Obrazová

(111) **391252**

(220) 11.11.2021

(320) 11.11.2021

(442) 19.01.2022

(151) 27.04.2022

(730) **KUMMER s.r.o.**, Dělnická 1048, Uherský Brod, 68801, CZ

(740) Patentová a známková kancelář, Ing. Jaromír Příkryl, Včelín 1161, Hulín, 76824

(210) O-575761

(510) (13) pistole, ruční palné zbraně, lovecké a sportovní zbraně, části střelných zbraní, náhradní díly střelných zbraní, jmenovitě rámy a součásti ráků, závěry a součásti závěrů, zápalníky, hlavně, zásobníky a součásti zásobníků, mířidla a součásti mířidel, součásti spoušťových mechanismů, pružiny, ovladače, pažbičky, destičky, pažby, držáky pro vedení závěru, kompenzátory, tlumiče plamene, doplňky střelných zbraní, jmenovitě optická mířidla, pružiny, tlumiče, krabičky (pouzdra) na náboje, vratná vedení, kompenzátory; (16) katalogy v oblasti střelných zbraní, katalogy v oblasti soutěžních pistolí, katalogy v oblasti loveckých pušek a brokovnic, brožury o střelných zbraních, brožury o soutěžních pistolích, brožury o loveckých puškách a brokovnicích, prospekty v oblasti strojírenství, vizitky, poznámkové bloky, papírové štítky, lepenkové krabice; (25) oděvy, jmenovitě trička a čepice.

(511) 13, 16, 25

(540)

**ORCA**

(592) Slovní

- (111) **391253**  
(220) 11.11.2021  
(320) 11.11.2021  
(442) 19.01.2022  
(151) 27.04.2022  
(730) **KUMMER s.r.o.**, Dělnická 1048, Uherský Brod, 68801, CZ  
(740) Patentová a známková kancelář, Ing. Jaromír Příkryl, Včelín 1161, Hulín, 76824  
(210) O-575762  
(510) (13) pistole, ruční palné zbraně, lovecké a sportovní zbraně, části střelných zbraní, náhradní díly střelných zbraní, jmenovitě rámy a součásti ráků, závěry a součásti závěrů, zápalníky, hlavně, zásobníky a součásti zásobníků, mířidla a součásti mířidel, součásti spoušťových mechanismů, pružiny, ovladače, pažbičky, destičky, pažby, držáky pro vedení závěru, kompenzátory, tlumiče plamene, doplňky střelných zbraní, jmenovitě optická mířidla, pružiny, tlumiče, krabičky (pouzdra) na náboje, vratná vedení, kompenzátory; (16) katalogy v oblasti střelných zbraní, katalogy v oblasti soutěžních pistolí, katalogy v oblasti loveckých pušek a brokovnic, brožury o střelných zbraních, brožury o soutěžních pistolích, brožury o loveckých puškách a brokovnicích, prospekty v oblasti strojírenství, vizitky, poznámkové bloky, papírové štítky, lepenkové krabice; (25) oděvy, jmenovitě trička a čepice.  
(511) 13, 16, 25  
(540)  
(592) Slovní
- 
- (111) **391254**  
(220) 11.11.2021  
(320) 11.11.2021  
(442) 19.01.2022  
(151) 27.04.2022  
(730) **Kašparová Pavla Ing.**, Chaloupky 47/21, Hradec Králové, Svobodné Dvory, 50311, CZ  
(210) O-575763  
(510) (14) šperky; (18) zavazadla, cestovní tašky, peněženky a ostatní tašky; (25) oděvy, pokrývky hlavy.  
(511) 14, 18, 25  
(540)

## UMBRA



(593) Obrazová

- (111) **391255**  
(220) 11.11.2021  
(320) 11.11.2021  
(442) 19.01.2022  
(151) 27.04.2022  
(730) **KUMMER s.r.o.**, Dělnická 1048, Uherský Brod, 68801, CZ  
(740) Patentová a známková kancelář, Ing. Jaromír Příkryl, Včelín 1161, Hulín, 76824  
(210) O-575764

- (510) (13) pistole, ruční palné zbraně, lovecké a sportovní zbraně, části střelných zbraní, náhradní díly střelných zbraní, jmenovitě rámy a součásti ráků, závěry a součásti závěrů, zápalníky, hlavně, zásobníky a součásti zásobníků, mířidla a součásti mířidel, součásti spoušťových mechanismů, pružiny, ovladače, pažbičky, destičky, pažby, držáky pro vedení závěru, kompenzátory, tlumiče plamene, doplňky střelných zbraní, jmenovitě optická mířidla, pružiny, tlumiče, krabičky (pouzdra) na náboje, vratná vedení, kompenzátory; (16) katalogy v oblasti střelných zbraní, katalogy v oblasti soutěžních pistolí, katalogy v oblasti loveckých pušek a brokovnic, brožury o střelných zbraních, brožury o soutěžních pistolích, brožury o loveckých puškách a brokovnicích, prospekty v oblasti strojírenství, vizitky, poznámkové bloky, papírové štítky, lepenkové krabice; (25) oděvy, jmenovitě trička a čepice.  
(511) 13, 16, 25  
(540)  
(592) Slovní
- 
- CUDA**
- 
- (592) Slovní

- (111) **391256**  
(220) 11.11.2021  
(320) 11.11.2021  
(442) 19.01.2022  
(151) 27.04.2022  
(730) **KUMMER s.r.o.**, Dělnická 1048, Uherský Brod, 68801, CZ  
(740) Patentová a známková kancelář, Ing. Jaromír Příkryl, Včelín 1161, Hulín, 76824  
(210) O-575767  
(510) (13) pistole, ruční palné zbraně, lovecké a sportovní zbraně, části střelných zbraní, náhradní díly střelných zbraní, jmenovitě rámy a součásti ráků, závěry a součásti závěrů, zápalníky, hlavně, zásobníky a součásti zásobníků, mířidla a součásti mířidel, součásti spoušťových mechanismů, pružiny, ovladače, pažbičky, destičky, pažby, držáky pro vedení závěru, kompenzátory, tlumiče plamene, doplňky střelných zbraní, jmenovitě optická mířidla, pružiny, tlumiče, krabičky (pouzdra) na náboje, vratná vedení, kompenzátory; (16) katalogy v oblasti střelných zbraní, katalogy v oblasti soutěžních pistolí, katalogy v oblasti loveckých pušek a brokovnic, brožury o střelných zbraních, brožury o soutěžních pistolích, brožury o loveckých puškách a brokovnicích, prospekty v oblasti strojírenství, vizitky, poznámkové bloky, papírové štítky, lepenkové krabice; (25) oděvy, jmenovitě trička a čepice.  
(511) 13, 16, 25  
(540)  
(592) Slovní
- 
- VANGUARD**
- 
- (592) Slovní

- (111) **391257**  
(220) 11.11.2021  
(320) 11.11.2021  
(442) 19.01.2022  
(151) 27.04.2022  
(730) **KUMMER s.r.o.**, Dělnická 1048, Uherský Brod, 68801, CZ  
(740) Patentová a známková kancelář, Ing. Jaromír Příkryl, Včelín 1161, Hulín, 76824  
(210) O-575770  
(510) (13) pistole, ruční palné zbraně, lovecké a sportovní zbraně, části střelných zbraní, náhradní díly střelných zbraní, jmenovitě rámy a součásti ráků, závěry a součásti závěrů, zápalníky, hlavně, zásobníky a součásti zásobníků, mířidla a součásti mířidel, součásti spoušťových mechanismů, pružiny, ovladače, pažbičky, destičky, pažby, držáky pro vedení závěru, kompenzátory, tlumiče plamene, doplňky střelných zbraní, jmenovitě optická mířidla, pružiny, tlumiče, krabičky (pouzdra) na náboje, vratná vedení, kompenzátory; (16) katalogy v oblasti střelných zbraní, katalogy v oblasti soutěžních pistolí, katalogy v oblasti loveckých pušek a brokovnic, brožury o střelných zbraních, brožury o soutěžních pistolích, brožury o loveckých puškách a brokovnicích, prospekty v oblasti strojírenství, vizitky, poznámkové bloky, papírové štítky, lepenkové krabice; (25) oděvy, jmenovitě trička a čepice.  
(511) 13, 16, 25



(540)



(593) Obrazová

- (111) **391258**  
(220) 11.11.2021  
(320) 11.11.2021  
(442) 19.01.2022  
(151) 27.04.2022  
(730) **Kisima Investment Group s.r.o.**, Lyčkovo náměstí 482/3, Praha 8, Karlín, 18600, CZ  
(210) O-575772  
(510) (4) oleje z vlašských ořechů pro průmyslové účely, hořčičný olej pro průmyslové účely; (5) hořčičný olej pro léčebné účely; (29) olej z dýňových semen pro potravinářské účely, vejce, olej z černého kmínu pro potravinářské účely; (30) med, čaj.

(511) 4, 5, 29, 30

(540)

**KISIMA**

(592) Slovní

- (111) **391259**  
(220) 11.11.2021  
(320) 11.11.2021  
(442) 19.01.2022  
(151) 27.04.2022  
(730) **Dostihový spolek a.s.**, Pražská 607, Pardubice, Zelené Předměstí, 53002, CZ  
(740) Ing. Pavel Reichel, Lopatecká 152/14, Praha 4, Podolí, 14700  
(210) O-575773  
(510) (9) nosiče informací v rozsahu třídy 9, zahrnující nosiče zvuku a obrazu, elektronické publikace; (16) nosiče informací v rozsahu třídy 16, zahrnující tiskoviny a polygrafické výrobky, jízdenky, vstupenky, sázecí tikety, katalogy, fotografie; (35) propagační činnost, reklama, a to v oblasti sportovních soutěží a koňských závodů, organizace a pořádání výstav, soutěží a přehlídek komerčního charakteru; (41) výchova, vzdělávání, zábava, sportovní a kulturní aktivity, organizace a pořádání výstav, soutěží a přehlídek nekomerčního charakteru.

(511) 9, 16, 35, 41

(540)



(593) Obrazová

- (111) **391260**  
(220) 11.11.2021  
(320) 11.11.2021  
(442) 19.01.2022  
(151) 27.04.2022  
(730) **Dostihový spolek a.s.**, Pražská 607, Pardubice, Zelené Předměstí, 53002, CZ  
(740) Ing. Pavel Reichel, Lopatecká 152/14, Praha 4, Podolí, 14700  
(210) O-575774  
(591) Barevná  
(510) (9) nosiče informací v rozsahu třídy 9, zahrnující nosiče zvuku a obrazu, elektronické publikace; (16) nosiče informací v rozsahu třídy 16, zahrnující

tiskoviny a polygrafické výrobky, jízdenky, vstupenky, sázecí tikety, katalogy, fotografie; (35) propagační činnost, reklama, a to v oblasti sportovních soutěží a koňských závodů, organizace a pořádání výstav, soutěží a přehlídek komerčního charakteru; (41) výchova, vzdělávání, zábava, sportovní a kulturní aktivity, organizace a pořádání výstav, soutěží a přehlídek nekomerčního charakteru.

(511) 9, 16, 35, 41

(540)



(593) Obrazová

- (111) **391261**  
(220) 12.11.2021  
(320) 12.11.2021  
(442) 19.01.2022  
(151) 27.04.2022  
(730) **Alza.cz a.s.**, Jankovcova 1522/53, Praha 7, Holešovice, 17000, CZ  
(740) Mgr. Pavel Steinwicht, U Pergamenky 1522/2, Praha 7, Holešovice, 17000  
(210) O-575797  
(510) (3) čisticí prostředky, jiné než pro použití při výrobních procesech a pro lékařské účely, čisticí přípravky; (6) přezky a spony z obecných kovů (železářské výrobky); (7) elektrické kuchyňské mlýnky, elektrické kuchyňské přístroje, elektromechanické stroje na přípravu nápojů, stroje na plnění lahví; (11) elektrické kávovary, elektrické konvice, elektrické kuchyňské náčiní, elektrické překapávače na kávu, elektrické termonádoby; (21) cukřenky, čajové konvice, čajové servisy (stolní nádobí), filtry na kávu, ne elektrické, hmoždířové paličky a tlouky na rozmělnování, hmičky, hrnky, kávové servisy (stolní nádobí), konvice na kávu, ne elektrické, konvice na vaření vody, ne elektrické, nádobí, podložky pod (horké) nádobí, ne papírové nebo textilní, podnosy pro použití v domácnosti, podtácky, ne papírové nebo textilní, překapávače na kávu, ne elektrické, ruční mlýnky na kávu, šálky, hmičky; (30) cikorka (náhražka kávy), cukrářské výrobky, čokoládové nápoje s mlékem, dorty, kakao, kakaové nápoje s mlékem, káva, kávové kapsle, naplněné, kávové nápoje s mlékem, minizákusky (dortíky), náhražka kávy, nápoje na bázi kakaa, nápoje na bázi kávy, nepražená káva, příchutě do kávy, příchutě do nápojů, jiné než esenciální oleje, sušenky; (32) nealkoholické nápoje, nealkoholické nápoje s příchutí čaje, nealkoholické nápoje s příchutí kávy; (35) cílené zasilání reklamních materiálů, cílený marketing, marketing, online reklama v počítačové síti, PPC reklama, propagace, reklama, televizní reklama, venkovní reklama; (43) bary, kavárny, pronájem kuchyňských přístrojů, restaurace, zdobení dortů.

(511) 3, 6, 7, 11, 21, 30, 32, 35, 43

(540)



(593) Obrazová

- (111) **391262**  
(220) 12.11.2021  
(320) 12.11.2021  
(442) 19.01.2022  
(151) 27.04.2022  
(730) **Alza.cz a.s.**, Jankovcova 1522/53, Praha 7, Holešovice, 17000, CZ  
(740) Mgr. Pavel Steinwicht, U Pergamenky 1522/2, Praha 7, Holešovice, 17000  
(210) O-575799

(510) (3) čisticí prostředky, jiné než pro použití při výrobních procesech a pro lékařské účely, čisticí přípravky; (6) přezky a spony z obecných kovů (železářské výrobky); (7) elektrické kuchyňské mlýnky, elektrické kuchyňské přístroje, elektromechanické stroje na přípravu nápojů, stroje na plnění lahví; (11) elektrické kávovary, elektrické konvice, elektrické kuchyňské náčiní, elektrické překapávače na kávu, elektrické termonádoby; (21) cukřenky, čajové konvice, čajové servisy (stolní nádobí), filtry na kávu, ne elektrické, hmoždíkové paličky a tloučky na rozmělnování, hrníčky, hrnky, kávové servisy (stolní nádobí), konvice na kávu, ne elektrické, konvice na vaření vody, ne elektrické, nádobí, podložky pod (horké) nádobí, ne papírové nebo textilní, podnosy pro použití v domácnosti, podtácky, ne papírové nebo textilní, překapávače na kávu, ne elektrické, ruční mlýnky na kávu, šálky, hrníčky; (30) cikorka (náhražka kávy), cukrářské výrobky, čokoládové nápoje s mlékem, dorty, kakao, kakaové nápoje s mlékem, káva, kávové kapsle, naplněné, kávové nápoje s mlékem, minizákusky (dortíčky), náhražka kávy, nápoje na bázi kakaa, nápoje na bázi kávy, nepražená káva, příchutě do kávy, příchutě do nápojů, jiné než esenciální oleje, sušenky; (32) nealkoholické nápoje, nealkoholické nápoje s příchutí čaje, nealkoholické nápoje s příchutí kávy; (35) cílené zasilání reklamních materiálů, cílený marketing, marketing, online reklama v počítačové síti, PPC reklama, propagace, reklama, televizní reklama, venkovní reklama; (43) bary, kavárny, pronájem kuchyňských přístrojů, restaurace, zdobení dortů.

(511) 3, 6, 7, 11, 21, 30, 32, 35, 43

(540) **AlzaCafé**

(592) Slovní

(111) **391263**

(220) 15.11.2021

(320) 15.11.2021

(442) 19.01.2022

(511) 27.04.2022

(730) **Biomedica, spol. s r.o.**, Pekařská 601/8, Praha 5, Jinonice, 15500, CZ

(210) O-575847

(510) (3) neléčivé kosmetické a toaletní přípravky, neléčivé přípravky pro ústní hygienu, parfumerní výrobky, éterické oleje, bělicí přípravky a další prací prostředky, přípravky na čištění, leštění, drhnutí a broušení; (5) farmaceutika, léčebné a veterinární přípravky, hygienické přípravky pro zdravotnické účely, dietetické potraviny a přípravky upravené pro léčebné či veterinární účely, potraviny pro kojenice a batolata, potravinové doplňky pro lidskou spotřebu a zvířata, náplasti, obvazové materiály a krytí, materiály pro plombování zubů, dentální vosky, dezinfekční přípravky, přípravky na hubení škůdců, fungicidy, herbicidy.

(511) 3, 5

(540) **HCY-Vitalist**

(592) Slovní

(111) **391264**

(220) 15.11.2021

(320) 15.11.2021

(442) 19.01.2022

(511) 27.04.2022

(730) **KONSTRUKCE Media, s.r.o.**, Starobělská 1133/5, Ostrava, Zábřeh, 70030, CZ

(210) O-575848

(591) Barevná

(510) (16) časopisy (periodika); (35) reklamní služby; (41) vydavatelské služby, organizování a pořádání konferencí.

(511) 16, 35, 41

(540)



(593) Obrazová

(111) **391265**

(220) 15.11.2021

(320) 15.11.2021

(442) 19.01.2022

(511) 27.04.2022

(730) **Sítar Andrej**, Lípy 87, Slatnice, 78342, CZ

**Macků Miriam Ing.**, Praskova 928/4, Olomouc, 77900, CZ

(740) Ing. Jarmila Strážnická, Ulička 110, Lukov, 76317

(210) O-575849

(510) (20) truhlářské výrobky, stoličky, židle, křesla, pohovky, sofa, taburety, nábytek, čalouněný nábytek, sedací pytle, sedací vaky.

(511) 20

(540)

**I N O N O**

(593) Obrazová

(111) **391266**

(220) 15.11.2021

(320) 15.11.2021

(442) 19.01.2022

(511) 27.04.2022

(730) **Růžička Jan**, Dlouhá 103/17, Hradec Králové, 50003, CZ

(740) Advokátní kancelář - Mgr. Petr Žižka, LL.M., Mgr. Petr Žižka LL.M., Sedláčkova 209/16, Plzeň, Vnitřní Město, 30100

(210) O-575853

(591) Barevná

(510) (9) zvukové kazety, zvukové záznamy, CD-ROMy, digitální hudba ke stažení, nahraná hudební videa, hudební zvukové záznamy, nahraná hudební DVD, nahrávky hudby na páscích, kompaktní disky s hudbou, optické disky s hudbou, nahrané videopásky s hudbou, nahrané videokazety s hudbou, videonahrávky s hudbou ke stažení, digitální stahovatelná hudba dodávána z internetu; (35) propagace hudebních koncertů, reklamní, marketingové a propagační služby, internetový marketing, maloobchodní služby s hudebními soubory s možností stažení, on-line maloobchodní služby v oblasti digitální hudby s možností stažení, řízení obchodní činnosti hudebních umělců, řízení obchodní činnosti hudebních interpretů, propagace hudby druhých prostřednictvím poskytování on-line portfolií přes webovou stránku, maloobchodní prodej audiovizuálního zařízení, maloobchodní prodej záznamové techniky, velkoobchodní prodej audiovizuálního zařízení; (41) živá hudba, hudební představení, hudební zábava, živé hudební koncerty, organizování hudební zábavy, uvádění hudebních koncertů, režie hudebních představení, produkce hudebních nahrávek, pořádání hudebních akcí, pořádání hudebních koncertů, divadelní představení, hudební vystoupení, živá vystoupení hudební kapely, hudební koncerty prostřednictvím rádia, zábavní vystoupení hudební skupiny, umělecké vedení hudebních vystoupení, organizování živých hudebních vystoupení, služby v oblasti vzdělávání, zábavy a sportu, informace týkající se kulturních aktivit, informace vztahující se k zábavě, karaoke, kulturní aktivity, organizace kulturních, zábavních a sportovních akcí, organizace představení ke kulturním účelům, organizace živých představení, organizování koncertů populární hudby, organizování představení, vydavatelské služby, skládání hudby, nahrávání hudby, mixování hudby, služby v oblasti skládání hudby, skládání hudby pro třetí osoby, služby v oblasti vydávání hudby, poskytování informací v oboru hudby, poskytování hudby online bez možnosti stažení, služby v oblasti vydávání a nahrávání hudby, služby poskytující zábavu ve formě nahrané hudby, poskytování digitální hudby z internetových MP3 webových stránek, postprodukční editační služby v oblasti hudby, videa a filmu, živá taneční vystoupení, živá vystoupení hudebních skupin, živá představení pro zábavu, produkce představení živé zábavy.

(511) 9, 35, 41

(540)



(593) Obrazová

(111) **391267**

(220) 15.11.2021

(320) 15.11.2021

(442) 19.01.2022

(151) 27.04.2022

(730) **Urbánková Petra**, Kozinova 195, Moravské Budějovice, 67602, CZ

(210) O-575860

(510) (18) obojky, vodítka a postroje pro zvířata; (20) pelechy pro zvířata; (31) krmivo a potrava pro zvířata, pamlsky a granule pro zvířata.

(511) 18, 20, 31

(540)

**DOLCE HAFANA**

(593) Obrazová

(111) **391268**

(220) 15.11.2021

(320) 15.11.2021

(442) 19.01.2022

(151) 27.04.2022

(730) **O2 Czech Republic a.s.**, Za Brumlovkou 266/2, Praha 4, Michle, 14000, CZ

(740) Rott, Růžička & Guttman a spol., Vyskočilova 1566, Praha 4, Michle, 14000

(210) O-575871

(510) (9) přístroje a nástroje vědecké, námořní, geodetické, fotografické, filmové, optické, přístroje pro vážení, měření, signalizaci, kontrolu (inspekci), záchranu, přístroje a nástroje pro vyučování, přístroje a nástroje pro vedení, přepínání, přeměnu, akumulaci, regulaci nebo řízení elektrického proudu, přístroje pro záznam, převod, přenos, reprodukci dat, zvuku a/nebo obrazu, přístroje umělé inteligence, software umělé inteligence, software pro umělou inteligenci a strojové učení, platformy pro umělou inteligenci typu software jako služby, cloudové servery, cloud computingový software ke stažení, software cloudového serveru, software pro monitorování cloudové sítě, telekomunikační přístroje, mobilní telekomunikační přístroje, telefony, mobilní telefony, mobilní telekomunikační handsety, mechanismy pro přístroje na mince, registrační pokladny, počítačové stroje, počítačový hardware, počítačový software, aplikační software, firewall (software), firewall (hardware), počítače, počítačové servery, notebooky, netbooky, tablety, ipady, kapesní pc, pda (osobní digitální asistenti), nosiče dat (nahrané i nenahrané), úložiště dat, paměťová média, elektronické multimediální aplikace, multimediální nebo informační katalogy v elektronické podobě, elektronická periodika a knihy, informace a záznamy v elektronické podobě, data, databáze a/nebo informační produkty na nosičích a/nebo v elektronických, datových, informačních a telekomunikačních sítích, síťové komponenty potřebné pro připojení počítačů a telefonů k datovým, počítačovým a telekomunikačním sítím (modemy, síťové karty, routery, rozbočovače, huby, switche, bridže, koncentrátory), tiskárny, skenery, čipové, magnetické a elektronické karty včetně platebních, kódované karty, sim a microsim karty, podložky pod myš, magnety, kryty, pouzdra, obaly a fólie na mobilní telefony, brýle, brýle pro virtuální realitu, brýle pro 3d projekci, teleskopické držáky na selfie používané jako příslušenství k telefonům, napájecí zdroje (baterie), sluchátka, kabely (usb, nabíjecí, datové, audio), počítačové, telekomunikační, elektrické, prodlužovací, spojovací), držáky a stojánky na mobilní telefony, fotoaparáty, mp3 a mp4 přehrávače, díly, součástky a příslušenství všech výše uvedených výrobků zařazených do třídy 9; (16) tiskoviny, tiskárenské výrobky, periodické a neperiodické publikace, knihy,

časopisy, katalogy, brožury, manuály, referenční, uživatelské a jiné příručky, návody k použití, fotografie, plakáty, kalendáře, billboardy v rámci této třídy, tištěné instruktážní materiály, učební pomůcky s výjimkou přístrojů, informační a reklamní materiály zařazené v této třídě; (38) spoje (telekomunikace), telekomunikační služby, mobilní telekomunikační služby, datové služby, telekomunikační portálové služby, internetové portálové služby, mobilní telekomunikační síťové služby, telekomunikační služby pevných linek, poskytování širokopásmového telekomunikačního přístupu, širokopásmové služby (broadband), vysílací služby, vysílací služby vztahující se k ip/tv, poskytování přístupu k ip/tv, služby televizního vysílání, služby přístupu ke všem druhům počítačových, datových a informačních sítí a internetu, služby elektronické pošty, služby textových a multimediálních zpráv, služby poskytovatelů počítačových sítí (network provider), ip telefonie, protokolové služby (bezdrátový přenos dat prostřednictvím bezdrátových aplikačních protokolů wap), pronájem telekomunikačních okruhů, zřizování a provozování, správa a údržba veřejných, účelových a privátních mobilních radiotelefonních a telekomunikačních sítí, služby typu domain name system (dns), služby a poskytování on-line konferenčních místností, fór, elektronických vývěsek, elektronických deníků a blogů, služby a poskytování interaktivní webové stránky, která umožňuje uživatelům zasílání zpráv, komentářů, multimediálního obsahu, videí, filmů, fotografií, audio obsahu, animace, obrazu, obrázků, textu, informací a jiného uživatelem generovaného obsahu po globální počítačové síti a jiných počítačových a komunikačních sítích, vysílání a retransmise filmových, televizních, rozhlasových, videotextových, teletextových a internetových programů nebo pořadů, pronájem telekomunikačních a radiotelekomunikačních zařízení a přístrojů, včetně telefonů a modemů, šíření elektronických periodik, knih, filmů, hudby a her v elektronické podobě prostřednictvím počítačových, datových, telekomunikačních či radiotelekomunikačních sítí, informační, konzultační a poradenské služby ve vztahu k výše uvedeným službám; (41) výchova, vzdělávání, zábava, sportovní, kulturní a společenské aktivity, klubové služby, knihovny (půjčovny knih), organizování a pořádání soutěží, předávání ocenění, organizování a pořádání výchovných, výukových vzdělávacích, školicích, zábavních, sportovních, kulturních a společenských akcí, organizování a pořádání kongresů pro vědecké a vzdělávací účely, interaktivní zábavní služby, služby elektronických her poskytované prostřednictvím jakýchkoli komunikačních, počítačových a datových sítí, zábavní služby poskytované prostřednictvím jakýchkoli komunikačních, počítačových a datových sítí, poskytování zpravodajských informací, poskytování vzdělávacích služeb, televizní a rozhlasové produkční služby, televizní zpravodajství, rozhlasové zpravodajství, tvorba, výroba a produkce televizních, rozhlasových a audiovizuálních programů, nahrávací studia (služby -), výroba titulků, provozování zařízení sloužících k zábavě, nakladatelská a vydavatelská činnost, publikování a poskytování on-line elektronických publikací, periodik a textů (bez možnosti stažení), elektronické publikování (dtp), půjčovny filmů, reportérské služby, obrazové zpravodajství, shromažďování internetových, televizních a rozhlasových programů, předprodej a rezervace vstupenek na zábavní, sportovní, kulturní a společenské akce, organizování a provozování živých vystoupení, pronájem prostor a míst určených pro účely zábavních, sportovních, kulturních a společenských akcí, hudební produkce, nahrávání a rozmožňování zvukových a zvukově obrazových záznamů, informační, konzultační a poradenské služby ve vztahu k výše uvedeným službám; (42) vědecké a technologické služby a výzkum a návrhy vztahující se k nim, výzkum v oblasti umělé inteligence, poskytování počítačových programů umělé inteligence v datových sítích, služby poskytovatele cloud hostingu, poskytování hostingu veřejného cloudu, poskytování hostingu soukromého cloudu, poskytování dočasného používání on-line operačního softwaru bez možnosti stažení pro přístup ke cloudové výpočetní síti a její používání, navrhování a vývoj operačního softwaru pro přístup ke cloudovým výpočetním sítím a jejich používání, pronájem operačního softwaru pro přístup ke cloudovým výpočetním sítím a jejich používání, poskytování virtuálního počítačového prostředí prostřednictvím cloud computingu, poskytování virtuálního počítačového prostředí prostřednictvím cloud computingu, poradenství v oblasti cloudových výpočetních sítí a aplikací, programování operačního softwaru pro přístup ke cloudové výpočetní síti a její používání, inženýrské služby, poskytování aplikačních služeb (asp), výzkum a projektování, návrh a vývoj počítačového hardwaru a softwaru, implementace počítačových softwarů, inženýrské služby vztahující se k informačním technologiím, technické poradenské služby vztahující se k informačním technologiím, služby počítačového programování, programování zařízení a vybavení pro zpracování dat, obnova počítačových dat a počítačových programů, kopírování počítačových programů, instalace, údržba a aktualizace počítačových programů, pronájem počítačových programů, pronájem počítačového hardwaru, návrh, vývoj a implementace

počítačových systémů, analýzy počítačových systémů, konverze dat nebo dokumentů z fyzických formátů na elektronická média, návrh, vytváření, programování a udržování webových stránek pro druhé, konverze dat počítačových programů (ne fyzická konverze), hostingové služby, inženýrské služby týkající se telekomunikací, technické plánování v oblasti telekomunikací, monitoring telekomunikačních síťových systémů, tvorba softwaru pro informační brokering (studijně-rozborová činnost), zejména ve vztahu k produktovým průzkumům pro třetí osoby, předpověď počasí, výzkum v oblasti telekomunikačních technologií, technické podpůrné služby vztahující se k telekomunikacím a telekomunikačním přístrojům, správa serverů, poskytování nebo pronájem elektronických paměťových míst na internetu (webspaces), správa uživatelských práv v počítačových sítích, poskytování platform na internetu, elektronické zabezpečení dat, rešeršní služby v databázích a na internetu pro vědu a výzkum, umělecký design, pronájem hardwaru pro použití k hlasově řízenému telefonickému dotazování, návrh reklamních ploch na internetu, pronájem výpočetní techniky, vývoj a poskytování platform pro umělou inteligenci typu softwaru jako služba, informační, konzultační a poradenské služby týkající se výše uvedených služeb.

(511) 9, 16, 38, 41, 42

(540)

**Verifee**

(592) Slovní

(111) **391269**

(220) 15.11.2021

(320) 15.11.2021

(442) 19.01.2022

(151) 27.04.2022

(730) **O2 Czech Republic a.s.**, Za Brumlovkou 266/2, Praha 4, Michle, 14000, CZ

(740) Rott, Růžička & Guttman a spol., Vyskočilova 1566, Praha 4, Michle, 14000

(210) O-575872

(591) Barevná

(510) (9) přístroje a nástroje vědecké, námořní, geodetické, fotografické, filmové, optické, přístroje pro vážení, měření, signalizaci, kontrolu (inspekci), záchranu, přístroje a nástroje pro vyučování, přístroje a nástroje pro vedení, přepínání, přeměnu, akumulaci, regulaci nebo řízení elektrického proudu, přístroje pro záznam, převod, přenos, reprodukci dat, zvuku a/nebo obrazu, přístroje umělé inteligence, software umělé inteligence, software pro umělou inteligenci a strojové učení, platformy pro umělou inteligenci typu software jako služby, cloudové servery, cloud computingový software ke stažení, software cloudového serveru, software pro monitorování cloudové sítě, telekomunikační přístroje, mobilní telekomunikační přístroje, telefony, mobilní telefony, mobilní telekomunikační handsety, mechanismy pro přístroje na mince, registrační pokladny, počítačové stroje, počítačový hardware, počítačový software, aplikační software, firewall (software), firewall (hardware), počítače, počítačové servery, notebooky, netbooky, tablety, ipady, kapesní pc, pda (osobní digitální asistenti), nosiče dat (nahrané i nenahrané), úložiště dat, paměťová média, elektronické multimediální aplikace, multimediální nebo informační katalogy v elektronické podobě, elektronická periodika a knihy, informace a záznamy v elektronické podobě, data, databáze a/nebo informační produkty na nosičích a/nebo v elektronických, datových, informačních a telekomunikačních sítích, síťové komponenty potřebné pro připojení počítačů a telefonů k datovým, počítačovým a telekomunikačním sítím (modemy, síťové karty, routery, rozbočovače, huby, switche, bridže, koncentrátoři), tiskárny, skenery, čipové, magnetické a elektronické karty včetně platebních, kódované karty, sim a microsim karty, podložky pod myš, magnety, kryty, pouzdra, obaly a fólie na mobilní telefony, brýle, brýle pro virtuální realitu, brýle pro 3d projekci, teleskopické držáky na selfie používané jako příslušenství k telefonům, napájecí zdroje (baterie), sluchátka, kabely (usb, nabíjecí, datové, audio, počítačové, telekomunikační, elektrické, prodlužovací, spojovací), držáky a stojánky na mobilní telefony, fotoaparáty, mp3 a mp4 přehrávače, díly, součástky a příslušenství všech výše uvedených výrobků zařazených do třídy 9; (16) tiskoviny, tiskárenské výrobky, periodické a neperiodické publikace, knihy, časopisy, katalogy, brožury, manuály, referenční, uživatelské a jiné příručky, návody k použití, fotografie, plakáty, kalendáře, billboardy v rámci této třídy, tištěné instruktážní materiály, učební pomůcky s výjimkou přístrojů, informační a reklamní materiály zařazené v této třídě; (38) spoje (telekomunikace), telekomunikační služby, mobilní telekomunikační služby, datové služby, telekomunikační portálové služby, internetové portálové služby, mobilní telekomunikační síťové služby, telekomunikační

služby pevných linek, poskytování širokopásmového telekomunikačního přístupu, širokopásmové služby (broadband), vysílací služby, vysílací služby vztahující se k ip/tv, poskytování přístupu k ip/tv, služby televizního vysílání, služby přístupu ke všem druhům počítačových, datových a informačních sítí a internetu, služby elektronické pošty, služby textových a multimediálních zpráv, služby poskytovatelů počítačových sítí (network provider), ip telefonie, protokolové služby (bezdrátový přenos dat prostřednictvím bezdrátových aplikačních protokolů wap), pronájem telekomunikačních okruhů, zřizování a provozování, správa a údržba veřejných, účelových a privátních mobilních radiotelefonních a telekomunikačních sítí, služby typu domain name system (dns), služby a poskytování on-line konferenčních místností, fór, elektronických vývěsek, elektronických deníků a blogů, služby a poskytování interaktivní webové stránky, která umožňuje uživateli zasílat zprávy, komentáře, multimediálního obsahu, videí, filmů, fotografií, audio obsahu, animace, obrazu, obrázků, textu, informací a jiného uživatelem generovaného obsahu po globální počítačové síti a jiných počítačových a komunikačních sítích, vysílání a retransmise filmových, televizních, rozhlasových, videotextových, teletextových a internetových programů nebo pořadů, pronájem telekomunikačních a radiotelekomunikačních zařízení a přístrojů, včetně telefonů a modemů, šíření elektronických periodik, knih, filmů, hudby a her v elektronické podobě prostřednictvím počítačových, datových, telekomunikačních či radiotelekomunikačních sítí, informační, konzultační a poradenské služby ve vztahu k výše uvedeným službám; (41) výchova, vzdělávání, zábava, sportovní, kulturní a společenské aktivity, klubové služby, knihovny (půjčovny knih), organizování a pořádání soutěží, předávání ocenění, organizování a pořádání výchovných, výukových vzdělávacích, školicích, zábavních, sportovních, kulturních a společenských akcí, organizování a pořádání kongresů pro vědecké a vzdělávací účely, interaktivní zábavní služby, služby elektronických her poskytovacím prostřednictvím jakýchkoli komunikačních, počítačových a datových sítí, zábavní služby poskytované prostřednictvím jakýchkoli komunikačních, počítačových a datových sítí, poskytování zpravodajských informací, poskytování vzdělávacích služeb, televizní a rozhlasové produkční služby, televizní zpravodajství, rozhlasové zpravodajství, tvorba, výroba a produkce televizních, rozhlasových a audiovizuálních programů, nahrávací studia (služby -), výroba titulků, provozování zařízení sloužících k zábavě, nakladatelská a vydavatelská činnost, publikování a poskytování on-line elektronických publikací, periodik a textů (bez možnosti stažení), elektronické publikování (dtp), půjčovny filmů, reportérské služby, obrazové zpravodajství, shromažďování internetových, televizních a rozhlasových programů, předprodej a rezervace vstupenek na zábavní, sportovní, kulturní a společenské akce, organizování a provozování živých vystoupení, pronájem prostor a míst určených pro účely zábavních, sportovních, kulturních a společenských akcí, hudební produkce, nahrávání a rozmožování zvukových a zvukově obrazových záznamů, informační, konzultační a poradenské služby ve vztahu k výše uvedeným službám; (42) vědecké a technologické služby, výzkum a návrh vztahující se k nim, výzkum v oblasti umělé inteligence, poskytování počítačových programů umělé inteligence v datových sítích, služby poskytovatele cloud hostingu, poskytování hostingu veřejného cloudu, poskytování hostingu soukromého cloudu, poskytování dočasného používání on-line operačního softwaru bez možnosti stažení pro přístup ke cloudové výpočetní síti a její používání, navrhování a vývoj operačního softwaru pro přístup ke cloudovým výpočetním sítím a jejich používání, pronájem operačního softwaru pro přístup ke cloudovým výpočetním sítím a jejich používání, poskytování virtuálních počítačových systémů prostřednictvím cloud computingu, poskytování virtuálního počítačového prostředí prostřednictvím cloud computingu, poradenství v oblasti cloudových výpočetních sítí a aplikací, programování operačního softwaru pro přístup ke cloudové výpočetní síti a její používání, inženýrské služby, poskytování aplikačních služeb (asp), výzkum a projektování, návrh a vývoj počítačového hardwaru a softwaru, implementace počítačových softwarů, inženýrské služby vztahující se k informačním technologiím, technické poradenské služby vztahující se k informačním technologiím, služby počítačového programování, programování zařízení a vybavení pro zpracování dat, obnova počítačových dat a počítačových programů, kopírování počítačových programů, instalace, údržba a aktualizace počítačových programů, pronájem počítačových programů, pronájem počítačového hardwaru, návrh, vývoj a implementace počítačových systémů, analýzy počítačových systémů, konverze dat nebo dokumentů z fyzických formátů na elektronická média, návrh, vytváření, programování a udržování webových stránek pro druhé, konverze dat počítačových programů (ne fyzická konverze), hostingové služby, inženýrské služby týkající se telekomunikací, technické plánování v oblasti telekomunikací, monitoring telekomunikačních síťových systémů, tvorba softwaru pro informační brokering (studijně-rozborová činnost), zejména

ve vztahu k produktovým průzkumům pro třetí osoby, předpověď počasí, výzkum v oblasti telekomunikačních technologií, technické podpůrné služby vztahující se k telekomunikacím a telekomunikačním přístrojům, správa serverů, poskytování nebo pronájem elektronických paměťových míst na internetu (webspaces), správa uživatelských práv v počítačových sítích, poskytování platform na internetu, elektronické zabezpečení dat, rešeršní služby v databázích a na internetu pro vědu a výzkum, umělecký design, pronájem hardwaru pro použití k hlasově řízenému telefonickému dotazování, návrh reklamních ploch na internetu, pronájem výpočetní techniky, vývoj a poskytování platform pro umělou inteligenci typu software jako služba, informační, konzultační a poradenské služby týkající se výše uvedených služeb.

(511) 9, 16, 38, 41, 42  
(540)



(593) Obrazová

(111) **391270**  
(220) 16.11.2021  
(320) 16.11.2021  
(442) 19.01.2022  
(151) 27.04.2022  
(730) **Danyi Michal**, U Nemocnice 98, Dačice, Dačice II, 38001, CZ  
(740) Mgr. Tomáš Pauch, advokát, Sokolovská 695/115b, Praha 8, Karlín, 18600  
(210) O-575881  
(510) (35) reklama v oblasti prodeje/pronájmu nemovitostí, inzertní služby poskytované přes internet, reklama a inzertní služby v oboru realit, styk s veřejností (public relations), služby v oblasti srovnávání cen, sběr a systemizace informací do počítačových databází, obchodní informace a obchodní poradenství pro spotřebitele při výběru výrobků a služeb, marketing, komerční informace a rady pro spotřebitele (spotřebitelská poradna), obchodní management a podnikové poradenství; (36) správa nemovitostí, management nemovitostí, online správa nemovitostí, správa portfolií nemovitostí, správa nemovitostí spojená s transakcemi nemovitostí, prodej nemovitostí, zprostředkování obchodů v oblasti nemovitostí, pronájem nemovitostí, služby realitních kanceláří, makléřské služby, poradenství v oblasti nemovitostí, poskytování informací v oblasti nemovitostí, financování nemovitostí, služby finančních transakcí a plateb, investice do nemovitostí, plánování investic do nemovitostí, oceňování nemovitostí, odhady nemovitostí, posuzování nemovitostí, home staging – příprava a úprava nemovitostí na prodej nebo pronájem a její prezentace na realitním trhu; (42) návrhy interiérů a exteriérů, vizualizace návrhů interiérů a exteriérů, grafické a fotorealistické návrhy interiérů a exteriérů, architektonický design, design budov a interiérů.

(511) 35, 36, 42

(540)

**DANYI**

(592) Slovní

(111) **391271**  
(220) 17.11.2021  
(320) 17.11.2021

(442) 19.01.2022  
(151) 27.04.2022  
(730) **Bartók Ottó, Bartók**, Kojetínská 2436/59, Přerov, Přerov I-Město, 75002, CZ  
(210) O-575902  
(591) Barevná  
(510) (30) koření; (35) maloobchod a velkoobchod s kořením.  
(511) 30, 35  
(540)

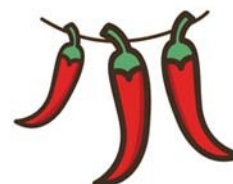

**MAĎARSKÉ  
KOŘENÍ**

(593) Obrazová

(111) **391272**  
(220) 18.11.2021  
(320) 18.11.2021  
(442) 19.01.2022  
(151) 27.04.2022  
(730) **ČESKÝ METROPOL s.r.o.**, Jindřišská 937/16, Praha 1, 11000, CZ  
(210) O-575914  
(510) (16) tiskárenské výrobky, brožury, fotografie (tištěné), kalendáře, katalogy, knihy, letáky, manuály (návodů), noviny, periodika, tiskoviny všeho druhu, tištěné propagační materiály; (35) cílené rozesílání reklamních materiálů, cílený marketing, marketing, obchodní průzkum, online reklama v počítačové síti, pronájem reklamních ploch, reklama, služby v oblasti obchodního lobbingu, šíření reklamních materiálů, televizní reklama, zprostředkování propagace, zprostředkování reklamy; (41) vydavatelská a nakladatelská činnost, vydávání knih, vydávání vzdělávacích a zábavných zpráv a publikací, vydávání statistických zpráv, informací v rámci této třídy.  
(511) 16, 35, 41  
(540)



(593) Obrazová

(111) **391273**  
(220) 18.11.2021  
(320) 18.11.2021  
(442) 19.01.2022  
(151) 27.04.2022  
(730) **ČESKÝ METROPOL s.r.o.**, Jindřišská 937/16, Praha 1, 11000, CZ  
(210) O-575915  
(510) (16) tiskárenské výrobky, brožury, fotografie (tištěné), kalendáře, katalogy, knihy, letáky, manuály (návodů), noviny, periodika, tiskoviny všeho druhu, tištěné propagační materiály; (35) cílené rozesílání reklamních materiálů, cílený marketing, marketing, obchodní průzkum, online reklama v počítačové síti, pronájem reklamních ploch, reklama, služby v oblasti obchodního lobbingu, šíření reklamních materiálů, televizní reklama, zprostředkování propagace, zprostředkování reklamy; (41) vydavatelská a nakladatelská činnost, vydávání knih, vydávání vzdělávacích a zábavných zpráv a publikací, vydávání statistických zpráv, informací v rámci této třídy.  
(511) 16, 35, 41

(540)



(593) Obrazová

- (111) **391274**  
(220) 18.11.2021  
(320) 18.11.2021  
(442) 19.01.2022  
(151) 27.04.2022  
(730) **ČESKÝ METROPOL s.r.o.**, Jindřišská 937/16, Praha 1, 11000, CZ  
(210) O-575916  
(510) (16) tiskárenské výrobky, brožury, fotografie (tištěné), kalendáře, katalogy, knihy, letáky, manuály (návod), noviny, periodika, tiskoviny všeho druhu, tištěné propagační materiály; (35) cílené rozesílání reklamních materiálů, cílený marketing, marketing, obchodní průzkum, online reklama v počítačové síti, pronájem reklamních ploch, reklama, služby v oblasti obchodního lobbingu, šíření reklamních materiálů, televizní reklama, zprostředkování propagace, zprostředkování reklamy; (41) vydavatelská a nakladatelská činnost, vydávání knih, vydávání vzdělávacích a zábavných zpráv a publikací, vydávání statistických zpráv, informací v rámci této třídy.  
(511) 16, 35, 41  
(540)



(593) Obrazová

- (111) **391275**  
(220) 18.11.2021  
(320) 18.11.2021  
(442) 19.01.2022  
(151) 27.04.2022  
(730) **ČESKÝ METROPOL s.r.o.**, Jindřišská 937/16, Praha 1, 11000, CZ  
(210) O-575917  
(510) (16) tiskárenské výrobky, brožury, fotografie (tištěné), kalendáře, katalogy, knihy, letáky, manuály (návod), noviny, periodika, tiskoviny všeho druhu, tištěné propagační materiály; (35) cílené rozesílání reklamních materiálů, cílený marketing, marketing, obchodní průzkum, online reklama v počítačové síti, pronájem reklamních ploch, reklama, služby v oblasti obchodního lobbingu, šíření reklamních materiálů, televizní reklama, zprostředkování propagace, zprostředkování reklamy; (41) vydavatelská a nakladatelská činnost, vydávání knih, vydávání vzdělávacích a zábavných zpráv a publikací, vydávání statistických zpráv, informací v rámci této třídy.  
(511) 16, 35, 41  
(540)



(593) Obrazová

- (111) **391276**  
(220) 18.11.2021  
(320) 18.11.2021  
(442) 19.01.2022  
(151) 27.04.2022  
(730) **ČESKÝ METROPOL s.r.o.**, Jindřišská 937/16, Praha 1, 11000, CZ  
(210) O-575918  
(510) (16) tiskárenské výrobky, brožury, fotografie (tištěné), kalendáře, katalogy, knihy, letáky, manuály (návod), noviny, periodika, tiskoviny všeho druhu, tištěné propagační materiály; (35) cílené rozesílání reklamních materiálů, cílený marketing, marketing, obchodní průzkum, online reklama v počítačové síti, pronájem reklamních ploch, reklama, služby v oblasti obchodního lobbingu, šíření reklamních materiálů, televizní reklama, zprostředkování propagace, zprostředkování reklamy; (41) vydavatelská a nakladatelská činnost, vydávání knih, vydávání vzdělávacích a zábavných zpráv a publikací, vydávání statistických zpráv, informací v rámci této třídy.  
(511) 16, 35, 41  
(540)



(593) Obrazová

- (111) **391277**  
(220) 18.11.2021  
(320) 18.11.2021  
(442) 19.01.2022  
(151) 27.04.2022  
(730) **ČESKÝ METROPOL s.r.o.**, Jindřišská 937/16, Praha 1, 11000, CZ  
(210) O-575919  
(510) (16) tiskárenské výrobky, brožury, fotografie (tištěné), kalendáře, katalogy, knihy, letáky, manuály (návod), noviny, periodika, tiskoviny všeho druhu, tištěné propagační materiály; (35) cílené rozesílání reklamních materiálů, cílený marketing, marketing, obchodní průzkum, online reklama v počítačové síti, pronájem reklamních ploch, reklama, služby v oblasti obchodního lobbingu, šíření reklamních materiálů, televizní reklama, zprostředkování propagace, zprostředkování reklamy; (41) vydavatelská a nakladatelská činnost, vydávání knih, vydávání vzdělávacích a zábavných zpráv a publikací, vydávání statistických zpráv, informací v rámci této třídy.  
(511) 16, 35, 41  
(540)



(593) Obrazová

- (111) **391278**  
(220) 18.11.2021  
(320) 18.11.2021  
(442) 19.01.2022  
(151) 27.04.2022  
(730) **ČESKÝ METROPOL s.r.o.**, Jindřišská 937/16, Praha 1, 11000, CZ  
(210) O-575920  
(510) (16) tiskárenské výrobky, brožury, fotografie (tištěné), kalendáře, katalogy, knihy, letáky, manuály (návod), noviny, periodika, tiskoviny všeho druhu, tištěné propagační materiály; (35) cílené rozesílání reklamních materiálů, cílený marketing, marketing, obchodní průzkum, online reklama v počítačové síti, pronájem reklamních ploch, reklama, služby v oblasti obchodního lobbingu, šíření reklamních materiálů, televizní reklama, zprostředkování propagace, zprostředkování reklamy; (41) vydavatelská a nakladatelská činnost, vydávání knih, vydávání vzdělávacích a zábavných zpráv a publikací, vydávání statistických zpráv, informací v rámci této třídy.  
(511) 16, 35, 41

(540)

↓  
STŘEDOČESKÝ  
**METROPOL**

(593) Obrazová

- (111) **391279**  
(220) 18.11.2021  
(320) 18.11.2021  
(442) 19.01.2022  
(151) 27.04.2022  
(730) **ČESKÝ METROPOL s.r.o.**, Jindřišská 937/16, Praha 1, 11000, CZ  
(210) O-575921  
(510) (16) tiskárenské výrobky, brožury, fotografie (tištěné), kalendáře, katalogy, knihy, letáky, manuály (návod), noviny, periodika, tiskoviny všeho druhu, tištěné propagační materiály; (35) cílené rozesílání reklamních materiálů, cílený marketing, marketing, obchodní průzkum, online reklama v počítačové síti, pronájem reklamních ploch, reklama, služby v oblasti obchodního lobbingu, šíření reklamních materiálů, televizní reklama, zprostředkování propagace, zprostředkování reklamy; (41) vydavatelská a nakladatelská činnost, vydávání knih, vydávání vzdělávacích a zábavných zpráv a publikací, vydávání statistických zpráv, informací v rámci této třídy.  
(511) 16, 35, 41  
(540)

(540)

↓  
MORAVSKÝ  
**METROPOL**

(593) Obrazová

- (111) **391281**  
(220) 18.11.2021  
(320) 18.11.2021  
(442) 19.01.2022  
(151) 27.04.2022  
(730) **ČESKÝ METROPOL s.r.o.**, Jindřišská 937/16, Praha 1, 11000, CZ  
(210) O-575923  
(510) (16) tiskárenské výrobky, brožury, fotografie (tištěné), kalendáře, katalogy, knihy, letáky, manuály (návod), noviny, periodika, tiskoviny všeho druhu, tištěné propagační materiály; (35) cílené rozesílání reklamních materiálů, cílený marketing, marketing, obchodní průzkum, online reklama v počítačové síti, pronájem reklamních ploch, reklama, služby v oblasti obchodního lobbingu, šíření reklamních materiálů, televizní reklama, zprostředkování propagace, zprostředkování reklamy; (41) vydavatelská a nakladatelská činnost, vydávání knih, vydávání vzdělávacích a zábavných zpráv a publikací, vydávání statistických zpráv, informací v rámci této třídy.  
(511) 16, 35, 41  
(540)

↓  
JIHOČESKÝ  
**METROPOL**

(593) Obrazová

- (111) **391280**  
(220) 18.11.2021  
(320) 18.11.2021  
(442) 19.01.2022  
(151) 27.04.2022  
(730) **ČESKÝ METROPOL s.r.o.**, Jindřišská 937/16, Praha 1, 11000, CZ  
(210) O-575922  
(510) (16) tiskárenské výrobky, brožury, fotografie (tištěné), kalendáře, katalogy, knihy, letáky, manuály (návod), noviny, periodika, tiskoviny všeho druhu, tištěné propagační materiály; (35) cílené rozesílání reklamních materiálů, cílený marketing, marketing, obchodní průzkum, online reklama v počítačové síti, pronájem reklamních ploch, reklama, služby v oblasti obchodního lobbingu, šíření reklamních materiálů, televizní reklama, zprostředkování propagace, zprostředkování reklamy; (41) vydavatelská a nakladatelská činnost, vydávání knih, vydávání vzdělávacích a zábavných zpráv a publikací, vydávání statistických zpráv, informací v rámci této třídy.  
(511) 16, 35, 41

↓  
VÝCHODOČESKÝ  
**METROPOL**

(593) Obrazová

- (111) **391282**  
(220) 18.11.2021  
(320) 18.11.2021  
(442) 19.01.2022  
(151) 27.04.2022  
(730) **ČESKÝ METROPOL s.r.o.**, Jindřišská 937/16, Praha 1, 11000, CZ  
(210) O-575924  
(510) (16) tiskárenské výrobky, brožury, fotografie (tištěné), kalendáře, katalogy, knihy, letáky, manuály (návod), noviny, periodika, tiskoviny všeho druhu, tištěné propagační materiály; (35) cílené rozesílání reklamních materiálů, cílený marketing, marketing, obchodní průzkum, online reklama v počítačové síti, pronájem reklamních ploch, reklama, služby v oblasti obchodního lobbingu, šíření reklamních materiálů, televizní reklama, zprostředkování propagace, zprostředkování reklamy; (41) vydavatelská a nakladatelská činnost, vydávání knih, vydávání vzdělávacích a zábavných zpráv a publikací, vydávání statistických zpráv, informací v rámci této třídy.  
(511) 16, 35, 41

(540)



(593) Obrazová

(111) **391283**

(220) 18.11.2021

(320) 18.11.2021

(442) 19.01.2022

(151) 27.04.2022

(730) **CALISME a.s.**, Přípotoční 1528/2, Praha 10, Vršovice, 10100, CZ

(740) JUDr. Aleš Zábrš, advokát, Na Beránce 57/2, Praha 6, Dejvice, 16000

(210) O-575927

(510) (11) zařízení a instalace na osvětlování, vytápění, chlazení, výrobu páry, vaření, sušení, ventilaci, rozvod vody a zařízení pro sanitární účely; (35) reklama, propagace, řízení, organizace a administrativa obchodní činnosti, kancelářské práce; (42) vědecké a technické služby a související výzkum a projektování, průmyslová analýza, průmyslový výzkum a průmyslový design, kontrola kvality, služby ověřování, navrhování a vývoj počítačového hardwaru a softwaru.

(511) 11, 35, 42

(540)

**CALISME**

(592) Slovní

(111) **391284**

(220) 18.11.2021

(320) 18.11.2021

(442) 19.01.2022

(151) 27.04.2022

(730) **ENDURIA s.r.o.**, Ořechovská 265, Prštice, 66446, CZ

(740) Mgr. Tomáš Bejček, Dukelských hrdinů 976/12, Praha 7, Holešovice, 17000

(210) O-575932

(510) (28) hračky, hry a zertovné předměty, dráhy pro modely vozidel, dřevěné hračky, dřevěné kostky na stavění (hračky), kuličky, kuličky na hraní her, magnetické levitační figurky (hračky), magnetické stavebnicové kostky jako hračky, manipulační hlavolamy, mechanické hračky, puzzle, stavebnice (hračky), stavebnice modelů (hračky), vzdělávací hračky; (35) maloobchodní prodej hraček, on-line maloobchodní služby zaměřené na hračky, velkoobchodní prodej hraček, reklama, marketing a propagační služby.

(511) 28, 35

(540)

**Koda-Kids**

(592) Slovní

(111) **391285**

(220) 18.11.2021

(320) 18.11.2021

(442) 19.01.2022

(151) 27.04.2022

(730) **SAM s.r.o.**, Svobody 1538, Nová Paka, 509 01, CZ

(210) O-575936

(591) Barevná

(510) (20) sochy, figurky, umělecké předměty a ozdoby a dekorativní předměty, vyrobené z materiálů jako dřevo, vosk, sádra nebo umělá hmota, zahrnuté v této třídě; (28) vánoční ozdoby.

(511) 20, 28

(540)



(593) Obrazová

(111) **391286**

(220) 18.11.2021

(320) 18.11.2021

(442) 19.01.2022

(151) 27.04.2022

(730) **Premium Gate s.r.o.**, Kaprova 42/14, Praha 1, Staré Město, 110 00, CZ

(210) O-575937

(591) Barevná

(510) (41) audioprodukce, audio zábava, audio a video nahrávací služby, bezpečnostní školení pro řidiče, budování týmů (vzdělávání), dálkové kurzy, dálkové vzdělávání, dálkové vzdělávání, další vzdělávání, dětské školky, elektronické publikování, filmová distribuce, filmová a video produkce, filmová produkce, filmová zábava, filmové předváděcí akce pro instruktážní účely, informace o výchově, vzdělávání a výuce, konzultační služby vztahující se ke školení zaměstnanců, odborné vzdělávání a školení, odborné vzdělávání pro mládež, organizace kulturních, zábavních a sportovních akcí, organizování her a soutěží, organizování konferencí pro vzdělávací účely, organizování seminářů, organizování seminářů v oblasti školení.

(511) 41

(540)



(593) Obrazová

(111) **391287**

(220) 18.11.2021

(320) 18.11.2021

(442) 19.01.2022

(151) 27.04.2022

(730) **HA-KL spol. s r.o.**, Vajnorská 6, Ivanka pri Dunaji 900 28, SK

(740) FAJNOR IP s.r.o., Pobřežní 249/46, Praha 8, Karlín, 18600

(210) O-575939

(510) (11) přístroje a zařízení na ohřívání vzduchu, chladicí přístroje a zařízení, sušicí přístroje a zařízení, klimatizační přístroje a zařízení, ventilátory (klimatizace), ventilátory (součásti klimatizačních zařízení), elektrické ventilátory pro osobní potřebu, zvlhčovače vzduchu, části uvedených přístrojů a zařízení, spirály (součásti destilačních, ohřívacích nebo chladících instalací); (37) instalace a opravy topných zařízení, instalace a opravy chladících přístrojů a zařízení, instalace a opravy sušících přístrojů



a zařízení, instalace a opravy klimatizačních zařízení, instalace a opravy ventilátorů, instalace a opravy zvlhčovačů vzduchu; (42) vědecký a technologický výzkum v oblasti topných zařízení, chladicích přístrojů a zařízení, sušících přístrojů a zařízení, klimatizačních zařízení, ventilátorů, zvlhčovačů vzduchu a součástí uvedených přístrojů a zařízení, výzkum a vývoj nových výrobků pro jiné osoby.

(511) 11, 37, 42

(540)

## HAKL

(592) Slovní

(111) **391288**

(220) 19.11.2021

(320) 19.11.2021

(442) 19.01.2022

(151) 27.04.2022

(730) **sanex cz s.r.o.**, Španělská 742/6, Praha 2, Vinohrady, 12000, CZ

(740) Mgr. Bc. Zuzana Šágnerová, advokátka, Jáchymova 63/3, Praha 1, Josefov, 11000

(210) O-575944

(591) Barevná

(510) (1) tmely a jiné výplňové pasty pro průmysl; (2) barvy, nátěry, laky, konzervační přípravky proti korozi a proti deterioraci dřeva, barviva; (4) průmyslové oleje, tuky a vosk; (6) obecné kovy a jejich slitiny, rudy, kovové materiály pro stavebnictví a konstrukce, drobné kovové železářské výrobky; (7) tryskační stroje, obráběcí stroje; (11) zařízení a instalace na osvětlování, vytápění, chlazení, výrobu páry, vaření, sušení, ventilaci, rozvod vody a zařízení pro sanitární účely; (16) papírnické zboží a kancelářské potřeby s výjimkou nábytku; (17) těsnící, ucpávací a izolační materiály, ohebná nekovová potrubí, trubky a hadice; (19) nekovové materiály pro stavebnictví a konstrukci, nekovové neohebné trubky pro stavebnictví, asfalt, dehet a živice, přenosné nekovové stavby; (35) reklama, propagace, řízení, organizace a administrativa obchodní činnosti, kancelářské práce; (37) stavební služby, instalace a opravy elektrických zařízení (elektroinstalace).

(511) 1, 2, 4, 6, 7, 11, 16, 17, 19, 35, 37

(540)



(593) Obrazová

(111) **391289**

(220) 19.11.2021

(320) 19.11.2021

(442) 19.01.2022

(151) 27.04.2022

(730) **JARO pojištění s.r.o.**, Na hrázi 4551/3, Prostějov, 79601, CZ

(740) Mgr. Tomáš Holub, Kpt. Jaroše 317/24, Mělník, 27601

(210) O-575947

(591) Barevná

(510) (9) informace a záznamy v elektronické podobě, informace a záznamy na nosičích zařazených ve třídě 9, elektronická data a databáze, informační produkty v elektronických, datových, informačních a telekomunikačních sítích všeho druhu, software a hardware, elektronické časopisy, elektronická periodika a knihy v elektronické podobě, databázové produkty zařazené ve třídě 9, nosiče dat či záznamů nahrané i nenahrané, elektronické nebo datové nebo informační sítě, multimediální aplikace na nosičích zařazených ve třídě 9 nebo v sítích, elektronické multimediální nebo informační

katalogy, interaktivní a grafické programy, software, zejména pro systém výměny dat (platební styk i jiné informace), zvláště v oblasti financí, pojišťovnictví a bankovníctví, systémy pro přenos dat, dešifrovací soustavy, platební karty nebo magnetické a čipové karty pro použití v peněžnictví, bankovníctví, pojišťovnictví, v oblasti služeb a v obchodním styku, mezinárodní platební karty, elektronické peněženky ke stažení, elektronické čipy, elektronické knihy ke stažení, elektronické nosiče dat, nosiče na ukládání dat, počítačový software k provozování elektronického obchodu, který umožňuje svým uživatelům provádět elektronické obchodní transakce prostřednictvím globální počítačové sítě, interaktivní multimediální počítačové programy, interaktivní počítačové programy, šifrovací software; (16) papír, lepenka, tiskárenské výrobky, potřeby pro knižní vazby, fotografie, papírnické zboží, knihy, brožury, časopisy, plakáty, formuláře, kalendáře, listky, letáky, katalogy, tiskoviny, vstupenky, navštívenky, poukazy, pozvánky, programy akcí, prospekty, reklamní plakáty, ročenky, tikety, známky, reklamní, propagační a informační materiály z papíru a plastických hmot, vizitky; (35) marketing, propagační, reklamní a inzertní služby prostřednictvím jakéhokoliv média, prostřednictvím telefonní, datové nebo informační sítě a jejich distribuce, pomoc při řízení zahraničně obchodní činnosti, pomoc při řízení obchodní činnosti, informační kanceláře a servis (spadající do této třídy), reklamní prezentace na výstavách a veletrzích, merchandising, administrativní služby, automatizované zpracování dat a informací, zprostředkovatelské služby v oblasti vydávání reklamních, inzertních a propagačních tiskovin a zajištění jejich distribuce, činnost organizačně-ekonomických poradců, prezentace, předvádění (pro propagační/reklamní účely), srovnávání cen, služby v oblasti srovnávání cen, obchodní analýzy, řízení a poradenství; (36) finanční služby, finanční sponzorování, finanční informace a oceňování, finanční konzultace, finanční odhady a oceňování (pojišťovnictví, bankovníctví, nemovitosti), důchodové fondy, správa majetku a nemovitostí, realitní kanceláře, pronájem a zprostředkování nemovitostí a kanceláří, finanční služby v oblasti likvidace podniků, kapitálové investice, kanceláře pro inkasování pohledávek, záruky, záruky pojištění, kauce, ručení, oceňování a odhady (daňové), bankovníctví a s ním související služby v rámci této třídy, pojištění a s ním související služby v rámci této třídy, burzovní makléřství, homebanking (domácí bankovní služby), bankovní clearingové služby, elektronický převod kapitálu, hypotéky (poskytování půjček), půjčky (financování), nákup a platby na splátky a na leasing, leasing, makléřství, jednatelství, bankovníctví a jednatelství v oblasti hypoték, směnárenské služby a poradenství, vydávání cenných papírů, cenin, karet, služby v oblasti vyplácení důchodů, shromažďování prostředků na dobročinné účely v rámci této třídy, úschovní služby (cennosti), úschova v bezpečnostních schránkách, oceňování v rámci této třídy, organizování sbírek v rámci této třídy, zprostředkování pojištění, finanční služby, poradenství a informace o pojištění, pojistně-matematické služby, uzavírání námořního pojištění, uzavírání pojištění, uzavírání pojištění proti požáru, uzavírání úrazového pojištění, uzavírání zdravotního pojištění, uzavírání životního pojištění, finanční zprostředkovatelské služby, finanční úvěrové služby, finanční poradenské služby, finanční, finanční zprostředkovatelské služby, služby finančních databází, hypoteční poradenství, penzijní poradenství, finanční sponzorování a patronace, úvěrové konzultace, zprostředkování pojištění majetku, zprostředkování životního pojištění, zprostředkování přepravního pojištění, zprostředkování dopravního pojištění, zprostředkování neživotního pojištění, zprostředkování pojištění motorových vozidel, služby týkající se zprostředkování pojištění, zprostředkování pojištění odpovědnosti za škodu, zprostředkování pojištění zaměřené na domácí zvířata, služby v oblasti zprostředkování zdravotního pojištění, poskytování informací vztahujících se ke zprostředkování životního pojištění, finanční hodnocení (pojištění, bankovníctví, nemovitosti); (38) poskytování přístupu na internetové portály třetími stranami, poskytování přístupu k webovým portálům používaných třetími osobami, šíření informací prostřednictvím komunikačních sítí, zejména internetu a bezdrátových, kabelových, satelitních sítí, elektronická výměna dat uložených v databázích přístupných prostřednictvím telekomunikačních sítí, elektronické komunikační sítě, informační přenos přes elektronické komunikační sítě, služby v oblasti přenosu dat mezi propojenými počítačovými systémy, služby šíření informací prostřednictvím internetu; (39) půjčování vozidel; (41) psaní blogů.

(511) 9, 16, 35, 36, 38, 39, 41

(540)



(593) Obrazová

(111) **391290**

(220) 19.11.2021

(320) 19.11.2021

(442) 19.01.2022

(151) 27.04.2022

(730) **JARO pojištění s.r.o.**, Na hrázi 4551/3, Prostějov, 79601, CZ

(740) Mgr. Tomáš Holub, Kpt. Jaroše 317/24, Mělník, 27601

(210) O-575948

(591) Barevná

(510) (9) informace a záznamy v elektronické podobě, informace a záznamy na nosičích zařazených ve třídě 9, elektronická data a databáze, informační produkty v elektronických, datových, informačních a telekomunikačních sítích všeho druhu, software a hardware, elektronické časopisy, elektronická periodika a knihy v elektronické podobě, databázové produkty zařazené ve třídě 9, nosiče dat či záznamů nahrané i nenahrané, elektronické nebo datové nebo informační sítě, multimediální aplikace na nosičích zařazených ve třídě 9 nebo v sítích, elektronické multimediální nebo informační katalogy, interaktivní a grafické programy, software, zejména pro systém výměny dat (platební styk i jiné informace), zvláště v oblasti financí, pojišťovnictví a bankovníctví, systémy pro přenos dat, dešifrovací soustavy, platební karty nebo magnetické a čipové karty pro použití v peněžnictví, bankovníctví, pojišťovnictví, v oblasti služeb a v obchodním styku, mezinárodní platební karty, elektronické peněženky ke stažení, elektronické čipy, elektronické knihy ke stažení, elektronické nosiče dat, nosiče na ukládání dat, počítačový software k provozování elektronického obchodu, který umožňuje svým uživatelům provádět elektronické obchodní transakce prostřednictvím globální počítačové sítě, interaktivní multimediální počítačové programy, interaktivní počítačové programy, šifrovací software; (16) papír, lepenka, tiskárenské výrobky, potřeby pro knižní vazby, fotografie, papírnické zboží, knihy, brožury, časopisy, plakáty, formuláře, kalendáře, lístky, letáky, katalogy, tiskoviny, vstupenky, navštívenky, poukazy, pozvánky, programy akcí, prospekty, reklamní plakáty, ročenky, tikety, známky, reklamní, propagační a informační materiály z papíru a plastických hmot, vizitky; (35) marketing, propagační, reklamní a inzertní služby prostřednictvím jakéhokoliv média, prostřednictvím telefonní, datové nebo informační sítě a jejich distribuce, pomoc při řízení zahraničně obchodní činnosti, pomoc při řízení obchodní činnosti, informační kanceláře a servis (spadající do této třídy), reklamní prezentace na výstavách a veletrzích, merchandising, administrativní služby, automatizované zpracování dat a informací, zprostředkovatelské služby v oblasti vydávání reklamních, inzertních a propagačních tiskovin a zajištění jejich distribuce, činnost organizačně-ekonomických poradců, prezentace, předvádění (pro propagační/reklamní účely), srovnávání cen, služby v oblasti srovnávání cen, obchodní analýzy, řízení a poradenství; (36) finanční služby, finanční sponzorování, finanční informace a oceňování, finanční konzultace, finanční odhady a oceňování (pojišťovnictví, bankovníctví, nemovitosti), důchodové fondy, správa majetku a nemovitostí, realitní kanceláře, pronájem a zprostředkování nemovitostí a kanceláří, finanční služby v oblasti likvidace podniků, kapitálové investice, kanceláře pro inkasování pohledávek, záruky, záruky pojištění, kauce, ručení, oceňování a odhady (daňové), bankovníctví a s ním související služby v rámci této třídy, pojištění a s ním související služby v rámci této třídy, burzovní makléřství, homebanking (domácí bankovní služby), bankovní clearingové služby, elektronický převod kapitálu, hypotéky (poskytování půjček), půjčky (financování), nákup a platby na splátky a na leasing, leasing, makléřství, jednatelství, bankovníctví a jednatelství v oblasti hypoték, směnárenské služby a poradenství, vydávání cenných papírů, cenin, karet, služby v oblasti vyplácení důchodů, shromažďování prostředků na dobročinné účely v rámci této třídy, úschovny služby (cennosti), úschova v bezpečnostních schránkách, oceňování v rámci této třídy, organizování sbírek v rámci této třídy, zprostředkování pojištění,

finanční služby, poradenství a informace o pojištění, pojištění-matematické služby, uzavírání námořního pojištění, uzavírání pojištění, uzavírání pojištění proti požáru, uzavírání úrazového pojištění, uzavírání zdravotního pojištění, uzavírání životního pojištění, finanční zprostředkovatelské služby, finanční úvěrové služby, finanční poradenské služby, finanční, finanční zprostředkovatelské služby, služby finančních databází, hypoteční poradenství, penzijní poradenství, finanční sponzorování a patronace, úvěrové konzultace, zprostředkování pojištění majetku, zprostředkování životního pojištění, zprostředkování přepravního pojištění, zprostředkování dopravního pojištění, zprostředkování neživotního pojištění, zprostředkování pojištění motorových vozidel, služby týkající se zprostředkování pojištění, zprostředkování pojištění odpovědnosti za škodu, zprostředkování pojištění zaměřené na domácí zvířata, služby v oblasti zprostředkování zdravotního pojištění, poskytování informací vztahujících se ke zprostředkování životního pojištění, finanční hodnocení (pojištění, bankovníctví, nemovitosti); (38) poskytování přístupu na internetové portály třetími stranami, poskytování přístupu k webovým portálům používaných třetími osobami, šíření informací prostřednictvím komunikačních sítí, zejména internetu a bezdrátových, kabelových, satelitních sítí, elektronická výměna dat uložených v databázích přístupných prostřednictvím telekomunikačních sítí, elektronické komunikační sítě, informační přenos přes elektronické komunikační sítě, služby v oblasti přenosu dat mezi propojenými počítačovými systémy, služby šíření informací prostřednictvím internetu; (39) půjčování vozidel; (41) psaní blogů.

(511) 9, 16, 35, 36, 38, 39, 41

(540)



(593) Obrazová

(111) **391291**

(220) 22.11.2021

(320) 22.11.2021

(442) 19.01.2022

(151) 27.04.2022

(730) **RTD Truck servis s.r.o.**, náměstí Svobody 16, Dubí, Mstišov, 41703, CZ

(740) ZEMAN - podkrušnohorská patentová a známková kancelář, Petr Zeman, patentový zástupce, Hradní 301/9, Loket, 35733

(210) O-575968

(591) Barevná

(510) (37) komplexní služby autoservisu a pneuservisu pro motorová i nemotorová vozidla, včetně běžné údržby vozidel, seřizování, oprav, rekonstrukcí a přestaveb vozidel, montáže doplňků, prací karosářských, zámečnických (opravárenského charakteru) a autolakovny, komplexní služby myčky vozidel, demontáže vozidel pro jejich likvidaci, provoz čerpacích stanic a plicích stanic technických plynů, provoz nabíjecích stanic pro elektromobily a jiná vozidla na elektrický pohon; (39) silniční motorová doprava, pronájem motorových a nemotorových vozidel, půjčování motorových a nemotorových vozidel, odtahová služba, provoz čerpacích stanic a plicích stanic technických plynů, provoz nabíjecích stanic pro elektromobily a jiná vozidla na elektrický pohon; (39) silniční motorová doprava, pronájem motorových a nemotorových vozidel, půjčování motorových a nemotorových vozidel, odtahová služba, provoz čerpacích stanic a plicích stanic technických plynů, provoz nabíjecích stanic pro elektromobily a jiná vozidla na elektrický pohon; (42) diagnostika motorových a nemotorových vozidel, zajišťování předepsaných technických kontrol motorových a nemotorových vozidel.

(511) 37, 39, 42

(540)



(593) Obrazová

(111) **391292**

(220) 19.11.2021

(320) 19.11.2021

(442) 19.01.2022

(151) 27.04.2022

(730) **MOJEKOLO s.r.o.**, Příkop 843/4, Brno, Zábřovice, 60200, CZ

(740) Ing. Zdeněk Kučera, Dlouhá 207, Slušovice, 76315

(210) O-575981

(510) (11) osvětlení pro jízdní kola, světla, svítidla, svítilny, svítilny servisní, čelové svítilny, bezpečnostní osvětlení cyklisty a jízdního kola, žárovky a zářivky; (12) jízdní kola, náhradní díly a příslušenství k jízdním kolům, košík na cykloláhev, stojánky na kolo jako součást jízdního kola, hustilky, kožené a textilní doplňky k jízdním kolům jako batohy, tašky, ledvinky, brašny na nářadí a brašny na osobní potřeby pro cyklisty připevnitelné k bicyklu; (25) obuv, sportovní obuv, sportovní dresy, sportovní oblečení, sportovní termooblečení, sportovní oblečení pro cyklisty, sportovní oblečení pro cyklisty s výztuhami pro ochranu loktů, kolen a boků, rukavice, rukavice zařazené do tř. 25, zejména rukavice zimní, rukavice lyžařské a snowboardové, rukavice jezdecké, rukavice motocyklové, rukavice řidičské a cyklo rukavice, čepice, cyklo čepice, čelenky.

(511) 11, 12, 25

(540)



(593) Obrazová

(111) **391293**

(220) 22.11.2021

(320) 22.11.2021

(442) 19.01.2022

(151) 27.04.2022

(730) **OGANES s.r.o.**, č. p. 280, Komořany, 68301, CZ

(210) O-576007

(591) Barevná

(510) (24) látky, textilie; (25) oděvy.

(511) 24, 25

(540)



(593) Obrazová

(111) **391294**

(220) 22.11.2021

(320) 22.11.2021

(442) 19.01.2022

(151) 27.04.2022

(730) **Česká pirátská strana**, Na Moráni 360/3, Praha 2, Nové Město, 110 00, CZ

(210) O-576008

(510) (35) služby vztahů s veřejností (public relations), konzultační a poradenské služby a pomoc v oblasti reklamní, marketingové a propagační činnosti, poskytování a pronájem prostoru, času a médií pro reklamu; (36) získávání finančních prostředků a finanční sponzorování; (41) rekreační služby pro seniory, zveřejňování, oznamování a psaní textů, služby v oblasti vzdělávání, zábavy a sportu; (44) péče o seniory, poradenství týkající se potřeby léčby seniorů; (45) služby poskytování společnosti seniorům a zdravotně postiženým osobám, politické služby, právní služby.

(511) 35, 36, 41, 44, 45

(540)

**Senioři na palubě**

(592) Slovní

(111) **391295**

(220) 22.11.2021

(320) 22.11.2021

(442) 19.01.2022

(151) 27.04.2022

(730) **OGANES s.r.o.**, č. p. 280, Komořany, 68301, CZ

(210) O-576009

(591) Barevná

(510) (24) látky, textilie; (25) oděvy.

(511) 24, 25

(540)



(593) Obrazová

(111) **391296**

(220) 22.11.2021

(320) 22.11.2021

(442) 19.01.2022

(151) 27.04.2022

(730) **ATREUM advokátní kancelář, s.r.o.**, Jahodová 1282/31, Praha 10, Záběhlice, 10600, CZ

(210) O-576012

(510) (36) advokátní úschova, daňové poradenství (nikoliv účetnictví), realitní služby, správa a pronájem nemovitostí, obchodování s nemovitostmi, úschova cenností, vymáhání pohledávek, zprostředkování prodeje

nemovitostí; (41) organizování vzdělávacích akcí, organizování a vedení odborných seminářů a školení, přednášková činnost, přednášky, školení a vzdělávací akce v oblasti práva, školení v oblasti poskytování právních služeb, vzdělávací a publikační činnost, vzdělávací a školící služby v oblasti práva; (45) advokátní a právní služby, advokátní služby, činnost advokátní kanceláře, konzultační služby v oblasti duševního vlastnictví, ověřování podpisů, právní služby a konzultace, právní služby advokáta, právní služby v oblasti sjednávání smluv pro jiné osoby, právní průzkum, právní poradenství, právní poradenství v oblasti podnikání a obchodní činnosti, příprava právních dokumentů, registrace názvu domén (právní služby), služby právního zástupce, služby související s ochranou duševního vlastnictví, výkon advokacie a služeb s tím spojených.

(511) 36, 41, 45

(540)



(593) Obrazová

(111) **391297**

(220) 23.11.2021

(320) 23.11.2021

(442) 19.01.2022

(151) 27.04.2022

(730) **Řehulková Jana Mgr., MBA**, Rokycanova 229/20, Olomouc, Nové Sady, 77900, CZ

(210) O-576013

(510) (9) videozáznamy, audio a video záznamy, videonahrávky ke stažení, elektronické knihy, digitální knihy ke stažení z internetu, elektronické knihy ke stažení; (16) příručky (knihy), knihy, sešity na zapisování výsledků, cvičební sešity; (41) online publikování, vzdělávání dospělých, organizování seminářů zaměřených na vzdělávání, odborné vzdělávání a školení, dálkové kurzy, dálkové vzdělávání, předávání know-how (odborné vzdělávání), pořádání a vedení workshopů za účelem vzdělávání, poskytování on-line publikací, on-line vydavatelské služby, poskytování on-line školení, vydávání elektronických knih a periodik on-line, služby dálkového vzdělávání poskytované on-line, elektronické publikování, služby vydavatelství (včetně vydávání elektronických publikací), knihy (vydávání knih), koučování; (44) psychologické konzultace, psychologické poradenství, psychologické testy, testy osobnosti pro psychologické účely; (45) služby v oblasti manželského poradenství.

(511) 9, 16, 41, 44, 45

(540)

**Manželská záchranka**

(592) Slovní

(111) **391298**

(220) 23.11.2021

(320) 23.11.2021

(442) 19.01.2022

(151) 27.04.2022

(730) **Mykoprodukta s.r.o.**, náměstí Svobody 12, Volyně, 38701, CZ

(740) Mgr. Tomáš Bejček, Dukelských hrdinů 976/12, Praha 7, Holešovice, 17000

(210) O-576016

(510) (5) potravinové doplňky pro lidskou spotřebu a zvířata; (29) konzervované, mražené, sušené a vařené ovoce a zelenina, želé, džemy, kompoty; (30) káva, čaj, kakao a náhražky kávy; (32) piva, minerální a sycené vody a jiné nealkoholické nápoje, ovocné nápoje a ovocné šťávy, sirupy a jiné přípravky pro přípravu nápojů; (33) alkoholické nápoje (s výjimkou pív); (41) vzdělávání, školení, zábava, sportovní a kulturní činnosti.

(511) 5, 29, 30, 32, 33, 41

(540)



(593) Obrazová

(111) **391299**

(220) 23.11.2021

(320) 23.11.2021

(442) 19.01.2022

(151) 27.04.2022

(730) **Mykoprodukta s.r.o.**, náměstí Svobody 12, Volyně, 38701, CZ

(740) Mgr. Tomáš Bejček, Dukelských hrdinů 976/12, Praha 7, Holešovice, 17000

(210) O-576017

(591) Barevná

(510) (5) potravinové doplňky pro lidskou spotřebu a zvířata; (33) alkoholické nápoje (s výjimkou pív).

(511) 5, 33

(540)



(593) Obrazová

(111) **391300**

(220) 24.11.2021

(320) 24.11.2021

(442) 19.01.2022

(151) 27.04.2022

(730) **Mostecká montážní a.s.**, Na počiči 1071/17, Praha 1, Nové Město, 11000, CZ

(740) Mgr. David Müller, Filipova 2016/6, Praha 4, Chodov, 14800

(210) O-576041

(591) Barevná

(510) (37) stavebnictví, stavitelství, poradenské služby ve stavebnictví, stavební dozor, údržba a opravy staveb, instalace elektrických zařízení, zámečnictví

(opravy), klempířství a instalatérství, montáž, opravy a údržba plynových, chladicích a elektrických zařízení a tepelných čerpadel, údržba a opravy topení, opravy elektrického vybavení a elektrotechnických zařízení, malířské a lakýrnické práce, montáž, opravy, údržba a revize strojů a zařízení, instalace potrubních systémů, údržba a opravy potrubních systémů, montáž, opravy a údržba tlakových nádob a zařízení, stavby ocelových konstrukcí, servis obráběcích strojů, servis výrobních strojů a přístrojů, demoliční služby, výkopové práce, montáž stavebních konstrukcí, opravy a údržba strojů a obráběcích strojů na úpravu a zpracování kovů, demontážní služby, realizace inženýrských staveb, údržbářské služby pro průmyslové závody, výstavba podzemních konstrukcí, montáž stavebních ocelových konstrukcí, údržba strojních zařízení v teplárenství, chemickém průmyslu a energetice, odstraňování rozlitých tekutin, montáže stavebních izolací; (39) nákladní doprava, doprava těžkotonážními vozidly, likvidace odpadu (doprava), doprava a skladování zboží; (40) nakládání s nebezpečnými odpady, svářečské služby, služby nakládání s odpady (recyklace), zakázková výroba kovového železářského zboží, kovových konstrukcí a jejich dílů, řezání materiálů, zakázková konstrukce strojů, obrábění částí pro druhé (služby obráběcích dílen), zakázková výroba ocelových stavebních prvků, likvidace odpadu; (42) stavební projektování, služby v oblasti designu interiérů a exteriérů, zkoušky bezpečnosti tlakového zařízení a vybavení, bezpečnostní testování zdvihacích zařízení, služby v oblasti počítačem podporovaného diagnostického testování, architektonické a inženýrské služby, provádění inženýrských výzkumů, inženýrské a průmyslové projektování, poradenství v oblasti stavebního inženýrství (stavebnictví), vývoj stavebních projektů, technický dozor a inspekce, kontrola přístrojů a zařízení, odborné posudky vztahující se k technologiím, kontrolní testování kvality výrobků, služby v oblasti kontroly potrubí, kontrola továren a strojního zařízení, služby v oblasti technické inspekce zejména tlakových, plynových, strojních, elektrických a zdvihacích zařízení, plavidel, ocelových konstrukcí, potrubních rozvodů a lešení, technologické poradenství, testování a analýza materiálů, služby v oblasti technologické analýzy; (45) služby v oblasti právního poradenství, informační služby vztahující se k výrobním normám.

(511) 37, 39, 40, 42, 45  
(540)



(593) Obrazová

- (111) **391301**  
(220) 24.11.2021  
(320) 24.11.2021  
(442) 19.01.2022  
(151) 27.04.2022  
(730) **Mostecká montážní a.s.**, Na poříčí 1071/17, Praha 1, Nové Město, 11000, CZ  
(740) Mgr. David Müller, Filipova 2016/6, Praha 4, Chodov, 14800  
(210) O-576047  
(591) Barevná  
(510) (37) stavebnictví, stavitelství, poradenské služby ve stavebnictví, stavební dozor, údržba a opravy staveb, instalace elektrických zařízení, zámečnictví (opravy), klempířství a instalatérství, montáž, opravy a údržba plynových, chladicích a elektrických zařízení a tepelných čerpadel, údržba a opravy topení, opravy elektrického vybavení a elektrotechnických zařízení, malířské a lakýrnické práce, montáž, opravy, údržba a revize strojů a zařízení, instalace potrubních systémů, údržba a opravy potrubních systémů, montáž, opravy a údržba tlakových nádob a zařízení, stavby ocelových konstrukcí, servis obráběcích strojů, servis výrobních strojů a přístrojů, demoliční služby, výkopové práce, montáž stavebních konstrukcí, opravy a údržba strojů a obráběcích strojů na úpravu a zpracování kovů, demontážní služby, realizace inženýrských staveb, údržbářské služby pro průmyslové závody, výstavba podzemních konstrukcí, montáž stavebních ocelových konstrukcí, údržba strojních zařízení v teplárenství, chemickém průmyslu a energetice, odstraňování rozlitých tekutin, montáže stavebních izolací; (39) nákladní doprava, doprava těžkotonážními vozidly, likvidace

odpadu (doprava), doprava a skladování zboží; (40) nakládání s nebezpečnými odpady, svářečské služby, služby nakládání s odpady (recyklace), zakázková výroba kovového železářského zboží, kovových konstrukcí a jejich dílů, řezání materiálů, zakázková konstrukce strojů, obrábění částí pro druhé (služby obráběcích dílen), zakázková výroba ocelových stavebních prvků, likvidace odpadu; (42) stavební projektování, služby v oblasti designu interiérů a exteriérů, zkoušky bezpečnosti tlakového zařízení a vybavení, bezpečnostní testování zdvihacích zařízení, služby v oblasti počítačem podporovaného diagnostického testování, architektonické a inženýrské služby, provádění inženýrských výzkumů, inženýrské a průmyslové projektování, poradenství v oblasti stavebního inženýrství (stavebnictví), vývoj stavebních projektů, technický dozor a inspekce, kontrola přístrojů a zařízení, odborné posudky vztahující se k technologiím, kontrolní testování kvality výrobků, služby v oblasti kontroly potrubí, kontrola továren a strojního zařízení, služby v oblasti technické inspekce zejména tlakových, plynových, strojních, elektrických a zdvihacích zařízení, plavidel, ocelových konstrukcí, potrubních rozvodů a lešení, technologické poradenství, testování a analýza materiálů, služby v oblasti technologické analýzy; (45) služby v oblasti právního poradenství, informační služby vztahující se k výrobním normám.

(511) 37, 39, 40, 42, 45  
(540)



(593) Obrazová

- (111) **391302**  
(220) 24.11.2021  
(320) 24.11.2021  
(442) 19.01.2022  
(151) 27.04.2022  
(730) **Mostecká montážní a.s.**, Na poříčí 1071/17, Praha 1, Nové Město, 11000, CZ  
(740) Mgr. David Müller, Filipova 2016/6, Praha 4, Chodov, 14800  
(210) O-576057  
(510) (37) stavebnictví, stavitelství, poradenské služby ve stavebnictví, stavební dozor, údržba a opravy staveb, instalace elektrických zařízení, zámečnictví (opravy), klempířství a instalatérství, montáž, opravy a údržba plynových, chladicích a elektrických zařízení a tepelných čerpadel, údržba a opravy topení, opravy elektrického vybavení a elektrotechnických zařízení, malířské a lakýrnické práce, montáž, opravy, údržba a revize strojů a zařízení, instalace potrubních systémů, údržba a opravy potrubních systémů, montáž, opravy a údržba tlakových nádob a zařízení, stavby ocelových konstrukcí, servis obráběcích strojů, servis výrobních strojů a přístrojů, demoliční služby, výkopové práce, montáž stavebních konstrukcí, opravy a údržba strojů a obráběcích strojů na úpravu a zpracování kovů, demontážní služby, realizace inženýrských staveb, údržbářské služby pro průmyslové závody, výstavba podzemních konstrukcí, montáž stavebních ocelových konstrukcí, údržba strojních zařízení v teplárenství, chemickém průmyslu a energetice, odstraňování rozlitých tekutin, montáže stavebních izolací; (39) nákladní doprava, doprava těžkotonážními vozidly, likvidace odpadu (doprava), doprava a skladování zboží; (40) nakládání s nebezpečnými odpady, svářečské služby, služby nakládání s odpady (recyklace), zakázková výroba kovového železářského zboží, kovových konstrukcí a jejich dílů, řezání materiálů, zakázková konstrukce strojů,

obrábění částí pro druhé (služby obráběcích dílen), zakázková výroba ocelových stavebních prvků, likvidace odpadu; (42) stavební projektování, služby v oblasti designu interiérů a exteriérů, zkoušky bezpečnosti tlakového zařízení a vybavení, bezpečnostní testování zdvihacích zařízení, služby v oblasti počítačem podporovaného diagnostického testování, architektonické a inženýrské služby, provádění inženýrských výzkumů, inženýrské a průmyslové projektování, poradenství v oblasti stavebního inženýrství (stavebnictví), vývoj stavebních projektů, technický dozor a inspekce, kontrola přístrojů a zařízení, odborné posudky vztahující se k technologiím, kontrolní testování kvality výrobků, služby v oblasti kontroly potrubí, kontrola továren a strojního zařízení, služby v oblasti technické inspekce zejména tlakových, plynových, strojních, elektrických a zdvihacích zařízení, plavidel, ocelových konstrukcí, potrubních rozvodů a lešení, technologické poradenství, testování a analýza materiálů, služby v oblasti technologické analýzy; (45) služby v oblasti právního poradenství, informační služby vztahující se k výrobním normám.

(511) 37, 39, 40, 42, 45  
(540)



(593) Obrazová

(111) **391303**  
(220) 25.11.2021  
(320) 25.11.2021  
(442) 19.01.2022  
(151) 27.04.2022  
(730) **Gebauer Ludvík**, Blahoslavova 925/6, Poděbrady, Poděbrady III, 29001, CZ  
(210) O-576070  
(510) (32) minerální vody, šumivé nápoje a jiné nápoje nealkoholické, nápoje a šťávy ovocné, sirupy a jiné přípravky ke zhotovení nápojů; (35) propagační, reklamní a inzertní činnost.

(511) 32, 35

(540)

**Dr. Water**

(592) Slovní

(111) **391304**  
(220) 25.11.2021  
(320) 25.11.2021  
(442) 19.01.2022  
(151) 27.04.2022  
(730) **Success Coaching s.r.o.**, Londýnská 254/7, Praha 2, Vinohrady, 12000, CZ  
(210) O-576071  
(591) Barevná  
(510) (9) magnetické nosiče programů; (16) tiskárenské výrobky, papírnické zboží a vzdělávací potřeby; (35) reklamní a inzertní služby; (38) elektronická pošta, zasílání zpráv; (41) vzdělávací kurzy; (44) lékařské poradenství.

(511) 9, 16, 35, 38, 41, 44

(540)



(593) Obrazová

(111) **391305**  
(220) 25.11.2021  
(320) 25.11.2021  
(442) 19.01.2022  
(151) 27.04.2022  
(730) **distrib.cz s.r.o.**, V Lískách 710, Lázně Bohdaneč, 53341, CZ  
(210) O-576078  
(510) (29) nealkoholický vaječný likér; (33) vaječný koňak s alkoholem.  
(511) 29, 33  
(540)

**Báječňák**

(592) Slovní

(111) **391306**  
(220) 26.11.2021  
(320) 26.11.2021  
(442) 19.01.2022  
(151) 27.04.2022  
(730) **Tretter Michael**, Dubová 563, Tuchoměřice, 25267, CZ  
(210) O-576088  
(510) (43) bary, bary s nabídkou vodní dýmky, bufety, dětské jesle, domovy pro seniory, hotelové služby, informace a poradenství ohledně přípravy jídel, jídelny, kavárny, modelování potravin, motely, penziony, penziony pro zvířata, prázdninové tábory (ubytování), pronájem jednacích místností, pronájem kuchyňských přístrojů, pronájem osvětlovacího zařízení, pronájem přechodného ubytování, pronájem přenosných staveb, pronájem stanů, pronájem zásobníků na pitnou vodu, pronájem židlí, stolů, ubrusů, skleněného nádobí, provozování kempů, restaurace, rezervace přechodného ubytování, rezervace ubytování v hotelech, rezervace ubytování v penzionech, samoobslužné jídelny, samoobslužné restaurace, služby osobního šéfkuchaře, služby recepce pro přechodné ubytování (správa odjezdů a příjezdů), služby ubytovací kanceláře (hotely, penziony), turistické ubytovny, udon a soba restaurace, wašoku restaurace, zajištění stravování, zdobení dortů, zdobení potravin.

(511) 43

(540)

**Tretter's**

(592) Slovní

(111) **391307**  
(220) 26.11.2021  
(320) 26.11.2021  
(442) 19.01.2022  
(151) 27.04.2022  
(730) **Padera, s.r.o.**, V lužích 818/23, Praha 4, Libuš, 14200, CZ  
(740) Halaxová & Halaxová TETRAPAT, Mgr. Eva Halaxová, Jimonická 804/80, Praha 5, Košíře, 15800  
(210) O-576091  
(510) (28) stroje a přístroje pro sporty a hry, náčiní a nářadí pro různá tělesná cvičení, boxovací totemy a pytle, boxovací rukavice a bandáže, gymnastické nářadí a náčiní, lana, posilovací stroje a fitness trenážery, medicínabaly, sítě pro sport, činky, fitness konstrukce a fitness překážky pro vnitřní a venkovní použití, street-workout konstrukce, fitness kontejnery; (41) provozování sportovních zařízení, fitness, spa a wellness center, organizování sportovních soutěží a akcí, organizování a vedení seminářů,

sportovní skupinové aktivity, výchova a vzdělání v oblasti zdravého životního stylu, tělesná výchova, poskytování informací v oblasti sportu, fitness a cvičení prostřednictvím on-line webových stránek, on-line publikace článků a časopisů v oblasti fitness, zápasů MMA a bojových sportů, cvičení, výživy a sportu, profesní rekvalifikace, pronájem sportovišť, provozování rekreačních zařízení, předávání know-how (odborné vzdělávání), půjčování herního vybavení, půjčování sportovního vybavení, s výjimkou vozidel, služby osobního trenéra, soukromá výuka, školení, tělesná výchova, vedení kurzů kondičního cvičení, vydávání textů, s výjimkou reklamních, výroba filmů, s výjimkou reklamních, výroba rozhlasových a televizních programů, výuka, vzdělávací služby, vzdělávací služby poskytované asistenty zaměřenými na zvláštní potřeby, zábava, pořádání sportovních akcí, sportovních zápasů a sportovních show; (44) fyzioterapie, kadeřnictví, manikúra, masáže, salony krásy, sauny, služby vizážistů, solária, zdravotní poradenství.

(511) 28, 41, 44

(540)

(592) Slovní

## Padera

(111) **391308**

(220) 26.11.2021

(320) 26.11.2021

(442) 19.01.2022

(151) 27.04.2022

(730) **BRICK, realizace interiérů spol. s r.o.**, Kolbenova 159/5, Praha 9, Vysočany, 19000, CZ

(740) Mgr. David Müller, Filipova 2016/6, Praha 4, Chodov, 14800

(210) O-576102

(510) (9) elektrické zámky, mechanické zámky (elektrické, kovové), elektrické kovové zámky na kód, chytré zámky; (20) kancelářský nábytek, bezpečnostní skřínky (nábytek), kovové skřínky a skříně, skřínky na kancelářské potřeby (nábytek), úložné police, nábytkové skříně a stěny, nekovová příslušenství pro skříně, uzamykatelné skřínky [nábytek], úložné jednotky pro skříně, plastové přenosné boxy (nádobí), dřevěné přenosné boxy (nádobí); (37) montážní služby související s instalací nábytku; (40) výroba nábytku na zakázku a podle specifikace třetích osob; (42) navrhování skříní, navrhování nábytku, návrh dispozičního řešení kancelářského nábytku.

(511) 9, 20, 37, 40, 42

(540)



(593) Obrazová

(111) **391309**

(220) 26.11.2021

(320) 26.11.2021

(442) 19.01.2022

(151) 27.04.2022

(730) **Kostelecké uzeniny a.s.**, č. p. 60, Kostelec, 58861, CZ

(740) Ing. Václav Kratochvíl, Husníkova 2086/22, Praha 5, Stodůlky, 15800

(210) O-576103

(510) (29) drůbež (neživá), játra, játrová paštika, jedlé tuhy, klobásy, salámy, párky, masové konzervy, koncentrované vývary, rybí konzervy, maso, konzervované maso, nasolené potraviny, polévky, slanina, šunka, uzeniny, zvěřina, hotová jídla v konzervách na bázi masa, drůbeže, ryb a zeleniny, mléko a mlékařenské výrobky všeho druhu, smetana, máslo, tvaroh, sýry, sušené mléčné výrobky, mléčné nápoje, jogurty a výrobky na bázi jogurtu; (30) všechny druhy pudíngů, mražené krémy všeho druhu, zmrzliny, zmrzlinové krémy, mražené jogurty, mražené cukrovinky, dorty, kakaové nápoje, koláče; (35) počítačové on-line maloobchodní a maloobchodní služby s výše uvedenými výrobky ve třídách 29 a 30, pomoc při řízení obchodní činnosti, obchodní konzultace v oblasti distribuce zboží, zasilání katalogů, administrativní zpracování objednávek zboží, dovozní a vývozní kancelář, obchodní nebo podnikatelské poradenství, reklama, administrativní práce, organizování komerčních nebo reklamních výstav, zprostředkovatelská činnost v oblasti obchodu a obchodních služeb s výše uvedenými výrobky ve třídách 29 a 30, činnost ekonomických poradců,

maloobchodní, maloobchodní a elektronický prodej potravin, zejména masa a masných výrobků a hotových jídel, mléka a zmrzliny, zprostředkování v oblasti nákupu a prodeje potravin a potravinářských surovin, poskytování obchodních informací, průzkumy trhu, předvádění výrobků, organizování a pořádání prodejních a reklamních akcí, automatizované i ruční zpracování dat.

(511) 29, 30, 35

(540)

(592) Slovní

## Florian

(111) **391310**

(220) 26.11.2021

(320) 26.11.2021

(442) 19.01.2022

(151) 27.04.2022

(730) **DANIRIJA s.r.o.**, Ondřejova 489/13, Olomouc, Chválkovice, 77900, CZ

(740) Halaxová & Halaxová TETRAPAT, Mgr. Eva Halaxová, Jínonická 804/80, Praha 5, Košíře, 15800

(210) O-576104

(510) (5) potravinové doplňky k neléčebnému použití určené pro sportovce a osoby, které mají zvýšenou duševní a tělesnou zátěž, vitamínové, minerální přípravky, albuminové a proteinové přípravky určené pro sportovce a osoby, které mají zvýšenou duševní a tělesnou zátěž, přípravky léčebné i neléčebné zejména pro sportovce a osoby vystavené zvýšené duševní a fyzické námaze sloužící ke stimulaci, pro zvýšení výkonnosti a urychlení regenerace, snižování hmotnosti, posílení imunity organismu a zlepšení zdraví v tuhém i tekutém stavu ve formě práškových směsí, kapek, sirupů, gelů, past, tablet, šumivých tablet, pastilek, dražé, tobolek, kapslí, bonbónů, želé, prášků, jedlá vlákna určená pro sportovce a osoby vystavené zvýšené duševní a fyzické námaze, přípravky obsahující enzymy a antioxidanty určené pro sportovce a osoby, které mají zvýšenou duševní a tělesnou zátěž, léčebné organoterapeutické přípravky proti stárnutí určené pro sportovce a osoby, které mají zvýšenou duševní a tělesnou zátěž, dietní nápoje určené pro sportovce a osoby, které mají zvýšenou duševní a tělesnou zátěž, potravinové doplňky a výživové výtažky k použití jako výživa určená pro sportovce a osoby, které mají zvýšenou duševní a tělesnou zátěž, výživa kloubů určená pro sportovce a osoby, které mají zvýšenou duševní a tělesnou zátěž, víceúčelové regenerační nápoje s biologicky aktivními látkami určené pro sportovce a osoby, které mají zvýšenou duševní a tělesnou zátěž, nenávykové nápoje pro stimulaci a rehabilitaci těla a/nebo pro zvýšení jeho výkonu určené pro sportovce a osoby, které mají zvýšenou duševní a tělesnou zátěž, koncentráty pro přípravu nápojů obohacené stopovými prvky, vitaminy, přírodními a minerálními výtažky určené pro sportovce a osoby, které mají zvýšenou duševní a tělesnou zátěž, nic z výše uvedeného zboží není určeno těhotným ženám ani těm ženám, které chtějí otěhotnět nebo právě porodily; (25) oděvy, obuv, kloboučnické zboží, oděv na jógu, cvičební úbor, sportovní oblečení, trička, spodky, tenké tepláky, sportovní oděvy pro muže, ženy a děti, oděvy pro volný čas pro muže, ženy a děti, nátělníky, trenýrky, plavky, pláž (plavky na -), pásky, spodní prádlo, svetry, šaty dámské, pásky, rukavice, klobouky, čepice, teplákové soupravy, kojenecké oděvy, saka, šátky, šály, čelenky, pásky na zápěstí, sukně, pláště, cvičební trikoty, legíny, punčochy, punčochové kalhoty, atletická obuv, gymnastická obuv; (28) hry, hračky, vybavení a potřeby pro gymnastiku a sport, přenosné zařízení na domácí gymnastiku, zařízení na cvičení, stroje a zařízení pro fitness, závaží na cvičení, posilovací lavice, posilovací opasky, jednoruční činky na posilování, sportovní rukavice, posilovací rukavice, chrániče pro použití při sportu; (35) maloobchodní a maloobchodní prodej, prodej on-line se zaměřením na oděvy, obuv, doplňky výživy, sportovního náčiní a nářadí, kosmetiku; (44) poradenství, informace a konzultace týkající se kondice, výživové/dietní poradenství, informace a konzultace, poradenství, informace nebo konzultace týkající se duševního zdraví, poradenské a konzultační služby, konzultační služby v oboru snižování hmotnosti, regulace hmotnosti a kontroly hmotnosti, poskytování informací a poradenství v oboru snižování hmotnosti, regulace hmotnosti a kontroly hmotnosti, hygienická a kosmetická péče, kadeřnické salony, salony krásy, lázně, masáže, fyzioterapie.

(511) 5, 25, 28, 35, 44

(540)

(592) Slovní

## DANIRIJA

(111) **391311**

(220) 29.11.2021

- (320) 29.11.2021  
(442) 19.01.2022  
(151) 27.04.2022  
(730) **S PRO ALFA CZ, a.s.**, Truhlářská 1104/15, Praha 1, 11000, CZ  
(740) JUDr. Alena Pániková Šildová, Thámova 84/23, Praha 8, Karlín, 18600  
(210) O-576140  
(591) Barevná  
(510) (9) nosiče zvukových záznamů, přístroje pro reprodukci zvuku, přístroje pro záznam zvuku, zařízení na směšování zvuku, zařízení pro přenos zvuku, zvuková rozhraní, audio a video přijímače; (41) pronájem audio zařízení, dabing, služby nahrávacího studia, hudební produkce.  
(511) 9, 41  
(540)



(593) Obrazová

- (111) **391312**  
(220) 30.11.2021  
(320) 30.11.2021  
(442) 19.01.2022  
(151) 27.04.2022  
(730) **Burián Jaroslav**, Panskodomská 260, Humpolec, 39601, CZ  
(210) O-576143  
(510) (20) nábytek všeho druhu, zejména nábytek zahradní, kuchyňský, dětský, jídelní, bytový, kancelářský a nábytek pro gastronomická a restaurační zařízení, zrcadla a rány, výrobky ze dřeva, a to komody, kolébky, psací stoly, police, police na knihy, stolky toaletní, stoličky, stolky na květiny, příbormíky, skříně, psí boudy, dřevěné dekorace, kuchyňské doplňky, a to podnosy (nekovové), postele, matrace, stoly, židle; (35) propagační činnost a reklama, inzertní a propagační služby týkající se obchodu poskytované on-line prostřednictvím internetu, předvádění zboží prostřednictvím internetu, přeskupování různých výrobků pro třetí osoby za účelem umožnit spotřebitelé pohodlně vybrat a kupovat (kromě přepravy); (38) počítačová komunikace, poskytování přístupu k datům, informacím nebo obrázkům a přenos zpráv a obrazových informací pomocí internetu.  
(511) 20, 35, 38  
(540) **areto**  
(592) Slovní

- (111) **391313**  
(220) 30.11.2021  
(320) 30.11.2021  
(442) 19.01.2022  
(151) 27.04.2022  
(730) **ASTRID T.M., a.s.**, Žerotínova 1133/32, Praha 3, Žižkov, 13000, CZ  
(740) Rott, Růžička & Guttman a spol., Vyskočilova 1566, Praha 4, Michle, 14000  
(210) O-576144  
(510) (3) oleje na opalování, kosmetické přípravky, pleťové vody na opalování, lotiony na opalování, gely na opalování, krémy na opalování, pleťové vody na ochranu před sluncem, přípravky na ochranu před sluncem, krémy proti slunci, lotiony proti slunci, tyčinky na ochranu před sluncem, voděodolné krémy na ochranu před sluncem, krémy po opalování, hydratační krémy po

- opalování, lotiony po opalování, oleje na opalování, samoopalovací spreje, samoopalovací mléka, samoopalovací krémy.  
(511) 3  
(540) **ASTRID SUN ECO CARE**  
(592) Slovní

- (111) **391314**  
(220) 30.11.2021  
(320) 30.11.2021  
(442) 19.01.2022  
(151) 27.04.2022  
(730) **ASTRID T.M., a.s.**, Žerotínova 1133/32, Praha 3, Žižkov, 13000, CZ  
(740) Rott, Růžička & Guttman a spol., Vyskočilova 1566, Praha 4, Michle, 14000  
(210) O-576145  
(591) Barevná  
(510) (3) oleje na opalování, kosmetické přípravky, pleťové vody na opalování, lotiony na opalování, gely na opalování, krémy na opalování, pleťové vody na ochranu před sluncem, přípravky na ochranu před sluncem, krémy proti slunci, lotiony proti slunci, tyčinky na ochranu před sluncem, voděodolné krémy na ochranu před sluncem, krémy po opalování, hydratační krémy po opalování, lotiony po opalování, oleje na opalování, samoopalovací spreje, samoopalovací mléka, samoopalovací krémy.  
(511) 3  
(540)



(593) Obrazová

- (111) **391315**  
(220) 30.11.2021  
(320) 30.11.2021  
(442) 19.01.2022  
(151) 27.04.2022  
(730) **BIOLOGOS s.r.o.**, Makovského náměstí 3147/2, Brno, Žabovřesky, 61600, CZ  
(210) O-576147  
(591) Barevná  
(510) (16) papír a lepenka.  
(511) 16  
(540)



(593) Obrazová



- (111) **391316**  
(220) 30.11.2021  
(320) 30.11.2021  
(442) 19.01.2022  
(151) 27.04.2022  
(730) **Penta Hospitals International a. s.**, Digital Park II, Einsteinova 25, Bratislava 85101, SK  
(740) Jan Evan, advokátní kancelář s.r.o., Na Florenci 2116/15, Praha 1, Nové Město, 11000  
(210) O-576167  
(591) Barevná  
(510) (35) obchodní informace, poskytování obchodních informací, pomoc při řízení obchodní činnosti, poradenské služby pro obchodní vedení, účetnictví, vedení účetních knih, fakturace; (36) finanční analýza, daňové odhady, faktoring, finanční poradenství, finanční služby, financování formou koupě na splátky, finanční management, kapitálové investice, pronájem nemovitostí, správa nemovitostí; (39) převoz sanitkou, záchranná služba (doprava); (44) fyzioterapie, chiropraxe, plastická chirurgie, krevní banky, příprava receptů lékárníky, lékařské služby, pronájem zdravotnického vybavení, oplodňování in vitro, nemocnice, oční optiky, ošetrovatelské služby, služby porodní asistentky, pronájem sanitárních zařízení, pronájem hygienických zařízení, služby psychologa, sanatoria, stomatologie, soukromé kliniky nebo sanatoria, telemedicína, terapeutické služby, umělé oplodnění, hospice, sociální útluky (hospice), zdravotní poradenství, služby zdravotních středisek, zdravotní péče, ozdravovny, ozdravovny pro rekonvalescenty.  
(511) 35, 36, 39, 44  
(540)



(593) Obrazová

- (111) **391317**  
(220) 30.11.2021  
(320) 30.11.2021  
(442) 19.01.2022  
(151) 27.04.2022  
(730) **Penta Hospitals International a. s.**, Digital Park II, Einsteinova 25, Bratislava 85101, SK  
(740) Jan Evan, advokátní kancelář s.r.o., Na Florenci 2116/15, Praha 1, Nové Město, 11000  
(210) O-576168  
(591) Barevná  
(510) (35) obchodní informace, poskytování obchodních informací, pomoc při řízení obchodní činnosti, poradenské služby pro obchodní vedení, účetnictví, vedení účetních knih, fakturace; (36) finanční analýza, daňové odhady, faktoring, finanční poradenství, finanční služby, financování formou koupě na splátky, finanční management, kapitálové investice, pronájem nemovitostí, správa nemovitostí; (39) převoz sanitkou, záchranná služba (doprava); (44) fyzioterapie, chiropraxe, plastická chirurgie, krevní banky, příprava receptů lékárníky, lékařské služby, pronájem zdravotnického vybavení, oplodňování in vitro, nemocnice, oční optiky, ošetrovatelské služby, služby porodní asistentky, pronájem sanitárních zařízení, pronájem hygienických zařízení, služby psychologa, sanatoria,

stomatologie, soukromé kliniky nebo sanatoria, telemedicína, terapeutické služby, umělé oplodnění, hospice, sociální útluky (hospice), zdravotní poradenství, služby zdravotních středisek, zdravotní péče, ozdravovny, ozdravovny pro rekonvalescenty.

(511) 35, 36, 39, 44  
(540)



(593) Obrazová

- (111) **391318**  
(220) 30.11.2021  
(320) 30.11.2021  
(442) 19.01.2022  
(151) 27.04.2022  
(730) **Penta Hospitals International a. s.**, Digital Park II, Einsteinova 25, Bratislava 85101, SK  
(740) Jan Evan, advokátní kancelář s.r.o., Na Florenci 2116/15, Praha 1, Nové Město, 11000  
(210) O-576169  
(510) (35) obchodní informace, poskytování obchodních informací, pomoc při řízení obchodní činnosti, poradenské služby pro obchodní vedení, účetnictví, vedení účetních knih, fakturace; (36) finanční analýza, daňové odhady, faktoring, finanční poradenství, finanční služby, financování formou koupě na splátky, finanční management, kapitálové investice, pronájem nemovitostí, správa nemovitostí; (39) převoz sanitkou, záchranná služba (doprava); (44) fyzioterapie, chiropraxe, plastická chirurgie, krevní banky, příprava receptů lékárníky, lékařské služby, pronájem zdravotnického vybavení, oplodňování in vitro, nemocnice, oční optiky, ošetrovatelské služby, služby porodní asistentky, pronájem sanitárních zařízení, pronájem hygienických zařízení, služby psychologa, sanatoria, stomatologie, soukromé kliniky nebo sanatoria, telemedicína, terapeutické služby, umělé oplodnění, hospice, sociální útluky (hospice), zdravotní poradenství, služby zdravotních středisek, zdravotní péče, ozdravovny, ozdravovny pro rekonvalescenty.  
(511) 35, 36, 39, 44  
(540)
- Penta Hospitals**
- (592) Slovní

- (111) **391319**  
(220) 30.11.2021  
(320) 30.11.2021  
(442) 19.01.2022  
(151) 27.04.2022  
(730) **Ultra Premium Brands - Central Europe s.r.o.**, Nad vodovodem 1442/32, Praha 10, Strašnice, 10000, CZ  
(210) O-576170  
(510) (33) alkoholické nápoje (destiláty).  
(511) 33  
(540)
- Warehouse#1 rum**
- (592) Slovní

- (111) **391320**  
(220) 30.11.2021  
(320) 30.11.2021  
(442) 19.01.2022  
(151) 27.04.2022  
(730) **Ultra Premium Brands - Central Europe s.r.o.**, Nad vodovodem 1442/32, Praha 10, Strašnice, 10000, CZ  
(210) O-576171  
(510) (33) alkoholické nápoje (destiláty).  
(511) 33  
(540)
- Tenet rum**
- (592) Slovní

(111) **391321**

(220) 30.11.2021

(320) 30.11.2021

(442) 19.01.2022

(151) 27.04.2022

(730) **BOROVKA AgroTrading s.r.o.**, Chlum 73, Křemže, 38203, CZ

(740) Mgr. Petr Žižka LL.M., Sedláčkova 209/16, Plzeň, Vnitřní Město, 30100

(210) O-576174

(591) Barevná

(510) (29) hovězí pečeně, hovězí maso, hovězí plátky, hovězí steaky, hovězí dršťky, sušené hovězí maso, zpracované hovězí maso, dušené hovězí maso, maso a masné výrobky, balené maso, čerstvé maso, hovězí hamburgery, maso, maso nakrájené na plátky, masové steaky; (31) hovězí dobytek, hospodářská zvířata, užitková zvířata, živá zvířata, živé krávy; (35) maloobchodní prodej masa, velkoobchodní prodej masa, maloobchodní služby týkající se živých zvířat, maloobchodní služby v oblasti potravin.

(511) 29, 31, 35

(540)



(593) Obrazová

(111) **391322**

(220) 01.12.2021

(320) 01.12.2021

(442) 19.01.2022

(151) 27.04.2022

(730) **Damamo, s.r.o.**, Hoděmýšl 2, Sedlice, 26242, CZ

(740) JUDr. Jana Ďuricová, advokátní kancelář, JUDr. Jana Ďuricová, Pod Zemankou 1149/3, Praha 4, Braník, 14700

(210) O-576178

(510) (6) umělecké předměty z obecných kovů; (8) čepel, dýky, harpuny, hobby nože, lovecké nože, meče, nože, sekery, stolní přibory, šavle; (14) amulety, brože, jehlice (do kravat), krucifixy (jako šperky), manžetové knoflíčky, náramky, náhrdelníky, náušnice, prsteny, přívěsky, šperky; (40) kovářství, odlévání kovů, rytí, úprava a zpracování kovů.

(511) 6, 8, 14, 40

(540)



(593) Obrazová

(111) **391323**

(220) 01.12.2021

(320) 01.12.2021

(442) 19.01.2022

(151) 27.04.2022

(730) **Bureš Ladislav**, 64, Domousnice, 29448, CZ

(210) O-576179

(510) (37) opravy automobilů; (40) úprava a zpracování kovů.

(511) 37, 40

(540)

**KOVOWORKS**

(592) Slovní

(111) **391324**

(220) 01.12.2021

(320) 01.12.2021

(442) 19.01.2022

(151) 27.04.2022

(730) **Reinders André Mgr.**, V. Poláka 351, Stehelčevy, 27342, CZ

(210) O-576187

(510) (25) dresy na bojové sporty, sportovní oblečení; (28) sportovní potřeby a vybavení; (41) trénování sportů, služby v oblasti trénování sportů, organizování sportovních akcí, soutěží a sportovních turnajů.

(511) 25, 28, 41

(540)



(593) Obrazová

(111) **391325**

(220) 02.12.2021

(320) 02.12.2021

(442) 19.01.2022

(151) 27.04.2022

(730) SOLACERA GEN s.r.o., Šlechtitelů 813/21, Olomouc, Holice, 77900, CZ

(740) PatentEnter s.r.o., Koliště 1965/13a, Brno, Černá Pole, 60200

(210) O-576222

(510) (11) osvětlení, nástěnné osvětlení, stropní světla, dekorativní světla, dekorativní elektrické světelné přístroje a zařízení, lampy a světla, světelná příslušenství, doplňky k osvětlení, elektrická osvětlení, osvětlovací trubice, elektrické noční osvětlení, LED osvětlovací tělesa, elektrické interiérové osvětlovací zařízení, noční osvětlení (s výjimkou svíček), osvětlení s detektory pohybu, osvětlovací zařízení vybavená elektroluminiscenčními diodami (LED), LED svítidla, sterilizační, dezinfekční a dekontaminační zařízení, světelné zdroje elektroluminiscence, světelné instalace, rozptylovače světla (difuzéry), světelné pásy, plnospektrální světelné zdroje, světlomety, reflektory, světla do aut, světla pro vozidla, diodová světla pro automobily, světla pro jízdní kola, přístroje s LED světly, světla na elektrická zařízení, elektrické světelné řetězy, světla napájená sluneční energií.

(511) 11

(540) **ALETEYA**

(592) Slovní

(111) **391326**

(220) 02.12.2021

(320) 02.12.2021

(442) 19.01.2022

(151) 27.04.2022

(730) SOLACERA GEN s.r.o., Šlechtitelů 813/21, Olomouc, Holice, 77900, CZ

(740) PatentEnter s.r.o., Koliště 1965/13a, Brno, Černá Pole, 60200

(210) O-576224

(510) (11) osvětlení, nástěnné osvětlení, stropní světla, dekorativní světla, dekorativní elektrické světelné přístroje a zařízení, lampy a světla, světelná příslušenství, doplňky k osvětlení, elektrická osvětlení, elektrické noční osvětlení, LED osvětlovací tělesa, elektrické interiérové osvětlovací zařízení, noční osvětlení (s výjimkou svíček), osvětlení s detektory pohybu, osvětlovací zařízení vybavená elektroluminiscenčními diodami (LED), LED svítidla, světelné zdroje elektroluminiscence, světelné instalace, rozptylovače světla (difuzéry), světelné pásy, plnospektrální světelné zdroje, sterilizační, dezinfekční a dekontaminační zařízení, osvětlovací zařízení určená pro domácnosti, světelné instalace k domácímu použití, světlomety, reflektory, světla do aut, světla pro vozidla, diodová světla pro automobily, světla pro jízdní kola, přístroje s LED světly, světla na elektrická zařízení, elektrické světelné řetězy, světla napájená sluneční energií.

(511) 11

(540) **RALUCA**

(592) Slovní

(111) **391327**

(220) 02.12.2021

(320) 02.12.2021

(442) 19.01.2022

(151) 27.04.2022

(730) SOLACERA GEN s.r.o., Šlechtitelů 813/21, Olomouc, Holice, 77900, CZ

(740) PatentEnter s.r.o., Koliště 1965/13a, Brno, Černá Pole, 60200

(210) O-576225

(510) (11) osvětlení, nástěnné osvětlení, stropní světla, dekorativní světla, dekorativní elektrické světelné přístroje a zařízení, lampy a světla, světelná příslušenství, doplňky k osvětlení, elektrická osvětlení, elektrické noční osvětlení, LED osvětlovací tělesa, elektrické interiérové osvětlovací zařízení, noční osvětlení (s výjimkou svíček), osvětlení s detektory pohybu, osvětlovací zařízení vybavená elektroluminiscenčními diodami (LED), LED svítidla, světelné zdroje elektroluminiscence, světelné instalace, rozptylovače světla (difuzéry), světelné pásy, plnospektrální světelné zdroje, sterilizační, dezinfekční a dekontaminační zařízení, osvětlovací zařízení určená pro domácnosti, osvětlovací zařízení určená pro kancelářské budovy, obchodní centra, veřejné budovy, školy, sociální domovy, nemocnice, světlomety, reflektory, světla do aut, světla pro vozidla, diodová světla pro automobily, světla pro jízdní kola, přístroje s LED světly, světla na elektrická zařízení, elektrické světelné řetězy, světla napájená sluneční energií.

(511) 11

(540)

**YESTERDAY**

(592) Slovní

(111) **391328**

(220) 02.12.2021

(320) 02.12.2021

(442) 19.01.2022

(151) 27.04.2022

(730) SOLACERA GEN s.r.o., Šlechtitelů 813/21, Olomouc, Holice, 77900, CZ

(740) PatentEnter s.r.o., Koliště 1965/13a, Brno, Černá Pole, 60200

(210) O-576226

(510) (11) osvětlení, nástěnné osvětlení, stropní světla, dekorativní světla, dekorativní elektrické světelné přístroje a zařízení, lampy a světla, světelná příslušenství, elektrická osvětlení, elektrické noční osvětlení, LED osvětlovací tělesa, elektrické interiérové osvětlovací zařízení, noční osvětlení (s výjimkou svíček), osvětlení s detektory pohybu, osvětlovací zařízení vybavená elektroluminiscenčními diodami (LED), LED svítidla, světelné zdroje elektroluminiscence, světelné instalace, rozptylovače světla (difuzéry), světelné pásy, plnospektrální světelné zdroje, sterilizační, dezinfekční a dekontaminační zařízení, osvětlovací zařízení určené pro schodiště a chodby, světlomety, reflektory, světla do aut, světla pro vozidla, diodová světla pro automobily, světla pro jízdní kola, přístroje s LED světly, světla na elektrická zařízení, elektrické světelné řetězy, světla napájená sluneční energií.

(511) 11

(540)

**TEANU**

(592) Slovní

(111) **391329**

(220) 02.12.2021

(320) 02.12.2021

(442) 19.01.2022

(151) 27.04.2022

(730) Cabák Daniel, Hutisko 547, Hutisko-Solanec, 75662, CZ

(740) PatentCentrum Sedlák & Partners s.r.o., Okružní 2824, České Budějovice, České Budějovice 3, 37001

(210) O-576233

(510) (41) vzdělávací služby v oblasti psychologie, zajišťování odborného školení, vzdělávání a výuky, organizování seminářů a workshopů pro vzdělávací účely, organizování a vedení odborných tréninků, výcviků v oblasti psychoterapie, praktická cvičení, vzdělávací, konzultační a poradenská činnost v oblasti psychoterapie, služby supervizora (vedení) odborných prací a vzdělávání, vydávání a publikování textů s výjimkou reklamních textů, včetně elektronických a digitálních publikací, video produkce, pořádání vzdělávacích a zábavných pobytů; (44) služby psychologa, psychologické poradny, psychologické konzultace, psychologické testy, psychologické poradenství pracovníkům.

(511) 41, 44

(540)

 **AKADEMIE  
PSYCHOLOGIE**

(593) Obrazová

(111) **391330**

(220) 05.12.2021

(320) 05.12.2021

(442) 19.01.2022

(151) 27.04.2022

(730) Zumotová Barbora Ing., Flöglova 1506/7, Praha 5, Stodůlky, 15500, CZ

(210) O-576265

(510) (3) éterické esence, květové vody, květové esence, přírodní esenciální oleje, rostlinné směsi květových esencí; (14) šperky.

(511) 3, 14

(540)

### Sluneční esence

(592) Slovní

(111) **391331**

(220) 05.12.2021

(320) 05.12.2021

(442) 19.01.2022

(151) 27.04.2022

(730) **Doudová Martina Ing.**, Hrádek 18, Trhové Sviny, 37401, CZ

(210) O-576266

(510) (41) organizace tanečních akcí, organizace seminářů, organizace koncertů, organizace živých představení, služby v oblasti živých vystoupení, služby v oblasti vzdělávání, zábavy a sportu, provozování (organizace) soutěží, pořádání (organizace) soutěží, organizace psích závodů, organizace a vedení rybářských turnajů, organizace soutěží a vyhlášení cen, módní přehlídky pro zábavní účely (organizace), organizace kvízů, her a soutěží; (43) poskytování jídla a nápojů, služby v oblasti stravování specializované ruční krájení šunky na svatbách a soukromých akcích, rezervace ubytování, rezervace turistického ubytování, rezervace ubytování v hotelu, rezervace ubytování v hotelech, rezervace ubytování v penzionech, rezervace dočasného ubytování prostřednictvím internetu, služby v oblasti rezervace ubytování (časové sdílení), služby cestovních agentur v oblasti rezervace ubytování, pronájem vybavení pro catering, mobilní cateringové služby, zajišťování hromadného stravování (catering), cateringové služby pro hotely, cateringové služby pro exteriér, organizace cateringu na narozeninových oslavách, catering - jídlo a nápoje pro instituce, catering - jídlo a nápoje pro bankety, cateringové služby zaměřené na zásobování jídlem.

(511) 41, 43

(540)



(593) Obrazová

(111) **391332**

(220) 06.12.2021

(320) 06.12.2021

(442) 19.01.2022

(151) 27.04.2022

(730) **Vargová Ludmila**, č. p. 47, Chlum, 25763, CZ

(740) PROPATENT, Ing. Vlasta Sedláčková, patentový zástupce, Pod Pekařkou 107/1, Praha 4, Podolí, 14700

(210) O-576276

(510) (25) oděv, obuv, holínky, klobouky, šály, čepice, rukavice, prádlo, punčochy; (28) hry, hračky, sportovní potřeby, karnevalové masky; (35) zprostředkování obchodu, marketing a internetový obchod s výrobky uvedenými výše ve třídě 25 a 28, s koženými výrobky (kabelky, pásky, tašky, peněženky), s tiskovinami, pastelkami, omalovánkami, kalendáři, ložním vybavením a ručníky.

(511) 25, 28, 35

(540)

### U WOLFKY

(592) Slovní

(111) **391333**

(220) 06.12.2021

(320) 06.12.2021

(442) 19.01.2022

(151) 27.04.2022

(730) **Vargová Ludmila**, č. p. 47, Chlum, 25763, CZ

(740) PROPATENT, Ing. Vlasta Sedláčková, patentový zástupce, Pod Pekařkou 107/1, Praha 4, Podolí, 14700

(210) O-576277

(591) Barevná

(510) (25) oděv, obuv, holínky, klobouky, šály, čepice, rukavice, prádlo, punčochy; (28) hry, hračky, sportovní potřeby, karnevalové masky; (35) zprostředkování obchodu, marketing a internetový obchod s výrobky uvedenými výše ve třídě 25 a 28, s koženými výrobky (kabelky, pásky, tašky, peněženky), s tiskovinami, pastelkami, omalovánkami, kalendáři, ložním vybavením a ručníky.

(511) 25, 28, 35

(540)



(593) Obrazová

(111) **391334**

(220) 07.12.2021

(320) 07.12.2021

(442) 19.01.2022

(151) 27.04.2022

(730) **Lewron music center s.r.o.**, Václavské náměstí 846/1, Praha 1, Nové Město, 11000, CZ

(740) advokátní kancelář Hruška & Co., JUDr. Filip Hruška, advokát, Tábořská 619/46, Praha 4, Nusle, 14000

(210) O-576297

(591) Barevná

(510) (35) marketing, reklama, prodej konečných filmových a zvukových děl, včetně částí těchto filmových a zvukových záznamů; (38) televizní vysílání, rozhlasové vysílání, digitální vysílání, televizní vysílání prostřednictvím internetu, televizní vysílání zábavných, vzdělávacích, výchovných, soutěžních, diskuzních a informačních pořadů a programů, poskytování multimediálního obsahu nebo informací prostřednictvím internetu a nebo jiné komunikační sítě, poskytování obsahu, včetně šíření a zpřístupňování elektronických tiskovin, časopisů, periodik, knih a jiných dat prostřednictvím veřejné nebo neveřejné telekomunikační sítě, včetně internetu, provozování elektronických nástěnek, diskuzních skupin a fór a poskytování přístupu k on-line informačním telekomunikačním službám a databázím, vysílání elektronických médií nebo informací prostřednictvím internetu nebo jiných komunikačních sítí; (41) divadelní, hudební a jiná představení spadající do této třídy, umělecká tvorba, hudební produkce, psaní scénářů, režie divadelních a hudebních představení, výroba divadelních, hudebních nebo jiných představení, šíření audiovizuálních děl, půjčování nahraných zvukových a zvukově obrazových záznamů, nahrávání nosičů zvukových nebo obrazově zvukových záznamů, tvorba

audiovizuálních děl, televizní produkce, filmová produkce, tvorba a výroba televizních, rozhlasových a audiovizuálních programů, agenturní činnost v oblasti kultury, výchovná, vzdělávací, soutěžní a zábavní činnost, zábavní nebo kulturní nebo vzdělávací představení, pořádání a organizace reprezentačních, společenských, zábavních a kulturních akcí, besed, seminářů, školení a festivalů, organizace, provozování a provádění soutěží i veřejných, výstavní činnost v oblasti kultury nebo zábavy nebo výchovy nebo vzdělávání, vydavatelská a nakladatelská činnost, pořádání hudebních a pěveckých pořadů, pronájem divadelních dekorací, předprodej vstupenek, výroba filmových a zvukových záznamů pro divadelní představení, výroba záznamů konečných děl, včetně částí těchto filmových a zvukových záznamů, on-line digitální vydavatelské služby.

(511) 35, 38, 41  
(540)



(593) Obrazová

(111) **391335**  
(220) 07.12.2021  
(320) 07.12.2021  
(442) 19.01.2022  
(151) 27.04.2022  
(730) **Chuykov Gleb**, Laurinova 2729/3, Praha 5, Stodůlky, 15500, CZ  
(210) O-576303  
(510) (28) hračky pro psy; (31) krmiva a potrava pro zvířata; (35) maloobchodní prodej krmiva pro zvířata.

(511) 28, 31, 35  
(540)

**Ralf**

(592) Slovní

(111) **391336**  
(220) 07.12.2021  
(320) 07.12.2021  
(442) 19.01.2022  
(151) 27.04.2022  
(730) **1. Zichovecká s.r.o.**, č. p. 46, Zichovec, 27374, CZ  
(740) PatentCentrum Sedláč & Partners s.r.o., Okružní 2824, České Budějovice, České Budějovice 3, 37001  
(210) O-576305  
(510) (32) piva, minerální vody a jiné nápoje nealkoholické, přípravky k zhotovování nápojů; (33) alkoholické nápoje; (43) restaurační a hostinské služby.

(511) 32, 33, 43  
(540)

**Zichovec Tekutý chleba**

(592) Slovní

(111) **391337**  
(220) 07.12.2021  
(320) 07.12.2021  
(442) 19.01.2022  
(151) 27.04.2022  
(730) **VITAR, s.r.o.**, třída Tomáše Bati 385, Zlín, Louky, 76302, CZ  
(740) JUDr. Lucie Miklová, advokátka, třída Tomáše Bati 385, Zlín, Louky, 76302

(210) O-576307  
(510) (5) vitaminy a vitaminové přípravky, potravinové doplňky, výživové doplňky, vitaminové nápoje, léčivé nápoje, tekuté bylinné doplňky, sirupy proti kašli, léčivé pastilky, bylinné doplňky.  
(511) 5  
(540)



(593) Obrazová

(111) **391338**  
(220) 07.12.2021  
(320) 07.12.2021  
(442) 19.01.2022  
(151) 27.04.2022  
(730) **UHLOS s.r.o.**, Závodní 837/6, Teplice, 41501, CZ  
(740) Jindyne s.r.o., U Statku 77, Mnichovo Hradiště, Hněvousice, 29501  
(210) O-576332  
(591) Barevná  
(510) (4) pevná paliva, uhlí; (8) ruční nářadí a nástroje pro zpracování materiálů a pro výrobu, opravy a údržbu; (11) grily, jejich části a příslušenství, stroje na led, hořáky, kotle a ohříváče vody, topná, ventilační a klimatizační zařízení a čistící zařízení, sanitární zařízení, zařízení pro rozvod vody a hygienická zařízení, regulační a bezpečnostní zařízení pro rozvody vody a plynu, zařízení pro průmyslové zpracování, vybavení k vaření, ohřívání, chlazení a uchovávání potravin a nápojů, kouřovody a zařízení pro odvádění odpadních plynů; (21) nádobí, kuchyňské náčiní a nádoby, čistící a úklidové potřeby; (24) textilní výrobky a náhradní součásti pro textilní výrobky; (25) oděvy; (31) stromy a lesní produkty; (32) nealkoholické nápoje, přípravky pro výrobu nápojů; (35) maloobchodní a velkoobchodní prodej pevných paliv, uhlí, ručního nářadí a nástrojů pro zpracování materiálů a pro výrobu, opravy a údržbu, grilů, jejich částí a příslušenství, strojů na led, hořáků, kotlů a ohříváčů vody, topných, ventilačních a klimatizačních zařízení a čistících zařízení, sanitárních zařízení, zařízení pro rozvod vody a hygienických zařízení, regulačních a bezpečnostních zařízení pro rozvody vody a plynu, zařízení pro průmyslové zpracování, vybavení k vaření, ohřívání, chlazení a uchovávání potravin a nápojů, kouřovodů a zařízení pro odvádění odpadních plynů, nádobí, kuchyňského náčiní a nádob, čistících a úklidových potřeb a prostředků, textilních výrobků a náhradních součástí pro textilní výrobky, oděvu, obuvi a pokrývek hlavy, stromů a lesních produktů, nealkoholických nápojů, přípravků pro výrobu nápojů, služby importní a exportní agentury, reklamní, marketingové a propagační služby; (37) kominické služby, stavební práce, instalace, čištění, opravy a údržba výrobků výše uvedených ve třídě 11; (39) doprava a doručování zboží, přepravní služby, balení a skladování zboží, odvoz odpadu; (40) zakázková výroba tuhých paliv, recyklace a zpracování odpadů, zpracování a přeměna uhelných, dřevitých a rostlinných materiálů, tiskařské služby; (44) zahradnické a lesnické služby.  
(511) 4, 8, 11, 21, 24, 25, 31, 32, 35, 37, 39, 40, 44  
(540)



(593) Obrazová

(111) **391339**  
(220) 08.12.2021  
(320) 08.12.2021  
(442) 19.01.2022

- (151) 27.04.2022  
(730) **TOMIreko, s.r.o.**, Karlovo nám. 59/48, Třebíč, Vnitřní Město, 67401, CZ  
(740) Scigiel & Partners, advokátní kancelář s.r.o., Mgr. Scigiel Robert, Ptašinského 311/8, Brno, Ponava, 60200  
(210) O-576337  
(591) Barevná  
(510) (37) stavebnictví a demolice staveb; (39) silniční nákladní doprava.  
(511) 37, 39  
(540)



(593) Obrazová

- (111) **391340**  
(220) 10.12.2021  
(320) 10.12.2021  
(442) 19.01.2022  
(151) 27.04.2022  
(730) **Brůna Miroslav**, Nežárská 611, Praha 9, Hostavice, 19800, CZ  
(740) Advokátní kancelář JUDr. HUGO KÖRBL, JUDr. Hugo Körbl, Hyberská 1007/20, Praha 1, Nové Město, 11000  
(210) O-576421  
(591) Barevná  
(510) (36) finanční, peněžní a bankovní služby; (39) informační, poradenské a rezervační služby v oblasti dopravy.  
(511) 36, 39  
(540)



(593) Obrazová

- (111) **391341**  
(220) 10.12.2021  
(320) 10.12.2021  
(442) 19.01.2022  
(151) 27.04.2022  
(730) **Brůna Miroslav**, Nežárská 611, Praha 9, Hostavice, 19800, CZ  
(740) Advokátní kancelář JUDr. HUGO KÖRBL, JUDr. Hugo Körbl, Hyberská 1007/20, Praha 1, Nové Město, 11000  
(210) O-576422  
(591) Barevná  
(510) (36) finanční, peněžní a bankovní služby; (39) informační, poradenské a rezervační služby v oblasti dopravy.  
(511) 36, 39

(540)



(593) Obrazová

- (111) **391342**  
(220) 13.12.2021  
(320) 13.12.2021  
(442) 19.01.2022  
(151) 27.04.2022  
(730) **MM CAR Group s.r.o.**, Božkovská 307/9, Plzeň, Východní Předměstí, 32600, CZ  
(740) Jehne, Vodák a partneři, advokátní kancelář, JUDr. Robert Jehne, advokát, Washingtonova 1567/25, Praha 1, Nové Město, 11000  
(210) O-576448  
(591) Barevná  
(510) (36) likvidace pojistných událostí, likvidace škod, šetření škod, poradenství, konzultace a zprostředkování v oblasti pojišťovnictví a pojistných událostí, pojistně-technické služby; (37) údržba a opravy pneumatik, lakování vozidel, servis a opravy vozidel, asistence v případě poruchy vozidla (opravy), opravy vozidel jako část služeb při poruše vozidla; (39) půjčovna automobilů, pronájem dopravních prostředků, nehodové služby pro havarovaná vozidla, nouzové odtahování osobních nebo nákladních vozidel, služby týkající se odtahování vozidel, vyprošťování vozidel.  
(511) 36, 37, 39  
(540)



(593) Obrazová

- (111) **391343**  
(220) 14.12.2021  
(320) 14.12.2021  
(442) 19.01.2022  
(151) 27.04.2022  
(730) **Skladněv Anton**, č. p. 67, Heřmaň, 37007, CZ  
(740) PatentCentrum Sedlák & Partners s.r.o., Okružní 2824, České Budějovice, České Budějovice 3, 37001  
(210) O-576467  
(510) (8) jídelní příbory, vidličky, nože, nožičky s vidličkou, nože na zeleninu, nože na otírání ústřic, lžíce, lžičky, řeznické a kuchyňské nože, ocílky, sekáčky, sekáčky na led, sekáčky na zeleninu, sekáčky na maso (ruční nástroje), nůžky kadeřnické, nůžky krejčovské, nůžky na papír, nůžky na potraviny, brousky nožů, ráda, krájecí kolečka, otvíráky univerzální na konzervy (neelektrické), multifunkční otvíráky, otvíráky s nožikem, kráječe vajec, kráječe na hranolky, kráječe na zeleninu, kráječe pizzy (neelektrické), kráječe sýrů (neelektrické), ozdobné kráječe neelektrické, škrabky (ruční nástroje), škrabky na zeleninu, odpeckovače neelektrické, odšťavňovače neelektrické, porcovače neelektrické, pinzety, kleště (ruční nástroje), kleště s vidličkou, ořezávátka fólií, vše spadající do této třídy; (20) háčky a věšáky nekovové, stojany na láhve, stojany na odkapávání nádobí, bambus, koše, koše nekovové, košíky nekovové, rukojeti nožů nekovové, příbormíky, uzávěry s výjimkou kovových, těsnící uzávěry nekovové, uzávěry na láhve nekovové, zátky do lahví, uzávěry na víno a šampaňské s výjimkou kovových, vše v rámci této třídy; (21) nádobí, nádoby pro domácnost, hrnky, hmičky, termohrnky, brčka na pití, sklenice, hrnce, tlakové hrnce, pískací konvice, termosky, čajové konvice, formy na pečení a vaření, pánve,

kastroly, plechy na pečení, míchací náčiní, tácy, talířky, vázičky, kořenky, textilní návleky na láhve, slánky, kořenky, šálky, talíře, desky, destičky, džbány, půllitry, figurky, svícny, hot pots, kleště na cukr, kleště na moučnický, kleště na salát a na špagety, kleště na led, louskáčky ořechů, ozdobné kráječce a vykrajovače na těsto, odpeckovače, vše spadající do této třídy.

(511) 8, 20, 21

(540) **ABILE HOUSEHOLD GOODS**

(592) Slovní

(111) **391344**

(220) 14.12.2021

(320) 14.12.2021

(442) 19.01.2022

(151) 27.04.2022

(730) **Centurion Company s.r.o.**, Horní Slověnice 58, Lišov, 37372, CZ

(740) PatentCentrum Sedláč & Partners s.r.o., Okružní 2824, České Budějovice, České Budějovice 3, 37001

(210) O-576477

(510) (29) hotová (nebo vařená) jídla na bázi zeleniny, ovoce, masa, ryb, konzervované, mražené, sušené a vařené ovoce a zelenina, želé, džemy, kompoty, ovocné saláty, kandované ovoce, vejce, mléko, sýry, máslo, jogurty a jiné mléčné výrobky, zeleninové a ovocné saláty, polévky, jedlé oleje a tuky, zpracované mořské plody, upravené houby, upravené luštěniny, upravené ořechy, upravená semena, dýpy, omáčky; (30) káva, kávové nápoje, čaj, kakao, čokoláda, pekařské a cukrářské výrobky, cukrovinky, dorty, ledové čaje, pečivo, croissanty, koblihy, pudinky, palačinky, zmrzlina, led, mražené jogurty a sorbety, pizzy, tortilly, sendviče, bagety, salátové dresinky, salátové zálivky, med, melasa, koření, pomazánky; (32) piva, nealkoholické nápoje, minerální vody, ovocné nápoje, sirupy a nealkoholové přípravky pro přípravu nápojů; (33) alkoholické nápoje (s výjimkou pív), alkoholické přípravky pro přípravu nápojů, vína, alkoholické cidery, likéry a lihoviny; (35) maloobchodní a velkoobchodní služby s výše uvedenými výrobky ve třídách 29, 30, 32 a 33, reklamní, inzertní služby všeho druhu, včetně inzercí a reklamy poskytované v počítačových, telekomunikačních a obdobných sítích, informační servis a poradenské služby v obchodě, pořádání reklamních a obchodních výstav a předváděcích akcí zboží a služeb, včetně distribuce zboží k reklamním účelům, obchodní zastoupení tuzemských a zahraničních firem, poskytování obchodních informací prostřednictvím webových stránek; (43) služby zajišťující stravování a nápoje, restaurační služby, služby kaváren a podniků rychlého občerstvení, ubytovací služby.

(511) 29, 30, 32, 33, 35, 43

(540)



(593) Obrazová

(111) **391345**

(220) 14.12.2021

(320) 14.12.2021

(442) 19.01.2022

(151) 27.04.2022

(730) **ERGO pojišťovna, a.s.**, Vyskočilova 1481/4, Praha 4, Michle, 14000, CZ

(210) O-576482

(591) Barevná

(510) (35) reklama a inzertní služby, služby obchodního zprostředkování a poradenství v oboru prodeje výrobků a poskytování služeb, pomoc v obchodní a podnikatelské činnosti, management a administrativní služby, reklamní, marketingové a propagační služby, marketing zboží a služeb druhých prostřednictvím distribuce kupónů, organizace a management obchodních motivačních a věrnostních programů, organizace, obsluha a sledování věrnostních programů pro zákazníky, organizace, provozování a kontrola prodeje a propagačních motivačních programů, organizační konzultace týkající se věrnostních programů pro zákazníky, organizace zákaznických věrnostních programů pro komerční, propagační nebo reklamní účely, organizování, provozování a kontrola věrnostních a motivačních programů, podpora prodeje prostřednictvím zákaznických věrnostních programů; (36) pojištění, pojištění garáží, letecké pojištění, poskytování leteckého pojištění, zdravotního pojištění, pojištění úvěrů, pojišťovací služby, pronájem nemovitostí a majetku, investiční služby, finanční, peněžní a bankovní služby, finanční odhady, poskytování bezpečnostních schránek, poskytování předplacených karet a kupónů, služby nemovitostní (realitní služby), služby úschovy (trezorové služby), služby zajišťující úschovu v bezpečnostních schránkách, získávání finančních prostředků a finanční sponzorování, akvizice a převod peněžních pohledávek, alokace aktiv, cenné papíry (finanční), administrativní služby v oblasti investic, akvizice pro finanční investice, finanční služby související s investicemi, finanční služby správy investic, finanční správa kolektivních investičních programů, finanční správa v oblasti investic, financování investic, investice do podílových fondů, investice do nemovitostí, analýza finančních investic a průzkum v oblasti cenných papírů, automatické záznamové služby pro finanční transakce, daňové poradenství (nikoliv účetnictví), digitalizované informační služby zaměřené na bankovní záležitosti, digitalizované informační služby vztahující se k akciím, digitalizované informační služby vztahující se k investicím, digitalizované služby v oblasti finančních informací, ekonomická a finanční analýza, ekonomické a finanční poradenské služby; (42) počítačem podporovaná průmyslová analýza, kontrola kvality, služby testování, služby ověřování a služby kontroly kvality, návrhářství, služby IT, konzultační služby v oblasti informačních technologií, vědecké a technologické služby; (45) právní služby, bezpečnostní služby pro fyzickou ochranu hmotného majetku a osob, osobní a společenské služby (vyhledávání osobních informací), bezpečnostní služby, záchranné služby (s výjimkou dopravy), služby ostrahy a vymáhací služby.

(511) 35, 36, 42, 45

(540)



(593) Obrazová

(111) **391346**

(220) 14.12.2021

(320) 14.12.2021

(442) 19.01.2022

(151) 27.04.2022

(730) **ERGO pojišťovna, a.s.**, Vyskočilova 1481/4, Praha 4, Michle, 14000, CZ

(210) O-576483

- (591) Barevná  
(510) (35) reklama a inzertní služby, služby obchodního zprostředkovávání a poradenství v oboru prodeje výrobků a poskytování služeb, pomoc v obchodní a podnikatelské činnosti, management a administrativní služby, reklamní, marketingové a propagační služby, organizace a management obchodních motivačních a věrnostních programů, organizování, provozování a kontrola prodeje a propagačních motivačních programů, organizování, provozování a kontrola věrnostních a motivačních programů, podpora prodeje prostřednictvím zákaznických věrnostních programů; (36) pojištění, pojištění garáží, letecké pojištění, poskytování leteckého pojištění, zdravotní pojištění, pojištění úvěrů, pojišťovací služby, pronájem nemovitostí a majetku, investiční služby, finanční, peněžní a bankovní služby, finanční odhady, poskytování bezpečnostních schránek, poskytování předplacených karet a kupónů, služby nemovitostí (realitní služby), služby úschovy (trezorové služby), služby zajišťující úschovu v bezpečnostních schránkách, získávání finančních prostředků a finanční sponzorování, akvizice a převod peněžních pohledávek, alokace aktiv, cenné papíry (finanční), administrativní služby v oblasti investic, akvizice pro finanční investice, finanční služby související s investicemi, finanční služby správy investic, finanční správa kolektivních investičních programů, finanční správa v oblasti investic, financování investic, investice do podílových fondů, investice do nemovitostí, analýza finančních investic a průzkum v oblasti cenných papírů, automatické záznamové služby pro finanční transakce, digitalizované informační služby vztahující se k finančním obchodům, daňové poradenství (nikoliv účetnictví), digitalizované informační služby zaměřené na bankovní záležitosti, digitalizované informační služby vztahující se k akciím, digitalizované informační služby vztahující se k investicím, digitalizované služby v oblasti finančních informací, ekonomická a finanční analýza, ekonomické a finanční poradenské služby; (42) počítačem podporovaná průmyslová analýza, kontrola kvality, služby testování, služby ověřování a služby kontroly kvality, návrhářství, služby IT, konzultační služby v oblasti informačních technologií, vědecké a technologické služby; (45) právní služby, bezpečnostní služby pro fyzickou ochranu hmotného majetku a osob, osobní a společenské služby (vyhledávání osobních informací), bezpečnostní služby, záchranné služby (s výjimkou dopravy), služby ostražky a vymáhací služby.
- (511) 35, 36, 42, 45  
(540)



(593) Obrazová

- (111) **391347**  
(220) 14.12.2021  
(320) 14.12.2021  
(442) 19.01.2022  
(151) 27.04.2022  
(730) **Espresso Professional, s.r.o.**, Vorašská 2075/6, Praha 4, Modřany, 14300, CZ  
(740) Mgr. Martina Zdvihalová, Ph.D. - patentová a právní kancelář, Mgr. Martina Zdvihalová Ph.D., K Pazderně 2031, Benešov, 25601  
(210) O-576495  
(510) (29) mléko a mléčné výrobky všeho druhu, mléčné nápoje a koktejly, tvaroh a výrobky z tvarohu, dezerty z mléčných výrobků, mléčné pudinky,

chlazené mléčné dezerty, ochucené mléčné nápoje, mléčné nápoje obsahující ovoce, jogurt, nápoje na bázi jogurtu, jogurtové dezerty, sýry, máslo; (30) pekárenské výrobky, cukrovinky, čokoláda a zákusky, sladkosti (bombóny), sladké tyčinky a žvýkačky, cukrovinky, karamelizovaný cukr, vařený cukr, cukrovinky s cukrovou polevou, plněné cukrovinky, lékořice, lízátko, tyčinky a pastilky, pendrek, bombóny, mentolové cukrovinky, čokoládové cukrovinky, ovocné cukrovinky, žvýkačky, pěnové cukrovinky, želatinové bombóny, kyselé bombóny, tvrdé karamelky, dražé, cukrovinkové ozdoby na dorty, gumové sladkosti, čokoládové sladkosti, led, zmrzlina, mražené jogurty a sorbety, mražené cukrovinky, mražené jogurtové cukrovinky, mražené tvarohové zmrzlina, mražené jogurtové zmrzlina; (35) reklama, propagace, marketing, reklama, propagace a marketing on-line, služby v oblasti reklamy a propagace prodeje, distribuce vzorků výrobků, obchodní poradenské služby, poradenství v obchodní činnosti, obchodní informace a rady pro spotřebitele (poradna pro spotřebitele), obchodní zprostředkovatelské služby, zajišťování obchodních transakcí a obchodních kontaktů, prezentace zboží a služeb, služby předvádění výrobků a vystavování zboží, maloobchodní služby, velkoobchodní služby, nákup, prodej, on-line nákup a on-line prodej výrobků uvedených výše ve třídách 29 a 30 tohoto seznamu, zprostředkování nákupu a prodeje výrobků uvedených výše ve třídách 29 a 30 tohoto seznamu.

(511) 29, 30, 35

(540)

**CHUMITO**

(592) Slovní

- (111) **391348**  
(220) 14.12.2021  
(320) 14.12.2021  
(442) 19.01.2022  
(151) 27.04.2022  
(730) **Espresso Professional, s.r.o.**, Vorašská 2075/6, Praha 4, Modřany, 14300, CZ  
(740) Mgr. Martina Zdvihalová, Ph.D. - patentová a právní kancelář, Mgr. Martina Zdvihalová Ph.D., K Pazderně 2031, Benešov, 25601  
(210) O-576496  
(510) (29) mléko a mléčné výrobky všeho druhu, mléčné nápoje a koktejly, tvaroh a výrobky z tvarohu, dezerty z mléčných výrobků, mléčné pudinky, chlazené mléčné dezerty, ochucené mléčné nápoje, mléčné nápoje obsahující ovoce, jogurt, nápoje na bázi jogurtu, jogurtové dezerty, sýry, máslo; (30) pekárenské výrobky, cukrovinky, čokoláda a zákusky, sladkosti (bombóny), sladké tyčinky a žvýkačky, cukrovinky, karamelizovaný cukr, vařený cukr, cukrovinky s cukrovou polevou, plněné cukrovinky, lékořice, lízátko, tyčinky, pastilky, pendrek, bombóny, mentolové cukrovinky, čokoládové cukrovinky, ovocné cukrovinky, žvýkačky, pěnové cukrovinky, želatinové bombóny, kyselé bombóny, tvrdé karamelky, dražé, cukrovinkové ozdoby na dorty, gumové sladkosti, čokoládové sladkosti, led, zmrzlina, mražené jogurty a sorbety, mražené cukrovinky, mražené jogurtové cukrovinky, mražené tvarohové zmrzlina, mražené jogurtové zmrzlina; (35) reklama, propagace, marketing, reklama, propagace a marketing on-line, služby v oblasti reklamy a propagace prodeje, distribuce vzorků výrobků, obchodní poradenské služby, poradenství v obchodní činnosti, obchodní informace a rady pro spotřebitele (poradna pro spotřebitele), obchodní zprostředkovatelské služby, zajišťování obchodních transakcí a obchodních kontaktů, prezentace zboží a služeb, služby předvádění výrobků a vystavování zboží, maloobchodní služby, velkoobchodní služby, nákup, prodej, on-line nákup a on-line prodej výrobků uvedených výše ve třídách 29 a 30 tohoto seznamu, zprostředkování nákupu a prodeje výrobků uvedených výše ve třídách 29 a 30 tohoto seznamu.

(511) 29, 30, 35

(540)



(593) Obrazová



(111) **391349**

(220) 14.12.2021

(320) 14.12.2021

(442) 19.01.2022

(151) 27.04.2022

(730) **Malovec Štěpán MgA.**, U Vlečky 6/1, Poděbrady, Poděbrady V, 29001, CZ

(740) AK Sedlatý & Malovec, Mgr. Ondřej Malovec, Boleslavská třída 137/8, Nymburk, 28802

(210) O-576497

(510) (30) cukr, přírodní sladidla, sladké polevy a náplně, výrobky z včelích produktů, káva, čaj, kakao a jejich náhražky, pekárenské výrobky, cukrovinky, čokoláda a zákusky; (32) nealkoholické nápoje, pivo a nealkoholické pivo, pivo a pivovarnické výrobky; (35) reklamní, marketingové a propagační služby.

(511) 30, 32, 35

(540)

**MARSSLAD**

(592) Slovní

---

(111) **391350**

(220) 14.12.2021

(320) 14.12.2021

(442) 19.01.2022

(151) 27.04.2022

(730) **AROWANA CZ s.r.o.**, Slavíkova 1190/18, Praha 3, Žižkov, 13000, CZ

(210) O-576498

(510) (29) mléčné výrobky a jejich náhražky, jedlé oleje a tuky, zpracované ovoce, houby a zelenina, ořechy a luštěniny, želé, džemy, kompoty, ovocné a zeleninové pomazánky; (30) pekárenské výrobky, cukrovinky, čokoláda a zákusky, cukr, přírodní sladidla, sladké polevy a náplně, výrobky z včelích produktů, káva, čaj, kakao a jejich náhražky, ovesné a pšeničné vločky, loupaná rýže, rýže, mouka, rýžová mouka, ořechová mouka, ovesná mouka, obilná mouka, těstoviny; (31) zemědělské a vodní plodiny, zahradnické a lesní produkty.

(511) 29, 30, 31

(540)

**KOSTANDOFF**

(592) Slovní

---

### **Přehled zápisů ochranných známek se změnou ve vztahu ke zveřejněným přihláškám**

Kapitola obsahuje údaje o ochranných známkách zapsaných na základě ustanovení § 28 odst. 1 zákona č. 441/2003 Sb., u kterých došlo ke změně údajů oproti zveřejněné přihlášce ochranné známky.

Číselný přehled (111)
--------------------------

391190
--------

### Zápisy ochranných známek se změnou ve vztahu ke zveřejněným přihláškám

(111) **391190**  
(220) 12.11.2020  
(320) 12.11.2020  
(442) 13.01.2021  
(151) 27.04.2022  
(540)



potravní doplňky a dietetické přípravky, přípravky na dezodoraci a čištění vzduchu, zubní přípravky a výrobky a léčebné zubní pasty; (29) jedlé oleje a tuky, maso a masné výrobky, mléčné výrobky a jejich náhražky, oleje a tuky, zpracované ovoce, houby, zelenina, ořechy a luštěniny, hotová jídla (z masa); (30) čaj, led; (31) zemědělské a vodní plodiny, zahradnické a lesní produkty; (34) kuřácké potřeby, osobní vaporizéry a elektronické cigarety a příchutě a roztoky pro ně, tabák a tabákové výrobky (včetně náhražek), zápalky.

(591) Barevná  
(511) 3, 5, 29, 30, 31, 34  
(210) O-567842

(593) Obrazová  
(730) **Live in Peace s.r.o.**, V Jamkách 330, Čakovičky, 25063, CZ  
(740) ROSE Legal s.r.o., advokátní kancelář, Mgr. Jan Židek, Plzeňská 3350/18, Praha 5, Smíchov, 15000  
(510) (3) čistící prostředky a vonné přípravky, vonné oleje a aromatické výtažky, kosmetické přípravky, parfumerie, přípravky pro osobní hygienu; (5) hygienické přípravky a výrobky, léčiva a veterinární přípravky a výrobky,



### Obnovy zápisu ochranných známek

(111) **155210**  
(220) 16.06.1962  
(151) 29.08.1962  
(540)

**SYNTEGAL**

(592) Slovní  
(730) **Enaspol a.s.**, Velvěty 79, Rtyně nad Bílinou, 41501, CZ  
(740) JUDr. Pavel Mareček, advokát, Mírové náměstí 207/34, Ústí nad Labem, Ústí nad Labem-centrum, 40001  
(510) (1) textilní pomocné přípravky, zejména egalizační prostředky.  
(511) 1  
(210) O-26780

(511) 5  
(210) O-46451

(111) **161415**  
(220) 06.09.1972  
(151) 16.05.1973  
(540)



(111) **160969**  
(220) 22.06.1972  
(151) 07.08.1972  
(540)

**CONALOR**

(592) Slovní  
(730) **SpofaDental a.s.**, Markova 238, Jičín, Holínské Předměstí, 50601, CZ  
(740) ČERVENKA, KLEINTOVÁ, TURKOVÁ Patentová, známková a advokátní kancelář, Ing. Eva Kleintová, Budečská 6/974, Praha 2, 12000  
(510) (1) výrobky lučební pro zdravotnický průmysl, umělé a syntetické pryskyřice, lučebniny na konzervování potravin; (5) výrobky lékárnické, veterinářské, zdravotnické a dentální, léčiva pro lidi a zvířata, výrobky dietetické pro děti a nemocné, náplasti, materiál na obvazy, hmoty na plombování zubů a na otisky zubů, léčiva a přípravky pro dentisty, dezinfekční prostředky s výjimkou dezinfekčních prostředků na vázání prachu, prostředky na ničení plevele a škodlivých zvířat, medicínální vína, sirupy k farmaceutickým účelům; (10) zdravotnické přístroje, zejména k účelům zubolékařským (včetně umělých zubů, očí, údů).  
(511) 1, 5, 10  
(210) O-46228

(594) Slovní grafická  
(730) **H.J. Heinz Company Brands LLC**, One PPG Place, Pittsburgh, PA, US  
(510) (29) vařené fazole, rosol z telecích nožiček, konzervované rybičky, sušené rostliny k potravinářským účelům, citronová šťáva, majonéza, salátové krémy, sekané maso, olivový olej (jako potravina), konzervované olivy, naložená zelenina, sušený nebo konzervovaný křen, křen pro výrobu omáček, polévky, pasty obsahující jenom maso nebo převážně maso, ryby nebo zeleninu, konzervovaný zeleninový salát a konzervované zeleninové šťávy pro vaření, balená jídla.  
(511) 29  
(210) O-46452

(111) **161413**  
(220) 06.09.1972  
(151) 16.05.1973  
(540)



(594) Slovní grafická  
(730) **H.J. Heinz Company Brands LLC**, One PPG Place, Pittsburgh, PA, US  
(510) (32) šťáva z rajsých jablíček a ovocné šťávy.  
(511) 32  
(210) O-46450

(111) **161416**  
(220) 06.09.1972  
(151) 16.05.1973  
(540)



(594) Slovní grafická  
(730) **H.J. Heinz Company Brands LLC**, One PPG Place, Pittsburgh, PA, US  
(510) (30) kaprlata, celerový salát, směs koření "chutney", carry koření v prášku, konzervovaný zázvor, kečup, makarony, hořčice, pepř, omáčky, káva, špagety, konzervované pudinky a ocet, balená jídla.  
(511) 30  
(210) O-46453

(111) **161414**  
(220) 06.09.1972  
(151) 16.05.1973  
(540)



(594) Slovní grafická  
(730) **H.J. Heinz Company Brands LLC**, One PPG Place, Pittsburgh, PA, US  
(510) (5) potraviny pro děti, nemocné a dietetické potraviny, vše protlačené, rozřezané nebo sekané.

(111) **165208**  
(220) 03.05.1982  
(151) 19.10.1982  
(540)



(594) Kombinovaná  
(730) **OKD, a.s.**, 1077, Stonava, 73534, CZ  
(740) Silesia Patent & Trademark s.r.o., Pod Školou 1278, Šenov, 73934  
(510) Filtrační materiály pro úpravu vod, kamenné uhlí, uhelné kaly, koks, tuhá paliva (brikety), jodové vody, jodové soli, důlní stroje, důlní zařízení a náhradní díly, stavební hmoty a prefabrikáty, provádění a dodávání důlních a povrchových stavebně montážních prací v investiční výstavbě.  
(511) 1, 4, 5, 7, 19, 37  
(210) O-52658

(111) **173810**  
(220) 22.10.1992  
(151) 18.10.1993  
(540)



(594) Kombinovaná  
(730) **ASTERIX a.s.**, Nad kolonií 693/29, Praha 4, Podolí, 14000, CZ  
(510) Analýza, programování, technické, provozní a výrobní zajišťování projektů průmyslové automatizace, výpočetní techniky a elektroniky, návrh, vývoj, nákup, výroba, výrobní úpravy a prodej prostředků a zařízení průmyslové automatizace, výpočetní techniky a elektroniky, včetně speciálních souborů pro komunikaci a technologické aplikace. Projektování, instalace a provozní zajišťování prostředků průmyslové automatizace, výpočetní techniky, elektroniky a počítačových sítí, poskytování programátorských technických, publikačních, obchodních a propagačních služeb v oblasti průmyslové automatizace, výpočetní techniky a elektroniky. Provádění konzultačních a školicích činností v oblasti průmyslové automatizace, výpočetní techniky a elektroniky. Vývoj, inovace, nákup a prodej software.  
(511) 9, 35, 37, 41, 42  
(210) O-72491

(111) **175649**  
(220) 23.04.1992  
(151) 08.04.1994  
(540)



(594) Kombinovaná  
(730) **SYNTHOS Kralupy a.s.**, O. Wichterleho 810, Kralupy nad Vltavou, Lobečok, 27801, CZ  
(740) PATENTSERVIS Praha a.s., Na Podkovce 281/10, Praha 4, Podolí, 14700  
(510) Benziny, letecká paliva, motorové nafty, topné oleje, síra, zkapalněné plyny, styren, butadien, projektová činnost, provozování svářečské školy.  
(511) 1, 4, 41, 42  
(210) O-68149

(111) **176895**  
(220) 03.06.1992  
(151) 25.05.1994  
(540)

# Grafitec

(594) Slovní grafická  
(730) **Koenig & Bauer Grafitec s.r.o.**, Opočenská 83, Dobruška, 51801, CZ  
(740) PROPATENT, Ing. Vlasta Sedláčková, patentový zástupce, Pod Pekařkou 107/1, Praha 4, Podolí, 14700  
(510) Tiskařské stroje, knihařské stroje; servisní činnost v oboru polygrafie.  
(511) 7, 37  
(210) O-69029

(111) **177542**  
(220) 20.07.1992  
(151) 20.06.1994  
(540)

# McGUIRE

(594) Slovní grafická  
(730) **BAKER INTERIORS FURNITURE COMPANY**, 1 Baker Way, Connelly Springs 28612, NC, US  
(740) ZIVKO MIJATOVIĆ & PARTNERS s.r.o., Jugoslávských partyzánů 639/26, Praha 6, Bubeneč, 16000  
(510) (20) nábytek.  
(511) 20  
(210) O-70382

(111) **177861**  
(220) 18.08.1992  
(151) 29.06.1994  
(540)

## DUHOR

(592) Slovní  
(730) **DUSLO, a.s.**, Šafa, 92703, SK  
(740) Kania, Sedlák, Smola, s.r.o., Mendlovo náměstí 907/1a, Brno, Staré Brno, 60300  
(510) (1) plnidlo s retardačním účinkom voči horeniu (do polyolefinov, gumárenských zmesí, v textilnom priemysle, v kábelárskom priemysle) a špeciálne plnidlo do rôznych produktov kozmetického a potravinárskeho priemyslu.  
(511) 1  
(210) O-70943

(111) **178162**  
(220) 12.05.1992  
(151) 13.07.1994  
(540)

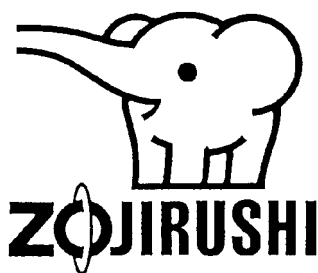

(594) Kombinovaná  
(730) **ZOJIRUSHI CORPORATION**, 20-5, Tenma 1-chome, Kita-ku, Osaka, JP  
(740) Advokátní a patentová kancelář Traplová, Hakr, Kubát, Mgr. Jana Šuranová Traplová, Přístavní 24, Praha 7, 17000  
(510) Elektrická varná zařízení pro domácnost včetně elektrických vařičů a ohřívačů rýže, elektricky vyhřívané hrnce a elektricky vyhřívané plotýnky; kuchyňské náčiní včetně vakuových a tepelně izolovaných nádob.  
(511) 11, 21  
(210) O-68504

(111) **178482**  
(220) 21.05.1992  
(151) 26.07.1994  
(540)



(594) Kombinovaná  
(730) **Valentino S.p.A.**, Via Turati, 16/18, Milano, IT  
(740) PATENTSERVIS Praha a.s., Na Podkovce 281/10, Praha 4, Podolí, 14700  
(510) (14) vzácné kovy a jejich slitiny, zboží ze vzácných kovů nebo jimi povlečené, klenoty, drahokamy, hodinářské a časoměrné přístroje.  
(511) 14  
(210) O-68723

(111) **178714**  
(220) 27.05.1992  
(151) 04.08.1994  
(540)

## ALPROSTAN

(592) Slovní  
(730) **Zentiva, k.s.**, U Kabelovny 130, Praha 10, Dolní Měcholupy, 10237, CZ  
(740) CJK|T ČERVENKA TURKOVÁ & PARTNERS Advokátní, patentová a známková kancelář, Mgr. Radka Červenková, advokátka, Anny Letenské 34/7, Praha 2, Vinohrady, 12000  
(510) Chemické výrobky pro lékařství, hygienu, farmacii a vědu, přípravky baktericidní a fungicidní, kosmetické přípravky, léčiva, drogy, farmaceutické přípravky humánní a veterinární, organopreparáty, séra a výrobky z krve, přípravky silicí a dietetické, diagnostika.  
(511) 1, 3, 5  
(210) O-68848

(111) **180631**  
(220) 16.06.1992  
(151) 31.10.1994  
(540)



(594) Kombinovaná  
(730) **Fakultní nemocnice Královské Vinohrady**, Šrobárova 1150/50, Praha 10, Vinohrady, 10000, CZ  
(510) (42) poskytování komplexní lůžkové a ambulantní zdravotní péče obyvatelstvu.  
(511) 42  
(210) O-69333

(111) **180634**  
(220) 16.06.1992  
(151) 31.10.1994  
(540)



(594) Kombinovaná  
(730) **Fakultní nemocnice Královské Vinohrady**, Šrobárova 1150/50, Praha 10, Vinohrady, 10000, CZ  
(510) (42) poskytování komplexní lůžkové a ambulantní zdravotní péče obyvatelstvu.  
(511) 42  
(210) O-69334

(111) **180941**  
(220) 30.06.1992  
(151) 11.11.1994  
(540)



(594) Kombinovaná  
(730) **Sociedad Anónima Vina Santa Rita**, Apoquindo 3669, of. 701, Las Condes, Santiago, CL  
(740) Čermák a spol., JUDr. Karel Čermák jr., Ph.D., LL.M., advokát, Národní 32, Praha 1, 11000  
(510) (33) vína, lihoviny, likéry.  
(511) 33  
(210) O-69804

(111) **183210**  
(220) 22.07.1992  
(151) 03.03.1995  
(540)

## RAMADA

(592) Slovní  
(730) **Ramada International, Inc.**, 22 Sylvan Way, Parsippany, 07054, NJ, US  
(740) Rott, Růžička & Guttmann a spol., Vyskočilova 1566, Praha 4, Míchle, 14000  
(510) Dopravní služby nemotorovými (ekologickými) vozidly; provozování cestovní kanceláře; hostinská činnost, ubytovací služby; obchodní činnost - maso, ryby, drůbež, zvěřina, mléko; káva, čaj, kakao, chléb, pečivo, zmrzlina; ovoce, zelenina; pivo, minerální vody, nealkoholické nápoje, ovocné šťávy; víno, destiláty, lihoviny; tabák, potřeby pro kuřáky, dýmky, doutníky, cigarety, zápalky.  
(511) 29, 30, 31, 32, 33, 34, 39, 42  
(210) O-70448

(111) **185994**  
(220) 04.09.1992  
(151) 26.06.1995  
(540)

## EUNOVA

(592) Slovní  
(730) **STADA Arzneimittel AG**, Stadastrasse 2-18, 61118 Bad Vilbel, DE  
(740) KOREJZOVA LEGAL v.o.s., JUDr. Petra Sauvage de Brantes, advokátka, Korunní 810/104, Praha 10, Vinohrady, 10100  
(510) (5) výrobky farmaceutické, zvěrolékařské a zdravotnické, výrobky dietetické pro děti a nemocné, náplasti, obvazový materiál, hmoty určené k plombování zubů a na otisky zubů, desinfekční prostředky, prostředky k hubení rostlinných a živočišných škůdců, antiparazitní látky.  
(511) 5  
(210) O-71534

(111) **187363**  
(220) 27.11.1992  
(151) 24.01.1996  
(540)

# OTEPS

(594) Kombinovaná  
(730) **OTEPS spol. s r.o.**, Klaricova 873/22, České Budějovice, České Budějovice 3, 37004, CZ  
(740) Macek and Partners, Mgr. Jiří Macek, Sázavská 751/16, Praha 2, Vinohrady, 12000  
(510) (1) chemické výrobky pro průmyslové a vědecké účely, pro fotografii, zemědělství, zahradnictví, lesnictví, umělé pryskyřice, plastické hmoty v surovém stavu (v prášku, pastách, v tekutém stavu), půdní hnojiva přírodní a umělá, prostředky hasící, pro kalení, pro svařování, pro konzervaci potravin, třísliviny, průmyslová pojidla, prostředky k čištění sporáků, alkalické a alkalickozemité kovy, bauxit; (2) barvy, laky, fermeže pro průmyslové a umělecké textilní barvy, přípravky k barvení potravin a nápojů, barviva, antikorozivní a impregnační nátěry, barviřské přípravky, mořidla, přírodní pryskyřice, kovové fólie, kovy v prášku pro účely malířské a dekorátérské; (3) přípravky prací a bělicí, čistící, lešticí, odmašťovací, mýdlo, výrobky kosmetické, voňavkářské včetně éterických olejů, vodičky na vlasy, zubní pasty, prášky, želatina pro potravinářské účely, mořidla na prádlo, barvy na vlasy; (4) průmyslové oleje a tuky, mazadla, prostředky na vázání prachu, paliva (černé a hnědé uhlí), palivové dřevo, prostředky pro svícení, svíčky, svíce, noční lampičky, knoty, zejména pohonné hmoty a oleje; (18) kůže a náhražky, výrobky z kůže a náhražek, surové kůže a kožešiny, kufry a cestovní brašny, deštníky, slunečníky, hole, biče, postroje pro koně, sedlářské výrobky; (19) stavební materiál včetně polozpracovaného řeziva (trámy, prkna, dřevěné panely, překližka, skleněné cihly, dlaždice a pod.), přírodní a umělý kámen, cement, vápno, malta, sádra, šterk, kameninové a cementové roury, stavební materiál pro stavbu cest asfalt, smola, živec, přenosné domy, kamenné pomníky, krby; (35) automatické zpracování dat; (40) zpracování petrochemických produktů a látek.  
(511) 1, 2, 3, 4, 18, 19, 35, 40  
(210) O-73385

(111) **247316**  
(220) 12.09.2001  
(151) 24.09.2002  
(540)

## SANXIAO

(592) Slovní  
(730) **Colgate-Palmolive Investments (BVI) Ltd.**, Road Town, Tortola, VG  
(740) Advokátní a patentová kancelář Traplová, Hakr, Kubát, Mgr. Jana Šuranová Traplová, Přístavní 24, Praha 7, 17000  
(510) (3) šampóny, kondicionéry, fixační prostředky, mýdla, sprchové gely, pěny do koupele a pleťové vody, voňavkářské zboží, esenciální oleje, kosmetika, vlasové vody, zubní pasty, ústní vody (ne pro lékařské účely); (21) zubní kartáčky, štětiny, rukojeti zubních kartáčků, pouzdra na zubní kartáčky, hlavy kartáčků a kartáčky pro čištění.  
(511) 3, 21  
(210) O-171463

(111) **249370**  
(220) 16.01.2002  
(151) 25.11.2002  
(540)

## CIT.CZ

(592) Slovní  
(730) **CIT.CZ, spol. s r.o.**, Jandova 630/14, Praha 9, 19000, CZ  
(740) ČJK|T ČERVENKA TURKOVÁ & PARTNERS Advokátní, patentová a známková kancelář, Mgr. Radka Červenková, advokátka, Anny Letenské 34/7, Praha 2, Vinohrady, 12000  
(510) (9) telekomunikační zařízení všeho druhu, počítačové vybavení, software a hardware všeho druhu včetně jeho doplňků a součástí; (38) poskytování



telekomunikačních služeb; (42) tvorba software, jeho kopírování, instalace a aktualizace, pronájem software.

(511) 9, 38, 42  
(210) O-175607

(111) **249855**  
(220) 25.04.2002  
(151) 25.11.2002  
(540)



(594) Kombinovaná  
(730) **LIBERTY INTERNATIONAL AG**, Pflugstrasse 10/12, Vaduz, LI  
(740) Dobroslav Musil a partneři s.r.o., Zábrdovická 917/11b, Brno, Zábrdovice, 61500  
(510) (39) doprava, služby cestovní kanceláře, zejména zajišťování dopravy osob, pronájem, vozidel, dopravní informace ohledně cest, tarifů, jízdního řádu a dopravních způsobů, jízdních grafikonů, zajišťování letenek; (43) služby spojené s ubytováním a stravováním, rezervace a předprodej ubytovacích míst, restaurační a hotelová činnost, služby cestovní kanceláře spadající do této třídy.  
(511) 39, 43  
(210) O-179248

(111) **249886**  
(220) 22.05.2002  
(151) 20.11.2002  
(540)

## ZLATOPRAMEN 11

(592) Slovní  
(730) **Heineken Česká republika, a.s.**, U Pivovaru 1, Krušovice, 27053, CZ  
(740) JUDr. Milan Kyjovský, advokát, Jaselská 202/19, Brno, Veveří, 60200  
(510) (32) nealkoholické nápoje, pivo, sladové pivo, sladové nápoje, výtažky z chmele na výrobu piva, přípravky na výrobu nápojů, závorové pivo; (33) alkoholické nápoje, destilované nápoje, pálenky, lihoviny, alkoholové extrakty; (35) pomoc při řízení obchodní činnosti, obchodní management a podnikové poradenství, poradenství v obchodní činnosti, účetnictví.  
(511) 32, 33, 35  
(210) O-180027

(111) **249887**  
(220) 22.05.2002  
(151) 20.11.2002  
(540)



(594) Kombinovaná  
(730) **Heineken Česká republika, a.s.**, U Pivovaru 1, Krušovice, 27053, CZ  
(740) JUDr. Milan Kyjovský, advokát, Jaselská 202/19, Brno, Veveří, 60200  
(510) (32) nealkoholické nápoje, pivo, sladové pivo, sladové nápoje, výtažky z chmele na výrobu piva, přípravky na výrobu nápojů, závorové pivo; (33) alkoholické nápoje, destilované nápoje, pálenky, lihoviny, alkoholové

extrakty; (35) pomoc při řízení obchodní činnosti, obchodní management a podnikové poradenství, poradenství v obchodní činnosti, účetnictví.

(511) 32, 33, 35  
(210) O-180028

(111) **251072**  
(220) 09.05.2002  
(151) 27.01.2003  
(540)

## GOLEMPRESS

(592) Slovní  
(730) **GOLEM GROUP s.r.o.**, Mírová 891, Letohrad, 56151, CZ  
(510) (16) noviny obsahující informace o podnikatelských subjektech, výrobcích a službách a reklamu těchto podnikatelských subjektů, jejich výrobků a služeb; (35) propagace a reklama podnikatelských subjektů, jejich výrobků a služeb.  
(511) 16, 35  
(210) O-179641

(111) **251076**  
(220) 10.05.2002  
(151) 27.01.2003  
(540)

## ENERGOTOUR

(592) Slovní  
(730) **ČEZ, a.s.**, Duhová 2/1444, Praha 4, 14053, CZ  
(740) JUDr. Aleš Zábřeh, advokát, Na Beránce 57/2, Praha 6, Dejvice, 16000  
(510) (39) rezervace (cestování-), organizování cest, zájezdů, příležitostná doprava osob, zejm. turistů, doprovázení turistů, organizování výletů, prohlídek, exkurzí, pronájem garáží v souvislosti s ubytováním hostů, parkovací služby pro automobily, pronajímání plavidel, plavby výletními loděmi včetně okružních, služby turistům při přepravě; (41) služby sportovních táborů, kempů, provoz golfových hřišť, tělovýchovný výcvik, provozování tělovýchovných a sportovních zařízení a zařízení pro regeneraci a rekondici, provozování heren a kasin, služby pro oddech (rekreace), půjčování lodí a loděk včetně nafukovacích, potřeb pro hry a sporty, zejm. ve volné přírodě apod., pořádání zábavních a vědomostních soutěží, organizování a vedení kurzů, školení, seminářů a pracovních setkání včetně lektorské činnosti; (43) automaty (rychlé občerstvení), barové služby, bufety, jídelny, kavárny, restaurace včetně samoobslužných, hotelové služby včetně rezervací ubytování, provozování kempů, motelů, penzionů, turistické noclehárny, prázdninové tábory, poskytování přechodného ubytování, půjčování tábormického vybavení a vybavení pro rekreaty jako stanů, židlí, stolů, nádobí, zejm. ve volné přírodě apod., zásobování; (44) masáže, zotavovny, sanatoria.  
(511) 39, 41, 43, 44  
(210) O-179671

(111) **251732**  
(220) 19.04.2002  
(151) 24.02.2003  
(540)

## NELI TRUMF

(592) Slovní  
(730) **FRUTA Bohemia, a.s.**, Kojetínská 3881/84, Kroměříž, 76701, CZ  
(740) Dana Lukajová, patentový zástupce, Dana Lukajová, Voršilská 130/10, Praha 1, Nové Město, 11000  
(510) (5) výrobky dietetické k léčebným účelům, potraviny pro děti k léčebným účelům, potraviny pro batolata, vitamínové a multivitaminové přípravky a nápoje, vitamíny a minerály a stopové prvky, výtažky z bylin a kombinované přípravky z vitamínů, minerálů a bylinných výtažků, potravinové doplňky obohacené vitamíny a/nebo minerály a/nebo stopovými prvky, vše na bázi přírodních produktů pro regeneraci a rekondici; (29) potraviny a potravinářské výrobky, spadající do této třídy, jako jsou potraviny z ryb a potraviny solené, maso, maso v jateční úpravě, masové výtažky, masné a uzenářské výrobky, ryby, měkkýši, korýši, drůbež, zvěřina, konzervované, sušené a vařené ovoce a zelenina, rosoly, zavařeniny, vejce, mléko a jiné mlékařské výrobky, včetně mléčných nápojů s vysokým obsahem mléka, čokoládové máslo, potraviny v konzervách, rajský protlak; (30) káva, čaj, kakao, cukr, rýže, tapioka, ságo, kávové náhražky, mouka a obilní přípravky, chléb, med, sirup z melasy, kvasnice, prášky do pečiva, sůl, hořčice, ocet, chuťové omáčky, majonézy, kečupy, led na chlazení; (32) minerální vody, šumivé a jiné nealkoholické

nápoje, sirupy a jiné přípravky k přípravě nápojů, ovocné šťávy a nápoje z ovocných šťáv; (33) vína, lihoviny, trestí a výtahy alkoholické z bylin; (43) hostinské, restaurační, hotelové a jiné související služby pro hosty, včetně rezervace ubytování, provozování kempů.

(511) 5, 29, 30, 32, 33, 43  
(210) O-179022

(111) **251824**  
(220) 02.05.2002  
(151) 24.02.2003  
(540)

### žlutá elektřina

(592) Slovní  
(730) ČEZ a. s., Duhová 2/1444, Praha 4, 14053, CZ  
(740) JUDr. Aleš Zábřeh, advokát, Na Beránce 57/2, Praha 6, Dejvice, 16000  
(510) (35) inzertní, reklamní a propagační činnost, poskytování pomoci při provozu obchodu, obstaravatelská a zprostředkovatelská činnost v oblasti obchodu, zejména v oblasti energetiky, dovoz a vývoz elektřiny; (39) doprava a skladování, zejména distribuce a transfer elektřiny, rozvod elektřiny a tepla, doprava a skladování radioaktivních odpadů; (40) výroba elektřiny a tepla.

(511) 35, 39, 40  
(210) O-179468

(111) **251825**  
(220) 02.05.2002  
(151) 24.02.2003  
(540)

### zelená elektřina

(592) Slovní  
(730) ČEZ a. s., Duhová 2/1444, Praha 4, 14053, CZ  
(740) JUDr. Aleš Zábřeh, advokát, Na Beránce 57/2, Praha 6, Dejvice, 16000  
(510) (35) inzertní, reklamní a propagační činnost, poskytování pomoci při provozu obchodu, obstaravatelská a zprostředkovatelská činnost v oblasti obchodu, zejména v oblasti energetiky, dovoz a vývoz elektřiny; (39) doprava a skladování, zejména distribuce a transfer elektřiny, rozvod elektřiny a tepla, doprava a skladování radioaktivních odpadů; (40) výroba elektřiny a tepla.

(511) 35, 39, 40  
(210) O-179469

(111) **251826**  
(220) 02.05.2002  
(151) 24.02.2003  
(540)

### červená elektřina

(592) Slovní  
(730) ČEZ a. s., Duhová 2/1444, Praha 4, 14053, CZ  
(740) JUDr. Aleš Zábřeh, advokát, Na Beránce 57/2, Praha 6, Dejvice, 16000  
(510) (35) inzertní, reklamní a propagační činnost, poskytování pomoci při provozu obchodu, obstaravatelská a zprostředkovatelská činnost v oblasti obchodu, zejména v oblasti energetiky, dovoz a vývoz elektřiny; (39) doprava a skladování, zejména distribuce a transfer elektřiny, rozvod elektřiny a tepla, doprava a skladování radioaktivních odpadů; (40) výroba elektřiny a tepla.

(511) 35, 39, 40  
(210) O-179470

(111) **251827**  
(220) 02.05.2002  
(151) 24.02.2003  
(540)

### modrá elektřina

(592) Slovní  
(730) ČEZ a. s., Duhová 2/1444, Praha 4, 14053, CZ  
(740) JUDr. Aleš Zábřeh, advokát, Na Beránce 57/2, Praha 6, Dejvice, 16000  
(510) (35) inzertní, reklamní a propagační činnost, poskytování pomoci při provozu obchodu, obstaravatelská a zprostředkovatelská činnost v oblasti obchodu, zejména v oblasti energetiky, dovoz a vývoz elektřiny; (39) doprava a skladování, zejména distribuce a transfer elektřiny, rozvod elektřiny a tepla, doprava a skladování radioaktivních odpadů; (40) výroba elektřiny a tepla.

(511) 35, 39, 40  
(210) O-179471

(111) **251828**  
(220) 02.05.2002  
(151) 24.02.2003  
(540)

### oranžová elektřina

(592) Slovní  
(730) ČEZ a. s., Duhová 2/1444, Praha 4, 14053, CZ  
(740) JUDr. Aleš Zábřeh, advokát, Na Beránce 57/2, Praha 6, Dejvice, 16000  
(510) (35) inzertní, reklamní a propagační činnost, poskytování pomoci při provozu obchodu, obstaravatelská a zprostředkovatelská činnost v oblasti obchodu, zejména v oblasti energetiky, dovoz a vývoz elektřiny; (39) doprava a skladování, zejména distribuce a transfer elektřiny, rozvod elektřiny a tepla, doprava a skladování radioaktivních odpadů; (40) výroba elektřiny a tepla.

(511) 35, 39, 40  
(210) O-179472

(111) **251830**  
(220) 02.05.2002  
(151) 24.02.2003  
(540)

### bílá elektřina

(592) Slovní  
(730) ČEZ a. s., Duhová 2/1444, Praha 4, 14053, CZ  
(740) JUDr. Aleš Zábřeh, advokát, Na Beránce 57/2, Praha 6, Dejvice, 16000  
(510) (35) inzertní, reklamní a propagační činnost, poskytování pomoci při provozu obchodu, obstaravatelská a zprostředkovatelská činnost v oblasti obchodu, zejména v oblasti energetiky, dovoz a vývoz elektřiny; (39) doprava a skladování, zejména distribuce a transfer elektřiny, rozvod elektřiny a tepla, doprava a skladování radioaktivních odpadů; (40) výroba elektřiny a tepla.

(511) 35, 39, 40  
(210) O-179474

(111) **251831**  
(220) 02.05.2002  
(151) 24.02.2003  
(540)

### fialová elektřina

(592) Slovní  
(730) ČEZ a. s., Duhová 2/1444, Praha 4, 14053, CZ  
(740) JUDr. Aleš Zábřeh, advokát, Na Beránce 57/2, Praha 6, Dejvice, 16000  
(510) (35) inzertní, reklamní a propagační činnost, poskytování pomoci při provozu obchodu, obstaravatelská a zprostředkovatelská činnost v oblasti obchodu, zejména v oblasti energetiky, dovoz a vývoz elektřiny; (39) doprava a skladování, zejména distribuce a transfer elektřiny, rozvod elektřiny a tepla, doprava a skladování radioaktivních odpadů; (40) výroba elektřiny a tepla.

(511) 35, 39, 40  
(210) O-179475

(111) **251832**  
(220) 02.05.2002  
(151) 24.02.2003  
(540)

### šedá elektřina

(592) Slovní  
(730) ČEZ a. s., Duhová 2/1444, Praha 4, 14053, CZ  
(740) JUDr. Aleš Zábřeh, advokát, Na Beránce 57/2, Praha 6, Dejvice, 16000  
(510) (35) inzertní, reklamní a propagační činnost, poskytování pomoci při provozu obchodu, obstaravatelská a zprostředkovatelská činnost v oblasti obchodu, zejména v oblasti energetiky, dovoz a vývoz elektřiny; (39) doprava a skladování, zejména distribuce a transfer elektřiny, rozvod elektřiny a tepla, doprava a skladování radioaktivních odpadů; (40) výroba elektřiny a tepla.

(511) 35, 39, 40  
(210) O-179476

(111) **251833**  
(220) 02.05.2002  
(151) 24.02.2003  
(540)

### hnědá elektřina

(592) Slovní  
(730) **ČEZ a. s.**, Duhová 2/1444, Praha 4, 14053, CZ  
(740) JUDr. Aleš Zábřeh, advokát, Na Beránce 57/2, Praha 6, Dejvice, 16000  
(510) (35) inzertní, reklamní a propagační činnost, poskytování pomoci při provozu obchodu, obstaravatelská a zprostředkovatelská činnost v oblasti obchodu, zejména v oblasti energetiky, dovoz a vývoz elektřiny; (39) doprava a skladování, zejména distribuce a transfer elektřiny, rozvod elektřiny a tepla, doprava a skladování radioaktivních odpadů; (40) výroba elektřiny a tepla.  
(511) 35, 39, 40  
(210) O-179477

(111) **251895**  
(220) 14.05.2002  
(151) 24.02.2003  
(540)

### ESTEEM

(592) Slovní  
(730) **ConvaTec Inc.**, 200 Headquarters Park Drive, Skillman, NJ, US  
(740) Rott, Růžička & Guttman, Patentové, známkové a advokátní kanceláře, JUDr. Vladimír Rott, patentový zástupce, Vyskočilova 1566, Praha 4, Michle, 14000  
(510) (10) stomické prostředky a zařízení, včetně sáčků, těsnících prostředků ve styku s kůží, jakož i části a tvarovky pro tyto prostředky a zařízení, sběrné prostředky a zařízení pro inkontinentní pacienty a části a tvarovky pro tyto prostředky a zařízení, zařízení pro močové a stolicové inkontinence.  
(511) 10  
(210) O-179773

(111) **251835**  
(220) 02.05.2002  
(151) 24.02.2003  
(540)



(594) Kombinovaná  
(591) Barevná  
(730) **T&K obchodní s.r.o.**, Palackého 240, Poděbrady, 29001, CZ  
(740) PROPATENT, Ing. Vlasta Sedláčková, patentový zástupce, Pod Pekařkou 107/1, Praha 4, Podolí, 14700  
(510) (11) plynové bojler, klimatizační zařízení, výhřevné kotle, krby, ohřívače vody pro koupele, plynové hořáky, radiátory, regulačně bezpečnostní zařízení pro vodovodní zařízení, teplovodní topení; (35) pomoc při řízení obchodní činnosti, obchodní nebo podnikatelské informace, poradenství při vedení podniku, reklama, reklamní materiály (letáky, prospekty), propagační činnost, poradenství (odborné obchodní); (36) konzultační služby (finanční), nájemné (inkasování), pronájem nemovitosti, správa nemovitostí; (37) utěšňování budov, dozor nad stavbami, izolování staveb, klempířství a instalatérství, klimatizační zařízení, kotle (čištění a opravy), stavební dozor, stavební informace, topná zařízení (montáž a opravy), stavebnictví; (39) automobilová doprava, skladování; (40) letování, pájení, pokovování, svařování, montáž materiálu na objednávku (pro třetí osoby); (42) architektonické poradenství, geologický průzkum, inženýrské práce, kontrola kvality, poradenství o ochraně životního prostředí, projektová činnost, studie technických projektů, projektování, projektové studie technické, technický průzkum.  
(511) 11, 35, 36, 37, 39, 40, 42  
(210) O-179481

(111) **251869**  
(220) 09.05.2002  
(151) 24.02.2003  
(540)

### ABECEDA BYDLENÍ

(592) Slovní  
(730) **GOLEM GROUP s.r.o.**, Mírová 891, Letohrad, 56151, CZ  
(510) (16) časopis s tematikou bydlení a stavebnictví a produktů s nimi spojenými.  
(511) 16  
(210) O-179640

(111) **252065**  
(220) 14.06.2002  
(151) 24.02.2003  
(540)



(594) Kombinovaná  
(730) **Synett s.r.o.**, Tuřanka 1222/115, Brno, Slatina, 62700, CZ  
(740) Dobroslav Musil a partneři s.r.o., Zábřdovická 917/11b, Brno, Zábřdovice, 61500  
(510) (7) stroje s mechanickým pohonem, elektrické stroje točivé, kompresory, převodní nebo pohonné mechanismy, maznice jako části strojů; (9) přístroje a nástroje k měření, signalizování a kontrole činnosti vzduchotechnických, vytápěcích a chladicích a klimatizačních systémů, přístroje k měření teploty, vlhkosti, prašnosti, hluku, měřidla pro stroje, přístroje pro záchranu a přístroje učební, elektrické regulátory; (11) zařízení osvětlovací, topná, na výrobu páry, zařízení pro vaření, chlazení, sušení, větrání, pro rozvod vody, zařízení klimatizační a pro úpravu vzduchu, regulačně bezpečnostní ventily pro zařízení vzduchotechnická, vytápěcí, chladicí a klimatizační; (35) poskytování pomoci při provozu obchodu a hospodářské činnosti, zprostředkování obchodních záležitostí spojených zejména s prodejem vzduchotechnických, vytápěcích, chladicích a klimatizačních systémů; (37) instalace vzduchotechnických, vytápěcích, chladicích a klimatizačních systémů, opravy, rekonstrukce a modernizace těchto systémů, montáž a opravy měřicí a regulační techniky, opravy a servis elektrických strojů a přístrojů, opravy elektronických zařízení, revize vzduchotechnických, vytápěcích, chladicích a klimatizačních systémů, provádění staveb, jejich změn a odstraňování; (42) projekční, konstrukční a inženýrská činnost v investiční výstavbě v oblasti stavebnictví, strojírenství a elektrotechniky zejména při projektování staveb, elektrických zařízení, provádění technických měření vzduchotechnických, vytápěcích, chladicích a klimatizačních systémů, měření teploty, vlhkosti, prašnosti, hluku, činnost technických poradců v oblasti vzduchotechnických, vytápěcích, chladicích a klimatizačních systémů, konzultace a odborná technická pomoc v investiční výstavbě, při projektování staveb, elektrických zařízení a technických měření vzduchotechnických, vytápěcích, chladicích a klimatizačních systémů, inženýrsko technická pomoc v oblasti tvorby a poskytování software pro uvedená zařízení.  
(511) 7, 9, 11, 35, 37, 42  
(210) O-180908

(111) **252074**  
(220) 24.06.2002  
(151) 24.02.2003  
(540)



(594) Kombinovaná  
(730) **Ing. Jiří Priesnitz**, Růženc 631/33, Brno, 64400, CZ  
(740) JUDr. Aleš Zábrš, advokát, Na Beránce 57/2, Praha 6, Dejvice, 16000  
(510) (10) lékařské přístroje a nástroje, zejména chirurgické, zubní a veterinářské, především mikromanipulační nástroje pro asistovanou reprodukci, ortopedické potřeby; (37) opravy, instalace a servis lékařských, zejména chirurgických, zubních a veterinářských přístrojů a nástrojů; (42) výzkumná, technologická a designerská činnost v oblasti výzkumu a vývoje lékařských přístrojů a nástrojů.  
(511) 10, 37, 42  
(210) O-181258

(111) **252454**  
(220) 02.05.2002  
(151) 24.03.2003  
(540)



(594) Kombinovaná  
(730) **Jack Daniel's Properties, Inc.**, 4040 Civic Center Drive, Suite 528, San Rafael, CA, US  
(740) Všecka Zelený Švorčík a partneři, advokátní a patentová kancelář, JUDr. Otakar Švorčík, Hálkova 1406/2, Praha 2, Nové Město, 12000  
(510) (25) obuv, pokrývky hlavy, zejména čepice, klobouky, pásky do vlasů, štitky na čepice, šátky na krk, oděvy, zejména zástěry, rukávy, trika, golfová trika, baseballová trika, polokošile, košile, topy, tílka, svetry, neprodyšné sportovní kalhoty na pocení, oblečení na jogging, kalhoty, bundy, saka, kabáty, opasky, kravaty, šály, šátky, podvazky, šle, kožené bundy.  
(511) 25  
(210) O-179462

(111) **252458**  
(220) 03.05.2002  
(151) 24.03.2003  
(540)

**CEBRE**

(592) Slovní  
(730) **Hospodářská komora České republiky**, Na Florenci 2116/15, Praha 1, Nové Město, 11000, CZ  
(510) (9) elektronické publikace na nosičích; (16) publikace, tiskoviny, fotografie, letáky, plakáty; (35) činnost reklamní, propagační a poradenská v oblasti obchodu, obchodní informace, obchodní zastupování před orgány EU a organizacemi v EU a zajišťování obchodních kontaktů; (36) činnost poradenská a konzultační v oblasti finanční, informace finanční; (38) komunikační služby prostřednictvím Internetu; (39) organizování cest, doprava; (41) nakladatelství a vydavatelství, činnost vzdělávací, pořádání konferencí a sympozií, odborných stáží, výstav pro kulturní či vzdělávací účely, zábavných a kulturních akcí, školicí služby pomocí webových stránek na Internetu; (42) tvorba software, tvorba a vývoj webových stránek na Internetu, vyhledávací služby na Internetu, právní služby; (43) hostinské a ubytovací služby.

stránek na Internetu; (42) tvorba software, tvorba a vývoj webových stránek na Internetu, vyhledávací služby na Internetu, právní služby; (43) hostinské a ubytovací služby.

(511) 9, 16, 35, 36, 38, 39, 41, 42, 43  
(210) O-179518

(111) **252459**  
(220) 03.05.2002  
(151) 24.03.2003  
(540)

**AMT - CEBRE**

(592) Slovní  
(730) **Hospodářská komora České republiky**, Na Florenci 2116/15, Praha 1, Nové Město, 11000, CZ  
(510) (9) elektronické publikace na nosičích; (16) publikace, tiskoviny, fotografie, letáky, plakáty; (35) činnost reklamní, propagační a poradenská v oblasti obchodu, obchodní informace, obchodní zastupování před orgány EU a organizacemi v EU a zajišťování obchodních kontaktů; (36) činnost poradenská a konzultační v oblasti finanční, informace finanční; (38) komunikační služby prostřednictvím Internetu; (39) organizování cest, doprava; (41) nakladatelství a vydavatelství, činnost vzdělávací, pořádání konferencí a sympozií, odborných stáží, výstav pro kulturní či vzdělávací účely, zábavných a kulturních akcí, školicí služby pomocí webových stránek na Internetu; (42) tvorba software, tvorba a vývoj webových stránek na Internetu, vyhledávací služby na Internetu, právní služby; (43) hostinské a ubytovací služby.  
(511) 9, 16, 35, 36, 38, 39, 41, 42, 43  
(210) O-179520

(111) **252588**  
(220) 31.05.2002  
(151) 24.03.2003  
(540)

**„Ritter Sport  
Čtvercová. Praktická. Dobrá.“**

(594) Slovní grafická  
(730) **Ritter Schönbuch Vermögensverwaltungs GmbH & Co. KG**, Alfred-Ritter-Strasse 25, Waldenbuch, DE  
(740) Čermák a spol., JUDr. Karel Čermák Ph.D., LL.M., Elišky Peškové 735/15, Praha 5, Smíchov, 15000  
(510) (30) čokoláda, čokoládové výrobky, pekárenské a cukrářské výrobky, chroupací výrobky, zejména obsahující ořechy, a to lískové ořechy, burské oříšky, vlašské ořechy a/nebo macadamia-ořechy, karamel a mléčnou čokoládu.  
(511) 30  
(210) O-180355

(111) **252680**  
(220) 18.06.2002  
(151) 24.03.2003  
(540)

**LISTERINE**

(592) Slovní  
(730) **Johnson & Johnson společnost zřízená podle zákonů státu New Jersey**, One Johnson & Johnson Plaza, New Brunswick, NJ, US  
(740) Čermák a spol., JUDr. Karel Čermák Ph.D., LL.M., Elišky Peškové 735/15, Praha 5, Smíchov, 15000  
(510) (3) toaletní přípravky, mýdla, kosmetika, deodorační přípravky pro osobní potřebu, nemedicínské vodičky k výplachům úst, osvěžovače dechu, prášky na zuby, zubní pasty a ústní vody; (5) hygienické výrobky pro léčebné účely, materiály pro plombování zubů a pro zubní otisky, dezinfekční prostředky, medicínské vodičky k výplachům úst, antiseptika, osvěžovače vzduchu, léčebné prášky na zuby, zubní pasty a ústní vody.

(511) 3, 5  
(210) O-181022

(111) **252681**  
(220) 18.06.2002  
(151) 24.03.2003  
(540)

### LISTERINE ACTIVES

(592) Slovní  
(730) **Johnson & Johnson společnost zřízená podle zákonů státu New Jersey**, One Johnson & Johnson Plaza, New Brunswick, NJ, US  
(740) Čermák a spol., JUDr. Karel Čermák Ph.D., LL.M., Elišky Peškové 735/15, Praha 5, Smíchov, 15000  
(510) (3) toaletní přípravky, mýdla, kosmetika, deodorantiční přípravky pro osobní potřebu, nemedicínské vodičky k výplachům úst, osvěžovače dechu, prášky na zuby, zubní pasty a ústní vody; (5) hygienické výrobky pro léčebné účely, materiály pro plombování zubů a pro zubní otisky, dezinfekční prostředky, medicínské vodičky k výplachům úst, antiseptika, osvěžovače vzduchu, léčebné prášky na zuby, zubní pasty a ústní vody.

(511) 3, 5  
(210) O-181023

(111) **252682**  
(220) 18.06.2002  
(151) 24.03.2003  
(540)

### COOL MINT LISTERINE ACTIVES

(592) Slovní  
(730) **Johnson & Johnson společnost zřízená podle zákonů státu New Jersey**, One Johnson & Johnson Plaza, New Brunswick, NJ, US  
(740) Čermák a spol., JUDr. Karel Čermák Ph.D., LL.M., Elišky Peškové 735/15, Praha 5, Smíchov, 15000  
(510) (3) toaletní přípravky, mýdla, kosmetika, deodorantiční přípravky pro osobní potřebu, nemedicínské vodičky k výplachům úst, osvěžovače dechu, prášky na zuby, zubní pasty a ústní vody; (5) hygienické výrobky pro léčebné účely, materiály pro plombování zubů a pro zubní otisky, dezinfekční prostředky, medicínské vodičky k výplachům úst, antiseptika, osvěžovače vzduchu, léčebné prášky na zuby, zubní pasty a ústní vody.

(511) 3, 5  
(210) O-181024

(111) **252683**  
(220) 18.06.2002  
(151) 24.03.2003  
(540)

### FRESHBURST LISTERINE ACTIVES

(592) Slovní  
(730) **Johnson & Johnson společnost zřízená podle zákonů státu New Jersey**, One Johnson & Johnson Plaza, New Brunswick, NJ, US  
(740) Čermák a spol., JUDr. Karel Čermák Ph.D., LL.M., Elišky Peškové 735/15, Praha 5, Smíchov, 15000  
(510) (3) toaletní přípravky, mýdla, kosmetika, deodorantiční přípravky pro osobní potřebu, nemedicínské vodičky k výplachům úst, osvěžovače dechu, prášky na zuby, zubní pasty a ústní vody; (5) hygienické výrobky pro léčebné účely, materiály pro plombování zubů a pro zubní otisky, dezinfekční prostředky, medicínské vodičky k výplachům úst, antiseptika, osvěžovače vzduchu, léčebné prášky na zuby, zubní pasty a ústní vody.

(511) 3, 5  
(210) O-181025

(111) **252684**  
(220) 18.06.2002  
(151) 24.03.2003  
(540)

### COOL MINT LISTERINE

(592) Slovní  
(730) **Johnson & Johnson společnost zřízená podle zákonů státu New Jersey**, One Johnson & Johnson Plaza, New Brunswick, NJ, US  
(740) Čermák a spol., JUDr. Karel Čermák Ph.D., LL.M., Elišky Peškové 735/15, Praha 5, Smíchov, 15000  
(510) (3) toaletní přípravky, mýdla, kosmetika, deodorantiční přípravky pro osobní potřebu, nemedicínské vodičky k výplachům úst, osvěžovače dechu, prášky

na zuby, zubní pasty a ústní vody; (5) hygienické výrobky pro léčebné účely, materiály pro plombování zubů a pro zubní otisky, dezinfekční prostředky, medicínské vodičky k výplachům úst, antiseptika, osvěžovače vzduchu, léčebné prášky na zuby, zubní pasty a ústní vody.

(511) 3, 5  
(210) O-181026

(111) **252685**  
(220) 18.06.2002  
(151) 24.03.2003  
(540)

### FRESHBURST LISTERINE

(592) Slovní  
(730) **Johnson & Johnson společnost zřízená podle zákonů státu New Jersey**, One Johnson & Johnson Plaza, New Brunswick, NJ, US  
(740) Čermák a spol., JUDr. Karel Čermák Ph.D., LL.M., Elišky Peškové 735/15, Praha 5, Smíchov, 15000  
(510) (3) toaletní přípravky, mýdla, kosmetika, deodorantiční přípravky pro osobní potřebu, nemedicínské vodičky k výplachům úst, osvěžovače dechu, prášky na zuby, zubní pasty a ústní vody; (5) hygienické výrobky pro léčebné účely, materiály pro plombování zubů a pro zubní otisky, dezinfekční prostředky, medicínské vodičky k výplachům úst, antiseptika, osvěžovače vzduchu, léčebné prášky na zuby, zubní pasty a ústní vody.

(511) 3, 5  
(210) O-181027

(111) **252686**  
(220) 18.06.2002  
(151) 24.03.2003  
(540)

### FRESHBURST

(592) Slovní  
(730) **Johnson & Johnson společnost zřízená podle zákonů státu New Jersey**, One Johnson & Johnson Plaza, New Brunswick, NJ, US  
(740) Čermák a spol., JUDr. Karel Čermák Ph.D., LL.M., Elišky Peškové 735/15, Praha 5, Smíchov, 15000  
(510) (3) toaletní přípravky, mýdla, kosmetika, deodorantiční přípravky pro osobní potřebu, nemedicínské vodičky k výplachům úst, osvěžovače dechu, prášky na zuby, zubní pasty a ústní vody; (5) hygienické výrobky pro léčebné účely, materiály pro plombování zubů a pro zubní otisky, dezinfekční prostředky, medicínské vodičky k výplachům úst, antiseptika, osvěžovače vzduchu, léčebné prášky na zuby, zubní pasty a ústní vody.

(511) 3, 5  
(210) O-181028

(111) **252785**  
(220) 10.07.2002  
(151) 24.03.2003  
(540)

# D-Link

(594) Slovní grafická  
(730) **D-Link Corporation**, No 289, Sinhu 3rd Rd., Neihu District, Taipei City R.O.C., TW  
(740) Čermák a spol., JUDr. Karel Čermák Ph.D., LL.M., Elišky Peškové 735/15, Praha 5, Smíchov, 15000  
(510) (9) tiskové servery, prepínače, rezidentní mezisíťové brány, broutery, koncentrátory, zdroje napájení, adaptéry, bezdrátové kompaktní indexní štítky, internetové telefony, antény, bezdrátová přístupová místa, kabelové modemy, CD-RW/DVD-RW, digitální kamery, CD přehrávače, MP3 přehrávače, zařízení pro videozáznam, TV voliče, internetová rádia, kabelové přijímače.

(511) 9  
(210) O-181763

(111) **253231**  
(220) 29.04.2002  
(151) 28.04.2003  
(540)

## ZEMĚDĚLSKÁ ŠKOLA - PÔDOHOSPODÁRSKA ŠKOLA

(592) Slovní  
(730) Česká republika - Ministerstvo zemědělství, Těšnov 65/17, Praha 1 -  
Nové Město, 11000, CZ  
(510) (16) periodikum; (35) reklama; (41) nakladatelství, vydavatelství.  
(511) 16, 35, 41  
(210) O-179386

(111) **253260**  
(220) 10.05.2002  
(151) 28.04.2003  
(540)

## CENTROS

(592) Slovní  
(730) **QUITEC s.r.o.**, Na Vyhliďce 1291, Mníšek pod Brdy, 25210, CZ  
(510) (9) elektrické přístroje, informační, pokladní a řídicí systémy, systémy pro měření a sběr dat, systémy pro řízení procesů, počítačí stroje; (35) elektronické zpracování dat, vedení a správa databází pro třetí osoby; (38) přenos dat pomocí telekomunikačních sítí; (42) návrh a vývoj počítačového HW a SW.  
(511) 9, 35, 38, 42  
(210) O-179669

(111) **253263**  
(220) 13.05.2002  
(151) 28.04.2003  
(540)

# FISCALIS

(594) Kombinovaná  
(730) **FISCALIS s.r.o.**, U klubovny 914, Praha 5 - Zbraslav, 15600, CZ  
(510) (9) data, databáze a jiné informační produkty na magnetických, elektronických a optických nosičích, související software a hardware, nosiče dat všeho druhu spadající do tř. 9, elektronické časopisy, elektronická periodika a knihy v elektronické podobě, software pro počítače, programové vybavení pro informační technologie a pro komunikaci, programové vybavení umožňující elektronické obchodování, modulární aplikační softwarový systém, zejména informační, ekonomický, účetní, daňový a správní systém pro řízení firem; (16) papír, výrobky z papíru, periodické a neperiodické publikace, knihy, časopisy, brožury, fotografie, informační produkty a reklamní materiály na papírových nosičích, data a databáze na papírových nosičích, tištěné manuály, učební pomůcky; (35) činnost organizačních a ekonomických poradců, ekonomické prognózy, zpracování a zprostředkování technicko-ekonomických studií a finančně ekonomických studií, komerční informační kancelář, systemizace informací do počítačové databáze, obchodní průzkum, průzkum trhu, zprostředkovatelská činnost v obchodních službách, pomoc při řízení obchodních a průmyslových podniků, pomoc při řízení obchodní činnosti, služby a poradenství v obchodní činnosti, obchodní management a podnikové poradenství, obchodní nebo podnikatelské informace, marketingové studie, daňové poradenství (příprava a vyhotovení daňového přiznání), účetní poradenství, účetní audit, organizační poradenství, ekonomické poradenství; (36) daňové poradenství (daňové odhady), finanční analýzy, finanční informace, finanční odhady, finanční poradenství; (41) vydavatelská činnost, publikační činnost v oblasti

daňového poradenství a práva, vydávání elektronických knih a časopisů on line, vydávání knih, vydávání textů s výjimkou reklamních nebo náborových, vzdělávací služby, organizování a vedení seminářů, školení, vzdělávacích akcí, konferencí, organizování vzdělávacích výstav, organizování soutěží, klubových setkání, pořádání a řízení pracovních setkání, pořádání audiovizuálních představení.

(511) 9, 16, 35, 36, 41  
(210) O-179747

(111) **253383**  
(220) 18.06.2002  
(151) 28.04.2003

## CONCERTA

(540)  
(592) Slovní  
(730) **Alza Corporation**, 1900 Charleston Road, Mountain View, CA, US  
(740) Čermák a spol., JUDr. Karel Čermák Ph.D., LL.M., Elišky Peškové  
735/15, Praha 5, Smíchov, 15000  
(510) (5) farmaceutické přípravky na léčbu hyperaktivity a poruch deficitu soustředění u dětí.  
(511) 5  
(210) O-181031

(111) **253992**  
(220) 20.09.2002  
(151) 28.04.2003  
(540)

# LEN.NOX

(594) Kombinovaná  
(730) **FAST ČR, a.s.**, U Sanitasy 1621, Říčany, 25101, CZ  
(740) **KOREJZOVA LEGAL v.o.s.**, JUDr. Petra Sauvage de Brantes, advokátka,  
Korunní 810/104, Praha 10, Vinohrady, 10100  
(510) (9) přístroje a nástroje vědecké, námořní, geodetické, přístroje a nástroje pro vedení, přepínání, přeměnu, akumulaci, regulaci nebo řízení elektrického proudu, fotografické, filmové, optické, přístroje pro vážení, měření, signalizaci, kontrolu (inspekci), záchranu a přístroje pro vyučování, pouzdra na tyto nástroje a přístroje spadající do tř. 9, přístroje pro záznam, převod, reprodukci zvuku nebo obrazu, magnetické nosiče zvukových záznamů, gramofonové desky, automatické distributory a mechanismy pro přístroje na mince, zapisovací pokladny, počítačí stroje, přístroje pro zpracování informací a počítače, hasicí přístroje, ruční elektrické svářečky, elektrické žehličky, elektrické zapalovače v automobilech, speciální záchranné oděvy, ochranné oděvy proti úrazům, sportovní dýchací přístroje, elektronické hry používané výhradně s TV přijímačem, sluneční brýle, brýle, monokly, zvětšovací skla a čočky, divadelní kukátka, magnetofonové pásky a kazety, CD, CD-ROM, videopásky, zvukové filmy, kopírovací stroje, oděvy vyhřívané elektricky, software; (14) vzácné kovy a jejich slitiny a výrobky z těchto látek, klenoty, klenotnické zboží pravé nebo nepravé, knoflíky do manžet, jehlice do kravat, bižuterie, drahokamy, hodinářské potřeby a chronometrické přístroje včetně speciálních pouzder; (16) papír a výrobky z papíru, lepenka a kartonážní výrobky, tiskoviny, časopisy, periodika, knihy, výrobky knihařské, kalendáře, pohlednice, fotografie, psací potřeby, lepidla kancelářská a pro domácnost, tuhy, tužky, pastely, uhly, štětky, psací stroje, kancelářské potřeby kromě nábytku, školní sešity, skicáky, pastelky, guma na mazání, ořezávátka, ořezávátka-strojky, penály, papírové ubrousky, kapesníky a pleny, pytle a sáčky z plastických hmot pro obalovou techniku, obrazy, omalovánky, obtisky, podkolenky, šle, barety, šátky, turistické oděvy, pracovní kombinézy, oděvy pro volný čas, zejména pro sport, kloboučnické zboží; (28) hry, hrací karty, pexesa, hračky, tělocvičné

a sportovní nářadí a náčiní, rybářské potřeby (s výjimkou sítí), vánoční ozdoby s výjimkou osvětlení a cukrovínek, elektronické hračky, elektronické hry ostatní.

(511) 9, 14, 16, 25, 28  
(210) O-183857

(111) **253993**  
(220) 20.09.2002  
(511) 28.04.2003  
(540)

## LEN.NOX

(592) Slovní  
(730) **FAST ČR, a.s.**, U Sanitasy 1621, Říčany, 25101, CZ  
(740) **KOREJZOVA LEGAL v.o.s.**, JUDr. Petra Sauvage de Brantes, advokátka, Korunní 810/104, Praha 10, Vinohrady, 10100  
(510) (9) přístroje a nástroje vědecké, námořní, geodetické, přístroje a nástroje pro vedení, přepínání, přeměnu, akumulaci, regulaci nebo řízení elektrického proudu, fotografické, filmové, optické, přístroje pro vážení, měření, signalizaci, kontrolu (inspekci), záchranu a přístroje pro vyučování, pouzdra na tyto nástroje a přístroje spadající do tř. 9, přístroje pro záznam, převod, reprodukci zvuku nebo obrazu, magnetické nosiče zvukových záznamů, gramofonové desky, automatické distributory a mechanismy pro přístroje na mince, zapisovací pokladny, počítačové stroje, přístroje pro zpracování informací a počítače, hasicí přístroje, ruční elektrické svářečky, elektrické žehličky, elektrické zapalovače v automobilech, speciální záchranné oděvy, ochranné oděvy proti úrazům, sportovní dýchací přístroje, elektronické hry používané výhradně s TV přijímačem, sluneční brýle, brýle, monokly, zvětšovací skla a čočky, divadelní kukátka, magnetofonové pásky a kazety, CD, CD-ROM, videopásky, zvukové filmy, kopírovací stroje, oděvy vyhřívané elektricky, software; (14) vzácné kovy a jejich slitiny a výrobky z těchto látek, klenoty, klenotnické zboží pravé nebo nepravé, knoflíky do manžet, jehlice do kravat, bižuterie, drahokamy, hodinářské potřeby a chronometrické přístroje včetně speciálních pouzder; (16) papír a výrobky z papíru, lepenka a kartonážní výrobky, tiskoviny, časopisy, periodika, knihy, výrobky knihařské, kalendáře, pohlednice, fotografie, psací potřeby, lepidla kancelářská a pro domácnost, tuhy, tužky, pastely, uhly, štetce, psací stroje, kancelářské potřeby kromě nábytku, školní sešity, skicáky, pastelky, guma na mazání, ořezávátka, ořezávátka-strojky, penály, papírové ubrusky, kapesníky a pleny, pytle a sáčky z plastických hmot pro obalovou techniku, obrazy, omalovánky, obtisky, razítka a razidla, písmena pro tiskárny, tiskařské štočky, kopírovací zařízení (cyklostyly); (25) oděvy, prádlo, saka, kalhoty, svetry, košile, obleky, sukně, pláště, kostýmy, blůzy, cvičební úbory, spodní prádlo, oděvní doplňky, kravaty, motýlky, šály, rukavice, klobouky, čepice, ponožky, podkolenky, šle, barety, šátky, turistické oděvy, pracovní kombinézy, oděvy pro volný čas, zejména pro sport, kloboučnické zboží; (28) hry, hrací karty, pexesa, hračky, tělocvičné a sportovní nářadí a náčiní, rybářské potřeby (s výjimkou sítí), vánoční ozdoby s výjimkou osvětlení a cukrovínek, elektronické hračky, elektronické hry ostatní.  
(511) 9, 14, 16, 25, 28  
(210) O-183858

(111) **254326**  
(220) 22.05.2002  
(511) 26.05.2003  
(540)



(594) Kombinovaná  
(591) Barevná  
(730) **BROWN-FORMAN CORPORATION**, 850 Dixie Highway, Louisville, KY, US  
(740) Všetečka Zelený Švorčík a partneři, advokátní a patentová kancelář, JUDr. Pavel Zelený, advokát, Hálkova 1406/2, Praha 2, Nové Město, 12000  
(510) (33) alkoholické nápoje, zejména tequila.  
(511) 33  
(210) O-180033

(111) **254329**  
(220) 22.05.2002  
(511) 26.05.2003  
(540)



(594) Kombinovaná  
(591) Barevná  
(730) **BROWN-FORMAN CORPORATION**, 850 Dixie Highway, Louisville, KY, US  
(740) Všetečka Zelený Švorčík a partneři, advokátní a patentová kancelář, JUDr. Pavel Zelený, advokát, Hálkova 1406/2, Praha 2, Nové Město, 12000  
(510) (33) alkoholické nápoje, zejména tequila.  
(511) 33  
(210) O-180036

(111) **254342**  
(220) 28.05.2002  
(511) 26.05.2003  
(540)

## QUINSON

(592) Slovní  
(730) **FRANCOIS MARTENOT SAS**, Zone Industrielle Beaune Vignoles 6 Rue Docteur, Barolet 21200 Vignoles, FR  
(740) Rott, Růžička & Guttman, Patentové, známkové a advokátní kanceláře, JUDr. Vladimír Rott, patentový zástupce, Vyskočilova 1566, Praha 4, Michle, 14000  
(510) (32) piva, minerální vody, šumivé nápoje a jiné nápoje nealkoholické, nápoje a šťávy ovocné, sirupy a jiné přípravky k zhotovování nápojů; (33) alkoholické nápoje (s výjimkou pív).  
(511) 32, 33  
(210) O-180223

(111) **254569**  
(220) 12.09.2002  
(151) 26.05.2003  
(540)

## ZBOJNICKÉ TOUSTY

(592) Slovní  
(730) **Orkla Foods Česko a Slovensko a.s.**, Mělnická 133, Byšice, 27732, CZ  
(740) Traplová Hakr Kubát, advokátní a patentová kancelář, Mgr. Jana Šuranová  
Traplová, advokátka, Přístavní 531/24, Praha 7, Holešovice, 17000  
(510) (29) masová pomazánka.  
(511) 29  
(210) O-183599

(111) **255012**  
(220) 17.07.2002  
(151) 25.06.2003  
(540)

## CITICARD

(592) Slovní  
(730) **Citibank, N.A.**, 388 Greenwich Street, 10013 New York, NY, US  
(740) Čermák a spol., JUDr. Karel Čermák Ph.D., LL.M., Elišky Peškové  
735/15, Praha 5, Smíchov, 15000  
(510) (36) pojištění, služby finanční, zejména bankovní služby týkající se  
kreditních karet a elektronických převodů a přístupu k finančním  
prostředkům, služby peněžní, služby nemovitostní.  
(511) 36  
(210) O-181920

(111) **255014**  
(220) 17.07.2002  
(151) 25.06.2003  
(540)

## CITIPHONE

(592) Slovní  
(730) **Citibank, N.A.**, 388 Greenwich Street, 10013 New York, NY, US  
(740) Čermák a spol., JUDr. Karel Čermák Ph.D., LL.M., Elišky Peškové  
735/15, Praha 5, Smíchov, 15000  
(510) (36) pojištění, služby finanční, zejména bankovní služby poskytované  
elektronickou poštou a prostřednictvím telefonu, asistenční služby  
zákazníkům, služby peněžní, služby nemovitostní.  
(511) 36  
(210) O-181922

(111) **255076**  
(220) 04.09.2002  
(151) 25.06.2003  
(540)

# BenQ

(594) Slovní grafická  
(730) **BENQ CORPORATION**, 16, Jihu Road, Neihu Dist., Taipei 114, TW  
(740) Ing. Dobroslav Musil, patentová kancelář, Ing. Dobroslav Musil,  
patentový zástupce, Zábřdovická 801/11, Brno, Zábřdovice, 61500  
(510) (9) elektrické, elektronické, magnetické, optické, zaznamenávací a  
reprodukční nástroje, jakož i jejich části a příslušenství včetně  
magnetických nosičů záznamu v podobě pásek, karet a disků pro záznam  
zvuku, obrazů a dat, nosiče optického záznamu v podobě karet a disků pro  
záznam zvuku, obrazů a dat, CD-R, CD-RW, DVD-R, DVD-RW, DVD+R,  
DVD+RW, karty a disky s předchozím záznamem zvuku, obrazů a dat,  
osobní počítače, mikropočítače, obsluhující počítače, kapesní číslicové  
kalkulačky, pohyblivé společníky, osobní organizátory, disketové pohony,  
diskové jednotky, řadiče diskových jednotek, videografické řadiče, pohony  
zpětného vracení pásky, kasety s magnetickým páskem, desky s tištěnými

obvody, desky se sériovým rozhraním, desky s kombinací sériového a  
paralelního rozhraní, modemy, počítačové klávesnice, číslicové klávesnice  
pro počítače, paměťové kasety s vnějším pohonem disků a napájením,  
konverzní sady barevného zobrazení pro přenosné počítače s kapalnými  
krytaly, paměťové moduly s přímým výběrem, numerické koprocessory,  
elektrické spojovací kabely, permanentní paměti, moduly s video  
permanentní pamětí, rychlá vyrovnávací paměť, panely s rozšířenou pamětí,  
aktualizované kasety s panelovými procesory pro osobní počítače, přenosná  
pouzdra pro počítače, programové magnetické diskety, návody a příručky  
pro uživatele prodávané současně s počítačem, paměťové pohony disků s  
permanentní pamětí, znovudobíjitelné baterie, napětové měniče pro  
automobily, nabíječky akumulátorů, měniče střídavého napětí pro počítače,  
elektrické spojovací kabely pro počítače a periferní zařízení, počítačové  
ukazovací přístroje, zejména myši, pera a kulové ovládače, stolní  
počítačové rozšiřitelné báze, adaptéry periferního zařízení, aktualizované  
kasety s možností připojení audio přístrojů k osobním počítačům, karty  
PCMCIA pro karty osobních počítačů, paměťové systémy s rozumnými  
pohonnými maticemi osobních počítačů a obslužných kanálů, počítače s  
psacími bázemi, počítačové tiskárny a řadiče, pohon programového  
vybavení, karty pro rozhraní, papírové kasety a víceúčelové napáječe,  
kasety pro počítačové tiskárny a faksimilové přístroje, záruční a registrační  
diskety, pohon diskových paměťových systémů pro osobní počítače, řadiče  
rozhraní počítačových sítí, nepřerušitelné napáječe, ochrany napájecích  
šňůr, a počítačové programy pro inicializování a sestavování počítače,  
diagnostické funkce, operační systémy, počítačové periferní pohony,  
výběrové informační data báze, zrcadlení pohonu, hlídání dat, registrace  
chyb, automatická kontrola sledování regenerace obslužných kanálů,  
odkládání programů a příjem licenčních dohod, referenční obslužné  
programy pro technickou informaci a monitorování a řízení jednoho nebo  
většího počtu kanálů v místní oblastní síti osobních počítačů; (16) časopisy,  
katalogy, brožury, manuály a další tiskoviny; (38) multimediální  
komunikace za pomoci internetové televize, WWW aplikací, WEB - DWD,  
multimediálních serverů, multimediálních archivů.

(511) 9, 16, 38  
(210) O-183120

(111) **255114**  
(220) 18.09.2002  
(151) 25.06.2003  
(540)

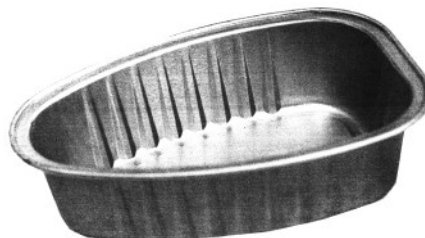

(554) Prostorová  
(730) **Orkla Foods Česko a Slovensko a.s.**, Mělnická 133, Byšice, 27732, CZ  
(740) Traplová Hakr Kubát, advokátní a patentová kancelář, Mgr. Jana Šuranová  
Traplová, advokátka, Přístavní 531/24, Praha 7, Holešovice, 17000  
(510) (5) výrobky dietetické, pro léčebné účely, potraviny pro děti, batolata a  
nemocné, potravinové přípravky a doplňky všeho druhu, jako posilující  
poživatiny, vitamínové přípravky, poživatiny pro doplnění redukčních diet  
nebo přípravků pro hubnutí, vše s léčebnými účinky, přípravky s léčebnými  
účinky obsahující biochemické katalyzátory, zejména pro fyzicky aktivní  
osoby, rekonvalescenty a nemocné, vše výše uvedené určené k léčebným  
účelům; (29) maso, ryby, drůbež, zvěřina a výrobky z nich, jako masové  
výtažky, paštiky, ovoce a zelenina konzervované, sušené a zavařené, mléko  
a mléčné výrobky, konzervy masové a rybí, kompoty, ovocné dřeně, želé,  
džemy, kompoty, vejce, mléko a mléčné výrobky, jako jogurty, mléčné  
nápoje, sýry apod., výrobky na bázi brambor, jako bramborové lupínky a  
pod., oleje a tuky jedlé, ovocné dřeně; (30) hořčice, kečup, chuťové  
omáčky, koření omáčky, chuťové přísady, koření, oplatky, cukrovinky,  
včetně gumových a esencí pro cukrovinky, cukrářské výrobky všeho druhu,  
káva, kakao, cukr, rýže, kávové náhražky, med, sirup melasový, droždí pro  
kynutí, sůl, ocet, led pro osvěžení, obilné vločky, výrobky na bázi sušené  
bramborové kaše, pšeničné mouky, nativních a modifikovaných škrobů,  
jako bramborové těsto v prášku, bramborová kaše v prášku, bramborové



drtě, bramborové krokety v prášku, bramborové noky v prášku, směs pro přípravu knedlíků.

(511) 5, 29, 30  
(210) O-183793

(111) **255115**  
(220) 18.09.2002  
(151) 25.06.2003  
(540)



(554) Prostorová  
(591) Barevná  
(730) **Orkla Foods Česko a Slovensko a.s.**, Mělnická 133, Byšice, 27732, CZ  
(740) Traplová Hakr Kubát, advokátní a patentová kancelář, Mgr. Jana Šuranová Traplová, advokátka, Přístavní 531/24, Praha 7, Holešovice, 17000  
(510) (5) výrobky dietetické, pro léčebné účely, potraviny pro děti, batolata a nemocné, potravinové přípravky a doplňky všeho druhu, jako posilující poživatiny, vitamínové přípravky, poživatiny pro doplnění redukčních diet nebo přípravků pro hubnutí, vše s léčebnými účinky, přípravky s léčebnými účinky obsahující biochemické katalyzátory, zejména pro fyzicky aktivní osoby, rekonvalescenty a nemocné, vše výše uvedené určené k léčebným účelům; (29) maso, ryby, drůbež, zvěřina a výrobky z nich, jako masové výtahy, paštiky, ovoce a zelenina konzervované, sušené a zavažené, mléko a mléčné výrobky, konzervy masové a rybí, kompoty, ovocné dřeně, želé, džemy, kompoty, vejce, mléko a mléčné výrobky, jako jogurty, mléčné nápoje, sýry apod., výrobky na bázi brambor, jako bramborové lupínky a pod., oleje a tuky jedlé, ovocné dřeně; (30) hořčice, kečup, chuťové omáčky, koření omáčky, chuťové přísady, koření, oplatky, cukrovinky, včetně gumových a esencí pro cukrovinky, cukrářské výrobky všeho druhu, káva, kakao, cukr, rýže, kávové náhražky, med, sirup melasový, droždí pro kynutí, sůl, ocet, led pro osvěžení, obilné vločky, výrobky na bázi sušené bramborové kaše, pšeničné mouky, nativních a modifikovaných škrobů, jako bramborové těsto v prášku, bramborová kaše v prášku, bramborové drtě, bramborové krokety v prášku, bramborové noky v prášku, směs pro přípravu knedlíků.  
(511) 5, 29, 30  
(210) O-183794

(111) **255269**  
(220) 17.10.2002  
(151) 25.06.2003  
(540)

**UNICARD**

(594) Slovní grafická  
(730) **UNIDATAZ s.r.o.**, Průmyslová 3601/7, Znojmo, 66902, CZ  
(740) PROPATENT, Ing. Vlasta Sedláčková, patentový zástupce, Pod Pekařkou 107/1, Praha 4, Podolí, 14700  
(510) (4) průmyslové oleje a tuky, paliva včetně benzínu pro motory a osvětlovací látky; (9) přístroje a nástroje vědecké, námořní, geodetické, fotografické, filmové, optické, přístroje pro vážení, měření, signalizaci, kontrolu, záchranu a přístroje pro vyučování, přístroje a nástroje pro vedení, přepínání, přeměnu, akumulaci, regulaci nebo řízení el. proudu,

automatické distributory a mechanismy pro přístroje a mince, zapisovací pokladny, počítačové přístroje, přístroje pro zpracování informací a počítače; (42) vědecké a technologické služby a s nimi spojený výzkum a návrhy, návrh a vývoj počítačového hardwaru a softwaru.

(511) 4, 9, 42  
(210) O-184739

(111) **256240**  
(220) 09.12.2002  
(151) 28.07.2003  
(540)

**CHATEAU PEZINOK**

(592) Slovní  
(730) **HUBERT J. E., s.r.o.**, Vinárska 137, 926 01 Sereď, SK  
(740) JUDr. Miroslav Kupka, Levého 1532, Rakovník, 26901  
(510) (32) nealkoholické nápoje všeho druhu, zejména nealkoholické mošty, ovocné a zeleninové šťávy, nektary a výtahy, nealkoholické aperitivy a koktejly, přírodní a syčené minerální, stolní a pramenité vody, včetně vod ochucených, limonády, instantní a koncentrované nápoje, včetně nápojů energetických, vitaminizovaných a ionizovaných, dietetické nápoje neléčebné, včetně nápojů vitaminizovaných, přípravky na výrobu nealkoholických nápojů, např. prášky, granule, tablety, koncentráty a sirupy, extrakty, výluhy a jiné přípravky pro přípravu nealkoholických nápojů, včetně jejich příchutí; (33) alkoholické nápoje všeho druhu, zejména vína, lihoviny a likéry, např. vína stolní, odrůdová a známková, a to přírodní, ovocná a bylinná, destiláty vinné, ovocné, bylinné a zeleninové, včetně macerátů a výluhů, destiláty ušlechtilé a řezané, alkoholické aperitivy a koktejly, koncentráty k přípravě alkoholických nápojů a esence do lihovin, to vše pocházející z oblasti Pezínoku; (35) zprostředkování prodeje a nákupu výrobků v oboru alkoholických a nealkoholických nápojů, inzertní a propagační služby, včetně zveřejňování reklamních a náborových textů a jejich rozšiřování, průzkum a analýza trhu, včetně zpracování odborných obchodních posudků a studií, informační servis v oboru obchodu a reklamy, správa obchodních zájmů třetích osob, obchodní zastoupení tuzemských a zahraničních firem, poskytování pomoci při provozování obchodu, včetně zprostředkování obchodních záležitostí a personalistiky, organizování, zabezpečování a pořádání propagačních a/nebo komerčních výstav, propagačních a reklamních akcí a přehlídek zboží, včetně distribuce zboží a jeho vzorků k reklamním účelům, odborná poradenská a konzultační činnost v oboru obchodu, podnikání, reklamy a propagace; (40) zpracování vína a lihu, zejména vinných hroznů, ovoce, bylin a zeleniny, včetně koncentrátů a přísad, míchání alkoholických a nealkoholických nápojů.  
(511) 32, 33, 35, 40  
(210) O-186571

(111) **256247**  
(220) 09.12.2002  
(151) 28.07.2003  
(540)

**KBŠ**

(592) Slovní  
(730) **HUBERT J. E., s.r.o.**, Vinárska 137, 926 01 Sereď, SK  
(740) JUDr. Miroslav Kupka, Levého 1532, Rakovník, 26901  
(510) (32) nealkoholické nápoje všeho druhu, zejména nealkoholické mošty, ovocné a zeleninové šťávy, nektary a výtahy, nealkoholické aperitivy a koktejly, přírodní a syčené minerální, stolní a pramenité vody, včetně vod ochucených, limonády, instantní a koncentrované nápoje, včetně nápojů energetických, vitaminizovaných a ionizovaných, dietetické nápoje neléčebné, včetně nápojů vitaminizovaných, přípravky na výrobu nealkoholických nápojů, např. prášky, granule, tablety, koncentráty a sirupy, extrakty, výluhy a jiné přípravky pro přípravu nealkoholických nápojů, včetně jejich příchutí; (33) alkoholické nápoje všeho druhu, zejména vína, lihoviny a likéry, např. vína stolní, odrůdová a známková, a to přírodní, ovocná a bylinná, destiláty vinné, ovocné, bylinné a zeleninové, včetně macerátů a výluhů, destiláty ušlechtilé a řezané, alkoholické aperitivy a koktejly, koncentráty k přípravě alkoholických nápojů a esence do lihovin; (35) zprostředkování prodeje a nákupu výrobků v oboru alkoholických a nealkoholických nápojů, inzertní a propagační služby, včetně zveřejňování reklamních a náborových textů a jejich rozšiřování, průzkum a analýza trhu, včetně zpracování odborných obchodních posudků a studií, informační servis v oboru obchodu a reklamy, správa obchodních zájmů třetích osob, obchodní zastoupení tuzemských a zahraničních firem, poskytování pomoci při provozování obchodu, včetně zprostředkování obchodních záležitostí a personalistiky, organizování, zabezpečování a

pořádání propagačních a/nebo komerčních výstav, propagačních a reklamních akcí a přehlídek zboží, včetně distribuce zboží a jeho vzorků k reklamním účelům, odborná poradenská a konzultační činnost v oboru obchodu, podnikání, reklamy a propagace; (40) zpracování vína a lihu, zejména vinných hroznů, ovoce, bylin a zeleniny, včetně koncentrátů a přísad, míchání alkoholických a nealkoholických nápojů.

(511) 32, 33, 35, 40  
(210) O-186578

(111) **256250**  
(220) 09.12.2002  
(151) 28.07.2003  
(540)

## CRUSADER

(592) Slovní  
(730) **HUBERT J. E., s.r.o.**, Vinárska 137, 926 01 Sered', SK  
(740) JUDr. Miroslav Kupka, Levého 1532, Rakovník, 26901  
(510) (32) nealkoholické nápoje všeho druhu, zejména nealkoholické mošty, ovocné a zeleninové šťávy, nektary a výtažky, nealkoholické aperitivy a koktejly, přírodní a syčené minerální, stolní a pramenité vody, včetně vod ochucených, limonády, instantní a koncentrované nápoje, včetně nápojů energetických, vitaminizovaných a ionizovaných, dietetické nápoje neléčebné, včetně nápojů vitaminizovaných, přípravky na výrobu nealkoholických nápojů, např. prášky, granule, tablety, koncentráty a sirupy, extrakty, výluhy a jiné přípravky pro přípravu nealkoholických nápojů, včetně jejich příchutí; (33) alkoholické nápoje všeho druhu, zejména vína, lihoviny a likéry, např. vína stolní, odrůdová a známková, a to přírodní, ovocná a bylinná, destiláty vinné, ovocné, bylinné a zeleninové, včetně macerátů a výluhů, destiláty ušlechtilé a řezané, alkoholické aperitivy a koktejly, koncentráty k přípravě alkoholických nápojů a esence do lihovin; (35) zprostředkování prodeje a nákupu výrobků v oboru alkoholických a nealkoholických nápojů, inzertní a propagační služby, včetně zveřejňování reklamních a náborových textů a jejich rozšiřování, průzkum a analýza trhu, včetně zpracování odborných obchodních posudků a studií, informační servis v oboru obchodu a reklamy, správa obchodních zájmů třetích osob, obchodní zastoupení tuzemských a zahraničních firem, poskytování pomoci při provozování obchodu, včetně zprostředkování obchodních záležitostí a personalistiky, organizování, zabezpečování a pořádání propagačních a/nebo komerčních výstav, propagačních a reklamních akcí a přehlídek zboží, včetně distribuce zboží a jeho vzorků k reklamním účelům, odborná poradenská a konzultační činnost v oboru obchodu, podnikání, reklamy a propagace; (40) zpracování vína a lihu, zejména vinných hroznů, ovoce, bylin a zeleniny, včetně koncentrátů a přísad, míchání alkoholických a nealkoholických nápojů.

(511) 32, 33, 35, 40  
(210) O-186581

(111) **256488**  
(220) 03.07.2002  
(151) 27.08.2003  
(540)



(594) Kombinovaná  
(730) **TELMO a.s.**, Štěrboholská 560/73, Praha 10, Hostivař, 10200, CZ  
(740) Mgr. Kamil Kolátor, Dolní nám. 5, Jablonec nad Nisou, 46601  
(510) (9) zabezpečovací technika (signální hlásiče, čidla, sirény, elektrické požární nebo informační systémy vstupu do ob apod.), telekomunikační technika (telefony, záznamníky, telefonní záznamníky apod.), vnější rozvody (kabely telefonní, slaboproudé apod.), kabelové sítě; (14) zařízení jednotného času (mateční hodiny, hodiny); (36) služby finanční - směnárenská činnost; (37) montáž, údržba uvedených výrobků a zařízení ve třídách 9 a 14, montáž údržba a servis - kabelové televize, satelitních přijímačů, výpočetní techniky a sítí, videotechniky, rozhlasu po drátě

videotelefonů a průmyslové televize, elektroinstalační práce; (43) služby restaurační a ubytovací (restaurace a nocleh dočasný).

(511) 9, 14, 36, 37, 43  
(210) O-181589

(111) **256558**  
(220) 27.09.2002  
(151) 27.08.2003  
(540)

## ZNOJEMSKÉ KVAŠÁKY

(592) Slovní  
(730) **Orkla Foods Česko a Slovensko a.s.**, Mělnická 133, Byšice, 27732, CZ  
(740) Traplová, advokátka, Přístavní 531/24, Praha 7, Holešovice, 17000  
(510) (29) konzervovaná zelenina.  
(511) 29  
(210) O-184024

(111) **256664**  
(220) 23.10.2002  
(151) 27.08.2003  
(540)

## XTERRA

(592) Slovní  
(730) **Creator International Co., Ltd**, P.O.Box 957 Offshore Incorporations Centre, Road Town, Tortola, VG  
(740) KOREJZOVA LEGAL v.o.s., JUDr. Petra Sauvage de Brantes advokátka, Korunní 810/104, Praha 10, Vinohrady, 10100  
(510) (25) oděvy, obuv, kloboučnické zboží; (28) potřeby pro gymnastiku a sport, které nejsou uvedeny v jiných třídách; (41) zábava, sportovní a kulturní aktivity.  
(511) 25, 28, 41  
(210) O-184920

(111) **256801**  
(220) 22.11.2002  
(151) 27.08.2003  
(540)



**MISTROVSTVÍ ČR  
V POČÍTAČOVÝCH HRÁCH**

(594) Kombinovaná  
(730) **PLAYzone s.r.o.**, Vinohradská 3217/167, Praha 10, Strašnice, 10000, CZ  
(510) (9) počítačové hry a programy počítačových her, počítačové programy s možností jejich stažení, počítačové programy a počítačový software; (35) pomoc při řízení obchodní činnosti, služby a poradenství v obchodní činnosti, zprostředkování obchodní činnosti, reklama a propagace, marketing, organizování komerčních a reklamních výstav, organizování kulturních akcí obsažených v této třídě, systematizace informací do databází, automatizované zpracování dat, správa dat v databázích; (38) přenos zpráv a obrazových informací pomocí počítače; (41) pořádání zábav a provozování zařízení sloužící k zábavě, organizování kulturních a vzdělávacích výstav a dalších akcí obsažených v této třídě, nahrávání zvukových a zvukově obrazových záznamů a jejich rozmnožování; (42) poradenství v oblasti počítačového hardware a software, tvorba software a jeho instalace, aktualizace a údržba software, tvorba počítačových systémů, přenos dat nebo dokumentů z fyzických nosičů na elektronické nosiče, návrh a správa počítačových sítí.  
(511) 9, 35, 38, 41, 42  
(210) O-185899

(111) **257187**  
(220) 09.05.2002  
(151) 29.09.2003  
(540)

### INFOTIP

(592) Slovní  
(730) **GOLEM GROUP s.r.o.**, Mírová 891, Letohrad, 56151, CZ  
(510) (9) informační a reklamní katalog podnikatelských subjektů, jejich výrobků a služeb v elektronické podobě, vyhledávací server podnikatelských subjektů obsahující reklamu těchto podnikatelských subjektů, reklamu jejich výrobků a služeb; (16) informační katalog podnikatelských subjektů a služeb v tištěné podobě, obsahující reklamu těchto podnikatelských subjektů, reklamu jejich výrobků a služeb; (35) propagace a reklama podnikatelských subjektů, jejich výrobků a služeb.  
(511) 9, 16, 35  
(210) O-179639

(111) **257269**  
(220) 25.09.2002  
(151) 29.09.2003  
(540)

### AGRIMEX

(592) Slovní  
(730) **Orkla Foods Česko a Slovensko a.s.**, Mělnická 133, Byšice, 27732, CZ  
(740) Traplová Hakr Kubát, advokátní a patentová kancelář, Mgr. Jana Šuranová Traplová, advokátka, Přístavní 531/24, Praha 7, Holešovice, 17000  
(510) (29) mražené potraviny, zejména ovoce, zelenina, zeleninové směsi, maso, ryby, drůbež, zvěřina, mražené hotové pokrmy v rámci této třídy, konzervované potraviny v rámci této třídy, zejména ovoce, zelenina, zeleninové směsi, maso, ryby, drůbež, zvěřina, zavařeniny, rosoly; (31) krmivo pro zvířata, čerstvé ovoce a čerstvá zelenina; (39) automobilová doprava, balení zboží, doručování zboží, pronájem mrazících boxů, pronájem nákladních vozidel, pronájem skladů, skladování, informace o skladování, pronájem skladů.  
(511) 29, 31, 39  
(210) O-183980

(111) **258042**  
(220) 16.05.2002  
(151) 29.10.2003  
(540)



(594) Kombinovaná  
(591) Barevná  
(730) **IDC-softwarehouse, s.r.o.**, U průhonu 773/12, Praha 7, Holešovice, 17000, CZ  
(510) (9) data, databáze a jiné informační produkty na elektronických, optických a magnetických nosičích všeho druhu a v elektronických, datových, informačních a telekomunikačních sítích, související software a hardware, nahraný software na CD discích, DVD discích, magnetických a jiných nosičích, multimediální aplikace, multimediální informační katalogy, elektronické časopisy, elektronická periodika a knihy v elektronické podobě, software pro počítače, programové vybavení pro digitální elektronické archivy, pro elektronické obchodování, pro intranetové a internetové informační systémy; (16) informační produkty na papírových nosičích, data a databáze na papírových nosičích, tištěné manuály; (35) komerční informační kancelář - poskytování informací a jiných informačních produktů, poskytování multimediálních informací, poradenské služby v oblasti komerčního využití Internetu a vyhledávacích služeb, prezentace uživatelů na www stránkách v počítačové síti Internet, systematizace a zajišťování informací do počítačových databází; (37) zřizování, provoz a údržba WWW, FTP a MAIL serverů, lokálních počítačových sítí a PC stanic; (38) informační kancelář, služby

zabezpečující audiovizuální komunikaci prostřednictvím informačních a telekomunikačních sítí, zejména prostřednictvím počítačových sítí, satelitů a mobilních telekomunikačních zařízení, počítačový přenos obrazu a zvuku, šíření, zveřejňování a přenos informací, šíření časopisů, dokumentace, manuálů, periodik a knih v elektronické podobě prostřednictvím počítačových sítí; (42) poradenské a konzultační služby v oblasti informačních technologií, tvorba a instalace software, návrh a tvorba datových modelů, funkcionálních modelů, softwarových analýz, tvorba interaktivních a grafických programů, návrhy grafického designu softwarových aplikací, tvorba informačních databází, elektronických časopisů, periodik a knih, aktualizace a údržba počítačových programů a systémů, programové projekty, programování Internetových a intranetových aplikací a databázových systémů, počítačové animace a vizualizace, tvorba www prezentací.

(511) 9, 16, 35, 37, 38, 42  
(210) O-179831

(111) **258043**  
(220) 17.05.2002  
(151) 29.10.2003  
(540)

### HPONLINE

(592) Slovní  
(730) **HP TRONIC Zlín, spol. s r.o.**, náměstí Práce 2523, Zlín, 76001, CZ  
(740) Ing. Jarmila Javoříková, Slunečná 4566, Zlín, 76005  
(510) (9) výpočetní technika zařazená do této třídy, videosystémy, kancelářská technika jako jsou telefonní přístroje, faxy, kopírky, zabezpečovací videosystémy, kamery, fotografické přístroje, přístroje a nástroje elektrické zařazené do této třídy, radiopřijímače, tunery, video technika, magnetofony, diktafony, gramofony, CD přehrávače, Hi-Fi soupravy, včetně komponent jako jsou reproduktory, mikrofony, sluchátka, měniče a zesilovače, televizní přijímače, včetně antén a satelitů, dálkové ovladače, přenosné přijímače a přehrávače, autorádia a autoreproduktory, záznamová média jako jsou audio a video kazety, kompaktní disky a floppy disky, žehličky elektrické, včetně napařovačích, objednávkový a prodejní systém s využitím Internetu; (11) chladničky, mrazničky a výrobky ledu, elektrická, plynová a kombinovaná zařízení pro vaření, pečení, smažení a opékání, zejména sporáky, trouby elektrické, plynové i mikrovlnné, grily, sendvičovače, toastovače a opékače topinek, elektrické fritovací hrnce, pánve a pečící formy, vařiče a varné desky, sporáky na tuhá paliva, kávovary elektrické, stroje na espresso, instantní dávkovače horké vody, rychlovarné konvice, zařízení větrací a klimatizační, přístroje pro úpravu vzduchu v místnostech jako jsou filtrační zařízení, zvlhčovače a odvlhčovače, odsavače par, elektrická a plynová topná zařízení, včetně kotlů, radiátorů, plynových topidel, elektrických topných těles, infrazářičů a konvektorů, elektrické a plynové ohříváče vody, filtry pro odsavače par, vodovodní baterie, bojler; (35) elektronické obchodování přes Internet (objednávky, prodej), průzkum a analýza trhu, zprostředkování obchodních záležitostí v oboru propagace elektrospotřebičů, poradenství v otázkách organizování obchodní činnosti, vytváření a provozování obchodních sítí, pořádání komerčních výstav a veletrhů; (38) zprostředkování přístupu k Internetu pro uživatele, zajišťování jeho provozu a internetové služby uživatelům spadající do třídy 38.

(511) 9, 11, 35, 38  
(210) O-179866

(111) **258045**  
(220) 22.05.2002  
(151) 29.10.2003  
(540)

### IDC

(592) Slovní  
(730) **IDC-softwarehouse, s.r.o.**, U průhonu 773/12, Praha 7, Holešovice, 17000, CZ  
(510) (9) data, databáze a jiné informační produkty na elektronických, optických a magnetických nosičích všeho druhu a v elektronických, datových, informačních a telekomunikačních sítích, související software a hardware, nahraný software na CD discích, DVD discích, magnetických a jiných nosičích, multimediální aplikace, multimediální informační katalogy, elektronické časopisy, elektronická periodika a knihy v elektronické podobě, software pro počítače, programové vybavení pro digitální elektronické archivy, pro elektronické obchodování, pro intranetové a Internetové informační systémy; (16) informační produkty na papírových nosičích, data a databáze na papírových nosičích, tištěné manuály; (35)

komerční informační kancelář - poskytování informací a jiných informačních produktů, poskytování multimediálních informací, poradenské služby v oblasti komerčního využití Internetu a vyhledávacích služeb, prezentace uživatelů na www stránkách v počítačové síti Internet, systematizace a zařizování informací do počítačových databází; (37) zřizování, provoz a údržba WWW, FTP a MAIL serverů, lokálních počítačových sítí a PC stanic; (38) informační kancelář, služby zabezpečující audiovizuální komunikaci prostřednictvím informačních a telekomunikačních sítí, zejména prostřednictvím počítačových sítí, satelitů a mobilních telekomunikačních zařízení, počítačový přenos obrazu a zvuku, šíření, zveřejňování a přenos informací, šíření časopisů, dokumentace, manuálů, periodik a knih v elektronické podobě prostřednictvím počítačových sítí; (42) poradenské a konzultační služby v oblasti informačních technologií, tvorba a instalace software, návrh a tvorba datových modelů, funkcionálních modelů, softwarových analýz, tvorba interaktivních a grafických programů, návrhy grafického designu softwarových aplikací, tvorba informačních databází, elektronických časopisů, periodik a knih, aktualizace a údržba počítačových programů a systémů, programové projekty, programování Internetových a intranetových aplikací a databázových systémů, počítačové animace a vizualizace, tvorba www prezentací.

(511) 9, 16, 35, 37, 38, 42  
(210) O-180008

(111) **258603**  
(220) 17.03.2003  
(151) 29.10.2003  
(540)

### CK VALAŠKA

(592) Slovní  
(730) **CK - Valaška spol. s r.o.**, č. p. 342, Bystrčicka, 75624, CZ  
(740) Ing. Michal Jupa, patentový zástupce, Na Baních 1385, Praha 5 - Zbraslav, 15600  
(510) (39) provozování cestovní kanceláře v rámci této třídy, poradenská a konzultační činnost v cestovním ruchu, doprava, zprostředkování a průvodcovská činnost v cestovním ruchu, obstarávání a prodej letenek, činnost touroperátora; (43) hostinská a ubytovací činnost v rámci cestovního ruchu - provozování cestovní kanceláře.

(511) 39, 43  
(210) O-189715

(111) **258643**  
(220) 26.03.2003  
(151) 29.10.2003  
(540)



(594) Kombinovaná  
(591) Barevná  
(730) **MOL Česká republika, s.r.o.**, Purkyňova 2121/3, Praha 1 - Nové Město, 11000, CZ  
(510) (1) chemické přípravky pro motorová vozidla, brzdové kapaliny, lepidla pro průmyslové účely; (4) pohonné hmoty, paliva, maziva, motorové oleje; (35) zprostředkovatelská činnost v oblasti obchodu, exportní a importní kancelář, marketing, propagace, reklama, inzerce všemi druhy médií, šíření reklamních předmětů; (36) realitní činnost, činnost správců nemovitostí; (37) provozování čerpacích stanic s pohonnými hmotami a mazivy, servis, údržba, opravy motorových vozidel, mytí vozidel, údržba nemovitostí; (39) skladování paliv a maziv, pronájem garáží, skladů a odstavných ploch, motorová doprava, nákladní přeprava a rozvoz pohonných hmot.

(511) 1, 4, 35, 36, 37, 39  
(210) O-190032

(111) **258888**  
(220) 05.12.2002  
(151) 27.11.2003  
(540)

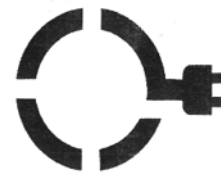

### duhový spotřebič

(594) Kombinovaná  
(730) **ČEZ, a.s.**, Duhová 2/1444, Praha 4, 14053, CZ  
(740) JUDr. Aleš Zábrš, advokát, Na Beránce 57/2, Praha 6, Dejvice, 16000  
(510) (7) elektrické a elektromechanické kuchyňské aparáty pro zpracování potravin, jako kuchyňské roboty, mixéry, drtiče, mlýnky, elektrické stroje pro čištění, vysavače, pračky, obráběcí stroje, elektrické ruční stroje jako vrtačky, pily, brusky, leštičky, hoblíky apod., zařazené v této třídě; (9) přístroje a nástroje vědecké, námořní, geodetické, fotografické, filmové, optické, přístroje pro měření, signalizaci, kontrolu, inspekci, záchranu a přístroje pro vyučování, přístroje a nástroje pro vedení, přepínání, přeměnu, akumulaci nebo řízení elektrického proudu, přístroje pro záznam, převod, reprodukci zvuku nebo obrazu, magnetické nosiče zvukových záznamů, gramofonové desky, automatické distributory a mechanismy pro přístroje na mince, zapisovací pokladny, počítací stroje, software na nosičích, přístroje pro zpracování informací, hasicí přístroje, domácí elektrické spotřebiče a spotřební elektronika, zejména radiopřijímače, televizory, videorekordéry, žehličky; (11) přístroje pro osvětlení, topení, výrobu páry, pro vaření, přístroje a zařízení chladicí, sušící, ventilační, pro rozvod vody, sanitární zařízení, zařízení pro klimatizaci, varné elektrické přístroje, domácí elektrické spotřebiče zařazené v této třídě, zejména pračky, chladničky, mrazáky, vlasové vysoušeče, vařiče; (35) inzertní a reklamní činnost, obstaravatelská a zprostředkovatelská činnost v oblasti obchodu, poskytování pomoci při obchodní činnosti, obchodní administrativa, marketing.  
(511) 7, 9, 11, 35  
(210) O-186425

(111) **258890**  
(220) 09.12.2002  
(151) 27.11.2003  
(540)

### ZATEC

(592) Slovní  
(730) **Žatecký pivovar, spol. s r.o.**, Žižkovo náměstí 81, Žatec, 43801, CZ  
(740) BOHEMIA PATENT, Ing. Jana Vandělíková, Petrská 1136/12, Praha 1, Nové Město, 11000  
(510) (32) piva všeho druhu, včetně piva nealkoholického.  
(511) 32  
(210) O-186568

(111) **259436**  
(220) 16.04.2003  
(151) 27.11.2003  
(540)

(594) Slovní grafická  
(730) **Société Tabbarah pour le commerce et l'industrie S.A.L.**, Rue de Californie, Imm. Tabbarah, B.P. 592, Beirut, LB  
(740) PATENTSERVIS Praha a.s., Na Podkovce 281/10, Praha 4, Podolí, 14700  
(510) (29) veškeré mléčné výrobky v jakékoliv formě, zejména mléko, sušené mléko, kondenzované mléko, náhražky mléka, sýr, máslo, jogurty i ovocné.  
(511) 29  
(210) O-190810

(111) **259958**  
(220) 31.03.2003  
(151) 23.12.2003  
(540)



(594) Kombinovaná  
(591) Barevná  
(730) **ORVIS, spol. s r.o.**, Brankovická 277, Kolín, 28000, CZ  
(740) PROPATENT, Ing. Vlasta Sedláčková, patentový zástupce, Pod Pekařkou 107/1, Praha 4, Podolí, 14700  
(510) (19) stavební hmoty (nekovové).  
(511) 19  
(210) O-190168

(111) **259460**  
(220) 18.04.2003  
(151) 27.11.2003  
(540)

(594) Kombinovaná  
(730) **TROMA, spol. s r. o.**, U Pily 238, Žďár nad Sázavou, 59102, CZ  
(740) Ing. Jarmila Javoříková, Slunečná 4566, Zlín, 76005  
(510) (7) stroje, strojní zařízení a jejich součásti pro různá odvětví průmyslu spadající do této třídy, technologické strojírenské celky, motory a jejich součásti; (9) přístroje pro měření a regulaci, vážení, kontrolu a signalizaci, přístroje optické, přístroje pro záznam, převod a reprodukci zvuku/obrazu, přístroje pro vedení, výrobu, přepínání, přeměnu, akumulaci, regulaci nebo řízení, elektrického proudu, elektropohony, elektrosoučástky všeho druhu spadající do této třídy, přístroje pro zpracování informací, počítače, software, elektronické počítačové řídicí systémy, nosiče dat v elektronické podobě, elektrické vodiče, mikroprocesory; (37) servisní služby v oblasti strojů, strojního zařízení.  
(511) 7, 9, 37  
(210) O-190891

(111) **260247**  
(220) 13.11.2002  
(151) 26.01.2004  
(540)



(594) Kombinovaná  
(730) **ČEZ, a.s.**, Duhová 2/1444, Praha 4, 14053, CZ  
(740) JUDr. Aleš Zábřeh, advokát, Na Beránce 57/2, Praha 6, Dejvice, 16000  
(510) (1) elektrická energie; (7) motory s výjimkou motorů pro pozemní vozidla, elektropohony, zdvihací zařízení a jejich součásti; (9) přístroje a zařízení pro vedení, výrobu, přepínání, přeměnu, akumulaci, regulaci nebo řízení elektrického proudu, elektronické součástky všeho druhu spadající do této třídy, soustavy energetických zařízení pro provoz elektráren, trafostanice, elektrické vodiče-kabely, nosiče dat v elektronické podobě, přístroje pro zpracování informací, počítače, software a počítačové elektronické sítě a systémy pro energetiku, přístroje pro záznam, převod a reprodukci obrazu nebo zvuku, optické přístroje, přístroje spojové a telekomunikační techniky, přístroje pro měření, vážení, kontrolu, signalizaci; (11) teplovodní, plynovodní, parovodní, vodovodní zařízení, přístroje pro chlazení, topení a ohřev, klimatizaci; (35) kancelářské administrativní služby, obálkování a skartace dokumentů, činnost organizačních a ekonomických poradců, poradenství v podnikání a řízení podniku, automatizované zpracování a správa obchodních dat a jejich poskytování třetím osobám formou informačního databázového servisu; (36) činnost finančních poradců, investorská činnost, směnárská činnost, pronájem nemovitostí; (37) údržba, opravy, rekonstrukce a modernizace energetických zařízení, dispečerské techniky, techniky k řízení spotřeby elektrické energie, montáž, opravy, údržba, revize a zkoušky vyhrazených elektrických a tlakových zařízení, elektronických zařízení, opravy, servis montáž telekomunikační techniky, měřicí techniky, stavební činnost - provádění staveb včetně jejich změn, udržovacích prací na nich a jejich odstraňování; (38) telekomunikační služby - zřizování, provozování a správa telekomunikačních nebo datových sítí, přenos obrazových a zvukových, telefonních a datových signálů, též mobilním přenosem a Internetem, zprostředkování přístupu k telekomunikačním a datovým sítím včetně Internetu, pronájem přenosových cest, pronájem telekomunikační techniky; (39) distribuce a skladování elektrické energie, tepla, silniční motorová doprava; (41) školicí a vzdělávací činnost, pořádání kurzů a školení, přeškolení kurzy; (42) projektování elektrických a elektronických

zařízení, projektování energetických zařízení a elektrizačních soustav, dispečerské techniky, konzultační a poradenská činnost v oblasti energetiky, provoz kalibrační laboratoře, pronájem energetických zařízení, měřicí techniky, telekomunikační a výpočetní techniky.

(511) 1, 7, 9, 11, 35, 36, 37, 38, 39, 41, 42  
(210) O-185538

(111) **260462**  
(220) 16.04.2003  
(151) 26.01.2004  
(540)

## OLBA

(592) Slovní  
(730) **Société Tabbarah pour le commerce et l'industrie S. A. L.**, Rue de Californie, Imm. Tabbarah, B. P. 592, Beirut, LB  
(740) PATENTSERVIS Praha a.s., Na Podkovce 281/10, Praha 4, Podolí, 14700  
(510) (29) veškeré mléčné výrobky v jakékoliv formě, zejména mléko, sušené mléko, kondenzované mléko, náhražky mléka, sýr, máslo, jogurty, i ovocné.  
(511) 29  
(210) O-190809

(111) **262729**  
(220) 03.10.2002  
(151) 10.05.2004  
(540)

**KLM**  
účetní, daňová a auditorská kancelář  
**Vista s.r.o.**

(594) Kombinovaná  
(730) **KLM Vista s.r.o.**, Argentinská 1621/36, Praha 7, Holešovice, 17000, CZ  
(510) (35) auditorské služby, vedení účetnictví, činnost účetních, ekonomických a organizačních poradců.  
(511) 35  
(210) O-184240

(111) **268919**  
(220) 14.04.2003  
(151) 26.01.2005  
(540)

## EKOFARMA DEBLÍN

(592) Slovní  
(730) **Štěrbá Marek Ing.**, 50, Deblín, 66475, CZ  
(510) (5) léčivé byliny; (29) zpracované luštěniny, okopaniny a olejiny; (31) čerstvé ovoce a zelenina.  
(511) 5, 29, 31  
(210) O-190634

(111) **273730**  
(220) 01.10.2002  
(151) 25.07.2005  
(540)

**Č.P.**  
**SERVIS**

(594) Slovní grafická  
(730) **Č.P.-servis s.r.o.**, náměstí Hrdinů 70, Volyně, 38701, CZ  
(510) (9) magnetické, optické a jiné nosiče dat, informací, zvukových, obrazových a zvukově-obrazových záznamů spadající do tř. 9, publikace v elektronické podobě, on-line dostupné publikace v síti Internet, software na nosičích; (16) papír a výrobky z papíru, tiskoviny, periodické a neperiodické publikace, zejména knihy a časopisy, fotografie, plakáty, pohlednice, kalendáře, papírenské zboží; (35) reklamní, inzertní a propagační činnost, elektronická inzerce, on-line inzerce, poskytování informací pro obchodní a reklamní účely, zajišťování předplatného, rozšiřování reklamních nebo inzertních materiálů; (41) služby vydavatelství a nakladatelství periodických a neperiodických publikací v tištěné i elektronické podobě, služby v oblasti výchovy, vzdělávání a zábavy, poskytování informací pro neobchodní účely, zejména z oblasti veřejného života, kultury, zábavy a sportu.  
(511) 9, 16, 35, 41  
(210) O-184162

(111) **324136**  
(220) 25.11.2011  
(151) 04.04.2012  
(540)

## SIDRETELLA

(592) Slovní  
(730) **Zentiva, k.s.**, U Kabelovny 130, Praha 10 - Dolní Měcholupy, 10237, CZ  
(740) C|K|T ČERVENKA TURKOVÁ & PARTNERS Advokátní, patentová a známková kancelář, Mgr. Radka Červenková, advokátka, Anny Letenské 34/7, Praha 2, Vínohrady, 12000  
(510) (5) léčiva, farmaceutické přípravky humánní.  
(511) 5  
(210) O-490609

(111) **327010**  
(220) 06.01.2012  
(151) 29.08.2012  
(540)

## Summer Of Love

(592) Slovní  
(730) **Your Cars & Apartments s.r.o.**, Slunná 565, Říčany, 66482, CZ  
(740) Ing. Pavel Nádvořík s.r.o., Klínová 620/1, Ostrava, Hulváky, 70900  
(510) (16) reklamní materiály, vstupenky, tiskoviny; (35) reklamní činnost, vydávání reklamních a propagačních tiskovin, umělecká agentura (obchodní vedení); (41) vydavatelství, pořádání kulturních akcí – house party.  
(511) 16, 35, 41  
(210) O-491535

(111) **327228**  
(220) 04.04.2012  
(151) 05.09.2012  
(540)



(594) Kombinovaná  
(591) Barevná  
(730) **GIC s.r.o.**, Kurkova 1209/8, Praha 8, Kobylisy, 18200, CZ  
(510) (19) stavební materiály nekovové, neohebné trubky nekovové pro stavebnictví, asfalt, směla, přenosné konstrukce nekovové, nekovové pomníky; (28) hry, hračky, potřeby pro gymnastiku a sport, které nejsou uvedeny v jiných třídách, vánoční ozdoby.  
(511) 19, 28  
(210) O-494144

(111) **327616**  
(220) 25.04.2012  
(151) 25.09.2012  
(540)

### Lucky Bastard

(592) Slovní  
(730) **Czech Craft Beers, a.s.**, Kytnerova 403/5, Brno - Medlánky, 62100, CZ  
(740) Mgr. Lukáš Dlabáček, patentový zástupce, Bolzanova 5, Brno, 61800  
(510) (32) piva, minerální vody, šumivé nápoje a jiné nápoje nealkoholické, nápoje a šťávy ovocné, sirupy a jiné přípravky k zhotovování nápojů; (33) alkoholické nápoje (s výjimkou pív); (35) propagační činnost, reklama, pomoc při řízení obchodní činnosti, obchodní administrativa, kancelářské práce.  
(511) 32, 33, 35  
(210) O-494712

(111) **327673**  
(220) 07.03.2012  
(151) 03.10.2012  
(540)

### LANCELOT

(592) Slovní  
(730) **AKUNA CZ s.r.o.**, Vídeňská 186/118, Brno, Přízřenice, 61900, CZ  
(740) INPARTNERS GROUP, Ing. Dušan Kendereški, Tuřanka 1519/115a, Brno, Slatina, 62700  
(510) (5) potravinové doplňky léčebné i neléčebné, vitamínové přípravky, stimulační přípravky pro sportovce neléčebné pro zvýšení výkonnosti a urychlení regenerace, posílení imunity organismu a zlepšení zdraví v tuhém i tekutém stavu ve formě práškových směsí, kapek, sirupů, gelů, past, tablet, šumivých tablet, pastilek, dražé, tobolek, kapslí, bombónů, žele, prášků.  
(511) 5  
(210) O-493280

(111) **327808**  
(220) 15.03.2012  
(151) 10.10.2012  
(540)



(594) Kombinovaná  
(730) **MILK-AGRO, spol. s r.o.**, Čapajeva 36, Prešov, 8046, SK  
(740) Ing. Róbert Porubčan, Puškinova 19, Ivanka pri Dunaji, 90028  
(510) (29) mléčné výrobky, dezerty na bázi mléka, dezerty vyrobeny z mléka a želatiny, jídla v podobě polotovarů z mléka, jedlé mléčné proteiny k lidské spotřebě, potraviny vyrobeny převážně z mléka, jogurty, smetanové dezerty, smetanové výrobky, dezerty vyrobeny z jogurtů, dezerty vyrobeny z jogurtů s ovocnými přísadami, hotové dezerty z jogurtu s přidávkem sladkého pečiva, jogurty obsahující vaječný krém nebo ochucené vaječným krémem, jogurtové krémy, jogurtové nápoje, přípravky na výrobu jogurtů, přípravky vyrobeny z jogurtů, ochucené jogurty, jogurty s přírodními ovocnými příchutěmi, nízkotučný jogurt, jogurty zdobené pudinkem, čerstvá smetana, smetana s nízkým obsahem tuku, smetana s vyšším obsahem tuku, zakysaná smetana, mléčný krém, náhrada smetany, potravinářská smetana, sušená smetana, krémové polevy na dezerty, mléčné pudinky, jedlý tvaroh, mléčný tvaroh, ovocné tvarohy, přípravky z tvarohu, mléčné nápoje (s vysokým obsahem mléka), sójové mléko (náhražka mléka), kyselé mléko, zakysané mléčné výrobky (acidofilní mléko, kefirové mléko), jogurtové mléka, konzervované, mražené, sušené a vařené ovoce a zelenina, rosoly, džemy, marmelády, ovocné zavařeniny, ovocné pyré, vejce, mléko a mléčné výrobky, jedlé oleje a tuky; (30) pudink, krém z mléka a pudinku, chlazené dezerty, zmražené jogurty, jogurty mražené (mražené potraviny), dezertní tyčinky, hotové pudinky, vanilka (příchut'), mléčné čokoládové nápoje, mléčné kakaové nápoje, mléčné kávové nápoje, kávové, kakaové a čokoládové nápoje, kávové náhražky, káva, čaj, kakao, cukr, kávové náhražky, mouka a výrobky z obilí, zmrzlina, majonéza, zákusky, koláče; (35) maloobchodní a velkoobchodní služby s výše uvedeným zbožím ve třídách 29 a 30, shromažďování různého zboží (kromě dopravy), zejména výše uvedeného zboží pro třetí osoby umožňující spotřebitelům, aby si prohlédli a zakoupili zboží prostřednictvím katalogů, korespondenčního (zásilkového) prodeje, prostřednictvím Internetu, teleshoppingu nebo prostřednictvím jiných komunikačních médií, reklama, rozhlasová a televizní reklama, reklamní a inzertní služby, reklamní agentury, on-line reklama prostřednictvím počítačové komunikační sítě, reklamní služby formou ochutnávky vzorků potravin zejména mléčných výrobků, jogurtů, smetanových a tvarohových krémů a dezertů, vydávání a aktualizace reklamních nebo náborových materiálů, rozšiřování reklamních materiálů (letáky, katalogy a tiskoviny), rozšiřování vzorků zboží uvedeného ve třídách 29 a 30, šíření informací reklamního, propagačního a komerčního charakteru, zaslání reklamních materiálů zákazníkům, organizování výstav pro obchodní a reklamní účely, podpora prodeje pro třetí osoby, obchodní zprostředkování služeb uvedených ve třídách 35 a 40, organizování prodejních výstav a veletrhů, poskytování rad a informací o uvedených službách prostřednictvím komunikačních médií, elektronické pošty, SMS zpráv, počítačových sítí a Internetu nebo verbální; (40) zpracování mléka a mléčných polotovarů pro třetí osoby, informace o zpracování a úpravě mléka a mléčných výrobků, tepelná úprava potravin, zejména mléka a mléčných výrobků, chemická úprava potravin, zejména mléka a mléčných výrobků, odstředování mléka, pasterizace (UHT), zpracování a úprava materiálů, likvidace odpadu, zpracování odpadních materiálů, mletí, drcení potravin, kryokonzervace, konzervování mléčných výrobků, konzervování potravin a nápojů, zmrazování potravin, protiplísňová úprava potravin, poskytování rad a informací o uvedených službách prostřednictvím komunikačních médií, elektronické pošty, SMS zpráv, počítačových sítí a Internetu nebo verbální.  
(511) 29, 30, 35, 40  
(210) O-493529

(111) **328065**  
(220) 06.05.2012  
(151) 24.10.2012  
(540)

**3t**

zajišťování zájezdů, organizování výletů, organizace prázdninových cest, pořádání prázdninových cest s komplexními službami, organizování a vedení exkurzí a prohlídek pamětihodností, zajišťování exkurzí, výletů, organizace a zařízení cest, organizování jízd a exkurzí, organizování obchodních cest, zprostředkování (doprava -), poradenství týkající se cestování, poskytování cestovních informací, cestovní rezervace a předprodejní služby, rezervační služby pro prázdninové pobyty a cestování, autobusová doprava, průvodcovské služby, zajišťování cest a příslušných informací, všechno poskytováno on-line z počítačové databáze nebo Internetu; (43) rezervace hotelu (služby), rezervace ubytování (služby), rezervace v restauracích (služby), rezervační služby pro hotely, služby zajišťující stravování a nápoje, dočasné ubytování.

(511) 35, 39, 43  
(210) O-494954

(594) Slovní grafická  
(730) **Terma Travel Group AG**, Husmatt 1, Dättwil AG 5405, CH  
(740) Mgr. Martina Zdvihalová, Ph.D. - patentová a právní kancelář, Mgr. Martina Zdvihalová Ph.D., K Pazderně 2031, Benešov, 25601  
(510) (38) komunikace přes globální počítačovou síť nebo přes Internet, služby internetových portálů, on-line přenos informací, poskytování přístupu k webových stránkám na Internetu, elektronické komunikační služby prostřednictvím počítače, komunikace přes globální počítačovou síť nebo přes Internet, on-line dodávání dokladů prostřednictvím globální počítačové sítě, počítačem podporovaný přenos zpráv a obrázků, počítačové komunikace pro přenos informací, poskytování přístupu k počítačovým databázím, přenos informací prostřednictvím počítače, přenos zpráv a obrazových informací pomocí počítače, sdělování informací prostřednictvím počítače, výměna zpráv prostřednictvím počítačového přenosu; (39) služby cestovní kanceláře pro zajišťování cest, pořádání a organizování zájezdů, služby cestovních kanceláří, služby cestovních rezervačních agentur, agenturní služby pro zajišťování zájezdů, organizování výletů, organizace prázdninových cest, pořádání prázdninových cest s komplexními službami, organizování a vedení exkurzí a prohlídek pamětihodností, zajišťování exkurzí, výletů, organizace a zařízení cest, organizování jízd a exkurzí, organizování obchodních cest, zprostředkování (doprava -), poradenství týkající se cestování, poskytování cestovních informací, cestovní rezervace a předprodejní služby, rezervační služby pro prázdninové pobyty a cestování, autobusová doprava, průvodcovské služby, zajišťování cest a příslušných informací, všechno poskytováno on-line z počítačové databáze nebo Internetu; (43) rezervace hotelu (služby), rezervace ubytování (služby), rezervace v restauracích (služby), rezervační služby pro hotely, služby zajišťující stravování a nápoje, dočasné ubytování.

(511) 38, 39, 43  
(210) O-494953

(111) **328066**  
(220) 06.05.2012  
(151) 24.10.2012  
(540)

**3t Terma Travel Technologies**

(592) Slovní  
(730) **Terma Travel Group AG**, Husmatt 1, Dättwil AG 5405, CH  
(740) Mgr. Martina Zdvihalová, Ph.D. - patentová a právní kancelář, Mgr. Martina Zdvihalová Ph.D., K Pazderně 2031, Benešov, 25601  
(510) (35) obchodní informační služby, dodávané online z počítačové databáze nebo z Internetu, poradenství a informace o zákaznických službách a řízení prodeje výrobků a jejich cen na internetových stránkách v souvislosti s nákupem přes Internet, poskytování a pronajímání reklamního prostoru na Internetu, reklamní a obchodní informační služby poskytované přes Internet, sestavování adresářů k publikování na Internetu, šíření reklamy pro druhé prostřednictvím on-line komunikačních sítí po Internetu, obchodní informační služby poskytované přes Internet nebo přes globální počítačovou síť, propagace on-line na počítačových sítích a webových stránkách, reklama, včetně propagace vztahující se k prodeji zboží a služeb pro třetí strany prostřednictvím přenosů reklamních materiálů a šíření reklamních zpráv na počítačových sítích, reklama prostřednictvím elektronických médií a zejména Internetu, propagace (reklama) cestování, propagace, reklama a marketing on-line webových stránek, inzerce a inzertní služby, licence na výrobky a služby pro druhé (komerční správa), cenové srovnávání, cenové přehledy; (39) služby cestovní kanceláře pro zajišťování cest, pořádání a organizování zájezdů, služby cestovních kanceláří, služby cestovních rezervačních agentur, agenturní služby pro

(111) **328067**  
(220) 06.05.2012  
(151) 24.10.2012  
(540)

**3t**  
Terma  
Travel  
Technologies

(594) Slovní grafická  
(730) **Terma Travel Group AG**, Husmatt 1, Dättwil AG 5405, CH  
(740) Mgr. Martina Zdvihalová, Ph.D. - patentová a právní kancelář, Mgr. Martina Zdvihalová Ph.D., K Pazderně 2031, Benešov, 25601  
(510) (38) komunikace přes globální počítačovou síť nebo přes Internet, služby internetových portálů, on-line přenos informací, poskytování přístupu k webových stránkám na Internetu, elektronické komunikační služby prostřednictvím počítače, komunikace přes globální počítačovou síť nebo přes Internet, on-line dodávání dokladů prostřednictvím globální počítačové sítě, počítačem podporovaný přenos zpráv a obrázků, počítačové komunikace pro přenos informací, poskytování přístupu k počítačovým databázím, přenos informací prostřednictvím počítače, přenos zpráv a obrazových informací pomocí počítače, sdělování informací prostřednictvím počítače, výměna zpráv prostřednictvím počítačového přenosu; (39) služby cestovní kanceláře pro zajišťování cest, pořádání a organizování zájezdů, služby cestovních kanceláří, služby cestovních rezervačních agentur, agenturní služby pro zajišťování zájezdů, organizování výletů, organizace prázdninových cest, pořádání prázdninových cest s komplexními službami, organizování a vedení exkurzí a prohlídek pamětihodností, zajišťování exkurzí, výletů, organizace a zařízení cest, organizování jízd a exkurzí, organizování obchodních cest, zprostředkování (doprava -), poradenství týkající se cestování, poskytování cestovních informací, cestovní rezervace a předprodejní služby, rezervační služby pro prázdninové pobyty a cestování, autobusová doprava, průvodcovské služby, zajišťování cest a příslušných informací, všechno poskytováno on-line z počítačové databáze nebo Internetu; (43) rezervace hotelu (služby), rezervace ubytování (služby), rezervace v restauracích (služby), rezervační služby pro hotely, služby zajišťující stravování a nápoje, dočasné ubytování.

(511) 38, 39, 43  
(210) O-494955



(111) **328398**  
(220) 09.05.2012  
(151) 14.11.2012  
(540)



(594) Kombinovaná  
(591) Barevná  
(730) **I. Press Real Group, spol. s r.o.**, Jana Hanuše 251, Jílové u Prahy, Radlík, 25401, CZ  
(740) Ing. Michal Jupa, patentový zástupce, Na Baních 1385, Praha 5 - Zbraslav, 15600  
(510) (16) papír, výrobky z papíru v rámci této třídy, časopisy, knihy, noviny, periodické i neperiodické publikace, učebnice, prospekty, letáky, plakáty, fotografie, portréty, obrazy, grafiky, kalendáře, katalogy, obálky, přání a další propagační materiály v rámci této třídy; (35) zprostředkovatelská činnost v oblasti obchodu s časopisy a reklamními, výukovými, informačními a dalšími materiály uvedenými ve třídě 16, marketing, inzerce a reklama (propagace) prostřednictvím všech druhů sdělovacích prostředků, zprostředkování obchodního partnerství, styk s veřejností, vytváření, vydávání a psaní reklamních, náborových, propagačních a inzertních textů a publikací, provozování e-shopu s reklamními, výukovými, informačními a dalšími materiály uvedenými ve třídě 16; (41) nakladatelská a vydavatelská činnost, ediční činnost, publikační činnost, psaní textů a scénářů všeho druhu (s výjimkou reklamních), tvorba audiovizuálních děl a programů, tvorba a vydávání elektronických časopisů, periodik, knih, publikací, novin, letáků, fotografií - vše on-line, fotografování, organizování a pořádání kulturních, výchovných, vzdělávacích, zábavních a sportovních akcí, slavností, přehlídek, festivalů a soutěží, novinářská a publicistická činnost, reportérské služby.  
(511) 16, 35, 41  
(210) O-495022

(111) **328548**  
(220) 26.04.2012  
(151) 21.11.2012  
(540)

*Agfivitea*

(594) Slovní grafická  
(730) **AG FOODS Group a.s.**, Škrobárenská 506/2, Brno - Trnitá, 61700, CZ  
(740) Veleba, Milichovský a spol., JUDr. Igor Veleba, Koliště 55, Brno, 60200  
(510) (5) bylinné čaje pro lékařské účely, léčivé byliny, čaj astmatický, čaje léčivé, dietetické nápoje upravené pro lékařské účely, léčivé kořeny, nápoje léčivé, nápoje sladové mléčné pro lékařské účely, odvary pro farmaceutické účely, posilující přípravky, tonika, potrava pro kojence, pročišťující přípravky, propolisové potravinové doplňky, proteinové potravinové doplňky, dietetické nápoje upravené pro lékařské účely, pyllové potravinové doplňky, sirupy pro farmaceutické účely; (30) čaje, čaje ledové, kakao, kakaové nápoje, kakaové nápoje s mlékem, káva, kávové náhražky, kávové náhražky rostlinného původu, kávové nápoje, kávové nápoje s mlékem, čokoládové nápoje, nápoje na bázi čaje, nepražena káva.  
(511) 5, 30  
(210) O-494782

(111) **328551**  
(220) 14.05.2012  
(151) 21.11.2012  
(540)



(594) Kombinovaná  
(730) **Žatecký pivovar spol. s r.o.**, Žižkovo náměstí 81, Žatec, 43801, CZ  
(740) BOHEMIA PATENT, Ing. Jana Vandělíková, Petrská 1136/12, Praha 1, Nové Město, 11000  
(510) (32) piva všeho druhu včetně piva nealkoholického.  
(511) 32  
(210) O-495119

(111) **328911**  
(220) 26.04.2012  
(151) 19.12.2012  
(540)

**FRU Sweet**  
DIABETICKÉ SLADIDLO

(594) Kombinovaná  
(730) **AG FOODS Group a.s.**, Škrobárenská 506/2, Brno - Trnitá, 61700, CZ  
(740) Veleba, Milichovský a spol., JUDr. Igor Veleba, Koliště 55, Brno, 60200  
(510) (1) sladidla umělá (chemické přípravky); (30) sladidla (přírodní).  
(511) 1, 30  
(210) O-494776

(111) **328912**  
(220) 26.04.2012  
(151) 19.12.2012  
(540)

**Fine**  **Tea**

(594) Kombinovaná  
(730) **AG FOODS Group a.s.**, Škrobárenská 506/2, Brno - Trnitá, 61700, CZ  
(740) Veleba, Milichovský a spol., JUDr. Igor Veleba, Koliště 55, Brno, 60200  
(510) (5) bylinné čaje pro lékařské účely, byliny (léčivé -), čaj astmatický, čaje léčivé, dietetické nápoje upravené pro lékařské účely, kořeny (léčivé -), nápoje dietetické, upravené pro lékařské účely, nápoje léčivé, odvary pro farmaceutické účely, posilující přípravky, tonika, potrava pro kojence, pročišťující přípravky, propolisové potravinové doplňky, proteinové potravinové doplňky, přípravky potlačující chuť k jídlu pro lékařské účely, pyllové potravinové doplňky, sirupy pro farmaceutické účely, sladové mléčné nápoje pro lékařské účely; (30) čaje, čaje ledové, kakao, kakaové nápoje, kakaové nápoje s mlékem, káva, kávové náhražky, kávové náhražky rostlinného původu, kávové nápoje, kávové nápoje s mlékem, nápoje

(čokoládové -), nápoje na bázi čaje, nepražená káva, rostlinné přípravky jako kávové náhražky.

(511) 5, 30  
(210) O-494778

(111) **328913**  
(220) 26.04.2012  
(151) 19.12.2012  
(540)

**BIG Sweet**  
NÍZKOKALORICKÉ SLADIDLO

(594) Kombinovaná  
(730) **AG FOODS Group a.s.**, Škrobárenská 506/2, Brno - Trnitá, 61700, CZ  
(740) Veleba, Milichovský a spol., JUDr. Igor Veleba, Koliště 55, Brno, 60200  
(510) (1) sladidla umělá (chemické přípravky); (30) sladidla (přírodní).  
(511) 1, 30  
(210) O-494780

(111) **328914**  
(220) 26.04.2012  
(151) 19.12.2012  
(540)

*Agfivitea*  
basic

(594) Slovní grafická  
(730) **AG FOODS Group a.s.**, Škrobárenská 506/2, Brno - Trnitá, 61700, CZ  
(740) Veleba, Milichovský a spol., JUDr. Igor Veleba, Koliště 55, Brno, 60200  
(510) (5) bylinné čaje pro lékařské účely, byliny (léčivé -), čaj astmatický, čaje léčivé, dietetické nápoje upravené pro lékařské účely, kořeny (léčivé -), nápoje dietetické, upravené pro lékařské účely, nápoje léčivé, nápoje sladové mléčné pro lékařské účely, odvary pro farmaceutické účely, posilující přípravky, tonika, potrava pro kojence, pročišťující přípravky, propolisové potravinové doplňky, proteinové potravinové doplňky, přípravky potlačující chuť k jídlu pro lékařské účely, pylové potravinové doplňky, sirupy pro farmaceutické účely, sladové mléčné nápoje pro lékařské účely; (30) čaje, čaje ledové, kakao, kakaové nápoje, kakaové nápoje s mlékem, káva, kávové náhražky, kávové náhražky rostlinného původu, kávové nápoje, kávové nápoje s mlékem, nápoje (čokoládové -), nápoje na bázi čaje, nepražená káva, rostlinné přípravky jako kávové náhražky.  
(511) 5, 30  
(210) O-494781

(111) **328920**  
(220) 02.05.2012  
(151) 19.12.2012  
(540)

## Velká pardubická

(592) Slovní  
(730) **Dostihový spolek, a.s.**, Pražská 607, Pardubice, 53002, CZ  
(740) BLTS advokátní kancelář, Mgr. Denisa Valentová, Duškova 164, Praha 5, Smíchov, 15000  
(510) (9) nosiče informací všeho druhu v rozsahu třídy 9, elektronické publikace; (14) drobné předměty z drahých kovů a jejich slitin, zahrnující přívěšky ke klíčům, řetízkům a hodinkám, sošky a těžítka, medaile, plakety a upomínkové mince; (16) nosiče informací v rozsahu třídy 16, zahrnující

tiskoviny a polygrafické výrobky, zejména plakáty a postery, programy a vstupenky, upomínkové publikace; (18) potřeby, související zejména s koňskými dostihy, jako jsou postroje, sedlářské výrobky, biče, kožené upomínkové předměty, zejména pouzdra, peněženky, tašky, pásky (kožené), pásy na nošení závěsné kožené, klíčenky; (20) upomínkové předměty v rozsahu třídy 20, zahrnující předměty ze dřeva, rohoviny, slonoviny, jantaru, zejména s koňskými motivy, jako jsou sošky a figurky; (28) sportovní předměty a náčiní, zejména z oblasti dostihového sportu; (32) nealkoholické nápoje, pivo; (35) reklamní a propagační služby, spojené zejména s pořádáním sportovních a kulturních akcí, včetně reklamních a propagačních služeb na Internetu; (38) šíření informací prostřednictvím veřejných datových sítí; (39) dopravní služby spojené s pořádáním koňských dostihů, zejména přeprava koní; (41) organizování a pořádání sportovních soutěží a her, pořádání zábavních, kulturních, společenských a sportovních akcí, zejména koňských dostihů.

(511) 9, 14, 16, 18, 20, 28, 32, 35, 38, 39, 41  
(210) O-494885

(111) **328921**  
(220) 02.05.2012  
(151) 19.12.2012

## Velká pardubická steeplechase

(540)  
(592) Slovní  
(730) **Dostihový spolek a.s.**, Pražská 607, Pardubice, 53002, CZ  
(740) BLTS advokátní kancelář, Mgr. Denisa Valentová, Duškova 164, Praha 5, Smíchov, 15000  
(510) (9) nosiče informací všeho druhu v rozsahu třídy 9, elektronické publikace; (16) nosiče informací v rozsahu třídy 16, zahrnující tiskoviny a polygrafické výrobky, zejména plakáty a postery, programy a vstupenky, upomínkové publikace; (41) organizování a pořádání sportovních soutěží a her, pořádání zábavních, kulturních, společenských a sportovních akcí, zejména koňských dostihů.  
(511) 9, 16, 41  
(210) O-494886

(111) **328938**  
(220) 29.06.2012  
(151) 19.12.2012  
(540)

## MODRÁ ÚSPORÁM

(592) Slovní  
(730) **Unisavers s.r.o.**, Příkop 838/6, Brno, Zábřovice, 60200, CZ  
(740) Chytilová & spol., patentová kancelář, s.r.o., Nad spádem 641/20, Praha 4, Podolí, 14700  
(510) (11) zařízení pro rozvod a úpravu vody, filtrační zařízení pro úpravu vody, sanitární zařízení, kohouty a kohoutky pro vodovodní potrubí spadající do této třídy, instalační materiál pro vodu, baterie pro vodovodní potrubí, průtokové regulační ventily, regulátory a spořiče průtoku vody, WC spořiče vody, perlátory, zařízení pro ekonomickou úsporu vody; (35) maloobchod, velkoobchod a internetový obchod s výrobky uvedenými ve třídě 11; (37) montáž, servis, údržba a opravy výrobků a zařízení uvedených ve třídě 11; (41) školení v oblasti úspory vody a energií; (42) poradenství a konzultace v oblasti úspory vody a energií.  
(511) 11, 35, 37, 41, 42  
(210) O-496417

(111) **329052**  
(220) 26.04.2012  
(151) 02.01.2013  
(540)

**multiQ**

(594) Slovní grafická  
(730) **AG FOODS Group a.s.**, Škrobárenská 506/2, Brno - Trnitá, 61700, CZ  
(740) Veleba, Milichovský a spol., JUDr. Igor Veleba, Koliště 55, Brno, 60200  
(510) (29) nápoje mléčné ovocné, kde převládá mléko; (30) cukerné šťávy, cukr hroznový, glukóza pro kulinářské účely, kakao, káva, čokoládové nápoje s mlékem, kávová aroma, kávové přísady, omáčky a prášky na omáčky, ovocná zmrzlina, mléčné nápoje s čokoládou, kakaem nebo kávou; (32) nápoje lihuprosté, nealkoholické nápoje osvěžující, nápoje ze syrovátky, nealkoholické nápoje šumivé a nápoje šumivé osvěžující, ovocná šťáva, limonády z ovocných šťáv, vody stolní.  
(511) 29, 30, 32  
(210) O-494771

(111) **329053**  
(220) 26.04.2012  
(151) 02.01.2013  
(540)

*Mrkevík*  
mrkevový nápoj

(594) Slovní grafická  
(730) **AG FOODS Group a.s.**, Škrobárenská 506/2, Brno - Trnitá, 61700, CZ  
(740) Veleba, Milichovský a spol., JUDr. Igor Veleba, Koliště 55, Brno, 60200  
(510) (32) minerální vody, nealkoholické šumivé nápoje a jiné nápoje nealkoholické, nealkoholické nápoje a šťávy ovocné, sirupy a jiné přípravky ke zhotovení nápojů.  
(511) 32  
(210) O-494772

(111) **329054**  
(220) 26.04.2012  
(151) 02.01.2013  
(540)

*chutné kávovinné  
nápoje s mléčnou složkou*  
**Chicory**  
Dream

(594) Slovní grafická  
(730) **AG FOODS Group a.s.**, Škrobárenská 506/2, Brno - Trnitá, 61700, CZ  
(740) Veleba, Milichovský a spol., JUDr. Igor Veleba, Koliště 55, Brno, 60200  
(510) (29) nápoje mléčné ovocné, kde převládá mléko; (30) cikorka (čekanka) jako kávová náhražka, loupaný ječmen, mletý ječmen, mléčná kaše ovesná, mletá kukuřice, pražená kukuřice, kukuřičná kaše, kukuřičné vločky, nepražená káva, rostlinné přípravky jako kávové náhražky, cukerné šťávy, cukr hroznový, glukóza pro kulinářské účely, kakao, káva, čokoládové nápoje s mlékem, kávová aroma, kávové přísady, omáčky a prášky na

omáčky, ovocná zmrzlina, mléčné nápoje s čokoládou, kakaem nebo kávou; (32) nápoje lihuprosté, nealkoholické nápoje osvěžující, nápoje ze syrovátky, nealkoholické nápoje šumivé a nápoje šumivé osvěžující, ovocná šťáva, limonády z ovocných šťáv, vody stolní.

(511) 29, 30, 32  
(210) O-494773

(111) **329055**  
(220) 26.04.2012  
(151) 02.01.2013  
(540)

**COLINDA!**

(594) Kombinovaná  
(730) **AG FOODS Group a.s.**, Škrobárenská 506/2, Brno - Trnitá, 61700, CZ  
(740) Veleba, Milichovský a spol., JUDr. Igor Veleba, Koliště 55, Brno, 60200  
(510) (29) nápoje mléčné ovocné, kde převládá mléko; (30) cukerné šťávy, cukr hroznový, glukóza pro kulinářské účely, kakao, káva, čokoláda s mlékem, kávová aroma, kávové přísady, omáčky a prášky na omáčky, ovocná zmrzlina, mléčné nápoje s čokoládou, kakaem nebo kávou; (32) nápoje lihuprosté, nealkoholické nápoje osvěžující, nápoje ze syrovátky, nealkoholické nápoje šumivé a nealkoholické nápoje šumivé osvěžující, ovocná šťáva, limonády z ovocných šťáv, vody stolní.  
(511) 29, 30, 32  
(210) O-494779

(111) **329142**  
(220) 26.04.2012  
(151) 09.01.2013  
(540)

**KAO Grande**

(594) Kombinovaná  
(730) **AG FOODS Group a.s.**, Škrobárenská 506/2, Brno - Trnitá, 61700, CZ  
(740) Veleba, Milichovský a spol., JUDr. Igor Veleba, Koliště 55, Brno, 60200  
(510) (29) nápoje mléčné ovocné, kde převládá mléko; (30) cukerné šťávy, cukr hroznový, glukóza pro kulinářské účely, kakao, káva, čokoládové nápoje s mlékem, kávová aroma, kávové přísady, omáčky a prášky na omáčky, ovocná zmrzlina, mléčné nápoje s čokoládou, kakaem nebo kávou; (32) nápoje lihuprosté, nealkoholické nápoje osvěžující, nápoje ze syrovátky, nealkoholické nápoje šumivé a nápoje šumivé osvěžující, ovocná šťáva, limonády z ovocných šťáv, vody stolní.  
(511) 29, 30, 32  
(210) O-494768

(111) **329147**  
(220) 02.05.2012  
(151) 09.01.2013  
(540)



- (594) Kombinovaná  
(730) **Dittrich František**, Jana Palacha 948, Roztoky u Prahy, 25263, CZ  
(740) Mgr. Michaela Chytilová, Nad spádem 641/20, Praha 4, Podolí, 14700  
(510) (36) směnářská činnost; (41) provozování výchovně-zábavního klubu, organizace kulturních akcí, elektronické publikování a poskytování informací o možnostech rekreace, výchova a vzdělávání, služby klubů zdraví (zdravotní a kondiční cvičení), služby pro oddech a rekreaci, organizování konferencí, kongresů a kulturních, sportovních nebo vzdělávacích akcí, pořádání výstav ke kulturním a vzdělávacím účelům, pořádání pracovních setkání a školení, provozování heren a kasin, předprodej vstupenek, organizování vystoupení umělců, organizování koncertů a představení; (43) hotelové služby, stravovací služby, ubytování, catering, rezervace ubytování, pronájem jednacích místností.  
(511) 36, 41, 43  
(210) O-494889

(111) **329173**  
(220) 31.05.2012  
(151) 09.01.2013  
(540)



- (594) Kombinovaná  
(730) **ASSUTA s.r.o.**, V zahrádkách 1952/50, Praha 3, Žižkov, 13000, CZ  
(740) Holub & David s.r.o., advokátní kancelář, JUDr. Ing. Jiří David LL.M., Kaprova 40/12, Praha - Staré Město, 11000  
(510) (5) farmaceutické a veterinářské výrobky, hygienické výrobky pro léčebné účely, dietetické přípravky pro léčebné účely, potraviny pro batolata, náplasti, obvazový materiál, materiály pro plombování zubů a pro zubní otisky, dezinfekční přípravky, výrobky pro hubení škodlivých zvířat, fungicidy, herbicidy; (41) výchova, vzdělávání, zábava, sportovní a kulturní aktivity; (44) lékařské služby, veterinární služby, péče o hygienu a krásu osob a zvířat, zemědělské, zahradnické a lesnické služby.  
(511) 5, 41, 44  
(210) O-495606

(111) **329361**  
(220) 26.04.2012  
(151) 23.01.2013  
(540)



- (594) Kombinovaná  
(730) **AG FOODS Group a.s.**, Škrobárenská 506/2, Brno - Trnitá, 61700, CZ  
(740) Veleba, Milichovský a spol., JUDr. Igor Veleba, Koliště 55, Brno, 60200  
(510) (29) mléčné nápoje (s vysokým obsahem mléka), kefir, jogurt, mléko, sójové mléko (náhražka mléka), proteinové mléko, bílkovinnové mléko, syrovátka; (30) anýz (semena), cereální tyčinky s vysokým obsahem proteinů, cikorka (čekanka) jako kávová náhražka, loupaný ječmen, mletý ječmen, mléčná kaše ovesná, mletá kukuřice, pražená kukuřice, kukuřičná kaše, kukuřičné vločky, lněné semeno pro lidskou spotřebu, loupaný oves, obilné lupínky a vločky, mandlové cukrovinky, mouka kukuřičná, muesli, muškátové ořechy, občerstvení na bázi cereálií, občerstvení na bázi rýže, mletý oves, ovesná mouka, ovesné vločky, popcorn (vločky obilní), potraviny na bázi ovsy, pšeničné klíčky pro lidskou spotřebu, sójová mouka, sušenky, suchary, keksy, biskvity, výrobky z obilnin, čokoládové nápoje, kakaové nápoje, kakaové nápoje s mlékem; (32) mléko arašidové (nápoje nealkoholické), syrovátkové nápoje, nápoje na bázi medu (nealkoholické), nealkoholické nápoje, nápoje z nealkoholické šťávy, nealkoholické výtahy z ovoce, ovocný nektar, ovocné šťávy, šťávy zeleninové (nápoje), mandlové mléko (jako nápoj).  
(511) 29, 30, 32  
(210) O-494769

(111) **329362**  
(220) 26.04.2012  
(151) 23.01.2013  
(540)

## CHOCOPLUS

- (594) Slovní grafická  
(730) **AG FOODS Group a.s.**, Škrobárenská 506/2, Brno - Trnitá, 61700, CZ  
(740) Veleba, Milichovský a spol., JUDr. Igor Veleba, Koliště 55, Brno, 60200  
(510) (29) nápoje mléčné ovocné, kde převládá mléko; (30) cukerné šťávy, cukr hroznový, glukóza pro kulinářské účely, kakao, káva, čokoládové nápoje s mlékem, kávová aroma, kávové přísady, omáčky a prášky na omáčky, ovocná zmrzlina, mléčné nápoje s čokoládou, kakaem nebo kávou; (32) nápoje lihuprosté, nealkoholické nápoje osvěžující, nápoje ze syrovátky, nealkoholické nápoje šumivé a nápoje šumivé osvěžující, ovocná šťáva, limonády z ovocných šťáv, vody stolní.  
(511) 29, 30, 32  
(210) O-494774

(111) **329428**  
(220) 03.08.2012  
(151) 23.01.2013  
(540)

## BOROVAN.CZ

- (592) Slovní  
(730) **Borovan Aleš Ing.**, Raisova 802/4, Praha 6, Bubeneč, 16000, CZ  
(510) (9) elektronické databáze a databázové produkty na Internetu, mobilních platformách WAP, CD a DVD; (38) šíření informací prostřednictvím informační, datové nebo elektronické nebo komunikační sítě nebo telekomunikační sítě (zejména Internet), služby na Internetu (komunikační a vyhledávací služby, zpravodajské a informační služby, služby

internetových síťových her, zajištění prostoru pro osobní webové stránky);  
(41) vydavatelská činnost.  
(511) 9, 38, 41  
(210) O-497163

(111) **329558**  
(220) 30.08.2012  
(151) 30.01.2013  
(540)

(111) **329493**  
(220) 25.04.2012  
(151) 30.01.2013  
(540)

### Hospital in

(592) Slovní  
(730) **Hovorka Jan**, U milosrdných 804/14, Praha 1, Staré Město, 11000, CZ  
**Zelinková Markéta**, Střešovická 1015/45, Praha 6, Střešovice, 16200, CZ  
(740) Markéta Zelinková, Střešovická 1015/45, Praha 6, Střešovice, 16200  
(510) (16) časopisy, tiskoviny, periodika, knihy, papírenské výrobky; (35) reklamní, propagační a inzertní služby, poradenská činnost v oblasti obchodu; (38) poskytování telekomunikačních služeb, provozování internetového serveru a interaktivní datové komunikace s uživateli, provozování virtuálních internetových schránek, provozování multimediální prezentace; (41) vydavatelská a nakladatelská činnost, vydavatelská a publikační činnost provozovaná prostřednictvím Internetu, vydavatelství periodických i neperiodických tiskovin, vydavatelství publikací na zvukově-obrazových elektronických nosičích, ediční a publikační činnost, produkční a agenturní činnost v oblasti kultury, vzdělávání, sportu a zájmových aktivit, poradenská činnost v oblasti mediálního průmyslu.  
(511) 16, 35, 38, 41  
(210) O-494716

(111) **329531**  
(220) 04.07.2012  
(151) 30.01.2013  
(540)



(594) Kombinovaná  
(730) **Státní zemědělský intervenční fond**, Ve Smečkách 801/33, Praha 1, 11000, CZ  
(510) (16) propagační a informační materiály - v rámci této třídy, jako obálky, štítky, formuláře, tiskopisy, dopisní papíry, pořadače, psací potřeby, obaly na spisy, samolepky, kancelářské potřeby, obtisky, plakáty, fotografie, katalogy, reklamní tiskoviny, inzertní listy, etikety, prospekty, novoročenky, vizitky, pohlednice, kalendáře, periodické a neperiodické publikace, mapy, razítka a razidla, tiskařské štočky; (25) oděvy, obuv, kloboučnické zboží; (28) hry, hračky; (29) maso a masné výrobky, ryby, s výjimkou živých a rybí výrobky, ostatní vodní živočichové, neživí, včetně výrobků z nich, drůbež a zvěřina včetně výrobků z nich, masové výtahy, ovoce a zelenina konzervované, sušené, vařené, kandované, mražené nebo jinak zpracované, ovocné a zeleninové saláty, výrobky z brambor, džemy, marmelády, želatina, vejce a vaječné výrobky, mléko a mléčné výrobky, mléčné nápoje, oleje a jedlé tuky, polévky, bujóny, hotová jídla z masa, ryb, drůbeže, zvěřiny nebo luštěnin, studené omáčky - v rámci této třídy, dehydratované výrobky a zmrazené potraviny zařazené do této třídy; (31) výrobky zemědělské, zahradnické a lesní, čerstvé ovoce a zelenina, luštěniny a olejiny, suché skořápkové plody, houby, konzumní brambory; (32) minerální a pramenité vody, šumivé nápoje včetně sycených a jiné nápoje nealkoholické, prášky na přípravu šumivých nápojů, nápoje a šťávy ovocné a zeleninové, sirupy, koncentráty a jiné přípravky ke zhotovování nápojů; (41) výchova, vzdělávání, zábava, sportovní a kulturní aktivity.  
(511) 16, 25, 28, 29, 31, 32, 41  
(210) O-496507



(594) Kombinovaná  
(591) Barevná  
(730) **MOKATE Czech s.r.o.**, Počernická 96, Praha 10, 10800, CZ  
(740) Silesia Patent s.r.o., Soukromá 261, Václavovice, 73934  
(510) (5) potravinové doplňky ne pro lékařské účely (zařazené v této třídě) a obsahující látky živočišného původu; (29) mléko, vejce a výrobky z nich, spadající do této třídy, oleje a jedlé tuky, tukové náhražky, suroviny a polotovary pro pekařskou a cukrářskou výrobu spadající do této třídy, texturované proteiny a směsi z nich pro humánní využití, ostatní speciální komponenty a výrobky pro zušlechťování poživatin v rámci této třídy, obilní klíčky, ovoce mražené, sušené, zavařené, konzervované, kompotové a kandované, ovocná dřev, želé a želatina, džemy a marmelády, hrozinky, zákusky vyrobené z ovoce, jádra ořechů a ořísků, datle, pomazánky s ořechovým základem; (30) potraviny rostlinného původu, připravené pro konzumaci nebo konzervování, jakož i stimulanty pro zlepšení chutě potravin, pečivové hmoty k dalšímu zpracování, pekařské a cukrářské výrobky, z nich především vafle, oplatky sušenky a jemné pečivo pro rychlé občerstvení s použitím tuku, vajec, mléka, džemu, citronů, ořechů, kakaa, čokolády, cukru a koření, pekařské a cukrářské výrobky k dopečení, výrobky zdravé a racionální výživy, přírodní vlákniny, káva, kávové náhražky a přísady, čaj, kakao a kakaové přípravky a výrobky, čokoláda, fondán, cukr, med, droždí, kypřicí prášky, koření a jeho směsi, potravinářské zahušňovače, těsta a plnicí masy a náplně do pekařských a cukrářských výrobků, zmrzlina, potravinové doplňky v rámci této třídy, nikoliv pro léčebné účely, tresti a výtahy do potravin, nikoliv pro lékařské, náplně, krémy a polevy, přípravky z obilnin, bio výrobky pekařské, těstářenské a cukrářské, pomazánky s nugátovým základem; (35) maloobchodní a velkoobchodní služby s výrobky uvedenými ve třídách 29 a 30, shromažďování různého zboží pro třetí osoby (kromě jejich přepravy), v rozsahu zboží tříd 5, 29 a 30, za účelem umožnění spotřebitelům, aby si tyto výrobky mohli pohodlně prohlížet a nakupovat, export a import těchto výrobků, zprostředkovatelská činnost v oblasti obchodu s výrobky uvedenými ve třídách 5, 29 a 30, export a import těchto výrobků, elektronický obchod prostřednictvím Internetu (one-line shop) s výrobky ve třídách 1 - 34, obchodní řízení/provozování pekařství a cukráren; (40) pekařská a cukrářská činnost a zpracování jejich výrobků, zpracovávání pečivových hmoty pro těstářenské, pekařské a cukrářské výrobky, zpracovávání mléka, ovoce, obilovin, luštěnin, semen, olejnin a jejich směsí, výroba jemného pečiva, zejména vaflového, oplatkového a sušenkového zboží v rámci této třídy, zmrazování a konzervování potravin.  
(511) 5, 29, 30, 35, 40  
(210) O-497812

(111) **329559**  
(220) 30.08.2012  
(151) 30.01.2013  
(540)



(594) Kombinovaná  
(591) Barevná  
(730) **MOKATE Czech s.r.o.**, Počernická 96, Praha 10, 10800, CZ  
(740) Silesia Patent s.r.o., Soukromá 261, Václavovice, 73934  
(510) (5) potravinové doplňky ne pro lékařské účely (zařazené v této třídě) a obsahující látky živočišného původu; (29) mléko, vejce a výrobky z nich, spadající do této třídy, oleje a jedlé tuky, tukové náhražky, suroviny a polotovary pro pekařskou a cukrářskou výrobu spadající do této třídy, texturované proteiny a směsi z nich pro humánní využití, ostatní speciální komponenty a výrobky pro zušlechťování poživatin v rámci této třídy, obilní klíčky, ovoce mražené, sušené, zavažené, konzervované, kompotové a kandované, ovocná dřeví, želé a želatina, džemy a marmelády, hrozinky, zákusky vyrobené z ovoce, jádra ořechů a oříšků, datle, pomazánky s ořechovým základem; (30) potraviny rostlinného původu, připravené pro konzumaci nebo konzervování, jakož i stimulanty pro zlepšení chutě potravin, pečivové hmoty k dalšímu zpracování, pekařské a cukrářské výrobky, z nich především vafle, oplatky, sušenky a jemné pečivo pro rychlé občerstvení s použitím tuku, vajec, mléka, džemu, citronů, ořechů, kakaa, čokolády, cukru a koření, pekařské a cukrářské výrobky k dopečení, výrobky zdravé a racionální výživy, přírodní vlákniny, káva, kávové náhražky a přísady, čaj, kakao a kakaové přípravky a výrobky, čokoláda, fondán, cukr, med, droždí, kypřicí prášky, koření a jeho směsi, potravinářské zahušťovače, těsta a plnicí masy a náplně do pekařských a cukrářských výrobků, zmrzlina, potravinové doplňky v rámci této třídy, nikoliv pro léčebné účely, trestí a výtažky do potravin, nikoliv pro lékařské, náplně, krémy a polevy, přípravky z obilnin, bio výrobky pekařské, těstářské a cukrářské, pomazánky s nugátovým základem; (35) maloobchodní a velkoobchodní služby s výrobky uvedenými ve třídách 29 a 30, shromažďování různého zboží pro třetí osoby (kromě jejich přepravy), v rozsahu zboží tříd 5, 29 a 30, za účelem umožnění spotřebitelům, aby si tyto výrobky mohli pohodlně prohlížet a nakupovat, export a import těchto výrobků, zprostředkovatelská činnost v oblasti obchodu s výrobky uvedenými ve třídách 5, 29 a 30, export a import těchto výrobků, elektronický obchod prostřednictvím Internetu (one-line shop) s výrobky ve třídách 1 - 34, obchodní řízení/provozování pekařství a cukráren; (40) pekařská a cukrářská činnost a zpracování jejich výrobků, zpracování pečivových hmoty pro těstářské, pekařské a cukrářské výrobky, zpracování mléka, ovoce, obilovin, luštěnin, semen, olejnin a jejich směsí, výroba jemného pečiva, zejména vaflového, oplatkového a sušenkového zboží v rámci této třídy, zmrazování a konzervování potravin.  
(511) 5, 29, 30, 35, 40  
(210) O-497813

(111) **329822**  
(220) 07.05.2012  
(151) 20.02.2013  
(540)

**choice**

(594) Slovní grafická  
(730) **Tůmová Magdalena**, Václavkova 6, Praha 6, 16000, CZ  
(510) (16) periodické a neperiodické tiskoviny, magazíny, knihy; (35) reklamní a propagační činnost, inzertní služby; (41) vydavatelství a nakladatelství, kulturní a vzdělávací činnost.

(511) 16, 35, 41  
(210) O-494952

(111) **329845**  
(220) 30.05.2012  
(151) 20.02.2013  
(540)



(594) Kombinovaná  
(591) Barevná  
(730) **AMI Communications, spol. s r.o.**, Týn 641/4, Praha 1, 11000, CZ  
(740) JUDr. Miroslav Kupka, Levého 1532, Rakovník, Rakovník II, 26901  
(510) (35) obchodní reklama, propagace, vydávání reklamních a propagačních textů a předmětů; (38) provozování internetových stránek; (41) organizování edukace a prevence v oblasti zdravého životního stylu a snižování nadváhy, organizování redukčně kondičních kurzů a cvičení, organizování školení, seminářů a konferencí, kluby zdraví (služby), vydávání edukačních knih, brožur a letáků, vydávání audio a video nosičů; (44) odborné poradenství v oblasti správného stravování, pohybových aktivit a zdravého životního stylu, vše v rámci této třídy.  
(511) 35, 38, 41, 44  
(210) O-495548

(111) **329846**  
(220) 30.05.2012  
(151) 20.02.2013  
(540)



(594) Kombinovaná  
(591) Barevná  
(730) **AMI Communications, spol. s r.o.**, Týn 641/4, Praha 1, 11000, CZ  
(740) JUDr. Miroslav Kupka, Levého 1532, Rakovník, Rakovník II, 26901  
(510) (35) obchodní reklama, propagace, vydávání reklamních a propagačních textů a předmětů; (38) provozování internetových stránek; (41) organizování edukace a prevence v oblasti zdravého životního stylu a snižování nadváhy, organizování redukčně kondičních kurzů a cvičení, organizování školení, seminářů a konferencí, kluby zdraví (služby), vydávání edukačních knih, brožur a letáků, vydávání audio a video nosičů; (44) odborné poradenství v oblasti správného stravování, pohybových aktivit a zdravého životního stylu, vše v rámci této třídy.  
(511) 35, 38, 41, 44  
(210) O-495549

(111) **330042**  
(220) 22.05.2012  
(151) 06.03.2013  
(540)



(594) Kombinovaná  
(591) Barevná  
(730) **ČEZ, a.s.**, Duhová 2/1444, Praha 4, 14053, CZ  
(740) JUDr. Aleš Zábrš, advokát, Na Beránce 57/2, Praha 6, Dejvice, 16000  
(510) (4) elektřina, elektrická energie; (35) inzertní, reklamní a propagační činnost, poskytování pomoci při provozu obchodu, zejména v oblasti energetiky, obstaravatelská a zprostředkovatelská činnost v oblasti obchodu, zejména v oblasti energetiky, dovoz a vývoz elektřiny; (39) doprava a skladování, zejména distribuce a transfer elektřiny, rozvod elektřiny a tepla, doprava a skladování radioaktivních odpadů; (40) výroba elektřiny a tepla.  
(511) 4, 35, 39, 40  
(210) O-495338

(111) **330165**  
(220) 15.03.2012  
(151) 13.03.2013  
(540)

## INTEGRÁČIK

(592) Slovní  
(730) **MILK-AGRO, spol. s r.o.**, Čapajevova 36, Prešov, SK  
(740) Ing. Róbert Porubčan, Puškinova 19, 90025 Ivanka pri Dunaji, 90028  
(510) (29) mléčné výrobky, dezerty na bázi mléka, dezerty vyrobeny z mléka a želatiny, jídla v podobě polotovarů z mléka, jedlé mléčné proteiny k lidské spotřebě, potraviny vyrobené převážně z mléka, jogurty, smetanové dezerty, smetanové výrobky, dezerty vyrobeny z jogurtů, dezerty vyrobeny z jogurtů s ovocnými přísadami, hotové dezerty z jogurtu s přidávkem sladkého pečiva, jogurty obsahující vaječný krém nebo ochucené vaječným krémem, jogurtové krémy, jogurtové nápoje, přípravky na výrobu jogurtů, přípravky vyrobeny z jogurtů, ochucené jogurty, jogurty s přírodními ovocnými příchutěmi, nízkotučný jogurt, jogurty zdobené pudinkem, čerstvá smetana, smetana s nízkým obsahem tuku, smetana s vyšším obsahem tuku, zakysaná smetana, mléčný krém, náhrada smetany, potravinářská smetana, sušená smetana, krémové polevy na dezerty, mléčné pudinky, jedlý tvaroh, mléčný tvaroh, ovocné tvarohy, přípravky z tvarohu, mléčné nápoje [s vysokým obsahem mléka], sójové mléko [náhražka mléka], kyselé mléko, zakysané mléčné výrobky (acidofilní mléko, kefirové mléko), jogurtová mléka, konzervovaná, mražená, sušená a vařená ovoce a zelenina, rosoly, džemy, marmelády, ovocné zavařeniny, ovocné pyré, vejce, mléko a mléčné výrobky, jedlé oleje a tuky; (30) pudink, krém z mléka a pudinku, chlazené dezerty, zmražené jogurty, jogurty mražené [mražené potraviny], dezertní tyčinky, hotové pudinky, vanilka [příchut'], mléčné čokoládové nápoje, mléčné kakaové nápoje, mléčné kávové nápoje, kávové, kakaové a čokoládové nápoje, kávové náhražky, káva, čaj, kakao, cukr, kávové náhražky, mouka a výrobky z obilí, zmrzlina, majonéza, zákusky, koláče; (35) maloobchodní a velkoobchodní služby s výše uvedeným zbožím ve třídách 29 a 30, shromažďování různého zboží (kromě dopravy), zejména výše uvedeného zboží pro třetí osoby umožňující spotřebitelům, aby si prohlédli a zakoupili zboží prostřednictvím katalogů, korespondenčního (zásilkového) prodeje, prostřednictvím Internetu, teleshopingu nebo prostřednictvím jiných komunikačních médií, reklama, rozhlasová a televizní reklama, reklamní a inzertní služby, reklamní agentury, on-line reklama prostřednictvím počítačové komunikační sítě, reklamní služby formou ochutnávky vzorků potravin, zejména mléčných výrobků, jogurtů, smetanových a tvarohových krémů a dezertů, vydávání a aktualizace reklamních nebo náborových materiálů, rozšiřování reklamních materiálů (letáky, katalogy a tiskoviny), rozšiřování vzorků zboží uvedeného ve třídách 29 a 30, šíření informací reklamního, propagačního a komerčního charakteru, zaslání reklamních materiálů zákazníkům, organizování výstav pro obchodní a reklamní účely, podpora prodeje pro třetí osoby, obchodní zprostředkování služeb uvedených ve třídách 35 a 40,

organizování prodejních výstav a veletrhů, poskytování rad a informací o uvedených službách prostřednictvím komunikačních médií, elektronické pošty, SMS zpráv, počítačových sítí a Internetu nebo verbální; (40) zpracování mléka a mléčných polotovarů pro třetí osoby, informace o zpracování a úpravě mléka a mléčných výrobků, tepelná úprava potravin, zejména mléka a mléčných výrobků, chemická úprava potravin, zejména mléka a mléčných výrobků, odstředování mléka, pasterizace (UHT), zpracování a úprava materiálů, likvidace odpadu, zpracování odpadních materiálů, mletí, drcení potravin, kryokonzervace, konzervování mléčných výrobků, konzervování potravin a nápojů, zmrazování potravin, protiplísňová úprava potravin, poskytování rad a informací o uvedených službách prostřednictvím komunikačních médií, elektronické pošty, SMS zpráv, počítačových sítí a Internetu nebo verbální.

(511) 29, 30, 35, 40  
(210) O-493528

(111) **330169**  
(220) 02.05.2012  
(151) 13.03.2013  
(540)



(594) Kombinovaná  
(591) Barevná  
(730) **S Financial People s.r.o.**, náměstí Osvoboditelů 78/2, Opava, Město, 74601, CZ  
(740) Advokátní kancelář, Mgr. Jitka Stanoevová, Chládkova 3, Brno, 61600  
(510) (35) zprostředkování obchodních kontaktů v oblasti služeb třídy 36, podnikové poradenství a obchodní management; (36) finanční poradenství, investiční poradenství, zprostředkování finančních, peněžních, pojišťovacích a nemovitostních služeb.  
(511) 35, 36  
(210) O-494872

(111) **330372**  
(220) 17.07.2012  
(151) 20.03.2013  
(540)



(594) Kombinovaná  
(591) Barevná  
(730) **HYGOTREND, s.r.o.**, Kbel 200, Benátky nad Jizerou, 29471, CZ  
(740) Loskotová & partneři, patentová a známková kancelář, Ing. Gabriela Loskotová, K závětinám 727, Praha 5, Reporyje, 15500  
(510) (35) zprostředkovatelské služby v oblasti obchodu a služeb s chemickými a toaletními výrobky, úklidovým nářadím a úklidovou technikou, sanitární technikou a potřebami, autokosmetikou, ochrannými pracovními pomůckami, reklamní a propagační činnost, pomoc při řízení obchodní činnosti a zprostředkování obchodních kontaktů, poskytování obchodních informací, například multimediálních informací pro reklamní a obchodní účely včetně jejich vyhledávání, systemizace informací do počítačových databází včetně on-line inzerce a prezentace v počítačových sítí Internet, obchodní využití sítě Internet v oblasti e-businessu, zajišťování reklamních

a/nebo propagačních a inzertních tiskovin včetně jejich rozšiřování, obchodní průzkum a analýza trhu, marketing, organizace reklamních a obchodních předváděcích akcí a přehlídek výrobků a služeb, obchodní zastoupení tuzemských a zahraničních firem, obchodní servis, obchodní poradenská a konzultační činnost ve službách zahrnutých ve třídě 35; (37) pronájem čistících strojů, čištění, zejména čištění interiérů budov, čištění nebo broušení pemzou, čištění oken, čištění koberců, tapetování, úklid interiérů budov, úklidové služby pro byty a kanceláře, ochranná dezinfekce, dezinfekce a deratizace chemickými látkami (toxickými) s výjimkou rostlinolékařské péče, speciální ochranná dezinfekce, dezinfekce a deratizace v potravinářských nebo zemědělských provozech s výjimkou na úseku rostlinolékařské péče; (39) skladování, balení, doprava, rozvoz a doručování zboží, zajišťování a zprostředkování dopravy a přepravy, nákladní doprava, služby řidičů, doručovací služby včetně expres doručování, uskladňování zboží, pronájem skladovacích kontejnerů a skladů, pronájem garáží a parkovacích ploch, pronájem vozidel a kamiónů, odborná informační a konzultační činnost v rozsahu služeb zahrnutých ve třídě 39.

(511) 35, 37, 39  
(210) O-496734

(111) **330394**  
(220) 27.07.2012  
(151) 20.03.2013

(540) **JAZZ DOCK JAZZ & BLUES BAR & CAFÉ**

(592) Slovní  
(730) **KENTAUR MEDIA, s.r.o.**, Národní 364/39, Praha 1, Staré Město, 11000, CZ  
(510) (35) propagační činnost, reklama, pomoc při řízení obchodní činnosti, obchodní administrativní, kancelářské práce; (41) výchova, vzdělávání, zábava, sportovní a kulturní aktivity, zejména organizování hudebních a divadelních akcí; (43) služby zajišťující stravování a nápoje, provoz restaurace, baru, kavárny, klubu.

(511) 35, 41, 43  
(210) O-497006

(111) **330540**  
(220) 17.05.2012  
(151) 03.04.2013  
(540)

**TAMDA FOODS**

(592) Slovní  
(730) **TAMDA FOODS s.r.o.**, Libušská 319/126, Praha 4, Písnice, 14200, CZ  
(740) Mgr. David Müller, patentový zástupce, Filipova 2016/6, Praha 4, Chodov, 14800  
(510) (3) antiperspiranty, osobní deodoranty, tělové voňavé a parfémové spreje, přípravky na holení, vody po holení, vlasové vody, voda pro kosmetické účely, kolínské vody, parfémované vody, toaletní vody, parfémy, tužky na obočí, kosmetické tužky, krémy na kůži, sprej na vlasy, lak na nehty, kosmetické masky, mýdla, koupelové přípravky na tělo, šampóny, kosmetické sady, umělé nehty, vonné tyčinky, rtěnky, pomádky pro kosmetické účely, toaletní potřeby, kosmetické ubrousky napuštěné vodou, přípravky na ochranu proti slunečnímu záření, barvy na vlasy, vosk na boty, krémy na boty, leštidla na kůži, antistatické přípravky pro použití v domácnosti, vatové tyčinky pro kosmetické účely, sáčky pro parfémování prádla; (5) léčivé byliny, léčivé bylinné čaje, přírodní léčivé výtažky, výtažky z bylin a kombinované přípravky vitamínů, minerálů, stopových prvků a bylinných výtažků, minerální vody (včetně stopových prvků) pro léčebné účely, léčivé minerální koupelové soli, výrobky pro prevenci s léčebnými účinky; (29) maso a masné výrobky, ryby a rybí výrobky, ostatní vodní živočichové včetně výrobků z nich, drůbež a zvěřina včetně výrobků z nich, masové výtažky, ovoce a zelenina konzervované, sušené, vařené, kandované, mražené nebo jinak zpracované, ovocné a zeleninové saláty, výrobky z brambor, džemy, zavařeniny, marmelády, rosoly, želatina, pomazánky, vejce a vaječné výrobky, mléko a mléčné výrobky, mléčné nápoje, oleje a jedlé tuky, polévky, bujóny, hotová jídla z masa, ryb, drůbeže, zvěřiny nebo luštěnin, studené omáčky, dehydratované výrobky, konzervované potraviny, zmrazené potraviny zařazené do této třídy; (30) káva, čaj, kakao, cukr a ostatní přírodní sladidla, rýže, kávové náhražky, nápoje z kávy, kakaa, čokolády, nápoje na bázi čaje, mouka a výrobky z mouky, těstoviny, chléb, pečivo a trvanlivé pečivo, cukrářské výrobky, cukrovinky, želé, čokoláda a čokoládové výrobky, zmrzlina a smetanové

krémy, omáčky, směsi pro přípravu hotových pokrmů, krémů, dezertů, dresinků a plev, zmrzlinové prášky, ovesné vločky a jiné obilniny pro přímou konzumaci, med a výrobky z medu, droždí, prášky do těsta, sůl, hořčice, ocet, koření, ochucovadla, škrob a škrobové výrobky, zmrazené potraviny zařazené do této třídy, kvasnice, prášky do pečiva; (31) výrobky zemědělské, zahradnické a lesní, semena, sazenice, živé rostliny a přírodní květiny, čerstvé ovoce a zelenina, obiloviny, okopaniny, luštěniny a olejiny, suché skořápkové plody, konzumní brambory, slad, speciální zrniny, speciální plodiny, vinná réva, houby, živá zvířata, podestýlka, krmiva, krmné směsi, minerální krmné doplňky; (32) piva, nealkoholická vína, minerální a pramenité vody, šumivé a jiné nealkoholické nápoje, sirupy a jiné přípravky k zhotovení nápojů, ovocné šťávy a nápoje z ovocných šťáv; (33) vína, lihoviny a ostatní alkoholické nápoje (s výjimkou pív), ovocná vína a medovina, konzumní líh; (35) marketing, reklama a inzerece, zprostředkovatelská činnost v oblasti obchodu, export a import a provozování internetového obchodu, vše s výrobky uvedenými ve třídách 3, 5, 29, 30, 31, 32 a 33.

(511) 3, 5, 29, 30, 31, 32, 33, 35  
(210) O-495252

(111) **330696**  
(220) 25.05.2012  
(151) 24.04.2013  
(540)

**LEOLA**

(592) Slovní  
(730) **LEOLA s.r.o.**, Korunní 2569/108e, Praha 10, Vinohrady, 10100, CZ  
(510) (14) šperky, bižuterie, klenoty; (26) umělé květiny, stuhý; (37) opravy šperků.  
(511) 14, 26, 37  
(210) O-495475

(111) **330846**  
(220) 26.04.2012  
(151) 02.05.2013  
(540)

**Chicory**  
chutné kávovinové nápoje

(594) Slovní grafická  
(730) **AG FOODS Group a.s.**, Škrobárenská 506/2, Brno - Trnitá, 61700, CZ  
(740) Veleba, Milichovský a spol., JUDr. Igor Veleba, Koliště 55, Brno, 60200  
(510) (29) nápoje mléčné ovocné, kde převládá mléko; (30) ječmen (loupáný -), ječmen (mletý -), kaše ovesná (mléčná -), kukuřice (mletá -), kukuřice (pražená -), kukuřičná kaše, kukuřičné vločky, nepražená káva, cukerné šťávy, cukr hroznový, glukóza pro kulinářské účely, kakao, káva, čokoláda s mlékem, kávové aroma, kávové přísady, omáčky a prášky na omáčky, ovocná zmrzlina, mléčné nápoje s čokoládou, kakaem nebo kávou; (32) nápoje lihuprosté, nealkoholické nápoje osvěžující, nápoje ze syrovátky, nealkoholické nápoje šumivé a nealkoholické nápoje šumivé osvěžující, ovocná šťáva, limonády z ovocných šťáv, vody stolní.  
(511) 29, 30, 32  
(210) O-494775

(111) **331119**  
(220) 06.08.2012  
(151) 13.05.2013  
(540)

**DOGPOINT**

(592) Slovní  
(730) **Zemánková Michaela Bc.**, Lhotky 60, Malotice, 28163, CZ  
(510) (36) organizování sbírek; (39) záchranné služby; (41) organizování a vedení seminářů, výcvik zvířat, organizování výstav ke kulturním a vzdělávacím účelům, organizování koncertů, organizování soutěží; (43) opatrování zvířat v penzionech; (44) chov zvířat, péče o čistotu domácích zvířat, provozování



útluků pro zvířata, veterinární služby, upravování zvířat, kynologické služby, odchyt zvířat, zdravotní péče.

(511) 36, 39, 41, 43, 44  
(210) O-497208

(111) **331176**  
(220) 10.10.2012  
(151) 13.05.2013  
(540)



(594) Kombinovaná  
(730) **Fakultní nemocnice Královské Vinohrady**, Šrobárova 1150/50, Praha 10, 10034, CZ  
(510) (44) poskytování komplexní lůžkové a ambulantní zdravotní péče obyvatelstva.  
(511) 44  
(210) O-498820

(111) **331235**  
(220) 24.04.2012  
(151) 22.05.2013  
(540)



(594) Kombinovaná  
(730) **Botník.cz, s.r.o.**, Na příkopě 958/25, Praha 1, Staré Město, 11000, CZ  
(510) (18) kabelky a tašky všeho druhu spadající do třídy 18, cestovní kufry, diplomaty, kufry, deštníky, obaly na oděvy, obaly na oděvy, nákupní sítky, pouzdra na navštívenky a na karty, kožené pásky, peněženky, pouzdra na klíče, slunečníky; (25) oděvy a oblečení všeho druhu spadající do třídy 25, boty a obuv všeho druhu spadající do třídy 25, obleky, šaty, kabáty, kalhoty, sukně, halenky, plavky, trička, holínky, župany, svetry, pláště, šály, čepice, opasky, rukavice, kloboučnické zboží; (35) prodej výše uvedeného zboží ve třídách 18 a 25, předvádění zboží prostřednictvím Internetu, zprostředkování obchodu s výrobky a se zbožím uvedeným ve třídách 18 a 25, zprostředkovatelská činnost v oblasti reklamy, inzertní a propagační služby týkající se obchodu, poskytované on-line z Internetu, shromažďování, poskytování, třídění, překládání informací do počítačových databází nebo jiné zpracovávání obchodních nebo podnikatelských informací, včetně vytváření, zpracovávání a třídění dat v rámci databází, pomoc při řízení obchodní činnosti, obchodní průzkum, průzkum trhu, šíření propagačních informací, zejména systemizace informací do počítačových databází, zpracování specializovaných podnikových evidencí, rozšiřování a poskytování reklamních, propagačních a inzertních materiálů - periodických a neperiodických tiskovin, zejména novin, časopisů určených pro reklamu a propagaci, prospektů, letáků, katalogů, reklamní literatury, brožur v tištěné podobě, na jiných nosných médiích prostřednictvím sítě Internet nebo jiné obdobné veřejné či neveřejné telekomunikační sítě, reklamní, propagační a inzertní činnost, využití Internetu ke komerčním účelům, služby související se záznamem, přepisem, vypracováním a kompilací (shromažďováním) dat a informací, zejména v oblasti obchodu a reklamy, služby a poradenství v obchodní činnosti, marketingové studie, zprostředkování služeb v oblasti provozování sítě obchodů, obchodních středisek, zprostředkování obchodních kontaktů, provádění obchodních operací, informační a poradenská činnost k obchodním a reklamním účelům, činnost ekonomických a organizačních poradců, organizování komerčních akcí, pořádání výstav k obchodním účelům, merchandising, franchising, komerční využití Internetu v oblastech

komerčních internetových médií a vyhledávacích služeb, business s výrobky tříd 18 a 25, on-line inzerce, prezentace uživatelů na stránkách World Wide Web v počítačové síti Internet, seznamovací inzerce, služby a prodej zboží prodávaného v kamenných obchodech a na Internetu spadajícího do tříd 18 a 25.

(511) 18, 25, 35  
(210) O-494672

(111) **331236**  
(220) 26.04.2012  
(151) 22.05.2013  
(540)

**botnik.cz**

(592) Slovní  
(730) **Botník.cz, s.r.o.**, Na příkopě 958/25, Praha 1, Staré Město, 11000, CZ  
(510) (9) data, databáze a jiné informační produkty na magnetických, elektronických a optických nosičích, související software a hardware, nosiče dat všeho druhu spadající do třídy 9, elektronické a datové sítě, multimediální aplikace, 3D animace, multimediální informační katalogy, elektronické časopisy, elektronická periodika a knihy v elektronické podobě, software pro počítače, programové vybavení pro informační technologie a pro komunikaci, programové vybavení umožňující elektronické obchodování, videohry, nahrany software na CD a DVD discích a magnetických médiích, software pro zpětné vyhledávání, audio a video záznamy, digitální kalkulačky a kalkulačky časových pásem, přístroje a nástroje elektronické, zejména spotřební elektronika všeho druhu, televizní přístroje, magnetofony, radiopřijímače, radiomagnetofony, gramofony, fotografické, filmové a optické přístroje, diaporty, televizní hry, hrací přístroje fungující po připojení na televizní přijímače, nahrávače zvukových kazet, sluneční brýle, plastové obaly nosičů informací, fotoaparáty, nahrané i nenahrané nosiče informací všeho druhu, zejména videokazety, audiokazety, kompaktní disky a nosiče DVD; (18) kabelky, tašky všeho druhu spadající do třídy 18, cestovní kufry, diplomaty, kufry, deštníky, obaly na deštníky, obaly na oděvy, nákupní sítky, pouzdra na navštívenky a na karty, kožené pásky, peněženky, pouzdra na klíče, slunečníky; (25) oděvy a oblečení všeho druhu spadající do třídy 25, obuv všeho druhu spadající do třídy 25, obleky, šaty, kabáty, kalhoty, sukně, halenky, plavky, trička, holínky, župany, svetry, pláště, šály, čepice, opasky, rukavice, kloboučnické zboží; (35) prodej a předvádění zboží prostřednictvím Internetu a v kamenných obchodech, zprostředkování obchodu s výrobky, které jsou uvedeny ve třídách 9, 18 a 25, zprostředkovatelská činnost v oblasti služeb, uvedených ve třídě 35, reklama, inzertní a propagační služby týkající se obchodu, poskytované on-line prostřednictvím Internetu, shromažďování, poskytování, třídění a překládání informací do počítačových databází nebo jiné zpracovávání obchodních nebo podnikatelských informací, včetně vytváření, zpracovávání a třídění dat v rámci databází, pomoc při řízení obchodní činnosti, obchodní průzkum, průzkum trhu, šíření propagačních informací, zejména systemizace informací do počítačových databází, zpracování specializovaných podnikových evidencí, rozšiřování a poskytování reklamních, propagačních a inzertních materiálů, periodických a neperiodických tiskovin, zejména novin, časopisů určených pro reklamu a propagaci, prospektů, letáků, katalogů, reklamní literatury, brožur v tištěné podobě, na jiných nosných médiích prostřednictvím sítě Internet nebo jiné obdobné veřejné či neveřejné telekomunikační sítě, reklamní, propagační a inzertní činnost, využití Internetu ke komerčním účelům, služby, které zahrnují záznam, přepis, vypracování a kompilaci (shromažďování) dat a informací, zejména v oblasti obchodu a reklamy, poradenské služby v obchodní činnosti, marketingové studie, zprostředkování služeb v oblasti provozování sítě obchodů, obchodních středisek, zprostředkování obchodních kontaktů, provádění obchodních operací, informační a poradenská činnost k obchodním a reklamním účelům, činnost ekonomických a organizačních poradců, organizování komerčních akcí, pořádání výstav k obchodním účelům, merchandising, franchising, komerční využití Internetu v oblastech komerčních internetových médií a vyhledávacích služeb, business s výrobky tříd 9, 18 a 25, on-line inzerce, seznamovací inzerce, prezentace uživatelů na stránkách World Wide Web v počítačové síti Internet.

(511) 9, 18, 25, 35  
(210) O-494745

(111) **331239**  
(220) 31.05.2012  
(151) 22.05.2013  
(540)

### Falkenštejn

(592) Slovní  
(730) **Pivovar Falkenštejn s.r.o.**, Na Hanspaulce 1034/7a, Praha 6, Dejvice, 16000, CZ  
(510) (32) piva.  
(511) 32  
(210) O-495604

(111) **331418**  
(220) 22.10.2012  
(151) 22.05.2013  
(540)



(594) Kombinovaná  
(730) **ELFORT Distribution s.r.o.**, Blodkova 1266/3, Praha 3, Žižkov, 13000, CZ  
(510) (9) přístroje a nástroje vědecké, námořní, geodetické, fotografické, filmové, optické, přístroje pro vážení, měření, signalizaci, kontrolu (inspekci), záchranu a přístroje pro vyučování, přístroje a nástroje pro vedení, přepínání, přeměnu, akumulaci, regulaci nebo řízení elektrického proudu, přístroje pro záznam, převod, reprodukci zvuku nebo obrazu, nosiče dat magnetické, záznamové disky, kompaktní disky, DVD a ostatní digitální záznamové nosiče, pokladny registrační, kalkulačky, zařízení na zpracování dat, počítače, počítačový software; (11) přístroje pro osvětlení, topení, výrobu páry, pro vaření, přístroje chladicí, pro sušení, ventilaci, rozvod vody a sanitární zařízení; (16) tiskoviny, časopisy, knihy, periodické i neperiodické publikace, uživatelské příručky, databázové produkty v papírové formě, reklamní materiály tištěné; (35) zprostředkovatelská činnost v oblasti obchodu s výrobky ve třídách 9, 11 a 16, automatizované zpracování dat, činnost organizačních a ekonomických poradců, reklamní, propagační a inzertní činnost, zpracování dat; (37) montáž, instalace, opravy, údržba a servis kancelářské, reprodukční, výpočetní, komunikační, zabezpečovací a informační techniky, instalace a servis datových sítí v rámci této třídy; (38) komunikace spočívající ve výměně, šíření, získávání a poskytování informací a zpráv prostřednictvím telekomunikačních sítí, poskytování telekomunikačních služeb, poskytování veřejných a neveřejných datových telekomunikačních služeb, provozování informačních a komunikačních sítí a poskytování obecných informací v rámci informačních a komunikačních sítí; (41) vydavatelská a nakladatelská činnost, školící činnost, zejména v oblasti výpočetní techniky, informatiky, kancelářské, zabezpečovací, komunikační techniky a informačních technologií; (42) poradenská činnost v oblasti aplikace výpočetní techniky, v oblasti informatiky, kancelářské, zabezpečovací a komunikační techniky a informačních technologií, navrhování a realizace automatizovaných systémů řízení, programátorská činnost, projekce datových sítí, tvorba a pronájem software, instalace, aktualizace, opravy, údržba a servis software; (45) poskytování licencí k software, poradenství v oblasti bezpečnosti, monitorování bezpečnostních a poplašných zařízení.  
(511) 9, 11, 16, 35, 37, 38, 41, 42, 45  
(210) O-499139

(111) **331612**  
(220) 20.09.2012  
(151) 29.05.2013  
(540)

### už jen vejce

(592) Slovní  
(730) **Orkla Foods Česko a Slovensko a.s.**, Mělnická 133, Byšice, 27732, CZ  
(740) Traplová Hakr Kubát, advokátní a patentová kancelář, Mgr. Jana Šuranová Traplová, advokátka, Přístavní 531/24, Praha 7, Holešovice, 17000  
(510) (29) maso, neživé ryby, drůbež a zvěřina, masové výtazky, konzervované, mražené, sušené, vařené, zavařené ovoce a zelenina, želé, džemy, kompoty, vejce, mléko a mléčné výrobky, jedlé oleje a tuky, luštěniny s výjimkou čerstvých, bujóny a vývary všeho druhu, gelové bujóny, polévky, instantní polévky, směsi v prášku, v pastě pro přípravu hotových pokrmů, šťáv k masům připravených na základě živočišných surovin (masné a mléčné suroviny, vejce) a jejich směsí, přísady do polévek – granulované směsi a zavářky na masovém základu, masné polotovary, masové kuličky, výrobky z ryb; (30) káva, čaj, kakao a kávové náhražky, rýže, tapioka a ságo, mouka, mléčná rýže, tekuté koření přípravky, chilli omáčky, zmrzlina, cukr, med, melasa, droždí, prášek do pečiva, sůl, hořčice, ocet, led, koření, koření směsi, směsi koření a bylin, sezam, knedlíky v prášku, instantní bramborová kaše, moučníky v prášku, pudinky v prášku, směs na polévky, instantní kaše, mléčná rýže, tekuté koření přípravky, chilli omáčky, sójové omáčky, marinády, zálivky, tekutá ochucovadla, studené omáčky, kuskus, těstoviny, tortellini, škrob jako potrava, omáčky, chuťové přísady, sladké omáčky toppingy, cukrářské výrobky, směsi v prášku, v pastě pro přípravu hotových pokrmů, omáček šťáv k masům připravených především na základě rostlinných surovin (především zeleniny, mouky, obilovin, luštěnin, koření a bylin) a jejich směsí, přísady do polévek – granulované směsi a zavářky na rostlinném základu (směs mouky, strouhanky, zeleniny a koření), krutónky (kousky osmaženého chleba nebo housky), zlepující a přídavné látky na kuchyňské použití (zahušťovadla, aromata); (32) piva, minerální vody, šumivé nápoje a jiné nápoje nealkoholické, nápoje a šťávy ovocné, sirupy a jiné přípravky ke zhotovování nápojů, nápoje v prášku.  
(511) 29, 30, 32  
(210) O-498325

(111) **331718**  
(220) 16.08.2012  
(151) 05.06.2013  
(540)

### DRUM

(592) Slovní  
(730) **Tůma Michal**, Husitská 115/86, Praha 3, Žižkov, 13000, CZ  
(510) (25) oděvy, obuv, kloboučnické zboží; (41) provozování hudebního zařízení, provozování kulturního zařízení; (43) služby zajišťující stravování a nápoje, dočasné ubytování, zejména restaurace, hospoda, bar, hudební bar, diskotéka, klub, hudební klub, galerie.  
(511) 25, 41, 43  
(210) O-497469

(111) **331822**  
(220) 12.12.2012  
(151) 05.06.2013  
(540)

### AFITEN

(592) Slovní  
(730) **MEDOCHEMIE LTD.**, Constantinoupoleos Str. 1-10, Limassol, CY  
(740) Medochemie Bohemia, spol. s r.o., Vyskočilova 1566, Praha 4, Michle, 14000  
(510) (5) farmaceutické a veterinářské výrobky, hygienické výrobky pro léčebné účely, dietní potraviny a dietetické přípravky pro léčebné nebo veterinární účely, potraviny pro batolata, potravní doplňky pro lidskou potřebu a pro zvířata, náplastí, obvazový materiál, materiály pro plombování zubů a pro zubní otisky, dezinfekční přípravky, výrobky pro hubení škodlivých zvířat, fungicidy, herbicidy.  
(511) 5  
(210) O-500462

(111) **331823**  
(220) 12.12.2012  
(151) 05.06.2013  
(540)

**CARVESAN**

(592) Slovní  
(730) **MEDOCHEMIE LTD.**, Constantinoupoleos Str. 1-10, Limassol, CY  
(740) Medochemie Bohemia, spol. s r.o., Vyskočilova 1566, Praha 4, Michle, 14000  
(510) (5) farmaceutické a veterinářské výrobky, hygienické výrobky pro léčebné účely, dietní potraviny a dietetické přípravky pro léčebné nebo veterinární účely, potraviny pro batolata, potravní doplňky pro lidskou potřebu a pro zvířata, náplasti, obvazový materiál, materiály pro plombování zubů a pro zubní otisky, dezinfekční přípravky, výrobky pro hubení škodlivých zvířat, fungicidy, herbicidy.  
(511) 5  
(210) O-500463

(111) **332115**  
(220) 20.11.2012  
(151) 18.06.2013  
(540)

**NOOK**

(592) Slovní  
(730) **Nook Digital, LLC**, 33 East 17th Street, New York, NY 10003, NY, US  
(740) Rott, Růžička & Guttman a spol., Vyskočilova 1566, Praha 4, Michle, 14000  
(510) (9) stahovatelné elektronické publikace povahy beletrie a literatury faktu, dětské knihy, magazíny, noviny, časopisy, periodika, příručky a průvodce týkající se různých témat, přenosné elektronické přístroje, zejména čtečky elektronických knih, kapesní počítače, přenosné počítače a tablety pro čtení, zobrazování, přijímání, nakupování, sdílení, půjčování, přístup k nim a skladování stahovatelných elektronických publikací, digitálního obsahu webových stránek a digitálních médií, zejména knih, e-knih, časopisů, novin, textů, obrázků, digitálních zvukových, hudebních záznamů, digitálních video her a aplikací pro počítače a přenosné počítače, vše prostřednictvím kabelového i bezdrátového přístupu na Internet, příslušenství k výše uvedenému a instruktážní příručky prodávané jako jeden celek, počítačový software pro zobrazování, přijímání, čtení, nakupování, přístup k nim a skladování stahovatelných elektronických publikací, synchronizace elektronických publikací s přenosnými elektronickými přístroji, půjčování a sdílení elektronických publikací se třetími osobami a vzorkování elektronických publikací, stahovatelný počítačový software pro zobrazování, přijímání, čtení a skladování stahovatelných elektronických publikací a synchronizace elektronických publikací s přenosnými elektronickými přístroji, zejména s čtečkami elektronických knih, kapesními počítači, přenosnými počítači a s tablety, půjčování a sdílení elektronických publikací se třetími osobami a vzorkování elektronických publikací, počítačový software pro použití při čtení, zobrazování, nakupování, sdílení, půjčování elektronických publikací a přístup k elektronickým publikacím a digitálním médiím, jako jsou knihy, noviny, časopisy, periodika, digitální obrazy, webové stránky, hudba, hry a ostatní digitální zábava a instruktážní příručky prodávané jako jeden celek, stahovatelný počítačový software pro použití při čtení, zobrazování, nakupování, sdílení, půjčování elektronických publikací a přístup k elektronickým publikacím a digitálním médiím, jako jsou knihy, noviny, časopisy, periodika, digitální obrazy, webové stránky, hudba, hry a ostatní digitální zábava a instruktážní příručky prodávané jako jeden celek, stahovatelné elektronické publikace povahy beletrie a literatury faktu, magazíny, noviny, časopisy, periodika, příručky a průvodce týkající se různých témat, zejména obrázkové příběhy, horory, záhadné příběhy a detektivky, poezie, romantické příběhy, science fiction a fantasy, napínavé příběhy a westerny, publikace o Africe a Americe, antikvární a sběratelské knihy, umělecké publikace, knihy o architektuře a fotografování, bible a biblické studie, životopisy, knihy o podnikání, knihy o křesťanství, počítačová a technologická literatura, kuchařky, příručky o potravinách a víně, o řemeslech a koničích, vzdělávací a školské publikace, technické tituly, zábavné příběhy, cizojazyčné publikace, knihy o hrách, o problematice gayů a lesbiček, zdravotnické publikace, knihy o dietách a fitness, knihy o historii, o domácnosti a zahradnictví, humoristické tituly, knihy o judaismu a židovství, právnícké, lékařské a medicínské tituly, knihy o novém věku a spiritualismu, o rodičovství a rodině, o domácích mazlíčcích, o filozofii, politických a aktuálních událostech, o psychologii a psychoterapii, srovnávací tituly, knihy o náboženství a přírodě, o sebezdokonalování, o sexu a mezilidských vztazích, o sociálních vědách, o

sportu a dobrodružství, studijní průvodci a příručky s přípravami na zkoušky, cestopisy, knihy o skutečných zločinech, o svatbách a ženské studii, zvukové knihy povahy beletrie a literatury faktu, zpracovávající různá témata, zejména obrázkové příběhy, horory, záhadné příběhy a detektivky, poezie, romantické příběhy, science fiction a fantasy, napínavé příběhy a westerny, publikace o Africe a Americe, antikvární a sběratelské knihy, umělecké publikace, knihy o architektuře a fotografování, bible a biblické studie, životopisy, knihy o podnikání, knihy o křesťanství, počítačová a technologická literatura, kuchařky, příručky o potravinách a víně, o řemeslech a koničích, vzdělávací a školské publikace, technické tituly, zábavné příběhy, cizojazyčné publikace, knihy o hrách, o problematice gayů a lesbiček, zdravotnické publikace, knihy o dietách a fitness, knihy o historii, o domácnosti a zahradnictví, humoristické tituly, knihy o judaismu a židovství, právnícké, lékařské a medicínské tituly, knihy o novém věku a spiritualismu, o rodičovství a rodině, o domácích mazlíčcích, o filozofii, politických a aktuálních událostech, o psychologii a psychoterapii, referenční tituly, knihy o náboženství a přírodě, o sebezdokonalování, o sexu a mezilidských vztazích, o sociálních vědách, o sportu a dobrodružství, studijní průvodci a příručky s přípravami na zkoušky, cestopisy, knihy o skutečných zločinech, o svatbách a ženské studii, stahovatelné soubory MP3, záznamy MP3, online diskusní panely, webová vysílání, webové semináře a vysílání pro přehrávače MP3 hudby, zvukové knihy o různých tématech a nová vysílání, ochranné kryty a pouzdra pro přenosné čtečky elektronických knih a přenosné kapesní digitální elektronické přístroje, zejména čtečky elektronických knih, kapesní počítače, přenosné počítače a tablety, silikonové, textilní a plastové návleky a vnější kryty pro přenosné čtečky elektronických knih a přenosné kapesní digitální elektronické přístroje, zejména čtečky elektronických knih, kapesní počítače, přenosné počítače a tablety, silikonové, textilní a plastové návleky a vnější kryty pro přenosné čtečky elektronických knih a přenosné kapesní digitální elektronické přístroje, zejména čtečky elektronických knih, kapesní počítače, přenosné počítače a tablety, stojany vyznačující se elektrickými zástrčkami, adaptéry, reproduktory a nabíječkami baterií zvlášť upravenými pro použití s kapesními digitálními elektronickými zařízeními, baterie, nabíjecí baterie a nabíječky baterií, napájecí zdroje a nabíječky pro přenosné elektronické přístroje, napájecí zdroje a nabíječky pro přenosné elektronické přístroje pro použití ve vozidlech, hladké ochranné kryty zvlášť upravené pro osobní elektronická zařízení, kabely USB, stahovatelná hudba a elektronické počítačové hry a videohry a stahovatelné počítačové herní aplikace, vše prostřednictvím internetu a bezdrátových zařízení, stahovatelný počítačový software a aplikace pro čtení, nákup, ukládání a sdílení knih a digitálního obsahu povahy digitálních obrazů, digitálních zvukových souborů, digitálního videa a digitálních článků v oblasti podnikání, vzdělávání, zábavy, financí, her, zdraví a fitness, životního stylu, medicíny, hudby, GPS navigace, novinek, fotografování, podnikatelské produktivity, osobní produktivity, zejména svépomocí a sebezdokonalování, referencí, sociálních sítí, sportů, cestování, počítačových programových utilit pro provádění počítačových údržbových prací a v oblasti počasí, přenosné zvukové zařízení, zejména stereo náhlavní soupravy, stereo sluchátka, intraaurální stereo sluchátka, náhradní součástky ke sluchátkům a intraaurálním sluchátkům, stereo sluchátka kombinovaná s mikrofonem, náhlavní soupravy a náhlavní soupravy pro volné ruce, stereo náhlavní soupravy bluetooth, sluchátka, zvukové a napájecí kabely a adaptéry a příslušenství a náhradní součástky k nim, zvukové zařízení, zejména zvukové reproduktory, stereo zvukové reproduktory, bluetooth a bezdrátové reproduktory, zvukové reproduktory a dokovací stanice a bezdrátové zvukové reproduktory a dokovací stanice pro použití s přenosnými elektronickými přístroji, zejména se čtečkami elektronických knih, počítači, tablety, přenosnými kapesními počítači, inteligentními telefony a přenosnými kapesními přístroji, zvukové a napájecí kabely a adaptéry a příslušenství k nim, počítačové operační programy, operační systémy a firmware pro použití ve spojení se čtečkami elektronických knih, počítači, tablety, přenosnými kapesními počítači, inteligentními telefony a přenosnými kapesními přístroji a instruktážní příručky prodávané jako jeden celek, počítače a elektronické přístroje, zejména elektronické a počítačové zobrazovací a dotykové monitory, desky, panely, elektrooptické displeje, plazmové zobrazovací desky, monitory a panely, displeje a monitory AMOLED, displeje z tekutých krystalů (LCD), LED displeje pro použití s nebo ve spojení s přenosnými kapesními přístroji, čtečkami elektronických knih, tablety a elektronickými počítacími přístroji, počítačový software a stahovatelné počítačové aplikace pro zobrazování, získávání, zaznamenávání vzkazů, příběhů a poznámek, pro čtení, hlasité čtení, nákup, přístup k nim a ukládání stahovatelných elektronických publikací; (11) lampičky na čtení knížek, kombinace lampiček na čtení knížek a pouzder pro přenosné elektronické přístroje; (35) maloobchodní a

on-line maloobchodní služby týkající se elektronických knih, časopisů, článků v časopisech, novinových článků, elektronických knih pohádek, novin, srážkových, slevových a speciálních nabídkových kuponů a voucherů a všech kuponů a voucherů na knihy, časopisy, noviny, přenosné počítače, tablety a elektronické čtečky přístroje a aplikace, hudební tituly, videa a elektronické publikace, zejména elektronické knihy, časopisy a noviny mající stahovatelný digitální webový obsah povahy stahovatelných knih, elektronických knih, časopisů, článků, povídek, novin, učebnic, obrazů, aplikací pro přenosné počítače, tablety a elektronické čtečky, hudby a filmů prostřednictvím kabelového a bezdrátového přístupu na Internet, maloobchodní a online maloobchodní služby týkající se přenosných čteček elektronických knih a příslušenství pro přenosné čtečky elektronických knih, zejména, zákaznické služby, zejména poskytování pomoci s aktivací a užíváním čteček elektronických knih, stahování elektronických publikací a on-line zákaznické účty, poskytování webových stránek pro uživatele se specificky informovanými doporučeními konkrétních spotřebitelských produktů a služeb potvrzovaných vloženými preferencemi a sociálními sítěmi uživatele, poskytování webových stránek pro uživatele s exkluzivními personalizovanými doporučeními knih, elektronických knih, autorů, námětů knih, druhů knih, hudebních a digitálních zábavních médií, propagace zboží a služeb pro jiné formou poskytování webových stránek o srážkách, kuponech, slevách, voucherech a speciálních nabídkách knih, časopisů, novin, o přenosných počítačích, tabletech a elektronických čtečkách a aplikacích, o hudebních titulech, videích a elektronických publikacích, zejména o elektronických knihách, časopisech a novinách, poskytování spotřebitelských informací o čtečkách elektronických knih, knihách, autorech a elektronických publikacích prostřednictvím webových stránek, poskytování spotřebitelských informací a novinek o nových knihách a vydáních elektronických knih, o aplikacích pro přenosné čtečky elektronických knih a o jejich vlastnostech, zákaznický servis, zejména poskytování služeb zákazníkům a odpovědi na dotazy o produktech prostřednictvím kiosků v prodejnách, telefonicky a e-mailem, zákaznický servis v oblasti elektronických knih, časopisů a novin, stahovatelné hudby, stahovatelných aplikací pro počítače, přenosné čtečky elektronických knih, přenosné počítače a tablety, v oblasti přenosných čteček elektronických knih, přenosných počítačů, tabletů a příslušenství pro přenosné čtečky elektronických knih, přenosné počítače a tablety, zejména v oblasti pouzder pro přenášení, kožených pouzder pro přenášení, silikonových, textilních a plastových návléků a vnějších krytů pro čtečky elektronických knih, nabíjecích baterií, lampiček na čtení knížek, ochranných krycích fólií, kombinací lampiček na čtení knížek a pouzder a USB kabelů, online maloobchodní služby týkající se zábavného a vzdělávacího obsahu, zejména předplacení hudby, knih, filmů a televizních pořadů; (38) poskytování přístupu k webovým stránkám sociálních sítí na Internetu v jediném kroku a poskytování e-mailových služeb, zejména přístupu k emailovým účtům, počítačové služby, zejména poskytování online pomůcek, místností pro chat, prostoru pro fóra a elektronické informační panely BBS pro interakci v reálném čase s ostatními uživateli počítačů tematicky se týkající knih, autorů, elektronických publikací, přenosných čteček elektronických knih, novinek, aktuálních událostí a témat obecného zájmu, chatovací místnosti pro navazování kontaktů v sociálních sítích, virtuální chatovací místnosti zřizované prostřednictvím zpracování textových zpráv, služby přenosu audia, videa a multimedií na vyžádání, streamování audia, videa a multimediálního obsahu, služby vysílání audia, videa a multimédií, přenos a zasilání audia, videa a multimediálního obsahu, poskytování online prostoru pro fóra, kde uživatelé mohou oznamovat rating, přehledy a doporučení týkající se hudby, knih, filmů a televizních pořadů a událostí a aktivit v oblasti zábavy a vzdělávání; (41) on-line elektronické publikování knih, elektronických knih, časopisů, novin, textů a obrazů týkajících se různých témat, jako jsou zejména obrázkové příběhy, horory, záhadné příběhy a detektivky, poezie, romantické příběhy, science fiction a fantasy, napínavé příběhy a westerny, publikace o Africe a Americe, antikvární a sběratelské knihy, umělecké publikace, knihy o architektuře a fotografování, bible a biblické studie, životopisy, knihy o podnikání, knihy o křesťanství, počítačová a technologická literatura, kuchařky, příručky o potravinách a víně, o řemeslech a koničcích, vzdělávací a školské publikace, technické tituly, zábavné příběhy, cizojazyčné publikace, knihy o hrách, o problematice gayů a lesbiček, zdravotnické publikace, knihy o dietách a fitness, knihy o historii, o domácnosti a zahrádnictví, humoristické tituly, knihy o judaismu a židovství, právní, lékařské a medicínské tituly, knihy o novém věku a spiritualismu, o rodičovství a rodině, o domácích mazlíčcích, o filozofii, politických a aktuálních událostech, o psychologii a psychoterapii, srovnávací tituly, knihy o náboženství a přírodě, o sebezdokonalování, o sexu a mezilidských vztazích, o sociálních vědách, o sportu a dobrodružství, studijní průvodci a příručky s přípravami na zkoušky, cestopisy, knihy o

skutečných zločinech, o svatbách a ženské studie a online digitální publikování digitálního obsahu webových stránek a digitálních médií, zejména digitálního audia, hudby, digitálního videa a her a aplikací pro počítače, videa a přenosné počítače, vše prostřednictvím kabelového a bezdrátového přístupu na internet a přenosných elektronických přístrojů, půjčování a sdílení elektronických knih a ostatních elektronických publikací, poskytování webových stránek obsahujících nestahovatelné elektronické publikace, zejména knižní přehledy, novinky a webové články o dětských knihách, různá témata o aktuálních událostech, o událostech, jež se staly tohoto data v historii, a o humoru a blogůch a čtečkách elektronických knih a o knihách, poskytování informací o vzdělávání a zábavných informací prostřednictvím webových stránek, online publikace, zejména blogy o čtečkách elektronických knížek, knihách, elektronických publikacích a autorech, novinky a webové články o dětských knihách, čtečkách elektronických knížek, knihách, elektronických publikacích a autorech, články o humoru, články o událostech, jež se staly tohoto data v historii, poskytování webových stránek obsahujících nestahovatelné elektronické publikace, zejména knihy, noviny a časopisy v oblasti obrázkových příběhů, hororů, záhadných příběhů a detektivek, poezie, romantických příběhů, science fiction a fantasy, napínavých příběhů a westernů, publikací o Africe a Americe, antikvárních a sběratelských knih, uměleckých publikací, knih o architektuře a fotografování, biblí a biblických studií, životopisů, knih o podnikání, knih o křesťanství, počítačové a technologické literatury, kuchařek, příruček o potravinách a víně, o řemeslech a koničcích, vzdělávacích a školských publikacích, technických titulů, zábavných příběhů, cizojazyčných publikací, knih o hrách, o problematice gayů a lesbiček, zdravotnických publikací, knih o dietách a fitness, knih o historii, o domácnosti a zahrádnictví, humoristických titulů, knih o judaismu a židovství, právních, lékařských a medicínských titulů, knih o novém věku a spiritualismu, o rodičovství a rodině, o domácích mazlíčcích, o filozofii, o politických a aktuálních událostech, o psychologii a psychoterapii, srovnávacích titulů, knih o náboženství a přírodě, o sebezdokonalování, o sexu a mezilidských vztazích, o sociálních vědách, o sportu a dobrodružství, studijních průvodců a příruček s přípravami na zkoušky, cestopisů, knih o skutečných zločinech, o svatbách a ženských studií, poskytování nahrané nestahovatelné hudby, vše on-line prostřednictvím globální počítačové sítě, zábavní služby, zejména poskytování dočasněho užívání nestahovatelných počítačových her v různých oblastech, zábavní a vzdělávací služby, zejména poskytování zvukového, vizuálního a multimediálního obsahu s povahou hudby, knih, filmů a televizních pořadů a online doporučení hudby, knih, filmů a televizních pořadů, služby pronájmu a distribuce týkající se zábavního a vzdělávacího obsahu, zejména hudby, knih, filmů a televizních pořadů, poskytování informací, přehledů a doporučení hudby, knih, filmů a televizních pořadů v oblasti zábavy a vzdělávání; (42) poskytování webových stránek obsahujících počítačový software a aplikace bez možnosti stažení pro čtení, nákup, ukládání a sdílení knih a digitálního obsahu povahy digitálních obrazů, digitálních zvukových souborů, digitálních videí a digitálních článků v oblasti podnikání, vzdělávání, zábavy, financí, her, zdraví a fitness, životního stylu, medicíny, hudby, GPS navigace, novinek, fotografování, podnikatelské produktivity, osobní produktivity, zejména svépomocí a sebezdokonalování, referencí, sociálních sítí, sportů, cestování, počítačových programových utilit pro provádění počítačových údržbových prací a v oblasti počasí, poskytování periodických aktualizací týkajících se přenosných čteček elektronických knih a softwaru, firmwaru, charakteristik a operačních systémů přenosných čteček elektronických knih předplatitelům pomocí elektronické pošty, služby webového portálu mající povahu poskytování webové založeného systému a on-line portálu pro uživatele za účelem vzdálené správy elektronických čteček, kapesních zařízení a počítačů, dat, digitálních médií, softwarových aplikací a elektronických publikací, zejména knih, e-knih, časopisů, novin, textů a obrazů a poskytování webové založeného systému a on-line portálu pro dodávání uživatelům specificky informovaných doporučení týkajících se spotřebitelských produktů a služeb potvrzovaných vloženými preferencemi a sociálními sítěmi uživatele a dodávání uživatelům exkluzivních personalizovaných doporučení knih, elektronických knih, autorů, námětů knih, druhů knih, hudebních a digitálních zábavních médií, počítačové služby, zejména vytváření on-line komunity pro registrované uživatele, aby sdíleli a půjčovali si elektronické publikace, účastnili se diskuzí, dostávali zpětnou vazbu od svých partnerů, od virtuálních komunit a zapojovali se do služeb síťového zpracování informací v oblasti stahovatelných elektronických a digitálních publikací a digitálních médií, jako jsou knihy, noviny, časopisy, periodika, digitální obrazy, webové stránky, hudba, hry a ostatní digitální zábava; (45) poskytování webových stránek se sociálními sítěmi pro účely zábavy.

(511) 9, 11, 35, 38, 41, 42, 45  
(210) O-499916

(111) **332962**  
(220) 29.11.2012  
(151) 31.07.2013  
(540)



(594) Kombinovaná  
(591) Barevná  
(730) **IT TRADE, a.s.**, Brtnická 1486/2, Praha 10, Michle, 10100, CZ  
(740) JUDr. Karel Fiala, V Jámě 1, Praha 1, 11000  
(510) (1) fotografický papír; (2) tonery do tiskáren, inkousty a barvy do tiskáren, tonery pro fotokopírky, inkousty a barvy pro fotokopírky, tonerové náplně pro tiskárny a kopírovací přístroje, tiskařské barvy, tiskové barvy, tuše; (9) počítačové programy, počítačový hardware, počítačový software, monitory, nosiče zvukových nahrávek, notebooky, CD disky, DVD disky, plastové obaly pro CD disky, plastové obaly pro DVD disky, komponenty a periferní zařízení počítače, tiskárny, tiskové hlavy do tiskáren, technické vybavení počítače, počítačová paměťová zařízení, elektronické publikace; (37) doplňování kazet s tonerem.  
(511) 1, 2, 9, 37  
(210) O-500172

(111) **333052**  
(220) 03.10.2012  
(151) 07.08.2013  
(540)

## DRAK

(592) Slovní  
(730) **Heineken Česká republika, a.s.**, U Pivovaru 1, Krušovice, 27053, CZ  
(740) JUDr. Milan Kyjovský, advokát, Jaselská 202/19, Brno, Veveří, 60200  
(510) (21) zboží skleněné spadající do této třídy, zejména láhve, sklenice na pití, püllitry, poháry keramické, keramické a porcelánové tácky, porcelánové džbány, vázičky, nádoby z plastu, karafy, stolní lahve, podtácky kromě papírových a určených k prostírání, pohárky z papíru nebo umělých hmot, poháry, tácky papírové, tácky (podnosy), cestovní lahve, otvíráky na lahve, štíty vývěsní, reklamní z porcelánu nebo skla, desky na jídelní lístky, pouzdra na jídelní lístky, tepelně izolační nádoby, termosky na jídlo, termosky na nápoje, krabice na jídlo; (32) aperitivy nealkoholické, nealkoholické nápoje, pivo, sladové pivo, sladové nápoje, míchané nápoje s obsahem piva, pивní limonády, výtažky z chmele na výrobu piva, přípravky na výrobu nápojů, zázvorové pivo, prášky na přípravu šumivých nápojů, příchutě na výrobu nápojů, minerální vody, limonády, šumivé nápoje, ovocné šťávy a nápoje, sirupy na výrobu nápojů; (43) barové služby, bufety, hotelové služby, rezervace hotelů, jídelny a závodní jídelny, kavárny, poskytování přechodného ubytování, poskytování gastronomických služeb, provoz hotelového ubytování, půjčování stanů, půjčování židlí, stolů, prostírání, nápojového skla, restaurace, služby spojené s provozováním pohostinství, ubytovací služby (hotely, penziony), zásobování, čepování piva.  
(511) 21, 32, 43  
(210) O-498603

(111) **333053**  
(220) 09.10.2012  
(151) 07.08.2013  
(540)

## Laboratoře AGEL

(592) Slovní  
(730) **AGEL a.s.**, Jungmannova 28/17, Praha 1, Nové Město, 11000, CZ  
(510) (3) antistatické přípravky, odmašťovací přípravky; (5) farmaceutické a veterinářské prostředky, hygienické výrobky pro léčebné účely, náplasti a obvazový materiál, dezinfekční přípravky, fungicidy, antibakteriální

přípravky, dietní potraviny pro léčebné účely, dietetické nápoje pro léčebné účely, léčivé čaje, chemické přípravky pro lékařské, farmaceutické a veterinární účely, kultury mikroorganismů pro lékařské a veterinární účely, léčiva, sterilizační přípravky, vakcíny, kromě koncentrovaných výživných, rostlinných, dietních a multivitaminových doplňků ve formě gelu; (10) přístroje a nástroje chirurgické, ortopedické potřeby, materiál na sešívání ran, anesteziologické přístroje, kardiologické, diagnostické, zubařské a jiné lékařské přístroje a nástroje, speciální lůžka pro lékařské účely, nábytek speciální pro lékařské účely; (35) propagační činnost v oblasti zdravotní péče, prevence nemocí a zdravotní osvěty, pomoc při řízení obchodní činnosti zejména v oblasti zdravotnictví; (39) sanitní doprava; (40) činnost v oblasti nakládání s nebezpečnými odpady; (41) pořádání vzdělávacích akcí pro odbornou i laickou veřejnost v oblasti zdravotnictví, prevence nemocí a zdravotní osvěty, pořádání vzdělávacích a informačních kurzů pro zaměstnance zdravotnictví, sportovní a kulturní aktivity a jejich podpora, pořádání kulturně společenských akcí, pořádání vědeckých a odborných seminářů, kongresů, sympozií a konferencí; (42) návrh a vývoj počítačového hardware a software pro potřeby zdravotnictví, vědecký výzkum pro lékařské účely, bakteriologický a biologický výzkum, chemické a biologické analýzy, vývoj a výzkum léčiv, zkoušení léčiv, výzkum a vývoj v oblasti přírodních a technických věd, znalecké služby v oblasti zdravotnictví a lékařství, znalecké služby v oblasti molekulární biologie, biochemie, instrumentálních metod a soudní sérologie, znalecké služby v oblasti genetiky, identifikací osob a genetické DNA analýzy hypervariabilních polymorfismů člověka, znalecké služby v oblasti farmacie a toxikologie, poradenská činnost a zpracování projektů v oblasti řízení a restrukturalizace zdravotnických subjektů; (44) lékařské služby, poskytování ambulantní a hospitalizační zdravotní péče ve všech oborech medicíny, rtg vyšetření, angiografická vyšetření, ultrazvuková vyšetření a jiná vyšetření pro lékařské účely, provádění operačních výkonů, poskytování intenzivní péče, provádění anestézií, rehabilitační služby, fyzioterapie, lékařské poradenství, ošetřovatelské služby, lékárenské služby, provoz krevní banky, provoz banky kostní dřevě, provozování sterilizačního centra, provozování rychlé záchranné služby, provozování klinické laboratoře, hematologie, onkologie, radioterapie, transplantace a replantační centrum, zdravotní koupele.

(511) 3, 5, 10, 35, 39, 40, 41, 42, 44  
(210) O-498754

(111) **333239**  
(220) 24.09.2012  
(151) 21.08.2013  
(540)



(594) Kombinovaná  
(591) Barevná  
(730) **Orkla Foods Česko a Slovensko a.s.**, Mělnická 133, Byšice, 27732, CZ  
(740) Traplová Hakr Kubát, advokátní a patentová kancelář, Mgr. Jana Šuranová Traplová, advokátka, Přístavní 531/24, Praha 7, Holešovice, 17000  
(510) (29) maso, neživé ryby, drůbež a zvěřina, masové výtažky, konzervované, mražené, sušené, vařené, zavařené ovoce a zelenina, želé, džemy, kompoty, vejce, mléko a mléčné výrobky, jedlé oleje a tuky, luštěniny s výjimkou čerstvých, bujóny a vývary všeho druhu, gelové bujóny, polévky, instantní polévky, směsi v prášku a v pastě pro přípravu hotových pokrmů a šťáv k masům připravených na základě živočišných surovin (masné a mléčné suroviny, vejce) a jejich směsí, přísady do polévek – granulované směsi a zavářky na masovém základu, masné polotovary, masové kuličky, výrobky z ryb, instantní bramborová kaše v prášku; (30) káva, čaj, kakao a kávové náhražky, rýže, tapioka a ságo, mouka a obilninové přípravky, chléb, pečivo a cukrovinky, zmrzlina, cukr, med, melasa, droždí, prášek do pečiva, sůl, hořčice, ocet, led pro osvětlení, koření, kořenící směsi, směsi koření a bylin, sezamová semínka, knedlíky v prášku, moučníky v prášku, pudinky v prášku, směs na cukrové polevy, instantní obilninové kaše, mléčná rýže, tekuté kořenící přípravky, chilli omáčky, sójové omáčky, marinády, zálivky, tekutá ochucovadla, studené omáčky na bázi výrobků ve tř. 30, kuskus, těstoviny, tortellini, škrob jako potrava, omáčky na bázi výrobků

ve tř. 30, chuťové přísady, sladké dezertní omáčky - toppings, cukrářské výrobky, směsi v prášku a v pastě pro přípravu hotových pokrmů a omáček šťáv k masům připravených především na základě rostlinných surovin (především zeleniny, mouky obilovin, luštěnin, koření a bylin) a jejich směsí, přísady do polévek – granulované směsi a zavářky na rostlinném základu (směs mouky, strouhanky, zeleniny a koření), krutónky (kousky osmaženého chleba nebo housky), zlepšující a přídavné látky na kuchyňské použití (zahušťovadla, aroma); (32) piva, minerální vody, šumivé nápoje a jiné nápoje nealkoholické, nápoje a šťávy ovocné, sirupy a jiné přípravky ke zhotovování nápojů, nápoje v prášku.

(511) 29, 30, 32  
(210) O-498376

(111) **333240**  
(220) 24.09.2012  
(151) 21.08.2013  
(540)



(594) Kombinovaná  
(591) Barevná  
(730) **Orkla Foods Česko a Slovensko a.s.**, Mělnická 133, Byšice, 27732, CZ  
(740) Traplová Hakr Kubát, advokátní a patentová kancelář, Mgr. Jana Šuranová Traplová, advokátka, Přístavní 531/24, Praha 7, Holešovice, 17000  
(510) (29) maso, neživé ryby, drůbež a zvěřina, masové výtažky, konzervované, mražené, sušené, vařené, zavařené ovoce a zelenina, želé, džemy, kompoty, vejce, mléko a mléčné výrobky, jedlé oleje a tuky, luštěniny s výjimkou čerstvých, bujóny a vývary všeho druhu, gelové bujóny, polévky, instantní polévky, směsi v prášku a v pastě pro přípravu hotových pokrmů a šťáv k masům připravených na základě živočišných surovin (masné a mléčné suroviny, vejce) a jejich směsí, přísady do polévek – granulované směsi a zavářky na masovém základu, masné polotovary, masové kuličky, výrobky z ryb, instantní bramborová kaše v prášku; (30) káva, čaj, kakao a kávové náhražky, rýže, tapioka a ságo, mouka a obilninové přípravky, chléb, pečivo a cukrovinky, zmrzlina, cukr, med, melasa, droždí, prášek do pečiva, sůl, hořčice, ocet, led pro osvěžení, koření, kořenící směsi, směsi koření a bylin, sezamová semínka, knedlíky v prášku, moučnický v prášku, pudinky v prášku, směs na cukrové polevy, instantní obilninové kaše, mléčná rýže, tekuté kořenící přípravky, chilli omáčky, sójové omáčky, marinády, zálivky, tekutá ochucovadla, studené omáčky na bázi výrobků ve tř. 30, kuskus, těstoviny, tortellini, škrob jako potrava, omáčky na bázi výrobků ve tř. 30, chuťové přísady, sladké dezertní omáčky - toppings, cukrářské výrobky, směsi v prášku a v pastě pro přípravu hotových pokrmů a omáček šťáv k masům připravených především na základě rostlinných surovin (především zeleniny, mouky obilovin, luštěnin, koření a bylin) a jejich směsí, přísady do polévek – granulované směsi a zavářky na rostlinném základu (směs mouky, strouhanky, zeleniny a koření), krutónky (kousky osmaženého chleba nebo housky), zlepšující a přídavné látky na kuchyňské použití (zahušťovadla, aroma); (32) piva, minerální vody, šumivé nápoje a jiné nápoje nealkoholické, nápoje a šťávy ovocné, sirupy a jiné přípravky ke zhotovování nápojů, nápoje v prášku.

(511) 29, 30, 32  
(210) O-498378

(111) **333273**  
(220) 03.12.2012  
(151) 21.08.2013  
(540)



(594) Kombinovaná  
(591) Barevná  
(730) **ČEZ, a.s.**, Duhová 2/1444, Praha 4, 14000, CZ  
(740) JUDr. Aleš Zábrš, advokát, Na Beránce 57/2, Praha 6, Dejvice, 16000  
(510) (9) elektrické stroje a zařízení zařazené v této třídě, zejména telekomunikační zařízení všeho druhu, software počítačů; (16) papírové nosiče informací, zejména tiskoviny všeho druhu, papírové reklamní předměty, papírenské a kartonážní zboží; (35) inzertní, reklamní a propagační činnost, poskytování pomoci při provozu obchodu, zejména v oblasti telekomunikací a energetiky, obchodní činnost s telekomunikačními zařízeními, průzkumy trhu, obchodní výstavy, marketing; (38) spoje a komunikace, zejména telekomunikace, telekonference, teleshoppingové služby, telexové služby, televizní a rozhlasové vysílání; (41) vzdělávací, výchovná, školicí, kulturní a zábavní činnost, organizování konferencí, kongresů a seminářů; (42) vědecké, analytické, výzkumné a technologické služby, zejména v oblasti telekomunikací a energetiky, navrhování a vývoj počítačového hardwaru a softwaru, konzultace v oblasti telekomunikací a úspor energií.  
(511) 9, 16, 35, 38, 41, 42  
(210) O-500230

(111) **333367**  
(220) 19.10.2012  
(151) 28.08.2013  
(540)



(594) Kombinovaná  
(591) Barevná  
(730) **AGEL a.s.**, Jungmannova 28/17, Praha 1, Nové Město, 11000, CZ  
(510) (3) antistatické přípravky pro použití v domácnosti, odmašťovací přípravky; (5) farmaceutické a veterinářské prostředky, hygienické výrobky pro léčebné účely, náplasti a obvazový materiál, dezinfekční přípravky, fungicidy, antibakteriální přípravky, dietní potraviny pro léčebné účely, dietetické nápoje pro léčebné účely, léčivé čaje, chemické přípravky pro lékařské, farmaceutické a veterinární účely, kultury mikroorganismů pro lékařské a veterinární účely, léčiva, sterilizační přípravky, vakcíny (kromě koncentrovaných výživných, rostlinných, dietních a multivitaminových doplňků ve formě gelu); (10) přístroje a nástroje chirurgické, ortopedické potřeby, materiál na sešívání ran, anesteziologické přístroje, kardiologické, diagnostické, zubařské a jiné lékařské přístroje a nástroje, speciální lůžka pro lékařské účely, nábytek speciální pro lékařské účely; (35) propagační činnost v oblasti zdravotní péče, propagační činnost v oblasti prevence nemocí a zdravotní osvěty, pomoc při řízení obchodní činnosti zejména v oblasti zdravotnictví; (39) sanitní doprava, provozování rychlé záchraně služby; (40) činnost v oblasti nakládání s nebezpečnými odpady; (41) pořádání vzdělávacích akcí pro odbornou i laickou veřejnost v oblasti zdravotnictví, pořádání vzdělávacích akcí v oblasti prevence nemocí a zdravotní osvěty, pořádání vzdělávacích a informačních kurzů pro zaměstnance zdravotnictví, sportovní a kulturní aktivity, pořádání kulturně společenských akcí, pořádání vědeckých a odborných seminářů, kongresů, sympozií a konferencí; (42) návrh a vývoj počítačového hardware a

software pro potřeby zdravotnictví, vědecký výzkum pro lékařské účely, bakteriologický a biologický výzkum, chemické a biologické analýzy, vývoj a výzkum léčiv, zkoušení léčiv, výzkum a vývoj v oblasti přírodních a technických věd; (44) lékařské služby, poskytování ambulantní a hospitalizační zdravotní péče ve všech oborech medicíny, RTG vyšetření, angiografická vyšetření, ultrazvuková vyšetření a jiná vyšetření pro lékařské účely, provádění operačních výkonů, poskytování intenzivní péče, provádění anestézií, rehabilitační služby, fyzioterapie, lékařské poradenství, ošetrovatelské služby, lékárenské služby, provoz krevní banky, provoz banky kostní dřeně, provozování sterilizačního centra, provozování klinické laboratoře, hematologie, onkologie, radioterapie, transplantací a replantační centrum, zdravotní koupele; (45) soudní znalecké služby v oblasti zdravotnictví a lékařství, v oblasti molekulární biologie, biochemie, instrumentálních metod a soudní sérologie, soudní znalecké služby v oblasti genetiky, identifikací osob a genetické DNA analýzy hypervariabilních polymorfismů člověka, soudní znalecké služby v oblasti farmacie a toxikologie.

(511) 3, 5, 10, 35, 39, 40, 41, 42, 44, 45  
(210) O-499091

(111) **333371**  
(220) 22.10.2012  
(151) 28.08.2013  
(540)



(594) Kombinovaná  
(730) **CZECH EYES a.s.**, Zvíkovská 175/18, Praha 9, 19800, CZ  
(740) Mgr. Marie Stará, advokátka, Na Spravedlnosti 637, Písek, 39701  
(510) (41) školství, školení, vydávání knih, organizování a vedení kolokvií, konferencí, kongresů, seminářů a symposií, vzdělávací informace, vydávání elektronických knih a časopisů on-line; (44) zdravotnická střediska, služby nemocnice, zdravotní péče, lékařské služby, optici (služby), sanatoria, soukromé kliniky nebo sanatoria.

(511) 41, 44  
(210) O-499134

(111) **333449**  
(220) 05.10.2012  
(151) 04.09.2013  
(540)

**VAPRESS**

(592) Slovní  
(730) **MEDOCHEMIE LTD.**, Constantinoupoleos Str. 1-10, Limassol, CY  
(740) Medochemie Bohemia, spol. s r.o., Vyskočilova 1566, Praha 4, Michle, 14000  
(510) (5) farmaceutické a veterinářské výrobky, hygienické výrobky pro léčebné účely, dietní potraviny a dietetické přípravky pro léčebné nebo veterinární účely, potraviny pro batolata, potravní doplňky pro lidskou potřebu a pro zvířata, náplasti, obvazový materiál, materiály pro plombování zubů a pro zubní otisky, dezinfekční přípravky, výrobky pro hubení škodlivých zvířat, fungicidy, herbicidy.

(511) 5  
(210) O-498678

(111) **333858**  
(220) 19.10.2012  
(151) 25.09.2013  
(540)

**JABLOSHOP.cz**

(594) Kombinovaná  
(730) **TELMO a.s.**, Štěrboholská 560/73, Praha 10, Hostivař, 10200, CZ  
(510) (9) agregáty nabíjecí pro elektrické baterie, akustická (zvuková) poplašná zařízení, akustické konektory, vazební členy, propojovací jednotky, amplióny, reproduktory (ozvučnice pro -), antény, audiovizuální zařízení pro výuku, baterie, články (elektrické -), blikáče, světelná signalizace, bzučáky, čárový kód (čtečky -), přístroje na zaznamenávání času, časové spínače (automatické -), s výjimkou pro hodinářství, články pro elektrické akumulátory, články solární, články, baterie (elektrické -), čtecí zařízení (zpracování dat), dálkové ovladače, dálkové řízení signalizace (elektrodynamické zařízení pro), detektory kouře, požární hlásiče, docházkový systém (zařízení pro evidenci docházky), dráty (elektrické -), dráty (telefonní -), dráty magnetické, elektrické zařízení pro dálkové ovládání průmyslových procesů, elektrické zásuvky (kryty), elektrodynamická zařízení pro dálkové řízení signalizace, elektroluminiscenční diody (LED), elektronické oznamovací tabule, fotoelektrické buňky, fotobuňky, GPS (navigační přístroje), hands-free sady pro telefony, identifikační karty (magnetické -), interkomy, zařízení pro vnitřní spojení, kabely (koaxiální -), kabely z optických vláken, karty (kódované) magnetické, karty s pamětí nebo mikroprocesorem, kódované identifikační magnetické náramky, kompaktní disky (audiovideo), kompaktní optické disky, CD ROM, kopírovací zařízení a stroje (fotografické, elektrostatické, termické), zabezpečovací zařízení proti krádeži, laptopy (počítače), magnetické karty (kódované -), magnetické kodéry a dekodéry, videorekordéry, mechanismy pro turnikety, měniče elektrické, měřicí přístroje, měřicí přístroje přesné, monitorovací přístroje elektrické, monitory, monitory (počítače - hardware), nabíječky akumulátorů, nabíječky pro elektrické baterie, návěstí, světelná nebo navigační přístroje, navigační přístroje pro vozidla (palubní počítače), nosiče dat optické, data, média, obrazovky, optická vlákna, vodiče ve tvaru vláken, optické přístroje a nástroje, optické snímače znaků, panely rozvodné, panely signalizační (světelné nebo mechanické -), periferie počítačové, periferní zařízení počítačů, počítačová paměť (zařízení pro -), polovodiče, požární hlásiče, detektory kouře, požární hlásiče, signalizační zařízení, procesory (centrální procesorové jednotky), propojovací mezičlánky (počítače), přenosné telefony, přepínač článků, řadič článků (elektrotechnika), přerušovače, dálkové spínače, jističe, přijímače (audio- a video- -), přístroje pro nahrávání zvuku, přístroje pro reprodukci zvuku, přístroje telefonní, radiotelefonní zařízení, rádiové pagery [zařízení pro rádiové přenášení zpráv], regulátory elektrické, regulátory světla, reostaty, stmívače (elektrické), reproduktory, amplióny, rozvodné panely, rozvodné pulty (elektrina), relé (elektrická -), rozvodné skříně, spínací skříně, řídící, kontrolní panely, řízení automatická pro sady (hands-free) pro telefony, satelitní navigační přístroje, signalizační zařízení v případě požáru, signalizační signály (vysílače elektronických -), signály, s výjimkou sirény, snímače obrazu, skenery (zpracování dat), solární články, spínací skříně, rozvodné skříně, telefonní přístroje, teplota (snímače -), teploměry, termostaty, termostaty pro dopravní prostředky, vozidla (navigační přístroje pro -) (palubní počítače), zabezpečovací zařízení proti krádeži, elektrická, záznamníky telefonní, zvonky (poplašné zařízení); (11) LED elektroluminiscenční diody (svítidla), žárovky, žárovky (elektrické -); (12) poplašná zabezpečovací zařízení pro vozidla, zabezpečovací zařízení proti zcizení vozidel, signalizační zařízení automobilů pro jízdu vzad.

(511) 9, 11, 12  
(210) O-499079

(111) **334706**  
(220) 17.10.2012  
(151) 13.11.2013  
(540)



(594) Kombinovaná  
(591) Barevná  
(730) **Sdružení oboru vodovodů a kanalizací ČR, z.s.**, Novotného lávka 200/5, Praha 1, Staré Město, 11000, CZ  
(510) (35) organizování výstav komerčních nebo reklamních, pořádání veletrhů pro obchodní a reklamní účely; (41) organizování a vedení konferencí, organizování a vedení kongresů, organizování a vedení seminářů, organizování a vedení sympozií, organizování kulturních a vzdělávacích výstav, plánování a organizování večírků, pořádání a řízení pracovních setkání (školení).  
(511) 35, 41  
(210) O-499025

(111) **334763**  
(220) 02.04.2013  
(151) 13.11.2013  
(540)



(594) Kombinovaná  
(591) Barevná  
(730) **Ing. Khachatur Mkrtychyan**, Jedová 189, Neratovice, 27711, CZ  
(510) (9) měřicí radioelektrické zařízení; (10) generátory radioelektrické pro zdravotní účely, zdravotní přístroje.  
(511) 9, 10  
(210) O-503113

(111) **334764**  
(220) 02.04.2013  
(151) 13.11.2013  
(540)



(594) Kombinovaná  
(591) Barevná  
(730) **Ing. Khachatur Mkrtychyan**, Jedová 189, Neratovice, 27711, CZ  
(510) (9) měřicí radioelektrické zařízení; (10) generátory radioelektrické pro zdravotní účely, zdravotní přístroje.  
(511) 9, 10  
(210) O-503114

(111) **334942**  
(220) 22.04.2013  
(151) 27.11.2013  
(540)

## OPTIKOVNÍK

(592) Slovní  
(730) **Iveta Pleyerová**, Velká Dominikánská 121/18, Litoměřice - město, 41201, CZ  
(510) (35) propagační činnost, reklama.  
(511) 35  
(210) O-503754

(111) **334953**  
(220) 24.04.2013  
(151) 27.11.2013  
(540)



(594) Kombinovaná  
(730) **VP trend s.r.o.**, Lidická 1013, Kladno, Dubí, 27203, CZ  
(740) Ing. Michal Jupa, patentový zástupce, Na Baních 1385, Praha 5 - Zbraslav, 15600  
(510) (6) klepadla na dveře, dveřní kování kovové, poštovní vhozy kovové, kovové dveře a kovové dveřní výplně; (19) stavební materiály nekovové jako např. plastové dveře a plastové dveřní výplně, dřevěné dveře a dřevěné dveřní výplně, nekovové stavební a dveřní konstrukce, sklo stavební, izolační pro stavby, mozaikové, alabastrové, pískované a ostatní sklo zařazené do této třídy; (37) montáže, servis, opravy, úpravy a údržba výrobků uvedených ve tř. 6 a 19.  
(511) 6, 19, 37  
(210) O-503852

(111) **335048**  
(220) 20.03.2013  
(151) 04.12.2013  
(540)



(594) Kombinovaná  
(730) **CZECH PACKAGING INSTITUTE SYBA s.r.o.**, Valdov 75, Nová Paka, 50901, CZ  
(740) Ing. Jarmila Javoříková, Slunečná 4566, Zlín, 76005  
(510) (16) výrobky z papíru všeho druhu spadající do této třídy, papír všeho druhu, papír balicí (obalový), lepenka (kartón), kartonážní výrobky, zejména obaly výrobků (produktů), papírenské potřeby spadající do této třídy, lepidla na papír, psací a kancelářské potřeby spadající do této třídy, obalové fólie pro balení výrobků z polyethylenu či jiných plastických hmot, periodické a neperiodické tiskoviny, letáky, brožury, časopisy, knihy, fotografie, odborné publikace v oboru systémů (technologií) balení; (35) organizování a pořádání komerčních - prodejních a reklamních (předváděcích) akcí a výstav, zejména v oblasti obalů a obalové techniky, předvádění produktů nebo výrobků, distribuce reklamních materiálů a vzorků výrobků nebo obalů výrobků, reklamní a marketingová činnost, průzkumy trhu, inzerce, kopírování dokumentů, služby obchodních databank, ruční i automatizované zpracování a správa obchodních dat,



obchodní statistiky, služby administrativní správy a organizačně hospodářské povahy, poskytování obchodních informací, podnikatelské konzultace a informace, obchodní zastoupení jiných podnikatelských subjektů, grafické činnosti pro reklamní účely; (41) vydavatelská a nakladatelská činnost, vydávání odborných publikací v oboru systémů (technologií) balení, elektronické publikování, školící a vzdělávací činnosti, zejména v oblasti obalového průmyslu, pořádání vzdělávacích seminářů a kongresů, organizování a pořádání soutěží v oblasti designu a grafiky obalů výrobků, organizování a pořádání kulturních, společenských, zábavních nebo sportovních akcí a výstav, organizování a pořádání soutěží vzdělávacího, kulturního, zábavního a společenského charakteru, pořádání seminářů a kongresů pro obchodní účely, poskytování informací a konzultace v oblasti vzdělávání, kultury, zábavy a sportu; (42) průmyslový a grafický design, design výrobků, design obalů výrobků, grafické činnosti (služby v oblasti grafické úpravy, jiné než pro reklamní účely), počítačová grafika (tvorba), analytické a konzultační činnosti ve smyslu sdružování a prosazování zájmů subjektů činných v sektoru balení, obalů, obalových prostředků, balících materiálů, balících strojů a také zájmů výrobců baleného zboží týkající se balení jejich výrobků, poradenské, konzultační a zprostředkovatelské služby v oblasti výzkumu systémů (technologií) balení - v obalovém průmyslu, certifikace, zkušební (testovací) činnost, inženýrská a projektová činnost v systémech balení, tvorba software - programování počítačů pro oblast systémů (technologií) balení, návrh norem v obalovém průmyslu.

(511) 16, 35, 41, 42  
(210) O-502825

(111) **335075**  
(220) 15.04.2013  
(151) 04.12.2013  
(540)



(594) Kombinovaná  
(730) **Olivův pivovar s.r.o.**, Za Radnici 739, Dolní Břežany, 25241, CZ  
**Oliiva Miroslav**, K Písnici 679, Dolní Břežany, 25241, CZ  
(510) (21) poháry skleněné, sklenice, poháry keramické, džbány keramické, holby keramické, stojany na jídelní lístky keramické, porcelánové tácky, porcelánové džbány; (32) pivo dolnobřežanská 10°, dolnobřežanská 12°, laser beer; (34) popelníky skleněné, porcelánové popelníky, keramické popelníky; (43) restaurace, penzión.

(511) 21, 32, 34, 43  
(210) O-503537

(111) **335180**  
(220) 08.04.2013  
(151) 11.12.2013  
(540)



(594) Kombinovaná  
(730) **Mexican Grill Group s.r.o.**, Jetřichovická 747/18, Praha 9, 19000, CZ  
(510) (29) maso, ryby, drůbež a zvěřina, masové výtažky, konzervované, mražené, sušené a vařené ovoce a zelenina, želé, džemy, kompoty, vejce, mléko a mléčné výrobky, jedlé oleje a tuky; (30) káva, čaj, kakao a kávové náhražky, rýže, tapioka a ságo, mouka a obilninové přípravky, chléb, pečivo

a cukrovinky, zmrzlina, cukr, med, melasa, droždí, prášek do pečiva, sůl, hořčice, ocet, omáčky (chutňové přísady), koření, led; (32) piva, minerální vody, šumivé nápoje a jiné nápoje nealkoholické, nápoje a šťávy ovocné, sirupy a jiné přípravky k zhotovování nápojů; (43) služby zajišťující stravování a nápoje, dočasné ubytování.

(511) 29, 30, 32, 43  
(210) O-503281

(111) **335263**  
(220) 13.04.2012  
(151) 03.01.2014  
(540)



(594) Kombinovaná  
(591) Barevná  
(730) **Fakultní nemocnice Brno**, Jihlavská 340/20, Brno, 62500, CZ  
(510) (35) propagace a reklama; (41) výchova a vzdělávací činnost, zajišťování vzdělávání zdravotnických pracovníků a jiných odborných pracovníků ve zdravotnictví, účast na výchově a vzdělávání studentů, organizování a vedení seminářů a sympozií; (42) vědecký výzkum pro lékařské účely; (44) lékařské služby, lékárenské poradenství, ošetrovatelské služby, poskytování komplexní lůžkové a ambulantní zdravotní péče obyvatelstvu.

(511) 35, 41, 42, 44  
(210) O-494366

(111) **335265**  
(220) 15.05.2012  
(151) 03.01.2014  
(540)

### zenonade

(592) Slovní  
(730) **X-Life s.r.o.**, Plzeňská 216, Králův Dvůr, 26701, CZ  
(740) Mgr. David Müller, patentový zástupce, Filipova 2016/6, Praha 4, Chodov, 14800  
(510) (29) přípravky pro sportovce a ostatní osoby vystavené zvýšené tělesné a fyzické námaze na bázi směsi rostlinných vláknin, byliny zahradní konzervované, kandované ovoce, ovoce nakládané v alkoholu, zpracované houby, protein pro lidskou potřebu, bílkovinné výrobky a ostatní energetické potraviny, vše v rámci uvedené třídy, výživové extrakty obsažené ve třídě 29 a používané pro výživu nebo její přísadu, rostlinné extrakty a minerální komplexy pro konzumaci, extrakty z chaluh jako výživa, výživové přípravky pro denní doplnění stravy (včetně fitness přípravků), vše v rámci uvedené třídy, mlékařské výrobky a mléčné nápoje s příchutí čokolády, vše v rámci uvedené třídy; (32) nealkoholické nápoje, bioformační širokospektrální regenerační nápoje, iontové nápoje, izotonické nápoje, energetické nápoje, proteinové nápoje, nenávykové nápoje pro stimulaci a regeneraci organismu, a/nebo ke zvýšení jeho výkonnosti, nealkoholické dietní nápoje, koncentráty k výrobě nápojů fortifikované stopovými prvky, vitamíny, přírodními nebo minerálními extrakty, aperitivy nealkoholické, nealkoholické výtažky z ovoce a zeleninové šťávy (nápoje), mléko arašidové a mléko mandlové (nápoje), vše v rámci této třídy; (33) alkoholické nápoje a alkoholické výtažky z ovoce, ovocné koktejly obsahující alkohol, alkoholické esence, alkoholické extrakty, energetické nápoje obsahující alkohol.

(511) 29, 32, 33  
(210) O-495143

(111) **335411**  
(220) 26.02.2013  
(151) 03.01.2014  
(540)

## BARBAR

(592) Slovní  
(730) **BARBAR, SE**, Kněžská 365/22, České Budějovice, České Budějovice 1, 37001, CZ  
(740) PROPATENT, Ing. Vlasta Sedláčková, patentový zástupce, Pod Pekařkou 107/1, Praha 4, Podolí, 14700  
(510) (9) magnetické, optické a jiné nosiče dat, informací, zvukových, obrazových a zvukově-obrazových záznamů spadající do tř. 9, publikace v elektronické podobě, on-line dostupné publikace v síti Internet, software na nosičích; (16) papír a výrobky z papíru, tiskoviny a polygrafické výrobky všeho druhu, například časopisy, knihy, periodika, brožury, plakáty, fotografie, programy, vstupenky, letáky, katalogy, studijní a konferenční materiály, například sborníky a sylaby, periodické a neperiodické tiskoviny; (25) oděvy, obuv, kloboučnické zboží, textilní oděvní doplňky jako šály, šátky, kravaty, motýlky, kapesníčky, opasky, manžety, tašky, včetně reklamních a propagačních předmětů, vše v rámci této třídy; (35) reklamní, propagační a inzertní činnost a služby, elektronická inzerce, on-line inzerce, marketing, poradenské a zprostředkovatelské služby související s reklamním tiskem, propagací, reklamou, inzercí a marketingem, distribuce reklamních tiskovin a reklamních nosičů informací; (38) šíření tiskovin, časopisů, periodik v elektronické podobě, také prostřednictvím počítačové sítě včetně Internetu, telekomunikace, služby umožňující komunikaci jedné osoby s druhou, šíření audiovizuálních děl prostřednictvím informační nebo datové nebo elektronické nebo komunikační nebo telekomunikační nebo počítačové sítě, poradenská činnost v oblasti sdělovacích prostředků; (41) výchovná a zábavná činnost, pořádání odborných seminářů a konferencí, vydavatelská a nakladatelská činnost, zejména vydávání časopisů, novin, knih, včetně vydávání tiskovin prostřednictvím počítačových sítí, nahrávání nosičů zvukových a/nebo obrazových, tvorba a výroba audiovizuálních děl, půjčování nahrávaných a nenahrávaných nosičů, zvukových a/nebo obrazových záznamů, zprostředkovatelská činnost v uvedených oblastech.  
(511) 9, 16, 25, 35, 38, 41  
(210) O-502182

(111) **335993**  
(220) 07.03.2013  
(151) 22.01.2014  
(540)



(594) Kombinovaná  
(730) **Staroveské Centrum Vína s.r.o.**, Krmelínská 552, Stará Ves nad Ondřejnicí - Stará Ves, 73923, CZ  
(740) Ing. Petr Soukup, patentový zástupce, tř. Svobody 43/39, Olomouc, 77900  
(510) (16) tiskoviny a polygrafické výrobky, např. katalogy, informační brožury a letáky, etikety a viněty; (32) hroznová šťáva, vinné mošty a výtažky z vinných moštů; (33) alkoholické nápoje, vína, včetně šumivých, lihoviny, likéry, míchané alkoholické nápoje s obsahem vín; (35) organizování soutěží, výstav a veletrhů s vínem pro obchodní a reklamní účely, obchodní poradenství, reklama, reklama on-line v počítačové síti; (41) vzdělávací činnost, např. pořádání odborných školení, přehlídek, soutěží; (43) hostinské služby, ubytovací služby, provozování hotelů, penzionů, restaurací, barů, kaváren a vináren, pořádání ochutnávek vín, provozování vinných sklípků a vinoték.  
(511) 16, 32, 33, 35, 41, 43  
(210) O-502455

(111) **336677**  
(220) 12.04.2013  
(151) 26.02.2014  
(540)

**ZDRAVÝ ÚSMĚV  
PRO KAŽDÉHO**

(594) Slovní grafická  
(730) **AMI Communications, s.r.o.**, Týn 641/4, Praha 1, 11000, CZ  
(740) JUDr. Miroslav Kupka, Levého 1532, Rakovník, Rakovník II, 26901  
(510) (12) nákladní vozidla, kamióny; (30) žvýkačky; (35) reklama (propagace).  
(511) 12, 30, 35  
(210) O-503483

(111) **336877**  
(220) 26.03.2013  
(151) 05.03.2014  
(540)

## HORAL

(592) Slovní  
(730) **BISO-Keibel s.r.o.**, 147, Radošovice, 38601, CZ  
(740) PROPATENT, Ing. Vlasta Sedláčková, patentový zástupce, Pod Pekařkou 107/1, Praha 4, Podolí, 14700  
(510) (7) zemědělské stroje.  
(511) 7  
(210) O-502962

(111) **336946**  
(220) 26.04.2013  
(151) 05.03.2014  
(540)



(594) Kombinovaná  
(730) **EXPRESS MONEY s.r.o.**, Pražská 13/19, Liberec, Liberec III-Jeřáb, 46007, CZ  
(740) Macek and Partners, Mgr. Jiří Macek, Sázavská 751/16, Praha 2, Vinohrady, 12000  
(510) (35) reklamní, propagační a inzertní činnost prostřednictvím jakéhokoliv média, informační, konzultační a zprostředkovatelská činnost v uvedených oborech služeb ve tř. 35, organizování a pořádání propagačních akcí a (nebo) propagačních a komerčních výstav, průzkum trhu a obchodní management, obchodní zastupování tuzemských a zahraničních firem, pomoc při řízení obchodní činnosti, distribuce propagačních materiálů (letáků, prospektů, brožur a vzorky pro katalogový zásilkový prodej), administrativní zpracování objednávek na nákup v rámci služeb poskytovaných zásilkovými společnostmi, poskytování obchodních a propagačních informací prostřednictvím Internetu; (36) půjčky finanční, záruční, zástavní, směňování peněz, finanční a peněžní služby, převod peněz a finančních prostředků, pronájem bytů, pronájem nemovitostí, pronájem kanceláří, správa nemovitostí, zprostředkování prodeje nemovitostí, oceňování a odhady nemovitostí, inkasování nájemného, poradenské, informační a konzultační služby vztahující se k výše uvedeným službám, pronájem nebytových prostor; (39) pronájem skladů, pronájem garáží, pronájem parkovišť, pronájem parkovacích ploch, poskytování parkovacích služeb, odtahy motorových vozidel, odtahy dopravních prostředků, doprava a přeprava, skladování zboží.

(511) 35, 36, 39  
(210) O-503925

(111) **336947**  
(220) 26.04.2013  
(151) 05.03.2014  
(540)

S INVEST GROUP 

(594) Kombinovaná  
(730) **S invest group a.s.**, Pražská 13/19, Liberec, Liberec III-Jeřáb, 46007, CZ  
(740) Macek and Partners, Mgr. Jiří Macek, Sázavská 751/16, Praha 2, Vinohrady, 12000  
(510) (35) reklamní, propagační a inzertní činnost prostřednictvím jakéhokoliv média, informační, konzultační a zprostředkovatelská činnost v uvedených oborech služeb ve tř. 35, organizování a pořádání propagačních akcí a (nebo) propagačních a komerčních výstav, průzkum trhu a obchodní management, obchodní zastupování tuzemských a zahraničních firem, pomoc při řízení obchodní činnosti, distribuce propagačních materiálů (letáků, prospektů, brožur a vzorky pro katalogový zásilkový prodej), administrativní zpracování objednávek na nákup v rámci služeb poskytovaných zásilkovými společnostmi, poskytování obchodních a propagačních informací prostřednictvím Internetu; (36) půjčky finanční, záruční, zástavní, směňování peněz, finanční a peněžní služby, převod peněz a finančních prostředků, pronájem bytů, pronájem nemovitostí, pronájem kanceláří, správa nemovitostí, zprostředkování prodeje nemovitostí, oceňování a odhady nemovitostí, inkasování nájemného, poradenské, informační a konzultační služby vztahující se k výše uvedeným službám, pronájem nebytových prostor; (39) pronájem skladů, pronájem garáží, pronájem parkovišť, pronájem parkovacích ploch, poskytování parkovacích služeb, odtahy motorových vozidel, odtahy dopravních prostředků, doprava a přeprava, skladování zboží.  
(511) 35, 36, 39  
(210) O-503926

(111) **338092**  
(220) 04.07.2012  
(151) 21.05.2014  
(540)

**AXETINE**

(592) Slovní  
(730) **MEDOCHEMIE LTD.**, Constantinoupoleos Str. 1-10, Limassol, CY  
(740) Medochemie Bohemia, spol. s r.o., Vyskočilova 1566, Praha 4, Michle, 14000  
(510) (5) farmaceutické a veterinářské výrobky, hygienické výrobky pro léčebné účely, dietní potraviny a dietetické přípravky pro léčebné nebo veterinární účely, potraviny pro batolata, potravní doplňky pro lidskou potřebu a pro zvířata, náplasti, obvazový materiál, materiály pro plombování zubů a pro zubní otisky, dezinfekční přípravky, výrobky pro hubení škodlivých zvířat, fungicidy, herbicidy.  
(511) 5  
(210) O-496525

(111) **338097**  
(220) 03.10.2012  
(151) 21.05.2014  
(540)

**DIESEL**

(592) Slovní  
(730) **Heineken Česká republika, a.s.**, U Pivovaru 1, Krušovice, 27053, CZ  
(740) JUDr. Milan Kyjovský, advokát, Jaselská 202/19, Brno, Veverí, 60200  
(510) (21) desky na jídelní listky, pouzdra na jídelní listky; (32) pivo, sladové pivo, míchané nápoje s obsahem piva, pивní limonády, výtahy z chmele na výrobu piva, zázvorové pivo; (43) hotelové služby, rezervace hotelů, poskytování přechodného ubytování, provoz hotelového ubytování,

půjčování stanů, půjčování židlí, stolů, prostírání, nápojového skla, ubytovací služby (hotely, penziony).

(511) 21, 32, 43  
(210) O-498600

(111) **342327**  
(220) 26.04.2012  
(151) 03.12.2014  
(540)



(594) Kombinovaná  
(730) **AG FOODS Group a.s.**, Škrobárenská 506/2, Brno - Trnitá, 61700, CZ  
(740) Veleba, Milichovský a spol., JUDr. Igor Veleba, Koliště 55, Brno, 60200  
(510) (29) nápoje mléčné ovocné, kde převládá mléko; (30) cukerné šťávy, cukr hroznový, glukóza pro kulinářské účely, kakao, káva, čokoláda s mlékem, kávová aroma, kávové přísady, omáčky a prášky na omáčky, ovocná zmrzlina, mléčné nápoje s čokoládou, kakaem nebo kávou; (32) nápoje lihuprosté, nealkoholické nápoje osvěžující, nápoje ze syrovátky, nealkoholické nápoje šumivé a nealkoholické nápoje šumivé osvěžující, ovocná šťáva, limonády z ovocných šťáv, vody stolní.  
(511) 29, 30, 32  
(210) O-494777

(111) **344628**  
(220) 03.10.2012  
(151) 11.03.2015  
(540)

**KLENOT MEZI ČESKÝMI PIVY**

(592) Slovní  
(730) **Heineken Česká republika, a.s.**, U Pivovaru 1, Krušovice, 27053, CZ  
(740) JUDr. Milan Kyjovský, advokát, Jaselská 202/19, Brno, Veverí, 60200  
(510) (21) zboží skleněné spadající do této třídy, zejména láhve, sklenice na pití, půllitry, poháry keramické, keramické a porcelánové tácky, porcelánové džbány, vázičky, nádoby z plastu, karafy, stolní láhve, podtácky kromě papírových a určených k prostírání, pohárky z papíru nebo umělých hmot, poháry, tácky papírové, tácy (podnosy), cestovní láhve, otvíráky na láhve, štíty vývěsní, reklamní z porcelánu nebo skla, desky na jídelní listky, pouzdra na jídelní listky, tepelně izolační nádoby, termosky na jídlo, termosky na nápoje, krabice na jídlo; (43) barové služby, bufety, hotelové služby, rezervace hotelů, jídelny a závodní jídelny, kavárny, poskytování přechodného ubytování, poskytování gastronomických služeb, provoz hotelového ubytování, půjčování stanů, půjčování židlí, stolů, prostírání, nápojového skla, restaurace, služby spojené s provozováním pohostinství, ubytovací služby (hotely, penziony), zásobování, čepování piva.  
(511) 21, 43  
(210) O-498598

(111) **345188**  
(220) 13.11.2002  
(151) 15.04.2015  
(540)

**Remax**

(592) Slovní  
(730) **REMAX, spol. s r.o.**, Golfová 937, Praha 10, 10200, CZ  
(740) KMVS, advokátní kancelář, s.r.o., Mgr. Petr Kůta, advokát, Hellichova 458/1, Praha 1, Malá Strana, 11800  
(510) (1) průmyslová lepidla a spárovací tmely, barvy pro průmyslové účely; (8) ruční nástroje na sekání obkládaček a dlažeb, stavební nářadí a nástroje s ručním pohonem; (11) kotle výhřevné, baterie směšovací pro vodovodní potrubí, vodovodní zařízení, sanitární keramika; (19) stavební materiál nekovový, zejména stavební keramika jako jsou keramické, kameninové,

mramorové obkládačky a dlažby, šamotové cihly a dlažby, krby, sádrové  
kartony, opláštění budov, stropní obkládačky.  
(511) 1, 8, 11, 19  
(210) O-185525

---

(111) **357105**  
(220) 29.04.2002  
(151) 07.12.2016  
(540)

**CASTEL**

(592) Slovní  
(730) **CASTEL FRERES**, 24, rue Georges Guynemer, Blanquefort, FR  
(740) Všeťečka Zelený Švorčík a partneři, advokátní a patentová kancelář, JUDr.  
Michal Havlík, Hálkova 1406/2, Praha 2, Nové Město, 12000  
(510) (33) vína.  
(511) 33  
(210) O-531343

---

### Zániky ochranných známek uplynutím doby platnosti

Kapitola obsahuje údaje o ochranných známkách, které zanikly uplynutím doby platnosti podle ustanovení § 29 odst. 1 zákona č. 441/2003 Sb.

Číslo zápisu (111)	Číslo přihlášky (210)	Datum zániku (141)
104372	2041	07.10.2021
248189	172171	05.10.2021
248193	172188	05.10.2021
248194	172189	05.10.2021
248196	172191	05.10.2021
248197	172192	05.10.2021
248198	172193	05.10.2021
248199	172194	05.10.2021
248200	172195	05.10.2021
323601	489296	07.10.2021
323602	489298	07.10.2021
323750	489297	07.10.2021
323752	489300	07.10.2021
323753	489301	07.10.2021
323754	489302	07.10.2021
323755	489303	07.10.2021
323756	489305	07.10.2021
323757	489306	07.10.2021
324015	489198	05.10.2021
324016	489199	05.10.2021
324017	489201	05.10.2021
324018	489202	05.10.2021
324019	489203	05.10.2021
324020	489205	05.10.2021
324021	489256	06.10.2021

Číslo zápisu (111)	Číslo přihlášky (210)	Datum zániku (141)
324022	489261	06.10.2021
324025	489267	07.10.2021
324106	489252	06.10.2021
324168	489188	05.10.2021
324205	489268	07.10.2021
324375	489219	06.10.2021
324379	489239	06.10.2021
324380	489257	06.10.2021
324743	489169	05.10.2021
324744	489175	05.10.2021
324745	489176	05.10.2021
324746	489177	05.10.2021
324747	489270	07.10.2021
324951	489180	05.10.2021
325131	489206	05.10.2021
325134	489213	06.10.2021
325136	489218	06.10.2021
325137	489284	07.10.2021
325355	489237	06.10.2021
325356	489238	06.10.2021
325551	489178	05.10.2021
325552	489179	05.10.2021
325555	489197	05.10.2021
325556	489240	06.10.2021
325557	489241	06.10.2021

Číslo zápisu (111)	Číslo přihlášky (210)	Datum zániku (141)
325558	489244	06.10.2021
325560	489281	07.10.2021
325648	489209	05.10.2021
325650	489247	06.10.2021
325652	489290	07.10.2021
325854	489226	06.10.2021
325856	489228	06.10.2021
325991	489221	06.10.2021
326125	489208	05.10.2021
326501	489229	06.10.2021
326639	489170	05.10.2021
326640	489172	05.10.2021
326956	489251	06.10.2021
326957	489276	07.10.2021
327123	489171	05.10.2021
327124	489271	06.10.2021
327384	489292	07.10.2021
327529	489277	07.10.2021
327631	489220	06.10.2021
328107	489186	05.10.2021
328453	489287	07.10.2021
328454	489288	07.10.2021
330012	489231	06.10.2021
332758	489285	07.10.2021
333415	489230	06.10.2021

### Změny vlastníků ochranných známek

Kapitola obsahuje údaje o ochranných známkách, které byly převedeny nebo přešly ve smyslu ustanovení § 15 odst. 1, 2 a § 16 zákona č. 441/2003 Sb. na jiného vlastníka v rozsahu všech zapsaných výrobků nebo služeb.

Číslo zápisu (111)	Dřívější vlastník (770)	Nynější vlastník (730)	S účinností od (580)
189653	CCM Hockey Oy, Upseerinkatu 1, 02600 Esbo, FI	SPORT MASKA INC, 3400 rue Raymond- Lasnier, Montreal, Quebec, H4R 3L3, CA	28.04.2022
205456	Pfizer Health AB, Vetenskapsvägen 10, 19190 Sollentuna, SE	UPJOHN US 2 LLC, 235 East 42nd Street, New York, 10017, NY, US	02.05.2022
208010	Krejza Petr, V Nové Hostivaři 37/1278, Praha 10, 10200, CZ	ALNIC, spol. s r.o., V Nové Hostivaři 1278/37, Praha 10, Hostivař, 10200, CZ	03.05.2022
218727	Pfizer Health AB, Vetenskapsvägen 10, 19190 Sollentuna, SE	UPJOHN US 2 LLC, 235 East 42nd Street, New York, 10017, NY, US	02.05.2022
219935	Pfizer Health AB, Vetenskapsvägen 10, 19190 Sollentuna, SE	UPJOHN US 2 LLC, 235 East 42nd Street, New York, 10017, NY, US	02.05.2022
220092	Pfizer Health AB, Vetenskapsvägen 10, 19190 Sollentuna, SE	UPJOHN US 2 LLC, 235 East 42nd Street, New York, 10017, NY, US	02.05.2022
226291	EUROPEAN PROPERTY GROUP LTD., Citco Building, Wickhams Cay, P.O.BOX 662, Road Town, Tortola, VG	EPG European Property Group SE, náměstí Republiky 1078/1, Praha 1, Nové Město, 11000, CZ	03.05.2022
226293	EUROPEAN PROPERTY GROUP LTD., Citco Building, Wickhams Cay, P.O.BOX 662, Road Town, Tortola, VG	EPG European Property Group SE, náměstí Republiky 1078/1, Praha 1, Nové Město, 11000, CZ	03.05.2022
236587	EUROPEAN PROPERTY GROUP LTD., Citco Building, Wickhams Cay, P.O.BOX 662, Road Town, Tortola, VG	EPG European Property Group SE, náměstí Republiky 1078/1, Praha 1, Nové Město, 11000, CZ	03.05.2022
253807	ANO..., s.r.o., Na Františku 1370/5, Horní Suchá, 73535, CZ	FAL Services, s.r.o., Na Františku 1370/5, Horní Suchá, 73535, CZ	02.05.2022
327673	NUTREND D.S., a.s., Chválkovice 604, Olomouc, 77900, CZ	AKUNA CZ s.r.o., Vídeňská 186/118, Brno, Přízřenice, 61900, CZ	03.05.2022
329493	Hovorka Jan, U milosrdných 14, Praha 1, 11000, CZ	Hovorka Jan, U milosrdných 804/14, Praha 1, Staré Město, 11000, CZ Zelinková Markéta, Střešovická 1015/45, Praha 6, Střešovice, 16200, CZ	28.04.2022
331235	Zeman Jakub, Dr. Zikmunda Wintra 458/16, Praha 6, 16000, CZ	Botník.cz, s.r.o., Na příkopě 958/25, Praha 1, Staré Město, 11000, CZ	02.05.2022
331236	Zeman Jakub, Dr. Zikmunda Wintra 458/16, Praha 6, 16000, CZ	Botník.cz, s.r.o., Na příkopě 958/25, Praha 1, Staré Město, 11000, CZ	02.05.2022
331654	Fakultní nemocnice Brno, Jihlavská 20, Brno, 62500, CZ	Národní centrum ošetřovatelství a nelékařských zdravotnických oborů, Vánařská 965/6, Brno, Staré Brno, 60300, CZ	03.05.2022
337985	Dombek Petr Mgr., Na Pomezí 40, Opava, 74706, CZ	I.D.Arch s.r.o., Národní 416/37, Praha 1, Staré Město, 11000, CZ	03.05.2022
340589	Plastonic s.r.o., Žiacka 256/11, Košice - Krásna, SK	Sunset solutions s.r.o., Trieda SNP 61, Košice - mestská časť Západ, SK	02.05.2022
375298	TAVOBAL s.r.o., Dobronická 1257, Praha 4, Kunratice, 14800, CZ	Voličev Alexej Ing., Na močále 1061/18, Praha 4, Libuš, 14200, CZ	03.05.2022
375525	TAVOBAL s.r.o., Dobronická 1257, Praha 4, Kunratice, 14800, CZ	Voličev Alexej Ing., Na močále 1061/18, Praha 4, Libuš, 14200, CZ	03.05.2022
383528	Kordulíková Kamila Mgr., Bystrc č. ev. 80, Brno, 63500, CZ	Procházka Jiří Bc., Bystrc č. ev. 80, Brno, 63500, CZ	02.05.2022
388595	ID.Net Limited, 37 Queen's Road Central, Yu To Sang Building Room 403, Hongkong, HK	Web Entertainment Ltd, Room 403 Yu To Sang Building, 37 Queen's Road Central, Hong Kong, HK	02.05.2022
390804	68. Promotion s.r.o., Náhorní 272/9, Praha 8, Kobylisy, 18200, CZ	Innovation Czech Sport s.r.o., Náhorní 272/9, Praha 8, Kobylisy, 18200, CZ	02.05.2022

### Změny v údajích o vlastnících ochranných známek

Kapitola obsahuje ochranné známky, u kterých byla v rejstříku ochranných známek vyznačena změna v údajích o vlastnících ve smyslu ustanovení § 27 odst. 2 a 7 zákona č. 441/2003 Sb.

Číslo zápisu (111)	Vlastník (730)	S účinností od (580)
151416	OKULA Nýrsko a.s., Klostermannova 53, Nýrsko, 34022, CZ	03.05.2022
155210	Enaspol a.s., Velvěty 79, Rtně nad Bílinou, 41501, CZ	28.04.2022
155358	OKULA Nýrsko a.s., Klostermannova 53, Nýrsko, 34022, CZ	03.05.2022
160969	SpofaDental a.s., Markova 238, Jičín, Holínské Předměstí, 50601, CZ	02.05.2022
164813	Viatrix Specialty LLC, 3711 Collins Ferry Road, Morgantown, 26505, WV, US	03.05.2022
168348	Viatrix Specialty LLC, 3711 Collins Ferry Road, Morgantown, 26505, WV, US	03.05.2022
173810	ASTERIX a.s., Nad kolonií 693/29, Praha 4, Podolí, 14000, CZ	27.04.2022
175547	ACTIAN CORPORATION, Potrero Avenue 330, 94085 Sunnyvale, CA, US	28.04.2022
177542	BAKER INTERIORS FURNITURE COMPANY, 1 Baker Way, Connelly Springs 28612, NC, US	03.05.2022
179081	Viatrix Specialty LLC, 3711 Collins Ferry Road, Morgantown, 26505, WV, US	03.05.2022
186003	Trade FIDES, a.s., Dornych 129/57, Brno, Trnitá, 61700, CZ	28.04.2022
186460	Trade FIDES, a.s., Dornych 129/57, Brno, Trnitá, 61700, CZ	28.04.2022
187363	OTEPS spol. s r.o., Klaricova 873/22, České Budějovice, České Budějovice 3, 37004, CZ	28.04.2022
188021	Viatrix Specialty LLC, 3711 Collins Ferry Road, Morgantown, 26505, WV, US	03.05.2022
202212	Obchodní centrum Olomouc, a.s., tř. Kosmonautů 1221/2a, Olomouc, 77900, CZ	03.05.2022
207171	Viatrix Specialty LLC, 3711 Collins Ferry Road, Morgantown, 26505, WV, US	03.05.2022
212507	Viatrix Specialty LLC, 3711 Collins Ferry Road, Morgantown, 26505, WV, US	03.05.2022
215612	Viatrix Specialty LLC, 3711 Collins Ferry Road, Morgantown, 26505, WV, US	03.05.2022
216528	Viatrix Specialty LLC, 3711 Collins Ferry Road, Morgantown, 26505, WV, US	03.05.2022
216529	Viatrix Specialty LLC, 3711 Collins Ferry Road, Morgantown, 26505, WV, US	03.05.2022
223890	Viatrix Specialty LLC, 3711 Collins Ferry Road, Morgantown, 26505, WV, US	03.05.2022
230211	Viatrix Specialty LLC, 3711 Collins Ferry Road, Morgantown, 26505, WV, US	03.05.2022
236684	Viatrix Specialty LLC, 3711 Collins Ferry Road, Morgantown, 26505, WV, US	03.05.2022
242637	Obchodní centrum Olomouc, a.s., tř. Kosmonautů 1221/2a, Olomouc, 77900, CZ	03.05.2022
253865	Viatrix Specialty LLC, 3711 Collins Ferry Road, Morgantown, 26505, WV, US	03.05.2022
254311	Obchodní centrum Olomouc, a.s., tř. Kosmonautů 1221/2a, Olomouc, 77900, CZ	03.05.2022
254312	Obchodní centrum Olomouc, a.s., tř. Kosmonautů 1221/2a, Olomouc, 77900, CZ	03.05.2022
254313	Obchodní centrum Olomouc, a.s., tř. Kosmonautů 1221/2a, Olomouc, 77900, CZ	03.05.2022
254314	Obchodní centrum Olomouc, a.s., tř. Kosmonautů 1221/2a, Olomouc, 77900, CZ	03.05.2022
254342	FRANCOIS MARTENOT SAS, Zone Industrielle Beaune Vignoles 6 Rue Docteur, Barolet 21200 Vignoles, FR	02.05.2022
254938	Česká agentura na podporu obchodu, Štěpánská 567/15, Praha 2, Nové Město, 12000, CZ	03.05.2022
255021	Obchodní centrum Olomouc, a.s., tř. Kosmonautů 1221/2a, Olomouc, 77900, CZ	03.05.2022
255269	UNIDATAZ s.r.o., Průmyslová 3601/7, Znojmo, 66902, CZ	28.04.2022
255663	FOCUS-Centrum pro sociální a marketingovou analýzu, spol. s r.o., Vrchlického sad 1894/4, Brno, Černá Pole, 60200, CZ	27.04.2022
258042	IDC-softwarehouse, s.r.o., U průhonu 773/12, Praha 7, Holešovice, 17000, CZ	02.05.2022
258045	IDC-softwarehouse, s.r.o., U průhonu 773/12, Praha 7, Holešovice, 17000, CZ	02.05.2022
258603	CK - Valaška spol. s r.o., č. p. 342, Bystřička, 75624, CZ	03.05.2022
262729	KLM Vista s.r.o., Argentinská 1621/36, Praha 7, Holešovice, 17000, CZ	02.05.2022
264138	Viatrix Specialty LLC, 3711 Collins Ferry Road, Morgantown, 26505, WV, US	03.05.2022
288866	OKULA Nýrsko a.s., Klostermannova 53, Nýrsko, 34022, CZ	03.05.2022
318829	Rezidence Šantovka s.r.o., tř. Kosmonautů 1221/2a, Olomouc, 77900, CZ	03.05.2022
319475	Galerie Šantovka a.s., tř. Kosmonautů 1221/2a, Olomouc, 77900, CZ	03.05.2022
327228	GIC s.r.o., Kurkova 1209/8, Praha 8, Kobylisy, 18200, CZ	29.04.2022
328398	1. Press Real Group, spol. s r.o., Jana Hanuše 251, Jilové u Prahy, Radlík, 25401, CZ	03.05.2022
329173	ASSUTA s.r.o., V zahrádkách 1952/50, Praha 3, Žižkov, 13000, CZ	02.05.2022
329374	Commexim Group a.s., Pražská 160, Jilové u Prahy, Radlík, 25401, CZ	28.04.2022
329428	Borovan Aleš Ing., Raisova 802/4, Praha 6, Bubeneč, 16000, CZ	28.04.2022
329881	Výčep Jakubák s.r.o., Jezuitská 6/1, Brno, Brno-město, 60200, CZ	27.04.2022
330169	S Financial People s.r.o., náměstí Osvoboditelů 78/2, Opava, Město, 74601, CZ	02.05.2022

Číslo zápisu (111)	Vlastník (730)	S účinností od (580)
330394	KENTAUR MEDIA, s.r.o., Národní 364/39, Praha 1, Staré Město, 11000, CZ	27.04.2022
330696	LEOLA s.r.o., Korunní 2569/108e, Praha 10, Vinohrady, 10100, CZ	02.05.2022
331119	Zemánková Michaela Bc., Lhotky 60, Malotice, 28163, CZ	28.04.2022
331239	Pivovar Falkenštejn s.r.o., Na Hanspaulce 1034/7a, Praha 6, Dejvice, 16000, CZ	03.05.2022
331418	ELFORT Distribution s.r.o., Blodkova 1266/3, Praha 3, Žižkov, 13000, CZ	27.04.2022
331718	Tůma Michal, Husitská 115/86, Praha 3, Žižkov, 13000, CZ	28.04.2022
332090	FMC Agro Česká republika spol. s r.o., Na Manínách 876/7, Praha 7, Holešovice, 17000, CZ	03.05.2022
332962	IT TRADE, a.s., Brtnická 1486/2, Praha 10, Michle, 10100, CZ	03.05.2022
333166	Serdelová Jitka, V Hlubokém 261, Nučice, 25216, CZ	28.04.2022
334706	Sdružení oboru vodovodů a kanalizací ČR, z.s., Novotného lávka 200/5, Praha 1, Staré Město, 11000, CZ	27.04.2022
335075	Olivův pivovar s.r.o., Za Radnicí 739, Dolní Břežany, 25241, CZ	02.05.2022
336877	BISO-Keibel s.r.o., 147, Radošovice, 38601, CZ	03.05.2022
336946	EXPRESS MONEY s.r.o., Pražská 13/19, Liberec, Liberec III-Jeřáb, 46007, CZ	27.04.2022
336947	S invest group a.s., Pražská 13/19, Liberec, Liberec III-Jeřáb, 46007, CZ	27.04.2022
353473	CALB Co., Ltd., No. 1 Jiangdong Avenue, Jintan District, Changzhou City, Jiangsu Province, CN	03.05.2022
357505	Rezidence Šantovka s.r.o., tř. Kosmonautů 1221/2a, Olomouc, 77900, CZ	03.05.2022
386211	CALB Co., Ltd., No. 1 Jiangdong Avenue, Jintan District, Changzhou City, Jiangsu Province, CN	03.05.2022
386529	CALB Co., Ltd., No. 1 Jiangdong Avenue, Jintan District, Changzhou City, Jiangsu Province, CN	03.05.2022
389366	REDSTONE HOUSE s.r.o., tř. Kosmonautů 1221/2a, Olomouc, 77900, CZ	03.05.2022
389435	Šantovka Holding a.s., tř. Kosmonautů 1221/2a, Olomouc, 77900, CZ	03.05.2022
389436	Šantovka Holding a.s., tř. Kosmonautů 1221/2a, Olomouc, 77900, CZ	03.05.2022
389437	REDSTONE REAL ESTATE, a.s., tř. Kosmonautů 1221/2a, Olomouc, 77900, CZ	03.05.2022
389438	REDSTONE REAL ESTATE, a.s., tř. Kosmonautů 1221/2a, Olomouc, 77900, CZ	03.05.2022
389439	REDSTONE REAL ESTATE, a.s., tř. Kosmonautů 1221/2a, Olomouc, 77900, CZ	03.05.2022
389440	Envelopa Office Center s.r.o., tř. Kosmonautů 1221/2a, Olomouc, 77900, CZ	03.05.2022
389442	Envelopa Office Center s.r.o., tř. Kosmonautů 1221/2a, Olomouc, 77900, CZ	03.05.2022
389443	Envelopa Office Center s.r.o., tř. Kosmonautů 1221/2a, Olomouc, 77900, CZ	03.05.2022
389714	Šantovka Holding a.s., tř. Kosmonautů 1221/2a, Olomouc, 77900, CZ	03.05.2022
389715	Šantovka Holding a.s., tř. Kosmonautů 1221/2a, Olomouc, 77900, CZ	03.05.2022