

Číselné INID kódy pro označování bibliografických dat technických řešení

INID Codes for the identification of bibliographic data of technical solutions

(Standard WIPO ST. 9 a ST. 80)

(11)	číslo patentu/zápisu/osvědčení	(11)	Number of the patent/registration/certification
(15)	datum zápisu průmyslového vzoru	(15)	Industrial design registration date
(21)	číslo přihlášky/žádosti	(21)	Application number
(22)	datum podání přihlášky/žádosti	(22)	Date of application filling
(23)	údaje o výstavní prioritě	(23)	Exhibition priority data
(28)	počet průmyslových vzorů	(28)	Number of industrial designs included in the application
(31)	číslo prioritní přihlášky	(31)	Number of priority application
(32)	datum podání prioritní přihlášky	(32)	Filing date of priority application
(33)	země priority	(33)	Priority country
(40)	datum zveřejnění přihlášky vynálezu	(40)	Date of publication of patent application
(45)	datum zveřejnění zapsaného průmyslového vzoru	(45)	Publication date of the registered industrial design
(47)	datum zveřejnění udělení patentu a zápisu užitého vzoru, datum zápisu užitého vzoru, datum oznámení udělení evropského patentu v Evropském patentovém věstníku	(47)	Publication date of patent granting and publication date of utility model registration, registration date of utility model, publication date of European patent granting in the European patent bulletin
(51)	mezinárodní patentové třídění/Locamské třídění průmyslových vzorů	(51)	International Patent Classification/ Locarno Classification for Industrial Designs
(54)	Název	(54)	Title
(55)	vyobrazení průmyslového vzoru	(55)	Reproduction of the industrial design
(57)	Anotace	(57)	Abstract
(68)	číslo základního patentu	(68)	Number of the basic patent
(71)	označení přihlašovatele/žadatele	(71)	Applicant
(72)	označení původce	(72)	Inventor
(73)	označení majitele/vlastníka	(73)	Owner
(74)	označení zástupce	(74)	Attorney's name and address
(86)	číslo mezinárodní přihlášky	(86)	International application number
(87)	číslo mezinárodního zveřejnění	(87)	International publication number
(92)	datum a číslo první registrace přípravku pro Českou republiku	(92)	Date and number(s) of the first authorization to market the product in the CZ
(93)	datum, číslo a země první registrace přípravku v rámci Společenství	(93)	Date, number(s) and country of the first authorization to market the product in the EEC
(94)	doba platnosti osvědčení	(94)	Term of certification validity
(95)	označení a typ přípravku	(95)	Name of the product and product type
(96)	datum podání a číslo evropské patentové přihlášky	(96)	European patent application filing date and number
(97)	datum zveřejnění a číslo zveřejnění evropské patentové přihlášky v Evropském patentovém věstníku	(97)	European patent application publication date and publication number in the European patent bulletin

Číselné INID kódy pro označování bibliografických dat ochranných známek

INID codes and minimum required for the identification of bibliographic data relating to marks

(Standard WIPO ST.60)

(111)	Číslo zápisu ochranné známky (registrace)	(111)	Number of registration
(151)	Datum zápisu ochranné známky	(151)	Date of the registration
(210)	Číslo přihlášky ochranné známky (spisu)	(210)	Number of the application
(220)	Datum podání přihlášky	(220)	Date of filing of the application
(320)	Datum vzniku práva přednosti	(320)	Date of the first application
(442)	Datum zveřejnění přihlášky po průzkumu	(442)	Date of the publication of the examined application
(450)	Datum zveřejnění zápisu ochranné známky ve Věstníku	(450)	Date of publication of the registration
(510)	Seznam výrobků a služeb	(510)	List of goods and/or services
(511)	Číslo třídy výrobků a služeb	(511)	Number of the class of goods and/or services
(526)	Omezení rozsahu ochrany o prvek	(526)	Disclaimer
(540)	Znění nebo vyobrazení ochranné známky	(540)	Reproduction of the mark
(551)	Kolektivní ochranná známka	(551)	Collective mark
(554)	Prostorová ochranná známka	(554)	Three-dimensional mark
(558)	Ochranná známka tvořená pouze barvou nebo kombinací barev	(558)	Mark consisting exclusively of one or several colours
(580)	Datum zápisu jakékoliv transakce v souvislosti s přihláškou nebo zápisem ochranné známky do rejstříku, např. změna majitele, změna jména nebo adresy, vzdání se práv k ochranné známce atd. (účinnost)	(580)	Date of recording of any kind of transaction in respect of applications or registrations (e.g. change in ownership, change in name or address, renunciation, termination of protection)
(591)	Údaje o barevnosti ochranné známky	(591)	Information concerning colour claimed
(730)	Přihlašovatel/vlastník ochranné známky	(730)	The applicant or the holder of the mark
(740)	Zástupce	(740)	Name and address of the representative
(770)	Jméno a adresa dřívějšího přihlašovatele nebo vlastníka (v případě změny vlastnictví)	(770)	Name and address of the previous applicant or holder (in case of change in ownership)
(791)	Jméno a adresa nabyvatele licence	(791)	Name and address of the licensee
(793)	Podmínky a omezení licence	(793)	Indication of conditions and/or restrictions under the license
(800)	Mezinárodní zápis ochranné známky	(800)	International registration

Kódy pro kódování záhlaví oznámení publikovaných ve Věstníku

(Standard WIPO ST. 17)

BB9A	zveřejněné přihlášky vynálezů	MK1K	zánik užitého vzoru uplynutím doby platnosti
FG1K	zapsané užité vzory	MK4A	zánik patentů uplynutím doby platnosti
FG4A	udělené patenty	MK4F	zánik autorských osvědčení uplynutím doby platnosti
FG4Q	zapsané průmyslové vzory	MK4Q	zánik průmyslového vzoru uplynutím doby ochrany
LD3K	částečný výmaz užitého vzoru	MM4A	zánik patentů pro nezaplacení ročních poplatků
LD4Q	částečný výmaz průmyslového vzoru	MM4F	zánik autorských osvědčení pro nezaplacení ročních poplatků
MA4A	zánik patentů vzdáním se	ND1K	prodloužení platnosti užitého vzoru
MA4F	zánik autorských osvědčení vzdáním se	ND4Q	obnova doby ochrany průmyslového vzoru
MC3K	výmaz užitého vzoru	PA4A	změna autorského osvědčení na patent
MC4A	zrušení patentu	PC9A	změna dispozičního práva k vynálezu
MC4F	zrušení autorského osvědčení	PD1K	převod práv a ostatní změny majitelů užitého vzoru
MC4Q	výmaz průmyslového vzoru	PD4A	převod práv a ostatní změny majitelů patentů
MH1K	zánik užitého vzoru vzdáním se	PD4Q	převod práv a ostatní změny vlastníků průmyslových vzorů
MH4A	částečné zrušení patentu	QA9A	nabídka licence
MH4F	částečné zrušení autorského osvědčení	SB4A	zapsané patenty do rejstříku po odtajnění
MH4Q	zánik průmyslového vzoru vzdáním se	SB4F	zapsaná autorská osvědčení do rejstříku po odtajnění

Opravy Změny Různé

Opravy u přihlášek vynálezů s žádostí o udělení patentu

HA9A	jmenování vynálezce		
HB9A	oprava jmen	HG9A	oprava chyb v třídění
HC9A	změna jmen	HH9A	oprava nebo změna všeobecně
HD9A	oprava adres	HK9A	tiskové chyby v úředních věstnících
HE9A	změna adres		
HF9A	oprava dat		

Opravy ochranných dokumentů

Patenty	autorská osvědčení	užité vzory	průmyslové vzory	
TA4A	TA4F	TA1K	TA4Q	jmenování vynálezce
TB4A	TB4F	TB1K	TB4Q	oprava jmen
TC4A	TC4F	TC1K	TC4Q	změna jmen
TD4A	TD4F	TD1K	TD4Q	oprava adres
TE4A	TE4F	TE1K	TE4Q	změna adres
TF4A	TF4F	TF1K	TF4Q	oprava dat
TG4A	TG4F	TG1K	TG4Q	oprava chyb v třídění
TH4A	TH4F	TH1K	TH4Q	oprava nebo změna všeobecně
TK9A	TK9F	TK1K	TK4Q	tiskové chyby v úřed. věstnících

Kódy pro označování zemí a mezinárodních organizací použité ve věstníku

CA	Kanada
CH	Švýcarsko
CY	Kypr
CZ	Česká republika
DE	Spolková republika Německo
ES	Španělsko
FR	Francie
GB	Velká Británie
IE	Irsko
MK	Severní Makedonie
NL	Nizozemsko
SG	Singapur
SK	Slovensko
UA	Ukrajina
US	Spojené státy americké

Kódy pro označování států USA použité ve věstníku

CA	California
MA	Massachusetts
MD	Maryland
MO	Missouri
OH	Ohio
PA	Pennsylvania
TX	Texas

BB9A

Zveřejněné přihlášky vynálezů - přehled podle čísel přihlášek

Dále uvedené přihlášky vynálezů byly zveřejněny dnem, uvedeným ve Věstníku podle zákona č. 527/1990 Sb., o vynálezech a zlepšovacích návrzích, ve znění pozdějších předpisů, a jsou k dispozici v patentové knihovně Úřadu průmyslového vlastnictví, Antonína Čermáka 2a, 160 68, Praha 6.

(21)	(51)	(21)	(51)
2020-600	C 08 J 3/215 (2006.01)	2021-89	C 09 B 61/00 (2006.01)
2020-601	B 65 G 33/02 (2006.01)	2021-118	C 09 K 3/32 (2006.01)
2020-602	A 61 L 9/14 (2006.01)	2021-141	B 60 S 5/02 (2006.01)
2020-605	C 02 F 11/121 (2019.01)		

Zveřejněné přihlášky vynálezů - řazené podle MPT

- (51) **A61L 9/14** (2006.01)
(21) **2020-602**
(71) MVB OPAVA CZ s.r.o., Opava, Komárov, CZ
Vysoké učení technické v Brně, Brno, Veveří, CZ
Univerzita Karlova, Praha 1, Staré Město, CZ
(72) Svěrák Tomáš prof. Ing., CSc., Brno, Lesná, CZ
Žůrek Martin, Opava, Komárov, CZ
Šklubalová Zdeňka doc. PharmDr, Ph.D., Třebouchovice pod Orebem, CZ
Vlasák Jaroslav Ing., Dolní Vilémovice, CZ
Bulejko Pavel Ing. et Ing., Ph.D., Bánov, CZ
Křištof Ondřej Ing., Ph.D., Dačice, Dačice I, CZ
Kalívoda Josef Ing., Ph.D., Brno, Veveří, CZ
Mayerová Kateřina Ing., Brno, Veveří, CZ
Žůrek Lukáš, Opava, Komárov, CZ
Toufar Jiří Ing., Brno, Nový Lískovec, CZ
(54) **Způsob dezinfekce vzduchu, dezinfekční pračka a zařízení k dezinfekci vzduchu**
(22) 08.11.2020
(57) Způsob dezinfekce vzduchu prostřednictvím dezinfekční kapaliny spočívá v tom, že se ve vzestupném kanále vytvoří kompaktní kinetická hydraulická clona o tloušťce 2 až 8 mm z kapek dezinfekční kapaliny o průměru 0,1 až 2,5 mm, o teplotě 15,0 až 55,0 °C a rychlosti 6,0 až 11,0 m/s zabírající celý průřez kanálu a pod tuto clonu se přivádí z dezinfikovaného prostoru kontaminovaný vzduch o teplotě 8,5 až 55,0 °C, který se nechá projít touto clonou a po průchodu touto clonou se vzduch jako vycištěný odvádí zpět do dezinfikovaného prostoru, přičemž přiváděné množství dezinfekční kapaliny činí minimálně 4 litry na 1 m³ přiváděného kontaminovaného vzduchu a přiváděný objem kontaminovaného vzduchu činí maximálně 13 m³/min na 1 m² plochy clony. Dezinfekční pračka vzduchu k provádění tohoto způsobu je tvořena vzestupnou pracovní komorou (1) o průměru do 1 m, v horní části opatřenou vstupem (2) dezinfekční kapaliny a výstupem (3) vycištěného vzduchu a ve spodní části opatřenou výstupem (4) dezinfekční kapaliny a vstupem (5) kontaminovaného vzduchu, přičemž vstup (2) dezinfekční kapaliny je opatřen alespoň jednou tryskou (Tr) k vytvoření kompaktní kinetické hydraulické clony (6) překrývající celý průřez pracovní komory (1).
(74) Ing. Libor Markes, patentový zástupce, Grohova 145/54, Brno, Veveří, 60200

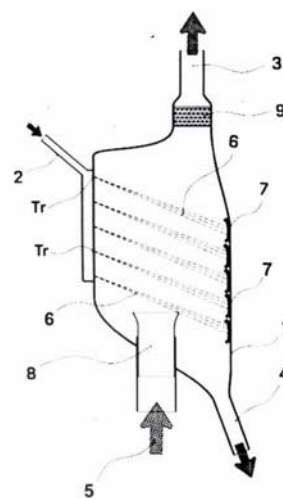

- (51) **B60S 5/02** (2006.01)
B67D 7/32 (2010.01)
B67D 7/78 (2010.01)
B67D 7/84 (2010.01)
E04H 7/02 (2006.01)
(21) **2021-141**
(71) Žerdík Miroslav Ing., Ostrava, Poruba, CZ
(72) Žerdík Miroslav Ing., Ostrava, Poruba, CZ
(54) **Přemístitelná stanice pro čerpání tekutin**
(22) 22.03.2021
(57) Pro čerpání paliv na stálých i dočasně zřízených stanovištích, případně pro výdej jakéhokoliv druhu tekutin, je určená přemístitelná stanice kontejnerového typu, se skladovacím oddílem opatřeným hydraulickými rozvody a technologickým oddílem vybaveným elektroinstalací a řídicím systémem, umístěnými v základní skříni tvořené nosným rámem s vnitřním a vnějším pláštěm, kde alespoň skladovací oddíl (3) má alespoň vnitřní plášť ve stropní části opatřený podél nosného rámu vedeným, alespoň jedním zeslabovacím prolisem (17).
(74) Ing. Vítězslav Žák, patentový zástupce, Ostopovická 472/4, Troubsko, 66441

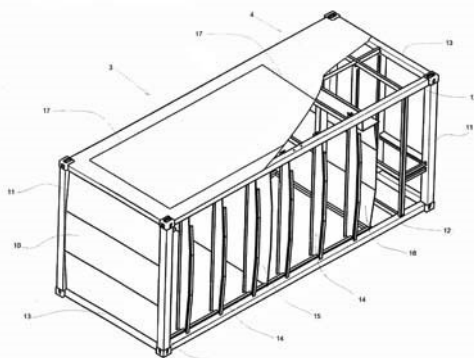

- (51) **B65G 33/02** (2006.01)
B65G 33/08 (2006.01)
B65G 33/30 (2006.01)

(21) **2020-601**

(71) Vaniček Petr Ing., Plzeň, Bolevec, CZ
Král Jaroslav, Ostrava, Moravská Ostrava, CZ

(72) Vaniček Petr Ing., Plzeň, Bolevec, CZ
Král Jaroslav, Ostrava, Moravská Ostrava, CZ
Holuša Václav RNDr., Dolní Lhota, CZ

(54) **Nosná konstrukce pro řízení gravitační posun neseného materiálu a zařízení s touto nosnou konstrukcí**

(22) 05.11.2020

(57) Nosná konstrukce obsahuje alespoň dvě spirálové podpory (1), které tvoří závity a mají totožnou osu (O). Nosná konstrukce obsahuje soustavu průduchů (6) pro přístup plynu na horní povrch každé spirálové podpory (1). Nosná konstrukce může být v zařízení, které dále obsahuje plášť (2), ve kterém je nosná konstrukce otočně uložena, technický prostředek pro otáčení nosné konstrukce v rámci pláště (2) a tlakový ventilátor (10) pro vhlášení plynu do vnitřního prostoru pláště (2). Výstup tlakového ventilátoru (10) může být vyústěn do středové trubky (5) nosné konstrukce. Alternativně může být dopravník (4) pro dopravu materiálu do horní části nosné konstrukce alespoň částečně obsažen ve středové trubce (5). Může být v podobě šnekového dopravníku majícího podélnou osu totožnou s osou (O) spirálových podpor (1). Pod středovou trubkou (5) může být situován neotočný základ (12), v němž je uložena spodní část šnekového dopravníku a zaústěn plnicí dopravník (11) materiálu.

(74) Langrova, s.r.o., Skrětova 1011/48, Plzeň, Jižní Předměstí, 30100

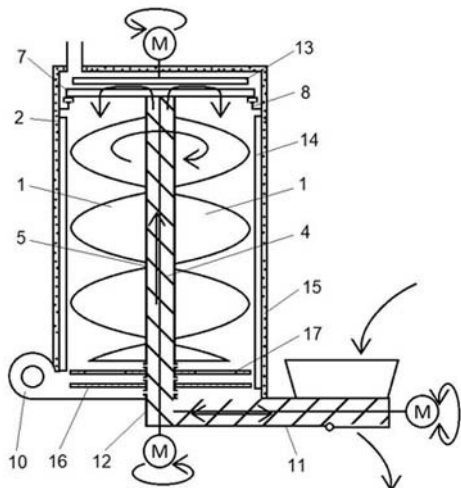

- (51) **C02F 11/121** (2019.01)
B01D 21/00 (2006.01)

(21) **2020-605**

(71) VODA CZ SERVICE s.r.o., Hořenice, CZ
(72) Lux David, Velké Svatoňovice, CZ

(54) **Odvodňovací kontejner**

(22) 09.11.2020

(57) Odvodňovací kontejner, zejména mobilní odvodňovací kontejner pro odvodnění odpadového kalu, který obsahuje nejméně jednu stěnu (1) a dno (2), u kterého obsahuje boční strana (3) nejméně jedné stěny (1) v nejméně své části celou řadu odtokových otvorů (5).

(74) Milan Škoda, Nahořanská 308, Nové Město nad Metují, Krčín, 54901

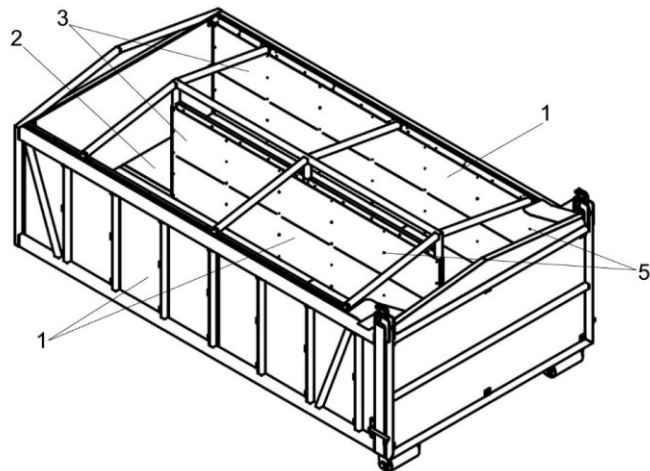

- (51) **C08J 3/215** (2006.01)
C08L 69/00 (2006.01)
C08K 3/04 (2006.01)
B82B 3/00 (2006.01)
C08J 3/20 (2006.01)

(21) **2020-600**

(71) AG CHEMI GROUP s.r.o., Praha 6, Liboc, CZ
(72) Pogrebnjak Alexander Dmitrievich prof., Dr.Sc., 40034 Sumy, UA
Marchenko Stanislav Viktorovich, Ph.D., 40030 Sumy, UA

(54) **Způsob výroby kompozitního materiálu na bázi polymeru a uhlíkových nanotrubic**

(22) 05.11.2020

(57) Popisuje se způsob výroby kompozitního materiálu na bázi polymeru modifikací granulovaného polymeru uhlíkovými nanotrubicemi. Kompozitní materiál se získá rozprašováním roztoku polymeru s jednotlivými uhlíkovými nanotrubicemi v nízkovroucím rozpuštědle v poměru 10:1:100 na identický granulovaný polymer, který je pomocí odstředivého míchače uveden do fluidního stavu, aby došlo k rovnoměrnému rozložení nanotrubic na povrch polymeru. Výrobek lze díky zvýšené elektrické vodivosti aplikovat v elektronice, a díky vysoké tepelné vodivosti a pevnosti materiálu také v průmyslu.

(74) Rott, Růžička & Guttman a spol., Vyskočilova 1566, Praha 4, Michle, 14000

- (51) **C09B 61/00** (2006.01)
C12N 1/14 (2006.01)
C12R 1/80 (2006.01)

(21) **2021-89**

(71) Sardaryan Gurgen, Pardubice, Zelené Předměstí, CZ
Gesmed Biotech s.r.o., Praha 10, Vinohrady, CZ
(72) Sardaryan Gurgen, Pardubice, Zelené Předměstí, CZ
Sardaryan Garegin, Pardubice, Zelené Předměstí, CZ

(54) **Způsob výroby směšného pigmentu na bázi červeného, fialového, oranžového a hnědého barviva s antioxidačním účinkem a tento směšný pigment**

(22) 28.02.2021

(57) Řešení se týká způsobu výroby směšného pigmentu na bázi červeného, fialového, oranžového a hnědého barviva s antioxidačním účinkem z kultivační biomasy kmenů mikroorganismů *Penicillium oxalicum* var. *Armeniaca* CCM 8242 a CCM 8374, zejména pro potravinářství, farmacii a kosmetiku, který je charakterizován tím, že výchozí biomasa obsahuje minimálně 10 % hmotn. směsi α a β glukánů, 3 % hmotn. niacinu, 7 % hmotn. kyseliny pantothenové a 1,5 % hmotn. pyridoxinu v sušině.

Získaný směšný pigment vykazuje charakteristická maxima na spektrofotometrickém grafu z molekulové absorpční spektrofotometrie ve viditelné oblasti spektra při rozsahu vlnových délek 400 nm až 800 nm, a to ve vodném roztoku o hodnotě pH 7 až 7,5 dvě maxima, kdy první maximum na λ_{max1} je $\lambda = 494$ nm a druhé nejvyšší maximum na λ_{max2} je $\lambda = 420$ nm, a dvě maxima v roztoku alkoholu, kdy první maximum na

Lambda max₁ je A = 502 nm a druhé nejvyšší maximum na Lambda max₂ je A = 415 nm.

- (74) PATENTOVÁ KANCELÁŘ VYNÁLEZY.cz, Mgr. Hana Jirkalová,
Michelská 18/12a, Praha 4, 14000

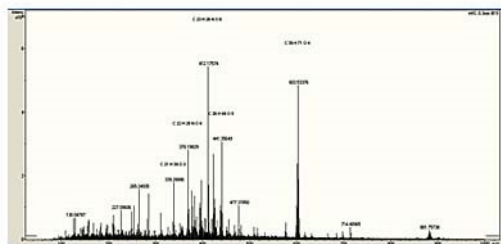

- (51) **C09K 3/32** (2006.01)
B01J 39/10 (2006.01)
B01J 39/14 (2006.01)
C02F 1/28 (2006.01)
C02F 1/42 (2006.01)
C02F 101/32 (2006.01)
(21) **2021-118**
(71) Vysoká škola báňská - Technická univerzita Ostrava, Ostrava, Poruba, CZ
(72) Tokarčíková Michaela Ing., Ph.D., Píšť, CZ

Seidlerová Jana prof. Ing., CSc., Bílovec, CZ
Plachá Daniela prof. Ing., Ph.D., Ostrava, Moravská Ostrava, CZ
Langer Petr Mgr., Opava, Kateřinky, CZ

- (54) **Způsob přípravy modifikovaného vermikulitu interkalovaného organickými kationty pro odstranění organických polutantů, zejména naftalenu, z vody, modifikovaný vermikulit připravený tímto způsobem a jeho použití**
(22) 11.03.2021
(57) Způsob přípravy modifikovaného vermikulitu interkalovaného organickými kationty pro odstranění organických polutantů, zejména naftalenu, z vody, při kterém se v kroku: a) vstupní vermikulit nejprve mechanicky upraví, b) mechanicky upravený vermikulit se následně vystaví působení vodného roztoku alkalické soli, c) poté se alkalická forma vermikulitu propláchne se vodou a nechá se vysušit, d) nakonec se usušená alkalická forma vermikulitu interkaluje vodným roztokem organického hexadecylpyridinového kationtu nebo hexadecyltrimethylammoniového kationtu, e) vermikulit interkalovaný organickými kationty přidá do suspenze oxidů železa pro vytvoření vermikulitu interkalovaného organickými kationty modifikovaného magnetickými částicemi, f) následně se magneticky modifikovaný vermikulit interkalovaný organickými kationty oddělí od kapalně fáze a vysuší.
(74) PatentCentrum Sedlák & Partners s.r.o., Okružní 2824, České Budějovice, České Budějovice 3, 37001

Zveřejněné přihlášky vynálezů - přehled podle třídících znaků

(51)		(21)		(51)		(21)
B 01 D 21/00	(2006.01)	2020-605		C 02 F 1/28	(2006.01)	2021-118
B 01 J 39/10	(2006.01)	2021-118		C 02 F 1/42	(2006.01)	2021-118
B 01 J 39/14	(2006.01)	2021-118		C 02 F 101/32	(2006.01)	2021-118
B 65 G 33/08	(2006.01)	2020-601		C 08 J 3/20	(2006.01)	2020-600
B 65 G 33/30	(2006.01)	2020-601		C 08 K 3/04	(2006.01)	2020-600
B 67 D 7/32	(2010.01)	2021-141		C 08 L 69/00	(2006.01)	2020-600
B 67 D 7/78	(2010.01)	2021-141		C 12 N 1/14	(2006.01)	2021-89
B 67 D 7/84	(2010.01)	2021-141		C 12 R 1/80	(2006.01)	2021-89
B 82 B 3/00	(2006.01)	2020-600		E 04 H 7/02	(2006.01)	2021-141

Seznam přihlašovatelů zveřejněných přihlášek vynálezů

(71)	(21)	(51)		(71)	(21)	(51)	
AG CHEMI GROUP s.r.o., Praha 6, Liboc, CZ	2020-600	C 08 J 3/215	(2006.01)	Sardaryan Gurgen, Pardubice, Zelené Předměstí, CZ	2021-89	C 09 B 61/00	(2006.01)
MVB OPAVA CZ s.r.o., Opava, Komárov, CZ	2020-602	A 61 L 9/14	(2006.01)	Vaniček Petr Ing., Plzeň, Bolevec, CZ	2020-601	B 65 G 33/02	(2006.01)
VODA CZ SERVICE s.r.o., Hořenice, CZ	2020-605	C 02 F 11/121	(2019.01)	Žerdík Miroslav Ing., Ostrava, Poruba, CZ	2021-141	B 60 S 5/02	(2006.01)
Vysoká škola báňská - Technická univerzita Ostrava, Ostrava, Poruba, CZ	2021-118	C 09 K 3/32	(2006.01)				

FG4A

Udělené patenty - přehled podle čísel patentů

V období uzávěrky tohoto čísla Věstníku udělil Úřad průmyslového vlastnictví tyto patenty.

(11)	(51)		(11)	(51)		(11)	(51)	
309201	B 01 D 53/34	(2006.01)	309204	A 61 L 15/32	(2006.01)	309207	B 60 S 5/02	(2006.01)
309202	G 21 F 9/12	(2006.01)	309205	C 09 B 61/00	(2006.01)			
309203	A 01 P 3/00	(2006.01)	309206	C 09 K 3/32	(2006.01)			

FG4A

Udělené patenty - přehled podle MPT

(51)	A01P 3/00	(2006.01)	(33)	US
	A01N 65/08	(2009.01)	(86)	PCT/PCT/US2011/059776
	A01N 25/02	(2006.01)	(87)	WO 2012/064734
(11)	309203		(22)	08.11.2011
(40)	22.12.2021		(74)	Čermák a spol., JUDr. Karel Čermák Ph.D., LL.M., Elišky Peškové 735/15, Praha 5, Smíchov, 15000
(21)	2020-336			
(73)	Mendelova univerzita v Brně, Brno, CZ Ústav výzkumu globální změny AV ČR, v. v. i., Brno, Staré Brno, CZ MikroChem LKT spol. s r.o., Třeboň, CZ		(51)	B60S 5/02
(72)	Balík Josef prof. Ing., Ph.D., Lednice, CZ Trška Jan prof. Ing., CSc., České Budějovice, České Budějovice 2, CZ Mareš Jan, Nová Ves, CZ Hic Pavel Ing., Ph.D., 93504 Devičany, SK Soural Ivo Ing., Ph.D., Tvrdonice, CZ Horák Miroslav Ing., Ph.D., Modřice, CZ Šnurkovič Petr Ing., Ph.D., Strážnice, CZ Sotolář Radek Ing., Ph.D., Kostice, CZ			B67D 7/32
(54)	Antifungální postřiková kapalina na bázi tekutého extraktu z odpadního réví			B67D 7/78
(22)	10.06.2020			B67D 7/84
(74)	Patentová kancelář VYNÁLEZY.cz, Mgr. Hana Jirkalová, Michelská 18/12a, Praha 4, Míchle, 14000		(11)	309207
			(40)	18.05.2022
			(21)	2021-141
			(73)	Žerdík Miroslav Ing., Ostrava, Poruba, CZ
			(72)	Žerdík Miroslav Ing., Ostrava, Poruba, CZ
			(54)	Přemístitelná stanice pro čerpání tekutin
			(22)	22.03.2021
			(74)	Ing. Vítězslav Žák, patentový zástupce, Ostopovická 472/4, Troubsko, 66441

(51)	A61L 15/32	(2006.01)
	A61K 38/39	(2006.01)
	B82Y 5/00	(2011.01)
(11)	309204	
(40)	30.06.2021	
(21)	2021-55	
(73)	Všeobecná fakultní nemocnice v Praze, Praha 2, Nové Město, CZ Ústav struktury a mechaniky homin AV ČR, v.v.i., Praha 8, Libeň, CZ České vysoké učení technické v Praze, Praha 6, Dejvice, CZ	
(72)	Grus Tomáš doc. MUDr., Ph.D., Mníšek pod Brdy, CZ Suchý Tomáš Ing., Ph.D., Praha 9, Střížkov, CZ Šupová Monika Ing., Ph.D., Praha 4, Háje, CZ Chlup Hynek Ing., Ph.D., Dobrochov, CZ Hartinger Jan PharmDr., Ph.D., Praha 5, Smíchov, CZ	
(54)	Kolagenní kompozit pro řízené uvolňování aktivních látek a způsob jeho přípravy	
(22)	17.12.2019	
(74)	Kania, Sedlák, Smola, s.r.o., Mendlovo náměstí 907/1a, Brno, Staré Brno, 60300	

(51)	B01D 53/34	(2006.01)
	B01D 53/40	(2006.01)
	C09C 1/48	(2006.01)
(11)	309201	
(40)	21.08.2013	
(21)	2013-341	
(73)	CABOT CORPORATION, Boston, MA, US	
(72)	Williams William R., 01867 Reading, MA, US Wang Daxiang, 01826 Dracut, MA, US Clarke Theis F., 01826 Belmont, MA, US	
(54)	Způsob snižování NOx emisí při spalování zbytkového plynu, kotelní agregát a zařízení pro výrobu sazí	
(32)	12.11.2010	
(31)	61/412,823	

(51)	C09B 61/00	(2006.01)
	C12N 1/14	(2006.01)
	C12R 1/80	(2006.01)
(11)	309205	
(40)	18.05.2022	
(21)	2021-89	
(73)	Sardaryan Gurgen, Pardubice, Zelené Předměstí, CZ Gesmed Biotech s.r.o., Praha 10, Vinohrady, CZ	
(72)	Sardaryan Gurgen, Pardubice, Zelené Předměstí, CZ Sardaryan Garegin, Pardubice, Zelené Předměstí, CZ	
(54)	Způsob výroby směsného pigmentu na bázi červeného, fialového, oranžového a hnědého barviva s antioxidačním účinkem a tento směsný pigment	
(22)	28.02.2021	
(74)	PATENTOVÁ KANCELÁŘ VYNÁLEZY.cz, Mgr. Hana Jirkalová, Michelská 18/12a, Praha 4, 14000	

(51)	C09K 3/32	(2006.01)
	B01J 39/10	(2006.01)
	B01J 39/14	(2006.01)
	C02F 1/28	(2006.01)
	C02F 1/42	(2006.01)
	C02F 101/32	(2006.01)
(11)	309206	
(40)	18.05.2022	
(21)	2021-118	
(73)	Vysoká škola báňská - Technická univerzita Ostrava, Ostrava, Poruba, CZ	
(72)	Tokarčíková Michaela Ing., Ph.D., Pišf, CZ Seidlerová Jana prof. Ing., CSc., Bílovec, CZ Plachá Daniela prof. Ing., Ph.D., Ostrava, Moravská Ostrava, CZ Langer Petr Mgr., Opava, Kateřinky, CZ	
(54)	Způsob přípravy modifikovaného vermikulitu interkalovaného organickými kationty pro odstranění organických polutantů, zejména	

naftalenu, z vody, modifikovaný vermikulit připravený tímto způsobem a jeho použití
(22) 11.03.2021
(74) PatentCentrum Sedlák & Partners s.r.o., Okružní 2824, České Budějovice, České Budějovice 3, 37001

(51) **G21F 9/12** (2006.01)
B01J 20/06 (2006.01)
C09C 1/36 (2006.01)
C01G 23/04 (2006.01)
B82Y 99/00 (2011.01)
(11) 309202
(40) 16.05.2018
(21) **2016-700**

(73) Ústav anorganické chemie AV ČR, v. v. i., Řež, CZ
ÚJV Řež, a.s., Husinec - Řež, CZ

(72) Šubrt Jan Ing., CSc., Praha 8, CZ
Boháček Jaroslav Ing., Libčice nad Vltavou, CZ
Palkovská Monika Mgr., Brušperk, CZ
Plížingrová Eva Ing., Nelahozeves - Lešany, CZ
Svora Petr, Dubňany, CZ
Pospěchová Jana Ing., Jirkov, CZ
Szatmáry Lórant, Pěšice u Prahy, CZ
Brynych Vojtěch, Praha 3, CZ

(54) **Sorbent na bázi nanočástic amorfního oxidu titaničitého**
(22) 09.11.2016

Seznam majitelů udělených patentů

(73)	(11)	(51)	(73)	(11)	(51)
CABOT CORPORATION, Boston, MA, US	309201	B 01 D 53/34 (2006.01)	Ústav struktury a mechaniky hornin AV ČR, v.v.i., Praha 8, Libeň, CZ	309204	A 61 L 15/32 (2006.01)
České vysoké učení technické v Praze, Praha 6, Dejvice, CZ	309204	A 61 L 15/32 (2006.01)	Ústav výzkumu globální změny AV ČR, v. v. i., Brno, Staré Brno, CZ	309203	A 01 P 3/00 (2006.01)
Gesmed Biotech s.r.o., Praha 10, Vinohrady, CZ	309205	C 09 B 61/00 (2006.01)	Všeobecná fakultní nemocnice v Praze, Praha 2, Nové Město, CZ	309204	A 61 L 15/32 (2006.01)
Mendelova univerzita v Brně, Brno, CZ	309203	A 01 P 3/00 (2006.01)	Vysoká škola báňská - Technická univerzita Ostrava, Ostrava, Poruba, CZ	309206	C 09 K 3/32 (2006.01)
MikroChem LKT spol. s r.o., Třeboň, CZ	309203	A 01 P 3/00 (2006.01)	Sardaryan Gurgen, Pardubice, Zelené Předměstí, CZ	309205	C 09 B 61/00 (2006.01)
ÚJV Řež, a.s., Husinec - Řež, CZ	309202	G 21 F 9/12 (2006.01)	Žerdík Miroslav Ing., Ostrava, Poruba, CZ	309207	B 60 S 5/02 (2006.01)
Ústav anorganické chemie AV ČR, v. v. i., Řež, CZ	309202	G 21 F 9/12 (2006.01)			

Udělené evropské patenty

Evropský patentový úřad udělil následující evropské patenty s účinkem pro Českou republiku. Tyto patenty mohou být zrušeny nebo zachovány v pozměněném znění Evropským patentovým úřadem v řízení o odporu. K tomu, aby nabyl evropský patent účinnosti na území České republiky, je třeba, aby byl Úřadu předložen ve stanovené lhůtě překlad patentového spisu do českého jazyka (§ 35c odst. 2 až 4 zákona č. 527/1990 Sb., v platném znění).

(97) EP 1627238	(47) 04.05.2022	(97) EP 2691067	(47) 04.05.2022	(97) EP 2880558	(47) 04.05.2022	(97) EP 2969899	(47) 04.05.2022
(97) EP 1863421	(47) 04.05.2022	(97) EP 2695194	(47) 04.05.2022	(97) EP 2880735	(47) 04.05.2022	(97) EP 2970809	(47) 04.05.2022
(97) EP 1864442	(47) 04.05.2022	(97) EP 2695279	(47) 04.05.2022	(97) EP 2881225	(47) 04.05.2022	(97) EP 2970880	(47) 04.05.2022
(97) EP 2000808	(47) 04.05.2022	(97) EP 2697729	(47) 04.05.2022	(97) EP 2883498	(47) 04.05.2022	(97) EP 2971237	(47) 04.05.2022
(97) EP 2087910	(47) 04.05.2022	(97) EP 2698077	(47) 04.05.2022	(97) EP 2883697	(47) 04.05.2022	(97) EP 2971534	(47) 04.05.2022
(97) EP 2111209	(47) 04.05.2022	(97) EP 2710161	(47) 04.05.2022	(97) EP 2884360	(47) 04.05.2022	(97) EP 2971725	(47) 04.05.2022
(97) EP 2184629	(47) 04.05.2022	(97) EP 2715720	(47) 04.05.2022	(97) EP 2884624	(47) 04.05.2022	(97) EP 2972817	(47) 04.05.2022
(97) EP 2195122	(47) 04.05.2022	(97) EP 2718752	(47) 04.05.2022	(97) EP 2887348	(47) 04.05.2022	(97) EP 2973829	(47) 04.05.2022
(97) EP 2199932	(47) 04.05.2022	(97) EP 2733561	(47) 04.05.2022	(97) EP 2887519	(47) 04.05.2022	(97) EP 2973831	(47) 04.05.2022
(97) EP 2252129	(47) 04.05.2022	(97) EP 2734827	(47) 04.05.2022	(97) EP 2888797	(47) 04.05.2022	(97) EP 2974614	(47) 04.05.2022
(97) EP 2268231	(47) 04.05.2022	(97) EP 2746979	(47) 04.05.2022	(97) EP 2891947	(47) 04.05.2022	(97) EP 2974929	(47) 04.05.2022
(97) EP 2286308	(47) 04.05.2022	(97) EP 2752104	(47) 04.05.2022	(97) EP 2892106	(47) 04.05.2022	(97) EP 2975497	(47) 04.05.2022
(97) EP 2296810	(47) 04.05.2022	(97) EP 2752780	(47) 04.05.2022	(97) EP 2894054	(47) 04.05.2022	(97) EP 2976245	(47) 04.05.2022
(97) EP 2296897	(47) 04.05.2022	(97) EP 2753377	(47) 04.05.2022	(97) EP 2894970	(47) 04.05.2022	(97) EP 2976810	(47) 04.05.2022
(97) EP 2308188	(47) 04.05.2022	(97) EP 2756950	(47) 04.05.2022	(97) EP 2901812	(47) 04.05.2022	(97) EP 2976892	(47) 04.05.2022
(97) EP 2361172	(47) 04.05.2022	(97) EP 2757555	(47) 04.05.2022	(97) EP 2903737	(47) 04.05.2022	(97) EP 2977126	(47) 04.05.2022
(97) EP 2368844	(47) 04.05.2022	(97) EP 2760482	(47) 04.05.2022	(97) EP 2904671	(47) 04.05.2022	(97) EP 2977136	(47) 04.05.2022
(97) EP 2388439	(47) 04.05.2022	(97) EP 2761413	(47) 04.05.2022	(97) EP 2904805	(47) 04.05.2022	(97) EP 2978568	(47) 04.05.2022
(97) EP 2390987	(47) 04.05.2022	(97) EP 2767240	(47) 04.05.2022	(97) EP 2907911	(47) 04.05.2022	(97) EP 2979817	(47) 04.05.2022
(97) EP 2392599	(47) 04.05.2022	(97) EP 2768524	(47) 04.05.2022	(97) EP 2914111	(47) 04.05.2022	(97) EP 2981784	(47) 04.05.2022
(97) EP 2402927	(47) 04.05.2022	(97) EP 2775568	(47) 04.05.2022	(97) EP 2916199	(47) 04.05.2022	(97) EP 2984084	(47) 04.05.2022
(97) EP 2404205	(47) 04.05.2022	(97) EP 2777771	(47) 04.05.2022	(97) EP 2917821	(47) 04.05.2022	(97) EP 2985412	(47) 04.05.2022
(97) EP 2413346	(47) 04.05.2022	(97) EP 2778263	(47) 04.05.2022	(97) EP 2921244	(47) 04.05.2022	(97) EP 2985548	(47) 04.05.2022
(97) EP 2455647	(47) 04.05.2022	(97) EP 2778923	(47) 04.05.2022	(97) EP 2922098	(47) 04.05.2022	(97) EP 2991453	(47) 04.05.2022
(97) EP 2484957	(47) 04.05.2022	(97) EP 2779209	(47) 04.05.2022	(97) EP 2922439	(47) 04.05.2022	(97) EP 2997938	(47) 04.05.2022
(97) EP 2510439	(47) 04.05.2022	(97) EP 2779240	(47) 04.05.2022	(97) EP 2922796	(47) 04.05.2022	(97) EP 3000432	(47) 04.05.2022
(97) EP 2513056	(47) 04.05.2022	(97) EP 2779247	(47) 04.05.2022	(97) EP 2922799	(47) 04.05.2022	(97) EP 3000487	(47) 04.05.2022
(97) EP 2518272	(47) 04.05.2022	(97) EP 2782272	(47) 04.05.2022	(97) EP 2922854	(47) 04.05.2022	(97) EP 3004726	(47) 04.05.2022
(97) EP 2532933	(47) 04.05.2022	(97) EP 2782545	(47) 04.05.2022	(97) EP 2924455	(47) 04.05.2022	(97) EP 3005513	(47) 04.05.2022
(97) EP 2535348	(47) 04.05.2022	(97) EP 2783677	(47) 04.05.2022	(97) EP 2924898	(47) 04.05.2022	(97) EP 3005536	(47) 04.05.2022
(97) EP 2543131	(47) 04.05.2022	(97) EP 2795497	(47) 04.05.2022	(97) EP 2926949	(47) 04.05.2022	(97) EP 3007164	(47) 04.05.2022
(97) EP 2544981	(47) 04.05.2022	(97) EP 2795847	(47) 04.05.2022	(97) EP 2927201	(47) 04.05.2022	(97) EP 3007500	(47) 04.05.2022
(97) EP 2547898	(47) 04.05.2022	(97) EP 2796956	(47) 04.05.2022	(97) EP 2927835	(47) 04.05.2022	(97) EP 3008719	(47) 04.05.2022
(97) EP 2552793	(47) 04.05.2022	(97) EP 2797134	(47) 04.05.2022	(97) EP 2934753	(47) 04.05.2022	(97) EP 3009866	(47) 04.05.2022
(97) EP 2554867	(47) 04.05.2022	(97) EP 2798323	(47) 04.05.2022	(97) EP 2937896	(47) 04.05.2022	(97) EP 3011627	(47) 04.05.2022
(97) EP 2556566	(47) 04.05.2022	(97) EP 2799994	(47) 04.05.2022	(97) EP 2938434	(47) 04.05.2022	(97) EP 3012683	(47) 04.05.2022
(97) EP 2568158	(47) 04.05.2022	(97) EP 2800067	(47) 04.05.2022	(97) EP 2939125	(47) 04.05.2022	(97) EP 3014302	(47) 04.05.2022
(97) EP 2569961	(47) 04.05.2022	(97) EP 2804450	(47) 04.05.2022	(97) EP 2939774	(47) 04.05.2022	(97) EP 3014862	(47) 04.05.2022
(97) EP 2575597	(47) 04.05.2022	(97) EP 2813826	(47) 04.05.2022	(97) EP 2944815	(47) 04.05.2022	(97) EP 3020002	(47) 04.05.2022
(97) EP 2577450	(47) 04.05.2022	(97) EP 2816614	(47) 04.05.2022	(97) EP 2946444	(47) 04.05.2022	(97) EP 3020858	(47) 04.05.2022
(97) EP 2579851	(47) 04.05.2022	(97) EP 2820785	(47) 04.05.2022	(97) EP 2946601	(47) 04.05.2022	(97) EP 3020902	(47) 04.05.2022
(97) EP 2587794	(47) 04.05.2022	(97) EP 2822327	(47) 04.05.2022	(97) EP 2946800	(47) 04.05.2022	(97) EP 3021053	(47) 04.05.2022
(97) EP 2588726	(47) 04.05.2022	(97) EP 2822403	(47) 04.05.2022	(97) EP 2948717	(47) 04.05.2022	(97) EP 3021973	(47) 04.05.2022
(97) EP 2598189	(47) 04.05.2022	(97) EP 2823270	(47) 04.05.2022	(97) EP 2949370	(47) 04.05.2022	(97) EP 3024054	(47) 04.05.2022
(97) EP 2601885	(47) 04.05.2022	(97) EP 2825105	(47) 04.05.2022	(97) EP 2950217	(47) 04.05.2022	(97) EP 3024747	(47) 04.05.2022
(97) EP 2622385	(47) 04.05.2022	(97) EP 2825270	(47) 04.05.2022	(97) EP 2950273	(47) 04.05.2022	(97) EP 3024863	(47) 04.05.2022
(97) EP 2622386	(47) 04.05.2022	(97) EP 2827440	(47) 04.05.2022	(97) EP 2950334	(47) 04.05.2022	(97) EP 3026634	(47) 04.05.2022
(97) EP 2624999	(47) 04.05.2022	(97) EP 2827667	(47) 04.05.2022	(97) EP 2952637	(47) 04.05.2022	(97) EP 3028068	(47) 04.05.2022
(97) EP 2629532	(47) 04.05.2022	(97) EP 2828305	(47) 04.05.2022	(97) EP 2954185	(47) 04.05.2022	(97) EP 3029718	(47) 04.05.2022
(97) EP 2631727	(47) 04.05.2022	(97) EP 2828646	(47) 04.05.2022	(97) EP 2954889	(47) 04.05.2022	(97) EP 3031866	(47) 04.05.2022
(97) EP 2634530	(47) 04.05.2022	(97) EP 2831205	(47) 04.05.2022	(97) EP 2954891	(47) 04.05.2022	(97) EP 3032026	(47) 04.05.2022
(97) EP 2637064	(47) 04.05.2022	(97) EP 2833828	(47) 04.05.2022	(97) EP 2959149	(47) 04.05.2022	(97) EP 3032598	(47) 04.05.2022
(97) EP 2637274	(47) 04.05.2022	(97) EP 2835353	(47) 04.05.2022	(97) EP 2964123	(47) 04.05.2022	(97) EP 3033773	(47) 04.05.2022
(97) EP 2641816	(47) 04.05.2022	(97) EP 2838252	(47) 04.05.2022	(97) EP 2964384	(47) 04.05.2022	(97) EP 3039265	(47) 04.05.2022
(97) EP 2650359	(47) 04.05.2022	(97) EP 2839637	(47) 04.05.2022	(97) EP 2965151	(47) 04.05.2022	(97) EP 3039416	(47) 04.05.2022
(97) EP 2656135	(47) 04.05.2022	(97) EP 2840335	(47) 04.05.2022	(97) EP 2965244	(47) 04.05.2022	(97) EP 3039535	(47) 04.05.2022
(97) EP 2663623	(47) 04.05.2022	(97) EP 2850032	(47) 04.05.2022	(97) EP 2966214	(47) 04.05.2022	(97) EP 3040631	(47) 04.05.2022
(97) EP 2666737	(47) 04.05.2022	(97) EP 2856973	(47) 04.05.2022	(97) EP 2966937	(47) 04.05.2022	(97) EP 3041187	(47) 04.05.2022
(97) EP 2667967	(47) 04.05.2022	(97) EP 2859543	(47) 04.05.2022	(97) EP 2966994	(47) 04.05.2022	(97) EP 3043387	(47) 04.05.2022
(97) EP 2669763	(47) 04.05.2022	(97) EP 2861696	(47) 04.05.2022	(97) EP 2967309	(47) 04.05.2022	(97) EP 3045208	(47) 04.05.2022
(97) EP 2672263	(47) 04.05.2022	(97) EP 2862261	(47) 04.05.2022	(97) EP 2967597	(47) 04.05.2022	(97) EP 3046867	(47) 04.05.2022
(97) EP 2678258	(47) 04.05.2022	(97) EP 2864915	(47) 04.05.2022	(97) EP 2968846	(47) 04.05.2022	(97) EP 3049686	(47) 04.05.2022
(97) EP 2680861	(47) 04.05.2022	(97) EP 2866993	(47) 04.05.2022	(97) EP 2968857	(47) 04.05.2022	(97) EP 3049880	(47) 04.05.2022
(97) EP 2683743	(47) 04.05.2022	(97) EP 2869530	(47) 04.05.2022	(97) EP 2968887	(47) 04.05.2022	(97) EP 3051536	(47) 04.05.2022
(97) EP 2684274	(47) 04.05.2022	(97) EP 2871862	(47) 04.05.2022	(97) EP 2969122	(47) 04.05.2022	(97) EP 3053586	(47) 04.05.2022
(97) EP 2685547	(47) 04.05.2022	(97) EP 2873410	(47) 04.05.2022	(97) EP 2969201	(47) 04.05.2022	(97) EP 3058867	(47) 04.05.2022
(97) EP 2686869	(47) 04.05.2022	(97) EP 2875498	(47) 04.05.2022	(97) EP 2969323	(47) 04.05.2022	(97) EP 3059009	(47) 04.05.2022
(97) EP 2691008	(47) 04.05.2022	(97) EP 2880557	(47) 04.05.2022	(97) EP 2969768	(47) 04.05.2022	(97) EP 3060167	(47) 04.05.2022

(97) EP 3808030	(47) 04.05.2022	(97) EP 3823805	(47) 04.05.2022	(97) EP 3847937	(47) 04.05.2022	(97) EP 3882087	(47) 04.05.2022
(97) EP 3808639	(47) 04.05.2022	(97) EP 3824082	(47) 04.05.2022	(97) EP 3848319	(47) 04.05.2022	(97) EP 3882108	(47) 04.05.2022
(97) EP 3809093	(47) 04.05.2022	(97) EP 3824185	(47) 04.05.2022	(97) EP 3848414	(47) 04.05.2022	(97) EP 3883683	(47) 04.05.2022
(97) EP 3809148	(47) 04.05.2022	(97) EP 3824242	(47) 04.05.2022	(97) EP 3848582	(47) 04.05.2022	(97) EP 3884719	(47) 04.05.2022
(97) EP 3809265	(47) 04.05.2022	(97) EP 3824497	(47) 04.05.2022	(97) EP 3851388	(47) 04.05.2022	(97) EP 3885589	(47) 04.05.2022
(97) EP 3809404	(47) 04.05.2022	(97) EP 3825266	(47) 04.05.2022	(97) EP 3853811	(47) 04.05.2022	(97) EP 3885787	(47) 04.05.2022
(97) EP 3809936	(47) 04.05.2022	(97) EP 3825356	(47) 04.05.2022	(97) EP 3853845	(47) 04.05.2022	(97) EP 3886723	(47) 04.05.2022
(97) EP 3810466	(47) 04.05.2022	(97) EP 3825608	(47) 04.05.2022	(97) EP 3854664	(47) 04.05.2022	(97) EP 3887098	(47) 04.05.2022
(97) EP 3810467	(47) 04.05.2022	(97) EP 3826489	(47) 04.05.2022	(97) EP 3854951	(47) 04.05.2022	(97) EP 3887136	(47) 04.05.2022
(97) EP 3810486	(47) 04.05.2022	(97) EP 3826555	(47) 04.05.2022	(97) EP 3855013	(47) 04.05.2022	(97) EP 3887242	(47) 04.05.2022
(97) EP 3810544	(47) 04.05.2022	(97) EP 3826985	(47) 04.05.2022	(97) EP 3855987	(47) 04.05.2022	(97) EP 3887346	(47) 04.05.2022
(97) EP 3811808	(47) 04.05.2022	(97) EP 3827059	(47) 04.05.2022	(97) EP 3856390	(47) 04.05.2022	(97) EP 3888606	(47) 04.05.2022
(97) EP 3811906	(47) 04.05.2022	(97) EP 3827313	(47) 04.05.2022	(97) EP 3859774	(47) 04.05.2022	(97) EP 3888884	(47) 04.05.2022
(97) EP 3812028	(47) 04.05.2022	(97) EP 3827446	(47) 04.05.2022	(97) EP 3860349	(47) 04.05.2022	(97) EP 3889706	(47) 04.05.2022
(97) EP 3812384	(47) 04.05.2022	(97) EP 3830058	(47) 04.05.2022	(97) EP 3860582	(47) 04.05.2022	(97) EP 3890305	(47) 04.05.2022
(97) EP 3812617	(47) 04.05.2022	(97) EP 3830858	(47) 04.05.2022	(97) EP 3861834	(47) 04.05.2022	(97) EP 3890605	(47) 04.05.2022
(97) EP 3813245	(47) 04.05.2022	(97) EP 3830978	(47) 04.05.2022	(97) EP 3863077	(47) 04.05.2022	(97) EP 3891015	(47) 04.05.2022
(97) EP 3813621	(47) 04.05.2022	(97) EP 3831728	(47) 04.05.2022	(97) EP 3863817	(47) 04.05.2022	(97) EP 3891572	(47) 04.05.2022
(97) EP 3814097	(47) 04.05.2022	(97) EP 3831878	(47) 04.05.2022	(97) EP 3864780	(47) 04.05.2022	(97) EP 3893246	(47) 04.05.2022
(97) EP 3814104	(47) 04.05.2022	(97) EP 3832202	(47) 04.05.2022	(97) EP 3865708	(47) 04.05.2022	(97) EP 3893691	(47) 04.05.2022
(97) EP 3814154	(47) 04.05.2022	(97) EP 3832256	(47) 04.05.2022	(97) EP 3867579	(47) 04.05.2022	(97) EP 3896797	(47) 04.05.2022
(97) EP 3814274	(47) 04.05.2022	(97) EP 3833008	(47) 04.05.2022	(97) EP 3869091	(47) 04.05.2022	(97) EP 3898808	(47) 04.05.2022
(97) EP 3814316	(47) 04.05.2022	(97) EP 3833556	(47) 04.05.2022	(97) EP 3870006	(47) 04.05.2022	(97) EP 3899221	(47) 04.05.2022
(97) EP 3814457	(47) 04.05.2022	(97) EP 3835098	(47) 04.05.2022	(97) EP 3870472	(47) 04.05.2022	(97) EP 3901621	(47) 04.05.2022
(97) EP 3815256	(47) 04.05.2022	(97) EP 3835336	(47) 04.05.2022	(97) EP 3870485	(47) 04.05.2022	(97) EP 3902303	(47) 04.05.2022
(97) EP 3815395	(47) 04.05.2022	(97) EP 3837789	(47) 04.05.2022	(97) EP 3870492	(47) 04.05.2022	(97) EP 3903911	(47) 04.05.2022
(97) EP 3815902	(47) 04.05.2022	(97) EP 3838327	(47) 04.05.2022	(97) EP 3871275	(47) 04.05.2022	(97) EP 3905094	(47) 04.05.2022
(97) EP 3815953	(47) 04.05.2022	(97) EP 3838489	(47) 04.05.2022	(97) EP 3871645	(47) 04.05.2022	(97) EP 3906607	(47) 04.05.2022
(97) EP 3815994	(47) 04.05.2022	(97) EP 3838854	(47) 04.05.2022	(97) EP 3873773	(47) 04.05.2022	(97) EP 3910298	(47) 04.05.2022
(97) EP 3816022	(47) 04.05.2022	(97) EP 3839322	(47) 04.05.2022	(97) EP 3875048	(47) 04.05.2022	(97) EP 3911854	(47) 04.05.2022
(97) EP 3819149	(47) 04.05.2022	(97) EP 3840280	(47) 04.05.2022	(97) EP 3875056	(47) 04.05.2022	(97) EP 3920344	(47) 04.05.2022
(97) EP 3819175	(47) 04.05.2022	(97) EP 3840362	(47) 04.05.2022	(97) EP 3875828	(47) 04.05.2022	(97) EP 3921182	(47) 04.05.2022
(97) EP 3820000	(47) 04.05.2022	(97) EP 3841176	(47) 04.05.2022	(97) EP 3875899	(47) 04.05.2022	(97) EP 3928763	(47) 04.05.2022
(97) EP 3820748	(47) 04.05.2022	(97) EP 3842275	(47) 04.05.2022	(97) EP 3877016	(47) 04.05.2022	(97) EP 3929785	(47) 04.05.2022
(97) EP 3820955	(47) 04.05.2022	(97) EP 3842348	(47) 04.05.2022	(97) EP 3877130	(47) 04.05.2022	(97) EP 3931420	(47) 04.05.2022
(97) EP 3821250	(47) 04.05.2022	(97) EP 3843084	(47) 04.05.2022	(97) EP 3879169	(47) 04.05.2022	(97) EP 3935433	(47) 04.05.2022
(97) EP 3821538	(47) 04.05.2022	(97) EP 3843255	(47) 04.05.2022	(97) EP 3879288	(47) 04.05.2022	(97) EP 3936098	(47) 04.05.2022
(97) EP 3821697	(47) 04.05.2022	(97) EP 3844437	(47) 04.05.2022	(97) EP 3880078	(47) 04.05.2022	(97) EP 3936388	(47) 04.05.2022
(97) EP 3821857	(47) 04.05.2022	(97) EP 3846227	(47) 04.05.2022	(97) EP 3880404	(47) 04.05.2022	(97) EP 3940346	(47) 04.05.2022
(97) EP 3822127	(47) 04.05.2022	(97) EP 3847075	(47) 04.05.2022	(97) EP 3880560	(47) 04.05.2022	(97) EP 3945738	(47) 04.05.2022
(97) EP 3822337	(47) 04.05.2022	(97) EP 3847156	(47) 04.05.2022	(97) EP 3881360	(47) 04.05.2022	(97) EP 3955688	(47) 04.05.2022
(97) EP 3822595	(47) 04.05.2022	(97) EP 3847306	(47) 04.05.2022	(97) EP 3881673	(47) 04.05.2022	(97) EP 3957547	(47) 04.05.2022

Zveřejněné překlady evropských patentových spisů

U následujících udělených evropských patentů s účinky pro Českou republiku byl majitelem předložen překlad patentového spisu do českého jazyka (§ 35c odst. 2 až 4 zákona č. 527/1990 Sb., v platném znění). Údaje jsou řazeny vzestupně podle čísel evropských patentů.

(97) EP 2376402		C04B 28/02	(2006.01)
(47) 09.02.2022		C04B 28/14	(2006.01)
(97) 17.06.2010		C04B 28/26	(2006.01)
(51) C04B 37/02	(2006.01)	(96) 23.04.2010	
B23K 1/00	(2006.01)	(96) 10715469.2	
B23K 1/19	(2006.01)	(73) Rockwool International A/S, 2640 Hedehusene, DK	
B23K 3/08	(2006.01)	(72) Bauer, Ulrich, 65843 Sulzbach, Taunus, DE	
F23Q 7/00	(2006.01)	Doshi, Dhaval A., Lexington, Massachusetts 02420, US	
F23Q 7/22	(2006.01)	(54) Způsob potahování substrátu kompozitním materiálem	
(96) 10.12.2009		(32) 173046 P	
(96) 09806072.6		(31) 27.04.2009	
(73) Surface Igniter LLC a Delaware Limited Liability Company, Maryville, TN 37801, US		(33) US	
(72) HEUBERGER Martin, 66111 Saarbrücken, DE		(86) PCT/US2010/032235	
(54) Způsob výroby spojení kov-keramika		(87) WO 2010/129200	
(32) 102008061308		(74) FISCHER IP s.r.o., Na hrobci 294/5, Praha 2, Nové Město, 12800	
(31) 11.12.2008			
(33) DE		(97) EP 2595716	
(86) PCT/DE2009/001734		(47) 26.01.2022	
(87) WO 2010/066243		(97) 26.01.2012	
(74) PatentEnter s.r.o., Koliště 1965/13a, Brno, Černá Pole, 60200		(51) B01D 21/00	(2006.01)
		C02F 1/52	(2006.01)
(97) EP 2424824		(96) 19.07.2011	
(47) 09.03.2022		(96) 11770832.1	
(97) 11.11.2010		(73) Kemira Oyj, 00180 Helsinki, FI	
(51) C04B 14/06	(2006.01)	(72) JOENSUU, Iiris, 02780 Espoo, FI	
C04B 14/30	(2006.01)	PIIRONEN, Marjatta, 90540 Oulu, FI	
		SAARI, Eija, Espoo 02230, FI	

SIRVIÖ, Jukka-Pekka, 02320 Espoo, FI
TUOMIVAARA, Seppo, 90810 Kiviniemi, FI
(54) **Způsob a systém pro monitorování vlastností vodního proudu**
(32) 20105813
(31) 20.07.2010
(33) FI
(86) PCT/FI2011/050667
(87) WO 2012/010745
(74) PATENTSERVIS Praha a.s., Na Podkovce 281/10, Praha 4, Podolí, 14700

(97) **EP 2627456**
(47) 08.12.2021
(97) 19.04.2012
(51) **B05D 7/24** (2006.01)
(96) 14.10.2011
(96) 11833466.3
(73) Quaker Chemical Corporation, Conshohocken, PA 19428, US
Yasui, Arnold, Santa Fe Springs, CA 90605, US
(72) YASUI, Arnold, Santa Fe Springs, CA 90605, US
(54) **Nízkohmotnostní prostředek pro terasové povrchové úpravy**
(32) 393637 P
(31) 15.10.2010
(33) US
(86) PCT/US2011/056298
(87) WO 2012/051501
(74) PATENTSERVIS Praha a.s., Na Podkovce 281/10, Praha 4, Podolí, 14700

(97) **EP 2754765**
(47) 06.04.2022
(97) 16.07.2014
(51) **E04B 1/48** (2006.01)
E04F 11/022 (2006.01)
(96) 14.01.2014
(96) 14151126.1
(73) SCHÖCK BAUTEILE GmbH, 76534 Baden-Baden, DE
(54) **Zařízení k silově přenosnému spojení první nosné části budovy s druhou nesenou částí budovy**
(32) 102013100357
(31) 14.01.2013
(33) DE
(74) Všetečka Zelený Švorčík a partneři, advokátní a patentová kancelář, JUDr. Michal Havlík, Hálkova 1406/2, Praha 2, Nové Město, 12000

(97) **EP 2799527**
(47) 02.02.2022
(97) 04.07.2013
(51) **C10M 105/38** (2006.01)
C09K 5/04 (2006.01)
C10N 30/00 (2006.01)
C10N 40/30 (2006.01)
C10M 171/00 (2006.01)
C10N 20/00 (2006.01)
C10N 20/02 (2006.01)
C10N 30/06 (2006.01)
C10N 30/10 (2006.01)
(96) 27.12.2012
(96) 12862756.9
(73) Japan Sun Oil Company, Ltd., Tokyo 102-0083, JP
(72) SAITO Rei, Tokyo 102-0083, JP
TANAKA Shuichiro, Tokyo 102-0083, JP
SUZUKI Yoshinori, Tokyo 102-0083, JP
SHISHIKURA Toshio, Tokyo 102-0083, JP
(54) **Kompozice chladírenského oleje**
(32) 2011286045, 2012270435
(31) 27.12.2011, 11.12.2012
(33) JP, JP
(86) PCT/JP2012/083982
(87) WO 2013/100100
(74) Čermák a spol., JUDr. Karel Čermák Ph.D., LL.M., Elišky Peškové 735/15, Praha 5, Smíchov, 15000

(97) **EP 2855013**
(47) 16.03.2022
(97) 28.11.2013
(51) **B01J 29/90** (2006.01)
B01J 23/94 (2006.01)

C07C 5/10 (2006.01)
B01J 38/06 (2006.01)
B01J 38/70 (2006.01)
B01J 38/48 (2006.01)
B01J 38/64 (2006.01)
B01J 21/18 (2006.01)
B01J 23/46 (2006.01)
B01J 23/96 (2006.01)
B01J 25/02 (2006.01)
B01J 25/04 (2006.01)
C10G 3/00 (2006.01)
B01J 38/60 (2006.01)

(96) 17.04.2013
(96) 13793441.0
(73) Archer-Daniels-Midland Company, Decatur, IL 62526, US
(72) MA, ChiCheng, Forsyth, Illinois 62535, US
(54) **Regenerování katalyzátoru pro hydrogenaci cukrů**
(32) 201261651021 P
(31) 24.05.2012
(33) US
(86) PCT/US2013/036901
(87) WO 2013/176803
(74) Všetečka Zelený Švorčík a partneři, advokátní a patentová kancelář, JUDr. Michal Havlík, Hálkova 1406/2, Praha 2, Nové Město, 12000

(97) **EP 2862566**
(47) 09.03.2022
(97) 22.04.2015
(51) **A61P 1/00** (2006.01)
A61P 1/10 (2006.01)
A61P 43/00 (2006.01)
A61K 9/08 (2006.01)
A61K 9/00 (2006.01)
A61K 31/77 (2006.01)
A61K 33/00 (2006.01)
(96) 31.01.2012
(96) 14194194.8
(73) Norgine Healthcare B.V., 1083 HP Amsterdam, NL
(72) Morrissey, Frances, Hengoed, Mid-Glamorgan CF82 8SJ, GB
Padfield, Dawn, Hengoed, Mid-Glamorgan CF82 8SJ, GB
Seldon, Chris, Rhondda, CF39 0EA, GB
(54) **Vylepšení kompozic a vylepšení týkající se kompozic**
(32) 201101666, 201101738, 201200637
(31) 31.01.2011, 01.02.2011, 13.01.2012
(33) GB, GB, GB
(74) FAJNOR IP s.r.o., Pobřežní 249/46, Praha 8, Karlín, 18600

(97) **EP 2945757**
(47) 06.04.2022
(97) 24.07.2014
(51) **B08B 9/08** (2006.01)
(96) 13.01.2014
(96) 14703024.1
(73) KHS GmbH, 44143 Dortmund, DE
(72) FICKERT, Hilmar, 65830 Kriftel, DE
(54) **Způsob a zařízení pro ošetření sudů**
(32) 102013000522
(31) 15.01.2013
(33) DE
(86) PCT/EP2014/000055
(87) WO 2014/111244
(74) Čermák a spol., JUDr. Karel Čermák Ph.D., LL.M., Elišky Peškové 735/15, Praha 5, Smíchov, 15000

(97) **EP 2945760**
(47) 05.01.2022
(97) 24.07.2014
(51) **B22C 9/02** (2006.01)
B22C 9/08 (2006.01)
B22D 27/04 (2006.01)
(96) 20.01.2014
(96) 14700923.7
(73) Nemak Wernigerode GmbH, 38855 Wernigerode, DE
(72) MEISHNER, Henning, 38855 Wernigerode, DE
WAGNER, Alexander, 38855 Wernigerode, DE

(54) **Licí forma k výrobě odlitků, zejména bloků válců a hlav válců, s funkčním napojením napáječe**

(32) 102013100540

(31) 18.01.2013

(33) DE

(86) PCT/EP2014/051030

(87) WO 2014/111573

(74) Čermák a spol., JUDr. Karel Čermák Ph.D., LL.M., Elišky Peškové 735/15, Praha 5, Smíchov, 15000

(97) **EP 3052456**

(47) 02.02.2022

(97) 09.04.2015

(51) **C04B 41/00** (2006.01)

C04B 41/72 (2006.01)

(96) 01.10.2014

(96) 14802144.7

(73) Becor AS, 5039 Bergen, NO

(72) SÆLENSMINDE, Jan, N-5039 Bergen, NO

(54) **Metoda odstraňování solí a záporných chloridových iontů z porézních materiálů**

(32) 201361885526 P

(31) 02.10.2013

(33) US

(86) PCT/IB2014/064980

(87) WO 2015/049638

(74) ŽOVICOVÁ & ŽOVIC IP, s.r.o., Záhradnícka 36, Bratislava 82108

(97) **EP 3072560**

(47) 06.04.2022

(97) 28.09.2016

(51) **A63B 71/02** (2006.01)

A63B 5/11 (2006.01)

A63B 17/00 (2006.01)

A63C 19/00 (2006.01)

(96) 24.03.2016

(96) 16162146.1

(73) Fun Spot Manufacturing, LLC, Hartwell, GA 30643, US

(72) ADAMS, Arch Luther, Hartwell, GA 30643, US

(54) **Trampolinové systémy a způsoby jejich výroby a použití**

(32) 201562138469 P

(31) 26.03.2015

(33) US

(74) Všetěčka Zelený Švorčík a partneři, advokátní a patentová kancelář, JUDr. Michal Havlík, Hálkova 1406/2, Praha 2, Nové Město, 12000

(97) **EP 3081337**

(47) 16.02.2022

(97) 19.10.2016

(51) **B24D 7/14** (2006.01)

(96) 07.03.2016

(96) 16158947.8

(73) Klingspor AG, 35708 Haiger, DE

(72) MOOS, Markus, 35708 Haiger, DE

CONRAD, Bernd, 57250 Netphen-Hainchen, DE

(54) **Brusný kotouč s jádrem**

(32) 102015004355

(31) 02.04.2015

(33) DE

(74) Všetěčka Zelený Švorčík a partneři, advokátní a patentová kancelář, JUDr. Michal Havlík, Hálkova 1406/2, Praha 2, Nové Město, 12000

(97) **EP 3092895**

(47) 16.02.2022

(97) 16.11.2016

(51) **A01M 1/02** (2006.01)

A01M 1/04 (2006.01)

A01M 1/10 (2006.01)

(96) 10.05.2016

(96) 16169010.2

(73) Witasek, Peter, 9560 Feldkirchen, AT

(72) Witasek, Peter, 9560 Feldkirchen, AT

(54) **Uspořádání pro přitahování hmyzu**

(32) 2912015

(31) 11.05.2015

(33) AT

(74) Čermák a spol., JUDr. Karel Čermák Ph.D., LL.M., Elišky Peškové 735/15, Praha 5, Smíchov, 15000

(97) **EP 3096719**

(47) 16.02.2022

(97) 30.07.2015

(51) **A61F 5/445** (2006.01)

A61F 5/449 (2006.01)

(96) 22.01.2015

(96) 15700890.5

(73) Welland Medical Limited, Crawley, Sussex RH10 9TU, GB

(72) MOAVENIAN, Arash, Crawley West Sussex RH10 9TU, GB

(54) **Nástavec obruby obsahující med**

(32) 201401058

(31) 22.01.2014

(33) GB

(86) PCT/EP2015/051288

(87) WO 2015/110552

(74) Rott, Růžička & Guttman a spol., Vyskočilova 1566, Praha 4, Michle, 14000

(97) **EP 3096759**

(47) 06.04.2022

(97) 30.07.2015

(51) **A61K 31/451** (2006.01)

C07D 211/20 (2006.01)

C07D 211/24 (2006.01)

A61K 9/16 (2006.01)

A61P 25/08 (2006.01)

A61P 25/16 (2006.01)

A61P 25/28 (2006.01)

(96) 21.01.2015

(96) 15740303.1

(73) Prilenia Neurotherapeutics Ltd., Herzliya 4672561, IL

(72) LICHT, Daniella, Givat Shmuel, IL

LOVINGER, Ioana, 4424541 Kfar Saba, IL

GUILATT, Laura Yehudit, 60920 Kadima, IL

BASSAN, Merav, Ramat Gan 5253179, IL

(54) **Formulace pridopidinu s modifikovaným uvolňováním**

(32) 201461930358 P, 201462050626 P

(31) 22.01.2014, 15.09.2014

(33) US, US

(86) PCT/US2015/012248

(87) WO 2015/112601

(74) PatentEnter s.r.o., Koliště 1965/13a, Brno, Černá Pole, 60200

(97) **EP 3116854**

(47) 26.01.2022

(97) 17.09.2015

(51) **C07C 405/00** (2006.01)

B01D 15/32 (2006.01)

(96) 11.03.2015

(96) 15715811.4

(73) EUROAPI Hungary Limited Liability Company, 1045 Budapest, HU

(72) VAJDA, Ervin, 1045 Budapest, HU

HORTOBÁGYI, Irén, 1045 Budapest, HU

LÁSZLÓFI, István, 1045 Budapest, HU

BUZDER-LANTOS, Péter, 1045 Budapest, HU

HAVASI, Gábor, 1045 Budapest, HU

TAKÁCS, László, 1045 Budapest, HU

KARDOS, Zsuzsanna, 1045 Budapest, HU

(54) **Nový způsob pro přípravu prostaglandinů ve vysoké čistotě**

(32) P1400140

(31) 13.03.2014

(33) HU

(86) PCT/HU2015/000024

(87) WO 2015/136317

(74) Traplová Hadr Kubát, advokátní a patentová kancelář, Ing. Jan Kubát patentový zástupce, Přístavní 24, Praha 7, 17000

(97) **EP 3120033**

(47) 13.04.2022

(97) 24.09.2015

(51) **F16B 5/02** (2006.01)

F16B 35/04 (2006.01)

F16B 41/00 (2006.01)

(96) 18.03.2015
(96) 15764490.7
(73) Penn Engineering & Manufacturing Corp., Danboro, PA 18916, US
(72) HE, Yi, Jiiangsu 2153000, CN
(54) **Stabilizovaný upevňovač panelů**
(32) 201461955473 P
(31) 19.03.2014
(33) US
(86) PCT/US2015/021311
(87) WO 2015/143069
(74) KANIA, SEDLÁK, SMOLA, s.r.o., Mendlovo náměstí 907/1a, Brno, Staré Brno, 60300

(97) **EP 3137183**
(47) 23.02.2022
(97) 05.11.2015
(51) **B01D 3/36** (2006.01)
C07C 17/38 (2006.01)
C07C 17/383 (2006.01)
(96) 13.04.2015
(96) 15786521.3
(73) Arkema, Inc., King of Prussia, PA 19406, US
(72) WISMER, John A., Washington Crossing, Pennsylvania 18977, US
CHEN, Benjamin Bin, Wayne, Pennsylvania 19087, US
(54) **Separace R-1233 OD fluorovodíku**
(32) 201414264374
(31) 29.04.2014
(33) US
(86) PCT/US2015/025510
(87) WO 2015/167784
(74) Všeťečka Zelený Švorčík a partneři, advokátní a patentová kancelář, JUDr. Michal Havlík, Hálkova 1406/2, Praha 2, Nové Město, 12000

(97) **EP 3145984**
(47) 23.02.2022
(97) 26.11.2015
(51) **C08G 83/00** (2006.01)
A61K 41/00 (2020.01)
A61K 49/00 (2006.01)
(96) 21.05.2015
(96) 15724286.8
(73) ICD-Therapeutics GmbH, 55216 Ingelheim am Rhein, DE
(72) LICHA, Kai, 14612 Falkensee, DE
SCHIRNER, Michael, 13158 Berlin, DE
(54) **Terapeutické konjugáty se sulfatovanými dendrimery pro intracelulární cílení**
(32) 14169362
(31) 21.05.2014
(33) EP
(86) PCT/EP2015/061258
(87) WO 2015/177279
(74) Všeťečka Zelený Švorčík a partneři, advokátní a patentová kancelář, JUDr. Michal Havlík, Hálkova 1406/2, Praha 2, Nové Město, 12000

(97) **EP 3158007**
(47) 06.04.2022
(97) 23.12.2015
(51) **C09C 1/04** (2006.01)
C09C 1/22 (2006.01)
C09C 1/24 (2006.01)
C08K 3/00 (2018.01)
C08K 3/22 (2006.01)
C09C 3/06 (2006.01)
C08K 9/04 (2006.01)
C09C 3/08 (2006.01)
C08K 3/24 (2006.01)
(96) 17.06.2015
(96) 15730483.3
(73) LANXESS Deutschland GmbH, 50569 Köln, DE
(72) CHLOPEK, Krzysztof, 47804 Krefeld, DE
(54) **Povlečené pigmenty pro barvení PVC**
(32) 14173003
(31) 18.06.2014
(33) EP

(97) **EP 3201260**
(47) 09.02.2022
(97) 07.04.2016
(51) **C08J 3/16** (2006.01)
C08F 6/22 (2006.01)
C09J 11/00 (2006.01)
C08J 9/32 (2006.01)
(96) 30.09.2015
(96) 15775667.7
(73) Jowat SE, 32758 Detmold, DE
(72) SCHMIDT, Christian, 32760 Detmold, DE
TERFLOTH, Christian, 32760 Detmold, DE
(54) **Vodná koagulovatelná polymerní disperze a její použití jako adheziva**
(32) 14187381
(31) 01.10.2014
(33) EP
(86) PCT/EP2015/072546
(87) WO 2016/050838
(74) Čermák a spol., JUDr. Karel Čermák Ph.D., LL.M., Elišky Peškové 735/15, Praha 5, Smíchov, 15000

(86) PCT/EP2015/063630
(87) WO 2015/193390
(74) Traplová Hakr Kubát, advokátní a patentová kancelář, Ing. Jan Kubát, patentový zástupce, Přístavní 24, Praha 7, 17000

(97) **EP 3207014**
(47) 23.02.2022
(97) 21.04.2016
(51) **C07C 17/272** (2006.01)
C07C 17/275 (2006.01)
C07C 17/383 (2006.01)
C07C 19/01 (2006.01)
(96) 15.10.2015
(96) 15791479.7
(73) SPOLCHEMIE Zebra, a.s., Ústí nad Labem, Ústí nad Labem-centrum, CZ
(72) FILAS, Karel, 400 01 Ústí nad Labem, CZ
KUBICEK, Pavel, 405 02 Decin, CZ
ONDRUS, Zdenek, 411 64 Vrbice, CZ
SLADEK, Petr, 403 02 Ústí nad Labem-Strekov, CZ
(54) **Způsob výroby chlorované C3-6 alkanové sloučeniny**
(32) 20140707
(31) 16.10.2014
(33) CZ
(86) PCT/CZ2015/000120
(87) WO 2016/058566
(74) Rott, Růžička & Guttman a spol., Vyskočilova 1566, Praha 4, Michle, 14000

(97) **EP 3209457**
(47) 16.03.2022
(97) 28.04.2016
(51) **B23K 37/02** (2006.01)
B23K 26/00 (2014.01)
B23Q 1/01 (2006.01)
(96) 19.10.2015
(96) 15805098.9
(73) Red Steel Ltd., 1632 Sofia, BG
(72) VLAEV, Ivan Kolev, 1632, Sofia, BG
VLAEV, Krasimir Ivanov, 1632, Sofia, BG
(54) **Zařízení na opracování objemových kovových předmětů**
(32) 287314
(31) 20.10.2014
(33) BG
(86) PCT/BG2015/000034
(87) WO 2016/061645
(74) Patent-K s.r.o., Husníkova 2086/22, Praha 5, Stodůlky, 15800

(97) **EP 3227208**
(47) 06.04.2022
(97) 09.06.2016
(51) **B65G 17/24** (2006.01)
B65G 17/30 (2006.01)
B65G 47/46 (2006.01)
B65G 47/53 (2006.01)
B65G 13/00 (2006.01)

	B65G 13/075	(2006.01)	(97)	EP 3274297	
	B65G 17/46	(2006.01)	(47)	30.03.2022	
(96)	10.11.2015		(97)	29.09.2016	
(96)	15864514.3		(51)	C01C 1/18	(2006.01)
(73)	Laitram, L.L.C., Harahan, LA 70123, US			C05C 9/00	(2006.01)
(72)	FOURNEY, Matthew L., Laurel, Maryland 20723, US			C07C 273/04	(2006.01)
(54)	Pásový dopravník s válečky uspořádanými svíse nad sebou a řízením zón			C07C 273/02	(2006.01)
(32)	201414559704			C07C 275/02	(2006.01)
(31)	03.12.2014			B01D 3/00	(2006.01)
(33)	US			B01J 19/00	(2006.01)
(86)	PCT/US2015/059960			C05C 1/00	(2006.01)
(87)	WO 2016/089559		(96)	C05G 5/23	(2020.01)
(74)	Traplová Hakr Kubát, advokátní a patentová kancelář, Ing. Jan Kubát patentový zástupce, Přístavní 24, Praha 7, 17000		(96)	29.03.2016	
			(96)	16730029.2	
			(73)	Stamicarbon B.V., 6135 KW Sittard, NL	
			(72)	DOBREE, Joey, 6135 KW Sittard, NL	
				MENNEN, Johannes Henricus, 6135 KW Sittard, NL	
			(54)	Integrovaná výroba močoviny pro kapalínu pro úpravu výfukových plynů vznětových motorů a směs močoviny a dusičnanu amonného	
(97)	EP 3227969		(32)	15160826	
(47)	13.04.2022		(31)	25.03.2015	
(97)	09.06.2016		(33)	EP	
(51)	H01R 13/03	(2006.01)	(86)	PCT/NL2016/050213	
	H01R 43/16	(2006.01)	(87)	WO 2016/153354	
	C25D 5/48	(2006.01)	(74)	ŽOVICOVÁ & ŽOVIC IP, s.r.o., Záhradnícka 36, Bratislava, 82108	
	C25D 7/00	(2006.01)			
(96)	17.09.2015				
(96)	15766792.4				
(73)	Auto-Kabel Management GmbH, 79688 Hausen i.W., DE				
(72)	DÖREN, Jens, 52428 Jülich, DE				
	LORENZ, Thomas, 42549 Velbert, DE				
(54)	Způsob výroby elektrického přípojovacího dílu		(97)	EP 3364443	
(32)	102014017886		(47)	30.03.2022	
(31)	04.12.2014		(97)	22.08.2018	
(33)	DE		(51)	H01J 37/28	(2006.01)
(86)	PCT/EP2015/071276			H01J 37/305	(2006.01)
(87)	WO 2016/087067		(96)	13.02.2018	
(74)	Čermák a spol., JUDr. Karel Čermák Ph.D., LL.M., Elišky Peškové 735/15, Praha 5, Smíchov, 15000		(96)	18156559.9	
			(73)	Carl Zeiss Microscopy GmbH, 07745 Jena, DE	
			(72)	Bhattachipolu, Sreenivas, Dublin, California 94568, US	
				Lechner, Lorenz, Dublin, California 94568, US	
			(54)	Způsob analyzování předmětu a zařízení svazku nabitých částic k provádění tohoto způsobu	
(97)	EP 3230910		(32)	201715434132	
(47)	26.01.2022		(31)	16.02.2017	
(97)	16.06.2016		(33)	US	
(51)	G16H 10/40	(2018.01)	(74)	Traplová Hakr Kubát, advokátní a patentová kancelář, Ing. Jan Kubát, patentový zástupce, Přístavní 24, Praha 7, 17000	
	G16H 40/67	(2018.01)			
(96)	11.12.2015				
(96)	15868505.7				
(73)	Hyris Limited, London EC3V 9DF, GB				
(72)	LO PRIORE, Stefano, CH-6900 Lugano, CH				
(54)	Způsob pro správu protokolů, používaných zařízeními pro diagnostickou a klinickou analýzu a výsledky, získané z těchto zařízení		(97)	EP 3374096	
(32)	RM20140715		(47)	16.02.2022	
(31)	11.12.2014		(97)	18.05.2017	
(33)	IT		(51)	B07B 1/12	(2006.01)
(86)	PCT/IB2015/059553			B07B 1/14	(2006.01)
(87)	WO 2016/092521			B07B 1/15	(2006.01)
(74)	Všetečka Zelený Švorčík a partneři, advokátní a patentová kancelář, JUDr. Michal Havlík, Hálkova 1406/2, Praha 2, Nové Město, 12000			B07B 1/52	(2006.01)
				B07B 13/00	(2006.01)
				B29B 17/02	(2006.01)
			(96)	03.11.2016	
			(96)	16791376.3	
			(73)	Speira GmbH, 41515 Grevenbroich, DE	
			(72)	BAUERSCHLAG, Nils, 52072 Aachen Aachen, DE	
				GILLNER, Ronald, 53913 Swisttal, DE	
(97)	EP 3261461		(54)	Způsob a prosévací zařízení pro oddělení kusů plochého hliníkového výrobku a kusů nekovových mezivrstvy a použití prosévacího zařízení	
(47)	12.01.2022		(32)	102015119459	
(97)	01.09.2016		(31)	11.11.2015	
(51)	A24D 3/04	(2006.01)	(33)	DE	
	A24D 3/16	(2006.01)	(86)	PCT/EP2016/076471	
(96)	26.02.2016		(87)	WO 2017/080893	
(96)	16708444.1		(74)	Čermák a spol., JUDr. Karel Čermák Ph.D., LL.M., Elišky Peškové 735/15, Praha 5, Smíchov, 15000	
(73)	Nicoventures Trading Limited, London WC2R 3LA, GB				
(72)	KALJURA, Karl, London WC2R 3LA, GB				
(54)	Kuřácký výrobek a jeho náustek				
(32)	201503388				
(31)	27.02.2015				
(33)	GB				
(86)	PCT/GB2016/050502				
(87)	WO 2016/135501				
(74)	Traplová Hakr Kubát, advokátní a patentová kancelář, Ing. Jan Kubát patentový zástupce, Přístavní 24, Praha 7, 17000				
			(97)	EP 3377495	
			(47)	16.03.2022	
			(97)	26.05.2017	
			(51)	C07D 487/04	(2006.01)
				A61K 31/53	(2006.01)
				C07D 401/12	(2006.01)
				C07D 207/50	(2006.01)
			(96)	15.11.2016	

- (96) 16801404.1
(73) Topadur Pharma AG, 8952 Schlieren, CH
(72) NAEF, Reto, 4310 Rheinfelden, CH
TENOR, Hermann, 78467 Konstanz, DE
- (54) **DERIVÁTY 2-FENYL-3,4-DIHYDROPYRROLO[2,1-F][1,2,4]TRIAZINONU JAKO INHIBITORY FOSFODIESTERÁZY A JEJICH POUŽITÍ**
- (32) 15194727
(31) 16.11.2015
(33) EP
(86) PCT/EP2016/077720
(87) WO 2017/085056
(74) PatentEnter s.r.o., Koliště 1965/13a, Brno, Černá Pole, 60200
-
- (97) **EP 3384225**
(47) 23.02.2022
(97) 08.06.2017
(51) **F41A 33/00** (2006.01)
F41A 11/02 (2006.01)
F41A 21/00 (2006.01)
F41A 11/00 (2006.01)
F41A 21/48 (2006.01)
(96) 02.12.2016
(96) 16869447.9
(73) General Dynamics Ordnance and Tactical Systems - Canada, Inc., Repentigny, Québec J5Z 2P4, CA
(72) DIONNE, Sylvain, Lavaltrie, Québec J5T 1A7, CA
(54) **Konverzní souprava střelné zbraně nevyžadující specializovaný montážní nástroj**
- (32) 201562263149 P
(31) 04.12.2015
(33) US
(86) PCT/CA2016/051416
(87) WO 2017/091902
(74) Rott, Růžička & Guttman a spol., Vyskočilova 1566, Praha 4, Michle, 14000
-
- (97) **EP 3389969**
(47) 23.03.2022
(97) 22.06.2017
(51) **B29B 9/06** (2006.01)
B29B 9/12 (2006.01)
C08G 69/18 (2006.01)
C08G 69/20 (2006.01)
B29K 77/00 (2006.01)
B29K 105/00 (2006.01)
B29C 48/02 (2019.01)
B29C 48/04 (2019.01)
B29C 48/05 (2019.01)
(96) 29.11.2016
(96) 16802076.6
(73) LANXESS Deutschland GmbH, 50569 Köln, DE
(72) WITT, Michael, 95488 Eckersdorf, DE
CASPERS, Nikolaj, 51377 Leverkusen, DE
SZCZECINA, Ulrich-Peter, 51375 Leverkusen, DE
(54) **Způsob výroby pevných částic**
- (32) 15201214
(31) 18.12.2015
(33) EP
(86) PCT/EP2016/079138
(87) WO 2017/102311
(74) Traplová Hkr Kubát, advokátní a patentová kancelář, Ing. Jan Kubát, patentový zástupce, Přístavní 24, Praha 7, 17000
-
- (97) **EP 3395502**
(47) 09.02.2022
(97) 31.10.2018
(51) **B24D 5/10** (2006.01)
B23D 47/00 (2006.01)
(96) 28.02.2018
(96) 18159182.7
(73) Tyrolit - Schleifmittelwerke Swarovski K.G., 6130 Schwaz, AT
(72) GRÜNDHAMMER, Martin, 6200 Jenbach, AT
(54) **Nosné těleso pro brusný nebo řezný nástroj**
- (32) 502012017
(31) 14.03.2017
- (33) AT
(74) Rott, Růžička & Guttman a spol., Vyskočilova 1566, Praha 4, Michle, 14000
-
- (97) **EP 3397118**
(47) 19.01.2022
(97) 06.07.2017
(51) **A47C 20/04** (2006.01)
A47C 31/00 (2006.01)
A61B 5/00 (2006.01)
(96) 30.12.2016
(96) 16820311.5
(73) DewertOkin Technology Group Co., Ltd., Jiaxing City, Zhejiang Province, CN
(72) GEHRKE, Karsten, 32457 Porta Westfalica, DE
HILLE, Armin, 33659 Bielefeld, DE
LOLEY, Steffen, 49082 Osnabrück, DE
TEWS, Alexander, 33607 Bielefeld, DE
(54) **Lůžkový nebo odpočinkový nábytek**
- (32) 202015107148 U, 102016109524, 202016103605 U
(31) 30.12.2015, 24.05.2016, 06.07.2016
(33) DE, DE, DE
(86) PCT/EP2016/082911
(87) WO 2017/114945
(74) Vsetečka Zelený Švorčík a partneři, advokátní a patentová kancelář, JUDr. Otakar Švorčík, Hálkova 1406/2, Praha 2, Nové Město, 12000
-
- (97) **EP 3402615**
(47) 09.02.2022
(97) 20.07.2017
(51) **B21C 47/04** (2006.01)
B21C 47/28 (2006.01)
(96) 14.12.2016
(96) 16822335.2
(73) Primetals Technologies USA LLC, Alpharetta, GA 30005, US
(72) PALFREMAN, Matthew, Charlton, Massachusetts 01507, US
PATEL, Paras, Worcester, Massachusetts 01605, US
(54) **Sběrný buben pro válcovnu**
- (32) 201662277103 P
(31) 11.01.2016
(33) US
(86) PCT/US2016/066620
(87) WO 2017/123374
(74) Čermák a spol., JUDr. Karel Čermák Ph.D., LL.M., Elišky Peškové 735/15, Praha 5, Smíchov, 15000
-
- (97) **EP 3408891**
(47) 26.01.2022
(97) 05.07.2018
(51) **H01Q 21/06** (2006.01)
H01Q 21/26 (2006.01)
H01Q 21/00 (2006.01)
H01Q 15/14 (2006.01)
H01Q 1/24 (2006.01)
(96) 27.12.2016
(96) 16925716.9
(73) Tongyu Communication Inc., Zhongshan, Guangdong 528437, CN
(72) DOUDOU, Samb, Zhongshan Guangdong 528437, SN
WU, ZhongLin, Zhongshan Guangdong 528437, CN
LIU, Mulin, Zhongshan Guangdong 528437, CN
ARI, Isola, Zhongshan Guangdong 528437, FI
(54) **Vyzařovací integrovaná anténní jednotka a z níh vytvořená vícepolová anténa**
- (86) PCT/CN2016/112469
(87) WO 2018/119702
(74) Vsetečka Zelený Švorčík a partneři, advokátní a patentová kancelář, JUDr. Michal Havlík, Hálkova 1406/2, Praha 2, Nové Město, 12000
-
- (97) **EP 3415517**
(47) 20.04.2022
(97) 19.12.2018
(51) **C07D 495/04** (2006.01)
A61P 5/02 (2006.01)
A61P 15/08 (2006.01)
(96) 27.09.2013
(96) 18185835.8

- (73) Takeda Pharmaceutical Company Limited, Osaka-shi, Osaka 541-0045,, JP
- (72) MIWA, Kazuhiro, Osaka-shi, Osaka 532-0024, JP
SASAKI, Tsuyoshi, Osaka-shi, Osaka 532-0024, JP
KOMURA, Fumiya, Osaka-shi, Osaka 532-0024, JP
- (54) **Krystalická forma 1-(4-1-(2,6-difluorbenzyl)-5-dimethylaminomethyl-3-(6-methoxy-pyridazin-3-yl)-2,4-dioxo-1,2,3,4-tetrahydrothieno(2,3-d)-pyrimidin-6yl)fenyl-methoxymocoviny**
- (32) 2012217679
(31) 28.09.2012
(33) JP
(74) ZIVKO MIJATOVIC & PARTNERS s.r.o., Jugoslávských partyzánů 639/26, Praha 6, Bubeneč, 16000
-
- (97) **EP 3417294**
(47) 01.12.2021
(97) 24.08.2017
(51) **C07K 16/28** (2006.01)
G01N 33/574 (2006.01)
A61K 38/00 (2006.01)
A61P 35/00 (2006.01)
A61K 31/502 (2006.01)
A61K 31/506 (2006.01)
A61K 45/06 (2006.01)
A61K 48/00 (2006.01)
A61P 9/10 (2006.01)
A61P 43/00 (2006.01)
A61K 39/395 (2006.01)
(96) 14.02.2017
(96) 17753704.0
(73) Astrazeneca AB, 151 85 Södertälje, SE
The United States of America, as Represented By the Secretary,
Department of Health and Human Services, National Institutes of Health,
Office of Technology Transfer, Bethesda, MD 20892, MD, US
- (72) BARRY, Simon, Cambridge CB4 0WG, GB
KENDREW, Jane, Macclesfield Cheshire SK10 4TG, GB
HO, Tony, Gaithersburg, MD 20878, US
WEDGE, Stephen, Robert, Granta Park Cambridge CB21 6GH, GB
IVY, Susan Percy, Bethesda, MD 20892-7660, US
KOHN, Elise, Bethesda, MD 20892-7660, US
LEE, Jung-Min, Bethesda, MD 20892-7660, US
- (54) **Způsoby zahrnující fixní intermitentní dávkování cediranibu**
- (32) 201662295421 P
(31) 15.02.2016
(33) US
(86) PCT/US2017/017804
(87) WO 2017/142871
(74) Traplová Hakr Kubát, advokátní a patentová kancelář, Ing. Jan Kubát, patentový zástupce, Přístavní 24, Praha 7, 17000
-
- (97) **EP 3437682**
(47) 16.02.2022
(97) 06.02.2019
(51) **A61M 5/315** (2006.01)
A61M 5/31 (2006.01)
A61M 5/24 (2006.01)
(96) 26.08.2005
(96) 18197184.7
(73) Sanofi-Aventis Deutschland GmbH, 65929 Frankfurt am Main, DE
(72) Veasey, Robert Frederick, Warwick, Warwickshire CV34 4AB, GB
Wimpenny, Steven, Warwick, Warwickshire CV34 4AB, GB
- (54) **Způsob sestavení zařízení pro podávání léku**
- (32) 04020877
(31) 02.09.2004
(33) EP
(74) Traplová Hakr Kubát, advokátní a patentová kancelář, Ing. Jan Kubát, patentový zástupce, Přístavní 24, Praha 7, 17000
-
- (97) **EP 3455705**
(47) 17.11.2021
(97) 16.11.2017
(51) **G06F 3/041** (2006.01)
G06F 3/042 (2006.01)
B25J 13/08 (2006.01)
(96) 27.04.2017
(96) 17735666.4
- (73) Sensobright Industries, LLC, Dover City, Kent County, 19904, DE, US
(72) Buyuksahin, Utku, 34742 Istanbul, TR
(54) **Snímací systém dotyku a tlaku s různými vrchními vrstvami**
- (32) 201606370
(31) 13.05.2016
(33) TR
(86) PCT/TR2017/050168
(87) WO 2017/196281
(74) Rott, Růžička & Guttman a spol., Vyskočilova 1566, Praha 4, Michle, 14000
-
- (97) **EP 3458169**
(47) 09.03.2022
(97) 23.11.2017
(51) **A63G 21/04** (2006.01)
A63G 21/08 (2006.01)
A63G 7/00 (2006.01)
B61J 1/00 (2006.01)
(96) 09.05.2017
(96) 17728067.4
(73) Mack Rides GmbH & Co. KG, 79183 Waldkirch, DE
(72) BURGER, Günter, 79183 Waldkirch, DE
(54) **Zařízení k pohybování úseku vodící dráhy systému vodící dráhy pro vozidla pouťové atrakce**
- (32) 102016109373
(31) 20.05.2016
(33) DE
(86) PCT/EP2017/061082
(87) WO 2017/198501
(74) Všeťečka Zelený Švorčík a partneři, advokátní a patentová kancelář, JUDr. Michal Havlík, Hálkova 1406/2, Praha 2, Nové Město, 12000
-
- (97) **EP 3468809**
(47) 09.03.2022
(97) 14.12.2017
(51) **B41K 1/10** (2006.01)
B41K 1/40 (2006.01)
(96) 07.06.2017
(96) 17786818.9
(73) Trodat GmbH, 4600 Wels, AT
(72) LEIBEZEDER, Reinhard, 4152 Saleinsbach, AT
RIEGLER, Konrad, 4653 Eberstaltzell, AT
LINDNER, Helmut, 4722 Peuerbach, AT
- (54) **Hnací jednotka, pásková jednotka, můstek, unášec a příslušné razítko**
- (32) 505272016
(31) 09.06.2016
(33) AT
(86) PCT/AT2017/060146
(87) WO 2017/210711
(74) ŽOVICOVÁ & ŽOVIC IP, s.r.o., Záhradnícka 36, Bratislava, 82108
-
- (97) **EP 3484423**
(47) 29.12.2021
(97) 18.01.2018
(51) **A61F 7/00** (2006.01)
A61F 7/02 (2006.01)
A61P 17/04 (2006.01)
A61P 43/00 (2006.01)
(96) 12.07.2017
(96) 17736689.5
(73) Dermapharm AG, 82031 Grünwald, DE
(72) BÜNGER, Daniel, 41063 Mönchengladbach, DE
(54) **Zařízení pro hypertermické ošetření svědění**
- (32) 16179093, 16193220
(31) 12.07.2016, 11.10.2016
(33) EP, EP
(86) PCT/EP2017/067544
(87) WO 2018/011263
(74) INPARTNERS GROUP, Ing. Dušan Kendereški, Tuřanka 1519/115a, Brno, Slatina, 62700
-
- (97) **EP 3502138**
(47) 19.01.2022
(97) 26.06.2019
(51) **C07K 16/28** (2006.01)
(96) 14.11.2011

- (96) 19154482.4
(73) Novartis AG, 4056 Basel, CH
(72) Heusser, Christoph, 4056 Basel, CH
Rush, James, 4056 Basel, CH
Vincent, Karen, 4056 Basel, CH
- (54) **Varianty profilátek anti-CD40 se silentním Fc**
(32) 41356710 P
(31) 15.11.2010
(33) US
(74) Traplová Hakr Kubát, advokátní a patentová kancelář, Ing. Jan Kubát, patentový zástupce, Přístavní 24, Praha 7, 17000
-
- (97) **EP 3506747**
(47) 06.04.2022
(97) 08.03.2018
(51) **A01N 25/00** (2006.01)
A01N 43/80 (2006.01)
A01N 25/32 (2006.01)
A01P 13/00 (2006.01)
(96) 28.08.2017
(96) 17761846.9
(73) Bayer CropScience Aktiengesellschaft, 40789 Monheim am Rhein, DE
(72) AULER, Thomas, 51465 Bergisch Gladbach, DE
DITTGEN, Jan, 60316 Frankfurt, DE
TOSSENS, Herve, 4537 Verlaine, BE
- (54) **Způsob omezování poškození plodin**
(32) 16186376, 16205637
(31) 30.08.2016, 21.12.2016
(33) EP, EP
(86) PCT/EP2017/071512
(87) WO 2018/041762
(74) Traplová Hakr Kubát, advokátní a patentová kancelář, Ing. Jan Kubát, patentový zástupce, Přístavní 24, Praha 7, 17000
-
- (97) **EP 3519346**
(47) 02.03.2022
(97) 05.04.2018
(51) **B67C 3/30** (2006.01)
(96) 28.06.2017
(96) 17734710.1
(73) KHS GmbH, 44143 Dortmund, DE
(72) DAMEROW, Volker, 55278 Uelversheim, DE
FICKERT, Hilmar, 65830 Kriftel, DE
BERGMILLER, Ingo, 65830 Kriftel, DE
FETZER, Martin, 07806 Neustadt an der Orla, DE
- (54) **Systém pro zpracování nádob**
(32) 102016118230
(31) 27.09.2016
(33) DE
(86) PCT/EP2017/065988
(87) WO 2018/059753
(74) Čermák a spol., JUDr. Karel Čermák Ph.D., LL.M., Elišky Peškové 735/15, Praha 5, Smíchov, 15000
-
- (97) **EP 3529383**
(47) 12.01.2022
(97) 03.05.2018
(51) **C21B 11/10** (2006.01)
C21B 13/00 (2006.01)
C21B 13/12 (2006.01)
C21B 15/00 (2006.01)
C22B 5/00 (2006.01)
C22B 5/10 (2006.01)
F27D 11/12 (2006.01)
F27D 19/00 (2006.01)
H05B 6/80 (2006.01)
F27D 99/00 (2010.01)
(96) 24.10.2017
(96) 17863708.8
(73) Technological Resources PTY. Limited, Melbourne, VIC 3000, AU
(72) BUCKLEY, Michael, Mosman Park, Western Australia 6012, AU
(54) **Způsob a přístroj pro kontinuální redukci železné rudy pomocí biomasy**
(32) 2016904312
(31) 24.10.2016
(33) AU
- (86) PCT/AU2017/051163
(87) WO 2018/076048
(74) PatentEnter s.r.o., Koliště 1965/13a, Brno, Černá Pole, 60200
-
- (97) **EP 3558391**
(47) 02.02.2022
(97) 28.06.2018
(51) **A61K 47/68** (2017.01)
A61P 35/00 (2006.01)
C07K 16/40 (2006.01)
C07K 16/28 (2006.01)
C07K 16/30 (2006.01)
(96) 21.12.2017
(96) 17835533.5
(73) Immunogen, Inc., Waltham, MA 02451, US
MacroGenics, Inc., Rockville, MD 20850, US
(72) HICKS, Stuart William, North Andover, MA 01845, US
YODER, Nicholas C., Brookline, MA 02446, US
BARAT, Bhaswati, Derwood, MD 20855, US
BONVINI, Ezio, Potomac, Maryland 20854, US
DIEDRICH, Gundo, North Potomac, MD 20878, US
JOHNSON, Leslie S., Darnestown, MD 20874, US
LOO, Deryk, Belmont, CA 94002, US
SCRIBNER, Juniper A., Burlingame, CA 94010, US
- (54) **Imunokonjugáty cílicí na adam9 a způsoby jejich použití**
(32) 20166243848 P, 20176248020 P
(31) 23.12.2016, 31.03.2017
(33) US, US
(86) PCT/US2017/067823
(87) WO 2018/119196
(74) PATENTSERVIS Praha a.s., Na Podkovce 281/10, Praha 4, Podolí, 14700
-
- (97) **EP 3558624**
(47) 16.03.2022
(97) 28.06.2018
(51) **B29C 48/025** (2019.01)
B29C 48/07 (2019.01)
B29C 48/12 (2019.01)
B29C 48/16 (2019.01)
B29C 48/21 (2019.01)
B29C 48/25 (2019.01)
B29C 48/30 (2019.01)
B29C 48/49 (2019.01)
(96) 22.12.2017
(96) 17837977.2
(73) Compagnie Générale des Etablissements Michelin, 63000 Clermont-Ferrand, FR
(72) OUGIER, Christophe, 63040 Clermont-Ferrand Cedex 9, FR
LETOCART, Arnaud, 63040 Clermont-Ferrand Cedex 9, FR
- (54) **Vytlačovací zařízení obsahující zdokonalenou vytlačovací hlavu**
(32) 1663256
(31) 22.12.2016
(33) FR
(86) PCT/FR2017/053834
(87) WO 2018/115797
(74) Traplová Hakr Kubát, advokátní a patentová kancelář, Ing. Jan Kubát, patentový zástupce, Přístavní 24, Praha 7, 17000
-
- (97) **EP 3559957**
(47) 09.02.2022
(97) 28.06.2018
(51) **G21F 5/14** (2006.01)
B65D 88/06 (2006.01)
B65D 90/12 (2006.01)
(96) 21.12.2017
(96) 17837964.0
(73) Soletanche Freyssinet S.A.S., 92500 Rueil-Malmaison, FR
(72) SHACKELL, Daniel, Newbury Berkshire RG20 8SB, GB
(54) **Vnitřní obal, který je součástí celkového obalu**
(32) 201622080
(31) 23.12.2016
(33) GB

(86) PCT/EP2017/084226
(87) WO 2018/115356
(74) Všetěčka Zelený Švorčík a partneři, advokátní a patentová kancelář, JUDr. Michal Havlík, Hálkova 1406/2, Praha 2, Nové Město, 12000

(97) **EP 3560704**
(47) 16.02.2022
(97) 05.07.2018
(51) **B32B 25/10** (2006.01)
B32B 5/02 (2006.01)
B32B 5/08 (2006.01)
B32B 7/02 (2019.01)
B32B 7/12 (2006.01)
B32B 7/14 (2006.01)
B32B 25/02 (2006.01)
B32B 25/04 (2006.01)
B32B 25/14 (2006.01)
B32B 27/08 (2006.01)
B32B 27/12 (2006.01)
B32B 27/18 (2006.01)
B32B 27/32 (2006.01)

(96) 01.12.2017
(96) 17888257.7
(73) Nitto Denko Corporation, Ibaraki-shi, Osaka 567-8680, JP
(72) TAKEDA, Kohei, Ibaraki-shi Osaka 567-8680, JP
NAKAGAWA, Muneshige, Ibaraki-shi Osaka 567-8680, JP
IKISHIMA, Shinsuke, Ibaraki-shi Osaka 567-8680, JP
(54) **Elastická fólie, elastický vrstvený materiál a výrobek obsahující tento materiál**
(32) 2016251093
(31) 26.12.2016
(33) JP
(86) PCT/JP2017/043244
(87) WO 2018/123439
(74) Rott, Růžička & Guttman a spol., Vyskočilova 1566, Praha 4, Michle, 14000

(97) **EP 3563108**
(47) 02.02.2022
(97) 05.07.2018
(51) **F27D 15/02** (2006.01)
(96) 29.12.2017
(96) 17889512.4
(73) Primetals Technologies Austria GmbH, 4031 Linz, AT
(72) BERNER, Franz, 4481 Asten, AT
BOEBERL, Michaela, 4490 St. Florian, AT
FEHRINGER, Edmund, 3361 Aschbach Markt, AT
KASTNER, Markus, 4081 Hartkirchen, AT
WURM, Johann, 4283 Bad Zell, AT
(54) **Zařízení, obsahující šachtový chladič a vstupní zařízení a způsob chlazení horkého aglomerátu**
(32) 201611246444, 201621470172 U, 17177598
(31) 29.12.2016, 29.12.2016, 23.06.2017
(33) CN, CN, EP
(86) PCT/CN2017/119855
(87) WO 2018/121733
(74) Čermák a spol., JUDr. Karel Čermák Ph.D., LL.M., Elišky Peškové 735/15, Praha 5, Smíchov, 15000

(97) **EP 3572454**
(47) 30.03.2022
(97) 26.07.2018
(51) **C08K 5/541** (2006.01)
C08K 13/00 (2006.01)
B01J 35/00 (2006.01)
B01J 37/00 (2006.01)
C08K 3/22 (2006.01)
(96) 13.02.2017
(96) 17893184.6
(73) System-Pool, S.A., 12540 Villarreal, ES
(72) LLOP RAMÓN, Ramiro, 12540 Villarreal (CASTELLÓN), ES
(54) **Způsoby přípravy fotokatalytického polymeru**
(32) 201730056
(31) 19.01.2017
(33) ES

(86) PCT/ES2017/070082
(87) WO 2018/134450
(74) Traplová Hakr Kubát, advokátní a patentová kancelář, Ing. Jan Kubát, patentový zástupce, Přístavní 24, Praha 7, 17000

(97) **EP 3586861**
(47) 09.02.2022
(97) 01.01.2020
(51) **A61K 31/131** (2006.01)
A61K 31/132 (2006.01)
A61K 31/215 (2006.01)
A61K 31/56 (2006.01)
A61K 9/127 (2006.01)
A61K 38/47 (2006.01)
A61P 3/08 (2006.01)
C12N 9/64 (2006.01)
(96) 08.06.2012
(96) 19172992.0
(73) Translate Bio, Inc., Lexington, MA 02421, US
(72) GUILD, Braydon Charles, Concord, MA Massachusetts 01742, US
DEROSA, Frank, Chelmsford, MA Massachusetts 01824, US
HEARTLEIN, Michael, Boxborough, MA Massachusetts 01719, US
(54) **Lipidové nanočásticové kompozice a způsoby dodávání mRNA**
(32) 201161494881 P
(31) 08.06.2011
(33) US
(74) ŽOVICOVÁ & ŽOVIC IP, s.r.o., Záhradnícka 36, Bratislava, 82108

(97) **EP 3595442**
(47) 09.02.2022
(97) 20.09.2018
(51) **A01N 25/02** (2006.01)
A01N 25/04 (2006.01)
A01N 25/22 (2006.01)
A01N 25/28 (2006.01)
A01N 33/02 (2006.01)
B01J 13/02 (2006.01)
C05G 5/20 (2020.01)
C05G 5/23 (2020.01)
C05G 5/27 (2020.01)
C05G 5/30 (2020.01)
C05G 5/35 (2020.01)
B01J 13/16 (2006.01)
C05G 3/90 (2020.01)
(96) 16.03.2018
(96) 18766933.8
(73) Corteva Agriscience LLC, Indianapolis, IN 46268, US
(72) LI, Mei, Indianapolis IN 46268, US
LOGAN, Martin C., Indianapolis IN 46208, US
POWELS, Greg, Indianapolis IN 46268-1054, US
WILLIAMS, Alex, Indianapolis IN 46268-1054, US
WILSON, Stephen L., Indianapolis IN 46268, US
(54) **Kompozice v mikrokapslech zapouzdřených inhibitorů nitrifikace**
(32) 201762472628 P
(31) 17.03.2017
(33) US
(86) PCT/US2018/022771
(87) WO 2018/170343
(74) PATENTSERVIS Praha a.s., Na Podkovce 281/10, Praha 4, Podolí, 14700

(97) **EP 3600771**
(47) 30.03.2022
(97) 04.10.2018
(51) **B24D 5/10** (2006.01)
B24D 3/06 (2006.01)
(96) 31.03.2017
(96) 17715119.8
(73) B & J Rocket Sales AG, 6340 Baar, CH
(72) KJERGAARD, Kim Bluhme, 6880 Tarm, DK
(54) **Vylepšený brusný kotouč**
(86) PCT/EP2017/057724
(87) WO 2018/177541
(74) FISCHER IP s.r.o., Na hrobci 294/5, Praha 2, Nové Město, 12800

(97) **EP 3601763**
(47) 19.01.2022

(97) 27.09.2018
(51) **F02B 77/04** (2006.01)
F02B 77/08 (2006.01)
(96) 19.03.2018
(96) 18712473.0
(73) Flex Fuel - Energy Development, 06560 Valbonne, FR
(72) LE POLLES, Sébastien, Alain, 77690 Montigny-sur-Loing, FR
(54) **Zlepšení zařízení pro čištění motoru s vnitřním spalováním**
(32) 1770269
(31) 20.03.2017
(33) FR
(86) PCT/IB2018/051818
(87) WO 2018/172907
(74) Traplová Hakr Kubát, advokátní a patentová kancelář, Ing. Jan Kubát, patentový zástupce, Přístavní 24, Praha 7, 17000

(97) **EP 3606852**
(47) 23.03.2022
(97) 11.10.2018
(51) **B65H 7/08** (2006.01)
B65H 7/10 (2006.01)
B65H 7/14 (2006.01)
B65H 9/10 (2006.01)
D05B 35/12 (2006.01)
(96) 03.04.2018
(96) 18723674.0
(73) SCHMALE- Holding GmbH & Co., 48607 Ochtrup, DE
(72) REINDERS, Peter, 48607 Ochtrup, DE
(54) **Způsob a zařízení k přesnému polohování a zpracování textilií**
(32) 102017107480
(31) 07.04.2017
(33) DE
(86) PCT/DE2018/100295
(87) WO 2018/184630
(74) Všetěčka Zelený Švorčík a partneři, advokátní a patentová kancelář, JUDr. Michal Havlík, Hálkova 1406/2, Praha 2, Nové Město, 12000

(97) **EP 3611806**
(47) 09.02.2022
(97) 19.02.2020
(51) **H01R 13/447** (2006.01)
H01R 31/06 (2006.01)
F04D 19/04 (2006.01)
H01R 13/64 (2006.01)
F04B 45/047 (2006.01)
(96) 09.12.2019
(96) 19214555.5
(73) PFEIFFER VACUUM GMBH, 35614 Asslar, DE
(72) Böttcher, Jochen, 35394 Gießen, DE
(54) **Adaptér a vakuový systém**
(74) Všetěčka Zelený Švorčík a partneři, advokátní a patentová kancelář, JUDr. Michal Havlík, Hálkova 1406/2, Praha 2, Nové Město, 12000

(97) **EP 3621347**
(47) 02.03.2022
(97) 08.11.2018
(51) **H04W 74/08** (2009.01)
H04W 28/06 (2009.01)
(96) 02.05.2017
(96) 17908417.3
(73) NTT DOCOMO, INC., Chiyoda-ku Tokyo 100-6150, JP
(72) OHARA, Tomoya, Tokyo 100-6150, JP
HARADA, Hiroki, Tokyo 100-6150, JP
(54) **Uživatelské zařízení, základnová stanice, a způsob s náhodným přístupem**
(86) PCT/JP2017/017310
(87) WO 2018/203411
(74) Všetěčka Zelený Švorčík a partneři, advokátní a patentová kancelář, JUDr. Michal Havlík, Hálkova 1406/2, Praha 2, Nové Město, 12000

(97) **EP 3644970**
(47) 09.02.2022
(97) 03.01.2019
(51) **A61K 9/16** (2006.01)
A61K 31/18 (2006.01)
A61P 35/00 (2006.01)

(96) 29.06.2018
(96) 18737225.5
(73) ACROTECH BIOPHARMA LLC, East Windsor, NJ 08520, US
(72) PIVETTE, Perrine, 94140 Alfortville, FR
LEMARCHAND, Caroline, 75014 Paris, FR
YATES, Ian, Bend Oregon 97701, US
BLOOM, Corey, Bend Oregon 97701, US
(54) **Nové perorální formulace belinostatu**
(32) 201762527684 P, 17305853
(31) 30.06.2017, 03.07.2017
(33) US, EP
(86) PCT/EP2018/067717
(87) WO 2019/002614
(74) A. Holas & partner, Patentová a známková kancelář, Ing. Mgr. Hana Holasová, Křížová 105/4, Brno, Staré Brno, 60300

(97) **EP 3649702**
(47) 09.02.2022
(97) 10.01.2019
(51) **H01R 11/28** (2006.01)
H01R 13/58 (2006.01)
H01R 13/447 (2006.01)
(96) 03.07.2018
(96) 18749138.6
(73) Brescianini Davide, 20154 Milano, IT
(72) Brescianini Davide, 20154 Milano, IT
(54) **Krycí prvek pro pól alternátoru**
(32) 201700075174
(31) 05.07.2017
(33) IT
(86) PCT/IB2018/054922
(87) WO 2019/008513
(74) Rott, Růžička & Guttman a spol., Vyskočilova 1566, Praha 4, Michle, 14000

(97) **EP 3650652**
(47) 12.01.2022
(97) 13.05.2020
(51) **F01D 5/32** (2006.01)
(96) 08.11.2018
(96) 18205174.8
(73) Doosan Škoda Power s.r.o., Plzeň, Jižní Předměstí, CZ
(72) Mísek, Tomas, 301 00 Plzeň, CZ
Bily, Miloslav, 301 00 Plzeň, CZ
(54) **Uložení oběžné lopatky se stromečkovým závěsem v rotoru turbíny pomocí deformovatelného zajišťovacího klínku a pojistného prvku**
(74) Dobroslav Musil a partneři s.r.o., Zábřdovická 917/11b, Brno, Zábřdovice, 61500

(97) **EP 3659722**
(47) 16.03.2022
(97) 03.06.2020
(51) **B21B 45/06** (2006.01)
(96) 18.10.2019
(96) 19204140.8
(73) SMS Group GmbH, 40237 Düsseldorf, DE
(72) Voj, Lukas Peter, 50858 Köln, DE
Vogl, Norbert, 40883 Ratingen, DE
Krause, Fabian, 41462 Neuss, DE
Hoen, Karl, 53567 Asbach, DE
Klinkenberg, Christian, 58313 Herdecke, DE
(54) **Způsob a válcovací zařízení na válcování kovového pásu zatepla**
(32) 102018220317
(31) 27.11.2018
(33) DE
(74) Všetěčka Zelený Švorčík a partneři, advokátní a patentová kancelář, JUDr. Michal Havlík, Hálkova 1406/2, Praha 2, Nové Město, 12000

(97) **EP 3666516**
(47) 26.01.2022
(97) 17.06.2020
(51) **B32B 1/08** (2006.01)
B32B 25/04 (2006.01)
B32B 25/14 (2006.01)
C08L 23/16 (2006.01)
F16L 11/08 (2006.01)

(96) 03.12.2019
(96) 19213053.2
(73) VERITAS AG, 63571 Gelnhausen, DE
(72) VAN HOOREN, Marc, 63579 Freigericht, DE
FINK, Hans-Joachim, 61130 Nidderau, DE
(54) **Tekutinové potrubí pro vedení tekutiny**
(32) 102018131917
(31) 12.12.2018
(33) DE
(74) Všetečka Zelený Švorčík a partneři, advokátní a patentová kancelář, JUDr. Michal Havlík, Hálkova 1406/2, Praha 2, Nové Město, 12000

(97) **EP 3666619**
(47) 26.01.2022
(97) 17.06.2020
(51) **B61D 19/00** (2006.01)
B61D 23/02 (2006.01)
(96) 05.12.2019
(96) 19213768.5
(73) Bode - Die Tür GmbH, 34123 Kassel, DE
(72) Thöne, Chris, 34123 Kassel, DE
Arend, Ulrich, 34576 Dickershausen, DE
Stahl, Lars, 34320 Söhrewald, DE
(54) **Těsnicí systém pro nástupní systémy pro kolejová vozidla v tlakotěsném stavu s bezestupňovým nástupem do kolejového vozidla**
(32) 202018106995 U
(31) 07.12.2018
(33) DE
(74) Všetečka Zelený Švorčík a partneři, advokátní a patentová kancelář, JUDr. Martin Švorčík, Hálkova 1406/2, Praha 2, Nové Město, 12000

(97) **EP 3682183**
(47) 16.02.2022
(97) 14.03.2019
(51) **F41A 9/32** (2006.01)
F41A 9/58 (2006.01)
F42B 39/08 (2006.01)
(96) 10.09.2018
(96) 18762864.9
(73) FN Herstal S.A., 4040 Herstal, BE
(72) FRANSSSEN, Pascal Marcel Henri Denis, 4672 Saint-Rémy, BE
VERHAEGEN, Damien Nicole Freddy, 4890 Thimister, BE
BECKERS, Robert, 4633 Soumagne, BE
MICHOTTE, Paul, 4870 Trooz, BE
GODBILLE, Antoine, 4000 Liège, BE
(54) **Kulomet**
(32) 17190388, 17198586
(31) 11.09.2017, 26.10.2017
(33) EP, EP
(86) PCT/EP2018/074283
(87) WO 2019/048668
(74) Traplová Hakr Kubát, advokátní a patentová kancelář, Ing. Jan Kubát patentový zástupce, Přístavní 24, Praha 7, 17000

(97) **EP 3688233**
(47) 05.01.2022
(97) 04.04.2019
(51) **E02D 1/02** (2006.01)
E21B 43/12 (2006.01)
(96) 28.09.2018
(96) 18827272.8
(73) Acacia Water B.V., 2805 BM Gouda, NL
(72) VELSTRA, Jouke, 2805 BM Gouda, NL
(54) **Modulární detekční zařízení**
(32) 2019646
(31) 29.09.2017
(33) NL
(86) PCT/NL2018/050643
(87) WO 2019/066655
(74) DANĚK & PARTNERS Advokátní a patentová kancelář, Ing. Dr. Vilém Daněk, patentový zástupce, Vinohradská 403/17, Praha 2, Vinohrady, 12000

(97) **EP 3697376**
(47) 26.01.2022
(97) 25.04.2019

(51) **A61K 8/34** (2006.01)
A61K 8/43 (2006.01)
A61K 8/81 (2006.01)
A61K 8/96 (2006.01)
A61K 8/02 (2006.01)
A61K 35/08 (2015.01)
A61K 9/00 (2006.01)
A61K 9/06 (2006.01)
A61K 47/02 (2006.01)
A61K 47/10 (2017.01)
A61K 47/36 (2006.01)
A61K 47/38 (2006.01)
A61L 15/44 (2006.01)
A61L 15/60 (2006.01)
A61L 26/00 (2006.01)
A61Q 7/00 (2006.01)

(96) 18.10.2018
(96) 18796774.0
(73) Safeguard Medical Technologies Limited, Hertfordshire HR6 0PW, GB
(72) LAIT, Mark, Hertford Hertfordshire SG13 7BJ, GB
(54) **Kompozice**
(32) 201813442, 201717224
(31) 17.08.2018, 20.10.2017
(33) GB, GB
(86) PCT/IB2018/058089
(87) WO 2019/077540
(74) Všetečka Zelený Švorčík a partneři, advokátní a patentová kancelář, JUDr. Michal Havlík, Hálkova 1406/2, Praha 2, Nové Město, 12000

(97) **EP 3710655**
(47) 22.12.2021
(97) 23.05.2019
(51) **E05B 17/20** (2006.01)
E05B 63/16 (2006.01)
E05B 15/00 (2006.01)
(96) 01.11.2018
(96) 18808402.4
(73) Abloy Oy, 80100 Joensuu, FI
(72) RAATIKAINEN, Juha, 80710 Kontiolahti, FI
(54) **Dveřní zámek**
(32) 20176022
(31) 15.11.2017
(33) FI
(86) PCT/FI2018/050794
(87) WO 2019/097111
(74) Čermák a spol., JUDr. Karel Čermák Ph.D., LL.M., Elišky Peškové 735/15, Praha 5, Smíchov, 15000

(97) **EP 3714877**
(47) 26.01.2022
(97) 30.09.2020
(51) **A61K 9/08** (2006.01)
A61K 47/10 (2017.01)
A61K 47/26 (2006.01)
A61K 47/18 (2017.01)
A61K 31/5575 (2006.01)

(96) 28.05.2009
(96) 20164602.3
(73) Santen Pharmaceutical Co., Ltd., Kita-ku Osaka-shi Osaka 530-8552, JP
AGC Inc., Chiyoda-ku Tokyo 100-8405, JP
(72) Reunamaki, Timo, 33820 Tampere, FI
Pellinen, Pertti, 33880 Lempäala, FI
Oksala, Olli, 33240 Tampere, FI
Lehmussaari, Kari, 33580 Tampere, FI
(54) **Způsob a prostředek k léčbě oční hypertenze a glaukomu**
(32) 08397513
(31) 30.05.2008
(33) EP
(74) Všetečka Zelený Švorčík a partneři, advokátní a patentová kancelář, JUDr. Michal Havlík, Hálkova 1406/2, Praha 2, Nové Město, 12000

(97) **EP 3717882**
(47) 16.03.2022
(97) 06.06.2019
(51) **G01M 3/00** (2006.01)
G01M 3/28 (2006.01)

(96) 23.11.2018
(96) 18807979.2
(73) Christian Maier GmbH & Co. KG, Maschinenfabrik, 89520 Heidenheim an der Brenz, DE
(72) HÖRGER, Lukas, 89522 Heidenheim, DE
SCHWENK, Günther, 89520 Heidenheim, DE
(54) **Způsob měření velikosti únikového proudu, prosakujícího těsněním**
(32) 102017221510
(31) 30.11.2017
(33) DE
(86) PCT/EP2018/082326
(87) WO 2019/105854
(74) Rott, Růžička & Guttman a spol., Vyskočilova 1566, Praha 4, Michle, 14000

(97) **EP 3719021**
(47) 09.03.2022
(97) 07.10.2020
(51) **C07D 487/04** (2006.01)
A61K 31/519 (2006.01)
A61P 25/16 (2006.01)
A61P 25/18 (2006.01)
A61P 25/28 (2006.01)
(96) 16.03.2015
(96) 20177604.4
(73) Lexicon Pharmaceuticals, Inc., The Woodlands, TX 77381, US
(72) BI, Yingzhi, Plainsboro, NJ 08536, US
KUMI, Godwin, Rocky Hill, CT 06067, US
(54) **Inhibitory kinázy 1 asociované s adaptérem, kompozice, které je obsahují, a způsoby jejich použití**
(32) 201461953976 P
(31) 17.03.2014
(33) US
(74) FAJNOR IP s.r.o., Pobřežní 249/46, Praha 8, Karlín, 18600

(97) **EP 3721880**
(47) 02.02.2022
(97) 14.10.2020
(51) **A61K 31/19** (2006.01)
A61K 31/192 (2006.01)
A61K 31/185 (2006.01)
A61P 21/00 (2006.01)
A61K 31/415 (2006.01)
A61P 19/08 (2006.01)
A61P 43/00 (2006.01)
A61K 45/06 (2006.01)
A61K 35/12 (2015.01)
(96) 31.08.2011
(96) 20171639.6
(73) Thomas Jefferson University, Philadelphia, PA 19107, US
(72) IWAMOTO, Masahiro, Villanova, PA Pennsylvania 19085, US
PACIFICI, Maurizio, Philadelphia, PA Pennsylvania 19146, US
(54) **Kompozice a způsob pro opravu a regeneraci svalů**
(32) 37899610 P
(31) 01.09.2010
(33) US
(74) ŽOVICOVÁ & ŽOVIC IP, s.r.o., Záhradnícka 36, Bratislava 82108

(97) **EP 3732275**
(47) 26.01.2022
(97) 04.07.2019
(51) **C11B 3/00** (2006.01)
C11B 1/04 (2006.01)
C11B 1/10 (2006.01)
(96) 28.12.2018
(96) 18842424.6
(73) Neste Oyj, 02150 Espoo, FI
(72) PASANEN, Jukka-Pekka, 06101 Porvoo, FI
HALTTUNEN, Jarmo, 06101 Porvoo, FI
MALM, Annika, 06101 Porvoo, FI
SIPPOLA, Väinö, 06101 Porvoo, FI
(54) **Čištění lipidického materiálu na bázi biomasy**
(32) 20176184
(31) 29.12.2017
(33) FI

(86) PCT/FI2018/050984
(87) WO 2019/129933
(74) Vsetečka Zelený Švorčík a partneři, advokátní a patentová kancelář, JUDr. Michal Havlík, Hájkova 1406/2, Praha 2, Nové Město, 12000

(97) **EP 3735368**
(47) 09.02.2022
(97) 22.08.2019
(51) **B61C 15/10** (2006.01)
(96) 17.12.2018
(96) 18833006.2
(73) Siemens Mobility GmbH, 81739 München, DE
(72) BÖGE, Ronny, 82140 Olching, DE
STELZLE, Wilfried, 85253 Kleinberghofen, DE
NITZSCHE, Christian, 85737 Ismaning, DE
PRÖLL, Günther, 86199 Augsburg, DE
(54) **Posypové zařízení pro kolejové vozidlo s rozdělovacím prvkem**
(32) 102018202305
(31) 15.02.2018
(33) DE
(86) PCT/EP2018/085294
(87) WO 2019/158258
(74) Čermák a spol., JUDr. Karel Čermák Ph.D., LL.M., Elišky Peškové 735/15, Praha 5, Smíchov, 15000

(97) **EP 3752403**
(47) 02.03.2022
(97) 26.09.2019
(51) **B61D 25/00** (2006.01)
(96) 11.03.2019
(96) 19714115.3
(73) Siemens Mobility GmbH, 81739 München, DE
(72) KAMMERLOHER, Herbert, 82239 Biburg, DE
WIMBERGER, Thomas, 85356 Freising, DE
(54) **Odvodňovací zařízení pro okno**
(32) 102018204236
(31) 20.03.2018
(33) DE
(86) PCT/EP2019/055986
(87) WO 2019/179807
(74) Čermák a spol., JUDr. Karel Čermák Ph.D., LL.M., Elišky Peškové 735/15, Praha 5, Smíchov, 15000

(97) **EP 3757968**
(47) 23.02.2022
(97) 30.12.2020
(51) **G08G 5/00** (2006.01)
G08G 5/04 (2006.01)
G08G 5/06 (2006.01)
(96) 28.06.2019
(96) 19183349.0
(73) ADB Safegate Sweden AB, 213 76 Malmö, SE
(72) Håkansson, Peter, 231 76 MALMÖ, SE
(54) **Uspořádání letištního stání a způsob**
(74) Traplová Hakr Kubát, advokátní a patentová kancelář, Ing. Jan Kubát patentový zástupce, Přístavní 24, Praha 7, 17000

(97) **EP 3760369**
(47) 12.01.2022
(97) 06.01.2021
(51) **B23P 15/28** (2006.01)
B23F 19/05 (2006.01)
B23F 21/03 (2006.01)
(96) 02.07.2020
(96) 20183700.2
(73) Tyrolit GmbH & Co. KG, 58809 Neuenrade, DE
(72) HEINRICH, Bernd, 58809 Neuenrade, DE
(54) **Honovací kroužek k obrábění povrchu ozubených polotovarů a způsob výroby honovacího kroužku**
(32) 506032019
(31) 03.07.2019
(33) AT
(74) Rott, Růžička & Guttman a spol., Vyskočilova 1566, Praha 4, Michle, 14000

(97) **EP 3760806**
(47) 16.02.2022
(97) 06.01.2021
(51) **E04D 13/10** (2006.01)
E04D 13/12 (2006.01)
E04G 21/32 (2006.01)
F24S 25/615 (2018.01)
F24S 25/636 (2018.01)
H02S 20/23 (2014.01)
(96) 01.07.2020
(96) 20183396.9
(73) Piristeel Oy, 62200 Kauhava, FI
(72) Mäkiperna, Marko, 62200 Kauhava, FI
(54) **Upevňovací zařízení, uspořádání a způsob upevňování doplňkových zařízení**
(32) 20195602
(31) 02.07.2019
(33) FI
(74) Traplová Hadr Kubát, advokátní a patentová kancelář, Ing. Jan Kubát patentový zástupce, Přístavní 24, Praha 7, 17000

(97) **EP 3767480**
(47) 23.03.2022
(97) 20.01.2021
(51) **G06F 13/42** (2006.01)
B41J 2/175 (2006.01)
G06F 13/38 (2006.01)
(96) 03.12.2018
(96) 20190995.9
(73) Hewlett-Packard Development Company, L.P., Spring, TX 77389, US
(72) PANSHIN, Stephen D, Corvallis, OR 97330-4241, US
LINN, Scott A, Corvallis, OR 97330-4241, US
(54) **Logický obvod**
(74) PatentEnter s.r.o., Koliště 1965/13a, Brno, Černá Pole, 60200

(97) **EP 3768452**
(47) 13.04.2022
(97) 19.12.2019
(51) **B23B 51/04** (2006.01)
(96) 21.03.2019
(96) 19713418.2
(73) Botek Präzisionsbohrtechnik GmbH, 72585 Riederich, DE
(72) SCHUR, Gotthold, 72639 Neuffen, DE
DEEG, Juergen, 72555 Metzingen, DE
(54) **Vrták na vrtání hlubokých otvorů s několika utvářeči třísek a prohlubněmi na čelní ploše břitu**
(32) 102018114138
(31) 13.06.2018
(33) DE
(86) PCT/EP2019/057071
(87) WO 2019/238288
(74) Rott, Růžička & Guttman a spol., Vyskočilova 1566, Praha 4, Michle, 14000

(97) **EP 3768653**
(47) 30.03.2022
(97) 26.09.2019
(51) **C04B 35/58** (2006.01)
C04B 37/00 (2006.01)
(96) 15.03.2019
(96) 19709764.5
(73) Kanthal AB, 734 27 Hallstahammar, SE
(72) STRÖM, Erik, 725 91 Västerås, SE
(54) **Topný článek obsahující součásti disilicidu molybdenu**
(32) PCT/EP2018/056777
(31) 18.03.2018
(33) EP
(86) PCT/EP2019/056627
(87) WO 2019/179903
(74) Všetěčka Zelený Švorčík a partneři, advokátní a patentová kancelář, JUDr. Michal Havlík, Hálkova 1406/2, Praha 2, Nové Město, 12000

(97) **EP 3774252**
(47) 12.01.2022
(97) 17.10.2019
(51) **B29C 33/00** (2006.01)

B29C 70/48 (2006.01)
B29C 67/24 (2006.01)
B29C 45/17 (2006.01)
B29C 45/27 (2006.01)
B29C 45/28 (2006.01)
B29C 45/26 (2006.01)
(96) 11.04.2019
(96) 19715957.7
(73) Cannon Tipos S.r.l., 21042 Caronno Pertusella (VA), IT
(72) VOLPATO, Marco, 21042 Caronno Pertusella (VA), IT
CASTELNOVO, Andrea, 21042 Caronno Pertusella (VA), IT
(54) **Zdokonalené zařízení pro reakční vstříkování**
(32) 201800004502
(31) 13.04.2018
(33) IT
(86) PCT/EP2019/059313
(87) WO 2019/197557
(74) Dobroslav Musil a partneři s.r.o., Zábrdovická 917/11b, Brno, Zábrdovice, 61500

(97) **EP 3777834**
(47) 16.02.2022
(97) 17.02.2021
(51) **A61K 9/00** (2006.01)
A61M 5/28 (2006.01)
A61M 5/31 (2006.01)
A61M 5/315 (2006.01)
A61P 43/00 (2006.01)
A61P 27/02 (2006.01)
(96) 30.05.2013
(96) 20198921.7
(73) Novartis AG, 4056 Basel, CH
(72) BRYANT, Andrew, 4002 Basel, CH
BUETTGEN, Heinrich, 4002 Basel, CH
PAPST, Wolfgang, 4002 Basel, CH
PICCI, Marie, 4002 Basel, CH
(54) **Injekční stříkačka**
(32) 12170628
(31) 01.06.2012
(33) EP
(74) Traplová Hadr Kubát, advokátní a patentová kancelář, Ing. Jan Kubát patentový zástupce, Přístavní 24, Praha 7, 17000

(97) **EP 3781817**
(47) 09.02.2022
(97) 03.10.2019
(51) **F04B 53/10** (2006.01)
(96) 02.10.2018
(96) 18788912.6
(73) ATLAS COPCO AIRPOWER, naamloze vennootschap, 2610 Wilrijk, BE
(72) MARTENS, Kristof Adrien, 2610 Wilrijk, BE
DE SCHAMPHELAERE, Pieter, 2610 Wilrijk, BE
(54) **Vylepšený ventil minimálního tlaku a způsob údržby tohoto ventilu**
(32) 201805203
(31) 27.03.2018
(33) BE
(86) PCT/IB2018/057628
(87) WO 2019/186258
(74) HARBER IP s.r.o., Dukelských hrdinů 567/52, Praha 7, Holešovice, 17000

(97) **EP 3785873**
(47) 23.02.2022
(97) 03.03.2021
(51) **B29B 17/00** (2006.01)
B29B 7/00 (2006.01)
B29B 7/88 (2006.01)
B29B 9/08 (2006.01)
B29B 9/16 (2006.01)
(96) 01.05.2020
(96) 20172612.2
(73) Logoplaste Innovation LAB LDA, 2750-834 Cascais, PT
(72) VERDE, Vitor Vila, 2750-834 Cascais, PT
(54) **Recyklování polymerních materiálů**
(74) PatentEnter s.r.o., Koliště 1965/13a, Brno, Černá Pole, 60200

(97) **EP 3790612**
(47) 16.02.2022
(97) 14.11.2019
(51) **A61M 15/00** (2006.01)
(96) 09.05.2018
(96) 18746767.5
(73) Pharmadevices S.r.l., 40128 Bologna, IT
(72) MERCANDELLI, Alberto, 40137 Bologna, IT
(54) **Inhalační zařízení**
(86) PCT/IT2018/000066
(87) WO 2019/215767
(74) PatentEnter s.r.o., Koliště 1965/13a, Brno, Černá Pole, 60200

(97) **EP 3795744**
(47) 12.01.2022
(97) 24.03.2021
(51) **D21F 11/00** (2006.01)
B31F 1/07 (2006.01)
D21F 11/14 (2006.01)
(96) 23.09.2019
(96) 19199002.7
(73) Matthews International GmbH, 48691 Vreden, DE
(72) Koslowski, Artur, 40764 Langenfeld, DE
(54) **Způsob výroby strukturovaného hedvábného papíru a odpovídající zařízení**
(74) Vsetečka Zelený Švorčík a partneři, advokátní a patentová kancelář, JUDr. Michal Havlík, Hálkova 1406/2, Praha 2, Nové Město, 12000

(97) **EP 3833023**
(47) 30.03.2022
(97) 09.06.2021
(51) **H04N 19/105** (2014.01)
H04N 19/159 (2014.01)
H04N 19/139 (2014.01)
H04N 19/174 (2014.01)
H04N 19/176 (2014.01)
H04N 19/52 (2014.01)
H04N 19/70 (2014.01)
H04N 19/463 (2014.01)
(96) 12.04.2013
(96) 21153576.0
(73) JVCKENWOOD Corporation, Yokohama-shi, Kanagawa 221-0022, JP
(72) NAKAMURA, Hiroya, Yokohama-shi Kanagawa 221-0022, JP
FUKUSHIMA, Shigeru, Yokohama-shi Kanagawa 221-0022, JP
TAKEHARA, Hideki, Yokohama-shi Kanagawa 221-0022, JP
(54) **Vytváření seznamu kandidátů na slučování**
(32) 2012091385, 2012091386
(31) 12.04.2012, 12.04.2012
(33) JP, JP
(74) Traplová Hakr Kubát, advokátní a patentová kancelář, Ing. Jan Kubát patentový zástupce, Přístavní 24, Praha 7, 17000

(97) **EP 3838478**
(47) 23.02.2022
(97) 23.06.2021

(51) **B23Q 17/00** (2006.01)
(96) 16.12.2019
(96) 19216571.0
(73) HEGENSCHIEDT-MFD GmbH, 41812 Erkelenz, DE
(72) Henk, Christian, 41812 Erkelenz, DE
(54) **Obráběcí stroj**
(74) Čermák a spol., JUDr. Karel Čermák Ph.D., LL.M., Elišky Peškové 735/15, Praha 5, Smíchov, 15000

(97) **EP 3839074**
(47) 23.02.2022
(97) 23.06.2021
(51) **C21B 5/00** (2006.01)
C21B 7/00 (2006.01)
C21B 7/16 (2006.01)
C21B 7/22 (2006.01)
F27B 1/18 (2006.01)
F27D 17/00 (2006.01)
(96) 20.12.2019
(96) 19218986.8
(73) Danieli Corus BV, 1951 ME Velsen Noord, NL
(72) de Boer, Riekelt, 1951 ME VELSEN NOORD, NL
Geerdes, Hendrik Adriaan Marius, 1951 ME VELSEN NOORD, NL
van Laar, Reinoud Jacobus, 1951 ME VELSEN NOORD, NL
Park, Jong Sung, Dangjin City, Chungcheongnam-do, KR
Lee, Ho Young, Mapu-Gu, Seoul, KR
(54) **Závod vysoké pece a proces odstávky**
(74) Vsetečka Zelený Švorčík a partneři, advokátní a patentová kancelář, JUDr. Michal Havlík, Hálkova 1406/2, Praha 2, Nové Město, 12000

(97) **EP 3873762**
(47) 16.03.2022
(97) 07.05.2020
(51) **B60L 5/04** (2006.01)
B60L 5/12 (2006.01)
B60M 1/06 (2006.01)
H01R 41/00 (2006.01)
B60M 1/30 (2006.01)
H01Q 13/22 (2006.01)
(96) 25.07.2019
(96) 19748769.7
(73) Conductix-Wampfler GmbH, 79576 Weil am Rhein, DE
(72) ENDLER, Niklas, 79739 Schwörstadt, DE
MAIER, Bernd, 79418 Schliengen, DE
WINTER, Nicholas, 79540 Lörrach, DE
(54) **Trolejový sběrač proudu, trolejové vedení a systém trolejového vedení**
(32) 102018127304
(31) 31.10.2018
(33) DE
(86) PCT/EP2019/070006
(87) WO 2020/088806
(74) Rott, Růžička & Guttman a spol., Vyskočilova 1566, Praha 4, Michle, 14000

Zveřejněné opravené překlady evropských patentových spisů

U následujících udělených evropských patentů s účinky pro Českou republiku byl majitelem předložen opravený překlad patentového spisu do českého jazyka (§35d odst. 2 zákona č. 527/1990 Sb., v platném znění).

Dattem zveřejnění opraveného překladu evropského patentového spisu je datum publikace tohoto Věstníku.

(97) EP 3536685 (97) EP 3542412

Zveřejněné překlady pozměněného nebo omezeného znění evropských patentových spisů

U následujících udělených evropských patentů s účinky pro Českou republiku byl majitelem předložen český překlad pozměněného nebo omezeného znění evropského patentového spisu (§35f odst. 3 zákona č. 527/1990 Sb., v platném znění).

Datem zveřejnění překladu pozměněného nebo omezeného znění evropského patentového spisu je datum publikace tohoto Věstníku.

(97) EP 2099823 (97) EP 2841054 (97) EP 3424323
(97) EP 2563850 (97) EP 2845975

Evropské patenty zachované v pozměněném nebo omezeném znění

V této části jsou uvedeny evropské patenty s účinky pro Českou republiku, které byly Evropským úřadem podle článku 102 Úmluvy o udělování evropských patentů zachovány v omezeném znění podle čl. 105a - 105c EPC 2000, nebo v pozměněném znění (§ 35f zákona č. 527/1990 Sb., v platném znění).

(97)	Datum oznámení o zachování patentu	(97)	Datum oznámení o zachování patentu
EP 2649477	04.05.2022	EP 3094800	04.05.2022
EP 3059307	04.05.2022	EP 3305516	04.05.2022

Evropské patenty zrušené Evropským patentovým úřadem

Následující evropské patenty udělené Evropským patentovým úřadem s účinky pro Českou republiku byly zrušeny Evropským patentovým úřadem podle článku 102 Úmluvy o udělování evropských patentů (§ 35f odst 2 zákona č. 527/1990 Sb., v platném znění).

(97) EP 2193021 (97) EP 2245221 (97) EP 2766008

MM4A Zánik evropských patentů nezaplacením poplatků za udržování platnosti patentu

Následující evropské patenty udělené Evropským patentovým úřadem s účinky pro Českou republiku zanikly pro nezaplacení poplatků za udržování platnosti patentu (§ 22 písm. b) zákona č. 527/1990 Sb., v platném znění).

(97) EP 1306177	(97) EP 1812433	(97) EP 2086567	(97) EP 2350329
(97) EP 1308592	(97) EP 1816227	(97) EP 2087565	(97) EP 2350416
(97) EP 1310467	(97) EP 1824525	(97) EP 2090604	(97) EP 2358311
(97) EP 1411122	(97) EP 1824675	(97) EP 2091338	(97) EP 2386677
(97) EP 1413320	(97) EP 1838355	(97) EP 2099851	(97) EP 2389956
(97) EP 1413321	(97) EP 1912685	(97) EP 2102052	(97) EP 2444243
(97) EP 1413323	(97) EP 1913978	(97) EP 2114536	(97) EP 2446882
(97) EP 1418084	(97) EP 1914148	(97) EP 2124997	(97) EP 2447032
(97) EP 1446540	(97) EP 1917995	(97) EP 2172212	(97) EP 2450314
(97) EP 1524350	(97) EP 1918329	(97) EP 2175399	(97) EP 2474696
(97) EP 1526611	(97) EP 1937172	(97) EP 2177662	(97) EP 2476834
(97) EP 1529722	(97) EP 1937626	(97) EP 2180288	(97) EP 2488732
(97) EP 1554228	(97) EP 1940599	(97) EP 2182499	(97) EP 2490842
(97) EP 1558100	(97) EP 1940670	(97) EP 2186774	(97) EP 2493317
(97) EP 1558950	(97) EP 1941932	(97) EP 2198731	(97) EP 2493565
(97) EP 1572967	(97) EP 1946761	(97) EP 2201817	(97) EP 2493807
(97) EP 1573155	(97) EP 1948326	(97) EP 2202337	(97) EP 2493938
(97) EP 1585470	(97) EP 1951697	(97) EP 2203287	(97) EP 2494020
(97) EP 1592930	(97) EP 1954649	(97) EP 2205654	(97) EP 2494250
(97) EP 1606483	(97) EP 1963295	(97) EP 2207808	(97) EP 2495251
(97) EP 1655195	(97) EP 1992891	(97) EP 2212097	(97) EP 2496282
(97) EP 1670828	(97) EP 2047950	(97) EP 2212302	(97) EP 2513005
(97) EP 1675484	(97) EP 2050523	(97) EP 2214636	(97) EP 2513006
(97) EP 1692397	(97) EP 2055166	(97) EP 2215293	(97) EP 2581078
(97) EP 1775035	(97) EP 2057902	(97) EP 2216142	(97) EP 2581334
(97) EP 1777192	(97) EP 2068064	(97) EP 2229468	(97) EP 2586610
(97) EP 1777392	(97) EP 2076132	(97) EP 2309626	(97) EP 2592198
(97) EP 1777393	(97) EP 2077739	(97) EP 2316358	(97) EP 2627170
(97) EP 1782721	(97) EP 2077966	(97) EP 2322251	(97) EP 2627719
(97) EP 1782850	(97) EP 2078032	(97) EP 2335452	(97) EP 2628798
(97) EP 1783285	(97) EP 2079894	(97) EP 2335707	(97) EP 2630282
(97) EP 1802573	(97) EP 2080192	(97) EP 2340236	(97) EP 2632398
(97) EP 1802873	(97) EP 2081586	(97) EP 2342197	(97) EP 2632825
(97) EP 1807077	(97) EP 2081852	(97) EP 2343390	(97) EP 2632826
(97) EP 1807630	(97) EP 2083837	(97) EP 2344834	(97) EP 2632881
(97) EP 1809691	(97) EP 2083986	(97) EP 2347346	(97) EP 2632921
(97) EP 1812384	(97) EP 2086332	(97) EP 2349992	(97) EP 2633532

(97) EP 2635365	(97) EP 2878662	(97) EP 3057558	(97) EP 3207593
(97) EP 2636671	(97) EP 2908621	(97) EP 3057830	(97) EP 3210081
(97) EP 2636736	(97) EP 2909968	(97) EP 3058012	(97) EP 3212449
(97) EP 2655801	(97) EP 2910062	(97) EP 3060550	(97) EP 3213607
(97) EP 2659076	(97) EP 2911661	(97) EP 3062608	(97) EP 3215099
(97) EP 2690951	(97) EP 2912053	(97) EP 3062811	(97) EP 3263112
(97) EP 2719373	(97) EP 2912193	(97) EP 3062815	(97) EP 3312035
(97) EP 2724701	(97) EP 2912456	(97) EP 3063151	(97) EP 3315217
(97) EP 2730536	(97) EP 2914282	(97) EP 3063242	(97) EP 3318750
(97) EP 2766395	(97) EP 2914660	(97) EP 3069079	(97) EP 3326644
(97) EP 2768864	(97) EP 2914917	(97) EP 3071029	(97) EP 3335753
(97) EP 2768942	(97) EP 2915229	(97) EP 3099449	(97) EP 3342059
(97) EP 2768975	(97) EP 2915516	(97) EP 3124610	(97) EP 3362255
(97) EP 2770860	(97) EP 2917195	(97) EP 3156207	(97) EP 3362739
(97) EP 2771015	(97) EP 2917398	(97) EP 3156208	(97) EP 3368613
(97) EP 2771156	(97) EP 2920308	(97) EP 3156209	(97) EP 3373051
(97) EP 2771158	(97) EP 2920397	(97) EP 3156211	(97) EP 3480175
(97) EP 2771605	(97) EP 2922768	(97) EP 3158879	(97) EP 3494651
(97) EP 2773309	(97) EP 2936901	(97) EP 3159277	(97) EP 3532064
(97) EP 2773408	(97) EP 2952197	(97) EP 3159612	(97) EP 3533281
(97) EP 2773633	(97) EP 2976946	(97) EP 3163555	(97) EP 3534874
(97) EP 2776627	(97) EP 2978003	(97) EP 3189524	
(97) EP 2782689	(97) EP 3057556	(97) EP 3192563	
(97) EP 2825724	(97) EP 3057557	(97) EP 3207592	

PD4A

Převod práv a ostatní změny majitelů evropských patentů

(97) **EP 1962886**
(73) Bristol-Myers Squibb Company, Princeton, 08543, NJ, US

(97) **EP 2628020**
(73) CPI TMD Technologies Limited, Hayes, Middlesex, UB3 1DQ, GB

(97) **EP 2806109**
(73) Doosan Škoda Power s.r.o., Plzeň, Jižní Předměstí, CZ

(97) **EP 2917391**
(73) Technická univerzita v Liberci, Liberec, Liberec I-Staré Město, CZ

(97) **EP 3135871**
(73) Doosan Škoda Power s.r.o., Plzeň, Jižní Předměstí, CZ

(97) **EP 3287729**
(73) Doosan Škoda Power s.r.o., Plzeň, Jižní Předměstí, CZ

(97) **EP 3325914**
(73) AUDELYS, 37210 Parçay Meslay, FR

(97) **EP 3394328**
(73) Technická univerzita v Liberci, Liberec, Liberec I-Staré Město, CZ

(97) **EP 3649702**
(73) Brescianini Davide, 20154 Milano, IT

FG1K

Zapsané užité vzory - přehled podle čísel zápisu

V období uzávěrky tohoto čísla Věstníku zapsal Úřad průmyslového vlastnictví tyto užité vzory.

(11)	(51)		(11)	(51)		(11)	(51)	
35993	H 02 J 13/00	(2006.01)	36003	B 60 N 3/04	(2006.01)	36012	A 61 P 37/04	(2006.01)
35994	G 07 F 11/26	(2006.01)	36004	F 41 H 3/02	(2006.01)	36013	E 04 D 3/16	(2006.01)
35995	B 60 L 55/00	(2019.01)	36005	B 60 R 5/04	(2006.01)	36014	F 42 B 12/72	(2006.01)
35996	A 61 K 35/12	(2015.01)	36006	A 61 L 2/16	(2006.01)	36015	A 61 K 36/63	(2006.01)
35997	H 01 M 8/00	(2016.01)	36007	C 04 B 14/30	(2006.01)	36016	A 61 K 36/28	(2006.01)
35998	G 06 F 21/81	(2013.01)	36008	G 16 H 20/30	(2018.01)	36017	A 61 K 36/28	(2006.01)
35999	A 62 C 13/76	(2006.01)	36009	F 41 H 5/04	(2006.01)	36018	A 01 G 25/00	(2006.01)
36000	G 01 G 19/03	(2006.01)	36010	B 29 C	(2017.01)			
36001	E 03 C 1/12	(2006.01)		64/209				
36002	B 65 F 1/14	(2006.01)	36011	C 04 B 18/14	(2006.01)			

FG1K

Zapsané užité vzory - řazené podle MPT

(51)	A01G 25/00	(2006.01)	(54)	Sestava pro zpracování plodu ostropestřce mariánského
	A01G 25/16	(2006.01)	(74)	KANIA, SEDLÁK, SMOLA, s.r.o., Mendlovo náměstí 907/1a, Brno, Staré Brno, 60300
(11)	36018			
(21)	2022-39750			
(22)	22.03.2022			
(47)	10.05.2022			
(73)	DEKONTA, a.s., Dřetovice, CZ Výzkumný ústav vodohospodářský T.G. Masaryka, veřejná výzkumná instituce, Praha 6, Dejvice, CZ Mikrobiologický ústav AV ČR, v.v.i., Praha 4, Krč, CZ		(51)	A61K 36/28
(72)	Šereš Michal Mgr., Libčice nad Vltavou, CZ Dvořák Pavel Ing., Smolotely, CZ Mrvová Michaela Ing., Veselíčko, CZ Rozkošný Miloš Ing., Ph.D., Tišnov, CZ Semerád Jaroslav RNDr., Ph.D., Praha 2, Nové Město, CZ Cajthaml Tomáš prof. RNDr., DSc., Praha 4, Újezd u Průhonice, CZ		(21)	2022-39703
(54)	Závlahový systém využívající předčištěnou odpadní vodu		(22)	25.02.2022
(74)	PatentCentrum Sedlák & Partners s.r.o., Okružní 2824, České Budějovice, České Budějovice 3, 37001		(47)	10.05.2022
			(73)	Švehlík Zdeněk Ing., Březi, CZ Pražák Michal MSc., Ořechov, CZ
			(72)	Švehlík Zdeněk Ing., Březi, CZ Pražák Michal MSc., Ořechov, CZ
			(54)	Vibrační síťovací zařízení a sestava pro zpracování slupek plodu ostropestřce mariánského
			(74)	KANIA, SEDLÁK, SMOLA, s.r.o., Mendlovo náměstí 907/1a, Brno, Staré Brno, 60300
(51)	A61K 35/12	(2015.01)	(51)	A61K 36/63
	A61K 35/74	(2015.01)		A61K 36/889
	A61K 9/107	(2006.01)		A61K 36/899
	A61K 9/08	(2006.01)		A61K 31/195
	A61P 31/02	(2006.01)		A61K 31/4415
	A61Q 11/00	(2006.01)		A61K 31/122
	A61Q 19/00	(2006.01)		A61K 31/4188
	A61K 47/44	(2017.01)		A61K 31/714
				A61K 31/593
(11)	35996			A61K 33/30
(21)	2021-39225		(11)	36015
(22)	30.09.2021		(21)	2022-39674
(47)	10.05.2022		(22)	16.02.2022
(73)	BiomServ s.r.o., Praha 6, Bubeneč, CZ		(47)	10.05.2022
(72)	Bezouška Karel prof. RNDr., CSc., DSc., Praha 6, Bubeneč, CZ Engl Jan RNDr., CSc., Rumburk, Rumburk 1, CZ		(73)	Luxury Hair by Martina Baštová s.r.o., Praha 9, Strážkov, CZ
(54)	Přípravky na ochranu mikrobiomu kůže a sliznic proti patogenním mikrobům a virům		(72)	Baštová Martina, Praha 9, Strážkov, CZ
(74)	Hák, Janeček & Švestka, Patentová a známková kancelář, RNDr. Roman Hák, patentový zástupce, U průhonu 827/5, Praha 7, Holešovice, 17000		(54)	Potravinový doplněk, zejména pro péči o vlasy, nehty a kůži
			(74)	Mgr. Tomáš Bejček, artpatent, advokátní kancelář s.r.o., Dukelských hrdinů 976/12, Praha 7, Holešovice, 17000
(51)	A61K 36/28	(2006.01)	(51)	A61L 2/16
	B07B 1/46	(2006.01)		C08G 77/58
(11)	36016			B82Y 30/00
(21)	2022-39702			B82B 3/00
(22)	25.02.2022		(11)	36006
(47)	10.05.2022		(21)	2021-39481
(73)	IREL, spol. s r.o., Miroslavské Knínice, CZ		(22)	16.12.2021
(72)	Švehlík Zdeněk Ing., Březi, CZ Pražák Michal MSc., Ořechov, CZ		(47)	10.05.2022
			(73)	Technická univerzita v Liberci, Liberec, Liberec I-Staré Město, CZ
			(72)	Louda Petr prof. Ing., CSc., Dlouhý Most, CZ

- Šlamborová Irena doc. Mgr., Ph.D., Praha 10, Vršovice, CZ
Exnar Petr doc. Ing., CSc., Hradec Králové, Platiště nad Labem, CZ
Bakalova Totka Ing., Ph.D., Liberec, Liberec XXIII-Doubí, CZ
Svobodová Lucie Ing., Ph.D., Liberec, Liberec XV-Starý Harcov, CZ
- (54) **Antibakteriální sol-gel vrstva pro madla či kliky**
(74) STRNAD Patentová a známková kancelář, Ing. Václav Strnad, patentový zástupce, Rychtářská 375/31, Liberec 14, Ruprechtice, 46014
-
- (51) **A61P 37/04** (2006.01)
A23L 33/15 (2016.01)
A23L 33/16 (2016.01)
A23L 33/175 (2016.01)
A23L 33/105 (2016.01)
- (11) 36012
(21) **2022-39650**
(22) 08.02.2022
(47) 10.05.2022
(73) Sedláček Jiří Ing., CSc., Praha 3, Vinohrady, CZ
Reade Veronika, Olovnice, CZ
Petříková Dana Ing., Praha 6, Břevnov, CZ
- (72) Sedláček Jiří Ing., CSc., Praha 3, Vinohrady, CZ
Reade Veronika, Olovnice, CZ
Petříková Dana Ing., Praha 6, Břevnov, CZ
- (54) **Potravina s antioxidanty pro podporu imunity**
-
- (51) **A62C 13/76** (2006.01)
A62C 13/78 (2006.01)
- (11) 35999
(21) **2021-39296**
(22) 22.10.2021
(47) 10.05.2022
(73) Amplla a.s., Hlinsko, CZ
(72) Kokeš Přemysl MgA., Praha 8, Karlín, CZ
- (54) **Přenosný hasicí přístroj**
(74) Advokátní kancelář Svoboda, Chlumská, Chrůma, Hrušková, JUDr. Michal Chrůma Ph.D., advokát, Ovocný trh 572/11, Praha 1, Staré Město, 11000
-
- (51) **B29C 64/209** (2017.01)
B33Y 30/00 (2015.01)
B33Y 70/10 (2020.01)
- (11) 36010
(21) **2022-39621**
(22) 28.01.2022
(47) 10.05.2022
(73) Vysoké učení technické v Brně, Brno, Veverčí, CZ
(72) Krčma Martin Ing., Břežské, CZ
Krejčířík Petr Ing., Zábřeh, CZ
Škaroupka David Ing., Ph.D., Brno, Ponava, CZ
- (54) **Tisková hlava pro zařízení k 3D tisku**
(74) PatentEnter s.r.o., Koliště 1965/13a, Brno, Černá Pole, 60200
-
- (51) **B60L 55/00** (2019.01)
- (11) 35995
(21) **2021-39120**
(22) 26.08.2021
(47) 10.05.2022
(73) Vysoká škola báňská - Technická univerzita Ostrava, Ostrava, Poruba, CZ
(72) Kedroň Pavel Ing., Velká Polom, CZ
Prokop Lukáš doc. Ing., Ph.D., Dětmorovice, CZ
Blažek Vojtěch Ing., Mořkov, CZ
Slanina Zdeněk Ing., Ph.D., Velké Heraltice, CZ
Míšák Stanislav prof. Ing., Ph.D., Olomouc, CZ
- (54) **Zařízení pro využití energie z elektromobilu v energetické jednotce**
(74) Ing. Libor Markes, patentový zástupce, Grohova 145/54, Brno, Veverčí, 60200
-
- (51) **B60N 3/04** (2006.01)
- (11) 36003
(21) **2021-39409**
(22) 14.02.2020
(47) 10.05.2022
(73) Hanoušek Jan, Mladá Boleslav, Čejetice, CZ
(72) Hanoušek Jan, Mladá Boleslav, Čejetice, CZ
- (54) **Čistící rohož pro automobily**
-
- (51) **B60R 5/04** (2006.01)
B60R 13/01 (2006.01)
B60R 7/02 (2006.01)
- (11) 36005
(21) **2021-39448**
(22) 08.12.2021
(47) 10.05.2022
(73) ŠKODA AUTO a.s., Mladá Boleslav, Mladá Boleslav II, CZ
(72) Vyziblo Oldřich Ing., Jičín, Holínské Předměstí, CZ
- (54) **Organizér nákladu ve vozidle**
-
- (51) **B65F 1/14** (2006.01)
- (11) 36002
(21) **2021-39388**
(22) 20.11.2021
(47) 10.05.2022
(73) České vysoké učení technické v Praze, Praha 6, Dejvice, CZ
Sovják Radoslav doc. Ing. Bc., Ph.D., Praha 6, Ruzyně, CZ
Fornůsek Jindřich Ing., Ph.D., Praha 9, Prosek, CZ
Fládr Josef doc. Ing. Bc., Ph.D., Kladno, Kročehlavy, CZ
Mára Michal Ing., Ph.D., Praha 9, Hostavice, CZ
Konrád Petr Ing., Ph.D., Praha 6, Vokovice, CZ
- (54) **Městský koš se zvýšenou balistickou odolností**
(74) Ing. Václav Kratochvíl, Husníkova 2086/22, Praha 5, Stodůlky, 15800
-
- (51) **C04B 14/30** (2006.01)
C04B 14/48 (2006.01)
C04B 28/04 (2006.01)
- (11) 36007
(21) **2021-39501**
(22) 20.12.2021
(47) 10.05.2022
(73) Výzkumný ústav stavebních hmot, a.s., Brno, Komárov, CZ
BOGGES, spol. s r.o., Brno, Komárov, CZ
(72) Zezulová Anežka Ing., Brno, Bohunice, CZ
Drdlová Martina Ing., Bílovice nad Svitavou, CZ
Bystrianska Emilia Ing., Utekáč, SK
Koutný Ondřej Ing., Ph.D., Brno, Brno-město, CZ
Kratochvíl Jiří Ing., Polná, CZ
Khongová Ingrid, Brno, Žebětín, CZ
- (54) **Kompozitní ochranný panel s 3D ocelovou výztuží**
(74) Mgr. Ing. Martin Nejedlík, Ondrouškova 857/12, Brno, Bystřec, 63500
-
- (51) **C04B 18/14** (2006.01)
C04B 18/08 (2006.01)
C04B 18/24 (2006.01)
- (11) 36011
(21) **2022-39634**
(22) 02.02.2022
(47) 10.05.2022
(73) České vysoké učení technické v Praze, Praha 6, Dejvice, CZ
ECOCOAL Slag Handling s.r.o., Ostrava, Mariánské Hory, CZ
(72) Valentin Jan Ing., Ph.D., Kouřim, CZ
Faltus Miloš Mgr., Ph.D., Horoměřice, CZ
Dlabaja Marek Ing., Ostrava, Moravská Ostrava, CZ
Malohlava Marek Ing., Štítina, CZ
- (54) **Alternativní hydraulické pojivo na bázi jemně mleté granulované vysokopecní strusky**
(74) Ing. Lenka Bobková, Kosmická 755/37, Praha 4, Háje, 14900
-
- (51) **E03C 1/12** (2006.01)
- (11) 36001
(21) **2021-39385**
(22) 19.11.2021
(47) 10.05.2022
(73) Šrubař David, Řepiště, CZ
(72) Šrubař David, Řepiště, CZ
- (54) **Systém pro využití šedé splaškové vody**
(74) Ing. Pavel Nádvořník s.r.o., Klínová 620/1, Ostrava, Hulváky, 70900
-
- (51) **E04D 3/16** (2006.01)
E04D 3/3645 (2006.01)
- (11) 36013
(21) **2022-39653**
(22) 08.02.2022
(47) 10.05.2022

- (73) Gregor Jan, Ostrava, Michálkovice, CZ
(72) Gregor Jan, Ostrava, Michálkovice, CZ
(54) **Flexibilní uchycení kovových středních pásů**
(74) Ing. Pavel Nádvorník s.r.o., Klínová 620/1, Ostrava, Hulváky, 70900

- (51) **F41H 3/02** (2006.01)
F41H 3/00 (2006.01)
(11) 36004
(21) **2021-39433**
(22) 03.12.2021
(47) 10.05.2022
(73) B.O.I.S. - FILTRY, spol. s r. o., Brno, Ponava, CZ
(72) Kučera Tomáš Ing., Lysice, CZ
Kučera František, Lysice, CZ
Studýnková Zuzana Mgr., Ph.D., Lysice, CZ
(54) **Multispektrální maskovací souprava pro prostředky vojenské techniky**
(74) PatentEnter s.r.o., Koliště 1965/13a, Brno, Černá Pole, 60200

- (51) **F41H 5/04** (2006.01)
F41H 1/02 (2006.01)
B32B 7/04 (2019.01)
(11) 36009
(21) **2022-39612**
(22) 26.01.2022
(47) 10.05.2022
(73) 4M SYSTEMS a.s., Praha 6, Břevnov, CZ
(72) Žižka Martin, Velké Přílepy, CZ
(54) **Balistická vložka**
(74) RETROPATENT s.r.o., Dobiášova 1246/29, Liberec, Liberec VI-Rochlice, 46006

- (51) **F42B 12/72** (2006.01)
F42B 12/74 (2006.01)
F42B 12/76 (2006.01)
F42B 12/06 (2006.01)
(11) 36014
(21) **2022-39673**
(22) 16.02.2022
(47) 10.05.2022
(73) Svachouček Václav Ing., CSc., Vlašim, CZ
(72) Svachouček Václav Ing., CSc., Vlašim, CZ
(54) **Netoxická malorážová střela**

- (51) **G01G 19/03** (2006.01)
G01G 19/414 (2006.01)
G01G 23/35 (2006.01)
(11) 36000
(21) **2021-39351**
(22) 09.11.2021
(47) 10.05.2022
(73) SPEL, a.s., Kolín, Kolín V, CZ
(72) Kubka Pavel, Kolín, Kolín IV, CZ
(54) **Systém vážení vozidel za jízdy**
(74) Ing. Jarmila Loskotová, K závětinám 727, Praha 5, Řeporyje, 15500

- (51) **G06F 21/81** (2013.01)
G06F 21/83 (2013.01)
(11) 35998
(21) **2021-39276**
(22) 16.10.2021
(47) 10.05.2022

- (73) Kupka Tomáš, Praha 7, Bubeneč, CZ
(72) Kupka Tomáš, Praha 7, Bubeneč, CZ
(54) **Zařízení světelné signalizace zapnutého mikrofonu/ů a jeho ovládání pro osobní počítače a přenosná zařízení**
(74) Patentová kancelář VYNÁLEZY.cz, Mgr. Hana Jirkalová, Michelská 18/12a, Praha 4, Michle, 14000

- (51) **G07F 11/26** (2006.01)
(11) 35994
(21) **2021-39031**
(22) 26.07.2021
(47) 10.05.2022
(73) DriConSta s.r.o., Brno, Bystřec, CZ
(72) Staněk Jiří, Drásov, CZ
(54) **Výdejní automat**
(74) RETROPATENT s.r.o., Dobiášova 1246/29, Liberec, Liberec VI-Rochlice, 46006

- (51) **G16H 20/30** (2018.01)
G16H 80/00 (2018.01)
(11) 36008
(21) **2021-39544**
(22) 31.12.2021
(47) 10.05.2022
(73) Univerzita Karlova, Praha 1, Staré Město, CZ
(72) Janatová Markéta MUDr., Černolice, CZ
Vítězník Martin Ing., Praha 5, Stodůlky, CZ
Kliment Radim Ing., Ph.D., Praha 4, Modřany, CZ
Hána Karel doc. Ing., Ph.D., Praha 10, Vršovice, CZ
Smrčka Pavel Ing., Ph.D., Praha 6, Střešovice, CZ
Grünerová Lippertová Marcela prof. MUDr., Ph.D., Köln, DE
Blažková Markéta Mgr., Řitka, CZ
(54) **Systém pro distanční terapii a rehabilitaci parézy lícního nervu**
(74) MACHU IP | patentová kancelář, Mgr. Matěj Machů Ph.D., Václavské náměstí 804/58, Praha 1, Nové Město, 11000

- (51) **H01M 8/00** (2016.01)
B60L 53/54 (2019.01)
B60L 53/53 (2019.01)
(11) 35997
(21) **2021-39237**
(22) 05.10.2021
(47) 10.05.2022
(73) DEVINN s.r.o., Jablonec nad Nisou, CZ
(72) Souček Karel, Bílá, CZ
(54) **Zdroj elektrické energie s vodíkovým palivovým článkem**
(74) Šindelka & Lachmannová advokáti s.r.o., Mgr. Eva Lachmannová LL.M., Slavětínská 1146/39, Praha 9, Klánovice, 19014

- (51) **H02J 13/00** (2006.01)
H02J 7/00 (2006.01)
(11) 35993
(21) **2021-38723**
(22) 12.04.2021
(47) 10.05.2022
(73) Výzkumné a vývojové centrum obnovitelných zdrojů a elektromobility s.r.o., Stráž nad Nežárkou, CZ
(72) Korbel Viktor Ing., Stráž nad Nežárkou, CZ
(54) **Zapojení soustavy zdrojů malého stejnosměrného elektrického napětí**
(74) Mgr. Aleš Lang, Horní Slověnice 15, Lišov, 37372

Seznam majitelů zapsaných užitéch vzorů

(73)	(11)	(51)	(73)	(11)	(51)	
Amplla a.s., Hlinsko, CZ	35999	<i>A 62 C 13/76</i>	(2006.01)	Vysoká škola báňská - Technická univerzita Ostrava, Ostrava, Poruba, CZ	35995 <i>B 60 L 55/00</i>	(2019.01)
BiomServ s.r.o., Praha 6, Bubeneč, CZ	35996	<i>A 61 K 35/12</i>	(2015.01)	Vysoké učení technické v Brně, Brno, Veverí, CZ	36010 <i>B 29 C 64/209</i>	(2017.01)
BOGGES, spol. s r.o., Brno, Komárov, CZ	36007	<i>C 04 B 14/30</i>	(2006.01)	Výzkumné a vývojové centrum obnovitelných zdrojů a elektromobility s.r.o., Stráž nad Nežárkou, CZ	35993 <i>H 02 J 13/00</i>	(2006.01)
B.O.I.S. - FILTRY, spol. s r. o., Brno, Ponava, CZ	36004	<i>F 41 H 3/02</i>	(2006.01)	Výzkumný ústav stavebních hmot, a.s., Brno, Komárov, CZ	36007 <i>C 04 B 14/30</i>	(2006.01)
České vysoké učení technické v Praze, Praha 6, Dejvice, CZ	36002	<i>B 65 F 1/14</i>	(2006.01)	Výzkumný ústav vodohospodářský T.G. Masaryka, veřejná výzkumná instituce, Praha 6, Dejvice, CZ	36018 <i>A 01 G 25/00</i>	(2006.01)
České vysoké učení technické v Praze, Praha 6, Dejvice, CZ	36011	<i>C 04 B 18/14</i>	(2006.01)	4M SYSTEMS a.s., Praha 6, Břevnov, CZ	36009 <i>F 41 H 5/04</i>	(2006.01)
DEKONTA, a.s., Dřetovice, CZ	36018	<i>A 01 G 25/00</i>	(2006.01)	Gregor Jan, Ostrava, Michálkovice, CZ	36013 <i>E 04 D 3/16</i>	(2006.01)
DEVINN s.r.o., Jablonec nad Nisou, CZ	35997	<i>H 01 M 8/00</i>	(2016.01)	Hanoušek Jan, Mladá Boleslav, Čejetice, CZ	36003 <i>B 60 N 3/04</i>	(2006.01)
DriConSta s.r.o., Brno, Bystrc, CZ	35994	<i>G 07 F 11/26</i>	(2006.01)	Kupka Tomáš, Praha 7, Bubeneč, CZ	35998 <i>G 06 F 21/81</i>	(2013.01)
ECOCOAL Slag Handling s.r.o., Ostrava, Mariánské Hory, CZ	36011	<i>C 04 B 18/14</i>	(2006.01)	Petříková Dana Ing., Praha 6, Břevnov, CZ	36012 <i>A 61 P 37/04</i>	(2006.01)
IREL, spol. s r.o., Miroslavské Knínice, CZ	36016	<i>A 61 K 36/28</i>	(2006.01)	Pražák Michal MSc., Ořechov, CZ	36017 <i>A 61 K 36/28</i>	(2006.01)
Luxury Hair by Martina Baštová s.r.o., Praha 9, Střížkov, CZ	36015	<i>A 61 K 36/63</i>	(2006.01)	Reade Veronika, Olovnice, CZ	36012 <i>A 61 P 37/04</i>	(2006.01)
Mikrobiologický ústav AV ČR, v.v.i., Praha 4, Krč, CZ	36018	<i>A 01 G 25/00</i>	(2006.01)	Sedláček Jiří Ing., CSc., Praha 3, Vinohrady, CZ	36012 <i>A 61 P 37/04</i>	(2006.01)
SPEL, a.s., Kolín, Kolín V, CZ	36000	<i>G 01 G 19/03</i>	(2006.01)	Svachouček Václav Ing., CSc., Vlašim, CZ	36014 <i>F 42 B 12/72</i>	(2006.01)
ŠKODA AUTO a.s., Mladá Boleslav, Mladá Boleslav II, CZ	36005	<i>B 60 R 5/04</i>	(2006.01)	Šrubař David, Řepiště, CZ	36001 <i>E 03 C 1/12</i>	(2006.01)
Technická univerzita v Liberci, Liberec, Liberec I-Staré Město, CZ	36006	<i>A 61 L 2/16</i>	(2006.01)	Švehlík Zdeněk Ing., Břeží, CZ	36017 <i>A 61 K 36/28</i>	(2006.01)
Univerzita Karlova, Praha 1, Staré Město, CZ	36008	<i>G 16 H 20/30</i>	(2018.01)			

FG4Q

Zapsané průmyslové vzory - přehled podle čísel zápisu

V období uzávěrky tohoto čísla Věstníku zapsal Úřad průmyslového vlastnictví tyto průmyslové vzory:

(11) (51)
37973 26-05

FG4Q

Zapsané průmyslové vzory - přehled podle tříd

(51) **26-05**
(11) 37973
(21) 2021-41972
(22) 14.07.2021
(15) 10.05.2022
(54) **Lampa**
(28) 2
(73) Hršel Martin, Praha 4, Podolí, CZ
(72) Hršel Martin, Praha 4, Podolí, CZ



1.3

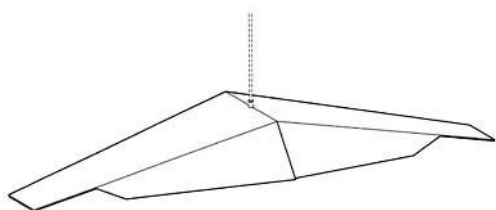

1.1

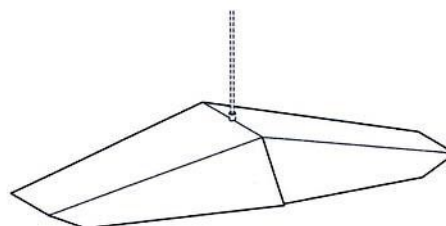

2.1

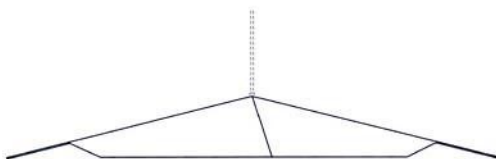

1.2

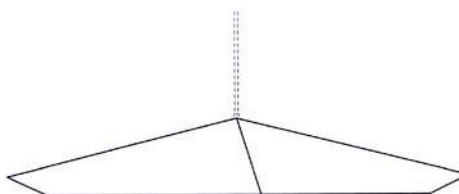

2.2



2.3

Seznam vlastníků zapsaných průmyslových vzorů

(73)	(11)	(51)
Hršel Martin, Praha 4, Podolí, CZ	37973	26-05

Dodatková ochranná osvědčení pro léčiva a pro přípravky na ochranu rostlin

Zánik dodatkového osvědčení na patent

(11) 1572967/173

Úřední rozhodnutí a oznámení

MK4A, MK4F

Zánik patentů a autorských osvědčení uplynutím doby platnosti

(11)	(21)	Int.Cl/(51)
301462	2003-3099	8/A23K 1/00

MK1K

Zániky užitečných vzorů uplynutím doby platnosti

(11)	(21)	(51)	(11)	(21)	(51)		
23966	2012-26013	B60N 2/04	(2006.01)	29317	2014-30094	B67D 1/02	(2006.01)
24046	2012-26015	E04B 1/62	(2006.01)	31250	2017-34216	A23L 11/00	(2016.01)
24060	2012-26017	E04B 1/16	(2006.01)	31251	2017-34222	A01G 7/00	(2006.01)
24061	2012-26027	E04H 4/06	(2006.01)	31272	2017-34229	B09C 1/06	(2006.01)
24147	2012-26004	F16L 59/04	(2006.01)	31273	2017-34230	H01J 37/26	(2006.01)
24148	2012-26005	C12C 12/00	(2006.01)	31291	2017-34220	G09F 1/14	(2006.01)
24205	2012-26019	G06F 13/00	(2006.01)	31292	2017-34232	A61K 31/506	(2006.01)
24472	2012-26011	A61N 5/06	(2006.01)	31317	2017-34235	G02B 6/04	(2006.01)
27501	2014-30099	C12Q 1/68	(2006.01)	31318	2017-34250	A01N 65/08	(2009.01)
27580	2014-30107	A01D 34/68	(2006.01)	31352	2017-34228	A63B 69/00	(2006.01)
27636	2014-30155	C12M 1/38	(2006.01)	31387	2017-34240	B60R 7/04	(2006.01)
27664	2014-30131	D06N 7/06	(2006.01)	31456	2017-34213	G01N 1/30	(2006.01)
27701	2014-30150	G01S 5/04	(2006.01)	31493	2017-34247	A23L 11/00	(2016.01)
27739	2014-30139	A41D 13/01	(2006.01)	31494	2017-34254	B42D 25/29	(2014.01)
27814	2014-30098	E04C 5/01	(2006.01)	31545	2017-34223	G09F 23/02	(2006.01)
28094	2014-30134	G02B 17/06	(2006.01)	31627	2017-34215	H02J 1/00	(2006.01)
28138	2014-30121	G01L 3/10	(2006.01)	31628	2017-34244	G07C 9/00	(2006.01)
28139	2014-30127	G01B 9/021	(2006.01)	32000	2017-34242	A23G 9/50	(2006.01)
28165	2014-30159	G06Q 30/00	(2012.01)	32151	2017-34246	D01H 4/48	(2006.01)
28301	2014-30163	C09D 5/08	(2006.01)				

MK4Q

Zániky práva ze zapsaných průmyslových vzorů uplynutím doby ochrany

(11)	(21)	Int.Cl/(51)	(11)	(21)	Int.Cl/(51)
30863	2001-33542	7/07-01	37058	2016-40785	10/12-05
33938	2006-36891	8/12-10	37264	2016-40786	10/02-04

Zápisy licenčních smluv do rejstříku užitečných vzorů pro nabyvatele

(11)	31071		Druh licence: nevýlučná
(73)	Kofroň Martin, Rychnověk, CZ		Datum uzavření smlouvy: 07.04.2022
	Nabyvatel: Marrko s.r.o., Rudé armády 393, Jaroměř, Josefov, 55102, CZ		Datum zápisu smlouvy: 04.05.2022

ND1K

První prodloužení doby platnosti užitečných vzorů

(51)	<i>C08L 23/06</i>	(2006.01)	(51)	<i>A45D 29/04</i>	(2006.01)
	<i>C08K 5/06</i>	(2006.01)	(11)	31901	
	<i>C08K 3/34</i>	(2006.01)	(21)	2018-34926	
(11)	31894		(22)	03.05.2018	
(21)	2018-35011		(73)	Crystal BOHEMIA, a.s., Poděbrady, Poděbrady III, CZ	
(22)	28.05.2018		(54)	Pilník pro leštění nebo pilování nehtů	
(73)	Univerzita Tomáše Bati ve Zlíně, Zlín, CZ				
(54)	Termoplastická předměs k aromatizaci a antibakteriální modifikaci polymerních recyklátů				

(51) B42D 5/04 (2006.01)	(51) B65D 1/12 (2006.01)
(11) 32009	B67D 7/84 (2010.01)
(21) 2018-34983	(11) 32125
(22) 22.05.2018	(21) 2018-34994
(73) Helma 365, s.r.o., Praha 1, Staré Město, CZ	(22) 24.05.2018
(54) Nástěnný obrazový kalendář	(73) Krýsl Lubomír Ing., Letiny, CZ
	(54) Mobilní zařízení pro uchovávání piva
(51) H04K 3/00 (2006.01)	(51) C04B 14/04 (2006.01)
(11) 32060	C04B 12/00 (2006.01)
(21) 2018-34956	(11) 32160
(22) 14.05.2018	(21) 2018-34963
(73) Havelka Thomas Ing., Desná v Jizerských horách, CZ	(22) 15.05.2018
(54) Zařízení k ochraně před prostorovými odposlechy	(73) Vysoká škola chemicko-technologická v Praze, Praha 6, Dejvice, CZ
(51) H01Q 3/26 (2006.01)	(54) Prášková geopolymerní pryskyřice pro výrobu vyztužených kompozitů
H01Q 21/06 (2006.01)	
(11) 32061	(51) A23K 50/80 (2016.01)
(21) 2018-34966	(11) 32218
(22) 15.05.2018	(21) 2018-34998
(73) BARCO, s.r.o., Buchlovice, CZ	(22) 24.05.2018
(54) Planární modulární anténa s paralelním napájením prvků	(73) BioFish s.r.o., Horní Paseka, CZ
	(54) Krmná směs pro ryby
(51) B67D 7/84 (2010.01)	(51) B67D 1/06 (2006.01)
(11) 32092	B67D 1/08 (2006.01)
(21) 2018-34992	B67D 99/00 (2010.01)
(22) 24.05.2018	(11) 32220
(73) Krýsl Lubomír Ing., Letiny, CZ	(21) 2018-35082
(54) Stojan na pivní tank	(22) 20.06.2018
	(73) Krýsl Lubomír Ing., Letiny, CZ
(51) F16B 1/00 (2006.01)	(54) Zařízení pro upevnění pivního tanku
(11) 32120	
(21) 2018-34908	(51) A61M 99/00 (2012.01)
(22) 26.04.2018	(11) 32848
(73) 5RK s.r.o., České Budějovice, České Budějovice 7, CZ	(21) 2018-34916
(54) Univerzální magnetický úchyt	(22) 30.04.2018
	(73) MEDA Pharma GmbH & Co. KG, 61352 Bad Homburg, DE
(51) C04B 22/06 (2006.01)	(54) Souprava pro podávání léků
C04B 32/02 (2006.01)	
(11) 32124	
(21) 2018-34986	
(22) 23.05.2018	
(73) Vysoká škola chemicko-technologická v Praze, Praha 6, Dejvice, CZ	
(54) Prášková geopolymerní pryskyřice plněná nanovláknny	

ND1K

Druhé prodloužení doby platnosti užitečných vzorů

(51) G05D 23/19 (2006.01)	(51) A01K 97/12 (2006.01)
G05D 23/00 (2006.01)	(11) 28635
(11) 28548	(21) 2015-31193
(21) 2015-31167	(22) 10.06.2015
(22) 04.06.2015	(73) FLAJZAR, s.r.o., Veselí nad Moravou, CZ
(73) VAV elektronik, s.r.o., Prostějov, CZ	(54) Zařízení pro signalizaci záběru ryby na rybářském prutu
(54) Elektronický termostat	
(51) H04L 12/02 (2006.01)	(51) G08B 13/04 (2006.01)
H04L 12/24 (2006.01)	G08B 13/08 (2006.01)
H02J 13/00 (2006.01)	(11) 28684
G05B 23/02 (2006.01)	(21) 2015-31289
G05B 9/02 (2006.01)	(22) 02.07.2015
G01R 21/133 (2006.01)	(73) Vysoká škola báňská - Technická univerzita Ostrava, Ostrava Poruba, CZ
(11) 28604	(54) Optovláknový a dotykový senzor pro zabezpečení vybraných prostor
(21) 2015-31155	
(22) 02.06.2015	(51) B60R 21/00 (2006.01)
(73) TES s.r.o., Třebíč, CZ	B60R 16/023 (2006.01)
(54) Záznamové a monitorovací zařízení pro získávání dat o elektrických zařízeních elektrárenského bloku	B60J 5/10 (2006.01)
	(11) 28866
	(21) 2015-31133
	(22) 28.05.2015
	(73) BRANO a.s., Hradec nad Moravicí, CZ
	APRI s.r.o., Rožnov pod Radhoštěm, CZ
	(54) Zařízení pro bezdotykové otevírání pátých dveří automobilu, včetně ochrany prostoru před otvíranými dveřmi

(51) F24B 1/185	(2006.01)	(51) F23B 101/00	(2006.01)
F24B 1/198	(2006.01)	F28F 9/22	(2006.01)
(11) 28883		(11) 29347	
(21) 2015-31044		(21) 2015-31498	
(22) 05.05.2015		(22) 09.09.2015	
(73) ROMOTOP spol. s r.o., Suchdol nad Odrou, CZ		(73) ROMOTOP spol. s r.o., Suchdol nad Odrou, CZ	
(54) Zařízení pro akumulaci tepla, zejména pro kamna nebo krby		(54) Zařízení pro spalování pevných paliv s ručním přikládáním paliva	

ND4Q

Třetí obnovy doby ochrany průmyslových vzorů

(51) 25-01
(11) 34035
(21) 2007-37076
(22) 15.05.2007
(54) Ukončovací lišta pro zateplovací obklady fasád

ND4Q

Čtvrté obnovy doby ochrany průmyslových vzorů

(51) 09-01
(11) 31247
(21) 2002-33933
(22) 17.05.2002
(54) Sestavný obal potravinářského výrobku

PD4A

Převod práv a ostatní změny majitelů patentů

(11) 294274	(11) 305320
(21) 2003-2421	(21) 2013-694
(73) Technická univerzita v Liberci, Liberec, Liberec I-Staré Město, CZ	(73) Technická univerzita v Liberci, Liberec, Liberec I-Staré Město, CZ
(11) 300588	(11) 306349
(21) 2006-329	(21) 2015-309
(73) Technická univerzita v Liberci, Liberec, Liberec I-Staré Město, CZ	(73) Technická univerzita v Liberci, Liberec, Liberec I-Staré Město, CZ
(11) 303163	(11) 306426
(21) 2010-705	(21) 2014-734
(73) Technická univerzita v Liberci, Liberec, Liberec I-Staré Město, CZ	(73) Technická univerzita v Liberci, Liberec, Liberec I-Staré Město, CZ
(11) 303861	(11) 306826
(21) 2012-339	(21) 2016-190
(73) Technická univerzita v Liberci, Liberec, Liberec I-Staré Město, CZ	(73) Havránek Petr, Kyjovice, CZ
(11) 303911	(11) 306837
(21) 2012-549	(21) 2015-785
(73) Technická univerzita v Liberci, Liberec, Liberec I-Staré Město, CZ	(73) Technická univerzita v Liberci, Liberec, Liberec I-Staré Město, CZ
(11) 304793	(11) 308951
(21) 2013-959	(21) 2011-92
(73) Technická univerzita v Liberci, Liberec, Liberec I-Staré Město, CZ	(73) Technická univerzita v Liberci, Liberec, Liberec I-Staré Město, CZ
(11) 305045	
(21) 2013-656	
(73) Technická univerzita v Liberci, Liberec, Liberec I-Staré Město, CZ	

PD1K

Převod práv a ostatní změny majitelů užitných vzorů

(11) 25797	(11) 30156
(21) 2013-27574	(21) 2016-32966
(73) Technická univerzita v Liberci, Liberec, Liberec I-Staré Město, CZ	(73) Technická univerzita v Liberci, Liberec, Liberec I-Staré Město, CZ
(11) 26187	(11) 30157
(21) 2013-28412	(21) 2016-32967
(73) Technická univerzita v Liberci, Liberec, Liberec I-Staré Město, CZ	(73) Technická univerzita v Liberci, Liberec, Liberec I-Staré Město, CZ
(11) 27368	(11) 30554
(21) 2014-29687	(21) 2017-33363
(73) Technická univerzita v Liberci, Liberec, Liberec I-Staré Město, CZ	(73) Technická univerzita v Liberci, Liberec, Liberec I-Staré Město, CZ
(11) 29403	(11) 33497
(21) 2016-32066	(21) 2019-36789
(73) Technická univerzita v Liberci, Liberec, Liberec I-Staré Město, CZ	(73) NANOMEMBRANE s.r.o., Svitavy, Předměstí, CZ
(11) 29643	(11) 34534
(21) 2016-32493	(21) 2020-37893
(73) Technická univerzita v Liberci, Liberec, Liberec I-Staré Město, CZ	(73) NANOMEMBRANE s.r.o., Svitavy, Předměstí, CZ
(11) 29766	(11) 34632
(21) 2016-32504	(21) 2020-38193
(73) Technická univerzita v Liberci, Liberec, Liberec I-Staré Město, CZ	(73) NANOMEMBRANE s.r.o., Svitavy, Předměstí, CZ
(11) 30004	(11) 34633
(21) 2016-32786	(21) 2020-38195
(73) Technická univerzita v Liberci, Liberec, Liberec I-Staré Město, CZ	(73) NANOMEMBRANE s.r.o., Svitavy, Předměstí, CZ

QA9A

- (73) Slovenská technická univerzita Bratislava, Strojnícka fakulta, 81231 Bratislava, SK
(11) 309228
(54) Lis na pelety

Nabídka licence

Zamítnuté a částečně zamítnuté přihlášky ochranných známek před zveřejněním

Kapitola obsahuje údaje o rozhodnutích o přihláškách ochranných známek, u kterých byly na základě provedeného věcného průzkumu shledány Úřadem důvody pro zamítnutí přihlášky ochranné známky podle ustanovení § 4 nebo 6 zákona č. 441/2003 Sb. Na základě toho Úřad vydal rozhodnutí o zamítnutí přihlášky podle ustanovení § 22 zákona č. 441/2003 Sb., a to pro celý seznam výrobků a služeb nebo pro jeho část. Údaje o výsledku rozhodnutí (zamítnutí přihlášky, částečné zamítnutí přihlášky) jsou uvedeny jako datum právní moci rozhodnutí/výsledek rozhodnutí.

(210) **O-561780**
(540)
(592) Slovní
03.05.2022/NABYTÍ P.M. - ZAMÍTNUTÍ PŘIHLÁŠKY

VROZENÁ SÍLA

(210) **O-575276**
(540)
(592) Slovní
26.04.2022/NABYTÍ P.M. - ZAMÍTNUTÍ PŘIHLÁŠKY

Bezva Bedny

(210) **O-563254**
(540)
(592) Slovní
03.05.2022/NABYTÍ P.M. - ZAMÍTNUTÍ PŘIHLÁŠKY

Skupina, a.s.

(210) **O-575334**
(540)
(592) Slovní
05.05.2022/NABYTÍ P.M. - ZAMÍTNUTÍ PŘIHLÁŠKY

Oběť nehody

(210) **O-569071**
(540)
(592) Slovní
29.04.2022/NABYTÍ P.M. - ZAMÍTNUTÍ PŘIHLÁŠKY

Moravia Card

(210) **O-576063**
(540)

(210) **O-573359**
(540)
(592) Slovní
30.04.2022/NABYTÍ P.M. - ZAMÍTNUTÍ PŘIHLÁŠKY

CUVÉE BLATNICE 1896



(593) Obrazová
07.05.2022/NABYTÍ P.M. - ZAMÍTNUTÍ PŘIHLÁŠKY

Přehled zveřejněných přihlášek ochranných známek

Přihlášky ochranných známek, které byly na základě výsledků formálního a věcného průzkumu provedeného Úřadem shledány schopné zápisu do rejstříku ochranných známek, jsou obsaženy v této kapitole. Důležitou právní skutečností je, že zveřejněním přihlášky ochranné známky v této kapitole Věstníku (§ 23 zákona č. 441/2003 Sb.) začíná běžet zákonná tříměsíční lhůta pro podání námitek podle ustanovení § 25 zákona č. 441/2003 Sb.

Číselný přehled (210)											
O-551649	O-552224	O-554950	O-554956	O-557385	O-561127	O-572350	O-575631	O-575665	O-575666	O-576810	O-576812
O-576889	O-577000	O-577024	O-577117	O-577139	O-577145	O-577148	O-577197	O-577279	O-577342	O-577383	O-577507
O-577609	O-577655	O-577664	O-577759	O-577777	O-577778	O-577784	O-577819	O-577889	O-577910	O-577911	O-577912
O-577919	O-577983	O-577984	O-577985	O-577986	O-577987	O-577988	O-577989	O-577990	O-577991	O-577992	O-578038
O-578041	O-578060	O-578071	O-578072	O-578073	O-578074	O-578086	O-578100	O-578105	O-578106	O-578107	O-578111
O-578133	O-578233	O-578242	O-578281	O-578352	O-578399	O-578407	O-578410	O-578412	O-578427	O-578433	O-578434
O-578435	O-578436	O-578447	O-578450	O-578451	O-578490	O-578493	O-578518	O-578529	O-578533	O-578534	O-578559
O-578561	O-578572	O-578574	O-578578	O-578579	O-578582	O-578589	O-578595	O-578605	O-578617	O-578623	O-578624
O-578634	O-578635	O-578639	O-578643	O-578647	O-578651	O-578656	O-578670				

Zveřejněné přihlášky ochranných známek

(210) **O-551649**

(220) 06.11.2018

(320) 06.11.2018

(511) 41

(540) **The Ostrava International School**

(592) Slovní

(510) (41) vzdělávání, školení, zábava, sportovní a kulturní činnosti.

(730) **The Ostrava International School s.r.o.**, Gregorova 2582/3, Ostrava - Moravská Ostrava, 70200, CZ

(740) Mgr. Nikola Grey Jirousek, Preslova 361/9, Ostrava, 70200

(210) **O-552224**

(220) 30.11.2018

(320) 30.11.2018

(511) 36, 37, 42

(540) **BRNO BUSINESS PARK**

(592) Slovní

(510) (36) správa pozemků a nemovitostí, správa nemovitostí spojená s transakcemi nemovitostí, služby nemovitostní (realitní služby), pronájem nemovitostí, zajišťování pronájmu nemovitostí, správa portfolií nemovitostí, investice do nemovitostí, posuzování nemovitostí (finanční), konzultace o nemovitostech, pronájem kanceláří (nemovitosti), financování rozvoje nemovitostí, řízení investic do nemovitostí, asistence při koupi nemovitostí, konzultace při koupi nemovitostí, služby v oblasti nemovitostí, nemovitostní (realitní) konzultační služby, služby v oblasti pronájmu nemovitostí, poradenské služby týkající se nemovitostí, služby spojené se správou nemovitostí; (37) stavba nemovitostí, stavba komerčních nemovitostí, stavebnictví a demolice staveb, údržba nemovitostí, instalační a montážní služby, opravy a údržba budov, čištění a úklid nemovitostí, renovace nemovitostí, poradenství pro renovaci nemovitostí; (42) vědecké a technologické služby, příprava zpráv z oblasti projektování nemovitostí, architektonické služby a služby urbanistického plánování, návrhářské služby vztahující se k nemovitostem, služby testování, služby ověřování a služby kontroly kvality.

(730) **INFOND investiční fond s proměnným základním kapitálem, a.s.**,

Novolišeňská 2678/18, Brno, Líšeň, 62800, CZ

(740) Mgr. Lucie Hladká MA, Orli 483/1, Brno, Brno-město, 60200

(210) **O-554950**

(220) 01.04.2019

(320) 01.04.2019

(511) 31, 35, 44

(540)



(593) Obrazová

(510) (31) sušené květiny, čerstvé květiny, řezané květiny, aranžované čerstvé květiny, rostliny a květiny, květinové dekorace [čerstvé], květinové dekorace [sušené], věnce ze sušených květů, věnce ze živých květů, kytice ze sušených květin, kytice z čerstvých květin, semena květin, cibule, hlízy květin, zakrslé stromky v květináči (bonsaje), semena rostlin, růže (rostliny), živé rostliny; (35) reklamní služby pro květinářství, velkoobchodní služby týkající se květin, maloobchodní služby zaměřené na květiny; (44) aranžování květin, služby v oblasti květinářství.

(591) Barevná

(730) **MONTANO VALTR, s.r.o.**, č. p. 329, Semice, 28917, CZ

(740) Advokátní kancelář CINK a partneři, s.r.o., JUDr. Ing. Pavel Cink LL.M., advokát, Veleslavínova 363/33, Plzeň, Vnitřní Město, 30100

(210) **O-554956**

(220) 01.04.2019

(320) 01.04.2019

(511) 9, 16, 40, 41

(540) **Fotokoutek Slovácko**

(592) Slovní

(510) (9) fotoaparáty, fotoblesky [fotografování], fototiskárny, kazety [fotografie], diapozitivy (fotografie), digitální fotorámečky, deskové fotoaparáty, fotografické negativy, bezzrcadlové fotoaparáty, fotografické blesky, fotografické filtry, fotografické přístroje, fotografické hledáčky, fotografické objektivy, fotografické vybavení, fotokopírovací přístroje, fotokopírovací stroje, fotoaparáty pro okamžité zhotovení fotografií, panely, plátina (fotografie), pouzdra na fotoaparáty, digitální kamery/fotoaparáty, kompaktní digitální fotoaparáty, fotoaparáty s filmem, pohybem aktivované fotoaparáty, tašky na fotoaparáty a fotografické vybavení, exponované fotografické filmy, necitlivé fotografické desky, exponované fotografické desky, exponované fotografické diapozitivy, fotografické reprodukční přístroje, fotografické zvětšovací přístroje, filtry pro fotografování, fotokopírovací stroje a zařízení [fotografické, elektrostatické, termické], přístroje na tisk fotografií, zařízení na promítání fotografií, zařízení na vyvolávání fotografií, zařízení na zpracování fotografií, nástroje na analýzu fotografií, přístroje na výrobu fotografií, rámečky na digitální fotografie, digitální fotografie ke stažení, fotoaparáty na jedno použití, fotoaparáty s rychlým skenováním, paměťové karty do fotoaparátů, fotografická média (exponované filmy), rámečky na fotografické diapozitivy, fotografická zařízení a přístroje, audiovizuální a fotografické přístroje, brýle se zabudovaným fotoaparátem, analyzátoři pro fotogrammetrické účely; (16) fotografie, mini fotoalba, školní fotografie, fotografie [tištěné], podepsané fotografie, fotografické snímky, fotografické reprodukce, malá alba na fotografie [fotoalba], sběratelské fotografie hráčů, alba na fotografie, obrazy, obrázky, fotografie, stojánky na fotografie, stojany na fotografie, krabice na fotografie, rámečky na fotografie, fotografické samolepicí růžky, fotografie, paspartované a nepaspartované, zařízení pro montáž fotografií, přístroje na paspartování fotografií, tematické knihy s fotografiemi; (40) foto tisk, fotosazba (služby), kopírování fotografií, zpracování fotografií, úprava fotografií, retušování fotografií, restaurování fotografií, vyvolávání fotografií, reprodukce fotografií, zvětšování fotografií, tisk fotografií, digitální úprava fotografií, digitální restaurování fotografií, služby restaurování fotografií, fotografické leptání papíru, fotografický lept tiskovin, zpracování fotografického filmu, reprodukce fotografických snímků, reprodukce fotografických diapozitivů, přenos fotografických snímků, přenos fotografických diapozitivů, vyvolávání fotografických filmů, zpracování fotografických obrazů, kopírování fotografických diapozitivů, tisk fotografických diapozitivů, služby fotografických laboratoří, ochrana a konzervace fotografií, fotografický lept na oděvy, fotografický lept na látky, pořizování kopií fotografických filmů; (41) fotografování, služby fotografa, portrétní fotografie, zveřejňování fotografií, fotografické zpravodajství, letecké fotografování, výuka fotografování, úprava fotografií (redigování), služby fotografické knihovny, fotografování na mikrofilm, půjčování fotografických reprodukcí, redakční zpracování fotografických filmů.

(730) **Nedoma Jaroslav**, Ve dvoře 376, Uherský Ostroh, Ostrožské Předměstí, 68724, CZ

(210) **O-557385**

(220) 25.07.2019

(320) 25.07.2019

(511) 30

(540) **ÚSTECKÁ PRAŽÍRNA**

(592) Slovní

(510) (30) káva, zrnková káva, pražená káva.

(730) **Progress-CBT s.r.o.**, Textilní 3440/2c, Ústí nad Labem, Ústí nad Labem-centrum, 40001, CZ

(210) **O-561127**
(220) 16.01.2020
(320) 16.01.2020
(511) 35, 41, 44
(540)

ZOO Dvůr Králové

(592) Slovní
(510) (35) propagace, reklama, marketing, inzertní činnost, styk s veřejností, šíření reklamních materiálů, obchodní služby a informace pro spotřebitele, služby maloobchodu zejména s výrobky ve třídách 16 a 28, zásilkový prodej zejména s výrobky ve třídách 16 a 28, prodej prostřednictvím internetu zejména s výrobky ve třídách 16 a 28, aktualizování reklamních materiálů, vydávání a rozšiřování a zaslání reklamních, propagačních a inzertních materiálů a textů, venkovní reklama, reklama a inzere prostřednictvím internetu, komerční využití internetu v oblastech komerčních internetových médií a vyhledávacích služeb; (41) drezúra zvířat, filmové projekce, klubové služby, pořádání a vedení konferencí, kongresů, seminářů, symposií, školení, pořádání soutěží vzdělávacích nebo zábavných a sportovních soutěží, pořádání výstav ke kulturním nebo vzdělávacím účelům, poskytování informací v oblasti vzdělávání, zábavy a rekreačních aktivit, provozování muzea, předvádění a výstav, provozování rekreačních zařízení, provozování zoologických zahrad, kontaktní zoologické zahrady, služby zoologických zahrad, vzdělávací služby v oblasti zoologie, průvodcovské služby, předprodej vstupenek, výuka, vzdělávací služby, zábava, zábavní a tematické parky, vydavatelská činnost; (44) chov zvířat, služby péče o vzhled a čistotu zvířat, služby péče o zdraví zvířat, pěstování rostlin, veterinární služby, zahradnictví, zvířecí útulky a zařízení pro pobyt zvířat.
(730) **ZOO Dvůr Králové a.s.**, Štefánikova 1029, Dvůr Králové nad Labem, 54401, CZ
(740) Mgr. Kateřina Kavalířová, Dukelská 15, Hradec Králové, 50002

(210) **O-572350**
(220) 27.05.2021
(320) 27.05.2021
(511) 35, 41
(540)

Týmovka

(592) Slovní
(510) (35) inzertní, reklamní, propagační činnost, vydávání reklamních textů, provozování reklamních ploch, reklamních bannerů, reklamních balonů, reklamních klipů, vše v souvislosti s provozováním hazardních her, marketing k provozování hazardních her; (41) provozování a organizování hazardních her.
(730) **FORTUNA GAME a.s.**, Italská 2584/69, Praha 2, Vinohrady, 12000, CZ
(740) Mgr. Radek Schmitz, advokátní kancelář s.r.o., Radek Schmitz, Podkovářská 933/3, Praha, 19000

(210) **O-575631**
(220) 05.11.2021
(320) 05.11.2021
(511) 35, 41, 45
(540)



(593) Obrazová
(510) (35) obchodní poradenství a informace pro spotřebitele, pomoc v obchodní a podnikatelské činnosti, management a administrativní služby, reklamní, marketingové a propagační služby; (41) překladatelské a tlumočnické

služby, překladatelské služby, služby v oblasti vzdělávání, zábavy a sportu, zveřejňování, oznamování a psaní textů; (45) právní služby.

(591) Barevná
(730) **FMJ - find my job s.r.o.**, Pod Harfou 994/21, Praha 9, Vysočany, 19000, CZ
(740) INPARTNERS GROUP, Mgr. Jan Brauner LL.M., advokát, Tuřanka 1519/115a, Brno, Slatina, 62700

(210) **O-575665**
(220) 08.11.2021
(320) 08.11.2021
(511) 9, 16, 35, 37, 38, 39, 41, 42, 43, 45
(540)

KVIFF EVENTS

(592) Slovní
(510) (9) nosiče informací všech druhů, zvukových, obrazových a zvukově-obrazových záznamů, včetně jejich obalů, software všeho druhu, přístroje a zařízení pro reprodukci zvukových, obrazových a zvukově-obrazových snímků a záznamů všeho druhu, filmové, televizní a audiovizuální programy, audioprogramy, filmová díla, hudební zábavné pořady a audiovizuální díla, informace a záznamy, vše na jakémkoli nosiči v rámci této třídy; (16) tiskoviny a polygrafické výrobky všeho druhu, publikace, včetně publikací obsahujících hudební díla s textem i bez textu, literární, vědecká a umělecká díla v papírové formě, fotografie, reprodukce (grafické); (35) reklamní, inzertní a propagační činnost, zprostředkování reklamy, zprostředkování obchodu s výrobky uvedenými výše ve třídách 9 a 16, šíření zvukových, obrazových a zvukově-obrazových snímků a záznamů všeho druhu pro reklamní účely, rozšiřování tiskovin a polygrafických výrobků všeho druhu pro reklamní účely, merchandising, vyhledávání sponzorů, tiskové kanceláře; (37) opravy a údržba audiovizuálních záznamů; (38) televizní a rozhlasové vysílání všech druhů programů, komunikační služby prostřednictvím rozhlasu, televize, datových sítí a sociálních sítí, poskytování telekomunikačních služeb, poskytování telekomunikačního připojení do datových a sociálních sítí, poskytování telekomunikačních kanálů na telenákupy, poskytování prostoru pro diskuze na datových a sociálních sítích, přenos a šíření zpráv, informací, publikací, audiovizuálních děl prostřednictvím datových a sociálních sítí, poradenské a informační služby v oblasti výše uvedených služeb ve třídě 38; (39) distribuce, doručování, dovoz a doprava zvukových, obrazových a zvukově-obrazových snímků a záznamů všeho druhu, tiskovin a polygrafických výrobků všeho druhu, přeprava osob, organizování cest; (41) pořádání a organizování společenských, kulturních a vzdělávacích akcí, festivalů a školení, služby nahrávacího studia a videostudia, filmových ateliérů, kina, pronájem nahrávacích studií, produkce, pořizování a poskytování zvukových, obrazových a zvukově-obrazových snímků a záznamů všeho druhu, pořizování a poskytování publikací obsahujících hudební díla s textem i bez textu, literárních, vědeckých a uměleckých děl, výchovná a zábavní činnost, pořádání soutěží, pronájem a půjčování nosičů zvukových, obrazových nebo zvukově-obrazových záznamů, služby vydavatelství a nakladatelství periodických a neperiodických publikací v tištěné i elektronické podobě, vydávání a publikování dat a publikací v rámci datových a sociálních sítí (v rámci této třídy), tvorba rozhlasových a televizních pořadů, dabing, služby v oblasti prodeje vstupenek; (42) tvorba programových prostředků – programování, instalace počítačového software, tvorba a pronájem software, tvorba, zpracování a pronájem webových stránek; (43) služby zajišťující stravování a nápoje, provozování pohostinství, restaurace, zásobování – catering, dočasné ubytování; (45) správa autorských a příbuzných práv (právní služby), získávání nakladatelských práv k literárním, vědeckým a uměleckým dílům (právní služby), provádění a zprostředkování převodu těchto práv (právní služby), získávání autorských práv, práv výkonných umělců a práv výrobců zvukových a obrazových záznamů (právní služby), provádění nebo zprostředkování převodů těchto práv pro všechny druhy užití takových záznamů (právní služby).

(730) **KVIFF GROUP a.s.**, Panská 892/1, Praha 1, Nové Město, 11000, CZ
(740) ŠTAIDL LEŠKA ADVOKÁTI s.r.o., JUDr. Jiří Štáidl, advokát, Apolnářská 445/6, Praha 2, Nové Město, 12800

(210) **O-575666**

(220) 08.11.2021

(320) 08.11.2021

(511) 9, 16, 35, 37, 38, 39, 41, 42, 43, 45

(540)

KVIFF.TV

(592) Slovní

(510) (9) nosiče informací všech druhů, zvukových, obrazových a zvukově-obrazových záznamů, včetně jejich obalů, software všeho druhu, přístroje a zařízení pro reprodukci zvukových, obrazových a zvukově-obrazových snímků a záznamů všeho druhu, filmové, televizní a audiovizuální programy, audioprogramy, filmová díla, zábavné pořady hudební a audiovizuální díla, informace a záznamy, vše na jakémkoli nosiči v rámci této třídy; (16) tiskoviny a polygrafické výrobky všeho druhu, publikace, včetně publikací obsahujících hudební díla s textem i bez textu, literární, vědecká a umělecká díla v papírové formě, fotografie, reprodukce (grafické); (35) reklamní, inzertní a propagační činnost, zprostředkování reklamy, zprostředkování obchodu s výrobky uvedenými výše ve třídách 9 a 16, šíření zvukových, obrazových a zvukově-obrazových snímků a záznamů všeho druhu pro reklamní účely, rozšiřování tiskovin a polygrafických výrobků všeho druhu pro reklamní účely, merchandising, vyhledávání sponzorů, tiskové kanceláře; (37) opravy a údržba audiovizuálních záznamů; (38) televizní a rozhlasové vysílání všech druhů programů, komunikační služby prostřednictvím rozhlasu, televize, datových sítí a sociálních sítí, poskytování telekomunikačních služeb, poskytování telekomunikačního připojení do datových a sociálních sítí, poskytování telekomunikačních kanálů na telenákupy, poskytování prostoru pro diskuzi na datových a sociálních sítích, přenos a šíření zpráv, informací, publikací, audiovizuálních děl prostřednictvím datových a sociálních sítí, poradenské a informační služby v oblasti výše uvedených služeb ve třídě 38; (39) distribuce, doručování, dovoz a doprava zvukových, obrazových a zvukově-obrazových snímků a záznamů všeho druhu, tiskovin a polygrafických výrobků všeho druhu, přeprava osob, organizování cest; (41) pořádání a organizování společenských, kulturních a vzdělávacích akcí, festivalů a školení, služby nahrávacího studia a videostudia, filmových ateliérů, kina, pronájem nahrávacích studií, produkce, pořizování a poskytování zvukových, obrazových a zvukově-obrazových snímků a záznamů všeho druhu, pořizování a poskytování publikací obsahujících hudební díla s textem i bez textu, literárních, vědeckých a uměleckých děl, výchovná a zábavní činnost, pořádání soutěží, pronájem a půjčování nosičů zvukových, obrazových nebo zvukově-obrazových záznamů, služby vydavatelství a nakladatelství periodických a neperiodických publikací v tištěné i elektronické podobě, vydávání a publikování dat a publikací v rámci datových a sociálních sítí (v rámci této třídy), tvorba rozhlasových a televizních pořadů, dabing, služby v oblasti prodeje vstupenek; (42) tvorba programových prostředků – programování, instalace počítačového software, tvorba a pronájem software, tvorba, zpracování a pronájem webových stránek; (43) služby zajišťující stravování a nápoje, provozování pohostinství, restaurace, zásobování – catering, dočasné ubytování; (45) správa autorských a příbuzných práv (právní služby), získávání nakladatelských práv k literárním, vědeckým a uměleckým dílům (právní služby), provádění a zprostředkování převodu těchto práv (právní služby), získávání autorských práv, práv výkonných umělců a práv výrobců zvukových a obrazových záznamů (právní služby), provádění nebo zprostředkování převodu těchto práv pro všechny druhy užití takových záznamů (právní služby).

(730) **KVIFF GROUP a.s.**, Panská 892/1, Praha 1, Nové Město, 11000, CZ(740) **ŠTAIDL LEŠKA ADVOKÁTI s.r.o.**, JUDr. Jiří Štáidl, advokát, Apolinářská 445/6, Praha 2, Nové Město, 12800

neperiodické publikace, tištěné informační, reklamní a propagační materiály v rámci této třídy určené pro propagaci, tiskárenské výrobky, krabice, data a databáze na papírových nosičích, psací potřeby, kalendáře, školní potřeby, sázenky, sázkové tikety, vstupenky; (28) herní zařízení a systémy, jejichž prostřednictvím jsou provozovány hazardní hry, losy loterií, terminály a samoobslužné terminály zajišťující provoz loterií, kurzových sázek a jiných hazardních her (herní automaty), samoobslužná koncová zařízení technických her provozovaných v hernách a kasinech, stoly živé hry (herní zařízení); (41) provoz veškerých hazardních her, včetně těch provozovaných dálkovým přístupem prostřednictvím internetu, tedy loterií, kurzových sázek, totalizátorových her, binga, technických her, živých her, tombol nebo turnajů malého rozsahu, jakožto vykonávání činností spočívajících v uskutečňování hazardních her se záměrem dosažení zisku, a to příjem sázek a vkladů do hazardní hry, pořádání a organizování kulturních, sportovních a společenských událostí, soutěží, předprodej a prodej vstupenek, organizování a pořádání vzdělávacích akcí, provozování sportovních zařízení.

(730) **SAZKA a.s.**, Evropská 866/69, Praha 6, Vokovice, 16000, CZ

(740) Halaxová & Halaxová TETRAPAT, Mgr. Eva Halaxová, Jinonická 804/80, Praha 5, Košíře, 15800

(210) **O-576812**

(220) 05.01.2022

(320) 05.01.2022

(511) 9, 16, 28, 41

(540)

Milion365

(592) Slovní

(510) (9) hardware a software pro informační technologie a audiovizuální zařízení, zařízení a příslušenství na zpracování dat, platební terminály pro zprostředkování online plateb, software, hardware a software používaný při provozu hazardních her, software pro počítačové hry, aplikace a herní software určené k účasti sázejících na hazardních hrách, software pro jednotlivé internetové technické hry, software pro internetové živé hry, elektronické losy internetových loterií; (16) papír, lepenka, reklamní, propagační a užitkové výrobky z papíru určené k propagaci, periodické i neperiodické publikace, tištěné informační, reklamní a propagační materiály v rámci této třídy určené pro propagaci, tiskárenské výrobky, krabice, data a databáze na papírových nosičích, psací potřeby, kalendáře, školní potřeby, sázenky, sázkové tikety, vstupenky; (28) herní zařízení a systémy, jejichž prostřednictvím jsou provozovány hazardní hry, losy loterií, terminály a samoobslužné terminály zajišťující provoz loterií, kurzových sázek a jiných hazardních her (herní automaty), samoobslužná koncová zařízení technických her provozovaných v hernách a kasinech, stoly živé hry (herní zařízení); (41) provoz veškerých hazardních her, včetně těch provozovaných dálkovým přístupem prostřednictvím internetu, tedy loterií, kurzových sázek, totalizátorových her, binga, technických her, živých her, tombol nebo turnajů malého rozsahu, jakožto vykonávání činností spočívajících v uskutečňování hazardních her se záměrem dosažení zisku, a to příjem sázek a vkladů do hazardní hry, pořádání a organizování kulturních, sportovních a společenských událostí, soutěží, předprodej a prodej vstupenek, organizování a pořádání vzdělávacích akcí, provozování sportovních zařízení.

(730) **SAZKA a.s.**, Evropská 866/69, Praha 6, Vokovice, 16000, CZ

(740) Halaxová & Halaxová TETRAPAT, Mgr. Eva Halaxová, Jinonická 804/80, Praha 5, Košíře, 15800

(210) **O-576810**

(220) 05.01.2022

(320) 05.01.2022

(511) 9, 16, 28, 41

(540)

Million365

(592) Slovní

(510) (9) hardware a software pro informační technologie a audiovizuální zařízení, zařízení a příslušenství na zpracování dat, platební terminály pro zprostředkování online plateb, software, hardware a software používaný při provozu hazardních her, software pro počítačové hry, aplikace a herní software určené k účasti sázejících na hazardních hrách, software pro jednotlivé internetové technické hry, software pro internetové živé hry, elektronické losy internetových loterií; (16) papír, lepenka, reklamní, propagační a užitkové výrobky z papíru určené k propagaci, periodické i

(210) **O-576889**
(220) 10.01.2022
(320) 10.01.2022
(511) 37
(540)

(593) Obrazová
(510) (37) stavebnictví a demolice staveb, izolace staveb.
(591) Barevná
(730) **Suchý Jan**, Bendova 1103/14, Plzeň, Jižní Předměstí, 30100, CZ

(210) **O-577000**
(220) 17.01.2022
(320) 08.12.2021
(511) 30
(540)

Moment

(592) Slovní
(510) (30) káva.
(730) **Alois Dallmayr Kaffee oHG**, Dienerstr. 14 – 15, 80331 München, DE
(740) Všečka Zelený Švorčík a partneři, advokátní a patentová kancelář, JUDr. Michal Havlík, Hálkova 1406/2, Praha 2, Nové Město, 12000

(210) **O-577024**
(220) 18.01.2022
(320) 18.01.2022
(511) 9, 16, 28, 38, 41
(540)

Kominíček

(592) Slovní
(510) (9) hardware a software pro informační technologie a audiovizuální zařízení, zařízení a příslušenství na zpracování dat, platební terminály pro zprostředkování online plateb, software, hardware a software používaný při provozu hazardních her, software pro počítačové hry, aplikace a herní software určené k účasti sázejících na hazardních hrách, software pro jednotlivé internetové technické hry, software pro internetové živé hry, elektronické losy internetových loterií; (16) papír, lepenka, reklamní, propagační a užitkové výrobky z papíru určené k propagaci, periodické i neperiodické publikace, tištěné informační, reklamní a propagační materiály v rámci této třídy určené pro propagaci, tiskárenské výrobky, krabice, data a databáze na papírových nosičích, psací potřeby, kalendáře, školní potřeby, sázenky, sázkové tikety, vstupenky; (28) herní zařízení a systémy, jejichž prostřednictvím jsou provozovány hazardní hry, losy loterií, terminály a samoobslužné terminály zajišťující provoz loterií, kurzových sázek a jiných hazardních her (herní automaty), samoobslužná koncová zařízení technických her provozovaných v hernách a kasinech, stoly živé hry (herní zařízení); (38) telekomunikační služby, mobilní telekomunikační služby, provozování mobilní telekomunikační sítě pro bezdrátový přenos hlasu a dat, služby mobilního připojení k síti Internet včetně vysokorychlostního připojení a přenosu hlasové služby přes internetový protokol, peer-to-peer komunikace, služby instant messaging, osobní komunikační služby, pager služby, služby elektronické pošty, sledování mobilních telefonů pomocí satelitních signálů, radio-paging, poskytování bezdrátového aplikačního protokolu (WAP), včetně služeb využívajících zabezpečeného komunikačního kanálu, hlasová pošta, provádění videokonferencí, videotelefonní služby, služby zprostředkování přístupu ke všem druhům datových a informačních sítí a k internetu, služby textových a multimediálních zpráv, poskytování přístupu do

telekomunikačních a komunikačních databází, komunikační služby umožňující spotřebitelům stahovat digitální obsah prostřednictvím sítě a serveru do osobní databáze, provozování online komunikačních fór, přenos sportovních utkání, poskytování telekomunikačního přístupu pro hazardní hry prostřednictvím internetu a počítačových sítí; (41) provoz veškerých hazardních her, včetně těch provozovaných dálkovým přístupem prostřednictvím internetu, tedy loterií, kurzových sázek, totalizátorových her, binga, technických her, živých her, tombol nebo turnajů malého rozsahu, jakožto vykonávání činností spočívajících v uskutečňování hazardních her se záměrem dosažení zisku, a to příjem sázek a vkladů do hazardní hry, pořádání a organizování kulturních, sportovních a společenských událostí, soutěží, předprodej a prodej vstupenek, organizování a pořádání vzdělávacích akcí, provozování sportovních zařízení.

(730) **SAZKA a.s.**, Evropská 866/69, Praha 6, Vokovice, 16000, CZ
(740) Halaxová & Halaxová TETRAPAT, Mgr. Eva Halaxová, Jinonická 804/80, Praha 5, Košíře, 15800

(210) **O-577117**
(220) 22.01.2022
(320) 22.01.2022
(511) 16, 28
(540)

Hračkolka

(592) Slovní
(510) (16) tiskárenské výrobky, papírnické zboží a tištěné vzdělávací materiály; (28) hračky, hry a žertovné předměty.
(730) **PV AUTO-SELEKT cz s.r.o.**, č. p. 331, Prakšice, 68756, CZ

(210) **O-577139**
(220) 24.01.2022
(320) 24.01.2022
(511) 5, 20, 30, 31, 35, 40
(540)

(593) Obrazová
(510) (5) potravní doplňky a dietetické přípravky, potravní doplňky pro zvířata, doplňkové krmné směsi, doplňky krmiva pro veterinární účely, krmivo pro zvířata s léčivými přísadami, potravinové doplňky pro domácí mazlíčky ve formě pamlsků, potravinové doplňky pro domácí mazlíčky, vitaminové a minerální doplňky pro domácí mazlíčky, antibioidické doplňky stravy pro zvířata, krmné stimulanty pro zvířata, rostlinné masti proti svědění pro domácí mazlíčky, léčivé byliny; (20) přístřeší a pelíšky pro zvířata, pelechy pro domácí zvířata, nafukovací pelechy pro domácí zvířata, sochy, figurky, umělecké předměty a ozdoby a dekorativní předměty, vyrobené z materiálů jako dřevo, vosk, sádra nebo umělá hmota, zahrnuté v této třídě, proutí, předměty pletené ze slámy, ratan (nezpracovaný nebo částečně zpracovaný), ratan, sláma pletená (s výjimkou rohoží), dřevěné bedny, nekovové přepravky na zvířata, vývěsní tabule, stojany a značky (nekovové), desky ze dřeva pro reklamní účely (nesvětlivé), nekovové jmenovky na dveře, poutače ze dřeva nebo plastu, reklamní prezentační tabule, reklamní tabule ze dřeva, stojany na vystavování prodejního zboží, dekorativní košíky vyrobené ze slámy, dekorativní košíky vyrobené ze dřeva, košíky (jiné než kovové), nádoby a jejich uzávěry a držáky (nekovové), přepravky a palety (nekovové), boudy pro domácí mazlíčky, boudy pro domácí zvířata, domečky na hraní pro domácí zvířata, domky pro domácí zvířata, dřevěné profily pro včelí úly, hnízda pro ptáky, hnízda pro zvířata, koše pro psy, pelíšky pro zvířata, pelíšky pro psy, podušky pro domácí zvířata, polštáře na vystlání přepravek pro domácí mazlíčky, polštáře pro domácí zvířata, přenosné pelíšky pro domácí zvířata, přenosné psí boudy, ptačí budky, dekorace vyrobené ze dřeva, dřevěnébyby, figurky vyrobené ze dřeva, sochy vyrobené ze dřeva; (30) sušené byliny, bylinkové čaje (neléčivé), bylinné přípravky na výrobu nápojů, bylinné čaje (s výjimkou těch pro léčebné použití), zpracované bylinky, sušené bylinky pro

kuchařské účely, soli, chuťové přísady, ochucovadla a koření; (31) krmiva a potrava pro zvířata, podestýlky a stelivo pro zvířata, jedlé lněné semínko (nezpracované), jedlé pochoutky ke žvýkání pro domácí zvířata, jedlé pochoutky ke žvýkání pro zvířata, jedlé pochoutky pro domácí mazlíčky, jedlé pochoutky ke žvýkání pro psy, jedlé pochoutky pro zvířata, krmiva pro hospodářská zvířata, krmiva pro zvířata obsahující seno sušené na vzduchu, krmiva pro zvířata obsahující seno, krmiva pro zvířata ve formě granulí, krmiva pro zvířata získaná ze sena, krmiva pro zvířata získaná z rostlinných látek, krmiva suchá pro zvířata, krmivo, krmivo pro hlodavce, krmivo pro domácí mazlíčky, krmivo pro domácí zvířata, krmivo pro křečky, krmivo pro králíky, krmivo pro ptáky, krmivo pro ryby, krmivo pro volně žijící ptáky, krmná sláma, krmné směsi pro zvířata, obilná krmiva pro zvířata, oves pro zvířecí spotřebu, pícniny jako krmivo, ptačí zob, nezpracovaná semena obilnin, nezpracovaná semena k použití v zemědělství, nezpracovaná jedlá semena, nezpracovaná zrna obilnin, pšeničné zrna, přírodní semena, semena pro pěstování bylinek, čerstvé ovoce, ořechy, zelenina a bylinky, zemědělské a vodní plodiny, zahradnické a lesní produkty, dřevní hobliny pro použití jako stelivo pro zvířata, písek do toalet pro domácí mazlíčky, podestýlka pro zvířata, seno, seno sušené na vzduchu v balících, sláma, sláma jako podestýlka, stelivo pro kočky a malá zvířata; (35) reklamní, marketingové a propagační služby, bannerová reklama, grafická úprava pro reklamní účely, kreslení návrhů pro reklamní účely, losování cen (organizování) pro účely propagace, marketing, marketingové služby, marketingové služby poskytované prostřednictvím digitálních sítí, návrh reklamních materiálů, navrhování reklamních letáků, navrhování reklamních log, obchodně-propagační služby, obchodní marketingové služby, obchodní propagace, online reklamní a marketingové služby, pořádání soutěží pro reklamní účely, maloobchod a velkoobchod s výše uvedenými výrobky ve tř. 5, 20, 30 a 31, maloobchodní prodej krmiva pro zvířata, maloobchodní prodej podestýlek a steliv pro zvířata, maloobchodní prodej potravy (pro zvířata), maloobchodní prodej předmětů sloužících k hygieně zvířat, maloobchodní prodej předmětů sloužících k úpravě vzhledu zvířat, maloobchodní prodej přípravků pro péči o zvířata, maloobchodní prodej veterinárních výrobků, maloobchodní služby v oblasti výrobků pro domácí zvířata, velkoobchodní prodej krmiva pro zvířata; (40) 3D tisk, kreslení, rýsování laserem, ruční práce (zakázková výroba), šití, stříhání kožešin, stříhání látek, truhlářství (výroba na zakázku), vyšívání triček, vyšívání (služby), zpracování dřeva, konečná úprava textilu, konečná úprava papíru, laminování dřeva, opracování kůže a kožešin, řezání materiálů, výroba gumových razítek na zakázku, laserové gravírování.

(730) MBertikov, s.r.o., Hlavní třída 829, Frýdek-Místek, Místek, 738 01, CZ

(210) O-577145
(220) 24.01.2022
(320) 24.01.2022
(511) 9, 16, 35, 38, 39, 41, 42
(540)



(593) Obrazová
(510) (9) software pro předletovou přípravu; (16) mapy, tištěné instruktážní pomůcky pro navigaci, učební pomůcky (s výjimkou přístrojů), učebnice; (35) organizační a ekonomické rozvahy v oblasti letecké dopravy; (38) komunikace prostřednictvím mobilních telefonů, počítačových terminálů, po síti optických vláken a prostřednictvím telekomunikačních sítí se středisky služeb letové přípravy a leteckými provozovateli; (39) služby, týkající se provozu na letištích, zejména přípravy a odbavení letu, letových povolení, předletová příprava posádek, dohled na pozemní obsluhu letadel, výběr vhodných tratí, letišť, stanovení navigačního plánu, výpočty celkové vzdálenosti a doby letu, spotřeby paliva a letových poplatků a distribuce letových plánů, poradenská činnost v oblasti služeb uvedených ve tř. 39; (41) výchovná a vzdělávací činnost, zejména v oblasti letecké dopravy, provozu na letištích, přípravy a odbavení letu, v oblasti zajišťování navigační dokumentace, meteorologické přípravy letu, letových povolení a v oblasti předletové přípravy posádek; (42) navrhování a vývoj počítačového software pro navigační dokumentaci a monitorování letu, shromažďování informací vztahujících se k meteorologii.

(730) NAV Flight Services, s.r.o., Karlovarská 814/115, Praha 6, Řepy, 16100, CZ

(740) PatentCentrum Sedlák & Partners s.r.o., Okružní 2824, České Budějovice, České Budějovice 3, 37001

(210) O-577148
(220) 24.01.2022
(320) 24.01.2022
(511) 9, 16, 35, 38, 39, 41, 42
(540)



(593) Obrazová
(510) (9) software pro předletovou přípravu; (16) mapy, tištěné instruktážní pomůcky pro navigaci, učební pomůcky (s výjimkou přístrojů), učebnice; (35) organizační a ekonomické rozvahy v oblasti letecké dopravy; (38) komunikace prostřednictvím mobilních telefonů, počítačových terminálů, po síti optických vláken a prostřednictvím telekomunikačních sítí se středisky služeb letové přípravy a leteckými provozovateli; (39) služby, týkající se provozu na letištích, zejména přípravy a odbavení letu, letových povolení, předletová příprava posádek, dohled na pozemní obsluhu letadel, výběr vhodných tratí, letišť, stanovení navigačního plánu, výpočty celkové vzdálenosti a doby letu, spotřeby paliva a letových poplatků a distribuce letových plánů, poradenská činnost v oblasti služeb uvedených ve tř. 39; (41) výchovná a vzdělávací činnost, zejména v oblasti letecké dopravy, provozu na letištích, přípravy a odbavení letu, v oblasti zajišťování navigační dokumentace, meteorologické přípravy letu, letových povolení a v oblasti předletové přípravy posádek; (42) navrhování a vývoj počítačového software pro navigační dokumentaci a monitorování letu, shromažďování informací vztahujících se k meteorologii.

(730) NAV Flight Services, s.r.o., Karlovarská 814/115, Praha 6, Řepy, 16100, CZ

(740) PatentCentrum Sedlák & Partners s.r.o., Okružní 2824, České Budějovice, České Budějovice 3, 37001

(210) O-577197
(220) 26.01.2022
(320) 26.01.2022
(511) 28, 35, 39, 41, 43
(540)



(593) Obrazová
(510) (28) herní zařízení; (35) propagační činnost, reklama, pomoc při řízení obchodní činnosti, obchodní administrativa, kancelářské práce; (39) doprava; (41) vzdělávání, zábava; (43) služby zajišťující stravování a nápoje, dočasné ubytování.
(591) Barevná
(730) W.G.G. a.s., Janáčkovo nábřeží 1153/13, Praha 5, Smíchov, 15000, CZ
(740) Advokátní kancelář JUDr. Václav Korecký a Mgr. Radek Chaloupka, JUDr. Václav Korecký, advokát, Bedřicha Smetany 167/2, Plzeň, Vnitřní Město, 30100

(210) **O-577279**
(220) 28.01.2022
(320) 28.01.2022
(511) 35, 38, 41
(540)



(593) Obrazová
(510) (35) reklamní, marketingové a propagační služby, obchodní činnost s oděvy a módními doplňky, s elektronikou, dárkovými předměty, potravinářskými výrobky a s drogerií a parfumerií, informace pro spotřebitele, pomoc v obchodní a podnikatelské činnosti, management a administrativní služby; (38) poskytování a pronájem telekomunikačních zařízení a vybavení, síťové telekomunikační služby, telekomunikační služby; (41) překladatelské a tlumočnické služby, rezervace vstupenek na vzdělávací, zábavní a sportovní aktivity a akce a související rezervační služby, překladatelské služby, výchova, vzdělávání, zábava a sportovní činnost, zveřejňování, oznamování a psaní textů (s výjimkou reklamních).
(591) Barevná
(730) **Janík Svatopluk**, Horní 1474/1, Praha 4, Nusle, 14000, CZ

(210) **O-577342**
(220) 02.02.2022
(320) 02.02.2022
(511) 19, 20, 28, 35, 36, 37, 39, 40, 42
(540)



(593) Obrazová
(510) (19) dřevostavby; (20) dřevěný nábytek; (28) dřevěné hračky; (35) velkoobchod a maloobchod s výrobky výše uvedenými ve tř. 19, 20, 28, reklamní činnost, marketing, mediální zastoupení; (36) nákup, prodej a správa nemovitostí; (37) podlahářství, montáž nábytku, údržba nemovitostí; (39) silniční, motorová doprava; (40) truhlářství (výroba na zakázku), výroba nábytku na zakázku a podle specifikace třetích osob, zpracování dřeva; (42) technické měření, analýzy a kontroly.
(591) Barevná
(730) **Truhlářství HOPLA s.r.o.**, K Habrovci 334, Strančice, 25163, CZ

(210) **O-577383**
(220) 04.02.2022
(320) 04.02.2022
(511) 35, 36, 40, 41, 44
(540)



(593) Obrazová
(510) (35) maloobchodní prodej nealkoholických nápojů, maloobchodní prodej čajů, maloobchodní prodej výrobků obsahujících molekulární vodík, maloobchodní prodej farmak a veterinárních přípravků, maloobchodní prodej sanitárních přípravků, maloobchodní prodej léčebných a dietetických přípravků, maloobchodní prodej čistících prostředků a potřeb, maloobchodní prodej kosmetiky a parfumerie, maloobchodní prodej generátorů vodíku a/nebo kyslíku, maloobchodní prodej ionizátorů, maloobchodní prodej zařízení pro vaření, chlazení, ohřívání, mražení, úpravu vody a úpravu ovzduší, maloobchodní nebo velkoobchodní služby pro farmaceutické, veterinární a sanitární přípravky a lékařské potřeby, konzultační a poradenské služby a pomoc v oblasti reklamní, marketingové a propagační činnosti, maloobchodní prodej lékařských přístrojů, maloobchodní prodej předmětů sloužících k hygieně lidí, maloobchodní prodej veterinárních přípravků, maloobchodní prodej výživových doplňků, maloobchodní prodej zařízení pro fyzikální terapii, maloobchodní služby týkající se nealkoholických nápojů poskytované prostřednictvím celosvětových počítačových sítí, maloobchodní služby týkající se potravin poskytované prostřednictvím katalogů, maloobchodní služby týkající se potravin poskytované prostřednictvím celosvětových počítačových sítí, maloobchodní služby v oblasti potravin, maloobchodní služby v oblasti vlasových přípravků, maloobchodní služby v oblasti vonných přípravků, maloobchodní zásilkové služby (s výjimkou dopravy) týkající se nealkoholických nápojů, maloobchodní zásilkové služby (s výjimkou dopravy) týkající se potravin, management a konzultace v oblasti obchodních postupů, management lidských zdrojů, marketing, merchandising, obchodní informace a poradenství pro spotřebitele při výběru výrobků a služeb, velkoobchodní prodej chemikálií pro použití v zemědělství, velkoobchodní prodej chemikálií pro použití v zahradnictví, velkoobchodní prodej čistících přípravků, velkoobchodní prodej dietetických přípravků, velkoobchodní prodej výživových doplňků, velkoobchodní prodej vonných přípravků, velkoobchodní prodej veterinárních přípravků a výrobků, velkoobchodní prodej nealkoholických nápojů, velkoobchodní prodej krmiva pro zvířata, velkoobchodní prodej kosmetiky a parfumerie, velkoobchodní prodej generátorů vodíku a/nebo kyslíku, velkoobchodní prodej ionizátorů, zpracování, systematizace a správa dat, předváděcí akce a výstavy pro obchodní nebo reklamní účely, pořádání předváděcích akcí pro obchodní účely, marketing, cílený marketing, internetový marketing, event marketing (získávání zákazníků pořádáním akcí), propagace a prezentace eventů prostřednictvím webových stránek eventů; (36) správa nemovitostí, poskytování informací týkající se nemovitostí, poradenství týkající se nemovitostí, pronájem a nájem nemovitostí všeho druhu, pronájem a nájem komerčních prostor, pronájem a nájem trvalého ubytování, zprostředkování v oblasti nemovitostí, zprostředkování nájmu (pouze nemovitosti), agenturní služby pro pronájem nemovitostí; (40) zakázková výroba léků, lékařských výrobků, dietních potravin a potravních doplňků pro druhé, zpracování biofarmaceutických, farmaceutických, kosmetických, chemických materiálů, zpracování léčivých nebo kosmetických materiálů, zpracování biofarmaceutických, farmaceutických, kosmetických nebo chemických materiálů pro druhé, zakázková výroba farmaceutických, kosmetických, průmyslových výrobků,

výrobků pro domácnost, pečujících výrobků, kosmetických přípravků a líčidel, výroba léčiv na zakázku a farmaceutické nebo parafarmaceutické výrobky v galenických formách všeho druhu, zakázková výroba farmaceutických účinných látek, zpracování farmaceutických účinných látek pro účely výroby léků, zakázková výroba léků na bázi farmaceutických účinných látek; (41) školení o výživě (ne lékařské), poskytování vzdělávacích kurzů vztahujících se k výživě, poskytování výuky v oblasti výživy, vzdělávací služby v oblasti výživy, vedení školících online kurzů zaměřených na výživu, pořádání vzdělávacích služeb vztahujících se k dietám, výuka dietetiky, publikování novin pro zákazníky na internetu, vzdělávací kurzy vztahující se k službám zákazníkům, vzdělávací služby týkající se spokojenosti zákazníků, praktické cvičení (předvádění), praktický výcvik (předvádění), předváděcí akce (pro účely výuky), školící, vzdělávací a konzultační činnost, organizování a vedení konferencí, kongresů, seminářů, školení a odborných stáží, organizování kulturních nebo vzdělávacích akcí, pořádání pracovních setkání, provádění odborných a speciálních zkoušek v rámci výuky, organizování výstav ke kulturním a vzdělávacím účelům a soutěží, provozování vzdělávacích zařízení, publikování a vydávání tiskovin, online publikování, služby vydavatelství (včetně vydávání elektronických publikací), organizování a vedení kolokvií, symposií, výukových a motivačních programů, kurzů, workshopů, teambuildingové služby v rámci této třídy, outdoorové kurzy, přednášky a studijní akce, instruktážní a výchovný výcvik, lektorská činnost, výuka a rekvalifikační kurzy, manažerské kurzy, praktické cvičení a trénink, tréninkové a vzdělávací programy, nakladatelství a vydavatelství, ediční činnost, publikační činnost, nahrávání nosičů zvukových nebo obrazově zvukových, půjčování nahraných zvukových a zvukově obrazových záznamů, výroba, tvorba a šíření audiovizuálních děl, TV produkce, filmová produkce, televizní výroba programů, tvorba programů, tvorba a výroba televizních a audiovizuálních programů, zprostředkování v oblasti kultury, výchovy, zábavy a sportu; (44) alternativní medicína, aromaterapie, bylinkářství, chiropraxe, estetické služby, farmaceutické služby a poradenství, fyzioterapie, genetické poradenství, holistická psychoterapie, konzultační služby týkající se lékařské zdravotní péče, konzultační služby týkající se kosmetické péče, konzultační služby týkající se výživy, konzultační služby týkající se péče o zdraví, lázeňské služby, lékařská analýza, lékařská vyšetření, lékařské informace, lékařské služby, paliativní péče, odborné poradenství se zaměřením na zdraví, poskytování informací o potravinových doplncích a výživě, pronájem vybavení k péči o osobní hygienu a krásu, pronájem zařízení k péči o lidské zdraví, psychoterapie, salóny krásy, sanatoria, sauny, služby péče o hygienu a krásu, služby péče o duševní zdraví, služby zdravotní péče, služby zubního lékařství, solária, turecké lázně, terapeutické služby, telemedicína, odborné poradenství v oblasti výživy, poradenství v oblasti diety a výživy, dietetické služby, dietetické konzultační služby (lékařské), plánování a kontrola diet, služby poskytované dietetikem, služby v oblasti poskytování lékařských informací, poskytování lékařských informací za pomoci webových stránek, digitálních médií a databází, konzultační služby v oboru léčiv, poskytování informací týkajících se dietních a výživových doplňků, zdravotní poradenství, poradenství v oblasti stravování, farmaceutické poradenství a poradenské služby v souvislosti se zjišťováním individuální farmaceutické a kosmetické potřeby, příprava receptů lékárníky, příprava a výdej léků, lékařské analýzy, příprava léků, informační služby v oblasti veterinárního farmaceutického průmyslu, služby sportovní medicíny.

(591) Barevná

(730) **Kožaková Chantal MUDr.**, č. p. 152, Ústín, 78346, CZ

(740) Mgr. Tomáš Cimbota, advokát, Horní náměstí 365/7, Olomouc, 77900

(210) **O-577507**

(220) 11.02.2022

(320) 11.02.2022

(511) 9, 41, 42, 44

(540)

Tetrecom

(592) Slovní

(510) (9) vzdělávací software; (41) vzdělávací a školící služby (sem patří i výuka v oboru odstraňování poruch čtení); (42) služby v oblasti počítačem podporovaného diagnostického testování; (44) logopedie.

(730) **Univerzita Palackého v Olomouci**, Křížkovského 511/8, Olomouc, 77900, CZ

(210) **O-577609**

(220) 16.02.2022

(320) 16.02.2022

(511) 28, 35, 41

(540)



(593) Obrazová

(510) (28) modely (hračky), modely vozidel, modely automobilů, modely letadel, modely železnic, modely figurek; (35) zprostředkování obchodů pro třetí strany s výše uvedenými výrobky ve třídě 28; (41) další vzdělávání, sportovní tábory, tábory (kursy) se sportovním zaměřením, pořádání sportovních aktivit pro letní tábory.

(591) Barevná

(730) **Augustin Michal Ing.**, č. p. 154, Nížkov, 59212, CZ

(210) **O-577655**

(220) 17.02.2022

(320) 17.02.2022

(511) 14, 35, 36

(540)

ZLATÉ  REZERVY

(593) Obrazová

(510) (14) drahé kovy; (35) marketingové služby poskytované prostřednictvím digitálních sítí, obchodně-propagační služby, obchodní marketingové služby, obchodní propagace, reklama, online reklama prostřednictvím počítačových komunikačních sítí, online reklamní a marketingové služby, přímý marketing, produktový marketing, propagace, reklamní služby týkající se prodeje zboží, reklamní služby v oblasti finančních investic; (36) služby bezpečnostních schránek na vzácné kovy, poskytování informací vztahujících se k službám bezpečnostních schránek na vzácné kovy.

(730) **ZLATÉ REZERVY s.r.o.**, nám. T. G. Masaryka 588, Zlín, 76001, CZ

(210) **O-577664**

(220) 17.02.2022

(320) 17.02.2022

(511) 16, 41, 43

(540)

EL ASADOR

(592) Slovní

(510) (16) tiskoviny, publikace, knihy, časopisy, periodika, prospekty, potisky, samolepky, fotografie, plakáty, pohlednice, tácky papírové pod pivní sklenice, papírové reklamní materiály, příručky, průvodce (knihy), brožury, poukázky, karty, formuláře, lístky, vstupenky, kupóny (vouchery), stravenky, papírové ubrousky, papírnické zboží, psací potřeby a kancelářské potřeby (vyjma nábytku); (41) organizování a provozování zábavních a kulturně vzdělávacích akcí a soutěží, pořádání výstav a galerií, vydavatelství a nakladatelství, nahrávání zvukových a zvukově obrazových záznamů a jejich šíření, pořádání vzdělávacích akcí jako odborných a rekvalifikačních kurzů a školení, klubových akcí, zprostředkovatelská a poradenská činnost v uvedených oborech; (43) služby spojené s poskytováním a opatřováním stravy a nápojů, a to v restauracích, kavárnách, pivnicích, restauračních pivovarech, podnicích rychlého občerstvení, catering, a cateringové akce, ubytovací služby všeho druhu, pronájem stravovacích a ubytovacích zařízení, služby cestovní kanceláře v rámci této třídy (ubytování, stravování).

(730) **El Asador s.r.o.**, Osvětová 991, Praha 4, Šeberov, 14900, CZ

(210) **O-577759**

(220) 22.02.2022

(320) 22.02.2022

(511) 29, 35, 39

(540)



(593) Obrazová

(510) (29) maso, ryby, drůbež a zvěřina, masové konzervy, masové výtažky, krvavé jitrnice, vývary (bujóny), přípravky na vývary (bujóny), uzeniny, koncentrované vývary, polévky, rybí plátky (filé), ryby (neživé), huspenina, zvěřina, šunka, masové výtažky, slanina, morek (potraviny), játrová paštika, klobásy, salámy, párky, konzervované maso; (35) lepení plakátů, rozšiřování reklamních sdělení, předvádění zboží, rozšiřování reklamních materiálů zákazníkům (letáky, prospekty, tiskoviny, vzorky), rozšiřování vzorků zboží, reklama, rozhlasová reklama, vztahy s veřejností (public relations), televizní reklama, průzkum trhu, pořádání obchodních nebo reklamních výstav, online reklama na počítačové komunikační síti, prezentace výrobků v komunikačních médiích pro maloobchod, obchodní informace a rady spotřebitelům, psaní reklamních textů, grafická úprava tiskovin pro reklamní účely, tvorba reklamních filmů, marketing, telemarketingové služby, placené reklamní služby typu "klikni sem", zprostředkování obchodu s výše uvedenými výrobky ve tř. 29, maloobchodní služby s masem a masnými výrobky, velkoobchodní služby s masem a masnými výrobky, obchodní management, obchodní administrativní, kancelářské práce; (39) balení a skladování zboží, doprava, dovoz, doručování zboží.

(591) Barevná

(730) **Laubringen International trade s.r.o.**, Hornozoborská 1631/75, 949 01 Nitra, SK

(740) **Šiška & Partners s. r. o.**, Palisády 33, 811 06 Bratislava

(210) **O-577777**

(220) 22.02.2022

(320) 22.02.2022

(511) 18, 24, 25

(540)

YOURSTAR

(593) Obrazová

(510) (18) batohy, školní batohy, batohy turistické, batohy s kolečky, batohy pro horolezce, malé batohy/ruksaky, batohy na kolečkách, batohy na pěší turistiku, ruksaky na pěší turistiku; (24) látky, textilie, potištěné látky, dětské deky, piknikové deky, povlaky na peřiny a prošívané deky, zavínovací osušky, zavínovací peřinky, lůžkoviny, dětské lůžkoviny; (25) dětské oblečení, dětské kalhoty, sportovní oblečení, plážové oblečení, mateřské oblečení, oblečení na běhání, pokrývky hlavy.

(730) **Ludvík Petr Ing.**, Na Okruhu 1390, Jesenice, 25242, CZ

(210) **O-577778**

(220) 22.02.2022

(320) 22.02.2022

(511) 9, 16, 21, 24, 35, 36, 39, 41, 43

(540)

 Medard

(593) Obrazová

(510) (9) přílby ochranné a jiné ochranné pomůcky zejména pro sportovní účely a pro zábavní činnost v rámci třídy 9, strojně čitelné nosiče informací, informace na strojně čitelných nosičích, filmy, elektronické katalogy, software, zařízení pro pořizování, přenos a reprodukci informací, zvuku a obrazu; (16) periodické a neperiodické publikace, knižní publikace, noviny, časopisy, tiskoviny, katalogy, prospekty, plakáty, letáky, jiné propagační, reklamní a informační materiály, pohlednice, fotografie a jiná grafická vyobrazení, trojrozměrné reklamní předměty z papíru, papírové hmoty a plastů v rámci třídy 16, vstupenky, jízdenky, lodní lístky, šatní lístky, jídelní lístky, papírové ubrusy, papírové banketní sukně, ubrousky, kapesníky, etikety, obaly a obálky z papíru a plastů náležející do třídy 16, výstupy počítačů na papírovém nosiči, tabule, psací a kancelářské potřeby; (21) poháry ze skla, porcelánu, keramiky a kovů (nikoliv drahých a vzácných), skleněné výrobky pro domácnost, výrobky z porcelánu keramiky a kovů náležející do třídy 21; (24) vlajky, vlaječky, prapory, praporečky, ručníky,

osušky, ubrusy, ubrousky, banketní sukně, kapesníky, jiný kusový textil v rámci třídy 24, textilní metráž; (35) reklamní, propagační a inzertní činnost, zprostředkování služeb obchodního charakteru s výrobky uvedenými shora ve tř. 9, 16, 21 a 24, zprostředkování obchodu výrobky uvedenými shora u tříd 9, 16, 21 a 24, zprostředkování obchodu suvenýry a jinými reklamními a propagačními předměty včetně oděvů, oděvních součástí a oděvních doplňků, předmětů užitých pro reklamní účely, pořádání komerčních výstav a jiných přehlídek zboží a služeb komerčního charakteru, vydávání a šíření reklamních a propagačních materiálů, správa ubytovacích a stravovacích zařízení, řízení obchodní společnosti, obchodní a podnikatelské poradenství, provozování a pronájem prodejních automatů, pronájem prodejních stánků, pronájem reklamních ploch, pronájem a správa prodejních ploch; (36) pronajímání budov (nemovitosti), správa nemovitostí, úschova cenin, služby peněžního charakteru; (39) záchranné služby, půjčování a pronájem dopravních prostředků, zejména jízdních kol, lodí, katamaránů a jiných plavidel, půjčování motorových a nemotorových vozidel, úschova lodí a jiných plavidel, provozování parkovišť a pronájem parkovacích ploch, provozování úschoven, provozování a pronájem úschovných boxů, pronajímání přenosných staveb a pronajímání lehkých a drobných staveb pro účely úschovy nemotorových vozidel (jízdních kol a koloběžek, elektrokol a elektrokoloběžek) a plavidel; (41) organizování a pořádání společenských, kulturních, sportovních a jiných zábavních akcí, zajišťování vstupenek na sportovní, kulturní, společenské a jiné zábavní akce, pořádání výstav, uměleckých a jiných přehlídek nekomerčního charakteru, provozování koupaliště, bazénů, areálu miniaturgolfu, tenisových kurtů volejbalových kurtů a jiných hřišť a sportovišť, provozování dětských hřišť, provozování atrakcí (tobogánu, plovoucích atrakcí, trampolíny, skluzavky, houpaček, skokanských můstků), pronájem sportovišť, pronájem a půjčování sportovních potřeb a sportovního nářadí, půjčování plážového vybavení (slunečníků, lehátek), vedení kondičního tělocviku, vedení a provozování sportovních škol, kurzů a jiných výukových akcí (plavecký výcvik, výcvik plavčků, výcvik potápěčů), služby plavčků, provozování a pronájem šaten, pronajímání přenosných staveb a pronajímání lehkých a drobných staveb pro účely úschovy a půjčování sportovního náčiní; (43) služby spojené s ubytováním, stravováním a občerstvením, provozování restaurací, barů, kaváren, vináren, cukráren, bufetů a jiných provozoven rychlého občerstvení, provozování automatů na nápoje a jiné občerstvení, provozování kempů, půjčování stanů, půjčování přístřešků pro občerstvení a ke stravovacím účelům, venkovního plážového a sedacího nábytku, stolů a stolků.

(591) Barevná

(730) SUAS GROUP a.s., Staré náměstí 69, Sokolov, 35601, CZ

(740) ZEMAN - podkrušnohorská patentová a známková kancelář, Petr Zeman, patentový zástupce, Hradní 301/9, Loket, 35733

(210) O-577784

(220) 23.02.2022

(320) 23.02.2022

(511) 12, 35, 39

(540)



(593) Obrazová

(510) (12) dopravní prostředky pozemní; (35) propagační činnost a reklama ve vztahu k dopravním prostředkům pozemním a k dopravě; (39) doprava.

(591) Barevná

(730) České dráhy, a.s., nábřeží Ludvíka Svobody 1222/12, Praha 1, Nové Město, 11000, CZ

(210) O-577819

(220) 24.02.2022

(320) 24.02.2022

(511) 17, 19, 27, 40

(540)

Regutec

(592) Slovní

(510) (17) kaučuk, gutaperča, guma, pryž a výrobky z těchto materiálů, a to polotovary z plastických a pryžových hmot, materiály těsnící, ucpávací, izolační a antivibrační, zvukově izolační materiály, elastické desky pryžové, podlahové desky pryžové, pryžové podkladové desky a povrchy pro sportoviště, dětská hřiště, stáje, izolační podlahové krytiny; (19) stavební materiály nekovové, zámková dlažba, obrubníky a palisády, antivibrační desky pro stavebnictví, podlahové desky plastové, protihlukové stěny; (27) rohožky, rohože, podlahové krytiny a desky, pryžové podlahové krytiny a desky protiskluzové; (40) zpracování plastických a pryžových hmot a polotovarů, zpracování pneumatik, recyklace plastických a pryžových hmot a pneumatik.

(730) REGUTEK a.s., č. ev. 92, Němčičky, 66466, CZ

(210) O-577889

(220) 01.03.2022

(320) 01.03.2022

(511) 16, 41

(540)



(593) Obrazová

(510) (16) učebnice, vzdělávací publikace, tištěné vzdělávací materiály, tištěné příručky výukových aktivit; (41) vzdělávací služby v oblasti výuky cizích jazyků, jazykové vzdělávání, výukové služby zaměřené na komunikační dovednosti, vzdělávací služby pro předávání metod výuky jazyků, vzdělávací služby, konzultace ohledně vzdělávání, poskytování vzdělávacích kurzů, workshopy ke vzdělávacím účelům, zajišťování on-line vzdělávacích kurzů, koučink, vedení kurzů, korespondenční kurzy, vzdělávací služby ve formě personalizovaného vzdělávání, vydávání vzdělávacích materiálů, tvorba vzdělávacích materiálů, šíření vzdělávacích materiálů, publikování multimediálních materiálů on-line, vydávání materiálů přístupných z databází nebo z internetu.

(591) Barevná

(730) Mindset Mentors s.r.o., Libeň 10, Libeň, 25241, CZ

(740) AK Jan Bárta s.r.o., advokátní kancelář, JUDr. Jan Bárta, advokát, Kaprova 42/14, Praha 1, Staré Město, 11000

(210) **O-577910**

(220) 02.03.2022

(320) 02.03.2022

(511) 3, 5, 16, 29, 30, 31, 32, 33, 35

(540)



(593) Obrazová

(510) (3) dekorativní kosmetika, kosmetika pro péči o pleť, kosmetika na opalování, kosmetika na rty, vlasová kosmetika, obličejové čistící přípravky (kosmetika), kosmetika v podobě olejů, deodoranty, antiperspirační deodoranty, holicí přípravky (kosmetika), přípravky na odstraňování ochlupení, šampony na vlasy, suché šampony, vlasové kondicionéry, barvy na vlasy, laky na vlasy, vlasové vody, mýdla, sprchové gely, bomby do koupele (šumivé koule); (5) farmaceutika, léčebné a veterinární přípravky, hygienické přípravky pro zdravotnické účely, dietetické potraviny a přípravky upravené pro léčebné či veterinární účely, šampóny, mýdla, lotiony a prostředky ústní hygieny, vše s léčivými přísadami, potravinové doplňky určené jako doplňky běžné stravy nebo s příznivými účinky na zdraví, potraviny pro kojenice a batolata, potravinové doplňky pro lidskou spotřebu a zvířata, potravinové náhražky a dietetické potraviny a nápoje upravené pro léčebné a veterinární účely; (16) papír a výrobky z papíru, a to papírové kartony na vejce, papírové obaly na potraviny a papírové tašky, plastové obaly, plastové sáčky na balení, tiskoviny periodické i neperiodické, ceníky, katalogy, tiskopisy, reklamní, propagační i informační materiály na papírovém nosiči, biologicky rozložitelné obaly na bázi papíroviny, vzduchotěsné papírové obaly; (29) kimchi (fermentovaný zeleninový pokrm), maso, uzeniny, ryby drůbež, zvěřina, masové výtažky, konzervované, mražené sušené a vařené ovoce a zelenina, želé, džemy, kompoty, sýry, jogurty, máslo, vejce, mléko a mléčné výrobky, jedlé oleje a tuky, dipy, sýrové dipy, pomazánky na bázi zeleniny, náhražky mléka, a to mandlové mléko, kokosové mléko, arašídové mléko, rýžové mléko, sojové mléko konzervované houby, luštěniny a ořechy upravené pro lidskou spotřebu, semena určená pro konzumaci lidmi (ne jako ochucovadla nebo příchutě); (30) káva, čaj, náhražky kávy, těstoviny a nudle, mouka a přípravky vyrobené z obilnin, chléb, zákusky, pečivo a cukroviny, čokoláda, produkty určené ke konzumaci v mraženém stavu zařazené v této třídě, cukr, med, melasa, droždí, práškové směsi pro pečení, sůl, pepř, škrob pro potravinářské účely, hořčice, ocet, omáčky, konzervované byliny, koření, svačिनové občerstvení na bázi cereálií, cereální tyčinky, cereálie připravené ke konzumaci, zpracovaná obilná zrna, chutney, pikantní omáčky, kari omáčky, obilniny upravené pro konzumaci lidmi, a to ovesné vločky, kukuřičné lupínky, loupáný ječmen, bulgur, müsli, pizza, koláče, sendviče, ořechy v čokoládě; (31) surové a nezpracované zemědělské, akvakulturní, zahradnické a lesní produkty, zrna a semena v surovém stavu a nezpracovaná, čerstvé ovoce a zelenina, čerstvé bylinky, cibule a hlízy, krmiva a nápoje pro zvířata; (32) piva a nealkoholické nápoje, pramenité, minerální a syčené vody, ovocné nápoje a ovocné šťávy (džusy), sirupy a nealkoholické přípravky pro přípravu nápojů, energetické nápoje; (33) alkoholické nápoje (s výjimkou pív), alkoholové přípravky pro přípravu nápojů, alkoholické esence, lihoviny, likéry; (35) velkoobchod, maloobchod, internetový obchod a zprostředkovatelské služby v oblasti obchodu s výše uvedenými výrobky tříd 3, 5, 16, 29, 30, 31, 32 a 33, dodavatelské služby pro třetí osoby, reklamní, propagační a inzertní služby, včetně inzerce a reklamy poskytované v počítačových, telekomunikačních a obdobných sítích, informační servis a poradenské služby v obchodě, průzkum trhu a marketing, obchodní zastoupení tuzemských a zahraničních firem, organizování výstav a předvádění výrobků a zboží pro komerční účely a podporu prodeje.

průzkum trhu a marketing, obchodní zastoupení tuzemských a zahraničních firem, organizování výstav a předvádění výrobků a zboží pro komerční účely a podporu prodeje.

(591) Barevná

(730) **From Czech s.r.o.**, Vodňanská 1018/10, České Budějovice, České Budějovice 2, 37011, CZ

(210) **O-577911**

(220) 02.03.2022

(320) 02.03.2022

(511) 3, 5, 16, 29, 30, 31, 32, 33, 35

(540)

jezto sněž to

(592) Slovní

(510) (3) dekorativní kosmetika, kosmetika pro péči o pleť, kosmetika na opalování, kosmetika na rty, vlasová kosmetika, obličejové čistící přípravky (kosmetika), kosmetika v podobě olejů, deodoranty, antiperspirační deodoranty, holicí přípravky (kosmetika), přípravky na odstraňování ochlupení, šampony na vlasy, suché šampony, vlasové kondicionéry, barvy na vlasy, laky na vlasy, vlasové vody, mýdla, sprchové gely, bomby do koupele (šumivé koule); (5) farmaceutika, léčebné a veterinární přípravky, hygienické přípravky pro zdravotnické účely, dietetické potraviny a přípravky upravené pro léčebné či veterinární účely, šampóny, mýdla, lotiony a prostředky ústní hygieny, vše s léčivými přísadami, potravinové doplňky určené jako doplňky běžné stravy nebo s příznivými účinky na zdraví, potraviny pro kojenice a batolata, potravinové doplňky pro lidskou spotřebu a zvířata, potravinové náhražky a dietetické potraviny a nápoje upravené pro léčebné a veterinární účely; (16) papír a výrobky z papíru, a to papírové kartony na vejce, papírové obaly na potraviny a papírové tašky, plastové obaly, plastové sáčky na balení, tiskoviny periodické i neperiodické, ceníky, katalogy, tiskopisy, reklamní, propagační i informační materiály na papírovém nosiči, biologicky rozložitelné obaly na bázi papíroviny, vzduchotěsné papírové obaly; (29) kimchi (fermentovaný zeleninový pokrm), maso, uzeniny, ryby drůbež, zvěřina, masové výtažky, konzervované, mražené sušené a vařené ovoce a zelenina, želé, džemy, kompoty, sýry, jogurty, máslo, vejce, mléko a mléčné výrobky, jedlé oleje a tuky, dipy, sýrové dipy, pomazánky na bázi zeleniny, náhražky mléka, a to mandlové mléko, kokosové mléko, arašídové mléko, rýžové mléko, sojové mléko konzervované houby, luštěniny a ořechy upravené pro lidskou spotřebu, semena určená pro konzumaci lidmi (ne jako ochucovadla nebo příchutě); (30) káva, čaj, náhražky kávy, těstoviny a nudle, mouka a přípravky vyrobené z obilnin, chléb, zákusky, pečivo a cukroviny, čokoláda, produkty určené ke konzumaci v mraženém stavu zařazené v této třídě, cukr, med, melasa, droždí, práškové směsi pro pečení, sůl, pepř, škrob pro potravinářské účely, hořčice, ocet, omáčky, konzervované byliny, koření, svačिनové občerstvení na bázi cereálií, cereální tyčinky, cereálie připravené ke konzumaci, zpracovaná obilná zrna, chutney, pikantní omáčky, kari omáčky, obilniny upravené pro konzumaci lidmi, a to ovesné vločky, kukuřičné lupínky, loupáný ječmen, bulgur, müsli, pizza, koláče, sendviče, ořechy v čokoládě; (31) surové a nezpracované zemědělské, akvakulturní, zahradnické a lesní produkty, zrna a semena v surovém stavu a nezpracovaná, čerstvé ovoce a zelenina, čerstvé bylinky, cibule a hlízy, krmiva a nápoje pro zvířata; (32) piva a nealkoholické nápoje, pramenité, minerální a syčené vody, ovocné nápoje a ovocné šťávy (džusy), sirupy a nealkoholické přípravky pro přípravu nápojů, energetické nápoje; (33) alkoholické nápoje (s výjimkou pív), alkoholové přípravky pro přípravu nápojů, alkoholické esence, lihoviny, likéry; (35) velkoobchod, maloobchod, internetový obchod a zprostředkovatelské služby v oblasti obchodu s výše uvedenými výrobky tříd 3, 5, 16, 29, 30, 31, 32 a 33, dodavatelské služby pro třetí osoby, reklamní, propagační a inzertní služby, včetně inzerce a reklamy poskytované v počítačových, telekomunikačních a obdobných sítích, informační servis a poradenské služby v obchodě, průzkum trhu a marketing, obchodní zastoupení tuzemských a zahraničních firem, organizování výstav a předvádění výrobků a zboží pro komerční účely a podporu prodeje.

(730) **From Czech s.r.o.**, Vodňanská 1018/10, České Budějovice, České Budějovice 2, 37011, CZ

(210) **O-577912**
(220) 02.03.2022
(320) 02.03.2022
(511) 35, 41
(540)



- (593) Obrazová
(510) (35) aranžování výkladů, služby styku s veřejností, reklamní, inzertní a propagační činnost, marketing, reklamní, inzertní a propagační činnost prostřednictvím jakéhokoli média, prostřednictvím telefonní sítě nebo datové sítě nebo informační sítě nebo elektronické sítě nebo komunikační sítě nebo počítačové sítě, poskytování informací komerčního nebo reklamního charakteru, multimediálních informací komerčního charakteru, komerční využití internetu v oblastech komerčních internetových médií a vyhledávacích služeb, on-line inzerce, pronájem komerčních informačních míst v rámci této třídy, poskytování bonusových systémů, a to poskytování slev a odměn zákazníkům (obchodní služby), pronájem reklamních ploch, průzkum trhu, vydávání reklamních, propagačních a inzertních textů, pořádání spotřebitelských soutěží; (41) pořádání loterií, služby v oblasti kultury, vzdělávání, zábavy a sportu, divadelní představení, zprostředkování kulturních a uměleckých akcí, setkání, výstav ke kulturním a vzdělávacím účelům, soutěží, přednášek, sportovních akcí, hry a soutěže prezentované ve všech médiích s otáčením kola ve skutečnosti i imaginárně s možností výhry, ediční činnost, publikační činnost, včetně nahrávání nosičů zvukových nebo obrazové zvukových.
- (591) Barevná
(730) **EUROPARK Holding s.r.o.**, Náкупní 389/3, Praha 10, Štěrboholy, 10200, CZ

(210) **O-577919**
(220) 02.03.2022
(320) 02.03.2022
(511) 11, 20, 35
(540)



- (593) Obrazová
(510) (11) grily, plynové grily, elektrické grily, venkovní grily; (20) zahradní nábytek, zahradní stoly; (35) maloobchod a velkoobchod s výrobky výše uvedenými ve tř. 11 a 20.
- (591) Barevná
(730) **Dobromarket s.r.o.**, Jihlavská 692/2a, Troubsko, 66441, CZ

(210) **O-577983**
(220) 04.03.2022
(320) 04.03.2022
(511) 16, 35, 39
(540)

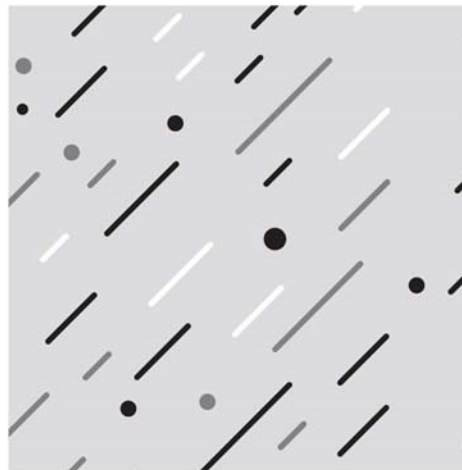

- (552) Se vzorem
(510) (16) balicí a obalový papír, balicí materiály, blahopřání, dárkové poukázky, čisticí papírové utěrky, časopisy a periodika, brožury, bodovací karty, filtrační materiály z papíru, hygienické papírové ručníky, fotoalba a alba pro sběratele, kancelářské potřeby (kromě nábytku), knihy, korekční a vymazávací pomůcky, lepidla pro kancelářské účely nebo pro použití v domácnosti, nosiče a dekorativní materiály a materiály pro umělce, papírenské zboží jmenovitě: dopisní papíry, obálky, štítky, lepicí papíry na poznámky, samolepky, kreslicí papíry a kartony, skicáře, speciální papíry pro skládání origami, krepové papíry, hedvábné papíry, papírové šablony a hotové výřezy, školní sešity, omalovánky, kancelářský papír, kalendáře, diáře, poznámkové bloky, archy, tiskopisy, poznámkové karty, poznámkové listky, poznámkové bloky a sešity, papír a lepenka, papírové podtácky, papírové podložky pro výměnu plen, papírové podložky pro toalety pro domácí zvířata, papírové podložky, papírové ozdoby na večírky, papírové nebo plastové sáčky na odpad, papírové nebo plastové sáčky a tašky na balení (obálky, pytlíky), papírové nebo plastové absorpční fólie na balení potravin, papírové mašle, papírové kosmetické ubrousky, papírové kapesníky, papírové bryndáčky, učební pomůcky, papírové ručníky, papírové nebo plastové sáčky a pytle, papírové ubrousky (stolní), papírové ubrusy, papírové utěrky, potřeby pro umělecké a řemeslné použití a potřeby na modelování, psací potřeby a razítka, tiskoviny, umělecké předměty a figuríny z papíru a lepenky a architektonické modely, vyučovací pomůcky a potřeby (s výjimkou přístrojů); (35) maloobchod, velkoobchod a internetový obchod a zásilkový obchod s těmito výrobky: čisticí prostředky a vonné přípravky, broušící přípravky, čisticí prostředky pro vozidla, deodoranty a antiperspiranty, kosmetické přípravky, parfumerie, přípravky pro osobní hygienu a kosmetické přípravky pro péči o zvířata, líčidla, mýdla a gely, opalovací přípravky, peelings, parfumerie a vonné přípravky, prací prostředky, přípravky do koupele, přípravky na odstraňování ochlupení a holicí přípravky, přípravky na čištění a leštění kůže a obuvi, přípravky pro osobní hygienu a kosmetické přípravky, přípravky pro péči o pleť, oči a nehty, přípravky pro péči o vlasy, přípravky pro ústní hygienu, sprchové přípravky, vonné oleje a aromatické výtažky, vonné přípravky pro domácnost, antiperspirační výrobky, barvy na vlasy, bělicí přípravky, avivážní prostředky, svíčky a knoty na svícení, zahradní pochodně, vonné svíčky, tekuté podpalovače, přípravky proti prachu, podpalovače, oleje ke svícení, paliva a osvětlovací látky, palivo na grilování, náhrobní svíčky, neelektrické, mazadla a průmyslové tuky, vosky a kapaliny, absorpční výrobky pro osobní hygienu, dezinfekční a antiseptické přípravky, dětské pleny a pleny pro inkontinentní osoby, deodoranty a osvěžovače vzduchu, dámské hygienické výrobky, farmaceutické přípravky a přírodní léčiva, hygienické přípravky a výrobky z nich, léčebná a dezinfekční mýdla a čisticí přípravky, lep na mouchy, obvazy, obvazový materiál a aplikátory léčebných přípravků, náplasti, potraviny pro batolata, potravní doplňky a dietetické přípravky, potravní doplňky pro zvířata, přípravky proti rostlinným a živočišným škůdcům, vitaminové a minerální doplňky,

prezervativy, kondomy, antikoncepční prostředky, pomůcky na krmení a dudlíky, sexuální pomůcky, čistící a uklídkové potřeby, kosmetické a toaletní pomůcky a potřeby do koupelny, nádoby na odpadky, nádobí, kuchyňské náčiní a nádoby, osvěžovače vzduchu (přístroje), potřeby a zařízení na ochranu proti škůdcům a obtížnému hmyzu, pomůcky ústní hygieny, pokladničky (prasátka), sklenice, nádoby na pití a barové příslušenství, výrobky pro péči o oděvy a obuv, maso a masné výrobky, mléčné výrobky a jejich náhražky, masové pomazánky, oleje a tuky, pomazánky z ryb a mořských plodů, polévky a vývary, masové výtažky, ptačí vejce a vaječné výrobky, ryby, plody moře a měkkýši, sýrové výrobky, upravený hmyz a larvy, želé, džemy, kompoty, ovocné a zeleninové pomazánky, zelenina (konzervovaná -), zelenina, sušená, zeleninové výtažky na vaření, zeleninové saláty, zeleninové prášky, zeleninové pyré, zpracované maso, zpracované ovoce, houby a zelenina (včetně ořechů a luštěnin), zpracované masové výrobky, zvěřina, zapékané pokrmy, vařené ovoce, vařené maso, vařená zelenina, vařené a sušené ryby, uzeniny, upravené ovoce, sušené maso, sušené ovoce, konzervované ovoce, konzervované houby, hotová jídla z masa, hotová zeleninová jídla, hotové saláty (zeleninové, ovocné), hotová jídla obsahující (převážně) vejce, hotová jídla obsahující převážně ryby, uzeniny, chléb, cereální tyčinky a energetické tyčinky, cereálie, droždí a přípravky na kynutí potravin, cukr, přírodní sladidla, sladké polevy a náplně, výrobky z včelích produktů, káva, čaj, kakao a jejich náhražky, led, zmrzlina, mražené jogurty a sorbety, moučnický, zákusky, dorty a sušenky, mouka, ochucené omáčky, čatni a pasty, ochucovačla, omáčky, pudink, rýže, sladké polevy a náplně, sirupy a melasa, sladkosti (bombóny), sladké tyčinky a žvýkačky, sušené a čerstvé těstoviny, nudle a knedlíky, soli, chuťové přísady, ochucovačla a koření, snídaně cereálie, ovesné a kukuřičné kaše, těsta, těstíčka a jejich směsi, zpracované obilí, škrob a produkty z nich vyrobené, pečící přípravky, pečivo (typu housky, rohlíky), pečivo obsahující zeleninu a maso, pečivo obsahující krémy a ovoce, hotová jídla z těstovin, hotová jídla z rýže, hotové směsi na pečení, čerstvé ovoce, ořechy, zelenina a bylinky, chaluhy ke konzumaci pro lidi nebo zvířata, houby, krmiva a potrava pro zvířata, květiny, podestýlky a stelivo pro zvířata, semena, cibulky a sazenice k pěstování rostlin, rostliny, zemědělské a vodní plodiny, zahradnické a lesní produkty, džusy, energetické nápoje, nápoje na bázi ořechů a sóji, nealkoholické nápoje, přípravky k výrobě nápojů, pivo a pivovarnické výrobky, ochucené sycené nápoje, odalkoholizované nápoje, ochucené vody, vody, zeleninové nápoje, výtažky k přípravě nápojů, tablety k přípravě šumivých nápojů, sycené šňavy, šumivé nápoje v prášku, soda, ochucená piva, nápoje obsahující vitamíny, nápoje pro sportovce, nápoje iontové, mošty, minerální voda, limonády, izotonické nápoje, alkoholické nápoje (s výjimkou piva), alkoholizovaná vína, destiláty, koktejly, lihoviny a likéry, víno, šumivá vína, předpřipravené alkoholické nápoje, přípravky k výrobě alkoholických nápojů, mošt alkoholizovaný (cidre), cigarety, doutníky, cigarillos a jiné kuřácké potřeby připravené k použití, sypaný tabák, tabák na balení cigaret a dýmkový tabák, tabák a tabákové výrobky (včetně náhražek), příchutě do tabáku, pouzdra na tabákové výrobky a humidory, popelníky, osobní vaporizéry a elektronické cigarety a příchutě a roztoky pro ně, kuřácké potřeby, zápalky, zapalovače pro kuřáky, chemické látky, lepidla nikoli pro domácnost a kancelář, nemrzoucí směsi, rozmrazovací spreje na čelní skla, hnojiva a chemické výrobky pro zemědělství, zahradnictví a lesnictví, filtrační materiály a zařízení, tmely, přípravky pro výživu rostlin, přípravky pro ošetření rostlin, půdní substráty, barvy, konverzní nátěry (barvy), laky a fermeže, kovy ve formě fólie a prášku pro použití při malbě, dekoraci, tisku a v umění, nátěry, ochranné nátěry, potravinářská a nápojová barviva, ředidla a zahušťovače pro nátěry, brousíci přípravky, krmné směsi, krmiva, repelenty, přípravky na dezodoraci a čištění vzduchu, přípravky proti rostlinným a živočišným škůdcům, železářské zboží, dveře, vrata, okna a okenní kryty, přemístitelné konstrukce a stavby, sochy a umělecké předměty z obecných kovů, nádoby a výrobky určené pro přepravu materiálů, surovin a zboží, kolové a pásové přepravňky, matice, šrouby a upevňovací prvky, spojovací materiál, stroje a zařízení pro řezání, vrtání, broušení, ostření a úpravu povrchů, zařízení a stroje pro zemědělství, pro zemní práce a pro stavebnictví, čerpadla, kompresory a fukary, generátory na výrobu elektřiny, manipulační zařízení, stroje a obráběcí stroje na zpracování materiálů a pro výrobu, stroje na zametání a vysávání, na čištění, mytí a praní, odsávací turbíny, odvlhčovače, ruční hygienické a kosmetické náčiní pro lidi a zvířata, sečné, bodné a tupé zbraně, jídelní přístroje, kuchyňské nože a náčiní na krájení pro použití v kuchyni, ruční nářadí a nástroje pro zpracování materiálů a pro výrobu, opravy a údržbu, zdvihací nástroje, aku nářadí, elektrické nářadí, ruční nářadí pro zahradu a les, vzduchové a pneumatické nářadí, nůžky, navijáky, kladkostroje, přístroje, nástroje a kabely pro oblast elektřiny, optické přístroje, zvětšovače a korektory, bezpečnostní, zabezpečovací, ochranná a signalizační zařízení, navigační, řídicí, sledovací, zaměřovací a kartografická zařízení, měřicí,

detekční, monitorovací a kontrolní zařízení, vědecké výzkumné a laboratorní přístroje, přístroje pro vyučování a simulátory, pomůcky na krmení a dudlíky, sexuální pomůcky, sanitární zařízení, zařízení pro rozvod vody a hygienická zařízení, hořáky, kotle a ohřivače vody, osvětlovací zařízení a světelné reflektory, žárovky, vybavení k vaření, ohřívání, chlazení a uchovávání potravin a nápojů, krby, kamna grily, filtry pro průmyslové účely a pro použití v domácnosti, topné a sušící přístroje pro osobní potřeby, vysoušecí zařízení, zařízení na chlazení a mražení, regulační a bezpečnostní zařízení pro rozvody vody a plynu, topná, ventilační a klimatizační zařízení a čistící zařízení, chladicí boxy a tašky, difuzéry, zvlhčovače, osvěžovače vzduchu, čističky vzduchu, dávkovače na nápoje, kanystry, kuchyňské spotřebiče, kuchyňské potřeby, masážní křesla a lehátka, dávkovače, vozidla a dopravní prostředky, aku kola, elektrokoloběžky, autodoplňky, autokosmetika, vozíky, rudly, kolečka stavební, zbraně a střelivo, outdoorové vybavení, drahé kameny, perly a drahé kovy, jakož i jejich imitace, šperky, přístroje na měření času, kroužky na klíče, řetízky na klíče a přívěšky k nim, trubky, potrubí, hadice, jejich příslušenství (včetně ventilů), těsnění, těsnící materiál a materiál na výplně, izolační a bariérové výrobky a materiály, deštníky a slunečníky, vycházkové hole, zavazadla, cestovní tašky, peněženky a ostatní tašky, kůže a imitace kůže, surové kůže a usně a výrobky z těchto materiálů, sedlářské výrobky, biče a postroje pro zvířata, nekovové stavební a konstrukční materiály a prvky, nekovové dveře, vrata, okna a okenní kryty, nekovové konstrukce a přenosné stavební prvky, sochy a umělecké předměty vyrobené z materiálů jako kámen, beton a mramor, molitanové desky, montážní rozpěry, zámký a klíče, kování pro dveře, brány a okna, ventily, spojovací prvky, sochy, figurky, umělecké předměty a ozdoby a dekorativní předměty, vyrobené z materiálů jako dřevo, vosk, sádra nebo umělá hmota, nábytek a bytové zařízení, přístřeší a pelíšky pro zvířata, nádoby a uzávěry a držáky pro ně, žebříky, schůdky, lešení, štafle, vývěsní tabule, stojany a značky, multifunkční stoly do dílny, ponky, značky a informační a reklamní a výstražné tabule a samolepky, police, regály, nástěnné skříňky, úložné boxy, nádoby na odpad, poštovní schránky, kancelářské židle, trezory a bezpečnostní schránky, pokladny, sochy, figurky, plakety a medaile a umělecké předměty vyrobené z materiálů jako porcelán, terakota nebo sklo, zahradnické potřeby, domácí náčiní k uklídku, kartáče, nádobí, kuchyňské náčiní a nádoby, kosmetické a toaletní potřeby, potřeby pro zvířata, výrobky pro péči o oděvy a obuv, květináče a nádoby na pěstování rostlin, přístřešky, pergoly, altány, zahradní nábytek, zahradní domky, zahradní grily, udírny, vysokotlaké čističe, pásy, popruhy a smyčky, pytle a vaky na balení, uskladnění a přepravu, nepromokavá plachtovina, celtovina, markýzy, stany a plachty, lodní plachty, lana, provazy, šňůry a vlasec, síť, potahy a povlaky na nábytek, záclony a závěsy, textilní etikety, tapety a závěsy na stěnu, prádlo (nikoliv osobní), pokrývky hlavy, oděvy, obuv, části oděvů, obuvi a pokrývek hlavy, pracovní oblečení, pracovní obuv, příslušenství a doplňky oblečení (galanterie), šicí potřeby a ozdobné textilní výrobky, ozdoby do vlasů, natačky na vlasy, potřeby na stažení a upevnění vlasů a umělé vlasy, umělé ovoce, květiny a zelenina, přívěšky (nikoli klenoty nebo přívěšky na klíče, prstýnky nebo řetízky), podlahové krytiny a umělé venkovní povrchy, obklady a krytiny pro stěny a stropy, slavnostní ozdoby, ozdoby na večírky a umělé vánoční stromky, přístroje a zařízení pro zábavní parky a hřiště, hračky, hry a žertovné předměty, sportovní nářadí a vybavení, vybavení na vodní sporty, krmiva a potrava pro zvířata, podestýlky a stelivo pro zvířata, domovní čísla, bazény, příslušenství k bazénům, bazénová chemie, sauny a infrasauny a příslušenství k nim, ochranné pomůcky, ochranné oděvy a obuv, kabely, dráty, řetězy, stavební a konstrukční materiály a prvky, nádrže, vířivky, sprchy, vany, zastřešení vířivek a bazénů, solární sprchy, systémy pro ohřev vody, fotovoltaické články, sanita, nářadí a nástroje na broušení, sekání, vrtání, míchání, svařování, bourání, leštění, čištění, zametání, dlabání, obrábění kovů, spojování materiálů, opracování materiálů, aplikaci barev, měření, detekci, stříhání, ohýbání, pájení, řezání, štípání, lepení, utahování, hutnění materiálů, vysávání, ofukování, a odsávání, mycí stroje, elektrocentrály, zkoušečky, malířské nářadí, vybavení dílny, zahradní technika, organizace a management obchodních motivačních a věrnostních programů, organizace, obsluha a sledování věrnostních programů pro zákazníky, organizace zákaznických věrnostních programů pro komerční, propagační nebo reklamní účely, věrnostní, pobídkové a bonusové programy, věrnostní zákaznické služby ke komerčním, propagačním a/nebo reklamním účelům, správa zákaznických věrnostních, motivačních nebo propagačních programů, řízení věrnostních programů zahrnující slevy nebo pobídky, podpora prodeje prostřednictvím zákaznických věrnostních programů, organizace, provozování a kontrola prodeje a propagačních motivačních programů, vedení motivačních programů pro zaměstnance, analýza reakcí zákazníků, event marketing (získávání zákazníků pořádáním akcí), obchodní informace a poradenství pro zákazníky (zákaznická poradna), poskytování informací zákazníkům o

výrobku, poskytování zákaznických informací o produktech prostřednictvím internetu, služby zákaznického klubu pro komerční, propagační a/nebo reklamní účely, obchodní asistence týkající se franchisingu, obchodně reklamní služby týkající se franchisingu, obchodní poradenské služby, týkající se franchisingu, poradenství v oblasti obchodního managementu vztahující se k franchisingu, administrativní podpora a zpracování dat [služby], analýza reakce na reklamu a výzkumu trhu, management a konzultace v oblasti obchodních postupů, management lidských zdrojů, marketing, merchandising, obchodní poradenské služby ohledně zakládání franšiz, obchodní poradenské služby, obchodní konzultační a poradenské služby, obchodní informace a poradenství pro spotřebitele při výběru výrobků a služeb, obchodní analýzy, obchodní informační služby a průzkumy trhu, plánování marketingových strategií, plánování a vedení obchodních trhů, výstav a prezentací k ekonomickým a reklamním účelům, organizace a řízení prezentací výrobků, pomoc v obchodní a podnikatelské činnosti, management a administrativní služby, poradenské služby vztahující se k propagaci prodeje, prezentace výrobků v komunikačních médiích pro účely maloobchodu, reklamní, marketingové a propagační služby, rozšiřování reklamních marketingových a propagačních materiálů, služby předvádění výrobků a vystavování zboží, služby obchodních výstav a veletrhů, služby vztahů s veřejností (public relations), správa věrnostních programů na základě nákupních kuponů, účetnictví, vedení účetních knih a revize účtů (audity), zpracování, systematizace a správa dat, administrativní zpracovávání nákupních objednávek v rámci služeb poskytovaných zásilkovými společnostmi, maloobchodní služby zásilkového prodeje zaměřené na kosmetické přípravky, předváděcí akce a výstavy, pořádání předváděcích akcí pro obchodní účely, marketing, cílený marketing, internetový marketing, event marketing (získávání zákazníků pořádáním akcí), propagace a prezentace eventů prostřednictvím webových stránek eventů, propagace na sociálních sítích, automatizované propagace v síti internet a sociálních sítích, on-line služba pro marketing obchodních sítí a franšiz zajišťující dodržování korporátní identity, pravidel franchizy, optimalizaci marketingu sítě, zjednodušení práce uživatelům pomocí aplikační podpory pro interní procesy a efektivitu na základě reportingu, správy dat pro obchodní síť, on-line platforma pro propojování obchodních kontaktů, zprostředkování obchodních kontaktů a provádění obchodních operací; (39) balení a skladování zboží, doprava a doručování zboží, doprava a přeprava.

(730) **Družstvo CBA CZ**, Průmyslová 3062/5, Šumperk, 78701, CZ

(740) Chytilová & spol., patentová kancelář, s.r.o., Nad spádem 641/20, Praha 4, Podolí, 14700

(210) **O-577984**

(220) 04.03.2022

(320) 04.03.2022

(511) 16, 35, 39

(540)

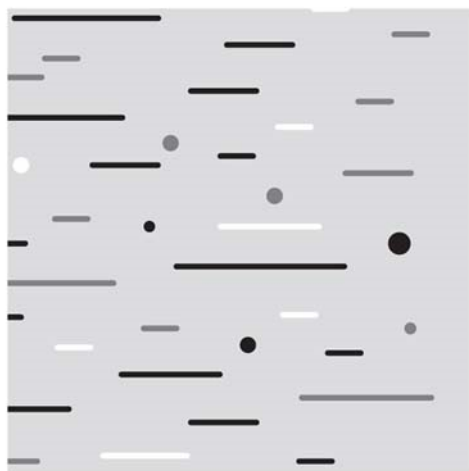

(552) Se vzorem

(510) (16) balicí a obalový papír, balicí materiály, blahopřání, dárkové poukázky, čisticí papírové utěrky, časopisy a periodika, brožury, bodovací karty, filtrační materiály z papíru, hygienické papírové ručníky, fotoalba a alba pro sběratele, kancelářské potřeby (kromě nábytku), knihy, korekční a vymazávací pomůcky, lepidla pro kancelářské účely nebo pro použití v

domácnosti, nosiče a dekorační materiály a materiály pro umělce, papírenské zboží jmenovitě: dopisní papíry, obálky, štítky, lepicí papíry na poznámky, samolepky, kreslicí papíry a kartony, skicáře, speciální papíry pro skládání origami, krepové papíry, hedvábné papíry, papírové šablony a hotové výřezy, školní sešity, omalovánky, kancelářský papír, kalendáře, diáře, poznámkové bloky, archy, tiskopisy, poznámkové karty, poznámkové listky, poznámkové bloky a sešity, papír a lepenka, papírové podtácky, papírové podložky pro výměnu plen, papírové podložky pro toalety pro domácí zvířata, papírové podložky, papírové ozdoby na večírky, papírové nebo plastové sáčky na odpad, papírové nebo plastové sáčky a tašky na balení (obálky, pytlíky), papírové nebo plastové absorpční fólie na balení potravin, papírové mašle, papírové kosmetické ubrousky, papírové kapesníky, papírové bryndáčky, učební pomůcky, papírové ručníky, papírové nebo plastové sáčky a pytle, papírové ubrousky (stolní), papírové ubrusy, papírové utěrky, potřeby pro umělecké a řemeslné použití a potřeby na modelování, psací potřeby a razítka, tiskoviny, umělecké předměty a figuríny z papíru a lepenky a architektonické modely, vyučovací pomůcky a potřeby (s výjimkou přístrojů); (35) maloobchod, velkoobchod a internetový obchod a zásilkový obchod s těmito výrobky: čisticí prostředky a vonné přípravky, brousící přípravky, čisticí prostředky pro vozidla, deodoranty a antiperspiranty, kosmetické přípravky, parfumerie, přípravky pro osobní hygienu, kosmetické přípravky pro péči o zvířata, líčidla, mýdla a gely, opalovací přípravky, peelingy, parfumerie a vonné přípravky, prací prostředky, přípravky do koupele, přípravky na odstraňování ochlupení a holicí přípravky, přípravky na čištění a leštění kůže a obuvi, přípravky pro osobní hygienu a kosmetické přípravky, přípravky pro péči o pleť, oči a nehty, přípravky pro péči o vlasy, přípravky pro ústní hygienu, sprchové přípravky, vonné oleje a aromatické výtažky, vonné přípravky pro domácnost, antiperspirační výrobky, barvy na vlasy, bělicí přípravky, avivážní prostředky, svíčky a knoty na svícení, zahradní pochodně, vonné svíčky, tekuté podpalovače, přípravky proti prachu, podpalovače, oleje ke svícení, paliva a osvětlovací látky, palivo na grilování, náhrobní svíčky, neelektrické, mazadla a průmyslové tuky, vosky a kapaliny, absorpční výrobky pro osobní hygienu, dezinfekční a antiseptické přípravky, dětské pleny a pleny pro inkontinentní osoby, deodoranty a osvěžovače vzduchu, dámské hygienické výrobky, farmaceutické přípravky a přírodní léčiva, hygienické přípravky a výrobky z nich, léčebná a dezinfekční mýdla a čisticí přípravky, lep na mouchy, obvazy, obvazový materiál a aplikátory léčebných přípravků, náplasti, potraviny pro batolata, potravní doplňky a dietetické přípravky, potravní doplňky pro zvířata, přípravky proti rostlinným a živočišným škůdcům, vitaminové a minerální doplňky, prezervativy, kondomy, antikoncepční prostředky, pomůcky na krmení a dudlíky, sexuální pomůcky, čisticí a úklidové potřeby, kosmetické a toaletní pomůcky a potřeby do koupelny, nádoby na odpadky, nádoby, kuchyňské náčiní a nádoby, osvěžovače vzduchu (přístroje), potřeby a zařízení na ochranu proti škůdcům a obtížnému hmyzu, pomůcky ústní hygieny, pokladničky (prasátka), sklenice, nádoby na pití a barové příslušenství, výrobky pro péči o obuv, maso a masné výrobky, mléčné výrobky a jejich náhražky, masové pomazánky, oleje a tuky, pomazánky z ryb a mořských plodů, polévky a vývary, masové výtažky, ptačí vejce a vaječné výrobky, ryby, plody moře a měkkýši, sýrové výrobky, upravený hmyz a larvy, želé, džemy, kompoty, ovocné a zeleninové pomazánky, zelenina (konzervovaná -), zelenina, sušená, zeleninové výtažky na vaření, zeleninové saláty, zeleninové prášky, zeleninové pyré, zpracované maso, zpracované ovoce, houby a zelenina (včetně ořechů a luštěnin), zpracované masové výrobky, zvěřina, zapékané pokrmy, vařené ovoce, vařené maso, vařená zelenina, vařené a sušené ryby, uzeniny, upravené ovoce, sušené maso, sušené ovoce, konzervované ovoce, konzervované houby, hotová jídla z masa, hotová zeleninová jídla, hotové saláty (zeleninové, ovocné), hotová jídla obsahující (převážně) vejce, hotová jídla obsahující převážně ryby, uzeniny, chléb, cereální tyčinky a energetické tyčinky, cereálie, droždí a přípravky na kynutí potravin, cukr, přírodní sladidla, sladké polevy a náplně, výrobky z včelích produktů, káva, čaj, kakao a jejich náhražky, led, zmrzliny, mražené jogurty a sorbety, moučnický, zákusky, dorty a sušenky, mouka, ochucené omáčky, čatni a pasty, ochucovadla, omáčky, pudink, rýže, sladké polevy a náplně, sirupy a melasa, sladkosti (bonbóny), sladké tyčinky a žvýkačky, sušené a čerstvé těstoviny, nudle a knedlíky, soli, chuťové přísady, ochucovadla a koření, snídaně cereálie, ovesné a kukuřičné kaše, těsta, těstička a jejich směsi, zpracované obilí, škrob a produkty z nich vyrobené, pečicí přípravky, pečivo (typu housky, rohlíky), pečivo obsahující zeleninu a maso, pečivo obsahující krémy a ovoce, hotová jídla z těstovin, hotová jídla z rýže, hotové směsi na pečení, čerstvé ovoce, ořechy, zelenina a bylinky, chaluhy ke konzumaci pro lidi nebo zvířata, houby, krmiva a potrava pro zvířata, květiny, podestýlky a stelivo pro zvířata, semena, cibulky a sazenice k pěstování rostlin, rostliny, zemědělské a vodní plodiny, zahradnické a lesní produkty, džusy, energetické nápoje,

nápoje na bázi ořechů a sóji, nealkoholické nápoje, přípravky k výrobě nápojů, pivo a pivovarnické výrobky, ochucené syčené nápoje, odalkoholizované nápoje, ochucené vody, vody, zeleninové nápoje, výtažky k přípravě nápojů, tablety k přípravě šumivých nápojů, syčené šťávy, šumivé nápoje v prášku, soda, ochucená piva, nápoje obsahující vitamíny, nápoje pro sportovce, nápoje iontové, mošty, minerální voda, limonády, izotonické nápoje, alkoholické nápoje (s výjimkou piva), alkoholizovaná vína, destiláty, koktejly, lihoviny a likéry, víno, šumivá vína, předpřipravené alkoholické nápoje, přípravky k výrobě alkoholických nápojů, mošt alkoholizovaný (cidre), cigarety, doutníky, cigarillos a jiné kuřácké potřeby připravené k použití, sypaný tabák, tabák na balení cigaret a dýmkový tabák, tabák a tabákové výrobky (včetně náhražek), příchutě do tabáku, pouzdra na tabákové výrobky a humidory, popelníky, osobní vaponizéry a elektronické cigarety a příchutě a roztoky pro ně, kuřácké potřeby, zápalky, zapalovače pro kuřáky, chemické látky, lepidla nikoli pro domácnost a kancelář, nemrzoucí směsi, rozmrazovací spreje na čelní skla, hnojiva a chemické výrobky pro zemědělství, zahradnictví a lesnictví, filtrační materiály a zařízení, tmely, přípravky pro výživu rostlin, přípravky pro ošetření rostlin, půdní substráty, barvy, konverzní nátěry (barvy), laky a fermeže, kovy ve formě fólie a prášku pro použití při malbě, dekoraci, tisku a v umění, nátěry, ochranné nátěry, potravinářská a nápojová barviva, ředidla a zahušťovače pro nátěry, broušící přípravky, krmné směsi, krmiva, repelenty, přípravky na dezodoraci a čištění vzduchu, přípravky proti rostlinným a živočišným škůdcům, železářské zboží, dveře, vrata, okna a okenní kryty, přemístitelné konstrukce a stavby, sochy a umělecké předměty z obecných kovů, nádoby a výrobky určené pro přepravu materiálů, surovin a zboží, kolové a pásové přepravníky, matice, šrouby a upevňovací prvky, spojovací materiál, stroje a zařízení pro řezání, vrtání, broušení, ostření a úpravu povrchů, zařízení a stroje pro zemědělství, pro zemní práce a pro stavebnictví, čerpadla, kompresory a fukary, generátory na výrobu elektřiny, manipulační zařízení, stroje a obráběcí stroje na zpracování materiálů a pro výrobu, stroje na zametání a vysávání, na čištění, mytí a praní, odsávací turbíny, odvlhčovače, ruční hygienické a kosmetické náčiní pro lidi a zvířata, sečné, bodné a tupé zbraně, jídelní přístroje, kuchyňské nože a náčiní na krájení pro použití v kuchyni, ruční nářadí a nástroje pro zpracování materiálů a pro výrobu, opravy a údržbu, zdvihací nástroje, aku nářadí, elektrické nářadí, ruční nářadí pro zahradu a les, vzduchové a pneumatické nářadí, nůžky, navijáky, kladkostroje, přístroje, nástroje a kabely pro oblast elektřiny, optické přístroje, zvětšovače a korektory, bezpečnostní, zabezpečovací, ochranná a signalizační zařízení, navigační, řídicí, sledovací, zaměřovací a kartografická zařízení, měřicí, detekční, monitorovací a kontrolní zařízení, vědecké výzkumné a laboratorní přístroje, přístroje pro vyučování a simulátory, pomůcky na krmení a dudlíky, sexuální pomůcky, sanitární zařízení, zařízení pro rozvod vody a hygienická zařízení, hořáky, kotle a ohříváče vody, osvětlovací zařízení a světelné reflektory, žárovky, vybavení k vaření, ohřívání, chlazení a uchovávání potravin a nápojů, krby, kamna grily, filtry pro průmyslové účely a pro použití v domácnosti, topné a sušící přístroje pro osobní potřebu, vysoušecí zařízení, zařízení na chlazení a mražení, regulační a bezpečnostní zařízení pro rozvody vody a plynu, topná, ventilační a klimatizační zařízení a čistící zařízení, chladicí boxy a tašky, difuzéry, zvlhčovače, osvěžovače vzduchu, čističky vzduchu, dávkovače na nápoje, kanystry, kuchyňské spotřebiče, kuchyňské potřeby, masážní křesla a lehátka, dávkovače, vozidla a dopravní prostředky, aku kola, elektrokoloběžky, autodoplňky, autokosmetika, vozíky, rudly, kolečka stavební, zbraně a střelivo, outdoorové vybavení, drahé kameny, perly a drahé kovy, jakož i jejich imitace, šperky, přístroje na měření času, kroužky na klíče, řetízky na klíče a přívěsky k nim, trubky, potrubí, hadice, jejich příslušenství (včetně ventilů), těsnění, těsnící materiál a materiál na výplně, izolační a bariérové výrobky a materiály, deštníky a slunečníky, vycházkové hole, zavazadla, cestovní tašky, peněženky a ostatní tašky, kůže a imitace kůže, surové kůže a usně a výrobky z těchto materiálů, sedlářské výrobky, biče a postroje pro zvířata, nekovové stavební a konstrukční materiály a prvky, nekovové dveře, vrata, okna a okenní kryty, nekovové konstrukce a přenosné stavební prvky, sochy a umělecké předměty vyrobené z materiálů jako kámen, beton a mramor, molanové desky, montážní rozpěry, zámky a klíče, kování pro dveře, brány a okna, ventily, spojovací prvky, sochy, figurky, umělecké předměty a ozdoby a dekorativní předměty, vyrobené z materiálů jako dřevo, vosk, sádra nebo umělá hmota, nábytek a bytové zařízení, přístřeší a pělíšky pro zvířata, nádoby a uzávěry a držáky pro ně, žebříky, schůdky, lešení, štafle, vývěsní tabule, stojany a značky, multifunkční stoly do dílny, ponky, značky a informační a reklamní a výstražné tabule a samolepky, police, regály, nástěnné skříňky, úložné boxy, nádoby na odpad, poštovní schránky, kancelářské židle, trezory a bezpečnostní schránky, pokladny, sochy, figurky, plakety a medaile a umělecké předměty vyrobené z materiálů jako porcelán, terakota nebo sklo,

zahradnické potřeby, domácí náčiní k úklidu, kartáče, nádoby, kuchyňské náčiní a nádoby, kosmetické a toaletní potřeby, potřeby pro zvířata, výrobky pro péči o oděvy a obuv, květináče a nádoby na pěstování rostlin, přístřešky, pergoly, altány, zahradní nábytek, zahradní domky, zahradní grily, udírny, vysokotlaké čističe, pásy, popruhy a smyčky, pytle a vaky na balení, uskladnění a přepravu, nepromokavá plachtovina, celtovina, markýzy, stany a plachty, lodní plachty, lana, provazy, šňůry a vlasce, sítě, potahy a povlaky na nábytek, záclony a závěsy, textilní etikety, tapety a závěsy na stěnu, prádlo (nikoliv osobní), pokrývky hlavy, oděvy, obuv, části oděvů, obuvi a pokrývek hlavy, pracovní oblečení, pracovní obuv, příslušenství a doplňky oblečení (galanterie), šicí potřeby a ozdobné textilní výrobky, ozdoby do vlasů, natačky na vlasy, potřeby na stažení a upevnění vlasů a umělé vlasy, umělé ovoce, květiny a zelenina, přívěsky (nikoli klenoty nebo přívěsky na klíče, prstýnky nebo řetízky), podlahové krytiny a umělé venkovní povrchy, obklady a krytiny pro stěny a stropy, slavnostní ozdoby, ozdoby na večírky a umělé vánoční stromky, přístroje a zařízení pro zábavní parky a hřiště, hračky, hry a žertovné předměty, sportovní nářadí a vybavení, vybavení na vodní sporty, krmiva a potrava pro zvířata, podestýlky a stelivo pro zvířata, domovní čísla, bazény, příslušenství k bazénům, bazénová chemie, sauny a infrasauny a příslušenství k nim, ochranné pomůcky, ochranné oděvy a obuv, kabely, dráty, řetězy, stavební a konstrukční materiály a prvky, nástroje pro ohřev vody, fotovoltické články, sanita, nářadí a nástroje na broušení, sekání, vrtání, míchání, svařování, bourání, leštění, čištění, zametání, dlabání, obrábění kovů, spojování materiálů, opracování materiálů, aplikaci barev, měření, detekci, stříhání, ohýbání, pájení, řezání, štípaní, lepení, utahování, hutnění materiálů, vysávání, ofukování, a odsávání, mycí stroje, elektrocentrály, zkoušečky, malířské nářadí, vybavení dílny, zahradní technika, organizace a management obchodních motivačních a vědomostních programů, organizace, obsluha a sledování vědomostních programů pro zákazníky, organizace zákaznických vědomostních programů pro komerční, propagační nebo reklamní účely, vědomostní, pobídkové a bonusové programy, vědomostní zákaznické služby ke komerčním, propagačním a/nebo reklamním účelům, správa zákaznických vědomostních, motivačních nebo propagačních programů, řízení vědomostních programů zahrnující slevy nebo pobídky, podpora prodeje prostřednictvím zákaznických vědomostních programů, organizace, provozování a kontrola prodeje a propagačních motivačních programů, vedení motivačních programů pro zaměstnance, analýza reakcí zákazníků, event marketing (získávání zákazníků pořádáním akcí), obchodní informace a poradenství pro zákazníky (zákaznická poradna), poskytování informací zákazníkům o výrobku, poskytování zákaznických informací o produktech prostřednictvím internetu, služby zákaznického klubu pro komerční, propagační a/nebo reklamní účely, obchodní asistence týkající se franchisingu, obchodně reklamní služby týkající se franchisingu, obchodní poradenské služby, týkající se franchisingu, poradenství v oblasti obchodního managementu vztahující se k franchisingu, administrativní podpora a zpracování dat [služby], analýza reakce na reklamu a výzkumu trhu, management a konzultace v oblasti obchodních postupů, management lidských zdrojů, marketing, merchandising, obchodní poradenské služby ohledně zakládání franšíz, obchodní poradenské služby, obchodní konzultační a poradenské služby, obchodní informace a poradenství pro spotřebitele při výběru výrobků a služeb, obchodní analýzy, obchodní informační služby a průzkumy trhu, plánování marketingových strategií, plánování a vedení obchodních trhů, výstav a prezentací k ekonomickým a reklamním účelům, organizace a řízení prezentací výrobků, pomoc v obchodní a podnikatelské činnosti, management a administrativní služby, poradenské služby vztahující se k propagaci prodeje, prezentace výrobků v komunikačních médiích pro účely maloobchodu, reklamní, marketingové a propagační služby, rozšiřování reklamních marketingových a propagačních materiálů, služby předvádění výrobků a vystavování zboží, služby obchodních výstav a veletrhů, služby vztahů s veřejností (public relations), správa vědomostních programů na základě nákupních kuponů, účetnictví, vedení účetních knih a revize účtů (audity), zpracování, systematizace a správa dat, administrativní zpracovávání nákupních objednávek v rámci služeb poskytovaných zásilkovými společnostmi, maloobchodní služby zásilkového prodeje zaměřené na kosmetické přípravky, předváděcí akce a výstavy, pořádání předváděcích akcí pro obchodní účely, marketing, cílený marketing, internetový marketing, event marketing (získávání zákazníků pořádáním akcí), propagace a prezentace eventů prostřednictvím webových stránek eventů, propagace na sociálních sítích, automatizované propagace v síti internet a sociálních sítích, on-line služba pro marketing obchodních sítí a franšíz zajišťující dodržování korporátní identity, pravidel franchise, optimalizaci marketingu sítě, zjednodušení práce uživatelům pomocí aplikační podpory pro interní procesy a efektivitu na základě reportingu, správ dat pro obchodní sítě, on-line platforma pro propojování obchodních

kontaktů, zprostředkování obchodních kontaktů a provádění obchodních operací; (39) balení a skladování zboží, doprava a doručování zboží, doprava a přeprava.

(730) **Družstvo CBA CZ**, Průmyslová 3062/5, Šumperk, 78701, CZ

(740) Chytilová & spol., patentová kancelář, s.r.o., Nad spádem 641/20, Praha 4, Podolí, 14700

(210) **O-577985**

(220) 04.03.2022

(320) 04.03.2022

(511) 16, 35, 39

(540)



(552) Se vzorem

(510) (16) balicí a obalový papír, balicí materiály, blahopřání, dárkové poukázky, čistící papírové utěrky, časopisy a periodika, brožury, bodovací karty, filtrační materiály z papíru, hygienické papírové ručníky, fotoalba a alba pro sběratele, kancelářské potřeby (kromě nábytku), knihy, korekční a vymazávací pomůcky, lepidla pro kancelářské účely nebo pro použití v domácnosti, nosiče a dekorativní materiály a materiály pro umělec, papírenské zboží jmenovitě: dopisní papíry, obálky, štítky, lepicí papíry na poznámky, samolepky, kreslicí papíry a kartony, skicáře, speciální papíry pro skládání origami, krepové papíry, hedvábné papíry, papírové šablony a hotové výřezy, školní sešity, omalovánky, kancelářský papír, kalendáře, diáře, poznámkové bloky, archy, tiskopisy, poznámkové karty, poznámkové lístky, poznámkové bloky a sešity, papír a lepenka, papírové podtácky, papírové podložky pro výměnu plen, papírové podložky pro toalety pro domácí zvířata, papírové podložky, papírové ozdoby na večírky, papírové nebo plastové sáčky na odpad, papírové nebo plastové sáčky a tašky na balení (obálky, pytlíky), papírové nebo plastové absorbční fólie na balení potravin, papírové mašle, papírové kosmetické ubrousky, papírové kapesníky, papírové bryndáčky, učební pomůcky, papírové ručníky, papírové nebo plastové sáčky a pytle, papírové ubrousky (stolní), papírové ubrusy, papírové utěrky, potřeby pro umělecké a řemeslné použití a potřeby na modelování, psací potřeby a razítka, tiskoviny, umělecké předměty a figuríny z papíru a lepenky a architektonické modely, vyučovací pomůcky a potřeby (s výjimkou přístrojů); (35) maloobchod, velkoobchod a internetový obchod a zásilkový obchod s těmito výrobky: čistící prostředky a vonné přípravky, brousící přípravky, čistící prostředky pro vozidla, deodoranty a antiperspiranty, kosmetické přípravky, parfumerie, přípravky pro osobní hygienu, kosmetické přípravky pro péči o zvířata, líčidla, mýdla a gely, opalovací přípravky, peelingy, parfumerie a vonné přípravky, prací prostředky, přípravky do koupele, přípravky na odstraňování ochlupení a holicí přípravky, přípravky na čištění a leštění kůže a obuvi, přípravky pro osobní hygienu a kosmetické přípravky, přípravky pro péči o pleť, oči a nehty, přípravky pro péči o vlasy, přípravky pro ústní hygienu, sprchové přípravky, vonné oleje a aromatické výtažky, vonné přípravky pro domácnost, antiperspirační výrobky, barvy na vlasy, bělicí přípravky, avivážní prostředky, svíčky a knoty na svícení, zahradní pochodně, vonné svíčky, tekuté podpalovače, přípravky proti prachu, podpalovače, oleje ke svícení, paliva a osvětlovací látky, palivo na grilování, náhrbní svíčky, neelektrické, mazadla a průmyslové tuky, vosky a kapaliny, absorbční výrobky pro osobní hygienu, dezinfekční a antiseptické přípravky, dětské

pleny a pleny pro inkontinentní osoby, deodoranty a osvěžovače vzduchu, dámské hygienické výrobky, farmaceutické přípravky a přírodní léčiva, hygienické přípravky a výrobky z nich, léčebná a dezinfekční mýdla a čistící přípravky, lep na mouchy, obvazy, obvazový materiál a aplikátory léčebných přípravků, náplastí, potraviny pro batolata, potravní doplňky a dietetické přípravky, potravní doplňky pro zvířata, přípravky proti rostlinným a živočišným škůdcům, vitaminové a minerální doplňky, prezervativy, kondomy, antikoncepční prostředky, pomůcky na krmení a dudlíky, sexuální pomůcky, čistící a úklidové potřeby, kosmetické a toaletní pomůcky a potřeby do koupelny, nádoby na odpadky, nádobí, kuchyňské náčiní a nádoby, osvěžovače vzduchu (přístroje), potřeby a zařízení na ochranu proti škůdcům a obtížnému hmyzu, pomůcky ústní hygieny, pokladničky (prasátka), sklenice, nádoby na pití a barové příslušenství, výrobky pro péči o oděvy a obuv, maso a masné výrobky, mléčné výrobky a jejich náhražky, masové pomazánky, oleje a tuky, pomazánky z ryb a mořských plodů, polévky a vývary, masové výtažky, ptačí vejce a vaječné výrobky, ryby, plody moře a měkkýši, sýrové výrobky, upravený hmyz a larvy, želé, džemy, kompoty, ovocné a zeleninové pomazánky, zelenina (konzervovaná -), zelenina, sušená, zeleninové výtažky, zelenina (zeleninové saláty, zeleninové prášky, zeleninové pyré, zpracované maso, zpracované ovoce, houby a zelenina (včetně ořechů a luštěnin), zpracované masové výrobky, zvěřina, zapékané pokrmy, vařené ovoce, vařené maso, vařená zelenina, vařené a sušené ryby, uzeniny, upravené ovoce, sušené maso, sušené ovoce, konzervované ovoce, konzervované houby, hotová jídla z masa, hotová zeleninová jídla, hotové saláty (zeleninové, ovocné), hotová jídla obsahující (převážně) vejce, hotová jídla obsahující převážně ryby, uzeniny, chléb, cereální tyčinky a energetické tyčinky, cereálie, droždí a přípravky na kynutí potravin, cukr, přírodní sladidla, sladké polevy a zmrzliny, mražené jogurty a sorbety, moučnický, zákusky, dorty a sušenky, mouka, ochucené omáčky, čatni a pasty, ochucovadla, omáčky, pudink, rýže, sladké polevy a náplně, sirupy a melasa, sladkosti (bonbóny), sladké tyčinky a žvýkačky, sušené a čerstvé těstoviny, nudle a knedlíky, soli, chuťové přísady, ochucovadla a koření, snídanové cereálie, ovesné a kukuřičné kaše, těsta, těstíčka a jejich směsi, zpracované obilí, škrob a produkty z nich vyrobené, pečící přípravky, pečivo (typu housky, rohlíky), pečivo obsahující zeleninu a maso, pečivo obsahující krémy a ovoce, hotová jídla z těstovin, hotová jídla z rýže, hotové směsi na pečení, čerstvé ovoce, ořechy, zelenina a bylinky, chaluhy ke konzumaci pro lidi nebo zvířata, houby, krmiva a potrava pro zvířata, květiny, podestýlky a stelivo pro zvířata, semena, cibulky a sazenice k pěstování rostlin, rostliny, zemědělské a vodní plodiny, zahradnické a lesní produkty, džusy, energetické nápoje, nápoje na bázi ořechů a sóji, nealkoholické nápoje, přípravky k výrobě nápojů, pivo a pivovarnické výrobky, ochucené sycené nápoje, odalkoholizované nápoje, ochucené vody, zeleninové nápoje, výtažky k přípravě nápojů, tablety k přípravě šumivých nápojů, sycené šťávy, šumivé nápoje v prášku, soda, ochucená piva, nápoje obsahující vitamíny, nápoje pro sportovce, nápoje iontové, kořalky, minerální voda, limonády, izotonické nápoje, alkoholické nápoje (s výjimkou piva), alkoholizovaná vína, destiláty, koktejly, lihoviny a likéry, víno, šumivá vína, předpřipravené alkoholické nápoje, přípravky k výrobě alkoholických nápojů, mošt alkoholizovaný (cidre), cigarety, doutníky, cigarety a jiné kuřácké potřeby připravené k použití, sypaný tabák, tabák na balení cigaret a dýmkový tabák, tabák a tabákové výrobky (včetně náhražek), příchutě do tabáku, pouzdra na tabákové výrobky a humidory, popelníky, osobní vaporizéry a elektronické cigarety a příchutě a roztoky pro ně, kuřácké potřeby, zápalky, zapalovače pro kuřáky, chemické látky, lepidla nikoli pro domácnost a kancelář, nemrzoucí směsi, rozmrazovací spreje na čelní skla, hnojiva a chemické výrobky pro zemědělství, zahradnictví a lesnictví, filtrační materiály a zařízení, tmely, přípravky pro výživu rostlin, přípravky pro ošetření rostlin, půdní substráty, barvy, konverzní nátěry (barvy), laky a fermeže, kovy ve formě fólie a prášku pro použití při malbě, dekoraci, tisku a v umění, nátěry, ochranné nátěry, potravinářská a nápojová barviva, ředidla a zahušťovače pro nátěry, brousící přípravky, krmné směsi, krmiva, repelenty, přípravky na dezodoraci a čištění vzduchu, přípravky proti rostlinným a živočišným škůdcům, železářské zboží, dveře, vrata, okna a okenní kryty, přemístitelné konstrukce a stavby, sochy a umělecké předměty z obecných kovů, nádoby a výrobky určené pro přepravu materiálů, surovin a zboží, kolové a pásové přepravníky, matice, šrouby a upevňovací prvky, spojovací materiály, stroje a zařízení pro řezání, vrtání, broušení, ostření a úpravu povrchů, zařízení a stroje pro zemědělství, pro zemní práce a pro stavebnictví, čerpadla, kompresory a fukary, generátory na výrobu elektřiny, manipulační zařízení, stroje a obráběcí stroje na zpracování materiálů a pro výrobu, stroje na zametání a vysávání, na čištění, mytí a praní, odsávací turbíny, odvlhčovače, ruční hygienické a kosmetické náčiní pro lidi a zvířata, sečné, bodné a tupé zbraně, jídelní přístroje,

kuchyňské nože a náčiní na krájení pro použití v kuchyni, ruční nářadí a nástroje pro zpracování materiálů a pro výrobu, opravy a údržbu, zdvihací nástroje, aku nářadí, elektrické nářadí, ruční nářadí pro zahradu a les, vzduchové a pneumatické nářadí, nůžky, navijáky, kladkostroje, přístroje, nástroje a kabely pro oblast elektřiny, optické přístroje, zvětšovače a korektory, bezpečnostní, zabezpečovací, ochranná a signalizační zařízení, navigační, řídicí, sledovací, zaměřovací a kartografická zařízení, měřicí, detekční, monitorovací a kontrolní zařízení, vědecké výzkumné a laboratorní přístroje, přístroje pro vyučování a simulátory, pomůcky na krmení a dudlíky, sexuální pomůcky, sanitární zařízení, zařízení pro rozvod vody a hygienická zařízení, hořáky, kotle a ohříváče vody, osvětlovací zařízení a světelné reflektory, žárovky, vybavení k vaření, ohřívání, chlazení a uchovávání potravin a nápojů, krby, kamna grily, filtry pro průmyslové účely a pro použití v domácnosti, topné a sušící přístroje pro osobní potřebu, vysoušecí zařízení, zařízení na chlazení a mražení, regulační a bezpečnostní zařízení pro rozvody vody a plynu, topná, ventilační a klimatizační zařízení a čisticí zařízení, chladič boxy a tašky, difuzéry, zvlhčovače, osvěžovače vzduchu, čističky vzduchu, dávkovače na nápoje, kanystry, kuchyňské spotřebiče, kuchyňské potřeby, masáží křesla a lehátka, dávkovače, vozidla a dopravní prostředky, aku kola, elektrokoloběžky, autodoplňky, autokosmetika, vozíky, rudly, kolečka stavební, zbraně a střelivo, outdoorové vybavení, drahé kameny, perly a drahé kovy, jakož i jejich imitace, šperky, přístroje na měření času, kroužky na klíče, řetízky na klíče a přívěsky k nim, trubky, potrubí, hadice, jejich příslušenství (včetně ventilů), těsnění, těsnicí materiál a materiál na výplně, izolační a bariérové výrobky a materiály, deštníky a slunečníky, vycházkové hole, zavazadla, cestovní tašky, peněženky a ostatní tašky, kůže a imitace kůže, surové kůže a usně a výrobky z těchto materiálů, sedlářské výrobky, biče a postroje pro zvířata, nekovové stavební a konstrukční materiály a prvky, nekovové dveře, vrata, okna a okenní kryty, nekovové konstrukce a přenosné stavební prvky, sochy a umělecké předměty vyrobené z materiálů jako kámen, beton a mramor, molanové desky, montážní rozpěry, zámky a klíče, kování pro dveře, brány a okna, ventily, spojovací prvky, sochy, figurky, umělecké předměty a ozdoby a dekorativní předměty, vyrobené z materiálů jako dřevo, vosk, sádra nebo umělá hmota, nábytek a bytové zařízení, přístřeší a pelíšky pro zvířata, nádoby a uzávěry a držáky pro ně, žebříky, schůdky, lešení, štafle, vývěsní tabule, stojany a značky, multifunkční stoly do dílny, ponky, značky a informační a reklamní a výstražné tabule a samolepky, police, regály, nástěnné skříňky, úložné boxy, nádoby na odpad, poštovní schránky, kancelářské židle, trezory a bezpečnostní schránky, pokladny, sochy, figurky, plakety a medaile a umělecké předměty vyrobené z materiálů jako porcelán, terakota nebo sklo, zahradnické potřeby, domácí náčiní k úklidu, kartáče, nádobí, kuchyňské náčiní a nádoby, kosmetické a toaletní potřeby, potřeby pro zvířata, výrobky pro péči o oděvy a obuv, květináče a nádoby na pěstování rostlin, přístřešky, pergoly, altány, zahradní nábytek, zahradní domky, zahradní grily, udírný, vysokotlaké čističe, pásy, popruhy a smyčky, pytle a vaky na balení, uskladnění a přepravu, nepromokavá plachtovina, celtovina, markýzy, stany a plachty, lodní plachty, lana, provazy, šňůry a vlasce, sítě, potahy a povlaky na nábytek, záclony a závěsy, textilní etikety, tapety a závěsy na stěnu, prádlo (nikoliv osobní), pokrývky hlavy, oděvy, obuv, části oděvů, obuvi a pokrývek hlavy, pracovní oblečení, pracovní obuv, příslušenství a doplňky oblečení (galanterie), šicí potřeby a ozdobné textilní výrobky, ozdoby do vlasů, natáčky na vlasy, potřeby na stažení a upevnění vlasů a umělé vlasy, umělé ovoce, květiny a zelenina, přívěsky (nikoliv klenoty nebo přívěsky na klíče, prstýnky nebo řetízky), podlahové krytiny a umělé venkovní povrchy, obklady a krytiny pro stěny a stropy, slavnostní ozdoby, ozdoby na večírky a umělé vánoční stromky, přístroje a zařízení pro zábavní parky a hřiště, hračky, hry a zertovné předměty, sportovní nářadí a vybavení, vybavení na vodní sporty, krmiva a potrava pro zvířata, podestýlky a stelivo pro zvířata, domovní čísla, bazény, příslušenství k bazénům, bazénová chemie, sauny a infrasauny a příslušenství k nim, ochranné pomůcky, ochranné oděvy a obuv, kabely, dráty, řetězy, stavební a konstrukční materiály a prvky, nádrže, vířivky, sprchy, vany, zastřešení vířivek a bazénů, solární sprchy, systémy pro ohřev vody, fotovoltaické články, sanita, nářadí a nástroje na broušení, sekání, vrtání, míchání, svařování, bourání, leštění, čištění, zametání, dlabání, obrábění kovů, spojování materiálů, opracování materiálů, aplikaci barev, měření, detekci, stříhání, ohýbání, pájení, řezání, štípání, lepení, utahování, hutnění materiálů, vysávání, ofukování, a odsávání, mycí stroje, elektrocentrály, zkoušečky, malířské nářadí, vybavení dílny, zahradní technika, organizace a management obchodních motivačních a věrnostních programů, organizace, obsluha a sledování věrnostních programů pro zákazníky, organizace zákaznických věrnostních programů pro komerční, propagační nebo reklamní účely, věrnostní, pobídkové a bonusové programy, věrnostní zákaznické služby ke komerčním, propagačním a/nebo reklamním účelům, správa zákaznických

věrnostních, motivačních nebo propagačních programů, řízení věrnostních programů zahrnující slevy nebo pobídky, podpora prodeje prostřednictvím zákaznických věrnostních programů, organizace, provozování a kontrola prodeje a propagačních motivačních programů, vedení motivačních programů pro zaměstnance, analýza reakcí zákazníků, event marketing (získávání zákazníků pořádáním akcí), obchodní informace a poradenství pro zákazníky (zákaznická poradna), poskytování informací zákazníkům o výrobku, poskytování zákaznických informací o produktech prostřednictvím internetu, služby zákaznického klubu pro komerční, propagační a/nebo reklamní účely, obchodní asistence týkající se franchisingu, obchodně reklamní služby týkající se franchisingu, obchodní poradenské služby, týkající se franchisingu, poradenství v oblasti obchodního managementu vztahující se k franchisingu, administrativní podpora a zpracování dat [služby], analýza reakce na reklamu a výzkumu trhu, management a konzultace v oblasti obchodních postupů, management lidských zdrojů, marketing, merchandising, obchodní poradenské služby ohledně zakládání franšíz, obchodní poradenské služby, obchodní konzultační a poradenské služby, obchodní informace a poradenství pro spotřebitele při výběru výrobků a služeb, obchodní analýzy, obchodní informační služby a průzkumy trhu, plánování marketingových strategií, plánování a vedení obchodních trhů, výstav a prezentací k ekonomickým a reklamním účelům, organizace a řízení prezentací výrobků, pomoc v obchodní a podnikatelské činnosti, management a administrativní služby, poradenské služby vztahující se k propagaci prodeje, prezentace výrobků v komunikačních médiích pro účely maloobchodu, reklamní, marketingové a propagační služby, rozšiřování reklamních marketingových a propagačních materiálů, služby předvádění výrobků a vystavování zboží, služby obchodních výstav a veletrhů, služby vztahů s veřejností (public relations), správa věrnostních programů na základě nákupních kuponů, účetnictví, vedení účetních knih a revize účtů (audity), zpracování, systematizace a správa dat, administrativní zpracování nákupních objednávek v rámci služeb poskytovaných zásilkovými společnostmi, maloobchodní služby zásilkového prodeje zaměřené na kosmetické přípravky, předváděcí akce a výstavy, pořádání předváděcích akcí pro obchodní účely, marketing, cílený marketing, internetový marketing, event marketing (získávání zákazníků pořádáním akcí), propagace a prezentace eventů prostřednictvím webových stránek eventů, propagace na sociálních sítích, automatizované propagace v síti internet a sociálních sítích, on-line služba pro marketing obchodních sítí franšíz zajišťující dodržování korporátní identity, pravidel franšizy, optimalizaci marketingu sítě, zjednodušení práce uživatelům pomocí aplikační podpory pro interní procesy a efektivitu na základě reportingu, správ dat pro obchodní síť, on-line platforma pro propojování obchodních kontaktů, zprostředkování obchodních kontaktů a provádění obchodních operací; (39) balení a skladování zboží, doprava a doručování zboží, doprava a přeprava.

(730) **Družstvo CBA CZ**, Průmyslová 3062/5, Šumperk, 78701, CZ

(740) Chytilová & spol., patentová kancelář, s.r.o., Nad spádem 641/20, Praha 4, Podolí, 14700

(210) **O-577986**

(220) 04.03.2022

(320) 04.03.2022

(511) 16, 35, 39

(540)



(552) Se vzorem

(510) (16) balicí a obalový papír, balicí materiály, blahopřání, dárkové poukázky, čisticí papírové utěrky, časopisy a periodika, brožury, bodovací karty, filtrační materiály z papíru, hygienické papírové ručníky, fotoalba a alba pro sběratele, kancelářské potřeby (kromě nábytku), knihy, korekční a vymazávací pomůcky, lepidla pro kancelářské účely nebo pro použití v domácnosti, nosiče a dekorační materiály a materiály pro umělec, papírenské zboží jmenovitě: dopisní papíry, obálky, štítky, lepicí papíry na poznámky, samolepky, kreslicí papíry a kartony, skicáře, speciální papíry pro skládání origami, krepové papíry, hedvábné papíry, papírové šablony a hotové výřezy, školní sešity, omalovánky, kancelářský papír, kalendáře, diáře, poznámkové bloky, archy, tiskopisy, poznámkové karty, poznámkové listky, poznámkové bloky a sešity, papír a lepenka, papírové podtácky, papírové podložky pro výměnu plen, papírové podložky pro toalety pro domácí zvířata, papírové podložky, papírové ozdoby na večírky, papírové nebo plastové sáčky na odpad, papírové nebo plastové sáčky a tašky na balení (obálky, pytlíky), papírové nebo plastové absorbční fólie na balení potravin, papírové mašle, papírové kosmetické ubrousky, papírové kapesníky, papírové bryndáčky, učební pomůcky, papírové ručníky, papírové nebo plastové sáčky a pytle, papírové ubrousky (stolní), papírové ubrusy, papírové utěrky, potřeby pro umělecké a řemeslné použití a potřeby na modelování, psací potřeby a razítka, tiskoviny, umělecké předměty a figuríny z papíru a lepenky a architektonické modely, vyučovací pomůcky a potřeby (s výjimkou přístrojů); (35) maloobchod, velkoobchod a internetový obchod a zásilkový obchod s těmito výrobky: čisticí prostředky a vonné přípravky, brousící přípravky, čisticí prostředky pro vozidla, deodoranty a antiperspiranty, kosmetické přípravky, parfumerie, přípravky pro osobní hygienu, kosmetické přípravky pro péči o zvířata, líčidla, mýdla a gely, opalovací přípravky, peelingy, parfumerie a vonné přípravky, prací prostředky, přípravky do koupele, přípravky na odstraňování ochlupení a holicí přípravky, přípravky na čištění a leštění kůže a obuvi, přípravky pro osobní hygienu a kosmetické přípravky, přípravky pro péči o pleť, oči a nehty, přípravky pro péči o vlasy, přípravky pro ústní hygienu, sprchové přípravky, vonné oleje a aromatické výtažky, vonné přípravky pro domácnost, antiperspirační výrobky, barvy na vlasy, bělicí přípravky, avivážní prostředky, svíčky a knoty na svícení, zahradní pochodně, vonné svíčky, tekuté podpalovače, přípravky proti prachu, podpalovače, oleje ke svícení, paliva a osvětlovací látky, palivo na grilování, náhrobní svíčky, neelektrické, mazadla a průmyslové tuky, vosky a kapaliny, absorpční výrobky pro osobní hygienu, dezinfekční a antiseptické přípravky, dětské pleny a pleny pro inkontinentní osoby, deodoranty a osvěžovače vzduchu, dámské hygienické výrobky, farmaceutické přípravky a přírodní léčiva, hygienické přípravky a výrobky z nich, léčebná a dezinfekční mýdla a čisticí přípravky, lep na mouchy, obvazy, obvazový materiál a aplikátory léčebných přípravků, náplasti, potraviny pro batolata, potravní doplňky a dietetické přípravky, potravní doplňky pro zvířata, přípravky proti rostlinným a živočišným škůdcům, vitaminové a minerální doplňky, prezervativy, kondomy, antikoncepční prostředky, pomůcky na krmení a dudlíky, sexuální pomůcky, čisticí a úklidové potřeby, kosmetické a toaletní

potřeby a pomůcky do koupelny, nádoby na odpadky, nádobí, kuchyňské náčiní a nádoby, osvěžovače vzduchu (přístroje), potřeby a zařízení na ochranu proti škůdcům a obtížnému hmyzu, pomůcky ústní hygieny, pokladničky (prasátka), sklenice, nádoby na pití a barové příslušenství, výrobky pro péči o oděvy a obuv, maso a masné výrobky, mléčné výrobky a jejich náhražky, masové pomazánky, oleje a tuky, pomazánky z ryb a mořských plodů, polévky a vývary, masové výtažky, ptačí vejce a vaječné výrobky, ryby, plody moře a měkkýši, sýrové výrobky, upravený hmyz a larvy, želé, džemy, kompoty, ovocné a zeleninové pomazánky, zelenina (konzervovaná -), zelenina, sušená, zeleninové výtažky na vaření, zeleninové saláty, zeleninové prášky, zeleninové pyré, zpracované maso, zpracované ovoce, houby a zelenina (včetně ořechů a luštěnin), zpracované masové výrobky, zvěřina, zapékané pokrmy, vařené ovoce, vařené maso, vařená zelenina, vařené a sušené ryby, uzeniny, upravené ovoce, sušené maso, sušené ovoce, konzervované ovoce, konzervované houby, hotová jídla z masa, hotová zeleninová jídla, hotové saláty (zeleninové, ovocné), hotová jídla obsahující (převážně) vejce, hotová jídla obsahující převážně ryby, uzeniny, chléb, cereální tyčinky a energetické tyčinky, cereálie, droždí a přípravky na kynutí potravin, cukr, přírodní sladidla, sladké polevy a náplně, výrobky z včelích produktů, káva, čaj, kakao a jejich náhražky, led, zmrzliny, mražené jogurty a sorbety, moučnický, zákusky, dorty a sušenky, mouka, ochucené omáčky, čatni a pasty, ochucovadla, omáčky, pudink, rýže, sladké polevy a náplně, sirupy a melasa, sladkosti (bonbóny), sladké tyčinky a žvýkačky, sušené a čerstvé těstoviny, nudle a knedlíky, soli, chuťové přísady, ochucovadla a koření, snídaně cereálie, ovesné a kukuřičné kaše, těsta, těstíčka a jejich směsi, zpracované obilí, škrob a produkty z nich vyrobené, pečicí přípravky, pečivo (typu housky, rohlíky), pečivo obsahující zeleninu a maso, pečivo obsahující krémy a ovoce, hotová jídla z těstovin, hotová jídla z rýže, hotové směsi na pečení, čerstvé ovoce, ořechy, zelenina a bylinky, chalupy ke konzumaci pro lidi nebo zvířata, houby, krmiva a potrava pro zvířata, květiny, podestýlky a stelivo pro zvířata, semena, cibulky a sazenice k pěstování rostlin, rostliny, zemědělské a vodní plodiny, zahradnické a lesní produkty, džusy, energetické nápoje, nápoje na bázi ořechů a sóji, nealkoholické nápoje, přípravky k výrobě nápojů, pivo a pivovarnické výrobky, ochucené sycené nápoje, odalkoholizované nápoje, ochucené vody, vody, zeleninové nápoje, výtažky k přípravě nápojů, tablety k přípravě šumivých nápojů, sycené šťávy, šumivé nápoje v prášku, soda, ochucená piva, nápoje obsahující vitamíny, nápoje pro sportovce, nápoje iontové (mošty, minerální voda, limonády, izotonické nápoje, alkoholické nápoje (s výjimkou piva), alkoholizovaná vína, destiláty, koktejly, lihoviny a likéry, víno, šumivá vína, předpřipravené alkoholické nápoje, přípravky k výrobě alkoholických nápojů, mošt alkoholizovaný (cidre), cigarety, doutníky, cigarillos a jiné kuřácké potřeby připravené k použití, sypaný tabák, tabák na balení cigaret a dýmkový tabák, tabák a tabákové výrobky (včetně náhražek), příchutě do tabáku, pouzdra na tabákové výrobky a humidory, popelníky, osobní vaporizéry a elektronické cigarety a příchutě a roztoky pro ně, kuřácké potřeby, zápalky, zapalovače pro kuřáky, chemické látky, lepidla nikoli pro domácnost a kancelář, nemrzoucí směsi, rozmrazovací spreje na čelní skla, hnojiva a chemické výrobky pro zemědělství, zahradnictví a lesnictví, filtrační materiály a zařízení, tmely, přípravky pro výživu rostlin, přípravky pro ošetření rostlin, půdní substráty, barvy, konverzní nátěry (barvy), laky a fermeže, kovy ve formě fólie a prášku pro použití při malbě, dekoraci, tisku a v umění, nátěry, ochranné nátěry, potravinářská a nápojová barviva, ředidla a zahušťovače pro nátěry, brousící přípravky, krmné směsi, krmiva, repelenty, přípravky na dezodoraci a čištění vzduchu, přípravky proti rostlinným a živočišným škůdcům, železářské zboží, dveře, vrata, okna a okenní kryty, přemístitelné konstrukce a stavby, sochy a umělecké předměty z obecných kovů, nádoby a výrobky určené pro přepravu materiálů, surovin a zboží, kolové a pásové přepravníky, matice, šrouby a upevňovací prvky, spojovací materiál, stroje a zařízení pro řezání, vrtání, broušení, ostření a úpravu povrchů, zařízení a stroje pro zemědělství, pro zemní práce a pro stavebnictví, čerpadla, kompresory a fukary, generátory na výrobu elektřiny, manipulační zařízení, stroje a obráběcí stroje na zpracování materiálů a pro výrobu, stroje na zametání a vysávání, na čištění, mytí a praní, odsávací turbíny, odvlhčovače, ruční hygienické a kosmetické náčiní pro lidi a zvířata, sečné, bodné a tupé zbraně, jídelní přístroje, kuchyňské nože a náčiní na krájení pro použití v kuchyni, ruční nářadí a nástroje pro zpracování materiálů a pro výrobu, opravy a údržbu, zdvihací nástroje, aku nářadí, elektrické nářadí, ruční nářadí pro zahradu a les, vzduchové a pneumatické nářadí, nůžky, navijáky, kladkostroje, přístroje, nástroje a kabely pro oblast elektřiny, optické přístroje, zvětšovače a korektory, bezpečnostní, zabezpečovací, ochranná a signalizační zařízení, navigační, řídící, sledovací, zaměřovací a kartografická zařízení, měřicí, detekční, monitorovací a kontrolní zařízení, vědecké výzkumné a laboratorní přístroje, přístroje pro vyučování a simulátory, pomůcky na

krmení a dudlíky, sexuální pomůcky, sanitární zařízení, zařízení pro rozvod vody a hygienická zařízení, hořáky, kotle a ohřivače vody, osvětlovací zařízení a světelné reflektory, žárovky, vybavení k vaření, ohřívání, chlazení a uchovávání potravin a nápojů, krby, kamna grily, filtry pro průmyslové účely a pro použití v domácnosti, topné a sušicí přístroje pro osobní potřebu, vysoušecí zařízení, zařízení na chlazení a mražení, regulační a bezpečnostní zařízení pro rozvody vody a plynu, topná, ventilační a klimatizační zařízení a čističí zařízení, chladicí boxy a tašky, difuzéry, zvlhčovače, osvěžovače vzduchu, čističky vzduchu, dávkovače na nápoje, kanystry, kuchyňské spotřebiče, kuchyňské potřeby, masážní křesla a lehátka, dávkovače, vozidla a dopravní prostředky, aku kola, elektrokoloběžky, autodoplňky, autokosmetika, vozíky, rudly, kolečka stavební, zbraně a střelivo, outdoorové vybavení, drahé kameny, perly a drahé kovy, jakož i jejich imitace, šperky, přístroje na měření času, kroužky na klíče, řetízky na klíče a přívěsky k nim, trubky, potrubí, hadice, jejich příslušenství (včetně ventilů), těsnění, těsnící materiál a materiál na výplně, izolační a bariérové výrobky a materiály, deštníky a slunečníky, vycházkové hole, zavazadla, cestovní tašky, peněženky a ostatní tašky, kůže a imitace kůže, surové kůže a usně a výrobky z těchto materiálů, sedlářské výrobky, biče a postroje pro zvířata, nekovové stavební a konstrukční materiály a prvky, nekovové dveře, vrata, okna a okenní kryty, nekovové konstrukce a přenosné stavební prvky, sochy a umělecké předměty vyrobené z materiálů jako kámen, beton a mramor, molanové desky, montážní rozpěry, zámky a klíče, kování pro dveře, brány a okna, ventily, spojovací prvky, sochy, figurky, umělecké předměty a ozdoby a dekorativní předměty, vyrobené z materiálů jako dřevo, vosk, sádra nebo umělá hmota, nábytek a bytové zařízení, přístřeší a pelíšky pro zvířata, nádoby a uzávěry a držáky pro ně, žebříky, schůdky, lešení, štafle, vývěsní tabule, stojany a značky, multifunkční stoly do dílny, ponky, značky a informační a reklamní a výstražné tabule a samolepky, police, regály, nástěnné skříňky, úložné boxy, nádoby na odpad, poštovní schránky, kancelářské židle, trezory a bezpečnostní schránky, pokladny, sochy, figurky, plakety a medaile a umělecké předměty vyrobené z materiálů jako porcelán, terakota nebo sklo, zahradnické potřeby, domácí náčiní k úklidu, kartáče, nádobí, kuchyňské náčiní a nádoby, kosmetické a toaletní potřeby, potřeby pro zvířata, výrobky pro péči o oděvy a obuv, květináče a nádoby na pěstování rostlin, přístřešky, pergoly, altány, zahradní nábytek, zahradní domky, zahradní grily, udrmy, vysokotlaké čističe, pásy, popruhy a smyčky, pytle a vaky na balení, uskladnění a přepravu, nepromokavá plachtovina, celtovina, markýzy, stany a plachty, lodní plachty, lana, provazy, šňůry a vlasce, sítě, potahy a podlahy na nábytek, záclony a závěsy, textilní etikety, tapety a závěsy na stěnu, prádlo (nikoliv osobní), pokrývky hlavy, oděvy, obuv, části oděvů, obuvi a pokrývek hlavy, pracovní oblečení, pracovní obuv, příslušenství a doplňky oblečení (galanterie), šicí potřeby a ozdobné textilní výrobky, ozdoby do vlasů, natáčky na vlasy, potřeby na stažení a upevnění vlasů a umělé vlasy, umělé ovoce, květiny a zelenina, přívěsky (nikoliv klenoty nebo přívěsky na klíče, prstýnky nebo řetízky), podlahové krytiny a umělé venkovní povrchy, obklady a krytiny pro stěny a stropy, slavnostní ozdoby, ozdoby na večírky a umělé vánoční stromky, přístroje a zařízení pro zábavní parky a hřiště, hračky, hry a žertovné předměty, sportovní nářadí a vybavení, vybavení na vodní sporty, krmiva a potrava pro zvířata, podestýlky a stelivo pro zvířata, domovní čísla, bazény, příslušenství k bazénům, bazénová chemie, sauny a infrasauny a příslušenství k nim, ochranné pomůcky, ochranné oděvy a obuv, kabely, dráty, řetězy, stavební a konstrukční materiály a prvky, nádrže, vířivky, sprchy, vany, zastřešení vířivek a bazénů, solární sprchy, systémy pro ohřev vody, fotovoltaické články, sanita, nářadí a nástroje na broušení, sekání, vrtání, míchání, svařování, bourání, leštění, čištění, zametání, dlabání, obrábění kovů, spojování materiálů, opracování materiálů, aplikaci barev, měření, detekci, střihání, ohýbání, pájení, řezání, štípání, lepení, utahování, hutnění materiálů, vysávání, ofukování, a odsávání, mycí stroje, elektrocentrály, zkoušečky, malířské nářadí, vybavení dílny, zahradní technika, organizace a management obchodních motivačních a věrnostních programů, organizace, obsluha a sledování věrnostních programů pro zákazníky, organizace zákaznických věrnostních programů pro komerční, propagační nebo reklamní účely, věrnostní, pobídkové a bonusové programy, věrnostní zákaznické služby ke komerčním, propagačním a/nebo reklamním účelům, správa zákaznických věrnostních, motivačních nebo propagačních programů, řízení věrnostních programů zahrnující slevy nebo pobídky, podpora prodeje prostřednictvím zákaznických věrnostních programů, organizace, provozování a kontrola prodeje a propagačních motivačních programů, vedení motivačních programů pro zaměstnance, analýza reakcí zákazníků, event marketing (získávání zákazníků pořádáním akcí), obchodní informace a poradenství pro zákazníky (zákaznická poradna), poskytování informací zákazníkům o výrobku, poskytování zákaznických informací o produktech prostřednictvím internetu, služby zákaznického klubu pro komerční,

propagační a/nebo reklamní účely, obchodní asistence týkající se franchisingu, obchodně reklamní služby týkající se franchisingu, obchodní poradenské služby, týkající se franchisingu, poradenství v oblasti obchodního managementu vztahující se k franchisingu, administrativní podpora a zpracování dat [služby], analýza reakce na reklamu a výzkumu trhu, management a konzultace v oblasti obchodních postupů, management lidských zdrojů, marketing, merchandising, obchodní poradenské služby ohledně zakládání franšíz, obchodní poradenské služby, obchodní konzultační a poradenské služby, obchodní informace a poradenství pro spotřebitele při výběru výrobků a služeb, obchodní analýzy, obchodní informační služby a průzkumy trhu, plánování marketingových strategií, plánování a vedení obchodních trhů, výstav a prezentací k ekonomickým a reklamním účelům, organizace a řízení prezentací výrobků, pomoc v obchodní a podnikatelské činnosti, management a administrativní služby, poradenské služby vztahující se k propagaci prodeje, prezentace výrobků v komunikačních médiích pro účely maloobchodu, reklamní, marketingové a propagační služby, rozšiřování reklamních marketingových a propagačních materiálů, služby předvádění výrobků a vystavování zboží, služební obchodních výstav a veletrhů, služby vztahů s veřejností (public relations), správa věrnostních programů na základě nákupních kuponů, účetnictví, vedení účetních knih a revize účtů (audity), zpracování, systematizace a správa dat, administrativní zpracování nákupních objednávek v rámci služeb poskytovaných zásilkovými společnostmi, maloobchodní služby zásilkového prodeje zaměřené na kosmetické přípravy, předváděcí akce a výstavy, pořádání předváděcích akcí pro obchodní účely, marketing, cílený marketing, internetový marketing, event marketing (získávání zákazníků pořádáním akcí), propagace a prezentace eventů prostřednictvím webových stránek eventů, propagace na sociálních sítích, automatizované propagace v síti internet a sociálních sítích, on-line služba pro marketing obchodních sítí a franšíz zajišťující dodržování korporátní identity, pravidel franchizy, optimalizaci marketingu sítě, zjednodušení práce uživatelským pomocí aplikační podpory pro interní procesy a efektivitu na základě reportingu, správ dat pro obchodní sítě, on-line platforma pro propojování obchodních kontaktů, zprostředkování obchodních kontaktů a provádění obchodních operací; (39) balení a skladování zboží, doprava a doručování zboží, doprava a balení.

(730) **Družstvo CBA CZ**, Průmyslová 3062/5, Šumperk, 78701, CZ

(740) Chytilová & spol., patentová kancelář, s.r.o., Nad spádem 641/20, Praha 4, Podolí, 14700

(210) **O-577987**

(220) 04.03.2022

(320) 04.03.2022

(511) 16, 35, 39

(540)



(552) Se vzorem

(510) (16) balicí a obalový papír, balicí materiály, blahopřání, dárkové poukázky, čističí papírové utěrky, časopisy a periodika, brožury, bodovací karty, filtrační materiály z papíru, hygienické papírové ručníky, fotoalba a alba pro sběratele, kancelářské potřeby (kromě nábytku), knihy, korekční a vymazávací pomůcky, lepidla pro kancelářské účely nebo pro použití v domácnosti, nosiče a dekorační materiály a materiály pro umělce, papírenské zboží jmenovitě: dopisní papíry, obálky, štítky, lepicí papíry na

poznámky, samolepky, kreslicí papíry a kartony, skicáře, speciální papíry pro skládání origami, krepové papíry, hedvábné papíry, papírové šablony a hotové výřezy, školní sešity, omalovánky, kancelářský papír, kalendáře, diáře, poznámkové bloky, archy, tiskopisy, poznámkové karty, poznámkové lístky, poznámkové bloky a sešity, papír a lepenka, papírové podtácky, papírové podložky pro výměnu plen, papírové podložky pro toalety pro domácí zvířata, papírové podložky, papírové ozdoby na večírky, papírové nebo plastové sáčky na odpad, papírové nebo plastové sáčky a tašky na balení (obálky, pytlíky), papírové nebo plastové absorpční fólie na balení potravin, papírové mašle, papírové kosmetické ubrousky, papírové kapesníky, papírové bryndáčky, učební pomůcky, papírové ručníky, papírové nebo plastové sáčky a pytle, papírové ubrousky (stolní), papírové ubrusy, papírové utěrky, potřeby pro umělecké a řemeslné použití a potřeby na modelování, psací potřeby a razítka, tiskoviny, umělecké předměty a figuríny z papíru a lepenky a architektonické modely, vyučovací pomůcky a potřeby (s výjimkou přístrojů); (35) maloobchod, velkoobchod a internetový obchod a zásilkový obchod s těmito výrobky: čisticí prostředky a vonné přípravky, brousící přípravky, čistící prostředky pro vozidla, deodoranty a antiperspiranty, kosmetické přípravky, parfumerie, přípravky pro osobní hygienu, kosmetické přípravky pro péči o zvířata, líčidla, mýdla a gely, opalovací přípravky, peelings, parfumerie a vonné přípravky, prací prostředky, přípravky do koupele, přípravky na odstraňování ochlupení a holicí přípravky, přípravky na čištění a leštění kůže a obuvi, přípravky pro osobní hygienu a kosmetické přípravky, přípravky pro péči o pleť, oči a nehty, přípravky pro péči o vlasy, přípravky pro ústní hygienu, sprchové přípravky, vonné oleje a aromatické výtázky, vonné přípravky pro domácnost, antiperspirační výrobky, barvy na vlasy, bělicí přípravky, avivážní prostředky, svíčky a knoty na svícení, zahradní pochodně, vonné svíčky, tekuté podpalovače, přípravky proti prachu, podpalovače, oleje ke svícení, paliva a osvětlovací látky, palivo na grilování, náhrbní svíčky, neelektrické, mazadla a průmyslové tuky, vosky a kapaliny, absorpční výrobky pro osobní hygienu, dezinfekční a antiseptické přípravky, dětské pleny a pleny pro inkontinentní osoby, deodoranty a osvěžovače vzduchu, dámské hygienické výrobky, farmaceutické přípravky a přírodní léčiva, hygienické přípravky a výrobky z nich, léčebná a dezinfekční mýdla a čistící přípravky, lep na mouchy, obvazy, obvazový materiál a aplikátory léčebných přípravků, náplasti, potraviny pro batolata, potravní doplňky a dietetické přípravky, potravní doplňky pro zvířata, přípravky proti rostlinným a živočišným škůdcům, vitaminové a minerální doplňky, prezervativy, kondomy, antikoncepční prostředky, pomůcky na krmení a dudlíky, sexuální pomůcky, čistící a úklidové potřeby, kosmetické a toaletní pomůcky a potřeby do koupelny, nádoby na odpadky, nádobí, kuchyňské náčiní a nádoby, osvěžovače vzduchu (přístroje), potřeby a zařízení na ochranu proti škůdcům a obtížnému hmyzu, pomůcky ústní hygieny, pokladničky (prasátka), sklenice, nádoby na pití a barové příslušenství, výrobky pro péči o oděvy a obuv, maso a masné výrobky, mléčné výrobky a jejich náhražky, masové pomazánky, oleje a tuky, pomazánky z ryb a mořských plodů, polévky a vývary, masové výtázky, ptačí vejce a vaječné výrobky, ryby, plody moře a měkkýši, sýrové výrobky, upravený hmyz a larvy, želé, džemy, kompoty, ovocné a zeleninové pomazánky, zelenina (konzervovaná -), zelenina, sušená, zeleninové výtázky na vaření, zeleninové saláty, zeleninové prášky, zeleninové pyré, zpracované maso, zpracované ovoce, houby a zelenina (včetně ořechů a luštěnin), zpracované masové výrobky, zvěřina, zapékané pokrmy, vařené ovoce, vařené maso, vařená zelenina, vařené a sušené ryby, uzeniny, upravené ovoce, sušené maso, sušené ovoce, konzervované ovoce, konzervované houby, hotová jídla z masa, hotová zeleninová jídla, hotové saláty (zeleninové, ovocné), hotová jídla obsahující (převážně) vejce, hotová jídla obsahující převážně ryby, uzeniny, chléb, cereální tyčinky a energetické tyčinky, cereálie, droždí a přípravky na kynutí potravin, cukr, přírodní sladidla, sladké polevy a náplně, výrobky z včelích produktů, káva, čaj, kakao a jejich náhražky, led, zmrzlina, mražené jogurty a sorbety, moučníky, zákusky, dorty a sušenky, mouka, ochucené omáčky, čatni a pasty, ochucovačla, omáčky, pudink, rýže, sladké polevy a náplně, sirupy a melasa, sladkosti (bombóny), sladké tyčinky a žvýkačky, sušené a čerstvé těstoviny, nudle a knedlíky, soli, chuťové přísady, ochucovačla a koření, snídaňové cereálie, ovesné a kukuřičné kaše, těsta, těstíčka a jejich směsi, zpracované obilí, škrob a produkty z nich vyrobené, pečící přípravky, pečivo (typu housky, rohlíky), pečivo obsahující zeleninu a maso, pečivo obsahující krémy a ovoce, hotová jídla z těstovin, hotová jídla z rýže, hotové směsi na pečení, čerstvé ovoce, ořechy, zelenina a bylinky, chaluhy ke konzumaci pro lidi nebo zvířata, houby, krmiva a potrava pro zvířata, květiny, podestýlky a stelivo pro zvířata, semena, cibulky a sazenice k pěstování rostlin, rostliny, zemědělské a vodní plodiny, zahradnické a lesní produkty, džusy, energetické nápoje, nápoje na bázi ořechů a sóji, nealkoholické nápoje, přípravky k výrobě nápojů, pivo a pivovarnické výrobky, ochucené syčené nápoje,

odalkoholizované nápoje, ochucené vody, vody, zeleninové nápoje, výtázky k přípravě nápojů, tablety k přípravě šumivých nápojů, syčené šťávy, šumivé nápoje v prášku, soda, ochucená piva, nápoje obsahující vitamíny, nápoje pro sportovce, nápoje iontové, mošty, minerální voda, limonády, izotonické nápoje, alkoholické nápoje (s výjimkou piva), alkoholizovaná vína, destiláty, koktejly, lihoviny a likéry, víno, šumivá vína, předpřipravené alkoholické nápoje, přípravky k výrobě alkoholických nápojů, mošt alkoholizovaný (cidre), cigarety, doutníky, cigarillos a jiné kuřácké potřeby připravené k použití, sypaný tabák, tabák na balení cigaret a dýmkový tabák, tabák a tabákové výrobky (včetně náhražek), příchutě do tabáku, pouzdra na tabákové výrobky a humidory, popelníky, osobní vaporizéry a elektronické cigarety a příchutě a roztoky pro ně, kuřácké potřeby, zápalky, zapalovače pro kuřáky, chemické látky, lepidla nikoli pro domácnost a kancelář, nemrznoucí směsi, rozmrazovací spreje na čelní skla, hnojiva a chemické výrobky pro zemědělství, zahradnictví a lesnictví, filtrační materiály a zařízení, tmely, přípravky pro výživu rostlin, přípravky pro ošetření rostlin, půdní substráty, barvy, konverzní nátěry (barvy), laky a fermeže, kovy ve formě fólie a prášku pro použití při malbě, dekoraci, tisku a v umění, nátěry, ochranné nátěry, potravinářská a nápojová barviva, ředidla a zahušťovače pro nátěry, brousící přípravky, krmné směsi, krmiva, repelenty, přípravky na dezodoraci a čištění vzduchu, přípravky proti rostlinným a živočišným škůdcům, železářské zboží, dveře, vrata, okna a okenní kryty, přemístitelné konstrukce a stavby, sochy a umělecké předměty z obecných kovů, nádoby a výrobky určené pro přepravu materiálů, surovin a zboží, kolové a pásové přepravníky, matice, šrouby a upevňovací prvky, spojovací materiály, stroje a zařízení pro řezání, vrtání, broušení, ostření a úpravu povrchů, zařízení a stroje pro zemědělství, pro zemní práce a pro stavebnictví, čerpadla, kompresory a fukary, generátory na výrobu elektřiny, manipulační zařízení, stroje a obráběcí stroje na zpracování materiálů a pro výrobu, stroje na zametání a vysávání, na čištění, mytí a praní, odsávací turbíny, odvlhčovače, ruční hygienické a kosmetické náčiní pro lidi a zvířata, sečné, bodné a tupé zbraně, jídelní příbory, kuchyňské nože a náčiní na krájení pro použití v kuchyni, ruční nářadí a nástroje pro zpracování materiálů a pro výrobu, opravy a údržbu, zdvihací nástroje, aku nářadí, elektrické nářadí, ruční nářadí pro zahradu a les, vzduchové a pneumatické nářadí, nůžky, navijáky, kladkostroje, přístroje, nástroje a kabely pro oblast elektřiny, optické přístroje, zvětšovače a korektory, bezpečnostní, zabezpečovací, ochranná a signalizační zařízení, navigační, řídicí, sledovací, zaměřovací a kartografická zařízení, měřicí, detekční, monitorovací a kontrolní zařízení, vědecké výzkumné a laboratorní přístroje, přístroje pro vyučování a simulátory, pomůcky na krmení a dudlíky, sexuální pomůcky, sanitární zařízení, zařízení pro rozvod vody a hygienická zařízení, hořáky, kotle a ohřivače vody, osvětlovací zařízení a světelné reflektory, žárovky, vybavení k vaření, ohřívání, chlazení a uchovávání potravin a nápojů, krby, kamna grily, filtry pro průmyslové účely a pro použití v domácnosti, topné a sušící přístroje pro osobní potřeby, vysoušecí zařízení, zařízení na chlazení a mražení, regulační a bezpečnostní zařízení pro rozvody vody a plynu, topná, ventilační a klimatizační zařízení a čistící zařízení, chladicí boxy a tašky, difuzéry, zvlhčovače, osvěžovače vzduchu, čističky vzduchu, dávkovače na nápoje, kanystry, kuchyňské spotřebiče, kuchyňské potřeby, masážní křesla a lehátka, dávkovače, vozidla a dopravní prostředky, aku kola, elektrokoloběžky, autodoplňky, autokosmetika, vozíky, rudly, kolečka stavební, zbraně a střelivo, outdoorové vybavení, drahé kameny, perly a drahé kovy, jakož i jejich imitace, šperky, přístroje na měření času, kroužky na klíče, řetízky na klíče a přívěsky k nim, trubky, potrubí, hadice, jejich příslušenství (včetně ventilů), těsnění, těsnící materiál a materiál na výplně, izolační a bariérové výrobky a materiály, deštníky a slunečníky, vycházkové hole, zavazadla, cestovní tašky, peněženky a ostatní tašky, kůže a imitace kůže, surové kůže a usně a výrobky z těchto materiálů, sedlářské výrobky, biče a postroje pro zvířata, nekovové stavební a konstrukční materiály a prvky, nekovové dveře, vrata, okna a okenní kryty, nekovové konstrukce a přenosné stavební prvky, sochy a umělecké předměty vyrobené z materiálů jako kámen, beton a mramor, molanové desky, montážní rozpěry, zámky a klíče, kování pro dveře, brány a okna, ventily, spojovací prvky, sochy, figurky, umělecké předměty a ozdoby a dekorativní předměty, vyrobené z materiálů jako dřevo, vosk, sádra nebo umělá hmota, nábytek a bytové zařízení, přístřeší a pelíšky pro zvířata, nádoby a uzávěry a držáky pro ně, žebříky, schůdky, lešení, štafle, vývěšní tabule, stojany a značky, multifunkční stoly do dílny, ponky, značky a informační a reklamní a výstražné tabule a samolepky, police, regály, nástěnné skříňky, úložné boxy, nádoby na odpad, poštovní schránky, kancelářské židle, trezory a bezpečnostní schránky, pokladny, sochy, figurky, plakety a medaile a umělecké předměty vyrobené z materiálů jako porcelán, terakota nebo sklo, zahradnické potřeby, domácí náčiní k úklidu, kartáče, nádobí, kuchyňské náčiní a nádoby, kosmetické a toaletní potřeby, potřeby pro zvířata, výrobky

pro péči o oděvy a obuv, květináče a nádoby na pěstování rostlin, přístřešky, pergoly, altány, zahradní nábytek, zahradní domky, zahradní grily, udírny, vysokotlaké čističe, pásy, popruhy a smyčky, pytle a vaky na balení, uskladnění a přepravu, nepromokavá plachtovina, celtovina, markýzy, stany a plachty, lodní plachty, lana, provazy, šňůry a vlasce, sítě, potahy a povlaky na nábytek, záclony a závěsy, textilní etikety, tapety a závěsy na stěnu, prádlo (nikoliv osobní), pokrývky hlavy, oděvy, obuv, části oděvů, obuvi a pokrývek hlavy, pracovní oblečení, pracovní obuv, příslušenství a doplňky oblečení (galanterie), šicí potřeby a ozdobné textilní výrobky, ozdoby do vlasů, natáčky na vlasy, potřeby na stažení a upevnění vlasů a umělé vlasy, umělé ovoce, květiny a zelenina, přívěsky (nikoli klenoty nebo přívěsky na klíče, prstýnky nebo řetízky), podlahové krytiny a umělé venkovní povrchy, obklady a krytiny pro stěny a stropy, slavnostní ozdoby, ozdoby na večírky a umělé vánoční stromky, přístroje a zařízení pro zábavní parky a hřiště, hračky, hry a žertovné předměty, sportovní nářadí a vybavení, vybavení na vodní sporty, krmiva a potrava pro zvířata, podestýlky a stelivo pro zvířata, domovní čísla, bazény, příslušenství k bazénům, bazénová chemie, sauny a infrasauny a příslušenství k nim, ochranné pomůcky, ochranné oděvy a obuv, kabely, dráty, řetězy, stavební a konstrukční materiály a prvky, nádrže, vířivky, sprchy, vany, zastřešení vířivek a bazénů, solární sprchy, systémy pro ohřev vody, fotovoltaické články, sanita, nářadí a nástroje na broušení, sekání, vrtání, míchání, svařování, bourání, leštění, čištění, zametání, dlabání, obrábění kovů, spojovací materiálů, opracování materiálů, aplikaci barev, měření, detekci, stříhání, ohýbání, pájení, řezání, štípaní, lepení, utahování, hutnění materiálů, vysávání, ofukování, a odsávání, mycí stroje, elektrocentrály, zkoušečky, malířské nářadí, vybavení dílny, zahradní technika, organizace a management obchodních motivačních a věrnostních programů, organizace, obsluha a sledování věrnostních programů pro zákazníky, organizace zákaznických věrnostních programů pro komerční, propagační nebo reklamní účely, věrnostní, pobídkové a bonusové programy, věrnostní zákaznické služby ke komerčním, propagačním a/nebo reklamním účelům, správa zákaznických věrnostních, motivačních nebo propagačních programů, řízení věrnostních programů zahrnující slevy nebo pobídky, podpora prodeje prostřednictvím zákaznických věrnostních programů, organizace, provozování a kontrola prodeje a propagačních motivačních programů, vedení motivačních programů pro zaměstnance, analýza reakcí zákazníků, event marketing (získávání zákazníků pořádáním akcí), obchodní informace a poradenství pro zákazníky (zákaznická poradna), poskytování informací zákazníkům o výrobku, poskytování zákaznických informací o produktech prostřednictvím internetu, služby zákaznického klubu pro komerční, propagační a/nebo reklamní účely, obchodní asistence týkající se franchisingu, obchodně reklamní služby týkající se franchisingu, obchodní poradenské služby, týkající se franchisingu, poradenství v oblasti obchodního managementu vztahující se k franchisingu, administrativní podpora a zpracování dat [služby], analýza reakce na reklamu a výzkumu trhu, management a konzultace v oblasti obchodních postupů, management lidských zdrojů, marketing, merchandising, obchodní poradenské služby ohledně zakládání franšiz, obchodní poradenské služby, obchodní konzultační a poradenské služby, obchodní informace a poradenství pro spotřebitele při výběru výrobků a služeb, obchodní analýzy, obchodní informační služby a průzkumy trhu, plánování marketingových strategií, plánování a vedení obchodních trhů, výstav a prezentací k ekonomickým a reklamním účelům, organizace a řízení prezentací výrobků, pomoc v obchodní a podnikatelské činnosti, management a administrativní služby, poradenské služby vztahující se k propagaci prodeje, prezentace výrobků v komunikačních médiích pro účely maloobchodu, reklamní, marketingové a propagační služby, rozšiřování reklamních marketingových a propagačních materiálů, služby předvádění výrobků a vystavování zboží, služby obchodních výstav a veletrhů, služby vztahů s veřejností (public relations), správa věrnostních programů na základě nákupních kuponů, účetnictví, vedení účetních knih a revize účtů (audity), zpracování, systematizace a správa dat, administrativní zpracovávání nákupních objednávek v rámci služeb poskytovaných zásilkovými společnostmi, maloobchodní služby zásilkového prodeje zaměřené na kosmetické přípravky, předváděcí akce a výstavy, pořádání předváděcích akcí pro obchodní účely, marketing, cílený marketing, internetový marketing, event marketing (získávání zákazníků pořádáním akcí), propagace a prezentace eventů prostřednictvím webových stránek eventů, propagace na sociálních sítích, automatizované propagace v síti internet a sociálních sítích, on-line služba pro marketing obchodních sítí a franšiz zajišťující dodržování korporátní identity, pravidel franchizy, optimalizaci marketingu sítí, zjednodušení práce uživatelům pomocí aplikační podpory pro interní procesy a efektivitu na základě reportingu, správy dat pro obchodní sítě, on-line platforma pro propojování obchodních kontaktů, zprostředkování obchodních kontaktů a provádění obchodních

operací; (39) balení a skladování zboží, doprava a doručování zboží, doprava a přeprava.

(730) **Družstvo CBA CZ**, Průmyslová 3062/5, Šumperk, 78701, CZ

(740) Chytilová & spol., patentová kancelář, s.r.o., Nad spádem 641/20, Praha 4, Podolí, 14700

(210) **O-577988**

(220) 04.03.2022

(320) 04.03.2022

(511) 16, 35, 39

(540)

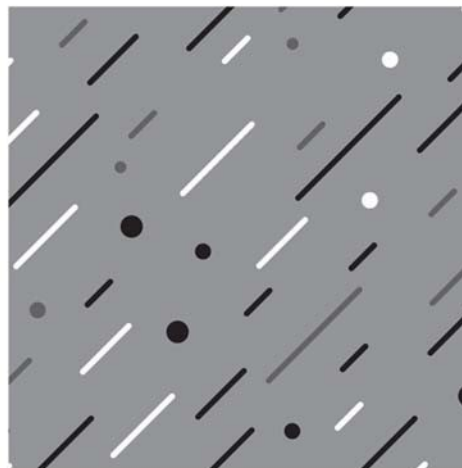

(552) Se vzorem

(510) (16) balicí a obalový papír, balicí materiály, blahopřání, dárkové poukázky, čisticí papírové utěrky, časopisy a periodika, brožury, bodovací karty, filtrační materiály z papíru, hygienické papírové ručníky, fotoalba a alba pro sběratele, kancelářské potřeby (kromě nábytku), knihy, korekční a vymazávací pomůcky, lepidla pro kancelářské účely nebo pro použití v domácnosti, nosiče a dekorativní materiály a materiály pro umělec, papírenské zboží jmenovitě: dopisní papíry, obálky, štítky, lepicí papíry na poznámky, samolepky, kreslicí papíry a kartony, skicáře, speciální papíry pro skládání origami, krepové papíry, hedvábné papíry, papírové šablony a hotové výřezy, školní sešity, omalovánky, kancelářský papír, kalendáře, diáře, poznámkové bloky, archy, tiskopisy, poznámkové karty, poznámkové listky, poznámkové bloky a sešity, papír a lepenka, papírové podtácky, papírové podložky pro výměnu plen, papírové podložky pro toalety pro domácí zvířata, papírové podložky, papírové ozdoby na večírky, papírové nebo plastové sáčky na odpad, papírové nebo plastové sáčky a tašky na balení (obálky, pytlíky), papírové nebo plastové absorbní fólie na balení potravin, papírové mašle, papírové kosmetické ubrousky, papírové kapesníky, papírové bryndáčky, učební pomůcky, papírové ručníky, papírové nebo plastové sáčky a pytle, papírové ubrousky (stolní), papírové ubrusy, papírové utěrky, potřeby pro umělecké a řemeslné použití a potřeby na modelování, psací potřeby a razítka, tiskoviny, umělecké předměty a figuríny z papíru a lepenky a architektonické modely, vyučovací pomůcky a potřeby (s výjimkou přístrojů); (35) maloobchod, velkoobchod a internetový obchod a zásilkový obchod s těmito výrobky: čisticí prostředky a vonné přípravky, brousící přípravky, čisticí prostředky pro vozidla, deodoranty a antiperspiranty, kosmetické přípravky, parfumerie, přípravky pro osobní hygienu, kosmetické přípravky pro péči o zvířata, líčidla, mýdla a gely, opalovací přípravky, peelingy, parfumerie a vonné přípravky, prací prostředky, přípravky do koupele, přípravky na odstraňování ochlupení a holicí přípravky, přípravky na čištění a leštění kůže a obuvi, přípravky pro osobní hygienu a kosmetické přípravky, přípravky pro péči o pleť, oči a nehty, přípravky pro péči o vlasy, přípravky pro ústní hygienu, sprchové přípravky, vonné oleje a aromatické výtažky, vonné přípravky pro domácnost, antiperspirační výrobky, barvy na vlasy, bělicí přípravky, avivážní prostředky, svíčky a knoty na svícení, zahradní pochodně, vonné svíčky, tekuté podpalovače, přípravky proti prachu, podpalovače, oleje ke svícení, paliva a osvětlovací látka, palivo na grilování, náhrabné svíčky, neelektrické, mazadla a průmyslové tuky, vosky a kapaliny, absorpční výrobky pro osobní hygienu, dezinfekční a antiseptické přípravky, dětské pleny a pleny pro inkontinentní osoby, deodoranty a osvěžovače vzduchu, dámské hygienické výrobky, farmaceutické přípravky a přírodní léčiva,

hygienické přípravky a výrobky z nich, léčebná a dezinfekční mydla a čisticí přípravky, lep na mouchy, obvazy, obvazový materiál a aplikátory léčebných přípravků, náplasti, potraviny pro batolata, potravní doplňky a dietetické přípravky, potravní doplňky pro zvířata, přípravky proti rostlinným a živočišným škůdcům, vitaminové a minerální doplňky, prezervativy, kondomy, antikoncepční prostředky, pomůcky na krmení a dudlíky, sexuální pomůcky, čisticí a úklidové potřeby, kosmetické a toaletní pomůcky a potřeby do koupelny, nádoby na odpadky, nádobí, kuchyňské náčiní a nádoby, osvěžovače vzduchu (přístroje), potřeby a zařízení na ochranu proti škůdcům a obtížnému hmyzu, pomůcky ústní hygieny, pokladničky (prasátka), sklenice, nádoby na pití a barové příslušenství, výrobky pro péči o oděvy a obuv, maso a masné výrobky, mléčné výrobky a jejich náhražky, masové pomazánky, oleje a tuky, pomazánky z ryb a mořských plodů, polévky a vývary, masové výtažky, ptačí vejce a vaječné výrobky, ryby, plody moře a měkkýši, sýrové výrobky, upravený hmyz a larvy, želé, džemy, kompoty, ovocné a zeleninové pomazánky, zelenina (konzervovaná -), zelenina, sušená, zeleninové výtažky na vaření, zeleninové saláty, zeleninové prášky, zeleninové pyré, zpracované maso, zpracované ovoce, houby a zelenina (včetně ořechů a luštěnin), zpracované masové výrobky, zvěřina, zapékané pokrmy, vařené ovoce, vařené maso, vařená zelenina, vařené a sušené ryby, uzeniny, upravené ovoce, sušené maso, sušené ovoce, konzervované ovoce, konzervované houby, hotová jídla z masa, hotová zeleninová jídla, hotové saláty (zeleninové, ovocné), hotová jídla obsahující (převážně) vejce, hotová jídla obsahující převážně ryby, uzeniny, chléb, cereální tyčinky a energetické tyčinky, cereálie, droždí a přípravky na kynutí potravin, cukr, přírodní sladidla, sladké polevy a náplně, výrobky z včelích produktů, káva, čaj, kakao a jejich náhražky, led, zmrzlina, mražené jogurty a sorbety, moučnický, zákusky, dorty a sušenky, mouka, ochucené omáčky, čatni a pasty, ochucovačla, omáčky, pudink, rýže, sladké polevy a náplně, sirupy a melasa, sladkosti (bonbóny), sladké tyčinky a žvýkačky, sušené a čerstvé těstoviny, nudle a knedlíky, soli, chuťové přísady, ochucovačla a koření, snídaňové cereálie, ovesné a kukuřičné kaše, těsta, těstíčka a jejich směsi, zpracované obilí, škrob a produkty z nich vyrobené, pečící přípravky, pečivo (typu housky, rohlíky), pečivo obsahující zeleninu a maso, pečivo obsahující krémy a ovoce, hotová jídla z těstovin, hotová jídla z rýže, hotové směsi na pečení, čerstvé ovoce, ořechy, zelenina a bylinky, chaluhy ke konzumaci pro lidi nebo zvířata, houby, krmiva a potrava pro zvířata, květiny, podestýlky a stelivo pro zvířata, semena, cibulky a sazenice k pěstování rostlin, rostliny, zemědělské a vodní plodiny, zahradnické a lesní produkty, džusy, energetické nápoje, nápoje na bázi ořechů a sóji, nealkoholické nápoje, přípravky k výrobě nápojů, pivo a pivovarnické výrobky, ochucené syčené nápoje, odalkoholizované nápoje, ochucené vody, vody, zeleninové nápoje, výtažky k přípravě nápojů, tablety k přípravě šumivých nápojů, syčené šťávy, šumivé nápoje v prášku, soda, ochucená piva, nápoje obsahující vitamíny, nápoje pro sportovce, nápoje iontové, mošty, minerální voda, limonády, izotonické nápoje, alkoholické nápoje (s výjimkou piva), alkoholizovaná vína, destiláty, koktejly, lihoviny a likéry, víno, šumivá vína, předpřipravené alkoholické nápoje, přípravky k výrobě alkoholických nápojů, mošt alkoholizovaný (cidre), cigarety, doutníky, cigarillos a jiné kuřácké potřeby připravené k použití, sypaný tabák, tabák na balení cigaret a dýmkový tabák, tabák a tabákové výrobky (včetně náhražek), příchutě do tabáku, pouzdra na tabákové výrobky pro zemědělství, zahradnictví a lesnictví, osobní vaporizéry a elektronické cigarety a příchutě a roztoky pro ně, kuřácké potřeby, zápalky, zapalovače pro kuřáky, chemické látky, lepidla nikoli pro domácnost a kancelář, nemrznoucí směsi, rozmrazovací spreje na čelní skla, hnojiva a chemické výrobky pro zemědělství, zahradnictví a lesnictví, filtrační materiály a zařízení, tmely, přípravky pro výživu rostlin, přípravky pro ošetření rostlin, půdní substráty, barvy, konverzní nátěry (barvy), laky a fermeže, kovy ve formě fólie a prášku pro použití při malbě, dekoraci, tisku a v umění, nátěry, ochranné nátěry, potravinářská a nápojová barviva, ředidla a zahušťovače pro nátěry, brousicí přípravky, krmné směsi, krmiva, repelenty, přípravky na dezodoraci a čištění vzduchu, přípravky proti rostlinným a živočišným škůdcům, železářské zboží, dveře, vrata, okna a okenní kryty, přemístitelné konstrukce a stavby, sochy a umělecké předměty z obecných kovů, nádoby a výrobky určené pro přepravu materiálů, surovin a zboží, kolové a pásové přepravňky, matice, šrouby a upevňovací prvky, spojovací materiál, stroje a zařízení pro řezání, vrtání, broušení, ostření a úpravu povrchů, zařízení a stroje pro zemědělství, pro zemní práce a pro stavebnictví, čerpadla, kompresory a fukary, generátory na výrobu elektřiny, manipulační zařízení, stroje a obráběcí stroje na zpracování materiálů a pro výrobu, stroje na zametání a vysávání, na čištění, mytí a praní, odsávací turbíny, odvlhčovače, ruční hygienické a kosmetické náčiní pro lidi a zvířata, sečné, bodné a tupé zbraně, jídelní přístroje, kuchyňské nože a náčiní na krájení pro použití v kuchyni, ruční nářadí a nástroje pro zpracování materiálů a pro výrobu, opravy a údržbu, zdvihací

nástroje, aku nářadí, elektrické nářadí, ruční nářadí pro zahradu a les, vzduchové a pneumatické nářadí, nůžky, navijáky, kladkostroje, přístroje, nástroje a kabely pro oblast elektřiny, optické přístroje, zvětšovače a korektory, bezpečnostní, zabezpečovací, ochranná a signalizační zařízení, navigační, řídicí, sledovací, zameřovací a kartografická zařízení, měřicí, detekční, monitorovací a kontrolní zařízení, vybavení k vaření, ohřívání a laboratorní přístroje, přístroje pro vyučování a simulátory, pomůcky na krmení a dudlíky, sexuální pomůcky, sanitární zařízení, zařízení pro rozvod vody a hygienická zařízení, hořáky, kotle a ohříváče vody, osvětlovací zařízení a světelné reflektory, žárovky, vybavení k vaření, ohřívání, chlazení a uchovávání potravin a nápojů, krby, kamna grily, filtry pro průmyslové účely a pro použití v domácnosti, topné a sušící přístroje pro osobní potřebu, vysoušecí zařízení, zařízení na chlazení a mražení, regulační a bezpečnostní zařízení pro rozvody vody a plynu, topná, ventilační a klimatizační zařízení a čisticí zařízení, chladicí boxy a tašky, difuzéry, zvlhčovače, osvěžovače vzduchu, čističky vzduchu, dávkovače na nápoje, kanystry, kuchyňské spotřebiče, kuchyňské potřeby, masážní křesla a lehátka, dávkovače, vozidla a dopravní prostředky, aku kola, elektrokoloběžky, autodoplňky, autokosmetika, vozíky, rudly, kolečka stavební, zbraně a střelivo, outdoorové vybavení, drahé kameny, perly a drahé kovy, jakož i jejich imitace, šperky, přístroje na měření času, kroužky na klíče, řetízky na klíče a přívěsky k nim, trubky, potrubí, hadice, jejich příslušenství (včetně ventilů), těsnění, těsnicí materiál a materiál na výplně, izolační a bariérové výrobky a materiály, deštníky a slunečníky, vycházkové hole, zavazadla, cestovní tašky, peněženky a ostatní tašky, kůže a imitace kůže, surové kůže a usně a výrobky z těchto materiálů, sedlářské výrobky, biče a postroje pro zvířata, nekovové stavební a konstrukční materiály a prvky, nekovové dveře, vrata, okna a okenní kryty, nekovové konstrukce a přenosné stavební prvky, sochy a umělecké předměty vyrobené z materiálů jako kámen, beton a mramor, molanované desky, montážní rozpěry, zámky a klíče, kování pro dveře, brány a okna, ventily, spojovací prvky, sochy, figurky, umělecké předměty a ozdoby a dekorativní předměty, vyrobené z materiálů jako dřevo, vosk, sádra nebo umělá hmota, nábytek a bytové zařízení, přístřeší a pelišky pro zvířata, nádoby a uzávěry a držáky pro ně, žebříky, schůdky, lešení, štafle, vývěšné tabule, stojany a značky, multifunkční stoly do dílny, ponky, značky a informační a reklamní a výstražné tabule a samolepky, police, regály, nástěnné skříňky, úložné boxy, nádoby na odpad, poštovní schránky, kancelářské židle, trezory a bezpečnostní schránky, pokladny, sochy, figurky, plakety a medaile a umělecké předměty vyrobené z materiálů jako porcelán, terakota nebo sklo, zahradnické potřeby, domácí náčiní k úklidu, kartáče, nádobí, kuchyňské náčiní a nádoby, kosmetické a toaletní potřeby, potřeby pro zvířata, výrobky pro péči o oděvy a obuv, květináče a nádoby na pěstování rostlin, přístřešky, pergoly, altány, zahradní nábytek, zahradní domky, zahradní grily, udírny, vysokotlaké čističe, pásy, popruhy a smyčky, pytle a vaky na balení, uskladnění a přepravu, nepromokavá plachtovina, celtovina, markýzy, stany a plachty, lodní plachty, lana, provazy, šňůry a vlasce, sítě, potahy a povlaky na nábytek, záclony a závěsy, textilní etikety, tapety a závěsy na stěnu, prádlo (nikoliv osobní), pokrývky hlavy, oděvy, obuv, části oděvů, obuvi a pokrývek hlavy, pracovní oblečení, pracovní obuv, příslušenství a doplňky oblečení (galanterie), šicí potřeby a ozdobné textilní výrobky, ozdoby do vlasů, natačky na vlasy, potřeby na stažení a upevnění vlasů a umělé vlasy, umělé ovoce, květiny a zelenina, přívěsky (nikoli klenoty nebo přívěsky na klíče, prstýnky nebo řetízky), podlahové krytiny a umělé venkovní povrchy, obklady a krytiny pro stěny a stropy, slavnostní ozdoby, ozdoby na večírky a umělé vánoční stromky, přístroje a zařízení pro zábavní parky a hřiště, hračky, hry a žertovné předměty, sportovní nářadí a vybavení, vybavení na vodní sporty, krmiva a potrava pro zvířata, podestýlky a stelivo pro zvířata, domovní čísla, bazény, příslušenství k bazénům, bazénová chemie, sauny a infrasauny a příslušenství k nim, ochranné pomůcky, ochranné oděvy a obuv, kabely, dráty, řetězy, stavební a konstrukční materiály a prvky, nádrže, vířivky, sprchy, vany, zastřešení vířivek a bazénů, solární sprchy, systémy pro ohřev vody, fotovoltaické články, sanita, nářadí a nástroje na broušení, sekání, vrtání, míchání, svařování, bourání, leštění, čištění, zametání, dlabání, obrábění kovů, spojování materiálů, opracování materiálů, aplikaci barev, měření, detekci, stříhání, ohýbání, pájení, řezání, štípaní, lepení, utahování, hutnění materiálů, vysávání, ofukování, a odsávání, mycí stroje, elektrocentrály, zkušebníky, malířské nářadí, vybavení dílny, zahradní technika, organizace a management obchodních motivačních a vědomostních programů, organizace, obsluha a sledování vědomostních programů pro zákazníky, organizace zákaznických vědomostních programů pro komerční, propagační nebo reklamní účely, vědomostní, pobídkové a bonusové programy, vědomostní zákaznické služby ke komerčním, propagačním a/nebo reklamním účelům, správa zákaznických vědomostních, motivačních nebo propagačních programů, řízení vědomostních programů zahrnující slevy nebo pobídky, podpora prodeje prostřednictvím

zákaznických věrnostních programů, organizace, provozování a kontrola prodeje a propagačních motivačních programů, vedení motivačních programů pro zaměstnance, analýza reakcí zákazníků, event marketing (získávání zákazníků pořádáním akcí), obchodní informace a poradenství pro zákazníky (zákaznická poradna), poskytování informací zákazníkům o výrobku, poskytování zákaznických informací o produktech prostřednictvím internetu, služby zákaznického klubu pro komerční, propagační a/nebo reklamní účely, obchodní asistence týkající se franchisingu, obchodně reklamní služby týkající se franchisingu, obchodní poradenské služby, týkající se franchisingu, poradenství v oblasti obchodního managementu vztahující se k franchisingu, administrativní podpora a zpracování dat [služby], analýza reakce na reklamu a výzkumu trhu, management a konzultace v oblasti obchodních postupů, management lidských zdrojů, marketing, merchandising, obchodní poradenské služby ohledně zakládání franšiz, obchodní poradenské služby, obchodní konzultační a poradenské služby, obchodní informace a poradenství pro spotřebitele při výběru výrobků a služeb, obchodní analýzy, obchodní informační služby a průzkumy trhu, plánování marketingových strategií, plánování a vedení obchodních trhů, výstav a prezentací k ekonomickým a reklamním účelům, organizace a řízení prezentací výrobků, pomoc v obchodní a podnikatelské činnosti, management a administrativní služby, poradenské služby vztahující se k propagaci prodeje, prezentace výrobků v komunikačních médiích pro účely maloobchodu, reklamní, marketingové a propagační služby, rozšiřování reklamních marketingových a propagačních materiálů, služby předvádění výrobků a vystavování zboží, služby obchodních výstav a veletrhů, služby vztahů s veřejností (public relations), správa věrnostních programů na základě nákupních kuponů, účetnictví, vedení účetních knih a revize účtů (audity), zpracování, systematizace a správa dat, administrativní zpracovávání nákupních objednávek v rámci služeb poskytovaných zásilkovými společnostmi, maloobchodní služby zásilkového prodeje zaměřené na kosmetické přípravky, předváděcí akce a výstavy, pořádání předváděcích akcí pro obchodní účely, marketing, cílený marketing, internetový marketing, event marketing (získávání zákazníků pořádáním akcí), propagace a prezentace eventů prostřednictvím webových stránek eventů, propagace na sociálních sítích, automatizované propagace v síti internet a sociálních sítích, on-line služba pro marketing obchodních sítí a franšiz zajišťující dodržování korporátní identity, pravidel franchizy, optimalizaci marketingu sítě, zjednodušení práce uživatelům pomocí aplikační podpory pro interní procesy a efektivitu na základě reportingu, správ dat pro obchodní síť, on-line platforma pro propojování obchodních kontaktů, zprostředkování obchodních kontaktů a provádění obchodních operací; (39) balení a skladování zboží, doprava a doručování zboží, doprava a přeprava.

(730) **Družstvo CBA CZ**, Průmyslová 3062/5, Šumperk, 78701, CZ

(740) Chytilová & spol., patentová kancelář, s.r.o., Nad spádem 641/20, Praha 4, Podolí, 14700

(210) **O-577989**

(220) 04.03.2022

(320) 04.03.2022

(511) 16, 35, 39

(540)



(552) Se vzorem

(510) (16) balicí a obalový papír, balicí materiály, blahopřání, dárkové poukázky, čisticí papírové utěrky, časopisy a periodika, brožury, bodovací karty, filtrační materiály z papíru, hygienické papírové ručníky, fotoalba a alba pro sběratele, kancelářské potřeby (kromě nábytku), knihy, korekční a vymazávací pomůcky, lepidla pro kancelářské účely nebo pro použití v domácnosti, nosiče a dekorativní materiály a materiály pro umělec, papírenské zboží jmenovitě: dopisní papíry, obálky, štítky, lepicí papíry na poznámky, samolepky, kreslicí papíry a kartony, skicáře, speciální papíry pro skládání origami, krepové papíry, hedvábné papíry, papírové šablony a hotové výřezy, školní sešity, omalovánky, kancelářský papír, kalendáře, diáře, poznámkové bloky, archy, tiskopisy, poznámkové karty, poznámkové listky, poznámkové bloky a sešity, papír a lepenka, papírové podtácky, papírové podložky pro výměnu plen, papírové podložky pro toalety pro domácí zvířata, papírové podložky, papírové ozdoby na večírky, papírové nebo plastové sáčky na odpad, papírové nebo plastové sáčky a tašky na balení (obálky, pytlíky), papírové nebo plastové absorpční fólie na balení potravin, papírové mašle, papírové kosmetické ubrousky, papírové kapesníky, papírové bryndáčky, učební pomůcky, papírové ručníky, papírové nebo plastové sáčky a pytly, papírové ubrousky (stolní), papírové ubrusy, papírové utěrky, potřeby pro umělecké a řemeslné použití a potřeby na modelování, psací potřeby a razítka, tiskoviny, umělecké předměty a figuríny z papíru a lepenky a architektonické modely, vyučovací pomůcky a potřeby (s výjimkou přístrojů); (35) maloobchod, velkoobchod a internetový obchod a zásilkový obchod s těmito výrobky: čisticí prostředky a vonné přípravky, broušící přípravky, čisticí prostředky pro vozidla, deodoranty a antiperspiranty, kosmetické přípravky, parfumerie, přípravky pro osobní hygienu, kosmetické přípravky pro péči o zvířata, líčidla, mýdla a gely, opalovací přípravky, peelingy, parfumerie a vonné přípravky, prací prostředky, přípravky do koupele, přípravky na odstraňování ochlupení a holicí přípravky, přípravky na čištění a leštění kůže a obuvi, přípravky pro osobní hygienu a kosmetické přípravky, přípravky pro péči o pleť, oči a nehty, přípravky pro péči o vlasy, přípravky pro ústní hygienu, sprchové přípravky, vonné oleje a aromatické výtažky, vonné přípravky pro domácnost, antiperspirační výrobky, barvy na vlasy, bělicí přípravky, avivážní prostředky, svíčky a knoty na svícení, zahradní pochodně, vonné svíčky, tekuté podpalovače, přípravky proti prachu, podpalovače, oleje ke svícení, paliva a osvětlovací látky, palivo na grilování, náhrobní svíčky, neelektrické, mazadla a průmyslové tuky, vosky a kapaliny, absorpční výrobky pro osobní hygienu, dezinfekční a antiseptické přípravky, dětské pleny a pleny pro inkontinentní osoby, deodoranty a osvěžovače vzduchu, dámské hygienické výrobky, farmaceutické přípravky a přírodní léčiva, hygienické přípravky a výrobky z nich, léčebná a dezinfekční mýdla a čisticí přípravky, lep na mouchy, obvazy, obvazový materiál a aplikátory léčebných přípravků, náplasti, potraviny pro batolata, potravní doplňky a dietetické přípravky, potravní doplňky pro zvířata, přípravky proti rostlinným a živočišným škůdcům, vitaminové a minerální doplňky, prezervativy, kondomy, antikoncepční prostředky, pomůcky na krmení a dudlíky, sexuální pomůcky, čisticí a úklidové potřeby, kosmetické a toaletní

pomůcky a potřeby do koupelny, nádoby na odpadky, nádobí, kuchyňské náčiní a nádoby, osvěžovače vzduchu (přístroje), potřeby a zařízení na ochranu proti škůdcům a obtížnému hmyzu, pomůcky ústní hygieny, pokladničky (prasátka), sklenice, nádoby na pití a barové příslušenství, výrobky pro péči o oděvy a obuv, maso a masné výrobky, mléčné výrobky a jejich náhražky, masové pomazánky, oleje a tuhy, pomazánky z ryb a mořských plodů, polévky a vývary, masové výtažky, ptačí vejce a vaječné výrobky, ryby, plody moře a měkkýši, sýrové výrobky, upravený hmyz a larvy, želé, džemy, kompoty, ovocné a zeleninové pomazánky, zelenina (konzervovaná -), zelenina, sušená, zeleninové výtažky na vaření, zeleninové saláty, zeleninové prášky, zeleninové pyré, zpracované maso, zpracované ovoce, houby a zelenina (včetně ořechů a luštěnin), zpracované masové výrobky, zvěřina, zapékané pokrmy, vařené ovoce, vařené maso, vařená zelenina, vařené a sušené ryby, uzeniny, upravené ovoce, sušené maso, sušené ovoce, konzervované ovoce, konzervované houby, hotová jídla z masa, hotová zeleninová jídla, hotové saláty (zeleninové, ovocné), hotová jídla obsahující (převážně) vejce, hotová jídla obsahující převážně ryby, uzeniny, chléb, cereální tyčinky a energetické tyčinky, cereálie, droždí a přípravky na kynutí potravin, cukr, přírodní sladidla, sladké polevy a náplně, výrobky z včelích produktů, káva, čaj, kakao a jejich náhražky, led, zmrzlina, mražené jogurty a sorbety, moučníky, zákusky, dorty a sušenky, mouka, ochucené omáčky, čatni a pasty, ochucovačla, omáčky, pudink, rýže, sladké polevy a náplně, sirupy a melasa, sladkosti (bombóny), sladké tyčinky a žvýkačky, sušené a čerstvé těstoviny, nudle a knedlíky, soli, chuťové přísady, ochucovačla a koření, snídaně cereálie, ovesné a kukuričné kaše, těsta, těstíčka a jejich směsi, zpracované obilí, škrob a produkty z nich vyrobené, pečící přípravky, pečivo (typu housky, rohlíky), pečivo obsahující zeleninu a maso, pečivo obsahující krémy a ovoce, hotová jídla z těstovin, hotová jídla z rýže, hotové směsi na pečení, čerstvé ovoce, ořechy, zelenina a bylinky, chaluhy ke konzumaci pro lidi nebo zvířata, houby, krmiva a potrava pro zvířata, květiny, podestýlky a stelivo pro zvířata, semena, cibulky a sazenice k pěstování rostlin, rostliny, zemědělské a vodní plodiny, zahradnické a lesní produkty, džusy, energetické nápoje, nápoje na bázi ořechů a sóji, nealkoholické nápoje, přípravky k výrobě nápojů, pivo a pivovarnické výrobky, ochucené sycené nápoje, odalkoholizované nápoje, ochucené vody, zeleninové nápoje, výtažky k přípravě nápojů, tablety k přípravě šumivých nápojů, sycené šťávy, šumivé nápoje v prášku, soda, ochucená piva, nápoje obsahující vitamíny, nápoje pro sportovce, nápoje iontové, mošty, minerální voda, limonády, izotonické nápoje, alkoholické nápoje (s výjimkou piva), alkoholizovaná vína, destiláty, koktejly, lihoviny a likéry, víno, šumivá vína, předpřipravené alkoholické nápoje, přípravky k výrobě alkoholických nápojů, mošt alkoholizovaný (cidre), cigarety, doutníky, cigarillo a jiné kuřácké potřeby připravené k použití, sypaný tabák, tabák na balení cigaret a dýmkový tabák, tabák a tabákové výrobky (včetně náhražek), příchutě do tabáku, pouzdra na tabákové výrobky a humidory, popelníky, osobní vaporizéry a elektronické cigarety a příchutě a roztoky pro ně, kuřácké potřeby, zápalky, zapalovače pro kuřáky, chemické látky, lepidla nikoli pro domácnost a kancelář, nemrzoucí směsi, rozmrazovací spreje na čelní skla, hnojiva a chemické výrobky pro zemědělství, zahradnictví a lesnictví, filtrační materiály a zařízení, tmely, přípravky pro výživu rostlin, přípravky pro ošetření rostlin, půdní substráty, barvy, konverzní nátěry (barvy), laky a fermeže, kovy ve formě fólie a prášku pro použití při malbě, dekoraci, tisku a v umění, nátěry, ochranné nátěry, potravinářská a nápojová barviva, ředidla a zahušťovače pro nátěry, broušící přípravky, krmné směsi, krmiva, repelenty, přípravky na dezodoraci a čištění vzduchu, přípravky proti rostlinným a živočišným škůdcům, železářské zboží, dveře, vrata, okna a okenní kryty, přemístitelné konstrukce a stavby, sochy a umělecké předměty z obecných kovů, nádoby a výrobky určené pro přepravu materiálů, surovin a zboží, kolové a pásové přepravníky, matice, šrouby a upevňovací prvky, spojovací materiál, stroje a zařízení pro řezání, vrtání, broušení, ostření a úpravu povrchů, zařízení a stroje pro zemědělství, pro zemní práce a pro stavebnictví, čerpadla, kompresory a fukary, generátory na výrobu elektřiny, manipulační zařízení, stroje a obráběcí stroje na zpracování materiálů a pro výrobu, stroje na zametání a vysávání, na čištění, mytí a praní, odsávací turbíny, odvlhčovače, ruční hygienické a kosmetické náčiní pro lidi a zvířata, sečné, bodné a tupé zbraně, jídelní přístroje, kuchyňské nože a náčiní na krájení pro použití v kuchyni, ruční nářadí a nástroje pro zpracování materiálů a pro výrobu, opravy a údržbu, zdvihací nástroje, aku nářadí, elektrické nářadí, ruční nářadí pro zahradu a les, vzduchové a pneumatické nářadí, nůžky, navijáky, kladkostroje, přístroje, nástroje a kabely pro oblast elektřiny, optické přístroje, zvětšovače a korektory, bezpečnostní, zabezpečovací, ochranná a signalizační zařízení, navigační, řídicí, sledovací, zaměřovací a kartografická zařízení, měřicí, detekční, monitorovací a kontrolní zařízení, vědecké výzkumné a laboratorní přístroje, přístroje pro vyučování a simulátory, pomůcky na

krmení a dudlíky, sexuální pomůcky, sanitární zařízení, zařízení pro rozvod vody a hygienická zařízení, hořáky, kotle a ohříváče vody, osvětlovací zařízení a světelné reflektory, žárovky, vybavení k vaření, ohřívání, chlazení a uchovávání potravin a nápojů, krby, kamna grily, filtry pro průmyslové účely a pro použití v domácnosti, topné a sušící přístroje pro osobní potřebu, vysoušecí zařízení, zařízení na chlazení a mražení, regulační a bezpečnostní zařízení pro rozvody vody a plynu, topná, ventilační a klimatizační zařízení a čistící zařízení, chladicí boxy a tašky, difuzéry, zvlhčovače, osvěžovače vzduchu, čističky vzduchu, dávkovače na nápoje, kanystry, kuchyňské spotřebiče, kuchyňské potřeby, masážní kresla a lehátka, dávkovače, vozidla a dopravní prostředky, aku kola, elektrokoloběžky, autodoplňky, autokosmetika, vozíky, rudly, kolečka stavební, zbraně a střelivo, outdoorové vybavení, drahé kameny, perly a drahé kovy, jakož i jejich imitace, šperky, přístroje na měření času, kroužky na klíče, řetízky na klíče a přívěšky k nim, trubky, potrubí, hadice, jejich příslušenství (včetně ventilů), těsnění, těsnicí materiál a materiál na výplně, izolační a bariérové výrobky a materiály, deštníky a slunečníky, vycházkové hole, zavazadla, cestovní tašky, peněženky a ostatní tašky, kůže a imitace kůže, surové kůže a usně a výrobky z těchto materiálů, sedlářské výrobky, biče a postroje pro zvířata, nekovové stavební a konstrukční materiály a prvky, nekovové dveře, vrata, okna a okenní kryty, nekovové konstrukce a přenosné stavební prvky, sochy a umělecké předměty vyrobené z materiálů jako kámen, beton a mramor, molitanové desky, montážní rozpěry, zámky a klíče, kování pro dveře, brány a okna, ventily, spojovací prvky, sochy, figurky, umělecké předměty a ozdoby a dekorativní předměty, vyrobené z materiálů jako dřevo, vosk, sádra nebo umělá hmota, nábytek a bytové zařízení, přístřeší a pelíšky pro zvířata, nádoby a uzávěry a držáky pro ně, žebříky, schůdky, lešení, štafle, vývěsní tabule, stojany a značky, multifunkční stoly do dílny, ponky, značky a informační a reklamní a výstražné tabule a samolepky, police, regály, nástěnné skříňky, úložné boxy, nádoby na odpad, poštovní schránky, kancelářské židle, trezory a bezpečnostní schránky, pokladny, sochy, figurky, plakety a medaile a umělecké předměty vyrobené z materiálů jako porcelán, terakota nebo sklo, zahradnické potřeby, domácí náčiní k úklidu, kartáče, nádobí, kuchyňské náčiní a nádoby, kosmetické a toaletní potřeby, potřeby pro zvířata, výrobky pro péči o oděvy a obuv, květináče a nádoby pro pěstování rostlin, přístřešky, pergoly, altány, zahradní nábytek, zahradní domky, zahradní grily, udírny, vysokotlaké čističe, pásy, popruhy a smyčky, pytle a vaky na balení, uskladnění a přepravu, nepromokavá plachtovina, celtovina, markýzy, stany a plachty, lodní plachty, lana, provazy, šňůry a vlasec, síť, potahy a povlaky na nábytek, záclony a závěsy, textilní etikety, tapety a závěsy na stěnu, prádlo (nikoliv osobní), pokrývky hlavy, oděvy, obuv, části oděvů, obuvi a pokrývek hlavy, pracovní oblečení, pracovní obuv, příslušenství a doplňky oblečení (galanterie), šicí potřeby a zdobné textilní výrobky, ozdoby do vlasů, natáčky na vlasy, potřeby na stažení a upevnění vlasů a umělé vlasy, umělé ovoce, květiny a zelenina, přívěšky (nikoli klenoty nebo přívěšky na klíče, prstýnky nebo řetízky), podlahové krytiny a umělé venkovní povrchy, obklady a krytiny pro stěny a stroje, slavnostní ozdoby, ozdoby na věšáky a umělé vánoční stromky, přístroje a zařízení pro zábavní parky a hřiště, hračky, hry a žertovné předměty, sportovní nářadí a vybavení, vybavení na vodní sporty, krmiva a potrava pro zvířata, podestýlky a stelivo pro zvířata, domovní čísla, bazény, příslušenství k bazénům, bazénová chemie, sauny a infrasauny a příslušenství k nim, ochranné pomůcky, ochranné oděvy a obuv, kabely, dráty, řetězy, stavební a konstrukční materiály a prvky, nádrže, vířivky, sprchy, vany, zastřešení vířivek a bazénů, solární sprchy, systémy pro ohřev vody, fotovoltaické články, sanita, nářadí a nástroje na broušení, sekání, vrtání, míchání, svařování, bourání, leštění, čištění, zametání, dlabání, obrábění kovů, spojování materiálů, opracování materiálů, aplikaci barev, měření, detekci, stříhání, ohýbání, pájení, řezání, štípání, lepení, utahování, hutnění materiálů, vysávání, ofukování, a odsávání, mycí stroje, elektrocentrály, zkoušečky, malířské nářadí, vybavení dílny, zahradní technika, organizace a management obchodních motivačních a věrnostních programů, organizace, obsluha a sledování věrnostních programů pro zákazníky, organizace zákaznických věrnostních programů pro komerční, propagační nebo reklamní účely, věrnostní, pobídkové a bonusové programy, věrnostní zákaznické služby ke komerčním, propagačním a/nebo reklamním účelům, správa zákaznických věrnostních, motivačních nebo propagačních programů, řízení věrnostních programů zahrnující slevy nebo pobídky, podpora prodeje prostřednictvím zákaznických věrnostních programů, organizace, provozování a kontrola prodeje a propagačních motivačních programů, vedení motivačních programů pro zaměstnance, analýza reakcí zákazníků, event marketing (získávání zákazníků pořádáním akcí), obchodní informace a poradenství pro zákazníky (zákaznická poradna), poskytování informací zákazníkům o výrobku, poskytování zákaznických informací o produktech prostřednictvím internetu, služby zákaznického klubu pro komerční,

propagační a/nebo reklamní účely, obchodní asistence týkající se franchisingu, obchodně reklamní služby týkající se franchisingu, obchodní poradenské služby, týkající se franchisingu, poradenství v oblasti obchodního managementu vztahující se k franchisingu, administrativní podpora a zpracování dat [služby], analýza reakce na reklamu a výzkumu trhu, management a konzultace v oblasti obchodních postupů, management lidských zdrojů, marketing, merchandising, obchodní poradenské služby ohledně zakládání franšiz, obchodní poradenské služby, obchodní konzultační a poradenské služby, obchodní informace a poradenství pro spotřebitele při výběru výrobků a služeb, obchodní analýzy, obchodní informační služby a průzkumy trhu, plánování marketingových strategií, plánování a vedení obchodních trhů, výstav a prezentací k ekonomickým a reklamním účelům, organizace a řízení prezentací výrobků, pomoc v obchodní a podnikatelské činnosti, management a administrativní služby, poradenské služby vztahující se k propagaci prodeje, prezentace výrobků v komunikačních médiích pro účely maloobchodu, reklamní, marketingové a propagační služby, rozšiřování reklamních marketingových a propagačních materiálů, služby předvádění výrobků a vystavování zboží, služby obchodních výstav a veletrhů, služby vztahů s veřejností (public relations), správa vědomostních programů na základě nákupních kuponů, účetnictví, vedení účetních knih a revize účtů (audity), zpracování, systematizace a správa dat, administrativní zpracování nákupních objednávek v rámci služeb poskytovaných zásilkovými společnostmi, maloobchodní služby zásilkového prodeje zaměřené na kosmetické přípravky, předváděcí akce a výstavy, pořádání předváděcích akcí pro obchodní účely, marketing, cílený marketing, internetový marketing, event marketing (získávání zákazníků pořádáním akcí), propagace a prezentace eventů prostřednictvím webových stránek eventů, propagace na sociálních sítích, automatizované propagace v síti internet a sociálních sítích, on-line služba pro marketing obchodních sítí a franšiz zajišťující dodržování korporátní identity, pravidel franchizy, optimalizaci marketingu sítě, zjednodušení práce uživateli pomocí aplikační podpory pro interní procesy a efektivitu na základě reportingu, správ dat pro obchodní síť, on-line platforma pro propojování obchodních kontaktů, zprostředkování obchodních kontaktů a provádění obchodních operací; (39) balení a skladování zboží, doprava a doručování zboží, doprava a přeprava.

(730) **Družstvo CBA CZ**, Průmyslová 3062/5, Šumperk, 78701, CZ

(740) Chytilová & spol., patentová kancelář, s.r.o., Nad spádem 641/20, Praha 4, Podolí, 14700

(210) **O-577990**

(220) 04.03.2022

(320) 04.03.2022

(511) 16, 35, 39

(540)



(552) Se vzorem

(510) (16) balicí a obalový papír, balicí materiály, blahopřání, dárkové poukázky, čisticí papírové utěrky, časopisy a periodika, brožury, bodovací karty, filtrační materiály z papíru, hygienické papírové ručníky, fotoalba a alba pro sběratele, kancelářské potřeby (kromě nábytku), knihy, korekční a vymazávací pomůcky, lepidla pro kancelářské účely nebo pro použití v domácnosti, nosiče a dekorativní materiály a materiály pro umělce, papírenské zboží jmenovitě: dopisní papíry, obálky, štítky, lepicí papíry na

poznámky, samolepky, kreslicí papíry a kartony, skicáře, speciální papíry pro skládání origami, krepové papíry, hedvábné papíry, papírové šablony a hotové výřezy, školní sešity, omalovánky, kancelářský papír, kalendáře, diáře, poznámkové bloky, archy, tiskopisy, poznámkové karty, poznámkové listky, poznámkové bloky a sešity, papír a lepenka, papírové podtácky, papírové podložky pro výměnu plen, papírové podložky pro toalety pro domácí zvířata, papírové podložky, papírové ozdoby na večírky, papírové nebo plastové sáčky na odpad, papírové nebo plastové sáčky a tašky na balení (obálky, pytlíky), papírové nebo plastové absorbční fólie na balení potravin, papírové mašle, papírové kosmetické ubrousky, papírové kapesníky, papírové bryndáčky, učební pomůcky, papírové ručníky, papírové nebo plastové sáčky a pytle, papírové ubrousky (stošní), papírové ubrusy, papírové utěrky, potřeby pro umělecké a řemeslné použití a potřeby na modelování, psací potřeby a razítka, tiskoviny, umělecké předměty a figuríny z papíru a lepenky a architektonické modely, vyučovací pomůcky a potřeby (s výjimkou přístrojů); (35) maloobchod, velkoobchod a internetový obchod a zásilkový obchod s těmito výrobky: čisticí prostředky a vonné přípravky, brousící přípravky, čisticí prostředky pro vozidla, deodoranty a antiperspiranty, kosmetické přípravky, parfumerie, přípravky pro osobní hygienu, kosmetické přípravky pro péči o zvířata, líčidla, mýdla a gely, opalovací přípravky, peelingy, parfumerie a vonné přípravky, prací prostředky, přípravky do koupele, přípravky na odstraňování ochlupení a holicí přípravky, přípravky na čištění a leštění kůže a obuvi, přípravky pro osobní hygienu a kosmetické přípravky, přípravky pro péči o pleť, oči a nehty, přípravky pro péči o vlasy, přípravky pro ústní hygienu, sprchové přípravky, vonné oleje a aromatické výtažky, vonné přípravky pro domácnost, antiperspirační výrobky, barvy na vlasy, bělicí přípravky, avivážní prostředky, svíčky a knoty na svícení, zahradní pochodně, vonné svíčky, tekuté podpalovače, přípravky proti prachu, podpalovače, oleje ke svícení, paliva a osvětlovací látky, palivo na grilování, náhrobní svíčky, neelektrické, mazadla a průmyslové tuky, vosky a kapaliny, absorpční výrobky pro osobní hygienu, dezinfekční a antiseptické přípravky, dětské pleny a pleny pro inkontinentní osoby, deodoranty a osvěžovače vzduchu, dámské hygienické výrobky, farmaceutické přípravky a přírodní léčiva, hygienické přípravky a výrobky z nich, léčebná a dezinfekční mýdla a čisticí přípravky, lep na mouchy, obvazy, obvazový materiál a aplikátory léčebných přípravků, náplastí, potraviny pro batolata, potravní doplňky a dietetické přípravky, potravní doplňky pro zvířata, přípravky proti rostlinným a živočišným škůdcům, vitaminové a minerální doplňky, prezervativy, kondomy, antikoncepční prostředky, pomůcky na krmení a dudlíky, sexuální pomůcky, čisticí a úklidové potřeby, kosmetické a toaletní pomůcky a potřeby do koupelny, nádoby na odpadky, nádobí, kuchyňské náčiní a nádoby, osvěžovače vzduchu (přístroje), potřeby a zařízení na ochranu proti škůdcům a obtížnému hmyzu, pomůcky ústní hygieny, pokladničky (prasátka), sklenice, nádoby na pití a barové příslušenství, výrobky pro péči o oděvy a obuv, maso a masné výrobky, mléčné výrobky a jejich náhražky, masové pomazánky, oleje a tuky, pomazánky z ryb a mořských plodů, polévky a vývary, masové výtažky, ptačí vejce a vaječné výrobky, ryby, plody moře a měkkýši, sýrové výrobky, upravený hmyz a larvy, želé, džemy, kompoty, ovocné a zeleninové pomazánky, zelenina (konzervovaná -), zelenina, sušená, zeleninové výtažky na vaření, zeleninové saláty, zeleninové prášky, zeleninové pyré, zpracované maso, zpracované ovoce, houby a zelenina (včetně ořechů a luštěnin), zpracované masové výrobky, zvěřina, zapékané pokrmy, vařené ovoce, vařené maso, vařená zelenina, vařené a sušené ryby, uzeniny, upravené ovoce, sušené maso, sušené ovoce, konzervované ovoce, konzervované houby, hotová jídla z masa, hotová zeleninová jídla, hotové saláty (zeleninové, ovocné), hotová jídla obsahující (převážně) vejce, hotová jídla obsahující převážně ryby, uzeniny, chléb, cereální tyčinky a energetické tyčinky, cereálie, droždí a přípravky na kynutí potravin, cukr, přírodní sladidla, sladké polevy a náplně, výrobky z včelích produktů, káva, čaj, kakao a jejich náhražky, led, zmrzliny, mražené jogurty a sorbety, moučníky, zákusky, dorty a sušenky, mouka, ochucené omáčky, čatni a pasty, ochucovadla, omáčky, pudink, rýže, sladké polevy a náplně, sirupy a melasa, sladkosti (bonbony), sladké tyčinky a žvýkačky, sušené a čerstvé těstoviny, nudle a knedlíky, soli, chuťové přísady, ochucovadla a koření, snídaně cereálie, ovesné a kukuřičné kaše, těsta, těstíčka a jejich směsi, zpracované obilí, škrob a produkty z nich vyrobené, pečící přípravky, pečivo (typu housky, rohlíky), pečivo obsahující zeleninu a maso, pečivo obsahující krémy a ovoce, hotová jídla z těstovin, hotová jídla z rýže, hotové směsi na pečení, čerstvé ovoce, ořechy, zelenina a bylinky, chaluhy ke konzumaci pro lidi nebo zvířata, houby, krmiva a potrava pro zvířata, květiny, podestýlky a stelivo pro zvířata, semena, cibulky a sazenice k pěstování rostlin, rostliny, zemědělské a vodní plodiny, zahradnické a lesní produkty, džusy, energetické nápoje, nápoje na bázi ořechů a sóji, nealkoholické nápoje, přípravky k výrobě nápojů, pivo a pivovarnické výrobky, ochucené sycené nápoje,

odalkoholizované nápoje, ochucené vody, vody, zeleninové nápoje, výtažky k přípravě nápojů, tablety k přípravě šumivých nápojů, syčené šťávy, šumivé nápoje v prášku, soda, ochucená piva, nápoje obsahující vitamíny, nápoje pro sportovce, nápoje iontové, mošty, minerální voda, limonády, izotonické nápoje, alkoholické nápoje (s výjimkou piva), alkoholizovaná vína, destiláty, koktejly, lihoviny a likéry, víno, šumivá vína, předpřipravené alkoholické nápoje, přípravky k výrobě alkoholických nápojů, mošt alkoholizovaný (cidre), cigarety, doutníky, cigarillos a jiné kuřácké potřeby připravené k použití, sypaný tabák, tabák na balení cigaret a dýmkový tabák, tabák a tabákové výrobky (včetně náhražek), příchutě do tabáku, pouzdra na tabákové výrobky a humidory, popelníky, osobní vaporizéry a elektronické cigarety a příchutě a roztoky pro ně, kuřácké potřeby, zápalky, zapalovače pro kuřáky, chemické látky, lepidla nikoli pro domácnost a kancelář, nemrzoucí směsi, rozmrazovací spreje na čelní skla, hnojiva a chemické výrobky pro zemědělství, zahradnictví a lesnictví, filtrační materiály a zařízení, tmely, přípravky pro výživu rostlin, přípravky pro ošetření rostlin, půdní substráty, barvy, konverzní nátěry (barvy), laky a fermeže, kovy ve formě fólie a prášku pro použití při malbě, dekoraci, tisku a v umění, nátěry, ochranné nátěry, potravinářská a nápojová barviva, ředidla a zahušťovače pro nátěry, brousíci přípravky, krmné směsi, krmiva, repelenty, přípravky na dezodoraci a čištění vzduchu, přípravky proti rostlinným a živočišným škůdcům, železářské zboží, dveře, vrata, okna a okenní kryty, přemístitelné konstrukce a stavby, sochy a umělecké předměty z obecných kovů, nádoby a výrobky určené pro přepravu materiálů, surovin a zboží, kolové a pásové přepravníky, matice, šrouby a upevňovací prvky, spojovací materiály, stroje a zařízení pro řezání, vrtání, broušení, ostření, odsávací turbíny, odvlhčovače, ruční hygienické a kosmetické náčiní pro lidi a zvířata, sečné, bodné a tupé zbraně, jídelní přístroje, kuchyňské nože a náčiní na krájení pro použití v kuchyni, ruční nářadí a nástroje pro zpracování materiálů a pro výrobu, opravy a údržbu, zdvihací nástroje, aku nářadí, elektrické nářadí, ruční nářadí pro zahradu a les, vzduchové a pneumatické nářadí, nůžky, navijáky, kladkostroje, přístroje, nástroje a kabely pro oblast elektřiny, optické přístroje, zvětšovače a korektory, bezpečnostní, zabezpečovací, ochranná a signalizační zařízení, navigační, řídicí, sledovací, zaměřovací a kartografická zařízení, měřicí, detekční, monitorovací a kontrolní zařízení, vědecké výzkumné a laboratorní přístroje, přístroje pro vyučování a simulátory, pomůcky na krmení a dudlíky, sexuální pomůcky, sanitární zařízení, zařízení pro rozvod vody a hygienická zařízení, hořáky, kotle a ohřivače vody, osvětlovací zařízení a světelné reflektory, žárovky, vybavení k vaření, ohřívání, chlazení a uchovávání potravin a nápojů, krby, kamna grily, filtry pro průmyslové účely a pro použití v domácnosti, topné a sušící přístroje pro osobní potřebu, vysoušecí zařízení, zařízení na chlazení a mražení, regulační a bezpečnostní zařízení pro rozvody vody a plynu, topná, ventilační a klimatizační zařízení a čistící zařízení, chladicí boxy a tašky, difuzéry, zvlhčovače, osvěžovače vzduchu, čističky vzduchu, dávkovače na nápoje, kanystry, kuchyňské spotřebiče, kuchyňské potřeby, masážní křesla a lehátka, dávkovače, vozidla a dopravní prostředky, aku kola, elektrokoloběžky, autodoplňky, autokosmetika, vozíky, rudly, kolečka stavební, zbraně a střelivo, outdoorové vybavení, drahé kameny, perly a drahé kovy, jakož i jejich imitace, šperky, přístroje na měření času, kroužky na klíče, řetízky na klíče a přívěsky k nim, trubky, potrubí, hadice, jejich příslušenství (včetně ventilů), těsnění, těsnící materiál a materiál na výplně, izolační a bariérové výrobky a materiály, deštníky a slunečníky, vycházkové hole, zavazadla, cestovní tašky, peněženky a ostatní tašky, kůže a imitace kůže, surové kůže a usně a výrobky z těchto materiálů, sedlářské výrobky, biče a postroje pro zvířata, nekovové stavební a konstrukční materiály a prvky, nekovové dveře, vrata, okna a okenní kryty, nekovové konstrukce a přenosné stavební prvky, sochy a umělecké předměty vyrobené z materiálů jako kámen, beton a mramor, molanované desky, montážní rozpěry, zámky a klíče, kování pro dveře, brány a okna, ventily, spojovací prvky, sochy, figurky, umělecké předměty a ozdoby a dekorativní předměty, vyrobené z materiálů jako dřevo, vosk, sádra nebo umělá hmota, nábytek a bytové zařízení, přístřeší a pelíšky pro zvířata, nádoby a uzávěry a držáky pro ně, žebříky, schůdky, lešení, štafle, vývěsní tabule, stojany a značky, multifunkční stoly do dílny, ponky, značky a informační a reklamní a výstražné tabule a samolepky, police, regály, nástěnné skříňky, úložné boxy, nádoby na odpad, poštovní schránky, kancelářské židle, trezory a bezpečnostní schránky, pokladny, sochy, figurky, plakety a medaile a umělecké předměty vyrobené z materiálů jako porcelán, terakota nebo sklo, zahradnické potřeby, domácí náčiní k úklidu, kartáče, nádobí, kuchyňské náčiní a nádoby, kosmetické a toaletní potřeby, potřeby pro zvířata, výrobky

pro péči o oděvy a obuv, květináče a nádoby na pěstování rostlin, přístřešky, pergoly, altány, zahradní nábytek, zahradní domky, zahradní grily, udírny, vysokotlaké čističe, pásy, popruhy a smyčky, pytle a vaky na balení, uskladnění a přepravu, nepromokavá plachtovina, celtovina, markýzy, stany a plachty, lodní plachty, lana, provazy, šňůry a vlasce, sítě, potahy a povlaky na nábytek, záclony a závěsy, textilní etikety, tapety a závěsy na stěnu, prádlo (nikoliv osobní), pokrývky hlavy, oděvy, obuv, části oděvů, obuvi a pokrývek hlavy, pracovní oblečení, pracovní obuv, příslušenství a doplňky oblečení (galanterie), šicí potřeby a ozdobné textilní výrobky, ozdoby do vlasů, natačky na vlasy, potřeby na stažení a upevnění vlasů a umělé vlasy, umělé ovoce, květiny a zelenina, přívěsky (nikoli klenoty nebo přívěsky na klíče, prstýnky nebo řetízky), podlahové krytiny a umělé venkovní povrchy, obklady a krytiny pro stěny a stropy, slavnostní ozdoby, ozdoby na večírky a umělé vánoční stromky, přístroje a zařízení pro zábavní parky a hřiště, hračky, hry a žertovné předměty, sportovní nářadí a vybavení, vybavení na vodní sporty, krmiva a potrava pro zvířata, podestýlky a stelivo pro zvířata, domovní čísla, bazény, příslušenství k bazénům, bazénová chemie, sauny a infrazauna a příslušenství k nim, ochranné pomůcky, ochranné oděvy a obuv, kabely, dráty, řetězy, stavební a konstrukční materiály a prvky, nádrže, vířivky, sprchy, vany, zastřešení vířivek a bazénů, solární sprchy, systémy pro ohřev vody, fotovoltaické články, sanita, nářadí a nástroje na broušení, sekání, vrtání, míchání, svařování, bourání, leštění, čištění, zametání, dlabání, obrábění kovů, spojování materiálů, opracování materiálů, aplikaci barev, měření, detekci, stříhání, ohýbání, pájení, řezání, štípaní, lepení, utahování, hutnění materiálů, vysávání, ofukování, a odsávání, mycí stroje, elektrocentrály, zkoušečky, malířské nářadí, vybavení dílny, zahradní technika, organizace a management obchodních motivačních a vědomostních programů, organizace, obsluha a sledování vědomostních programů pro zákazníky, organizace zákaznických vědomostních programů pro komerční, propagační nebo reklamní účely, vědomostní, pobídkové a bonusové programy, vědomostní zákaznické služby ke komerčním, propagačním a/nebo reklamním účelům, správa zákaznických vědomostních, motivačních nebo propagačních programů, řízení vědomostních programů zahrnující slevy nebo pobídky, podpora prodeje prostřednictvím zákaznických vědomostních programů, organizace, provozování a kontrola prodeje a propagačních motivačních programů, vedení motivačních programů pro zaměstnance, analýza reakcí zákazníků, event marketing (získávání zákazníků pořádáním akcí), obchodní informace a poradenství pro zákazníky (zákaznická poradna), poskytování informací zákazníkům o výrobku, poskytování zákaznických informací o produktech prostřednictvím internetu, služby zákaznického klubu pro komerční, propagační a/nebo reklamní účely, obchodní asistence týkající se franchisingu, obchodně reklamní služby týkající se franchisingu, obchodní poradenské služby, týkající se franchisingu, poradenství v oblasti obchodního managementu vztahující se k franchisingu, administrativní podpora a zpracování dat [služby], analýza reakce na reklamu a výzkumu trhu, management a konzultace v oblasti obchodních postupů, management lidských zdrojů, marketing, merchandising, obchodní poradenské služby ohledně zakládání franšíz, obchodní poradenské služby, obchodní konzultační a poradenské služby, obchodní informace a poradenství pro spotřebitele při výběru výrobků a služeb, obchodní analýzy, obchodní informační služby a průzkumy trhu, plánování marketingových strategií, plánování a vedení obchodních trhů, výstav a prezentací k ekonomickým a reklamním účelům, organizace a řízení prezentací výrobků, pomoc v obchodní a podnikatelské činnosti, management a administrativní služby, poradenské služby vztahující se k propagaci prodeje, prezentace výrobků v komunikačních médiích pro účely maloobchodu, reklamní, marketingové a propagační služby, rozšiřování reklamních marketingových a propagačních materiálů, služby předvádění výrobků a vystavování zboží, služby obchodních výstav a veletrhů, služby vztahů s veřejností (public relations), správa vědomostních programů na základě nákupních kuponů, účetnictví, vedení účetních knih a revize účtů (audity), zpracování, systematizace a správa dat, administrativní zpracovávání nákupních objednávek v rámci služeb poskytovaných zásilkovými společnostmi, maloobchodní služby zásilkového prodeje zaměřené na kosmetické přípravky, předváděcí akce a výstavy, pořádání předváděcích akcí pro obchodní účely, marketing, cílený marketing, internetový marketing, event marketing (získávání zákazníků pořádáním akcí), propagace a prezentace eventů prostřednictvím webových stránek eventů, propagace na sociálních sítích, automatizované propagace v síti internet a sociálních sítích, on-line služba pro marketing obchodních sítí a franšíz zajišťující dodržování korporátní identity, pravidel franchizy, optimalizaci marketingu sítě, zjednodušení práce uživatelům pomocí aplikační podpory pro interní procesy a efektivitu na základě reportingu, správy dat pro obchodní síť, on-line platforma pro propojování obchodních kontaktů, zprostředkování obchodních kontaktů a provádění obchodních

operací; (39) balení a skladování zboží, doprava a doručování zboží, doprava a přeprava.

(730) **Družstvo CBA CZ**, Průmyslová 3062/5, Šumperk, 78701, CZ

(740) Chytilová & spol., patentová kancelář, s.r.o., Nad spádem 641/20, Praha 4, Podolí, 14700

(210) **O-577991**

(220) 04.03.2022

(320) 04.03.2022

(511) 16, 35, 39

(540)

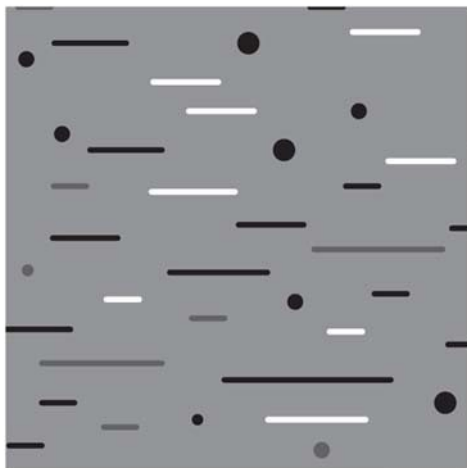

(52) Se vzorem

(510) (16) balící a obalový papír, balící materiály, blahopřání, dárkové poukázky, čisticí papírové utěrky, časopisy a periodika, brožury, bodovací karty, filtrační materiály z papíru, hygienické papírové ručníky, fotoalba a alba pro sběratele, kancelářské potřeby (kromě nábytku), knihy, korekční a vymazávací pomůcky, lepidla pro kancelářské účely nebo pro použití v domácnosti, nosiče a dekorativní materiály a materiály pro umělec, papírenské zboží jmenovitě: dopisní papíry, obálky, štítky, lepicí papíry na poznámky, samolepky, kreslicí papíry a kartony, skicáře, speciální papíry pro skládání origami, krepové papíry, hedvábné papíry, papírové šablony a hotové výřezy, školní sešity, omalovánky, kancelářský papír, kalendáře, diáře, poznámkové bloky, archy, tiskopisy, poznámkové karty, poznámkové listky, poznámkové bloky a sešity, papír a lepenka, papírové podtácky, papírové podložky pro výměnu plen, papírové podložky pro toalety pro domácí zvířata, papírové podložky, papírové ozdoby na večírky, papírové nebo plastové sáčky na odpad, papírové nebo plastové sáčky a tašky na balení (obálky, pytlíky), papírové nebo plastové absorbční fólie na balení potravin, papírové mašle, papírové kosmetické ubrousky, papírové kapesníky, papírové bryndáčky, učební pomůcky, papírové ručníky, papírové nebo plastové sáčky a pytle, papírové ubrousky (stolní), papírové ubrusy, papírové utěrky, potřeby pro umělecké a řemeslné použití a potřeby na modelování, psací potřeby a razítka, tiskoviny, umělecké předměty a figuríny z papíru a lepenky a architektonické modely, vyučovací pomůcky a potřeby (s výjimkou přístrojů); (35) maloobchod, velkoobchod a internetový obchod a zásilkový obchod s těmito výrobky: čisticí prostředky a vonné přípravky, brousící přípravky, čisticí prostředky pro vozidla, deodoranty a antiperspiranty, kosmetické přípravky, parfumerie, přípravky pro osobní hygienu, kosmetické přípravky pro péči o zvířata, líčidla, mýdla a gely, opalovací přípravky, peelingy, parfumerie a vonné přípravky, prací prostředky, přípravky do koupele, přípravky na odstraňování ochlupení a holicí přípravky, přípravky na čištění a leštění kůže a obuvi, přípravky pro osobní hygienu a kosmetické přípravky, přípravky pro péči o pleť, oči a nehty, přípravky pro péči o vlasy, přípravky pro ústní hygienu, sprchové přípravky, vonné oleje a aromatické výtažky, vonné přípravky pro domácnost, antiperspirační výrobky, barvy na vlasy, bělicí přípravky, avivážní prostředky, svíčky a knoty na svícení, zahradní pochodně, vonné svíčky, tekutá podpalovače, přípravky proti prachu, podpalovače, oleje ke svícení, paliva a osvětlovací látky, palivo na grilování, náhronné svíčky, neelektrické, mazadla a průmyslové tuky, vosky a kapaliny, absorbční výrobky pro osobní hygienu, dezinfekční a antiseptické přípravky, dětské pleny a pleny pro inkontinentní osoby, deodoranty a osvěžovače vzduchu, dámské hygienické výrobky, farmaceutické přípravky a přírodní léčiva,

hygienické přípravky a výrobky z nich, léčebná a dezinfekční mýdla a čisticí přípravky, lep na mouchy, obvazy, obvazový materiál a aplikátory léčebných přípravků, náplastí, potraviny pro batolata, potravní doplňky a dietetické přípravky, potravní doplňky pro zvířata, přípravky proti rostlinným a živočišným škůdcům, vitaminové a minerální doplňky, prezervativy, kondomy, antikoncepční prostředky, pomůcky na krmení a dudlíky, sexuální pomůcky, čisticí a úklidové potřeby, kosmetické a toaletní pomůcky a potřeby do koupelny, nádoby na odpadky, nádobí, kuchyňské náčiní a nádoby, osvěžovače vzduchu (přístroje), potřeby a zařízení na ochranu proti škůdcům a obtížnému hmyzu, pomůcky ústní hygieny, pokladničky (prasátka), sklenice, nádoby na pití a barové příslušenství, výrobky pro péči o oděvy a obuv, maso a masné výrobky, mléčné výrobky a jejich náhražky, masové pomazánky, oleje a tuky, pomazánky z ryb a mořských plodů, polévky a vývary, masové výtažky, ptačí vejce a vejce výrobky, ryby, plody moře a měkkýši, sýrové výrobky, upravený hmyz a larvy, želé, džemy, kompoty, ovocné a zeleninové pomazánky, zelenina (konzervovaná -), zelenina, sušená, zeleninové výtažky na vaření, zeleninové saláty, zeleninové prášky, zeleninové pyré, zpracované maso, zpracované ovoce, houby a zelenina (včetně ořechů a luštěnin), zpracované masové výrobky, zvěřina, zapékané pokrmy, vařené ovoce, vařené maso, vařená zelenina, vařené a sušené ryby, uzeniny, upravené ovoce, sušené maso, sušené ovoce, konzervované ovoce, konzervované houby, hotová jídla z masa, hotová zeleninová jídla, hotové saláty (zeleninové, ovocné), hotová jídla obsahující (převážně) vejce, hotová jídla obsahující převážně ryby, uzeniny, chléb, cereální tyčinky a energetické tyčinky, cereálie, droždí a přípravky na kynutí potravin, cukr, přírodní sladidla, sladké polevy a náplně, výrobky z včelích produktů, káva, čaj, kakao a jejich náhražky, led, zmrzliny, mražené jogurty a sorbety, moučnický, zákusky, dorty a sušenky, mouka, ochucené omáčky, čatni a pasty, ochucovačla, omáčky, pudink, rýže, sladké polevy a náplně, sirupy a melasa, sladkosti (bonbony), sladké tyčinky a žvýkačky, sušené a čerstvé těstoviny, nudle a knedlíky, soli, chuťové přísady, ochucovačla a koření, snídaně cereálie, ovesné a kukuřičné kaše, těsta, těstíčka a jejich směsi, zpracované obilí, škrob a produkty z nich vyrobené, pečící přípravky, pečivo (typu housky, rohlíky), pečivo obsahující zeleninu a maso, pečivo obsahující krémy a ovoce, hotová jídla z těstovin, hotová jídla z rýže, hotové směsi na pečení, čerstvé ovoce, ořechy, zelenina a bylinky, chaluhy ke konzumaci pro lidi nebo zvířata, houby, krmiva a potrava pro zvířata, květiny, podestýlky a stelivo pro zvířata, semena, cibulky a sazenice k pěstování rostlin, rostliny, zemědělské a vodní plodiny, zahradnické a lesní produkty, džusy, energetické nápoje, nápoje na bázi ořechů a sóji, nealkoholické nápoje, přípravky k výrobě nápojů, pivo a pivovarnické výrobky, ochucené syčené nápoje, odalkoholizované nápoje, ochucené vody, vody, zeleninové nápoje, výtažky k přípravě nápojů, tablety k přípravě šumivých nápojů, syčené šťávy, šumivé nápoje v prášku, soda, ochucená piva, nápoje obsahující vitamíny, nápoje pro sportovce, nápoje iontové, mošty, minerální voda, limonády, izotonické nápoje, alkoholické nápoje (s výjimkou piva), alkoholizovaná vína, destiláty, koktejly, lihoviny a likéry, víno, šumivá vína, předpřipravené alkoholické nápoje, přípravky k výrobě alkoholických nápojů, mošt alkoholizovaný (cidre), cigarety, doutníky, cigarillos a jiné kuřácké potřeby připravené k použití, sypaný tabák, tabák na balení cigaret a dýmkový tabák, tabák a tabákové výrobky (včetně náhražek), přichutě do tabáku, pouzdra na tabákové výrobky a humidory, popelníky, osobní vaporizéry a elektronické cigarety a přichutě a roztoky pro ně, kuřácké potřeby, zápalky, zapalovače pro kuřáky, chemické látky, lepidla nikoli pro domácnost a kancelář, nemrznoucí směsi, rozmrazovací spreje na čelní skla, hnojiva a chemické výrobky pro zemědělství, zahradnictví a lesnictví, filtrační materiály a zařízení, tmely, přípravky pro výživu rostlin, přípravky pro ošetření rostlin, půdní substráty, barvy, konverzní nátěry (barvy), laky a fermeže, kovy ve formě fólie a prášku pro použití při malbě, dekoraci, tisku a v umění, nátěry, ochranné nátěry, potravinářská a nápojová barviva, ředidla a zahušťovače pro nátěry, brousící přípravky, krmné směsi, krmiva, repelenty, přípravky na dezodoraci a čištění vzduchu, přípravky proti rostlinným a živočišným škůdcům, železářské zboží, dveře, vrata, okna a okenní kryty, přemístitelné konstrukce a stavby, sochy a umělecké předměty z obecných kovů, nádoby a výrobky určené pro přepravu materiálů, surovin a zboží, kolové a pásové přepravníky, matice, šrouby a upevňovací prvky, spojovací materiál, stroje a zařízení pro řezání, vrtání, broušení, ostření a úpravu povrchů, zařízení a stroje pro zemědělství, pro zemní práce a pro stavebnictví, čerpadla, kompresory a fukary, generátory na výrobu elektřiny, manipulační zařízení, stroje a obráběcí stroje na zpracování materiálů a pro výrobu, stroje na zametání a vysávání, na čištění, mytí a praní, odsávací turbíny, odvlhčovače, ruční hygienické a kosmetické náčiní pro lidi a zvířata, sečné, bodné a tupé zbraně, jídelní přístroje, kuchyňské nože a náčiní na krájení pro použití v kuchyni, ruční nářadí a nástroje pro zpracování materiálů a pro výrobu, opravy a údržbu, zdvihací

nástroje, aku nářadí, elektrické nářadí, ruční nářadí pro zahradu a les, vzduchové a pneumatické nářadí, nůžky, navijáky, kladkostroje, přístroje, nástroje a kabely pro oblast elektřiny, optické přístroje, zvětšovače a korektory, bezpečnostní, zabezpečovací, ochranná a signalizační zařízení, navigační, řídicí, sledovací, zaměřovací a kartografická zařízení, měřicí, detekční, monitorovací a kontrolní zařízení, vědecké výzkumné a laboratorní přístroje, přístroje pro vyučování a simulátory, pomůcky na krmení a dudlíky, sexuální pomůcky, sanitární zařízení, zařízení pro rozvod vody a hygienická zařízení, hořáky, kotle a ohřivače vody, osvětlovací zařízení a světelné reflektory, žárovky, vybavení k vaření, ohřívání, chlazení a uchovávání potravin a nápojů, krby, kamna grily, filtry pro průmyslové účely a pro použití v domácnosti, topné a sušící přístroje pro osobní potřebu, vysoušecí zařízení, zařízení na chlazení a mražení, regulační a bezpečnostní zařízení pro rozvody vody a plynu, topná, ventilační a klimatizační zařízení a čisticí zařízení, chladicí boxy a tašky, difuzéry, zvlhčovače, osvěžovače vzduchu, čističky vzduchu, dávkovače na nápoje, kanystry, kuchyňské spotřebiče, kuchyňské potřeby, masážní křesla a lehátka, dávkovače, vodučidla a dopravní prostředky, aku kola, elektrokoloběžky, autodoplňky, autokosmetika, vozíky, rudly, kolečka stavební, zbraně a střelivo, outdoorové vybavení, drahé kameny, perly a drahé kovy, jakož i jejich imitace, šperky, přístroje na měření času, kroužky na klíče, řetízky na klíče a přívěsky k nim, trubky, potrubí, hadice, jejich příslušenství (včetně ventilů), těsnění, těsnicí materiál a materiál na výplně, izolační a bariérové výrobky a materiály, deštníky a slunečníky, vycházkové hole, zavazadla, cestovní tašky, peněženky a ostatní tašky, kůže a imitace kůže, surové kůže a usně a výrobky z těchto materiálů, sedlářské výrobky, biče a postroje pro zvířata, nekovové stavební a konstrukční materiály a prvky, nekovové dveře, vrata, okna a okenní kryty, nekovové konstrukce a přenosné stavební prvky, sochy a umělecké předměty vyrobené z materiálů jako kámen, beton a mramor, molanované desky, montážní rozpěry, zámky a klíče, kování pro dveře, brány a okna, ventily, spojovací prvky, sochy, figurky, umělecké předměty a ozdoby a dekorativní předměty, vyrobené z materiálů jako dřevo, vosk, sádra nebo umělá hmota, nábytek a bytové zařízení, přístřeší a pelíšky pro zvířata, nádoby a uzávěry a držáky pro ně, žebříky, schůdky, lešení, štafle, vývěsní tabule, stojany a značky, multifunkční stoly do dílny, ponky, značky a informační a reklamní a výstražné tabule a samolepky, police, regály, nástěnné skříňky, úložné boxy, nádoby na odpad, poštovní schránky, kancelářské židly, trezory a bezpečnostní schránky, pokladny, sochy, figurky, plakety a medaile a umělecké předměty vyrobené z materiálů jako porcelán, terakota nebo sklo, zahradnické potřeby, domácí náčiní k úklidu, kartáče, nádobí, kuchyňské náčiní a nádoby, kosmetické a toaletní potřeby, potřeby pro zvířata, výrobky pro péči o oděvy a obuv, květináče a nádoby na pěstování rostlin, přístřešky, pergoly, altány, zahradní nábytek, zahradní domky, zahradní grily, udírně, vysokotlaké čističe, pásy, popruhy a smyčky, pytle a vaky na balení, uskladnění a přepravu, nepromokavá plachtovina, celtovina, markýzy, stany a plachty, lodní plachty, lana, provazy, šňůry a vlasce, sítě, potahy a povlaky na nábytek, záclony a závěsy, textilní etikety, tapety a závěsy na stěnu, prádlo (nikoliv osobní), pokrývky hlavy, oděvy, obuv, části oděvů, obuvi a pokrývek hlavy, pracovní oblečení, pracovní obuv, příslušenství a doplňky oblečení (galanterie), šicí potřeby a ozdobné textilní výrobky, ozdoby do vlasů, natáčky na vlasy, potřeby na stažení a upevnění vlasů a umělé vlasy, umělé ovoce, květiny a zelenina, přívěsky (nikoliv klenoty nebo přívěsky na klíče, prstýnky nebo řetízky), podlahové krytiny a umělé venkovní povrchy, obklady a krytiny pro stěny a stropy, slavnostní ozdoby, ozdoby na večírky a umělé vánoční stromky, přístroje a zařízení pro zábavní parky a hřiště, hračky, hry a žertovné předměty, sportovní nářadí a vybavení, vybavení na vodní sporty, krmiva a potrava pro zvířata, podestýlky a stelivo pro zvířata, domovní čísla, bazény, příslušenství k bazénům, bazénová chemie, sauny a infrasauny a příslušenství k nim, ochranné pomůcky, ochranné oděvy a obuv, kabely, dráty, řetězy, stavební a konstrukční materiály a prvky, nádrže, vířivky, sprchy, vany, zastřešení vířivek a bazénů, solární sprchy, systémy pro ohřev vody, fotovoltaické články, sanita, nářadí a nástroje na broušení, sekání, vrtání, míchání, svařování, bourání, leštění, čištění, zametání, dlabání, obrábění kovů, spojování materiálů, opracování materiálů, aplikaci barev, měření, detekci, stříhání, ohýbání, pájení, řezání, štípání, lepení, utahování, hutnění materiálů, vysávání, ofukování, a odsávání, mycí stroje, elektrocentrály, zkoušečky, malířské nářadí, vybavení dílny, zahradní technika, organizace a management obchodních motivačních a vědomostních programů, organizace, obsluha a sledování vědomostních programů pro zákazníky, organizace zákaznických vědomostních programů pro komerční, propagační nebo reklamní účely, vědomostní, pobídkové a bonusové programy, vědomostní zákaznické služby ke komerčním, propagačním a/nebo reklamním účelům, správa zákaznických vědomostních, motivačních nebo propagačních programů, řízení vědomostních programů zahrnující slevy nebo pobídky, podpora prodeje prostřednictvím

zákaznických vědomostních programů, organizace, provozování a kontrola prodeje a propagačních motivačních programů, vedení motivačních programů pro zaměstnance, analýza reakcí zákazníků, event marketing (získávání zákazníků pořádáním akcí), obchodní informace a poradenství pro zákazníky (zákaznická poradna), poskytování informací zákazníkům o výrobku, poskytování zákaznických informací o produktech prostřednictvím internetu, služby zákaznického klubu pro komerční, propagační a/nebo reklamní účely, obchodní asistence týkající se franchisingu, obchodně reklamní služby týkající se franchisingu, obchodní poradenské služby, týkající se franchisingu, poradenství v oblasti obchodního managementu vztahující se k franchisingu, administrativní podpora a zpracování dat [služby], analýza reakce na reklamu a výzkumu trhu, management a konzultace v oblasti obchodních postupů, management lidských zdrojů, marketing, merchandising, obchodní poradenské služby ohledně zakládání franšíz, obchodní poradenské služby, obchodní konzultační a poradenské služby, obchodní informace a poradenství pro spotřebitele při výběru výrobků a služeb, obchodní analýzy, obchodní informační služby a průzkumy trhu, plánování marketingových strategií, plánování a vedení obchodních trhů, výstav a prezentací k ekonomickým a reklamním účelům, organizace a řízení prezentací výrobků, pomoc v obchodní a podnikatelské činnosti, management a administrativní služby, poradenské služby vztahující se k propagaci prodeje, prezentace výrobků v komunikačních médiích pro účely maloobchodu, reklamní, marketingové a propagační služby, rozšiřování reklamních marketingových a propagačních materiálů, služby předvádění výrobků a vystavování zboží, služby obchodních výstav a veletrhů, služby vztahů s veřejností (public relations), správa vědomostních programů na základě nákupních kuponů, účetnictví, vedení účetních knih a revize účtů (audity), zpracování, systematizace a správa dat, administrativní zpracovávání nákupních objednávek v rámci služeb poskytovaných zásilkovými společnostmi, maloobchodní služby zásilkového prodeje zaměřené na kosmetické přípravky, předváděcí akce a výstavy, pořádání předváděcích akcí pro obchodní účely, marketing, cílený marketing, internetový marketing, event marketing (získávání zákazníků pořádáním akcí), propagace a prezentace eventů prostřednictvím webových stránek eventů, propagace na sociálních sítích, automatizované propagace v síti internet a sociálních sítích, on-line služba pro marketing obchodních sítí a franšíz zajišťující dodržování korporátní identity, pravidel franchizy, optimalizaci marketingu sítě, zjednodušení práce uživateli pomocí aplikační podpory pro interní procesy a efektivitu na základě reportingu, správ dat pro obchodní sítě, on-line platforma pro propojování obchodních kontaktů, zprostředkování obchodních kontaktů a provádění obchodních operací; (39) balení a skladování zboží, doprava a doručování zboží, doprava a přeprava.

(730) **Družstvo CBA CZ**, Průmyslová 3062/5, Šumperk, 78701, CZ

(740) Chytilová & spol., patentová kancelář, s.r.o., Nad spádem 641/20, Praha 4, Podolí, 14700

(210) **O-577992**
(220) 04.03.2022
(320) 04.03.2022
(511) 16, 35, 39
(540)



(593) Obrazová

(510) (16) balící a obalový papír, balící materiály, blahopřání, dárkové poukázky, čisticí papírové utěrky, časopisy a periodika, brožury, bodovací karty, filtrační materiály z papíru, hygienické papírové ručníky, fotoalba a alba pro sběratele, kancelářské potřeby (kromě nábytku), knihy, korekční a vymazávací pomůcky, lepidla pro kancelářské účely nebo pro použití v domácnosti, nosiče a dekorativní materiály a materiály pro umělce, papírenské zboží jmenovitě: dopisní papíry, obálky, štítky, lepicí papíry na poznámky, samolepky, kreslicí papíry a kartony, skicáře, speciální papíry pro skládání origami, krepové papíry, hedvábné papíry, papírové šablony a hotové výřezy, školní sešity, omalovánky, kancelářský papír, kalendáře, diáře, poznámkové bloky, archy, tiskopisy, poznámkové karty, poznámkové lístky, poznámkové bloky a sešity, papír a lepenka, papírové podtácky, papírové podložky pro výměnu plen, papírové podložky pro toalety pro domácí zvířata, papírové podložky, papírové ozdoby na večírky, papírové nebo plastové sáčky na odpad, papírové nebo plastové sáčky a tašky na balení (obálky, pytlíky), papírové nebo plastové absorbční fólie na balení potravin, papírové mašle, papírové kosmetické ubrousky, papírové kapesníky, papírové bryndáčky, učební pomůcky, papírové ručníky, papírové nebo plastové sáčky a pytle, papírové ubrousky (stolní), papírové ubrusy, papírové utěrky, potřeby pro umělecké a řemeslné použití a potřeby na modelování, psací potřeby a razítka, tiskoviny, umělecké předměty a figuríny z papíru a lepenky a architektonické modely, vyučovací pomůcky a potřeby (s výjimkou přístrojů); (35) maloobchod, velkoobchod a internetový obchod a zásilkový obchod s těmito výrobky: čisticí prostředky a vonné přípravky, broušící přípravky, čisticí prostředky pro vozidla, deodoranty a antiperspiranty, kosmetické přípravky, parfumerie, přípravky pro osobní hygienu, kosmetické přípravky pro péči o zvířata, líčidla, mýdla a gely, opalovací přípravky, peelings, parfumerie a vonné přípravky, prací prostředky, přípravky do koupele, přípravky na odstraňování ochlupení a holicí přípravky, přípravky na čištění a leštění kůže a obuvi, přípravky pro osobní hygienu a kosmetické přípravky, přípravky pro péči o pleť, oči a nehty, přípravky pro péči o vlasy, přípravky pro ústní hygienu, sprchové přípravky, vonné oleje a aromatické výtažky, vonné přípravky pro domácnost, antiperspirační výrobky, barvy na vlasy, bělicí přípravky, avivážní prostředky, svíčky a knoty na svícení, zahradní pochoďně, vonné svíčky, tekuté podpalovače, přípravky proti prachu, podpalovače, oleje ke svícení, paliva a osvětlovací látky, palivo na grilování, náhrbní svíčky, neelektrické, mazadla a průmyslové tuky, vosky a kapaliny, absorbční výrobky pro osobní hygienu, dezinfekční a antiseptické přípravky, dětské pleny a pleny pro inkontinentní osoby, deodoranty a osvěžovače vzduchu, dámské hygienické výrobky, farmaceutické přípravky a přírodní léčiva, hygienické přípravky a výrobky z nich, léčebná a dezinfekční mýdla a čisticí přípravky, lep na mouchy, obvazy, obvazový materiál a aplikátory léčebných přípravků, náplasti, potraviny pro batolata, potravní doplňky a dietetické přípravky, potravní doplňky pro zvířata, přípravky proti rostlinným a živočišným škůdcům, vitaminové a minerální doplňky, prezervativy, kondomy, antikoncepční prostředky, pomůcky na krmení a dudlíky, sexuální pomůcky, čisticí a úklidové potřeby, kosmetické a toaletní pomůcky a potřeby do koupelny, nádoby na odpadky, nádobí, kuchyňské

náčiní a nádoby, osvěžovače vzduchu (přístroje), potřeby a zařízení na ochranu proti škůdcům a obtížnému hmyzu, pomůcky ústní hygieny, pokladničky (prasátka), sklenice, nádoby na pití a barové příslušenství, výrobky pro péči o oděvy a obuv, maso a masné výrobky, mléčné výrobky a jejich náhražky, masové pomazánky, oleje a tuky, pomazánky z ryb a mořských plodů, polévky a vývary, masové výtažky, ptačí vejce a vaječné výrobky, ryby, plody moře a měkkýši, sýrové výrobky, upravený hmyz a larvy, želé, džemy, kompoty, ovocné a zeleninové pomazánky, zelenina (konzervovaná -), zelenina, sušená, zeleninové výtažky na vaření, zeleninové saláty, zeleninové prášky, zeleninové pyrre, zpracované maso, zpracované ovoce, houby a zelenina (včetně ořechů a luštěnin), zpracované masové výrobky, zvěřina, zapékané pokrmy, vařené ovoce, vařené maso, vařená zelenina, vařené a sušené ryby, uzeniny, upravené ovoce, sušené maso, sušené ovoce, konzervované ovoce, konzervované houby, hotová jídla z masa, hotová zeleninová jídla, hotové saláty (zeleninové, ovocné), hotová jídla obsahující (převážně) vejce, hotová jídla obsahující převážně ryby, uzeniny, chléb, cereální tyčinky a energetické tyčinky, cereálie, droždí a přípravky na kynutí potravin, cukr, přírodní sladidla, sladké polevy a náplně, výrobky z včelích produktů, káva, čaj, kakao a jejich náhražky, led, zmrzlina, mražené jogurty a sorbety, moučníky, zákusky, dorty a sušenky, mouka, ochucené omáčky, čatni a pasty, ochucovačla, omáčky, pudink, rýže, sladké polevy a náplně, sirupy a melasa, sladkosti (bonbóny), sladké tyčinky a žvýkačky, sušené a čerstvé těstoviny, nudle a knedlíky, soli, chuťové přísady, ochucovačla a koření, snídaně cereálie, ovesné a kukuřičné kaše, těsta, těstíčka a jejich směsi, zpracované obilí, škrob a produkty z nich vyrobené, pečící přípravky, pečivo (typu housky, rohlíky), pečivo obsahující zeleninu a maso, pečivo obsahující krémy a ovoce, hotová jídla z těstovin, hotová jídla z rýže, hotové směsi na pečení, čerstvé ovoce, ořechy, zelenina a bylinky, chaluhy ke konzumaci pro lidi nebo zvířata, houby, krmiva a potravina pro zvířata, květiny, podestýlky a stelivo pro zvířata, semena, cibulky a sazenice k pěstování rostlin, rostliny, zemědělské a vodní plodiny, zahradnické a lesní produkty, džusy, energetické nápoje, nápoje na bázi ořechů a sóji, nealkoholické nápoje, přípravky k výrobě nápojů, pivo a pivovarnické výrobky, ochucené syčené nápoje, odalkoholizované nápoje, ochucené vody, zeleninové nápoje, výtažky k přípravě nápojů, tablety k přípravě šumivých nápojů, syčené šťávy, šumivé nápoje v prášku, soda, ochucená piva, nápoje obsahující vitamíny, nápoje pro sportovce, nápoje iontové, mošty, minerální voda, limonády, izotonické nápoje, alkoholické nápoje (s výjimkou piva), alkoholizovaná vína, destiláty, koktejly, lihoviny a likéry, víno, šumivá vína, předpřipravené alkoholické nápoje, přípravky k výrobě alkoholických nápojů, mošt alkoholizovaný (cidre), cigarety, doutníky, cigarillos a jiné kuřácké potřeby připravené k použití, spaný tabák, tabák na balení cigaret a dýmkový tabák, tabák a tabákové výrobky (včetně náhražek), příchutě do tabáku, pouzdra na tabákové výrobky a humidory, popelníky, osobní vaporizéry a elektronické cigarety a příchutě a roztoky pro ně, kuřácké potřeby, zápalky, zapalovače pro kuřáky, chemické látky, lepidla nikoli pro domácnost a kancelář, nemrznoucí směsi, rozmrazovací spreje na čelní skla, hnojiva a chemické výrobky pro zemědělství, zahradnictví a lesnictví, filtrační materiály a zařízení, tmely, přípravky pro výživu rostlin, přípravky pro ošetření rostlin, půdní substráty, barvy, konverzní nátěry (barvy), laky a fermeže, kovy ve formě fólie a prášku pro použití při malbě, dekoraci, tisku a v umění, nátěry, ochranné nátěry, potravinářská a nápojová barviva, ředidla a zahušťovače pro nátěry, broušící přípravky, krmné směsi, krmiva, repelenty, přípravky na dezodoraci a čištění vzduchu, přípravky proti rostlinným a živočišným škůdcům, železářské zboží, dveře, vrata, okna a okenní kryty, přemístitelné konstrukce a stavby, sochy a umělecké předměty z obecných kovů, nádoby a výrobky určené pro přepravu materiálů, surovin a zboží, kolové a pásové přepravníky, matice, šrouby a upevňovací prvky, spojovací materiál, stroje a zařízení pro řezání, vrtní, broušení, ostření a úpravu povrchů, zařízení a stroje pro zemědělství, pro zemní práce a pro stavebnictví, čerpadla, kompresory a fukary, generátory na výrobu elektřiny, manipulační zařízení, stroje a obráběcí stroje na zpracování materiálů a pro výrobu, stroje na zametání a vysávání, na čištění, mytí a praní, odsávací turbíny, odvlhčovače, ruční hygienické a kosmetické náčiní pro lidi a zvířata, sečné, bodné a tupé zbraně, jídelní příbory, kuchyňské nože a náčiní na krájení pro použití v kuchyni, ruční nářadí a nástroje pro zpracování materiálů a pro výrobu, opravy a údržbu, zdvihací nástroje, aku nářadí, elektrické nářadí, ruční nářadí pro zahradu a les, vzduchové a pneumatické nářadí, nůžky, navijáky, kladkostroje, přístroje, nástroje a kabely pro oblast elektřiny, optické přístroje, zvětšovače a korektory, bezpečnostní, zabezpečovací, ochranná a signalizační zařízení, navigační, řídicí, sledovací, zaměřovací a kartografická zařízení, měřicí, detekční, monitorovací a kontrolní zařízení, vědecké výzkumné a laboratorní přístroje, přístroje pro vyučování a simulátory, pomůcky na krmení a dudlíky, sexuální pomůcky, sanitární zařízení, zařízení pro rozvod

vody a hygienická zařízení, hořáky, kotle a ohřivače vody, osvětlovací zařízení a světelné reflektory, žárovky, vybavení k vaření, ohřívání, chlazení a uchovávání potravin a nápojů, krby, kamna grily, filtry pro průmyslové účely a pro použití v domácnosti, topné a sušící přístroje pro osobní potřebu, vysoušecí zařízení, zařízení na chlazení a mražení, regulační a bezpečnostní zařízení pro rozvody vody a plynu, topná, ventilační a klimatizační zařízení a čistící zařízení, chladicí boxy a tašky, difuzéry, zvlhčovače, osvěžovače vzduchu, čističky vzduchu, dávkovače na nápoje, kanystry, kuchyňské spotřebiče, kuchyňské potřeby, masážní křesla a lehátka, dávkovače, vozidla a dopravní prostředky, aku kola, elektrokoloběžky, autodoplňky, autokosmetika, vozíky, rudly, kolečka stavební, zbraně a střelivo, outdoorové vybavení, drahé kameny, perly a drahé kovy, jakož i jejich imitace, šperky, přístroje na měření času, kroužky na klíče, řetízky na klíče a přívěšky k nim, trubky, potrubí, hadice, jejich příslušenství (včetně ventilů), těsnění, těsnicí materiál a materiál na výplně, izolační a bariérové výrobky a materiály, deštníky a slunečníky, vycházkové hole, zavazadla, cestovní tašky, peněženky a ostatní tašky, kůže a imitace kůže, surové kůže a usně a výrobky z těchto materiálů, sedlářské výrobky, biče a postroje pro zvířata, nekovové stavební a konstrukční materiály a prvky, nekovové dveře, vrata, okna a okenní kryty, nekovové konstrukce a přenosné stavební prvky, sochy a umělecké předměty vyrobené z materiálů jako kámen, beton a mramor, molanové desky, montážní rozpěry, zámky a klíče, kování pro dveře, brány a okna, ventily, spojovací prvky, sochy, figurky, umělecké předměty a ozdoby a dekorativní předměty, vyrobené z materiálů jako dřevo, vosk, sádra nebo umělá hmota, nábytek a bytové zařízení, přístřeší a pelíšky pro zvířata, nádoby a uzávěry a držáky pro ně, žebříky, schůdky, lešení, štafle, vývěsní tabule, stojany a značky, multifunkční stoly do dílny, ponky, značky a informační a reklamní a výstražné tabule a samolepky, police, regály, nástěnné skříňky, úložné boxy, nádoby na odpad, poštovní schránky, kancelářské židly, trezory a bezpečnostní schránky, pokladny, sochy, figurky, plakety a medaile a umělecké předměty vyrobené z materiálů jako porcelán, terakota nebo sklo, zahradnické potřeby, domácí náčiní k úklidu, kartáče, nádobí, kuchyňské náčiní a nádoby, kosmetické a toaletní potřeby, potřeby pro zvířata, výrobky pro péči o oděvy a obuv, květináče a nádoby na pěstování rostlin, přístřešky, pergoly, altány, zahradní nábytek, zahradní domky, zahradní grily, udírnky, vysokotlaké čističe, pásy, popruhy a smyčky, pytle a vaky na balení, uskladnění a přepravu, nepromokavá plachtovina, celtovina, markýzy, stany a plachty, lodní plachty, lana, provazy, šňůry a vlasce, síť, potahy a povlaky na nábytek, záclony a závěsy, textilní etikety, tapety a závěsy na stěnu, prádlo (nikoliv osobní), pokrývky hlavy, oděvy, obuv, části oděvů, obuvi a pokrývek hlavy, pracovní oblečení, pracovní obuv, příslušenství a doplňky oblečení (galanterie), šicí potřeby a ozdobné textilní výrobky, ozdoby do vlasů, natáčky na vlasy, potřeby na stažení a upevnění vlasů a umělé vlasy, umělé ovoce, květiny a zelenina, přívěšky (nikoli klenoty nebo přívěsky na klíče, prstýnky nebo řetízky), podlahové krytiny a umělé venkovní povrchy, obklady a krytiny pro stěny a stropy, slavnostní ozdoby, ozdoby na večírky a umělé vánoční stromky, přístroje a zařízení pro zábavní parky a hřiště, hračky, hry a zertovné předměty, sportovní nářadí a vybavení, vybavení na vodní sporty, krmiva a potrava pro zvířata, podestýlky a stelivo pro zvířata, domovní čísla, bazény, příslušenství k bazénům, bazénová chemie, sauny a infrasauny a příslušenství k nim, ochranné pomůcky, ochranné oděvy a obuv, kabely, dráty, řetězy, stavební a konstrukční materiály a prvky, nádrže, vířivky, sprchy, vany, zastřešení vířivek a bazénů, solární sprchy, systémy pro ohřev vody, fotovoltaické články, sanita, nářadí a nástroje na broušení, sekání, vrtání, míchání, svařování, bourání, leštění, čištění, zametání, dlabání, obrábění kovů, spojování materiálů, opracování materiálů, aplikaci barev, měření, detekci, střihání, ohýbání, pájení, řezání, štípaní, lepení, utahování, hutnění materiálů, vysávání, ofukování, a odsávání, mycí stroje, elektrocentrály, zkoušečky, malířské nářadí, vybavení dílny, zahradní technika, organizace a management obchodních motivačních a vědomostních programů, organizace, obsluha a sledování vědomostních programů pro zákazníky, organizace zákaznických vědomostních programů pro komerční, propagační nebo reklamní účely, vědomostní, pobídkové a bonusové programy, vědomostní zákaznické služby ke komerčním, propagačním a/nebo reklamním účelům, správa zákaznických vědomostních, motivačních nebo propagačních programů, řízení vědomostních programů zahrnující slevy nebo pobídky, podpora prodeje prostřednictvím zákaznických vědomostních programů, organizace, provozování a kontrola prodeje a propagačních motivačních programů, vedení motivačních programů pro zaměstnance, analýza reakcí zákazníků, event marketing (získávání zákazníků pořádáním akcí), obchodní informace a poradenství pro zákazníky (zákaznická poradna), poskytování informací zákazníkům o výrobku, poskytování zákaznických informací o produktech prostřednictvím internetu, služby zákaznického klubu pro komerční, propagační a/nebo reklamní účely, obchodní asistence týkající se

franchisingu, obchodně reklamní služby týkající se franchisingu, obchodní poradenské služby, týkající se franchisingu, poradenství v oblasti obchodního managementu vztahující se k franchisingu, administrativní podpora a zpracování dat [služby], analýza reakce na reklamu a výzkumu trhu, management a konzultace v oblasti obchodních postupů, management lidských zdrojů, marketing, merchandising, obchodní poradenské služby ohledně zakládání franšiz, obchodní poradenské služby, obchodní konzultační a poradenské služby, obchodní informace a poradenství pro spotřebitele při výběru výrobků a služeb, obchodní analýzy, obchodní informační služby a průzkumy trhu, plánování marketingových strategií, plánování a vedení obchodních trhů, výstav a prezentací k ekonomickým a reklamním účelům, organizace a řízení prezentací výrobků, pomoc v obchodní a podnikatelské činnosti, management a administrativní služby, poradenské služby vztahující se k propagaci prodeje, prezentace výrobků v komunikačních médiích pro účely maloobchodu, reklamní, marketingové a propagační služby, rozšiřování reklamních marketingových a propagačních materiálů, služby předvádění výrobků a vystavování zboží, služby obchodních výstav a veletrhů, služby vztahů s veřejností (public relations), správa vědomostních programů na základě nákupních kuponů, účetnictví, vedení účetních knih a revize účtů (audity), zpracování, systematizace a správa dat, administrativní zpracování nákupních objednávek v rámci služeb poskytovaných zásilkovými společnostmi, maloobchodní služby zásilkového prodeje zaměřené na kosmetické přípravky, předváděcí akce a výstavy, pořádání předváděcích akcí pro obchodní účely, marketing, cílený marketing, internetový marketing, event marketing (získávání zákazníků pořádáním akcí), propagace a prezentace eventů prostřednictvím webových stránek eventů, propagace na sociálních sítích, automatizované propagace v síti internet a sociálních sítích, on-line služba pro marketing obchodních sítí a franšiz zajišťující dodržování korporátní identity, pravidel franšizy, optimalizaci marketingu sítě, zjednodušení práce uživatelům pomocí aplikační podpory pro interní procesy a efektivitu na základě reportingu, správ dat pro obchodní sítě, on-line platforma pro propojování obchodních kontaktů, zprostředkování obchodních kontaktů a provádění obchodních operací; (39) balení a skladování zboží, doprava a doručování zboží, doprava a přeprava.

(730) **Družstvo CBA CZ**, Průmyslová 3062/5, Šumperk, 78701, CZ

(740) Chytilová & spol., patentová kancelář, s.r.o., Nad spádem 641/20, Praha 4, Podolí, 14700

(210) **O-578038**

(220) 09.03.2022

(320) 09.03.2022

(511) 16, 41

(540)

TATTATUO

(592) Slovní

(510) (16) knihy, časopisy, učební pomůcky (s výjimkou přístrojů), periodické i neperiodické informační a propagační tiskoviny, tištěné manuály, plakáty, propagační předměty z papíru a lepenky, a to poutače, prospekty, příručky, publikace, sešity, tiskoviny, tištěné publikace; (41) organizování a vedení seminářů, pořádání a řízení školení, vyučování, vydávání knih, vydávání textů s výjimkou reklamních nebo náborových, vyučování, vzdělávání.

(730) **Melounová Libuša Mgr.**, Jana Morávka 504, Jilové u Prahy, 25401, CZ

(210) **O-578041**

(220) 09.03.2022

(320) 09.03.2022

(511) 39, 40

(540)

CEKVO

(592) Slovní

(510) (39) přeprava odpadu, sběr odpadu, odvoz odpadu, skladování odpadu, přeprava nebezpečného odpadu, sběr domácího a průmyslového odpadu a odpadků, skladování odpadního oleje, skladování kontaminovaného odpadu, sběr kapalného odpadu, přeprava odpadu na místa likvidace, pronájem nádob na manipulaci s odpadem; (40) recyklace a zpracování odpadu.

(730) **SmP - Odpady a.s.**, Hůrka 1803, Pardubice, Bílé Předměstí, 53012, CZ

(210) **O-578060**
(220) 10.03.2022
(320) 10.03.2022
(511) 6, 35, 37
(540)



(593) Obrazová
(510) (6) kovové stavební a konstrukční materiály, kovové trubky, kovové stavební materiály přenosné, kovové stavební výrobky a kovové železářské zboží, potrubní a hadicové armatury z kovu, kovové plechy, dráty a kabely z běžných kovů, kromě elektrických; (35) maloobchod a velkoobchod s elektromateriálem, internetový obchod (e-shop) s elektromateriálem; (37) elektroinstalační služby.
(730) **ELKAS spol. s r.o.**, Kolbenova 568/29, Praha 9, Hloubětín, 19800, CZ
(740) Advokátní kancelář BŘESKÝ, HEIPLÍK, VOSÁTKA, s.r.o., Mgr. Martin Heiplík, Botičská 1936/4, Praha 2, Nové Město, 12800

(210) **O-578071**
(220) 10.03.2022
(320) 10.03.2022
(511) 6, 9, 11, 35, 37
(540)



(593) Obrazová
(510) (6) kovové stavební a konstrukční materiály, kovové trubky, kovové stavební materiály přenosné, kovové výrobky, kovové hadicové a potrubní armatury, kovové a pozinkované plechy, kovové neelektrické dráty a kabely, kovové lišty; (9) přístroje a nástroje vědecké, fotografické, filmové, optické, přístroje pro vážení, měření, signalizaci, kontrolu, záchranu a pro vyučování, přístroje a nástroje pro vedení, přepínání, přeměnu, akumulaci, regulaci nebo řízení elektrického proudu, elektrická pájedla, kabely a vodiče elektrické a elektronické, elektrické výbojky (jiné než pro osvětlení), bateriové startéry a startéry pro zářivky, světelné zdroje, jističe, relé, domovní rozvaděče, stykače, vidlice (elektrické zástrčky), elektrické zásuvky, svorky (elektrotechnika), svorkovnice, spínače, ovladače elektrické a elektronické, multifunkční dotyková tlačítka a tlačítka zvonků, kabelová oka (elektrotechnika), spojky (elektrotechnika); (11) přístroje pro osvětlení, topení, výrobu páry, pro vaření, přístroje chladicí, pro sušení, ventilaci, rozvod vody a sanitární zařízení, zařízení pro klimatizaci, ohřívadla, varné náčiní, elektrické, žárovky, elektrické osvětlovací výbojky, zářivky, tlumivky, světelné zdroje, elektrické sporáky, chladničky, přímotopné panely, průtokové ohřivače, elektrické zásobníky vody, osušovače rukou, průmyslová svítidla venkovní; (35) maloobchod a velkoobchod s elektromateriálem, internetový obchod (e-shop) s elektromateriálem; (37) elektroinstalační služby.

osušovače rukou, průmyslová svítidla venkovní; (35) maloobchod a velkoobchod s elektromateriálem, internetový obchod (e-shop) s elektromateriálem; (37) elektroinstalační služby.

(591) Barevná
(730) **ELKAS spol. s r.o.**, Kolbenova 568/29, Praha 9, Hloubětín, 19800, CZ
(740) Advokátní kancelář BŘESKÝ, HEIPLÍK, VOSÁTKA, s.r.o., Mgr. Martin Heiplík, Botičská 1936/4, Praha 2, Nové Město, 12800

(210) **O-578072**
(220) 10.03.2022
(320) 10.03.2022
(511) 6, 9, 11, 35, 37
(540)



(593) Obrazová
(510) (6) kovové stavební a konstrukční materiály, kovové trubky, kovové stavební materiály přenosné, kovové výrobky, kovové hadicové a potrubní armatury, kovové a pozinkované plechy, kovové neelektrické dráty a kabely, kovové lišty; (9) přístroje a nástroje vědecké, fotografické, filmové, optické, přístroje pro vážení, měření, signalizaci, kontrolu, záchranu a pro vyučování, přístroje a nástroje pro vedení, přepínání, přeměnu, akumulaci, regulaci nebo řízení elektrického proudu, elektrická pájedla, kabely a vodiče elektrické a elektronické, elektrické výbojky (jiné než pro osvětlení), bateriové startéry a startéry pro zářivky, světelné zdroje, jističe, relé, domovní rozvaděče, stykače, vidlice (elektrické zástrčky), elektrické zásuvky, svorky (elektrotechnika), svorkovnice, spínače, ovladače elektrické a elektronické, multifunkční dotyková tlačítka a tlačítka zvonků, kabelová oka (elektrotechnika), spojky (elektrotechnika); (11) přístroje pro osvětlení, topení, výrobu páry, pro vaření, přístroje chladicí, pro sušení, ventilaci, rozvod vody a sanitární zařízení, zařízení pro klimatizaci, ohřívadla, varné náčiní, elektrické, žárovky, elektrické osvětlovací výbojky, zářivky, tlumivky, světelné zdroje, elektrické sporáky, chladničky, přímotopné panely, průtokové ohřivače, elektrické zásobníky vody, osušovače rukou, průmyslová svítidla venkovní; (35) maloobchod a velkoobchod s elektromateriálem, internetový obchod (e-shop) s elektromateriálem; (37) elektroinstalační služby.

(591) Barevná
(730) **ELKAS spol. s r.o.**, Kolbenova 568/29, Praha 9, Hloubětín, 19800, CZ
(740) Advokátní kancelář BŘESKÝ, HEIPLÍK, VOSÁTKA, s.r.o., Mgr. Martin Heiplík, Botičská 1936/4, Praha 2, Nové Město, 12800

(210) **O-578073**
(220) 10.03.2022
(320) 10.03.2022
(511) 41
(540)



- (593) Obrazová
(510) (41) akademie [vzdělávání], dálkové vzdělávání, klubové vzdělávací služby, korespondenční kurzy, koučink [školení], on-line vydávání elektronických knih a časopisů, pořádání a vedení konferencí, pořádání a vedení kongresů, pořádání a vedení seminářů, pořádání a vedení sympozií, pořádání a vedení workshopů [školení], pořádání a vedení osobních vzdělávacích fór, pořádání soutěží [vzdělávacích nebo zábavných], pořádání výstav ke kulturním nebo vzdělávacím účelům, poskytování elektronických publikací on-line bez možnosti stažení, poskytování filmů bez možnosti stažení, poskytování filmů bez možnosti stažení prostřednictvím přenosu videa na objednávku, poskytování informací o vzdělávání, poskytování informací o rekreaci, poskytování informací o zábavě prostřednictvím Internetu, poskytování uživatelských hodnocení pro zábavní nebo kulturní účely, poskytování uživatelských recenzí pro zábavní nebo kulturní účely, poskytování videí on-line bez možnosti stažení, praktický výcvik [předvádění], předávání know-how [odborné vzdělávání], předvádění živých vystoupení, překladatelské služby, psaní a skládání písní, psaní filmových scénářů, psaní scénářů, s výjimkou reklamních, psaní textů (s výjimkou reklamních), rozhlasová zábava, skládání hudby, soukromá výuka, školení, školení prostřednictvím simulátorů, školní vzdělávání, titulkování, tlumočnické služby, vydávání knih, vydávání textů (s výjimkou textů reklamních), výroba filmů, s výjimkou reklamních, výroba rozhlasových a televizních programů, výuka, vzdělávací služby, vzdělávání na internálních školách.
(730) **Matysová Veronika PhDr.**, Lečkova 1522/13, Praha 4, Chodov, 14900, CZ
(740) Mgr. Michal Janík, Pivovarská 15, Příbram, Příbram II, 26101

(210) **O-578074**
(220) 10.03.2022
(320) 10.03.2022
(511) 6, 9, 11, 35, 37
(540)



- (593) Obrazová
(510) (6) kovové stavební a konstrukční materiály, kovové trubky, kovové stavební materiály přenosné, kovové výrobky, kovové hadicové a potrubní armatury, kovové a pozinkované plechy, kovové neelektrické dráty a kabely, kovové lišty; (9) přístroje a nástroje vědecké, fotografické, filmové, optické, přístroje pro vážení, měření, signalizaci, kontrolu, záchranu a pro vyučování, přístroje a nástroje pro vedení, přepínání, přeměnu, akumulaci, regulaci nebo řízení elektrického proudu, elektrická pájedla, kabely a vodiče elektrické a elektronické, elektrické výbojky (jiné než pro osvětlení), bateriové startéry a startéry pro zářivky, světelné zdroje, jističe, relé, domovní rozvaděče, stykače, vidlice (elektrické zástrčky), elektrické zásuvky, svorky (elektrotechnika), svorkovnice, spínače, ovladače elektrické a elektronické, multifunkční dotyková tlačítka a tlačítka zvonků, kabelová oka (elektrotechnika), spojky (elektrotechnika); (11) přístroje pro osvětlení, topení, výrobu páry, pro vaření, přístroje chladicí, pro sušení, ventilaci, rozvod vody a sanitární zařízení, zařízení pro klimatizaci, ohřívadla, varné náčiní, elektrické, žárovky, elektrické osvětlovací výbojky, zářivky, tlumivky, světelné zdroje, elektrické sporáky, chladničky, přímotopné panely, průtokové ohřivače, elektrické zásobníky vody, osušovače rukou, průmyslová svítidla venkovní; (35) maloobchod a velkoobchod s elektromateriálem, internetový obchod (e-shop) s elektromateriálem; (37) elektroinstalační služby.
(591) Barevná
(730) **ELKAS spol. s r.o.**, Kolbenova 568/29, Praha 9, Hloubětín, 19800, CZ
(740) Advokátní kancelář BŘESKÝ, HEIPLÍK, VOSÁTKA, s.r.o., Mgr. Martin Heiplík, Botičská 1936/4, Praha 2, Nové Město, 12800

(210) **O-578086**
(220) 11.03.2022
(320) 11.03.2022
(511) 3, 5, 10, 11, 12, 16, 20, 21, 24, 25
(540)

HYGEE

- (592) Slovní
(510) (3) krémy na ruce, mýdla, sprchové gely, šampóny, ubrousky napuštěné kosmetickými přípravky, osvěžovače vzduchu, čisticí přípravky, pasty na mytí rukou, gely na mytí rukou, parfémy do interiéru, ekologické čisticí přípravky, enzymatické přípravky pro čištění; (5) antibakteriální mýdla, dezinfekční mýdla, dezinfekční ubrousky, antibakteriální ubrousky, dezinfekční přípravky, sady první pomoci; (10) jednorázové rukavice pro veterinární účely, ochranné rukavice pro lékařské účely, ochranné rukavice pro stomatologické účely, ochranné rukavice pro stomatologické účely; (11) dávkovače dezinfekčních přípravků do umýváren, dávkovače dezinfekčních přípravků na toalety; (12) úklidové vozíky; (16) papírové podložky, sáčky na odpad, plastové pytle, sáčky do odpadkových košů, toaletní papír, papírové toaletní ubrousky, papírové ručníky, papírové utěrky, papírové kapesníky, papírové ubrousky; (20) víceúčelové stojany se zásobníkem na jednorázové rukavice, zásobníkem na papírové ručníky, odpadkovým košem a držákem na kbelík, stojany na dezinfekci; (21) špachtle, kuchyňské stěrky, odpadkové koše, nášlapné odpadkové koše, dávkovače mýdla, abrazivní houbičky, kuchyňské houbičky, mopy, kbelíky na mopy se ždímačí mopů, čisticí stěrky (ruční), stěrky s houbičkou,

prachovky, jednorázové nápleky na prachovky na čištění, smetáky, košťata, násady na košťata, smetáky, vědra, zásobníky na toaletní papír, držáky toaletního papíru, dávkovače na toaletní papír, stojany na toaletní papír, stojany uzpůsobené na papírové utěrky, papírové ručníky, papír na leštění a papír na čištění, držáky uzpůsobené na papírové utěrky, papírové ručníky, papír na leštění a papír na čištění, dávkovače na papírové ubrousky, zásobníky na ubrousky, zásobníky papírových ručníků, utěrky na úklid a na čištění, utěrky na úklid z mikrovlákna, utěrky na leštění, utěrky na čištění vyrobené z celulózy, antistatické utěrky pro použití v domácnosti, hadry na mytí podlah, hadry na mytí nádobí, hadry na utírání prachu, rukavice pro použití v domácnosti; (24) úklidové rukavice, netkané textilie, utěrky na okna a skla; (25) nápleky na ruce, jednorázové zástěry, plastové zástěry, jednorázové pokrývky hlavy, jednorázové pláště, nápleky na obuv.

(730) **Satura s.r.o.**, Pražská 104, Jindřichův Hradec, Jindřichův Hradec II, 37701, CZ

(740) Mgr. Jan Vytiska, advokát, Velehradská 88/1, Praha 3, Vinohrady, 13000

(210) **O-578100**

(220) 13.03.2022

(320) 13.03.2022

(511) 5, 25, 35

(540)

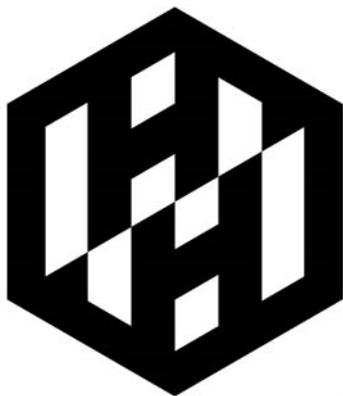

(593) Obrazová

(510) (5) deodoranty do automobilů; (25) části oděvů, obuvi a pokrývek hlavy v rámci této třídy, obuv, oděvy, pokrývky hlavy; (35) obchodní zprostředkovatelské služby a obchodní informace pro spotřebitele, reklama, marketing a propagační služby, pomoc v obchodní a podnikatelské činnosti, management a administrativní služby.

(730) **HardcoreHaters s.r.o.**, Lidečská 389/7, Praha 5, Zličín, 15521, CZ

(210) **O-578105**

(220) 14.03.2022

(320) 14.03.2022

(511) 41, 43, 44

(540)



(593) Obrazová

(510) (41) akademie (vzdělávání), drezúra zvířat, filmové projekce, organizování akcí pro účely zábavy, pořádání a vedení seminářů, pořádání a vedení workshopů (školení), pořádání plesů, pořádání soutěží (vzdělávacích nebo zábavných), pořádání sportovních soutěží, pořádání výstav ke kulturním nebo vzdělávacím účelům, prázdninové tábory (zábava), předávání know-how (odborné vzdělávání), prezentace výstav v muzeích v rámci této třídy, příprava a pořádání sportovních akcí, provozování rekreačních zařízení, provozování sportovních zařízení, vydávání elektronických knih a časopisů on-line, vydávání knih, vydávání textů, s výjimkou reklamních, výroba filmů, s výjimkou reklamních, zábava, psaní textů (s výjimkou reklamních), půjčování sportovního vybavení, s výjimkou vozidel, služby osobního trenéra (kondiční trénink), sportovní tábory, turistické prohlídky s průvodcem, vedení zábavních akcí; (43) penziony, penziony pro zvířata, prázdninové tábory (ubytování), pronájem přechodného ubytování, provozování kempů, turistické ubytovny, služby útulku pro zvířata; (44) chov zvířat, péče o vzhled domácích zvířat, péče o vzhled zvířat, pěstování rostlin, terapie s využitím zvířat.

(591) Barevná

(730) **TIS - Hucul Club, z.s.**, Na Zmrzlíku 34, Praha 5, Zadní Kopanina, 15500, CZ

(740) Advokátní kancelář Duška & Svobodová, JUDr. Marianna Svobodová, Václavská 316/12, Praha 2, Nové Město, 12000

(210) **O-578106**
(220) 14.03.2022
(320) 14.03.2022
(511) 41, 43, 44
(540)



- (593) Obrazová
(510) (41) akademie (vzdělávání), drezúra zvířat, filmové projekce, organizování akcí pro účely zábavy, pořádání a vedení seminářů, pořádání a vedení workshopů (školení), pořádání plesů, pořádání soutěží (vzdělávacích nebo zábavných), pořádání sportovních soutěží, pořádání výstav ke kulturním nebo vzdělávacím účelům, prázdninové tábory (zábava), předávání know-how (odborné vzdělávání), prezentace výstav v muzeích v rámci této třídy, příprava a pořádání sportovních akcí, provozování rekreačních zařízení, provozování sportovních zařízení, vydávání elektronických knih a časopisů on-line, vydávání knih, vydávání textů, s výjimkou reklamních, výroba filmů, s výjimkou reklamních, zábava, psaní textů (s výjimkou reklamních), půjčování sportovního vybavení, s výjimkou vozidel, služby osobního trenéra (kondiční trénink), sportovní tábory, turistické prohlídky s průvodcem, vedení zábavních akcí; (43) penziony, penziony pro zvířata, prázdninové tábory (ubytování), pronájem přechodného ubytování, provozování kempů, turistické ubytovny, služby útulku pro zvířata; (44) chov zvířat, péče o vzhled domácích zvířat, péče o vzhled zvířat, pěstování rostlin, terapie s využitím zvířat.
(591) Barevná
(730) **TIS - Hucul Club, z.s.**, Na Zmrzlíku 34, Praha 5, Zadní Kopanina, 15500, CZ
(740) Advokátní kancelář Duška & Svobodová, JUDr. Marianna Svobodová, Václavská 316/12, Praha 2, Nové Město, 12000

(210) **O-578107**
(220) 14.03.2022
(320) 14.03.2022
(511) 41, 43, 44
(540)



- (593) Obrazová
(510) (41) akademie (vzdělávání), drezúra zvířat, filmové projekce, organizování akcí pro účely zábavy, pořádání a vedení seminářů, pořádání a vedení workshopů (školení), pořádání plesů, pořádání soutěží (vzdělávacích nebo zábavných), pořádání sportovních soutěží, pořádání výstav ke kulturním nebo vzdělávacím účelům, prázdninové tábory (zábava), předávání know-how (odborné vzdělávání), prezentace výstav v muzeích v rámci této třídy, příprava a pořádání sportovních akcí, provozování rekreačních zařízení, provozování sportovních zařízení, vydávání elektronických knih a časopisů on-line, vydávání knih, vydávání textů, s výjimkou reklamních, výroba filmů, s výjimkou reklamních, zábava, psaní textů (s výjimkou reklamních), půjčování sportovního vybavení, s výjimkou vozidel, služby osobního trenéra (kondiční trénink), sportovní tábory, turistické prohlídky s průvodcem, vedení zábavních akcí; (43) penziony, penziony pro zvířata, prázdninové tábory (ubytování), pronájem přechodného ubytování, provozování kempů, turistické ubytovny, služby útulku pro zvířata; (44) chov zvířat, péče o vzhled domácích zvířat, péče o vzhled zvířat, pěstování rostlin, terapie s využitím zvířat.
(730) **TIS - Hucul Club, z.s.**, Na Zmrzlíku 34, Praha 5, Zadní Kopanina, 15500, CZ
(740) Advokátní kancelář Duška & Svobodová, JUDr. Marianna Svobodová, Václavská 316/12, Praha 2, Nové Město, 12000

(210) **O-578111**
(220) 14.03.2022
(320) 14.03.2022
(511) 29, 31
(540)

Těmický Pašík

- (592) Slovní
(510) (29) maso a masné výrobky, maso k výrobě uzenin, masové paštiky, masové pomazánky, mleté maso [nadrobno nakrájené maso], párky, klobásy, salámy, pečené maso, pečené vepřové maso, slanina, balené maso, čerstvé maso, grilovaný vepřový bok (samgyeopsal), játra, jelita, krvavá tlačěnka, jitrnice, konzervované vepřové maso, masné výrobky ve formě karbanátků, maso (konzervované -), maso nakrájené na plátky, mražené maso, pufované vepřové kůrky, smažené maso, polévky a vývary, masové výtažky, játrová paštika, masové pěny; (31) živá zvířata a živé organismy k chovným účelům, hospodářská zvířata, chovná zvířata, prasata, užitková zvířata.
(730) **Homolka & Pavlík a.s.**, Tolstého 1741, Černošice, 25228, CZ

- (210) **O-578133**
(220) 15.03.2022
(320) 15.03.2022
(511) 9, 16, 35, 36, 37, 38, 41, 42
(540)



(593) Obrazová

(510) (9) přístroje a nástroje vědecké, námořní, geodetické, fotografické, filmové, optické, přístroje a nástroje pro vážení, měření, signalizaci, kontrolu (monitorování), záchranu životů zařazené v této třídě a přístroje a nástroje pro vyučování, přístroje a nástroje pro vedení, přepínání, přeměnu, akumulaci, regulaci nebo řízení elektrického proudu, přístroje pro záznam, převod, přenos nebo reprodukci zvuku nebo obrazu, magnetické nosiče dat, optické nosiče dat, nahrávací disky, SD karty, micro SD karty, USB flash disky, paměťové karty, pevné disky, mechanismy pro přístroje na mince, počítačové přístroje, přístroje pro zpracování dat a počítače, přístroje pro přenos zvuku a obrazu, telekomunikační přístroje, mobilní telekomunikační přístroje, mobilní telekomunikační soupravy, počítačové hardware, počítačové software, počítačové software stažitelné z Internetu, multimediální aplikace, PDA (osobní digitální asistent), kapesní PC, mobilní telefony, laptopy, telekomunikační síťové přístroje, řídicí software pro telekomunikační sítě a pro telekomunikační přístroje, kamery, fotoaparáty, MP3 a MP4 přehrávače, elektronické publikace (stažitelné), periodika v elektronické podobě, elektronické databáze a databázové produkty, informace a záznamy v elektronické podobě, stahovatelná data, informace a databáze na datových nosičích, elektronických datových nosičích, počítačových a komunikačních sítích všeho druhu, kryty na mobilní telefony a počítače, ochranné fólie a pouzdra na mobilní telefony a počítače, části a příslušenství pro všechny výše uvedené výrobky spadající do této třídy; (16) tiskoviny, papírové etikety, formuláře, brožury, tištěné katalogy, tištěné manuály, tištěné referenční, uživatelské a jiné příručky, tištěné návody k použití a ostatní dokumentace pro výpočetní, telekomunikační a jiná technická zařízení a přístroje; (35) reklamní, inzertní a propagační činnost, marketing, prodej reklamního času inzerentům, poskytování informací a dat komerčního nebo reklamního charakteru, komerční služby poskytované prostřednictvím Internetu nebo jiných médií, vyhledávání dat v počítačových souborech pro ostatní, on-line inzerce, zprostředkování v obchodních vztazích, pomoc při řízení obchodní činnosti, obchodní administrativní, kancelářské práce, maloobchodní a velkoobchodní služby v oblasti přístrojů a nástrojů vědeckých, námořních, geodetických, fotografických, filmových, optických, přístrojů a nástrojů pro vážení, měření, signalizaci, kontrolu (monitorování), záchranu životů zařazených ve třídě 9 a přístrojů a nástrojů pro vyučování, přístrojů a nástrojů pro vedení, přepínání, přeměnu, akumulaci, regulaci nebo řízení elektrického proudu, přístrojů pro záznam, převod, přenos nebo reprodukci zvuku nebo obrazu, magnetických nosičů dat, optických nosičů dat, nahrávacích disků, SD karet, micro SD karet, USB flash disků, paměťových karet, pevných disků, mechanismů pro přístroje na mince, počítačových strojů, přístrojů pro zpracování dat a počítačů, přístrojů pro přenos zvuku a obrazu, telekomunikačních přístrojů, mobilních telekomunikačních přístrojů, mobilních telekomunikačních souprav, počítačových hardware, počítačových softwarů, počítačových softwarů stažitelných z Internetu, multimediálních aplikací, PDA (osobních digitálních asistentů), kapesních PC, mobilních telefonů, laptopů, telekomunikačních síťových přístrojů,

řídicích softwarů pro telekomunikační sítě a pro telekomunikační přístroje, kamery, fotoaparátů, MP3 a MP4 přehrávačů, elektronických publikací (stažitelných), periodik v elektronické podobě, elektronických databází a databázových produktů, informací a záznamů v elektronické podobě, stahovatelných dat, informací a databází na datových nosičích, elektronických datových nosičích, počítačových a komunikačních sítích všeho druhu, krytů na mobilní telefony a počítače, ochranných fólií a pouzder na mobilní telefony a počítače, částí a příslušenství pro všechny výše uvedené výrobky spadající do třídy 9, on-line maloobchodní a velkoobchodní služby v oblasti přístrojů a nástrojů vědeckých, námořních, geodetických, fotografických, filmových, optických, přístrojů a nástrojů pro vážení, měření, signalizaci, kontrolu (monitorování), záchranu životů zařazených ve třídě 9 a přístrojů a nástrojů pro vyučování, přístrojů a nástrojů pro vedení, přepínání, přeměnu, akumulaci, regulaci nebo řízení elektrického proudu, přístrojů pro záznam, převod, přenos nebo reprodukci zvuku nebo obrazu, magnetických nosičů dat, optických nosičů dat, nahrávacích disků, SD karet, micro SD karet, USB flash disků, paměťových karet, pevných disků, mechanismů pro přístroje na mince, počítačových strojů, přístrojů pro zpracování dat a počítačů, přístrojů pro přenos zvuku a obrazu, telekomunikačních přístrojů, mobilních telekomunikačních přístrojů, mobilních telekomunikačních souprav, počítačových hardware, počítačových softwarů, počítačových softwarů stažitelných z Internetu, multimediálních aplikací, PDA (osobních digitálních asistentů), kapesních PC, mobilních telefonů, laptopů, telekomunikačních síťových přístrojů, řídicích softwarů pro telekomunikační sítě a pro telekomunikační přístroje, kamery, fotoaparátů, MP3 a MP4 přehrávačů, elektronických publikací (stažitelných), periodik v elektronické podobě, elektronických databází a databázových produktů, informací a záznamů v elektronické podobě, stahovatelných dat, informací a databází na datových nosičích, elektronických datových nosičích, počítačových a komunikačních sítích všeho druhu, krytů na mobilní telefony a počítače, ochranných fólií a pouzder na mobilní telefony a počítače, částí a příslušenství pro všechny výše uvedené výrobky spadající do třídy 9, zprostředkovatelská činnost v obchodu s přístroji a nástroji vědeckými, námořními, geodetickými, fotografickými, filmovými, optickými, přístroji a nástroji pro vážení, měření, signalizaci, kontrolu (monitorování), záchranu životů zařazenými ve třídě 9 a přístroji a nástroji pro vyučování, přístroji a nástroji pro vedení, přepínání, přeměnu, akumulaci, regulaci nebo řízení elektrického proudu, přístroji pro záznam, převod, přenos nebo reprodukci zvuku nebo obrazu, magnetickými nosiči dat, optickými nosiči dat, nahrávacími disky, SD kartami, micro SD kartami, USB flash disky, paměťovými kartami, pevnými disky, mechanismy pro přístroje na mince, počítačové stroje, přístroji pro zpracování dat a počítači, přístroji pro přenos zvuku a obrazu, telekomunikačními přístroji, mobilními telekomunikačními přístroji, mobilními telekomunikačními soupravami, počítačovými hardware, počítačovými softwary, počítačovými softwary stažitelnými z Internetu, multimediálními aplikacemi, PDA (osobními digitálními asistenty), kapesními PC, mobilními telefony, laptopy, telekomunikačními síťovými přístroji, řídicími softwary pro telekomunikační sítě a pro telekomunikační přístroje, kamerami, fotoaparáty, MP3 a MP4 přehrávači, elektronickými publikacemi (stažitelnými), periodiky v elektronické podobě, elektronickými databázemi a databázovými produkty, informacemi a záznamy v elektronické podobě, stahovatelnými daty, informacemi a databázemi na datových nosičích, elektronických datových nosičích, počítačových a komunikačních sítích všeho druhu, kryty na mobilní telefony a počítače, ochrannými fóliemi a pouzdry na mobilní telefony a počítače, částmi a příslušenstvím pro všechny výše uvedené výrobky spadající do třídy 9, automatizované zpracování dat, systemizace informací do počítačových databází, průzkum trhu a analýza trhu, propagace elektronickou cestou také za pomoci internetových vyhledávačů, poradenství v oboru internetového marketingu, pronájem reklamních ploch, rozšiřování reklamních materiálů, průzkum veřejného mínění, shromažďování, klasifikace, aktualizace a uspořádání dat, správa a provozování databází s marketingovými informacemi, poskytování obchodních informací mimo jiné prostřednictvím Internetu, prostřednictvím kabelové sítě nebo jiných forem přenosu dat, informační, konzultační a poradenské služby ve vztahu k výše uvedeným službám v této třídě, služby informačních brokerů a jiných profesionálních poskytovatelů informací, zejména v oblasti průzkumu trhu a produktový výzkum pro třetí osoby; (36) bankovníctví, faktoring, financování, financování formou koupě na splátky, finanční analýza, finanční hodnocení (pojištění, bankovníctví, nemovitosti), finanční informace, finanční poradenství, finanční řízení, finanční sponzoring, finanční zúčtovací střediska, finanční zúčtování, hypoteční bankovníctví, investování peněžních prostředků, kapitálové investice, makléřské služby, obchodování s akciemi a dluhopisy, obchodování s cennými papíry, on-line bankovníctví, poradenství v oblasti

pojištění, poskytování finančních informací prostřednictvím webových stránek, poskytování slev v zapojených provozovnách jiných osob pomocí členských karet, půjčky (financování), půjčky na splátky, půjčky se zástavou, služby týkající se průzkumu v oblasti financí, uzavírání pojištění, uzavírání pojištění proti požáru, uzavírání úrazového pojištění, uzavírání zdravotního pojištění, uzavírání životního pojištění, zajištění, zprostředkování pojištění; (37) služby stavebního dozoru související s výstavbou průmyslových komplexů a obytných budov, výstavba, montáže související s instalací, údržbou a opravami telekomunikačních zařízení, radiokomunikačních zařízení a datových strojů a zařízení, instalace, montáže související s instalací, údržbou a opravami tuzemských a zahraničních telekomunikačních zařízení a jiných zařízení, instalace, montáže související s instalací, údržbou a opravami elektrických strojů, přístrojů a zařízení, instalace, montážní služby související s instalací, údržbou a opravami měřicích a kontrolních zařízení; (38) bezdrátové vysílání, služby elektronické nástěnky (telekomunikační služby), informace o telekomunikacích, komunikace po síti optických vláken, komunikace prostřednictvím mobilních telefonů, komunikace prostřednictvím počítačových terminálů, on-line přenos blahopřání, paging (rozhlas, telefon nebo jiné prostředky elektronické komunikace), poskytování diskusních místností na Internetu, poskytování on-line fór, poskytování přístupu do databází, poskytování telekomunikačního připojení ke globální počítačové síti, poskytování telekomunikačních kanálů pro teleshopping, poskytování uživatelského přístupu do globální počítačové sítě, pronájem doby přístupu do globální počítačové sítě, pronájem faxových přístrojů, pronájem modemů, pronájem přístrojů pro přenos zpráv, pronájem telefonů, pronájem telekomunikačního zařízení, přenos digitálních souborů, přenos elektronické pošty, přenos faxem, přenos telegramu, přenos videa na objednávku, přenos zpráv a obrázků pomocí počítačů, radiokomunikace, rozhlasové vysílání, satelitní přenos, služby hlasové pošty, služby zpravodajské agentury, směrovací a spojovací služby pro telekomunikace, streaming dat, telefonická komunikace, telefonní služby, telegrafická komunikace, telegrafní služby, telekonferenční služby, televizní vysílání, telexové služby, videokonferenční služby, vysílání kabelové televize, služby zasílání zpráv, komunikace (telekomunikace), síťové telekomunikační služby, mobilní telekomunikační služby, telekomunikační služby poskytované prostřednictvím internetových portálů, poskytování přístupu k mobilním telekomunikačním sítím, činnost v oblasti telekomunikačních, mobilních telekomunikačních a datových komunikačních služeb, telekomunikační služby pevných linek, poskytování širokopásmového telekomunikačního přístupu, bezdrátové širokopásmové komunikační služby, vysílací služby, služby televizního vysílání, vysílací služby vztahující se k IP/TV nebo na bázi IP/TV, poskytování přístupu k IP/TV, televizní služby poskytované prostřednictvím technologie internetového protokolu včetně IP/TV, služby internetového přístupu, služby e-mailových, textových a multimediálních zpráv, služby související s poskytováním přístupu k počítačovým sítím, zejména zajišťování, poskytování a pronájem přístupového času do datových sítí a databází, zvláště pak k Internetu, poskytování přístupu k počítačovým databázím a komunikační služby s tím související, poradenské služby související s pronájmem telekomunikačních zařízení, poskytování přístupu k informacím prostřednictvím datových sítí, expertní poradenské a konzultační služby v oblasti telekomunikací a datových komunikačních služeb, informační, konzultační a poradenské služby ve vztahu k výše uvedeným službám v této třídě, pronájem telekomunikačních přístrojů, pronájem přístrojů pro přenos dat, pronájem telekomunikačních přístrojů a zařízení; (41) vydávání a tvorba textů, s výjimkou reklamních textů, vzdělávání a odborná příprava, školicí služby, zábava, sportovní a kulturní aktivity, interaktivní zábavní služby, služby elektronických her poskytované prostřednictvím počítačových sítí nebo komunikačních sítí, zábavní a informační služby týkající se výše uvedených služeb poskytované prostřednictvím telekomunikačních sítí, zpravodajské služby, televizní zábavní služby, poskytování zábavy prostřednictvím televize a IP/TV, informační, konzultační a poradenské služby týkající se výše uvedených služeb v této třídě; (42) vývoj databází, aktualizace počítačového softwaru, analýza počítačových systémů, cloud computing, digitalizace dokumentů (skenování), elektronické sledování osobních identifikačních údajů za účelem odhalení internetové krádeže identity, elektronické sledování pohybů na kreditní kartě za účelem odhalení internetových podvodů, externí zálohování dat, grafický design propagačních materiálů, hosting webových stránek, instalace počítačového softwaru, konverze počítačových programů a dat s výjimkou fyzické konverze, kopírování počítačových programů, obnova počítačových dat, odblokování mobilních telefonů, platforma jako služba (PaaS), počítačové programování, poradenství v oblasti informačních technologií (IT), poradenství v oblasti internetového zabezpečení, poradenství v oblasti navrhování a vývoje počítačového

hardwaru, poradenství v oblasti návrhu webových stránek, poradenství v oblasti počítačového softwaru, poradenství v oblasti počítačových technologií, služby v oblasti šifrování dat, poradenství v oblasti telekomunikačních technologií, poradenství v oblasti zabezpečení dat, poradenství v oblasti zabezpečení počítačů, poskytování informací o počítačových technologiích a programování prostřednictvím webových stránek, poskytování outsourcingových služeb v oblasti informačních technologií, pronájem počítačového softwaru, pronájem počítačů a přístrojů a zařízení na zpracování dat, pronájem webových serverů, provádění průzkumů, provozování internetových vyhledávačů, serverhosting, sledování počítačových systémů za účelem odhalení nepovoleného přístupu nebo úniku dat, sledování počítačových systémů za účelem odhalení poruch, software jako služba (SaaS), tvorba počítačového softwaru, tvorba počítačových systémů, údržba počítačového softwaru, vývoj počítačových platform, vývoj softwaru v rámci softwarového publikování, výzkum v oblasti telekomunikačních technologií, vzdálené monitorování počítačových systémů, vědecké a technologické služby a k nim vztahující se výzkum a vývoj, průmyslová analýza a výzkum, výzkum v oblasti telekomunikací, datových služeb a telekomunikační technologie, navrhování (projektování), vývoj a analýza počítačových, telekomunikačních a datových systémů, pronájem počítačů a přístrojů na zpracování dat a instalaci, monitoring telekomunikačních a datových systémů, technické konzultační služby v oblasti informačních technologií, výpočetní, telekomunikační a datové techniky, inženýrské služby v oblasti informačních, telekomunikačních a datových technologií, návrh a vývoj počítačového hardwaru a softwaru, IT služby, služby počítačového programování, programátorské služby, obnova počítačových dat, poradenství v oblasti počítačového hardwaru a softwaru, zálohování a kopírování počítačových programů, pronájem počítačů, tvorba, navrhování a vývoj počítačového softwaru, instalace a údržba počítačového softwaru, pronájem počítačového softwaru a hardwaru, převod (konverze) dat nebo dokumentů z fyzických nosičů na elektronické nosiče, převod (konverze) dat a počítačových programů (ne fyzická konverze), tvorba a správa webových stránek pro třetí osoby, webhosting, plánovací a projektové služby v oblasti telekomunikačního vybavení, informační, konzultační a poradenské služby týkající se výše uvedených služeb v této třídě.

- (591) Barevná
(730) PPF a.s., Evropská 2690/17, Praha 6, Dejvice, 16041, CZ
(740) Čermák a spol., JUDr. Karel Čermák Ph.D., LL.M., Elišky Peškové 735/15, Praha 5, Smíchov, 15000

- (210) O-578233
(220) 21.03.2022
(320) 21.03.2022
(511) 41, 43, 44
(540)



- (593) Obrazová
(510) (41) provozování zařízení a služeb sloužících k regeneraci, rekreaci a rekondici v rámci této třídy, organizování konferencí, workshopů, výstav (kulturních nebo vzdělávacích) a soutěží, provozování fitness center, konzultace týkající se fyzické kondice, lyžařské školy, pořádání sportovních akcí, poskytování lyžařských sjezdovek, školení o sportovních aktivitách, služby sportovních táborů, sportovní aktivity, výuka pilates, vzdělávací

služby v oblasti fyzické kondice, pronájem sportovních potřeb (s výjimkou dopravních prostředků), pronájem sportovišť, pronájem lyžařského vybavení, organizování výletů pro zábavu, provozování bazénů, noční kluby; (43) hotelové služby, penziony, poskytování dočasného ubytování pro hosty, zprostředkování hotelového ubytování, pronájem místností na společenské akce, podávání jídel a nápojů, bary, bufety, hotelové restaurační služby, kavárny, restaurace, zajišťování stravování, informace o hotelech, rezervace ubytování, rezervace míst v restauracích; (44) zdravotní lázeňské služby pro zdraví a wellness těla a ducha, estetické služby, kadeřnictví, kosmetická péče, manikúra a pedikúra, provozování sauny, služby solária, lázně, masážní služby.

- (730) **FIADSPIN s.r.o.**, U letiště 527, Praha 6, Ruzyně, 16100, CZ
(740) PROPATENT, JUDr. Matěj Sedláček, Pod Pekařkou 107/1, Praha 4, Podolí, 14700

- (210) **O-578242**
(220) 21.03.2022
(320) 21.03.2022
(511) 9, 16, 35, 38, 39, 41, 42
(540)



- (593) Obrazová
(510) (9) software, zvukové a obrazové záznamy na nosičích, magnetické disky, kompaktní disky, optické disky, nosiče nahrané, multimediální aplikace, informační katalogy na elektronických a magnetických nosičích, elektronické časopisy; (16) časopisy, periodika, fotografie, grafické reprodukce, katalogy, knihy, zeměpisné či historické mapy, obrazy, rejstříky, reprodukce, ročenky; (35) shromažďování a zpracování knihovního fondu, zejména literárních, vědeckých a uměleckých děl, vytváření specializovaných fondů v rámci univerzálního knihovního fondu, vyhledávání dat v počítačových souborech pro třetí osoby (rešerše), fotokopírování, kopírování, rozmnožování, reprodukce dokumentů, organizování výstav pro reklamní či propagační účely, překlad informací do počítačových databází, systematizace informací do počítačových databází, reklama, propagace, aktualizování reklamních materiálů, rozšiřování a zasílání reklamních nebo inzertních materiálů, zpracování textů, vedení kartoték v počítači, vydávání propagačních textů, marketing; (38) poskytování uživatelského přístupu k Internetu, zprostředkování přístupu k informacím z vnějších zdrojů, zejména k informacím ze státní správy a samosprávy, přenos zpráv a obrazových informací pomocí počítače; (39) uchovávání a ochrana knihovních a specializovaných fondů v rámci univerzálního knihovního fondu, fondů hudebních a výtvarných, organizování prohlídek, skladování a uchovávání elektronicky uložených dat, informací nebo dokumentů; (41) elektronické publikování, fotografování na mikrofilm, informace o výchově a vzdělávání a o možnostech zábavy, knihovna, půjčování knih, časopisů, periodik, zvukových nosičů, knižní servis, organizování a vedení konferencí, kongresů, kurzů, přednášek, symposií, seminářů, školení, kulturních nebo vzdělávacích výstav, literárních pořadů, společenských setkání a večírků, poskytování on-line elektronických publikací, vydávání knih a textů (s výjimkou reklamních), vydávání elektronických knih a časopisů, on-line vydávání knih, vzdělávací informace, vyučování, vzdělávání; (42) tvorba počítačových programů, tvorba databází, tvorba multimediálních

dokumentů, prezentací, katalogů, přenos dat nebo dokumentů z fyzických nosičů na elektronické nosiče, tvorba a správa webových stránek.

- (591) Barevná
(730) **Knihovna AV ČR, v. v. i.**, Národní 1009/3, Praha 1, Staré Město, 11000, CZ

- (210) **O-578281**
(220) 23.03.2022
(320) 23.03.2022
(511) 3, 5, 29, 30, 31, 35, 40, 43
(540)



WALNUX

- (593) Obrazová
(510) (3) kosmetické přípravky, parfumerie, přípravky pro osobní hygienu; (5) potravní doplňky a dietetické výrobky; (29) jedlé oleje a tuky, zpracované ovoce, houby a zelenina, ořechy a luštěnina, hotová jídla obsahující maso, ryby, drůbež a zvěřinu, instantní potraviny a pikantní svačinky obsahující maso, ryby, drůbež a zvěřinu; (30) pekárenské výrobky, cukrovinky, čokoláda a zákusky; (31) čerstvé ovoce, ořechy, zelenina a bylinky; (35) maloobchod a velkoobchod s výrobky uvedenými shora ve tř. 3, 5, 29, 30 a 31; (40) zpracování a přeměna výrobků ze skořápek vlašských ořechů, jež jsou určené pro jemné čištění a tryskání; (43) zajišťování hromadného stravování (catering).
(591) Barevná
(730) **Slovácké ořechy, s.r.o.**, 138, Blatnice pod Svatým Antonínkem, 69671, CZ

- (210) **O-578352**
(220) 25.03.2022
(320) 25.03.2022
(511) 16, 21, 33, 40
(540)

BLATNICKÝ ROHÁČ

- (592) Slovní
(510) (16) papírnické a tiskárenské zboží, papírové štítky na láhve (viněty), obaly z papíru a z plastů spadající do této třídy, papírové a plastové obaly a přebaly na víno a lihoviny spadající do této třídy; (21) skleněné obaly, poháry a pohárky na vína, lihoviny a míchané alkoholické nápoje (s výjimkou piva); (33) alkoholické nápoje (s výjimkou piva), víno z Blatnice pod Svatým Antonínkem; (40) výroba vína (zpracování vinné révy).
(730) **VINAŘSTVÍ SOVIŠ z.s.**, č. p. 223, Blatnice pod Svatým Antonínkem, 69671, CZ
(740) Ing. Zdeněk Kučera, Dlouhá 207, Slušovice, 76315

(210) **O-578399**
(220) 30.03.2022
(320) 30.03.2022
(511) 35, 41, 45
(540)



(593) Obrazová
(510) (35) pomoc v obchodní a podnikatelské činnosti, management a administrativní služby; (41) vzdělávání a výuka; (45) právní služby.
(591) Barevná
(730) **Mazurkovič - insolvence v.o.s.**, Dvořákova 868, Sokolov, 35601, CZ
Mazurkovič Vladimír Mgr., Dvořákova 868, Sokolov, 35601, CZ
(740) Mgr. Vladimír Mazurkovič, Dvořákova 868, Sokolov, 35601

(210) **O-578407**
(220) 31.03.2022
(320) 31.03.2022
(511) 5, 30, 44
(540)

Cimunobian

(592) Slovní
(510) (5) farmaceutické a veterinářské výrobky, hygienické výrobky pro léčebné účely, dietní potraviny a dietetické přípravky pro léčebné nebo veterinární účely, potraviny pro batolata, potravní doplňky pro lidskou potřebu a pro zvířata, náplasti, obvazový materiál, materiály pro plombování zubů a pro zubní otisky, dezinfekční přípravky, přípravky na hubení škodlivých zvířat, fungicidy, herbicidy; (30) čaje, neléčivé bylinné čaje, cukrovinky, zpracované byliny, ne pro léčebné účely, sušené byliny, bylinné přípravky na výrobu nápojů; (44) lékařské služby, veterinární služby, péče o hygienu a krásu osob a zvířat, zemědělské, zahradnické a lesnické služby.
(730) **NeoZen s.r.o.**, Komenského nám. 141/5, Třebíč, Vnitřní Město, 67401, CZ
(740) PatentCentrum Sedláč & Partners s.r.o., Okružní 2824, České Budějovice, České Budějovice 3, 37001

(210) **O-578410**
(220) 31.03.2022
(320) 31.03.2022
(511) 30, 35, 43
(540)



(593) Obrazová
(510) (30) mléko, mléčné nápoje, zmrzlina, zmrzlinové výrobky, zmrzlinové poháry, cukrářské výrobky, zákusky, dorty; (35) stánkový prodej zmrzliny; (43) provoz cukrárny a kavárny.
(591) Barevná
(730) **Ráb Lukáš**, Lančických 777/35, Přerov, Přerov I-Město, 75002, CZ
(740) Patentový zástupce, Doc. Ing. Jindřich Špaček CSc., Svatopluka Čecha 1939/106a, Brno, Královo Pole, 61200

(210) **O-578412**
(220) 31.03.2022
(320) 31.03.2022
(511) 1, 2, 5
(540)



CHEMISTRY GOES WITH LIFE

(593) Obrazová
(510) (1) chemické látky pro použití v průmyslu, vědě a v oblasti fotografie, jakož i v zemědělství, zahradnictví a lesnictví, umělé pryskyřice v surovém stavu, plastické hmoty v surovém stavu, hasicí a protipožární směsi, přípravky na kalení a pájení, látky na činnění zvířecích kůží, lepidla pro použití v průmyslu, tmely a jiné výplňové pasty, kompost, hnůj a hnojiva, biologické přípravky pro použití v průmyslu a vědě; (2) barvy, nátěry, laky, konzervační přípravky proti korozi a proti deterioraci dřeva, barvíva, inkousty pro tisk, značkování a rytecké práce, přírodní pryskyřice v surovém stavu, lístkové a práškové kovy pro použití při malování, dekorování, tisku a v umění; (5) farmaceutické, léčebné a veterinární přípravky, hygienické přípravky pro zdravotnické účely, dietetické potraviny a přípravky upravené pro léčebné či veterinární účely, potraviny pro kojenec a batolata, potravinové doplňky pro lidskou spotřebu a zvířata, náplasti, obvazové materiály a krytí, materiály pro plombování zubů, dentální vosky, dezinfekční přípravky, přípravky na hubení škůdců, fungicidy, herbicidy.
(591) Barevná

(730) **BorsodChem MCHZ, s.r.o.**, Chemická 2039/1, Ostrava, Mariánské Hory, 70900, CZ
(740) JUDr. Roman Hanus, Plzeňská 3350/18, Praha 5, Smíchov, 15000

(210) **O-578427**
(220) 31.03.2022
(320) 31.03.2022
(511) 9, 35, 41
(540)



(593) Obrazová

(510) (9) software videoher, programy videoher, disky s videohrami, software pro počítačové videohry, videohry na disku (počítačový software), software pro počítačové hry, disky s počítačovými hrami, elektronické sportovní tréninkové simulátory [výukové přístroje s počítačovým hardwarem a softwarem], herní software ke stažení, herní software pro použití v počítačích, herní software pro použití s videoherními konzolami, herní software pro virtuální realitu, interaktivní programy pro videohry, interaktivní zábavní počítačový software pro videohry, počítačové hry ke stažení, počítačový herní software s možností stažení z celosvětové počítačové sítě, počítačový herní software do mobilních telefonů, počítačový zábavní software; (35) merchandising, maloobchodní prodej oblečení, velkoobchodní prodej oblečení, maloobchodní prodej oděvů, maloobchodní služby zaměřené na prodej oděvů a oděvních doplňků, maloobchodní služby zásilkového prodeje oděvů, on-line maloobchodní služby zaměřené na oděvy, maloobchodní služby v oblasti oděvních doplňků, maloobchodní prodej nealkoholických nápojů, maloobchodní prodej přípravků na výrobu nápojů, propagace, reklama, reklama (příprava), šíření reklam, vyhledávání sponzorů, televizní reklama, rozhlasová reklama, zprostředkování reklamy, venkovní reklama, pronájem reklamního času v komunikačních médiích, maloobchodní prodej herní elektroniky; (41) organizování turnajů, organizování rekreačních turnajů, organizování sportovních turnajů, pořádání sportovních turnajů, poskytování prostor ke sportovním turnajům, organizování sportovních akcí, soutěží a sportovních turnajů, poskytování on-line zábavy ve formě herních turnajů, poskytování on-line videoher, pronájem videoherního zařízení, služby týkající se videoher, zábavní služby v oblasti videoher, zábava ve formě hokejových utkání, zábava ve formě zápasů ledního hokeje, kluby zdraví (služby) [zdravotní a kondiční cvičení], služby v oblasti vzdělávání, zábavy a sportu, vyučování o zdraví, výukové kurzy vztahující se ke zdraví.

(591) Barevná

(730) **Tomek Jaroslav**, č. p. 463, Únanov, 67131, CZ

(740) Mgr. Petr Žižka LL.M., advokátní kancelář, Sedláčkova 209/16, Plzeň, Vnitřní Město, 30100

(210) **O-578433**

(220) 31.03.2022

(320) 31.03.2022

(511) 3, 4, 5, 6, 16, 29, 30, 31, 32, 35, 41, 44

(540)



(593) Obrazová

(510) (3) neléčivé kosmetické a toaletní přípravky, mýdla, parfumerie, antiperspiranty (toaletní potřeby), kosmetické masky, bělicí přípravky pro kosmetické použití, čistící přípravky pro kosmetické použití, deodoranty pro osobní potřebu, toaletní voda, kolínská voda, koupelové soli, koupelové krémy, vonné dřevo, kosmetické přípravky pro péči o pleť a nehty, kosmetické přípravky pro zesteňnění, krémy proti vráskám, tělová a pleťová mléka a krémy, opalovací krém, líčidla, odličovací přípravky, lak na nehty, rtěnky, kosmetické soupravy, vatové tyčinky pro kosmetické účely, vata pro kosmetické účely, depilátory a depilační přípravky, přípravky pro péči o vlasy, vlasové vody, přípravky na vlasy (mléka), vlasové kondicionéry, barvy na vlasy, šampóny, holicí přípravky, ubrousky napuštěné kosmetickým mlékem, vlhčené ubrousky pro kosmetické účely, pleťové ubrousky, éterické oleje, výrobky pro péči o ústní dutinu (ne pro léčebné účely), zubní pasty, změkčovače tkanin pro praní, krémy a leštidla na obuv, vosk na obuv, čistící kapalina na skla vozidel, přípravky na odstraňování skvrn, leštící, odmašťovací a brousící přípravky pro osobní použití, domácnosti a řemeslné použití, kosmetické přípravky pro péči o zvířata, šampony pro zvířata, deodoranty pro zvířata, kadidlo; (4) svíčky pro osvětlení, knoty pro svíčky, knoty pro svíčky pro osvětlení; (5) farmaceutické a veterinární výrobky, dietní a výživové doplňky, vitamíny, hygienické výrobky pro léčebné účely, dietetické látky upravené pro lékařské účely, potraviny pro batolata, kojenecká strava, náplasti, obvazový materiál, zubní vosk, dezinfekční prostředky, přípravky na hubení škůdců, fungicidy, herbicidy, repelenty proti hmyzu, přípravky na osvěžování vzduchu, jednorázové dětské pleny; (6) hliníková fólie vrstvená s papírem; (16) papírové ubrousky, papírové utěrky, papírové kapesníčky, kosmetické papírové kapesníčky, plastové listy, fólie a sáčky pro balení a obaly zařazené v této třídě, tašky nebo listy z papíru pro balení a obaly, lepicí nebo plastové fólie pro balení, celofánový papír, papírové obaly a nádoby na potraviny a nápoje z materiálů určených ke snížení nepříznivých účinků na životní prostředí zařazené v této třídě, papírové kávové filtry, papírové podložky do přeparek pro domácí zvířata, tištěné karty s recepty na vaření, tištěné recepty prodávané jako součást balení potravin; (29) sušené luštěniny, zpracované luštěniny, sója (zpracovaná), zpracované fazole mungo, zpracované fazole, zpracovaná cizrna, jáhly a čočka, acidofilní mléko, seitan (náhražka masa), mléčné pomazánky, zeleninové pomazánky, zelené pomazánky, pomazánky na bázi luštěnin, tofů, tempeh, jedlé ořechy, loupané ořechy, pražené ořechy, zpracované ořechy, suché plody, maso, slanina, šunka, ryba, tuňák, drůbež a zvěřina, potravinářské výrobky z ryb, drůbeže a zvěřiny, korýši (neživí), masové výtažky, salámy, sýrové potraviny, konzervované, sušené a zavařené ovoce a zelenina, mražená zelenina, mražené bobuloviny, rozinky, kyselé okurky, polévky a přípravky pro přípravu polévek zařazené v této třídě, smažené bramborové hranolky, bramborové lupínky a jiné bramborové produkty, které nejsou zahrnuty do jiných tříd, hotová jídla s masem, slaninou, šunkou, rybou, tuňákem,

drůbeží a zvěřinou, se základem ze zeleniny nebo z brambor, žele, džemy, marmelády, arašídové máslo, pomazánka z lískových oříšků, ovocné omáčky, lískové oříšky, kompoty, vejce, mléko a mléčné výrobky, mléko v prášku, jogurt, máslo, margarín, sýr, šlehačka, smetana do kávy, nápoje složené převážně z mléka, jedlé oleje a tuky, slunečnicový olej (jedlý), výživové přípravky, přísady a dietní doplňky na bázi zeleniny, ovoce, bílkovin, tuků a/nebo mastných kyselin, s obsahem vitamínů, minerálů a stopových prvků, a to buď samostatně, nebo v kombinaci, zařazené v této třídě, hotová jídla z fazolí, sójové mléko, mandlové mléko, ovesné mléko, arašídové mléko, nápoje na bázi sójového, mandlového a ovesného mléka, humus (cizmová pomazánka); (30) káva, čaj, kakao, cukr, rýže, tapioka, ságo, kávové náhražky, mouka a přípravky z obilnin, obilných vloček a jiných obilnin pro přípravu snídaně, müsli tyčinky, bramborový škrob, špagety, nudle, makaróny a jiné těstovinové výrobky, chléb, pečivo, pralinky, bombóny, sušenky, koláče, čajové pečivo, zmrzliny, pizzy, hotová jídla vyrobená z rýže, mouky nebo obilnin, masové, rybí a drůbeží koláče, zeleninové, sýrové a ovocné koláče, přírodní sladidla, slané svačinky z obilnin a mouky, kukuřičné lupínky, popcorn, kukuřičné vločky, ovesné vločky, cereálie k snídani, pomazánky obsahující hlavně cukr, kakao, nugát, mléko, med a/nebo tuky, čokoláda a čokoládové výrobky zařazené v této třídě, tabulky čokolády, čokoládové sušenky, čokoládové nápoje, med, javorový sirup, sirupy a melasa, droždí, prášek na pečení, sůl, hořčice, majonéza, ocet, omáčky (k ochucení), salátové dresinky, kečup (omáčky), koření, led (pro chlazení), výživové přípravky, přísady a dietní doplňky na bázi obilnin, uhlohydrátů nebo na bázi rostlinného původu, s obsahem vitamínů, minerálů a stopových prvků, a to buď samostatně, nebo v kombinaci, zařazené v této třídě, cukrovinky, zpracovaná pohanka, zpracovaná quinoa, kuskus, polenta (kukuřičná kaše), bulgur, kombucha, krupice; (31) zemědělské, zahradnické a lesnické výrobky a zrní, nezahrnuté do jiných tříd, živá zvířata, živí korýši, čerstvé ovoce a zelenina, semena, přírodní rostliny a květiny, krmivá pro zvířata, potrava pro domácí zvířata, slad, podestýlky stelivo pro zvířata, ořechy, jedlé ořechy (nezpracované); (32) piva, minerální a sodové vody a jiné nealkoholické nápoje, ovocné nápoje a ovocné šťávy, sirupy a ostatní přípravky pro výrobu nápojů; (35) maloobchodní služby v souvislosti s čistícími prostředky, parfumerií, hygienickými soutěži, vzdělávání v oblasti péče o pleť, make-upem, kosmetikou, tělovými oleji, potravinami, krmivými a potravinami pro zvířata, nápoji, farmaceutickými přípravky, veterinárními přípravky, dietetickými přípravky a doplňky výživy, sdružování různých výrobků (kromě jejich přepravy), aby si spotřebitelé mohli pohodlně prohlížet a nakupovat ve prospěch druhých, reklama, obchodní management, obchodní administrativa, kancelářské práce, všechny výše uvedené služby poskytované také online a prostřednictvím elektronického obchodování; (41) organizování soutěží, vzdělávání v oblasti gastronomie a vaření, vzdělávání v oblasti zdravé výživy; (44) výživové a dietní poradenství, poskytování informací týkajících se stravování a výživy a zdravé životasprávy.

(591) Barevná

(730) **Ahold Delhaize Licensing Sàrl**, Rue Jean-François Bartholoni 4-6, 1204 Geneva, CH

(740) **HAVEL & PARTNERS s.r.o.**, advokátní kancelář, Mgr. Ivan Rámeš, advokát, Na Florenci 2116/15, Praha 1, Nové Město, 11000

(210) **O-578434**

(220) 31.03.2022

(320) 31.03.2022

(511) 3, 4, 5, 6, 16, 29, 30, 31, 32, 35, 41, 44

(540)



(593) Obrazová

(510) (3) neléčivé kosmetické a toaletní přípravky, mýdla, parfumerie, antiperspiranty (toaletní potřeby), kosmetické masky, bělicí přípravky pro kosmetické použití, čistící přípravky pro kosmetické použití, deodoranty pro osobní potřebu, toaletní voda, kolínská voda, koupelové soli, koupelové krémy, vonné dřevo, kosmetické přípravky pro péči o pleť a nehty, kosmetické přípravky pro zeštíhlení, krémy proti vráskám, tělová a pleťová mléka a krémy, opalovací krém, líčidla, odličovací přípravky, lak na nehty, rtěnky, kosmetické soupravy, vatové tyčinky pro kosmetické účely, vata pro kosmetické účely, depilátory a depilační přípravky, přípravky pro péči o vlasy, vlasové vody, přípravky na vlasy (mléka), vlasové kondicionéry, barvy na vlasy, šampóny, holicí přípravky, ubrousky napuštěné kosmetickým mlékem, vlhčené ubrousky pro kosmetické účely, pleťové ubrousky, éterické oleje, výrobky pro péči o ústní dutinu (ne pro léčebné účely), zubní pasty, přípravky na praní, krémy a leštidla na obuv, vosk na obuv, čistící kapalina na skla vozidel, přípravky na odstraňování skvrn, leštící, odmašťovací a broušící přípravky pro osobní použití, domácnosti a řemeslné použití, kosmetické přípravky pro péči o zvířata, šampony pro zvířata, deodoranty pro zvířata, kadidlo; (4) svíčky pro osvětlení, knoty pro svíčky, knoty pro svíčky pro osvětlení; (5) farmaceutické a veterinární výrobky, dietní a výživové doplňky, vitamíny, hygienické výrobky pro léčebné účely, dietetické látky upravené pro lékařské účely, potraviny pro batolata, kojenecká strava, náplasti, obuvzový materiál, zubní vosk, dezinfekční prostředky, přípravky na hubení škůdců, fungicidy, herbicidy, repelenty proti hmyzu, přípravky na osvěžování vzduchu, jednorázové dětské pleny; (6) hliníková fólie vrstvená s papírem; (16) papírové ubrousky, papírové utěrky, papírové kapesníčky, kosmetické papírové kapesníčky, plastové listy, fólie a sáčky pro balení a obaly zařazené v této třídě, tašky nebo listy z papíru pro balení a obaly, lepicí nebo plastové fólie pro balení, celofánový papír, papírové obaly a nádoby na potraviny a nápoje z materiálů určených ke snížení nepříznivých účinků na životní prostředí zařazené v této třídě, papírové kávové filtry, papírové podložky do přepravek pro domácí zvířata, tištěné karty s recepty na vaření, tištěné recepty prodávané jako součást balení potravin; (29) sušené luštěniny, zpracované luštěniny, sója (zpracovaná), zpracované fazole mungo, zpracované fazole, zpracovaná cizrna, jáhly a čočka, acidofilní mléko, seitan (náhražka masa), mléčné pomazánky, zeleninové pomazánky, sýrové pomazánky, pomazánky na bázi luštěnin, tofu, tempeh, jedlé ořechy, loupané ořechy, pražené ořechy, zpracované ořechy, suché plody, maso, slanina, šunka, ryba, tuňák, drůbež a zvěřina, potravinářské výrobky z ryb, drůbeže a zvěřiny, korýši (neživí), masové výtazky, salámy, solené potraviny, konzervované, sušené a zavařené ovoce a zelenina, mražená zelenina, mražené bobuloviny, rozinky, kyselé okurky, polévky a přípravky pro přípravu polévek zařazené v této třídě, smažené bramborové hranolky, bramborové lupínky a jiné bramborové produkty, které nejsou zahrnuty do jiných tříd, hotová jídla s masem, slaninou, šunkou, rybou, tuňákem, drůbeží a zvěřinou, se základem ze zeleniny nebo z brambor, žele, džemy,

marmelády, arašídové máslo, pomazánka z liskových oříšků, ovocné omáčky, lískové oříšky, kompoty, vejce, mléko a mléčné výrobky, mléko v prášku, jogurt, máslo, margarín, sýr, šlehačka, smetana do kávy, nápoje složené převážně z mléka, jedlé oleje a tuky, slunečnicový olej (jedlý), výživové přípravky, přísady a dietní doplňky na bázi zeleniny, ovoce, bílkovin, tuků a/nebo mastných kyselin, s obsahem vitamínů, minerálů a stopových prvků, a to buď samostatně, nebo v kombinaci, zařazené v této třídě, hotová jídla z fazolí, sójové mléko, mandlové mléko, ovesné mléko, arašídové mléko, nápoje na bázi sójového, mandlového a ovesného mléka, humus (cizmová pomazánka); (30) káva, čaj, kakao, cukr, rýže, tapioka, ságo, kávové náhražky, mouka a přípravky z obilnin, obilných vloček a jiných obilovin pro přípravu snídaně, mšlí tyčinky, bramborový škrob, špagety, nudle, makaróny a jiné těstovinové výrobky, chléb, pečivo, pralinky, bonbóny, sušenky, koláče, čajové pečivo, zmrzliny, pizzy, hotová jídla vyrobená z rýže, mouky nebo obilnin, masové, rybí a drůbeží koláče, zeleninové, sýrové a ovocné koláče, přírodní sladidla, slané svačinky z obilnin a mouky, kukuřičné lupínky, popcorn, kukuřičné vločky, ovesné vločky, cereálie k snídani, pomazánky obsahující hlavně cukr, kakao, nugát, mléko, med a/nebo tuky, čokoláda a čokoládové výrobky zařazené v této třídě, tabulky čokolády, čokoládové sušenky, čokoládové nápoje, med, javorový sirup, sirupy a melasa, droždí, prášek na pečení, sůl, hořčice, majonéza, ocet, omáčky (k ochucení), salátové dresinky, kečup (omáčky), koření, led (pro chlazení), výživové přípravky, přísady a dietní doplňky na bázi obilnin, uhlohydrátů nebo na bázi rostlinného původu, s obsahem vitamínů, minerálů a stopových prvků, a to buď samostatně, nebo v kombinaci, zařazené v této třídě, cukrovinky, zpracovaná pohanka, zpracovaná quinoa, kuskus, polenta (kukuřičná kaše), bulgur, kombucha, krupice; (31) zemědělské, zahradnické a lesnické výrobky a zrní, nezahmuté do jiných tříd, živá zvířata, živí korýši, čerstvé ovoce a zelenina, semena, přírodní rostliny a květiny, krmivá pro zvířata, potrava pro domácí zvířata, slad, podestýlky stelivo pro zvířata, ořechy, jedlé ořechy (nezpracované); (32) piva, minerální a sodové vody a jiné nealkoholické nápoje, ovocné nápoje a ovocné šťávy, sirupy a ostatní přípravky pro výrobu nápojů; (35) maloobchodní služby v souvislosti s čistícími prostředky, parfumerií, hygienickými výrobky, výrobky pro péči o pleť, make-upem, kosmetikou, tělovými oleji, potravinami, krmivá a potravinami pro zvířata, nápoji, farmaceutickými přípravky, veterinárními přípravky, dietetickými přípravky a doplňky výživy, sdružování různých výrobků (kromě jejich přepravy), aby si spotřebitelé mohli pohodlně prohlížet a nakupovat ve prospěch druhých, reklama, obchodní management, obchodní administrativní, kancelářské práce, všechny výše uvedené služby poskytované také online a prostřednictvím elektronického obchodování; (41) organizování soutěží, vzdělávání v oblasti gastronomie a vaření, vzdělávání v oblasti zdravé výživy; (44) výživové a dietní poradenství, poskytování informací týkajících se stravování a výživy a zdravé životosprávy.

(591) Barevná

(730) **Ahold Delhaize Licensing Sàrl**, Rue Jean-François Bartholoni 4-6, 1204 Geneva, CH

(740) **HAVEL & PARTNERS s.r.o.**, advokátní kancelář, Mgr. Ivan Rámeš, advokát, Na Florenci 2116/15, Praha 1, Nové Město, 11000

(210) **O-578435**

(220) 31.03.2022

(320) 31.03.2022

(511) 3, 4, 5, 6, 16, 29, 30, 31, 32, 35, 41, 44

(540)



(593) Obrazová

(510) (3) neléčivé kosmetické a toaletní přípravky, mýdla, parfumerie, antiperspiranty (toaletní potřeby), kosmetické masky, bělicí přípravky pro kosmetické použití, čistící přípravky pro kosmetické použití, deodoranty pro osobní potřebu, toaletní voda, kolínská voda, koupelové soli, koupelové krémy, vonné dřevo, kosmetické přípravky pro péči o pleť a nehty, kosmetické přípravky pro zestihlení, krémy proti vráskám, tělová a pleťová mléka a krémy, opalovací krém, líčidla, odličovací přípravky, lak na nehty, rtěnky, kosmetické soupravy, vatové tyčinky pro kosmetické účely, vata pro kosmetické účely, depilátory a depilační přípravky, přípravky pro péči o vlasy, vlasové vody, přípravky na vlasy (mléka), vlasové kondicionéry, barvy na vlasy, šampóny, holicí přípravky, ubrousky napuštěné kosmetickým mlékem, vlhčené ubrousky pro kosmetické účely, pleťové ubrousky, éterické oleje, výrobky pro péči o ústní dutinu (ne pro léčebné účely), zubní pasty, ústní voda (ne pro léčebné účely), výrobky pro péči o dětskou pokožku a vlasy, dětské ubrousky napuštěné čistícími přípravky, kosmetické produkty péče o ženy, bělicí přípravky a jiné látky pro praní, přípravky na mytí nádobí, přípravky na čištění skla, bělicí soli, přípravky za plavení křídý, změkčovače tkanin pro praní, krémy a leštidla na obuv, vosk na obuv, čistící kapalina na skla vozidel, přípravky na odstraňování skvm, lešticí, odmašťovací a brousící přípravky pro osobní použití, domácnosti a řemeslné použití, kosmetické přípravky pro péči o zvířata, šampony pro zvířata, deodoranty pro zvířata, kadidlo; (4) svíčky pro osvětlení, knoty pro svíčky, knoty pro svíčky pro osvětlení; (5) farmaceutické a veterinární výrobky, dietní a výživové doplňky, vitamíny, hygienické výrobky pro léčebné účely, dietetické látky upravené pro lékařské účely, potraviny pro batolata, kojenecká strava, náplasti, obvazový materiál, zubní vosk, dezinfekční prostředky, přípravky na hubení škůdců, fungicidy, herbicidy, repelenty proti hmyzu, přípravky na osvěžování vzduchu, jednorázové dětské pleny; (6) hliníková fólie vrstvená s papírem; (16) papírové ubrousky, papírové utěrky, papírové kapesníčky, kosmetické papírové kapesníčky, plastové listy, fólie a sáčky pro balení a obaly zařazené v této třídě, tašky nebo listy z papíru pro balení a obaly, lepicí nebo plastové fólie pro balení, celofánový papír, papírové obaly a nádoby na potraviny a nápoje z materiálů určených ke snížení nepříznivých účinků na životní prostředí zařazené v této třídě, papírové kávové filtry, papírové podložky do přepravek pro domácí zvířata, tištěné karty s recepty na vaření, tištěné recepty prodávané jako součást balení potravin; (29) sušené luštěniny, zpracované luštěniny, sója (zpracovaná), zpracované fazole mungo, zpracované fazole, zpracovaná cizrna, jáhly a čočka, acidofilní mléko, seitan (náhražka masa), mléčné pomazánky, zeleninové pomazánky, sýrové pomazánky, pomazánky na bázi luštěnin, tofů, tempeh, jedlé ořechy, loupané ořechy, pražené ořechy, zpracované ořechy, suché plody, maso, slanina, šunka, ryba, tuňák, drůbež a zvěřina, potravinářské výrobky z ryb, drůbeže a zvěřiny, korýši (neživí), masové výtazky, salámy, solené potraviny, konzervované, sušené a zavařené ovoce a zelenina, mražená zelenina, mražené bobuloviny, rozinky, kyselé okurky, polévky a přípravky pro přípravu polévek zařazené v této třídě, smažené bramborové hranolky, bramborové lupínky a jiné bramborové produkty, které nejsou zahrnuty do jiných tříd, hotová jídla s masem, slaninou, šunkou, rybou, tuňákem, drůbeží a zvěřinou, se základem ze zeleniny nebo z brambor, želé, džemy,

marmelády, arašídové máslo, pomazánka z liskových oříšků, ovocné omáčky, lískové oříšky, kompoty, vejce, mléko a mléčné výrobky, mléko v prášku, jogurt, máslo, margarín, sýr, šlehačka, smetana do kávy, nápoje složené převážně z mléka, jedlé oleje a tuky, slunečnicový olej (jedlý), výživové přípravky, přísady a dietní doplňky na bázi zeleniny, ovoce, bílkovin, tuků a/nebo mastných kyselin, s obsahem vitamínů, minerálů a stopových prvků, a to buď samostatně, nebo v kombinaci, zařazené v této třídě, hotová jídla z fazolí, sójové mléko, mandlové mléko, ovesné mléko, arašídové mléko, nápoje na bázi sójového, mandlového a ovesného mléka, humus (cizmová pomazánka); (30) káva, čaj, kakao, cukr, rýže, tapioka, ságo, kávové náhražky, mouka a přípravky z obilnin, obilných vloček a jiných obilovin pro přípravu snídaně, müsli tyčinky, bramborový škrob, špagety, nudle, makaróny a jiné těstovinové výrobky, chléb, pečivo, pralinky, bonbóny, sušenky, koláče, čajové pečivo, zmrzliny, pizzy, hotová jídla vyrobená z rýže, mouky nebo obilnin, masové, rybí a drůbeží koláče, zeleninové, sýrové a ovocné koláče, přírodní sladidla, slané svačinky z obilnin a mouky, kukuřičné lupínky, popcorn, kukuřičné vločky, ovesné vločky, cereálie k snídani, pomazánky obsahující hlavně cukr, kakao, nugát, mléko, med a/nebo tuky, čokoláda a čokoládové výrobky zařazené v této třídě, tabulky čokolády, čokoládové sušenky, čokoládové nápoje, med, javorový sirup, sirupy a melasa, droždí, prášek na pečení, sůl, hořčice, majonéza, ocet, omáčky (k ochucení), salátové dresinky, kečup (omáčky), koření, led (pro chlazení), výživové přípravky, přísady a dietní doplňky na bázi obilnin, uhlohydrátů nebo na bázi rostlinného původu, s obsahem vitamínů, minerálů a stopových prvků, a to buď samostatně, nebo v kombinaci, zařazené v této třídě, cukrovinky, zpracovaná pohanka, zpracovaná quinoa, kuskus, polenta (kukuřičná kaše), bulgur, kombucha, krupice; (31) zemědělské, zahradnické a lesnické výrobky a zrní, nezahrnuté do jiných tříd, živá zvířata, živí korýši, čerstvé ovoce a zelenina, semena, přírodní rostliny a květiny, krmivá pro zvířata, potrava pro domácí zvířata, slad, podestýlky stelivo pro zvířata, ořechy, jedlé ořechy (nezpracované); (32) piva, minerální a sodové vody a jiné nealkoholické nápoje, ovocné nápoje a ovocné šťávy, sirupy a ostatní přípravky pro výrobu nápojů; (35) maloobchodní služby v souvislosti s čistícími prostředky, parfumerií, hygienickými výrobky, výrobky pro péči o pleť, make-upem, kosmetikou, tělovými oleji, potravinami, krmivými a potravinami pro zvířata, nápoji, farmaceutickými přípravky, veterinárními přípravky, dietetickými přípravky a doplňky výživy, sdružování různých výrobků (kromě jejich přepravy), aby si spotřebitelé mohli pohodlně prohlížet a nakupovat ve prospěch druhých, reklama, obchodní management, obchodní administrativní, kancelářské práce, všechny výše uvedené služby poskytované také online a prostřednictvím elektronického obchodování; (41) organizování soutěží, vzdělávání v oblasti gastronomie a vaření, vzdělávání v oblasti zdravé výživy; (44) výživové a dietní poradenství, poskytování informací týkajících se stravování a výživy a zdravé životosprávy.

- (591) Barevná
(730) **Ahold Delhaize Licensing Sàrl**, Rue Jean-François Bartholoni 4-6, 1204 Geneva, CH
(740) **HAVEL & PARTNERS s.r.o.**, advokátní kancelář, Mgr. Ivan Rámeš, advokát, Na Florenci 2116/15, Praha 1, Nové Město, 11000

- (210) **O-578436**
(220) 01.04.2022
(320) 01.04.2022
(511) 9, 42
(540)



- (593) Obrazová
(510) (9) počítačový software; (42) navrhování a vývoj počítačového hardwaru a softwaru.
(591) Barevná

- (730) **PC HELP, a.s.**, Samešova 1144, Třebíč, Nové Dvory, 67401, CZ

- (210) **O-578447**
(220) 01.04.2022
(320) 01.04.2022
(511) 6, 7
(540)



- (593) Obrazová
(510) (6) kovové dveřní zárážky, kovové plotové materiály, kovové železářské zboží; (7) elektrická zařízení na otevírání dveří.
(591) Barevná
(730) **VLAPOS s.r.o.**, náměstí Přátelství 1518/2, Praha 10, Hostivař, 10200, CZ

- (210) **O-578450**
(220) 01.04.2022
(320) 01.04.2022
(511) 3, 5, 10, 35, 39, 40, 41, 42, 43, 44
(540)

AGEL Premium Care

- (592) Slovní
(510) (3) antistatické přípravky pro použití v domácnosti, odmašťovací přípravky pro použití v domácnosti; (5) farmaceutické a veterinářské prostředky, hygienické výrobky pro léčebné účely, náplasti a obvazový materiál, dezinfekční přípravky, fungicidy, antibakteriální přípravky, dietní potraviny pro léčebné účely, dietetické nápoje pro léčebné účely, léčivé čaje, chemické přípravky pro lékařské, farmaceutické a veterinární účely, kultury mikroorganismů pro lékařské a veterinární účely, léčiva, sterilizační přípravky, vakcíny; (10) přístroje a nástroje chirurgické, ortopedické potřeby, materiál na sešívání ran, anesteziologické přístroje, kardiologické, diagnostické, zubařské a jiné lékařské přístroje a nástroje, speciální lůžka pro lékařské účely, nábytek speciální pro lékařské účely; (35) inzertní, reklamní a propagační činnost v oblasti zdravotní péče, prevence nemocí a zdravotní osvěty, pomoc při řízení obchodní činnosti, zejména v oblasti zdravotnictví, poradenská činnost v oblasti řízení provozu a restrukturalizace zdravotnických zařízení (podniková organizace a ekonomické poradenství), poradenství v oblasti řízení obchodní činnosti, poradenství v oblasti řízení a organizace podniku, organizování výstav a veletrhů k reklamním a obchodním účelům, organizování doprovodných programů a společenských akcí k reklamním a obchodním účelům, vypracování statistických přehledů, marketing, průzkum a analýzy trhů, distribuce zboží k reklamním účelům, rozmnožování dokumentů, obstaravatelská a zprostředkovatelská činnost v oblasti obchodu s výrobky uvedenými výše v třídách 5 a 10, poskytování obchodních nebo podnikatelských informací, online reklama v počítačové síti, online inzerce, zajištění a realizace reklamních kampaní, výstavy komerční a reklamní, předváděcí činnost; (39) sanitní doprava, provozování rychlé záchranné služby (doprava); (40) činnost v oblasti nakládání s nebezpečnými odpady; (41) poskytování informací v oblasti vzdělávání, pořádání vzdělávacích akcí pro odbornou i laickou veřejnost v oblasti zdravotnictví, prevence nemocí a zdravotní osvěty, pořádání vzdělávacích a informačních kurzů pro zaměstnance zdravotnictví, sportovní a kulturní aktivity a jejich organizační podpora, pořádání kulturně společenských akcí, pořádání vědeckých a odborných seminářů, kongresů, sympozií a konferencí, obstaravatelská a zprostředkovatelská činnost v oblasti poskytování služeb uvedených výše v této třídě; (42) návrh a vývoj počítačového hardware a software pro potřeby

zdravotnictví, vědecký výzkum pro lékařské účely, bakteriologický a biologický výzkum, chemické a biologické analýzy, vývoj a výzkum léčiv, zkoušení léčiv, výzkum a vývoj v oblasti přírodních a technických věd, odborné služby (expertízy) v oblasti molekulární biologie, biochemie, instrumentálních metod a soudní sérologie, odborné služby (expertízy) v oblasti genetiky, identifikací osob a genetické DNA analýzy hypervariabilních polymorfismů člověka, odborné služby (expertízy) v oblasti farmacie a toxikologie, obstaravatelská a zprostředkovatelská činnost v oblasti poskytování služeb uvedených výše v této třídě; (43) provoz kuchyně a jídelny (poskytování jídel a nápojů), zajišťování dočasných ubytovacích služeb, obstaravatelská a zprostředkovatelská činnost v oblasti poskytování služeb uvedených výše v této třídě; (44) lékařské služby, poskytování ambulantní a hospitalizační zdravotní péče ve všech oborech medicíny, RTG vyšetření, angiografická vyšetření, ultrazvuková vyšetření a jiná vyšetření pro lékařské účely, provádění operačních výkonů, poskytování intenzivní zdravotní péče, provádění anestezií, rehabilitační služby, fyzioterapie, lékařské poradenství, ošetrovatelské služby, lékárenské služby, provoz krevní banky, provoz banky kostní dřeně, provozování sterilizačního centra, provozování klinické laboratoře (lékařské analýzy), hematologie, onkologie, radioterapie, transplantační a replantační centrum, zdravotní koupele (služby), odborné služby (expertízy) v oblasti farmacie, zdravotnictví a lékařství, obstaravatelská a zprostředkovatelská činnost v oblasti poskytování služeb uvedených výše v této třídě.

(730) **AGEL a.s.**, Jungmannova 28/17, Praha 1, Nové Město, 11000, CZ

(210) **O-578451**

(220) 01.04.2022

(320) 01.04.2022

(511) 3, 5, 10, 35, 39, 40, 41, 42, 43, 44

(540)



(593) Obrazová

(510) (3) antistatické přípravky pro použití v domácnosti, odmašťovací přípravky pro použití v domácnosti; (5) farmaceutické a veterinářské prostředky, hygienické výrobky pro léčebné účely, náplasti a obvazový materiál, dezinfekční přípravky, fungicidy, antibakteriální přípravky, dietní potraviny pro léčebné účely, dietetické nápoje pro léčebné účely, léčivé čaje, chemické přípravky pro lékařské, farmaceutické a veterinární účely, kultury mikroorganismů pro lékařské a veterinární účely, léčiva, sterilizační přípravky, vakcíny; (10) přístroje a nástroje chirurgické, ortopedické potřeby, materiál na sešívání ran, anesteziologické přístroje, kardiologické, diagnostické, zubařské a jiné lékařské přístroje a nástroje, speciální lůžka pro lékařské účely, nábytek speciální pro lékařské účely; (35) inzertní, reklamní a propagační činnost v oblasti zdravotní péče, prevence nemocí a zdravotní osvěty, pomoc při řízení obchodní činnosti, zejména v oblasti zdravotnictví, poradenská činnost v oblasti řízení provozu a restrukturalizace zdravotnických zařízení (podniková organizace a ekonomické poradenství), poradenství v oblasti řízení obchodní činnosti, poradenství v oblasti řízení a organizace podniku, organizování výstav a veletrhů k reklamním a obchodním účelům, organizování doprovodných programů a společenských akcí k reklamním a obchodním účelům, vypracování statistických přehledů, marketing, průzkum a analýzy trhů, distribuce zboží k reklamním účelům, rozmnožování dokumentů, obstaravatelská a zprostředkovatelská činnost v oblasti obchodu s výrobky uvedenými výše v třídách 5 a 10, poskytování obchodních nebo podnikatelských informací, online reklama v počítačové síti, online inzerce, zajištění a realizace reklamních kampaní, výstavy komerční a reklamní, předváděcí činnost; (39) sanitní doprava, provozování rychlé záchranné

služby (doprava); (40) činnost v oblasti nakládání s nebezpečnými odpady; (41) poskytování informací v oblasti vzdělávání, pořádání vzdělávacích akcí pro odbornou i laickou veřejnost v oblasti zdravotnictví, prevence nemocí a zdravotní osvěty, pořádání vzdělávacích a informačních kurzů pro zaměstnance zdravotnictví, sportovní a kulturní aktivity a jejich organizační podpora, pořádání kulturně společenských akcí, pořádání vědeckých a odborných seminářů, kongresů, symposií a konferencí, obstaravatelská a zprostředkovatelská činnost v oblasti poskytování služeb uvedených výše v této třídě; (42) návrh a vývoj počítačového hardware a software pro potřeby zdravotnictví, vědecký výzkum pro lékařské účely, bakteriologický a biologický výzkum, chemické a biologické analýzy, vývoj a výzkum léčiv, zkoušení léčiv, výzkum a vývoj v oblasti přírodních a technických věd, odborné služby (expertízy) v oblasti molekulární biologie, biochemie, instrumentálních metod a soudní sérologie, odborné služby (expertízy) v oblasti genetiky, identifikací osob a genetické DNA analýzy hypervariabilních polymorfismů člověka, odborné služby (expertízy) v oblasti farmacie a toxikologie, obstaravatelská a zprostředkovatelská činnost v oblasti poskytování služeb uvedených výše v této třídě; (43) provoz kuchyně a jídelny (poskytování jídel a nápojů), zajišťování dočasných ubytovacích služeb, obstaravatelská a zprostředkovatelská činnost v oblasti poskytování služeb uvedených výše v této třídě; (44) lékařské služby, poskytování ambulantní a hospitalizační zdravotní péče ve všech oborech medicíny, RTG vyšetření, angiografická vyšetření, ultrazvuková vyšetření a jiná vyšetření pro lékařské účely, provádění operačních výkonů, poskytování intenzivní zdravotní péče, provádění anestezií, rehabilitační služby, fyzioterapie, lékařské poradenství, ošetrovatelské služby, lékárenské služby, provoz krevní banky, provoz banky kostní dřeně, provozování sterilizačního centra, provozování klinické laboratoře (lékařské analýzy), hematologie, onkologie, radioterapie, transplantační a replantační centrum, zdravotní koupele (služby), odborné služby (expertízy) v oblasti farmacie, zdravotnictví a lékařství, obstaravatelská a zprostředkovatelská činnost v oblasti poskytování služeb uvedených výše v této třídě.

(591) Barevná

(730) **AGEL a.s.**, Jungmannova 28/17, Praha 1, Nové Město, 11000, CZ

(210) **O-578490**

(220) 05.04.2022

(320) 05.04.2022

(511) 17, 19, 27, 40

(540)



(593) Obrazová

(510) (17) kaučuk, gutaperča, guma, pryž a výrobky z těchto materiálů, a to polotovary z plastických a pryžových hmot, materiály těsnící, ucpávací, izolační a antivibrační, zvukově izolační materiály, elastické desky pryžové, podlahové desky pryžové, pryžové podkladové desky a povrchy pro sportoviště, dětská hřiště, stáje, izolační podlahové krytiny; (19) stavební materiály nekovové, zámková dlažba, obrubníky a palisády, antivibrační desky pro stavebnictví, podlahové desky plastové, protihlukové stěny; (27) rohožky, rohože, podlahové krytiny a desky, pryžové podlahové krytiny a desky protiskluzové; (40) zpracování plastických a pryžových hmot a pneumatik.

(730) **REGUTEC a.s.**, č. ev. 92, Němčičky, 66466, CZ

(210) **O-578493**
(220) 05.04.2022
(320) 05.04.2022
(511) 16, 35, 36, 38, 41
(540)



(593) Obrazová
(510) (16) papír a lepenka, tiskárenské výrobky, potřeby pro vazbu knih, fotografie, papírenské zboží a kancelářské potřeby s výjimkou nábytku, lepidla pro kancelářské potřeby nebo pro domácnost, potřeby pro rýsování a kreslení a potřeby pro umělce, malířské štětce, instruktážní a výukové materiály, plastové archy, fólie a sáčky pro balení a obaly, tiskařské typy, štočky; (35) reklama, propagace, řízení, organizace a administrativa obchodní činnosti, kancelářské práce; (36) finanční, peněžní a bankovní služby, pojišťovací služby, služby v oblasti nemovitosti; (38) telekomunikační služby; (41) vzdělávání, školení, zábava, sportovní a kulturní činnosti.
(591) Barevná
(730) **Provident Financial s.r.o.**, Olbrachtova 2006/9, Praha 4, Krč, 14000, CZ
(740) Mgr. Andrea Stachová, advokátka, Valentinská 92/3, Praha 1, Staré Město, 11000

(210) **O-578518**
(220) 05.04.2022
(320) 05.04.2022
(511) 30, 35, 43
(540)



(593) Obrazová
(510) (30) cukrářské výrobky, dorty (cukrářské výrobky), neléčivé cukrářské výrobky, dezertní pěny [cukrářské výrobky], čokoládové ozdoby na cukrářské výrobky, sladké pečivo a cukrářské výrobky, sladké polevy a náplně, sladkosti v cukrové polevě (neléčivé), sladkosti (bonbóny), sladké tyčinky a žvýkačky, sladkosti, čokoládové sladkosti, sladkosti (neléčivé) v

podobě cukrovinek, čokoládové sladkosti plněné krémem (neléčivé), makronky [pečivo], makronky [cukroví], pekárenské výrobky, cukrovinky, čokoláda a zákusky, moučnický, zákusky, dorty a sušenky, hotové zákusky [pečivo]; (35) reklama; (43) služby v oblasti pohostinství (potraviny a nápoje), služby v oblasti pohostinství.

(730) **Lochman Tomáš Ing.**, Naardenská 670/8, Praha 6, Liboc, 16200, CZ
(740) AK Zavadil, JUDr. Vladimír Zavadil, Revoluční 763/15, Praha 1, Staré Město, 11000

(210) **O-578529**
(220) 06.04.2022
(320) 06.04.2022
(511) 5, 16, 30, 32
(540)

4Slim Čekankový ketosirup Originál

(592) Slovní
(510) (5) potravní doplňky a dietetické přípravky, potravinové doplňky obsahující vitamíny, potravinové doplňky obsahující stopové prvky, minerální doplňky stravy, vitaminové přípravky, umělá sladidla pro diabetiky, dietetická sladidla pro léčebné účely, potraviny pro diabetiky, doplňky zdravé výživy pro osoby se zvláštními dietními požadavky, bylinné a rostlinné výtažky pro léčebné účely, sirupy pro farmaceutické účely, tekuté potravinové doplňky, potraviny pro lékařsky vymezené diety, dietetická vláknina, bylinné čaje pro léčebné účely, léčivé byliny; (16) papír a lepenka, balicí materiály z papíru, krabice z papíru, etikety z papíru nebo lepenky, lepící natištěné etikety, plastové obaly; (30) sirupy a melasa, přírodní sladidla, přírodní nízkokalorická sladidla, přípravky pro výrobu cukrovinek, cukrovinky, přísady (k ochucení), příchutě do potravin, jiné než esenciální oleje, příchutě do nápojů, jiné než esenciální oleje, koření; (32) sirupy do nápojů, nealkoholické nápoje, koncentráty k přípravě nealkoholických nápojů, míchané ovocné džusy.

(730) **HEINZ FOOD a.s.**, Jerlochovice 120, Fulnek, 74245, CZ
(740) Ing. Pavel Nádvorník s.r.o., Klínová 620/1, Ostrava, Hulváky, 70900

(210) **O-578533**
(220) 06.04.2022
(320) 06.04.2022
(511) 5, 16, 21, 25, 32, 43
(540)

Pivovar Lončák

(592) Slovní
(510) (5) potravní doplňky a dietetické přípravky; (16) jednorázové papírové výrobky, obsažené v této třídě, a to papírové stolní podtácky, papírové stolní ubrousky; (21) sklenice, nádoby na pití a barové příslušenství; (25) oděvy; (32) pivo a nealkoholické pivo; (43) poskytování jídla a nápojů.
(730) **Lončák Radek Ing., MBA**, Jarošova 12/41, Litoměřice, Předměstí, 41201, CZ
(740) Mgr. Jan Toman, advokát, Pařížská 1076/7, Praha 1, Staré Město, 11000

(210) **O-578534**
(220) 06.04.2022
(320) 06.04.2022
(511) 5, 16, 21, 25, 32, 43
(540)

Minipivovar Lončák

(592) Slovní
(510) (5) potravní doplňky a dietetické přípravky; (16) jednorázové papírové výrobky; (21) sklenice, nádoby na pití a barové příslušenství; (25) oděvy; (32) pivo a nealkoholické pivo; (43) poskytování jídla a nápojů.
(730) **Lončák Radek Ing., MBA**, Jarošova 12/41, Litoměřice, Předměstí, 41201, CZ
(740) Mgr. Jan Toman, advokát, Pařížská 1076/7, Praha 1, Staré Město, 11000

(210) **O-578559**
(220) 07.04.2022
(320) 07.04.2022
(511) 9, 16, 28, 35, 38, 41, 42, 43
(540)



(593) Obrazová
(510) (9) 3D brýle, příslušenství pro elektroniku: držáky, konzoly, kabely, svorky, spojky, konektory, lišty, napáječe, předzesilovače, rozbočovače, antény, zabezpečovací zařízení proti krádeži (štítky s kódem), elektronická zabezpečovací zařízení na ochranu zboží a majetku, počítače a příslušenství (paměťové jednotky, monitory, podložky, atd.), počítačový hardware včetně periférií, počítačových součástek, počítačových klávesnic a zařízení pro ovládání počítačového videa, zejména počítačové myši, trackbally, joysticky a hrací podložky, kapesní osobní počítače a programy pro ně, přehrávače optických disků a programy pro ně, elektronická zařízení pro přijímání televize a globálního komunikačního síťového přenosu a jejich převádění do televize nebo jiného zobrazovacího zařízení a počítačové programy pro jejich použití, elektronické přijímače a moduly elektronických přijímačů zahrnuté v jiných zařízeních a počítačové programy pro ně, přenosné počítače, elektronické příslušenství pro hraní her a operační systémový software pro jeho použití, počítačové programy pro řízení zobrazování televizních programů, jiných dat a obsahu dodávaného přes globální informační síť, počítačové programy pro řízení komunikací a výměny dat mezi přenosnými počítači a stolními počítači, počítačové programy pro použití grafiky, kreslení, ukládání a získávání adres, přístup k databázím, multimediální prezentace a aplikace, počítačové programy pro použití u síťových serverů a pro správu počítačových sítí, zejména operační systémové programy, nástroje pro řízení sítě a uživatelské programy pro správce sítě, systémové řídicí nástroje pro řízení osobního počítačového hardware a software prostřednictvím sítě, komunikační programy pro napojení sítě na jiný počítačový systém, počítačové serverové programy pro zpracovávání databáze požadované klienty a programy pro předávání zpráv pro použití na síťovém serveru, poslechové a obrazové stanice pro předvádění zvukových a zvukově obrazových záznamů, sluchátka, software, databázový software, software pro zpracování textu, DTP, úpravu obrázků, vytváření a úpravu grafiky, kreslení, projektování a návrhy na počítači, pro vytváření multimediálních prezentací, software pro návrh, vytváření, údržbu a přístup k přizpůsobeným vnitřním síťovým místům a místům v globálních komunikačních a počítačových sítích, software pro vytváření, úpravu a doručování textových a grafických informací, kompilační programy, ladící programy a pomocné programy pro vytváření síťových aplikací na vnitřní síť a globální komunikační síť, počítačové programy pro pomoc při vytváření programového kódu pro použití ve vnitřních počítačových sítích a globálních komunikačních sítích, počítačové programy pro provádění vývojových a aplikačních programů ve společném vývojovém prostředí, software pro návrh, vytváření, údržbu a přístup ke správě dokumentů, pro tvorbu úložných systémů a systémů pro zpřístupňování, software pro tvorbu dokumentů, ukládání, získávání, řízení kolizí, sledování historie verzí, profilování, řízení přístupu a zabezpečení, software pro automatické upozorňování uživatelů na aktualizaci dokumentů, software pro upozorňování a pro zveřejňování zpráv na vnitřních síťových místech a místech na globální komunikační síti, software pro odesílání odkazů na vnitřní síťová místa a místa v globální komunikační síti, software pro vyhledávání a získávání dokumentů a dat na vnitřních počítačových sítích, počítačové programy pro použití na a spolu s počítačovými sítěmi a globálními komunikačními sítěmi, programy pro identifikaci, registraci a ověřování uživatelů, programy pro automatizaci procesu přihlašování pro přístup k webovým místům nebo vnitřním sítím,

bezpečnostní a šifrovací programy, programy pro udržování a aktualizaci uživatelských profilů, programy pro udržování profilů serveru, počítačové programy pro použití a usnadnění elektronického obchodování a bezpečného přenosu finančních informací uživatele pro použití při jednotlivých nákupech, počítačový software pro vývoj počítačových programů, počítačové programy pro správu, zobrazování a úpravu souborů a komunikace na soukromých sítích a globální počítačové síti, přenos dat do a z databázi a do a z počítačových programů a počítačových souborů, počítačové programy, zejména grafické, obrazové a prezentační programy pro tištěné a elektronické dokumenty a pro prezentace a uživatelské příručky prodávané spolu s programy jako jednotka, software pro vytváření, úpravu a udržování webovských míst a míst na intranetu, počítačové programy pro vývoj jiných počítačových programů, kompilátory, editory, ladící programy a pomocné programy pro vytváření a testování jiných počítačových programů, počítačové programy pro provádění vývojových programů a aplikačních programů, úplná řada počítačových aplikačních programů pro obchodní a osobní použití, přístroje pro záznam, převod, reprodukci zvuku nebo obrazu, nosiče zvukových a zvukově obrazových záznamů spadající do třídy 9, časopisy a informační bulletiny na jiných než papírových nosičích distribuované pomocí počítačových sítí a globálních komunikačních sítí, videohry s výstupem na TV nebo PC nebo speciální přehrávací přístroje, počítačové hry, počítačový software, chytré telefony, čtecí zařízení (zpracování dat), magnetické nosiče dat, mobilní telefony, počítačové programy nahrané v mobilních telefonech, počítačové programy s možností stažení, počítačové, softwarové aplikace stahovatelné, počítačový hardware, počítačový software nahraný v mobilních telefonech, programy operačních systémů nahraných v mobilních telefonech, programy počítačových her, software počítačových her, software počítačový nahraný v mobilních telefonech, software pro počítačové hry, pro stahovatelné obrazové soubory a pro zpracování dat; (16) tiskárenské výrobky, knihy, časopisy, fotografie, fotoalba a alba pro sběratele, kalendáře, diáře, poznámkové bloky, plakáty, letáky, nálepky, navštívenky, pohledy, přání, sběratelské karty, katalogy, manuály, vstupenky, poštovní známky, záložky do knih, tisky, grafické reprodukcce, mapy, kancelářské potřeby (kromě nábytku), kancelářský a dopisní papír, desky na dokumenty, obálky, razítka, lepicí pásky, psací potřeby, školní potřeby (papírnické zboží), vyučovací pomůcky a potřeby (kromě přístrojů), pera, tužky, zvýrazňovače, fixy, guma na gumování, malířské soupravy pro umělce a děti, štetce, pastelky, krabice z papíru nebo lepenky, papírové tašky, balicí papír; (28) ovladače herních konzolí, pákové ovladače na videohry (joysticky), přístroje na videohry, společenské hry; (35) automatizované zpracování dat, služby databank (vyhledávání dat v počítačových souborech, překlad informací do počítačových databází, systematizace informací do počítačových databází), zprostředkování obchodních záležitostí (zákaznický servis, tj. zajišťování odbytu, zastupování při obchodních jednáních, sjednávání obchodních podmínek), propagace a reklama včetně WWW aplikací a aplikací jim obdobných, aktualizace a údržba dat v počítačových databázích, marketing, marketingové studie, on-line marketing v herní komunitě, obchodní činnost (pomoc při řízení), obchodní činnost (služby, poradenství), obchodní management a podnikové poradenství, obchodní reklama pro třetí osoby, optimalizace provozu webových stránek, pořádání herních eventů, organizování výstav (komerčních nebo reklamních), počítačové databáze (překlad informací do mobilních telefonů), počítačové databáze (systemizace informací do mobilních telefonů), podnikové poradenství a obchodní management, poradenství při vedení podniků, poradenství v obchodní činnosti, pořádání veletrhů pro obchodní a reklamní účely, poskytování obchodních informací prostřednictvím webových stránek, reklama on-line v počítačové síti; (38) šíření časopisů zaměřených na počítače a počítačové software prostřednictvím internetu, mobilní telefony (komunikace), poskytování přístupu k databázím, přenos digitálních souborů, půjčování telekomunikačních zařízení, televizní vysílání a přenosy, audiovizuální přenosové služby, přenos a vysílání dat, přenos digitálních dat prostřednictvím televize, přenos informací elektronickými prostředky, bezdrátové vysílání, kabelové vysílání, satelitní vysílání, provozování vysílacích zařízení, vysílání programů přes internet, distribuce dat nebo audiovizuálních záznamů prostřednictvím globální počítačové sítě nebo internetu, elektronický přenos dat, streaming zvukového materiálu a video materiálu na internetu, služby přenosu videa na vyžádání (VoD), poskytování internetových diskusních fór, poskytování služeb v oblasti online komunikace, přenos interaktivního zábavního software prostřednictvím komunikačních sítí, přenos zpráv prostřednictvím elektronických médií, informační služby týkající se televizního vysílání a videa na vyžádání; (41) nahrávání a rozmožňování zvukových a zvukově obrazových záznamů, provozování her on-line (z počítačové sítě), organizování setkání s programem on-line turnajů a ligových soutěží, pořádání ligových soutěží a turnajů prostřednictvím internetu, školící služby

v oblasti obsluhy výpočetní techniky včetně programového vybavení, vydávání on-line časopisů v oblasti počítačů a počítačového software, nahrávací studia (služby v oblasti konzolových her), organizování kulturních nebo vzdělávacích výstav, organizování soutěží (vzdělávacích nebo zábavných), služby v oblasti grafické úpravy, jiné než pro reklamní účely, soutěže (organizování vzdělávacích a zábavných soutěží v mobilních hrách), výstavy (organizování kulturních nebo vzdělávacích výstav v mobilních hrách), zábava (služby v mobilních hrách); (42) vývoj a tvorba software, zejména pro pořádání on-line soutěží a turnajů, správa počítačových sítí, vytváření médií pro použití v počítačových sítích, bezdrátových sítích a globálních komunikačních sítích, návrhy a provozování webovských míst (webhosting), pronájem počítačového software, konzultační služby v oblasti počítačů, software, elektroniky, konzultační služby a služby technické podpory v oblasti počítačů, počítačových sítí, software, návrhy a správa míst na vnitřních sítích, poskytování informací v oblasti počítačů, počítačových sítí a software prostřednictvím počítačových sítí a globálních komunikačních sítí, aktualizace software prostřednictvím počítačových sítí a globálních komunikačních sítí, aktualizace počítačových programů, elektronické ukládání dat, instalace počítačových programů, konzultace (v oblasti počítačového softwaru), konzultační služby v oblasti informačních technologií, obnova počítačových dat (regenerace), počítačové programování, počítačové programy (aktualizace, instalace v mobilních telefonech), počítačové systémové analýzy, počítačové systémy (tvorba v mobilních telefonech), poradenství v oblasti navrhování a vývoje počítačového hardwaru, programy počítačů (údržba v mobilních telefonech), přenos dat nebo dokumentů z fyzických nosičů na elektronické nosiče, převod (konverze) dat a počítačových programů, software jako služba (SaaS), tvorba počítačových systémů, údržba počítačových programů; (43) restaurace (služby), bary, bufety, kavárny, zajištění stravování, příprava jídel, podávání jídel a nápojů hostům.

(730) **PLAYzone s.r.o.**, Vinohradská 3217/167, Praha 10, Strašnice, 10000, CZ

(210) **O-578561**

(220) 07.04.2022

(320) 07.04.2022

(511) 36, 43, 44

(540)



(593) Obrazová

(510) (36) služby nemovitostní (realitní služby); (43) kavárny, poskytování jídla a nápojů; (44) zdravotní lázeňské služby pro zdraví a wellness těla a ducha.

(730) **Sládek Michal**, Chomutovská 1573, Kadaň, 432 01, CZ

(210) **O-578572**

(220) 08.04.2022

(320) 08.04.2022

(511) 9, 37, 42

(540)

ATAL

(592) Slovní

(510) (9) měřicí přístroje určené pro kontrolu technického stavu motorových vozidel ve stanicích technických a emisních kontrol motorových vozidel, měřicí, kontrolní a diagnostické přístroje určené pro opravný motorových vozidel v opravárnách motorových vozidel; (37) instalační, opravárenské a

kalibrační služby měřicích, kontrolních a diagnostických přístrojů ve stanicích technických a emisních kontrol a v opravárnách motorových vozidel; (42) navrhování a vývoj počítačového softwaru pro řízení stanic technických a emisních kontrol a pro opravný motorových vozidel a pro měřicí, kontrolní a diagnostické přístroje používané v těchto stanicích a opravárnách, navrhování a vývoj počítačového hardwaru pro komunikaci počítačů s elektronickými systémy motorových vozidel.

(730) **ACTIA CZ s.r.o.**, Lesní 47, Tábor, Horky, 39001, CZ

(740) PatentCentrum Sedlák & Partners s.r.o., Okružní 2824, České Budějovice, České Budějovice 3, 37001

(210) **O-578574**

(220) 08.04.2022

(320) 08.04.2022

(511) 25, 28, 35, 41

(540)

KG Academy muay thai & K1

(592) Slovní

(510) (25) oděvy a oděvní doplňky spadající do této třídy, pokrývky hlavy, kloboučnické zboží, rukavice, pásky, pletené zboží (oděvy), obuv, sportovní obuv, sportovní oblečení, sportovní termoooblečení, sportovní oblečení s výztuhami pro ochranu loktů, kolen a boků, rukavice, čelenky, ponožky, návleky na ruce a nohy, pláštěnky; (28) sportovní vybavení, vybavení a pomůcky pro sportovní trénink, potřeby pro gymnastiku a sport, které nejsou uvedeny v jiných třídách, hry, hračky; (35) maloobchodní a velkoobchodní nákup a prodej, zásilkové obchodní služby, elektronický obchod (e-shop) prostřednictvím internetu nebo jiné počítačové sítě, obchodní zprostředkovatelská činnost, vše s výrobky uvedenými výše ve třídách 25 a 28, řízení a organizace podniku, obchodní vedení sportovních podniků a klubů, podnikové poradenství a obchodní management, pomoc při řízení obchodní činnosti, marketing, reklamní, marketingové a propagační služby, franchising a masterfranchising; (41) vzdělávání, výchova, sportovní a kulturní aktivity, tělesná výchova, instruktážní výchova, výchovný výcvik, provozování tělovýchovných a sportovních zařízení a organizování sportovní činnosti, organizování zdravotního a kondičního cvičení a kurzů fitness, pronájem fitness a sportovních zařízení, poskytování tělovýchovných a sportovních služeb, služby osobních trenérů, organizování, pořádání a vedení sportovních akcí, kurzů a seminářů, půjčování sportovního vybavení, informační, poradenské a konzultační služby v oblasti výše uvedených služeb ve třídě 41.

(730) **Gaňo Martin**, Poznaňská 435/33, Praha 8, Bohnice, 18100, CZ

(740) PatOZ - patentová kancelář, Mgr. Pavel Panák, Ječná 243/39a, Praha 2, Nové Město, 12000

(210) **O-578578**

(220) 08.04.2022

(320) 08.04.2022

(511) 3, 8, 9, 16, 18, 21, 25

(540)

Gentleman STORE

(593) Obrazová

(510) (3) hygienické přípravky jako toaletní potřeby, kosmetické přípravky na obličej, kosmetické přípravky pro osobní použití, kosmetické přípravky pro péči o tělo, kosmetické sady, kosmetické soupravy, kosmetika a kosmetické přípravky, neléčebné toaletní potřeby, oleje pro kosmetické účely, oleje pro toaletní účely, přípravky pro ústní hygienu, parfumerie a vonné přípravky, přípravky na holení, přípravky po holení; (8) holicí náčiní, britvy na holení, holicí strojky, pouzdra na holicí potřeby, žiletky do holicích strojků; (9) sluneční brýle; (16) psací sady, psací potřeby; (18) aktovky, batohy, brašny

přes rameno, cestovní kufry, cestovní tašky, klíčenky, kožená zavazadla, kožené peněženky, ledvinky, obaly na obleky, košile a šaty, obaly na kreditní karty, peněženky (kožené zboží), peněženky na karty (kožené zboží), peněženky (na papírové peníze), peněženky nevyrobené z drahých kovů, sportovní tašky; (21) štětky na holení, stojany na štětky na holení, štětky na holení vyrobené z jezevčích chlupů; (25) oděvy, pánské oděvy, pánská konfekce, pánské ponožky, pánská obuv, pánské obleky, pánské trenýrky, spodky pánské, pánské kabáty, čepice, klobouky, motýlky, kravaty.

- (730) **Králíček Pavel**, Janáčkova 226, Trutnov, Střední Předměstí, 54101, CZ
Moravčík Jan, Jižní 919, Uherské Hradiště, Mařatice, 68605, CZ
(740) Mgr. Jan Seidel, advokát, Přístavní 531/24, Praha 7, Holešovice, 17000
Mgr. Jan Seidel, advokát, Přístavní 531/24, Praha 7, Holešovice, 17000

- (210) **O-578579**
(220) 08.04.2022
(320) 08.04.2022
(511) 9, 20, 37, 40, 42
(540)



- (593) Obrazová
(510) (9) elektronické zámky, mechanické zámky (elektrické, kovové), elektrické kovové zámky na kód, chytré zámky; (20) kancelářský nábytek, bezpečnostní skřínky (nábytek), kovové skřínky a skříně, skřínky na kancelářské potřeby (nábytek), úložné police, nábytkové skříně a stěny, nekovová příslušenství pro skříně, uzamykatelné skřínky (nábytek), úložné jednotky pro skříně, plastové přenosné boxy (nádoby), dřevěné přenosné boxy (nádoby); (37) montážní služby související s instalací nábytku; (40) výroba nábytku na zakázku a podle specifikace třetích osob; (42) navrhování skříní, navrhování nábytku, návrh dispozičního řešení kancelářského nábytku.
(730) **BRICK, realizace interiérů spol. s r.o.**, Kolbenova 159/5, Praha 9, Vysočany, 19000, CZ
(740) Mgr. David Müller, Filipova 2016/6, Praha 4, Chodov, 14800

- (210) **O-578582**
(220) 09.04.2022
(320) 09.04.2022
(511) 9, 37, 38
(540)

DATA CENTER
DOS
CABLE SYSTEM

- (593) Obrazová
(510) (9) datové sítě, optická datová spojení, nástroje datové komunikace, kabelové svazky; (37) instalace přístrojů pro datové sítě; (38) komunikace prostřednictvím optovláknových sítí, elektronické datové komunikace.
(591) Barevná
(730) **OPTOKON, a.s.**, Červený Kříž 250, Jihlava, 58601, CZ

- (210) **O-578589**
(220) 08.04.2022
(320) 08.04.2022
(511) 35, 38, 41
(540)

Mužketýři

- (592) Slovní
(510) (35) reklamní, marketingové a propagační služby, poskytování a pronájem prostoru, času a médií pro reklamu, televizní reklamy; (38) služby rozhlasového a televizního vysílání, přenos a vysílání dat, televizní komunikační služby, vysílání zvuku, videa a multimédií prostřednictvím internetu a jiných komunikačních sítí, streaming zvukového, vizuálního a audiovizuálního materiálu prostřednictvím globální počítačové sítě, poskytování online fór, počítačová komunikace a přístup k internetu, poskytování přístupu k obsahu, webovým stránkám a portálům, elektronické nástěnky (telekomunikační služby), elektronický přenos zpráv; (41) služby v oblasti zábavy, zvuková, obrazová a multimediální produkce a fotografie, televizní zábava, zábava ve formě televizních programů, vývoj formátů televizních programů, televizní produkce, výroba zábavy v podobě televizních seriálů, televizní seriály, poskytování online zábavy, poskytování videí a seriálů online bez možnosti stažení, poskytování elektronických publikací online bez možnosti stažení, elektronické publikování.
(730) **TV Nova s.r.o.**, Kříženeckého náměstí 1078/5a, Praha 5, Hlubočepy, 15200, CZ
(740) Dana Lukajová, patentová zástupkyně, Voršilská 130/10, Praha 1, Nové Město, 11000

- (210) **O-578595**
(220) 11.04.2022
(320) 11.04.2022
(511) 3, 5, 10, 11, 16, 24, 25, 41, 44
(540)



- (593) Obrazová
(510) (3) dětské oleje (pro kosmetické účely), kosmetické krémy pro péči o pleť, kosmetické oleje na pokožku, kosmetické přípravky zlepšující stav pleti/pokožky, koupele pro kosmetické použití, pleťové a tělové krémy, prací prostředky, tělové a obličejové oleje, čističí prostředky k použití v domácnosti; (5) výživové doplňky, potravinové doplňky, náplasti, obvazové materiály; (10) inhalátory; (11) filtry na úpravu vody, zařízení na úpravu vzduchu, zařízení na čištění, odsolování a úpravu vody; (16) knihy, vzdělávací publikace; (24) prostěradla, povlečení, osušky, výrobky z netkaných textilií; (25) rukavice, župany, dětské oblečení; (41) školení zaměstnanců, školení v oboru kosmetiky, vedení kurzů, seminářů a workshopů; (44) služby v oboru světelné terapie, kosmetické poradenské služby, lázně, lázeňské služby (léčebné), provozování lázeňských domů (služby lázeňské péče), kosmetické služby péče o tělo poskytované zdravotními lázněmi, masáže.
(591) Barevná
(730) **Lakó Michaela**, Částkova 2096/47, Plzeň, Východní Předměstí, 32600, CZ
(740) PatentEnter s.r.o., Koliště 1965/13a, Brno, Černá Pole, 60200

- (210) **O-578605**
(220) 11.04.2022
(320) 11.04.2022
(511) 35, 36, 37, 42
(540)

KONOPIŠTĚ
RESORT 

- (593) Obrazová
(510) (35) činnost podnikatelských, organizačních a ekonomických poradců, kancelářské práce, marketing, marketing nemovitostí, marketingová činnost spojená s pronájmem a prodejem nemovitého majetku, obchodní administrativa, on-line reklama v oblasti nemovitostí, propagace, inzerce a poskytování obchodních informací prostřednictvím všech druhů médií, reklama, reklamní služby v oblasti nemovitostí, vydávání reklamních tiskovin, zpráv a informací pro reklamní účely, konzultační a poradenská

činnost v oblasti obchodu v rámci této třídy; (36) asistence při koupi nemovitostí, činnost finančních poradců, činnost realitní kanceláře, financování nemovitostí, financování rozvoje nemovitostí, financování stavebních projektů, finanční zprostředkovatelské služby v oblasti nemovitostí, investice do nemovitostí, investiční činnost ve stavebnictví, inženýrská, poradenská, obstaravatelská a developerská činnost v investiční výstavbě v rámci této třídy, konzultace o nemovitostech, konzultace při koupi nemovitostí, konzultační a poradenská činnost v oblasti nemovitostí, koupě, prodej a pronájem bytových a nebytových prostor v rámci této třídy, koupě, prodej, pronájem nemovitostí, makléřské služby v oblasti nemovitostí, obchodování s nemovitostmi, poradenství v oblasti bytových investic, poskytování a shromažďování informací v oblasti nemovitostí, posuzování nemovitostí (finanční), řízení investic do nemovitostí, služby agentů zabývajících se nemovitostmi a cennými papíry, služby finanční, služby spojené s nabýváním nemovitostí, služby v oblasti realit, správa a údržba nemovitostí v rámci této třídy, správa nemovitostí spojená s transakcemi nemovitostí, zprostředkování nemovitostí, zprostředkovatelská činnost v oblasti realit a finančních služeb, zprostředkovatelská, konzultační a poradenská činnost v oblasti obchodu s nemovitostmi, management nemovitostí; (37) poradenství v oblasti stavebního inženýrství (stavebnictví), developerské služby (stavebnictví), dodávky staveb a jejich částí v uvedených oborech v rámci této třídy, instalace ve stavebnictví, montážně stavební práce, montování staveb a interiérů, speciální úpravy interiérů, odborná pomoc a autorský dozor ve stavebnictví, opravy ve stavebnictví, opravy a úpravy nemovitostí navazující na investiční činnost ve stavebnictví, opravy budov, staveb, poradenství ve stavebnictví, pozemní stavitelství, provádění bytových, občanských, dopravních a průmyslových staveb a investičních celků, jejich změny a odstraňování, průmyslové, bytové, občanské a inženýrské stavby, řízení staveb (dohled), řízení stavebních projektů přímo na stavbě, služby v oblasti stavebnictví, stavba nemovitostí, stavby bytových interiérů, stavby komerčních nemovitostí, stavební činnost - provádění staveb včetně jejich změn, udržovacích prací na nich a jejich odstraňování, stavební dohled a dozor, stavební práce v oborech inženýrského, průmyslového a pozemního stavitelství, stavebnictví, stavitelství, tunelování, montáže konstrukcí, servisní, dílenské a opravárenské služby v oblasti stavebnictví, údržba budov, údržba nemovitostí, výstavba budov, výstavba bytových domů, výstavba rodinných a činžovních domů, zástavba stavebních pozemků, zprostředkování služeb v oblasti stavebnictví, zprostředkovatelská činnost ve stavebnictví, zprostředkovatelská, poradenská a obstaravatelská činnost v uvedených oblastech třídy 37; (42) architektonické poradenství, architektonické služby a služby urbanistického plánování, geodézie, inženýrská a projektová činnost v investiční výstavbě a stavebnictví v rámci této třídy, inženýrská činnost, inženýrské práce (expertizy), inženýrské práce a odborné poradenství v oblasti výstavby a v oboru projektování staveb, návrhářské služby v oblasti stavebnictví, návrhy vztahující se ke stavebnictví, odborné konzultace týkající se návrhu interiérů bytových prostor, plánování stavebních projektů, projekce (stavební), projekční činnost, projektová činnost ve výstavbě, projektování staveb, provádění průzkumů v rámci této třídy, provádění technických projektových studií pro stavební projekty, řízení architektonických projektů, služby interiérové architektury, stavební design, studie technických projektů, technické poradenské služby vztahující se ke stavebnictví, technické projektové studie v oblasti stavebnictví, vývoj stavebních projektů, zeměměřičství, zprostředkovatelská, konzultační a poradenská činnost v uvedených oblastech třídy 42.

- (730) **HK united cz, s.r.o.**, Holečkova 789/49, Praha 5, Smíchov, 15000, CZ
(740) MACEK.LEGAL, Mgr. Daniel Macek, advokát, Hažalská 1072/6, Praha 1, Staré Město, 11000

- (210) **O-578617**
(220) 11.04.2022
(320) 11.04.2022
(511) 5, 30, 31, 32
(540)

Bylinkáda

- (592) Slovní
(510) (5) léčivé nápoje (bylinné čaje), bylinné nápoje k léčebnému použití, nápoje upravené pro lékařské účely; (30) fermentovaný čaj, zpracované bylinky; (31) čerstvé bylinky, čerstvé ovoce, ořechy, zelenina a bylinky, čerstvé zahradní bylinky, čerstvé bio bylinky; (32) nealkoholické nápoje, limonády, sirupy k přípravě limonády, ochucené sycené nápoje, nápoje z jablečné šťávy, ovocné sirupovité nápoje, nealkoholické, nealkoholické nápoje na bázi medu, nealkoholické nápoje z aloe vera, nealkoholické nápoje obsahující zeleninové šťávy.
(730) **Püschelová Luisa**, č. p. 250, Valkeřice, 40724, CZ

(210) **O-578623**

(220) 12.04.2022

(320) 12.04.2022

(511) 44

(540)

RediCare

(592) Slovní

(510) (44) služby zdravotní péče, fyzická rehabilitace, fyzioterapie, masáže, elektroterapeutické služby v oblasti fyzioterapie, informace týkající se masáží, informační služby vztahující se ke zdravotní péči, konzultace vztahující se ke zdravotní péči, konzultační služby vztahující se k masáží, odborné poradenství spojené se zdravotní péčí, zdravotní péče, zdravotní péče v oblasti terapeutických masáží.

(730) **Šimková Kateřina**, Nezvalova 553, Vestec, 25250, CZ

(740) Law & Tech s. r. o., Rooseveltova 809/22, 04001 Košice

(210) **O-578624**

(220) 12.04.2022

(320) 12.04.2022

(511) 35, 36

(540)

Sfilogy

(592) Slovní

(510) (35) reklamní, marketingové a propagační služby, pomoc v obchodní a podnikatelské činnosti, management a administrativní služby; (36) pojišťovací služby, služby nemovitostní (realitní služby), finanční, peněžní a bankovní služby, získávání finančních prostředků a finanční sponzorování, finanční odhady.

(730) **Pavlica David**, Okrajní 156, Krmelín, 73924, CZ

(740) AK TAUFER, Mgr. Jakub Taufer, Příkop 843/4, Brno, Zábřovice, 60200

(210) **O-578634**

(220) 12.04.2022

(320) 12.04.2022

(511) 35, 36

(540)



(593) Obrazová

(510) (35) propagační činnost, reklama, pomoc při řízení obchodní činnosti, obchodní administrativa, kancelářské práce, a to obchodní management a podnikové poradenství, obchodní a podnikatelské informace a poskytování těchto informací jiným subjektům, obchodní nebo podnikatelský průzkum, marketingové služby; (36) pojištění, finanční, peněžní a nemovitostní služby, a to služby pojišťovacího agenta a makléře, uzavírání pojistných smluv, zprostředkování pojištění, konzultační služby v pojišťovnictví, finanční konzultační služby zahrnující elektronické finanční služby, elektronické finanční analýzy a informace, elektronické finanční odhady a oceňování, zprostředkovatelské nemovitostní služby, služby realitní kanceláře, správa nemovitostí, pronájem nemovitostí, bytů, domů a nebytových prostor, spadající do této třídy.

(730) **Broker Team a.s.**, Ovocný trh 572/11, Praha 1, Staré Město, 11000, CZ

(740) PatentCentrum Sedlák & Partners s.r.o., Okružní 2824, České Budějovice, České Budějovice 3, 37001

(210) **O-578635**

(220) 12.04.2022

(320) 12.04.2022

(511) 35, 36

(540)



(593) Obrazová

(510) (35) propagační činnost, reklama, pomoc při řízení obchodní činnosti, obchodní administrativa, kancelářské práce, a to obchodní management a podnikové poradenství, obchodní a podnikatelské informace a poskytování těchto informací jiným subjektům, obchodní nebo podnikatelský průzkum, marketingové služby; (36) pojištění, finanční, peněžní a nemovitostní služby, a to služby pojišťovacího agenta a makléře, uzavírání pojistných smluv, zprostředkování pojištění, konzultační služby v pojišťovnictví, finanční konzultační služby zahrnující elektronické finanční služby, elektronické finanční analýzy a informace, elektronické finanční odhady a oceňování, zprostředkovatelské nemovitostní služby, služby realitní kanceláře, správa nemovitostí, pronájem nemovitostí, bytů, domů a nebytových prostor, spadající do této třídy.

(730) **Broker Team a.s.**, Ovocný trh 572/11, Praha 1, Staré Město, 11000, CZ

(740) PatentCentrum Sedlák & Partners s.r.o., Okružní 2824, České Budějovice, České Budějovice 3, 37001

(210) **O-578639**

(220) 12.04.2022

(320) 12.04.2022

(511) 35, 36, 37, 43

(540)

WELLHOUSE

(592) Slovní

(510) (35) podnikatelské, organizační a ekonomické poradenství, obchodní management, obchodní informace, reklamní činnosti, marketingové činnosti, online reklama, online marketing, správa hotelů, obchodní průzkum, předvádění výrobků, administrativní činnosti, automatizované zpracování a správa obchodních dat, distribuce reklamních materiálů a vzorků, obchodní zastoupení podnikatelských subjektů; (36) realitní činnosti, správa nemovitostí, prodej a pronájem nemovitostí, realitní a investiční developerská činnost, investiční činnosti, investorské činnosti ve výstavbě, kapitálové investice, finanční správa hmotného a nehmotného majetku, oceňování a převody hmotného a nehmotného majetku v rámci této třídy, zprostředkování v oblasti realit, investic, financí a pojištění, poradenství v oblasti realit, investic, financí a pojištění, poskytování informací v oblasti realit, investic, financí a pojištění; (37) stavební činnost - provádění staveb včetně jejich změn, údržovacích prací na nich a jejich odstraňování, stavební developerské služby, údržba nemovitostí, čisticí a úklidové služby, stavební montážní služby ve stavebnictví, zprostředkování v oblasti stavebnictví, poradenství v oblasti stavebnictví, poskytování informací v oblasti stavebnictví; (43) dočasné ubytovací služby, krátkodobé i dlouhodobé dočasné ubytování, rezervace dočasného ubytování, zprostředkování v oblasti dočasného ubytování, poradenství v oblasti dočasného ubytování, poskytování informací v oblasti dočasného ubytování.

(730) **WELL Group a.s.**, Tusarova 1179/37, Praha 7, Holešovice, 17000, CZ

(740) Ing. Jarmila Javoříková, patentový zástupce, Slunečná 4566, Zlín, 76005

(210) **O-578643**

(220) 12.04.2022

(320) 12.04.2022

(511) 29, 30, 43

(540)

Tom's pizza

(592) Slovní

(510) (29) ančovičky (neživé), artyčoky konzervované, bramborové lupínky, bramborové lupínky s nízkým obsahem tuku, cibulové kroužky, drůbež (neživá), dušené ovoce, džemy, galbi (grilovaný masový pokrm), garnáti (neživí), guacamole, humři (neživí), jedlé tuky, jedlý hmyz (neživý), jogurty, kaviár, kimčchi (pokrm z kvašené zeleniny), kokosový tuk, kokosový olej potravinářský, konzervované olivy, konzervovaná zelenina, korýši (neživí), krevety (neživé), krokety, kyselé okurky, langusty (neživé), lososi (neživí), maso, maso sušené mrazem, měkkýši (neživí), masové konzervy, mléčné výrobky, mléko, mražené ovoce, mušle (neživé), nakládaný zázvor, omelety, párky na tyčce (v kukuřičném těstíčku), párky, cukrovinky, polévky, přípravky pro přípravu polévek, rajčatová šťáva na vaření, rajčatové pyré, rajčatový protlak, ryby (neživé), sardinky (neživé), řepkový olej potravinářský, slanina, slunečnicový olej potravinářský, smažené pokrmy z brambor, sýry, šunka, špek, tuňák (neživý), ústřice (neživé), uzeniny, vařená zelenina, vejce, vepřové maso, vývary, zeleninové konzervy, zelenina sušená mrazem, zeleninové saláty, zeleninové šťávy na vaření, zvěřina; (30) aromatické přípravky pro potravinářské účely, brusinková omáčka (chuťová přísada), burritos, cukrovinky, dochucovadla, dresinky, harissa (chuťová přísada), hotová jídla na bázi nudlí, cheeseburgery (sendviče), chléb, kečup, koření, kreky, krutony (kousky opečeného bílého chleba), lívance, majonéza, marinády, masové šťávy, nápoje na bázi čaje, nápoje na bázi kávy, nudle, ochucovadla, omáčky, omáčky na těstoviny, paprika (koření), párky v rohlíku (sendviče), horké párky s kečupem v rozkrojených rohlíčích, slané pečivo, toasty (pečivo), křehké pečivo, pepř, pesto (omáčka), pizza, pražená kukuřice, příchutě do potravin, příchutě do nápojů (jiné než esenciální oleje), quiche (slaný koláč), ravioli, sendviče, rýžové kreky, salátové zálivky, sojová omáčka, sušenky, špagety, tacos, tamarind (chuťová přísada), těsto, těsto na přípravu pečiva, těstoviny, tortily, zahušťovací přípravky pro vaření pokrmů, zeleninové a ovocné omáčky k masům (dochucovadla); (43) bary, bufety, hotelové služby, jídelny, kavárny, modelování potravin, motely, penziony, prázdninové tábory (ubytování), provozování kempů, restaurace, samoobslužné jídelny, samoobslužné restaurace, služby osobního šéfkuchaře, služby restaurací nabízející nudle udon a soba, wašoku restaurace, zajištění stravování.

(730) **Tanetgastro s.r.o.**, č. p. 324, Trnava, 76318, CZ

(740) Advokátní kancelář Petráš Rezek s.r.o., Mgr. Filip Petráš, advokát, 2. května 7134, Zlín, 76001

(210) **O-578647**

(220) 12.04.2022

(320) 12.04.2022

(511) 43

(540)



(593) Obrazová

(510) (43) kavárny (služby), poskytování jídla a nápojů.

(730) **Atelier Stodola s.r.o.**, č. p. 65, Obytce, 33901, CZ

(210) **O-578651**

(220) 12.04.2022

(320) 12.04.2022

(511) 35, 38, 39, 42

(540)

PIX OOH

(592) Slovní

(510) (35) analýza nákladů a cen, cílený marketing, indexace webových stránek pro obchodní nebo reklamní účely, marketing, marketing v rámci vydávání softwaru, obchodní informace, obchodní poradenství v oblasti digitální transformace, obchodní průzkum, on-line reklama v počítačové síti, optimalizace návštěvnosti webových stránek, optimalizace vyhledávačů pro účely podpory prodeje, podpora prodeje jiných osob, poradenství v oblasti komunikační strategie při styku s veřejností, poradenství v oblasti komunikační strategie v reklamě, poradenství v oblasti řízení obchodní činnosti, poskytování služeb průzkumu trhu, poskytování uživatelských hodnocení pro komerční nebo reklamní účely, profesionální obchodní poradenství, pronájem billboardů (reklamních tabulí), pronájem reklamního času v komunikačních médiích, pronájem reklamního materiálu, pronájem reklamních ploch, propagace, provádění podnikových auditů, průzkum trhu, průzkum veřejného mínění, příprava studií výnosnosti podnikání, reklama, reklama za účelem vytvoření identity značky pro jiné osoby, sběr údajů do počítačových databází, sestavování katalogů informací pro obchodní či reklamní účely, služby konkurenčního zpravodajství, služby odborníka na výkonnost podniku, služby v oblasti firemní komunikace, služby v oblasti vztahů s médii, služby zpracování dat (kancelářské práce), srovnávání cen, styk s veřejností, subdodavatelské služby (pomoc v obchodní činnosti), systematizace údajů do počítačových databází, šíření reklamních materiálů, venkovní reklama, vydávání reklamních textů, vyhledávání údajů v počítačových souborech pro jiné osoby, vyhotovování hospodářských prognóz, vývoj reklamních konceptů, zaznamenávání písemných sdělení a údajů, zprostředkování obchodních informací, sestavování statistiky, zprostředkování reklamy; (38) bezdrátové vysílání, elektronické nástěnky (telekomunikační služby), geolokační služby (telekomunikační služby), komunikace po síti optických vláken, komunikace prostřednictvím mobilních telefonů, komunikace prostřednictvím počítačových terminálů, poskytování informací z oblasti telekomunikací, poskytování přístupu do databází, poskytování telekomunikačních kanálů pro teleshopping, přenos digitálních souborů, přenos zpráv a obrázků pomocí počítačů, radiokomunikace, rozhlasové vysílání, satelitní přenos, směrovací a spojovací služby pro telekomunikace, streaming dat, telefonická komunikace, telefonní služby, telegrafická komunikace, telegrafní služby, telekonferenční služby, televizní vysílání; (39) autobusová doprava, automobilová doprava, doprava, dopravní informace, doručování zpráv, informace o dopravě, informace o skladování, letecká doprava, logistika v dopravě, lokalizace a sledování osob a nákladů pro účely přepravy, navigační služby pro řidiče při cestování, osobní doprava, parkování automobilů, přeprava cestujících, sdílení automobilů, skladování, služby parkoviště, služby řidičů, služby spolujízdy, taxi doprava, tramvajová doprava, železniční doprava; (42) počítačové programování, počítačové programování pro zpracování dat, poradenství v oblasti informačních technologií (IT), poradenství v oblasti počítačového softwaru, poradenství v oblasti počítačových technologií, poradenství v oblasti umělé inteligence, poskytování geografických informací, poskytování informací o počítačových technologiích a programování prostřednictvím webových stránek, poskytování outsourcingových služeb v oblasti informačních technologií, provádění průzkumů, provádění studií technických projektů, provozování on-line geografických map, bez možnosti stažení, psaní počítačového kódu, software jako služba (SaaS), softwarové inženýrství pro zpracování dat, technologické poradenství, technologické poradenství v oblasti digitální transformace, technologický výzkum, tvorba počítačového softwaru, tvorba počítačových systémů, údržba počítačového softwaru, ukládání elektronických dat, vědecký výzkum, vytváření a navrhování webových katalogů informací pro jiné osoby (služby v oblasti informačních technologií), vývoj počítačových platform, vývoj softwaru v rámci softwarového publikování, výzkum v oblasti technologie umělé inteligence, vzdálené monitorování počítačových systémů.

(730) **COACH AND PARTNERS s.r.o.**, Stiešsova 710/10, Praha 5, Řeporyje, 15500, CZ

(740) JUDr. Ing. Bystrík Bugan, advokát, náměstí Republiky 1037/3, Praha 1, Nové Město, 11000

(210) **O-578656**

(220) 13.04.2022

(320) 13.04.2022

(511) 9, 42

(540)

MyAge.health

(592) Slovní

(510) (9) měřicí, detekční, monitorovací a kontrolní zařízení, počítačový software, počítačový software (programy), počítačový aplikační software, počítačový software (nahraný), elektronické sledovací přístroje a nástroje, senzory, detektory a monitorovací nástroje; (42) vědecké a technologické služby.

(730) **mySASY a.s.**, Neředín 886, Olomouc, 77900, CZ

(210) **O-578670**

(220) 13.04.2022

(320) 13.04.2022

(511) 16, 35, 41, 44

(540)



(593) Obrazová

(510) (16) knihy, pomůcky učební (kromě přístrojů), tištěné publikace, tištěné vzdělávací materiály související s fyzickým a duševním zdravím, zdravou výživou, zdravotní péčí, ošetřovatelstvím a pedagogikou, tiskoviny (plakáty, pohlednice, katalogy, fotografie, kalendáře), tištěné informační letáky, periodické a neperiodické publikace související s fyzickým a duševním zdravím, zdravou výživou, zdravotní péčí a ošetřovatelstvím a pedagogikou; (35) zpracování údajů v oblasti zdravotní péče, obchodní administrativní v oboru zdravotní péče, maloobchodní a velkoobchodní služby zaměřené na farmaceutické, hygienické a lékařské potřeby, velkoobchodní a maloobchodní prodej výrobků, a to přístrojů a zařízení na terapeutickou stimulaci svalů (těla), elektronických svalových stimulatorů pro lékařské účely, stimulatorů svalů a nervů, rehabilitačních přístrojů pro lékařské účely, fyzioterapeutických a masážních přístrojů, lékařských diagnostických zařízení, přístrojů pro použití při lékařských analýzách, ortopedických a pohybových pomůcek, nafukovacích matrací, polštářů a podušek pro lékařské účely, elektricky vyhřívaných pokrývek pro lékařské účely, vyhřívaných polštářů a podušek (podložek) pro léčebné účely, ohřívacích sáčků pro účely první pomoci, horkovzdušných vibrátorů pro lékařské účely, masážních rukavic, termoelektrických kompresních obkladů pro lékařské použití, ortopedických bandáží, pásů pro lékařské účely, těhotenských, břišních, pupečních, hypogastrických pásů, ortopedických pásků, korzetů pro léčebné účely, podbřišních vložek, ortopedických vložek, elastických punčoch a ponožek pro lékařské účely, elastických obvazů, porodnických matrací, pomůcek na kojení, dudlíků pro novorozence a kojence, kroužků pro usnadnění prořezávání zubů, inhalátorů k lékařskému použití, injekčních jehel, drenáží, katetrů, kanyl, sond, teploměrů, pump, rozprašovačů, aerosolových dávkovačů pro lékařské účely, urologických a chirurgických nástrojů, popruhů (podpímých obvazů), plachet používaných během operace, ortopedických a chirurgických dlah, hygienických mís a misek, nádob na moč, roušek a rukavic pro lékařské účely, speciálních postelí pro lékařské účely, nábytku a lůžkovin pro lékařské účely, zařízení pro manipulaci s pacienty, speciálního nábytku pro lékařské účely, křesel pro lékařské zákroky, zubařských vyšetřovacích křesel, hydrostatických postelí pro lékařské účely, pojízdných lůžek a nosítek, zařízení na přemísťování invalidních osob, akupunkturálních pomůcek, lamp a laserů pro lékařské účely, elektrod

pro lékařské použití, elektrických pásů pro lékařské účely, lékařských dýchacích přístrojů, resuscitačních přístrojů, přístrojů pro umělé dýchání, přístrojů pro měření krevního tlaku a stetoskopů, publikování reklamních, inzertních a propagačních textů souvisejících s poskytováním zdravotní péče, fyzickým a duševním zdravím, zdravou výživou, ošetřovatelstvím a pedagogikou, předvádění zboží pro reklamní účely, pronájem reklamních ploch a propagačních materiálů, rozhlasová a televizní reklama související s poskytováním zdravotní péče, fyzickým a duševním zdravím, zdravou výživou, ošetřovatelstvím a pedagogikou, on-line reklama v počítačové komunikační síti, propagace, reklama a marketing on-line webových stránek, podpora prodeje, průzkum trhu, vyhledávání sponzorů, propagace zboží a služeb prostřednictvím sponzorování, vyhledávání informací v počítačových souborech pro třetí osoby, sběr informací do počítačových databází, reklama a marketing, styk s veřejností (public relations), organizování a vedení výstav k obchodním účelům souvisejících s poskytováním zdravotní péče, fyzickým a duševním zdravím, zdravou výživou, ošetřovatelstvím a pedagogikou; (41) poskytování vzdělávacích kurzů v oblasti ošetřovatelství a pedagogiky, poskytování školení v oblasti zdravotní péče a výživy, lékařské vzdělávací služby, organizování a vedení workshopů, školení, seminářů, konferencí, kolokvií a symposií souvisejících s poskytováním zdravotní péče, fyzickým a duševním zdravím, zdravou výživou, ošetřovatelstvím a pedagogikou, koučování, organizování a vedení kulturních výstav, organizování živých vystoupení, organizování představení, tvorba vzdělávacích kurzů a zkoušek souvisejících s poskytováním zdravotní péče, fyzickým a duševním zdravím, zdravou výživou, ošetřovatelstvím a pedagogikou, nakladatelské služby týkající se periodických a neperiodických publikací, s výjimkou reklamních textů, související s poskytováním zdravotní péče, fyzickým a duševním zdravím, zdravou výživou, ošetřovatelstvím a pedagogikou, vydávání a psaní textů, s výjimkou reklamních, služby vydávání elektronických textů, vydávání lékařských textů, vydávání elektronických publikací, on-line vydávání a publikování elektronických knih a časopisů souvisejících s poskytováním zdravotní péče, fyzickým a duševním zdravím, zdravou výživou, ošetřovatelstvím a pedagogikou, publikování časopisů, knih a příruček v oboru lékařství, půjčování knih a periodik, zvuková, obrazová a multimediální produkce a fotografie, reportážní služby, tlumočení znakové řeči, služby zdravotního a kondičního cvičení, cvičení (praktické ukázky), informace o možnostech zábavy; (44) zdravotní péče, služby zdravotní péče, péče o seniory, zdravotní péče v oblasti akupunktury, akupresury, homeopatie, hydroterapie, relaxační terapie, terapeutických masáží, alternativní medicíny, chiropraxe a nápravných cvičení, aromaterapeutické služby, masáže, fyzioterapie, elektroterapeutické služby v oblasti fyzioterapie, paliativní péče, služby v oblasti bankové terapie, lymfodrenáže a reflexní terapie, logopedické, ošetřovatelské, pediatrické a terapeutické služby, zdravotnické služby nabízené prostřednictvím sítě poskytovatelů zdravotní péče na smluvním základě, služby lékařské péče poskytované zdravotnickými zařízeními a nemocnicemi, služby porodní asistentky, poradenství v oblasti porodu, poradenství týkající se potřeby léčby seniorů, poskytování lékařského poradenství v oboru geriatrické, lékařské a zdravotní poradenství pro osoby se zdravotním postižením, poradenské služby v oblasti zdravotní péče (lékařské), farmaceutické poradenství, poradenství v oblasti diety a výživy, služby lékařské analýzy týkající se léčby osob, behaviorální analýza k lékařským účelům, služby lékařské analýzy týkající se ošetřování a léčení osob s těžkým zdravotním nebo mentálním postižením, lékařské služby v oblasti léčby chronické bolesti, služby psychologických posudků a vyšetření, služby poskytované psychology, poskytování informací týkajících se ošetřovatelských služeb, poskytování informací týkajících se zdravotní péče a služeb uvedených v této třídě prostřednictvím komunikačních médií, Internetu a SMS zpráv, služby vyhledávání lékařských informací, informační služby týkající se zdravotní péče, služby v oblasti poskytování lékařského vybavení, poskytování lékařských zařízení, poskytování zařízení pro duševní a tělesnou rehabilitaci, poskytování cvičebních prostor a zařízení pro zdravotní rehabilitační účely, telemedicínské služby, zotavovny, sanatoria, domy s pečovatelskou službou, hospice, poskytování informací vztahujících se ke zdravotní péči.

(591) Barevná

(730) **INSTITUT Bazální stimulace podle Prof. Dr. FRÖHLICHA, s.r.o.**, J. Opletala 680, Frýdek-Místek, Místek, 738 01, CZ

(740) Ing. Kateřina Gregorová, Sokolská třída 966/22, Ostrava, Moravská Ostrava, 702 00

Zamítnuté a částečně odmítnuté/zamítnuté přihlášky ochranných známek po zveřejnění

Zjistí-li Úřad v průběhu řízení o námitkách, že přihlašovaná ochranná známka nesplňuje podmínky pro zápis, přihlášku zamítne. Zjistí-li, že přihlašovaná ochranná známka nesplňuje podmínky pro zápis jen pro některé výrobky nebo služby, přihlášku odmítne/zamítne v rozsahu výrobků nebo služeb, pro které přihláška nesplňuje podmínky zápisu. S ohledem na tuto skutečnost, obsahuje tato kapitola údaje o rozhodnutích o zamítnutí přihlášky ochranné známky v celém nebo částečném rozsahu na základě ustanovení § 26 zákona č. 441/2003 Sb.

Údaje o výsledku rozhodnutí (zamítnutí přihlášky, částečné odmítnutí/zamítnutí přihlášky) jsou uvedeny jako datum právní moci rozhodnutí/výsledek rozhodnutí.

(210) **O-567259**

(540)

ViaNatur

(592) Slovní

03.05.2022/NABYTÍ P.M. - ČÁSTEČNÉ ZAMÍTNUTÍ PŘIHL. PO
ZVEŘ.

(210) **O-571425**

(540)

PAXART STUDIO

(592) Slovní

03.05.2022/NABYTÍ P.M. - ČÁSTEČNÉ ZAMÍTNUTÍ PŘIHL. PO
ZVEŘ.

(210) **O-567260**

(540)

 **ViaNatur**

(593) Obrazová

03.05.2022/NABYTÍ P.M. - ČÁSTEČNÉ ZAMÍTNUTÍ PŘIHL. PO
ZVEŘ.

Zamítnuté námítky týkající se ochranných známek

V průběhu řízení o námítkách může být Úřadem zjištěno, že přihlašovaná ochranná známka, která byla zveřejněna ve Věstníku, nezasahuje do zákonem chráněných starších práv třetích osob, tzv. namítajících, uvedených v ustanovení § 7 zákona č. 441/2003 Sb., a proto Úřad námítky zamítne. Údaje o rozhodnutích o zamítnutí námítek na základě ustanovení § 26 zákona č. 441/2003 Sb. jsou obsaženy v této kapitole.

(210) **O-554807**
(540)



(593) Obrazová
03.05.2022/ NABYTÍ P.M. – ZAMÍTNUTÍ NÁMITEK

(210) **O-570059**
(540)

Click & Country

(592) Slovní
03.05.2022/ NABYTÍ P.M. – ZAMÍTNUTÍ NÁMITEK

Přehled zápisů ochranných známek bez změny ve vztahu ke zveřejněným přihláškám

Kapitola obsahuje údaje o ochranných známkách zapsaných na základě ustanovení § 28 odst. 1 zákona č. 441/2003 Sb., u kterých nedošlo ke změně údajů oproti zveřejněné přihlášce ochranné známky.

Číselný přehled (111)											
391351	391356	391358	391359	391361	391362	391363	391364	391365	391366	391367	391368
391369	391370	391371	391372	391373	391374	391375	391376	391377	391378	391379	391380
391381	391382	391383	391384	391385	391386	391387	391388	391389	391390	391391	391392
391393	391394	391395	391396	391397	391398	391399	391400	391401	391402	391403	391404
391405	391406	391407	391408	391409	391410	391411	391412	391413	391414	391415	391416
391417	391418	391419	391420	391421	391422	391423	391424	391425	391426	391427	391428
391429	391430	391431	391432	391433	391434	391435	391436	391437	391438	391439	391440
391441	391442	391443	391444	391445	391446	391447	391448	391449	391450	391451	391452
391453	391454	391455	391456	391457	391458	391459	391460	391461	391462	391463	391464
391465	391466	391467	391468	391469	391470	391471	391472	391473	391474	391475	391476
391477	391478	391479	391480	391481	391482	391483	391484	391485	391486	391487	391488
391489	391490	391491	391492	391493	391494	391495	391496	391497	391498		

Zápisy ochranných známek bez změny ve vztahu ke zveřejněným přihláškám

- (111) **391351**
(220) 27.02.2019
(320) 27.02.2019
(442) 02.05.2019
(151) 04.05.2022
(730) **Vlačuha Lukáš**, Jateční 2304/7, Opava, Předměstí, 74601, CZ
(740) LORENC IP advokátní a patentová kancelář s.r.o., Mgr. Lukáš Lorenc, advokát, Štefánikova 256/34, Praha 5, Smíchov, 15000
(210) O-554098
(510) (3) voňavky, éterické oleje, mýdla, kosmetika, oční stíny, rtěnky, podkladové báze (např. krémy), pleťové čisticí přípravky, pleťové tonery, zvlhčovače pleti, toaletní přípravky bez léčivých účinků, přípravky na vlasy a kůži, šampóny, barvicí vlasové přípravky, vlasové vody (lotiony), vlasové kondicionéry, kosmetické výrobky pro účesy, vlasové gely, vlasové pěny (tužidla), laky na vlasy, přípravky na čištění zubů; (25) oděvy, obuv, pokrývky hlavy; (44) služby kadeřníka, služby kosmetického salónu, služby kadeřnického salónu, pronájem zařízení, přístrojů a nástrojů pro kosmetické salóny a kadeřnictví.
(511) 3, 25, 44
(540)
(592) Slovní

LAKY ROYAL

- (111) **391356**
(220) 18.08.2020
(320) 18.08.2020
(442) 14.10.2020
(151) 04.05.2022
(730) **Duba PRO s.r.o.**, Blatnická 4219/4, Brno, Židenice, 62800, CZ
(210) O-566005
(591) Barevná
(510) (29) ajvar (papriková čalamáda), bramborové knedlíky, nízkosacharidová čalamáda; (30) těstoviny (potravina), sušené a čerstvé těstoviny, nudle a knedlíky (s výjimkou bramborových), ochucené omáčky, čatni a pasty, kvásek, hotové/připravené směsi na pečení, pudink, pudinky, pudinkový prášek, instantní dezertní pudinky, nízkosacharidový kvásek a chléb, nízkosacharidové sušenky, těstoviny a grilovací omáčky, nízkosacharidová směs na lívance/palačinky a na dortový korpus/bublaninu, nízkosacharidový pudink, nízkosacharidové čatni; (32) proteinové nápoje, nízkosacharidový proteinový nápoj.
(511) 29, 30, 32
(540)

lowe carb

(593) Obrazová

- (111) **391358**
(220) 05.10.2020
(320) 05.10.2020
(442) 26.01.2022
(151) 04.05.2022
(730) **Czech Gourmet Food s.r.o.**, Varenská 2974/38, Ostrava, Moravská Ostrava, 70200, CZ
(740) JUDr. Ing. Bystrík Bugan, advokát, náměstí Republiky 1037/3, Praha 1, Nové Město, 11000
(210) O-567050
(510) (30) popcorn, karamelový popcorn, ochucený popcorn, pražená kukuřice (popcorn), popcorn s polevou, popcorn s cukrovou polevou, sůl na popcorn,

- upravený nepražený popcorn, koření na popcorn, karamelový popcorn s praženými ořechy, popcorn pro přípravu v mikrovlnné troubě, kukuřice (pražená), kukuřičné krupky, pražená kukuřice, pražená kukuřice se sýrovou příchutí, pražená kukuřičná zrna.
(511) 30
(540)

Handmade
**GOURMET
POPCORN**

(593) Obrazová

- (111) **391359**
(220) 26.10.2020
(320) 26.10.2020
(442) 16.12.2020
(151) 04.05.2022
(730) **kouzelné chaloupky s.r.o.**, U Nespyky 3142/6a, Praha 5, Smíchov, 15000, CZ
(740) Mgr. Tomáš Pauch, advokát, Sokolovská 695/115b, Praha 8, Karlín, 18600
(210) O-567494
(510) (9) databáze a systémy na podporu v oblasti cestovního ruchu, databáze a systémy provozu voucherů v oblasti cestovního ruchu; (35) reklamní a propagační služby, služby public relations, průzkum trhu, pomoc při provozu obchodního podniku a propagace ubytování, komerční informační kanceláře, zpracování počítačových dat a spravování databází v oblasti cestovního ruchu a ubytování, reklamní a marketingové služby pro provozovatele služeb cestovního ruchu a ubytování, poskytování obchodních informací prostřednictvím webových stránek, poradenské služby a poradenství týkající se všech výše uvedených služeb a poskytování všech výše uvedených služeb online; (38) provoz internetového portálu za účelem propagace a služeb v oblasti cestovního ruchu a ubytování; (43) online rezervační služby v oblasti ubytování, poskytování on-line informací týkajících se rezervací ubytování, zprostředkování ubytovacích a hotelových služeb, zprostředkování ubytování v soukromí, služby v oblasti ubytování v přírodě, služby poskytující recenze ubytování, informační, poradenské a konzultační služby vztahující se k výše uvedeným službám.
(511) 9, 35, 38, 43
(540)

**kouzelné
chaloupky**

(593) Obrazová

- (111) **391361**
(220) 08.03.2021
(320) 08.03.2021
(442) 26.01.2022
(151) 04.05.2022
(730) **Pohlreich Zdeněk**, K Trnové 195, Jiloviště, 25202, CZ
Stejskal Jan, Spinozova 1825/5, Praha 4, Modřany, 14300, CZ
(740) Zdeněk Pohlreich, K Trnové 195, Jiloviště, 25202
(210) O-570343

(510) (29) hotová jídla a potraviny na bázi masa, ryb, ovoce nebo zeleniny, maso, ryby, drůbež a zvěřina, masové výtažky, konzervované, mražené, sušené a vařené ovoce a zelenina, želé, džemy, kompoty, vejce, mléko, sýry, máslo, jogurty a jiné mléčné výrobky, potravinářské oleje a tuky; (32) piva, nealkoholické nápoje, minerální a syčené vody, ovocné nápoje a ovocné šťávy, sirupy a jiné nealkoholové přípravky pro přípravu nápojů; (39) doprava, balení a skladování zboží, doprava potravin, přeprava zboží, doplňování výdejních automatů; (40) zpracování potravin a nápojů; (43) catering, služby zajišťující stravování a nápoje, služby dodávání jídel a nápojů k okamžité spotřebě, samoobslužné podávání pokrmů, poskytování jídel a nápojů.

(511) 29, 32, 39, 40, 43
(540)

≡ LUNCHBOX

(593) Obrazová

(111) **391362**

(220) 31.05.2021

(320) 31.05.2021

(442) 26.01.2022

(151) 04.05.2022

(730) **Melitrade a.s.**, Domažlická 1232/3, Praha 3, Žižkov, 13000, CZ

(740) Ing. Petr Soukup, tř. Svobody 43/39, Olomouc, 77900

(210) O-572412

(510) (3) vata a výrobky z vaty pro kosmetické účely, a to tampóny, polštářky a tyčinky, saponátové čisticí, prací a mycí prostředky, prací přípravky a substance, přípravky na úpravu a apretaci tkanin spadající do této třídy, přípravky pro bělení, přípravky pro čištění, leštění, odmašťování a broušení, mýdla, deodoranty pro osobní užití, přípravky pro ruční praní, přípravky a substance pro čištění a leštění, přípravky na odvápnování a odstraňování vodního kamene, avivážní prostředky na tkaniny, prací přísady, přípravky na odstraňování skvrn, toaletní přípravky, parfumerie, kosmetika, kosmetické přípravky, a to přípravky pro péči, ošetřování a pěstění pleti, pokožky a rukou, spadající do této třídy, jmenovitě mýdla tuhá i tekutá, krémy, gely, masti, mléka, tuky, pudry, balzámy, zásypy, spreje, emulze a oleje spadající do této třídy, vitamínové preparáty pro tělovou kosmetiku, kosmetické přípravky pro a napomáhající zestihlení, masážní přípravky pro odstranění svalové a kloubní bolesti a únavy a na zlepšení kondice, nikoliv pro léčebné účely, prostředky pro mytí a ošetřování rukou a vlasů, ochranné opalovací prostředky, krémy na a po opalování, bylinné kosmetické přípravky, přípravky do koupele, minerální vody ve spreji pro kosmetické účely, šampóny tělové i vlasové, prostředky pro mytí a ošetřování rukou a vlasů, jmenovitě kondicionéry, spreje, prostředky pro odličování, regenerační krémy a vody, dětská kosmetika, napuštěné tkaniny ke kosmetickému použití, jmenovitě vlhčené hygienické a čisticí utěrky, ubrousky, kapesníky a ručníky, přípravky pro intimní hygienu (toaletní potřeby), s výjimkou výrobků spadajících do oblasti medicíny a zdravotní péče; (4) svíčky, vonné svíčky; (5) hygienické ubrousky a hygienické kapesníčky spadající do této třídy, hygienické vložky, hygienické kalhotky, dezinfekční prostředky, dezodorační prostředky jiné než pro osobní použití, přípravky k osvěžování vzduchu, osvěžovače vzduchu a přípravky k čištění vzduchu, ne pro osobní hygienu, deodoranty na tkaniny, deodoranty na koberce a do místností, přípravky k hubení živočišných škůdců, hmyzu a škodlivých zvířat, prostředky proti houbám a plísním, prostředky antibakteriální a dezinfekční, prostředky na hubení parazitů, prostředky na hubení řas, prostředky na hubení plevele, pleny a plenky, s výjimkou výrobků spadajících do oblasti medicíny a zdravotní péče; (16) papírové ručníky, utěrky, kapesníky, ubrousky a ubrusy, toaletní papír, papírové kosmetické ubrousky na odličování, pytle a balicí a obalové materiály a materiály pro skladování z papíru, lepenky nebo z plastů, obaly (papírnické výrobky), plastové obaly, pytlíky jako obaly (z papíru nebo umělých hmot), balicí a obalový papír, sáčky jako obaly (z papíru nebo umělých hmot), kartonové obaly, plastické obalové fólie, plastové tašky, sáčky na balení, propagační tiskárenské výrobky, letáky, plakáty, katalogy; (21) ruční nástroje a materiály pro čisticí účely, čisticí a lešticí hadříky a prachovky, impregnované hadříky k čištění, k odstraňování prachu a k leštění, dávkovače čisticích prostředků, kartáče, houbičky k čištění a leštění, houby a stěrky, lapače nečistot, zařízení pro zachycování nečistot, odpuzování, chytání nebo hubení hmyzu, škůdců a škodlivých zvířat, pomůcky a nádoby pro domácnost a kuchyň, hřebeny a mycí houby, čisticí potřeby, houby na mytí, mycí houby a žínky, mycí houby k domácímu použití, kuchyňské houbičky, mycí houbičky, kuchyňské houbičky s drsným povrchem, utěrky na úklid, utěrky na čištění; (35) maloobchodní činnost, velkoobchodní činnost, provozování e-shopu, export a import výrobků, zprostředkovatelské služby, vše v oblasti obchodu s vatou a výrobky z vaty pro kosmetické účely, a to tampóny, polštářky a tyčinkami, saponátovými čisticími, pracími a mycími prostředky, pracími přípravky a substancemi, přípravky na úpravu a apretaci tkanin, přípravky pro bělení, přípravky pro čištění, leštění, odmašťování a broušení, mýdly, deodoranty pro osobní užití, přípravky pro ruční praní, přípravky a substance pro čištění a leštění, přípravky na odvápnování a odstraňování vodního kamene, avivážními prostředky na tkaniny, pracími přísadami, přípravky na odstraňování skvrn, toaletními přípravky, parfumerií, kosmetikou, kosmetickými přípravky, a to přípravky pro péči, ošetřování a pěstění pleti, pokožky, rukou, jmenovitě mýdly tuhými i tekutými, krémy, gely, mastmi, mléky, tuky, pudry, balzámy, zásypy, spreji, emulzemi a oleji, vitamínovými preparáty pro tělovou kosmetiku, kosmetickými přípravky pro a napomáhající zestihlení, masážními přípravky pro odstranění svalové a kloubní bolesti a únavy a na zlepšení kondice, nikoliv pro léčebné účely, prostředky pro mytí a ošetřování rukou a vlasů, ochrannými opalovacími prostředky, krémy na a po opalování, bylinnými kosmetickými přípravky, přípravky do koupele, minerálními vodami ve spreji pro kosmetické účely, šampóny tělovými i vlasovými, prostředky pro mytí a ošetřování rukou a vlasů, jmenovitě kondicionéry, spreji, prostředky pro odličování, regeneračními krémy a vodami, dětskou kosmetikou, napuštěnými tkaninami ke kosmetickému použití, jmenovitě vlhčenými hygienickými a čisticími utěrkami, ubrousky, kapesníky a ručníky, přípravky pro intimní hygienu (toaletní potřeby), svíčkami, vonnými svíčkami, hygienickými ubrousky a hygienickými kapesníčky, hygienickými vložkami, hygienickými kalhotkami, dezinfekčními prostředky, dezodoračními prostředky jinými než pro osobní použití, přípravky k osvěžování vzduchu, osvěžovači vzduchu a přípravky k čištění vzduchu ne pro osobní hygienu, deodoranty na tkaniny, deodoranty na koberce a do místností, přípravky k hubení živočišných škůdců, hmyzu a škodlivých zvířat, prostředky proti houbám a plísním, prostředky antibakteriálními a dezinfekčními, baktericidními prostředky, prostředky na hubení parazitů, prostředky na hubení řas, prostředky na hubení plevele, pleny a plenkami, s výjimkou výrobků spadajících do oblasti medicíny a zdravotní péče, papírovými ručníky, utěrkami, kapesníky, ubrousky a ubrusy, toaletním papírem, papírovými kosmetickými ubrousky na odličování, pytlí a balicími a obalovými materiály a materiály pro skladování z papíru, lepenky nebo z plastů, obaly (papírnické výrobky), plastovými obaly, pytlíky jako obaly (z papíru nebo umělých hmot), balicími a obalovým papírem, sáčky jako obaly (z papíru nebo umělých hmot), kartonovými obaly, plastickými obalovými fóliemi, plastovými taškami, sáčky na balení, propagačními tiskárenskými výrobky, letáky, plakáty, katalogy, ručními nástroji a materiály pro čisticí účely, čisticími a lešticími hadříky a prachovkami, impregnovanými hadříky k čištění, k odstraňování prachu a k leštění, dávkovači čisticích prostředků, kartáči, houbičkami k čištění a leštění, houbami a stěrkami, lapači nečistot, zařízeními pro zachycování nečistot, odpuzování, chytání nebo hubení hmyzu, škůdců a škodlivých zvířat, pomůckami a nádobami pro domácnost a kuchyň, hřebeny a mycími houbami, čisticími potřebami, houbami na mytí, mycími houbami a žínkami, mycími houbami k domácímu použití, kuchyňskými houbičkami, mycími houbičkami, kuchyňskými houbičkami s drsným povrchem, utěrkami na úklid, utěrkami na čištění, reklamní činnost, psaní reklamních textů, přímá a prostřední reklama, vydávání reklamních textů, pronájem reklamních ploch, pronájem reklamního materiálu, on-line reklama v počítačové reklamní síti, předvádění zboží, marketing, průzkum trhu a marketingové studie, pořádání výstav pro obchodní či reklamní účely, profesionální obchodní poradenství, aktualizace a údržba dat v počítačových databázích, sběr údajů do počítačových databází, systematizace údajů do počítačových databází; (39) rozvoz a distribuce zboží a výrobků, balení a skladování zboží a výrobků, expedice a doprava tuzemská i zahraniční, zejména automobilová, provozování a pronájem skladů, pronájem motorových vozidel, půjčování vozidel, přeprava nákladů a zboží, spediční činnost, vytežování vozidel, pronájem skladů.

umělých hmot), balicí a obalový papír, sáčky jako obaly (z papíru nebo umělých hmot), kartonové obaly, plastické obalové fólie, plastové tašky, sáčky na balení, propagační tiskárenské výrobky, letáky, plakáty, katalogy; (21) ruční nástroje a materiály pro čisticí účely, čisticí a lešticí hadříky a prachovky, impregnované hadříky k čištění, k odstraňování prachu a k leštění, dávkovače čisticích prostředků, kartáče, houbičky k čištění a leštění, houby a stěrky, lapače nečistot, zařízení pro zachycování nečistot, odpuzování, chytání nebo hubení hmyzu, škůdců a škodlivých zvířat, pomůcky a nádoby pro domácnost a kuchyň, hřebeny a mycí houby, čisticí potřeby, houby na mytí, mycí houby a žínky, mycí houby k domácímu použití, kuchyňské houbičky, mycí houbičky, kuchyňské houbičky s drsným povrchem, utěrky na úklid, utěrky na čištění; (35) maloobchodní činnost, velkoobchodní činnost, provozování e-shopu, export a import výrobků, zprostředkovatelské služby, vše v oblasti obchodu s vatou a výrobky z vaty pro kosmetické účely, a to tampóny, polštářky a tyčinkami, saponátovými čisticími, pracími a mycími prostředky, pracími přípravky a substancemi, přípravky na úpravu a apretaci tkanin, přípravky pro bělení, přípravky pro čištění, leštění, odmašťování a broušení, mýdly, deodoranty pro osobní užití, přípravky pro ruční praní, přípravky a substance pro čištění a leštění, přípravky na odvápnování a odstraňování vodního kamene, avivážními prostředky na tkaniny, pracími přísadami, přípravky na odstraňování skvrn, toaletními přípravky, parfumerií, kosmetikou, kosmetickými přípravky, a to přípravky pro péči, ošetřování a pěstění pleti, pokožky, rukou, jmenovitě mýdly tuhými i tekutými, krémy, gely, mastmi, mléky, tuky, pudry, balzámy, zásypy, spreji, emulzemi a oleji, vitamínovými preparáty pro tělovou kosmetiku, kosmetickými přípravky pro a napomáhající zestihlení, masážními přípravky pro odstranění svalové a kloubní bolesti a únavy a na zlepšení kondice, nikoliv pro léčebné účely, prostředky pro mytí a ošetřování rukou a vlasů, ochrannými opalovacími prostředky, krémy na a po opalování, bylinnými kosmetickými přípravky, přípravky do koupele, minerálními vodami ve spreji pro kosmetické účely, šampóny tělovými i vlasovými, prostředky pro mytí a ošetřování rukou a vlasů, jmenovitě kondicionéry, spreji, prostředky pro odličování, regeneračními krémy a vodami, dětskou kosmetikou, napuštěnými tkaninami ke kosmetickému použití, jmenovitě vlhčenými hygienickými a čisticími utěrkami, ubrousky, kapesníky a ručníky, přípravky pro intimní hygienu (toaletní potřeby), svíčkami, vonnými svíčkami, hygienickými ubrousky a hygienickými kapesníčky, hygienickými vložkami, hygienickými kalhotkami, dezinfekčními prostředky, dezodoračními prostředky jinými než pro osobní použití, přípravky k osvěžování vzduchu, osvěžovači vzduchu a přípravky k čištění vzduchu ne pro osobní hygienu, deodoranty na tkaniny, deodoranty na koberce a do místností, přípravky k hubení živočišných škůdců, hmyzu a škodlivých zvířat, prostředky proti houbám a plísním, prostředky antibakteriálními a dezinfekčními, baktericidními prostředky, prostředky na hubení parazitů, prostředky na hubení řas, prostředky na hubení plevele, pleny a plenkami, s výjimkou výrobků spadajících do oblasti medicíny a zdravotní péče, papírovými ručníky, utěrkami, kapesníky, ubrousky a ubrusy, toaletním papírem, papírovými kosmetickými ubrousky na odličování, pytlí a balicími a obalovými materiály a materiály pro skladování z papíru, lepenky nebo z plastů, obaly (papírnické výrobky), plastovými obaly, pytlíky jako obaly (z papíru nebo umělých hmot), balicími a obalovým papírem, sáčky jako obaly (z papíru nebo umělých hmot), kartonovými obaly, plastickými obalovými fóliemi, plastovými taškami, sáčky na balení, propagačními tiskárenskými výrobky, letáky, plakáty, katalogy, ručními nástroji a materiály pro čisticí účely, čisticími a lešticími hadříky a prachovkami, impregnovanými hadříky k čištění, k odstraňování prachu a k leštění, dávkovači čisticích prostředků, kartáči, houbičkami k čištění a leštění, houbami a stěrkami, lapači nečistot, zařízeními pro zachycování nečistot, odpuzování, chytání nebo hubení hmyzu, škůdců a škodlivých zvířat, pomůckami a nádobami pro domácnost a kuchyň, hřebeny a mycími houbami, čisticími potřebami, houbami na mytí, mycími houbami a žínkami, mycími houbami k domácímu použití, kuchyňskými houbičkami, mycími houbičkami, kuchyňskými houbičkami s drsným povrchem, utěrkami na úklid, utěrkami na čištění, reklamní činnost, psaní reklamních textů, přímá a prostřední reklama, vydávání reklamních textů, pronájem reklamních ploch, pronájem reklamního materiálu, on-line reklama v počítačové reklamní síti, předvádění zboží, marketing, průzkum trhu a marketingové studie, pořádání výstav pro obchodní či reklamní účely, profesionální obchodní poradenství, aktualizace a údržba dat v počítačových databázích, sběr údajů do počítačových databází, systematizace údajů do počítačových databází; (39) rozvoz a distribuce zboží a výrobků, balení a skladování zboží a výrobků, expedice a doprava tuzemská i zahraniční, zejména automobilová, provozování a pronájem skladů, pronájem motorových vozidel, půjčování vozidel, přeprava nákladů a zboží, spediční činnost, vytežování vozidel, pronájem skladů.

(511) 3, 4, 5, 16, 21, 35, 39

(540)

BONFAIR

(592) Slovní

(111) **391363**

(220) 23.06.2021

(320) 23.06.2021

(442) 26.01.2022

(151) 04.05.2022

(730) **Alca plast, s.r.o.**, Biskupský dvůr 2095/8, Praha 1, Nové Město, 11000, CZ

(740) Ing. Dobroslav Musil, patentová kancelář, Ing. Dobroslav Musil, patentový zástupce, Zábřdovická 801/11, Brno, Zábřdovice, 61500

(210) O-572931

(510) (6) kovové konstrukční prvky, kovové profily, kovové profilové lišty pro stavebnictví, kovové profilové lišty pro sanitární zařízení, kovové spojovací prvky profilových lišt, kovové spojovací prvky připevnění profilových lišt na stavební konstrukci, kovové svorky na stěny pro profilové lišty, kovové montážní patky, rámové konstrukce z kovu, kovové konzole, kovové objímky pro připevnění trubek, kovové podpěry cihlového zdiva; (17) plastové rozpěry pro kovové spojovací prvky, plastové rozpěrné konzole, izolační podložky, izolované podpěry na potrubí; (19) plastové spojovací prostředky pro spojování kovových profilů, plastové spojky pro spojování kovových profilů, plastové úchyty pro přichycení konstrukčních prvků a/nebo kovových profilů ke stavebním prvkům, plastové prvky pro přichycení konstrukčních prvků a/nebo kovových profilů ke stavebním prvkům, plastové prvky pro kovové montážní rámy a rámové konstrukce.

(511) 6, 17, 19

(540)

Alca System

(592) Slovní

(111) **391364**

(220) 08.07.2021

(320) 08.07.2021

(442) 26.01.2022

(151) 04.05.2022

(730) **Menoušková Michaela Ondřejka**, Rodov 92, Smiřice, 50303, CZ

(740) PROPATENT, Ing. Vlasta Sedláčková, patentový zástupce, Pod Pekařkou 107/1, Praha 4, Podolí, 14700

(210) O-573271

(510) (16) knihy, časopisy, letáky, kalendáře, fotografie, kancelářské potřeby (s výjimkou nábytku), bloky, papíry, lepenky, igelitové a papírové tašky, výrobky z igelitu pro balení; (35) propagační a inzertní činnost, reklama, kancelářské práce, subdodavatelské služby, veletrhy, přehlídky a výstavy s komerčním a reklamním záměrem, zprostředkování obchodní činnosti a import a export a marketing s výrobky výše uvedenými ve tř. 16; (36) služby nemovitostní – odhady cen nemovitostí, realitní služby; (37) stavebnictví – stavby budov, rekonstrukce staveb, stavební poradenství, montáž, servis a opravy a úpravy exteriérových a interiérových zařízení všeho druhu, opravy optických měřidel a přístrojů, žehlení a praní prádla, opravy textilií; (41) výchova a vzdělávání, školení, sportovní a kulturní aktivity, vydavatelská a nakladatelská činnost; (42) architektonické studie, projekční činnost, inženýrská činnost, geodetické měření, architektonické návrhy, výzkum pro stavební účely, testování nebo výzkum v oblasti stavebnictví, odborné studie a posudky ve stavebnictví, tvorba a poskytování software, služby v oblasti stavební inspekce (dozor).

(511) 16, 35, 36, 37, 41, 42

(540)



(593) Obrazová

(111) **391365**

(220) 09.07.2021

(320) 09.07.2021

(442) 26.01.2022

(151) 04.05.2022

(730) **Loterie Korunka s.r.o.**, Politických vězňů 156/21, Beroun, Beroun-Centrum, 26601, CZ

(210) O-573288

(591) Barevná

(510) (9) hardware a software pro informační technologie a audiovizuální zařízení, zařízení a příslušenství na zpracování dat, platební terminály pro zprostředkování on-line plateb, software, elektronické terminály pro generování loteriích lístků, počítačové terminály a hardware používaný při provozu loteriích a herních systémů, software pro počítačové hry, elektronické hrací karty (elektronické stírací losy); (16) papír, lepenka, reklamní, propagační a užitkové výrobky z papíru určené pro propagaci, periodické i neperiodické publikace, tištěné informační, reklamní a propagační materiály v rámci této třídy určené pro propagaci, tiskárenské výrobky a kartonážní výrobky, a to krabice, data a databáze na papírových nosičích, psací potřeby, kalendáře, diáře, školní potřeby, sázenky, sázkové tikety, vstupenky; (28) herní terminály, loterií videoterminály, elektronická zařízení pro hraní loterií a her, videoherní terminály, losy; (35) inzertní, reklamní, propagační činnost, vydávání reklamních textů, provozování reklamních ploch, reklamních bannerů, reklamních balonů, reklamních klipů, marketing a obchodní činnost k provozování hazardních her; (38) telekomunikační služby, mobilní telekomunikační služby, provozování mobilní telekomunikační sítě pro bezdrátový přenos hlasu a dat, služby mobilního připojení k síti internet včetně vysokorychlostního připojení a přenosu hlasové služby přes internetový protokol, peer-to-peer komunikace, služby instant messaging, osobní komunikační služby, pager služby, služby elektronické pošty, sledování mobilních telefonů pomocí satelitních signálů a zjišťování polohy mobilních telefonů pomocí satelitních signálů, radio-paging, poskytování bezdrátového aplikačního protokolu (wap), včetně služeb využívajících zabezpečeného komunikačního kanálu, hlasová pošta, provádění videokonferencí, video-telefonní služby, služby zprostředkování přístupu ke všem druhům datových a informačních sítí a internetu, služby textových a multimediálních zpráv, vytváření a poskytování telekomunikačních a komunikačních databází, služby umožňující spotřebitelům stahovat digitální obsah prostřednictvím sítě a serveru do osobní databáze, provozování on-line komunikačních fór, přenos sportovních utkání; (41) provozování a organizování hazardních her v souladu s obecně závaznými právními předpisy prostřednictvím poboček sázkové kanceláře a dalších smluvně zavázaných prodejních míst a na internetu, včetně stíracích losů s možností výhry, provozování výherních i nevýherních hracích zařízení, služby vztahující se k hrám, sázení, hazardním hrám včetně hazardních her na dálku, loteriím, kasinům a ruletám v rámci této třídy, organizování sportovních sázek a číselných loterií, prodej losů a příjem sázek, hraní o peníze, informace o možnostech rozptýlení, informace o možnostech zábavy, pořádání hazardních her, zábava, pobavení, provozování her on-line.

(511) 9, 16, 28, 35, 38, 41

(540)



(593) Obrazová

(111) **391366**

(220) 16.08.2021

(320) 16.08.2021

(442) 13.10.2021

(151) 04.05.2022

- (730) **Stabla Jiří**, Poráčková 1793/22, Ostrava, Moravská Ostrava, 70200, CZ
(740) Ing. Pavel Nádvorník s.r.o., Klínová 620/1, Ostrava, Hulváky, 70900
(210) O-574006
(510) (3) kosmetické přípravky, oleje pro kosmetické účely, masti pro kosmetické použití, ústní spreje (ne k léčebným účelům), deodoranty pro osobní potřebu, bylinné výtažky pro kosmetické účely, hydratační koncentráty (pro kosmetické účely), parfumerie, přípravky pro osobní hygienu; (5) léčivé byliny pro lékařské účely, bylinné a rostlinné výtažky pro léčebné účely, léčivé masti, doplňky výživy; (29) jedlé oleje a tuky, semena zpracovaná; (31) semena rostlin, konopná semena nezpracovaná, konopí nezpracované, čerstvé houby, nezpracované řasy pro lidskou spotřebu; (35) reklama, včetně reklamy online v počítačové síti, marketing a propagační činnost, maloobchodní prodej s kosmetickými, farmaceutickými a léčivými přípravky a doplňky stravy, velkoobchodní prodej s kosmetickými, farmaceutickými a léčivými přípravky a doplňky stravy, služby internetového obchodu v oblasti kosmetických, farmaceutických a léčivých přípravků a doplňků stravy.

(511) 3, 5, 29, 31, 35

(540) **Stabla**

(592) Slovní

- (111) **391367**
(220) 18.08.2021
(320) 18.08.2021
(442) 26.01.2022
(151) 04.05.2022
(730) **Do Quang Ha**, U bazénu 405/7, Praha 4, Pisnice, 14200, CZ
(210) O-574047
(591) Barevná
(510) (29) játrová paštika, maso, zpracované ryby, mléko, párky, salámy, klobásy; (30) chléb, bagety.
(511) 29, 30
(540)



(593) Obrazová

- (111) **391368**
(220) 03.09.2021
(320) 03.09.2021
(442) 26.01.2022
(151) 04.05.2022
(730) **3E PROJEKT, a.s.**, Mjr. Nováka 1490/14, Ostrava, Hrabůvka, 70030, CZ
(740) Silesia Patent s.r.o., Soukromá 261, Václavovice, 73934
(210) O-574417
(510) (29) potraviny a potravinářské výrobky živočišného původu na bázi masa, ryb, drůbeže, zvěřiny, mléka a mléčných výrobků, vajec zařazených v této třídě, jakož i ovoce a zelenina a jiné upravené zahradní výrobky připravené pro konzumaci, maso, masové a uzeninové výrobky, též paštiky a kaviár, ryby, drůbež, měkkýši (neživí), koryši (neživí), zvěřina, konzervované potraviny a hotová jídla na bázi masa, ryb, drůbeže, zvěřiny a upravené zeleniny, hotové polévky, zeleninové a ovocné saláty, mléko a mléčné výrobky, vejce, jejich výtažky, náhražky a výrobky z nich zařazené v této třídě, jedlé oleje a tuky, zelenina zmrazená, sušená a vařená, ovoce, zmrazené, sušené, vařené a kandované, ovocná dřev, marmelády, hrozinky, gastronomické výrobky z potravin na bázi ovoce a zeleniny, hotová jídla studené i teplé kuchyně na bázi ovoce a zeleniny, dárkové potravinové balíky se směsí výše uvedených potravinových produktů ve tř. 29; (30) potraviny na bázi obilovin a rýže připravené pro konzumaci nebo konzervování, jakož i stimulanty pro zlepšení chutě potravin,

gastronomické výrobky z potravin na bázi obilovin a rýže, hotová jídla studené i teplé kuchyně na bázi obilovin a rýže, pekařské, cukrářské výrobky, káva, kávové náhražky a přísady, čaj, kakao a kakaové přípravky a výrobky, čokoláda, zmrzlina, cukrovinky nečokoládové i čokoládové, potravinářské dressinky a zahušťovače, zálivky na saláty, majonézové omáčky, ovocné salátové omáčky (dressinky) a sójové omáčky; (32) piva různých druhů a stupňovitostí, světlá i tmavá, sudová i lahвовá, piva výčepní, sladová, ležáky a piva příchucovaná, piva speciální, jako piva bylinná a bylinková, zázvorová, ovocná, piva nízkoenenergetická a s nízkým obsahem alkoholu, piva nealkoholická, dietetická piva a nápoje (vyjma určených k léčebným účelům), sladina a sladové nápoje míchané a lihuprosté, šumivé nápoje na bázi piva s nízkým obsahem alkoholu nebo nealkoholická s obsahem ovocných nebo zeleninových šťáv, výtažků a vyluhů, případně bylin, nápoje kvašené nealkoholické, nealkoholické nápoje, zejména limonády, šumivé a jiné nealkoholické nápoje, též z ovocných šťáv a přípravky na jejich výrobu, též s ovocnou šťávou, ovocné a zeleninové šťávy a nápoje nealkoholické, šerbety (nápoje), sodovky a stolové vody; (35) maloobchodní a velkoobchodní služby, zprostředkování interaktivního obchodu pomocí globálních komunikačních sítí (Internet), zprostředkování obchodních záležitostí, shromažďování různého zboží pro třetí osoby (kromě jejich přepravy) za účelem umožnění spotřebitelům, aby si tyto výrobky mohli pohodlně prohlížet a nakupovat, vše s výrobky výše uvedenými ve třídě 29, 30, 32 a s alkoholickými nápoji a destiláty, obchodní pomoc při řízení podnikatelských aktivit v oblasti gastronomie, restauračních činností a služeb s tím souvisejících, vše v rámci této třídy; (43) služby zajišťující dočasné ubytování, stravování a pitný režim (služby poskytování nápojů v definovaných časech), provozování hostinských činností, restaurací, barů, snack barů, bister, cafeterií, motorestů, hostinců, hospůdek, pivnic, služby rychlého občerstvení, catering (hromadné dodávání hotových jídel, nápojů do restaurací, jídelen, zajištění stravování při společenských akcích), příprava jídel, provozování společného stravování, podávání jídel a nápojů, příprava jídel a nápojů ke spotřebě, poskytování a obstarávání jídla a nápojů, provoz automatů pro občerstvení, zásobování, služby gastronomie, poskytování gastronomických služeb, zprostředkovatelská činnost v oblasti gastronomie v rámci služeb restaurací a pivnic, příprava a zhotovování jídel a výrobků teplé a studené kuchyně, pořádání hostin, provozování pizzerie, bufetu, samoobslužné restaurace, kavárny, zásobovací služby, pronajímání společenských a jednacích místností a salónků, ubytovací služby, hotelové služby, služby zajišťující pronájem jednacích místností, provoz kempů (ubytování a stravování), rezervace pobytů, půjčování restauračního zařízení, zásobování restaurací a provozoven potravinářskými výrobky a nápoji, poradenství v oboru gastronomie v rámci této třídy.

(511) 29, 30, 32, 35, 43

(540)

Palouk

(592) Slovní

- (111) **391369**
(220) 03.09.2021
(320) 03.09.2021
(442) 26.01.2022
(151) 04.05.2022
(730) **3E PROJEKT, a.s.**, Mjr. Nováka 1490/14, Ostrava, Hrabůvka, 70030, CZ
(740) Silesia Patent s.r.o., Soukromá 261, Václavovice, 73934
(210) O-574418
(510) (29) potraviny a potravinářské výrobky živočišného původu na bázi masa, ryb, drůbeže, zvěřiny, mléka a mléčných výrobků, vajec zařazených v této třídě, jakož i ovoce a zelenina a jiné upravené zahradní výrobky připravené pro konzumaci, maso, masové a uzeninové výrobky, též paštiky a kaviár, ryby, drůbež, měkkýši (neživí), koryši (neživí), zvěřina, konzervované potraviny a hotová jídla na bázi masa, ryb, drůbeže, zvěřiny a upravené zeleniny, hotové polévky, zeleninové a ovocné saláty, mléko a mléčné výrobky, vejce, jejich výtažky, náhražky a výrobky z nich zařazené v této třídě, jedlé oleje a tuky, zelenina zmrazená, sušená a vařená, ovoce, zmrazené, sušené, vařené a kandované, ovocná dřev, marmelády, hrozinky, gastronomické výrobky z potravin na bázi ovoce a zeleniny, hotová jídla studené i teplé kuchyně na bázi ovoce a zeleniny, dárkové potravinové balíky se směsí výše uvedených potravinových produktů ve tř. 29; (30) potraviny na bázi obilovin a rýže připravené pro konzumaci nebo konzervování, jakož i stimulanty pro zlepšení chutě potravin, gastronomické výrobky z potravin na bázi obilovin a rýže, hotová jídla studené i teplé kuchyně na bázi obilovin a rýže, pekařské, cukrářské výrobky, káva, kávové náhražky a přísady, čaj, kakao a kakaové přípravky a výrobky, čokoláda, zmrzlina, cukrovinky nečokoládové i čokoládové,

potravinařské dresingy a zahušťovače, zálivky na saláty, majonézové omáčky, ovocné salátové omáčky (dresingy) a sójové omáčky; (32) piva různých druhů a stupňovitostí, světlá i tmavá, sudová i lahvová, piva výčepní, sladová, ležáky a piva příchucovaná, piva speciální, jako piva bylinná a bylinková, zázvorová, ovocná, piva nízkenergetická a s nízkým obsahem alkoholu, piva nealkoholická, dietetická piva a nápoje (vyjma určených k léčebným účelům), sladina a sladové nápoje míchané a lihuprosté, šumivé nápoje na bázi piva s nízkým obsahem alkoholu nebo nealkoholická s obsahem ovocných anebo zeleninových šťáv, výtažků a výluhů, případně bylin, nápoje kvašené nealkoholické, nealkoholické nápoje, zejména limonády, šumivé a jiné nealkoholické nápoje, též z ovocných šťáv a přípravky na jejich výrobu, též s ovocnou šťávou, ovocné a zeleninové šťávy a nápoje nealkoholické, šerbety (nápoje), sodovky a stolové vody; (35) maloobchodní a velkoobchodní služby, zprostředkování interaktivního obchodu pomocí globálních komunikačních sítí (Internet), zprostředkování obchodních záležitostí, shromažďování různého zboží pro třetí osoby (kromě jejich přepravy) za účelem umožnění spotřebitelům, aby si tyto výrobky mohli pohodlně prohlížet a nakupovat, vše s výrobky výše uvedenými ve třídě 29, 30, 32 a s alkoholickými nápoji a destiláty, obchodní pomoc při řízení podnikatelských aktivit v oblasti gastronomie, restauračních činností a služeb s tím souvisejících, vše v rámci této třídy; (43) služby zajišťující dočasné ubytování, stravování a pitný režim (služby poskytování nápojů v definovaných časech), provozování hostinských činností, restaurací, barů, snack barů, bister, CAFETERIÍ, MOTORESTŮ, HOSTINCŮ, hospůdek, pivnic, služby rychlého občerstvení, catering (hromadné dodávání hotových jídel, nápojů do restaurací, jídelen, zajištění stravování při společenských akcích), příprava jídel, provozování společného stravování, podávání jídel a nápojů, příprava jídel a nápojů ke spotřebě, poskytování a obstarávání jídla a nápojů, provoz automatů pro občerstvení, zásobování, služby gastronomie, poskytování gastronomických služeb, zprostředkovatelská činnost v oblasti gastronomie v rámci služeb restaurací a pivnic, příprava a zhotovování jídel a výrobků teplé a studené kuchyně, pořádání hostin, provozování pizzerie, bufetu, samoobslužné restaurace, kavárny, zásobovací služby, pronajímání společenských a jednacích místností a salónek, ubytovací služby, hotelové služby, služby zajišťující pronájem jednacích místností, provoz kempů (ubytování a stravování), rezervace pobytů, půjčování restauračního zařízení, zásobování restaurací a provozoven potravinářskými výrobky a nápoji, poradenství v oboru gastronomie v rámci této třídy.

(511) 29, 30, 32, 35, 43
(540)

PALOUK

(593) Obrazová

(111) **391370**
(220) 08.09.2021
(320) 08.09.2021
(442) 26.01.2022
(151) 04.05.2022
(730) **DŮM RADOST a.s.**, náměstí Winstona Churchilla 1800/2, Praha 3, 13000, CZ
(740) Bc. Tomáš Kašpar MBA, K Babickým Hranicím 186/8, Říčany, Strašín, 25101
(210) O-574519
(591) Barevná
(510) (36) pronajímání nemovitostí, bytů, kanceláří k dlouhodobému i krátkodobému užívání; (41) pořádání výstav ke kulturním a vzdělávacím účelům, pořádání kulturních akcí.
(511) 36, 41
(540)

DŮM RADOST

(593) Obrazová

(111) **391371**
(220) 14.09.2021
(320) 14.09.2021
(442) 26.01.2022
(151) 04.05.2022
(730) **Yoggies s.r.o.**, Trinecká 674, Buštěhrad, 27343, CZ
(740) zaeRkováno s.r.o., Vršovické náměstí 111/2, Praha 10, Vršovice, 10100
(210) O-574650
(510) (5) potravní doplňky pro zvířata, minerální a vitamínové preparáty pro zvířata s léčebnými účinky, léčivé doplňky do krmiva pro zvířata, výživové doplňky, přísady (léčivé) do krmiva pro zvířata; (31) potraviny pro zvířata, krmivo pro zvířata, krmivo pro domácí zvířata (mazlíčky), vitamínové produkty pro zvířata, pochoutky pro zvířata, požitelné žvýkací produkty pro zvířata, nápoje pro zvířata, krmivo pro zvířata obsahující rostlinné výtažky; (35) maloobchodní prodej s krmivy pro zvířata, jogurty a potravními doplňky pro zvířata, elektronický obchod prostřednictvím internetu (e-shop) s krmivy pro zvířata, jogurty a potravními doplňky pro zvířata.
(511) 5, 31, 35
(540)

Krmte pestrě s yoggies

(592) Slovní

(111) **391372**
(220) 27.09.2021
(320) 27.09.2021
(442) 26.01.2022
(151) 04.05.2022
(730) **Reportica Media s.r.o.**, Blažejské náměstí 97/7, Olomouc, 77900, CZ
(210) O-574851
(591) Barevná
(510) (35) reklama, propagace, řízení, organizace a administrativa obchodní činnosti; (38) telekomunikační služby; (41) vzdělávání, školení, zábava, sportovní a kulturní činnosti.
(511) 35, 38, 41
(540)

Report

(593) Obrazová

(111) **391373**
(220) 27.09.2021
(320) 27.09.2021
(442) 26.01.2022
(151) 04.05.2022
(730) **DŮM RADOST a.s.**, náměstí Winstona Churchilla 1800/2, Praha 3, Žižkov, 13000, CZ
(740) Bc. Tomáš Kašpar MBA, K Babickým Hranicím 186/8, Říčany, Strašín, 25101
(210) O-574854
(510) (32) pivo a nealkoholické nápoje.
(511) 32
(540)

PIVO RADOST

(592) Slovní

(111) **391374**
(220) 29.09.2021
(320) 29.09.2021
(442) 26.01.2022
(151) 04.05.2022
(730) **Reportica Media s.r.o.**, Blažejské náměstí 97/7, Olomouc, 77900, CZ
(210) O-574872
(591) Barevná

(510) (35) reklama, propagace, řízení, organizace a administrativa obchodní činnosti; (38) telekomunikační služby; (41) vzdělávání, školení, zábava, sportovní a kulturní činnost.

(511) 35, 38, 41
(540)

OLOMOUCKÝ ((Report))

(593) Obrazová

(111) **391375**

(220) 05.10.2021

(320) 05.10.2021

(442) 26.01.2022

(151) 04.05.2022

(730) **Výkvět z. s.**, Nad zámečkem 372/46, Praha 5, Košíře, 15000, CZ

(210) O-574986

(510) (31) řezané květiny, sušené květiny, živé květiny, přírodní květiny, rozkvetlé květiny, přírodní aranžované květiny, čerstvé jedlé květiny; (35) maloobchodní služby zaměřené na květiny; (41) vzdělávací kurzy.

(511) 31, 35, 41

(540)

VÝKVĚT

(592) Slovní

(111) **391376**

(220) 06.10.2021

(320) 06.10.2021

(442) 26.01.2022

(151) 04.05.2022

(730) **Media Park s.r.o.**, Bělehradská 299/132, Praha 2, Vinohrady, 12000, CZ

(740) AK Erhartová, Mgr. Ondřej Strnad, advokát, Dětenická 70/3, Praha 9, Kbely, 19700

(210) O-575022

(591) Barevná

(510) (35) pronájem reklamních ploch pro třetí osoby, propagační marketing, marketingové informace, marketingové poradenství, marketingové analýzy, marketingový průzkum, marketingové konzultační služby, analýzy v oblasti marketingu, reklamní a marketingové služby, propagační služby, merchandising, internetový marketing, šíření reklamy prostřednictvím internetu, sestavování katalogů informací pro obchodní či reklamní účely, obchodní nebo podnikatelské informace, poskytování seznamu webových stránek třetích stran pro usnadnění obchodních transakcí, sestavování seznamů potencionálních zákazníků určených k publikování na internetu, poskytování uživatelských recenzí pro komerční nebo reklamní účely; (38) komunikace a přenos dat prostřednictvím veřejné nebo neveřejné telekomunikační sítě, včetně internetu, pomocí telefonů, mobilních telefonů, telefaxů, satelitů, počítačů či terminálů nebo jakýmkoliv jinými prostředky, včetně přenosu elektronické pošty a přenosu dat v reálném čase (přenosu zvuku, obrazu, textu nebo jiných dat či informací) a poskytování a zprostředkovávání telekomunikačních služeb s tím spojených, včetně poskytování přístupu a připojení k těmto telekomunikačním sítím, včetně internetu, provozování veřejné nebo neveřejné telekomunikační sítě, šíření a zpřístupňování elektronických tiskovin, časopisů, periodik, knih a jiných dat prostřednictvím veřejné nebo neveřejné telekomunikační sítě, včetně internetu, informační služby na internetu, včetně provozování elektronických nástěnek, diskusních skupin a fór a poskytování přístupu k on-line informačním službám a databázím; (41) informační služby o možnostech zábavy, poskytování informací o kulturních aktivitách, informace o možnostech rekreace, pořádání soutěží prostřednictvím internetu, elektronické publikování, vydavatelství a nakladatelství, zábavní, sportovní a kulturní aktivity, poskytování uživatelských recenzí pro zábavní nebo kulturní účely.

(511) 35, 38, 41

(540)



(593) Obrazová

(111) **391377**

(220) 11.10.2021

(320) 11.10.2021

(442) 26.01.2022

(151) 04.05.2022

(730) **PROGRESUS invest holding s.r.o.**, 8. května 1191/45, Rýmařov, 79501, CZ

(740) Mgr. Jiří Macek, Sázavská 751/16, Praha 2, Vinohrady, 12000

(210) O-575089

(591) Barevná

(510) (9) výpočetní zařízení, včetně jeho příslušenství a náhradních dílů, základní a aplikační programové vybavení, počítačové datové sítě, zařízení pro informační a komunikační technologie, zařízení pro informační systémy, elektrotechnická komunikační zařízení, elektronická zařízení na zpracování dat, vysílače elektronických signálů; (35) marketing, propagační marketing, přímý marketing, produktový marketing, výrobový marketing, internetový marketing, cílený marketing, digitální marketing, marketingové informace, marketingové služby, marketingové poradenství, marketingová asistence, reklama a marketing, informace o marketingu, marketingové konzultační služby, marketingové poradenské služby, průzkumy marketingových strategií, plánování marketingových strategií, poskytování marketingových informací, poskytování marketingových zpráv, pořizování marketingových zpráv, příprava marketingových plánů, provádění marketingových studií, navrhování marketingových průzkumů, příprava marketingových průzkumů, analýza marketingových trendů, vývoj marketingového plánu, poskytování spotřebitelského poradenství ve vztahu k software, velkoobchodní služby v souvislosti s počítačovým softwarem, marketing v rámci vydávání softwaru, maloobchodní služby v oboru počítačového softwaru, poskytování informací ke spotřebním produktům, které se týkají softwaru, systemizace informací do počítačových databází, systemizace údajů do počítačových databází, systematické třídění dat v počítačových databázích, sběr a systemizace informací do počítačových databází, analýza a průzkum trhu, analýza reklamy, analýza cen, analýza reakcí zákazníků, analýza účinnosti reklamy, analýza obchodních trendů, digitalizovaná správa databází, poskytování digitalizovaných obchodních informací, poskytování digitalizovaných obchodních statistik, digitalizované informační služby v oblasti podnikání, obchodní poradenské služby v oblasti digitální transformace, poskytování digitalizovaných dat vztahujících se k obchodu, poskytování digitalizovaných informací z oblasti obchodního managementu, automatizované zpracování dat, služby rozvoje podnikatelských strategií, poradenství pro obchodní management v oboru rozvoje řízení a vedení; (42) tvorba programového vybavení všeho druhu, projekční a programátorské práce pro velké, střední a personální počítače včetně přenosů dat, poskytování technické pomoci, poradenských a inženýrských činností a služeb v oblasti výpočetní techniky a programového vybavení, poradenské služby v oblasti počítačového softwaru, služeb on-line, sdělovací a informační technologie a informačních služeb, pronájem přístupového času na webových stránkách v oblasti počítačů, počítačového softwaru.

(511) 9, 35, 42

(540)



(593) Obrazová

(111) **391378**

(220) 11.10.2021

(320) 11.10.2021

(442) 26.01.2022

(151) 04.05.2022

- (730) **PROGRESUS IT s.r.o.**, Václavské náměstí 2132/47, Praha 1, Nové Město, 11000, CZ
- (740) Mgr. Jiří Macek, Sázavská 751/16, Praha 2, Vinohrady, 12000
- (210) O-575090
- (591) Barevná
- (510) (9) výpočetní zařízení, včetně jeho příslušenství a náhradních dílů, základní a aplikační programové vybavení, počítačové datové sítě, zařízení pro informační a komunikační technologie, zařízení pro informační systémy, elektrotechnická komunikační zařízení, elektronická zařízení na zpracování dat, vysílače elektronických signálů; (35) marketing, propagační marketing, přímý marketing, produktový marketing, výrobový marketing, internetový marketing, cílený marketing, digitální marketing, marketingové informace, marketingové služby, marketingové poradenství, marketingová asistence, reklama a marketing, informace o marketingu, marketingové konzultační služby, marketingové poradenské služby, průzkumy marketingových strategií, plánování marketingových strategií, poskytování marketingových informací, poskytování marketingových zpráv, pořizování marketingových zpráv, příprava marketingových plánů, provádění marketingových studií, navrhování marketingových průzkumů, příprava marketingových průzkumů, analýza marketingových trendů, vývoj marketingového plánu, poskytování spotřebitelského poradenství ve vztahu k software, velkoobchodní služby v souvislosti s počítačovým softwarem, marketing v rámci vydávání softwaru, maloobchodní služby v oboru počítačového softwaru, poskytování informací ke spotřebním produktům, které se týkají softwaru, systemizace informací do počítačových databází, systemizace údajů do počítačových databází, systematické třídění dat v počítačových databázích, sběr a systemizace informací do počítačových databází, analýza a průzkum trhu, analýza reklamy, analýza cen, analýza reakcí zákazníků, analýza účinnosti reklamy, analýza obchodních trendů, digitalizovaná správa databází, poskytování digitalizovaných obchodních informací, poskytování digitalizovaných obchodních statistik, digitalizované informační služby v oblasti podnikání, obchodní poradenské služby v oblasti digitální transformace, poskytování digitalizovaných dat vztahujících se k obchodu, poskytování digitalizovaných informací z oblasti obchodního managementu, automatizované zpracování dat, služby rozvoje podnikatelských strategií, poradenství pro obchodní management v oboru rozvoje řízení a vedení; (42) tvorba programového vybavení všeho druhu, projekční a programátorské práce pro velké, střední a personální počítače včetně přenosů dat, poskytování technické pomoci, poradenských a inženýrských činností a služeb v oblasti výpočetní techniky a programového vybavení, poradenské služby v oblasti počítačového softwaru, služeb on-line, sdělovací a informační technologie a informačních služeb, pronájem přístupového času na webových stránkách v oblasti počítačů, počítačového softwaru.
- (511) 9, 35, 42
- (540)



- (593) Obrazová

- (111) **391379**
- (220) 18.10.2021
- (320) 18.10.2021
- (442) 26.01.2022
- (151) 04.05.2022
- (730) **Kentoya Motors s.r.o.**, Topolová 2916/14, Praha 10, Záběhlice, 10600, CZ
- (740) DANĚK & PARTNERS Advokátní a patentová kancelář, Ing. Vilém Daněk Ph.D. LL.M., patentový zástupce, Vinohradská 403/17, Praha 2, Vinohrady, 12000
- (210) O-575229
- (510) (8) nářadí a nástroje s ručním pohonem, křbové náčiní, křbová dmychadla (ruční nástroje), brousny, brusy, brusné kameny a kotouče, břitvy, čepele, dláta, dlabací nástroje, dýky, frézovací trny, glazovací nástroje, harpuny, hevery, frézy, hoblíky, hoblíkové nože, holicí soupravy, hrábě, jehlové pilníky, kapesní nože, kladiva, kleště, kosiře, kráječe na zeleninu, krumpáče, lící pánve, sázecí lopatky, lopaty, lupénkové pily, lžice, mačety, malířské špachtle, manikúrové soupravy, motyky, naběračky, navlékače jehel, nebozezy, nůžky, nůtovačky, oblé sedlíky, obtahovací řemeny, obloukové pily, obušky, ocílky, nástroje na ohýbání trubek, nástroje na ostření, otvíráky konzerv, palice, perforovačky, pčehovadla, perličky, pily, pinzety, pistole ruční na vytlačování tmelu, plečky, podkovářské nože na

kopyta, pochvy na šavle, pohrabáče, pokosnice, pořízy, postruhovadla, profilovací nástroje, prořezávače stromů, prostřihovadla, průbojníky, příbory, rámy na pily, rašple, razidla, rozprašovače insekticidů (ruční), rozvodky na pily, ruční nástroje a nářadí, rýče, rydla, řezné nástroje, sbíjecí kladiva, sečné a bodné zbraně, sekáče, sekáčky, sekery, sochory, soupravy pro pedikúru, srpy, strojky na mletí masa, strojky na stříhání, svěrky, šavle, sídla, škrabky na zeleninu, šroubováky, štěpařské nástroje, tvářecí nástroje, tyče brzdící, úhelníky, vidle, vidličky, vochle, vrtáky, ruční vrtáky, výhrubníky, vypalovací želízka, vyorávače, vyrážače hřebíků, vyrovnávací zařízení na dráty a kovové pásy, výstružníky, zahradnické náčiní, zdviháky, zednické lžice, žehličky neelektrické, žiletky; (9) přístroje a nástroje vědecké, námořní, geodetické, fotografické, filmové, optické, přístroje pro vazení, měření, signalizaci, kontrolu (inspekci), záchranu a přístroje pro vyučování, přístroje a nástroje pro vedení, přeřínání, přeměnu, akumulaci, regulaci nebo řízení elektrického proudu, přístroje pro záznam, převod, reprodukci zvuku nebo obrazu, automatické distributory a mechanismy pro přístroje a mince, zapisovací pokladny, počítací stroje, přístroje pro zpracování informací, počítače, informace a záznamy na nosičích zařazených ve třídě 9, elektronická data a databáze, software a hardware, periodika a knihy v elektronické podobě, databázové produkty zařazené ve třídě 9, nosiče dat či záznamů včetně audiokazet nahrané i nenahrané, elektronické, datové nebo informační sítě, multimediální aplikace na nosičích zařazených ve třídě 9 nebo v sítích, interaktivní a grafické programy, software, zejména pro systémy pro přenos dat, dešifrovačí soustavy, platební karty nebo magnetické a čipové karty pro použití v bankovníctví, pojišťovníctví, v oblasti služeb a v obchodním styku, mezinárodní platební karty, elektronické penězky, čipy, multimediální nebo informační katalogy, audiovizuální programy a díla, exponované filmy, hudební díla na nosičích, CD disky, programové vybavení pro počítače, software, hardware výpočetní, komunikační nebo informační techniky, elektronické databáze a databázové produkty, informace a záznamy na nosiči s výjimkou nosičů papírových ze třídy 16, informace a data na nosičích nebo i v elektronických, datových, informačních, počítačových a komunikačních sítích, související software a hardware, elektronické, datové nebo informační nebo komunikační nebo výpočetní sítě včetně jednotlivých součástí a náhradních dílů obsažených ve třídě 9, multimediální aplikace, počítačové hry, identifikátor typu dat informačních technologií, hlavolamy elektrické nebo elektronické - v rámci této třídy, hasicí přístroje; (12) dopravní prostředky pozemní, automobily, osobní automobily, sportovní auta, vozidla, nákladní auta, hnací mechanismy pro pozemní vozidla, motory pro pozemní vozidla, motocykly, hnací hřídele pro pozemní vozidla, hnací řetězy pro pozemní vozidla, automobilové podvozky, automobilové řetězy, automobilové střechy, kapoty, karosérie automobilů, automobilové pneumatiky, bezpečnostní pásy pro sedadla vozidel, přívěsné vozíky, brzdy vozidel, brzdová obložení pro vozidla, brzdové čelisti pro vozidla, brzdové lamely pro vozidla, čelní ochranná skla, ložiskové čepy pro vozidla, dveře dopravních prostředků, houkačky pro vozidla, hroty a hřeby do pneumatik, převodové hřídele pro pozemní vozidla, hydraulické obvody pro vozidla, autodíly, kapoty (víka) na automobilové motory, kola dopravních prostředků, kryty na automobilová kola, náboje kol vozidel, měniče, konvertory (točivých) pozemních vozidel, mopedy, motocykly, elektrické motory pro pozemní vozidla, nákladní, dodávková vozidla, nápravy vozidel, nárazníky pro vozidla, obytné přívěsy automobilové, okna pro vozidla, opěrky hlavy na sedadla vozidel, opravářské nářadí na opravu pneumatik, ozubení, převody a soukolí pozemních vozidel, paprsky (dráty) kol vozidel, pásy na protektorování pneumatik, pérování (tlumiče) automobilů, pláště pneumatik, pneumatiky, polštáře vzduchové nafukovací (bezpečnostní zařízení pro automobily), poplašná zabezpečování zařízení pro vozidla, potahy na sedadla vozidel, spřáhadla, tryskové motory a turbíny pozemních vozidel, protioslňovací zařízení (pomůcky) do vozidel, protismyková zařízení na pneumatiky vozidel, protismykové řetězy, pružiny vozidel, převodové (rychlostní) skříně pro vozidla, tažná zařízení pro vozidla, výstroj vozidel (pumpy), ráfky kol vozidel, sedadla pro vozidla, signalizační zařízení automobilů pro jízdu vzad, stěrače skla, sklápěcí zadní desky, víka (zvedací) jako součástí pozemních vozidel, směrovky pro dopravní prostředky, spojovací tyče (táhla) pro pozemní vozidla, tažná zařízení, stupačky vozidel, tlumičí pružiny pro vozidla, tlumiče kmitů (závěsné) pro vozidla, torzní tyče pro vozidla, ukazatele směru vozidel, uzávěry palivových nádrží vozidel, váhy na vyvažování kol vozidel, ventily pneumatik vozidel, víka pro palivové nádrže vozidel, volanty vozidel, volnoběžky pozemních vozidel, čalounění vozidel, výstražné systémy (alarmy) pro jednostopá vozidla, lepicí gumové záplaty na opravu duší, zpětná zrcátka, jiné náhradní díly spadající do této třídy, skútry, motorky čtyřkolky.

- (511) 8, 9, 12

(540) **Kentoya Motors**

(592) Slovní

(111) **391380**

(220) 18.10.2021

(320) 18.10.2021

(442) 26.01.2022

(151) 04.05.2022

(730) **Český pekař - odbytové družstvo**, Češovská 1750/10, Praha 9, Horní Počernice, 19300, CZ

(740) ZEMAN - podkrušnohorská patentová a známková kancelář, Petr Zeman, patentový zástupce, Hradní 301/9, Lohet, 35733

(210) O-575252

(591) Barevná

(510) (5) dietní, výživné, dietetické, bezlepkové a bezcholesterolové pekárenské a cukrářské výrobky, rovněž tyto výrobky obohacené vitamíny, organickými a anorganickými látkami pro humánní využití včetně ostatních potravin, mouky bezlepkové, dietní a výživné, odpad ze zpracovaného obilného zrna, přípravky ze sladu pro dietetické účely, nutriční dietetické doplňky, pekárenské výrobky pro kojence, děti a nemocné - vše určené pro léčebné účely, léčivé byliny; (29) suroviny a polotovary pro pekárenskou a cukrářskou výrobu, pekařské tuky, tukové náhražky, náplně, polevy a zlepšující přípravky, výrobky obsahující zpracované mandle, ořechy, arašidy, kokos, mák, kandované a sušené ovoce, zahradní sušené byliny, jejich výtažky a náhražky, proteiny a směsi z nich pro humánní využití, výrobky pro zušlechťování poživatin v rámci této třídy, mléko a vejce a výrobky z nich; (30) nezpracovaná a zpracovaná mouka včetně přísad, zahušťovací a pojící činidla, obilní klíčky, veškeré pekárenské výrobky, zejména chléb (konzumní, celozrnný, vícezrnný, toustový a další druhy chleba), běžné pečivo (rohlíky, housky, žemle, bagety, vky), jemné a trvanlivé pečivo (koláče, koláčky, buchty, vánočky, mazance, závin, bábovky a další sladké pečivo), drobné cukroví a cukrářské výrobky, těsta a těstářenské výrobky z listového a plundrového těsta (plněné i bez náplně), slané pečivo, sušenky, suchary, oplatky, keksy, (včetně strouhanky a kostek do knedlíků), mouka a moučné výrobky všech druhů, výrobky z obilnin, z olejin, z luštěnin, ze semen a z kukuřice spadající do této třídy, mlynářské výrobky všech druhů, výrobky obsahující obiloviny, olejniny, luštěniny a směsi z nich spadající do této třídy, pečivové hmoty, pasty nebo prášky (pekárenské a cukrářské), mražené výrobky z těst a pečivových hmot, škrobovité výrobky spadající do této třídy, sladové pečivo, cukrovinky nečokoládové i čokoládové, káva, čaj, kakao a jejich extrakty, rýže, cukr, med, sůl, kmín, droždí, kypřicí prášky a přípravky zlepšující vlastnosti těsta, melasový sirup, koření a jeho směsi, potravinářské dresinky, dehydrovaná hotová jídla a směsi k přípravě hotových jídel obsahující převážně rýži a těstoviny, zmrazené pekárenské a cukrářské výrobky; (35) zprostředkování obchodu s výrobky výše uvedenými ve tř. 5, 29 a 30, zprostředkování obchodu s potravinářskými výrobky spadajícími do tř. 29, 30 a 31 a nápoji dietetickými, nealkoholickými a pivem a nápoji alkoholickými náležejícími do tříd 5, 32 a 33, obchodní poradenství týkající se zejména výrobků uvedených ve tř. 5, 29 a 30, předvádění a nabízení zboží, prezentace služeb, pořádání výstav komerčního charakteru ve vztahu k výrobkům spadajících do tříd 5, 29 a 30, vydávání a šíření reklamních a propagačních materiálů, reklama včetně reklamy mediální a velkoplošné; (39) silniční motorová doprava vnitrostátní a mezinárodní, přeprava zboží, zasilatelské služby, skladování surovin, polotovarů a výrobků; (42) vývoj mlynářských, těstářenských, pekařských a cukrářských výrobků, zařízení k jejich výrobě a technologie jejich výroby, odborné poradenské služby vztahující se k potravinářským technologiím; (43) služby spojené s ubytováním a stravováním, zejména provozování restauračních a ubytovacích zařízení, kaváren, cukráren a provozoven rychlého občerstvení, poradenské služby týkající se potravin.

(511) 5, 29, 30, 35, 39, 42, 43

(540)



(593) Obrazová

(111) **391381**

(220) 19.10.2021

(320) 19.10.2021

(442) 26.01.2022

(151) 04.05.2022

(730) **HASA Technology s.r.o.**, Výškovická 3075/118b, Ostrava, Zábřeh, 70030, CZ

(740) Advokátní kancelář - Mgr. Petr Žižka, LL.M., Mgr. Petr Žižka LL.M., Sedláčkova 209/16, Plzeň, Vnitřní Město, 30100

(210) O-575287

(591) Barevná

(510) (34) vodní dýmky, tabák do vodní dýmky, tabák a tabákové výrobky (včetně náhražek), dýmkový tabák, dýmkový tabák mentolový, příchutě do tabáku, náustky dýmek; (35) maloobchodní prodej tabákových předmětů, maloobchodní prodej tabáku, maloobchodní a velkoobchodní prodej vodních dýmek, maloobchodní a velkoobchodní prodej příslušenství k vodním dýmčím; (43) bary, čajovny, delikatesy (restaurace), poskytování jídla a nápojů, podávání alkoholických nápojů, podávání jídel a nápojů, restaurační a barové služby, služby barů s vodními dýmky, služby čajoven, služby denních barů, barmanské služby, bary nabízející ovocné nápoje, firemní akce (poskytování jídel a nápojů), kavárny, podávání jídel a nápojů pro hosty, služby bufetů pro denní bary, služby dodávání nápojů.

(511) 34, 35, 43

(540)



(593) Obrazová

(111) **391382**

(220) 25.10.2021

(320) 25.10.2021

(442) 26.01.2022

(151) 04.05.2022

(730) **Herbolt Marcel**, Na Honech III 4926, Zlín, 76005, CZ

(740) Patentová a známková kancelář, Ing. Jaromír Příkryl, Včelín 1161, Hulín, 76824

(210) O-575386

(591) Barevná

(510) (35) reklamní, inzertní a propagační činnost, prodej reklamního času inzerentům, poskytování informací komerčního nebo reklamního charakteru, poskytování multimediálních informací komerčního charakteru, komerční využití internetu v oblastech komerčních internetových médií a vyhledávacích služeb, on-line inzerce, organizační zabezpečování televizního vysílání, zprostředkování v obchodních vztazích, merchandising, marketing, reklamní, inzertní a propagační činnost prostřednictvím jakéhokoliv média, prostřednictvím telefonní sítě nebo datové sítě nebo informační sítě nebo elektronické sítě nebo komunikační sítě nebo počítačové sítě; (38) spoje (komunikace), rozhlasové vysílání, vysílání a streamování zvukového, vizuálního a multimediálního obsahu přes internet a ostatní komunikační sítě, podcastingové, webcastingové a streamovací služby, přenos zpráv, dat a obsahu přes internet a ostatní komunikační sítě, šíření elektronických časopisů, informací, elektronických periodik, knih v elektronické podobě, audio nebo audiovizuálních děl prostřednictvím informační nebo datové nebo elektronické nebo komunikační nebo telekomunikační nebo počítačové sítě; (41) nakladatelství a vydavatelství, ediční činnost, publikační činnost, nahrávání nosičů zvukových nebo obrazových zvukových, půjčování nahrávaných zvukových a zvukově obrazových záznamů, tvorba a šíření audiovizuálních děl, zpravodajství, publicistika, televizní zpravodajství, rozhlasové zpravodajství, obrazové zpravodajství, tv produkce, filmová produkce, tvorba programů, tvorba a výroba televizních a audiovizuálních programů, agenturní činnost v oblasti kultury, zprostředkování v oblasti kultury, výchovy, zábavy a sportu, výchovná, vzdělávací, soutěžní a zábavní činnost, zábavní nebo kulturní nebo vzdělávací představení, organizace společenských a kulturních akcí, organizace, provozování a provádění her a soutěží i veřejných, digitální zpracování obrazu (služby -), elektronické publikování (dtp), nahrávací studia (služby -), poskytování on-line elektronických publikací a děl [bez možnosti stažení], poskytování on-line elektronických publikací, vydávání elektronických knih a on-line časopisů, rozhlasové a televizní programy (výroba -), texty (psaní, zveřejňování -) kromě reklamních, vydávání textů, s výjimkou reklamních nebo náborových, výroba divadelních a/nebo jiných představení, výstavy (organizování kulturních nebo vzdělávacích -), poskytování služeb výchovných, vzdělávacích, soutěžních, kulturních a zábavních prostřednictvím internetu a jiných sítí, služby televizního nebo rozhlasového moderátora, tvorba [psaní] vzdělávacího obsahu pro podcasty, služby související s rozhlasovými zábavními programy.

(511) 35, 38, 41
(540)

Motokecy
Marcel Herbolt



(593) Obrazová

(111) **391383**
(220) 25.10.2021
(320) 25.10.2021
(442) 26.01.2022
(151) 04.05.2022
(730) **Lazna Robert**, Soběslavská 2347/9, Praha 3, Vinohrady, 13000, CZ
(740) JUDr. Petr Holý, advokát, Místecká 567, Praha 9, Letňany, 19900
(210) O-575393

(510) (35) tvorba reklamy, shromažďování, poskytování a třídění obchodních nebo podnikatelských informací, překlad informací do počítačových databází nebo jiné zpracování obchodních nebo podnikatelských informací, včetně vytváření, zpracování a třídění dat v rámci databází, pomoc při řízení obchodní činnosti, průzkum trhu, šíření propagačních informací, zejména systemizace informací do počítačových databází, zpracování specializovaných podnikových evidencí, reklamní a propagační činnost, rozšiřování a poskytování reklamních a inzertních materiálů, periodických a neperiodických tiskovin, zejména novin, časopisů určených pro reklamu a propagaci, prospektů, letáků, katalogů, reklamní literatury, brožur v tištěné podobě, na jiných nosných médiích prostřednictvím sítě internet nebo jiné, reklama on-line v počítačové síti; (36) zprostředkovatelská činnost v oblasti realit, činnost realitní kanceláře,

koupě, prodej a pronájem nemovitostí, poskytování informací o realitách i prostřednictvím internetu, pojišťování nemovitostí; (38) zajišťování komunikace a přenos dat prostřednictvím veřejné nebo neveřejné telekomunikační sítě včetně internetu pomocí telefonů, mobilních telefonů, telefaxů, satelitů, počítačů či terminálů nebo jakýmkoliv jinými prostředky, zajišťování přenosu elektronické pošty a přenosu dat v reálném čase (přenosu zvuku, obrazu, textu nebo jiných dat či informací) a poskytování a zprostředkování komunikačních služeb s tím spojených včetně poskytování přístupu a připojení k těmto telekomunikačním sítím včetně internetu, provozování veřejné nebo neveřejné telekomunikační sítě, šíření a zpřístupňování elektronických tiskovin, časopisů, periodik, knih a jiných dat prostřednictvím veřejné nebo neveřejné telekomunikační sítě včetně internetu, zprostředkování informačních služeb na internetu, včetně provozování elektronických nástěnek, diskusních skupin a fór a poskytování přístupu k on-line informačním službám a databázím, tisková agentura.

(511) 35, 36, 38

(540)

reality-klik

(592) Slovní

(111) **391384**
(220) 26.10.2021
(320) 26.10.2021
(442) 26.01.2022
(151) 04.05.2022
(730) **Gregor Brzobohatý Ondřej**, Zborovská 715/36, Praha 5, Smíchov, 15000, CZ
(740) JUDr. Markéta Vochoska Haindlová LL.M., Dlouhá 735/25, Praha 1, Staré Město, 11000
(210) O-575437
(510) (9) záznamy na nosičích, záznamy (zvukové záznamy), audio a video záznamy, vše s výjimkou záznamů filmů, snímků, animovaných filmů nebo televizních pořadů; (35) reklama, přímá marketingová reklama, marketing, obchodní propagace, propagační činnost, vše s výjimkou služeb týkajících se filmů, snímků, animovaných filmů nebo televizních pořadů; (41) produkce hudebních vystoupení, vydávání hudebních děl, prezentace hudebních vystoupení, produkce představení živé zábavy, produkce hudebních koncertů, režie hudebních představení, produkce hudebních nahrávek, vydávání hudebních textů, pořádání hudebních akcí, produkce hudebních videí, uvádění hudebních koncertů, uvádění hudebních představení, pořádání hudebních vystoupení, organizování hudebních koncertů, organizování živých hudebních vystoupení, provozování živých hudebních vystoupení, příprava a pořádání hudebních koncertů, výroba zvukových a hudebních záznamů, výroba hudebních děl v nahrávacím studiu, zábavní služby ve formě vystoupení hudebních skupin, zábavní služby ve formě vystoupení hudebních vokálních skupin, služby v oblasti zajišťování živých vystoupení hudebních skupin, služby poskytování zábavy v podobě živých hudebních představení, hudební zábava, hudební představení, živá hudební představení, organizování jevištních představení, organizace kulturních představení, předprodej vstupenek (zábava), rezervace vstupenek na zábavní akce, služby prodeje vstupenek (zábava), organizace živých představení, živá představení hudebních skupin, divadelní představení, vše s výjimkou služeb týkajících se filmů, snímků, animovaných filmů nebo televizních pořadů.

(511) 9, 35, 41

(540)

**MUZIKÁLOVÁ KOMEDIE -
PROSTŘENO**

(592) Slovní

(111) **391385**
(220) 03.11.2021
(320) 03.11.2021
(442) 26.01.2022
(151) 04.05.2022
(730) **TPunix s.r.o.**, Lidická 700/19, Brno, Veverí, 60200, CZ
(740) Macek and Partners, Mgr. Jiří Macek, patentový zástupce, Sázavská 751/16, Praha 2, Vinohrady, 12000
(210) O-575575
(510) (8) kuchyňské nože; (21) kuchyňské náčiní a kuchyňské potřeby spadající do této třídy; (35) velkoobchodní prodej kuchyňských potřeb, maloobchodní prodej kuchyňských potřeb.
(511) 8, 21, 35

(540) **HEZHEN**

(592) Slovní

(111) **391386**

(220) 03.11.2021

(320) 03.11.2021

(442) 26.01.2022

(151) 04.05.2022

(730) **Pečovatelská služba Rakovník, Příspěvková organizace města Rakovník, zřízená ke dni 1. 10. 1992**, Wintrovo nám. 1903, Rakovník, Rakovník II, 26901, CZ

(740) MAAARS advokáti s.r.o., Kubelíkova 1089/22, Praha 3, Žižkov, 13000

(210) O-575591

(510) (43) pronájem nábytku, povlečení, prostírání a vybavení k poskytování jídla a nápojů, dočasné ubytování, poskytování jídla a nápojů, informační, poradenské a rezervační služby v oblasti poskytování jídla a pití, informace o dočasném ubytování, poradenské a rezervační služby, stravovací služby pro pečovatelské domy, jesle, denní stacionáře a zařízení pro péči o seniory, centra denní péče, domovy pro seniory; (44) hygienická a kosmetická péče o člověka, služby péče o hygienu a krásu, služby zdravotní péče, domy s pečovatelskou službou, nemocniční služby pečovatelských domů, zařizování ubytování v pečovatelských centrech, pečovatelské domy, poradenství týkající se osobní péče o seniory (zdraví), péče o seniory, služby péče o duševní zdraví; (45) služby poskytování společnosti seniorům a zdravotně postiženým osobám.

(511) 43, 44, 45

(540)



(593) Obrazová

(111) **391387**

(220) 08.11.2021

(320) 08.11.2021

(442) 26.01.2022

(151) 04.05.2022

(730) **Audiolibrix s.r.o.**, Makovského 1334/26, Praha 6, Řepy, 16300, CZ

(740) Bukovinský & Chlipala, s.r.o., Svätoplukova 30, Bratislava 82108

(210) O-575656

(510) (9) zvuková rozhraní, platformy počítačového softwaru, audiovizuální vyučovací přístroje, nosiče zvukových nahrávek, zařízení a příslušenství na zpracování dat (elektrická a mechanická), počítačové programy, počítačové programy (nahrané -), počítačové programy [stahovatelné], zařízení pro přenos zvuku, informační technologie a audiovizuální, multimediální a fotografické přístroje, MP3 přehrávače, přehrávače médií, digitální audio přehrávače, stahovatelné elektronické publikace, elektronické publikace nahrané na počítačových médiích, stahovatelné hudební soubory, zvukové knihy, přenosné multimediální přehrávače, čtečky elektronických knih, počítačový hardware, nosiče zvukových záznamů, elektronické databáze, počítačové databáze, počítačové programy pro přístup, prohlížení a vyhledávání online databází; (16) partitury, knihy, časopisy, knížky

(brožované), brožury, obrazy, kalendáře, balicí papír, pohlednice, bublinové fólie na balení, papírové etikety, etikety, kromě textilních, fotografie [tištěné], papírové filtrační materiály, papírové krabice, lepenkové krabice, obaly na lahve z lepenky nebo papíru, lepicí pásy pro kancelářské potřeby nebo pro domácnost, obálky [papírnické zboží], obaly [papírnické zboží], plakáty, prospekty, papírové vývěsní tabule, samolepky, reklamní tabule z papíru nebo lepenky, grafické reprodukcce, grafická záznamění, tištěné lepenkové reklamní tabule, tištěné papírové reklamní tabule, periodika, tištěné lístky, tiskoviny, oznámení [papírnické zboží], poutače z papíru nebo lepenky, letáky, dárkové poukázky, ochranné obaly na knihy, papírové obaly na knihy; (35) maloobchodní služby s hudebními soubory s možností stažení, reklama, televizní reklama, marketing, zpracování textu, zveřejňování propagačních textů, vydávání reklamních textů, distribuce reklamních textů, zpracování textů, přepisování textů, poskytování reklamního prostoru v periodických publikacích, novinách a časopisech, zásilkové reklamní služby, online reklama v počítačové komunikační síti, správa počítačových souborů, vyhledávání údajů v počítačových souborech pro jiné osoby, subdodavatelské služby [obchodní asistence], optimalizace vyhledávačů pro účely podpory prodeje, optimalizace provozu na webových stránkách, zprostředkování obchodů, zprostředkování reklamy, maloobchod a velkoobchod s knihami, maloobchodní prodej papírnického zboží, maloobchodní prodej záznamové techniky, maloobchodní prodej audiovizuálního zařízení, maloobchodní služby zaměřené na papírenské zboží, maloobchodní služby v oblasti audiovizuálního vybavení, maloobchodní služby v oboru počítačového softwaru, maloobchodní prodej zařízení v oblasti informačních technologií, maloobchodní služby v souvislosti s počítačovým hardwarem, velkoobchodní prodej tiskovin, velkoobchodní prodej her, velkoobchodní objednávkové služby, velkoobchodní prodej papírnického zboží, velkoobchodní prodej školních pomůcek, velkoobchodní prodej audiovizuálního zařízení, online služby zpracování dat, služby v oblasti obchodních sítí online, informace o prodejí výrobků, vydávání reklamních materiálů; (39) zprostředkování přepravy, zprostředkování přepravních služeb, distribuce (přeprava) maloobchodního zboží, skladování, pronájem skladů, balení zboží, dovoz, doprava, balení a balicí služby, doručovací služby, informace o skladování, počítačové informace o přepravě, kurýrní služby, doručování, expedice a distribuce novin a časopisů; (41) elektronické online publikace periodik a knih, vydávání textů, nahrávání a produkce zvukových záznamů, vydávání publikací, vydávání elektronických publikací, poskytování elektronických publikací, poskytování on-line publikací, multimediální vydávání elektronických publikací, poskytování elektronických publikací bez možnosti stažení, nakladatelské služby týkající se periodických a neperiodických publikací, s výjimkou reklamních textů, poskytování online elektronických publikací v oblasti hudby, bez možnosti stažení, poskytování elektronických publikací online bez možnosti stažení, poskytování online knižních recenzí, vydávání elektronických knih a časopisů online, poskytování hudby online bez možnosti stažení, online služby knihoven, zejména poskytování elektronických knihovních služeb zaměřených na noviny, časopisy, fotografie a obrázky prostřednictvím online počítačové sítě, půjčování audionahrávek, půjčování audio knih, půjčování audio zařízení, elektronické publikování (DTP), vydávání knih, časopisů, služby nahrávacího studia, vedení seminářů a kongresů, organizování seminářů a konferencí, překladatelské služby, hudební produkce; (42) udržování počítačových záznamů, údržba databází, tvorba databází, aktualizování softwarových databází, hosting digitálního obsahu, jmenovitě online časopisů a blogů, design (grafické umění), návrhářství, odborné poradenství v oboru počítačů, odborné poradenství se zaměřením na informační technologie, grafický design, průmyslový design, navrhování obalů, obalový design, návrhy (design) pro maloobchod, design a grafický design pro tvorbu webových stránek, odborné poradenství vztahující se k průmyslovému designu, poskytování informací vztahujících se k průmyslovému designu, studie technických projektů, výzkum a vývoj nových výrobků, pronájem počítačů, údržba počítačových programů, pronájem a údržba počítačového softwaru, aktualizace a údržba počítačového softwaru, instalace, opravy a údržba počítačového softwaru, tvorba, údržba a modernizace počítačového softwaru, počítačové programování, konzultační, poradenské a informační služby v oblasti informačních technologií, pronájem počítačového softwaru, tvorba softwaru (počítačových programů), hosting webových stránek, hosting digitálního obsahu, hosting počítačových databází, hosting platform na internetu, poskytování hostingu soukromého cloudu, služby poskytovatele cloud hostingu, hosting webových stránek pro třetí osoby, hosting počítačových dat, souborů, aplikací a informací, serverhosting, konverze dat elektronických informací, konverze počítačových programů a dat, s výjimkou fyzické konverze, analýzy počítačových systémů, návrh počítačových systémů, obnova databází, kopírování počítačového softwaru,

- vývoj webových stránek (služby), návrhy webových stránek (služby),
tvorba internetových webových stránek, software jako služba [SaaS], cloud
computing, poradenství v oboru počítačové bezpečnosti, poradenství v
oblasti telekomunikačních technologií, poradenství v oboru ochrany dat.
(511) 9, 16, 35, 39, 41, 42
(540)

AUDIOKARTA

(593) Obrazová

- (111) **391388**
(220) 10.11.2021
(320) 10.11.2021
(442) 26.01.2022
(151) 04.05.2022
(730) **Rohlík skillz s.r.o.**, Sokolovská 100/94, Praha 8, Karlín, 18600, CZ
(740) HAVEL & PARTNERS s.r.o., advokátní kancelář, Mgr. Ivan Rámeš,
advokát, Na Florenci 2116/15, Praha 1, Nové Město, 11000
(210) O-575730
(510) (3) hygienické přípravky jako toaletní potřeby, kosmetické přípravky,
čisticí potřeby pro domácnost, prací prostředky, přípravky pro bělení, prací
prostředky, lešticí přípravky, broušící přípravky, mýdla, antiperspirační
mýdla, antistatické prostředky pro použití v domácnosti, zubní pasta, prací
soda na čištění, prostředky ústní hygieny, přípravky na odstraňování skvrn,
toaletní mýdla v kostce, neléčivé kosmetické a toaletní přípravky,
parfumerní výrobky, éterické oleje; (5) potraviny pro kojenca a batolata,
potravinové doplňky pro lidskou spotřebu a pro zvířata; (16) balicí papír,
fólie z regenerované celulózy (celofán) na balení, etikety kromě textilních,
cenové visačky, cenovky, kartóny, lepicí pásy, obaly spadající do této
třídy, papír, plakáty, praporky papírové, papírové nebo plastové sáčky a
tašky na balení (obálky, pytlíky), plastové obaly, papír, papírnické zboží,
papírové utěrky, papírové kapesníky, balicí materiály [vycpávky, výplně] z
papíru nebo lepenky, papírové nebo lepenkové krabice, letáky, toaletní
papír; (21) skleněné nádoby, zásobníky na semena, sady karaf na ocet a olej,
cukřenky, dózy, boxy a nádoby pro použití v domácnosti a kuchyni, domácí
nebo kuchyňské potřeby; (22) materiály (pytlíky) na balení sypkých volně
ložených materiálů, textilní sáčky a tašky na balení, pytle na balení zboží
(obálky, pytlíky), textilní obaly; (29) zpracované ovoce, houby a zelenina,
ořechy a luštěniny, sušené ořechy, sušené ovoce, sušené ovoce, směsi
sušeného ovoce, sušené luštěniny, jedlé oleje a tuky, jedlé oleje určené k
přípravě pokrmů, ořechová másla v prášku, džemy, želé, džemy, kompoty,
ovocné a zeleninové pomazánky, mléčné výrobky, konzervovaná zelenina,
konzervované ovoce, mléčné nápoje, jogurty a jiné mléčné výrobky nebo
jejich náhražky, potravinářské oleje, sójové mléko, tofu, tempeh, kefir, sýry,
mléko, vejce; (30) mouka, krupice, kuskus [semolina], cereálie, bulgur,
rýže, vločky (ovesné -), vločky [cereální výrobky], ječné kroupy,
zpracovaná pohanka, těstoviny, müsli, škrob jako potrava, kakaový prášek,
kypřicí prášek, koření, dochucovadla, ocet, káva, čaj, přírodní sladidla,
cukr, med, sirupy a melasa, cukrovinky, čokoláda, bonbony, žvýkací
bonbóny, gumové bonbóny, droždí, omáčky a dochucovadla, oplatky,
sušenky, cereální tyčinky, sypaný čaj, zrnková káva, mletá káva; (31)
ořechy, ořechy (plody), zrniny [obiloviny], čerstvé luštěniny, zrna a semena
surová nebo nezpracovaná, čerstvé ovoce a zelenina, čerstvé bylinky,
krmiva a nápoje pro zvířata; (32) mošty, ovocné nápoje a ovocné šťávy,
sirupy a přípravky k výrobě nápojů, vody (nápoje), nealkoholické nápoje,
šumivé nápoje, piva, minerální a syčené vody; (33) alkoholické nápoje s
výjimkou piva; (35) propagace, reklama, reklama online, služby v oblasti
uvádění výrobků na trh, obchodní management, služby v oblasti obchodních
sítí online, služby řízení obchodní činnosti v oblasti elektronického
obchodování, provozování velkoobchodů a maloobchodů s potravinami,
obchodní administrativa, rozmnožování a tisk reklamních a propagačních
dokumentů; (39) doprava, balení, skladování zboží, dovoz, doprava,
zprostředkování přepravy, doprava potravin, přeprava zboží, organizování
cest.
(511) 3, 5, 16, 21, 22, 29, 30, 31, 32, 33, 35, 39

**OTOČ
OBAL**

(593) Obrazová

- (111) **391389**
(220) 10.11.2021
(320) 10.11.2021
(442) 26.01.2022
(151) 04.05.2022
(730) **Krechlerová Veronika Mgr.**, Dušní 906/8, Praha 1, Staré Město, 11000,
CZ
(210) O-575747
(510) (35) služby on-line maloobchodních prodejen v oblasti kosmetiky a
kosmetických výrobků, on-line maloobchodní služby týkající se kosmetiky,
poskytování poradenství spotřebitelům v souvislosti s kosmetikou, reklamní
služby týkající se kosmetických výrobků; (41) školení v oboru kosmetiky,
vyučování v oboru kosmetiky, vzdělávací služby v oblasti kosmetické
terapie, vzdělávací služby ve formě kosmetických škol, kosmetický kurz,
vzdělávací semináře zaměřené na kosmetickou terapii; (44) kosmetické
služby, kosmetické poradenství, kosmetické ošetřování, kosmetická
analýza, kosmetická terapie, kosmetická péče, kosmetické ošetření obličeje,
kosmetické poradenské služby, kosmetické konzultační služby, kosmetické
péče pro člověka, kosmetická péče o tělo, hygienická a kosmetická péče,
kosmetické služby péče o obličej, kosmetické služby péče o tělo,
kosmetické služby týkající se líčení, aplikace kosmetických výrobků na
obličej, aplikace kosmetických výrobků na tělo, konzultační služby
vztahující se ke kosmetice, hygienická a kosmetická péče o člověka,
poradenské služby týkající se kosmetické péče, služby kosmetické péče o
pleť a tělo, analýzy barvy (kosmetické služby), kosmetická elektrolyza k
odstranění ochlupení, kosmetické laserové ošetření k odstranění
nežádoucího ochlupení.
(511) 35, 41, 44
(540)

**Beauty
Bar^{VK}
N° 22**

(593) Obrazová

- (111) **391390**
(220) 11.11.2021
(320) 11.11.2021
(442) 26.01.2022
(151) 04.05.2022
(730) **Doubek Petr**, Masarykovo nám. 1, Jaroměř, Josefov, 55102, CZ
(210) O-575776
(510) (9) software pro počítačové hry; (28) stolní hry, společenské hry, elektronické hry; (41) organizování her a soutěží.
(511) 9, 28, 41
(540)
(592) Slovní

FOLKY

- (111) **391391**
(220) 11.11.2021
(320) 11.11.2021
(442) 26.01.2022
(151) 04.05.2022
(730) **Balcar Richard**, Lešetínská 389/5b, Karviná, Staré Město, 73301, CZ
(740) PatentCentrum Sedlák & Partners s.r.o., Okružní 2824, České Budějovice, České Budějovice 3, 37001
(210) O-575777
(591) Barevná
(510) (39) dopravní zdravotnická záchranná služba, záchranné služby (doprava), transport pacientů, zajišťování přepravy tkání a orgánů, zajišťování převozu raněných, nemocných a rodiček, převozy sanitkou, lodní záchranné služby, podvodní záchranné služby, potápěčské záchranné služby; (44) poskytování služeb týkajících se zdravotní péče na veřejných kulturních, sportovních a společenských akcích; (45) záchrana osob, záchranné služby, zásahová činnost při hašení požárů, zásahová činnost při dopravních nehodách, zásahová činnost při ekologických haváriích, poskytování pomoci při živelných pohromách a jiných mimořádných událostech, technická pomoc při likvidaci následků havárií a mimořádných událostech, záchrana pomocí člunů.
(511) 39, 44, 45
(540)



(593) Obrazová

- (111) **391392**
(220) 11.11.2021
(320) 11.11.2021
(442) 26.01.2022
(151) 04.05.2022
(730) **Beresford - I.I.D.D.,s.r.o.**, Na Pankráci 1724/129, Praha 4, Nusle, 14000, CZ
(210) O-575785
(510) (6) bronz; (14) náušnice, náhrdelník, náramek, polodrahokamy, prstýnky, řetízky, stříbro, skleněná bižuterie, slitiny drahých kovů, šperky, šperky ve formě přívěšků; (16) balicí papír, krabice z papíru nebo lepenky, lepenka, obálky, obalové fólie z plastických hmot, obaly z papíru a lepenky, papírové stuhý, sáčky z papíru nebo plastických hmot na balení; (18) kožené řemínky, koženka, kůže, pouzdra z kůže, vyčíněné kůže, vydělané kůže; (20) rohovina, slonovina, mušle, lastury, ulity, velrybí kostice; (24) bavlněné látky, hedvábní, konopné textilie, látky z konopí, netkané textilie, tkaniny, textilní látky, vlněné látky, vlněné tkaniny, žíněné tkaniny; (25) bundy, čepice, čelenky, dámské šaty, kabáty, kalhoty, kalhoty kratší délky, košile, plážové oděvy, pulovry, saka, spodní prádlo, sukně, svetry, trička, vesty; (26) brože (jako oděvné doplňky), čelenky do vlasů, elastické stuhý, knoflíky, mašle, mašle do vlasů, nášivky, ozdobné odznaky (knoflíky), ozdobné prvky na oděvy, ozdoby do vlasů, sponky do vlasů, spony do vlasů, stuhý a mašle na balení dárků, stuhý textilní galanterní, vlásenky.
(511) 6, 14, 16, 18, 20, 24, 25, 26
(540)
(592) Slovní

NUEVE.CZ

- (111) **391393**
(220) 12.11.2021
(320) 12.11.2021
(442) 26.01.2022
(151) 04.05.2022
(730) **Kisima Investment Group s.r.o.**, Lyčkovovo náměstí 482/3, Praha 8, Karlín, 18600, CZ
(210) O-575790
(510) (4) oleje z vlašských ořechů pro průmyslové účely; (5) hořčičný olej pro léčebné účely; (29) olej z dýňových semen pro potravinářské účely, olej z černého kmínu, hořčičný olej pro průmyslové účely; (30) med, čaj.
(511) 4, 5, 29, 30
(540)



KISIMA

(593) Obrazová

- (111) **391394**
(220) 12.11.2021
(320) 12.11.2021
(442) 26.01.2022
(151) 04.05.2022
(730) **ČR - Státní ústav pro kontrolu léčiv**, Šrobárova 2551/48a, Praha 10, Vinohrady, 10000, CZ
(740) Všeťečka Zelený Švorčík a partneři, advokátní a patentová kancelář, JUDr. Michal Havlík, Hálkova 1406/2, Praha 2, Nové Město, 12000
(210) O-575792
(591) Barevná
(510) (9) zařízení a nástroje pro záznam, přenos, reprodukci nebo zpracování zvuku, obrazu nebo dat, média se záznamem a stahovatelná média, software, elektronické databáze, počítače a periferní zařízení počítačů, počítačový hardware, ochranné a bezpečnostní prostředky, elektronické publikace ke stažení, elektronické publikace nahrané na počítačových médiích; (16) tištěné publikace, periodické publikace, tiskárenské výrobky, kancelářské potřeby (s výjimkou nábytku), tištěné instruktážní a výukové materiály, plastové archy (papírnické zboží), fólie a sáčky pro balení a obaly z papíru a plastických hmot; (35) služby související s koncepcí, řídicí a metodickou činností pro podnikatelské subjekty v oboru farmacie a medicíny – v rámci třídy 35, příprava a pořádání veletrhů, výstav a jiných veřejných akcí zaměřených na prezentaci výrobků a služeb v oboru farmacie a medicíny, poskytování a zprostředkování obchodních informací v oblasti farmacie a medicíny, kompilace a vkládání informací do počítačových databází, systemizace informací do počítačových databází, aktualizace a údržba informací v registrech, poskytování informací vztahujících se ke zpracování dat, analýzy obchodních informací, sběr statistických informací, kompilování statistických informací, počítačové zpracování informací, poskytování informací o průzkumu trhu v oboru farmacie a medicíny, poskytování informací o podnikových a obchodních kontaktech v oboru farmacie a medicíny prostřednictvím internetu, poskytování informací spotřebitelům o výrobcích v oblasti farmacie a medicíny, zjišťování obchodních informací v oboru farmacie a medicíny; (38) poskytování přístupu k webovým stránkám, šíření informací z oboru farmacie a medicíny prostřednictvím komunikačních sítí, přenos dat a informací prostřednictvím počítače a prostředků pro elektronickou

komunikaci, poskytování přístupu do databází, pronájem času přístupu do databází; (41) vzdělávací, výchovná a osvětová činnost v oboru farmacie a medicíny – v rámci třídy 41, organizování a vedení konferencí, seminářů, vzdělávacích akcí a školení v oboru farmacie a medicíny, zábava, sportovní a kulturní aktivity, poskytování elektronických publikací (bez možnosti stažení); (42) vědecké a technologické služby a s nimi spojený výzkum a projektování v oboru farmacie a medicíny, vědecký výzkum pro lékařské účely, kontrola kvality léčiv, navrhování a vývoj počítačového hardwaru, navrhování a vývoj softwaru, programování, implementace softwaru, instalace softwaru, údržba softwaru, aktualizace softwaru, poradenské a informační služby vztahující se k navrhování, programování a údržbě počítačového softwaru, konzultační, poradenské a informační služby v oblasti informačních technologií, návrh a vývoj počítačových databází, vývoj počítačových programů, implementace počítačových programů, instalace počítačových programů, údržba počítačových programů, aktualizace počítačových programů, tvorba počítačových systémů, instalace, údržba a opravy softwaru pro počítačové systémy, konfigurace počítačových systémů a sítí, analýzy počítačových systémů, poskytování počítačových technologií prostřednictvím internetu (cloud computing), ukládání elektronických dat, monitorování síťových systémů, monitorování a kontrola počítačových systémů, vzdálené monitorování a kontrola počítačových systémů, služby kopírování a konverze dat, služby kódování dat, kopírování počítačových programů a softwaru, konverze počítačových programů a dat (s výjimkou fyzické konverze), server hosting, služby poskytovatele cloud hosting, hostingové služby, software jako služba (SaaS), pronájem softwaru, technické projektové studie v oblasti počítačového hardwaru a softwaru, provádění studií technických projektů, poskytování outsourcingových služeb v oblasti informačních technologií, poskytování vyhledávačů pro získávání dat prostřednictvím komunikačních sítí, počítačové programování pro účely obchodních analýz a zpráv, počítačové služby pro analýzu dat; (44) lékařské služby, péče o hygienu a krásu osob, lékařské analýzy týkající se léčení osob, služby týkající se umělého oplodnění, lékárenské poradenství, odborné poradenství v oblasti farmacie a medicíny, konzultační činnost v oboru farmacie a medicíny; (45) právní služby v oboru farmacie a medicíny.

(511) 9, 16, 35, 38, 41, 42, 44, 45
(540)



(593) Obrazová

(111) **391395**
(220) 12.11.2021
(320) 12.11.2021
(442) 26.01.2022
(151) 04.05.2022
(730) **BLACK STORK Property a.s.**, Šalounova 626/22, Ostrava, Vítkovice, 70300, CZ
(740) Mgr. Marek Pospíšil, Hýlov 44, Klimkovice, 74283
(210) O-575798
(591) Barevná
(510) (35) reklamní služby, reklamní agentury, zprostředkování smluv týkajících se nákupu a prodeje zboží, zajišťování smluv na nákup a prodej zboží a služeb pro druhé, marketing nemovitostí; (36) realitní kancelář, služby realitní kanceláře, nemovitostní (realitní) konzultační služby, služby nemovitostní (realitní služby), služby realitních kancelářů na pronájem pozemků, služby realitních kancelářů na pronájem budov, služby realitní kanceláře v oblasti rezidenčních nemovitostí, služby realitních kancelářů v oblasti komerčních nemovitostí, služby realitních kancelářů vztahující se k nákupu a prodeji pozemků, služby realitních kancelářů vztahující se k nákupu a prodeji budov, pronájem nemovitostí, financování nemovitostí, management nemovitostí, správa nemovitostí, sdílení nemovitostí; (37) údržba nemovitostí, stavba nemovitostí, úklid nemovitostí.

(511) 35, 36, 37
(540)



(593) Obrazová

(111) **391396**
(220) 12.11.2021
(320) 12.11.2021
(442) 26.01.2022
(151) 04.05.2022
(730) **ALKALOID AD Skopje**, Blvd. Aleksandar Makedonski 12, 1000 Skopje, MK
(740) **ZIVKO MIJATOVIC & PARTNERS s.r.o.**, Jugoslávských partyzánů 639/26, Praha 6, Bubeneč, 16000
(210) O-575800
(510) (5) farmaceutické přípravky pro léčbu hyperlipidémie, farmaceutické přípravky pro léčbu hypercholesterolémie, farmaceutické přípravky pro prevenci poruch kardiovaskulárního systému, přípravky na snížení cholesterolu.
(511) 5
(540)
(592) Slovní

REFIDORO

(111) **391397**
(220) 12.11.2021
(320) 12.11.2021
(442) 26.01.2022
(151) 04.05.2022
(730) **ČR - Státní ústav pro kontrolu léčiv**, Šrobárova 2551/48a, Praha 10, Vinohrady, 10000, CZ
(740) Všečka Zelený Švorčík a partneři, advokátní a patentová kancelář, JUDr. Michal Havlík, Hálkova 1406/2, Praha 2, Nové Město, 12000
(210) O-575805
(591) Barevná
(510) (9) zařízení a nástroje pro záznam, přenos, reprodukci nebo zpracování zvuku, obrazu nebo dat, média se záznamem a stahovatelná média, software, elektronické databáze, počítače a periferní zařízení počítačů, počítačové hardware, ochranné a bezpečnostní prostředky, elektronické publikace ke stažení, elektronické publikace nahrané na počítačových médiích; (16) tištěné publikace, periodické publikace, tiskárenské výrobky, kancelářské potřeby (s výjimkou nábytku), tištěné instruktážní a výukové materiály, plastové archy (papírnické zboží), fólie a sáčky pro balení a obaly z papíru a plastických hmot; (35) služby související s koncepcí, řídicí a metodickou činností pro podnikatelské subjekty v oboru farmacie a medicíny – v rámci třídy 35, příprava a pořádání veletrhů, výstav a jiných veřejných akcí zaměřených na prezentaci výrobků a služeb v oboru farmacie a medicíny, poskytování a zprostředkování obchodních informací v oblasti farmacie a medicíny, kompilace a vkládání informací do počítačových databází, systemizace informací do počítačových databází, aktualizace a údržba informací v registrech, poskytování informací vztahujících se ke zpracování dat, analýzy obchodních informací, sběr statistických informací, kompilování statistických informací, počítačové zpracování informací, poskytování informací o průzkumu trhu v oboru farmacie a medicíny, poskytování informací o podnikových a obchodních kontaktech v oboru farmacie a medicíny prostřednictvím internetu, poskytování informací spotřebitelům o výrobcích v oblasti farmacie a medicíny, zjišťování obchodních informací v oboru farmacie a medicíny; (38) poskytování přístupu k webovým stránkám, šíření informací z oboru farmacie a medicíny prostřednictvím komunikačních sítí, přenos dat a informací prostřednictvím počítače a prostředků pro elektronickou komunikaci, poskytování přístupu do databází, pronájem času přístupu do databází; (41) vzdělávací, výchovná a osvětová činnost v oboru farmacie a medicíny – v rámci třídy 41, organizování a vedení konferencí, seminářů,

vzdělávacích akcí a školení v oboru farmacie a medicíny, zábava, sportovní a kulturní aktivity, poskytování elektronických publikací (bez možnosti stažení); (42) vědecké a technologické služby a s nimi spojený výzkum a projektování v oboru farmacie a medicíny, vědecký výzkum pro lékařské účely, kontrola kvality léčiv, navrhování a vývoj počítačového hardwaru, navrhování a vývoj softwaru, programování, implementace softwaru, instalace softwaru, údržba softwaru, aktualizace softwaru, poradenské a informační služby vztahující se k navrhování, programování a údržbě počítačového softwaru, konzultační, poradenské a informační služby v oblasti informačních technologií, návrh a vývoj počítačových databází, vývoj počítačových programů, implementace počítačových programů, instalace počítačových programů, údržba počítačových programů, aktualizace počítačových programů, tvorba počítačových systémů, instalace, údržba a opravy softwaru pro počítačové systémy, konfigurace počítačových systémů a sítí, analýzy počítačových systémů, poskytování počítačových technologií prostřednictvím internetu (cloud computing), ukládání elektronických dat, monitorování síťových systémů, monitorování a kontrola počítačových systémů, vzdálené monitorování a kontrola počítačových systémů, služby kopírování a konverze dat, služby kódování dat, kopírování počítačových programů a software, konverze počítačových programů a dat (s výjimkou fyzické konverze), server hosting, služby poskytovatele cloud hosting, hostingové služby, software jako služba (SaaS), pronájem softwaru, technické projektové studie v oblasti počítačového hardwaru a softwaru, provádění studií technických projektů, poskytování outsourcingových služeb v oblasti informačních technologií, poskytování vyhledávačů pro získávání dat prostřednictvím komunikačních sítí, počítačové programování pro účely obchodních analýz a zpráv, počítačové služby pro analýzu dat; (44) lékařské služby, péče o hygienu a krásu osob, lékařské analýzy týkající se léčení osob, služby týkající se umělého oplodnění, lékárenské poradenství, odborné poradenství v oblasti farmacie a medicíny, konzultační činnost v oboru farmacie a medicíny; (45) právní služby v oboru farmacie a medicíny.

(511) 9, 16, 35, 38, 41, 42, 44, 45
(540)



(593) Obrazová

(111) **391398**

(220) 12.11.2021

(320) 12.11.2021

(442) 26.01.2022

(151) 04.05.2022

(730) **ČR - Státní ústav pro kontrolu léčiv**, Šrobárova 2551/48a, Praha 10, Vinohrady, 10000, CZ

(740) Všečka Zelený Švorčík a partneři, advokátní a patentová kancelář, JUDr. Michal Havlík, Hálkova 1406/2, Praha 2, Nové Město, 12000

(210) O-575809

(591) Barevná

(510) (9) zařízení a nástroje pro záznam, přenos, reprodukci nebo zpracování zvuku, obrazu nebo dat, média se záznamem a stahovatelná média, software, elektronické databáze, počítače a periferní zařízení počítačů, počítačový hardware, ochranné a bezpečnostní prostředky, elektronické publikace ke stažení, elektronické publikace nahrané na počítačových médiích; (16) tištěné publikace, periodické publikace, tiskárenské výrobky, kancelářské potřeby (s výjimkou nábytku), tištěné instruktážní a výukové materiály, plastové archy (papírnické zboží), fólie a sáčky pro balení a obaly z papíru a plastických hmot; (35) služby související s koncepční, řídicí a metodickou činností pro podnikatelské subjekty v oboru farmacie a medicíny – v rámci třídy 35, příprava a pořádání veletrhů, výstav a jiných veřejných akcí zaměřených na prezentaci výrobků a služeb v oboru farmacie a medicíny, poskytování a zprostředkování obchodních informací v oblasti farmacie a medicíny, kompilace a vkládání informací do počítačových databází, systemizace informací do počítačových databází,

aktualizace a údržba informací v registrech, poskytování informací vztahujících se ke zpracování dat, analýzy obchodních informací, sběr statistických informací, kompilování statistických informací, počítačové zpracování informací, poskytování informací o průzkumu trhu v oboru farmacie a medicíny, poskytování informací o podnikových a obchodních kontaktech v oboru farmacie a medicíny prostřednictvím internetu, poskytování informací spotřebitelům o výrobcích v oblasti farmacie a medicíny, zjišťování obchodních informací v oboru farmacie a medicíny; (38) poskytování přístupu k webovým stránkám, šíření informací z oboru farmacie a medicíny prostřednictvím komunikačních sítí, přenos dat a informací prostřednictvím počítače a prostředků pro elektronickou komunikaci, poskytování přístupu do databází, pronájem času přístupu do databází; (41) vzdělávací, výchovná a osvětová činnost v oboru farmacie a medicíny – v rámci třídy 41, organizování a vedení konferencí, seminářů, vzdělávacích akcí a školení v oboru farmacie a medicíny, zábava, sportovní a kulturní aktivity, poskytování elektronických publikací (bez možnosti stažení); (42) vědecké a technologické služby a s nimi spojený výzkum a projektování v oboru farmacie a medicíny, vědecký výzkum pro lékařské účely, kontrola kvality léčiv, navrhování a vývoj počítačového hardwaru, navrhování a vývoj softwaru, programování, implementace softwaru, instalace softwaru, údržba softwaru, aktualizace softwaru, poradenské a informační služby vztahující se k navrhování, programování a údržbě počítačového softwaru, konzultační, poradenské a informační služby v oblasti informačních technologií, návrh a vývoj počítačových databází, vývoj počítačových programů, implementace počítačových programů, instalace počítačových programů, údržba počítačových programů, aktualizace počítačových programů, tvorba počítačových systémů, instalace, údržba a opravy softwaru pro počítačové systémy, konfigurace počítačových systémů a sítí, analýzy počítačových systémů, poskytování počítačových technologií prostřednictvím internetu (cloud computing), ukládání elektronických dat, monitorování síťových systémů, monitorování a kontrola počítačových systémů, vzdálené monitorování a kontrola počítačových systémů, služby kopírování a konverze dat, služby kódování dat, kopírování počítačových programů a software, konverze počítačových programů a dat (s výjimkou fyzické konverze), server hosting, služby poskytovatele cloud hosting, hostingové služby, software jako služba (SaaS), pronájem softwaru, technické projektové studie v oblasti počítačového hardwaru a softwaru, provádění studií technických projektů, poskytování outsourcingových služeb v oblasti informačních technologií, poskytování vyhledávačů pro získávání dat prostřednictvím komunikačních sítí, počítačové programování pro účely obchodních analýz a zpráv, počítačové služby pro analýzu dat; (44) lékařské služby, péče o hygienu a krásu osob, lékařské analýzy týkající se léčení osob, služby týkající se umělého oplodnění, lékárenské poradenství, odborné poradenství v oblasti farmacie a medicíny, konzultační činnost v oboru farmacie a medicíny; (45) právní služby v oboru farmacie a medicíny.

(511) 9, 16, 35, 38, 41, 42, 44, 45
(540)



(593) Obrazová

(111) **391399**

(220) 15.11.2021

(320) 15.11.2021

(442) 26.01.2022

(151) 04.05.2022

(730) **NEBE s.r.o.**, Dr. Stejskala 438/12, České Budějovice, České Budějovice 1, 37001, CZ

(740) Ing. Pavel Reichel, Lopatecká 152/14, Praha 4, Podolí, 14700

(210) O-575835

(510) (9) nosiče informací, zvuku a obrazu všeho druhu v rozsahu třídy 9, elektronické publikace; (16) tiskoviny, tištěné reklamní materiály, katalogy,

fotografie; (35) reklamní a propagační služby, služby public relations (styk s veřejností); (41) výchova, vzdělávání a zábava, kulturní aktivity, vzdělávací služby pro rozvoj duševních schopností osob, k zábavě nebo k upoutání pozornosti, organizování kulturních a vzdělávacích výstav, prezentace vizuálního umění nebo literatury veřejnosti pro kulturní a vzdělávací účely, vydavatelství; (42) grafický a umělecký design.

(511) 9, 16, 35, 41, 42
(540)

LANNA



(593) Obrazová

(111) **391400**
(220) 15.11.2021
(320) 15.11.2021
(442) 26.01.2022
(151) 04.05.2022
(730) **NEBE s.r.o.**, Dr. Stejskala 438/12, České Budějovice, České Budějovice 1, 37001, CZ
(740) Ing. Pavel Reichel, Lopatecká 152/14, Praha 4, Podolí, 14700
(210) O-575836
(510) (9) nosiče informací, zvuku a obrazu všeho druhu v rozsahu třídy 9, elektronické publikace; (16) tiskoviny, tištěné reklamní materiály, katalogy, fotografie; (35) reklamní a propagační služby, služby public relations (styk s veřejností); (41) výchova, vzdělávání a zábava, kulturní aktivity, vzdělávací služby pro rozvoj duševních schopností osob, k zábavě nebo k upoutání pozornosti, organizování kulturních a vzdělávacích výstav, prezentace vizuálního umění nebo literatury veřejnosti pro kulturní a vzdělávací účely, vydavatelství; (42) grafický a umělecký design.

(511) 9, 16, 35, 41, 42
(540)

LANNA

(592) Slovní

(111) **391401**
(220) 15.11.2021
(320) 15.11.2021
(442) 26.01.2022
(151) 04.05.2022
(730) **Růžička Jan**, Dlouhá 103/17, Hradec Králové, 50003, CZ
(740) Advokátní kancelář - Mgr. Petr Žížka, LL.M., Mgr. Petr Žížka LL.M., Sedláčkova 209/16, Plzeň, Vnitřní Město, 30100
(210) O-575852
(510) (9) zvukové kazety, zvukové záznamy, CD-ROMy, digitální hudba ke stažení, nahraná hudební videa, hudební zvukové záznamy, nahraná hudební DVD, nahrávky hudby na páscích, kompaktní disky s hudbou, optické disky s hudbou, nahrané videopásky s hudbou, nahrané videokazety s hudbou, videonahrávky s hudbou ke stažení, digitální stahovatelná hudba dodávána z internetu; (35) propagace hudebních koncertů, reklamní, marketingové a propagační služby, internetový marketing, maloobchodní služby s hudebními soubory s možností stažení, on-line maloobchodní služby v oblasti digitální hudby s možností stažení, řízení obchodní činnosti hudebních umělců, řízení obchodní činnosti hudebních interpretů, propagace hudby druhých prostřednictvím poskytování on-line portfolií přes webovou stránku, maloobchodní prodej audiovizuálního zařízení,

maloobchodní prodej záznamové techniky, velkoobchodní prodej audiovizuálního zařízení; (41) živá hudba, hudební představení, hudební zábava, živé hudební koncerty, organizování hudební zábavy, uvádění hudebních koncertů, režie hudebních představení, produkce hudebních nahrávek, pořádání hudebních akcí, pořádání hudebních koncertů, divadelní představení, hudební vystoupení, živá vystoupení hudební kapely, hudební koncerty prostřednictvím rádia, zábavní vystoupení hudební skupiny, umělecké vedení hudebních vystoupení, organizování živých hudebních vystoupení, služby v oblasti vzdělávání, zábavy a sportu, informace týkající se kulturních aktivit, informace vztahující se k zábavě, karaoke, kulturní aktivity, organizace kulturních, zábavních a sportovních akcí, organizace představení ke kulturním účelům, organizace živých představení, organizování koncertů populární hudby, organizování představení, vydavatelské služby, skládání hudby, nahrávání hudby, mixování hudby, služby v oblasti skládání hudby, skládání hudby pro třetí osoby, služby v oblasti vydávání hudby, poskytování informací v oboru hudby, poskytování hudby online bez možnosti stažení, služby v oblasti vydávání a nahrávání hudby, služby poskytující zábavu ve formě nahrané hudby, poskytování digitální hudby z internetových MP3 webových stránek, postprodukční editační služby v oblasti hudby, videa a filmu, živá taneční vystoupení, živá vystoupení hudebních skupin, živá představení pro zábavu, produkce představení živé zábavy.

(511) 9, 35, 41

(540)

JOHNNY ROSE

(592) Slovní

(111) **391402**
(220) 16.11.2021
(320) 16.11.2021
(442) 26.01.2022
(151) 04.05.2022
(730) **NÁBOR HRDINŮ, z.s.**, Palackého náměstí 71, Dobruška, 29441, CZ
(740) SVEJKOVSKÝ & KABELKOVÁ - advokáti, s.r.o., JUDr. Vít Svejkský, Holečkova 419/21, Praha 5, Smíchov, 15000
(210) O-575868
(510) (35) reklamní a propagační služby v získávání nových dárců kostní dřeně a krve; (41) vzdělávání a školení v oblasti hematologických onemocnění a dárcovství kostní dřeně a krve.

(511) 35, 41

(540)

Nábor hrdinů

(592) Slovní

(111) **391403**
(220) 16.11.2021
(320) 16.11.2021
(442) 26.01.2022
(151) 04.05.2022
(730) **NÁBOR HRDINŮ, z.s.**, Palackého náměstí 71, Dobruška, 29441, CZ
(740) SVEJKOVSKÝ & KABELKOVÁ - advokáti, s.r.o., JUDr. Vít Svejkský, Holečkova 419/21, Praha 5, Smíchov, 15000
(210) O-575869
(510) (35) reklamní a propagační služby v získávání nových dárců kostní dřeně a krve; (41) vzdělávání a školení v oblasti hematologických onemocnění a dárcovství kostní dřeně a krve.

(511) 35, 41

(540)



(593) Obrazová

(111) **391404**

(220) 16.11.2021

(320) 16.11.2021

(442) 26.01.2022

(151) 04.05.2022

(730) **NÁBOR HRDINŮ, z.s.**, Palackého náměstí 71, Dobruška, 29441, CZ

(740) SVEJKOVSKÝ & KABELKOVÁ - advokáti, s.r.o., JUDr. Vít Svejkovský, Holečkova 419/21, Praha 5, Smíchov, 15000

(210) O-575870

(510) (35) reklamní a propagační služby v získávání nových dárců kostní dřeně a krve; (41) vzdělávání a školení v oblasti hematologických onemocnění a dárcovství kostní dřeně a krve.

(511) 35, 41

(540)

Hrdinství máš v krvi

(592) Slovní

(111) **391405**

(220) 16.11.2021

(320) 16.11.2021

(442) 26.01.2022

(151) 04.05.2022

(730) **Avaltu s.r.o.**, Družstevní 1083, Líbeznice, 25065, CZ

(740) Mgr. Jitka Vejražková, patentový zástupce, Pod Harfou 938/58, Praha 9, Vysočany, 19000

(210) O-575873

(510) (5) potravinové doplňky, vitaminy, vitaminové přípravky, dietní potraviny a dietetické přípravky, proteinové potraviny pro léčebné účely, nápoje pro léčebné účely, proteinové doplňky, potraviny pro batolata, bylinné čaje léčivé, bylinné doplňky léčivé, bylinné extrakty léčivé, zelený ječmen, mořské řasy, maca, chlorella, guarana, křemelina, hygienické přípravky a výrobky, ústní vody, přípravky na čištění ústní dutiny, přípravky na usnadnění růstu zubů (prořezávání), absorpční výrobky pro osobní hygienu, dezinfekční a antiseptické přípravky, antibakteriální jílové přípravky; (29) ořechy zpracované, sušené ořechy, pražené ořechy, solené ořechy, ořechové máslo, ořechové oleje, ořechové pasty, ořechové polevy, ořechové tyčinky, ořechové směsi, směsi sušeného ovoce, směsi sušeného ovoce a zpracovaných oříšků, ořechové tyčinky, tyčinky s obsahem ovoce, džemy, ovocné a zeleninové pomazánky a kompoty, konzervované, mražené, sušené a vařené ovoce a zelenina, zpracovaná semena, mléko na bázi rostlin, mandlové máslo, arašídové máslo, přepuštěné máslo), jedlé oleje a tuky, želé; (30) ořechy v čokoládě, ořechy v cukry, ořechy s polevou (cukrovinky), cukrovinky, tyčinky, müsli tyčinky, cereálie, cereální tyčinky, energetické tyčinky, obilné tyčinky, snídaně cereálie, ovesná a kukuřičná kaše, bezlepkové pekárenské výrobky, obilné přípravky, mouky, bezlepkové mouky, bylinné čaje neléčivé, káva, čaj, kakao a náhražky kávy, rýže, tapioka a ságo, produkty určené ke konzumaci v mraženém stavu, cukr, med, melasa, droždí, kypřicí prášek do pečiva, sůl, hořčice, ocet, omáčky (ochucovadla), koření, led, moučnický, sušený, žvýkačky, arašídové cukrovinky, bobulovité ovoce obalené v čokoládě, čokoláda, čokoládová poleva, čokoládová rýže, čokoládové cukrovinky bez léčivých přísad, marcipán, mandlové cukrovinky, kávová zrna s cukrovou polevou,

krupičná kaše, krekry s ovocnou příchutí, krekry, pekárenské výrobky, ořechy v čokoládě, ořechy s polevou [cukrovinky], ovesné hrudky obsahující sušené ovoce, náhražky čokolády, náhražky marcipánu, nugát, müsli dezerty, slané krekry sladké chipsy s arašídovým máslem, přísady na bázi kakaa do cukrářských výrobků, přípravky pro výrobu cukrovinek, pudink, potravin s kakaovým základem, směsi horké čokolády, smažené výrobky z krouceného těsta, celozrné lupínky, chipsy vyrobené z obilnin, kukuřičné křupky (pochutiny), kukuřičné kroužky (pochutiny), krekry vyrobené ze zpracovaných cereálií/obilnin, nachos (kukuřičné lupínky), pochutiny vyrobené z rýžové mouky, pochutiny vyrobené z obilné mouky, pochutiny vyrobené z müsli, pochutiny vyrobené z kukuřičné mouky, pochutiny s obsahem cereálií, pochutiny připravené z kukuřice, pochutiny obsahující převážně extrudované cereálie, preclíky, pražená kukuřice (popcorn), pražená kukuřičná zrna, rýžové lupínky, rýžové sušenky, vločky [cereální výrobky], upravený nepražený popcorn, chipsy, kaše, kukuřičná krupice, potravinářské směsi z obilninových vloček a sušeného ovoce, extrudované potravinářské výrobky z kukuřice a pšenice, ječné vločky, ovesná kaše pro lidskou spotřebu, ovesné vločky, přípravky z otrub pro lidskou spotřebu, pšeničné klíčky, pšeničné vločky, zpracované obilniny pro lidskou spotřebu, kypřicí prášek do pečiva, zpracovaná semena používaná k dochucování potravin a nápojů, zpracovaná pohanka, přírodní nízkokalorická sladidla, piniové oříšky obalené v cukru, náhražky cukru, přírodní sladidla, propolis pro potravinářské účely, včelí plástve v surovém stavu, kokosový karamel, sirupy na ochucování, sirup na palačinky, sirup jako poleva, agávový sirup [přírodní sladidlo], glukózové potravinářské sirupy, kakaové krémy ve formě pomazánek, krémové náplně do moučnicků, kávové náplně, polevy s čokoládovou příchutí, čokoládový prášek, čokoládové výtažky, čokoládové nápoje, které nejsou na bázi mléčných výrobků nebo zeleniny, kakaové nápoje, horká čokoláda, ječmen k použití jako kávová náhražka, slad jako náhražka kávy, balzámový ocet, jablečný ocet, semínka používaná jako koření, sušené koření, sušené byliny, zpracované bylinky, zpracovaná semena jako chuťové přísady, výtažky z kakaa k ochucování potravin, vanilkové lusky, vanilka, usušený koriandr; (31) čerstvé ořechy, ovoce čerstvé, zelenina čerstvá, lesní ovoce čerstvé, semena (nezpracovaná), zrní, čerstvé bylinky; (32) nápoje nealkoholické, zeleninové nápoje, ovocné nápoje, piva, přípravky pro přípravu nápojů, izotonické nápoje, nápoje obsahující vitamíny, nápoje pro sportovce, energetické nápoje (k jiným než lékařským účelům); (35) maloobchodní prodej, velkoobchodní prodej a e-shop s výrobky s výrobky uvedenými výše ve třídách 5, 29, 30, 31, 32 a dále s výrobky: kosmetika, kosmetické přípravky, přírodní kosmetika, kosmetické přípravky, parfumerie, přípravky pro osobní hygienu, kosmetické přípravky pro péči o pokožku, kosmetické přípravky pro péči o tělo, kosmetické přípravky na vlasy a pokožku hlavy, kosmetické přípravky do koupele a sprchy, kosmetické krémy, toaletní mýdla v kostce, neléčivá kosmetická mýdla, koupelové přípravky ne pro léčebné účely, šampony, vlasové vody, parfémy, líčidla, ubrousky napuštěné pleťovou vodou.

(511) 5, 29, 30, 31, 32, 35

(540)

MUW

(592) Slovní

(111) **391406**

(220) 16.11.2021

(320) 16.11.2021

(442) 26.01.2022

(151) 04.05.2022

(730) **Honus Roman**, Pohoří 821, Ostrava, Krásné Pole, 72526, CZ

Honusová Kateřina, Pohoří 821, Ostrava, Krásné Pole, 72526, CZ

(740) Ing. Pavel Nádvořník s.r.o., Klínová 620/1, Ostrava, Hulváky, 70900

(210) O-575880

(510) (3) kosmetické přípravky, kolagenové přípravky pro kosmetické účely, bylinné výtažky pro kosmetické účely, krémy pro ošetření pleti pro kosmetické účely, oleje pro kosmetické účely, opalovací přípravky, parfumerie, ústní vody, nikoliv pro lékařské účely, prostředky pro ošetřování pokožky, vlasů, nehtů a kůže, přípravky pro výživu vlasů, kosmetické přípravky napomáhající hubnutí, kosmetika obsahující keratin; (5) výživové doplňky, potravinové doplňky s kosmetickým účinkem, dietetické přípravky pro léčebné účely, doplňky zdravé výživy vyrobené převážně z minerálů, doplňky zdravé výživy vyrobené převážně z vitaminů, bylinné a rostlinné výtažky pro léčebné účely, léčivé bylinné čaje, rostlinné krémy pro léčebné účely, léčivé krémy pro ochranu pleti, rostlinné spreje pro léčebné účely, antioxidanty, farmaceutické přípravky, pastilky pro farmaceutické účely, homeopatické doplňky, farmaceutické přípravky na úpravu imunity, léčebné přípravky na hubnutí, léčivé nápoje, dietetické

nápoje pro léčebné účely, léčivé přípravky pro podporu růstu vlasů a nehtů, farmaceutické přípravky pro péči o pokožku, dietetická vláknina, potravinové doplňky speciálně vyrobené pro diabetiky, proteinové potravinové doplňky; (30) káva, nápoje na bázi kávy, čaj, nápoje na bázi čaje, cereální tyčinky, cukrovinky; (32) nealkoholické nápoje, šumivé nápoje v prášku, sirupy k přípravě nealkoholických nápojů, koncentráty k přípravě nealkoholických nápojů, nápoje pro sportovce, energetické nápoje.

(511) 3, 5, 30, 32

(540)



(593) Obrazová

(111) **391407**

(220) 16.11.2021

(320) 16.11.2021

(442) 26.01.2022

(151) 04.05.2022

(730) **Novák Petr**, Na Folimance 2152/21, Praha 2, Vinohrady, 12000, CZ

(740) Mgr. et Mgr. Liběna Šrámková LL.M., Dukelských hrdinů 567/52, Praha 7, Holešovice, 17000

(210) O-575882

(510) (6) kovové rámy na police (jiné než nábytek), kovové dělicí příčky (jiné než nábytek); (20) nábytek; (42) návrhy interiéru, umělecký design.

(511) 6, 20, 42

(540)

(593) Obrazová

(111) **391408**

(220) 16.11.2021

(320) 16.11.2021

(442) 26.01.2022

(151) 04.05.2022

(730) **Novák Petr**, Na Folimance 2152/21, Praha 2, Vinohrady, 12000, CZ

(740) Mgr. et Mgr. Liběna Šrámková LL.M., Dukelských hrdinů 567/52, Praha 7, Holešovice, 17000

(210) O-575883

(510) (6) kovové rámy na police (jiné než nábytek), kovové dělicí příčky (jiné než nábytek); (20) nábytek; (42) umělecký design, návrhy interiéru.

(511) 6, 20, 42

(540)



(593) Obrazová

(111) **391409**

(220) 16.11.2021

(320) 16.11.2021

(442) 26.01.2022

(151) 04.05.2022

(730) **ČESKÁ TELEVIZE**, Na hřebenech II 1132/4, Praha 4, Podolí, 14700, CZ

(210) O-575884

(510) (9) audiovizuální díla, zvukové, obrazové a zvukově obrazové záznamy v analogové nebo digitální podobě na datových nosičích nebo ke stažení na internetu nebo prostřednictvím jiné datové či komunikační sítě, nosiče zvukových, obrazových a zvukově obrazových záznamů a dat nahrané i nenahrané, optické disky, kompaktní disky, DVD, Blu-ray disky, gramofonové desky, magnetické pásky, videokazety, magnetické disky, exponované filmy, software, elektronické databáze a katalogy, softwarové aplikace, software pro hry pro počítače, chytré telefony, tablety a jiná komunikační zařízení a zařízení výpočetní techniky, elektronické publikace na nosičích a ke stažení, počítačové hardware, periferní počítačová zařízení, audiovizuální a fotografické přístroje, komunikační zařízení, přístroje pro zachycení, vysílání, přenos, příjem a reprodukci zvuku a obrazu, elektrická zařízení a příslušenství na zpracování dat, audiovizuální přístroje a zařízení, přístroje pro záznam zvuku a obrazu, elektrická navigační zařízení, obaly a pouzdra na nosiče dat a záznamů, brýle, sluneční brýle, pouzdra na brýle, dekorativní magnety, podložky pod myš (příslušenství počítačů); (16) tiskárenské výrobky, knihy, časopisy, fotografie, fotoalba a alba pro sběratele, kalendáře, diáře, poznámkové bloky, plakáty, letáky, nálepky, navštívenky, pohledy, přání, sběratelské karty, katalogy, manuály, vstupenky, poštovní známky, záložky do knih, tisky, grafické reprodukce, mapy, kancelářské potřeby kromě nábytku, kancelářský a dopisní papír, desky na dokumenty, obálky, razítka, lepicí pásky, psací potřeby, školní potřeby (papírnické zboží), vyučovací pomůcky a potřeby kromě přístrojů, pera, tužky, zvýrazňovače, fixy, gumy na gumování, malířské soupravy pro umělce a děti, štětce, pastelky, krabice z papíru nebo lepenky, papírové tašky, balicí papír; (35) propagační činnost, reklama, marketingové služby, televizní reklama, reklama online, poskytování reklamního prostoru, pronájem reklamního času v komunikačních médiích, licence na výrobky a služby pro třetí osoby (komerční správa), merchandising, grafická úprava pro reklamní účely, organizování obchodních nebo reklamních akcí; (38) televizní vysílání a přenosy, audiovizuální přenosové služby, přenos a vysílání dat, přenos digitálních dat prostřednictvím televize, přenos informací elektronickými prostředky, bezdrátové vysílání, kabelové vysílání, satelitní vysílání, provozování vysílacích zařízení, vysílání programů přes internet, distribuce dat nebo audiovizuálních záznamů prostřednictvím globální počítačové sítě nebo internetu, elektronický přenos dat, streaming zvukového materiálu a video materiálu na internetu, služby přenosu videa na vyžádání (VoD), poskytování internetových diskusních fór, poskytování služeb v oblasti online komunikace, přenos interaktivního zábavního software prostřednictvím komunikačních sítí, přenos zpráv prostřednictvím elektronických médií, informační služby týkající se televizního vysílání; (41) vzdělávání a výuka, zábavní, sportovní a kulturní aktivity, výroba rozhlasových a televizních pořadů, filmová a video produkce, výroba audiovizuálních nahrávek, zvuková produkce, video produkce a fotografování, služby televizního studia (nahrávací služby), filmová studia, televizní zábava, hudební koncerty prostřednictvím televize, psaní scénářů, výroba titulků, dabing, filmová distribuce, projekce filmů, pronájem a půjčování filmů, organizace kulturních, zábavních a

sportovních akcí, organizování a pořádání výstav k zábavním účelům, organizování festivalů, organizování her a soutěží, poskytování služeb zábavních parků, divadelní představení, poskytování internetových her (bez možnosti stažení), vydavatelská činnost a zpravodajství, reportéřské služby, online publikování, poskytování elektronických publikací, zpravodajské programy (služby), poskytování informací o zábavě.

(511) 9, 16, 35, 38, 41
(540)



(593) Obrazová

(111) **391410**

(220) 16.11.2021

(320) 16.11.2021

(442) 26.01.2022

(151) 04.05.2022

(730) **Diochi spol. s r.o.**, Průmyslová 1306/7, Praha 10, Hostivař, 10200, CZ

(740) JUDr. Tomáš Lejček MBA, Slezská 169/10, Praha 2, Vinohrady, 12000

(210) O-575888

(591) Barevná

(510) (3) přípravky pro osobní hygienu a kosmetické přípravky, neléčivé přípravky na péči o tělo, neléčivé přípravky pro péči o obličej, přípravky péče o vlasy, přípravky péče o zuby; (5) farmaceutické přípravky, lékařské přípravky, hygienické výrobky pro léčebné účely, výživové doplňky, protizánětlivé přípravky, antivirové přípravky, antiparazitní přípravky, antibakteriální, antimikrobiální přípravky, dezinfekční přípravky, přípravky pro aktivaci buněčné funkce pro lékařské účely, farmaceutické přípravky k léčbě kožních onemocnění, farmaceutické přípravky na regeneraci tkání, farmaceutické přípravky k prevenci poruch imunitního systému, farmaceutické přípravky k léčbě kardiovaskulárních onemocnění, farmaceutické látky ovlivňující orgány trávicí soustavy, antioxidační doplňky stravy, minerální doplňky stravy, léčivé byliny, léčivé byliny v sušené nebo konzervované formě, kapsle pro léčebné účely; (16) krabice na balení (papírové), obaly (papírové zboží), obálky na kancelářské použití, tištěné propagační materiály, reklamní letáky, kancelářské potřeby.

(511) 3, 5, 16

(540)

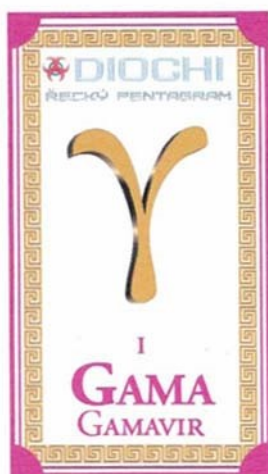

(593) Obrazová

(111) **391411**

(220) 16.11.2021

(320) 16.11.2021

(442) 26.01.2022

(151) 04.05.2022

(730) **TriLAB Group s.r.o.**, Purkyňova 649/127, Brno, Medlánky, 61200, CZ

(740) Mgr. Lukáš Dlabáček, patentový zástupce, Bolzanova 461/5, Brno, Černovice, 61800

(210) O-575889

(510) (9) 3D tiskárny a jejich příslušenství spadající do této třídy, elektromechanická zařízení pro výrobu modelů nebo prototypů, 3D skenery, zařízení pro přenos 3D výkresů do fyzických objektů; (37) instalace, údržba a opravy 3D tiskáren a příslušenství; (40) pronájem 3D tiskáren, zakázkový 3D tisk, tisk materiálů 3D tiskárnou (služby tiskárny), zpracování prototypů modelů, dílů a komponentů pro osobní, obchodní nebo průmyslové použití.

(511) 9, 37, 40

(540)

TRILAB

(592) Slovní

(111) **391412**

(220) 16.11.2021

(320) 16.11.2021

(442) 26.01.2022

(151) 04.05.2022

(730) **TriLAB Group s.r.o.**, Purkyňova 649/127, Brno, Medlánky, 61200, CZ

(740) Mgr. Lukáš Dlabáček, patentový zástupce, Bolzanova 461/5, Brno, Černovice, 61800

(210) O-575890

(510) (9) 3D tiskárny a jejich příslušenství spadající do této třídy, elektromechanická zařízení pro výrobu modelů nebo prototypů, 3D skenery, zařízení pro přenos 3D výkresů do fyzických objektů; (37) instalace, údržba a opravy 3D tiskáren a příslušenství; (40) pronájem 3D tiskáren, zakázkový 3D tisk, tisk materiálů 3D tiskárnou (služby tiskárny), zpracování prototypů modelů, dílů a komponentů pro osobní, obchodní nebo průmyslové použití.

(511) 9, 37, 40

(540)



(593) Obrazová

(111) **391413**

(220) 16.11.2021

(320) 16.11.2021

(442) 26.01.2022

(151) 04.05.2022

(730) **TriLAB Group s.r.o.**, Purkyňova 649/127, Brno, Medlánky, 61200, CZ

(740) Mgr. Lukáš Dlabáček, patentový zástupce, Bolzanova 461/5, Brno, Černovice, 61800

(210) O-575891

(510) (9) 3D tiskárny a jejich příslušenství spadající do této třídy, elektromechanická zařízení pro výrobu modelů nebo prototypů, 3D skenery, zařízení pro přenos 3D výkresů do fyzických objektů; (37) instalace, údržba a opravy 3D tiskáren a příslušenství; (40) pronájem 3D tiskáren, zakázkový 3D tisk, tisk materiálů 3D tiskárnou (služby tiskárny), zpracování prototypů modelů, dílů a komponentů pro osobní, obchodní nebo průmyslové použití.

(511) 9, 37, 40

(540) **DeltiQ**

(592) Slovní

(111) **391414**

(220) 16.11.2021

(320) 16.11.2021

(442) 26.01.2022

(151) 04.05.2022

(730) **TriLAB Group s.r.o.**, Purkyňova 649/127, Brno, Medlánky, 61200, CZ

(740) Mgr. Lukáš Dlabáček, patentový zástupce, Bolzanova 461/5, Brno, Černovice, 61800

(210) O-575892

(510) (9) 3D tiskárny a jejich příslušenství spadající do této třídy, elektromechanická zařízení pro výrobu modelů nebo prototypů, 3D skenery, zařízení pro přenos 3D výkresů do fyzických objektů; (37) instalace, údržba a opravy 3D tiskáren a příslušenství; (40) pronájem 3D tiskáren, zakázkový 3D tisk, tisk materiálů 3D tiskárnou (služby tiskárny), zpracování prototypů modelů, dílů a komponentů pro osobní, obchodní nebo průmyslové použití.

(511) 9, 37, 40

(540) **AzteQ**

(592) Slovní

(111) **391415**

(220) 16.11.2021

(320) 16.11.2021

(442) 26.01.2022

(151) 04.05.2022

(730) **Marek Lubomír**, Komzákova 70, Týn nad Vltavou, 37501, CZ

(740) Mgr. Petr Žižka LL.M., Sedláčkova 209/16, Plzeň, Vnitřní Město, 30100

(210) O-575895

(510) (9) zvukové kazety, zvukové záznamy, CD-ROMy, digitální hudba ke stažení, nahraná hudební videa, hudební zvukové záznamy, nahraná hudební DVD, nahrávky hudby na páscích, kompaktní disky s hudbou, optické disky s hudbou, nahrané videopásky s hudbou, nahrané videokazety s hudbou, videonahrávky s hudbou ke stažení, digitální stahovatelná hudba dodávána z internetu; (35) propagace hudebních koncertů, reklamní, marketingové a propagační služby, internetový marketing, maloobchodní služby s hudebními soubory s možností stažení, on-line maloobchodní služby v oblasti digitální hudby s možností stažení, řízení obchodní činnosti hudebních umělců, řízení obchodní činnosti hudebních interpretů, propagace hudby druhých prostřednictvím poskytování on-line portfolií přes webovou stránku, maloobchodní prodej audiovizuálního zařízení, maloobchodní prodej záznamové techniky, maloobchodní prodej audiovizuálního zařízení; (41) živá hudba, hudební představení, hudební zábava, živé hudební koncerty, organizování hudební zábavy, uvádění hudebních koncertů, režie hudebních představení, produkce hudebních nahrávek, pořádání hudebních akcí, pořádání hudebních koncertů, divadelní představení, hudební vystoupení, živá vystoupení hudební kapely, hudební koncerty prostřednictvím rádia, zábavní vystoupení hudební skupiny, umělecké vedení hudebních vystoupení, organizování živých hudebních vystoupení, služby v oblasti vzdělávání, zábavy a sportu, informace týkající se kulturních aktivit, informace vztahující se k zábavě, karaoke, kulturní aktivity, organizace kulturních, zábavních a sportovních akcí, organizace představení ke kulturním účelům, organizace živých představení, organizování koncertů populární hudby, organizování představení, vydavatelské služby, skládání hudby, nahrávání hudby, mixování hudby, služby v oblasti skládání hudby, skládání hudby pro třetí osoby, služby v oblasti vydávání hudby, poskytování informací v oboru hudby, poskytování hudby online bez možností stažení, služby v oblasti nahrávání hudby, služby poskytující zábavu ve formě nahrané hudby, poskytování digitální hudby z internetových MP3 webových stránek, postprodukční editační služby v oblasti hudby, videa a filmu, živá taneční vystoupení, živá vystoupení hudebních skupin, živá představení pro zábavu, produkce představení živé zábavy.

(511) 9, 35, 41

(540)



(593) Obrazová

(111) **391416**

(220) 16.11.2021

(320) 16.11.2021

(442) 26.01.2022

(151) 04.05.2022

(730) **Kříž Tomáš**, Na vyhlídce 1999/5, Kuřim, 66434, CZ

(740) Mgr. Petr Žižka LL.M., Sedláčkova 209/16, Plzeň, Vnitřní Město, 30100

(210) O-575896

(591) Barevná

(510) (18) deštníky, skládací deštníky, dětské deštníky, deštníkové hole, slunečníky, deštníky na golf, pouzdra na deštníky, kroužky na deštníky, kovové části deštníků, obaly na deštníky, hole k deštníkům, rukojeti k deštníkům, vycházkové hole kombinované s deštníkem, kostry deštníků nebo slunečníků, žebra na deštníky nebo slunečníky, dámské deštníky, pánské deštníky, partnerské deštníky, dětské deštníky, deštníky s UV ochranou, reflexní deštníky, průhledné deštníky, svatební deštníky, trekkingové deštníky, automatické deštníky, vystřelovací deštníky, plně-automatické deštníky, holové deštníky; (35) maloobchodní prodej deštníků, maloobchodní prodej deštníků, administrativní zpracování objednávek, obchodní informace a poradenství pro spotřebitele při výběru výrobků a služeb, online objednávkové služby, poskytování obchodních informací a rad zákazníkům v souvislosti s výběrem výrobků a koupí zboží, merchandising, reklamní služby, propagační marketing, výrobový marketing, reklama a marketing, přímá marketingová reklama.

(511) 18, 35

(540)



Kvalitní Deštníky.cz

(593) Obrazová

(111) **391417**

(220) 17.11.2021

(320) 17.11.2021

(442) 26.01.2022

(151) 04.05.2022

(730) **AGGIE GROUP s.r.o.**, Na Kuthence 831/5, Praha 6, Dejvice, 16000, CZ

(210) O-575901

(591) Barevná

(510) (9) mobilní aplikace ke stažení pro správu dat, mobilní aplikace ke stažení pro správu informací, počítačové programy pro přístup, prohlížení a vyhledávání online databází, cloud computingový software ke stažení, aplikace k vyhledávání informací, aplikační software, software pro správu dat a souborů a databázový software, nahraný obsah (počítačové programy, data a informace).

(511) 9

(540)



(593) Obrazová

(111) **391418**

(220) 18.11.2021

(320) 18.11.2021

(442) 26.01.2022

(151) 04.05.2022

(730) **Prusa Development a.s.**, Partyzánská 188/7a, Praha 7, Holešovice, 17000, CZ

(740) Rott, Růžička & Guttman a spol., Vyskočilova 1566, Praha 4, Michle, 14000

(210) O-575910

(510) (7) obráběcí stroje, automatické a poloautomatické stroje určené pro obrábění kovů, plastů, stroje pro výrobu forem z plastů, písku, části strojů pro obrábění kovů, plastů, laserové řezací stroje, motorem poháněné nástroje a motorem poháněná nářadí, 3D tiskárny a jejich části spadající do této třídy; (9) přístroje a nástroje vědecké, lodní, geodetické, fotografické, kinematografické, optické, přístroje a nástroje pro vážení, měření, kontrolu (dohled), záchranu a výuku, zařízení na zpracování dat, počítače, počítačové programy (software), počítačové tiskárny, pokladny, tonerové kazety pro tiskárny a kopírky, tiskárny spadající do této třídy, elektromechanická zařízení pro výrobu modelů nebo prototypů, 3D skenery, zařízení pro přenos 3D výkresů do fyzických objektů; (37) instalace, údržba a opravy 3D tiskáren a příslušenství.

(511) 7, 9, 37

(540)

Nextruder

(592) Slovní

(111) **391419**

(220) 18.11.2021

(320) 18.11.2021

(442) 26.01.2022

(151) 04.05.2022

(730) **Sabolová Kateřina**, č. p. 476, Jablonec nad Jizerou, 51243, CZ

(210) O-575912

(510) (20) bedny na hračky, skřínky na hračky (nábytek), vycpaná zvířata (ne hračky); (28) hračky; (35) on-line maloobchodní služby zaměřené na hračky.

(511) 20, 28, 35

(540)

HUKÁČ

(592) Slovní

(111) **391420**

(220) 18.11.2021

(320) 18.11.2021

(442) 26.01.2022

(151) 04.05.2022

(730) **ALUTEK KK s.r.o.**, Zálužská 120, Čelákovice, Záluží, 25088, CZ

(740) Ing. Michal Jupa, patentový zástupce, Na Baních 1385, Praha 5 - Zbraslav, 15600

(210) O-575913

(510) (6) strukturální hliníkové profily, hliníkové konstrukce, kovové ochranné ploty, kovové stavěcí patky, všechno výše uvedené zboží s výjimkou zboží, které se používá pro výrobu rámu obrazů a hliníkových kolejnic a hliníkových pásků; (7) dopravníky pásové, řetězové, paletové, kryty strojů, montážní výrobní linky (stroje); (20) kovové pracovní stoly; (37) instalace, montáž, servis a údržba kovových konstrukcí, strukturálních hliníkových profilů, kovových ochranných plotů, kovových stavěcích patek, dopravníků pásových, řetězových a paletových, krytých strojů, montážních výrobních linek, kovových pracovních stůlů; (42) návrhářská, inženýrská a projektová činnost v oblasti strojírenství a v oblasti kovových konstrukcí, strukturálních hliníkových profilů, kovových ochranných plotů, kovových stavěcích patek, dopravníků pásových, řetězových a paletových, krytých strojů, montážních výrobních linek, kovových pracovních stůlů.

(511) 6, 7, 20, 37, 42

(540)



(593) Obrazová

(111) **391421**

(220) 18.11.2021

(320) 18.11.2021

(442) 26.01.2022

(151) 04.05.2022

(730) **DOBROVSKÝ s.r.o.**, Květnového vítězství 332/31, Praha 4, Chodov, 14900, CZ

(740) Ing. Jarmila Javoříková, patentový zástupce, Slunečná 4566, Zlín, 76005

(210) O-575929

(510) (9) elektronické knihy, elektronické knižní edice, elektronické noviny, elektronické časopisy, elektronické fotografie, paměťová média všeho druhu v elektronické a magnetické podobě (nahraná i nenahraná), paměťová média s vizuálními, zvukovými a obrazovými záznamy, a to s mluveným slovem, filmy a hudbou; (16) tiskoviny, knihy, knižní edice, noviny, časopisy, učebnice, sešity, skripta, firemní tiskoviny, plakáty, diáře, brožury, letáky, kalendáře, fotografie, mapy, knižní vazby, knižní obaly, papírové obaly, papírnické zboží; (35) velkoobchodní prodej knih, tiskovin a nahraných nosičů dat, reklamní a propagační činnost, marketingová činnost, inzertní činnost, obchodní průzkumy, předvádění výrobků, obchodní poradenství, služby manažerů, pomoc při řízení obchodní činnosti, činnost organizačních a ekonomických poradců, obchodní administrativa, kancelářské práce, kopírování dokumentů, automatizované zpracování a správa obchodních dat, služby databank, služby obchodního zastoupení, distribuce zboží a tiskovin k reklamním účelům, pořádání reklamních a prodejních akcí, poskytování obchodních a prodejních informací, poskytování obchodních slev, pořádání knižních veletrhů k obchodním účelům, služby umělecké agentury (obchodní management), obchodní zprostředkovatelské služby v oblasti umění; (41) vydavatelství, elektronické publikování, vzdělávací, výchovné a školící služby, čtenářský klub, pronájem a půjčování knih, filmů a hudby, fotografování, pořádání vzdělávacích a výchovných akcí a soutěží, překladatelská činnost, jazykové kurzy, knihovny, sportovní služby, zábavní kluby, umělecké galerie (služby), zábava, audio-vizuální produkce, umělecká produkce, filmová produkce, hudební produkce, poskytování informací a konzultace v oblasti vzdělávání, vydavatelství, kultury, zábavy a sportu, a to i prostřednictvím elektronických internetových portálů.

(511) 9, 16, 35, 41

(540)



(593) Obrazová

(111) **391422**

(220) 19.11.2021

(320) 19.11.2021

(442) 26.01.2022

(151) 04.05.2022

(730) **Alza.cz a.s.**, Jankovcova 1522/53, Praha 7, Holešovice, 17000, CZ

(740) Mgr. Pavel Steinwicht, U Pergamenky 1522/2, Praha 7, Holešovice, 17000

(210) O-575977

(510) (9) čelní kryty mobilních telefonů, kryty na chytré telefony, kryt na kameru, kryty na fotoaparáty, kryty na laptopy, kryty na měřicí přístroje, kryty na mobilní telefony, kryty na přehrávače digitálních médií, kryty na přenosné přehrávače médií, kryty na přístroje na uchování dat, kryty na reproduktory, kryty na tabletové telefony, kryty na videokamery, kryty na zařízení pro uložení hudby, kryty pro dalekohledy, kryty pro magnetické disky, ochranné krytky na fotoaparáty, odklápací kryty na mobilní telefony, kryty (tvarované -) na počítače, kožené obaly na chytré telefony, kožené obaly na tablety, obaly na čtečky elektronických knih, obaly na kompaktní disky, obaly na mobilní telefony, obaly na počítačové disky, obaly na přenos počítačů, obaly na přenosné počítače, obaly na tablety, obaly na telefonní sluchátka, obaly na telefony, obaly na telefony (speciálně upravené), obaly (pláště) termočlánků, obaly přizpůsobené pro CD přehrávače, obaly přizpůsobené pro DVD přehrávače, obaly pro kapesní počítače (PDA), pouzdra na kreditní karty (tvarované obaly), LCD ochranné fólie pro chytré telefony, ochranné fólie na objektivy pro chytré telefony, ochranné fólie na tablety, ochranné fólie přizpůsobené na počítačové obrazovky, ochranné fólie uzpůsobené pro chytré telefony, pouzdra na sluchátka, flipová pouzdra na smartphony, flipová pouzdra na tablety, kontaktní čočky (pouzdra na), kožená pouzdra na mobilní telefony, ochranná pouzdra na čtečky elektronických knih, ochranná pouzdra na kapesní počítače (PDA), ochranná pouzdra na mp3 přehrávače, pouzdra na baterie, pouzdra na brýle a sluneční brýle, pouzdra na chytré telefony, pouzdra na dětské brýle, pouzdra na DVD, pouzdra na elektronické diáře, pouzdra na filmové přístroje, pouzdra na filmy, pouzdra na fotoaparáty, pouzdra na fotografická zařízení, pouzdra na fotografické přístroje, pouzdra na kapesní kalkulačky, pouzdra na kapesní počítače (PDA), pouzdra na kontaktní čočky s funkcí čištění ultrazvukem, pouzdra na klávesnice pro chytré telefony, pouzdra na mobilní telefony, pouzdra na mobilní telefony vyrobená z látky nebo textilních materiálů, pouzdra na mobilní telefony vyrobená z kůže nebo imitací kůže, pouzdra na mp3 přehrávače, pouzdra na objektivy, pouzdra na optické přístroje, pouzdra na optické zboží, pouzdra na paměťová zařízení k uložení hudby, pouzdra na paměťové karty, pouzdra na přehrávače digitálních médií, pouzdra na přenášení pagerů, pouzdra na satelitní navigační zařízení, pouzdra na přenos počítačů, pouzdra na přenosné počítače, pouzdra na sluneční brýle, pouzdra na tabletové počítače, pouzdra na telefony, pouzdra na ukládání CD, pouzdra na zařízení pro ukládání dat, pouzdra přizpůsobená na fotografické vybavení, pouzdra přizpůsobená na počítače, pouzdra přizpůsobená pro dalekohledy, pouzdra přizpůsobená pro fotoaparáty, pouzdra pro přenosné hudební přehrávače, pouzdra pro přenosné multimediální přehrávače, pouzdra upravená pro kontaktní čočky, pouzdra upravená pro netbooky, pouzdra upravená pro notebooky, přenosná pouzdra na digitální hudební přehrávače, přenosná pouzdra na rádia, přenosná pouzdra pro nabíjení pro elektronické cigarety a odpařovače, vodotěsná pouzdra na chytré telefony, vodotěsná pouzdra na fotoaparáty, vodotěsná pouzdra na videokamery, tvrzená skla na ochranu displejů pro chytré telefony, tašky na fotoaparáty a fotografické vybavení, tašky na notebooky, tašky na počítače, tašky přizpůsobené na přenášení video přístrojů, tašky přizpůsobené na přenášení fotografických přístrojů, tašky

přizpůsobené nebo tvarované na nošení fotoaparátů, tašky speciálně upravené pro projekory, kufříky speciálně upravené pro počítačové tiskárny, brašny (kufříky) na počítače, handsfree sady pro telefony, chytré brýle, chytré hodinky, chytré náramky (měřicí přístroje), chytré telefony (smartphony), kapesní počítače (PDA), kryty na chytré telefony (smartphony), kryty na kapesní počítače (PDA), kryty pro tablety (počítače), měřicí nástroje a zařízení, monitorovací zařízení nošená na těle, monitorovací zařízení, jiná než pro lékařské účely, myši (počítačová periferní zařízení), nabíječky baterií, náušníky pro sluchátka, navigační přístroje, nositelné počítače, nositelné video obrazovky, notebooky, obaly na přenosné počítače (laptopy), objektivy na selfie, obrazovky, ochranné fólie na chytré telefony, ochranné fólie na počítačové obrazovky, pouzdra na brýle, pouzdra na chytré telefony (smartphony), pouzdra na kontaktní čočky, přístroje na měření vzdálenosti, přístroje na zaznamenávání času, reproduktory, selfie tyče (ruční monopody), sluchátka, sluchátka pro dálkovou komunikaci, speciální pouzdra na fotografické aparáty a přístroje, šňůrky na mobilní telefony, tablety (počítače), tašky na přenosné počítače (laptopy), telekomunikační zařízení ve formě šperků, vysílačky (telekomunikace), vysílačky walkie-talkie; (12) brašny na jízdní kola, brašny na motocykly, brašny na nosič na jízdní kola, cyklistické brašny, motocyklové sedlové brašny, sedlové brašny pro jízdní kola, sedlové brašny upravené pro jednostopá vozidla, sedlové brašny upravené pro tříkolky, vaky (sedlové brašny) na jízdní kola, organizační tašky na zadní stranu sedadla upravené pro použití v automobilech, organizační tašky na zadní stranu sedadla upravené pro použití ve vozidlech, tašky k dětským kočárkům (sportovním a skládacím), tašky na jízdní kola, tašky uzpůsobené pro dětské sportovní kočárky, zavazadla, peněženky a ostatní tašky, kabelky, peněženky a náprsní tašky, kožené peněženky, dámské peněženky, kromě peněženek z drahých kovů, malé peněženky, kožené tašky a peněženky, kožené peněženky na mince, peněženky k připevnění na opasky, peněženky, kromě peněženek z drahých kovů, peněženky na drobné mince ze vzácných kovů, peněženky na karty (kožené zboží), peněženky na mince nikoliv z drahých kovů, peněženky (na papírové peníze), peněženky na zápěstí, univerzální peněženky, zápěstní peněženky, aktovky a pouzdra na doklady, kožená pouzdra na karty, kožená pouzdra na kreditní karty, pouzdra na karty, pouzdra na karty vyrobená z imitace kůže, pouzdra na klíče z imitací kůže, pouzdra na klíče z kůže a usně, pouzdra na kosmetické zboží, pouzdra na kreditní karty, pouzdra na kreditní karty vyrobená z imitace kůže, pouzdra na kreditní karty (náprsní tašky), pouzdra na navštívenky, pouzdra na platební karty, pouzdra na vizitky (náprsní tašky), pouzdra z imitace kůže, pouzdra z kůže nebo kožené lepenky, přenosná pouzdra na dokumenty, turistické batohy, školní batohy, batohy (ruksaky), batohy s kolečky, batohy pro horolezce, malé batohy / ruksaky, brašny přes rameno, brašny pro volný čas, brašny pro kurýry, dětské brašny přes rameno, aktovky, příruční tašky, cestovní tašky do letadla, cestovní tašky (kožená galanterie), cestovní tašky na sportovní oděvy, cestovní tašky z imitace kůže, cestovní tašky z plastových materiálů, hygienické tašky na toaletní potřeby, kosmetické tašky (bez obsahu), kožené cestovní tašky na oděvy, kožené lepicí štítky na tašky, kožené nákupní tašky, kožené náprsní tašky na kreditní karty, kožené popruhy na nošení "přes rameno" (pro kabelky, tašky), kožené tašky, kufrы a cestovní tašky, ledvinky (tašky k upnutí kolem pasu), malá příruční zavazadla (tašky), malé pánské tašky, nákupní tašky, nákupní tašky na kolečkách, nákupní tašky s dvěma kolečky, náprsní tašky s kapsami na karty, nepromokavé tašky, pánské tašky na doklady, příruční tašky pro muže, školní tašky (aktovky), školní tašky, sportovní tašky, tašky, síťové nákupní tašky, cestovní kufrы, kufříky na dokumenty, kufříky na doklady, kufříky, kožené cestovní kufrы, kosmetické kufříky (prázdné), kufrы na kolečkách, kufrы se zabudovanými přihrádkami, velké lodní kufrы, příruční cestovní kufrы, přepravní kufříky, aktovky, batohy, dámské peněženky, pouzdra na klíče, pouzdra na vizitky; (21) tvrzené sklo (nikoliv pro stavebnictví), antireflexní sklo, částečně zpracované sklo, částečně opracované bezpečnostní sklo, dekorativní sklo (nikoliv pro stavebnictví), křemenné sklo (polotovary), ne pro stavební účely, laminované sklo (jiné než ke stavebnictví), laminované tabulové sklo (nikoliv pro stavebnictví), lisované sklo, neopracované sklo, nezpracované a polozpracované sklo bez určitého účelu, polozpracované sklo přizpůsobené k pohlcování ultrafialového záření, polozpracované sklo přizpůsobené k pohlcování tepla, tepluvzdorné sklo (polotovary), tažené sklo; (35) cílené zasilání reklamních materiálů, cílený marketing, marketing, online reklama v počítačové síti, PPC reklama, propagace, reklama, televizní reklama, venkovní reklama; (37) aplikace ochranných fólií na sklo.

(511) 9, 12, 14, 18, 21, 35, 37

(540)

AlzaGuard

(592) Slovní

(111) **391423**

(220) 22.11.2021

(320) 22.11.2021

(442) 26.01.2022

(151) 04.05.2022

(730) **Heureka Group a.s.**, Karolinská 650/1, Praha 8, Karlín, 18600, CZ

(740) Jansa, Mokřý, Otevřel & partneři s.r.o., advokátní kancelář, Mgr. et Mgr. Petr Malíš, advokát, Sokola Tůmy 743/16, Ostrava, Mariánské Hory, 70900

(210) O-575999

(591) Barevná

(510) (9) přístroje pro záznam, převod a/nebo reprodukci zvuku, obrazu a/nebo dat, počítačový hardware, firmware a software, počítačové příslušenství, počítačové hry, software pro elektronické hry nebo pro přístroje určené pro zábavu, zvukové a video nahrávky, exponované kinematografické a fotografické filmy, nahrávky, záznamy, disky, pásky, kazety, náplně, karty a ostatní nosiče, vše nesoucí záznamy nebo určené pro užívání při záznamu zvukových nahrávek, video nahrávek, dat, obrazu, her, grafiky, textů, programů nebo informací, telekomunikační přístroje, části a příslušenství pro zboží výše uvedené spadající do této třídy; (16) publikace, časopisy, periodika, noviny, knihy; (35) propagační a reklamní činnost v oblasti certifikace výrobků, činnost podnikatelských, organizačních a ekonomických poradců a zpracování dat z oblastí certifikace, zkušebnictví, normalizace, měření a kontroly, shromažďování, evidence, sestavování, systematizace a údržba dat v oboru certifikace výrobků a služeb, posuzování firem a podniků, včetně provádění těchto služeb v počítačových databázích a/nebo prostřednictvím internetu, ekonomické testování a ekonomické hodnocení výrobků a/nebo služeb v oblasti techniky ve vztahu k budoucím možnostem jejich aplikace a použití, poradenství pro podniky prostřednictvím internetu, systemizace dat do databází a rešerše, reklamní a propagační služby, marketing, reklama on-line v počítačové síti, poskytování reklamního prostoru po síti pro třetí osoby, aktualizace reklamních materiálů, rozšiřování reklamy nebo inzerce, pronájem míst na umístění inzerce nebo reklamy, služby řízení IT dat, zpracovávání, kompilace, analýza a vyhodnocování dat počítačových databází, pomoc při řízení obchodní činnosti, obchodní administrativa, kancelářské práce, správa databází přístupných po internetu, sběr dat do počítačových databází, systemizace dat v počítačových databázích, informace, poradenství a konzultace vztahující se k výše uvedeným službám; (36) informace, poradenství a konzultace vztahující se k těmto službám: finanční služby pro zpracování plateb po síti, služby elektronických plateb, zprostředkovatelské služby burzy cenných papírů, zprostředkování finančních služeb vztahujících se k obchodu s cennými papíry, akciím, obligacím, opcím a dalším cenným papířem, burzovní makléřství, zprostředkování obchodu s nemovitým majetkem; (38) poskytování přístupu k on-line databázím, poskytování přístupu k internetovému portálu, poskytování přístupu k webovým portálům, telekomunikační služby, směrovací a spojovací služby pro telekomunikace, šíření informací prostřednictvím komunikačních sítí zejména internetu a bezdrátových, kabelových, satelitních sítí, elektronický přenos dat v počítačových sítích a internetu, komunikační služby prostřednictvím internetu, vnějších a vnitřních sítí, počítačová komunikace, elektronický přenos dat pomocí výpočetní techniky (počítačů), elektronický přenos dat na zakázku/za úplaty, elektronická pošta, pronájem telekomunikačních přístrojů a zařízení pro přenos dat, komunikace prostřednictvím sítí vláknové optiky, komunikace prostřednictvím počítačových terminálů, komunikace prostřednictvím rádia, komunikace prostřednictvím telefonu, počítačem řízený přenos dat a obrazu, zprostředkování a poskytování přístupu do globálních, světových a lokálních počítačových sítí a internetu, poskytování interaktivních on-line výšek pro přenos vzkazů mezi počítačovými uživateli, informace, poradenství a konzultace vztahující se k výše uvedeným službám; (42) služby v oblasti certifikace, certifikační činnost, certifikace výrobků a služeb, systém hodnocení kvality výrobků a služeb, kontrola, inspekce, testování, zkoušení a provádění certifikačních auditů, vyhodnocování a prověřování výrobků a služeb, vydávání a udělování certifikátů, tvorba pravidel a norem pro certifikaci, informace z oblasti certifikace, zprostředkování a poskytování certifikačních údajů, poradenství, konzultace, projekty a expertizy, zkušebnictví, nezávislá kontrola kvality výrobků a služeb, spolupráce s tuzemskými, zahraničními a mezinárodními institucemi zabývajícími se kvalitou, jejím zjišťováním, inspekcí a

hodnocením, návrh, tvorba, správa a údržba webových stránek, portálů a aplikací včetně multimediálních a 3d aplikací, návrh, vytváření a modelování 3d animací, navrhování a tvorba informačních databází, elektronických časopisů, periodik, knih, multimediálních dokumentů, prezentací a katalogů, interaktivní a grafické programy (tvorba), počítačové animace a vizualizace, tvorba, programování a správa systémů pro obsluhu zákazníků přístupných po internetu, navrhování, tvorba, instalace, aktualizace a správa počítačového software, navrhování a vývoj počítačového hardwaru, tvorba a zajišťování počítačových operačních systémů pro třetí osoby, analýza počítačových systémů, provozování a konstrukce databází, aplikací a serverů, správa serverů a pronájem databázového servere (třetím stranám), návrhy systémů pro hodnocení kvality zákaznicky, uživateli nebo třetími osobami, provozování systémů pro hodnocení kvality, technické projektové plánování a technické projektové studie, vědecké a technologické služby a související výzkum a projektování, analytické a výzkumné služby v průmyslu, informace, poradenství a konzultace vztahující se k výše uvedeným službám.

(511) 9, 16, 35, 36, 38, 42

(540)



(593) Obrazová

(111) **391424**

(220) 22.11.2021

(320) 22.11.2021

(442) 26.01.2022

(151) 04.05.2022

(730) **Heureka Group a.s.**, Karolinská 650/1, Praha 8, Karlín, 18600, CZ

(740) Jansa, Mokřý, Otevřel & partneři s.r.o., advokátní kancelář, Mgr. et Mgr. Petr Malíš, advokát, Sokola Tůmy 743/16, Ostrava, Mariánské Hory, 70900

(210) O-576000

(591) Barevná

(510) (9) přístroje pro záznam, převod a/nebo reprodukci zvuku, obrazu a/nebo dat, počítačový hardware, firmware a software, počítačové příslušenství, počítačové hry, software pro elektronické hry nebo pro přístroje určené pro zábavu, zvukové a video nahrávky, exponované kinematografické a fotografické filmy, nahrávky, záznamy, disky, pásky, kazety, náplně, karty a ostatní nosiče, vše nesoucí záznamy nebo určené pro užívání při záznamu zvukových nahrávek, video nahrávek, dat, obrazu, her, grafiky, textů, programů nebo informací, telekomunikační přístroje, části a příslušenství pro zboží výše uvedené spadající do této třídy; (16) publikace, časopisy, periodika, noviny, knihy; (35) propagační a reklamní činnost v oblasti certifikace výrobků, činnost podnikatelských, organizačních a ekonomických poradců a zpracování dat z oblastí certifikace, zkušebnictví, normalizace, měření a kontroly, shromažďování, evidence, sestavování, systematizace a údržba dat v oboru certifikace výrobků a služeb, posuzování firem a podniků, včetně provádění těchto služeb v počítačových databázích a/nebo prostřednictvím internetu, ekonomické testování a ekonomické hodnocení výrobků a/nebo služeb v oblasti techniky ve vztahu k budoucím možnostem jejich aplikace a použití, správa internetového trhu v oboru certifikace a ve vztahu k posuzování firem a podniků, poradenství pro podniky prostřednictvím internetu, systemizace dat do databází a rešerše, reklamní a propagační služby, marketing, reklama on-line v počítačové síti, poskytování reklamního prostoru po síti pro třetí osoby, aktualizace

reklamních materiálů, rozšiřování reklamy nebo inzerce, pronájem míst na umístění inzerce nebo reklamy, služby řízení it dat, zpracovávání, kompilace, analýza a vyhodnocování dat počítačových databází, pomoc při řízení obchodní činnosti, obchodní administrativa, kancelářské práce, provozování on-line databází, obsluha databází přístupných po internetu, sběr dat do počítačových databází, systemizace dat v počítačových databázích, informace, poradenství a konzultace vztahující se k výše uvedeným službám; (36) informace, poradenství a konzultace vztahující se k těmto službám: finanční služby pro zpracování plateb po síti, služby elektronických plateb, zprostředkovatelské služby burzy cenných papírů, zprostředkování finančních služeb vztahujících se k obchodu s cennými papíry, akcií, obligací, opcím a dalším cenným papířím, burzovní makléřství, zprostředkování obchodu s nemovitým majetkem; (38) provozování internetového portálu, služby webových portálů, telekomunikační služby, směrovací a spojovací služby pro telekomunikace, šíření informací prostřednictvím komunikačních sítí zejména internetu a bezdrátových, kabelových, satelitních sítí, elektronický přenos dat v počítačových sítích a internetu, komunikační služby prostřednictvím internetu, vnějších a vnitřních sítí, počítačová komunikace, elektronický přenos dat pomocí výpočetní techniky (počítačů), elektronický přenos dat na zakázku/za úplaty, elektronická pošta, pronájem telekomunikačních přístrojů a zařízení pro přenos dat, komunikace prostřednictvím sítí vláknové optiky, komunikace prostřednictvím počítačových terminálů, komunikace prostřednictvím rádia, komunikace prostřednictvím telefonu, počítačem řízený přenos dat a obrazu, zprostředkování a poskytování přístupu do globálních, světových a lokálních počítačových sítí a internetu, poskytování interaktivních on-line vývěsek pro přenos vzkazů mezi počítačovými uživateli, informace, poradenství a konzultace vztahující se k výše uvedeným službám; (42) služby v oblasti certifikace, certifikační činnost, certifikace výrobků a služeb, systém hodnocení kvality výrobků a služeb, kontrola, inspekce, testování, zkoušení a provádění certifikačních auditů, vyhodnocování a prověřování výrobků a služeb, vydávání a udělování certifikátů, tvorba pravidel a norem pro certifikaci, informace z oblasti certifikace, zprostředkování a poskytování certifikačních údajů, poradenství, konzultace, projekty a expertizy, zkušebnictví, nezávislá kontrola kvality výrobků a služeb, spolupráce s tuzemskými, zahraničními a mezinárodními institucemi zabývajícími se kvalitou, jejím zjišťováním, inspekci a hodnocením, návrh, tvorba, správa a údržba webových stránek, portálů a aplikací včetně multimediálních a 3d aplikací, návrh, vytváření a modelování 3d animací, navrhování a tvorba informačních databází, elektronických časopisů, periodik, knih, multimediálních dokumentů, prezentací a katalogů, interaktivní a grafické programy (tvorba), počítačové animace a vizualizace, tvorba, programování a správa systémů pro obsluhu zákazníků přístupných po internetu, navrhování, tvorba, instalace, aktualizace a správa počítačového software, navrhování a vývoj počítačového hardwaru, tvorba a zajišťování počítačových operačních systémů pro třetí osoby, analýza počítačových systémů, provozování a konstrukce databází, aplikací a serverů, řešení webových serverů, návrhy systémů pro hodnocení kvality zákazníky, uživateli nebo třetími osobami, provozování systémů pro hodnocení kvality, programové projekty, vědecké a technologické služby a související výzkum a projektování, analytické a výzkumné služby v průmyslu, informace, poradenství a konzultace vztahující se k výše uvedeným službám.

(511) 9, 16, 35, 36, 38, 42

(540)



(593) Obrazová

(111) **391425**

(220) 23.11.2021

(320) 23.11.2021

(442) 26.01.2022

(151) 04.05.2022

(730) **Kupec Pavel**, V. Kl. Klicpery 722, Nový Bydžov, 50401, CZ

(740) Mgr. Petr Žižka LL.M., Sedláčkova 209/16, Plzeň, Vnitřní Město, 30100

(210) O-576023

(510) (12) vozíky (pojízdné vozíky), dvoukolové vozíky, šlapací vozíky, postranní přípojně vozíky k motocyklům, střešní nosiče, automobilové střešní nosiče, střešní boxy na vozidla, střešní panely na pozemní vozidla, cyklistické nosiče, nosiče na vozidla, nosiče zavazadel pro vozidla, zavazadlové nosiče na jízdní kola, nosiče zavazadel připevněné ke kapotě, střešní tyčové nosiče na automobily, dětské sedačky do vozidel, bezpečnostní dětské sedačky (do auta), dětské sedačky upravené pro jízdní kola, bezpečnostní popruhy na dětské bezpečnostní sedačky do vozidel, dětské kočárky, dětské kočárky (hluboké), dětské kočárky s přenoskami, skládací dětské sportovní kočárky; (35) maloobchodní služby v oblasti příslušenství k jízdním kolům, maloobchodní služby v oblasti příslušenství k autům, maloobchodní služby vztahující se ke kočárkům, on-line maloobchodní služby zaměřené na zavazadla, digitální marketing, internetový marketing, merchandising, maloobchodní prodej hrnků a sklenic, maloobchodní prodej oblečení, maloobchodní prodej oděvů, maloobchodní prodej pokrývek hlavy, maloobchodní služby v oblasti oděvních doplňků, maloobchod a velkoobchod s výrobky výše uvedenými ve třídě 12; (39) pronájem vozů a vozíků, pronájem střešních nosičů, pronájem střešních nosičů na automobily, pronájem přívěsů, pronájem výrobků uvedených výše ve třídě 12.

(511) 12, 35, 39

(540)



(593) Obrazová

(111) **391426**

(220) 23.11.2021

(320) 23.11.2021

(442) 26.01.2022

(151) 04.05.2022

(730) **Kofola ČeskoSlovensko a.s.**, Nad Porubkou 2278/31a, Ostrava, Poruba, 70800, CZ

(740) Rott, Růžička & Guttman a spol., Vyskočilova 1566, Praha 4, Michle, 14000

(210) O-576033
(510) (32) nealkoholické nápoje.
(511) 32
(540)
(592) Slovní

MÉNĚ CUKRU VÍCE LÁSKY

(111) **391427**
(220) 23.11.2021
(320) 23.11.2021
(442) 26.01.2022
(510) 04.05.2022
(730) **Artmat z.s.**, Kurzova 2222/16, Praha 5, Stodůlky, 15500, CZ
(740) Mgr. Ondřej Najman advokát, Žitenická 871/3, Praha 9, Prosek, 19000
(210) O-576037
(510) (16) akvarely [malby], alba, archy papíru, litografie, časopisy, tiskoviny, papír, papírové figurky, formy na modelovací hmoty [potřeby pro umělce], grafická znázornění, grafické tisky, grafické umělecké publikace, karty, sběratelské karty, obrázkové karty, natištěné karty, kreslicí (rýsovací) materiály na tabule, letáky, malby [obrazy], zarámované i nezarámované, materiály na modelování, nástroje na rýsování a kreslení, obálky, obtisky, olejotisky, pastely, pastelky, plakáty, pohlednice a obrazové pohlednice, portréty, poutače z papíru nebo lepenky, prospekty, příručky (knihy), razítka, rytiny, sešity, šablony, štětce, kancelářské stroje, tiskárenské výrobky, papírnické zboží a vzdělávací potřeby, tištěné vizuální materiály; (35) grafická úprava pro reklamní účely, reklama, propagace, zprostředkování propagace, služby vystavování zboží, pronájem prodejních automatů, pronájem prodejních automatů na karty, marketing, zprostředkování smluv pro třetí osoby, marketingové poradenství, obchodní konzultační a poradenské služby, zprostředkování obchodů, výroba vizuálních reklamních materiálů; (41) služby grafické úpravy, nikoliv k reklamním účelům, malování portrétů, vydavatelské poradenství, poradenské služby v oblasti vydavatelství, poradenské služby v oblasti zábavy, pronájem uměleckých děl, zábava, kulturní služby, vedení kulturních aktivit, organizování komunitních kulturních akcí, organizování vizuální zábavy, organizování konferencí, výstav a soutěží.

(511) 16, 35, 41
(540)
(592) Slovní

ARTMAT

(111) **391428**
(220) 24.11.2021
(320) 24.11.2021
(442) 26.01.2022
(510) 04.05.2022
(730) **Feik Pavel**, Brněnská 62, Lysice, 67971, CZ
(210) O-576040
(510) (27) autokoberce, koberečky do automobilů; (37) antikoroziní úprava, autoservisy (doplňování paliva a údržba), instalace, údržba a opravy strojů, klempířství, lakování, leštění vozidel, mazání vozidel, mytí vozidel, nabíjení akumulátorů vozidel, obnova ojetých nebo částečně zničených motorů, obnova ojetých nebo částečně zničených strojů, opětovné cínování, opravy čalounění, opravy nepojízdných vozidel, údržba a opravy motorových vozidel, údržba vozidel; (40) svařování, tónování autoskel.

(511) 27, 37, 40
(540)
(592) Slovní

Car Brothers

(111) **391429**
(220) 24.11.2021
(320) 24.11.2021
(442) 26.01.2022
(510) 04.05.2022
(730) **MADMAT s.r.o.**, Jurkovičova 10, Bratislava 83106, SK
(740) JUDr. Aleš Zábřeh, advokát, Na Beránce 57/2, Praha 6, Dejvice, 16000
(210) O-576044
(591) Barevná
(510) (35) maloobchodní služby s nástroji, maloobchodní služby s ručním nářadím, maloobchodní služby se zahrádkářskými stroji a zařízeními, maloobchodní služby s potřebami pro domácnost, on-line maloobchodní služby s nástroji, on-line maloobchodní služby s ručním nářadím, on-line

maloobchodní služby se zahrádkářskými stroji a zařízeními, on-line maloobchodní služby s potřebami pro domácnost; (37) pronájem stavebních nástrojů, strojů a zařízení.

(511) 35, 37
(540)



(593) Obrazová

(111) **391430**
(220) 24.11.2021
(320) 24.11.2021
(442) 26.01.2022
(510) 04.05.2022
(730) **Raltechnology s.r.o.**, V dolině 1515/1b, Praha 10, Michle, 10100, CZ
(740) JUDr. Kateřina Dlouhá, advokátka, Štefánikova 75/48, Praha 5, Smíchov, 15000
(210) O-576049
(510) (20) nábytek, zrcadla, rámy obrazů, nádoby na skladování a přepravu, ne kovové, kosti, rohovina, velrybí kostice a perleť, v surovém stavu nebo částečně zpracované, mušle, lastury, ulity, mořská pěna, jantar; (25) oděvy, obuv, pokrývky hlavy; (28) hry, hračky a výrobky určené ke hraní, zařízení na videohovory, cvičební a sportovní potřeby, vánoční ozdoby.

(511) 20, 25, 28
(540)

Shupito

(592) Slovní

(111) **391431**
(220) 25.11.2021
(320) 25.11.2021
(442) 26.01.2022
(510) 04.05.2022
(730) **Karlovarský kraj**, Závodní 353/88, Karlovy Vary, Dvory, 36006, CZ
(210) O-576079
(591) Barevná
(510) (35) reklama, propagace, řízení obchodní činnosti, obchodní administrativa, kancelářské práce; (41) vzdělávání, školení, zábava, sportování a kulturní činnosti.
(511) 35, 41
(540)



(593) Obrazová

(111) **391432**
(220) 25.11.2021
(320) 25.11.2021
(442) 26.01.2022
(510) 04.05.2022
(730) **Masarykova univerzita**, Žerotínovo náměstí 617/9, Brno, Brno-město, 60200, CZ
(740) HARBER IP s.r.o., Dukelských hrdinů 567/52, Praha 7, Holešovice, 17000
(210) O-576080
(510) (9) systémy na zpracování dat, nosiče informací, zařízení pro zpracování dat, data, databáze a jiné informační produkty na elektronických nosičích v

elektronických, datových a informačních sítích, počítačový software (programy), aplikace, softwarové a mobilní aplikace (ke stažení), multimediální aplikace, obsah médií, zvukové záznamy, hudební nahrávky, videozáznamy, nahraný obsah (počítačové programy, data a informace), elektronické knihy, digitální knihy ke stažení z internetu, elektronické knihy ke stažení; (16) odborné periodické a neperiodické publikace zveřejňované v tištěné podobě, papír, lepenka, tiskárenské výrobky, tiskoviny, časopisy, periodika, knihy, skripta, učebnice, učební pomůcky v tištěné formě, slovníky, tištěné manuály, sylaby, sborníky, katalogy, brožury, formuláře, ročenky, příručky, potřeby pro knižní vazby, fotografie, obrazy, kalendáře, diáře, plakáty, karty, transparenty a další propagační materiály spadající do této třídy, papírnické výrobky; (35) reklamní, propagační a inzertní činnost a služby, elektronická inzerce, on-line inzerce, zpracování reklamních textů, inzerce prostřednictvím médií, šíření reklamních a propagačních předmětů, výstavy pro obchodní, reklamní a propagační účely, poskytování obchodních informací, organizování výstav komerčních nebo reklamních, kancelářské práce, kopírování nebo rozmnožování, tvorba multimediálních prezentací pro reklamní účely, prezentace služeb v komunikačních médiích, zpracování informací a dat, záznam, přepis, vyhledávání, kompilace, systematizace dat a informací, analýza obchodních dat a informací, zpracování a kompilace matematických a statistických údajů, poskytování statistických informací, rozhlasová reklama, rozšiřování reklamních materiálů zákazníkům (letáky, prospekty, tisky, vzorky), rozšiřování reklamních nebo inzertních materiálů, obchodní administrativa, kancelářské práce, sběr dat, vedení počítačové evidence, systematizace údajů do počítačových databází, správa a sestavování dat v počítačových databázích, poradenství ohledně zpracování dat, marketingové studie, poskytování obchodních informací prostřednictvím webových stránek, sestavování statistik, televizní reklama, zpracování textů, distribuce reklamních tiskovin a reklamních nosičů informací; (41) školství, výchova, vzdělávání, sportovní a kulturní aktivity, zábava, vyučování, studium, pořádání odborných seminářů, kurzů a školení, poskytování vzdělávacích informací, psaní a vydávání knih, vydávání a poskytování elektronických on-line publikací, manuálů a časopisů, plánování, pořádání, organizování a vedení školení, seminářů, konferencí, vzdělávacích soutěží a pracovních setkání, vydavatelská a nakladatelská činnost, zejména vydávání novin, časopisů, knih, včetně vydávání tiskovin prostřednictvím počítačových sítí, pořizování videozáznamů, fotografií, ediční činnost, publikační činnost, nahrávání nosičů zvukových nebo obrazově zvukových, praktický výcvik, nahrávání nosičů dat, překladatelské služby, poskytování online vzdělávání z počítačové databáze nebo prostřednictvím internetu nebo extranetu, knihovnické služby, služby elektronické knihovny, knihovnické služby s využitím počítačů; (42) vědecké a technologické služby a související výzkum a projektování, navrhování a vývoj počítačového hardwaru a softwaru, návrh a vývoj počítačových databází, přenos dat na elektronické nosiče, audiokazety, videokazety se záznamy obrazu a zvuku, tvorba a správa webových stránek, aktualizace a údržba počítačového softwaru a programů, aktualizování softwarových databází, design a vývoj softwaru a mobilních aplikací, tvorba hardwaru, vývoj řešení pro aplikace počítačového softwaru a mobilních aplikací, instalace a úprava softwarových a mobilních aplikací, konzultační služby vztahující se k navrhování počítačového hardwaru a počítačových softwarových a mobilních aplikací, architektonické poradenství, architektura, hosting softwaru pro použití při řízení knihoven, služby architektonického designu, poradenské služby v oblasti interiérového designu, konzultační služby v oblasti interiérového designu.

(511) 9, 16, 35, 41, 42

(540)

Libdesign

(592) Slovní

(111) **391433**

(220) 25.11.2021

(320) 25.11.2021

(442) 26.01.2022

(151) 04.05.2022

(730) **British American Tobacco (Brands) Limited**, Globe House 4 Temple Place, London WC2R 2PG, GB

(740) JUDr. Jiří Čermák, advokát, Klimentská 1216/46, Praha 1, Nové Město, 11000

(210) O-576082

(591) Barevná

(510) (34) cigarety, tabák surový nebo zpracovaný, tabák k vlastnímu obalení, dýmkový tabák, tabákové výrobky, náhražky tabáku (nikoli pro lékařské účely), doutníky, doutníčky, zapalovače cigaret pro kuřáky, zapalovače

doutníků pro kuřáky, zápalky, kuřácké potřeby, cigaretový papír, cigaretové dutinky, cigaretové filtry, kapesní strojky na balení cigaret, ruční stroje pro vkládání tabáku do papírových dutinek, elektronické cigarety, kapaliny pro elektronické cigarety, tabákové výrobky pro účely zahřívání.

(511) 34

(540)



(593) Obrazová

(111) **391434**

(220) 26.11.2021

(320) 26.11.2021

(442) 26.01.2022

(151) 04.05.2022

(730) **Casen Recordati S.L.**, Autovia de Logrono Km 13,3, 50180 UTEBO (Zaragoza), ES

(740) JUDr. Michal Havlík, Hálkova 1406/2, Praha 2, Nové Město, 12000

(210) O-576090

(510) (5) farmaceutické výrobky a přípravky.

(511) 5

(540)

CASINEMA

(592) Slovní

(111) **391435**

(220) 26.11.2021

(320) 26.11.2021

(442) 26.01.2022

(151) 04.05.2022

(730) **ACEA group s.r.o.**, Blanická 590/3, Praha 2, Vinohrady, 12000, CZ

(740) Rott, Růžička & Guttman a spol., Vyskočilova 1566, Praha 4, Michle, 14000

(210) O-576092

(510) (11) elektrická a elektronická zařízení pro přívod, pohyb, větrání, čištění, klimatizaci, ohřívání a chlazení vzduchu, zejména přenosné a průmyslové ventilátory, domácí a průmyslové klimatizační zařízení a přístroje, domácí a průmyslové čističe vzduchu, domácí a průmyslová zařízení (systémy) teplovzdušného vytápění a zařízení (systémy) přívodu a rozvodu vzduchu.

(511) 11

(540)

QUATTROCLIMA

(592) Slovní

(111) **391436**

(220) 26.11.2021

(320) 26.11.2021

(442) 26.01.2022

(151) 04.05.2022

(730) **ACEA group s.r.o.**, Blanická 590/3, Praha 2, Vinohrady, 12000, CZ

(740) Rott, Růžička & Guttman a spol., Vyskočilova 1566, Praha 4, Michle, 14000

(210) O-576093

(510) (11) elektrická a elektronická zařízení pro přívod, pohyb, větrání, čištění, klimatizaci, ohřívání a chlazení vzduchu, zejména přenosné a průmyslové ventilátory, domácí a průmyslové klimatizační zařízení a přístroje, domácí a průmyslové čističe vzduchu, domácí a průmyslová zařízení (systémy) teplovzdušného vytápění a zařízení (systémy) přívodu a rozvodu vzduchu.

(511) 11

(540)



(593) Obrazová

- (111) **391437**
(220) 28.11.2021
(320) 28.11.2021
(442) 26.01.2022
(151) 04.05.2022
(730) **Baldas Marcela, Baldas**, Bulharská 1212/19, Praha 10, Vršovice, 10100, CZ
(210) O-576110
(591) Barevná
(510) (3) kosmetika, funkční kosmetika; (44) kosmetické služby, kosmetické služby péče o obličej, konzultační služby týkající se kosmetické péče, služby kosmetické péče o pleť a tělo, kosmetické poradenství
(511) 3, 44
(540)



(593) Obrazová

- (111) **391438**
(220) 29.11.2021
(320) 29.11.2021
(442) 26.01.2022
(151) 04.05.2022
(730) **Property Connection s.r.o.**, Jeruzalémská 962/3, Praha 1, Nové Město, 11000, CZ
(740) fialová advokátní kancelář, Mgr. Petra Fialová, Vinohradská 1899/112, Praha 3, Vinohrady, 13000

(210) O-576117

- (591) Barevná
(510) (20) nábytek; (21) nádobí, kuchyňské náčiní a nádoby, domácí náčiní k úklidu, kartáče a materiály na výrobu kartáčů, zahradnické potřeby; (35) reklamní, marketingové a propagační služby, obchodní poradenské služby a informace pro spotřebitele, internetový obchod s výše uvedenými výrobky ve třídách 20 a 21.
(511) 20, 21, 35
(540)



(593) Obrazová

- (111) **391439**
(220) 29.11.2021
(320) 29.11.2021
(442) 26.01.2022
(151) 04.05.2022
(730) **Heineken Česká republika, a.s.**, U Pivovaru 1, Krušovice, 27053, CZ
(740) Kyjovský & spol. advokátní kancelář, JUDr. Milan Kyjovský, advokát, Jaselská 202/19, Brno, Veverčí, 60200
(210) O-576119
(510) (16) papírnické výrobky, papírové etikety, papírové podtácky, papírové tašky, umělohmotné tašky, papírové prostírání, papírové ubrusy, těžítka, viněty, pasparty, papírové ubrousky, papírové vlaječky, papírové praporky, papírové ozdoby na stůl, papírové tácky pod pivní sklenice, papírové průkazy, psací potřeby, papírové rozetky, papírové obaly na lahve, billboardy (reklamní tabule z papíru nebo lepenky), mapy, trojrozměrné modely pro vzdělávací účely, samolepky, fotografie, obalové materiály z papíru nebo umělých hmot, papírové potřeby na dárkové balení, papírové nádoby na balení, plakáty, reklamní plakáty, reklamní letáky, tištěné reklamy, reklamní štíty z papíru nebo lepenky, alba, blahopřání, časopisy, knihy, karty, katalogy, brožury, prospekty, letáky, pohlednice, poutače z papíru nebo lepenky; (21) zboží skleněné spadající do této třídy, a to lahve, sklenice na pití, půllitry, poháry keramické, keramické a porcelánové tácky, porcelánové džbány, vázičky, nádoby z plastu pro použití v domácnosti a kuchyni, karafy, stolní lahve, škopky, podtácky (kromě papírových a určených k prostírání), pohárky z papíru nebo umělých hmot, poháry, tácky papírové k použití v domácnosti, tácy (podnosy), cestovní lahve, otvíráky na lahve, reklamní vývěsní štíty z porcelánu nebo skla, desky na jídelní lístky, pouzdra na jídelní lístky, tepelně izolační nádoby, termosky na jídlo, termosky na nápoje, svačinové boxy a jídelnosíče, chladičové boxy, umělohmotná prostírání, brčka na pití, dekantéry, demižony, jídelní soupravy (nádobí), nádobí na pivo, nádobí na pití, stojánky na jídelní lístky, stojánky na ubrousky (stolování), umělecká díla z porcelánu, keramiky, kameniny, terakoty nebo skla, viněty na karafy, výrobky z křišťálového skla, výrobky z porcelánu; (28) hry, hračky, deskové hry, sběratelské karetní hry, pexesa, hrací karty a žetony, puzzle, hlavolamy, modely; (32) aperitivy nealkoholické, izotonické nápoje, koktejly na bázi piva, kvas (nealkoholický nápoj), nealkoholický cider, nealkoholické nápoje, jablečný mošt (nealkoholický), pivo a pivovarnické výrobky (nápoje), nealkoholické pivo, ochucené pivo, pivo s nízkým obsahem alkoholu, sladové pivo, sladové nápoje, výtažky z chmele na výrobu piva, míchané nápoje s obsahem piva, nápoje na bázi piva, piva s limonádou, pivní mladina, mošty, přípravky na výrobu nealkoholických nápojů, zázvorové pivo, prášky na přípravu šumivých nápojů, příchutě na výrobu nápojů (jiné než esenciální oleje), minerální vody, limonády, džusy, energetické nápoje, nealkoholické šumivé nápoje, ovocné šťávy a nápoje, sirupy na výrobu nápojů, smoothie (mixované nápoje z čerstvého ovoce nebo zeleniny), tablety pro přípravu šumivých nápojů; (33) alkoholické nápoje (kromě piva), alkoholické esence, alkoholické výtažky z ovoce, destilované nápoje, lihoviny, alkoholické nápoje obsahující ovoce, aperitivy, cider, koktejly alkoholické;

(35) přímá poštovní reklama, reklama (poradenské služby vztahující se k reklamě), šíření reklam, příprava reklam, zprostředkování reklamy, reklama online, venkovní reklama, reklama a reklamní služby, tvorba reklamních předmětů a reklam, obchodní propagace, distribuce reklamních materiálů, organizování akcí pro komerční a reklamní účely, pořádání festivalů pro reklamní účely, marketing, poskytování obchodních informací, obchodní zprostředkovatelské služby, předvádění zboží, prodej a online prodej výše uvedených výrobků ve třídě 16, 21, 28, 32, 33; (43) bary, bufety, informace a poradenství ohledně přípravy jídel, restaurace servírující delikatesy, firemní akce (poskytování jídel a nápojů), hotelové služby, rezervace hotelů, jídelny a závodní jídelny, kavárny, konzultační služby v oblasti zajišťování stravování, poskytování přechodného ubytování, poskytování gastronomických služeb, provoz hotelového ubytování, provozování kempů, pronájem jednacích místností, pronájem kuchyňských přístrojů, půjčování stanů, půjčování židlí, stolů, prostírání a nápojového skla, restaurace, pohostinství (služby), ubytovací služby (hotely, penziony), zásobování (catering), čepování piva.

(511) 16, 21, 28, 32, 33, 35, 43
(540)



(593) Obrazová

(111) **391440**
(220) 29.11.2021
(320) 29.11.2021
(442) 26.01.2022
(511) 04.05.2022
(730) **Milan Gunár**, Důlní 177/102, Bílina, Mostecké Předměstí, 41801, CZ
(740) Macek and Partners, Mgr. Jiří Macek, Sázavská 751/16, Praha 2, Vinohrady, 12000

(210) O-576121
(510) (25) džíny a džínové oblečení, oděvy, obuv, dětská obuv, kožená obuv, dámská obuv, pánská obuv, kalhoty, kalhoty, krátké kalhoty, elastické kalhoty, kalhoty, šortky, sportovní kalhoty, teplákové kalhoty, kalhoty na běžné nošení, trika bez rukávů, trička, trička s potiskem, trička [s krátkým rukávem], trička s dlouhým rukávem, mikiny, mikiny s kapucí, bundy, bundy bez rukávů, bundy krátké, bundy prošívané, bundy z kožešiny, bundy z kůže, čelenky (oděvy), čepice, čepice s kšiltem, čepice z umělé kožešiny, cvičební oděvy, košile, společenské košile, sukně, šaty, kožené šaty, letní šaty, večerní šaty, společenské šaty, ponožky, punčochové ponožky, spodní prádlo, noční košile a pyžama, teplákové bundy, teplákové šortky, vrchní části teplákových souprav, vesty, teplé vesty, kožené vesty, rukavice, šály, kabáty, tílka, roláky, svetry, halenky [blůzy]; (35) maloobchodní prodej oblečení, velkoobchodní prodej oblečení, reklama, propagace prodeje, obchodní propagace.

(511) 25, 35

(540)

Cartel your Style

(592) Slovní

(111) **391441**
(220) 29.11.2021
(320) 29.11.2021

(442) 26.01.2022
(511) 04.05.2022
(730) **Fresh Films s.r.o.**, Magistrů 168/2, Praha 4, Michle, 14000, CZ
(210) O-576126
(510) (21) zubní kartáčky; (28) hračky.
(511) 21, 28
(540)

Šupito

(592) Slovní

(111) **391442**
(220) 29.11.2021
(320) 29.11.2021
(442) 26.01.2022
(511) 04.05.2022
(730) **Havel Michal Mgr.**, č. p. 11, Mysletín, 39601, CZ
(210) O-576128
(591) Barevná

(510) (43) pořádání svatebních recepcí (místo konání), pořádání svatebních recepcí (potraviny a nápoje), dočasné ubytování, poskytování zařízení pro akce a dočasných kancelářských a jednacích prostor, poskytování jídla a nápojů, hotely, ubytovny a penziony, prázdninové a turistické ubytování, dočasné ubytování poskytované turistickými ranči, poskytování dočasného ubytování pro hosty, poskytování dočasného ubytování v penzionech, pronájem dočasného ubytování v prázdninových domech a bytech, pronájem vybavení pro catering, pronájem nábytku, povlečení, prostírání a vybavení k poskytování jídla a nápojů, zajišťování hromadného stravování (catering), rezervace ubytování, rezervace turistického ubytování, rezervace ubytování v penzionech, rezervace ubytování pro turisty, rezervace dočasného ubytování prostřednictvím internetu.

(511) 43

(540)



Samota jak víno

(593) Obrazová

(111) **391443**
(220) 29.11.2021
(320) 29.11.2021
(442) 26.01.2022
(511) 04.05.2022
(730) **Vape Corporation s.r.o.**, Nová čtvrť 291/9, Ostrava, Lhotka, 72528, CZ
(740) Mgr. Ondřej Čala, Národní 973/41, Praha 1, Staré Město, 11000
(210) O-576131

(510) (3) neléčivé kosmetické a toaletní přípravky, neléčivé přípravky pro ústní hygienu, éterické oleje; (5) farmaceutika, léčebné a veterinární přípravky, hygienické přípravky pro zdravotnické účely, dietetické potraviny a přípravky upravené pro léčebné či veterinární účely, potravinové doplňky pro lidskou spotřebu a zvířata; (29) potravinářské oleje a tuky; (34) tabák a náhražky tabáku, cigarety a doutníky, elektronické cigarety a ústní vaporizéry pro kuřáky, potřeby pro kuřáky, zápalky; (35) reklama, propagace, řízení, organizace a administrativní obchodní činnosti, kancelářské práce.

(511) 3, 5, 29, 34, 35

(540)

VitaCBD

(592) Slovní

(111) **391444**
(220) 29.11.2021
(320) 29.11.2021
(442) 26.01.2022

- (151) 04.05.2022
(730) **Vape Corporation s.r.o.**, Nová čtvrť 291/9, Ostrava, Lhotka, 72528, CZ
(740) Mgr. Ondřej Čala, Národní 973/41, Praha 1, Staré Město, 11000
(210) O-576132
(510) (3) neléčivé kosmetické a toaletní přípravky, neléčivé přípravky pro ústní hygienu, éterické oleje; (5) farmaceutika, léčebné a veterinární přípravky, hygienické přípravky pro zdravotnické účely, dietetické potraviny a přípravky upravené pro léčebné či veterinární účely, potravinové doplňky pro lidskou spotřebu a zvířata; (29) potravinářské oleje a tuky; (34) tabák a náhražky tabáku, cigarety a doutníky, elektronické cigarety a ústní vaporizéry pro kuřáky, potřeby pro kuřáky, zápalky; (35) reklama, propagace, řízení, organizace a administrativa obchodní činnosti, kancelářské práce.
(511) 3, 5, 29, 34, 35
(540)

The logo for VitaCBD features a stylized leaf icon to the left of the text "VitaCBD". The word "Vita" is in a smaller, sans-serif font, and "CBD" is in a larger, bold, sans-serif font.

(593) Obrazová

- (111) **391445**
(220) 29.11.2021
(320) 29.11.2021
(442) 26.01.2022
(151) 04.05.2022
(730) **Vape Corporation s.r.o.**, Nová čtvrť 291/9, Ostrava, Lhotka, 72528, CZ
(740) Mgr. Ondřej Čala, Národní 973/41, Praha 1, Staré Město, 11000
(210) O-576133
(510) (5) farmaceutika nikoliv pro zvířata a veterinární účely, potravinové doplňky pro lidskou spotřebu a zvířata; (18) zavazadla a tašky, obojky, vodítka a oblečky pro zvířata; (29) maso, ryby, drůbež a zvěřina, masové výtažky, konzervované, mražené, sušené a vařené ovoce a zelenina, želé, džemy, kompoty, vejce, mléko, sýry, máslo, jogurty a jiné mléčné výrobky, potravinářské oleje a tuky; (31) zrna a semena surová nebo nezpracovaná, čerstvé ovoce a zelenina, čerstvé bylinky, přírodní rostliny a květiny, nápoje pro zvířata; (35) reklama, propagace, řízení, organizace a administrativa obchodní činnosti, kancelářské práce.
(511) 5, 18, 29, 31, 35
(540) **VitaDOG**
(592) Slovní

- (111) **391446**
(220) 29.11.2021
(320) 29.11.2021
(442) 26.01.2022
(151) 04.05.2022
(730) **Vape Corporation s.r.o.**, Nová čtvrť 291/9, Ostrava, Lhotka, 72528, CZ
(740) Mgr. Ondřej Čala, Národní 973/41, Praha 1, Staré Město, 11000
(210) O-576134
(510) (5) farmaceutika nikoliv pro zvířata a veterinární účely, potravinové doplňky pro lidskou spotřebu a zvířata; (18) zavazadla a tašky, obojky, vodítka a oblečky pro zvířata; (29) maso, ryby, drůbež a zvěřina, masové výtažky, konzervované, mražené, sušené a vařené ovoce a zelenina, želé, džemy, kompoty, vejce, mléko, sýry, máslo, jogurty a jiné mléčné výrobky, potravinářské oleje a tuky; (31) zrna a semena surová nebo nezpracovaná, čerstvé ovoce a zelenina, čerstvé bylinky, přírodní rostliny a květiny, nápoje pro zvířata; (35) reklama, propagace, řízení, organizace a administrativa obchodní činnosti, kancelářské práce.
(511) 5, 18, 29, 31, 35

(540)

The logo for VitaDOG features a stylized leaf icon to the left of the text "VitaDOG". The word "Vita" is in a smaller, sans-serif font, and "DOG" is in a larger, bold, sans-serif font.

(593) Obrazová

- (111) **391447**
(220) 29.11.2021
(320) 29.11.2021
(442) 26.01.2022
(151) 04.05.2022
(730) **Vape Corporation s.r.o.**, Nová čtvrť 291/9, Ostrava, Lhotka, 72528, CZ
(740) Mgr. Ondřej Čala, Národní 973/41, Praha 1, Staré Město, 11000
(210) O-576135
(510) (5) farmaceutika, léčebné a veterinární přípravky, hygienické přípravky pro zdravotnické účely, dietetické potraviny a přípravky upravené pro léčebné či veterinární účely, potravinové doplňky pro lidskou spotřebu a zvířata; (34) tabák a náhražky tabáku, cigarety a doutníky, elektronické cigarety a ústní vaporizéry pro kuřáky, potřeby pro kuřáky, zápalky; (35) reklama, propagace, řízení, organizace a administrativa obchodní činnosti, kancelářské práce.
(511) 5, 34, 35
(540)

The logo for VitaVape features a stylized leaf icon to the left of the text "VitaVape". The word "Vita" is in a smaller, sans-serif font, and "Vape" is in a larger, bold, sans-serif font.

(593) Obrazová

- (111) **391448**
(220) 29.11.2021
(320) 29.11.2021
(442) 26.01.2022
(151) 04.05.2022
(730) **Vape Corporation s.r.o.**, Nová čtvrť 291/9, Ostrava, Lhotka, 72528, CZ
(740) Mgr. Ondřej Čala, Národní 973/41, Praha 1, Staré Město, 11000
(210) O-576136
(591) Barevná
(510) (5) farmaceutika, léčebné a veterinární přípravky, hygienické přípravky pro zdravotnické účely, dietetické potraviny a přípravky upravené pro léčebné či veterinární účely, potravinové doplňky pro lidskou spotřebu a zvířata; (34) tabák a náhražky tabáku, cigarety a doutníky, elektronické cigarety a ústní vaporizéry pro kuřáky, potřeby pro kuřáky, zápalky; (35) reklama, propagace, řízení, organizace a administrativa obchodní činnosti, kancelářské práce.
(511) 5, 34, 35
(540)

The logo for VitaVape features a stylized leaf icon to the left of the text "VitaVape". The word "Vita" is in a smaller, sans-serif font, and "Vape" is in a larger, bold, sans-serif font.

(593) Obrazová

- (111) **391449**
(220) 29.11.2021

- (320) 29.11.2021
(442) 26.01.2022
(151) 04.05.2022
(730) **Vape Corporation s.r.o.**, Nová čtvrť 291/9, Ostrava, Lhotka, 72528, CZ
(740) Mgr. Ondřej Čala, Národní 973/41, Praha 1, Staré Město, 11000
(210) O-576137
(510) (5) farmaceutika, léčebné a veterinární přípravky, hygienické přípravky pro zdravotnické účely, dietetické potraviny a přípravky upravené pro léčebné či veterinární účely, potravinové doplňky pro lidskou spotřebu a zvířata; (34) tabák a náhražky tabáku, cigarety a doutníky, elektronické cigarety a ústní vaporizéry pro kuřáky, potřeby pro kuřáky, zápalky; (35) reklama, propagace, řízení, organizace a administrativa obchodní činnosti, kancelářské práce.
(511) 5, 34, 35
(540)
(592) Slovní

VitaVape

- (111) **391450**
(220) 30.11.2021
(320) 30.11.2021
(442) 26.01.2022
(151) 04.05.2022
(730) **Le Minh Hieu Dao**, Hanusova 1537/3, Praha 4, Michle, 14000, CZ
(740) JUDr. Viet Anh Nguyen, advokát, Myslíkova 284/32, Praha 2, Nové Město, 12000
(210) O-576146
(510) (16) psací potřeby, učební pomůcky (s výjimkou zařízení); (41) soukromá výuka, školení, vzdělávací služby.
(511) 16, 41
(540)



(593) Obrazová

- (111) **391451**
(220) 30.11.2021
(320) 30.11.2021
(442) 26.01.2022
(151) 04.05.2022
(730) **Vítovec Bohumír**, Vítkov 67, Tachov, 34701, CZ
(740) JUDr. Petr Novotný, Římská 2135/45, Praha 2, Vinohrady, 12000
(210) O-576148
(510) (35) profesionální obchodní poradenství, provádění podnikových auditů, účetnictví; (36) finanční poradenství, makléřské služby, makléřství, jednatelství, poradenství v oblasti pojištění, pojistně-matematické služby, poskytování informací o pojištění, uzavírání pojištění, uzavírání pojištění proti požáru, uzavírání úrazového pojištění, uzavírání zdravotního pojištění, uzavírání životního pojištění, zajištění, zprostředkování pojištění; (41) akademie (vzdělávání), koučink (školení), pořádání a vedení workshopů (školení), školení.
(511) 35, 36, 41

(540)



(593) Obrazová

- (111) **391452**
(220) 30.11.2021
(320) 30.11.2021
(442) 26.01.2022
(151) 04.05.2022
(730) **Vízner Tomáš Ing.**, Jilmová 1963, Hradec Králové, Nový Hradec Králové, 50008, CZ
(740) Ing. Michal Jupa, patentový zástupce, Na Baních 1385, Praha 5 - Zbraslav, 15600
(210) O-576149
(510) (9) elektrické a elektronické přístroje a zařízení pro vážení, měření, regulaci, signalizaci, kontrolu, měřící a regulační technika, průmyslové počítače, průmyslové displeje, komunikativní čidla přítomnosti, komunikativní čidla osvětlení, komunikativní čidla topení, komunikativní čidla klimatizace a větrání, snímací přístroje, moduly, řídicí jednotky, komunikační jednotky, převodníky, rozvaděče, senzory, software, softwarové aplikace, softwarové databáze, bezdrátové systémy přenosu dat a informací, multimediální aplikace, vše v rámci třídy 9; (11) vzduchotechnika, zařízení pro klimatizaci a vytápění, přístroje chladicí, sušící, klimatizační a ventilační, komínové roury, kouřovody; (42) návrhy, výzkum, vývoj, konstrukce, projektová, inženýrská činnost a propočty v oblasti měřící a regulační techniky, v oblasti energetické analýzy a správy budov a průmyslových zařízení, v oblasti větrání, klimatizace, topení, osvětlení a projektů pro dálkový přenos dat, v oblasti komunikativních čidel přítomnosti, vývoj, tvorba a zpracování software, softwarových aplikací a hardware všeho druhu, počítačová animace a vizualizace, tvorba databází, počítačové programování, technická podpora a monitoring síťových systémů, průmyslový design.
(511) 9, 11, 42
(540)



(593) Obrazová

- (111) **391453**
(220) 30.11.2021
(320) 30.11.2021
(442) 26.01.2022
(151) 04.05.2022
(730) **Vízner Tomáš Ing.**, Jilmová 1963, Hradec Králové, Nový Hradec Králové, 50008, CZ
(740) Ing. Michal Jupa, patentový zástupce, Na Baních 1385, Praha 5 - Zbraslav, 15600
(210) O-576150
(510) (9) elektrické a elektronické přístroje a zařízení pro vážení, měření, regulaci, signalizaci, kontrolu, měřící a regulační technika, průmyslové počítače, průmyslové displeje, komunikativní čidla přítomnosti, komunikativní čidla osvětlení, komunikativní čidla topení, komunikativní čidla klimatizace a větrání, snímací přístroje, moduly, řídicí jednotky, komunikační jednotky, převodníky, rozvaděče, senzory, software, softwarové aplikace, softwarové databáze, bezdrátové systémy přenosu dat a informací, multimediální aplikace, vše v rámci třídy 9; (11) vzduchotechnika, zařízení pro klimatizaci a vytápění, přístroje chladicí, sušící, klimatizační a ventilační, komínové roury, kouřovody; (42) návrhy, výzkum, vývoj, konstrukce, projektová, inženýrská činnost a propočty v oblasti měřící a regulační techniky, v oblasti energetické analýzy a správy budov a průmyslových zařízení, v oblasti větrání, klimatizace, topení, osvětlení a projektů pro dálkový přenos dat, v oblasti komunikativních čidel přítomnosti, vývoj, tvorba a zpracování software, softwarových aplikací a hardware všeho druhu, počítačová

animace a vizualizace, tvorba databází, počítačové programování, technická podpora a monitoring síťových systémů, průmyslový design.

(511) 9, 11, 42
(540)



(593) Obrazová

(111) **391454**

(220) 30.11.2021
(320) 30.11.2021
(442) 26.01.2022
(151) 04.05.2022

(730) **Vízner Tomáš Ing.**, Jilmová 1963, Hradec Králové, Nový Hradec Králové, 50008, CZ

(740) Ing. Michal Jupa, patentový zástupce, Na Baních 1385, Praha 5 - Zbraslav, 15600

(210) O-576151

(510) (9) elektrické a elektronické přístroje a zařízení pro vážení, měření, regulaci, signalizaci, kontrolu, měřicí a regulační technika, průmyslové počítače, průmyslové displeje, komunikativní čidla přítomnosti, komunikativní čidla osvětlení, komunikativní čidla topení, komunikativní čidla klimatizace a větrání, snímací přístroje, moduly, řídicí jednotky, komunikační jednotky, převodníky, rozvaděče, senzory, software, softwarové aplikace, softwarové databáze, bezdrátové systémy přenosu dat a informací, multimediální aplikace, vše v rámci třídy 9; (11) vzduchotechnika, zařízení pro klimatizaci a vytápění, přístroje chladicí, sušící, klimatizační a ventilační, komínové roury, kouřovody; (42) návrhy, výzkum, vývoj, konstrukce, projektová, inženýrská činnost a propočty v oblasti měřicí a regulační techniky, v oblasti energetické analýzy a správy budov a průmyslových zařízení, v oblasti větrání, klimatizace, topení, osvětlení a projektů pro dálkový přenos dat, v oblasti komunikativních čidel přítomnosti, vývoj, tvorba a zpracování software, softwarových aplikací a hardware všeho druhu, počítačová animace a vizualizace, tvorba databází, počítačové programování, technická podpora a monitoring síťových systémů, průmyslový design.

(511) 9, 11, 42
(540)



(593) Obrazová

(111) **391455**

(220) 30.11.2021
(320) 30.11.2021
(442) 26.01.2022
(151) 04.05.2022

(730) **Severočeská vodárenská společnost a.s.**, Přítkovská 1689/14, Teplice, Trnovany, 41501, CZ

(740) ROWAN LEGAL, advokátní kancelář s.r.o., JUDr. Josef Donát LL.M., advokát, Na Pankráci 1683/127, Praha 4, Nusle, 14000

(210) O-576154

(510) (36) pronájem nemovitostí a nemovitého majetku; (37) provádění průmyslových staveb, služby vodního stavitelství, demolice inženýrských staveb, realizace inženýrských staveb, stavební dozor nad stavebními projekty inženýrských staveb, mechanické čištění vodních cest, čištění

odpadů a kanalizací, výstavba vodovodních rozvodů, instalace vodovodního potrubí, čištění instalací pro rozvod vody, renovační služby vztahující se k rozvodům vody, údržba a opravy zařízení na čištění vody; (39) rozvod a dodávky vody, zásobování vodou, skladování vody v nádržích, skladování vody v rezervoárech, poskytování informací vztahujících se k zásobování vodou; (40) úprava a čištění vody, zpracování a čištění vody, služby nakládání s odpady (recyklace); (42) inženýrské a průmyslové projektování, technický navrhování a plánování kanalizačních systémů, projektování ve výstavbě, pronájem vědeckého a technologického vybavení, technologické projektové studie, projektování staveb, poradenství v oboru stavebnictví (návrhy, projekty), rozbor vody, služby kontroly kvality vody.

(511) 36, 37, 39, 40, 42
(540)



(593) Obrazová

(111) **391456**

(220) 30.11.2021
(320) 30.11.2021
(442) 26.01.2022
(151) 04.05.2022

(730) **Severočeská vodárenská společnost a.s.**, Přítkovská 1689/14, Teplice, Trnovany, 41501, CZ

(740) ROWAN LEGAL, advokátní kancelář s.r.o., JUDr. Josef Donát LL.M., CIPP/E, advokát, Na Pankráci 1683/127, Praha 4, Nusle, 14000

(210) O-576155

(510) (36) pronájem nemovitostí a nemovitého majetku; (37) provádění průmyslových staveb, služby vodního stavitelství, demolice inženýrských staveb, realizace inženýrských staveb, stavební dozor nad stavebními projekty inženýrských staveb, mechanické čištění vodních cest, čištění odpadů a kanalizací, výstavba vodovodních rozvodů, instalace vodovodního potrubí, čištění instalací pro rozvod vody, renovační služby vztahující se k rozvodům vody, údržba a opravy zařízení na čištění vody; (39) rozvod a dodávky vody, zásobování vodou, skladování vody v nádržích, skladování vody v rezervoárech, poskytování informací vztahujících se k zásobování vodou; (40) úprava a čištění vody, zpracování a čištění vody, služby nakládání s odpady (recyklace); (42) inženýrské a průmyslové projektování, technický navrhování a plánování kanalizačních systémů, projektování ve výstavbě, pronájem vědeckého a technologického vybavení, technologické projektové studie, projektování staveb, poradenství v oboru stavebnictví (návrhy, projekty), rozbor vody, služby kontroly kvality vody.

(511) 36, 37, 39, 40, 42

(540)



(593) Obrazová

(111) **391457**

(220) 30.11.2021

(320) 30.11.2021

(442) 26.01.2022

(151) 04.05.2022

(730) **Severočeská vodárenská společnost a.s.**, Přitkovská 1689/14, Teplice, Trnovany, 41501, CZ

(740) ROWAN LEGAL, advokátní kancelář s.r.o., JUDr. Josef Donát LL.M., CIPP/E, advokát, Na Pankráci 1683/127, Praha 4, Nusle, 14000

(210) O-576156

(591) Barevná

(510) (36) pronájem nemovitostí a nemovitého majetku; (37) provádění průmyslových staveb, služby vodního stavitelství, demolice inženýrských staveb, realizace inženýrských staveb, stavební dozor nad stavebními projekty inženýrských staveb, mechanické čištění vodních cest, čištění odpadů a kanalizací, výstavba vodovodních rozvodů, instalace vodovodního potrubí, čištění instalací pro rozvod vody, renovační služby vztahující se k rozvodům vody, údržba a opravy zařízení na čištění vody; (39) rozvod a dodávky vody, zásobování vodou, skladování vody v nádržích, skladování vody v rezervoárech, poskytování informací vztahujících se k zásobování vodou; (40) úprava a čištění vody, zpracování a čištění vody, služby nakládání s odpady (recyklace); (42) inženýrské a průmyslové projektování, technický navrhování a plánování kanalizačních systémů, projektování ve výstavbě, pronájem vědeckého a technologického vybavení, technologické projektové studie, projektování staveb, poradenství v oboru stavebnictví (návrhy, projekty), rozbor vody, služby kontroly kvality vody.

(511) 36, 37, 39, 40, 42

(540)



(593) Obrazová

(111) **391458**

(220) 30.11.2021

(320) 30.11.2021

(442) 26.01.2022

(151) 04.05.2022

(730) **Severočeská vodárenská společnost a.s.**, Přitkovská 1689/14, Teplice, Trnovany, 41501, CZ

(740) ROWAN LEGAL, advokátní kancelář s.r.o., JUDr. Josef Donát LL.M., advokát, Na Pankráci 1683/127, Praha 4, Nusle, 14000

(210) O-576157

(591) Barevná

(510) (36) pronájem nemovitostí a nemovitého majetku; (37) provádění průmyslových staveb, služby vodního stavitelství, demolice inženýrských staveb, realizace inženýrských staveb, stavební dozor nad stavebními projekty inženýrských staveb, mechanické čištění vodních cest, čištění odpadů a kanalizací, výstavba vodovodních rozvodů, instalace vodovodního potrubí, čištění instalací pro rozvod vody, renovační služby vztahující se k rozvodům vody, údržba a opravy zařízení na čištění vody; (39) rozvod a dodávky vody, zásobování vodou, skladování vody v nádržích, skladování vody v rezervoárech, poskytování informací vztahujících se k zásobování vodou; (40) úprava a čištění vody, zpracování a čištění vody, služby nakládání s odpady (recyklace); (42) inženýrské a průmyslové projektování, technický navrhování a plánování kanalizačních systémů, projektování ve výstavbě, pronájem vědeckého a technologického vybavení, technologické projektové studie, projektování staveb, poradenství v oboru stavebnictví (návrhy, projekty), rozbor vody, služby kontroly kvality vody.

(511) 36, 37, 39, 40, 42

(540)



(593) Obrazová

(111) **391459**

(220) 01.12.2021

(320) 01.12.2021

(442) 26.01.2022

(151) 04.05.2022

(730) **FinTech Angels s.r.o.**, Vojtěšská 211/6, Praha 1, Nové Město, 11000, CZ

(740) Mgr. Martin Loučka, advokát, Pernerova 676/51, Praha 8, Karlín, 18600

(210) O-576181

(510) (9) mobilní aplikace; (36) finanční výměna kryptoaktiv, elektronický přenos kryptoaktiv, převody ve virtuální měně, směnárenské služby s virtuálními měnami, finanční výměna virtuální měny, služby virtuálních měn, elektronický převod virtuálních měn; (42) poskytování on-line softwaru bez možnosti stažení.

(511) 9, 36, 42

(540)

BITBELI

(592) Slovní

(111) **391460**

(220) 01.12.2021

(320) 01.12.2021

(442) 26.01.2022

(151) 04.05.2022

(730) **FinTech Angels s.r.o.**, Vojtěšská 211/6, Praha 1, Nové Město, 11000, CZ

(740) Mgr. Martin Loučka, advokát, Pernerova 676/51, Praha 8, Karlín, 18600

(210) O-576182

(591) Barevná

(510) (9) mobilní aplikace; (36) finanční výměna kryptoaktiv, elektronický přenos kryptoaktiv, převody ve virtuální měně, směnárenské služby s virtuálními měnami, finanční výměna virtuální měny, služby virtuálních měn, elektronický převod virtuálních měn; (42) poskytování on-line softwaru bez možnosti stažení.

(511) 9, 36, 42

(540)

BITBELI

(593) Obrazová

(111) **391461**
(220) 01.12.2021
(320) 01.12.2021
(442) 26.01.2022
(151) 04.05.2022
(730) **FinTech Angels s.r.o.**, Vojtěšská 211/6, Praha 1, Nové Město, 11000, CZ
(740) Mgr. Martin Loučka, advokát, Pernerova 676/51, Praha 8, Karlín, 18600
(210) O-576183
(510) (9) software, nástroje pro vývoj počítačového softwaru; (35) poradenství v oblasti podnikání, poradenství v oblasti obchodní propagace, poradenství v oblasti obchodního řízení; (36) elektronický přenos kryptoaktiv, služby virtuálních měn, elektronický převod virtuálních měn, služby v oblasti investičního poradenství, finanční poradenství v oblasti investic; (41) multimediální vydávání magazínů, poskytování elektronických publikací online bez možnosti stažení; (42) poskytování on-line softwaru bez možnosti stažení, těžba kryptoměn, poradenství v oblasti informačních technologií.

(511) 9, 35, 36, 41, 42

(540)

CARDANIANS

(592) Slovní

(111) **391462**
(220) 01.12.2021
(320) 01.12.2021
(442) 26.01.2022
(151) 04.05.2022
(730) **FinTech Angels s.r.o.**, Vojtěšská 211/6, Praha 1, Nové Město, 11000, CZ
(740) Mgr. Martin Loučka, advokát, Pernerova 676/51, Praha 8, Karlín, 18600
(210) O-576184
(510) (9) mobilní aplikace; (35) provozování online trhu pro kupující a prodejce výrobků a služeb; (36) elektronický přenos kryptoaktiv, převody ve virtuální měně, služby virtuálních měn, elektronický převod virtuálních měn, služby elektronické peněženky (platební služby); (41) multimediální vydávání magazínů, poskytování elektronických publikací online bez možnosti stažení; (42) poskytování on-line softwaru bez možnosti stažení.

(511) 9, 35, 36, 41, 42

(540)

COINLEADER

(592) Slovní

(111) **391463**
(220) 01.12.2021
(320) 01.12.2021
(442) 26.01.2022
(151) 04.05.2022
(730) **FinTech Angels s.r.o.**, Vojtěšská 211/6, Praha 1, Nové Město, 11000, CZ
(740) Mgr. Martin Loučka, advokát, Pernerova 676/51, Praha 8, Karlín, 18600
(210) O-576185
(591) Barevná
(510) (9) mobilní aplikace; (35) provozování online trhu pro kupující a prodejce výrobků a služeb; (36) elektronický přenos kryptoaktiv, převody ve virtuální měně, služby virtuálních měn, elektronický převod virtuálních měn, služby elektronické peněženky (platební služby); (41) multimediální vydávání magazínů, poskytování elektronických publikací online bez možnosti stažení; (42) poskytování on-line softwaru bez možnosti stažení.

(511) 9, 35, 36, 41, 42

(540)

 **COINLEADER**

(593) Obrazová

(111) **391464**
(220) 01.12.2021
(320) 01.12.2021
(442) 26.01.2022
(151) 04.05.2022
(730) **Orkla Foods Česko a Slovensko a.s.**, Mělnická 133, Byšice, 27732, CZ
(740) Traplová Hakr Kubát, advokátní a patentová kancelář, Mgr. Jana Šuranová Traplová, advokátka, Přístavní 531/24, Praha 7, Holešovice, 17000
(210) O-576197
(591) Barevná
(510) (29) výrobky z rajčat tedy protlak, nakládaná, sušená, mražená a konzervovaná rajčata, sugo; (30) kečup.

(511) 29, 30

(540)



(593) Obrazová

(111) **391465**
(220) 01.12.2021
(320) 01.12.2021
(442) 26.01.2022
(151) 04.05.2022
(730) **Vaňáč Radek Ing. arch.**, Masarykova 882, Roztoky, 25263, CZ
(740) AK Hlaváček & Krampera, s.r.o., JUDr. Tomáš Hlaváček, Kořenského 1107/15, Praha 5, Smíchov, 15000
(210) O-576198
(591) Barevná
(510) (30) těstoviny a výrobky obsahující těstoviny, těstářenské výrobky; (33) alkoholické nápoje (s výjimkou pív) - vína, lihoviny, likéry; (43) restaurace, poskytování jídel a nápojů, gastronomické služby, catering.

(511) 30, 33, 43

(540)



(593) Obrazová

- (111) **391466**
(220) 02.12.2021
(320) 02.12.2021
(442) 26.01.2022
(151) 04.05.2022
(730) **MamiArt s.r.o.**, Politických obětí 118, Frýdek-Místek, Místek, 73801, CZ
(210) O-576205
(510) (16) kalendáře, nástěnné kalendáře, tištěné kalendáře, tisky, tiskoviny, tiskopisy; (25) oteplovací oděvy, oděvy, čelenky (oděvy), sportovní oblečení, pokrývky hlavy, sportovní pokrývky hlavy (s výjimkou přileb); (40) tisk, tisk fotografií, foto tisk.
(511) 16, 25, 40
(540)



(593) Obrazová

- (111) **391467**
(220) 02.12.2021
(320) 02.12.2021
(442) 26.01.2022
(151) 04.05.2022
(730) **MamiArt s.r.o.**, Politických obětí 118, Frýdek-Místek, Místek, 73801, CZ
(210) O-576206
(510) (16) kalendáře, nástěnné kalendáře, tištěné kalendáře, tisky, tiskoviny, tiskopisy; (25) čelenky (oděvy), čelenky na uši (oděvy), oděvy, sportovní oblečení; (40) tisk, foto tisk, tisk fotografií.
(511) 16, 25, 40

(540)



(593) Obrazová

- (111) **391468**
(220) 02.12.2021
(320) 02.12.2021
(442) 26.01.2022
(151) 04.05.2022
(730) **Seznam.cz, a.s.**, Radlická 3294/10, Praha 5, Smíchov, 15000, CZ
(740) PatentCentrum Sedlák & Partners s.r.o., Okružní 2824, České Budějovice, České Budějovice 3, 37001
(210) O-576213
(510) (35) reklamní služby na podporu informovanosti veřejnosti o sociálních otázkách, propagační činnost, reklama prostřednictvím webových stránek a sociálních sítí, vydávání reklamních a propagačních textů, vydávání obchodních informací a obchodních tiskových zpráv, organizování seminářů a výstav k propagaci za účelem podpory sociálních a charitativních služeb; (36) charitativní sbírky, charitativní služby v oblasti peněžních darů; (41) publikování textů, online elektronické publikování, digitální zpracování obrazu, tvorba a šíření audiovizuálních děl, zábavní a vzdělávací služby zaměřené na elektronická média, multimediální obsah, videa, filmy, obraz, text, fotografie, hry, uživatelem generovaný obsah a související informace přes počítačové a komunikační sítě, on-line digitální vydavatelské služby, nakladatelství a vydavatelství.
(511) 35, 36, 41
(540)
(592) **Slovní**

Rok pro dobro

- (111) **391469**
(220) 02.12.2021
(320) 02.12.2021
(442) 26.01.2022
(151) 04.05.2022
(730) **HC Letci Letňany z.s.**, Tupolevova 669, Praha 9, Letňany, 19900, CZ
(210) O-576214
(591) Barevná
(510) (24) látky, textilie, textilní filtrační materiály, textilní výrobky a náhradní součásti pro textilní výrobky, filtrační látky z textilu, tkaniny; (25) části oděvů, obuvi a pokrývek hlavy, obuv, oděvy, pokrývky hlavy; (28) hračky, hry a žertovné předměty, sportovní potřeby a vybavení.
(511) 24, 25, 28

(540)



(593) Obrazová

(111) **391470**

(220) 02.12.2021

(320) 02.12.2021

(442) 26.01.2022

(151) 04.05.2022

(730) **HC Letci Letňany z.s.**, Tupolevova 669, Praha 9, Letňany, 41185, CZ

(210) O-576217

(591) Barevná

(510) (24) látky, textilie, textilní filtrační materiály, textilní výrobky a náhradní součásti pro textilní výrobky, filtrační látky z textilu, tkaniny; (25) části oděvů, obuvi a pokrývek hlavy, obuv, oděvy, pokrývky hlavy; (28) hračky, hry a žertovné předměty, sportovní potřeby a vybavení, sportovní zařízení a zařízení ke cvičení.

(511) 24, 25, 28

(540)



(593) Obrazová

(111) **391471**

(220) 02.12.2021

(320) 02.12.2021

(442) 26.01.2022

(151) 04.05.2022

(730) **GAS Familia, s.r.o. Stará Eubovňa**, Prešovská 8, SK-064 01 Stará Eubovňa, SK

(740) A. Holas & partner, Patentová a známková kancelář, Ing. Mgr. Hana Holasová, Křížová 105/4, Brno, Staré Brno, 60300

(210) O-576220

(510) (16) balicí papír, blahopřání, brožované knihy, brožury, bublinkové fólie z plastu k balení a obalování, časopisy (periodika), štítky z papíru nebo lepenky, fotografie (tištěné), grafická znázornění, grafické tisky, kalendáře, karton, lepenka, katalogy, knihy, krabice z papíru nebo lepenky, obaly na lahve z papíru nebo lepenky, dřevitá lepenka (papírnické zboží), lepicí pásy pro kancelářské potřeby nebo pro domácnost, leporela, mapy, obálky (papírnické zboží), obaly (papírnické zboží), obrazy, papírnické zboží, tištěné periodické a neperiodické publikace, plakáty, prospekty, poutače z papíru nebo lepenky, reklamní tabule z papíru, kartonu nebo lepenky, grafické reprodukce, tištěné reklamní materiály, umělecké litografie, obalové fólie z plastických hmot, sáčky (obálky, váčky) z papíru nebo plastických hmot na balení; (33) alkoholické nápoje s výjimkou piva, víno, brandy, alkoholické koktejly, destilované nápoje, alkoholické extrakty, likéry, lihoviny, alkoholické extrakty z bylin, whisky, gin, vodka, rum; (35)

obchodní zprostředkovatelské služby, odborné obchodní poradenství týkající se alkoholických nápojů, reklama, maloobchodní služby s alkoholickými nápoji a s nealkoholickými nápoji, velkoobchodní služby s alkoholickými nápoji a s nealkoholickými nápoji, organizování obchodních nebo reklamních audiovizuálních představení, organizování obchodních nebo reklamních výstav, personální poradenství, pomoc při řízení obchodní činnosti, poradenství při organizování a řízení obchodní činnosti, poskytování obchodních nebo podnikatelských informací, rozšiřování reklamních inzerátů, rozšiřování reklamních materiálů zákazníkům (letáky, prospekty, tiskoviny, vzorky), zpracování textů, aktualizace reklamních materiálů, vydávání reklamních zvukově-obrazových záznamů, vydávání reklamních periodických a neperiodických publikací, vydávání reklamních textů, komerční informační kanceláře, pronájem kancelářských strojů a zařízení, průzkum trhu, nábor zaměstnanců, obchodní nebo podnikatelský průzkum, služby v oblasti obchodního managementu, poradenství při řízení podniků, pronájem prodejních automatů, modeling pro reklamní účely nebo podporu prodeje, předvádění zboží.

(511) 16, 33, 35

(540)

Prítomnosť zrodená v minulosti

(592) Slovní

(111) **391472**

(220) 02.12.2021

(320) 02.12.2021

(442) 26.01.2022

(151) 04.05.2022

(730) **Jihočeské divadlo p.o.**, Dr. Stejskala 424/19, České Budějovice, České Budějovice 1, 37001, CZ

(740) artpatent, advokátní kancelář s.r.o., Mgr. Tomáš Bejček, Dukelských hrdinů 976/12, Praha 7, Holešovice, 17000

(210) O-576232

(510) (3) aromatické látky (éterické oleje), divadelní líčidla, kosmetické přípravky, parfumerie, přípravky pro osobní hygienu, neléčivé kosmetické a toaletní přípravky, parfumerie a vonné přípravky, vonné silice; (35) služby obchodního řízení poskytované divadelními agenturami, obchodní informační a poradenské služby pro spotřebitele se zaměřením na líčidla, zprostředkování divadelního obsazení (divadelní casting), on-line maloobchodní služby týkající se kosmetiky, velkoobchodní prodej vonných přípravků; (41) organizování, produkce a uvádění divadelních představení, poskytování divadelních prostor, pronájem kostýmů (divadelních nebo na maškarní plesy), rezervace vstupenek a objednávkové služby pro divadelní představení, pronájem divadelních dekorací, vydávání divadelních scénářů, služby v oblasti kosmetiky, režie divadelních představení.

(511) 3, 35, 41

(540)

Fleurrete

(592) Slovní

(111) **391473**

(220) 03.12.2021

(320) 03.12.2021

(442) 26.01.2022

(151) 04.05.2022

(730) **Macek Daniel Mgr.**, Haštalská 1072/6, Praha 1, Staré Město, 11000, CZ

(210) O-576241

(510) (30) pekárenské a cukrářské výrobky, trvanlivé i netrvanlivé pečivo, jemné pečivo, koláče, čokoláda, čokoládové i nečokoládové cukrovinky, bonbony, lízátká, sušenka, suchary, slané tyčinky, cukrářské zákusky, přípravky

vyrobené z obilnin a vločky, moučné směsi, těstoviny; (42) pohostinská činnost.
(511) 30, 42
(540)
(592) Slovní

PANERIA

(111) **391474**
(220) 03.12.2021
(320) 03.12.2021
(442) 26.01.2022
(151) 04.05.2022
(730) **Kyryčuk Nicol**, K sídlišti 1728/31, Praha 4, Nusle, 14000, CZ
(740) JUDr. Karel Smutný, advokát, Dlouhá 727/39, Praha 1, Staré Město, 11000
(210) O-576246
(510) (25) tepláky, sportovní oděvy, volnočasové oděvy, teplákové soupravy; (35) cílené zasilání reklamních materiálů, cílený marketing, pořádání módních přehlídek pro reklamní účely, reklama online, online reklama v počítačových komunikačních sítích.
(511) 25, 35
(540)



(593) Obrazová

(111) **391475**
(220) 03.12.2021
(320) 03.12.2021
(442) 26.01.2022
(151) 04.05.2022
(730) **SDF, a.s.**, Cimburkova 376/5, Praha 3, Žižkov, 13000, CZ
(740) Advokátní kancelář Demut, Klimeš, Mader, Mgr. Ondřej Mader, advokát, Dukelských hrdinů 14/975, Praha 7, 17000
(210) O-576251
(510) (36) pronájem bytů, pronájem kanceláří, pronájem nemovitostí, pronájem farem, pronájem sdílených kanceláří, služby v oblasti nemovitostí, správa bytového domu, správa nemovitostí, výběr nájemného, zprostředkování v oblasti nemovitostí.
(511) 36
(540)



(593) Obrazová

(111) **391476**
(220) 03.12.2021
(320) 03.12.2021

(442) 26.01.2022
(151) 04.05.2022
(730) **Janatka Radek**, Suchardova 510, Kladno, 27201, CZ
(740) Chytilová & spol., patentová kancelář, s.r.o., Nad spádem 641/20, Praha 4, Podolí, 14700
(210) O-576254
(591) Barevná
(510) (35) marketing nemovitostí, inzerce komerčních nebo obytných nemovitostí, reklamní služby v oblasti nemovitostí, marketingová analýza trhu s nemovitostmi, příprava a pořádání dražeb nemovitostí; (36) realitní kancelář, pojištění nemovitostí (realit), služby nemovitostní (realitní služby), nemovitostní (realitní) konzultační služby, služby realitních kanceláří na pronájem pozemků, služby realitních kanceláří na pronájem budov, služby realitní kanceláře v oblasti rezidenčních nemovitostí, služby realitní kanceláře pro prodej a pronájem budov, služby realitní kanceláře pro prodej a pronájem firem, poskytování informací v oblasti trhu s nemovitostmi (realitami), realitní služby vztahující se ke správě investic do nemovitostí, služby realitních kanceláří vztahující se k nákupu a prodeji pozemků, služby realitních kanceláří vztahující se k nákupu a prodeji budov, odhady nemovitostí, oceňování nemovitostí, vyhledávání obytných nemovitostí, investice do nemovitostí, správa nemovitostí spojená s transakcemi nemovitostí, pronájem kanceláří (nemovitostí), management investic do nemovitostí, správa nemovitostí v zahradnictví, asistence při koupi nemovitosti, konzultace při koupi nemovitostí, zprostředkování v oblasti nemovitostí, makléřské služby v oblasti nemovitostí, poradenské služby v oblasti oceňování nemovitostí, poradenství v oblasti hypoték na obytné nemovitosti, finanční a peněžní služby a bankovní služby, finanční a úvěrové služby, finanční zprostředkovatelské služby v oblasti nemovitostí, půjčky a úvěry, leasing - nákup na splátky, zprostředkování úvěrových smluv, zprostředkování hypoték, hypoteční bankovní služby a jejich zprostředkování, úvěrové poradenství a služby zprostředkování úvěrů, služby v oblasti úvěrů a zprostředkování hypoték; (45) právní služby, zprostředkování poskytování právních služeb, informační a poradenské služby vztahující se k právním záležitostem.
(511) 35, 36, 45
(540)



(593) Obrazová

(111) **391477**
(220) 06.12.2021
(320) 06.12.2021
(442) 26.01.2022
(151) 04.05.2022
(730) **Lowellpro s.r.o.**, Trachovec 3052/1, Ostrava, Martinov, 72300, CZ
(210) O-576273
(510) (25) čepice, kabátky krátké, kalhoty, klobouky, kombinézy pracovní, kostýmy a obleky, košile, kravaty, oděvy nepromokavé, oděvy z kůže, peleríny, plavky, podprsenky, ponožky, osobní prádlo, pokrývky hlavy, pulovry, punčochy, pyžama, saka, sandály, sukně, svetry, šály, uniformy, župany, sportovní oblečení, trička, legíny, bundy, výstroje pro horolezce, bundy, cyklistické oblečení, atletické oblečení, triatlonové oblečení; (40) apretace textilií, barvení textilií, krejčovství, úprava oděvu, stíhová služba, úprava a zpracování textilu, vyšívání, potisk textilu pomocí sublimace, tisk.
(511) 25, 40
(540)
Lowellpro
(592) Slovní

(111) **391478**
(220) 06.12.2021
(320) 06.12.2021
(442) 26.01.2022

- (151) 04.05.2022
(730) **Zentiva, k.s.**, U kabelovny 130/22, Praha 10, Dolní Měcholupy, 102 37, CZ
(740) C|K|T ČERVENKA TURKOVÁ & PARTNERS Advokátní, patentová a známková kancelář, Mgr. Radka Červenková, advokátka, Anny Letenské 34/7, Praha 2, Vinohrady, 12000

- (210) O-576292
(510) (5) léčiva, farmaceutické přípravky humánní.
(511) 5

ZESUVA

- (592) Slovní

- (111) **391479**
(220) 07.12.2021
(320) 07.12.2021
(442) 26.01.2022
(151) 04.05.2022
(730) **Portz Insel s.r.o.**, Na Plzeňce 165, Dobříchovice, 25229, CZ
(740) INPARTNERS GROUP, Mgr. Simona Hejdová, advokátka, Tuřanka 1519/115a, Brno, Slatina, 62700

- (210) O-576306
(510) (32) nealkoholické nápoje, mošty; (33) alkoholické nápoje (s výjimkou piva), víno pocházející z mikulovské oblasti; (40) výroba vína pro jiné osoby, zpracování vinných hroznů; (41) zábavní, kulturní, soutěžní a vzdělávací aktivity, organizování zábavně-společenských akcí, koncertů nebo přednášek, pořádání a organizování výstav ke kulturním nebo vzdělávacím účelům, ochutnávky vín (zábava, vzdělávání), publikační činnost; (43) služby zajišťující stravování a nápoje, služby zajišťující ubytování, provoz vináren, vinných sklepů (ochutnávání a podávání vín), vinoték (ochutnávání a podávání vín), podávání alkoholických nápojů, degustace jídel a nápojů (alkoholických i nealkoholických), služby ochutnávky vín (zajištění nápojů), vinařská turistika (degustace vína, poskytování pohoštění).

- (511) 32, 33, 40, 41, 43
(540)



- (593) Obrazová

- (111) **391480**
(220) 07.12.2021
(320) 07.12.2021
(442) 26.01.2022
(151) 04.05.2022
(730) **THE WAY OUT s.r.o.**, Hrabákova 1780/5, Ostrava, Moravská Ostrava, 70200, CZ
(210) O-576322

- (510) (1) imunologické testy založené na peptidech ke stanovení imunologického profilu, jiné než pro lékařské použití; (3) čisticí přípravky; (5) antibakteriální, dezinfekční přípravky, in vitro diagnostické přípravky pro lékařské účely; (9) ochranné a bezpečnostní prostředky; (11) dezinfekční přístroje a zařízení.

- (511) 1, 3, 5, 9, 11

- (540)
(592) Slovní

DEZISHOP

- (111) **391481**
(220) 07.12.2021
(320) 07.12.2021
(442) 26.01.2022
(151) 04.05.2022
(730) **THE WAY OUT s.r.o.**, Hrabákova 1780/5, Ostrava, Moravská Ostrava, 70200, CZ
(210) O-576323

- (510) (1) imunologické testy založené na peptidech ke stanovení imunologického profilu, jiné než pro lékařské použití; (5) antibakteriální, dezinfekční přípravky, in vitro diagnostické přípravky pro lékařské účely; (11) dezinfekční přístroje a zařízení; (37) dezinfekce vnitřních ploch budov, dezinfekce prostor proti zamoření bakteriemi, dezinfekce povrchů v interiéru domácnosti za účelem omezení šíření virů a mikroorganismů, dezinfekce, dezinfekce objektů.

- (511) 1, 5, 11, 37

DEZISERVIS

- (540)
(592) Slovní

- (111) **391482**
(220) 08.12.2021
(320) 08.12.2021
(442) 26.01.2022
(151) 04.05.2022
(730) **Rifetech s.r.o.**, Zelný trh 292/11, Brno, Brno-město, 60200, CZ
(740) Chytilová & spol., patentová kancelář, s.r.o., Nad spádem 641/20, Praha 4, Podolí, 14700

- (210) O-576361
(591) Barevná
(510) (3) antiperspiranty a deodoranty, balzámy, jiné než pro léčebné účely, bělicí přípravky k použití v domácnosti, bělicí přípravky [odbarvovače] pro kosmetické účely, čisticí prostředky pro vozidla, depilační přípravky, hygienické přípravky jako toaletní potřeby, hydratační přípravky, funkční kosmetika, fytokosmetické přípravky, kosmetické přípravky, přípravky pro osobní hygienu, kosmetické přípravky pro péči o zvířata, koupelové přípravky (neléčivé), lešticí přípravky, mýdla a gely, líčidla, parfumerie, prací prostředky, přípravky na čištění a leštění kůže a obuvi, přípravky na odstraňování ochlupení a holicí přípravky, přípravky pro ústní hygienu, přípravky pro péči o vlasy, vonné oleje a aromatické výtažky, vonné přípravky pro domácnost; (5) adstringenty pro lékařské účely, algicidy, antibakteriální gely, antibakteriální, dezinfekční přípravky, antibakteriální přípravky, antivirové přípravky, antitoxiny, antiseptické přípravky pro péči o tělo, antioxidanty, antiparazitika, antioxidanty pro dietetické účely, antioxidantní doplňky, antimikrobiální přípravky pro dermatologické použití, antibiotika, antibiotické doplňky stravy pro zvířata, baktericidní látky, biocidy, dezinfekční prostředky k veterinárnímu použití, dezinfekční a antiseptické přípravky, deodoranty do automobilů, deodoranty, jiné než pro lidskou potřebu nebo potřebu zvířat, diagnostické přípravky a materiály, farmaceutické přípravky a přírodní léčiva, fungicidy, imunostimulanty, hygienické přípravky a výrobky, herbicidy, germicidy, insekticidy, koupelové přípravky k ošetření zvířat, koupelové přípravky pro léčebné účely, léčebná a dezinfekční mýdla a čisticí přípravky, medikované krmivo pro zvířata, nutraceutika pro zvířata, nutraceutika pro lidi, nutraceutika jako dietní doplňky, nutraceutické přípravky pro terapeutické nebo lékařské účely, nápojové směsi jako dietní doplňky, nápojové směsi v prášku jako doplňky výživy, nápoje upravené pro lékařské účely, nápoje pro kojence, multivitaminové přípravky, minerální vody pro léčebné účely, minerální přípravky a látky pro lékařské použití, minerální potravinové doplňky, minerální doplňky stravy, minerální doplňky krmiva hospodářských zvířat, minerální dietní doplňky pro lidi, mikrocidy, obvažový materiál a aplikátory léčebných přípravků, potravní doplňky pro zvířata, potravní doplňky a dietetické přípravky, potraviny pro batolata, pevný kyslík k lékařskému použití, pevné plyny k léčebným účelům, peroxid vodíku pro lékařské účely, peroxid vodíku pro léčebné účely, přípravky na dezodoraci a čištění vzduchu, přípravky proti rostlinným a živočišným škůdcům, veterinární léčiva, vitaminové a minerální doplňky, vitaminové a minerální přípravky, zubní přípravky a výrobky a léčebné zubní pasty, doplňky výživy, kojenecká výživa, nápojové směsi v prášku jako doplňky výživy,

výživové doplňky, výživové doplňky do krmiva hospodářských zvířat, výživové doplňky pro veterinářské účely, výživové doplňky ve formě nápojů, výživové nápojové směsi pro použití jako náhražky jídla, dietetické a nutriční přípravky, dietetické doplňky pro sportovce, dietetické látky pro léčebné účely, dietetické nápoje pro léčebné účely, dietetické potraviny pro léčebné účely, kyslík pro léčebné účely, kyslíkové koupele; (35) maloobchod a velkoobchod s výrobky uvedenými ve třídách 3 a 5 výše v tomto seznamu; (44) alternativní medicína, aromaterapie, bylinkářství, chiropraxe, estetické služby, farmaceutické služby, farmaceutické poradenství, fyzioterapie, genetické poradenství, hodnocení kontroly hmotnosti, holistická psychoterapie, hubení plevle, hubení škůdců pro zemědělství, zahradnictví a lesnictví, a poskytování informací vztahujících se k nim, hydroterapie, hygienická a kosmetická péče, hygienická a kosmetická péče o zvířata, konzultační služby týkající se lékařské zdravotní péče, konzultační služby týkající se kosmetické péče, konzultační služby týkající se výživy, konzultační služby týkající se péče o zdraví, lázeňské služby, lékařská analýza, lékařská vyšetření, lékařské informace, lékařské služby, paliativní péče, odborné poradenství se zaměřením na zdraví, poradenství ve vztahu k používání nechemického ošetřování pro udržitelné zemědělství a zahradnictví, poskytování informací o potravinových doplncích a výživě, pronájem vybavení k péči o osobní hygienu a krásu, pronájem zařízení k péči o lidské zdraví, psychoterapie, salóny krásy, sanatoria, sauny, služby péče o zdraví zvířat, služby péče o vzhled a čistotu zvířat, služby péče o hygienu a krásu, služby péče o duševní zdraví, služby zdravotní péče, služby zubního lékařství, solária, služby zahradní architektury, turecké lázně, terapeutické služby, telemedicína, zemědělské služby, služby akvakultury, konzultační služby týkající se výživy, odborné poradenství v oblasti výživy, poradenství v oblasti diety a výživy, poradenství vztahující se k výživě zvířat, poradenství v oblasti výživy, služby kyslíkového baru, dietetické služby, dietetické konzultační služby (lékařské), plánování a kontrola diet, služby poskytované dietetikem, zotavovny, péče o hygienu a krásu zvířat, služby v oblasti poskytování lékařských informací, poskytování lékařských informací za pomoci webových stránek, digitálních médií a databází, konzultační služby v oboru léčiv, poskytování informací týkajících se dietních a výživových doplňků, zdravotní poradenství, poradenství v oblasti stravování, farmaceutické poradenství a poradenské služby v souvislosti se zjišťováním individuální farmaceutické a kosmetické potřeby, příprava receptů lékárníky, příprava a výdej léků, lékařské analýzy, příprava a výdej léků, informační služby v oblasti veterinárního farmaceutického průmyslu, veterinární nemocnice, veterinární služby, veterinární stomatology, služby v oblasti veterinární chirurgie, služby sportovní medicíny, pronájem lékařských, terapeutických, laboratorních a diagnostických přístrojů a zařízení, poradenské služby vztahující se k lékařským, terapeutickým, laboratorním a diagnostickým přístrojům a nástrojům, zdravotní prevence prostřednictvím světelné energie, světelných vln, světelných kmitů, terapie barevného světla, ionizace vzduchových molekul, magnetických silokřivek, bioelektromagnetických funkcí.

(511) 3, 5, 35, 44
(540)



(593) Obrazová

(111) 391483
(220) 08.12.2021

(320) 08.12.2021
(442) 26.01.2022
(151) 04.05.2022
(730) **Rifetech s.r.o.**, Zelný trh 292/11, Brno, Brno-město, 60200, CZ
(740) Chytilová & spol., patentová kancelář, s.r.o., Nad spádem 641/20, Praha 4, Podolí, 14700
(210) O-576362
(510) (3) antiperspiranty a deodoranty, balzámy, jiné než pro léčebné účely, bělicí přípravky k použití v domácnosti, bělicí přípravky [odbarvovače] pro kosmetické účely, čistící prostředky a vonné přípravky, čistící prostředky pro domácnost, čistící prostředky pro vozidla, depilační přípravky, hygienické přípravky jako toaletní potřeby, hydratační přípravky, funkční kosmetika, fyto kosmetické přípravky, kosmetické přípravky, přípravky pro osobní hygienu, kosmetické přípravky pro péči o zvířata, koupelové přípravky (neléčivé), lešticí přípravky, mýdla a gely, líčidla, parfumerie, prací prostředky, přípravky na čištění a leštění kůže a obuvi, přípravky na odstraňování ochlupení a holicí přípravky, přípravky pro ústní hygienu, přípravky pro péči o vlasy, vonné oleje a aromatické výtažky, vonné přípravky pro domácnost; (5) adstringenty pro lékařské účely, algicidy, antibakteriální gely, antibakteriální, dezinfekční přípravky, antibakteriální přípravky, antivirové přípravky, antioxidy, antiseptické přípravky pro péči o tělo, antioxidy, antiparazitika, antioxidy pro dietetické účely, antioxidační doplňky, antimikrobiální přípravky pro dermatologické použití, antibiotika, antibiotické doplňky stravy pro zvířata, baktericidní látky, biocidy, dezinfekční prostředky k veterinárnímu použití, dezinfekční a antiseptické přípravky, deodoranty do automobilů, deodoranty, jiné než pro lidskou potřebu nebo potřebu zvířat, diagnostické přípravky a materiály, farmaceutické přípravky a přírodní léčiva, fungicidy, imunostimulanty, hygienické přípravky a výrobky, herbicidy, germicidy, insekticidy, koupelové přípravky k ošetření zvířat, koupelové přípravky pro léčebné účely, léčebná a dezinfekční mýdla a čistící přípravky, medikované krmivo pro zvířata, nutraceutika pro zvířata, nutraceutika pro lidi, nutraceutika jako dietní doplňky, nutraceutické přípravky pro terapeutické nebo lékařské účely, nápojové směsi jako dietní doplňky, nápojové směsi v prášku jako doplňky výživy, nápoje upravené pro lékařské účely, nápoje pro kojení, multivitaminové přípravky, minerální vody pro léčebné účely, minerální přípravky a látky pro lékařské použití, minerální potravinové doplňky, minerální doplňky stravy, minerální doplňky krmiva hospodářských zvířat, minerální dietní doplňky pro lidi, mikrobicidy, obzavových materiálů a aplikátory léčebných přípravků, potravinové doplňky pro zvířata, potravní doplňky a dietetické přípravky, potraviny pro batolata, pevný kyslík k lékařskému použití, pevné plyny k léčebným účelům, peroxid vodíku pro lékařské účely, peroxid vodíku pro léčebné účely, přípravky na dezodoraci a čištění vzduchu, přípravky proti rostlinným a živočišným škůdcům, veterinární léčiva, vitaminové a minerální doplňky, vitaminové a minerální přípravky, zubní přípravky a výrobky a léčebné zubní pasty, doplňky výživy, kojenecká výživa, nápojové směsi v prášku jako doplňky výživy, výživové doplňky, výživové doplňky do krmiva hospodářských zvířat, výživové doplňky pro veterinářské účely, výživové doplňky ve formě nápojů, výživové nápojové směsi pro použití jako náhražky jídla, dietetické a nutriční přípravky, dietetické doplňky pro sportovce, dietetické látky pro léčebné účely, dietetické nápoje pro léčebné účely, dietetické potraviny pro léčebné účely, kyslík pro léčebné účely, kyslíkové koupele; (35) maloobchod a velkoobchod s výrobky uvedenými ve třídách 3 a 5 výše v tomto seznamu; (44) alternativní medicína, aromaterapie, bylinkářství, chiropraxe, estetické služby, farmaceutické služby, farmaceutické poradenství, fyzioterapie, genetické poradenství, hodnocení kontroly hmotnosti, holistická psychoterapie, hubení plevle, hubení škůdců pro zemědělství, zahradnictví a lesnictví, a poskytování informací vztahujících se k nim, hydroterapie, hygienická a kosmetická péče, hygienická a kosmetická péče o zvířata, konzultační služby týkající se lékařské zdravotní péče, konzultační služby týkající se kosmetické péče, konzultační služby týkající se výživy, konzultační služby týkající se péče o zdraví, lázeňské služby, lékařská analýza, lékařská vyšetření, lékařské informace, lékařské služby, paliativní péče, odborné poradenství se zaměřením na zdraví, poradenství ve vztahu k používání nechemického ošetřování pro udržitelné zemědělství a zahradnictví, poskytování informací o potravinových doplncích a výživě, pronájem vybavení k péči o osobní hygienu a krásu, pronájem zařízení k péči o lidské zdraví, psychoterapie, salóny krásy, sanatoria, sauny, služby péče o zdraví zvířat, služby péče o vzhled a čistotu zvířat, služby péče o hygienu a krásu, služby péče o duševní zdraví, služby zdravotní péče, služby zubního lékařství, solária, služby zahradní architektury, turecké lázně, terapeutické služby, telemedicína, zemědělské služby, služby akvakultury, konzultační služby týkající se výživy, odborné poradenství v oblasti výživy, poradenství v oblasti diety a výživy, poradenství vztahující se k výživě zvířat, poradenství v oblasti výživy,

služby kyslíkového baru, dietetické služby, dietetické konzultační služby (lékařské), plánování a kontrola diet, služby poskytované dietetikem, zotavovny, péče o hygienu a krásu zvířat, služby v oblasti poskytování lékařských informací, poskytování lékařských informací za pomoci webových stránek, digitálních médií a databází, konzultační služby v oboru léčiv, poskytování informací týkajících se dietních a výživových doplňků, zdravotní poradenství, poradenství v oblasti stravování, farmaceutické poradenství a poradenské služby v souvislosti se zjišťováním individuální farmaceutické a kosmetické potřeby, příprava receptů lékárníky, příprava a výdej léků, lékařské analýzy, příprava a výdej léků, informační služby v oblasti veterinárního farmaceutického průmyslu, veterinární nemocnice, veterinární služby, veterinární stomatologie, služby v oblasti veterinární chirurgie, služby sportovní medicíny, pronájem lékařských, terapeutických, laboratorních a diagnostických přístrojů a zařízení, poradenské služby vztahující se k lékařským, terapeutickým, laboratorním a diagnostickým přístrojům a nástrojům, zdravotní prevence prostřednictvím světelné energie, světelných vln, světelných kmitů, terapie barevného světla, ionizace vzduchových molekul, magnetických silokřivek, bioelektromagnetických funkcí.

(511) 3, 5, 35, 44

(540)

ALTERMEDIC

(592) Slovní

(111) **391484**

(220) 09.12.2021

(320) 09.12.2021

(442) 26.01.2022

(151) 04.05.2022

(730) **Zachoval Rudolf**, Mostní 980, Zlín, 76001, CZ

(740) INPARTNERS GROUP, Ing. Dušan Kendereški, Tuřanka 1519/115a, Brno, Slatina, 62700

(210) O-576375

(510) (9) software, aplikační software, multimediální software, počítačový software (programy), interaktivní počítačový software, software pro počítačovou grafiku, software pro zpracování obrazu, software pro správu obrazu, software na úpravu videí, software k zobrazování videa, počítačový software ke stažení, software pro tabletové počítače, software pro rozlišování obrazu, software pro mobilní telefony, aplikační software pro televizi, software pro počítačovou 3D grafiku, aplikační software pro mobilní zařízení, software ke zpracování digitálních obrazů, software na zpracování obrazu, grafiky a textu, počítačový software ke zlepšení audiovizuálních schopností multimediálních aplikací, software ke zpracování dat a obrazu pro vytváření trojrozměrných modelů, software pro 3D animace; (42) software (aktualizace počítačového), počítačový software - instalace a údržba, počítačový software (pronájem počítačového softwaru), webhostingové služby a software jako služba a pronájem softwaru.

(511) 9, 42

(540)

Real Look

(593) Obrazová

(111) **391485**

(220) 09.12.2021

(320) 09.12.2021

(442) 26.01.2022

(151) 04.05.2022

(730) **Idolo, a.s.**, Široká 36/5, Praha 1, Josefov, 11000, CZ

(210) O-576379

(591) Barevná

(510) (35) analýza nákladů a cen, cílené zaslání reklamních materiálů, cílený marketing, marketing, obchodní průzkum, oceňování podniků, vývoj

reklamních konceptů, podpora prodeje jiných osob, pomoc při řízení obchodní činnosti, poradenství v oblasti řízení a organizace podniku, propagace, reklama, styk s veřejností, výroba reklamních filmů, on-line reklama v počítačové síti, poradenské služby pro obchodní vedení, poradenství v oblasti komunikačních strategií při styku s veřejností, poradenství v oblasti komunikačních strategií v reklamě, poradenství v oblasti organizace podniku, poskytování obchodních informací, zprostředkování propagace, zprostředkování reklamy; (36) finanční analýza, finanční služby v oblasti likvidace podniků, faktoring, finanční poradenství, dluhové poradenství, pronájem kanceláří (nemovitostí), pronájem nemovitostí, pronájem sdílených kanceláří, služby agentury vymáhající pohledávky; (38) bezdrátové vysílání, poskytování diskusních místností na Internetu, poskytování on-line fór, streaming dat, přenos videa na objednávku, televizní vysílání, pronájem telekomunikačního zařízení, přenos podcastů, přenos zpráv a obrázků pomocí počítačů, radiokomunikace, rozhlasové vysílání, telekonferenční služby, videokonferenční služby, vysílání kabelové televize, zaslání zpráv; (41) vzdělávací služby, vydávání knih, vydávání textů, s výjimkou reklamních, služby reportérů (zpravodajství), služby nahrávacího studia, služby filmového studia, výroba filmů, s výjimkou reklamních, výroba rozhlasových a televizních programů, pronájem videokamer, poskytování videí on-line bez možnosti stažení, poskytování televizních programů bez možnosti stažení prostřednictvím videa na objednávku, poskytování elektronických publikací on-line bez možnosti stažení, poskytování filmů bez možnosti stažení prostřednictvím videa na objednávku, koučink (školení), on-line vydávání elektronických knih a časopisů, pořádání a vedení konferencí, pořádání a vedení kongresů, pořádání a vedení osobních vzdělávacích fór, pořádání a vedení seminářů, pořádání a vedení sympozií, pořádání a vedení workshopů (školení), pronájem audio zařízení, pronájem osvětlovacích zařízení pro divadelní scény či televizní studia, pronájem rozhlasových a televizních přijímačů, pronájem videorekordérů, předávání know-how (odborné vzdělávání); (45) advokátní služby, mediace (smírné řešení sporů), mimosoudní řešení sporů, právní průzkum, právní služby v oblasti sjednávání smluv pro jiné, příprava právních dokumentů, právní služby advokáta, služby sociálních sítí on-line.

(511) 35, 36, 38, 41, 45

(540)



(593) Obrazová

(111) **391486**

(220) 09.12.2021

(320) 09.12.2021

(442) 26.01.2022

(151) 04.05.2022

(730) **Idolo, a.s.**, Široká 36/5, Praha 1, Josefov, 11000, CZ

(210) O-576380

(510) (35) analýza nákladů a cen, cílené zaslání reklamních materiálů, cílený marketing, marketing, obchodní průzkum, oceňování podniků, vývoj reklamních konceptů, podpora prodeje jiných osob, pomoc při řízení obchodní činnosti, poradenství v oblasti řízení a organizace podniku, propagace, reklama, styk s veřejností, výroba reklamních filmů, on-line reklama v počítačové síti, poradenské služby pro obchodní vedení, poradenství v oblasti komunikačních strategií při styku s veřejností, poradenství v oblasti komunikačních strategií v reklamě, poradenství v oblasti organizace podniku, poskytování obchodních informací, zprostředkování propagace, zprostředkování reklamy; (36) finanční analýza, finanční služby v oblasti likvidace podniků, faktoring, finanční poradenství, dluhové poradenství, pronájem kanceláří (nemovitostí),

pronájem nemovitostí, pronájem sdílených kanceláří, služby agentury vymáhající pohledávky; (38) bezdrátové vysílání, poskytování diskusních místností na Internetu, poskytování on-line fór, streaming dat, přenos videa na objednávku, televizní vysílání, pronájem telekomunikačního zařízení, přenos podcastů, přenos zpráv a obrázků pomocí počítačů, radiokomunikace, rozhlasové vysílání, telekonferenční služby, videokonferenční služby, vysílání kabelové televize, zaslání zpráv; (41) vzdělávací služby, vydávání knih, vydávání textů, s výjimkou reklamních, služby reportérů (zpravodajství), služby nahrávacího studia, služby filmového studia, výroba filmů, s výjimkou reklamních, výroba rozhlasových a televizních programů, pronájem videokamer, poskytování videí on-line bez možnosti stažení, poskytování televizních programů bez možnosti stažení prostřednictvím videa na objednávku, poskytování elektronických publikací on-line bez možnosti stažení, poskytování filmů bez možnosti stažení prostřednictvím videa na objednávku, koučink (školení), on-line vydávání elektronických knih a časopisů, pořádání a vedení konferencí, pořádání a vedení kongresů, pořádání a vedení osobních vzdělávacích fór, pořádání a vedení seminářů, pořádání a vedení sympozií, pořádání a vedení workshopů (školení), pronájem audio zařízení, pronájem osvětlovacích zařízení pro divadelní scény či televizní studia, pronájem rozhlasových a televizních přijímačů, pronájem videorekordérů, předávání know-how (odborné vzdělávání); (45) advokátní služby, mediace (smírné řešení sporů), mimosoudní řešení sporů, právní průzkum, právní služby v oblasti sjednávání smluv pro jiné, příprava právních dokumentů, právní služby advokáta, služby sociálních sítí on-line.

(511) 35, 36, 38, 41, 45
(540)



(593) Obrazová

(111) **391487**

(220) 09.12.2021
(320) 09.12.2021
(442) 26.01.2022
(151) 04.05.2022

(730) **Idolo, a.s.**, Široká 36/5, Praha 1, Josefov, 11000, CZ
(210) O-576381

(510) (35) analýza nákladů a cen, cílené zaslání reklamních materiálů, cílený marketing, marketing, obchodní průzkum, oceňování podniků, vývoj reklamních konceptů, podpora prodeje jiných osob, pomoc při řízení obchodní činnosti, poradenství v oblasti řízení a organizace podniku, propagace, reklama, styk s veřejností, výroba reklamních filmů, on-line reklama v počítačové síti, poradenské služby pro obchodní vedení, poradenství v oblasti komunikačních strategií při styku s veřejností, poradenství v oblasti komunikačních strategií v reklamě, poradenství v oblasti organizace podniku, poskytování obchodních informací, zprostředkování propagace, zprostředkování reklamy; (36) finanční analýza, finanční služby v oblasti likvidace podniků, faktoring, finanční poradenství, dluhové poradenství, pronájem kanceláří (nemovitostí), pronájem nemovitostí, pronájem sdílených kanceláří, služby agentury vymáhající pohledávky; (38) bezdrátové vysílání, poskytování diskusních místností na Internetu, poskytování on-line fór, streaming dat, přenos videa na objednávku, televizní vysílání, pronájem telekomunikačního zařízení, přenos podcastů, přenos zpráv a obrázků pomocí počítačů, radiokomunikace, rozhlasové vysílání, telekonferenční služby, videokonferenční služby, vysílání kabelové televize, zaslání zpráv; (41) vzdělávací služby, vydávání knih, vydávání textů, s výjimkou reklamních, služby reportérů (zpravodajství), služby nahrávacího studia, služby filmového studia, výroba filmů, s výjimkou reklamních, výroba rozhlasových a televizních programů, pronájem videokamer, poskytování

videí on-line bez možnosti stažení, poskytování televizních programů bez možnosti stažení prostřednictvím videa na objednávku, poskytování elektronických publikací on-line bez možnosti stažení, poskytování filmů bez možnosti stažení prostřednictvím videa na objednávku, koučink (školení), on-line vydávání elektronických knih a časopisů, pořádání a vedení konferencí, pořádání a vedení kongresů, pořádání a vedení osobních vzdělávacích fór, pořádání a vedení seminářů, pořádání a vedení sympozií, pořádání a vedení workshopů (školení), pronájem audio zařízení, pronájem osvětlovacích zařízení pro divadelní scény či televizní studia, pronájem rozhlasových a televizních přijímačů, pronájem videorekordérů, předávání know-how (odborné vzdělávání); (45) advokátní služby, mediace (smírné řešení sporů), mimosoudní řešení sporů, právní průzkum, právní služby v oblasti sjednávání smluv pro jiné, příprava právních dokumentů, právní služby advokáta, služby sociálních sítí on-line.

(511) 35, 36, 38, 41, 45
(540)



(593) Obrazová

(111) **391488**

(220) 09.12.2021
(320) 09.12.2021
(442) 26.01.2022
(151) 04.05.2022

(730) **Idolo, a.s.**, Široká 36/5, Praha 1, Josefov, 11000, CZ
(210) O-576382

(591) Barevná

(510) (35) analýza nákladů a cen, cílené zaslání reklamních materiálů, cílený marketing, marketing, obchodní průzkum, oceňování podniků, vývoj reklamních konceptů, podpora prodeje jiných osob, pomoc při řízení obchodní činnosti, poradenství v oblasti řízení a organizace podniku, propagace, reklama, styk s veřejností, výroba reklamních filmů, on-line reklama v počítačové síti, poradenské služby pro obchodní vedení, poradenství v oblasti komunikačních strategií při styku s veřejností, poradenství v oblasti komunikačních strategií v reklamě, poradenství v oblasti organizace podniku, poskytování obchodních informací, zprostředkování propagace, zprostředkování reklamy; (36) finanční analýza, finanční služby v oblasti likvidace podniků, faktoring, finanční poradenství, dluhové poradenství, pronájem kanceláří (nemovitostí), pronájem nemovitostí, pronájem sdílených kanceláří, služby agentury vymáhající pohledávky; (38) bezdrátové vysílání, poskytování diskusních místností na Internetu, poskytování on-line fór, streaming dat, přenos videa na objednávku, televizní vysílání, pronájem telekomunikačního zařízení, přenos podcastů, přenos zpráv a obrázků pomocí počítačů, radiokomunikace, rozhlasové vysílání, telekonferenční služby, videokonferenční služby, vysílání kabelové televize, zaslání zpráv; (41) vzdělávací služby, vydávání knih, vydávání textů, s výjimkou reklamních, služby reportérů (zpravodajství), služby nahrávacího studia, služby filmového studia, výroba filmů, s výjimkou reklamních, výroba rozhlasových a televizních programů, pronájem videokamer, poskytování videí on-line bez možnosti stažení, poskytování televizních programů bez možnosti stažení prostřednictvím videa na objednávku, poskytování elektronických publikací on-line bez možnosti stažení, poskytování filmů bez možnosti stažení prostřednictvím videa na objednávku, koučink (školení), on-line vydávání elektronických knih a časopisů, pořádání a vedení konferencí, pořádání a vedení kongresů, pořádání a vedení osobních vzdělávacích fór, pořádání a vedení seminářů, pořádání a vedení sympozií, pořádání a vedení workshopů (školení), pronájem audio zařízení, pronájem osvětlovacích zařízení pro divadelní scény či televizní studia, pronájem rozhlasových a televizních přijímačů, pronájem videorekordérů, předávání know-how (odborné vzdělávání); (45) advokátní služby, mediace (smírné řešení sporů), mimosoudní řešení sporů, právní průzkum, právní služby v

oblasti sjednávání smluv pro jiné, příprava právních dokumentů, právní (540)
služby advokáta, služby sociálních sítí on-line.

(511) 35, 36, 38, 41, 45
(540)



(593) Obrazová

(111) **391489**
(220) 09.12.2021
(320) 09.12.2021
(442) 26.01.2022
(151) 04.05.2022
(730) Český Kulturní Dům s.r.o., Masarykovo nábřeží 2014/2, Praha 2, Nové Město, 12000, CZ
(740) JUDr. Adam Kopecký LL.M., Zborovská 1023/21, Praha 5, Smíchov, 15000
(210) O-576385
(510) (41) noční kluby, pořádání koncertů; (43) poskytování jídla a nápojů.
(511) 41, 43
(540)



(593) Obrazová

(111) **391490**
(220) 10.12.2021
(320) 10.12.2021
(442) 26.01.2022
(151) 04.05.2022
(730) SAVENCIA SA, Rue Rieussec 42, Viroflay, FR
(740) Kania, Sedlák, Smola, s.r.o., Mendlovo náměstí 907/1a, Brno, Staré Brno, 60300
(210) O-576396
(591) Barevná
(510) (29) mléko, sýry a mléčné výrobky, jedlé oleje a tuky, mléčné nápoje, nápoje s převážujícím podílem mléka, jogurty.
(511) 29



(593) Obrazová

(111) **391491**
(220) 10.12.2021
(320) 10.12.2021
(442) 26.01.2022
(151) 04.05.2022
(730) SAVENCIA SA, Rue Rieussec 42, Viroflay, FR
(740) Kania, Sedlák, Smola, s.r.o., Mendlovo náměstí 907/1a, Brno, Staré Brno, 60300
(210) O-576397
(591) Barevná
(510) (29) mléko, sýry a mléčné výrobky, jedlé oleje a tuky, mléčné nápoje, nápoje s převážujícím podílem mléka, jogurty.
(511) 29
(540)



(593) Obrazová

(111) **391492**
(220) 10.12.2021
(320) 10.12.2021
(442) 26.01.2022
(151) 04.05.2022
(730) Espresso Professional, s.r.o., Vorařská 2075/6, Praha 4, Modřany, 14300, CZ
(740) Mgr. Martina Zdvihalová Ph.D., K Pazderně 2031, Benešov, 25601
(210) O-576398
(591) Barevná

(510) (35) reklama, propagace, marketing, reklama, propagace a marketing online, služby v oblasti reklamy a propagace prodeje, distribuce vzorků výrobků, obchodní poradenské služby, poradenství v obchodní činnosti, obchodní informace a rady pro spotřebitele (poradna pro spotřebitele), obchodní zprostředkovatelské služby, zajišťování obchodních transakcí a obchodních kontaktů, prezentace zboží a služeb, služby předvádění výrobků a vystavování zboží, maloobchodní služby, velkoobchodní služby, nákup, prodej, online nákup a online prodej potravin a potravinářských výrobků, zprostředkování nákupu a prodeje potravin a potravinářských výrobků.

(511) 35
(540)



(593) Obrazová

(111) **391493**

(220) 10.12.2021
(320) 10.12.2021
(442) 26.01.2022

(151) 04.05.2022

(730) **BOHEMIA SEKT, s.r.o.**, Smetanova 220, Starý Plzeňec, 33202, CZ

(740) Advokátní kancelář Kříž a partneři s.r.o., Prof. JUDr. Jan Kříž CSc., Rybná 678/9, Praha 1, Staré Město, 11000

(210) O-576406

(510) (16) tiskoviny, časopisy, periodika a knihy, fotografie; (32) nealkoholické nápoje; (33) alkoholické nápoje (kromě pív); (41) organizování výstav a pořádání veletrhů (kulturních nebo vzdělávacích), společenské, kulturní a soutěžní aktivity.

(511) 16, 32, 33, 41

(540) **Bohemia Sekt Ice PINK!**

(592) Slovní

(111) **391494**

(220) 10.12.2021
(320) 10.12.2021
(442) 26.01.2022

(151) 04.05.2022

(730) **BOHEMIA SEKT, s.r.o.**, Smetanova 220, Starý Plzeňec, 33202, CZ

(740) Advokátní kancelář Kříž a partneři s.r.o., Prof. JUDr. Jan Kříž CSc., Rybná 678/9, Praha 1, Staré Město, 11000

(210) O-576407

(591) Barevná

(510) (32) nealkoholické nápoje; (33) alkoholické nápoje (kromě pív); (41) organizování výstav a pořádání veletrhů (kulturních nebo vzdělávacích), společenské, kulturní a soutěžní aktivity.

(511) 32, 33, 41

(540)



(593) Obrazová

(111) **391495**

(220) 10.12.2021
(320) 10.12.2021
(442) 26.01.2022
(151) 04.05.2022

(730) **Nano Medical s.r.o.**, 5. května 1640/65, Praha 4, Nusle, 14000, CZ

(740) Kania, Sedlák, Smola, s.r.o., Mendlovo náměstí 907/1a, Brno, Staré Brno, 60300

(210) O-576408

(510) (3) kosmetické výrobky na péči o obličej a tělo, zejména masky a hydratační přípravky; (35) velkoobchodní prodej nebo maloobchodní prodej kosmetických výrobků na péči o obličej a tělo, zejména masek a hydratačních přípravků.

(511) 3, 35

(540)

NANO MED.CLEAN

(592) Slovní

(111) **391496**

(220) 10.12.2021
(320) 10.12.2021
(442) 26.01.2022
(151) 04.05.2022

(730) **Košík.cz s.r.o.**, Evropská 2758/11, Praha 6, Dejvice, 16000, CZ

(740) Advokátní kancelář Šrubař & Partners s.r.o., Mgr. Luděk Šrubař, Hanusova 1537/1, Praha 4, Michle, 14000

(210) O-576410

(510) (16) recyklovaný papír, obalové materiály vyrobené z recyklovaného papíru, papírová hmota, papírové balicí materiály, krabice na balení (papírové), papírové nádoby na balení, papírové kartony na vejce, papírové sáčky, tašky a pytle, pytle a balicí a obalové materiály a materiály pro skladování z papíru, lepenky nebo z plastů, obaly na potraviny; (35) reklama, propagace a styk s veřejností, reklamní, marketingové a propagační služby, administrativní zpracování objednávek, vydávání reklamních materiálů, produktový marketing, cílený marketing, marketing; (40) upcyklace [recyklace odpadů], recyklace a zpracování odpadů, třídění odpadů a recyklovatelného materiálu [transformace], poskytování informací vztahujících se k recyklaci odpadu, zpracování a recyklace obalů.

(511) 16, 35, 40

(540)

CIRKUTAŠKA

(592) Slovní

(111) **391497**

(220) 14.12.2021
(320) 14.12.2021
(442) 26.01.2022

- (151) 04.05.2022
(730) **FIT EURAZIO s.r.o.**, Za Stodolou 144, Modletice, 25101, CZ
(740) Ing. Michal Jupa, patentový zástupce, Na Baních 1385, Praha 5 - Zbraslav, 15600
(210) O-576474
(510) (7) CNC stroje a jejich komponenty, frézky (stroje) a jejich komponenty, obráběcí stroje a jejich komponenty, řezací stroje a jejich komponenty, značkovací stroje a jejich komponenty, ohýbací stroje a jejich komponenty, laserové stroje a jejich komponenty, značkovací lasery (stroje) a jejich komponenty; (9) laserová zařízení jiná než pro lékařské použití, lasery pro průmyslové účely, kancelářské stroje a vybavení, fotokopírky, tiskárny a 3D tiskárny; (35) velkoobchod, maloobchod, export-import, provozování internetového obchodu (e-shopu), vše s následujícími výrobky: CNC stroje a jejich komponenty, laserové stroje a jejich komponenty, frézky (stroje) a jejich komponenty, obráběcí stroje a jejich komponenty, řezací stroje a jejich komponenty, značkovací stroje a jejich komponenty, značkovací lasery (stroje) a jejich komponenty, ohýbací stroje a jejich komponenty, kancelářské stroje a vybavení, fotokopírky, tiskárny a 3D tiskárny, pronájem a půjčování kancelářských strojů a vybavení, fotokopírek, tiskáren a 3D tiskáren; (37) instalace, montáž, demontáž, servis, údržba a opravy následujících výrobků: CNC stroje a jejich komponenty, laserové stroje a jejich komponenty, frézky (stroje) a jejich komponenty, obráběcí stroje a jejich komponenty, řezací stroje a jejich komponenty, značkovací stroje a jejich komponenty, značkovací lasery (stroje) a jejich komponenty, ohýbací stroje a jejich komponenty, kancelářské stroje a vybavení, fotokopírky, tiskárny, 3D tiskárny, služby zakázkových úprav u výroby CNC strojů; (40) pronájem a půjčování CNC strojů a jejich komponent, laserových strojů a jejich komponent, frézek (stroje) a jejich komponent, obráběcích strojů a jejich komponent, řezacích strojů a jejich komponent, značkovacích strojů a jejich komponent, značkovacích laserů (stroje) a jejich komponent, ohýbacích a svářecích strojů a jejich komponent.
(511) 7, 9, 35, 37, 40

(540)

MTR
MACHINE TIME RENTAL

(593) Obrazová

- (111) **391498**
(220) 18.12.2021
(320) 18.12.2021
(442) 26.01.2022
(151) 04.05.2022
(730) **FenStar s.r.o.**, Fenstarová č. ev. 1, Hodějnice, 68401, CZ
(740) Ing. Libor Markes, patentový zástupce, Grohova 145/54, Brno, Veverí, 60200
(210) O-576595
(510) (6) kovové dveře a okna, kovové posuvné dveře pro budovy, kovové okenice, kovové dvevní rámy, kovové okenní rámy, kovové lišty, kovové žaluzie, kovové západky, kovové závěsy, panty; (19) nekovové dveře, vrata, okna a okenní kryty, okenice (nekovové), nekovové dvevní rámy, nekovové okenní rámy, prahy (dvevní) nekovové, nekovové výplně dveří.
(511) 6, 19
(540)
(592) Slovní

ASTRALU

Přehled zápisů ochranných známek se změnou ve vztahu ke zveřejněným přihláškám

Kapitola obsahuje údaje o ochranných známkách zapsaných na základě ustanovení § 28 odst. 1 zákona č. 441/2003 Sb., u kterých došlo ke změně údajů oproti zveřejněné přihlášce ochranné známky.

Číselný přehled (111)					
391352	391353	391354	391355	391357	391360

Zápisy ochranných známek se změnou ve vztahu ke zveřejněným přihláškám

- (111) **391352**
(220) 22.03.2019
(320) 22.03.2019
(442) 15.05.2019
(151) 04.05.2022
(540)



- (593) Obrazová
(730) **Sidonia Medica, s.r.o.**, 28. října 372/5, Praha 1, Staré Město, 11000, CZ
(740) Mgr. Petr Strakoš, Václavské náměstí 2132/47, Praha 1, Nové Město, 11000
(510) (3) neléčivé kosmetické a toaletní přípravky, éterické oleje, neléčivé přípravky pro ústní hygienu; (5) potravinové doplňky pro zvířata, léčebné a veterinární přípravky; (21) výrobky ze skla, porcelánu a kameniny, domácí a kuchyňské potřeby a nádoby; (29) ryby, sušená a vařená zelenina, potravinářské tuky a oleje; (30) káva, čaj, kakao a náhražky kávy, rýže, těstoviny a nudle, sůl, ocet, omáčky, koření; (31) zrna a semena surová nebo nezpracovaná, čerstvé ovoce a zelenina, čerstvé bylinky, semena pro pěstování rostlin, krmiva a nápoje pro zvířata; (32) minerální a syčené vody a jiné nealkoholické nápoje; (44) péče o hygienu a krásu osob a zvířat.
(591) Barevná
(511) 3, 5, 21, 29, 30, 31, 32, 44
(210) O-554731

- (111) **391353**
(220) 04.04.2019
(320) 04.04.2019
(442) 19.06.2019
(151) 04.05.2022
(540)

PRAGA

- (592) Slovní
(730) **PRAGA-Export s.r.o.**, U Císařské cesty 219, Praha 10, Benice, 10300, CZ
(740) Mgr. Martina Zdvihalová, Ph.D. - patentová a právní kancelář, Mgr. Martina Zdvihalová Ph.D., K Pazderně 2031, Benešov, 25601
(510) (39) agenturní služby týkající se zajišťování zájezdů, agentury na objednávání cestování, agentury na zprostředkování zájezdů, autobusová doprava, pronájem autokarů, automobilová doprava, automobilová přeprava cestujících, balení a skladování zboží, cestovní kancelář a rezervační služby, chladírenská přeprava mražených výrobků, chladírenská přeprava potravin, distribuce a přenos elektřiny, distribuční služby v rámci této třídy, dodávka jídel, dodávka květin, dodávka potravin, doprava a doručování zboží, dopravní informační služby, doručování poštovních zásilek, kurýrní služby, kurýrní a donáškové služby, letecká doprava a přeprava, lodní doprava, nakládání a vykládání vozidel, nákladní doprava a stěhovací služby, odtahování dopravních prostředků při poruchách, organizování prohlídek pamětihodností a okružních jízd, služby průvodců a organizování cest a výletů, vše spadající do této třídy, parkování a uskladnění vozidel, plnění strojů a nádob, poskytování pozemní přepravy cestujících, přeprava cestujících autobusy, přeprava cestujících po železnici, pronájem dopravních prostředků, pronájem skladovacích a přepravních jednotek a nádob, pronájem v souvislosti s dopravou a skladováním, půjčování vozidel, rezervační služby týkající se cestování po zemi, rezervační služby týkající se cestování letadlem, skladování, služby agentur pro rezervace pronájmu automobilů, služby odtahování vozidel, služby pro garážování vozidel, služby týkající se odtahování automobilů, služby v oblasti cestování a osobní doprava, smluvní pronájem vozidel, záchranné služby, vyprošťování a odtah; (41) agentury zajišťující rezervaci vstupenek na koncerty, agentury zajišťující rezervaci zábavy, autoškola, audioprodukce, bezpečnostní školení pro řidiče, biografy, divadla (představení), elektronické publikování (služby), filmová distribuce, fitness centra (provozování), hazardní hry, hudební skupiny (zábava), individuální výuka (vzdělávání), informace o zábavě, jazyková výuka, kariérní poradenství (školicí a vzdělávací služby), knihovnické služby a pronájem

médií, konferenční služby, organizování a pořádání kongresů, konzultační služby v oblasti vzdělávání, koučink (školení), kulturní služby, multimediální vydávání elektronických publikací, nakladatelské služby, organizace golfových soutěží, organizace atletických soutěží, organizace kulturních představení, organizování a plánování recepce, organizování a pořádání konferencí, organizování a pořádání symposií, organizování automobilových závodů na oválu (stock car), organizování automobilových závodních akcí, organizování automobilových rallye, výletů a závodních akcí, organizování cyklistických závodů, organizování festivalů, organizování fotbalových sportovních akcí, organizování golfových turnajů, organizování her, organizování konferencí, kulturních a vzdělávacích výstav a soutěží spadající do této třídy, organizování motocyklových závodů, organizování motocyklových rallye, organizování seminářů a konferencí, organizování slavnostních udílení cen, organizování soutěží týkajících se motorových vozidel, organizování sportovních akcí, organizování zábavy, organizování závodních soutěží, organizování závodů vozidel, parky (zábavní), provozování plaveckých zařízení, pořádání a vedení seminářů, pořádání koňských dostihů, pořádání soutěží a turnajů v oblasti automobilových závodů, pořádání soutěží a turnajů v oblasti řízení vozidel, pořádání vzdělávacích zájezdů s průvodcem, poradenství v oblasti obchodního vzdělávání, poskytování informací o sportu, poskytování lyžařských zařízení, poskytování míst k odpočinku v podobě dětských hřišť, poskytování překladatelských služeb, poskytování prostor k zábavním účelům, poskytování rekreačních zařízení, poskytování služeb golfových hřišť, poskytování sportovních a rekreačních zařízení, pracovně orientované školení, překladatelské a tlumočnické služby, produkce představení a filmů, produkce představení živé zábavy, produkce sportovních akcí, pronájem audiovizuálního a fotografického vybavení a zařízení, pronájem plaveckých bazénů, pronájem sportovního vybavení a zařízení, pronájem stadiónů, pronájem tenisových dvorců, pronájem zařízení a vybavení ke vzdělávání, zábavě, sportu a kultuře, provozování (organizace) soutěží, provozování prostor a zařízení posiloven (tělesné cvičení), provozování sportovních táborů, provozování zábavních parků, průmyslové školení, publikování a vydávání knih, časopisů, řidičský výcvik, organizování a pořádání seminářů, školení a vzdělávání, školení ohledně pracovních příležitostí, školení personálu ve finanční sféře, školení pro dospělé, školení týkající se bezpečnosti silničního provozu, školení prostřednictvím simulátorů, školení v oblasti průmyslových vztahů, školení v oboru oprav automobilů, školicí kurzy v oblasti designu motorů, školicí služby pro řidiče v řidičských dovednostech, školicí služby vztahující se k řízení čtyřkolových motorových vozidel.

- (511) 39, 41
(210) O-555056

- (111) **391354**
(220) 09.04.2019
(320) 09.04.2019
(442) 19.06.2019
(151) 04.05.2022
(540)



- (593) Obrazová
(730) **PRAGA-Export s.r.o.**, U Císařské cesty 219, Praha 10, Benice, 10300, CZ
(740) Mgr. Martina Zdvihalová, Ph.D. - patentová a právní kancelář, Mgr. Martina Zdvihalová Ph.D., K Pazderně 2031, Benešov, 25601
(510) (39) agenturní služby týkající se zajišťování zájezdů, agentury na objednávání cestování, agentury na zprostředkování zájezdů, autobusová doprava, pronájem autokarů, automobilová doprava, automobilová přeprava cestujících, balení a skladování zboží, cestovní kancelář a rezervační služby, chladírenská přeprava mražených výrobků, chladírenská přeprava potravin, distribuce a přenos elektřiny, distribuční služby v rámci této třídy, dodávka jídel, dodávka květin, dodávka potravin, doprava a doručování zboží, dopravní informační služby, doručování poštovních zásilek, kurýrní služby, kurýrní a donáškové služby, letecká doprava a přeprava, lodní doprava, nakládání a vykládání vozidel, nákladní doprava a

stěhovací služby, odtahování dopravních prostředků při poruchách, organizování prohlídek pamětihodností a okružních jízd, služby průvodců a organizování cest a výletů, vše spadající do této třídy, parkování a uskladnění vozidel, plnění strojů a nádob, poskytování pozemní přepravy cestujících, přeprava cestujících autobusy, přeprava cestujících po železnici, pronájem dopravních prostředků, pronájem skladovacích a přepravních jednotek a nádob, pronájem v souvislosti s dopravou a skladováním, půjčování vozidel, rezervační služby týkající se cestování po zemi, rezervační služby týkající se cestování letadlem, skladování, služby agentur pro rezervace pronájmu automobilů, služby odtahování vozidel, služby pro garážování vozidel, služby týkající se odtahování automobilů, služby v oblasti cestování a osobní doprava, smluvní pronájem vozidel, záchranné služby, vyprošťování a odtah; (41) agentury zajišťující rezervaci vstupenek na koncerty, agentury zajišťující rezervaci zábavy, autoškola, audioproductce, bezpečnostní školení pro řidiče, biografy, divadla (představení), elektronické publikování (služby), filmová distribuce, fitness centra (provozování), hazardní hry, hudební skupiny (zábava), individuální výuka (vzdělávání), informace o zábavě, jazyková výuka, kariéerní poradenství (školicí a vzdělávací služby), knihovnické služby a pronájem médií, konferenční služby, organizování a pořádání kongresů, konzultační služby v oblasti vzdělávání, koučink (školení), kulturní služby, multimediální vydávání elektronických publikací, nakladatelské služby, organizace golfových soutěží, organizace atletických soutěží, organizace kulturních představení, organizování a plánování recepce, organizování a pořádání konferencí, organizování a pořádání sympozií, organizování automobilových závodů na oválu (stock car), organizování automobilových závodních akcí, organizování automobilových rallye, výletů a závodních akcí, organizování cyklistických závodů, organizování festivalů, organizování fotbalových sportovních akcí, organizování golfových turnajů, organizování her, organizování konferencí, kulturních a vzdělávacích výstav a soutěží spadající do této třídy, organizování motocyklových závodů, organizování motocyklových rallye, organizování seminářů a konferencí, organizování slavnostních udílení cen, organizování soutěží týkajících se motorových vozidel, organizování sportovních akcí, organizování zábavy, organizování závodních soutěží, organizování závodů vozidel, parky (zábavní), provozování plaveckých zařízení, pořádání a vedení seminářů, pořádání koňských dostihů, pořádání soutěží a turnajů v oblasti automobilových závodů, pořádání soutěží a turnajů v oblasti řízení vozidel, pořádání vzdělávacích zájezdů s průvodcem, poradenství v oblasti obchodního vzdělávání, poskytování informací o sportu, poskytování lyžařských zařízení, poskytování míst k odpočinku v podobě dětských hřišť, poskytování překladatelských služeb, poskytování prostor k zábavním účelům, poskytování rekreačních zařízení, poskytování služeb golfových hřišť, poskytování sportovních a rekreačních zařízení, pracovně orientované školení, překladatelské a tlumočnické služby, produkce představení a filmů, produkce představení živé zábavy, produkce sportovních akcí, pronájem audiovizuálního a fotografického vybavení a zařízení, pronájem plaveckých bazénů, pronájem sportovního vybavení a zařízení, pronájem stadiónů, pronájem tenisových dvorců, pronájem zařízení a vybavení ke vzdělávání, zábavě, sportu a kultuře, provozování (organizace) soutěží, provozování prostor a zařízení posiloven (tělesné cvičení), provozování sportovních táborů, provozování zábavních parků, průmyslové školení, publikování a vydávání knih, časopisů, řidičský výcvik, organizování a pořádání seminářů, školení a vzdělávání, školení ohledně pracovních příležitostí, školení personálu ve finanční sféře, školení pro dospělé, školení týkající se bezpečnosti silničního provozu, školení prostřednictvím simulátorů, školení v oblasti průmyslových vztahů, školení v oboru oprav automobilů, školicí kurzy v oblasti designu motorů, školicí služby pro řidiče v řídicích dovednostech, školicí služby vztahující se k řízení čtyřkolových motorových vozidel.

(511) 39, 41
(210) O-555159

(111) **391355**
(220) 09.04.2019
(320) 09.04.2019
(442) 03.07.2019
(151) 04.05.2022

(540)



- (593) Obrazová
(730) **PRAGA-Export s.r.o.**, U Císařské cesty 219, Praha 10, Benice, 10300, CZ
(740) Mgr. Martina Zdvihalová, Ph.D. - patentová a právní kancelář, Mgr. Martina Zdvihalová Ph.D., K Pazderně 2031, Benešov, 25601
(510) (39) agenturní služby týkající se zajišťování zájezdů, agentury na objednávání cestování, agentury na zprostředkování zájezdů, autobusová doprava, autokary (pronájem -), automobilová doprava, automobilová přeprava cestujících, balení a skladování zboží, cestovní kancelář a rezervační služby, chladírenská přeprava mražených výrobků, chladírenská přeprava potravin, distribuce a přenos elektřiny, distribuční služby v rámci této třídy, dodávka jídel, dodávka květin, dodávka potravin, doprava a doručování zboží, dopravní informační služby, doručování poštovních zásilek, kurýrní služby, kurýrní a donáškové služby, letecká doprava a přeprava, lodní doprava, nakládání a vykládání vozidel, nákladní doprava a stěhovací služby, odtahování dopravních prostředků při poruchách, organizování prohlídek pamětihodností a okružních jízd, služby průvodců a organizování cest a výletů, vše spadající do této třídy, parkování a uskladnění vozidel, plnění strojů a nádob, poskytování pozemní přepravy cestujících, přeprava cestujících autobusy, přeprava cestujících po železnici, pronájem dopravních prostředků, pronájem skladovacích a přepravních jednotek a nádob, pronájem v souvislosti s dopravou a skladováním, půjčování vozidel, rezervační služby týkající se cestování po zemi, rezervační služby týkající se cestování letadlem, skladování, služby agentur pro rezervace pronájmu automobilů, služby odtahování vozidel, služby pro garážování vozidel, služby týkající se odtahování automobilů, služby v oblasti cestování a osobní doprava, smluvní pronájem vozidel, záchranné služby, vyprošťování a odtah; (41) agentury zajišťující rezervaci vstupenek na koncerty, agentury zajišťující rezervaci zábavy, autoškola, audioproductce, bezpečnostní školení pro řidiče, biografy, divadla (představení -), elektronické publikování (služby), filmová distribuce, fitness centra (provozování), hazardní hry, hudební skupiny (zábava), individuální výuka (vzdělávání), informace o zábavě, jazyková výuka, kariéerní poradenství (školicí a vzdělávací služby), knihovnické služby a pronájem médií, konferenční služby, kongresy (organizování a pořádání -), konzultační služby v oblasti vzdělávání, koučink (školení), kulturní služby, multimediální vydávání elektronických publikací, nakladatelské služby, organizace golfových soutěží, organizace atletických soutěží, organizace kulturních představení, organizování a plánování recepce, organizování a pořádání konferencí, organizování a pořádání sympozií, organizování automobilových závodů na oválu (stock car), organizování automobilových závodních akcí, organizování automobilových rallye, výletů a závodních akcí, organizování cyklistických závodů, organizování festivalů, organizování fotbalových sportovních akcí, organizování golfových turnajů, organizování her, organizování kulturních a vzdělávacích výstav a soutěží spadající do této třídy, organizování motocyklových závodů, organizování motocyklových rallye, organizování seminářů a konferencí, organizování slavnostních udílení cen, organizování soutěží týkajících se motorových vozidel, organizování sportovních akcí, organizování zábavy, organizování závodních soutěží, organizování závodů vozidel, parky (zábavní), plavecká zařízení (provozování), pořádání a vedení seminářů, pořádání koňských dostihů, pořádání soutěží a turnajů v oblasti automobilových závodů, pořádání soutěží a turnajů v oblasti řízení vozidel, pořádání vzdělávacích zájezdů s průvodcem, poradenství v oblasti obchodního vzdělávání, poskytování informací o sportu, poskytování lyžařských zařízení, poskytování míst k odpočinku v podobě dětských hřišť, poskytování překladatelských služeb, poskytování prostor k zábavním účelům, poskytování rekreačních zařízení, poskytování služeb golfových hřišť, poskytování sportovních a rekreačních zařízení, pracovně orientované školení, překladatelské a tlumočnické služby, produkce představení a filmů, produkce představení živé zábavy, produkce sportovních akcí, pronájem audiovizuálního a fotografického vybavení a zařízení, pronájem plaveckých bazénů, pronájem sportovního vybavení a zařízení, pronájem stadiónů, pronájem tenisových dvorců, pronájem zařízení a vybavení ke vzdělávání,

zábavě, sportu a kultuře, provozování (organizace) soutěží, provozování prostor a zařízení posiloven (tělesné cvičení), provozování sportovních táborů, provozování zábavních parků, průmyslové školení, publikování a vydávání knih, časopisů, řídicí výcvik, semináře (organizování a pořádání -), školení a vzdělávání, školení ohledně pracovních příležitostí, školení personálu ve finanční sféře, školení pro dospělé, školení týkající se bezpečnosti silničního provozu, školení prostřednictvím simulátorů, školení v oblasti průmyslových vztahů, školení v oboru oprav automobilů, školicí kurzy v oblasti designu motorů, školicí služby pro řidiče v řídicích dovednostech, školicí služby vztahující se k řízení čtyřkolových motorových vozidel.

(511) 39, 41
(210) O-555163

(111) **391357**
(220) 20.08.2020
(320) 20.08.2020
(442) 18.11.2020
(151) 04.05.2022
(540)

Mand
love

(593) Obrazová
(730) **SMART FOR YOU a.s.**, Jožky Silného 2683/14, Kroměříž, 76701, CZ
(740) Ing. Zdeněk Kučera, Dlouhá 207, Slušovice, 76315
(510) (16) papír, lepenka a kartonážní výrobky, časopisy, tiskoviny, periodika, knihy, knihařské výrobky, fotografie, pohlednice, papírnické zboží, pivní tácky, lepidla, potřeby pro umělce, štětce, psací stroje a kancelářské potřeby, učební a školní potřeby a pomůcky, tiskařské typy, štočky, obalové materiály z papíru a z plastických hmot spadající do této třídy, umělecké, dárkové, upomínkové a reklamní předměty z papíru spadající do této třídy; (18) kůže, imitace kůže, kůže ze zvířat, kožená galanterie, brašnářské výrobky, kabely, brašny, tašky, batohy, kabelky, kožená pouzdra na vizitky a klíče, obaly z kůže, kufry a zavazadla, jako nákupní tašky, cestovní tašky, školní aktovky, školní batohy, doplňky z kůže a jejich imitací, jako řemínky a šňůry, deštníky, slunečníky a hole, biče, sedla a jiné sedlářské výrobky,

umělecké, dárkové, upomínkové a reklamní předměty z kůže a imitace kůže spadající do této třídy; (21) kuchyňské nářadí a nádoby, jídelní servisy, servírovací soupravy, talíře, výrobky pro stolování – vše z nerezivějících kovových materiálů, porcelánu, varného skla, keramiky a plastu, výrobky ze skla, porcelánu a keramiky pro kuchyni, interiéry a stolování spadající do této třídy, umělecké, dárkové, upomínkové a reklamní předměty ze skla a porcelánu spadající do této třídy; (25) oděvy, pánské, dámské, dětské a kojenecké zboží a oděvy, plavky, pyžama, noční košile, spodní prádlo, mateřské noční a spodní prádlo, erotické prádlo, oděvy pro profesionální i rekreační sport a volný čas, obuv, sportovní obuv, rukavice, šály, pokrývky hlavy, opasky, součásti oděvů sloužící jako umělecké, dárkové, upomínkové a reklamní předměty spadající do této třídy; (29) maso, ryby, drůbež, zvěřina, masové výtažky konzervované, sušené a vařené ovoce a zelenina, rosoly a zavařeniny, vejce, mléko a jiné mlékařské výrobky, jedlé oleje a tuky, ovoce a zelenina konzervované, nálevy na saláty, saláty ovocné a zeleninové balené nebo v konzervách; (30) káva, čaj, kakao, čokoláda, cukr, rýže, tapioka, ságo, kávové náhražky, mouka a obilnářské výrobky, chléb, sušenky, suchary, koláče, jemné pečivo a cukrovinky, zmrzlina, med, sirup, melasy, kvasnice, prášky do pečiva, sůl, hořčice, ocet, chuťové omáčky, koření, led na chlazení a osvěžení; (43) hostinská činnost, ubytovací služby, hotelové služby, penziony, restaurace, bary, kavárny, vinárny, provoz cukráren, bufety, jídelny, samoobslužné restaurace, hromadné stravování, rychlé občerstvení, kiosky s rychlým občerstvením, poskytování občerstvení, ubytování a stravování.

(511) 16, 18, 21, 25, 29, 30, 43
(210) O-566079

(111) **391360**
(220) 26.02.2021
(320) 26.02.2021
(442) 19.05.2021
(151) 04.05.2022
(540)

FESTADA

(592) Slovní
(730) **FESTADA s.r.o.**, L. Svobody 523, Bedihošť, 79821, CZ
(510) (42) výzkum chovu hospodářských zvířat, testování chovu hospodářských zvířat, kontrola chovu hospodářských zvířat, výzkum zaměřený na chov zvířat; (44) zemědělské služby (chov zvířat), poradenství vztahující se k chovu zvířat, poskytování informací týkajících se chovu zvířat, služby v oblasti chovu hospodářských zvířat, služby péče o vzhled a čistotu zvířat, péče o vzhled domácích zvířat, chov zvířat, odchov zvířat, umělé oplodnění zvířat, služby v testování výkonnosti zvířat, služby chovu dobytka, služby v oblasti chovu ovcí, služby v oblasti chovu a plemenitby.

(511) 42, 44
(210) O-570129

Zápisy licenčních smluv k ochranným známkám

V této kapitole jsou zveřejněny zápisy licenčních smluv podle ustanovení § 18 odst. 1 zákona č. 441/2003 Sb.

Číslo zápisu (111)	Vlastník (730)	Nabyvatel licence (791)	Druh licence (793)	Datum uzavření licenční smlouvy (793)	S účinností od data (580)
294293	KEZ o.p.s., Poděbradova 909, Chrudim, 53701, CZ	CALTHA přírodní kosmetika s.r.o., Jezerní 292, Hlušovice, 78314, CZ	nevýhradní	21.02.2022	04.05.2022
294294	KEZ o.p.s., Poděbradova 909, Chrudim, 53701, CZ	CALTHA přírodní kosmetika s.r.o., Jezerní 292, Hlušovice, 78314, CZ	nevýhradní	21.02.2022	04.05.2022
336839	Poórová Hoffmannová Alica MUDr., Pod Urpínom 15132/32a, Banská Bystrica, 974 01, SK	FIX - výroba zdravotnických potrieb, s.r.o., Vinohradská 30, Komjatice, SK	nevýhradní	03.01.2022	05.05.2022

Ochranné známky zrušené a prohlášené za neplatné

Tato kapitola obsahuje údaje o rozhodnutích o zrušení ochranné známky na základě ustanovení § 31 zákona č. 441/2003 Sb. nebo o prohlášení ochranné známky za neplatnou na základě ustanovení § 32 zákona č. 441/2003 Sb. Existuje-li důvod zrušení/prohlášení ochranné známky za neplatnou pouze ve vztahu k některým z výrobků nebo služeb, Úřad ochrannou známku zruší/prohlásí za neplatnou pouze pro tyto výrobky nebo služby. Údaje o výsledku rozhodnutí (zrušení ochranné známky, částečné zrušení ochranné známky, prohlášení ochranné známky za neplatnou, prohlášení ochranné známky za částečně neplatnou) jsou uvedeny za datem právní moci rozhodnutí s názvem "Datum právní moci rozhodnutí/výsledek rozhodnutí".

(111) 294895
(540)



(594) Kombinovaná
04.05.2022 / NABYTÍ P.M. - PROHLÁŠENÍ OZ ZA NEPLATNOU

Přehled obnov zápisu ochranných známek

Kapitola obsahuje údaje o ochranných známkách, u kterých byl na žádost vlastníka obnoven zápis podle ustanovení § 28 odst. 2 zákona č. 441/2003 Sb.

Číselný přehled (111)											
90308	99747	102330	161061	165255	173630	173702	173862	175254	175547	175549	175843
176025	176717	176777	176898	177248	179544	179610	179691	180294	180423	181007	181671
181672	182297	183003	184950	186003	186128	186460	189208	189209	194048	202548	210155
249863	250592	250593	251099	251960	252082	252415	252416	252477	252534	252821	253239
253258	253259	253477	253551	253552	253641	253642	253798	253807	254316	254317	254369
254938	255350	255784	256228	256229	256321	256457	256581	256614	256766A	256882	256950
256997	256998	257428	258134	258812	260248	260896	261113	261805	262859	264961	264962
266631	266632	268875	269551	326731	326732	326845	327234	327501	327502	328043	328072
328088	328207	328208	328294	328379	328396	328399	328400	328597	328750	329077	329165
329373	329374	329486	329508	329605	329824	329878	329970	330217	330222	330364	330456
330457	330573	330637	331102	331261	331271	331362	331363	331940	332162	332227	332240
332241	332353	332403	332404	332529	332668	332669	332809	333047	333140	333478	333479
333587	333662	333663	334117	334279	334317	334383	334387	334388	334425	334831	334909
335367	335521	335781	335782	336331	336555	336556	336839	338649	339360	342931	351394

Obnovy zápisu ochranných známek

(111) **90308**
(220) 22.10.1942
(151) 22.10.1942
(540)

UNGOLEN

(592) Slovní
(730) **FYTOPHARMA, a. s.**, Duklianských hrdinův 47/651, 901 27 Malacky, SK
(740) Kania, Sedlák, Smola, s.r.o., Mendlovo náměstí 907/1a, Brno, Staré Brno, 60300
(510) (5) farmaceutické přípravky.
(511) 5
(210) O-19035

(111) **165255**
(220) 03.02.1982
(151) 08.12.1982
(540)

WELLCOGEN

(592) Slovní
(730) **Glaxo Group Limited**, 980 Great West Road, Brentford, Middlesex TW8 9GS, GB
(740) **KOREJZOVA LEGAL v.o.s.**, JUDr. Petra Sauvage de Brantes, advokátka, Korunní 810/104, Praha 10, Vinohrady, 10100
(510) (1) diagnostické reagenty a látky pro použití in vitro.
(511) 1
(210) O-52557

(111) **99747**
(220) 22.05.1942
(151) 22.05.1942
(540)

GYNASTAN

(592) Slovní
(730) **FYTOPHARMA, a.s.**, Duklianských hrdinův 47/651, Malacky, SK
(740) Kania, Sedlák, Smola, s.r.o., Mendlovo náměstí 907/1a, Brno, Staré Brno, 60300
(510) Humánní a veterinární léčiva, lékárnické výrobky, lučební výrobky pro průmysl, vědecké účely, zemědělství a lesnictví, dietetické přípravky, přípravky pro průmysl potravinářský, hygienické a kosmetické přípravky, přípravky pro péči o tělo, přípravky desinfekční a konzervační, přípravky pro potírání škůdců živočišných a rostlinných, čisticí a prací přípravky, přípravky k fotografickým účelům, přípravky pro koželužství a přípravky pro úpravu v textilním průmyslu.
(511) 1, 3, 5
(210) O-19226

(111) **102330**
(220) 14.06.1932
(151) 14.06.1932
(540)

FAIRY

(592) Slovní
(730) **Procter&Gamble Limited**, The Heights, Brooklands, Weybridge, GB
(740) **PATENTSERVIS Praha a.s.**, Na Podkovce 281/10, Praha 4, Podolí, 14700
(510) (3) obyčejné mýdlo a voňavé mýdlo.
(511) 3
(210) O-991

(111) **173630**
(220) 04.05.1993
(151) 23.09.1993
(540)

Luitgarda

(594) Kombinovaná
(730) **Ing. Miloš Hudec**, Na čihadle 63, Praha 6, 16000, CZ
(510) Výroba plastů; zámečnictví, kovoobrábění; kosmetické výrobky a zboží; výroba, instalace a opravy elektrických strojů a přístrojů; nápoje alkoholické i nealkoholické.
(511) 1, 3, 6, 9, 32, 33
(210) O-79582

(111) **173702**
(220) 18.06.1992
(151) 27.09.1993
(540)

PENEFOL

(592) Slovní
(730) **LITHOPLAST, s.r.o.**, Branka 30/60, Brno, Komin, 62400, CZ
(740) **INPARTNERS GROUP**, Ing. Leopold Dadej, patentový zástupce, Na Valtické 339/6, Břeclav, Charvátská Nová Ves, 69141
(510) (17) nízkolehčená polyetylenová folie a výrobky z této folie, jako např. hydroizolační folie, výstražné a signalizační folie, výtzuže, podložky, folie na výseky pro průmyslové aplikace, výseky, břehové folie apod.
(511) 17
(210) O-69394

(111) **161061**
(220) 11.05.1972
(151) 10.10.1972
(540)

SSZ

(594) Kombinovaná
(730) **EUROVIA CS, a.s.**, U Michelského lesa 1581/2, Praha 4, Michle, 14000, CZ
(740) **FISCHER IP s.r.o.**, Na hrobci 294/5, Praha 2, Nové Město, 12800
(510) (19) inženýrské dopravní stavby.
(511) 19
(210) O-46142

(111) **173862**
(220) 31.07.1992
(151) 01.11.1993
(540)

MSA

(594) Slovní grafická
(730) **MSA a.s.**, Hlučínská 41, Dolní Benešov, 74722, CZ
(740) **PATENTSERVIS Praha a.s.**, Na Podkovce 281/10, Praha 4, Podolí, 14700
(510) Průmyslové armatury všeho druhu, zejména ventily, šoupátka, kohouty, kulové uzavěry, klapky, kompenzátory, montážní vložky, sací a vtokové koše čerpadel, speciální armatury pro energetiku, čerpadla a jejich části zejména čerpadla radiální a diagonální v provedení horizontálním, vertikálním, monobloková čerpadla, vývěvy, části uvedených výrobků, odlitky ze šedé litiny, zápuskové výkvyky, výroba zápusků a modelů; vývoj, opravy a projektová činnost v oblasti průmyslových armatur a čerpadel.

(511) 6, 7, 9, 11, 37, 42
(210) O-70623

(111) **175254**
(220) 15.05.1992
(151) 14.03.1994
(540)

TAPSY TÖRTELS

(592) Slovní
(730) **Ferrero oHG mbH**, Rheinstrasse 12, 35260 Stadallendorf, DE
(740) PATENTSERVIS Praha a.s., Na Podkovce 281/10, Praha 4, Podolí, 14700
(510) Drobné hračky, tiskoviny, samolepky, alba, drobné knížky.
(511) 16, 28
(210) O-68593

(111) **175547**
(220) 26.05.1992
(151) 30.03.1994
(540)

INGRES

(592) Slovní
(730) **ACTIAN CORPORATION**, Potrero Avenue 330, 94085 Sunnyvale, CA, US
(740) LORENC IP advokátní a patentová kancelář s.r.o., Mgr. Lukáš Lorenc, Štefánikova 256/34, Praha 5, Smíchov, 15000
(510) (9) programy pro databázové řízení, ukládání dat, kontrolu dat a zpracování dat a programovací nástroje pro usnadnění rozvoje aplikace.
(511) 9
(210) O-68804

(111) **175549**
(220) 09.07.1992
(151) 30.03.1994
(540)

GELADRINK 

(594) Kombinovaná
(730) **ORLING s.r.o.**, Na Bělisku 1352, Ústí nad Orlicí, 56201, CZ
(740) Patentová a známková kancelář, Ing. Jaromír Příkryl, Včelín 1161, Hulín, 76824
(510) (5) práškový dietetický nápoj k léčebným účelům s kloubní bílkovinou.
(511) 5
(210) O-69986

(111) **175843**
(220) 05.06.1992
(151) 21.04.1994
(540)

INDICATOR

(592) Slovní
(730) **The Gillette Company LLC**, One Gillette Park, Boston, 02127, MA, US
(740) PATENTSERVIS Praha a.s., Na Podkovce 281/10, Praha 4, Podolí, 14700
(510) Zubní pasty, přípravky pro čištění a leštění přírodního nebo umělého chrupu, ústní vody a osvěžovače dechu bez obsahu látek, ústní vody s obsahem léčivých látek, přípravky pro výplně zubů, dentální vosk, prostředky k zjišťování zubního kamene, zubních kazů a chorob dásní, kartáčky na zuby a zubní protézy, kartáčky a materiály pro jejich výrobu, párátko na zuby, materiály a nástroje pro čištění a leštění přírodního nebo umělého chrupu, nádobek, držáků a misek.
(511) 3, 5, 21
(210) O-69110

(111) **176025**
(220) 27.05.1992
(151) 02.05.1994
(540)



(594) Kombinovaná
(730) **RYOR, a. s.**, Pod Spiritkou 2977/4, Praha 5, 15000, CZ
(740) Mgr. David Müller, patentový zástupce, Filipova 2016/6, Praha 4, Chodov, 14800
(510) Kosmetické přípravky; receptury pro kosmetické přípravky; technologické postupy pro jejich výrobu; přípravky pro profesionální kosmetiky; poradenská služba v oboru kosmetiky; pronájem prostorů pro ubytování.
(511) 3, 36, 42
(210) O-68846

(111) **176717**
(220) 15.06.1992
(151) 23.05.1994
(540)

MEDIA EXPRES

(594) Slovní grafická
(730) **MEDIA - PRESS, spol. s r.o.**, Koblížná 53/24, Brno, 60200, CZ
(740) Ing. Marie Jandová, Nerudova 1095, Kuřim, 66434
(510) Vydavatelská a nakladatelská činnost; polygrafická činnost; distribuce.
(511) 35, 41, 42
(210) O-69293

(111) **176777**
(220) 27.10.1992
(151) 23.05.1994
(540)

EPS
Express Parcel System

(594) Kombinovaná
(591) Barevná
(730) **Express Parcel System, spol. s r.o.**, Přístavní 5/1341, Praha 7, 17000, CZ
(740) Macek and Partners, Mgr. Jiří Macek, Sázkavská 751/16, Praha 2, Vinohrady, 12000
(510) (39) kurýrní služba.
(511) 39
(210) O-72577

(111) **176898**
(220) 30.06.1992
(151) 25.05.1994
(540)

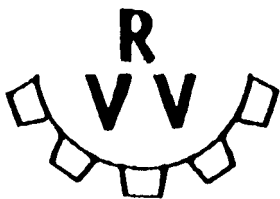

(594) Kombinovaná
(730) **V.Radoň a spol. Strojírna Velim, veřejná obchodní společnost**, ul. 1. máje 466, Velim, 28101, CZ
(740) Ing. Václav Kratochvíl, Husníkova 2086/22, Praha 5, Stodůlky, 15800
(510) Ocelové konstrukce, zámečnické výrobky, obráběcí stroje a stroje do stavebnictví a strojírenství, zemědělské stroje, nástroje ve stavebnictví a strojírenství, kovový nábytek.
(511) 6, 7, 8, 20
(210) O-69809

(111) **177248**
(220) 25.06.1992
(151) 09.06.1994
(540)

AIRTECH

(592) Slovní
(730) **Ing. Josef Kubr**, Jiřinová 1425/7, Plzeň, 31200, CZ
(740) Langrova, s.r.o., Skrétova 1011/48, Plzeň, Jižní Předměstí, 30100
(510) Projektová činnost; poradenská činnost; klimatizační zařízení, větrací zařízení, odsávací zařízení, zařízení na filtraci vzduchu, chladicí zařízení, zařízení na získávání energie z netradičních zdrojů, zařízení na výrobu tepelné energie a její rozvod.
(511) 7, 11, 42
(210) O-69585

(111) **179544**
(220) 31.07.1992
(151) 12.09.1994
(540)

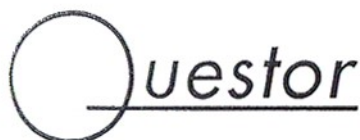

(594) Slovní grafická
(730) **Questor, a.s.**, Křížkova 463/113, Praha 8, Karlín, 18600, CZ
(510) Organizace a správa nadací, zakládání nadací, získávání prostředků pro nadace, informační a poradenský servis pro nadace, public relations a propagace nadací.
(511) 35, 36, 42
(210) O-70627

(111) **179610**
(220) 15.06.1992
(151) 14.09.1994
(540)

INZERT EXPRES

(594) Slovní grafická
(730) **Zdeněk Šoula**, Přístavní 1263/10, Brno, 63500, CZ
(740) Ing. Jandová Marie, Nerudova 1095, Kuřim, 66434
(510) (41) vydavatelská a nakladatelská činnost včetně vlastní distribuce.
(511) 41
(210) O-69290

(111) **179691**
(220) 30.06.1992
(151) 15.09.1994
(540)

SEVEN SEAS

(592) Slovní
(730) **Procter & Gamble Health Limited**, The Heights, Brooklands, Weybridge, Surrey, KT13 0XP, GB
(740) PATENTSERVIS Praha a.s., Na Podkovce 281/10, Praha 4, Podolí, 14700
(510) Vitaminy, vitaminové přípravky, minerály, minerální soli, přípravky z vitamínů a minerálních solí, doplňky potravy, oleje a tuky a deriváty olejů a tuků, farmaceutické přípravky, jedlé tuky, jedlé oleje a deriváty jedlých tuků a olejů, olej z rostlin rodu Onagraceae, olej z rostlin rodu Boraginaceae, neléčivé potraviny všeho druhu a dietní doplňky, nutriční doplňky, pšeničné klíčky a otruby pro lidskou spotřebu, ginseng, mateří kašička, med.
(511) 5, 29, 30
(210) O-69803

(111) **180294**
(220) 10.03.1992
(151) 14.10.1994
(540)

FOMEI

(594) Slovní grafická
(730) **FOMEI GLOBAL Ltd.**, 4 Evagora Papachristoforu, str. Themis Court 3rd floor, office 301, Limassol, CY
(740) PPS advokáti s.r.o., Velké náměstí 135/19, Hradec Králové, 50003
(510) Výrobky slaboproudé elektrotechniky, fototechniky, z oboru drobných elektrotechnických přístrojů; poradenská činnost v oboru elektrotechniky, mikroelektroniky a fotopříslušenství; servis a opravárenská činnost v oboru elektrotechniky, mikroelektroniky a fotopříslušenství.
(511) 9, 37, 42
(210) O-67143

(111) **180423**
(220) 25.06.1992
(151) 19.10.1994
(540)



(594) Kombinovaná
(730) **Šubrt Jan**, Na Pořiči 471, Dobruška, 518 01, CZ
(510) Výrobky ze dřeva, hračky.
(511) 20, 28
(210) O-69573

(111) **181007**
(220) 04.05.1992
(151) 17.11.1994
(540)



(594) Kombinovaná
(730) **Pieszka Daniel**, 499, Raškovice, 73904, CZ
(510) Stavební práce v oborech inženýrského, průmyslového a pozemního stavitelství; dodávky staveb a částí v uvedených oborech; montáže konstrukcí; doprava materiálů; projektová činnost; poradenská činnost v oblasti stavebnictví; servisní, dílenské a opravárenské služby; servisní činnost v oblasti výpočetní techniky; výzkum a vývoj v oblasti stavebnictví; inženýrská činnost ve výstavbě; geodetické a kartografické práce; tvorba software; ubytovací a stravovací služby; stavební hmoty a materiály (betonové směsi, živичné směsi, zdicí materiál, krytiny, izolace, cement, omítkové směsi, dřevo, trubní materiály, okna, dlažba a obklady); lepidla; barvy a tmely; betonové prvky; vybavovací předměty staveb (sanitární předměty, armatury, bazény, dveře, okna, stavební nářadí); zámečnické výrobky a kovové konstrukce; dřevěné konstrukce.
(511) 1, 2, 6, 8, 11, 19, 37, 39, 42
(210) O-68336

(111) **181671**
(220) 16.11.1992
(151) 14.12.1994
(540)



(594) Kombinovaná
(730) **Odien Real Estate a.s.**, Beranových 140, Praha 9, Letňany, 19900, CZ
(740) Jindyne s.r.o., U Statku 77, Mnichovo Hradiště, Hněvousice, 29501
(510) (7) speciální jednoúčelové stroje a zařízení mimo pro nákladní vozidla a jiná užitková vozidla jakéhokoliv druhu; (8) nářadí, přípravky, nástroje spadající do této třídy to vše mimo pro nákladní vozidla a jiná užitková vozidla jakéhokoliv druhu; (9) měřidla mimo pro nákladní vozidla a jiná užitková vozidla jakéhokoliv druhu; (12) letecké pístové motory, letecké vrtule a jejich díly, sestavy, podsestavy a součásti osobních vozidel a jejich

náhradních dílů; (35) obchodní činnost v oblasti prodeje automobilů mimo nákladních a užitkových automobilů a nákladních a užitkových vozidel všeho druhu; (37) opravy a servis leteckých pístových motorů, leteckých vrtulí a jejich dílů, technické služby spadající do této třídy mimo pro nákladní vozidla a jiná užitková vozidla jakéhokoliv druhu; (42) výzkum, vývoj v oblasti leteckých pístových motorů, leteckých vrtulí, výzkum, vývoj v oblasti automobilů mimo nákladních a užitkových automobilů a nákladních a užitkových vozidel všeho druhu; provádění projektové činnosti jiné než pro nákladní vozidla a jiná užitková vozidla jakéhokoliv druhu v rozsahu uděleného oprávnění, vývoj speciálních jednoúčelových strojů a zařízení mimo pro nákladní vozidla a jiná užitková vozidla jakéhokoliv druhu, nářadí mimo pro nákladní vozidla a jiná užitková vozidla jakéhokoliv druhu, přípravků mimo pro nákladní vozidla a jiná užitková vozidla jakéhokoliv druhu, nástrojů spadajících do třídy 8 mimo pro nákladní vozidla a jiná užitková vozidla jakéhokoliv druhu, měřidel mimo pro nákladní vozidla a jiná užitková vozidla jakéhokoliv druhu.

(511) 7, 8, 9, 12, 35, 37, 42
(210) O-73004

(111) **181672**
(220) 16.11.1992
(151) 14.12.1994
(540)

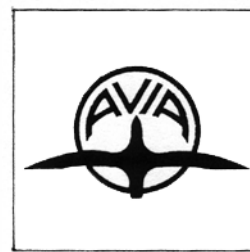

(594) Kombinovaná
(730) **Odien Real Estate a.s.**, Beranových 140, Praha 9, Letňany, 19900, CZ
(740) Jindyne s.r.o., U Statku 77, Mnichovo Hradiště, Hněvousice, 29501
(510) (7) speciální jednoúčelové stroje a zařízení mimo pro nákladní vozidla a jiná užitková vozidla jakéhokoliv druhu; (8) nářadí, přípravky, nástroje spadající do této třídy to vše mimo pro nákladní vozidla a jiná užitková vozidla jakéhokoliv druhu; (9) měřidla mimo pro nákladní vozidla a jiná užitková vozidla jakéhokoliv druhu; (12) letecké pístové motory, letecké vrtule a jejich díly, sestavy, podsestavy a součásti osobních vozidel a jejich náhradních dílů; (35) obchodní činnost v oblasti prodeje automobilů mimo nákladních a užitkových automobilů a nákladních a užitkových vozidel všeho druhu; (37) opravy a servis leteckých pístových motorů, leteckých vrtulí a jejich dílů, technické služby spadající do této třídy mimo pro nákladní vozidla a jiná užitková vozidla jakéhokoliv druhu; (42) výzkum, vývoj v oblasti leteckých pístových motorů, leteckých vrtulí, výzkum, vývoj v oblasti automobilů mimo nákladních a užitkových automobilů a nákladních a užitkových vozidel všeho druhu; provádění projektové činnosti jiné než pro nákladní vozidla a jiná užitková vozidla jakéhokoliv druhu v rozsahu uděleného oprávnění, vývoj speciálních jednoúčelových strojů a zařízení mimo pro nákladní vozidla a jiná užitková vozidla jakéhokoliv druhu, nářadí mimo pro nákladní vozidla a jiná užitková vozidla jakéhokoliv druhu, přípravků mimo pro nákladní vozidla a jiná užitková vozidla jakéhokoliv druhu, nástrojů spadajících do třídy 8 mimo pro nákladní vozidla a jiná užitková vozidla jakéhokoliv druhu, měřidel mimo pro nákladní vozidla a jiná užitková vozidla jakéhokoliv druhu.

(511) 7, 8, 9, 12, 35, 37, 42
(210) O-73005

(111) **182297**
(220) 31.07.1992
(151) 11.01.1995
(540)

HERSHEY'S

(592) Slovní
(730) **THE HERSHEY COMPANY**, 19 East Chocolate Avenue, HERSHEY, 17033, PA, US
(740) Všecka Zelený Švorčík a partneři, JUDr. Martin Švorčík, advokát, Hálkova 1406/2, Praha 2, Nové Město, 12000
(510) Maso, ryby, drůbež, zvěřina, masové výtažky, zavařovaná, sušená, předvařená zelenina a ovoce a polotovary ze zeleniny a ovoce; želé, džemy, vejce, mléko, sýry a jiné mlékařenské výrobky, jedlé oleje a tuky, zavařované a nakládané potraviny, majonéza, přísady do jídla zahrnuté do tř. 29, jídlo a polotovary ze shora uvedených potravin. Káva a výrobky z kávy, čaj a výrobky z čaje, koka a výrobky z koky, čokoláda a čokoládové výrobky, cukr, rýže, tapioca, ságo, kávové náhražky, mouka, výrobky ze zrnin, špagety a těstoviny a výrobky z těstovin, chléb, sušenky, koláče, dorty a jemné pečivo, kandované ovoce a bonbóny, zmrzlina, mražené výrobky, mražené nápoje, pudinky, vaječné krémy, cukroví, zmrzlinové oplatky a košíčky, ochucené sirupy, med, přírodní šťávy a sirupy, kvasnice, prášky do pečiva, sůl, hořčice, pepř, ocet, omáčky, koření, led, chuťové přísady, jídla připravená ze shora uvedených potravin. Minerálky a sodovky a jiné nealkoholické nápoje, ovocné šťávy a džusy, zeleninové šťávy a džusy, sirupy a jiné přísady a přípravky pro výrobu nápojů.
(511) 29, 30, 32
(210) O-70629

(111) **183003**
(220) 15.07.1992
(151) 23.02.1995
(540)

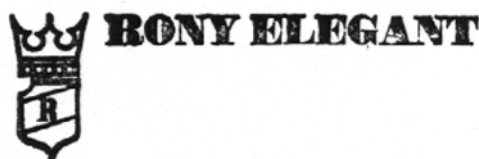

(594) Kombinovaná
(730) **Vratislav Mikšaník**, Podůlsí 2048/15, Praha 9 - Horní Počernice, 19300, CZ
(740) JUDr. Buriánek Jaroslav, Pertoldova 3338, Praha 4, 14300
(510) Oděvy a textil.
(511) 24, 25
(210) O-70257

(111) **184950**
(220) 16.11.1992
(151) 22.05.1995
(540)

SIAK

(592) Slovní
(730) **WARIDELTA s.r.o.**, Milevská 2094/3, Praha 4, Krč, 14000, CZ
(740) Hák Janeček & Švestka, Patentová a známková kancelář, Mgr. Jaroslav Švestka, U Průhonu 5, Praha 7, 17000
(510) (17) víceúčelové elastické tmely na spojování neporézních materiálů, akrylické tmely, chemické výrobky sloužící ke spojování a utěšňování rozdílných materiálů.
(511) 17
(210) O-72986

(111) **186003**
(220) 19.10.1992
(151) 26.06.1995
(540)

FIDES

(592) Slovní
(730) **Trade FIDES, a.s.**, Domyh 129/57, Brno, Trnitá, 61700, CZ
(740) Kania, Sedlák, Smola, s.r.o., Mendlovo náměstí 907/1a, Brno, Staré Brno, 60300
(510) Telekomunikační zařízení, zabezpečovací systémy, protipožární systémy, informační systémy, systémy průmyslové televize, výpočetní technika, kancelářská technika včetně doplňků zařazená ve tř. 9, elektronické součásti a zařízení, zejména pro sdělovací a přenosnou techniku včetně montáže a servisu v uvedené oblasti, přenos dat prostřednictvím software, ostraha majetku a osob technickými i fyzickými prostředky.
(511) 9, 37, 38, 42
(210) O-72407

(111) **186128**
(220) 21.12.1992
(151) 29.06.1995
(540)



(594) Kombinovaná
(730) **PRONIX s.r.o.**, U Kněžské louky 28 č.p.2145, Praha 3, 13000, CZ
(740) UNIPATENT, Mgr. Jiří Macek, Sázavská 16, Praha 2 - Vinohrady, 12000
(510) Elektronika, zejména zálohovací zdroje včetně montáže a servisu.
(511) 9, 37
(210) O-74053

(111) **186460**
(220) 19.10.1992
(151) 03.07.1995
(540)



(594) Kombinovaná
(730) **Trade FIDES, a.s.**, Domyh 129/57, Brno, Trnitá, 61700, CZ
(740) Kania, Sedlák, Smola, s.r.o., Mendlovo náměstí 907/1a, Brno, Staré Brno, 60300
(510) Telekomunikační zařízení, zabezpečovací systémy, protipožární systémy, informační systémy, systémy průmyslové televize, výpočetní technika, kancelářská technika včetně doplňků zařazená ve tř. 9, elektronické součásti a zařízení, zejména pro sdělovací a přenosnou techniku včetně montáže a servisu v uvedené oblasti, přenos dat prostřednictvím software, ostraha majetku a osob technickými i fyzickými prostředky.
(511) 9, 37, 38, 42
(210) O-72408

(111) **189208**
(220) 26.04.1993
(151) 29.04.1996
(540)



(594) Kombinovaná
(730) **Hotel Esplanade Praha, a.s.**, Washingtonova 1600/19, Praha 1, 11000, CZ
(510) (1) fotografické filmy; (3) drogistické a kosmetické výrobky; (16) pohlednice, mapy, průvodcovské brožury, knihy z oblasti cestovního ruchu, zahraniční denní tisk, jízdenky; (21) výrobky ze skla, keramiky, porcelánu; (32) nápoje nealkoholické a pivo; (33) nápoje alkoholické; (34) tabákové výrobky; (36) směnářská činnost; (42) ubytovací služby včetně hostinské činnosti.
(511) 1, 3, 16, 21, 32, 33, 34, 36, 42
(210) O-76569

(111) **189209**
(220) 26.04.1993
(151) 29.04.1996
(540)



(594) Kombinovaná
(730) **Hotel Esplanade Praha, a.s.**, Washingtonova 1600/19, Praha 1, 11000, CZ
(510) (1) fotografické filmy; (3) drogistické a kosmetické výrobky; (16) pohlednice, mapy, průvodcovské brožury, knihy z oblasti cestovního ruchu, zahraniční denní tisk, jízdenky; (21) výrobky ze skla, keramiky, porcelánu; (32) nápoje nealkoholické a pivo; (33) nápoje alkoholické; (34) tabákové výrobky; (36) směnářská činnost; (42) ubytovací služby včetně hostinské činnosti.
(511) 1, 3, 16, 21, 32, 33, 34, 36, 42
(210) O-76571

(111) **194048**
(220) 10.08.1992
(151) 23.10.1996
(540)

AXA DBS

(592) Slovní
(730) **AXASOFT, a. s.**, Panenská 7, Bratislava 81103, 82105, SK
(740) Mgr. David Müller, Filipova 2016/6, Praha 4, Chodov, 14800
(510) (9) softwarový produkt "Distribovaný Bankový Systém".
(511) 9
(210) O-70792

(111) **202548**
(220) 22.06.1992
(151) 26.08.1997
(540)

NOKI

(592) Slovní
(730) **NOKI s.r.o.**, Na Pankráci 1337/109, Praha 4, Nusle, 14000, CZ
(740) BOHEMIA PATENT, Ing. Jana Vandělíková, Petrská 1136/12, Praha 1, Nové Město, 11000
(510) (41) pedagogická činnost – výuka cizích jazyků, autoškola; (42) služby turistického ruchu – hotelové služby, pohostinská činnost.
(511) 41, 42
(210) O-69478

(111) **210155**
(220) 26.04.1993
(151) 29.06.1998
(540)

HOTEL
Esplanade

(594) Kombinovaná
(730) **Hotel Esplanade Praha, a.s.**, Washingtonova 1600/19, Praha 1, 11000, CZ
(510) (1) fotografické filmy; (3) drogistické a kosmetické výrobky; (16) pohlednice, mapy, průvodcovské brožury, knihy z oblasti cestovního ruchu, zahraniční denní tisk, jízdenky; (21) výrobky ze skla, keramiky, porcelánu; (32) nápoje nealkoholické a pivo; (33) nápoje alkoholické; (34) tabákové výrobky; (36) směnářská činnost; (42) ubytovací služby včetně hostinské činnosti.
(511) 1, 3, 16, 21, 32, 33, 34, 36, 42
(210) O-76570

(111) **249863**
(220) 07.05.2002
(151) 25.11.2002
(540)



(594) Kombinovaná
(730) **RYOR, a. s.**, Pod Spiritkou 2977/4, Praha 5, 15000, CZ
(740) Mgr. David Müller, patentový zástupce, Filipova 2016/6, Praha 4, Chodov, 14800
(510) (1) antimon, bělicí přípravky organické, biochemické katalyzátory, citlivý papír, přípravky pro činění kůží, chemické prostředky pro čištění olejů, dehydratační prostředky pro průmyslové účely, destilovaná voda, dusičnany, dysprosium, enzymatické přípravky pro průmyslové účely, étery, farmaceutické konzervační přísady, hnojiva, přípravky pro hnojení, hydráty, chemikálie pro průmysl, klížící přípravky, konzervační přísady do farmaceutických přípravků, lepidla pro průmyslové účely, rašelina (hnojivo), sůl (surovina), třísloviny, vinný alkohol; (2) barvy, laky, barva na kůži, ochranné přípravky na dřevo, pojiva pro barvy, pozlátka, ředidla pro barvy, tuky na ochranu proti korozi; (3) ambra (parfumerie), antiperspirační mýdlo, adstringentní přípravky pro kosmetické účely, barviva na vlasy, kosmetické barvy, krémy na bělení pokožky, bělicí a čistící přípravky na kůži, bělicí přípravky (odbarvovače) pro kosmetické účely, čistící prostředky, dezinfekční mýdla, přípravky na holení, holicí mýdlo, jasmínový olej, kolínská voda, kosmetika, kosmetické přípravky do

koupele, kosmetické krémy, krášlicí masky, krém na obuv, kosmetické přípravky pro zeštíhlení, kosmetické tužky, výtažky z květin (parfumerie), lak na vlasy, lak na nehty, leštící červeň, leštící přípravky, levandulová voda, levandulový olej, líčidla, mandlové mléko pro kosmetické účely, mandlové mýdlo, mandlový olej, krášlicí masky, medicínální mýdla, čistící mléko pro toaletní účely, mořidla, mýdla, desinfekční mýdla, mýdla medicínální, dezodorizační mýdlo, kosmetické neceséry, laky na nehty, opalovací přípravky (kosmetika), spreje pro osvěžení dechu, parfémovaná voda, parfémy, pižmo (parfumerie), pleťová voda pro kosmetické účely, přípravky proti pocení, mýdla proti pocení nohou, kosmetické přípravky pro pěstění pokožky, pomády pro kosmetické účely, prací prostředky, přípravky pro chemické čištění, pudr (líčidlo), rtěnky, kosmetické přípravky na řasy, safrol, bělicí soda, šampóny, terpentýnová silice, tuhy pro kosmetické účely, vata pro kosmetické účely, vlasové vody, voňavkářské výrobky, zubní pasty; (5) akonitin, alkaloidy pro lékařské účely, analgetika, anestetika, antibakteriální a desinfekční přípravky, léčivé bahno, balzámy pro lékařské účely, čaje léčivé, detergenty pro lékařské účely, dezinfekční přípravky pro hygienické účely, dietetické látky upravené pro lékařské účely, dietetické nápoje upravené pro lékařské účely, doplňky výživové pro lékařské účely, herbicidy, jedy, léčivé přípravky do koupele, léčivé koupelové soli, léčiva na zuby, linimenty (tekuté masti), nápoje dietetické upravené pro lékařské účely, nápoje léčivé, nápoje sladové mléčné pro lékařské účely, obinadla hygienická, obklady, přípravky proti parazitům, séra, sikativa (vysoušecí látky) pro lékařské účely, rtuťové masti, sterilizační přípravky, přípravky pro uklidnění, vakcíny, menstruační vložky, přípravky pro osvěžení vzduchu; (8) čepelky holící, dýky, holící stroje elektrické nebo neelektrické, kapesní nože, mačety, meče, nástroje a nářadí ruční, nože, pedikúrové soupravy, pouzdra na břitvy žiletky a holící stroje, sekery, svěráky, zařízení na hubení rostlinných škůdců, zbraně sečné a bodné; (10) boty pro lékařské účely, inhalátory, lahve pro kojence, podložky pro nemocniční lůžka, masážní přístroje, misky hygienické, obuv ortopedická, ortopedické výrobky, prezervativy a kondomy, pokrývky vyhřívané elektricky pro léčebné účely, zubní přístroje a nástroje; (16) alba, archy papíru, atlasy, balící papír, blahopřání, brožury, dopisní papír, kalendáře, kancelářské potřeby kromě nábytku, karty, katalogy, knihy, manuály, mapy, papírenské výrobky, papírové ubrousky, periodika, plakáty, psací podložky, pohlednice, prospekty, sešity, štetce, tiskoviny, poštovní známky, samolepky, výrobky z lepenky; (17) gumové zátky, izolační materiály, sáčky na obaly gumové, tmel, vata na utěšování, materiály na těsnění, latex (kaučuk), těsnící kroužky; (18) aktovky (kožená galanterie), batohy a ruksaky, deštníky, imitace kůže, kufry, kůže, nákupní tašky, peněženky, náprsní tašky, slunečníky, cestovní tašky, plážové tašky, tomy, postroje pro zvířata, klíčenky; (21) bandasky, bonboniéry (ozdobné krabice na cukroví), cestovní láhve a čutory, čistící nástroje, dávkovače mýdla, demižony, formy kuchyňské, pasti na hmyz, hluboké misky, hluboké mísy, houby mycí, hrnce, hrnce kuchyňské, hmoždíkové zboží, hřebeny, chladičské nádoby, kádě, kartáčky na nehty, kartáčky na obočí, kartáčky zubní, kastrolky, konve kropicí, kosmetické náčiní, koše na odpadky, koule skleněné, kropítka, květináče, lapače hmyzu, likérové soupravy, mopy, nit zubní, nočníky, polštářky na čištění, porcelán, prkna žehlicí, pudrovátka, sklo malované, štetky holící, utěrky na úklid, zavlažovače; (24) cestovní přikrývky, gáza jako tkanina, ložní prádlo, lůžkové přehozy, lůžkoviny, prostěradla a povlečení, spací pytle, tkaniny elastické, ubrousky textilní na odličování, vyšívání prádlo, žínky hygienické; (25) bačkory, barety, boty šněrovací, čepice, kabátky krátké, kalhoty, klobouky, kombinézy pracovní, kostýmy a obleky, košile, kravaty, oděvy nepromokavé, oděvy z kůže, peleríny, plavky, podprsenky, ponožky, osobní prádlo, pokrývky hlavy, pulovry, punčochy, pyžama, saka, sandály, sukně, svetry, šály, uniformy, župany; (26) cedulky na prádlo, krajky, květiny umělé, nárameníky, ozdobné lemování, vázačky místo kravaty, vlasové spony ozdobné, značení pro prádlo a oděvy, značka textilní; (28) balónky na hraní, boby, brusle kolečkové, cvičné pytle, dáma, draci létající, golfové hole, golfové rukavice, gymnastické zařízení, hokejky, hrací karty, hračky, hráčské pátky (sportovní náčiní), hry stolní, chraštítka, karnevalové masky, koloběžky, koule hráčské, kouzelnické potřeby, kryty na lyže, lahve sací pro panenky, loutky, lyže, míče hráčské, náčiní rybářské, puky hokejové, puzzle, skateboardy, stavebnice, stojany na vánoční stromčeky, šachovnice, šachy, terče, trenážery, lovecké vábníčky, vázání na lyže, výstroj pro horolezce, zbraně šermířské, žetony hráčské; (31) keře a křoví, kořeny jedlé, kukuřice, květinové cibule, květiny živé, okurky, rašelinová podestýlka, rostliny, růže (keře), sadba, travníky přírodní, zelenina čerstvá, krmiva suchá pro zvířata; (32) minerální vody (nápoje), mošty, nealkoholické nápoje, ovocné šťávy, pivo, sirupy na výrobu nápojů, soda, zeleninové šťávy, nápoje iontové; (35) aranžování výkladů, kopírování nebo rozmnožování dokumentů, dokladů apod., marketingové studie, pořádání veletrhů pro obchodní a reklamní účely, reklama, pronájem reklamních

ploch, předvádění zboží; (39) dovoz, doprava, pronájem garáže, osobní doprava, skladování, doprovázení turistů; (41) filmová tvorba, provozování knihovny, provozování koncertní síně a sálů, pořádání loterie, pronájem dekorací, překladatelské služby, školení, vyučování, zpravodajské služby, vydávání knih.

(511) 1, 2, 3, 5, 8, 10, 16, 17, 18, 21, 24, 25, 26, 28, 31, 32, 35, 39, 41
(210) O-179591

(111) **250592**
(220) 17.05.2002
(151) 30.12.2002
(540)

VIVA PROJEKT

(592) Slovní
(730) **VIVA PROJEKT s.r.o.**, Zadní 283, Branka u Opavy, 74741, CZ
(740) Ing. Petr Soukup, patentový zástupce, tř. Svobody 43/39, Olomouc, 77900
(510) (11) výrobky, zařízení a technologické celky pro čištění, úpravu a zlepšení kvality pitných, povrchových, podzemních, odpadních a zvláštních vod; (35) zprostředkovatelská činnost a marketing v oblasti obchodu; (42) konstrukční, projekční, expertní, poradenská, vývojová a výzkumná činnost v oblasti staveb, stavebních konstrukcí, stavebních materiálů, stavebních a montážních postupů.
(511) 11, 35, 42
(210) O-179872

(111) **250593**
(220) 17.05.2002
(151) 30.12.2002
(540)

VIVA PROJEKT
S.R.O.

(594) Kombinovaná
(730) **VIVA PROJEKT s.r.o.**, Zadní 283, Branka u Opavy, 74741, CZ
(740) Ing. Petr Soukup, patentový zástupce, tř. Svobody 43/39, Olomouc, 77900
(510) (11) výrobky, zařízení a technologické celky pro čištění, úpravu a zlepšení kvality pitných, povrchových, podzemních, odpadních a zvláštních vod; (35) zprostředkovatelská činnost a marketing v oblasti obchodu; (42) konstrukční, projekční, expertní, poradenská, vývojová a výzkumná činnost v oblasti staveb, stavebních konstrukcí, stavebních materiálů, stavebních a montážních postupů.
(511) 11, 35, 42
(210) O-179874

(111) **251099**
(220) 20.05.2002
(151) 27.01.2003
(540)



(594) Kombinovaná
(591) Barevná
(730) **Cement Hranice, akciová společnost**, Běltočínská 288, Hranice 1 - Město, 75301, CZ
(510) (19) stavební materiály nekovové; (37) stavebnictví.

(511) 19, 37
(210) O-179923

(111) **251960**
(220) 22.05.2002
(151) 24.02.2003
(540)

ŠkoLEASE

(594) Slovní grafická
(730) ŠkoFIN s.r.o., Pekařská 6, Praha 5, 15500, CZ
(740) FISCHER IP s.r.o., Na hrobcí 294/5, Praha 2, Nové Město, 12800
(510) (35) obstaravatelská a zprostředkovatelská činnost v oblasti obchodu a služeb spojených s obchodem, reklamní, inzertní a propagační činnost, marketing, obchodní administrativa, pronájem kancelářských strojů a zařízení, prodeje v dražbě, pronájem propagačních materiálů, pronájem prodejních automatů; (36) pojišťovnictví a peněžnictví, zejména poskytování půjček a úvěrů (z vlastních zdrojů), pronájem bytů, pronájem nemovitostí, leasingové služby, poradenská a konzultační činnost v oblasti leasingu; (39) pronajímání, zejména pronájem vozidel, především automobilů, pronájem dopravních prostředků, pronájem garáží, pronájem skladů, pronájem parkovišť; (42) pronájem počítačů.
(511) 35, 36, 39, 42
(210) O-180044

(111) **252082**
(220) 26.06.2002
(151) 24.02.2003
(540)

ORAL-B CLASSIC

(592) Slovní
(730) The Gillette Company LLC, One Gillette Park, Boston, 02127, MA, US
(740) PATENTSERVIS Praha a.s., Na Podkovce 281/10, Praha 4, Podolí, 14700
(510) (21) zubní kartáčky.
(511) 21
(210) O-181417

(111) **252415**
(220) 19.04.2002
(151) 24.03.2003
(540)

LYRAKIS

(592) Slovní
(730) STEINEX a.s., Zámecká 2019/13, Kuřim, 66434, CZ
(740) Ing. Dobroslav Musil, patentová kancelář, Ing. Dobroslav Musil, patentový zástupce, Zábřdovická 801/11, Brno, Zábřdovice, 61500
(510) (5) olej z tresčích jater; (29) olej olivový jedlý, olej řepkový jedlý, olivy konzervované, tuky jedlé, tukové substance pro výrobu jedlých tuků; (31) olivy čerstvé.
(511) 5, 29, 31
(210) O-179069

(111) **252416**
(220) 19.04.2002
(151) 24.03.2003
(540)

LYRAKIS FAMILY

(592) Slovní
(730) STEINEX a.s., Zámecká 2019/13, Kuřim, 66434, CZ
(740) Ing. Dobroslav Musil, patentová kancelář, Ing. Dobroslav Musil, patentový zástupce, Zábřdovická 801/11, Brno, Zábřdovice, 61500
(510) (5) olej z tresčích jater; (29) olej olivový jedlý, olej řepkový jedlý, olivy konzervované, tuky jedlé, tukové substance pro výrobu jedlých tuků; (31) olivy čerstvé.
(511) 5, 29, 31
(210) O-179070

(111) **252477**
(220) 10.05.2002
(151) 24.03.2003
(540)



(594) Kombinovaná
(591) Barevná
(730) Spolek celníků České republiky, Budějovická 1387/7, Praha 4, Michle, 14000, CZ
(510) (9) elektronické nosiče; (16) kalendáře, letáky, brožury, ročenky; (21) sportovní poháry ne z drahých kovů; (28) sportovní potřeby; (33) víno; (35) poradenství při obchodní činnosti, reklama na Internetu; (41) výchovná a zábavní činnost, sportovní a kulturní aktivity.
(511) 9, 16, 21, 28, 33, 35, 41
(210) O-179683

(111) **252534**
(220) 27.05.2002
(151) 24.03.2003
(540)

U MERKURA

(592) Slovní
(730) U MERKURA PARDUBICE s.r.o., třída Míru 109, Pardubice, Zelené Předměstí, 53002, CZ
(510) (9) nosiče zvukových záznamů, gramofonové desky; (35) propagační činnost; (41) kulturní aktivity, vydavatelství a pořádání kulturních akcí.
(511) 9, 35, 41
(210) O-180153

(111) **252821**
(220) 18.07.2002
(151) 24.03.2003
(540)

JACK

(592) Slovní
(730) THE BLACK & DECKER CORPORATION, 701 East Joppa Road, Towson, MD, US
(740) Všeťečka Zelený Švorčák a partneři, advokátní a patentová kancelář, JUDr. Otakar Švorčák, advokát, Hálkova 1406/2, Praha 2, Nové Město, 12000
(510) (8) ruční pily, zejména zkracovací pily, ocasky s hřbetem, ztužené ocasky (čepovky), pily na dýhy, pily na podlahové desky, děrovací pily, pily ocasky, děrovky, korunové vrtáky, univerzální pily, pily pro masivní řez, pily na prořezávání stromů, pilky na kov, listy pilek, lupenkové pily, skládací pily, tahací pily, obloukové pily, listy ručních pil, pily na pokosy.
(511) 8
(210) O-181962

(111) **253239**
(220) 02.05.2002
(151) 28.04.2003
(540)

MEGACORP

(592) Slovní
(730) **MEGACORP, společnost s r.o.**, 455, Kelč, 75643, CZ
(740) Ing. Marie Smrčková, patentový zástupce, Velflíkova 1431/10, Praha 6, Dejvice, 16000
(510) (6) kovové stavební materiály a kovové stavební prvky, též přenosné, kovové konstrukce, zejména sil, zásobníků a dopravníků, střeš a nadstřešení, kovové a ocelové stožáry, kovové rámy, trámy, žebříky, rošty, příčky, kovové a ocelové profily, ohýbané profily z plechu, protlačované profily, kovová trubková lešení včetně konstrukčního lešení, kovové výplně stavebních prostupů všeho druhu, stavební materiál z válcovaného plechu, kovové výplně stavebních prostupů všeho druhu, kovové podlahové rošty, kovové regály, kovové a ocelové profily, kovová potrubí, trubky, plechy, kovové a ocelové zárubně, kovové dveře a okna, kovové okenní rámy a lišty, kovové okapy, kovové mříže též bezpečnostní, kovové řetězy též bezpečnostní do dveří, kovové dlaždice, zámečnické výrobky a potřeby včetně atypických zámečnických výrobků, kování stavební a nábytkové, klempířské výrobky a potřeby kovové, kovové skříňky a schránky, pokladny, včetně bezpečnostních, kovové zámky s výjimkou elektrických, kovové formy, kovové zvonky, držadla a klepadla, kovové zástrčky a uzávěry, dveřní kování, kovové kliky, klíče, drobné kovové zboží; (7) stroje, např. stroje obráběcí, kovoobráběcí, lisovací, včetně jednocelových strojů na zakázku, i formy jako součásti strojů, též jejich vybavení, příslušenství a náhradní díly, spadající do třídy 7; (8) lisovací nástroje, nářadí a nástroje ruční; (37) stavby, opravy, montáž, instalace a rekonstrukce shora uvedených strojů a výrobků též elektrických a elektronických systémů, zejména poplašných zařízení, a zabezpečovacích, sledovacích, satelitních komunikátorů a vyhledávačů, zámečnické práce i na zakázku; (39) silniční motorová doprava nákladní vnitrostátní, silniční doprava mezinárodní; (40) zpracování kovů a kovových plechů, zejména tvářením, obráběním, řezáním a zušlechťováním.
(511) 6, 7, 8, 37, 39, 40
(210) O-179479

(111) **253258**
(220) 09.05.2002
(151) 28.04.2003
(540)



(594) Kombinovaná
(730) **Lázně Teplice v Čechách, a.s.**, Mlýnská 253, Teplice, 41538, CZ
(740) BLTS advokátní kancelář, Mgr. Denisa Valentová, Duškova 164, Praha 5, Smíchov, 15000
(510) (9) nosiče informací všeho druhu v rozsahu třídy 9, zejména obrazu a/nebo zvuku, elektronické publikace; (16) nosiče informací všeho druhu v rozsahu třídy 16, zejména tiskoviny, letáky, brožury, katalogy, vstupenky, ozdobné výrobky z papíru; (35) dražby; (36) směnárenské služby; (38) šíření informací prostřednictvím veřejných datových sítí, např. Internet; (39) služby cestovní kanceláře; (41) výchovná a zábavní činnost, vzdělávání v oblasti lidských zdrojů, jazyková výuka, překladatelské a tlumočnické služby; (43) ubytovací služby, pohostinské služby; (44) poskytování veškeré lázeňské péče, např. preventivní, léčebné, rehabilitační a rekondiční, poskytování odborných zdravotnických služeb, masérské služby, psychologické poradenství a diagnostika, správa a využívání přírodních léčivých zdrojů, včetně jejich ochrany.
(511) 9, 16, 35, 36, 38, 39, 41, 43, 44
(210) O-179661

(111) **253259**
(220) 09.05.2002
(151) 28.04.2003
(540)



(593) Obrazová
(730) **Lázně Teplice v Čechách, a.s.**, Mlýnská 253, Teplice, 41538, CZ
(740) BLTS advokátní kancelář, Mgr. Denisa Valentová, Duškova 164, Praha 5, Smíchov, 15000
(510) (9) nosiče informací všeho druhu v rozsahu třídy 9, zejména obrazu a/nebo zvuku, elektronické publikace; (16) nosiče informací všeho druhu v rozsahu třídy 16, zejména tiskoviny, letáky, brožury, katalogy, vstupenky, ozdobné výrobky z papíru; (35) dražby; (36) směnárenské služby; (38) šíření informací prostřednictvím veřejných datových sítí, např. Internet; (39) služby cestovní kanceláře; (41) výchovná a zábavní činnost, vzdělávání v oblasti lidských zdrojů, jazyková výuka, překladatelské a tlumočnické služby; (43) ubytovací služby, pohostinské služby; (44) poskytování veškeré lázeňské péče, např. preventivní, léčebné, rehabilitační a rekondiční, poskytování odborných zdravotnických služeb, masérské služby, psychologické poradenství a diagnostika, správa a využívání přírodních léčivých zdrojů, včetně jejich ochrany.
(511) 9, 16, 35, 36, 38, 39, 41, 43, 44
(210) O-179662

(111) **253477**
(220) 09.07.2002
(151) 28.04.2003
(540)

COLDREX MAXGRIP

(592) Slovní
(730) **Perrigo Pharma International DAC**, The Sharp Building, Hogan Place, D02 TY74 Dublin, IE
(510) (5) farmaceutické a veterinární výrobky, hygienické výrobky pro léčebné účely, dietetické přípravky pro léčebné účely, potraviny pro batolata, náplasti, obvazový materiál, materiály pro plombování zubů a pro zubní otisky, dezinfekční přípravky, výrobky pro hubení škodlivých zvířat, fungicidy, herbicidy.
(511) 5
(210) O-181704

(111) **253551**
(220) 23.07.2002
(151) 28.04.2003
(540)



(594) Kombinovaná
(730) **MONSANTO TECHNOLOGY LLC**, 800 North Lindbergh Boulevard, St. Louis, MO, US
(740) Vsetečka Zelený Švorčík a partneři, advokátní a patentová kancelář, JUDr. Otakar Švorčík, advokát, Hálkova 1406/2, Praha 2, Nové Město, 12000
(510) (31) zemědělská semena, zejména semena zeleniny a polních plodin.

(511) 31
(210) O-182090

(111) **253552**
(220) 23.07.2002
(151) 28.04.2003
(540)

ASGROW

(592) Slovní
(730) **MONSANTO TECHNOLOGY LLC**, 800 North Lindbergh Boulevard, St. Louis, MO, US
(740) Všetěčka Zelený Švorčík a partneři, advokátní a patentová kancelář, JUDr. Otakar Švorčík, advokát, Hálkova 1406/2, Praha 2, Nové Město, 12000
(510) (31) zemědělská semena, zejména semena zeleniny a polních plodin.
(511) 31
(210) O-182091

(111) **253641**
(220) 02.08.2002
(151) 28.04.2003
(540)



(594) Kombinovaná
(591) Barevná
(730) **INTERSNACK a.s.**, Choustník 164, Choustník, 39118, CZ
(740) Rott, Růžička & Guttman a spol., Vyskočilova 1566, Praha 4, Michle, 14000
(510) (29) bramborové lupínky a tyčinky včetně smažených bramborových lupínků a tyčinek, mražené hranolky, ostatní mražené speciality z brambor; (30) výrobky z bramborového a obilného těsta, slané tyčinky, slané pečivo, křupky, extrudované výrobky; (31) ořechy a jejich směsi.
(511) 29, 30, 31
(210) O-182408

(111) **253642**
(220) 02.08.2002
(151) 28.04.2003
(540)



(594) Kombinovaná
(591) Barevná
(730) **INTERSNACK a.s.**, Choustník 164, Choustník, 39118, CZ
(740) Rott, Růžička & Guttman a spol., Vyskočilova 1566, Praha 4, Michle, 14000
(510) (29) bramborové lupínky a tyčinky včetně smažených bramborových lupínků a tyčinek, mražené hranolky, ostatní mražené speciality z brambor.
(511) 29
(210) O-182409

(111) **253798**
(220) 27.08.2002
(151) 28.04.2003
(540)

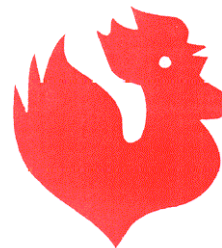

(593) Obrazová
(591) Barevná
(730) **EPOS Lišov spol. s r.o.**, Miletínská 376, Lišov, 37372, CZ
(510) (9) přístroje pro signalizaci požáru, přístroje pro detekci plynu; (37) montáže, opravy, údržba, kontroly, zkoušky a revize zařízení elektrické požární signalizace a zařízení na detekci plynu.
(511) 9, 37
(210) O-182897

(111) **253807**
(220) 27.08.2002
(151) 28.04.2003
(540)

Babiččina zeleninová směs

(592) Slovní
(730) **FAL Services s.r.o.**, Na Františku 1370/5, Horní Suchá, 73535, CZ
(740) Silesia Patent, s.r.o., Soukromá 261, Václavovice, 73934
(510) (29) ovoce a zelenina, také krájená, mražená nebo jinak konzervovaná, mražené maso všeho druhu včetně masa rybího, filé, masových výtažků, neživé ryby, krevety, langusty, humři a ústřice, chladírenská drůbeží vejce, chlazené nebo mražené potravinářské tuky rostlinného i živočišného původu, mražené polotovary a hotová jídla na bázi ovoce, zeleniny nebo ryb; (39) balení, skladování a doručování zboží.
(511) 29, 39
(210) O-182914

(111) **254316**
(220) 17.05.2002
(151) 26.05.2003
(540)



(594) Kombinovaná
(730) **Hilding Anders Česká republika a.s.**, Branská 329, Jilemnice, 51401, CZ
(740) Ing. Petr Soukup, patentový zástupce, tř. Svobody 43/39, Olomouc, 77900
(510) (20) nábytek, matrace, lamelové nábytkové rošty.
(511) 20
(210) O-179894

(111) **254317**
(220) 17.05.2002
(151) 26.05.2003
(540)



(594) Kombinovaná
(730) **Hilding Anders Česká republika a.s.**, Branská 329, Jilemnice, 51401, CZ
(740) Ing. Petr Soukup, patentový zástupce, tř. Svobody 43/39, Olomouc, 77900
(510) (20) nábytek, matrace, lamelové nábytkové rošty.
(511) 20
(210) O-179895

(111) **254369**
(220) 12.06.2002
(151) 26.05.2003
(540)

ORAL-B VISION

(592) Slovní
(730) **The Gillette Company LLC**, One Gillette Park, Boston, 02127, MA, US
(740) PATENTSERVIS Praha a.s., Na Podkovce 281/10, Praha 4, Podolí, 14700
(510) (21) zubní kartáčky.
(511) 21
(210) O-180815

(111) **254938**
(220) 06.05.2002
(151) 25.06.2003
(540)



(594) Kombinovaná
(591) Barevná
(730) **Česká agentura na podporu obchodu**, Štěpánská 567/15, Praha 2, Nové Město, 12000, CZ
(740) KOCIÁNOVÁ advokátní kancelář, JUDr. Lucie Kociánová Ph.D., Sněmovní 165/10, Praha 1, Malá Strana, 11800
(510) (35) propagační činnost, pomoc při řízení obchodní činnosti.
(511) 35
(210) O-179567

(111) **255350**
(220) 08.11.2002
(151) 25.06.2003
(540)



(594) Kombinovaná
(730) **Pěch Viktor Ing.**, Nad Rybníkem 88, Ondřejov, Turkovice, 25165, CZ
(740) Ing. Francis Jupa, patentový zástupce, Měchenická 2554/4, Praha 4, Záběhlice, 14100
(510) (35) reklamní a marketingové služby, zprostředkování v oblasti obchodu; (37) úklidové služby, montáž a demontáž nábytku, oprava a údržba vozidel a jejich příslušenství; (39) stěhovací služby, silniční motorová doprava nákladní, skladovací služby, zprostředkování v dopravě, stěhovacích a skladovacích službách.
(511) 35, 37, 39
(210) O-185434

(111) **255784**
(220) 26.08.2002
(151) 28.07.2003
(540)

CONOCOPHILLIPS

(592) Slovní
(730) **ConocoPhillips Company**, 925 N. Eldridge Parkway, Houston, 77079, TX, US
(740) ZIVKO MIJATOVIĆ & PARTNERS s.r.o., Jugoslávských partyzánů 639/26, Praha 6, Bubeneč, 16000
(510) (4) benzin, motorová nafta, mazací motorové oleje, směsi mazadel pro účely mazání, petrolej, traktorový palivový olej, topný olej a neodkapávací penetrační olej; (37) služby údržby, čerpání paliva a mytí vozidel, letadel, člunů a jiných motorových prostředků, poskytované v přístavištích, čerpacích stanicích a letištních terminálech.
(511) 4, 37
(210) O-182881

(111) **256228**
(220) 06.12.2002
(151) 28.07.2003
(540)



(594) Kombinovaná
(730) **ProEx 2000, spol. s r.o.**, Veslařská 3071/25, Brno, Žabovřesky, 63700, CZ
(510) (1) prostředek pro kalení a letování kovů, tmely spadající do této třídy, silikony, lepidla pro průmyslové účely; (6) kovové kabely a dráty neelektrické, kovové trubky, obecné kovy a jejich slitiny, spojovací materiál kovový (hřebíky, matice, nýty, šrouby, vruty, hmoždinky, kotvy, apod.); (8) ruční nářadí (kladiva, kleště, nůžky na plech, sekáče, apod.), ruční pistole, vrtáky a koutouče; (9) měřicí přístroje a pomůcky, ochranné rukavice; (17) materiály ucpávací, těsnící a izolační, polotovary z plastických hmot; (18) brašnářské výrobky kožené; (19) stavební materiály nekovové, stavební sklo.

(511) 1, 6, 8, 9, 17, 18, 19
(210) O-186447

(111) **256229**
(220) 06.12.2002
(151) 28.07.2003
(540)



(594) Kombinovaná
(730) **ProEx 2000, spol. s r.o.**, Veslařská 3071/25, Brno, Žabovřesky, 63700, CZ
(510) (1) prostředek pro kalení a letování kovů, tmely spadající do této třídy, silikony, lepidla pro průmyslové účely; (6) kovové kabely a dráty neelektrické, kovové trubky, obecné kovy a jejich slitiny, spojovací materiál kovový (hřebíky, matice, nýty, šrouby, vruty, hmoždinky, kotvy, apod.); (8) ruční nářadí (kladiva, kleště, nůžky na plech, sekáče), ruční pistole, vrtáky a kotouče; (9) měřicí přístroje a pomůcky, ochranné rukavice; (17) materiály ucpávací, těsnící a izolační, polotovary z plastických hmot; (18) brašnářské výrobky kožené; (19) stavební materiály nekovové, stavební sklo.
(511) 1, 6, 8, 9, 17, 18, 19
(210) O-186448

(111) **256321**
(220) 19.12.2002
(151) 28.07.2003
(540)

e-hotelline

(594) Slovní grafická
(730) **Hotel Esplanade Praha a.s.**, Washingtonova 1600/19, Praha 1, 11000, CZ
(510) (1) fotografické filmy – v rámci této třídy; (3) drogistické a kosmetické výrobky; (16) pohlednice, mapy, průvodcovské brožury, knihy o cestovním ruchu, zahraniční denní tisk, jízdenky; (21) výrobky ze skla, keramiky a porcelánu – v rámci této třídy; (32) nápoje nealkoholické; (33) nápoje alkoholické; (34) tabákové výrobky; (36) směnárenská činnost; (43) ubytovací služby a hostinská činnost.
(511) 1, 3, 16, 21, 32, 33, 34, 36, 43
(210) O-186993

(111) **256457**
(220) 23.05.2002
(151) 27.08.2003
(540)

SÁRA

(592) Slovní
(730) **Kopřiva Vladimír**, Zádveřice 140, Zádveřice-Raková, 76312, CZ
(740) Ing. Zdeněk Kučera, Dlouhá 207, Slušovice, 76315
(510) (9) nenahrané a nahrané nosiče zvuku nebo zvukově obrazových záznamů - CD, MC DVD, videokazety, minidisky; (29) bramborové lupínky, brambory loupané, opékané, před smažením, bramborové hranolky,

bramborové krokety; (41) organizování a zprostředkování uměleckých pořadů a vystoupení (hudebních, pěveckých a divadelních), pořizování audio a videozáznamů, hudební produkce živých vystoupení.

(511) 9, 29, 41
(210) O-180068

(111) **256581**
(220) 04.10.2002
(151) 27.08.2003
(540)

UNIMILLS

(592) Slovní
(730) **GoodMills Česko s.r.o.**, Českomoravská 2420/15, Praha 9, Libeň, 19093, CZ
(740) Rott, Růžička & Guttman a spol., Vyskočilova 1566, Praha 4, Michle, 14000
(510) (1) antioxidanty a enzymatické přípravky k výrobě pekařských, těstářských a cukrářských výrobků, lecitin, jeho směsi a deriváty, emulgátory, protispěškové přípravky, látky k rozpouštění škrobu a ke snížení obsahu tuků, chemické zlepšující přípravky nezařazené v jiných třídách určené pro potravinářský průmysl; (5) mouky a moučné směsi všech druhů, mouky fortifikované, výživné, bezpečkové a dietní, mouky obsahující veškeré zlepšující přípravky vhodné k dalšímu zpracování, potraviny dietetické, cereální potravinové doplňky obohacené vitaminy, organickými a/nebo anorganickými látkami s přísadou ušlechtilých mikroorganismů, potravinové doplňky, pochutiny a pokruty, klíčky z obilí, ze semen a z luštěnin, přípravky ze sladu, syntetická sladidla, bezcholesterové a bezpečkové výrobky - vše pro léčebné účely, potraviny pro kojence, pro děti a nemocné k léčebným účelům; (29) hotová jídla a výrobky studené kuchyně z masa, ryb, drůbeže a zvěřiny, ostatní hotová jídla vyrobená z potravin spadajících do této třídy, potraviny na bázi brambor, tvarohové výrobky, sója a její výrobky (potraviny, polotovary a hotová jídla ze sóji), výživové dietní doplňky živočišného původu v rámci této třídy, proteinové výrobky pro výživu, extrudované výrobky na bázi kukuřice, vejce a výrobky z vajec, sladové moučky, texturované proteiny, sušená sója, přísady a činidla vylepšující mouku a její směsi nezařaz. ve tř. 1, 5 a 30, náhražky vaječných žloutků, extrakty z mléka, upravený mák, semena, ořechy a suché plody; (30) mlynářské výrobky spadající do této třídy, kroupy, krupky, krupička, müsli výrobky, obilné, ovesné a kukuřičné vločky i jejich směsi, mouky, moučné směsi a moučné výrobky všech druhů, výrobky z obilovin, z olejnin, ze semen, z rýže a z kukuřice, směsi z celozrnných obilnin, z luštěnin, z olejnin fortifikované rostlinnými a/nebo minerálními látkami, vitaminy a s přísadou všech speciálních ingrediencí pro další zpracování, pekárenské výrobky k dopečení, polotovary těstářských, pekárenských a cukrářských výrobků, chléb, běžné a celozrnné pečivo, koláče, závlvy, buchty, bábovky, pekárenské výrobky plněné, čokoláda a pekárenské výrobky obsahující čokoládu, dorty a cukrářské výrobky, cukrovinky, oplatky a jemné pečivo, ostatní pekárenské výrobky spadající do této třídy, výrobky z obilovin, z olejnin, ze semen a z kukuřice, výrobky racionální výživy zejména výrobky neobsahující cholesterol, výrobky obsahující obiloviny, olejninu a/nebo luštěniny event. směsi z nich, mouka jako dělicí produkt pro pekárenské a těstářské výrobky, bobtnavá mouka, sójová mouka, slad pro lidskou spotřebu, sladové moučky pražené a karamelizované včetně jejich extraktů, dortová a cukrářská těsta, náplně a polevy ve formě práškových směsí, těstářské výrobky, extrudované a expandované výrobky na bázi obilovin, sóji, rýže a kukuřice, obalová pouzdra z mouky a odpad ze zpracovaného obilného zrna pro humánní použití, mražené pekárenské, těstářské a cukrářské výrobky, občerstvení zhotovené z výrobků zař. do tř. 30; (31) semena a zemědělské produkty nezpracované, slad na výrobu piva a lihovin, sladové přípravky pro pekaře, mák, suché plody nezpracované, ořechy všech druhů, obilí, osiva, semena a jejich směsi; (35) služby organizačně-ekonomické, marketing, obchodní průzkum a pomoc při řízení obchodní činnosti, reklama, propagace a inzerce, pomoc a zprostředkovatelská činnost v oblasti potravin a v oblasti mlynářství, sladovnictví, pekařství, těstářské i cukrářské výrobě a souvisejících služeb; (40) zpracování obilovin, luštěnin, olejnin a jejich směsí, mlynářství a zpracování sladu; (43) provozování cukráren, jídelen rychlého občerstvení, bufetů a snack-barů, hostinská činnost.

(511) 1, 5, 29, 30, 31, 35, 40, 43
(210) O-184299

(111) **256614**
(220) 11.10.2002
(151) 27.08.2003
(540)



(594) Kombinovaná
(591) Barevná
(730) **GoodMills Česko s.r.o.**, Českomoravská 2420/15, Praha 9, Libeň, 19093, CZ
(740) Rott, Růžička & Guttman a spol., Vyskočilova 1566, Praha 4, Michle, 14000

(510) (1) antioxidanty a enzymatické přípravky k výrobě pekařských, těstářenských a cukrářských výrobků, lecitin, jeho směsi a deriváty, emulgátory, protispěčkové přípravky, látky k rozpouštění škrobu a ke snížení obsahu tuků, chemické zlepšující přípravky nezařazené v jiných třídách určené pro potravinářský průmysl; (5) mouky a moučné směsi všech druhů, mouky fortifikované, výživné, bezlepkové a dietní, mouky obsahující veškeré zlepšující přípravky vhodné k dalšímu zpracování, potraviny dietetické, cereální potravní doplňky obohacené vitaminy, organickými a/nebo anorganickými látkami s přísadou ušlechtilých mikroorganismů, potravní doplňky, pochutiny a pokrutiny, klíčky z obilí, ze semen a z luštěnin, přípravky ze sladu, syntetická sladidla, bezcholesterové a bezlepkové výrobky - vše pro léčebné účely, potraviny pro kojence, pro děti a nemocné k léčebným účelům; (29) hotová jídla a výrobky studené kuchyně z masa, ryb, drůbeže a zvěřiny, ostatní hotová jídla vyrobená z potravin spadajících do této třídy, potraviny na bázi brambor, tvarohové výrobky, sója a její výrobky (potraviny, polotovary a hotová jídla ze sóji), výživové dietní doplňky živočišného původu v rámci této třídy, proteinové výrobky pro výživu, extrudované výrobky na bázi kukuřice, vejce a výrobky z vajec, sladové moučky, texturované proteiny, sušená sója, přísady a činidla vylepšující mouku a její směsi nezařaz. ve tř. 1, 5 a 30, náhražky vaječných žloutků, extrakty z mléka, upravený mák, semena, ořechy a suché plody; (30) mlynářské výrobky spadající do této třídy, kroupy, krupky, krupička, mšičky, obilné, ovesné a kukuřičné vločky i jejich směsi, mouky, moučné směsi a moučné výrobky všech druhů, výrobky z obilovin, z olejnin, ze semen, z rýže a z kukuřice, směsi z celozrnných obilnin, z luštěnin, z olejnin fortifikované rostlinnými a/nebo minerálními látkami, vitaminy a s přísadou všech speciálních ingrediencí pro další zpracování, pekárenské výrobky k dopečení, polotovary těstářenských, pekárenských a cukrářských výrobků, chléb, běžné a celozrnné pečivo, koláče, závlavy, buchtý, bábovky, pekárenské výrobky plněné, čokoláda a pekárenské výrobky obsahující čokoládu, dorty a cukrářské výrobky, cukrovinky, oplatky a jemné pečivo, ostatní pekárenské výrobky spadající do této třídy, výrobky z obilovin, z olejnin, ze semen a z kukuřice, výrobky racionální výživy zejména výrobky neobsahující cholesterol, výrobky obsahující obiloviny, olejninu a/nebo luštěninu event. směsí z nich, mouka jako dělicí produkt pro pekárenské a těstářenské výrobky, bobtnavá mouka, sójová mouka, slad pro lidskou spotřebu, sladové moučky pražené a karamelizované včetně jejich extraktů, dortová a cukrářská těsta, náplně a polevy ve formě práškových směsí, těstářenské výrobky, extrudované a expandované výrobky na bázi obilovin, sóji, rýže a kukuřice, obalová pouzdra z mouky a odpad ze zpracovaného obilného zrna pro humánní použití, mražené pekárenské, těstářenské a cukrářské výrobky, obcerstvení zhotovené z výrobků zař. do tř. 30; (31) semena a zemědělské produkty nezpracované, slad na výrobu piva a lihovin, sladové přípravky pro pekaře, mák, suché plody nezpracované, ořechy všech druhů, obilí, osiva, semena a jejich směsi; (35) služby organizačně-ekonomické, marketing, obchodní průzkum a pomoc při řízení obchodní činnosti, reklama, propagace a inzerce, pomoc a zprostředkovatelská činnost v oblasti potravin a v oblasti mlynářství, sladovnictví, pekařství, těstářenské i cukrářské výrobě a souvisejících služeb; (40) zpracování obilovin, luštěnin, olejnin a jejich směsí, mlynářství a zpracování sladu; (43) provozování cukráren, jídelen rychlého občerstvení, bufetů a snack-barů, hostinská činnost.

(511) 1, 5, 29, 30, 31, 35, 40, 43
(210) O-184570

(111) **256766A**
(220) 12.11.2002
(151) 27.08.2003
(540)

BOB A BOBEK

(592) Slovní
(730) **Jiráňková Eva**, Pařížská 203/19, Praha 1, Josefov, 11000, CZ
Levanti Kateřina, Strojnická 1429/9, Praha 7, 17000, CZ
(740) JT CAPITAL a.s., Na poříčí 1071/17, Praha 1, Nové Město, 11000
JT CAPITAL a.s., Na poříčí 1071/17, Praha 1, Nové Město, 11000
(510) (35) merchandising.
(511) 35
(210) O-490054

(111) **256882**
(220) 10.12.2002
(151) 27.08.2003
(540)

THUNDERBOLT

(592) Slovní
(730) **AUTOHANDL MOTORS s.r.o.**, Na lysinách 457/20, Praha 4, Hodkovičky, 14700, CZ
(510) (12) automobily; (37) autoservis; (39) pronájem automobilů.
(511) 12, 37, 39
(210) O-186617

(111) **256950**
(220) 19.12.2002
(151) 27.08.2003
(540)



(594) Kombinovaná
(730) **CAPITAL - STAR s.r.o.**, Rozkošská 568, Praha 4 - Šeberov, 14900, CZ
(510) (36) pojištění, služby finanční, peněžní, nemovitostní.
(511) 36
(210) O-186988

(111) **256997**
(220) 09.01.2003
(151) 27.08.2003
(540)

PROXIMITY PRAGUE

(592) Slovní
(730) **Proximity Prague s.r.o.**, Křižíkova 160/71, Praha 8, Karlín, 18600, CZ
(740) Ing. Jarmila Javoříková, patentový zástupce, Slunečná 4566, Zlín, 76005
(510) (35) reklamní a propagační činnost - reklamní agentura, zprostředkování v oblasti reklamy a obchodu, marketingová činnost, obchodní průzkumy trhu, předvádění zboží a vzorků zboží, rozšiřování, pronájem a aktualizování reklamních materiálů, pronájem reklamních ploch.
(511) 35
(210) O-187407

(111) **256998**
(220) 09.01.2003
(151) 27.08.2003
(540)

PROXIMITY

(592) Slovní
(730) **Proximity Prague s.r.o.**, Křižíkova 160/71, Praha 8, Karlín, 18600, CZ
(740) Ing. Jarmila Javoříková, patentový zástupce, Slunečná 4566, Zlín, 76005
(510) (35) reklamní a propagační činnost - reklamní agentura, zprostředkování v oblasti reklamy a obchodu, marketingová činnost, obchodní průzkumy trhu, předvádění zboží a vzorků zboží, rozšiřování, pronájem a aktualizování reklamních materiálů, pronájem reklamních ploch.
(511) 35
(210) O-187408

(111) **257428**
(220) 09.12.2002
(151) 29.09.2003
(540)

CZ.NIC

(592) Slovní
(730) **CZ.NIC, z.s.p.o.**, Milešovská 1136/5, Praha 3 - Vinohrady, 13000, CZ
(740) ČÍŽEK HOSTAŠ advokátní kancelář, v.o.s., JUDr. Petr Hostaš, Růžová 1416/17, Praha 1, Nové Město, 11000
(510) (38) provozování jmenných serverů (počítačová komunikace), poskytování informací z registru doménových jmen; (42) registrace doménových jmen.
(511) 38, 42
(210) O-186554

(111) **258134**
(220) 18.10.2002
(151) 29.10.2003
(540)

SYNECTA

(594) Kombinovaná
(730) **SYNECTA a.s.**, Opletalova 1535/4, Praha 1, Nové Město, 11000, CZ
(740) Voršilka Prokůpek - advokátní kancelář s.r.o., JUDr. Jiří Voršilka, advokát, Opletalova 1535/4, Praha 1, Nové Město, 11000
(510) (35) pomoc při řízení obchodní činnosti včetně dovozu a vývozu zboží, zprostředkování obchodu za provizi, reklamní činnost a marketing, kancelářské práce, obchodní administrativa, činnosti podnikatelských, organizačních a ekonomických poradců; (36) správa nemovitostí, finanční poradenství; (37) údržba nemovitostí; (39) pronájem autokarů, automobilů, nákladních vozidel a kamiónů; (41) pořádání odborných kurzů, školení a jiných vzdělávacích akcí včetně lektorské činnosti; (42) tvorba a pronájem počítačového software, včetně software pro zpracování dat, poradenství v oblasti hardware a software, tvorba a pronájem databank, správa sítí.
(511) 35, 36, 37, 39, 41, 42
(210) O-184825

(111) **258812**
(220) 29.08.2002
(151) 27.11.2003
(540)



(594) Kombinovaná
(730) **ConocoPhillips Company**, 925 N. Eldridge Parkway, Houston, 77079, TX, US
(740) ZIVKO MJATOVIĆ & PARTNERS s.r.o., Jugoslávských partyzánů 639/26, Praha 6, Bubeneč, 16000
(510) (1) toluen; (4) paliva, oleje a tuky, konkrétně benzin, éterická ropa, mazadla a osvětlovací látky, motorová paliva, letecká paliva, paliva na bázi alkoholu, palivové těkavé směsi, nechemické přísady do motorových paliv a leteckých paliv, olej jako palivo, motorová nafta, převodový olej, železniční olej, syntetický průmyslový olej, motorový olej, nekapající penetrační olej, ropa a oleje vyrobené z ropy, alkohol jako palivo, parafín, rafinovaný petrolej, zkapalněný ropný olej, xylen, benzen; (37) služby čerpání paliva, údržby a mytí vozidel, letadel, člunů a jiných motorových prostředků, poskytnuté v přístavištích, čerpacích stanicích a letištních terminálech.
(511) 1, 4, 37
(210) O-182999

(111) **260248**
(220) 15.11.2002
(151) 26.01.2004
(540)

ATLET ROKU

(592) Slovní
(730) **Česká atletika, s.r.o.**, 5. května 1323/9, Praha 4, Nusle, 14000, CZ
(740) JUDr. Martin Klíma, advokát, tř. Václava Klementa 203/9, Mladá Boleslav, Mladá Boleslav II, 29301
(510) (35) propagační činnost; (41) sportovní a kulturní aktivity, vydavatelská činnost.
(511) 35, 41
(210) O-185599

(111) **260896**
(220) 16.12.2002
(151) 24.02.2004
(540)

inouting

(592) Slovní
(730) **Wine Hole Czechia, s.r.o.**, U Sluncové 666/12a, Praha 8, Karlín, 18600, CZ
(510) (35) pomoc při řízení podniku a jeho obchodů, pomoc při využívání podniku, zejména v oblasti volby produktů, stanovení cen, rozhodování o distribuci, návrhu komunikace a p., sběr a zpracování informací, poskytování textových, obrazových a zvukových dat a informací pro využívání a řízení podniků, činnost organizačních a ekonomických poradců v oblasti řízení toků informací, ekonomie a ekologie, činnost osoby pověřené výkonem zadavatelských činností podle zákona o zadávání veřejných zakázek, služby v oblasti managementu, marketingu, reklamy a budování vztahů s veřejností, například průzkumy trhu, konkurenční analýzy či analýzy podnikatelského prostředí, public relations a další formy komunikace podniku s veřejností, pořádání prodejních kontraktčních či reprezentačních výstav a veletrhů, personální služby, zejména vyhledávání a posuzování pracovníků a vyhledávání pracovních příležitostí, poskytování pracovníků podnikům; (41) organizování seminářů, kurzů a školení, odborná příprava pracovníků individuální či skupinová, vydavatelská činnost periodických a neperiodických publikací; (42) provádění odborných rešerší z oblasti vědy a průmyslových práv, návrh a vývoj počítačového hardware a software, provozování odborných databází, budování objednávkových, obchodních a evidenčních systémů, včetně systémů on-

line přístupných klientům, poradenství v oblasti ochrany informací, vyhledávání slabých míst v ochraně informací, navrhování a realizace opatření na ochranu informací, zprostředkovatelská činnost v oblasti péče o životní prostředí, služby právní.

(511) 35, 41, 42
(210) O-186823

(111) **261113**
(220) 28.04.2003
(151) 24.02.2004
(540)

The logo for DIGIMAT features a stylized square icon composed of four smaller squares in a 2x2 grid, followed by the word "DIGIMAT." in a bold, sans-serif font.

(594) Kombinovaná
(730) **EasySail s.r.o.**, Veverkova 1343/1, Hradec Králové, Pražské Předměstí, 50002, CZ

(740) Ing. Milan Škoda, Nahořanská 308, Nové Město nad Metují, 54901
(510) (9) digitální foto a videotechnika, audiopřehrávače, spotřební elektronika s příslušenstvím, zejména paměťová média, baterie, adaptéry; (35) obchodní poradenství, zprostředkování obchodu, obchodní zastoupení; (41) organizování kongresů a školení.

(511) 9, 35, 41
(210) O-191113

(111) **261805**
(220) 04.12.2002
(151) 23.03.2004

(540) **LUHAČOVICKÉ OPLATKY**

(592) Slovní
(730) **Ing. Karel Plášek**, Masarykova 655, Luhačovice, 76326, CZ
(510) (30) oplatky, lázeňské oplatky, trojhránkové oplatky, trvanlivé pečivo, čokoládové a nečokoládové cukrovinky, sušenky, suchary, keksy; (35) zprostředkovatelské služby v oblasti obchodu, poradenství v obchodní činnosti.

(511) 30, 35
(210) O-186327

(111) **262859**
(220) 15.04.2003
(151) 10.05.2004
(540)

The logo for HOME features the word "HOME" in a large, bold, sans-serif font. Below it, in a smaller font, is the tagline "byl dům styl záležitost".

(594) Kombinovaná
(730) **Jaga Media s.r.o.**, Pražská 1279/18, Praha 10 - Hostivař, 10200, CZ
(740) Prof. Alexander Bělohávek, advokát, Jana Zajíce 32, Praha 7, 17000
(510) (16) tiskoviny a tištěné publikace, propagační tiskoviny, katalogy, prospekty, knihy časopisy, periodické a neperiodické tiskoviny; (35) administrativní a kancelářské práce, reklamní a propagační činnost, zprostředkovatelská reklamní činnost, inzertní činnost, průzkum prodeje, zpracování dat, zprostředkovatelská činnost v oblasti obchodu, marketing, organizování komerčních nebo reklamních výstav, šíření reklamních materiálů, poskytování obchodních informací, propagace výrobků a služeb, poradenské, konzultační a informační služby týkající se všech výše uvedených služeb v této třídě poskytované i prostřednictvím internetu nebo on-line z počítačových sítí, prezentace na výstavách a veletrzích, obchodní management, statistické informace; (39) distribuce tisku a tiskovin, poradenské, konzultační a informační služby týkající se distribuce tisku a tiskovin poskytované i prostřednictvím internetu nebo on-line z počítačových sítí; (41) nakladatelská a vydavatelská činnost, poradenské, konzultační a informační služby týkající nakladatelské a vydavatelské

činnosti poskytované i prostřednictvím internetu nebo on-line z počítačových sítí.

(511) 16, 35, 39, 41
(210) O-190735

(111) **264961**
(220) 04.12.2002
(151) 25.08.2004

(540) **TROJHRÁNKY Z LUHAČOVIC**

(592) Slovní
(730) **Ing. Karel Plášek**, Masarykova 655, Luhačovice, 76326, CZ
(510) (30) oplatky, lázeňské oplatky, trojhránkové oplatky, trvanlivé pečivo, čokoládové a nečokoládové cukrovinky, sušenky, suchary, keksy; (35) zprostředkovatelské služby v oblasti obchodu, poradenství v obchodní činnosti.

(511) 30, 35
(210) O-186328

(111) **264962**
(220) 04.12.2002
(151) 25.08.2004

(540) **LUHAČOVICKÉ TROJHRÁNKY**

(592) Slovní
(730) **Ing. Karel Plášek**, Masarykova 655, Luhačovice, 76326, CZ
(510) (30) oplatky, lázeňské oplatky, trojhránkové oplatky, trvanlivé pečivo, čokoládové a nečokoládové cukrovinky, sušenky, suchary, keksy; (35) zprostředkovatelské služby v oblasti obchodu, poradenství v obchodní činnosti.

(511) 30, 35
(210) O-186329

(111) **266631**
(220) 26.08.2002
(151) 26.10.2004

(540) **CONOCOPHILLIPS**

(592) Slovní
(730) **ConocoPhillips Company**, 925 N. Eldridge Parkway, Houston, 77079, TX, US
(740) ZIVKO MIJATOVIC & PARTNERS s.r.o., Jugoslávských partyzánů 639/26, Praha 6, Bubeneč, 16000
(510) (1) průmyslové chemikálie, přísady pro zlepšení toku a/nebo přepravu uhlovodíkových kapalin potrubím, alkohol, amoniak, přípravky pro úsporu paliva, chemikálie pro bělení oleje, přípravky pro čištění oleje, ropy a benzínu, dispergační činidla pro ropu a benzin, přípravky pro přípravky pro oddělování oleje, ropy a benzínu, absorpční olejové a syntetické materiály pro absorbování oleje, detergentní přísady do benzínu, ropy a paliv, chemické přísady do benzínu, ropy a paliv, nemrznoucí látky, brzdová kapalina, převodová kapalina, kapalina pro asistované řízení, chemické přípravky proti ztrátě lesku skla, tmel na pneumatiky a směsi na opravu pneumatik, chemické přípravky pro výrobu slitin kovů, destilovaná voda, chemikálie pro čištění vody, chemikálie pro změkčování vody, oksygenata voda na doplnění baterií, roztoky pro odstraňování síranů z baterií, protipěnové roztoky do baterií, antidetonační látky pro spalovací motory, chemické přípravky pro dekarbonizaci motorů; (3) čističí, leštící a brusné přípravky, detergenty, odmašťovač, leštící vosky, kapaliny do ostříkovačů vozidel, všechno toto zboží pro použití ve vozidlech nebo v souvislosti s nimi; (35) zprostředkovatelská činnost v oblasti obchodu, zprostředkovatelská činnost v oblasti obchodu u benzinových čerpadel, shromažďování různého zboží za účelem komfortního a výhodného nákupu, pomoc při řízení obchodní činnosti, zejména podpora a zvyšování prodeje prostřednictvím věrnostních programů zákazníků s nebo bez použití karty, pomoc při organizaci obchodní činnosti, zejména organizace provozu a dohledu nad motivačními programy založenými na kartách; (36) finanční služby, bankovní služby, sponzorství, úvěrové, debetní a hotovostní služby, služby kreditních, debetních a pokladních karet, vydávání kreditních, debetních a pokladních karet, pojištění týkající se odpovědnosti za kreditní, debetní a pokladní karty, provozování bankomatů, služby slevových karet, vydávání cenných žetonů, vydávání cenných žetonů v souvislosti s motivačními programy, vydávání cestovních šeků, poradenské služby týkající se všech výše uvedených služeb; (37) služby údržby, čerpání paliva

a mytí vozidel, letadel, člunů, vznášedel, lodí, pozemních vozidel a jiných motorových prostředků, poskytované v přístavištích, čerpacích stanicích a letištních terminálech, služby čerpacích stanic pro udržování hladiny paliva a mazadel v letadlech, lodích a pozemních vozidlech; (39) přeprava, skladování, balení a distribuce olejů, tuků, benzínu, ropy, paliv, mazadel, parafinu, rafinovaného petroleje a kapalného ropného plynu, distribuce paliv, skladování paliv, informační a poradenské služby týkající se všech výše uvedených služeb - v rámci této třídy.

(511) 1, 3, 35, 36, 37, 39
(210) O-182882

(111) **266632**
(220) 26.08.2002
(151) 26.10.2004
(540)



(594) Kombinovaná
(730) **ConocoPhillips Company**, 925 N. Eldridge Parkway, Houston, 77079, TX, US
(740) ZIVKO MIJATOVIC & PARTNERS s.r.o., Jugoslávských partyzánů 639/26, Praha 6, Bubeneč, 16000
(510) (1) průmyslové chemikálie, přísady pro zlepšení toku a/nebo přepravu uhlovodíkových kapalin potrubím, alkohol, amoniak, přípravky pro úsporu paliva, chemikálie pro bělení oleje, přípravky pro čištění oleje, ropy a benzínu, dispergační činidla pro ropu a benzin, přípravky pro oddělování oleje, ropy a benzínu, absorpční olejové a syntetické materiály pro absorbování oleje, detergentní přísady do benzínu, ropy a paliv, chemické přísady do benzínu, ropy a paliv, nemrzoucí látky, brzdová kapalina, převodová kapalina, kapalina pro asistované řízení, chemické přípravky proti ztrátě lesku skla, tmel na pneumatiky a směsi na opravu pneumatik, chemické přípravky pro výrobu slitin kovů, destilovaná voda, chemikálie pro čištění vody, chemikálie pro změkčování vody, okyselená voda na doplnění baterií, roztoky pro odstraňování síranů z baterií, protipěnové roztoky do baterií, antidetonační látky pro spalovací motory, chemické přípravky pro dekarbonizaci motorů toluen; (3) čistící, lešticí a brusné přípravky, detergenty, odmašťovač, lešticí vosky, kapaliny do ostričovačů vozidel, všechno toto zboží pro použití ve vozidlech nebo v souvislosti s nimi; (4) paliva, oleje a tuky, konkrétně benzin, éterická ropa, mazadla a osvětlovací látky, motorová paliva, letecká paliva, paliva na bázi alkoholu, palivové těkavé směsi, nechemické přísady do motorových paliv a leteckých paliv, olej jako palivo, motorová nafta, převodový olej, železniční olej, syntetický průmyslový olej, motorový olej, nekapající penetrační olej, ropa a oleje vyrobené z ropy, alkohol jako palivo, parafin, rafinovaný petrolej, zkapalněný ropný olej, xylen, benzen; (35) zprostředkovatelská činnost v oblasti obchodu, zprostředkovatelská činnost v oblasti obchodu u benzinových čerpadel, shromažďování různého zboží za účelem komfortního a výhodného nákupu, pomoc při řízení obchodní činnosti, zejména podpora a zvyšování prodeje prostřednictvím věrnostních programů zákazníků s nebo bez použití karty, pomoc při organizaci obchodní činnosti, zejména organizace provozu a dohledu nad motivačními programy založenými na kartách; (36) finanční služby, bankovní služby, sponzorství, úvěrové, debetní a hotovostní služby, služby kreditních, debetních a pokladních karet, vydávání kreditních, debetních a pokladních karet, pojištění týkající se odpovědnosti za kreditní, debetní a pokladní karty, provozování bankomatů, služby slevových karet, vydávání cenných žetonů, vydávání cenných žetonů v souvislosti s motivačními programy, vydávání cestovních šeků, poradenské služby týkající se všech výše uvedených služeb; (37) služby údržby, čerpání paliva a mytí vozidel, letadel, člunů, vznášedel, lodí, pozemních vozidel a jiných motorových prostředků, poskytované v přístavištích, čerpacích stanicích a letištních terminálech, služby čerpacích stanic pro udržování hladiny paliva a mazadel v letadlech, lodích a pozemních vozidlech; (39) přeprava, skladování, balení a distribuce olejů, tuků, benzínu, ropy, paliv, mazadel, parafinu, rafinovaného petroleje a kapalného ropného plynu, distribuce paliv,

skladování paliv, informační a poradenské služby týkající se všech výše uvedených služeb - v rámci této třídy.

(511) 1, 3, 4, 35, 36, 37, 39
(210) O-182883

(111) **268875**
(220) 24.06.2002
(151) 17.01.2005
(540)

LTB

(592) Slovní
(730) **CAK Textile B.V.**, Kiotoweg 81, 3047 BG Rotterdam, NL
(740) ZIVKO MIJATOVIC & PARTNERS s.r.o., Jugoslávských partyzánů 639/26, Praha 6, Bubeneč, 16000
(510) (25) oděvy a prádlo, oděvy z pletené vlny.
(511) 25
(210) O-181250

(111) **269551**
(220) 24.02.2003
(151) 09.02.2005
(540)

PREMIUM HOTELS

(592) Slovní
(730) **Hotel Esplanade Praha, a.s.**, Washingtonova 1600/19, Praha 1, 11000, CZ
(510) (1) fotografické filmy v rámci této třídy; (3) drogistické a kosmetické výrobky; (21) výrobky ze skla, keramiky, porcelánu v rámci této třídy; (32) nápoje nealkoholické; (33) nápoje alkoholické; (34) tabákové výrobky.
(511) 1, 3, 21, 32, 33, 34
(210) O-189083

(111) **326731**
(220) 07.03.2012
(151) 08.08.2012
(540)



(594) Kombinovaná
(591) Barevná
(730) **Hrdina Aleš**, Maková 790, Průhonice, 25243, CZ
(510) (37) opravy motorových vozidel, opravy karosérii; (39) doprava, automobilová doprava, silniční motorová doprava nákladní a skladovací služby, doprava kamionová, služby v dopravě a přepravě, spediční služby, doručovací služby (kurýrské služby, doprava zboží), vnitrostátní a mezinárodní zasilatelství, zprostředkování přepravy věcí a zboží a dopravy, přeprava věcí a zboží, logistické služby, balení a skladování zboží, manipulace se zbožím (nakládka, vykládka, překládka), pronájem vozidel.
(511) 37, 39
(210) O-493270

(111) **326732**
(220) 07.03.2012
(151) 08.08.2012
(540)



(594) Slovní grafická
(591) Barevná
(730) **Hrdina Aleš**, Maková 790, Průhonice, 25243, CZ
(510) (37) opravy motorových vozidel, opravy karosérií; (39) doprava, automobilová doprava, silniční motorová doprava nákladní a skladovací služby, doprava kamionová, služby v dopravě a přepravě, spediční služby, doručovací služby (kurýrské služby, doprava zboží), vnitrostátní a mezinárodní zasilatelství, zprostředkování přepravy věcí a zboží a dopravy, přeprava věcí a zboží, logistické služby, balení a skladování zboží, manipulace se zbožím (nakládka, vykládka, překládka), pronájem vozidel.
(511) 37, 39
(210) O-493271

(111) **326845**
(220) 08.03.2012
(151) 15.08.2012
(540)



(594) Kombinovaná
(730) **Město Police nad Metují**, Masarykovo náměstí 98, Police nad Metují, 54954, CZ
(510) (16) papír, lepenka a výrobky z těchto materiálů, papírové modely, reklamní papírové předměty, tiskoviny, časopisy a brožury; (28) hry, hračky; (35) reklamní a propagační činnost, organizování komerčních a reklamních výstav; (41) provozování muzea, zejména muzea papírových modelů, výchovná, vzdělávací a zábavná činnost, vydavatelská a nakladatelská činnost, organizování kulturních nebo vzdělávacích výstav.
(511) 16, 28, 35, 41
(210) O-493316

(111) **327234**
(220) 18.04.2012
(151) 05.09.2012
(540)

REZIDENCE VYŠEHRAĐ



(594) Kombinovaná
(730) **D&FG HOTEL MANAGEMENT PRAHA s.r.o.**, Lumírova 1715/33, Praha 4, 14000, CZ
(510) (36) pronájem apartmánů, pronájem a správa nemovitostí; (39) pronájem parkovacích míst; (43) služby zajišťující ubytování, pronájem konferenčních sálů, zprostředkování služeb zajišťujících stravování.
(511) 36, 39, 43
(210) O-494513

(111) **327501**
(220) 28.03.2012
(151) 19.09.2012
(540)

ROUČKA ARMATURY

(592) Slovní
(730) **LDM CT, spol. s r.o.**, Litomyšlská 1378, Česká Třebová, 56002, CZ
(510) (6) armatury pro potrubí na stlačený vzduch, klapky pro vodovodní potrubí (kovové), šoupátka kovová, ne jako části strojů, ventily kovové, ne jako části strojů, ventily pro vodovodní potrubí; (7) armatury pro parní kotle; (11) potrubní kohouty, ventily (regulační) na regulaci hladiny v nádržích, ventily termostatické (části topných zařízení).
(511) 6, 7, 11
(210) O-493935

(111) **327502**
(220) 28.03.2012
(151) 19.09.2012
(540)



(594) Kombinovaná
(730) **LDM CT, spol. s r.o.**, Litomyšlská 1378, Česká Třebová, 56002, CZ
(510) (6) armatury pro potrubí na stlačený vzduch, klapky pro vodovodní potrubí (kovové), šoupátka kovová, ne jako části strojů, ventily kovové, ne jako části strojů, ventily pro vodovodní potrubí; (7) armatury pro parní kotle; (11) potrubní kohouty, ventily (regulační) na regulaci hladiny v nádržích, ventily termostatické (části topných zařízení).
(511) 6, 7, 11
(210) O-493936

(111) **328043**
(220) 25.04.2012
(151) 24.10.2012
(540)



(594) Kombinovaná
(730) **REPLAC - BM a.s.**, Švestková 1166, Jičín, Valdické Předměstí, 50601, CZ
(510) (2) barvy a laky, především malířské a průmyslové barvy a nátěry, včetně tónovacích barev a pigmentů, včetně barev s přísadami, báze pro výrobu barev dosazovaním barevné složky; (9) počítače a jejich periferní zařízení pro konfiguraci určené k automatizovanému míchání barev a též takové hardwarové konfigurace pro míchání barev řízené počítačem; (39) ukládání barevných směsí do obalů, především ukládání s mechanizovaným, automatizovaným či počítačově řízeným dávkováním a mícháním složek při tomto plnění obalů; (40) míchání barev na zakázku, především pro dosažení žádaného tónu, a to s použitím mechanizovaných, automatizovaných či počítačově řízených míchacích strojů, respektive míchacích a dávkovacích strojů; (42) tvorba, vývoj, aktualizace a instalace software pro počítačové řízení strojů na dávkování a míchání barev, především pro míchání barev na zakázku.
(511) 2, 9, 39, 40, 42
(210) O-494727

(111) **328072**
(220) 07.05.2012
(151) 24.10.2012
(540)



(594) Kombinovaná
(730) **GARNEA a.s.**, 129, Neplachov, 37365, CZ
(510) (35) velkoobchod se zemědělskými stroji, strojním zařízením a příslušenstvím, dodavatelské služby pro třetí osoby; (37) opravy a servis zemědělských a stavebních strojů, stroje – obnova strojů, pronájem bagrů a rypadel, pronájem stavebních strojů a zařízení.
(511) 35, 37
(210) O-494964

(111) **328088**
(220) 16.05.2012
(151) 24.10.2012
(540)

VENEO

(592) Slovní
(730) **Krčmář Lubomír**, Za Kovárnou 420/12, Smržice, 79817, CZ
(510) (14) amulety (šperky), brože (šperky), busty z drahých kovů, ciferníky (hodinářství), časomíry (nástroje na měření času), diamanty, drahé kameny, slitiny z drahých kovů, figurky (sošky) z drahých kovů, hodinky, pouzdra na hodinky, řetízky k hodinkám, sklíčka do hodinek, hodinky náramkové, pásky k náramkovým hodinkám, hodinové ručičky, hodinové skříňky, hodinové stroje, hodiny, schránky na hodiny, chronografy (hodinky), chronometry, ingoty z drahých kovů, šperky z jantaru, drahé kameny, klenoty, manžetové knoflíky, korálky pro výrobu šperků, kovy drahé jako surovina nebo polotovary, krabice z drahých kovů, jehlice do kravaty, spony do kravaty, hodinářská kyvadla, medaile, medailony (šperky), mince, náhrdelníky, náramky (šperky), nástroje na měření času (časomíry), náušnice, ozdoby na obuv z drahých kovů, odznaky z drahých kovů, ozdoby

(šperky), ozdoby ze stříbra, hodinová pera, perly (klenoty), pérovníky (do hodin), platina (kov), polodrahokamy, pouzdra na hodinky, pouzdra na hodiny a hodinky, pouzdra na šperky, prsteny, přívěšky (šperky), rhodium, hodinové ručičky, řetízky (šperky), řetízky k hodinkám, schránky z drahých kovů, sklo bižuterní k napodobení drahých kamenů (štras), skříňky hodinové, slitiny drahých kovů, spinely (drahé kameny), spony do kravaty, stroje hodinové, strojky hodinové, stříbro surové nebo tepané, špendlíky (šperky), šperky, šperky z jantaru, umělecká díla z drahých kovů, zlato surové nebo tepané; (36) oceňování numismatických sbírek, numismatické oceňování, oceňování starožitností, odhady cen oprav (finanční oceňování), oceňování šperků; (37) opravy hodin, informace o opravách, restaurování uměleckých děl; (40) elektrolytické pokovování, galvanizace, pokovování, odlévání kovů, leštění třením, letování, plátování kovových výrobků, pozlacování, plátování zlatem, rytí, gravírování, stříbření, plátování stříbrem, úprava a zpracování kovů, informace o zpracování a úpravě materiálů.

(511) 14, 36, 37, 40
(210) O-495182

(111) **328207**
(220) 10.05.2012
(151) 31.10.2012
(540)



(594) Kombinovaná
(591) Barevná
(730) **Irving Jan**, Bílá Skála 4, Terešov, 33808, CZ
(740) AK Krejčí & Růžková, Mgr. Tomáš Krejčí, advokát, Pařížská 204/21, Praha 1 - Josefov, 11000
(510) (32) piva, minerální vody, šumivé a jiné nápoje nealkoholické, nápoje a šťávy ovocné, sirupy a jiné přípravky ke zhotovování nápojů.
(511) 32
(210) O-495031

(111) **328208**
(220) 10.05.2012
(151) 31.10.2012
(540)



(594) Kombinovaná
(591) Barevná
(730) **Irving Jan**, Bílá Skála 4, Terešov, 33808, CZ
(740) AK Krejčí & Růžková, Mgr. Tomáš Krejčí, advokát, Pařížská 204/21, Praha 1 - Josefov, 11000
(510) (32) piva, minerální vody, šumivé a jiné nápoje nealkoholické, nápoje a šťávy ovocné, sirupy a jiné přípravky ke zhotovování nápojů.
(511) 32
(210) O-495032

(111) **328294**
(220) 10.05.2012
(151) 07.11.2012
(540)

Proškovo pivo

(592) Slovní
(730) **Irving Jan**, Terešov, Bílá Skála 4, Terešov, Bílá Skála, 33808, CZ
(740) AK Krejčí & Růžková, Mgr. Tomáš Krejčí, advokát, Pařížská 204/21, Praha 1 - Josefov, 11000
(510) (32) piva, minerální vody, šumivé a jiné nápoje nealkoholické, nápoje a šťávy ovocné, sirupy a jiné přípravky ke zhotovování nápojů.
(511) 32
(210) O-495033

(111) **328396**
(220) 30.04.2012
(151) 14.11.2012
(540)

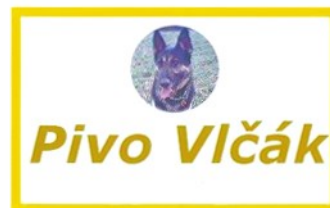

(111) **328379**
(220) 26.03.2012
(151) 14.11.2012
(540)



(594) Kombinovaná
(591) Barevná
(730) **Marissa Tau, a.s.**, Vladislavova 1390/17, Praha 1, Nové Město, 11000, CZ
(740) RYBÁŘ, SOPPÉ & PARTNEŘI, advokáti, s.r.o., Purkyňova 2121/3, Praha 1, Nové Město, 11000
(510) (35) pronájem reklamních ploch, pronájem reklamních materiálů, venkovní reklama, aranžování výkladů, pomoc při řízení obchodní činnosti, obchodní management, poradenství při vedení podniků, vedení účetnictví, pronájem kancelářských strojů a zařízení, předvádění zboží, administrativní práce, analýzy nákladů; (36) kapitálové investice, investorská činnost ve výstavbě, inkasování nájemného, pronájem a správa nemovitostí, pronájem kanceláří, pronájem bytových a nebytových prostor, správa majetku, zprostředkování prodeje a pronájmu nemovitostí, činnost realitní kanceláře, finanční informace a finanční služby, analýzy finanční; (37) provádění bytových, občanských a průmyslových staveb, provádění inženýrských staveb, stavební informace, dozor nad stavbami, údržba interiérů budov, stavby a údržba skladů, služby úklidové, údržbářské a opravárenské zajišťující řádný provoz nemovitostí, bytů a nebytových prostor, obstaravatelská činnost ve stavebnictví, poradenská a konzultační služba v oblasti výstavby a stavebnictví; (39) pronájem garáží, pronájem parkovacích ploch, pronájem skladů, pronájem skladovacích kontejnerů, pronájem nákladních vozidel, kamiónů; (42) projektová a inženýrská činnost, zajišťování projektové a průmyslové dokumentace, provádění, projektování a vyhodnocování geologických prací, provádění výzkumných, zkušebních a diagnostických prací ve stavebnictví, konstruktérské práce (projektová činnost).
(511) 35, 36, 37, 39, 42
(210) O-493830

(594) Kombinovaná
(591) Barevná
(730) **Ing. Petr Vrabel**, Měritice 49, Čechtice, 25765, CZ
(510) (32) pivo světlé, pivo tmavé.
(511) 32
(210) O-494833

(111) **328399**
(220) 11.05.2012
(151) 14.11.2012
(540)



(594) Kombinovaná
(730) **Obec Skalka**, č. p. 26, Skalka, 79824, CZ
(740) Ing. Petr Soukup, patentový zástupce, tř. Svobody 43/39, Olomouc, 77900
(510) (3) kosmetické a voňavkářské výrobky, včetně éterických olejů, vodičky na vlasy, ústní vody, tekutá mýdla, sprchové gely, pěny do koupele, tělová mléka, toaletní vody, parfěmy, deodoranty, pudry, šampóny, kondicionéry, pleťové krémy, pleťové vody, přípravky dekorativní kosmetiky; (5) farmaceutické, parafarmaceutické a hygienické výrobky a přípravky pro léčebné účely, zřidelní soli a přírodní minerální vody, exploatované z přírodních léčivých zdrojů v oblasti obce Skalka s léčebnými účinky; (16) výrobky z papíru a lepenky, jež nejsou zařazeny do jiných tříd, papírové rozetky, podložky pod kávové hrnky, papírové ubrusky, obaly na cukr papírové, obaly na cukr z plastické hmoty, balicí papír, bloky, zápisníky, notesy, záložky do knih, periodické i neperiodické publikace, časopisy, brožury, katalogy, knihy, etikety papírové, fotografie, plakáty, pohlednice, kalendáře, manuály a návody, formuláře, obálky, samolepky, obtisky, psací potřeby, penály, psací podložky, obaly na spisy, plastické obaly, papírové vložky a praporky, informační a reklamní produkty v papírové formě, poutače z papíru nebo lepenky, ozdobné předměty z papíru, vzory a grafické znaky pro kopírování; (21) reklamní a upomínkové výrobky a předměty ze skla, keramiky a porcelánu, např. poháry, hrnky, sklenice, talíře, popelníky, vázy a vázičky, sošky figurky, papírové kelímky a podnosy na jedno použití; (30) čokoládové a nečokoládové cukrovinky, jemné pečivo, sladké pečivo, lázeňské oplatky, lázeňské trojhránky, keksy, sušenky, krekry, suchary, koláče, perníky, medovníky, pralinky, pudinky, rýžové koláčky, dorty, palačinky; (43) služby zajišťující stravování, nápoje a dočasné ubytování v penzionech a jiných zařízeních poskytujících dočasné ubytování, provozování restaurací, kaváren, vináren a cukráren; (44) lázeňské služby, lékařské služby spojené s lázeňstvím, masáže, lázeňská zdravotní péče, poskytování informací o zotavení a lázeňské péči, poskytování lázeňské péče preventivní, léčebné, rehabilitační a rekondiční, poskytování zdravotní péče v oboru fyzioterapie, balneologie a léčebné rehabilitace včetně výkonů akupunktury, masérské, léčebné rekondiční a regenerační služby, rezervace, organizování a zprostředkování wellness pobytů, správa a využívání přírodních léčivých zdrojů včetně jejich ochrany, provozování sauny a solária, služby lázeňské, léčebné a

rehabilitační rovněž s využitím přírodních léčivých zdrojů minerálních vod, klasické reflexní a podvodní masáže, oxygenoterapie, přístrojová lymfodrenáž, léčebný tělocvik.

(511) 3, 5, 16, 21, 30, 43, 44
(210) O-495095

(111) **328400**
(220) 11.05.2012
(151) 14.11.2012
(540)

Lázně Skalka

(592) Slovní
(730) **Obec Skalka**, č. p. 26, Skalka, 79824, CZ
(740) Ing. Petr Soukup, patentový zástupce, tř. Svobody 43/39, Olomouc, 77900
(510) (3) kosmetické a voňavkářské výrobky, včetně éterických olejů, vodičky na vlasy, ústní vody, tekutá mýdla, sprchové gely, pěny do koupele, tělová mléka, toaletní vody, parfémy, deodoranty, pudry, šampóny, kondicionéry, pleťové krémy, pleťové vody, přípravky dekorativní kosmetiky; (5) farmaceutické, parafarmaceutické a hygienické výrobky a přípravky pro léčebné účely, zřídelní soli a přírodní minerální vody, exploatované z přírodních léčivých zdrojů v oblasti obce Skalka s léčebnými účinky; (16) výrobky z papíru a lepenky, jež nejsou zařazeny do jiných tříd, papírové rozetky, podložky pod kávové hrnky, papírové ubrousky, obaly na cukr papírové, obaly na cukr z plastické hmoty, balící papír, bloky, zápisníky, notesy, záložky do knih, periodické i neperiodické publikace, časopisy, brožury, katalogy, knihy, etikety papírové, fotografie, plakáty, pohlednice, kalendáře, manuály a návody, formuláře, obálky, samolepky, obtisky, psací potřeby, penály, psací podložky, obaly na spisy, plastické obaly, papírové vlajky a praporky, informační a reklamní produkty v papírové formě, poutače z papíru nebo lepenky, ozdobné předměty z papíru, vzory a grafické znaky pro kopírování; (21) reklamní a upomínkové výrobky a předměty ze skla, keramiky a porcelánu, např. poháry, hrnky, sklenice, talíře, popelníky, vázy a vázičky, sošky figurky, papírové kelímky a podnosy na jedno použití; (30) čokoládové a nečokoládové cukrovinky, jemné pečivo, sladké pečivo, lázeňské oplatky, lázeňské trojhránky, keksy, sušenky, krekrý, suchary, koláče, perníky, medovníky, pralinky, pudinky, rýžové koláčky, dorty, palačinky; (43) služby zajišťující stravování, nápoje a dočasné ubytování v penzionech a jiných zařízeních poskytujících dočasné ubytování, provozování restaurací, kaváren, vináren a cukráren; (44) lázeňské služby, lékařské služby spojené s lázeňstvím, masáže, lázeňská zdravotní péče, poskytování informací o zotavení a lázeňské péči, poskytování lázeňské péče preventivní, léčebné, rehabilitační a rekondiční, poskytování zdravotní péče v oboru fyzioterapie, balneologie a léčebné rehabilitace včetně výkonů akupunktury, masérské, léčebné rekondiční a regenerační služby, rezervace, organizování a zprostředkování wellness pobytů, správa a využívání přírodních léčivých zdrojů včetně jejich ochrany, provozování sauny a solária, služby lázeňské, léčebné a rehabilitační rovněž s využitím přírodních léčivých zdrojů minerálních vod, klasické reflexní a podvodní masáže, oxygenoterapie, přístrojová lymfodrenáž, léčebný tělocvik.

(511) 3, 5, 16, 21, 30, 43, 44
(210) O-495096

(111) **328597**
(220) 18.01.2012
(151) 28.11.2012
(540)

AviaEnergo

(594) Kombinovaná
(730) **Avia Energo, s.r.o.**, Beranových 140, Praha 9 - Letňany, 19903, CZ
(740) Jindyne s.r.o., U Statku 77, Mnichovo Hradiště, Hněvousice, 29501
(510) (9) přístroje a zařízení pro měření dodávek tepelné energie, plynu a vody; (16) papírnické výrobky, tiskoviny, knihy, psací potřeby, kancelářské potřeby, časopisy, příručky, katalogy, publikace, prospekty; (35) služby poskytované odběratelům v souvislosti s dodávkou elektřiny, marketing, propagace, reklama, vše v souvislosti s dodávkami tepelné energie, plynu a

vody, provozováním vodovodů a kanalizací a poskytováním telekomunikačních služeb; (36) správa nemovitostí; (37) montáž, opravy, údržba a revize elektrických a elektronických strojů, přístrojů a zařízení v souvislosti s dodávkou elektřiny, zkoušení, ověřování, opravy a montáž měřidel v souvislosti s dodávkami elektřiny, tepelné energie, plynu a vody, provozováním vodovodů a kanalizací a poskytováním telekomunikačních služeb, montáž a servis telekomunikačních zařízení, montáž a opravy měřicí a regulační techniky, stavební činnost, plynoinstalatérství, opravy a instalace zařízení pro vodárny a kanalizace, čerpadel, potrubí, vodárenských objektů, strojů a zařízení, údržba spojená s provozem vodáren a kanalizací, vodoinstalatérství, zemní práce, ověřování, opravy, repase, oceňování a montáž vodoměrů, popřípadě jiných měřidel, prohlídka a proplach kanalizací jiných subjektů, topenářství, údržba nemovitostí; (38) poskytování telekomunikačních služeb; (39) rozvod a odbyt tepelné energie, přeprava a distribuce plynu, provozování vodovodů a kanalizací, dodávka, doprava a rozvod vody, odvod odpadních vod, silniční motorová doprava nákladní a osobní s výjimkou provozování garáží a parkovacích míst; (40) výroba tepelné energie, nakládání s odpady, úprava vody, výroba pitné a užitkové vody, provozování čistíren odpadních vod, podnikání v oblasti nakládání s odpady; (42) projektová činnost v oboru pozemních a inženýrských staveb, projektová, poradenská a stavební činnost v oboru vodárenství, poradenství v oblasti měření, regulace, řízení výroby, rozvodu a spotřeby elektřiny.

(511) 9, 16, 35, 36, 37, 38, 39, 40, 42
(210) O-491893

(111) **328750**
(220) 14.06.2012
(151) 05.12.2012
(540)



(594) Kombinovaná
(591) Barevná
(730) **Modrá pyramida stavební spořitelna, a.s.**, Bělehradská 128, Praha 2, 12021, CZ
(740) FISCHER IP s.r.o., Na hrobci 294/5, Praha 2, Nové Město, 12800
(510) (16) cenné papíry (tiskopisy), reklamní, inzertní, propagační, uživatelské a instruktážní materiály na papírových nosičích, informace z oblasti pojišťovnictví na nosičích zařazených ve třídě 16, zejména informační brožury a letáky, formuláře a kalendáře; (35) reklama stavebního spoření, průzkum a analýza trhu, organizační a ekonomické poradenství, obchodní marketing, propagační činnost ve sdělovacích prostředcích a médiích, automatizované zpracování dat a informací; (36) provádění bankovních, finančních a peněžních služeb, provozování stavebního spoření, přijímání vkladů od účastníků stavebního spoření a veřejnosti, získávání finančních zdrojů od jiných věřitelů, úvěrových institucí a dále na finančním trhu vydáváním dluhopisů - cenných papírů, poskytování příspěvků státní podpory účastníkům stavebního spoření, poskytování úvěrů účastníkům stavebního spoření, poskytování komerčních půjček, které slouží dřívější úhradě nákladů na řešení bytové potřeby v případech, kdy účastník nevznikl ještě nárok na poskytnutí úvěru ze stavebního spoření, poskytování jiných úvěrů k financování činností v oblasti bytového hospodářství, poskytování úvěrů k financování činností v oblasti bytového hospodářství, poskytování úvěrů k obchodním společnostem, na nichž má společnost majetkový podíl, přejímání záruk za půjčky, které by byla společnost oprávněna sama poskytnout, přijímání podílů nebo účasti na obchodních společnostech, které se zabývají výstavbou bytů a rodinných domů nebo výrobou pro tyto účely, úvěrové poradenství, šetření v peněžních záležitostech, makléřství, pojišťovnictví, veškeré služby v oblasti pojišťovnictví, zprostředkovatelská, expertizní, poradenská, konzultační a informační činnost související s pojištěním fyzických i právnických osob, včetně stavebního spoření.

(511) 16, 35, 36
(210) O-496026

(111) **329077**
(220) 27.07.2012
(151) 02.01.2013
(540)

pruniwerk

(594) Slovní grafická
(591) Barevná
(730) **PRUNIWERK a.s.**, Výstavní 3201, Ostrava - Moravská Ostrava, 70200, CZ
(740) **MARF s.r.o.**, Tilschové 851/6, Ostrava, Mariánské Hory, 70900
(510) (6) kovové stavební materiály, jako kovové profily I, U, V, jekly, trubky, plechy, svařovací materiály, spojovací materiál, hliníkové a kovové konstrukce, hliníkové profily, dveře a kovové dveřní systémy včetně automatických, plně i prosklené, kovové dveře odolné proti ohni, dveře ocelové, dveře z kujného železa, dveřní rámy kovové, okenní kování kovové, okna kovová, kovové předěly a výplně otvorů budov, plně i prosklené, též protipožární a bezpečnostní, např. ocelové a hliníkové, konstrukce ocelové pevné a stavební, ocelové dílce, technologické ocelové konstrukce, ocelové díly montovaných budov i kombinované ocelové koule, ocelové ostnaté pásy, ocelové předměty tvarované, ocelové stožáry, ocelové svinovací rolety, ocelové trubky a roury, ocelový drát, ocelový plech, ocelové dveře, potrubí ocelové, systémy hliníkových oken, skleněné stěny s hliníkovou konstrukcí.
(511) 6
(210) O-497028

(111) **329165**
(220) 24.05.2012
(151) 09.01.2013
(540)



(594) Kombinovaná
(730) **Orkla Foods Česko a Slovensko a.s.**, Mělnická 133, Byšice, 27732, CZ
(740) Traplová Hladr Kubát, advokátní a patentová kancelář, Mgr. Jana Šuranová Traplová, advokátka, Přístavní 531/24, Praha 7, Holešovice, 17000
(510) (5) výrobky dietetické, pro léčebné účely, potraviny pro děti, batolata a nemocné, jako dětská a kojenecká výživa, potravinové přípravky a doplňky všeho druhu, jako posilující poživatiny, vitamínové přípravky, poživatiny pro doplnění redukčních diet nebo přípravků pro hubnutí, vše s léčebnými účinky, přípravky s léčebnými účinky obsahující biochemické katalyzátory, zejména pro fyzicky aktivní osoby, rekonvalescenty a nemocné, vše výše uvedené určené k léčebným účelům; (29) maso a masové výrobky jako masové krémy, pomazánky na chleba, přesnídávky, lunch, ryby, drůbež, zvěřina, masové výtažky, paštiky, ovoce, houby a zelenina konzervované, sušené a zavařené, konzervovaná hotová jídla spadající do této třídy, mléko a mléčné výrobky, konzervy masové a rybí, želé, kompoty, oleje a tuky jablečné, přesnídávky, ovocné dřeně, marmelády, džemy, ovocná povidla, ovocné pomazánky; (30) kaše ovesná, ovocná, s rýží, s kukuřičnými lupínky, s ovesnými vločkami, s piškoty, s krupicí, oplatky, cukrovinky, včetně gumových a esencí pro cukrovinky, cukrářské výrobky všeho druhu, hořčice, ocet, kečup a kečupové omáčky, šňáva rajčatová, chuťové a

pikantní omáčky, majonézy, omáčky v prášku, koření a kořenící směsi, káva, čaj, kakao, cukr, rýže, kávové náhražky, med, sirup melasový, droždí pro kynutí, sůl, obilné vločky, výrobky na bázi sušené bramborové kaše, pšeničné mouky, nativních a modifikovaných škrobů jako bramborové těsto v prášku, bramborová kaše v prášku, bramborové krokety v prášku, bramborové noky v prášku, směs pro přípravu knedlíků; (32) piva všeho druhu, vody minerální a šumivé a jiné nealkoholické nápoje, sirupy a jiné přípravky k přípravě nápojů, ovocné šťávy a nápoje z ovocných šťáv, energetické nápoje, iontové nápoje.

(511) 5, 29, 30, 32
(210) O-495438

(111) **329373**
(220) 21.05.2012
(151) 23.01.2013
(540)

bezpečně uzamčeno

(594) Kombinovaná
(730) **EVVA spol. s r.o. Praha**, V Bokách II 1048, Praha 5 - Hlupocepy, 15200, CZ
(740) Ing. Veronika Zemanová, Mendlovo nám. 1a, Brno, 60300
(510) (6) zámečnické výrobky obsažené v této třídě, zejména kování pro všechny druhy zámků, kování dveří, oken, nábytku, kovové zámky bezpečnostní, visací, válcové, stavební, nábytkové, pro motorová vozidla, přídavné, vždy vyjma zámků elektrických, trezory, nedobytné pokladny a schránky, klíče a polotovary klíčů; (9) elektrické a elektronické zámky a uzamykací systémy a systémy pro řízení přístupu, hlásiče vstupu a poplašná zařízení, čtečky karet, čtečky biometrických údajů, čtečky kódů, zejména čárových, QR a RFID, čipové karty, magnetické karty, RFID štítky, elektrická zařízení na otevírání, zavírání a ovládání dveří a jejich zámků, software pro výše uvedené výrobky, software pro provoz a správu systémů kontroly přístupu do budov a jejich částí; (37) montáže a opravy zámků a vložek, montáže a opravy bezpečnostních zámků, montáže přídavných zámků, závor a rozvor, výměny zámků a vložek, stavba vložek zámků, montáže bezpečnostních dveří, montáže bezpečnostního kování dveří.
(511) 6, 9, 37
(210) O-495325

(111) **329374**
(220) 25.05.2012
(151) 23.01.2013
(540)

SULFER ECO

(592) Slovní
(730) **Commexim Group a.s.**, Pražská 160, Jílové u Prahy, Radlík, 25401, CZ
(740) PROPATENT, Ing. Vlasta Sedláčková, patentový zástupce, Pod Pekařkou 107/1, Praha 4, Podolí, 14700
(510) (1) chemické výrobky určené pro průmysl chemický, sklářský a hutní; (6) obecné kovy a jejich slitiny, barevné kovy, feroslitiny, kovový šrot; (21) surové sklo, opracované sklo.
(511) 1, 6, 21
(210) O-495480

(111) **329486**
(220) 06.04.2012
(151) 30.01.2013
(540)



- (594) Kombinovaná
(591) Barevná
(730) **Lužan s.r.o.**, Lužické náměstí 212/16, Rumburk - Rumburk 1, 40801, CZ
(510) (29) maso, ryby, drůbež, zvěřina, masné a uzenářské výrobky, masné a uzenářské konzervy, masové rosoly, polévkové výtažky z masa a kostí, vše vyrobeno z drůbežního masa nebo za použití drůbežního masa, hotová jídla, polohotová jídla a saláty sestávající v podstatě z masa, masných výrobků, uzenářských výrobků nebo z drůbeže, s přídavkem těstovin nebo brambor nebo rýže nebo zeleniny, konzervované, sušené a vařené ovoce a zelenina, rybí, ovocné a zeleninové rosoly, zavařeniny, želé, džemy, kompoty, vejce, mléko, mléčné výrobky, máslo, sýry, smetana, jogurt, mléko v prášku k účelům výživy, jedlé oleje a jedlé tuky, rybí konzervy, uzeniny čerstvé, mražené a konzervované, masové konzervy, masové polotovary, paštiky, uzeniny všeho druhu, masné výrobky z drůbeže, čerstvé a mražené vepřové, hovězí a drůbeží maso, kompletní sortiment masných výrobků, měkká uzenina, vařená výroba, fermentované salámy s plísní i bez plísně, šunka, masa tepelně neopracovaná, uzená masa, konzervované masné výrobky, hotová jídla v konzervách, maso v konzervách, paštiky v konzervách, šunka v konzervách, párky v konzervách, mlékárenské výrobky všeho druhu, mlékárenské výrobky – sýrové speciality, tvarohy, tvarohové výrobky a smetanové krémy, výrobky obsahující luštěniny a směsi z nich, výrobky z luštěnin; (30) mlynářské, těstářenské, pekárenské a cukrářské výrobky, trvanlivé i netrvanlivé pečivo, jemné pečivo, koláče, sušenky, suchary, čokoláda, čokoládové i nečokoládové cukrovinky, bonbony, lízátko, slané tyčinky, cukrářské zákusky, obilné přípravy a vločky, moučné výrobky, těstoviny, koření, hotová jídla na bázi výrobků tř. 30, ochucené omáčky, zlepšující přípravky do chleba, pečiva a cukrářských výrobků, pekařské a cukrářské výrobky obsahující upravené mandle, ořechy a arašidy, suroviny a polotovary pro pekárenskou a cukrářskou výrobu, to je zahušťovací a pojící činidla, zpracovaná mouka obsahující všechny přísady nutné pro výrobu pekařských a cukrářských výrobků, trvanlivého a jemného pečiva, potravinářské mouky, mouky z obilovin, z luštěnin, výrobky obsahující obiloviny a směsi z nich, výrobky z mouky, výrobky obsahující mouku z obilovin nebo luštěnin pro další zpracování, med, kakaové výrobky, náplně pro pekařské a cukrářské výrobky, zlepšující přípravky do chleba, pečiva a cukrářských výrobků, zejména výrobky ze sladu, odpad ze zpracovaného obilného zrna pro dospělé, děti a nemocné, výrobky expandované, extrudované včetně ostatních výrobků zdravé a racionální výživy spadající do této třídy, salátové omáčky; (43) stravovací služby (hostinská činnost), automaty (rychlé občerstvení), bary (služby), bufety, dětské jesle, domovy důchodců, hotelové služby, hotely (rezervace), závodní jídelny, jídelny, kavárny, kempy (provozování), motely (služby), turistické noclehárny, penziony, penziony pro zvířata, poskytování přechodného ubytování, pronajímání jednacích místností, provoz hotelového ubytování, přechodné ubytování (rezervace), půjčování stanů, půjčování židlí, stolů, prostírání, nápojového skla, restaurace, rezervace penzionů, samoobslužné restaurace, ubytovací služby (hotely, penziony), pronajímání a přechodné ubytování, zásobování, opatrování zvířat v penzionech.
(511) 29, 30, 43
(210) O-494243

(111) **329508**
(220) 21.05.2012
(151) 30.01.2013
(540)



- (594) Kombinovaná
(591) Barevná
(730) **Day to Day s.r.o.**, Jiřího Trnky 1237/9, Ostrava, Mariánské Hory, 70900, CZ
(740) MARF s.r.o., Tilschové 851/6, Ostrava, Mariánské Hory, 70900
(510) (36) finanční služby, poskytování půjček a úvěrů, poskytování spotřebitelského úvěru.
(511) 36
(210) O-495299

(111) **329605**
(220) 06.04.2012
(151) 06.02.2013
(540)

Lusatia quality

- (592) Slovní
(730) **Lužan s.r.o.**, Lužické náměstí 212/16, Rumburk - Rumburk 1, 40801, CZ
(510) (29) maso, ryby, drůbež, zvěřina, masné a uzenářské výrobky, masné a uzenářské konzervy, masové rosoly, polévkové výtažky z masa a kostí, vše vyrobeno z drůbežního masa nebo za použití drůbežního masa, hotová jídla, polohotová jídla a saláty sestávající v podstatě z masa, masných výrobků, uzenářských výrobků nebo z drůbeže, s přídavkem těstovin nebo brambor nebo rýže nebo zeleniny, konzervované, sušené a vařené ovoce a zelenina, rybí, ovocné a zeleninové rosoly, zavařeniny, želé, džemy, kompoty, vejce, mléko, mléčné výrobky, máslo, sýry, smetana, jogurt, mléko v prášku k účelům výživy, jedlé oleje a jedlé tuky, rybí konzervy, uzeniny čerstvé, mražené a konzervované, masové konzervy, masové polotovary, paštiky, uzeniny všeho druhu, masné výrobky z drůbeže, čerstvé a mražené vepřové, hovězí a drůbeží maso, kompletní sortiment masných výrobků, měkká uzenina, vařená výroba, fermentované salámy s plísní i bez plísně, šunka, masa tepelně neopracovaná, uzená masa, konzervované masné výrobky, hotová jídla v konzervách, maso v konzervách, paštiky v konzervách, šunka v konzervách, párky v konzervách, mlékárenské výrobky všeho druhu, mlékárenské výrobky – sýrové speciality, tvarohy, tvarohové výrobky a smetanové krémy, výrobky obsahující luštěniny a směsi z nich, výrobky z luštěnin; (30) mlynářské, těstářenské, pekárenské a cukrářské výrobky, trvanlivé i netrvanlivé pečivo, jemné pečivo, koláče, sušenky, suchary, čokoláda, čokoládové i nečokoládové cukrovinky, bonbony, lízátko, slané tyčinky, cukrářské zákusky, obilné přípravy a vločky, moučné výrobky, těstoviny, koření, hotová jídla na bázi výrobků tř. 30, ochucené omáčky, zlepšující přípravky do chleba, pečiva a cukrářských výrobků, pekařské a cukrářské výrobky obsahující upravené mandle, ořechy a arašidy, suroviny a polotovary pro pekárenskou a cukrářskou výrobu to je zahušťovací a pojící činidla, zpracovaná mouka obsahující všechny přísady nutné pro výrobu pekařských a cukrářských výrobků, trvanlivého a jemného pečiva, potravinářské mouky, mouky z obilovin, z luštěnin, výrobky obsahující obiloviny a směsi z nich, výrobky z mouky, výrobky obsahující mouku z obilovin nebo luštěnin pro další zpracování, med, kakaové výrobky, náplně pro pekařské a cukrářské výrobky, zlepšující přípravky do chleba, pečiva a cukrářských výrobků, zejména výrobky ze sladu, odpad ze zpracovaného obilného zrna pro dospělé, děti a nemocné, výrobky expandované, extrudované včetně ostatních výrobků zdravé a racionální výživy spadající do této třídy, salátové omáčky; (43) stravovací služby (hostinská činnost), automaty (rychlé občerstvení), bary (služby), bufety, dětské jesle, domovy důchodců, hotelové služby, hotely (rezervace), závodní jídelny, jídelny, kavárny, kempy (provozování), motely (služby), turistické noclehárny, penziony, penziony pro zvířata, poskytování přechodného ubytování, pronajímání jednacích místností, provoz hotelového ubytování, přechodné ubytování (rezervace), půjčování stanů, půjčování židlí, stolů, prostírání, nápojového skla, restaurace, rezervace penzionů, samoobslužné restaurace,

ubytovací služby (hotely, penziony), pronajímání a přechodné ubytování, zásobování, opatrování zvířat v penzionech.

(511) 29, 30, 43
(210) O-494244

(111) **329824**
(220) 09.05.2012
(151) 20.02.2013
(540)

w-star

(592) Slovní
(730) **Wežranowski Lukáš Ing.**, Staroveská 274, Brušperk, 73944, CZ
(740) Ing. Pavel Nádvorník s.r.o., Klínová 620/1, Ostrava, Hulváky, 70900
(510) (7) motory, části uvedených strojů a zařízení; (8) nářadí s ručním pohonem, která se užívají v různých profesích; (9) přístroje a nástroje vědecké, námořní, geodetické, filmové, optické, přístroje pro vážení, měření, signalizaci, kontrolu (inspekci), záchranu a přístroje pro vyučování, přístroje a nástroje pro vedení, přepínání, přeměnu, akumulaci, regulaci nebo řízení elektrického proudu, přístroje pro záznam, převod, reprodukci zvuku nebo obrazu a jejich součástí, nosiče dat magnetické, záznamové disky, kompaktní disky, DVD a ostatní digitální záznamové nosiče, ústrojí pro přístroje na mince, pokladny registrační, kalkulačky, zařízení na zpracování dat, přístroje a zařízení pro telekomunikaci, data, databáze a jiné informační produkty na magnetických, elektronických a optických nosičích, nosiče dat všeho druhu spadající do třídy 9, elektronické a datové sítě, multimediální aplikace, 3D animace, videohry, magnetické disky, optické disky, čtecí zařízení optických a magnetických disků, kompaktní disky, magnetické pásky, tiskárny, monitory, scannery, doplňkové vybavení, kupříkladu myši, klávesnice, diskety, zařízení pro reprodukci dat, kopírovací stroje, spotřební elektronika, elektronické sítě, zařízení pro zpracování informací, systémy informačních technologií zařazené do třídy 9, systémy výpočetní, komunikační a informační techniky zařazené ve třídě 9, satelitní komplety a jejich části, elektronické řídicí systémy a přístroje, optické a optickoelektrické přístroje, audio, video, elektrické přístroje a nástroje nezařazené do jiných tříd, elektrické kabely, vodiče a vedení a kabeláž pro počítače a počítačové periferie, periferní zařízení počítačů, přístroje hasící; (11) přístroje pro topení, výrobu páry, pro vaření, přístroje chladicí, pro sušení, ventilaci.

(511) 7, 8, 9, 11
(210) O-495000

(111) **329878**
(220) 03.07.2012
(151) 20.02.2013
(540)

ePACS

(592) Slovní
(730) **ICZ a.s.**, Na hřebenech II 1718/10, Praha 4, 14000, CZ
(740) TRAPLOVÁ-HAKR-KUBÁT Advokátní a patentová kancelář, Mgr. Jana Šuranová Traplová, Přístavní 24, Praha 7, 17000
(510) (9) počítače, jejich součástí a příslušenství, nosiče dat, software, elektronické komunikační sítě a elektronické databáze; (38) provozování informačního zdravotnického systému prostřednictvím počítačové sítě; (42) tvorba software pro předávání a archivaci zdravotnických informací.

(511) 9, 38, 42
(210) O-496489

(111) **329970**
(220) 30.05.2012
(151) 27.02.2013
(540)

Silver Line

(592) Slovní
(730) **Den Braven Czech and Slovak a.s.**, Úvalno 353, Úvalno, 79391, CZ
(740) Hák Janeček & Švestka, Patentová a známková kancelář, Mgr. Jaroslav Švestka, U Práhonu 5, Praha 7, 17000
(510) (1) chemické výrobky určené pro průmysl a pro použití ve stavebnictví, lepidla, pojiva, tmely a silikony uvedené v této třídě, protipožární tmely a silikony, lepidla pro průmysl a stavebnictví, spárovací hmoty, chemické výrobky pro impregnování fasád, ochranné přípravky pro zdivo, ochranné přípravky pro beton, chemické přípravky pro čištění vody v bazénech, chladicí kapaliny určené pro chladicí systém motorových vozidel, chladicí kapaliny pro všechny typy topných a chladicích systémů včetně solárních

kolektorů a tepelných čerpadel, brzdové kapaliny, kapaliny do ostřikovačů, rozpouštědla pro fermeže, laky, rozpouštědla v rámci třídy 1, povrchové aktivní chemická činidla, nemrzoucí a rozmrazovací přípravky, chemické přípravky pro rozmrazování, rozmrazovače oken, rozmrazovače dveřních zámků; (17) fólie z umělých hmot, kromě fólií na balení, izolační nátěry, hydroizolační nátěry, izolační omítky, hydroizolační hmoty a materiály, izolační hmoty a materiály, asfaltové hydroizolace, tmely na bázi polyuretanů, arkylátu a silikonu, polyuretanové pěny, lepicí pásky kromě pásek pro léčebné účely, pro kancelářské účely a pro použití v domácnosti, sklovláknité armovací tkaniny pro stavebnictví, materiály pro těsnění, ucpávání a/nebo izolaci, těsnicí pásky, zakrývací fólie a plachty z umělých hmot v rámci třídy 17, zateplovací a izolační systémy v rámci třídy 17, střešní fólie a membrány, polotovary z plastických hmot, větrací profily z umělých hmot pro odvětrávání budov; (19) geotextilie, omítky, stavební materiály a hmoty (nekovové), příměsi do stavebních hmot a směsí, cementové lepicí a stěrkové hmoty pro stavebnictví, nekovové materiály v rámci této třídy pro krytí střech, střešní krytiny (nekovové), cement, flexibilní profily z umělé hmoty, obklady a obložení nekovové, stavební plastové profily, spojovací materiály nekovové, jiné stavební materiály nekovové, stavební materiál pro podlahářské práce jako vyrovnávací samonivelační hmoty, ukončovací lišty nekovové.

(511) 1, 17, 19
(210) O-495584

(111) **330217**
(220) 12.07.2012
(151) 13.03.2013
(540)

S PATTEDEM TO ZVLÁDNEŠ

(592) Slovní
(730) **Henkel AG & Co. KGaA**, Henkelstrasse 67, 40589 Düsseldorf, DE
(740) KOREJZOVA LEGAL v.o.s., JUDr. Petra Sauvage de Brantes, advokátka, Korunní 810/104, Praha 10, Vinohrady, 10100
(510) (1) chemické výrobky určené pro průmysl, umělé pryskyřice v surovém stavu, plastické hmoty v surovém stavu, lepidla pro průmysl; (16) lepidla pro papírenství a domácnost; (17) kaučuk, gutaperča, guma, azbest, slída a výrobky z těchto materiálů, které jsou zahrnuty do třídy 17, polotovary z plastických hmot, materiály těsnicí, ucpávací a izolační, ohebné trubky nekovové.

(511) 1, 16, 17
(210) O-496636

(111) **330222**
(220) 16.07.2012
(151) 13.03.2013
(540)



(594) Kombinovaná
(591) Barevná
(730) **Informační centrum ČKAIT, s.r.o.**, Sokolská 1498/15, Praha 2, 12000, CZ
(740) A. Holas & partner, Patentová a známková kancelář, Ing. Mgr. Hana Holasová, Křížová 105/4, Brno, Staré Brno, 60300
(510) (16) papír, lepenka a výrobky z těchto materiálů, které nejsou zařazené do jiných tříd, zejména knihy, brožované knížky, časopisy, periodika, kalendáře, katalogy, prospekty, plakáty, pohlednice, brožury, etikety (kromě textilních), samolepky; (35) inzertní, reklamní a propagační činnost, obchodní reklama pro třetí osoby, obchodní nebo podnikatelský průzkum, poskytování obchodních nebo podnikatelských informací, překlad informací do počítačové databáze, systemizace informací do počítačové databáze, pomoc při řízení obchodní činnosti, průzkum trhu, reklama online v počítačové síti, rozšiřování reklamních a inzertních materiálů - periodických a neperiodických tiskovin, novin, časopisů, prospektů, letáků,

katalogů, reklamní literatury, brožur v tištěné podobě a na nosných médiích a po elektronické síti - Internet, odborné poradenství v oblasti propagace a reklamy, poskytování on-line obchodních a reklamních informací prostřednictvím sítě Internet, obchodní administrativa, kancelářské práce, kopírování nebo rozmnožování (reprodukce) dokumentů, dokladů, fotokopírování, organizování výstav komerčních nebo reklamních, pořádání veletrhů pro obchodní a reklamní účely; (38) šíření propagačních informací, pronájem času na přístup do počítačových databází, pronajímání vybavení času pro počítačová data; (41) vydávání periodických a neperiodických publikací včetně katalogu v tištěné podobě a prostřednictvím sítě Internet, školení, pořádání a řízení školení, pořádání kurzů, pořádání vzdělávacích akcí, lektorská činnost, organizování a vedení konferencí, organizování a vedení kongresů, organizování kulturních nebo vzdělávacích výstav, poskytování informací o vzdělávacích programech; (42) počítačové systémové analýzy, programování pro počítače, údržba počítačových programů, pronájem počítačového software, tvorba a správa webových stránek (pro třetí osoby), hosting webových stránek, grafický design, tvorba dynamických internetových prezentací, projektová činnost v investiční výstavbě, inženýrská činnost v investiční výstavbě, studie technických projektů.

(511) 16, 35, 38, 41, 42
(210) O-496705

(111) **330364**
(220) 16.07.2012
(151) 20.03.2013
(540)

DESA

(592) Slovní
(730) **ICZ a.s.**, Na Hřebenech II 1718/10, Praha 4 - Nusle, 14700, CZ
(740) TRAPLOVÁ-HAKR-KUBÁT Advokátní a patentová kancelář, Mgr. Jana Šuranová Traplová, Přístavní 24, Praha 7, 17000
(510) (9) počítačové programy, elektronické databáze, databázové produkty v elektronické podobě, systémy informačních technologií, zařazené ve třídě 9, systémy výpočetní, komunikační a informační techniky, zařazené ve třídě 9, nosiče záznamů nahrané i nenahrané, informační systémy v elektronické podobě, informace a záznamy v elektronické podobě, software, data, databáze, informační produkty na nosičích i v elektronických, datových, informačních a komunikačních sítích, elektronické sítě, datové sítě, multimediální aplikace, programové vybavení pro informační technologie a pro komunikaci, programové vybavení umožňující elektronické obchodování, programové vybavení umožňující obchodní styk prostřednictvím počítačů, aplikační software, záznamy s dokumentací a uživatelskými příručkami, týkající se počítačů nebo programového vybavení, hardware a software výpočetní techniky, komunikační techniky a informačních technologií; (35) automatizované zpracování dat, kancelářské a administrativní služby, profesionální obchodní nebo podnikatelské poradenství, podnikové poradenství a obchodní management, poskytování obchodních nebo podnikatelských informací, marketing, vedení kartoték v počítači (řízení souboru), plánování obchodních a propagačních akcí, poskytování informací komerčního charakteru, poskytování informací a jiných informačních produktů obchodního a reklamního charakteru, multimediálních informací komerčního charakteru, inzerce a marketing, komerční využití Internetu v oblastech komerčních internetových médií a vyhledávacích služeb, zprostředkování v obchodních vztazích, zprostředkovatelská činnost v oblasti obchodu s výrobky uvedenými ve tř. 9, merchandising, pronájem reklamní doby v komunikačních médiích; (37) servisní, údržbářské a instalační služby v oblasti výpočetní techniky - hardware; (41) vzdělávání, výchova, školení, semináře a kurzy v oblasti informačních technologií a výpočetní a komunikační techniky; (42) služby v oblasti informačních technologií a výpočetní a komunikační techniky, návrhy, strukturování a programování či jiné vytváření a instalace a údržba počítačových programů a počítačových systémů a databází a databázových systémů, aktualizace programového vybavení, údržba programového vybavení, servisní, údržbářské a instalační služby v oblasti výpočetní techniky - počítačového softwaru a informačních databází, programování počítačů, technické studie a výzkum a konzultace a poradenství v oblasti informačních technologií, počítačů, programového vybavení i hardware výpočetní techniky, pronájem programového vybavení a počítačů, základní a aplikovaný výzkum, podpora rozvoje komerčního využití Internetu a jiných počítačových, datových a komunikačních sítí, výzkum a vývoj a tvorba systémů pro elektronické obchodování včetně příslušného software a hardware, tvorba software, programování internetových databázových systémů a internetových aplikací, programování multimediálních aplikací, vytváření a modelování 3D animací, tvorba interaktivních a grafických

programů, tvorba multimediálních dokumentů, prezentací, aplikací, katalogů, konstrukce www prezentací, řešení www serverů, návrh a provozování www stránek, tvorba počítačové animace a vizualizace, webhosting, programové projekty, tvorba informačních databází, pronájem doby přístupu k databázi, počítačové vyhledávací služby, provoz internetového portálu, zprostředkovatelská a poradenská činnost v oblasti software a datových komunikací.

(511) 9, 35, 37, 41, 42
(210) O-496706

(111) **330456**
(220) 14.05.2012
(151) 27.03.2013
(540)



(594) Kombinovaná
(730) **Oblastní muzeum Praha - východ, příspěvková organizace**, Masarykovo náměstí 97/3, Brandýs nad Labem-Stará Boleslav, Brandýs nad Labem, 25001, CZ
(510) (43) automaty (rychlé občerstvení), bary (služby-) bufety, kavárny, restaurace, restaurace (samoobslužné-).
(511) 43
(210) O-495115

(111) **330457**
(220) 14.05.2012
(151) 27.03.2013
(540)



(594) Kombinovaná
(730) **Oblastní muzeum Praha - východ, příspěvková organizace**, Masarykovo náměstí 97/3, Brandýs nad Labem-Stará Boleslav, Brandýs nad Labem, 25001, CZ
(510) (35) reklama (propagace), styky s veřejností, venkovní reklama, výstavy komerční a reklamní (organizování -), aktualizování reklamních materiálů, kopírování nebo rozmnožování (reprodukce) dokumentů, dokladů apod., rozšiřování reklamních nebo inzertních materiálů; (41) muzea (provozování -), organizace a pořádání koncertů, kolokvií, konferencí, kongresů, seminářů, symposií, organizování kulturních nebo vzdělávacích výstav, předprodej vstupenek, půjčovny knih (knihovny), vydávání elektronických knih a časopisů on-line, vydávání knih, elektronické publikování (DTP).
(511) 35, 41
(210) O-495116

(111) **330573**
(220) 22.08.2012
(151) 03.04.2013
(540)



- (594) Kombinovaná
(730) **WACHAL s.r.o.**, Tylova 220/17, Kroměříž, 76701, CZ
(740) Patentová a známková kancelář, Ing. Jaromír Píkrýl, Včelín 1161, Hulín, 76824
(510) (6) veškeré kovové stavební materiály, výztužní kovové materiály, trubky, lešení, bednění, nosníky, armatury, ocelové konstrukce, přenosné kovové stavební výrobky, stavební materiály z bílého kovu, odlitky z barevných kovů a jejich slitin, stavební kování, kovové kabely a dráty neelektrické, kovové výrobky pro truhlářskou a tesařskou výrobu, kovové střešní krytiny, kování okenní, dveřní a nábytkové, hutní výrobky, vodoinstalační, plynoinstalační a topenářský materiál, včetně armatur a příslušenství z kovu zařazené do této třídy, ostatní kovové výrobky nezařazené v jiných třídách; (17) izolační materiály a polotovary na bázi lepenkových fólií nasycených asfaltem, včetně jejich kombinace a kombinace s výztužnými vložkami; (19) veškerý stavební materiál nekovový, zejména tesařské výrobky z polozpracovaného řeziva jako jsou dřevěné panely, vazníky, krovy, trámy, prkna, dřevotřísky, střešní prvky nekovové, dřevěné panely, překližka, skleněné cihly a dlaždice apod., cihly, tvárnice, sádrokartóny, keramické, betonové a železobetonové stavební dílce, stropní desky a nosníky, maltové směsi, cement, vápno mleté volně ložené nebo balené, sádra, šterk, tašky, lepenky pro stavby, včetně lepenek střešních, obklady a dlažby, stavební skla, panely a desky zhotovené ze skla nebo na bázi skla, kryté vchody, skleníky, vícevrstvené skleněné tabule, lepené zasklení, plastová okna, parketové vlysy a dřevěné výrobky k pokrývání podlah, rámy a podpěry pro sklo a skleněné tabule, přírodní kámen, umělý kámen, kameninové a cementové roury, cementové a nekovové výrobky pro stavebnictví, stavební materiál na stavbu cest, asfalt, smola, živice, přenosné domy, krby, prefabrikáty pro stavebnictví, stavební díly a polotovary z plastických hmot, zejména dveřní a okenní díly a obkladový materiál, přenosné chaty a jejich díly; (35) zprostředkovatelské služby v oblasti nákupu a prodeje zboží s výrobky ve třídě 6; (37) dodavatelské činnosti pro třetí osoby v investiční výstavbě, ve výstavbě bytů a nemovitostí, stavební činnost a veškeré služby s tím související, provádění stavebních prací, zejména staveb občanských, průmyslových a inženýrských, provádění podzemních staveb, staveb na klíč, veškeré stavební práce, truhlářské a tesařské služby, sádrokartonové práce a montáž sádrokartonových konstrukcí i podhledů, montáž zdvojených podlah, provádění izolace objektů a střech, asfaltování, zateplování a čištění budov, rekonstrukce, modernizace a opravy nemovitostí, bytového a nebytového fondu, odstraňování staveb, vodoinstalatérství a topenářství, zprostředkovatelské činnosti v oblasti stavebnictví a služeb souvisejících jako obstarávání stavebních povolení, stavební dozor, kolaudace staveb, pronájem bagrů, rypadel, buldozerů, jeřábů, stavebních, důlních a razicích strojů, lešení, strojů k hutnění povrchů, ke stavbě pozemních komunikací a stavební mechanizace, služby pronájmu nářadí a konstrukčního materiálu, poradenské a konzultační služby v oblasti stavebnictví, stavebních materiálů a efektivnosti jejich použití; (42) inženýrsko-projektová činnost ve všech oblastech investiční výstavby, urbanismu, krajinařské tvorby a ve všech oblastech pozemních staveb i infrastruktury, projektová příprava staveb, stavebně technické expertizy, rozpočty, počítačová grafika, kontrolní služby, kontrola kvality v oblasti stavebnictví, statické studie, včetně expertiz, služby architekta, znalecké posudky v oboru stavebnictví a stavební ekonomie, rešeršní služby v celé oblasti stavebnictví, inženýrské činnosti.
(511) 6, 17, 19, 35, 37, 42
(210) O-497634

(111) **330637**
(220) 04.07.2012
(151) 11.04.2013
(540)



- (594) Kombinovaná
(591) Barevná
(730) **ADRA, o.p.s.**, Markova 600/6, Praha 5, Jinonice, 15800, CZ
(510) (35) reklama, prezentace výrobků v komunikačních médiích pro účely maloobchodu, rozšiřování reklamních materiálů zákazníkům (letáky, prospekty, tisky, vzorky); (36) shromažďování prostředků na dobročinné účely, organizování sbírek, finanční sponzorování; (41) klubové služby (výchovně-zábavné).
(511) 35, 36, 41
(210) O-496512

(111) **331102**
(220) 03.07.2012
(151) 13.05.2013
(540)

FlexServer

- (592) Slovní
(730) **ICZ a.s.**, Na hřebenech II 1718/10, Praha 4, 14000, CZ
(740) TRAPLOVÁ-HAKR-KUBÁT Advokátní a patentová kancelář, Mgr. Jana Šuranová Traplová, Přístavní 24, Praha 7, 17000
(510) (9) počítače, jejich součásti a příslušenství, nosiče dat, software, elektronické komunikační sítě a elektronické databáze; (38) provozování informačního zdravotnického systému prostřednictvím počítačové sítě; (42) tvorba software pro předávání a archivaci zdravotnických informací.
(511) 9, 38, 42
(210) O-496488

(111) **331261**
(220) 11.07.2012
(151) 22.05.2013
(540)



- (594) Kombinovaná
(730) **24print s.r.o.**, Bořivojova 818/99, Praha 3, 13000, CZ
(740) Mgr. Jitka Vejražková, patentový zástupce, Pod Harfou 938/58, Praha 9, Vysočany, 19000
(510) (35) reprodukce dokumentů, kopírování černobílé a barevné, rozmnožování dokumentů, velkoformátové kopírování dokumentů, služby spojené s reprodukcí, kopírováním a rozmnožováním dokumentů poskytované online prostřednictvím internetového portálu spadající do této třídy, poradenské a konzultační služby v oblasti reprodukce, kopírování a rozmnožování dokumentů, rozšiřování a poskytování reklamních a inzertních materiálů v tištěné podobě, zprostředkovatelská činnost týkající se uvedených služeb, automatizované zpracování dat, systemizace informací do počítačových databází, statistické informace, zpracování textů, příprava tiskových zpráv a podkladů, rozšiřování a zasilání reklamních materiálů, především letáků, prospektů, katalogů, periodických a neperiodických publikací, tiskovin a různých vzorků, reklamní, inzertní a propagační činnost prostřednictvím jakéhokoliv média, služby, které zahrnují záznam, přepis, vypracování, kompilaci, přenášení nebo

systematičnost písemných či datových či elektronických sdělení a záznamů, jakož i využívání nebo kompilací matematických a statistických údajů, reprodukce reklamních, propagačních a inzertních textů, prezentace uživatelů na stránkách World Wide Web v počítačové síti Internet, prodej výrobků zařazených ve tř. 16 prostřednictvím elektronického obchodu; (40) polygrafické služby v rámci této třídy, zejména ofsetový tisk, digitální tisk, litografické tisky, flexotisk, sítotisk, fotosazba, hlubotisk, úprava a zpracování papíru, např. laminování, vazba, řezání, skládání, kopírování fotografických snímků, potisk materiálů plastových, textilních a jiných, potisk výrobků z různých materiálů, zpracování, úprava a retušování fotografií; (41) fotografování, zprostředkování v oblasti fotografování, provozování on-line foto galerie s možností stažení, tvorba elektronických časopisů, periodik, knih, vydávání elektronických knih a časopisů on-line, organizování soutěží se zaměřením na grafický design, 3D animaci a fotografování; (42) umělecký, grafický a průmyslový design, obalový design, navrhování obalů, prospektů, reklamních ploch, reklamních bannerů, programování multimediálních aplikací, vytváření a modelování 3D animací, interaktivních a grafických programů, tvorba multimediálních dokumentů, prezentací, aplikací, katalogů apod., konstrukce WWW prezentací, tvorba počítačové animace a vizualizace, programových projektů, tvorba informačních databází, elektronických časopisů, periodik, knih, provozování internetových stránek v rámci této třídy.

(511) 35, 40, 41, 42
(210) O-496588

(111) **331271**
(220) 01.08.2012
(151) 22.05.2013
(540)

GELADRINK ...pro zdravé klouby!

(592) Slovní
(730) **ORLING s.r.o.**, Na Bělisku 1352, Ústí nad Orlicí, 56201, CZ
(740) Patentová a známková kancelář, Ing. Jaromír Píkrýl, Včelín 1161, Hulín, 76824
(510) (5) výrobky farmaceutické, výrobky dietetické k lékařským účelům, potraviny pro lékařské účely pro děti a dospělé, dietetické potravinářské výrobky a nápoje pro léčebné účely, určené k ochraně kloubů, vazivového aparátu, kůže, vlasů, případně jiných částí pohybového aparátu a lidského organismu, dietetické potraviny s kloubní bílkovinou pro lékařské použití, nápoje dietetického charakteru pro léčebné účely, přípravky pro humánní a veterinární aplikace pro léčebné účely, bylinné výrobky pro léčebné účely, léčivé nápoje, želatinové výrobky pro lékařské účely, výrobky veterinární, výživové doplňky pro zvířata, dietetické přípravky pro ochranu kloubů, kůže, pohybového aparátu a jiných částí zvířat, želatinové potravinářské doplňky ve formě prášku; (32) nealkoholické nápoje a jiné přípravky k přípravě nealkoholických nápojů.

(511) 5, 32
(210) O-497111

(111) **331362**
(220) 06.09.2012
(151) 22.05.2013
(540)

CHEMOPROJECT NITROGEN

(592) Slovní
(730) **CASALE PROJECT a.s.**, Sokolovská 685/136f, Praha 8, Karlín, 18600, CZ
(740) AK CÍSAŘ, ČEŠKA, SMUTNÝ a spol., JUDr. Jaroslav Srb, Hvězdova 2b/1716, Praha 4, 14078
(510) (35) řízení (poradenské služby obchodní nebo podnikatelské), dodavatelské služby pro třetí osoby (nákup výrobků a služeb pro jiné podniky); (37) dozor nad stavbami, stavební dozor, stavby továren; (42) inženýrské práce (expertizy), výzkum v oblasti chemie, projektování, projektová činnost, studie technických projektů.

(511) 35, 37, 42
(210) O-497973

(111) **331363**
(220) 06.09.2012
(151) 22.05.2013
(540)



(594) Kombinovaná
(730) **CASALE PROJECT a.s.**, Sokolovská 685/136f, Praha 8, Karlín, 18600, CZ
(740) AK CÍSAŘ, ČEŠKA, SMUTNÝ a spol., JUDr. Jaroslav Srb, Hvězdova 2b/1716, Praha 4, 14078
(510) (35) řízení (poradenské služby obchodní nebo podnikatelské), dodavatelské služby pro třetí osoby (nákup výrobků a služeb pro jiné podniky); (37) dozor nad stavbami, stavební dozor, stavby továren; (42) inženýrské práce (expertizy), výzkum v oblasti chemie, projektování, projektová činnost, studie technických projektů.

(511) 35, 37, 42
(210) O-497974

(111) **331940**
(220) 14.11.2012
(151) 12.06.2013
(540)



(594) Kombinovaná
(591) Barevná
(730) **Hrdina Aleš**, Maková 790, Průhonice, 25243, CZ
(510) (37) opravy motorových vozidel, opravy karosérii; (39) doprava, automobilová doprava, silniční motorová doprava nákladní a skladovací služby, doprava kamionová, služby v dopravě a přepravě, spediční služby, doručovací služby (kurýrské služby, doprava zboží), vnitrostátní a mezinárodní zasilatelství, zprostředkování přepravy věcí a zboží a dopravy, přeprava věcí a zboží, logistické služby, balení a skladování zboží, manipulace se zbožím (nakládka, vykládka, překládka), pronájem vozidel.

(511) 37, 39
(210) O-499752

(111) **332162**
(220) 10.04.2012
(151) 26.06.2013
(540)

KONOPNÁ KÁVA

(592) Slovní
(730) **MONVITALY s.r.o.**, Palackého náměstí 339/5, Plzeň, Jižní Předměstí, 30100, CZ
(510) (5) farmaceutické a veterinářské výrobky, hygienické výrobky pro léčebné účely; (30) čaj, kakao, mouka a obilninové přípravky, chléb, cukr, med, melasa, droždí, prášek do pečiva, koření; (35) propagační činnost, reklama, pomoc při řízení obchodní činnosti, obchodní administrativa, kancelářské práce.

(511) 5, 30, 35
(210) O-494266

(111) **332227**
(220) 22.10.2012
(151) 26.06.2013
(540)



(594) Kombinovaná
(730) **MUDr. Richard Havránek**, Zvíkovská 175/18, Praha 9, 19800, CZ
(740) Mgr. Marie Stará, advokátka, Na Spravedlnosti 637, Písek, 39701
(510) (41) školství, školení, vydávání knih, organizování a vedení kolokvií, konferencí, kongresů, seminářů a symposií, vzdělávací informace, vydávání elektronických knih a časopisů on-line; (44) zdravotnická střediska, služby nemocnice, zdravotní péče, lékařské služby, optici (služby), sanatoria, soukromé kliniky nebo sanatoria.
(511) 41, 44
(210) O-499133

(111) **332240**
(220) 18.11.2012
(151) 26.06.2013
(540)



(594) Kombinovaná
(730) **A-KONTO Services SE**, Klimentská 1746/52, Praha 1, Nové Město, 11000, CZ
(740) JUDr. Tomáš Pezl, advokát, Barrandova 1920/7a, Praha 4, 14300
(510) (35) pomoc při řízení obchodní činnosti, vedení a zpracování účetnictví, vedení účtů a sestavování výpisů z účtů, obchodní management a podnikové poradenství, marketingové studie, poradenství v obchodní činnosti, reklama (propagace), příprava mezd a výplatních listin, obchodní reklama pro klienty, příprava a zpracování daňových přiznání, prezentace výrobků v komunikačních médiích pro účely maloobchodu, administrativní zpracování nákupních objednávek, příprava a zpracování fakturace pro klienty, marketing.
(511) 35
(210) O-499850

(111) **332241**
(220) 19.11.2012
(151) 26.06.2013
(540)



(594) Kombinovaná
(730) **Dřevos J+M, Josef Sýkora**, Loučany 761, Náměšť na Hané, 78344, CZ
(510) (16) papír, lepenka a výrobky z těchto i jiných materiálů (upomínkové předměty, tiskárenské výrobky); (35) propagační činnost, reklama, obchodní služby; (41) vydávání certifikátů.
(511) 16, 35, 41
(210) O-499854

(111) **332353**
(220) 20.09.2012
(151) 03.07.2013
(540)



(594) Kombinovaná
(730) **Orkla Foods Česko a Slovensko a.s.**, Mělnická 133, Byšice, 27732, CZ
(740) Traplová Hladr Kubát, advokátní a patentová kancelář, Mgr. Jana Šuranová Traplová, advokátka, Přístavní 531/24, Praha 7, Holešovice, 17000
(510) (29) maso, neživé ryby, drůbež a zvěřina, masové výtazky, konzervované, mražené, sušené, vařené, zavařené ovoce a zelenina, želé, džemy, kompoty, vejce, mléko a mléčné výrobky, jedlé oleje a tuky, luštěniny (s výjimkou čerstvých), bujóny a vývary všeho druhu, gelové bujóny, polévky, instantní polévky, instantní bramborová kaše, směsi v prášku a v pastě pro přípravu hotových pokrmů a šťáv k masům připravených na základě živočišných surovin (masné a mléčné suroviny, vejce) a jejich směsi, přísady do polévek, jako granulované směsi a zavařky na masovém základu, masné polotovary, masové kuličky, výrobky z ryb; (30) káva, čaj, kakao a kávové náhražky, rýže, tapioka a ságo, mouka a obilninové přípravky, chléb, pečivo a cukrovinky, zmrzlina, cukr, med, melasa, droždí, prášek do pečiva, sůl, hořčice, ocet, led, koření, koření směsi, směsi koření a bylin, sezam, knedlíky v prášku, moučnický v prášku, pudinky v prášku, směs na polévku, instantní krupicová, rýžová a ovesná kaše, mléčná rýže, tekuté koření přípravky, chilli omáčky, sójové omáčky, marinády, zálivky na ochucení, tekutá ochucovadla, studené omáčky spadající do této třídy, kuskus, těstoviny, tortellini, škrob jako potrava, omáčky, chuťové přísady, sladké omáčky, cukrářské výrobky, směsi v prášku a v pastě pro přípravu hotových pokrmů, omáček a šťáv k masům připravených především na základě rostlinných surovin (především zeleniny, mouky, obilovin, luštěnin, koření a bylin) a jejich směsi, přísady do polévek, jako granulované směsi a zavařky na rostlinném základu (směs mouky, strouhanky, zeleniny a koření), krutónky (kousky osmaženého chleba nebo housky), zlepšující a přídavné látky na kuchyňské použití (zahušťovadla, aromata); (32) piva, minerální vody, šumivé nápoje a jiné nápoje nealkoholické, nápoje a šťávy ovocné, sirupy a jiné přípravky ke zhotovování nápojů, nápoje v prášku.
(511) 29, 30, 32
(210) O-498313

(111) **332403**
(220) 03.12.2012
(151) 03.07.2013
(540)



(594) Kombinovaná
(591) Barevná
(730) **Hithit s.r.o.**, Türkova 2319/5b, Praha 4 - Chodov, 14900, CZ
(740) Mgr. Marek Hoskovec, advokát, Hybernská 20, Praha 1 - Nové Město, 11000
(510) (35) dodavatelské služby pro třetí osoby (nákup výrobků a služeb pro jiné podniky), marketing, pronájem reklamní doby v komunikačních médiích, reklama, reklama on-line v počítačové síti, zaslání reklamních materiálů zákazníkům; (41) zábava (služby -), pobavení; (42) aktualizace počítačových programů, hosting webových stránek, instalace počítačových programů, konzultace (v oblasti počítačového softwaru), kopírování počítačových programů, počítačové programování, pronájem počítačového software, pronájem webových serverů, software (tvorba -), tvorba počítačových systémů, údržba počítačových programů, umístování webových stránek, vyhledávače (poskytování) pro Internet, webové stránky (tvorba a správa -).
(511) 35, 41, 42
(210) O-500240

(111) **332404**
(220) 03.12.2012
(151) 03.07.2013
(540)

HITHIT

(592) Slovní
(730) **Hithit s.r.o.**, Türkova 2319/5b, Praha 4 - Chodov, 14900, CZ
(740) Mgr. Marek Hoskovec, advokát, Hybernská 20, Praha 1 - Nové Město, 11000
(510) (35) dodavatelské služby pro třetí osoby (nákup výrobků a služeb pro jiné podniky), marketing, pronájem reklamní doby v komunikačních médiích, reklama, reklama on-line v počítačové síti, zaslání reklamních materiálů zákazníkům; (41) zábava (služby -), pobavení; (42) aktualizace počítačových programů, hosting webových stránek, instalace počítačových programů, konzultace (v oblasti počítačového softwaru), kopírování počítačových programů, počítačové programování, pronájem počítačového software, pronájem webových serverů, software (tvorba -), tvorba počítačových systémů, údržba počítačových programů, umístování webových stránek, vyhledávače (poskytování) pro Internet, webové stránky (tvorba a správa -).
(511) 35, 41, 42
(210) O-500241

(111) **332529**
(220) 14.05.2012
(151) 10.07.2013
(540)

CANNABIS COFFEE

(592) Slovní
(730) **MONVITALY s.r.o.**, Palackého náměstí 339/5, Plzeň, Jižní Předměstí, 30100, CZ
(510) (5) hygienické výrobky pro léčebné účely; (24) textil a textilní zboží nezahrnuté v jiných třídách, ubrusy; (25) oděvy; (30) polevy, cukr, med, melasa, droždí, prášek do pečiva, omáčky (chuťové přísady), koření; (35) pomoc při řízení obchodní činnosti, obchodní administrativa, kancelářské práce; (40) zpracování materiálů.
(511) 5, 24, 25, 30, 35, 40
(210) O-495106

(111) **332668**
(220) 20.09.2012
(151) 17.07.2013
(540)



(594) Kombinovaná
(591) Barevná
(730) **EURONA s.r.o.**, Lhota za Červeným Kostelcem 261, Červený Kostelec, 54941, CZ
(740) Jindyne s.r.o., U Statku 77, Mnichovo Hradiště, Hněvousice, 29501
(510) (1) chemické výrobky určené pro průmysl, vědu a fotografii, jakož i pro zemědělství, zahradnictví a lesnictví, umělé pryskyřice v surovém stavu, plastické hmoty v surovém stavu, hnojiva pro půdu, zahradní hnojiva, zemina pro pěstování, chemické výrobky určené ke konzervování potravin; (31) výrobky zemědělské, zahradnické a lesní, čerstvé ovoce a zelenina, osivo, sadba, sazenice, semena rostlin, rostliny a přírodní květiny, krmivo pro zvířata; (35) propagační činnost, reklama, pomoc při řízení obchodní činnosti, obchodní administrativa, kancelářské práce, zásilkový prodej zboží prostřednictvím katalogů, Internetu a telefonu, administrativní zpracování objednávek na nákup zboží v rámci služeb poskytovaných zásilkovými společnostmi, on-line inzerce a prezentace v počítačové síti Internet, obchodní využití sítě Internet v oblasti e-businessu, zajišťování reklamních a/nebo propagačních a inzertních tiskovin včetně jejich rozšiřování, obchodní poradenská a konzultační činnost ve službách zahrnutých ve třídě 35; (38) poštovní služby, používající Internet a jiné komunikační sítě; (39) doručování zboží.
(511) 1, 31, 35, 38, 39
(210) O-498314

(111) **332669**
(220) 20.09.2012
(151) 17.07.2013
(540)

ANĎELSKÁ MEJDLÍČKA

(592) Slovní
(730) **EURONA s.r.o.**, Lhota za Červeným Kostelcem 261, Červený Kostelec, 54941, CZ
(740) Jindyne s.r.o., U Statku 77, Mnichovo Hradiště, Hněvousice, 29501
(510) (3) přípravky pro bělení, prací prostředky, přípravky pro čištění, leštění, odmašťování a broušení, parfumerie, vonné oleje, kosmetické přípravky, zubní pasty, toaletní potřeby, mýdla všeho druhu, kosmetika, vlasové vody (lotions), kosmetické přípravky a dezodoranty pro osobní potřebu, esenciální a éterické oleje, oleje pro kosmetické účely, šampóny, adstringentní přípravky pro kosmetické účely, přísady do koupelí, voňavky, parfémy, holicí přípravky, kosmetické ubrusky parfemované nebo napaštěné pleťovými vodami, spreje pro osvěžení dechu, opalovací přípravky, vonné sáčky do prádla, kosmetické barvy, barvy na vlasy, kosmetické výrobky a přípravky pro péči a pěstění pokožky spadající do této třídy, zvláště pak krémy, gely, mléka, tuhy a oleje pro kosmetické účely, vitamínové preparáty pro tělovou kosmetiku, maskara; (35) propagační činnost, reklama, pomoc při řízení obchodní činnosti, obchodní administrativa, kancelářské práce, zásilkový prodej zboží prostřednictvím katalogů, Internetu a telefonu, administrativní zpracování objednávek na nákup zboží v rámci služeb poskytovaných zásilkovými společnostmi, on-line inzerce a prezentace v počítačové síti Internet, obchodní využití sítě Internet v oblasti e-businessu, zajišťování reklamních a/nebo propagačních a inzertních tiskovin včetně jejich rozšiřování, obchodní poradenská a konzultační činnost ve službách zahrnutých ve třídě 35; (38) poštovní služby, používající Internet a jiné komunikační sítě; (39) doručování zboží.
(511) 3, 35, 38, 39
(210) O-498315

(111) **332809**
(220) 24.10.2012
(151) 24.07.2013
(540)

AviaEnergo

(594) Kombinovaná
(730) **AviaEnergo, s.r.o.**, Beranových 140, Praha 9 - Letňany, 19900, CZ
(740) Jindyne s.r.o., U Statku 77, Mnichovo Hradiště, Hněvousice, 29501
(510) (39) rozvod a odbyt elektrické energie; (40) výroba elektrické energie.
(511) 39, 40
(210) O-499159

(111) **333047**
(220) 12.09.2012
(151) 07.08.2013
(540)



(594) Kombinovaná
(730) **WRM s.r.o.**, Husitská 709/72, Praha 3, Žižkov, 13000, CZ
(510) (32) piva všeho druhu; (40) provoz pivovaru.
(511) 32, 40
(210) O-498107

(111) **333140**
(220) 30.08.2012
(151) 14.08.2013
(540)

FAIN

(592) Slovní
(730) **ORIWIN, s.r.o.**, Hálkova 2753/13, Žilina, 01001, SK
(740) Ing. Jarmila Strážnická, Ulička 110, Lukov, 76317
(510) (9) počítače, počítačový software, počítačový hardware, periferní zařízení počítačů, přístroje a zařízení na zpracování a ukládání údajů a dat, elektronické testovací a měřicí zařízení a jejich součásti, monitorovací počítačové programy, nahrané operační programy, programy na počítačové hry, magnetické nosiče údajů, optické nosiče údajů, nosiče zvukových záznamů, nosiče zvukově-obrazových záznamů, audiovizuální záznamové disky; (35) zprostředkování obchodu s počítači a jejich příslušenstvím, s počítačovým softwarem, s počítačovým hardwarem, s monitorovacími počítačovými programy, s nahranými operačními programy, s programy na počítačové hry, činnosti reklamní agentury, rozšiřování, vydávání a aktualizování reklamních materiálů, pronájem reklamních prostorů a ploch, pronájem reklamních materiálů, uveřejňování reklamních textů, obchodní a/nebo podnikatelský průzkum, poradenství v obchodní činnosti, obchodní a/nebo podnikatelské poradenství, obchodní management a podnikové poradenství, organizování výstav pro obchodní a reklamní účely, odborné obchodní poradenství, průzkum trhu, marketingové studie; (42) aktualizování, instalace a spouštění počítačových programů, počítačové programování, poradenské služby v oblasti počítačového hardware a software, pronájem počítačového software, obnovování počítačových databází, zhotovování kopií počítačových programů, průzkum v oblasti využití počítačů, návrh a tvorba počítačových systémů a software, počítačové systémové analýzy, převod a konverze počítačových programů a údajů (ne fyzický), vytváření, umísťování a udržování počítačových

stránek (web), studie technických projektů, technický průzkum, výzkum a vývoj nových výrobků.
(511) 9, 35, 42
(210) O-497810

(111) **333478**
(220) 21.11.2012
(151) 04.09.2013
(540)



(594) Kombinovaná
(591) Barevná
(730) **GoodMills Česko s.r.o.**, Českomoravská 2420/15, Praha 9, Libeň, 19000, CZ
(740) Rott, Růžička & Guttman a spol., Vyskočilova 1566, Praha 4, Michle, 14000
(510) (30) mouka a přípravky z obilovin; (35) propagační činnost, reklama, pomoc při řízení obchodní činnosti, obchodní administrativa; (40) zpracování materiálů.
(511) 30, 35, 40
(210) O-499943

(111) **333479**
(220) 21.11.2012
(151) 04.09.2013
(540)



(594) Kombinovaná
(591) Barevná
(730) **GoodMills Česko s.r.o.**, Českomoravská 2420/15, Praha 9, Libeň, 19000, CZ
(740) Rott, Růžička & Guttman a spol., Vyskočilova 1566, Praha 4, Michle, 14000
(510) (30) mouka a přípravky z obilovin; (35) propagační činnost, reklama, pomoc při řízení obchodní činnosti, obchodní administrativa; (40) zpracování materiálů.
(511) 30, 35, 40
(210) O-499944

(111) **333587**
(220) 12.04.2013
(151) 04.09.2013
(540)

PURE
by JIKΛ

(594) Kombinovaná
(730) **LAUFEN CZ s.r.o.**, V Tůních 3/1637, Praha 2, 12000, CZ
(740) PATENTSERVIS Praha a.s., Na Podkovce 281/10, Praha 4, Podolí, 14700
(510) (11) přístroje pro osvětlení, topení, výrobu páry, pro vaření, přístroje chladicí, pro sušení, ventilaci, rozvod vody, sanitární (toaletní) přístroje a zařízení, součásti a příslušenství zmíněných výrobků, zejména sprchy, sprchovací kabiny, kohoutky a kohouty pro potrubí, koupací vany, vany pro sedací koupele, vany lázeňské, vanové příslušenství (armatury), zařízení na ohřev teplé vody pro koupel, přenosné kabiny pro parní koupele, koupelnové armatury, koupelnové obklady a vyzdívky, obložení tvarované pro pece, obložení tvarované pro kamna, kovové konstrukce pro pece a trouby, krby, lampová stínidla, lampy elektrické, lázeňské vybavení (teplovzdušné lázně), LED elektroluminiscenční diody (svítidla), dřezy, dezinfekční dávkovače pro toalety, dezinfekční kontejner pro toalety, elektrické lampy, prostředky na odstraňování zápachu s výjimkou prostředků pro osobní potřebu, pisoáry, mušle, radiátory (topení), zařízení pro saunu, sedátka (záchodová), splachovače, splachovací zařízení, toaletní (záchodové) mísy, toalety (záchody splachovací), záchody přenosné, umyvadla, zařízení na sušení rukou pro umývárny (sušiče), přístroje pro víření vody, zařízení pro přívod vody, vodovodní těsnění (těsnicí kroužky), zařízení vodovodní, vše zahrnuté v této třídě; (19) stavební materiály nekovové, stavební keramika a sklo, neohebné nekovové trubky pro stavebnictví, asfalt, smůla, přenosné konstrukce nekovové, nekovové pomníky, zejména dlažba nekovová, dlaždice na podlahy (nekovové), dlaždice na stěny/obkládačky pro stavebnictví (nekovové), obklady ve stavebnictví (nekovové), podlahy (nekovové), vše zahrnuté v této třídě; (20) nábytek, zrcadla, rámy, výrobky nejmenované v jiných třídách ze dřeva, korku, rákosu, vrbového proutí, z rohu, kosti, slonoviny, z kositic, želvoviny, jantaru, perleti, mořské pěny, náhražky všech těchto materiálů nebo náhražky z plastických hmot, koupelnový nábytek dřevěný a plastový, nekovové věšáky a držáky do koupelen (jako nábytek) v této třídě, součásti a příslušenství nábytku v této třídě, zejména bedny ze dřeva nebo umělých hmot, části nábytku ze dřeva, dvířka nábytku, kolečka k nábytku (nekovová) lišty u nábytku z umělých hmot, obložení nábytku (nekovové), dávkovače ručnicků upevněné (nekovové), držáky na kartáče, držáky na noviny, nábytek kancelářský, nábytek kovový, nábytek školní, podhlavníky, podnožky, regály, police, sklo stříbřené pro výrobu zrcadel, desky skleněné pro zrcadla, zrcátka (ruční) toaletní, skříně, skříně registrační, skřínky na ručníky (nábytek), skřínky na léky, ventily vodovodní z umělých hmot, háčky na zavěšení (nekovové), kádě (nekovové), vše zahrnuté v této třídě; (21) pomůcky a nádoby pro domácnost a kuchyň, hřebeny a mycí houby, kartáče (s výjimkou štětů), materiály pro výrobu kartáčů, čisticí nástroje, drátky na čištění parket, sklo surové nebo opracované (s výjimkou stavebního skla), sklo, porcelán a majolika a výrobky z těchto materiálů neobsažené v jiných třídách, zejména technická keramika a sklo v rámci této třídy, ozdobná keramika a sklo, figurky (sošky) a umělecké předměty z porcelánu, terakoty nebo skla, aerosolové dávkovače (s výjimkou dávkovačů pro lékařské účely), dávkovače mýdla, dávkovače papírových ručnicků, dávkovače toaletního papíru, hluboké mísy, kartáče, keramika na použití v domácnosti, mísy hygienické na vylučování pro domácí zvířata, mísy na mycí houby, pouzdra na mýdlo, noční nádoby (nočníky), vaničky (dětské, přenosné), vaničky na praní, výlevky, zásobníky (kovové) na papírové ručníky, zásobníky (nádržky) na mýdlo, věšáky a držáky do koupelen v této třídě, džbánky a džbery, flakóny, kosmetické náčiní, vše zahrnuté v této třídě.

(511) 11, 19, 20, 21
(210) O-503480

(111) **333662**
(220) 07.11.2012
(151) 11.09.2013
(540)



(594) Kombinovaná
(591) Barevná
(730) **ALPAX s.r.o.**, Terronská 580/19, Praha 6, Bubeneč, 16000, CZ
(740) JUDr. Dušan Dvořák, Hlinky 505/118, Brno, 60300
(510) (17) izolace (prostředky pro tepelnou izolaci), izolace proti vlhkosti staveb, izolační tkaniny, izolační žáruvzdorné materiály; (23) skleněná vlákna na textilní účely, umělohmotná vlákna na využití v textilním průmyslu, vlákna z umělých hmot na textilní použití; (24) tapety textilní, textilie (materiály), textilie netkané, tkaniny, tkaniny ze skleněných vláken pro textilní použití.

(511) 17, 23, 24
(210) O-499555

(111) **333663**
(220) 07.11.2012
(151) 11.09.2013
(540)

cafisco

(594) Kombinovaná
(591) Barevná
(730) **ALPAX s.r.o.**, Terronská 580/19, Praha 6, Bubeneč, 16000, CZ
(740) JUDr. Dušan Dvořák, Hlinky 505/118, Brno, 60300
(510) (30) káva, káva nepražená, kávové nápoje, kávové nápoje s mlékem, nápoje (čokoládové nápoje), nápoje (kakaové nápoje), nápoje na bázi čaje, pěny (čokoládové pěny), pěny (dezerty -) (zákusky), pralinky, pudinky, quiche (slaný koláč), zákusky, koláče, zmrzlina, zmrzlina jogurtová, zmrzlinové poháry; (43) automaty (rychlé občerstvení), bufety, bary (služby -), kavárny, restaurace.

(511) 30, 43
(210) O-499556

(111) **334117**
(220) 08.04.2013
(151) 02.10.2013
(540)



(594) Kombinovaná
(591) Barevná
(730) **Zdravotnická záchranná služba Karlovarského kraje, příspěvková organizace**, Závodní 390/98C, Karlovy Vary, 36006, CZ
(510) (44) zdravotnická záchranná služba, přednemocniční neodkladná péče.
(511) 44
(210) O-503267

(111) **334279**
(220) 30.11.2012
(151) 16.10.2013
(540)



(594) Kombinovaná
(730) **ICZ a.s.**, Na Hřebenec II 1718/10, Praha 4 - Nusle, 14700, CZ
(740) TRAPLOVÁ-HAKR-KUBÁT Advokátní a patentová kancelář, Mgr. Jana Šuranová Traplová, Přístavní 24, Praha 7, 17000
(510) (9) počítačový hardware, software a periferní zařízení, počítačový software pro použití při přístupu, aktualizaci, manipulaci, modifikaci, organizování, ukládání, zálohování, synchronizaci, přenosu a sdílení dat, dokumentů, souborů, informací a multimediálního obsahu prostřednictvím globální počítačové sítě, počítačové programy, elektronické databáze, systémy informačních technologií, zařazené ve třídě 9, systémy výpočetní, komunikační a informační techniky zařazené ve třídě 9, informační systémy v elektronické podobě, informace a záznamy v elektronické podobě, data, databáze, informační produkty na nosičích i v elektronických, datových, informačních a komunikačních sítích, elektronické sítě, datové sítě, programové vybavení pro informační technologie a pro komunikaci, programové vybavení umožňující zadávání veřejných zakázek, aplikační software, záznamy s dokumentací a uživatelskými příručkami, týkajícími se počítačů nebo programového vybavení, hardware a software výpočetní techniky, komunikační techniky a informačních technologií, elektronické systémy pro spisové služby, elektronické systémy pro přípravu a zpracování veřejných zakázek, elektronické systémy pro evidenci, správu a zpracování dokumentů a informací, elektronické systémy umožňující používání elektronických podpisů a časových razítek, elektronická spisovna, elektronické systémy umožňující elektronické úkony a autorizovanou konverzi dokumentů, elektronické systémy pro práci s datovými schránkami; (35) automatizované zpracování dat, administrativní služby, administrace procesu zadávání veřejných zakázek, profesionální obchodní nebo podnikatelské poradenství, služby týkající se evidence, správy a zpracování dokumentů a informací, a to i v elektronické podobě, elektronické ukládání technických informací, počítačové ukládání a vyhledávání obchodních informací, počítačové ukládání dat, ukládání dat (s výjimkou fyzického ukládání), služby computerizovaného ukládání a vyhledávání obchodních informací, ukládání dat vztahujících se k obchodu elektronické ukládání souborů a dokumentů, administrativní služby, administrace elektronických dokumentů formou elektronické spisovny; (38) telekomunikační služby, služby umožňující komunikaci osob, výměna dat a informací, telematika, služby umožňující počítačovým uživatelům

přístupovat, aktualizovat, manipulovat, modifikovat, organizovat, ukládat, zálohovat, synchronizovat, přenášet a sdílet data, dokumenty, soubory, informace a multimediální obsah prostřednictvím počítačové sítě, samostatný přenos dat nebo informací prostřednictvím telekomunikačních zařízení, počítačů, služby zabezpečující audiovizuální komunikaci prostřednictvím informačních a telekomunikačních sítí, kupř. počítačové sítě Internet, satelitu apod., rozšiřování, zveřejňování a přenos informací prostřednictvím informačních a telekomunikačních prostředků a sítí, satelitů apod., výměna a šíření informací a zpráv prostřednictvím telekomunikační sítě, datové sítě, informační nebo komunikační nebo elektronické techniky, služby umožňující synchronizaci dat v různých zařízeních; (39) ukládání elektronických dokumentů, ukládání (fyzické) elektronicky uložených dat nebo dokumentů, skladování elektronicky uložených dat nebo dokumentů, služby zajišťující důvěryhodnost, věrohodnost, nedotknutelnost, neporušitelnost a čitelnost uložených elektronických dokumentů a dat, důvěryhodná archivace elektronických dat; (42) počítačové poradenské služby, služby počítačového programování, návrh a vývoj počítačového softwaru, hosting počítačového softwaru a softwarových aplikací pro třetí osoby, tvorba software a poradenství v oblasti hardware a software, správa sítí, technické poradenství v oblasti ochrany dat, informačních systémů a informačních technologií, vědecké a technologické služby a s nimi spojený výzkum a návrhy, průmyslové analýzy a výzkum, návrhy a vývoj počítačového hardwaru a softwaru a informačních technologií, informačních systémů, navrhování vybavení pro automatizaci kanceláří, výzkum, vývoj, poradenství vztahující se k počítačové automatizaci administrativních procesů, pronájem počítačového software a hardware a informačních systémů a technologií, pronájem webových serverů, počítačové služby, služby v oblasti informačních technologií, služby výpočetní techniky související s provozem elektronických informačních systémů, elektronických spisoven, elektronickými systémy a umožňujícími elektronické úkony a autorizovanou konverzi dokumentů, jejich důvěryhodné elektronické ukládání a ověřování jejich neporušitelnosti.

(511) 9, 35, 38, 39, 42
(210) O-500205

(111) **334317**
(220) 21.01.2013
(151) 16.10.2013
(540)



(594) Kombinovaná
(591) Barevná
(730) **Centrum České Medicíny s.r.o.**, Anglická 140/20, Praha 2, Vinohrady, 12000, CZ
(740) PROPATENT, Ing. Vlasta Sedláčková, patentový zástupce, Pod Pekařkou 107/1, Praha 4, Podolí, 14700
(510) (35) dodavatelské služby pro třetí osoby, inzerce poštou, komerční informace a rady pro spotřebitele, komerční informační kanceláře, komunikační média (prezentace výrobků v komunikačních médiích) pro účely maloobchodu, marketing, marketingové studie, obchodní nebo podnikatelský průzkum, obchodní reklama (pro třetí osoby), pomoc při řízení obchodní činnosti, poradenství v rámci této třídy, pořádání veletrhů pro obchodní a reklamní účely, prodej po telefonu (telemarketing), pronájem reklamní doby v komunikačních médiích, pronájem reklamních materiálů, průzkum trhu, reklama, reklama on-line v počítačové síti, rozšiřování reklamních nebo inzertních materiálů, srovnávací služby (v oblasti cen), subdodatelské služby (obchodní pomoc), venkovní reklama, vydávání reklamních nebo náborových, propagačních a inzertních textů, vyhledávání sponzorů, zpracování (administrativní) nákupních objednávek; (41) informace o možnostech rekreace, informace o možnostech zábavy, informace o výchově a vzdělávání, služby klubů zdraví, organizování a vedení konferencí, organizování a vedení kongresů, organizování a vedení seminářů, organizování a vedení symposií, organizování soutěží (vzdělávacích nebo zábavných), pořádání a řízení pracovních setkání (školení), informace o možnostech rekreace, školení, vyučování,

tlumočnické služby, vydávání elektronických knih a časopisů on-line, vydávání knih, vydávání textů s výjimkou reklamních nebo náborových; (44) farmaceutické poradenství, fyzikální terapie, fyzioterapie, plastická chirurgie, lázeňské služby, kliniky nebo sanatoria (soukromé), lékařské služby, lékařské zařízení (pronájem), neurologie (chiropraktika), ošetrovatelské služby, pronajímání zdravotních (zdravotnických) zařízení, zotavovny, telemedicínské služby, terapeutické služby, zdravotní péče, zdravotnická střediska.

(511) 35, 41, 44
(210) O-501271

(111) **334383**
(220) 05.04.2013
(151) 16.10.2013
(540)



(593) Obrazová
(730) **WOLFFKRAN LOKUS a.s.**, Jeremiášova 947/16, Praha 5, Stodůlky, 15500, CZ
(510) (35) obchodní nebo podnikatelské informace, dodavatelské služby pro třetí osoby, pomoc při řízení obchodní činnosti, předvádění zboží, pořádání veletrhů pro obchodní a reklamní účely, subdodavatelské služby; (36) finanční konzultační služby, kanceláře realitní, leasing, obchodování s nemovitostmi, pronájem bytů, pronájem kanceláří, pronájem nemovitostí, správa, správa nemovitostí, vybírání nájemného; (37) asfaltování, opravy automobilů, demolice budov, stavební informace, konzultace ve stavebnictví, montáže lešení, údržba a opravy motorových vozidel, obnova strojů, pronájem bagrů a rypadel, pronájem buldozerů, pronájem stavebních strojů a zařízení, půjčování jeřábů, stavby a opravy skladů, stavebnictví, stavitelství, montáž, údržba a opravy strojů, údržba vozidel, výstavba obchodních stánků a obchodů, instalace a opravy výtahů; (39) automobilová doprava, pronájem automobilů, odtahování dopravních prostředků při poruchách, doprava, pronájem garáží, logistika v dopravě, nákladní doprava, pronájem parkovacích ploch, pronájem automobilů, pronájem garáží, pronájem skladů, skladování, zprostředkování přepravy, zprostředkování dopravy.
(511) 35, 36, 37, 39
(210) O-503227

(111) **334387**
(220) 10.04.2013
(151) 16.10.2013
(540)



(594) Kombinovaná
(730) **SUNNY ON-LINE, s.r.o.**, Rybná 716/24, Praha 1, Staré Město, 11000, CZ
(740) Mgr. Marek Hylena, advokát, Staré náměstí 15, Česká Třebová, 56002
(510) (35) obchodní činnost, maloobchod a velkoobchod s valutami a drahými kovy a jejich slitinami, internetový obchod s valutami a drahými kovy a jejich slitinami, zprostředkovatelská činnost v oblasti obchodu s valutami a drahými kovy a jejich slitinami, reklama a propagace, poskytování

obchodních a podnikatelských informací, systematizace informací do počítačové databáze, poskytování konzultačních a poradenských služeb pomocí globální počítačové sítě v oblasti obchodu s valutami a drahými kovy a jejich slitinami, služby reklamní agentury, reklama, reklama on-line v počítačové síti, internetový marketing, elektronický marketing, průzkum trhu, marketingové studie, poskytování konzultačních a poradenských služeb pomocí globální počítačové sítě v oblasti průzkumu trhu, internetového marketingu, poskytování obchodních konzultačních a poradenských služeb pomocí globální počítačové sítě v oblasti software, internetových aplikací, informačních systémů; (36) pojištění, služby finanční, služby peněžní, služby nemovitostní.

(511) 35, 36
(210) O-503371

(111) **334388**
(220) 10.04.2013
(151) 16.10.2013
(540)



www.zlateslitky.com

(594) Kombinovaná
(730) **SUNNY ON-LINE, s.r.o.**, Rybná 716/24, Praha 1, Staré Město, 11000, CZ
(740) Mgr. Marek Hylena, advokát, Staré náměstí 15, Česká Třebová, 56002
(510) (14) vzácné kovy a jejich slitiny a výrobky z těchto látek nebo posříbřeného nebo pozlaceného kovu, nejsou-li uvedeny v jiných třídách, klenoty, bižuterie, drahokamy, hodinářské potřeby a chronometrické přístroje; (35) obchodní činnost, maloobchod a velkoobchod s valutami a drahými kovy a jejich slitinami, klenoty, drahokamy, chronometrickými přístroji, zprostředkovatelská činnost v oblasti obchodu s valutami a drahými kovy a jejich slitinami, klenoty, drahokamy, chronometrickými přístroji, reklama a propagace, poskytování obchodních a podnikatelských informací, systematizace informací do počítačové databáze, poskytování konzultačních a poradenských služeb pomocí globální počítačové sítě v oblasti obchodu s valutami a drahými kovy a jejich slitinami, klenoty, drahokamy, chronometrickými přístroji, služby reklamní agentury, reklama, reklama on-line v počítačové síti, internetový marketing, elektronický marketing, průzkum trhu, marketingové studie, poskytování konzultačních a poradenských služeb pomocí globální počítačové sítě v oblasti průzkumu trhu, internetového marketingu, poskytování obchodních konzultačních a poradenských služeb pomocí globální počítačové sítě v oblasti software, internetových aplikací, informačních systémů.
(511) 14, 35
(210) O-503372

(111) **334425**
(220) 29.06.2012
(151) 23.10.2013
(540)

nadechni se života

(594) Slovní grafická
(730) **The Procter & Gamble Company**, One Procter & Gamble Plaza, 45202 Cincinnati, OH, US
(740) PATENTSERVIS Praha a.s., Na Podkovce 281/10, Praha 4, Podolí, 14700
(510) (5) dietetické a dietní přípravky pro lékařské účely, cílená analgetika, lokální analgetika, pastilky proti bolestem v krku pro lékařské účely, kapky proti kašli pro lékařské účely, nosní spreje a přípravky pro uvolnění nosu pro lékařské účely, léčivé a farmaceutické přípravky, zejména přípravky pro úlevu od kašle, nachlazení a symptomů chřipky; (10) inhalátory plněné farmaceutickými přípravky a inhalátory pro úlevu od kašle, nachlazení a chřipky a příznaků chřipky; (30) dietetické a dietní přípravky bez léčivých účelů spadající do této třídy, pastilky proti bolestem v krku bez léčivých účelů (cukrovinky).
(511) 5, 10, 30
(210) O-496427

(111) **334831**
(220) 15.11.2012
(151) 20.11.2013
(540)

Divadlo na Fidlovačce

(592) Slovní
(730) **DNF s.r.o.**, Křesomyslova 625/4, Praha 4, Nusle, 14000, CZ
(510) (35) propagační činnost, reklama; (41) kulturní aktivity, výchova, zábava.
(511) 35, 41
(210) O-499785

(111) **334909**
(220) 06.03.2013
(151) 27.11.2013
(540)



STŘELTE SVŮJ ODPAD!

(594) Kombinovaná
(730) **Celia - CZ s.r.o.**, Zalužany 99, Zalužany, 26284, CZ
(740) Ing. Jarmila Javoříková, patentový zástupce, Slunečná 4566, Zlín, 76005
(510) (6) kovy a jejich slitiny, polozpracované kovy, kovy jako druhotné suroviny, kovové výlisky pro různé průmyslové použití spadající do této třídy, kovové nádoby a nádrže pro průmyslové využití, kovové kontejnery, kovové hutní výrobky, kovové stavební materiály, kovové konstrukce, kovové spojovací materiály; (39) dopravní činnosti, přeprava (doprava) materiálů, nákladů, zboží nebo osob, silniční nákladní doprava motorovými vozidly, doprava a odvoz odpadů, kontejnerová doprava, odvoz sběru od zákazníků, zvedání, přenášení a nakládání těžkých a objemných břemen, provoz skladů, skladovací služby, skladování druhotných surovin, materiálů a výrobků, nakládání, vykládání a balení materiálů a výrobků, zprostředkování v dopravě, konzultace a poskytování informací v dopravě; (40) zpracování odpadu, třídění odpadu a recyklace, kovošrot, služby sběru a výkupu druhotných surovin, provoz sběren druhotných materiálů a odpadů v rámci této třídy, odborné třídění a přepracovávání kovového

odpadu, zpracování a úprava materiálů, zejména kovů, plastů, papíru, dřeva, skla, kůže a jiných materiálů, ekologická likvidace výrobků, ekologická likvidace motorových vozidel, kovoobrábění, finální úprava výrobků a materiálů, polygrafické činnosti - tisk, konzultace a poskytování informací v oblasti zpracování a úpravy materiálů, zpracování druhotných surovin, zpracování odpadů a recyklace.

(511) 6, 39, 40
(210) O-502429

(111) **335367**
(220) 30.01.2013
(151) 03.01.2014
(540)



(594) Kombinovaná
(591) Barevná
(730) **ADRA, o.p.s.**, Markova 600/6, Praha 5, Jinonice, 15800, CZ
(510) (41) výchova, vzdělávání, kulturní aktivity.
(511) 41
(210) O-501486

(111) **335521**
(220) 11.04.2013
(151) 03.01.2014
(540)

TABAČKA
obchodní galerie

(594) Slovní grafická
(730) **Galerie Tabáčka a.s.**, Krupská 33/20, Teplice, 41501, CZ
(510) (35) provozování obchodního a nákupního centra (maloobchodní a velkoobchodní prodej či elektronický prodej zejména v oblasti kosmetiky, léčiv, zdravotnických, hygienických potřeb, spotřební elektroniky, telekomunikační, výpočetní a audio-vizuální techniky, oděvů, módních doplňků, bižuterie, šperků, hodinek, brýlí a optických potřeb, potřeb pro domácnost a kuchyň, sanitární techniky, nábytku, potřeb pro zvířata, dárků, novin, časopisů, kuřáckých potřeb, rostlin, knih, obuvi, potravin, potravinových doplňků, hraček, sportovních a turistických potřeb), provoz obchodních jednotek a prodejních stánků, provoz a pronájem prodejních automatů, reklamní a marketingové činnosti, marketingové studie, průzkum veřejného mínění, průzkum trhu, pořádání veletrhů pro obchodní a reklamní účely, předvádění zboží pro reklamní účely a podporu prodeje, rozšiřování reklamních materiálů zákazníkům (letáky, prospekty, tisky, vzorky), prezentace výrobků v komunikačních médiích pro účely maloobchodu, zaslání reklamních materiálů zákazníkům, pronájem reklamních ploch, aranžování výkladů; (36) činnosti související s nemovitostmi (pronájem a správa nákupních center, hypermarketů a supermarketů), služby pronájmu a finanční služby spojené s pronájemem a prodejem nemovitostí (obchodních prostor, nákupních center, hypermarketů a supermarketů, kauce, záruky, garance, konzultační služby), obchodování s nemovitostmi, inkasování nájemného, služby spojené se správou nemovitostí, pronájem nebytových prostor včetně poskytování služeb, zajišťujících řádný provoz nemovitostí a nebytových prostor (úschova cenností, uzavírání pojistek proti požáru, zprostředkování pojištění), správa majetku, činnost realitní kanceláře; (41) výchovná, vzdělávací, školicí, zábavní, kulturní, společenská a sportovní činnost, organizace a pořádání koncertů, hudebních produkcí, divadelních představení, organizování konferencí, seminářů, kulturních nebo

vzdělávacích výstav, organizování zábavných, vzdělávacích nebo sportovních soutěží, organizování živých vystoupení, módních přehlídek, pořádání loterií, pořádání soutěží krásy, provozování heren a kasin, provozování sportovních zařízení, kurzy fitness, kaučink, fotografování, elektronické publikování.

(511) 35, 36, 41
(210) O-503421

(111) **335781**
(220) 02.04.2013
(151) 09.01.2014
(540)



(594) Kombinovaná
(591) Barevná
(730) ANOPACK s.r.o., Radlická 2487/99, Praha 5, 15000, CZ
(740) Ing. Jarmila Javoříková, Slunečná 4566, Zlín, 76005
(510) (7) průmyslové stroje a jejich součásti pro různé druhy průmyslu, spadající do této třídy, motory a pohony spadající do této třídy, stroje pro obalový průmysl, balicí stroje, přebalovací stroje, plnicí a uzavírací stroje, etiketovací stroje, polygrafické stroje, strojírenské technologické celky pro obalový průmysl, robotické stroje, stroje pro zpracování a úpravu materiálů, svařovací stroje, obráběcí stroje, dělicí stroje, stroje pro povrchovou úpravu materiálů, podavače-stroje, přepravníky-stroje, pneumatické pohony, kompresory, čerpadla, součásti a náhradní díly uvedených strojů a zařízení; (16) papír a výrobky z něj, papírenské zboží, kartón a výrobky z něj, papírové a kartónové obaly, tiskoviny všeho druhu, fotografie, firemní tiskoviny, etikety papírové, obaly, fólie, pytle, sáčky z papíru, lepenky, polyethylenu či podobných plastických hmot pro obalovou techniku, obaly, fólie, pytle, sáčky bublinové, pěnové, antistatické spadající do této třídy, lepidla pro papír pro kancelář a pro domácnost, kancelářské, psací a učební potřeby spadající do této třídy; (37) servis, montáž, opravy a revize strojů a zařízení pro obalový průmysl, záruční a pozáruční servis strojů, servisně-montážní služby, instalace a demontáž strojního zařízení, servis, montáž, opravy a revize elektrických a elektronických přístrojů, elektroinstalační práce, pronájem balicí techniky, stavebně-montážní služby, stavební činnosti, stavební opravy a úpravy, úpravy interiérů a exteriérů, poskytování informací a konzultace v servisních, montážních, opravárenských a stavebních službách.

(511) 7, 16, 37
(210) O-503156

(111) **335782**
(220) 02.04.2013
(151) 09.01.2014
(540)



(594) Kombinovaná
(591) Barevná
(730) ANOPACK s.r.o., Radlická 2487/99, Praha 5, 15000, CZ
(740) Ing. Jarmila Javoříková, Slunečná 4566, Zlín, 76005
(510) (6) kovy a jejich slitiny, kovy polozpracované, kovové spojovací a upínací materiály - šrouby, matice, svorníky, podložky apod., hutní materiály a výrobky všeho druhu - kovové profily, plechy, tyče, dráty, trubky a pružiny, kovové vylisky a odlitky všeho druhu pro průmyslové použití, kovové

formy, železářské zboží, kovové konstrukce, kovové kliky a madla, kovové úchyty a lišty všeho druhu; (12) součástky a náhradní díly pro dopravní motorová vozidla, zejména pro motocykly a automobily, karbonové a titanové doplňky pro motorová vozidla spadající do této třídy; (35) obchodní činnost zásilkového velkoobchodu, maloobchodní, velkoobchodní a elektronický prodej kovových výrobků, náradí a součástí/doplňků pro motorová vozidla, obchodní zastoupení podnikatelských subjektů, zejména výrobců, předvádění výrobků, reklamní distribuce vzorků výrobků, zaslání reklamních materiálů zákazníkům, reklamní a marketingová činnost, inzerce, průzkumy trhu, obchodní nebo podnikatelský průzkum, organizování a pořádání reklamních a prodejních akcí, poskytování obchodních slev zákazníkům, poskytování obchodních a podnikatelských informací, obchodní zprostředkování a pomoc při řízení obchodní činnosti, činnosti organizačních, ekonomických a podnikatelských poradců, automatizované zpracování a správa obchodních dat, administrativní činnosti, kopírování dokumentů.

(511) 6, 12, 35
(210) O-503157

(111) **336331**
(220) 02.05.2013
(151) 05.02.2014
(540)



(594) Kombinovaná
(730) MOBIL POHOTOVOST GSM s.r.o., Spálená 101/37, Praha 1, 11000, CZ
(510) (9) data, databáze a jiné informační produkty na magnetických, elektronických a optických nosičích, související hardware a software, nosiče dat všeho druhu spadající do třídy 9, elektronické a datové sítě, multimediální aplikace, 3D animace, multimediální informační katalogy, elektronické časopisy, elektronické periodika a knihy v elektronické podobě, software pro počítače, programové vybavení umožňující elektronické obchodování, videohry, nahrany software na CD a DVD discích a magnetických médiích, magnetické disky, optické disky, čtecí zařízení optických a magnetických disků, kompaktní disky, výrobky výpočetní techniky, jako například počítače, mikrosopínače, notebooky, tiskárny, monitory, scannery, doplňkové vybavení, jako například myši, klávesnice, a podobně, programové vybavení, telekomunikační technika, zejména telefony a mobilní telefony s příslušenstvím jako jsou stolní napáječe, CL adaptéry, baterie, antény, anténní adaptéry, boostery, repeatry, pouzdra pro mobilní telefony, kožená pouzdra pro mobilní telefony, kryty mobilních telefonů, HF sady k mobilním telefonům, faxy, zařízení pro reprodukci dat, kopírovací stroje, spotřební elektronika, elektronické sítě, přístroje pro audiovizuální komunikaci, přístroje pro záznam, převod a reprodukci zvuku nebo obrazu a jejich součástí, zařízení pro zpracování informací, systémy informačních technologií zařazené do třídy 9, systémy výpočetní, komunikační a informační techniky zařazené ve třídě 9, satelitní komplexy, elektronické řídicí systémy a přístroje, optické a optickoelektrické přístroje, audio, video a DTP studia, fotografické přístroje; (12) sady pro instalaci mobilních telefonů do automobilů, držáky telefonů do automobilů; (35) administrativní zpracování nákupních objednávek, aktualizování reklamních materiálů, aranžování výkladů, dodavatelské služby pro třetí osoby (nákup výrobků a služeb pro jiné podniky), fotokopírování, informace, jak obchodní, tak podnikatelské, marketing, marketingové studie, nákupní ceny, velkoobchodní ceny (analýzy), nákupní objednávky, prezentace výrobků v komunikačních médiích pro účely maloobchodu, produkce (výroba) reklamních filmů, pronájem reklamní doby v komunikačních médiích, pronájem reklamních materiálů a reklamních ploch, obchodní průzkum a průzkum trhu, předvádění zboží, psaní reklamních textů, reklama včetně propagace, reklama on-line v počítačové síti, práce s reklamními materiály zařazenými ve třídě 35, rozhlasová reklama, rozšiřování reklamních nebo inzertních materiálů, televizní reklama, venkovní reklama, vydávání reklamních nebo náborových, propagačních a inzertních textů; (37) servis, montáž, údržba výrobků a zařízení, včetně jejich příslušenství, uvedených ve třídě 9.

(511) 9, 12, 35, 37
(210) O-504057

(111) **336555**
(220) 03.05.2013
(151) 19.02.2014
(540)



(594) Kombinovaná
(591) Barevná
(730) **AUTO JAROV, s.r.o.**, Osiková 2, Praha 3, 13000, CZ
(510) (2) barvy, laky a prostředky pro korozi motorových vozidel; (7) náhradní díly pro výrobky ve tř. 7; (11) přístroje a výrobky pro osvětlení, topení a klimatizaci; (12) motorová vozidla, náhradní díly motorových vozidel v rámci této třídy; (37) opravy motorových vozidel.
(511) 2, 7, 11, 12, 37
(210) O-504092

(111) **336556**
(220) 03.05.2013
(151) 19.02.2014
(540)



(594) Kombinovaná
(591) Barevná
(730) **AUTO JAROV, s.r.o.**, Osiková 2, Praha 3, 13000, CZ
(510) (2) barvy, laky a prostředky proti korozi motorových vozidel; (7) náhradní díly pro výrobky ve tř. 7; (11) přístroje a výrobky pro osvětlení, topení a klimatizaci; (12) motorová vozidla, náhradní díly motorových vozidel v rámci této třídy; (37) opravy motorových vozidel.
(511) 2, 7, 11, 12, 37
(210) O-504093

(111) **336839**
(220) 17.04.2012
(151) 05.03.2014
(540)



(594) Kombinovaná
(591) Barevná
(730) **Poórová Hoffmannová Alica MUDr.**, Pod Urpínom 15132/32a, Banská Bystrica, 974 01, SK
(740) INPARTNERS GROUP, Ing. Dušan Kendereški, Tuřanka 1519/115a, Brno, Slatina, 62700
(510) (3) kosmetické přípravky pro osobní hygienu a ošetřování těla; (5) farmaceutické výrobky, kosmetické výrobky na léčebné účely, masáže a regenerační krémy, krémy s léčivými účinky na bylinném základu, krémy na popáleniny, na křečové žíly, na bolesti kloubů, krémy s protizánětlivým účinkem, krémy s resorpčním účinkem, krémy na hemoroidy; (35) maloobchodní činnost a velkoobchodní činnost s výrobky uvedenými ve třídě 5.
(511) 3, 5, 35
(210) O-494476

(111) **338649**
(220) 28.03.2013
(151) 18.06.2014
(540)

Pomoc má mnoho tváří

(592) Slovní
(730) **Diakonie Českobratrské církve evangelické**, Belgická 22, Praha 2, 12000, CZ
(740) PROPATENT, Ing. Vlasta Sedláčková, patentový zástupce, Pod Pekařkou 107/1, Praha 4, Podolí, 14700
(510) (36) organizování dobročinných sbírek, organizování sbírek, shromažďování prostředků na dobročinné účely, sponzorování (finanční); (41) konference (organizování a vedení), organizace a pořádání koncertů, organizování a vedení seminářů, organizování kulturních nebo vzdělávacích výstav, školení (pořádání a řízení), vydávání textů, s výjimkou reklamních nebo náborových, vyučování, vzdělávání; (42) provoz webových stránek týkajících se charitativní činnosti a humanitární činnosti; (45) osobní a sociální služby poskytované ostatními za účelem uspokojování potřeb jednotlivců.
(511) 36, 41, 42, 45
(210) O-503055

(111) **339360**
(220) 08.11.2012
(151) 23.07.2014
(540)



(594) Kombinovaná
(591) Barevná
(730) **BODY klinika plastické chirurgie s.r.o.**, Údolní 998/8a, Brno, Veveří, 60200, CZ
(740) Advokátní kancelář JUDr. Lada Vidrmert Štarhová, JUDr. Lada Vidrmert Štarhová, advokátka, Řípská 1181/18a, Brno, Slatina, 62700
(510) (41) organizace školení a vzdělávání v oblasti zdravotnictví a léčení; (43) ubytovací a stravovací služby, provoz penzionů s ubytováním a stravováním, služby spojené s ubytováním, stravováním a občerstvením; (44) poskytování základní zdravotní péče, poskytování specializované zdravotní péče, lékařské služby, lůžková a ambulantní zdravotní péče, diagnostická, preventivní a léčebná péče, pooperační péče, ošetrovatelské služby, laboratorní služby, lékařské služby, služby nemocnic, sanatorií a klinik, chirurgie, plastická chirurgie, korektivní dermatologie, poradenství a konzultace v oblasti plastické chirurgie a korektivní dermatologie, rehabilitační a masážní služby.
(511) 41, 43, 44
(210) O-499590

(111) **342931**
(220) 22.11.2012
(151) 23.12.2014
(540)

Viking agency

(592) Slovní
(730) **Slonina Marek**, Fr. Hrubína 1536/3, Havířov-Podlesí, 73601, CZ
(510) (35) pomoc při řízení obchodní činnosti, kancelářské práce.
(511) 35
(210) O-499987

(111) **351394**
(220) 30.05.2012
(151) 17.02.2016
(540)

Green Line

(592) Slovní
(730) **Den Braven Czech and Slovak a.s.**, Úvalno 353, Úvalno, 79391, CZ
(740) Hák Janeček & Švestka, Patentová a známková kancelář, Mgr. Jaroslav Švestka, U Průhonu 5, Praha 7, 17000
(510) (17) fólie z umělých hmot, kromě fólií na balení, izolační omítky, hydroizolační hmoty a materiály, izolační hmoty a materiály, asfaltové hydroizolace, polyuretanové pěny, lepicí pásy kromě pásek pro léčebné účely, pro kancelářské účely a pro použití v domácnosti, sklovláknité armovací tkaniny pro stavebnictví, materiály pro těsnění, ucpávání a/nebo izolaci, těsnící pásy, zakrývací fólie a plachty z umělých hmot v rámci třídy 17, zateplovací a izolační systémy v rámci třídy 17, střešní fólie a membrány, polotovary z plastických hmot, větrací profily z umělých hmot pro odvětrávání budov; (19) geotextilie, omítky, stavební materiály a hmoty (nekovové), příměsi do stavebních hmot a směsi, cementové lepicí a stěrkové hmoty pro stavebnictví, nekovové materiály v rámci této třídy pro krytí střech, střešní krytiny (nekovové), cement, flexibilní profily z umělé hmoty, obklady a obložení nekovové, stavební plastové profily, spojovací materiály nekovové, jiné stavební materiály nekovové, stavební materiál pro podlahářské práce jako vyrovnávací samonivelační hmoty, ukončovací lišty nekovové.
(511) 17, 19
(210) O-495585

Zániky ochranných známek uplynutím doby platnosti

Kapitola obsahuje údaje o ochranných známkách, které zanikly uplynutím doby platnosti podle ustanovení § 29 odst. 1 zákona č. 441/2003 Sb.

Číslo zápisu (111)	Číslo přihlášky (210)	Datum zániku (141)
172778	64039	09.10.2021
172791	64082	11.10.2021
172793	64074	10.10.2021
172796	64014	08.10.2021
173386	64206	16.10.2021
173389	64209	16.10.2021
173398	64220	16.10.2021
173404	64097	11.10.2021
173868	64232	17.10.2021
174078	64228	17.10.2021
174082	64246	17.10.2021
174399	64191	16.10.2021
175718	64157	15.10.2021
176289	64179	16.10.2021
176449	64072	10.10.2021
176453	64096	11.10.2021
178123	64133	15.10.2021
180563	64198	16.10.2021
186141	64170	16.10.2021
187310	64171	16.10.2021
242779	172244	09.10.2021
242789	172317	10.10.2021
242791	172321	10.10.2021
245259	172243	09.10.2021
245260	172378	12.10.2021
245262	172401	12.10.2021
246060	172258	10.10.2021
246065	172309	10.10.2021
246066	172332	11.10.2021
246069	172392	12.10.2021
246072	172402	12.10.2021
246074	172421	15.10.2021
246079	172440	16.10.2021
246092	172618	17.10.2021
246098	172625	17.10.2021
246099	172626	17.10.2021
246718	172315	10.10.2021
246721	172370	12.10.2021
246725	172403	12.10.2021
246730	172424	15.10.2021
246747	172582	17.10.2021
247367	172196	08.10.2021
247377	172308	10.10.2021
247378	172333	11.10.2021
247381	172339	11.10.2021
247382	172340	11.10.2021
247383	172341	11.10.2021

Číslo zápisu (111)	Číslo přihlášky (210)	Datum zániku (141)
247397	172413	12.10.2021
247398	172433	15.10.2021
247401	172553	16.10.2021
247402	172554	16.10.2021
247404	172606	17.10.2021
247405	172607	17.10.2021
247407	172616	17.10.2021
248208	172299	10.10.2021
248210	172302	10.10.2021
248212	172314	10.10.2021
248214	172326	11.10.2021
248224	172420	15.10.2021
248226	172444	16.10.2021
248231	172614	17.10.2021
249171	172205	08.10.2021
249181	172350	11.10.2021
249185	172428	15.10.2021
249186	172430	15.10.2021
251358	172414	12.10.2021
251359	172441	16.10.2021
252225	172612	17.10.2021
252226	172613	17.10.2021
253024	172419	15.10.2021
253025	172592	17.10.2021
253026	172594	17.10.2021
264902	172396	12.10.2021
323603	489491	17.10.2021
323664	489485	17.10.2021
323758	489334	12.10.2021
323759	489452	14.10.2021
323761	489455	14.10.2021
323763	489457	14.10.2021
324027	489374	12.10.2021
324107	489386	12.10.2021
324169	489433	14.10.2021
324382	489337	10.10.2021
324388	489440	14.10.2021
324467	489336	10.10.2021
324544	489321	10.10.2021
324546	489403	13.10.2021
324547	489405	13.10.2021
324550	489458	14.10.2021
324551	489476	17.10.2021
324552	489479	17.10.2021
324553	489481	17.10.2021
324752	489355	11.10.2021
324754	489435	14.10.2021

Číslo zápisu (111)	Číslo přihlášky (210)	Datum zániku (141)
324848	489484	17.10.2021
324952	489347	11.10.2021
324954	489399	13.10.2021
324955	489451	14.10.2021
325138	489344	11.10.2021
325147	489380	12.10.2021
325148	489381	12.10.2021
325149	489387	12.10.2021
325150	489388	12.10.2021
325151	489443	14.10.2021
325153	489460	14.10.2021
325156	489488	17.10.2021
325157	489494	17.10.2021
325364	489368	12.10.2021
325366	489442	14.10.2021
325368	489490	17.10.2021
325561	489315	10.10.2021
325562	489319	10.10.2021
325563	489358	11.10.2021
325564	489400	12.10.2021
325565	489419	13.10.2021
325566	489420	13.10.2021
325654	489346	11.10.2021
325655	489377	12.10.2021
325658	489416	13.10.2021
325659	489417	13.10.2021
325661	489469	17.10.2021
325662	489470	17.10.2021
325663	489475	17.10.2021
325857	489408	12.10.2021
325992	489395	12.10.2021
325993	489396	12.10.2021
325994	489425	13.10.2021
326126	489409	13.10.2021
326129	489466	17.10.2021
326410	489326	10.10.2021
327385	489453	14.10.2021
327386	489500	17.10.2021
328595	489341	11.10.2021
329093	489418	13.10.2021
329321	489465	16.10.2021
329466	489375	12.10.2021
329582	489492	17.10.2021
330014	489426	13.10.2021
341401	489401	13.10.2021
341527	489316	10.10.2021

Změny vlastníků ochranných známek

Kapitola obsahuje údaje o ochranných známkách, které byly převedeny nebo přešly ve smyslu ustanovení § 15 odst. 1, 2 a § 16 zákona č. 441/2003 Sb. na jiného vlastníka v rozsahu všech zapsaných výrobků nebo služeb.

Číslo zápisu (111)	Dřívější vlastník (770)	Nynější vlastník (730)	S účinností od (580)
152831A	Adast Blue s.r.o., č. p. 496, Adamov, 67904, CZ	Adast Systems, a.s., 496, Adamov, 67904, CZ	09.05.2022
153709A	Adast Blue s.r.o., č. p. 496, Adamov, 67904, CZ	Adast Systems, a.s., 496, Adamov, 67904, CZ	09.05.2022
153709B	Adast Blue s.r.o., č. p. 496, Adamov, 67904, CZ	Adast Systems, a.s., 496, Adamov, 67904, CZ	09.05.2022
154118	ZVVZ a.s., Sažinova 888, Milevsko, 39925, CZ	ZVVZ GROUP, a.s., Sažinova 888, Milevsko, 39901, CZ	05.05.2022
172681	Adast Blue s.r.o., č. p. 496, Adamov, 67904, CZ	Adast Systems, a.s., 496, Adamov, 67904, CZ	09.05.2022
172682	Adast Blue s.r.o., č. p. 496, Adamov, 67904, CZ	Adast Systems, a.s., 496, Adamov, 67904, CZ	09.05.2022
206366	LDM, spol. s r.o., Litomyšlská 1378, Česká Třebová, 56002, CZ	LDM CT, spol. s r.o., Litomyšlská 1378, Česká Třebová, 56002, CZ	04.05.2022
206367	LDM, spol. s r.o., Litomyšlská 1378, Česká Třebová, 56002, CZ	LDM CT, spol. s r.o., Litomyšlská 1378, Česká Třebová, 56002, CZ	04.05.2022
208484A	Adast Blue s.r.o., č. p. 496, Adamov, 67904, CZ	Adast Systems, a.s., 496, Adamov, 67904, CZ	09.05.2022
227985	L D M, spol. s r.o., Litomyšlská 1378, Česká Třebová, 56002, CZ	LDM CT, spol. s r.o., Litomyšlská 1378, Česká Třebová, 56002, CZ	04.05.2022
227986	L D M, spol. s r.o., Litomyšlská 1378, Česká Třebová, 56002, CZ	LDM CT, spol. s r.o., Litomyšlská 1378, Česká Třebová, 56002, CZ	04.05.2022
227987	L D M, spol. s r.o., Litomyšlská 1378, Česká Třebová, 56002, CZ	LDM CT, spol. s r.o., Litomyšlská 1378, Česká Třebová, 56002, CZ	04.05.2022
252698	RMP ATHLETIC LOCKER LTD., 6085 Belgrave Road, Mississauga, Ontario, CA	INA International Ltd., #110 - 205 Quarry Park Blvd. SE, Calgary, Alberta, T2C 3E7, CA	09.05.2022
260153	Ing. Jan Kostkan, Masarykova 222, Kutná Hora, 28401, CZ	Úřad pro zastupování státu ve věcech majetkových, Rašínovo nábřeží 390/42, Praha 2, Nové Město, 12800, CZ	10.05.2022
264240	Kratochvíl Bohumil Ing., Dolanská 337/7, Praha 6, Liboc, 16100, CZ	IBK TRADE a.s., Dolanská 337/7, Praha 6, Liboc, 16100, CZ	09.05.2022
271072	Bohumil Kratochvíl Ing., Ruzyňská 59/583, Praha 6, 16200, CZ	IBK TRADE a.s., Dolanská 337/7, Praha 6, Liboc, 16100, CZ	09.05.2022
271251	Kratochvíl Bohumil Ing., Dolanská 337/7, Praha 6, Liboc, 16100, CZ	IBK TRADE a.s., Dolanská 337/7, Praha 6, Liboc, 16100, CZ	09.05.2022
275098	Ing. Jan Kostkan - JAKO-, Masarykova 222, Kutná Hora, 28401, CZ	Úřad pro zastupování státu ve věcech majetkových, Rašínovo nábřeží 390/42, Praha 2, Nové Město, 12800, CZ	10.05.2022
294635	ZVVZ a.s., Sažinova 888, Milevsko, 39925, CZ	ZVVZ GROUP, a.s., Sažinova 888, Milevsko, 39901, CZ	05.05.2022
294642	ZVVZ a.s., Sažinova 888, Milevsko, 39925, CZ	ZVVZ GROUP, a.s., Sažinova 888, Milevsko, 39901, CZ	05.05.2022
302446	Adast Blue s.r.o., č. p. 496, Adamov, 67904, CZ	Adast Systems, a.s., 496, Adamov, 67904, CZ	09.05.2022
303832	Adast Blue s.r.o., č. p. 496, Adamov, 67904, CZ	Adast Systems, a.s., 496, Adamov, 67904, CZ	09.05.2022
303887	Kutín Ivan Ing., Staňkova 12d, Brno, 60200, CZ	Kutínová Jana Ing., Merhautova 1029/164, Brno, Černá Pole, 61400, CZ	05.05.2022
307867	Kratochvíl Bohumil Ing., Dolanská 337/7, Praha 6, Liboc, 16100, CZ	IBK TRADE a.s., Dolanská 337/7, Praha 6, Liboc, 16100, CZ	09.05.2022
323996	ZVVZ a.s., Sažinova 888, Milevsko, 39901, CZ	ZVVZ GROUP, a.s., Sažinova 888, Milevsko, 39901, CZ	05.05.2022
327501	LDM spol. s r.o., Litomyšlská 1378, Česká Třebová, 56002, CZ	LDM CT, spol. s r.o., Litomyšlská 1378, Česká Třebová, 56002, CZ	04.05.2022
327502	LDM spol. s r.o., Litomyšlská 1378, Česká Třebová, 56002, CZ	LDM CT, spol. s r.o., Litomyšlská 1378, Česká Třebová, 56002, CZ	04.05.2022
332144	Adast Blue s.r.o., č. p. 496, Adamov, 67904, CZ	Adast Systems, a.s., 496, Adamov, 67904, CZ	09.05.2022
335609	Fair Price Music s.r.o., Rostislavovo náměstí 2936/12, Brno - Královo Pole, 61200, CZ	Šmehlík Jiří, Čsl. armády 169/34, Rousínov, 68301, CZ	05.05.2022
338368	Fair Price Music s.r.o., Rostislavovo náměstí 2936/12, Brno - Královo Pole, 61200, CZ	Šmehlík Jiří, Čsl. armády 169/34, Rousínov, 68301, CZ	05.05.2022
338369	Fair Price Music, s.r.o., Rostislavovo náměstí 2936/12, Brno, Královo Pole, 61200, CZ	Šmehlík Jiří, Čsl. armády 169/34, Rousínov, 68301, CZ	05.05.2022
375734	MICo Group s.r.o., Sucheniova 270/6, Třebíč, Stařečka, 67401, CZ	Pragon Tech s.r.o., Václavské náměstí 837/11, Praha 1, Nové Město, 11000, CZ	09.05.2022
387700	DFARMA spol. s r.o., Pampelišková 327, Jenišov, 36001, CZ	Mattoni 1873 a.s., Horova 1361/3, Karlovy Vary, 36001, CZ	09.05.2022

Změny v údajích o vlastnících ochranných známek

Kapitola obsahuje ochranné známky, u kterých byla v rejstříku ochranných známek vyznačena změna v údajích o vlastnících ve smyslu ustanovení § 27 odst. 2 a 7 zákona č. 441/2003 Sb.

Číslo zápisu (111)	Vlastník (730)	S účinností od (580)
99747	FYTOPHARMA, a.s., Duklianských hrdinů 47/651, Malacky, SK	10.05.2022
161061	EUROVIA CS, a.s., U Michelského lesa 1581/2, Praha 4, Michle, 14000, CZ	04.05.2022
173702	LITHOPLAST, s.r.o., Branka 30/60, Brno, Komín, 62400, CZ	05.05.2022
180294	FOMEI GLOBAL Ltd., 4 Evagora Papachristoforou, str. Themis Court 3rd floor, office 301, Limassol, CY	09.05.2022
180423	Šubrt Jan, Na Pořiči 471, Dobruška, 518 01, CZ	10.05.2022
182297	THE HERSHEY COMPANY, 19 East Chocolate Avenue, HERSHEY, 17033, PA, US	04.05.2022
198213	ZV BREN s.r.o., Zábrdovická 801/11, Brno, Zábrdovice, 61500, CZ	09.05.2022
198407	ZV BREN s.r.o., Zábrdovická 801/11, Brno, Zábrdovice, 61500, CZ	09.05.2022
200289	ZV BREN s.r.o., Zábrdovická 801/11, Brno, Zábrdovice, 61500, CZ	09.05.2022
202548	NOKI s.r.o., Na Pankráci 1337/109, Praha 4, Nusle, 14000, CZ	04.05.2022
207464	ZV BREN s.r.o., Zábrdovická 801/11, Brno, Zábrdovice, 61500, CZ	09.05.2022
250592	VIVA PROJEKT s.r.o., Zadní 283, Branka u Opavy, 74741, CZ	10.05.2022
250593	VIVA PROJEKT s.r.o., Zadní 283, Branka u Opavy, 74741, CZ	10.05.2022
251099	Cement Hranice, akciová společnost, Bělotínská 288, Hranice, Hranice I - Město, 75301, CZ	04.05.2022
251810	Eisenreich Jan, Barákova 148/28, Plzeň, Lobzy, 32600, CZ	05.05.2022
252435	ČEPRO, a.s., Dělnická 213/12, Praha 7, Holešovice, 17000, CZ	09.05.2022
252436	ČEPRO, a.s., Dělnická 213/12, Praha 7, Holešovice, 17000, CZ	09.05.2022
255784	ConocoPhillips Company, 925 N. Eldridge Parkway, Houston, 77079, TX, US	04.05.2022
256227	Mehr-BB Entertainment GmbH, Erkrather Str. 30, 40233 Düsseldorf, DE	09.05.2022
256228	ProEx 2000, spol. s r.o., Veslařská 3071/25, Brno, Žabovřesky, 63700, CZ	09.05.2022
256229	ProEx 2000, spol. s r.o., Veslařská 3071/25, Brno, Žabovřesky, 63700, CZ	09.05.2022
256457	Kopřiva Vladimír, Zádveřice 140, Zádveřice-Raková, 76312, CZ	05.05.2022
256882	AUTOHANDL MOTORS s.r.o., Na lysinách 457/20, Praha 4, Hodkovičky, 14700, CZ	10.05.2022
257218	GASTON, s.r.o., Kvítková 4703, Zlín, 76001, CZ	10.05.2022
257328	Vejmelka & Wunsch, s.r.o., Italská 753/27, Praha 2, Vinohrady, 12000, CZ	04.05.2022
258134	SYNECTA a.s., Opletalova 1535/4, Praha 1, Nové Město, 11000, CZ	10.05.2022
258153	Vejmelka & Wunsch, s.r.o., Italská 753/27, Praha 2, Vinohrady, 12000, CZ	04.05.2022
258764	OFFICEO s.r.o., Floriánova 2461, Hostivice, 25301, CZ	09.05.2022
258812	ConocoPhillips Company, 925 N. Eldridge Parkway, Houston, 77079, TX, US	04.05.2022
260896	Wine Hole Czechia, s.r.o., U Sluncové 666/12a, Praha 8, Karlín, 18600, CZ	10.05.2022
261113	EasySail s.r.o., Veverkova 1343/1, Hradec Králové, Pražské Předměstí, 50002, CZ	09.05.2022
266631	ConocoPhillips Company, 925 N. Eldridge Parkway, Houston, 77079, TX, US	04.05.2022
266632	ConocoPhillips Company, 925 N. Eldridge Parkway, Houston, 77079, TX, US	04.05.2022
328043	REPLAC - BM a.s., Švestková 1166, Jičín, Valdické Předměstí, 50601, CZ	04.05.2022
328072	GARNEA a.s., 129, Neplachov, 37365, CZ	04.05.2022
329508	Day to Day s.r.o., Jirího Trnky 1237/9, Ostrava, Mariánské Hory, 70900, CZ	05.05.2022
332162	MONVITALY s.r.o., Palackého náměstí 339/5, Plzeň, Jižní Předměstí, 30100, CZ	05.05.2022
332529	MONVITALY s.r.o., Palackého náměstí 339/5, Plzeň, Jižní Předměstí, 30100, CZ	05.05.2022
333140	ORIWIN, s.r.o., Hálkova 2753/13, Žilina, 01001, SK	10.05.2022
334317	Centrum České Medicíny s.r.o., Anglická 140/20, Praha 2, Vinohrady, 12000, CZ	05.05.2022
335521	Galerie Tabačka a.s., Krupská 33/20, Teplice, 41501, CZ	05.05.2022
336839	Poárová Hoffmannová Alica MUDr., Pod Urpínom 15132/32a, Banská Bystrica, 974 01, SK	05.05.2022
339360	BODY klinika plastické chirurgie s.r.o., Údolní 998/8a, Brno, Veverčí, 60200, CZ	09.05.2022
350925	Fusion for life s.r.o., Jakubské náměstí 109/1, Brno, Brno-město, 60200, CZ	09.05.2022
375018	Komerční pojišťovna, a.s., náměstí Junkových 2772/1, Praha 5, Stodůlky, 15500, CZ	10.05.2022
381009	Vo Tat Thang, Španielova 1305/68, Praha 6, Řepy, 16300, CZ	09.05.2022

Ostatní rozhodné údaje a úřední opravy

Kapitola zahrnuje zejména přetřídění seznamu výrobků a služeb v návaznosti na mezinárodní zápis, opravu chyb ve formulaci, přepisů a zjevných nesprávností za účelem uvedení do souladu se skutečností. V této kapitole jsou zveřejňovány jen takové údaje, které nemohou být zveřejněny spolu se zveřejněním přihlášky nebo se zápisem ochranné známky. Dále kapitola obsahuje důležitá úřední sdělení.

(97) **EP 2836526**

Udělení evropského patentu č. 2836526 ze dne 27.04.2022 bylo Evropským patentovým úřadem zrušeno.

(97) **EP 3563573**

Udělení evropského patentu č. 3563573 ze dne 23.02.2022 bylo zrušeno a řízení bylo přerušeno.

(97) **EP 3566360**

Udělení evropského patentu č. 3566360 ze dne 05.01.2022 bylo zrušeno a řízení bylo přerušeno.

(97) **EP 3653558**

Udělení evropského patentu č. 3653558 ze dne 27.04.2022 bylo zrušeno a řízení bylo přerušeno.
