

Číselné INID kódy pro označování bibliografických dat technických řešení

INID Codes for the identification of bibliographic data of technical solutions

(Standard WIPO ST. 9 a ST. 80)

(11)	číslo patentu/zápisu/osvědčení	(11)	Number of the patent/registration/certification
(15)	datum zápisu průmyslového vzoru	(15)	Industrial design registration date
(21)	číslo přihlášky/žádosti	(21)	.Application number
(22)	datum podání přihlášky/žádosti	(22)	Date of application filling
(23)	údaje o výstavní prioritě	(23)	Exhibition priority data
(28)	počet průmyslových vzorů	(28)	Number of industrial designs included in the application
(31)	číslo prioritní přihlášky	(31)	Number of priority application
(32)	datum podání prioritní přihlášky	(32)	Filling date of priority application
(33)	země priority	(33)	Priority country
(40)	datum zveřejnění přihlášky vynálezu	(40)	Date of publication of patent application
(45)	datum zveřejnění zapsaného průmyslového vzoru	(45)	Publication date of the registered industrial design
(47)	datum zveřejnění udělení patentu a zápisu užitého vzoru, datum zápisu užitého vzoru, datum oznámení udělení evropského patentu v Evropském patentovém věstníku	(47)	Publication date of patent granting and publication date of utility model registration, registration date of utility model, publication date of European patent granting in the European patent bulletin
(51)	mezinárodní patentové třídění/Locamské třídění průmyslových vzorů	(51)	International Patent Classification/ Locarno Classification for Industrial Designs
(54)	Název	(54)	Title
(55)	vyobrazení průmyslového vzoru	(55)	Reproduction of the industrial design
(57)	Anotace	(57)	Abstract
(68)	číslo základního patentu	(68)	Number of the basic patent
(71)	označení přihlašovatele/žadatele	(71)	Applicant
(72)	označení původce	(72)	Inventor
(73)	označení majitele/vlastníka	(73)	Owner
(74)	označení zástupce	(74)	Attorney's name and address
(86)	číslo mezinárodní přihlášky	(86)	International application number
(87)	číslo mezinárodního zveřejnění	(87)	International publication number
(92)	datum a číslo první registrace přípravku pro Českou republiku	(92)	Date and number(s) of the first authorization to market the product in the CZ
(93)	datum, číslo a země první registrace přípravku v rámci Společenství	(93)	Date, number(s) and country of the first authorization to market the product in the EEC
(94)	doba platnosti osvědčení	(94)	Term of certification validity
(95)	označení a typ přípravku	(95)	Name of the product and product type
(96)	datum podání a číslo evropské patentové přihlášky	(96)	European patent application filling date and number
(97)	datum zveřejnění a číslo zveřejnění evropské patentové přihlášky v Evropském patentovém věstníku	(97)	European patent application publication date and publication number in the European patent bulletin

Číselné INID kódy pro označování bibliografických dat ochranných známek

INID codes and minimum required for the identification of bibliographic data relating to marks

(Standard WIPO ST.60)

(111)	Číslo zápisu ochranné známky (registrace)	(111)	Number of registration
(151)	Datum zápisu ochranné známky	(151)	Date of the registration
(210)	Číslo přihlášky ochranné známky (spisu)	(210)	Number of the application
(220)	Datum podání přihlášky	(220)	Date of filing of the application
(320)	Datum vzniku práva přednosti	(320)	Date of the first application
(442)	Datum zveřejnění přihlášky po průzkumu	(442)	Date of the publication of the examined application
(450)	Datum zveřejnění zápisu ochranné známky ve Věstníku	(450)	Date of publication of the registration
(510)	Seznam výrobků a služeb	(510)	List of goods and/or services
(511)	Číslo třídy výrobků a služeb	(511)	Number of the class of goods and/or services
(526)	Omezení rozsahu ochrany o prvek	(526)	Disclaimer
(540)	Znění nebo vyobrazení ochranné známky	(540)	Reproduction of the mark
(551)	Kolektivní ochranná známka	(551)	Collective mark
(554)	Prostorová ochranná známka	(554)	Three-dimensional mark
(558)	Ochranná známka tvořená pouze barvou nebo kombinací barev	(558)	Mark consisting exclusively of one or several colours
(580)	Datum zápisu jakékoliv transakce v souvislosti s přihláškou nebo zápisem ochranné známky do rejstříku, např. změna majitele, změna jména nebo adresy, vzdání se práv k ochranné známce atd. (účinnost)	(580)	Date of recording of any kind of transaction in respect of applications or registrations (e.g. change in ownership, change in name or address, renunciation, termination of protection)
(591)	Údaje o barevnosti ochranné známky	(591)	Information concerning colour claimed
(730)	Přihlašovatel/vlastník ochranné známky	(730)	The applicant or the holder of the mark
(740)	Zástupce	(740)	Name and address of the representative
(770)	Jméno a adresa dřívějšího přihlašovatele nebo vlastníka (v případě změny vlastnictví)	(770)	Name and address of the previous applicant or holder (in case of change in ownership)
(791)	Jméno a adresa nabyvatele licence	(791)	Name and address of the licensee
(793)	Podmínky a omezení licence	(793)	Indication of conditions and/or restrictions under the license
(800)	Mezinárodní zápis ochranné známky	(800)	International registration

Kódy pro kódování záhlaví oznámení publikovaných ve Věstníku

(Standard WIPO ST. 17)

BB9A	zveřejněné přihlášky vynálezů	MK1K	zánik užitého vzoru uplynutím doby platnosti
FG1K	zapsané užité vzory	MK4A	zánik patentů uplynutím doby platnosti
FG4A	udělené patenty	MK4F	zánik autorských osvědčení uplynutím doby platnosti
FG4Q	zapsané průmyslové vzory	MK4Q	zánik průmyslového vzoru uplynutím doby ochrany
LD3K	částečný výmaz užitého vzoru	MM4A	zánik patentů pro nezaplacení ročních poplatků
LD4Q	částečný výmaz průmyslového vzoru	MM4F	zánik autorských osvědčení pro nezaplacení ročních poplatků
MA4A	zánik patentů vzdáním se	ND1K	prodloužení platnosti užitého vzoru
MA4F	zánik autorských osvědčení vzdáním se	ND4Q	obnova doby ochrany průmyslového vzoru
MC3K	výmaz užitého vzoru	PA4A	změna autorského osvědčení na patent
MC4A	zrušení patentu	PC9A	změna dispozičního práva k vynálezu
MC4F	zrušení autorského osvědčení	PD1K	převod práv a ostatní změny majitelů užitého vzoru
MC4Q	výmaz průmyslového vzoru	PD4A	převod práv a ostatní změny majitelů patentů
MH1K	zánik užitého vzoru vzdáním se	PD4Q	převod práv a ostatní změny vlastníků průmyslových vzorů
MH4A	částečné zrušení patentu	QA9A	nabídka licence
MH4F	částečné zrušení autorského osvědčení	SB4A	zapsané patenty do rejstříku po odtajnění
MH4Q	zánik průmyslového vzoru vzdáním se	SB4F	zapsaná autorská osvědčení do rejstříku po odtajnění

Opravy Změny Různé

Opravy u přihlášek vynálezů s žádostí o udělení patentu

HA9A	jmenování vynálezce		
HB9A	oprava jmen	HG9A	oprava chyb v třídění
HC9A	změna jmen	HH9A	oprava nebo změna všeobecně
HD9A	oprava adres	HK9A	tiskové chyby v úředních věstnících
HE9A	změna adres		
HF9A	oprava dat		

Opravy ochranných dokumentů

Patenty	autorská osvědčení	užité vzory	průmyslové vzory	
TA4A	TA4F	TA1K	TA4Q	jmenování vynálezce
TB4A	TB4F	TB1K	TB4Q	oprava jmen
TC4A	TC4F	TC1K	TC4Q	změna jmen
TD4A	TD4F	TD1K	TD4Q	oprava adres
TE4A	TE4F	TE1K	TE4Q	změna adres
TF4A	TF4F	TF1K	TF4Q	oprava dat
TG4A	TG4F	TG1K	TG4Q	oprava chyb v třídění
TH4A	TH4F	TH1K	TH4Q	oprava nebo změna všeobecně
TK9A	TK9F	TK1K	TK4Q	tiskové chyby v úřed. věstnících

Kódy pro označování zemí a mezinárodních organizací použité ve věstníku

AT	Rakousko
CA	Kanada
CH	Švýcarsko
CN	Čína
CY	Kypr
CZ	Česká republika
CZ	Česká republika
CZ	Česká republika
DE	Spolková republika Německo
IE	Irsko
IT	Itálie
JP	Japonsko
KR	Korejská republika
PL	Polsko
RU	Ruská federace
SK	Slovensko
TR	Turecko
US	Spojené státy americké

Kódy pro označování států USA použité ve věstníku

AL	Alabama
CA	California
NC	North Carolina
NY	New York
OK	Oklahoma
PA	Pennsylvania

BB9A

Zveřejněné přihlášky vynálezů - přehled podle čísel přihlášek

Dále uvedené přihlášky vynálezů byly zveřejněny dnem, uvedeným ve Věstníku podle zákona č. 527/1990 Sb., o vynálezech a zlepšovacích návrzích, ve znění pozdějších předpisů, a jsou k dispozici v patentové knihovně Úřadu průmyslového vlastnictví, Antonína Čermáka 2a, 160 68, Praha 6.

(21)	(51)	(21)	(51)
2020-727	B 27 N 3/08 (2006.01)	2021-159	B 23 B 27/10 (2006.01)
2020-728	B 65 G 27/04 (2006.01)	2021-236	H 01 M 6/14 (2006.01)
2020-731	B 60 L 58/12 (2019.01)	2021-268	H 02 H 9/02 (2006.01)
2020-734	A 22 C 11/00 (2006.01)	2021-308	F 24 H 1/10 (2006.01)
2020-737	B 60 Q 1/00 (2006.01)	2021-336	G 07 F 11/54 (2006.01)
2021-1	G 16 H 20/30 (2018.01)	2022-233	C 10 G 2/00 (2006.01)
2021-3	C 12 Q 1/6895 (2018.01)	2022-239	C 08 F 110/06 (2006.01)
2021-20	G 01 R 31/12 (2020.01)		

Zveřejněné přihlášky vynálezů - řazené podle MPT

- (51) **A22C 11/00** (2006.01)
 (21) **2020-734**
 (71) Bajda Petr, Bohumín, Skřečoš, CZ
 (72) Bajda Petr, Bohumín, Skřečoš, CZ
 (54) **Zařízení na výrobu dutého masného výrobku**
 (22) 31.12.2020
 (57) Zařízení na výrobu dutého masného výrobku, které umožňuje výrobu dutého masného výrobku bez použití střev, spočívá v tom, že sestává ze dvou dílů spojených bajonetovým spojem, kdy má vnější část tvořenou vnější trubkou opatřenou na vstupním konci trychtýřovitým hrdlem s přírubou, jejíž vnější průměr odpovídá vnitřnímu průměru převlečné matice. Na opačném konci má vnější trubka vytvořeno osazení se dvěma protilehle umístěnými připojovacími čepy. Uvnitř vnější trubky je souose uspořádána vnitřní část tvořená vnitřní trubkou menšího průměru, kde na vstupním konci vnitřní trubky je k ní prostřednictvím čtyř úzkých do kříže uspořádaných pruhů připevněn kovový O-kroužek. V sestaveném stavu je kovový O-kroužek v převlečné matici umístěn před přírubou vnější trubky nástavce.
- (74) Halaxová & Halaxová TETRAPAT, Mgr. Eva Halaxová, Jinonická 804/80, Praha 5, Košíře, 15800

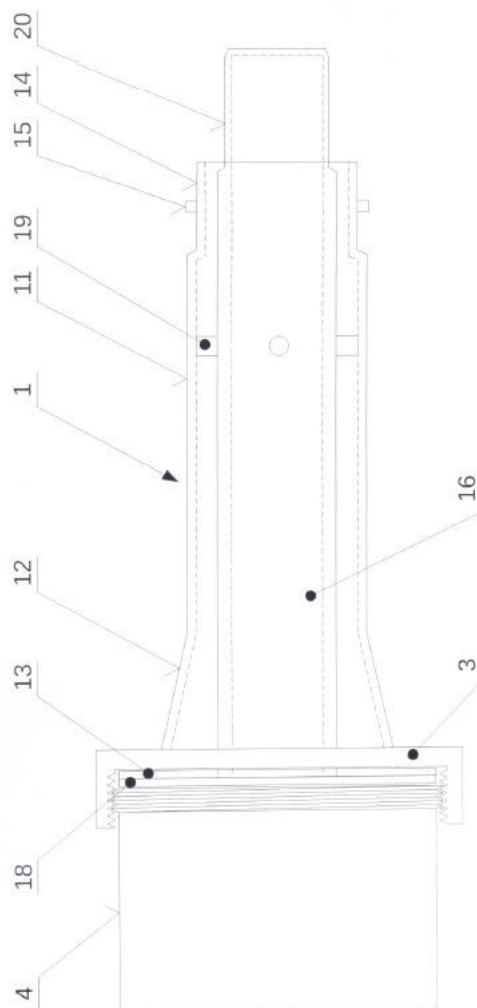

- (51) **B23B 27/10** (2006.01)
B23B 27/16 (2006.01)
B23B 27/14 (2006.01)
B23D 13/00 (2006.01)
 (21) **2021-159**
 (71) Západočeská univerzita v Plzni, Plzeň, Jižní Předměstí, CZ

- (72) Sýkora Jindřich Ing., Plzeň, Doubravka, CZ
Bakša Tomáš Ing., Karlovy Vary, Stará Role, CZ
Kroft Luboš Ing., Ph.D., Týmákov, CZ
Zetková Ivana Ing., Ph.D., Přeštice, CZ
- (54) **Soustružnický nástroj**
(22) 30.03.2021
- (57) Soustružnický nástroj sestávající z vyměnitelné řezné destičky (C), držáku (D) zakončeného lůžkem (L) pro umístění vyměnitelné řezné destičky (C), kde v držáku (D) je vytvořen kanálek (K) pro přivedení řezné kapaliny do vyměnitelné řezné destičky (C). Kanálek (K) je vyveden dnem lůžka (L), přičemž spodní plocha (1) vyměnitelné řezné destičky (C) navazuje na vývod (V) kanálku (K) navazujícím otvorem (2) vnitřního rozvodu (3) řezné kapaliny ve vyměnitelné řezné destičce (C). Vývod (V) vnitřního rozvodu (3) řezné kapaliny ve vyměnitelné řezné destičce (C) směřuje na čelo vyměnitelné řezné destičky (C) a/nebo hřbet vyměnitelné řezné destičky (C). Plocha průřezů kanálů vnitřního rozvodu (3) řezné kapaliny ve vyměnitelné řezné destičce (C) se ve směru proudění řezné kapaliny vnitřním rozvodem (3) postupně zmenšuje.
- (74) Poláček & kol., Ing. Jiří Poláček, Dominikánská 287/6, Plzeň, Vnitřní Město, 30100

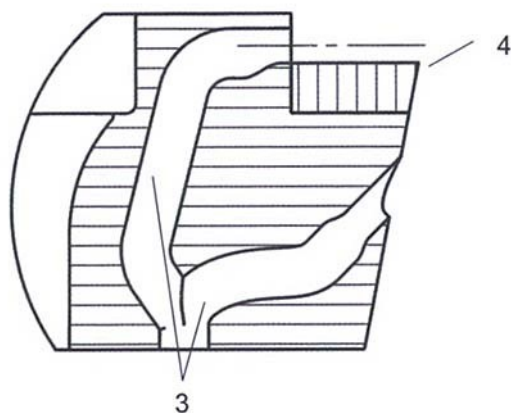

- (51) **B27N 3/08** (2006.01)
B27N 3/16 (2006.01)
- (21) **2020-727**
(71) Asipo s.r.o., Ohnišov, CZ
(72) Šimák Václav Ing., Ohnišov, CZ
- (54) **Zařízení pro výrobu rohoží z rostlinných materiálů**
(22) 30.12.2020
- (57) Zařízení pro výrobu rohoží z rostlinných materiálů, zejména zařízení pro výrobu biodegradabilních rohoží (12), pro bioaktivní působení na povrch půdy, z rostlinných materiálů (4), které obsahuje ve směru pohybu rostlinného materiálu (4) za sebou uspořádané nejméně dvě dvojice (1) lisovacích válců (2,3), které jsou uspořádané proti sobě k průchodu rostlinného materiálu (4) a k jeho postupnému lisování.
- (74) Milan Škoda, Nahořanská 308, Nové Město nad Metují, Krčín, 54901

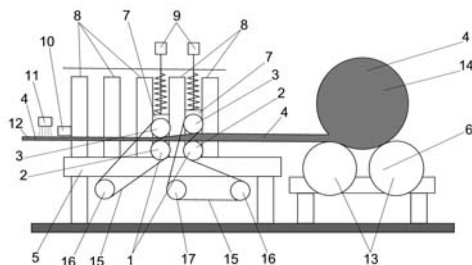

- (51) **B60L 58/12** (2019.01)
B60L 58/10 (2019.01)
B60L 58/18 (2019.01)
B60L 58/24 (2019.01)
H02J 7/00 (2006.01)

- (21) **2020-731**
(71) Česká energeticko-auditorská společnost, s. r. o., Praha 1, Staré Město, CZ
(72) Turena Milan, Dašice, CZ
Doleček Ludvík, Dašice, CZ
Šťásek Jaroslav, Dolní Rovoň, CZ
Kolman Miloslav, Dolní Hořice, CZ
- (54) **Zapojení pro správu bateriového úložiště a způsob správy bateriového úložiště v tomto zapojení**
(22) 30.12.2020
- (57) Zapojení pro správu bateriového úložiště, kde toto úložiště obsahuje alespoň dva články (4.i) zapojené do alespoň jednoho banku (10), alespoň jedno zařízení (11) pro řízení banku, alespoň jednu hlavní výkonovou napájecí sběrnici (8) a alespoň jednu komunikační sběrnici (9). Alespoň jeden článek (4.i) je osazen alespoň jedním zařízením (3) pro správu článku s měřicími zařízeními pro měření ukazatelů stavu článku. Každé zařízení (11) pro řízení banku (10) obsahuje řídicí jednotku pro balancování článků (4.i) v tomto banku, paměťové bloky pro ukládání hodnot o historii každého článku (4.i) tohoto banku (10) a paměťový blok pro ukládání hodnot o historii tohoto banku (10) a také měřicí zařízení pro měření teploty a /nebo zařízení pro měření proudu. Je navržen také způsob správy bateriového úložiště v tomto zapojení, při němž se měří ukazatel stavu článků (4.i), predikuje se jejich stav a v případě blížícího poruchového stavu se články (4.i) odpojují.
- (74) Ing. Václav Kratochvíl, Husníkova 2086/22, Praha 5, Stodůlky, 15800

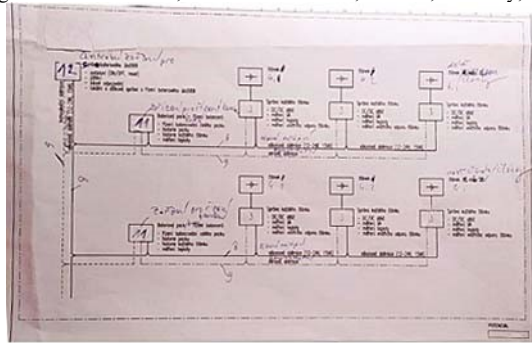

- (51) **B60Q 1/00** (2006.01)
B62D 25/00 (2006.01)
- (21) **2020-737**
(71) ŠKODA AUTO a.s., Mladá Boleslav, Mladá Boleslav II, CZ
(72) Ludvík Michal, DiS., Rychnov nad Kněžnou, CZ
Zemánek Martin Ing., Kostelec nad Orlicí, CZ
- (54) **Přípravek pro slicování částí karoserie motorového vozidla**
(22) 31.12.2020
- (57) Přípravek pro slicování částí karoserie motorového vozidla se sestává z tělesa (1), v němž je otočně uspořádaný nastavovací člen (3), ke kterému je připevněna stěrlka (4) s vymezovacími rameny (5, 6). Na tělese (1) je v jedné soustředné kružnici uspořádána skupina vymezovacích otvorů (8), kde ve dvou z nich jsou uspořádány první vymezovací kolík (9) a druhý vymezovací kolík (10), které vymezují úhel přednastavení excentrické hlavy (17) nastavovacího mezikusu (14) zadní skupinové svítilny (19) motorového vozidla.

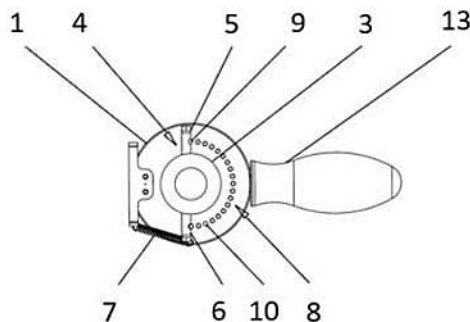

- (51) **B65G 27/04** (2006.01)
B65G 27/10 (2006.01)
B65G 47/24 (2006.01)
B65G 47/32 (2006.01)

- (21) **2020-728**
(71) VÚTS, a.s., Liberec, Liberec XI-Růžodol I, CZ
(72) Prýl Stanislav Ing., Višňová, CZ
Jackmann Daniel, Liberec, Liberec X-Františkov, CZ
Fábora Jaroslav Ing., Ph.D., Liberec, Liberec XIV-Ruprechtice, CZ
Bomba Tomáš, Liberec, Liberec V-Kristiánov, CZ
- (54) **Vibrační podavače součástek a postup podávání oválných dílů prováděný tímto podavačem**
(22) 30.12.2020
(57) Vynález se týká podavače dílů (16), uloženého spolu s vibračním zařízením (8) na podstavci (7) obsahujícího ve své horní části (1) otvor (114) pro zakládání dílů (16). Ve své spodní části (2) přiléhá k odebíracímu lůžku (9) pro odebírání dílů manipulátorem (15). Odebírací lůžko (9) je vybaveno senzorem (10) pro detekci dílu (16). Nad odebíracím lůžkem (9) je umístěné oddělovací zařízení (13) pro řízené propouštění jednotlivých dílů (16) do odebíracího lůžka (9). Mezi otvorem (114) a lůžkem (9) je umístěný lineární gravitační skluz (11) vybavený senzorem (12) pro detekci dílu v gravitačním skluzu (11). Gravitační skluz (11) slouží k vedení dílů (16) ze zakládacího otvoru (114) směrem přímo šikmo dolů. Spodní část (2) a horní část (1) podavače jsou na podstavci (7) uloženy pohyblivě. Vibrační zařízení (8) uvolňuje díly (16) v podavači tak, že vychyluje podavač v podstatě v horizontálním směru (S) kolmém na směr vedení gravitačního skluzu (11).
- (74) Dobroslav Musil a partneři s.r.o., Zábrdovická 917/11b, Brno, Zábrdovice, 61500

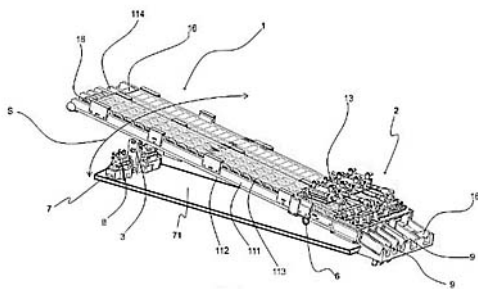

- (51) **C08F 110/06** (2006.01)
C08L 23/12 (2006.01)
C08F 2/06 (2006.01)
C08F 4/654 (2006.01)
C08J 5/18 (2006.01)
- (21) **2022-239**
(71) Public Joint Stock Company "SIBUR Holding" (PJSC "SIBUR HOLDING"), Tobolsk, Tyumen Region 626150 RU, RU
(72) SAMAROVA Kristina Andreevna, 634062 Tomsk, RU
RYZHIKOVA Irina Gennadevna, SEVERSK, Tomsk Region, 636037, RU
ZAKHARENKO Sergey Aleksandovich, SEVERSK, Tomsk Region, 636037, RU
SIDORENKO Alexander Aleksandrovich, 634055 Tomsk, RU
SKVORTSOVA Karina Aleksandrovna, 446218 Novokuybyshevsk, RU
- (54) **Polymer k produkování BOPP filmu vysokou rychlostí zpracování**
(22) 20.12.2019
(57) Tento vynález se týká polypropylenu k produkování filmů, zejména biaxiálně orientovaných polypropylenových (BOPP) filmů. Strukturální charakteristiky nárokováného polypropylenu umožňují získat BOPP filmy s rychlostí zpracování alespoň 430 m/min bez trhlin v pásu filmu. Tento vynález se také týká způsobu produkování polypropylenu s řadou nezbytných vlastností v prostředí uhlovodíkového rozpouštědla, které je vhodné k produkování BOPP filmů s uspokojivými fyzikálními a mechanickými charakteristikami a optickými parametry. Navíc se tento vynález týká BOPP filmů, jejichž alespoň jedna vrstva obsahuje polypropylen. Filmy podle tohoto vynálezu lze užít k výrobě balení, zahrnující balení pro potravinové produkty, pilnavé pásy, štítky atd.
- (74) PATENTSERVIS Praha a.s., Na Podkovce 281/10, Praha 4, Podolí, 14700
- (51) **C10G 2/00** (2006.01)
C10G 3/00 (2006.01)
C25B 1/04 (2021.01)
- (21) **2022-233**

- (71) Expander Energy Inc., Calgary, Alberta, T2W 4X9, CA
(72) Price Steve, Calgary, Alberta, T2W 4X9, CA
Kresnyak Steve, Calgary, Alberta, T3Z 3B3, CA
Crawford Gord, Calgary, Alberta, T2W 4X9, CA
- (54) **Způsob výroby syntetických uhlovodíků z biomasy**
(22) 06.11.2020
(57) Způsob přípravy syntetických uhlovodíků ze vstupní suroviny biomasy zahrnuje elektrolyzu vody v elektrolyzátoru za vytvoření kyslíku a vodíku, použití vytvořeného kyslíku ke zplyňování vstupní suroviny plynu za vzniku syntetického plynu bohatého na vodík, který reaguje ve Fischer-Tropschově (FT) reaktoru za vzniku syntetických uhlovodíků a vody. Alespoň část vody vzniklé při FT reakci se recykluje pro použití v kroku elektrolyzy a teplo vzniklé při FT reakci se popřípadě využívá k sušení vstupní suroviny biomasy.
- (74) KOREJZOVA LEGAL v.o.s., JUDr. Petra Sauvage de Brantes, Korunní 810/104, Praha 10, Vinohrady, 10100

- (51) **C12Q 1/6895** (2018.01)
C12N 15/11 (2006.01)
C12N 15/54 (2006.01)
C12R 1/645 (2006.01)
- (21) **2021-3**
(71) Univerzita Palackého v Olomouci, Olomouc, CZ
Agrotest fyto, s.r.o., Kroměříž, CZ
- (72) Matusinský Pavel Mgr., Ph.D., Kroměříž, Vážany, CZ
Sedláková Božena RNDr., Ph.D., Nový Jičín, CZ
Bleša Dominik Mgr., Bezměrov, CZ
- (54) **Sada primerů, set a způsob detekce *Microdochium bolleyi***
(22) 05.01.2021
(57) Předkládané řešení poskytuje sadu primerů pro detekci a/nebo kvantifikaci *Microdochium bolleyi* zahrnující pár primerů
MbPOLII_F: GCAGGCTTGTGGTCTGGTCA (SEQ ID NO. 1)
MbPOLII_R: GTTCGGCTCCTCGCTGTTATCC (SEQ ID NO. 2)
a/nebo pár primerů
MbRT ITS_F: CGGTGCTGGAAACAGTGCTGCCA (SEQ ID NO. 3)
MbRT ITS_R: CGATGCCAGAACCAAGAGATCC (SEQ ID NO. 4).
Dále řešení poskytuje set pro PCR detekci a způsob detekce využívající uvedenou sadu primerů
- (74) HARBER IP s.r.o., Dukelských hrdinů 567/52, Praha 7, Holešovice, 17000

- (51) **F24H 1/10** (2006.01)
F24H 1/14 (2006.01)
F24H 1/12 (2006.01)
F24H 1/16 (2006.01)
F24H 1/40 (2006.01)
F24H 9/00 (2006.01)
- (21) **2021-308**
(71) Doleček Michal, Krnov, Pod Cvilínem, CZ
(72) Doleček Michal, Krnov, Pod Cvilínem, CZ
- (54) **Průtokový indukční ohřivač tekutiny**
(22) 19.06.2021
(57) Průtokový indukční ohřivač tekutiny je tvořen vstupním přívodem tekutiny (1) s navazujícím rozvaděčem průtoku tekutiny (2), jenž je po obvodu opatřen nejméně jedním usměrňujícím otvorem (3). Na rozvaděč (2) navazuje prstencovitá průtoková komora (4), na jejímž obvodu je umístěn permanentní magnet (6), jehož magnetické siločáry protínají vnitřní prostor komory (4). V prstencovité průtokové komoře (4) je umístěno rotační tělíčko (5) obsahující vodivý nemagnetický materiál. Je vytvořen středový odtok (7) prstencovité průtokové komory (4) a na něj navazující výstupní vývod tekutiny (8). Rozvaděč průtoku tekutiny (2) směřuje průtok tekutiny do prstencovité průtokové komory (4) v podstatě tangenciálně vzhledem ke směru proudění tekutiny vstupním přívodem tekutiny (1). Rotační tělíčko (5) je v prstencovité průtokové komoře (4) unášeno tekutinou a odvaluje se po její vnitřní stěně, přičemž protíná magnetické siločáry permanentního magnetu (6), čímž dochází v rotačním tělíčku (5) k indukci vířivých proudů a následně vývinu Jouleova tepla, jež je předáváno protékající tekutině.

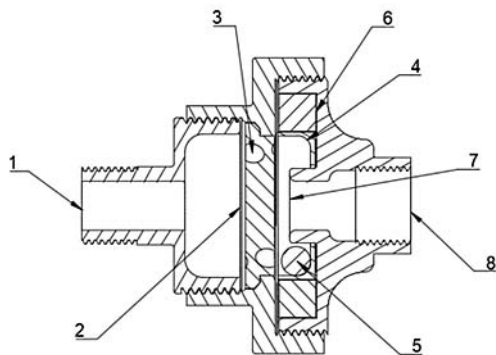

- (51) **G01R 31/12** (2020.01)
G01R 31/34 (2020.01)
G01R 31/08 (2020.01)
G01R 15/14 (2006.01)
H02K 11/00 (2016.01)

(21) **2021-20**

- (71) ModemTec s.r.o., Trinec, CZ
(72) Beneš Bedřich Ing., Sezimovo Ústí, CZ
Mego Roman Ing., Slavkov u Brna, CZ
Šťastný Ladislav Ing., Ph.D., Starý Poddvorov, CZ

(54) **Způsob extrakce signálu a zařízení k jeho provádění**

(22) 18.01.2021

(57) Způsob extrakce signálu, zejména způsob úzkopásmové extrakce signálu částečného výboje ze šumového pozadí, podle kterého nejprve sejmeme senzor (1) částečného výboje, umístěný na sledovaném objektu, širokospektrální analogový signál (a), který je frekvenčními filtry (2, 3) rozdělen do analogových signálů (b, c) s rozdílným rozsahem frekvence, a následně jsou tyto analogové signály (b, c) digitalizovány v digitalizačních prostředcích (4, 5) do datových signálů (d, e), které jsou následně zpracovány tak, že je stanovena velikost částečného výboje a jeho umístění v základní harmonické sinusoidě napětí. Zařízení pro extrakci signálu, zejména zařízení pro úzkopásmovou extrakci signálu částečného výboje ze šumového pozadí, které obsahuje senzor (1) částečného výboje, umístěný na sledovaném objektu, který je spojen s frekvenčními filtry (2, 3) s rozdílným rozsahem frekvence, přičemž frekvenčními filtry (2, 3) jsou dále spojeny s digitalizačními prostředky (4, 5).

(74) Milan Škoda, Nahořanská 308, Nové Město nad Metují, Krčín, 54901

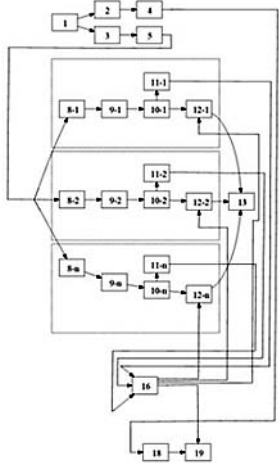

- (51) **G07F 11/54** (2006.01)
G07F 7/00 (2006.01)

(21) **2021-336**

- (71) VendPRO s.r.o., Plzeň, Jižní Předměstí, CZ
(72) Kosturik Kamil Ing., Ph.D., Vejprnice, CZ
Weissar Petr Ing., Ph.D., Plzeň, Jižní Předměstí, CZ
Pohořelý Pavel Ing., Plzeň, Severní Předměstí, CZ
Vochoc Jan Ing., Plzeň, Jižní Předměstí, CZ
Vochoc Martin, Plzeň, Jižní Předměstí, CZ

(54) **Zařízení pro automatizované uskladnění a výdej předmětů**

(22) 09.07.2021

(57) Zařízení umožňuje přístup do uskladňovací buňky skladovacího bubnu (1) přes dělená dvířka (3), jejichž díly (4) se otevírají podle velikosti zpřístupňované uskladňovací buňky. Uskladňovací buňky jsou omezené policemi (5) a přepážkami (6) skladovacího bubnu (1). Díky konstrukci vynálezu je efektivně využit úložný prostor skladovacího bubnu (1), neboť je možné jej rozdělit na uskladňovací buňky široké pately tvaru a velikosti.

(74) Mgr. Aleš Lang, Horní Slověnice 15, Lišov, 37372

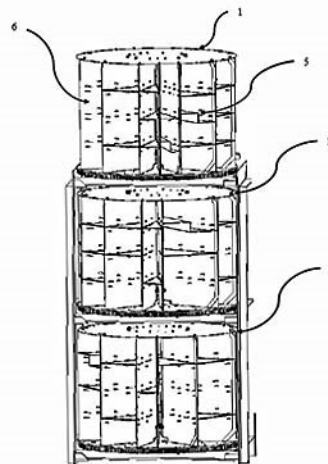

- (51) **G16H 20/30** (2018.01)
A61H 1/02 (2006.01)
A61H 1/00 (2006.01)
A63B 69/00 (2006.01)
A63B 23/10 (2006.01)
A63B 23/04 (2006.01)
A63B 24/00 (2006.01)

(21) **2021-1**

(71) Čajka Jakub Mgr., Šardice, CZ

(72) Čajka Jakub Mgr., Šardice, CZ

(54) **Rehabilitační senzorický přístroj**

(22) 04.01.2021

(57) Rehabilitační senzorický přístroj (100) pro rehabilitaci dolních končetin obsahuje první opěrku (5) pro vložení chodidla levé nohy a druhou opěrku (6) pro vložení chodidla pravé nohy, přičemž obě opěrky (5 a 6) jsou uloženy na pohyblivé části (3), která je otočně kyvně pružným prvkem (13) připojena k pevné opěrné části (2). K první opěrce (5) a ke druhé opěrce (6) je přiřazen alespoň jeden senzorický snímač (9), přičemž senzorický snímač (9) je propojen na řídicí a vyhodnocovací zařízení (22), které je propojeno s obrazovkou (23). Na pohyblivé části (3) je uložena kruhová drážka (4), na které je jednou stranou rotačně přední částí (5.11) uložena první opěrka (5) a přední část (6.11) druhé opěrky (6), přičemž druhé strany první opěrky (5) a druhé opěrky (6) jsou otočně uloženy na prvku (14), který je uložena na pohyblivé části (3). Senzorické snímače (9) sestávají z prvního senzoru (9.1) pro snímání pohybu prvního prstce nohy ve směru plantární flexe, druhého senzoru (9.2) pro snímání pohybu prvního prstce nohy do abdukce, třetího senzoru (9.3) pro snímání pohybu vnitřní rotace v kyčelním kloubu, čtvrtého senzoru (9.4) pro snímání vnější rotace v kyčelním kloubu a pátého senzoru (9.5) pro snímání plantární a dorsální flexe v hlezenním kloubu, přičemž pátý senzor (9.5) je uložen pod pružným prvkem (13) na pohyblivé části (3) nebo na pevné části (2).

(74) Patentová a známková kancelář, Ing. Jaromír Příkryl, Včelín 1161, Hulín, 76824

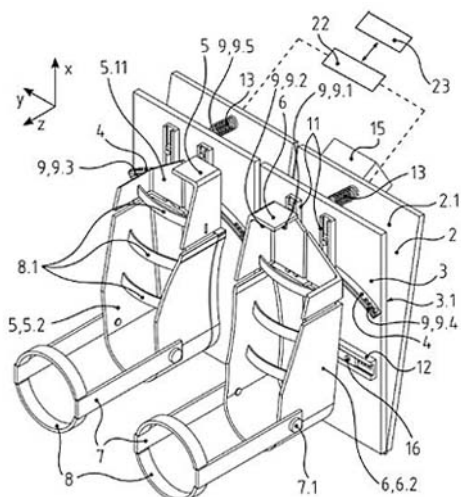

- (51) **H01M 6/14** (2006.01)
H01M 6/00 (2006.01)
H01M 6/04 (2006.01)

(21) **2021-236**

(71) Mušálek Oto, Ludgeřovice, CZ

Mučka Jiří, Dobroslavice, CZ

(72) Mušálek Oto, Ludgeřovice, CZ

(54) **Galvanický článek**

(22) 17.05.2021

(57) Galvanický článek zahrnující alespoň dvě elektrody, každá v podobě kolektoru (1), který je tvořený plochým tělesem z elektricky vodivého materiálu. Kolektory (1) jsou rovnoběžné a prostor mezi nimi je rozdělen plochým separátorem (2), přičemž mezi každým kolektorem (1) a separátorem (2) se nachází alespoň jedna vrstva aktivní hmoty (3) obsahující elektrolyt. Aktivní hmota (3) je uložena v mantinelech (4), majících podobu pružného obvodového rámu, vloženého mezi každým separátorem (2) a kolektorem (1). Mantinel (4) doléhá těsně na jedné straně k ploše okrajové části kolektoru (1) a na opačné straně k ploše okrajové části separátoru (2).

(74) Ing. Kateřina Gregorová, patentový a známkový zástupce, Sokolská třída 966/22, Ostrava, Moravská Ostrava, 70200

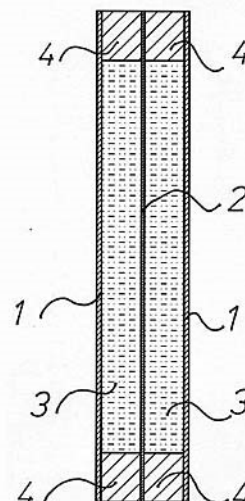

- (51) **H02H 9/02** (2006.01)
H02H 9/04 (2006.01)

(21) **2021-268**

(71) SALTEK s.r.o., Ústí nad Labem, Krásné Březno, CZ

(72) Suchý Jaromír Ing., Ústí nad Labem, Skorotice, CZ

Čadek Martin Ing., Horažďovice, CZ

(54) **Zařízení pro ochranu proti nadproudu, zejména pro ochranu svodičů přepětí**

(22) 01.06.2021

(57) Zařízení je tvořené pouzdrem (1) z elektricky izolačního materiálu, ve kterém je uspořádaná pojistka (6) s alespoň jedním hlavním tavným vodičem (7) umístěným v její dutině. Hlavní tavný vodič (7) je jedním koncem elektricky vodivě připojen k nejméně jednomu připojovacímu kolíku (2), který je vyveden vně pouzdra (1) a druhým koncem je elektricky vodivě připojen nejméně k jedné svorce (3) umístěné v nejméně jedné v dutině (4) vytvořené v pouzdře (1). Připojovací kolík (2) je svým tvarem uzpůsoben pro propojení s chráněným zařízením.

(74) Ing. Hana Dušková, Na Kočově 180, Chotutice, 28103

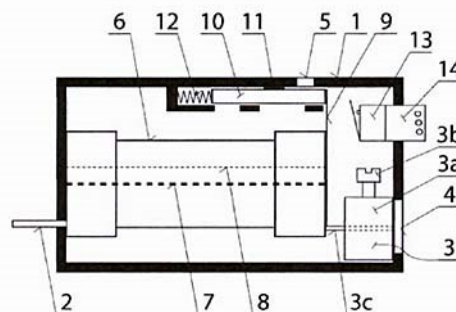

Zveřejněné přihlášky vynálezů - přehled podle třídících znaků

(51)	(2006.01)	(21)	(51)	(2006.01)	(21)
A 61 H 1/00	(2006.01)	2021-1	C 08 L 23/12	(2006.01)	2022-239
A 61 H 1/02	(2006.01)	2021-1	C 10 G 3/00	(2006.01)	2022-233
A 63 B 23/04	(2006.01)	2021-1	C 12 N 15/11	(2006.01)	2021-3
A 63 B 23/10	(2006.01)	2021-1	C 12 N 15/54	(2006.01)	2021-3
A 63 B 24/00	(2006.01)	2021-1	C 12 R 1/645	(2006.01)	2021-3
A 63 B 69/00	(2006.01)	2021-1	C 25 B 1/04	(2021.01)	2022-233
B 23 B 27/14	(2006.01)	2021-159	F 24 H 1/12	(2006.01)	2021-308
B 23 B 27/16	(2006.01)	2021-159	F 24 H 1/14	(2006.01)	2021-308
B 23 D 13/00	(2006.01)	2021-159	F 24 H 1/16	(2006.01)	2021-308
B 27 N 3/16	(2006.01)	2020-727	F 24 H 1/40	(2006.01)	2021-308
B 60 L 58/10	(2019.01)	2020-731	F 24 H 9/00	(2006.01)	2021-308
B 60 L 58/18	(2019.01)	2020-731	G 01 R 15/14	(2006.01)	2021-20
B 60 L 58/24	(2019.01)	2020-731	G 01 R 31/08	(2020.01)	2021-20
B 62 D 25/00	(2006.01)	2020-737	G 01 R 31/34	(2020.01)	2021-20
B 65 G 27/10	(2006.01)	2020-728	G 07 F 7/00	(2006.01)	2021-336
B 65 G 47/24	(2006.01)	2020-728	H 01 M 6/00	(2006.01)	2021-236
B 65 G 47/32	(2006.01)	2020-728	H 01 M 6/04	(2006.01)	2021-236
C 08 F 2/06	(2006.01)	2022-239	H 02 H 9/04	(2006.01)	2021-268
C 08 F 4/654	(2006.01)	2022-239	H 02 J 7/00	(2006.01)	2020-731
C 08 J 5/18	(2006.01)	2022-239	H 02 K 11/00	(2016.01)	2021-20

Seznam přihlašovatelů zveřejněných přihlášek vynálezů

(71)	(21)	(51)	(2006.01)	(71)	(21)	(51)	(2006.01)
Asipo s.r.o., Ohnišov, CZ	2020-727	B 27 N 3/08	(2006.01)	Univerzita Palackého v Olomouci, Olomouc, CZ	2021-3	C 12 Q 1/6895	(2018.01)
Česká energeticko-auditorská společnost, s. r. o., Praha 1, Staré Město, CZ	2020-731	B 60 L 58/12	(2019.01)	VendPRO s.r.o., Plzeň, Jižní Předměstí, CZ	2021-336	G 07 F 11/54	(2006.01)
Expander Energy Inc., Calgary, Alberta, T2W 4X9, CA	2022-233	C 10 G 2/00	(2006.01)	VÚTS, a.s., Liberec, Liberec XI-Růžodol I, CZ	2020-728	B 65 G 27/04	(2006.01)
ModemTec s.r.o., Trinec, CZ	2021-20	G 01 R 31/12	(2020.01)	Západočeská univerzita v Plzni, Plzeň, Jižní Předměstí, CZ	2021-159	B 23 B 27/10	(2006.01)
Public Joint Stock Company "SIBUR Holding" (PJSC "SIBUR HOLDING"), Tobolsk, Tyumen Region 626150 RU, RU	2022-239	C 08 F 110/06	(2006.01)	Bajda Petr, Bohumín, Skřečoch, CZ	2020-734	A 22 C 11/00	(2006.01)
SALTEK s.r.o., Ústí nad Labem, Krásné Březno, CZ	2021-268	H 02 H 9/02	(2006.01)	Čajka Jakub Mgr., Šardice, CZ	2021-1	G 16 H 20/30	(2018.01)
ŠKODA AUTO a.s., Mladá Boleslav, Mladá Boleslav II, CZ	2020-737	B 60 Q 1/00	(2006.01)	Doleček Michal, Krnov, Pod Cvilínem, CZ	2021-308	F 24 H 1/10	(2006.01)
				Mušálek Oto, Ludgeřovice, CZ	2021-236	H 01 M 6/14	(2006.01)

FG4A

Udělené patenty - přehled podle čísel patentů

V období uzávěrky tohoto čísla Věstníku udělil Úřad průmyslového vlastnictví tyto patenty.

(11)	(51)		(11)	(51)		(11)	(51)	
309277	G 01 B 17/02	(2006.01)	309280	B 23 B 27/10	(2006.01)	309283	F 24 H 1/10	(2006.01)
309278	G 01 N 9/00	(2006.01)	309281	H 01 M 6/14	(2006.01)	309284	G 07 F 11/54	(2006.01)
309279	G 01 R 31/12	(2020.01)	309282	H 02 H 9/02	(2006.01)			

FG4A

Udělené patenty - přehled podle MPT

(51)	B23B 27/10	(2006.01)	(22)	30.01.2020	
	B23B 27/16	(2006.01)	(74)	Dobroslav Musil a partneři s.r.o., Zábřdovická 917/11b, Brno, Zábřdovice, 61500	
	B23B 27/14	(2006.01)			
	B23D 13/00	(2006.01)			
(11)	309280		(51)	G01R 31/12	(2020.01)
(40)	13.07.2022			G01R 31/34	(2020.01)
(21)	2021-159			G01R 31/08	(2020.01)
(73)	Západočeská univerzita v Plzni, Plzeň, Jižní Předměstí, CZ			G01R 15/14	(2006.01)
(72)	Sýkora Jindřich Ing., Plzeň, Doubravka, CZ			H02K 11/00	(2016.01)
	Bakša Tomáš Ing., Karlovy Vary, Stará Role, CZ		(11)	309279	
	Kroft Luboš Ing., Ph.D., Týmákov, CZ		(40)	13.07.2022	
	Zetková Ivana Ing., Ph.D., Přeštice, CZ		(21)	2021-20	
(54)	Soustružnický nástroj		(73)	ModemTec s.r.o., Třinec, CZ	
(22)	30.03.2021		(72)	Beneš Bedřich Ing., Sezimovo Ústí, CZ	
(74)	Poláček & kol., Ing. Jiří Poláček, Dominikánská 287/6, Plzeň, Vnitřní Město, 30100			Mego Roman Ing., Slavkov u Brna, CZ	
				Šťastný Ladislav Ing., Ph.D., Starý Poddvorov, CZ	
			(54)	Způsob extrakce signálu a zařízení k jeho provádění	
			(22)	18.01.2021	
			(74)	Milan Škoda, Nahořanská 308, Nové Město nad Metují, Krčín, 54901	
(51)	F24H 1/10	(2006.01)			
	F24H 1/14	(2006.01)			
	F24H 1/12	(2006.01)			
	F24H 1/16	(2006.01)			
	F24H 1/40	(2006.01)			
	F24H 9/00	(2006.01)			
(11)	309283		(51)	G07F 11/54	(2006.01)
(40)	13.07.2022			G07F 7/00	(2006.01)
(21)	2021-308		(11)	309284	
(73)	Doleček Michal, Krnov, Pod Cvilínem, CZ		(40)	13.07.2022	
(72)	Doleček Michal, Krnov, Pod Cvilínem, CZ		(21)	2021-336	
(54)	Průtokový indukční ohřivač tekutiny		(73)	VendPRO s.r.o., Plzeň, Jižní Předměstí, CZ	
(22)	19.06.2021		(72)	Kosturik Kamil Ing., Ph.D., Vejprnice, CZ	
				Weissar Petr Ing., Ph.D., Plzeň, Jižní Předměstí, CZ	
				Pohořelý Pavel Ing., Plzeň, Severní Předměstí, CZ	
				Vochoch Jan Ing., Plzeň, Jižní Předměstí, CZ	
				Vochoch Martin, Plzeň, Jižní Předměstí, CZ	
			(54)	Zařízení pro automatizované uskladnění a výdej předmětů	
			(22)	09.07.2021	
			(74)	Mgr. Aleš Lang, Horní Slověnice 15, Lišov, 37372	
(51)	G01B 17/02	(2006.01)			
	A01K 29/00	(2006.01)			
(11)	309277		(51)	H01M 6/14	(2006.01)
(40)	21.03.2012			H01M 6/00	(2006.01)
(21)	2010-673			H01M 6/04	(2006.01)
(73)	Výzkumný ústav živočišné výroby, v. v. i., Praha 10 - Uhřetěves, CZ		(11)	309281	
(72)	Milerski Michal, Nýdek, CZ		(40)	13.07.2022	
(54)	Nástavec na ultrazvukovou hlavici pro sonografii zmasilosti a protučňelosti ovcí		(21)	2021-236	
(22)	08.09.2010		(73)	Mušálek Oto, Ludgeřovice, CZ	
(74)	PATENTOVÁ KANCELÁŘ, Mgr. Hana Jirkalová, Michelská 18/12a, Praha 4, 14000			Mučka Jiří, Dobroslavice, CZ	
			(72)	Mušálek Oto, Ludgeřovice, CZ	
			(54)	Galvanický článěk	
(51)	G01N 9/00	(2006.01)	(22)	17.05.2021	
	G01N 9/02	(2006.01)	(74)	Ing. Kateřina Gregorová, patentový a známkový zástupce, Sokolská třída 966/22, Ostrava, Moravská Ostrava, 70200	
	G01N 9/36	(2006.01)			
	G01N 5/04	(2006.01)			
(11)	309278				
(40)	11.08.2021				
(21)	2020-43		(51)	H02H 9/02	(2006.01)
(73)	Technická univerzita v Liberci, Liberec, Liberec I-Staré Město, CZ			H02H 9/04	(2006.01)
(72)	Heinisch Tereza Ing., Liberec, Liberec V-Kristiánov, CZ		(11)	309282	
	Hes Luboš prof. Ing, DrSc., Liberec, Liberec XV-Starý Harcov, CZ		(40)	13.07.2022	
	Bajzík Vladimír doc. Ing., Ph.D., Liberec, Liberec XV-Starý Harcov, CZ		(21)	2021-268	
(54)	Způsob a zařízení pro měření doby schnutí textilie		(73)	SALTEK s.r.o., Ústí nad Labem, Krásné Březno, CZ	

- (72) Suchý Jaromír Ing., Ústí nad Labem, Skorotice, CZ
Čadek Martin Ing., Horažďovice, CZ
(54) **Zařízení pro ochranu proti nadproudu, zejména pro ochranu svodičů přepětí**

- (22) 01.06.2021
(74) Ing. Hana Dušková, Na Kočově 180, Chotutice, 28103

Seznam majitelů udělených patentů

(73)	(11)	(51)		(73)	(11)	(51)	
ModemTec s.r.o., Třinec, CZ	309279	G 01 R 31/12	(2020.01)	Výzkumný ústav živočišné výroby, v. v. i., Praha 10 - Uhřetěves, CZ	309277	G 01 B 17/02	(2006.01)
SALTEK s.r.o., Ústí nad Labem, Krásné Březno, CZ	309282	H 02 H 9/02	(2006.01)	Západočeská univerzita v Plzni, Plzeň, Jižní Předměstí, CZ	309280	B 23 B 27/10	(2006.01)
Technická univerzita v Liberci, Liberec, Liberec I-Staré Město, CZ	309278	G 01 N 9/00	(2006.01)	Doleček Michal, Krnov, Pod Cvilínem, CZ	309283	F 24 H 1/10	(2006.01)
VendPRO s.r.o., Plzeň, Jižní Předměstí, CZ	309284	G 07 F 11/54	(2006.01)	Mučka Jiří, Dobroslavice, CZ	309281	H 01 M 6/14	(2006.01)
				Mušálek Oto, Ludgeřovice, CZ	309281	H 01 M 6/14	(2006.01)

Udělené evropské patenty

Evropský patentový úřad udělil následující evropské patenty s účinkem pro Českou republiku. Tyto patenty mohou být zrušeny nebo zachovány v pozměněném znění Evropským patentovým úřadem v řízení o odporu. K tomu, aby nabyl evropský patent účinnosti na území České republiky, je třeba, aby byl Úřadu předložen ve stanovené lhůtě překlad patentového spisu do českého jazyka (§ 35c odst. 2 až 4 zákona č. 527/1990 Sb., v platném znění).

(97) EP 1463945	(47) 29.06.2022	(97) EP 2805444	(47) 29.06.2022	(97) EP 2999711	(47) 29.06.2022	(97) EP 3143919	(47) 29.06.2022
(97) EP 1972455	(47) 29.06.2022	(97) EP 2811054	(47) 29.06.2022	(97) EP 3002358	(47) 29.06.2022	(97) EP 3145775	(47) 29.06.2022
(97) EP 2094247	(47) 29.06.2022	(97) EP 2816712	(47) 29.06.2022	(97) EP 3006208	(47) 29.06.2022	(97) EP 3146598	(47) 29.06.2022
(97) EP 2205281	(47) 29.06.2022	(97) EP 2823396	(47) 29.06.2022	(97) EP 3013659	(47) 29.06.2022	(97) EP 3147473	(47) 29.06.2022
(97) EP 2347008	(47) 29.06.2022	(97) EP 2824703	(47) 29.06.2022	(97) EP 3017096	(47) 29.06.2022	(97) EP 3149598	(47) 29.06.2022
(97) EP 2396576	(47) 29.06.2022	(97) EP 2825910	(47) 29.06.2022	(97) EP 3019335	(47) 29.06.2022	(97) EP 3150689	(47) 29.06.2022
(97) EP 2404010	(47) 29.06.2022	(97) EP 2826401	(47) 29.06.2022	(97) EP 3022425	(47) 29.06.2022	(97) EP 3154691	(47) 29.06.2022
(97) EP 2413800	(47) 29.06.2022	(97) EP 2827195	(47) 29.06.2022	(97) EP 3025188	(47) 29.06.2022	(97) EP 3155911	(47) 29.06.2022
(97) EP 2419766	(47) 29.06.2022	(97) EP 2844135	(47) 29.06.2022	(97) EP 3030933	(47) 29.06.2022	(97) EP 3158445	(47) 29.06.2022
(97) EP 2427740	(47) 29.06.2022	(97) EP 2844410	(47) 29.06.2022	(97) EP 3033518	(47) 29.06.2022	(97) EP 3159618	(47) 29.06.2022
(97) EP 2434188	(47) 29.06.2022	(97) EP 2845716	(47) 29.06.2022	(97) EP 3033628	(47) 29.06.2022	(97) EP 3161880	(47) 29.06.2022
(97) EP 2460629	(47) 29.06.2022	(97) EP 2846992	(47) 29.06.2022	(97) EP 3034870	(47) 29.06.2022	(97) EP 3166537	(47) 29.06.2022
(97) EP 2461190	(47) 29.06.2022	(97) EP 2849902	(47) 29.06.2022	(97) EP 3035242	(47) 29.06.2022	(97) EP 3167543	(47) 29.06.2022
(97) EP 2471333	(47) 29.06.2022	(97) EP 2850227	(47) 29.06.2022	(97) EP 3035402	(47) 29.06.2022	(97) EP 3167690	(47) 29.06.2022
(97) EP 2471869	(47) 29.06.2022	(97) EP 2852740	(47) 29.06.2022	(97) EP 3035531	(47) 29.06.2022	(97) EP 3167789	(47) 29.06.2022
(97) EP 2474279	(47) 29.06.2022	(97) EP 2856651	(47) 29.06.2022	(97) EP 3036466	(47) 29.06.2022	(97) EP 3168820	(47) 29.06.2022
(97) EP 2504724	(47) 29.06.2022	(97) EP 2878270	(47) 29.06.2022	(97) EP 3037507	(47) 29.06.2022	(97) EP 3170592	(47) 29.06.2022
(97) EP 2516766	(47) 29.06.2022	(97) EP 2879349	(47) 29.06.2022	(97) EP 3038873	(47) 29.06.2022	(97) EP 3172224	(47) 29.06.2022
(97) EP 2520919	(47) 29.06.2022	(97) EP 2880102	(47) 29.06.2022	(97) EP 3039660	(47) 29.06.2022	(97) EP 3174123	(47) 29.06.2022
(97) EP 2524285	(47) 29.06.2022	(97) EP 2880448	(47) 29.06.2022	(97) EP 3040628	(47) 29.06.2022	(97) EP 3174877	(47) 29.06.2022
(97) EP 2526069	(47) 29.06.2022	(97) EP 2896845	(47) 29.06.2022	(97) EP 3041109	(47) 29.06.2022	(97) EP 3175462	(47) 29.06.2022
(97) EP 2528966	(47) 29.06.2022	(97) EP 2901599	(47) 29.06.2022	(97) EP 3044980	(47) 29.06.2022	(97) EP 3176700	(47) 29.06.2022
(97) EP 2529706	(47) 29.06.2022	(97) EP 2909588	(47) 29.06.2022	(97) EP 3045644	(47) 29.06.2022	(97) EP 3177544	(47) 29.06.2022
(97) EP 2542966	(47) 29.06.2022	(97) EP 2911823	(47) 29.06.2022	(97) EP 3045801	(47) 29.06.2022	(97) EP 3177741	(47) 29.06.2022
(97) EP 2569724	(47) 29.06.2022	(97) EP 2912854	(47) 29.06.2022	(97) EP 3048947	(47) 29.06.2022	(97) EP 3177758	(47) 29.06.2022
(97) EP 2569734	(47) 29.06.2022	(97) EP 2912999	(47) 29.06.2022	(97) EP 3049184	(47) 29.06.2022	(97) EP 3177944	(47) 29.06.2022
(97) EP 2578765	(47) 29.06.2022	(97) EP 2915478	(47) 29.06.2022	(97) EP 3049194	(47) 29.06.2022	(97) EP 3181631	(47) 29.06.2022
(97) EP 2588997	(47) 29.06.2022	(97) EP 2918152	(47) 29.06.2022	(97) EP 3051522	(47) 29.06.2022	(97) EP 3184741	(47) 29.06.2022
(97) EP 2590977	(47) 29.06.2022	(97) EP 2925844	(47) 29.06.2022	(97) EP 3052242	(47) 29.06.2022	(97) EP 3185408	(47) 29.06.2022
(97) EP 2594749	(47) 29.06.2022	(97) EP 2927826	(47) 29.06.2022	(97) EP 3052954	(47) 29.06.2022	(97) EP 3187790	(47) 29.06.2022
(97) EP 2596744	(47) 29.06.2022	(97) EP 2934434	(47) 29.06.2022	(97) EP 3053995	(47) 29.06.2022	(97) EP 3187927	(47) 29.06.2022
(97) EP 2611397	(47) 29.06.2022	(97) EP 2935653	(47) 29.06.2022	(97) EP 3054448	(47) 29.06.2022	(97) EP 3190456	(47) 29.06.2022
(97) EP 2613829	(47) 29.06.2022	(97) EP 2936590	(47) 29.06.2022	(97) EP 3054664	(47) 29.06.2022	(97) EP 3193416	(47) 29.06.2022
(97) EP 2616865	(47) 29.06.2022	(97) EP 2936629	(47) 29.06.2022	(97) EP 3060767	(47) 29.06.2022	(97) EP 3194145	(47) 29.06.2022
(97) EP 2619017	(47) 29.06.2022	(97) EP 2939783	(47) 29.06.2022	(97) EP 3065855	(47) 29.06.2022	(97) EP 3195187	(47) 29.06.2022
(97) EP 2623150	(47) 29.06.2022	(97) EP 2941200	(47) 29.06.2022	(97) EP 3067763	(47) 29.06.2022	(97) EP 3196565	(47) 29.06.2022
(97) EP 2629109	(47) 29.06.2022	(97) EP 2942231	(47) 29.06.2022	(97) EP 3075019	(47) 29.06.2022	(97) EP 3199926	(47) 29.06.2022
(97) EP 2634231	(47) 29.06.2022	(97) EP 2942441	(47) 29.06.2022	(97) EP 3078800	(47) 29.06.2022	(97) EP 3200939	(47) 29.06.2022
(97) EP 2635512	(47) 29.06.2022	(97) EP 2942510	(47) 29.06.2022	(97) EP 3079016	(47) 29.06.2022	(97) EP 3202169	(47) 29.06.2022
(97) EP 2636365	(47) 29.06.2022	(97) EP 2942677	(47) 29.06.2022	(97) EP 3079476	(47) 29.06.2022	(97) EP 3203192	(47) 29.06.2022
(97) EP 2645156	(47) 29.06.2022	(97) EP 2945097	(47) 29.06.2022	(97) EP 3081027	(47) 29.06.2022	(97) EP 3205031	(47) 29.06.2022
(97) EP 2653933	(47) 29.06.2022	(97) EP 2946203	(47) 29.06.2022	(97) EP 3088171	(47) 29.06.2022	(97) EP 3206612	(47) 29.06.2022
(97) EP 2654388	(47) 29.06.2022	(97) EP 2948257	(47) 29.06.2022	(97) EP 3093108	(47) 29.06.2022	(97) EP 3209594	(47) 29.06.2022
(97) EP 2662954	(47) 29.06.2022	(97) EP 2951644	(47) 29.06.2022	(97) EP 3094239	(47) 29.06.2022	(97) EP 3210217	(47) 29.06.2022
(97) EP 2663003	(47) 29.06.2022	(97) EP 2952921	(47) 29.06.2022	(97) EP 3101225	(47) 29.06.2022	(97) EP 3210621	(47) 29.06.2022
(97) EP 2668036	(47) 29.06.2022	(97) EP 2957918	(47) 29.06.2022	(97) EP 3105453	(47) 29.06.2022	(97) EP 3210845	(47) 29.06.2022
(97) EP 2669311	(47) 29.06.2022	(97) EP 2959322	(47) 29.06.2022	(97) EP 3109003	(47) 29.06.2022	(97) EP 3212100	(47) 29.06.2022
(97) EP 2670202	(47) 29.06.2022	(97) EP 2959340	(47) 29.06.2022	(97) EP 3109468	(47) 29.06.2022	(97) EP 3212402	(47) 29.06.2022
(97) EP 2674735	(47) 29.06.2022	(97) EP 2959862	(47) 29.06.2022	(97) EP 3109973	(47) 29.06.2022	(97) EP 3212459	(47) 29.06.2022
(97) EP 2681155	(47) 29.06.2022	(97) EP 2962434	(47) 29.06.2022	(97) EP 3114769	(47) 29.06.2022	(97) EP 3212770	(47) 29.06.2022
(97) EP 2699387	(47) 29.06.2022	(97) EP 2968647	(47) 29.06.2022	(97) EP 3115170	(47) 29.06.2022	(97) EP 3213656	(47) 29.06.2022
(97) EP 2701024	(47) 29.06.2022	(97) EP 2968705	(47) 29.06.2022	(97) EP 3116025	(47) 29.06.2022	(97) EP 3214797	(47) 29.06.2022
(97) EP 2702616	(47) 29.06.2022	(97) EP 2971182	(47) 29.06.2022	(97) EP 3117846	(47) 29.06.2022	(97) EP 3216431	(47) 29.06.2022
(97) EP 2709724	(47) 29.06.2022	(97) EP 2971757	(47) 29.06.2022	(97) EP 3118614	(47) 29.06.2022	(97) EP 3218061	(47) 29.06.2022
(97) EP 2710130	(47) 29.06.2022	(97) EP 2973229	(47) 29.06.2022	(97) EP 3119533	(47) 29.06.2022	(97) EP 3218245	(47) 29.06.2022
(97) EP 2756800	(47) 29.06.2022	(97) EP 2975297	(47) 29.06.2022	(97) EP 3121532	(47) 29.06.2022	(97) EP 3218937	(47) 29.06.2022
(97) EP 2764177	(47) 29.06.2022	(97) EP 2975720	(47) 29.06.2022	(97) EP 3122607	(47) 29.06.2022	(97) EP 3221625	(47) 29.06.2022
(97) EP 2764838	(47) 29.06.2022	(97) EP 2978075	(47) 29.06.2022	(97) EP 3122691	(47) 29.06.2022	(97) EP 3222593	(47) 29.06.2022
(97) EP 2769777	(47) 29.06.2022	(97) EP 2981263	(47) 29.06.2022	(97) EP 3122870	(47) 29.06.2022	(97) EP 3222973	(47) 29.06.2022
(97) EP 2771654	(47) 29.06.2022	(97) EP 2986930	(47) 29.06.2022	(97) EP 3124056	(47) 29.06.2022	(97) EP 3224008	(47) 29.06.2022
(97) EP 2773988	(47) 29.06.2022	(97) EP 2987226	(47) 29.06.2022	(97) EP 3137914	(47) 29.06.2022	(97) EP 3228267	(47) 29.06.2022
(97) EP 2777339	(47) 29.06.2022	(97) EP 2989398	(47) 29.06.2022	(97) EP 3139376	(47) 29.06.2022	(97) EP 3228862	(47) 29.06.2022
(97) EP 2777497	(47) 29.06.2022	(97) EP 2995208	(47) 29.06.2022	(97) EP 3140092	(47) 29.06.2022	(97) EP 3230162	(47) 29.06.2022
(97) EP 2777735	(47) 29.06.2022	(97) EP 2995763	(47) 29.06.2022	(97) EP 3140111	(47) 29.06.2022	(97) EP 3231121	(47) 29.06.2022
(97) EP 2782683	(47) 29.06.2022	(97) EP 2996806	(47) 29.06.2022	(97) EP 3140406	(47) 29.06.2022	(97) EP 3231750	(47) 29.06.2022
(97) EP 2787360	(47) 29.06.2022	(97) EP 2997178	(47) 29.06.2022	(97) EP 3142570	(47) 29.06.2022	(97) EP 3232513	(47) 29.06.2022
(97) EP 2788404	(47) 29.06.2022	(97) EP 2997998	(47) 29.06.2022	(97) EP 3142785	(47) 29.06.2022	(97) EP 3233093	(47) 29.06.2022
(97) EP 2795410	(47) 29.06.2022	(97) EP 2998372	(47) 29.06.2022	(97) EP 3143820	(47) 29.06.2022	(97) EP 3235698	(47) 29.06.2022

(97) EP 3913579	(47) 29.06.2022	(97) EP 3915841	(47) 29.06.2022	(97) EP 3930934	(47) 29.06.2022	(97) EP 3955779	(47) 29.06.2022
(97) EP 3914403	(47) 29.06.2022	(97) EP 3924453	(47) 29.06.2022	(97) EP 3934935	(47) 29.06.2022	(97) EP 3961480	(47) 29.06.2022
(97) EP 3914420	(47) 29.06.2022	(97) EP 3924707	(47) 29.06.2022	(97) EP 3937669	(47) 29.06.2022	(97) EP 3969698	(47) 29.06.2022
(97) EP 3914792	(47) 29.06.2022	(97) EP 3927220	(47) 29.06.2022	(97) EP 3938675	(47) 29.06.2022	(97) EP 3991222	(47) 29.06.2022
(97) EP 3914872	(47) 29.06.2022	(97) EP 3930539	(47) 29.06.2022	(97) EP 3953801	(47) 29.06.2022		

Zveřejněné překlady evropských patentových spisů

U následujících udělených evropských patentů s účinky pro Českou republiku byl majitelem předložen překlad patentového spisu do českého jazyka (§ 35c odst. 2 až 4 zákona č. 527/1990 Sb., v platném znění). Údaje jsou řazeny vzestupně podle čísel evropských patentů.

(97) EP 1871197		(86) PCT/AU2011/000802	
(47) 23.03.2022		(87) WO 2012/000033	
(97) 05.10.2006		(74) Rott, Růžička & Guttman a spol., Vyskočilova 1566, Praha 4, Michle, 14000	
(51) A47C 7/18	(2006.01)		
B29C 33/38	(2006.01)		
B29C 33/42	(2006.01)		
B60N 2/70	(2006.01)		
(96) 30.03.2006		(97) EP 2611761	
(96) 06721732.3		(47) 18.05.2022	
(73) WOODBRIDGE FOAM CORPORATION, Mississauga, Ontario L4Z 2G6, CA		(97) 08.03.2012	
(72) SAN MIGUEL, Edgardo A., Leamington, Ontario N8H 2E1, CA		(51) C07C 17/20	(2006.01)
MAGEE, Robert B., Caledon East, Ontario L0N 1E0, CA		C07C 17/38	(2006.01)
CLARCK, Leslie E., Cambridge, Ontario N3C 3C1, CA		C07C 21/18	(2006.01)
MILLER, David J.L., Bolton, Ontario L7E 1J2, CA		C01B 7/01	(2006.01)
GENYN, Larry, A., Mississauga, Ontario L5M 7H3, CA		B01J 19/18	(2006.01)
(54) Pěnový sedadlový prvek, forma pro jeho výrobu a způsob výroby dané formy		(96) 30.08.2011	
(32) 666195 P		(96) 11822473.2	
(31) 30.03.2005		(73) Honeywell International Inc., Morris Plains, NJ 07950, US	
(33) US		(72) POKROVSKI, Konstantin A., Morristown, NJ 07962-2245, US	
(86) PCT/CA2006/000471		MERKEL, Daniel C., Morristown, NJ 07962-2245, US	
(87) WO 2006/102751		TUNG, Hsueh Sung, Morristown, NJ 07962-2245, US	
(74) Všetečka Zelený Švorčík a partneři, advokátní a patentová kancelář, JUDr. Michal Havlík, Hálkova 1406/2, Praha 2, Nové Město, 12000		(54) Kontinuální nízkoteplotní způsob výroby trans-1-chlor-3,3,3-trifluorpropenu	
		(32) 201113220212, 379743 P	
(97) EP 2558837		(31) 29.08.2011, 03.09.2010	
(47) 25.05.2022		(33) US, US	
(97) 20.10.2011		(86) PCT/US2011/049689	
(51) G01N 1/32	(2006.01)	(87) WO 2012/030797	
H01J 37/31	(2006.01)	(74) PATENTSERVIS Praha a.s., Na Podkovce 281/10, Praha 4, Podolí, 14700	
(96) 08.04.2011			
(96) 11769333.3		(97) EP 2758496	
(73) Gatan Inc., Pleasanton, CA 94588, US		(47) 11.05.2022	
(72) HUNT, John Andrew, Fremont CA 94539, US		(97) 28.03.2013	
COYLE, Steven Thomas, Alameda, CA 94501, US		(51) C10K 1/00	(2006.01)
(54) Přístroj a způsoby pro tepelné řízení přípravy vzorku iontovým paprskem		C10J 3/10	(2006.01)
(32) 201113082364, 322870 P		C10K 1/10	(2006.01)
(31) 07.04.2011, 11.04.2010		(96) 05.09.2012	
(33) US, US		(96) 12756178.5	
(86) PCT/US2011/031650		(73) GIDARA Energy B.V., 2631 XD Nootdorp, NL	
(87) WO 2011/130098		(72) HEINRITZ-ADRIAN, Max, 48155 Münster, DE	
(74) PatentEnter s.r.o., Koliště 1965/13a, Brno, Černá Pole, 60200		ABRAHAM, Ralf, 59192 Bergkamen, DE	
		PAVONE, Domenico, 44797 Bochum, DE	
(97) EP 2588566		(54) Způsob pro výrobu syntézního plynu pomocí zplyňování biomasy ve fluidní vrstvě	
(47) 20.04.2022		(32) 102011114171	
(97) 05.01.2012		(31) 19.09.2011	
(51) C10G 1/04	(2006.01)	(33) DE	
C10L 1/00	(2006.01)	(86) PCT/EP2012/067277	
(96) 29.06.2011		(87) WO 2013/041372	
(96) 11799964.9		(74) PatentEnter s.r.o., Koliště 1965/13a, Brno, Černá Pole, 60200	
(73) Ignite Resources Pty Ltd, North Sydney, NSW 2060, AU			
Licella Pty Limited, North Sydney, NSW, AU		(97) EP 2872455	
Licella Fibre Fuels Pty Ltd, Somersby, NSW, AU		(47) 25.05.2022	
(72) HUMPHREYS, Leonard, James, Roseville Chase, NSW 2069, AU		(97) 23.01.2014	
KLATT, Peter, Waldemar, Griffith, NSW 2680, AU		(51) C03B 37/04	(2006.01)
BENNETT, Mathew, Somersby, NSW 2250, AU		(96) 15.07.2013	
(54) Způsob balistického zahřívání		(96) 13747449.0	
(32) 2010902938		(73) SAINT-GOBAIN ISOVER, 92400 Courbevoie, FR	
(31) 01.07.2010		(72) CHAKROUN, Mohamed, F-75019 Paris, FR	
(33) AU		(54) Zařízení na tvarování minerálních vláken	
		(32) 1256851	
		(31) 16.07.2012	
		(33) FR	

- (86) PCT/FR2013/051687
(87) WO 2014/013172
(74) FISCHER IP s.r.o., Na hrobcí 294/5, Praha 2, Nové Město, 12800
-
- (97) **EP 2942137**
(47) 20.04.2022
(97) 11.11.2015
(51) **B23D 47/04** (2006.01)
B23D 59/00 (2006.01)
(96) 28.04.2015
(96) 15165480.3
(73) KEURO Besitz GmbH & Co. EDV-Dienstleistungs KG, 77855 Achern, DE
(72) Stolzer, Armin, 76530 Baden-Baden, DE
Sabel, André, 67410 Drusenheim, FR
(54) **Pila na řezání kovových obrobků**
(32) 102014208535
(31) 07.05.2014
(33) DE
(74) Všetečka Zelený Švorčík a partneři, advokátní a patentová kancelář, JUDr. Michal Havlík, Hálkova 1406/2, Praha 2, Nové Město, 12000
-
- (97) **EP 2990192**
(47) 13.04.2022
(97) 02.03.2016
(51) **B30B 15/06** (2006.01)
B30B 15/24 (2006.01)
B30B 15/00 (2006.01)
B30B 15/02 (2006.01)
C21D 1/673 (2006.01)
(96) 25.08.2015
(96) 15182414.1
(73) Benteler Automobiltechnik GmbH, 33102 Paderborn, DE
(72) Frost, Dipl.-Ing. (FH) Georg, 32839 Steinheim, DE
Lütkemeyer, Oliver, 33106 Paderborn, DE
Köster, Josef, 37671 Hötter, DE
(54) **Nástroj pro lisovací tváření s vyrovnáním tolerance**
(32) 102014112325
(31) 27.08.2014
(33) DE
(74) Všetečka Zelený Švorčík a partneři, advokátní a patentová kancelář, JUDr. Michal Havlík, Hálkova 1406/2, Praha 2, Nové Město, 12000
-
- (97) **EP 3017285**
(47) 30.03.2022
(97) 08.01.2015
(51) **G01N 1/28** (2006.01)
G01N 23/223 (2006.01)
(96) 27.06.2014
(96) 14737146.2
(73) thyssenkrupp Industrial Solutions AG, 45143 Essen, DE
(72) BORNEFELD, Marc, 33617 Bielefeld, DE
TEUTENBERG, Reinhard, 59427 Unna, DE
SCHNEBERGER, Jürgen, 59320 Ennigerloh, DE
(54) **Způsob, jakož i zařízení k výrobě tablety**
(32) 102013106998
(31) 03.07.2013
(33) DE
(86) PCT/EP2014/001766
(87) WO 2015/000571
(74) Všetečka Zelený Švorčík a partneři, advokátní a patentová kancelář, JUDr. Michal Havlík, Hálkova 1406/2, Praha 2, Nové Město, 12000
-
- (97) **EP 3041879**
(47) 25.05.2022
(97) 05.03.2015
(51) **C08G 63/16** (2006.01)
C08G 63/183 (2006.01)
(96) 02.09.2014
(96) 14780408.2
(73) versalis S.p.A., 20097 San Donato Milanese (MI), IT
(72) RIVAS TORRES, Beatriz, I-16011 Arenzano, IT
GIORDANO, Dario, I-15057 Tortona, IT
GHISOLFI, Guido, I-15057 Tortona, IT
BERNARDI, Marco, I-40141 Bologna, IT
TODARO, Daniela, I-20159 Milano, IT
-
- (54) BOZZANO, Irene, I-16157 Genova, IT
CRIPPA, Tommaso, I-28100 Novara, IT
(54) **Ethylenglykolové kompozice biologického původu pro polyesterové láhve**
(32) TO20130711
(31) 02.09.2013
(33) IT
(86) PCT/EP2014/002373
(87) WO 2015/028156
(74) Všetečka Zelený Švorčík a partneři, advokátní a patentová kancelář, JUDr. Michal Havlík, Hálkova 1406/2, Praha 2, Nové Město, 12000
-
- (97) **EP 3072731**
(47) 04.05.2022
(97) 28.09.2016
(51) **B60M 1/30** (2006.01)
(96) 25.03.2015
(96) 15305432.5
(73) ALSTOM Transport Technologies, 93400 Saint-Ouen, FR
(72) Bonacina, Livio, 23892 Bulciago (LC), IT
Formenti, Leonardo, 23891 Barzano (LC), IT
Bassani, Felice, 22031 Albavilla (CO), IT
Bormetti, Cristian, 22100 Como, IT
(54) **Napájecí kolejnice pro přenos elektrické energie do vlaku**
(74) PatentEnter s.r.o., Koliště 1965/13a, Brno, Černá Pole, 60200
-
- (97) **EP 3092946**
(47) 06.04.2022
(97) 16.11.2016
(51) **A61B 5/053** (2021.01)
A61B 5/00 (2006.01)
(96) 21.04.2016
(96) 16166483.4
(73) Bruin Biometrics, LLC, Los Angeles, CA 90024, US
(72) Tonar, Ya-Chen, Los Angeles, CA 90024, US
Rhodes, Shannon, Los Angeles, CA 90024, US
Clendenin, Marta, Los Angeles, CA 90024, US
Burns, Martin, Los Angeles, CA 90024, US
Jaradeh, Kindah, Los Angeles, CA 90024, US
(54) **Přístroje a způsoby pro stanovení poškození tkáně pomocí měření subepidermální vlhkosti**
(32) 201562152549 P
(31) 24.04.2015
(33) US
(74) Rott, Růžička & Guttman a spol., Vyskočilova 1566, Praha 4, Michle, 14000
-
- (97) **EP 3157288**
(47) 08.06.2022
(97) 19.04.2017
(51) **H04W 36/00** (2009.01)
H04L 69/18 (2022.01)
H04W 36/08 (2009.01)
(96) 15.12.2009
(96) 16200781.9
(73) Wireless Future Technologies Inc., Ottawa, ON K2H 5B7, CA
(72) BUFE, Andreas, 82061 Neuried, DE
HWANG, Woonhee, FI-02180 Espoo, FI
SCHOPP, Michael, 89081 Ulm, DE
(54) **Způsoby, přístroje a příslušný počítačový produkt pro rozhodování o signalizačním schématu pro předání**
(74) A. Holas & partner, Patentová a známková kancelář, Ing. Mgr. Hana Holasová, Křížová 105/4, Brno, Staré Brno, 60300
-
- (97) **EP 3165653**
(47) 06.04.2022
(97) 10.05.2017
(51) **D04B 21/12** (2006.01)
(96) 20.05.2011
(96) 16200091.3
(73) Tama Group, 19236 Mishmar Ha'Emek, IL
(72) Lieber, Yuval, 19240 Galed, IL
Efrati, Yair, 19236 Mishmar Ha'Emek, IL
(54) **Sít'ovina s indikátorem prodloužení a způsob určování prodloužení sít'oviny**

(74) Čermák a spol., JUDr. Karel Čermák Ph.D. LL.M., advokát, Elišky Peškové 735/15, Praha 5, Smíchov, 15000

(97) **EP 3178490**
(47) 20.04.2022
(97) 14.06.2017
(51) **A61K 39/155** (2006.01)
C07K 14/135 (2006.01)
C07K 16/10 (2006.01)
(96) 15.07.2010
(96) 16190004.8
(73) GlaxoSmithKline Biologicals S.A., 1330 Rixensart, BE
(72) SWANSON, Kurt, Emeryville, CA 94662-8097, US
DORMITZER, Philip, R., Emeryville, CA 94662-8097, US
(54) **Kompozice RSV F proteinu a způsoby jejich výroby**
(32) 225805 P, 294426 P
(31) 15.07.2009, 12.01.2010
(33) US, US
(74) ZIVKO MIJATOVIC & PARTNERS s.r.o., Jugoslávských partyzánů 639/26, Praha 6, Bubeneč, 16000

(97) **EP 3191284**
(47) 30.03.2022
(97) 17.03.2016
(51) **B29C 45/00** (2006.01)
B32B 17/06 (2006.01)
H01L 31/048 (2014.01)
B29C 70/44 (2006.01)
B29C 70/86 (2006.01)
B32B 5/26 (2006.01)
H01L 31/18 (2006.01)
(96) 08.09.2015
(96) 15763279.5
(73) Fundación Tecnalia Research & Innovation, 20009 Donostia - San Sebastian, ES

(72) ARRIZABALAGA CANELLADA, Igor, E-20009 Donostia-San Sebastián, ES
GARCÍA ARRIETA, Sonia, E-20009 Donostia-San Sebastián, ES
IMBULUZQUETA GARCÍA, Gorka, E-20009 Donostia-San Sebastián, ES
MACHADO GARCÍA, Maider, E-20009 Donostia-San Sebastián, ES
VEGA DE SEOANE LÓPEZ DE GOICOECHEA, José María, E-20009 Donostia-San Sebastián, ES
ASTIGARRAGA ERLEAGA, Alexander, E-20009 Donostia-San Sebastián, ES
OLLO ESCUDERO, Olatz, E-20009 Donostia-San Sebastián, ES
ROMÁN MEDINA, Eduardo, E-20009 Donostia-San Sebastián, ES
CANO IRANZO, Francisco Jesús, E-20009 Donostia-San Sebastián, ES
ZUBILLAGA ALCORTA, Oihana, E-20009 Donostia-San Sebastián, ES
YURRITA MURUA, Naiara, E-20009 Donostia-San Sebastián, ES

(54) **Způsob pro výrobu zapouzdřených fotovoltaických modulů**
(32) 14382333
(31) 08.09.2014
(33) EP
(86) PCT/EP2015/070433
(87) WO 2016/038000
(74) Všeťečka Zelený Švorčík a partneři, advokátní a patentová kancelář, JUDr. Michal Havlík, Hálkova 1406/2, Praha 2, Nové Město, 12000

(97) **EP 3206851**
(47) 23.03.2022
(97) 21.04.2016
(51) **B29C 45/74** (2006.01)
F25B 29/00 (2006.01)
F25B 40/00 (2006.01)
F25B 25/00 (2006.01)
B29C 49/48 (2006.01)
F25D 17/02 (2006.01)
(96) 13.10.2015
(96) 15790474.9
(73) Autenrieth, Steffen, 72535 Heroldstatt, DE
Uitz, Karsten, 88239 Wangen im Allgäu, DE
(72) Autenrieth, Steffen, 72535 Heroldstatt, DE
Uitz, Karsten, 88239 Wangen im Allgäu, DE

(54) **Zařízení pro temperování**
(32) 202014104867 U

(31) 13.10.2014
(33) DE
(86) PCT/EP2015/073666
(87) WO 2016/059044
(74) Všeťečka Zelený Švorčík a partneři, advokátní a patentová kancelář, JUDr. Michal Havlík, Hálkova 1406/2, Praha 2, Nové Město, 12000

(97) **EP 3230374**
(47) 13.04.2022
(97) 16.06.2016
(51) **C08L 29/14** (2006.01)
C08K 5/12 (2006.01)
C08K 5/15 (2006.01)
C08J 5/18 (2006.01)
(96) 04.12.2015
(96) 15868036.3
(73) Solutia Inc., St. Louis, Missouri 63141, US
LU, Jun, East Longmeadow, MA 01028, US
(72) CHEN, Wenjie, Amherst, MA 01002, US
SCHILLING, Curtis, Louis, III, Kingsport, TN 37664, US
D'ERRICO, John, Joseph, Glastonbury, CT 06033, US
CUI, Weihong, La Crescenta, CA 91214, US
LI, Zhou, Northborough, MA 01532, US
HURLBUT, Jeffrey, B., West Springfield, MA 01089, US

(54) **Vícevrstvá mezilehlá vrstva, mající vylepšené optické a zvukové izolační vlastnosti**
(32) 201414563622
(31) 08.12.2014
(33) US
(86) PCT/US2015/063933
(87) WO 2016/094227
(74) Všeťečka Zelený Švorčík a partneři, advokátní a patentová kancelář, JUDr. Michal Havlík, Hálkova 1406/2, Praha 2, Nové Město, 12000

(97) **EP 3242233**
(47) 04.05.2022
(97) 08.11.2017
(51) **G16H 50/20** (2018.01)
G16H 50/30 (2018.01)
G16H 40/63 (2018.01)
(96) 03.05.2016
(96) 16168149.9
(73) F. Hoffmann-La Roche AG, 4070 Basel, CH
RINGEMANN, Christian, 68165 Mannheim, DE
(72) STEIGER, Bernd, 67354 Roemerberg, DE

(54) **Senzorové zařízení pro detekci alespoň jednoho analytu v tělní tekutině uživatele**
(74) KOREJZOVA LEGAL v.o.s., JUDr. Petra Sauvage de Brantes, Korunní 810/104, Praha 10, Vinohrady, 10100

(97) **EP 3250554**
(47) 18.05.2022
(97) 04.08.2016
(51) **C07D 231/14** (2006.01)
(96) 28.01.2016
(96) 16704029.4
(73) Orion Corporation, 02200 Espoo, FI
(72) TÖRMÄKANGAS, Olli, FI-20380 Turku, FI
HEIKKINEN, Terhi, FI-021420 Lieto, FI

(54) **Derivát karboxamidu a jeho diastereomery ve stabilní krystalické formě**
(32) 20150033
(31) 30.01.2015
(33) FI
(86) PCT/FI2016/050054
(87) WO 2016/120530
(74) A. Holas & partner, Patentová a známková kancelář, Ing. Mgr. Hana Holasová, Křížová 105/4, Brno, Staré Brno, 60300

(97) **EP 3258791**
(47) 11.05.2022
(97) 25.08.2016
(51) **A23J 1/16** (2006.01)
A23J 3/14 (2006.01)
(96) 15.02.2016
(96) 16752734.0

- (73) Coöperatie Koninklijke Avebe U.A., 9641 GK Veendam, NL
(72) JOHANSSON, Kalle, 291 65 Kristianstad, SE
SAMUELSSON, Mathias, 291 92 Kristianstad, SE
- (54) **Způsob přípravy potravinářského koagulovaného bramborového proteinového koncentráту**
- (32) 1550170
(31) 16.02.2015
(33) SE
(86) PCT/SE2016/050114
(87) WO 2016/133448
(74) ŽOVICOVÁ & ŽOVIC IP, s.r.o., Záhradnícka 36, Bratislava, 82108
-
- (97) **EP 3279120**
(47) 08.06.2022
(97) 07.02.2018
(51) **B65G 69/00** (2006.01)
B61D 45/00 (2006.01)
(96) 01.08.2017
(96) 17001316.3
(73) EXPRESSO France SAS, 67319 Wasselonne, FR
(72) Roere, Michel, 67720 Weyersheim, FR
(54) **Zařízení k imobilizaci vozidla a jeho použití**
(32) 1601204
(31) 03.08.2016
(33) FR
(74) ŽOVICOVÁ & ŽOVIC IP, s.r.o., Záhradnícka 36, Bratislava 82108
-
- (97) **EP 3294653**
(47) 12.01.2022
(97) 17.11.2016
(51) **B65G 47/72** (2006.01)
B65G 47/78 (2006.01)
B65G 27/12 (2006.01)
B65G 27/16 (2006.01)
(96) 14.05.2015
(96) 15707239.8
(73) Svejkovsky, Karen Sue, Rockwall, TX 75032, US
(72) SVEJKOVSKY, P. Blake, Coppell, TX 75019, US
(54) **Řadová nastavitelná brána**
(86) PCT/US2015/016908
(87) WO 2016/182535
(74) ŽOVICOVÁ & ŽOVIC IP, s.r.o., Záhradnícka 36, Bratislava, 82108
-
- (97) **EP 3317036**
(47) 18.05.2022
(97) 12.01.2017
(51) **B22F 5/00** (2006.01)
B22F 7/06 (2006.01)
B22D 41/00 (2006.01)
C23C 4/02 (2006.01)
C23C 4/08 (2016.01)
C23C 4/18 (2006.01)
C23C 24/04 (2006.01)
C30B 29/20 (2006.01)
C30B 35/00 (2006.01)
B22F 3/02 (2006.01)
B22F 3/10 (2006.01)
B22F 3/15 (2006.01)
(96) 16.06.2016
(96) 16741842.5
(73) Plansee SE, 6600 Reutte, AT
(72) SPRENGER, Dietmar, 6610 Wängle, AT
LANG, Bernhard, 6651 Häselgehr, AT
KATHREIN, Martin, 6531, AT
(54) **Nádoba ze žáruvzdorného kovu**
(32) 1952015 U
(31) 03.07.2015
(33) AT
(86) PCT/AT2016/000066
(87) WO 2017/004630
(74) PATENTSERVIS Praha a.s., Na Podkovce 281/10, Praha 4, Podolí, 14700
-
- (97) **EP 3332615**
(47) 13.04.2022
(97) 09.02.2017
- (51) **H05H 1/34** (2006.01)
(96) 04.08.2016
(96) 16751451.2
(73) Hypertherm, Inc., Hanover, NH 03755, US
(72) MITRA, Soumya, Lebanon, NH 03766, US
CHEVALIER, Adam, Orford, NH 03777, US
LIEBOLD, Stephen M., Grantham, NH 03753, US
SMITH, Ross A., Hanover, NH 03755, US
SANDERS, Nicholas A., Enfield, NH 03748, US
- (54) **Zdokonalené systémy řezání plazmovým obloukem, spotřební materiál a způsoby provozu**
(32) 201562200913 P, 201662314097 P, 201662320935 P, 201662347856 P
(31) 04.08.2015, 28.03.2016, 11.04.2016, 09.06.2016
(33) US, US, US, US
(86) PCT/US2016/045578
(87) WO 2017/024149
(74) Všeťečka Zelený Švorčík a partneři, advokátní a patentová kancelář, JUDr. Michal Havlík, Hálkova 1406/2, Praha 2, Nové Město, 12000
-
- (97) **EP 3335824**
(47) 16.03.2022
(97) 20.06.2018
(51) **B23K 11/30** (2006.01)
(96) 08.12.2017
(96) 17206215.0
(73) A.M.D.P., 78290 Croissy Sur Seine, FR
(72) CELIER, Alexandre, 1640 RHODE ST GENESE, BE
CORDIER, Frédéric, 78610 LE PERRAY EN YVELINES, FR
(54) **Systém pro vyjímání svářečské elektrody**
(32) 1662553
(31) 15.12.2016
(33) FR
(74) Všeťečka Zelený Švorčík a partneři, advokátní a patentová kancelář, JUDr. Michal Havlík, Hálkova 1406/2, Praha 2, Nové Město, 12000
-
- (97) **EP 3344248**
(47) 23.03.2022
(97) 09.03.2017
(51) **A61K 31/445** (2006.01)
C07D 211/00 (2006.01)
A61P 25/00 (2006.01)
(96) 30.08.2016
(96) 16842832.4
(73) Trevena, Inc., Chesterbrook, PA 19087, US
(72) SPEERSCHNEIDER, Aimee Crombie, Chesterbrook, PA 19087, US
YAMASHITA, Dennis Shinji, Chesterbrook, PA 19087, US
PITIS, Philip Michael, Chesterbrook, PA 19087, US
HAWKINS, Michael John, Chesterbrook, PA 19087, US
LIU, Guodong, Chesterbrook, PA 19087, US
MISKOWSKI DAUBERT, Tamara Ann, Chesterbrook, PA 19087, US
YUAN, Catherine C.K., Chesterbrook, PA 19087, US
BORBO KARGBO, Robert, Chesterbrook, PA 19087, US
HERR, Robert Jason, Chesterbrook, PA 19087, US
ROMERO, Donna, Chesterbrook, PA 19087, US
PACOFISKY, Gregory J., Chesterbrook, PA 19087, US
(54) **Sloučeniny modulující delta-opioidní receptor obsahující 6členné AZA-heterocykly, způsoby jejich použití a výroby**
(32) 201562213203 P
(31) 02.09.2015
(33) US
(86) PCT/US2016/049526
(87) WO 2017/040545
(74) PatentEnter s.r.o., Koliště 1965/13a, Brno, Černá Pole, 60200
-
- (97) **EP 3353366**
(47) 13.04.2022
(97) 30.03.2017
(51) **E06B 3/667** (2006.01)
(96) 15.09.2016
(96) 16778215.0
(73) Kronenberg, Ralf M., 42781 Haan, DE
(72) Kronenberg, Ralf M., 42781 Haan, DE
(54) **Zásuvná spojka a zásuvné spojení**
(32) 202015105061 U
(31) 24.09.2015
(33) DE

(86) PCT/EP2016/071745
(87) WO 2017/050624
(74) Traplová Hakr Kubát, advokátní a patentová kancelář, Ing. Jan Kubát, patentový zástupce, Přístavní 24, Praha 7, 17000

(97) **EP 3358338**
(47) 30.03.2022
(97) 06.04.2017
(51) **G01N 22/00** (2006.01)
A61B 5/0507 (2021.01)
(96) 28.09.2016
(96) 16851695.3
(73) National University Corporation Kobe University, Kobe-shi, Hyogo 657-8501, JP
Integral Geometry Science Inc., Kobe-shi, Hyogo 657-8501, JP

(72) KIMURA Kenjiro, Kobe-shi Hyogo 657-8501, JP
KIMURA Noriaki, Kobe-shi Hyogo 651-0056, JP
(54) **Zobrazovací metoda a zobrazovací přístroj**
(32) 2015192216
(31) 29.09.2015
(33) JP
(86) PCT/JP2016/078742
(87) WO 2017/057524
(74) PatentEnter s.r.o., Koliště 1965/13a, Brno, Černá Pole, 60200

(97) **EP 3359463**
(47) 25.05.2022
(97) 13.04.2017
(51) **B65D 57/00** (2006.01)
(96) 07.10.2016
(96) 16795123.5
(73) Loadhog Limited, Sheffield, South Yorkshire S9 2SU, GB
(72) JOWETT, Leigh, Sheffield South Yorkshire S36 9AR, GB
BAKER, Martin Leslie, Rotherham South Yorkshire S66 UH, GB
DAVIS, Luke, Sheffield South Yorkshire S25 4HS, GB
DEAKIN, Robert, Rotherham South Yorkshire S63 6FH, GB

(54) **Proložka vrstvy**
(32) 201517932, 201616996
(31) 09.10.2015, 06.10.2016
(33) GB, GB
(86) PCT/GB2016/000182
(87) WO 2017/060666
(74) PatentEnter s.r.o., Koliště 1965/13a, Brno, Černá Pole, 60200

(97) **EP 3363653**
(47) 18.05.2022
(97) 22.08.2018
(51) **B60B 3/00** (2006.01)
B60B 3/08 (2006.01)
B60B 5/02 (2006.01)
B60B 1/06 (2006.01)
(96) 15.02.2017
(96) 17156299.4
(73) Kverneland Group Soest GmbH, 59494 Soest, DE
(72) Ekert, Michael, 59427 Unna-Hemmerde, DE
(54) **Oběžné kolo lehké konstrukce pro zemědělský stroj a zemědělský stroj**
(74) ZIVKO MIJATOVIC & PARTNERS s.r.o., Jugoslávských partyzánů 639/26, Praha 6, Bubeneč, 16000

(97) **EP 3363769**
(47) 27.04.2022
(97) 22.08.2018
(51) **B67D 1/08** (2006.01)
B67D 1/12 (2006.01)
B67D 1/04 (2006.01)
(96) 30.10.2013
(96) 18166782.5
(73) Heineken Supply Chain B.V., 1017 ZD Amsterdam, NL
(72) PAAUWE, Arie Maarten, 1017 ZD Amsterdam, NL
BAX, Bart Jan, 1017 ZD Amsterdam, NL
BLOM, Harold Marcel, 1017 ZD Amsterdam, NL
(54) **Zásobník nápojů a ventil pro zásobník nápojů**
(32) 2009732
(31) 30.10.2012
(33) NL

(74) ŽOVICOVÁ & ŽOVIC IP, s.r.o., Záhradnícka 36, Bratislava, 82108

(97) **EP 3366969**
(47) 01.06.2022
(97) 29.08.2018
(51) **F16L 41/06** (2006.01)
(96) 28.02.2017
(96) 17158276.0
(73) Georg Fischer Wavin AG, 8201 Schaffhausen, CH
(72) Weber, Jonas, 79771 Klettgau, DE
Hüssy, Jonas, 8213 Neunkirch, CH
Hablützel, Edwin, 8200 Schaffhausen, CH
(54) **Zařízení pro připojení odbočky**
(74) PATENTSERVIS Praha a.s., Na Podkovce 281/10, Praha 4, Podolí, 14700

(97) **EP 3368627**
(47) 06.04.2022
(97) 04.05.2017
(51) **C09J 11/06** (2006.01)
C08K 3/00 (2018.01)
(96) 26.10.2016
(96) 16798584.5
(73) Strongbond B.V., 7091 CM Dinxperlo, NL
(72) DE BLOCK, Rudolph Frank, 7439 AB Steenkamer, NL
HEUSINKVELD, Leonard Johan, 7122 ZG Aalten, NL

(54) **Kompozice lepidla**
(32) 2015698
(31) 30.10.2015
(33) NL
(86) PCT/NL2016/050743
(87) WO 2017/074184
(74) Ing. Pavel Nádvořník s.r.o., Klínová 620/1, Ostrava, Hulváky, 70900

(97) **EP 3373883**
(47) 05.01.2022
(97) 18.05.2017
(51) **A61G 12/00** (2006.01)
A61J 7/00 (2006.01)
A47B 88/47 (2017.01)
(96) 14.11.2016
(96) 16809578.4
(73) Capsa Solutions LLC, Canal Winchester, 43110, OH, US
(72) VOLEK, Robert, Brooklyn, NY 11205, US
FINNERTY, Jack, Cambridge CB1 9HA, GB
CHEN, Jin, Somerset, NJ 08873, US
SOSNIAK, Krzysztof, Stirling, NJ 07980, US
IPINCE, Marcel, North Plainfield, NJ 07060, US
PFEIFFER, Charles, Phillipsburg, NJ 08865, US
PIOTROWSKI, Adam, Clifton, NJ 07014, US
TAN, Harry, Shanghai, CN

(54) **Stanice zdravotnické techniky a způsob použití**
(32) 201562255336 P
(31) 13.11.2015
(33) US
(86) PCT/US2016/061911
(87) WO 2017/083863
(74) A. Holas & partner, Patentová a známková kancelář, Ing. Mgr. Hana Holasová, Křížová 105/4, Brno, Staré Brno, 60300

(97) **EP 3391393**
(47) 23.03.2022
(97) 22.06.2017
(51) **H01F 27/22** (2006.01)
(96) 16.12.2016
(96) 16823214.8
(73) Commissariat à l'Energie Atomique et aux Energies Alternatives, 75015 Paris, FR
(72) DELETTE, Gérard, 38100 Grenoble, FR
(54) **Indukční obvod integrující funkci pasivního tepelného řízení**
(32) 1562598
(31) 17.12.2015
(33) FR

(86) PCT/EP2016/081387		B64D 23/00	(2006.01)
(87) WO 2017/103074		(96) 14.02.2017	
(74) Všetečka Zelený Švorčík a partneři, advokátní a patentová kancelář, JUDr. Martin Švorčík, Hájkova 1406/2, Praha 2, Nové Město, 12000		(96) 17753575.4	
<hr/>			
(97) EP 3398598		(73) Inclined Labs AB, 168 67 Bromma, SE	
(47) 06.04.2022		(72) WESTMAN, Anton, 179 75 Skå, SE	
(97) 06.07.2017		GEORÉN, Peter, 171 42 Solna, SE	
(51) A61K 31/44	(2006.01)	STRÖMBERG, Johan, 170 73 Solna, SE	
A61P 35/00	(2006.01)	(54) Větrný tunel pro let člověka	
C07D 401/12	(2006.01)	(32) 1650199	
C07D 211/78	(2006.01)	(31) 15.02.2016	
(96) 29.12.2016		(33) SE	
(96) 16881237.8		(86) PCT/SE2017/050137	
(73) Hitgen Inc., Sichuan 610041, CN		(87) WO 2017/142461	
(72) LI, Jin, Chengdu Sichuan 610041, CN		(74) PatentEnter s.r.o., Koliště 1965/13a, Brno, Černá Pole, 60200	
LI, Xueming, Chengdu Sichuan 610041, CN		<hr/>	
DOU, Dengfeng, Chengdu Sichuan 610041, CN		(97) EP 3419641	
WAN, Jinqiao, Chengdu Sichuan 610041, CN		(47) 06.04.2022	
ZHANG, Wei, Chengdu Sichuan 610041, CN		(97) 31.08.2017	
LI, Jingming, Chengdu Sichuan 610041, CN		(51) A61K 36/758	(2006.01)
LAN, Yan, Chengdu Sichuan 610041, CN		A61K 36/9066	(2006.01)
LI, Linli, Chengdu Sichuan 610041, CN		A61K 36/9068	(2006.01)
(54) Derivát sulfonamidu a způsob jeho přípravy a použití		A61K 36/28	(2006.01)
(32) 201511029249		A61P 19/02	(2006.01)
(31) 31.12.2015		A61P 29/00	(2006.01)
(33) CN		(96) 20.02.2017	
(86) PCT/CN2016/112896		(96) 17708993.5	
(87) WO 2017/114448		(73) Indena S.p.A., 20139 Milano, IT	
(74) FISCHER IP s.r.o., Na hrobcí 294/5, Praha 2, Nové Město, 12800		(72) BOMBARDELLI, Ezio, 27027 Gropello Cairoli (PV), IT	
<hr/>			
(97) EP 3406471		(54) Prostředky použitelné při prevenci a/nebo léčení zánětu a bolesti	
(47) 06.04.2022		(32) UB20161030	
(97) 28.11.2018		(31) 24.02.2016	
(51) B60J 7/10	(2006.01)	(33) IT	
B60P 7/04	(2006.01)	(86) PCT/EP2017/053787	
B60J 7/06	(2006.01)	(87) WO 2017/144411	
B62D 33/04	(2006.01)	(74) KOREJZOVA LEGAL v.o.s., JUDr. Petra Sauvage de Brantes, Korunní 810/104, Praha 10, Vinohrady, 10100	
(96) 22.05.2018		<hr/>	
(96) 18173521.8		(97) EP 3426251	
(73) Kögel Trailer GmbH, 89349 Burtenbach, DE		(47) 20.04.2022	
(72) STEMPFLE, Paul, 89356 Haldenwang, DE		(97) 14.09.2017	
BROLL, Tobias, 86381 Krumbach-Billenhausen, DE		(51) A61K 45/06	(2006.01)
KALISCHKO, Thomas, 86470 Thannhausen, DE		A61K 9/00	(2006.01)
BIELOHLAWEK, Daniel, 86444 Affing, DE		A61K 9/10	(2006.01)
SCHMUTZ-EGGERT, Gerhard, 89278 Nersingen, DE		A61K 47/38	(2006.01)
(54) Nástavba užitkového vozidla, zejména plachtová nástavba, jakož i užitkové vozidlo		A61K 9/20	(2006.01)
(32) 102017111235		A61K 31/506	(2006.01)
(31) 23.05.2017		(96) 09.03.2017	
(33) DE		(96) 17764092.7	
(74) Traplová Hakr Kubát, advokátní a patentová kancelář, Ing. Jan Kubát patentový zástupce, Přístavní 24, Praha 7, 17000		(73) Janssen Pharmaceutica NV, 2340 Beerse, BE	
<hr/>			
(97) EP 3414084		(72) KENT, Justine, M., Titusville, NJ 08560, US	
(47) 30.03.2022		DREVETS, Wayne, C., Titusville, NJ 08560, US	
(97) 17.08.2017		DE BOER, Peter, B-2340 Beerse, BE	
(51) B29D 30/06	(2006.01)	(54) Způsoby léčby deprese s využitím antagonistů orexin-2 receptoru	
(96) 10.02.2017		(32) 201662306487 P	
(96) 17749925.8		(31) 10.03.2016	
(73) WD Racing Oy, 37200 Siuro, FI		(33) US	
(72) PENKKIMÄKI, Pekka, FI-37200 Siuro, FI		(86) PCT/US2017/021565	
(54) Vulkanizační zařízení pneumatiky vozidla		(87) WO 2017/156266	
(32) 20165104		(74) Všetečka Zelený Švorčík a partneři, advokátní a patentová kancelář, JUDr. Michal Havlík, Hájkova 1406/2, Praha 2, Nové Město, 12000	
(31) 12.02.2016		<hr/>	
(33) FI		(97) EP 3441482	
(86) PCT/FI2017/050076		(47) 30.03.2022	
(87) WO 2017/137666		(97) 13.02.2019	
(74) Traplová Hakr Kubát, advokátní a patentová kancelář, Ing. Jan Kubát patentový zástupce, Přístavní 24, Praha 7, 17000		(51) C22B 7/00	(2006.01)
<hr/>			
(97) EP 3417261		B28D 5/00	(2006.01)
(47) 30.03.2022		B24C 9/00	(2006.01)
(97) 24.08.2017		(96) 07.08.2018	
(51) A63G 31/00	(2006.01)	(96) 18187677.2	
G01M 9/04	(2006.01)	(73) PDR Recycling GmbH + Co KG, 95349 Thurnau, DE	
<hr/>			
(97) EP 3419641		(72) GIANI, Holger Mario, 52074 Aachen, DE	
(47) 06.04.2022		SCHENKE, Lukas, 50823 Köln, DE	
(97) 31.08.2017		SCHNELL, Matthias, 52066 Aachen, DE	
(51) A61K 36/758	(2006.01)	Clausen, Adele, 52062 Aachen, DE	
A61K 36/9066	(2006.01)	(54) Způsob recyklace pro brusná zrna	
A61K 36/9068	(2006.01)	(32) 102017118017	
A61K 36/28	(2006.01)		
A61P 19/02	(2006.01)		
A61P 29/00	(2006.01)		

(31) 08.08.2017
(33) DE
(74) PatentEnter s.r.o., Koliště 1965/13a, Brno, Černá Pole, 60200

(97) **EP 3456158**
(47) 04.05.2022
(97) 16.11.2017
(51) **H05H 1/34** (2006.01)
(96) 07.03.2017
(96) 17712598.6
(73) Hypertherm, Inc., Hanover, NH 03755, US
(72) CHEVALIER, Adam, Orford, NH 03777, US
(54) **Systémy a způsoby pro stabilizování toku plazmového plynu v hořáku s plazmovým obloukem**
(32) 201615152959
(31) 12.05.2016
(33) US
(86) PCT/US2017/021077
(87) WO 2017/196439
(74) Všeťečka Zelený Švorčík a partneři, advokátní a patentová kancelář, JUDr. Michal Havlík, Hálkova 1406/2, Praha 2, Nové Město, 12000

(97) **EP 3456979**
(47) 30.03.2022
(97) 20.03.2019
(51) **F04D 27/00** (2006.01)
F04D 27/02 (2006.01)
F04D 19/04 (2006.01)
F04D 29/056 (2006.01)
(96) 18.09.2017
(96) 17191585.3
(73) PFEIFFER VACUUM GMBH, 35614 Asslar, DE
(72) Böttcher, Jochen, 35394 Gießen, DE
(54) **Vakuový přístroj a způsob k vytváření informace týkající se provozu vakuového přístroje**
(74) Všeťečka Zelený Švorčík a partneři, advokátní a patentová kancelář, JUDr. Michal Havlík, Hálkova 1406/2, Praha 2, Nové Město, 12000

(97) **EP 3466842**
(47) 30.03.2022
(97) 10.04.2019
(51) **B65G 1/02** (2006.01)
A47B 95/04 (2006.01)
(96) 02.10.2018
(96) 18198095.4
(73) Nedcon B.V., 7005 BJ Doetinchem, NL
(72) Groen, Beinte Jan-Hein, 7414 Deventer, NL
(72) Frederiks, Jan Willem, 7009 Doetinchem, NL
(54) **Ochranné zařízení pro regálový sloupek**
(32) 102017123057
(31) 05.10.2017
(33) DE
(74) Čermák a spol., JUDr. Karel Čermák Ph.D. LL.M., advokát, Elišky Peškové 735/15, Praha 5, Smíchov, 15000

(97) **EP 3473714**
(47) 06.04.2022
(97) 24.04.2019
(51) **C12N 9/38** (2006.01)
(96) 07.06.2013
(96) 18209686.7
(73) DuPont Nutrition Biosciences ApS, 1411 Copenhagen K, DK
(72) CRAMER, Jacob Flyvholm, 8270 Højbjerg, DK
(72) LARSEN, Morten Krog, DK-8471 Sabro, DK
(54) **Polypeptidy s transgalaktosylační aktivitou**
(32) 201261657180 P, 12171335
(31) 08.06.2012, 08.06.2012
(33) US, EP
(74) Traplová Hadr Kubát, advokátní a patentová kancelář, Ing. Jan Kubát, patentový zástupce, Přístavní 24, Praha 7, 17000

(97) **EP 3474841**
(47) 16.03.2022
(97) 28.12.2017
(51) **A61K 31/277** (2006.01)
C07D 413/10 (2006.01)

C07D 413/12 (2006.01)
A61K 31/138 (2006.01)
A61K 31/4245 (2006.01)
A61K 31/436 (2006.01)
A61K 31/519 (2006.01)
A61P 35/00 (2006.01)

(96) 20.06.2017
(96) 17816081.8
(73) Ellipses Pharma Ltd, London, W1J 8LG, GB
(72) HATTERSLEY, Gary, Stow MA 01775, US
SAEH, Jamal, Belmont MA 02478, US
YU, Ziyang, Wellesley MA 02481, US
MILLER, Chris, Lake Forest IL 60045, US
BIHANI, Teeru, Cambridge MA 02140, US
(54) **Způsoby léčení AR+ rakoviny prsu**
(32) 201662353350 P, 201662377497 P, 201762461546 P
(31) 22.06.2016, 19.08.2016, 21.02.2017
(33) US, US, US
(86) PCT/US2017/038390
(87) WO 2017/223115
(74) Všeťečka Zelený Švorčík a partneři, advokátní a patentová kancelář, JUDr. Michal Havlík, Hálkova 1406/2, Praha 2, Nové Město, 12000

(97) **EP 3478310**
(47) 30.03.2022
(97) 04.01.2018
(51) **A61K 36/758** (2006.01)
A61K 36/87 (2006.01)
A61K 36/9068 (2006.01)
A61K 36/185 (2006.01)
A61K 36/28 (2006.01)
A61K 36/63 (2006.01)
A61K 31/192 (2006.01)
A61K 31/7008 (2006.01)
A61K 31/047 (2006.01)
A61K 31/05 (2006.01)
A61K 31/16 (2006.01)
A61K 31/194 (2006.01)
A61K 31/235 (2006.01)
A61K 31/7048 (2006.01)
A61P 19/02 (2006.01)
A61K 36/899 (2006.01)
(96) 28.06.2017
(96) 17739500.1
(73) Indena S.p.A., 20139 Milano, IT
(72) BOMBARDELLI, Ezio, 27027 Gropello Cairoli (PV), IT
(54) **Prostředky použitelné při prevenci a/nebo léčení osteoartikulárního zánětu a bolesti a poškození chrupky**
(32) UA20164757
(31) 29.06.2016
(33) IT
(86) PCT/EP2017/066002
(87) WO 2018/002144
(74) KOREJZOVA LEGAL vos, JUDr. Petra Sauvage de Brantes, Korunní 810/104, Praha 10, Vinohrady, 10100

(97) **EP 3478713**
(47) 11.05.2022
(97) 04.01.2018
(51) **C07K 16/18** (2006.01)
A61K 39/395 (2006.01)
A61P 25/02 (2006.01)
(96) 30.06.2017
(96) 17740200.5
(73) Prothema Biosciences Limited, Dublin 2, D02 VK60, IE
(72) KINNEY, Gene G., Burlingame, California 94010, US
GUTHRIE, Spencer D., San Francisco, California 94118, US
KOLLER, Martin, Rancho Santa Fe, California 92067, US
(54) **Kompozice pro léčbu amyloidózy**
(32) 201662357151 P
(31) 30.06.2016
(33) US

(86) PCT/US2017/040289
(87) WO 2018/005967
(74) A. Holas & partner, Patentová a známková kancelář, Ing. Mgr. Hana Holasová, Křížová 105/4, Brno, Staré Brno, 60300

(97) **EP 3481859**
(47) 13.04.2022
(97) 11.01.2018
(51) **C07K 14/71** (2006.01)
A61K 38/17 (2006.01)
(96) 07.07.2017
(96) 17742195.5

(73) Pfizer Inc., New York, NY 10017, US
INSERM (Institut National de la Santé et de la Recherche Médicale), 75013 Paris, FR
Université Côte d'Azur, 06100 Nice Cedex 2, FR

(72) GOUZE, Elvire, 06620 Vallauris, FR
GARCIA, Stéphanie, 06610 Biot, FR

(54) **Polypeptidy rozpustného receptoru 3 fibroblastového růstového faktoru (SFGFR3) a jejich použití**

(32) 201662359607 P, 201762467478 P
(31) 07.07.2016, 06.03.2017
(33) US, US
(86) PCT/EP2017/067119
(87) WO 2018/007597
(74) Všetečka Zelený Švorčík a partneři, advokátní a patentová kancelář, JUDr. Martin Švorčík, advokát, Hálkova 1406/2, Praha 2, Nové Město, 12000

(97) **EP 3482908**
(47) 09.03.2022
(97) 15.05.2019
(51) **B29C 51/26** (2006.01)
B29C 51/10 (2006.01)
B29C 51/14 (2006.01)
B32B 27/16 (2006.01)
(96) 14.11.2017
(96) 17201572.9
(73) Geiss AG, 96145 Sesslach, DE
(72) Geiss, Manfred, 96145 Seßlach, DE
(54) **Ozařovací uv zařízení; uspořádání k tváření za tepla; jakož i způsob k výrobě výlisku**
(74) Rott, Růžička & Guttman a spol., Vyskočilova 1566, Praha 4, Michle, 14000

(97) **EP 3491061**
(47) 27.04.2022
(97) 01.02.2018
(51) **C08L 25/06** (2006.01)
C08L 53/02 (2006.01)
C09D 125/06 (2006.01)
C08J 9/00 (2006.01)
C08J 9/14 (2006.01)
C08J 9/16 (2006.01)
(96) 28.07.2017
(96) 17742780.4
(73) Versalis S.p.A., 20097 San Donato Milanese (MI), IT
(72) CUDER, Giovanni, I-46100 Mantova, IT
COMBA, Stefano, I-12031 Bagnolo Piemonte (CN), IT

(54) **Expandovatelná polymerní kompozice obsahující blokový kopolymer**
(32) 201600080035
(31) 29.07.2016
(33) IT
(86) PCT/EP2017/069166
(87) WO 2018/019995
(74) Rott, Růžička & Guttman a spol., Vyskočilova 1566, Praha 4, Michle, 14000

(97) **EP 3491205**
(47) 23.03.2022
(97) 01.02.2018
(51) **E04G 5/14** (2006.01)
E04G 1/15 (2006.01)
E04G 7/30 (2006.01)
E04G 7/34 (2006.01)
(96) 26.07.2017
(96) 17748699.0

(73) PERI SE, 89264 Weißenhorn, DE
(72) STECK, Tobias, 89264 Weißenhorn, DE
PRÖBSTLE, René, 89359 Kötzt, DE
ENDRISS, Philip, 89269 Vöhringen, DE
ANDREE, Jürgen, 89233 Neu-Ulm, DE

(54) **Upevňovací prvek**
(32) 102016213773
(31) 27.07.2016
(33) DE
(86) PCT/EP2017/068867
(87) WO 2018/019877
(74) PatentEnter s.r.o., Koliště 1965/13a, Brno, Černá Pole, 60200

(97) **EP 3502105**
(47) 30.03.2022
(97) 05.04.2018
(51) **C07D 403/14** (2006.01)
A61K 31/404 (2006.01)
A61P 35/00 (2006.01)
(96) 29.09.2017
(96) 17855006.7
(73) Equinox Sciences, LLC., Wilmington DE 19808, US
(72) LIANG, Congxin, Palm Beach Gardens FL 33410, US
XIE, Lihua, Shanghai 201203, CN

(54) **Polymorfni forma sloučeniny, která je inhibiátorem kinázy, farmaceutická kompozice obsahující tuto formu, způsob její přípravy a její použití**
(32) 201610866253
(31) 29.09.2016
(33) CN
(86) PCT/CN2017/104506
(87) WO 2018/059556
(74) Čermák a spol., JUDr. Karel Čermák Ph.D. LL.M., advokát, Elišky Peškové 735/15, Praha 5, Smíchov, 15000

(97) **EP 3508650**
(47) 23.03.2022
(97) 10.07.2019
(51) **D06N 5/00** (2006.01)
D06N 3/00 (2006.01)
B29C 70/12 (2006.01)
E04D 1/20 (2006.01)
(96) 04.01.2019
(96) 19150433.1
(73) CertainTeed Corporation, Malvern, PA 19355, US
(72) GACEK, Matthew, Rutland, MA Massachusetts 05143, US
BROWN, Nancy E., New Braintree, MA Massachusetts 01531, US
PEET, Jeffrey H., Southborough, MA Massachusetts 01772, US
GIARDELLA, Lucas, 84306 CAVAILLON, FR
YU, Tao, Wellesley, MA Massachusetts 02482, US

(54) **Vláknitá podložka, způsob výroby vláknité podložky a bitumenový střešní produkt**
(32) 201862614197 P
(31) 05.01.2018
(33) US
(74) ZIVKO MIJATOVIC & PARTNERS s.r.o., Jugoslávských partyzánů 639/26, Praha 6, Bubeneč, 16000

(97) **EP 3514131**
(47) 08.06.2022
(97) 24.07.2019
(51) **C05G 5/30** (2020.01)
(96) 18.01.2018
(96) 18382024.0
(73) KAO CORPORATION, S.A., 08210 Barberà del Vallès, Barcelona, ES
(72) Riaza Martinez, Joan Antoni, 08210 Barberà del Vallès, ES
Mundo Blanch, Miquel, 08210 Barberà del Vallès, ES

(54) **Protispékavé kompozice pro tuhá hnojiva, obsahující sloučeniny esteraminů**
(74) Všetečka Zelený Švorčík a partneři, advokátní a patentová kancelář, JUDr. Michal Havlík, Hálkova 1406/2, Praha 2, Nové Město, 12000

(97) **EP 3534134**
(47) 04.05.2022
(97) 04.09.2019
(51) **G01M 1/22** (2006.01)

(96) G01M 1/30 (96) 01.03.2019 (96) 19160398.4 (73) Schenck RoTec GmbH, 64293 Darmstadt, DE (72) Trukenmüller, Dr. Kai, 64283 Darmstadt, DE (54) Způsob kalibrace vyvažovacího stroje (32) 102018104846 (31) 02.03.2018 (33) DE (74) FISCHER IP s.r.o., Na hrobci 294/5, Praha 2, Nové Město, 12800	(2006.01)	(74) Vsetečka Zelený Švorčík a partneři, advokátní a patentová kancelář, JUDr. Michal Havlík, Hálkova 1406/2, Praha 2, Nové Město, 12000
(97) EP 3539986 (47) 13.04.2022 (97) 18.09.2019 (51) C07K 16/28 A61K 35/14 C07K 14/725 C07K 14/705 C07K 16/30 C12N 5/0783 A61P 35/00 (96) 15.03.2014 (96) 19158368.1 (73) Novartis AG, 4056 Basel, CH The Trustees of The University of Pennsylvania, Philadelphia, 19104, PA, US (72) BROGDON, Jennifer, Cambridge, MA 02139, US JUNE, Carl H., Merion Station, PA 19066, US LOEW, Andreas, Cambridge, MA 02139, US MAUS, Marcela, Philadelphia, PA 19104, US SCHOLLER, John, Philadelphia, PA 19104, US (54) Léčba rakoviny s použitím humanizovaného anti-cd19 chimerního antigenního receptoru (32) 201361802629 P, 201361838537 P (31) 16.03.2013, 24.06.2013 (33) US, US (74) FAJNOR IP s.r.o., Pobřežní 249/46, Praha 8, Karlín, 18600	(2006.01) (2015.01) (2006.01) (2006.01) (2006.01) (2006.01) (2010.01) (2006.01)	(97) EP 3580073 (47) 25.05.2022 (97) 16.08.2018 (51) B60C 11/24 G01B 11/22 (96) 13.02.2017 (96) 17708441.5 (73) Wheelright Limited, Begbroke Oxfordshire OX5 1PF, GB (72) ROSE, Peter Norman, Begbroke Oxfordshire OX5 1PF, GB TAYLOR, Michael, Begbroke Oxfordshire OX5 1PF, GB (54) Skener linie na běhounu (86) PCT/EP2017/053176 (87) WO 2018/145776 (74) ZIVKO MIJATOVIC & PARTNERS s.r.o., Jugoslávských partyzánů 639/26, Praha 6, Bubeneč, 16000
(97) EP 3545079 (47) 06.04.2022 (97) 31.05.2018 (51) A61P 43/00 C12N 15/85 C12N 15/86 (96) 24.11.2017 (96) 17807909.1 (73) Cambridge Enterprise Limited, Cambridge, Cambridgeshire CB2 1TN, GB (72) VALLIER, Ludovic, Cambridge Cambridgeshire CB2 1TN, GB KOTTER, Mark, Cambridge Cambridgeshire CB2 1TN, GB PAWLOWSKI, Matthias, Cambridge Cambridgeshire CB2 1TN, GB BERTERO, Alessandro, Cambridge Cambridgeshire CB2 1TN, GB ORTMANN, Daniel, Cambridge Cambridgeshire CB2 1TN, GB (54) Řízená transkripce (32) 201619876 (31) 24.11.2016 (33) GB (86) PCT/GB2017/053531 (87) WO 2018/096343 (74) PatentEnter s.r.o., Koliště 1965/13a, Brno, Černá Pole, 60200	(2006.01) (2006.01) (2006.01)	(97) EP 3595962 (47) 13.04.2022 (97) 20.09.2018 (51) B62D 55/108 B60G 11/08 (96) 26.02.2018 (96) 18766663.1 (73) BAE Systems Hägglunds Aktiebolag, 891 82 Örnköldsvik, SE (72) SANDIN, Anders, 891 1 Örnköldsvik, SE LJUNG, Jonny, 891 51 Örnköldsvik, SE WIBERG, Ulf, 891 96 Arnäsval, SE (54) Pásové vozidlo (32) 1750316 (31) 16.03.2017 (33) SE (86) PCT/SE2018/050179 (87) WO 2018/169465 (74) INPARTNERS GROUP, Ing. Dušan Kendereški, Tuřanka 1519/115a, Brno, Slatina, 62700
(97) EP 3549841 (47) 01.06.2022 (97) 09.10.2019 (51) B61L 19/06 B61L 21/06 B61L 27/00 (96) 06.04.2018 (96) 18166202.4 (73) Thales Management & Services Deutschland GmbH, 71254 Ditzingen, DE (72) SCHÄFER, Michael, 70806 Kornwestheim, DE SCHULDES, Klaus Michael, 73066 UHINGEN, DE (54) Systém řízení vlakové dopravy a způsob k provádění bezpečnostně kritických operací v rámci systému řízení vlakové dopravy	(2006.01) (2006.01) (2022.01)	(97) EP 3603332 (47) 25.05.2022 (97) 04.10.2018 (51) H05B 6/06 H05B 6/10 A24F 47/00 (96) 27.03.2018 (96) 18717854.6 (73) Nicoventures Trading Limited, London WC2R 3LA, GB (72) ABI AOUN, Walid, London, Greater London WC2R 3LA, GB FALLON, Gary, London, Greater London WC2R 3LA, GB WHITE, Julian Darryn, Cambridge, Cambridgeshire CB4 0WX, GB HORROD, Martin Daniel, Cambridge, Cambridgeshire CB4 0WX, GB (54) Určování teploty (32) 201705208 (31) 31.03.2017 (33) GB (86) PCT/EP2018/057834 (87) WO 2018/178113 (74) Vsetečka Zelený Švorčík a partneři, advokátní a patentová kancelář, JUDr. Michal Havlík, Hálkova 1406/2, Praha 2, Nové Město, 12000
(97) EP 3611890 (47) 06.04.2022 (97) 19.02.2020 (51) H04L 27/00 (96) 28.07.2015 (96) 19202005.5 (73) Telefonaktiebolaget LM Ericsson (publ), 164 83 Stockholm, SE (72) CHEN LARSSON, Daniel, SE-226 49 LUND, SE YANG, Yu, SE-170 62 SOLNA, SE (54) Signalizování konfigurace modulace (32) 201462030239 P (31) 29.07.2014 (33) US	(2006.01)	

(74) KOREJZOVA LEGAL v.o.s., JUDr. Petra Sauvage de Brantes, Korunní 810/104, Praha 10, Vinohrady, 10100

(97) **EP 3615142**
(47) 06.04.2022
(97) 01.11.2018
(51) **A61N 5/10** (2006.01)
G21G 1/06 (2006.01)
A61K 41/00 (2020.01)
A61K 51/00 (2006.01)
A61K 51/12 (2006.01)
(96) 24.04.2018
(96) 18718471.8
(73) Advanced Accelerator Applications, 01630 Saint Genis Pouilly, FR
(72) MACIOCCO, Luca, 01170 Crozet, FR
BUONO, Stefano, New York, NY 10001, US
(54) **Urychlovačem poháněný neutronový aktivátor pro brachyterapii**
(32) 17305461
(31) 24.04.2017
(33) EP
(86) PCT/EP2018/060416
(87) WO 2018/197451
(74) Traplová Hakr Kubát, advokátní a patentová kancelář, Ing. Jan Kubát patentový zástupce, Přístavní 24, Praha 7, 17000

(97) **EP 3615831**
(47) 23.03.2022
(97) 01.11.2018
(51) **F16D 55/2265** (2006.01)
(96) 11.04.2018
(96) 18719088.9
(73) KNORR-BREMSE Systeme für Nutzfahrzeuge GmbH, 80809 München, DE
(72) FISCHER, Rudolf, 85435 Erding, DE
SEIDL, Martin, 80807 München, DE
(54) **Kotoučová brzda pro užitkové vozidlo**
(32) 102017108717
(31) 24.04.2017
(33) DE
(86) PCT/EP2018/059315
(87) WO 2018/197217
(74) Všeťečka Zelený Švorčík a partneři, advokátní a patentová kancelář, JUDr. Michal Havlík, Hálkova 1406/2, Praha 2, Nové Město, 12000

(97) **EP 3620171**
(47) 20.04.2022
(97) 11.03.2020
(51) **A61K 39/00** (2006.01)
C07K 16/24 (2006.01)
(96) 17.05.2006
(96) 19180152.1
(73) MorphoSys AG, 82152 Planegg, DE
(72) STEIDL, Stefan, 81245 Munchen, DE
THOMASSEN-WOLF, Elisabeth, 82131 Gauting, DE
(54) **Protilátky proti GM-CSF a jejich použití**
(32) 68200905 P
(31) 18.05.2005
(33) US
(74) ZIVKO MIJATOVIC & PARTNERS s.r.o., Jugoslávských partyzánů 639/26, Praha 6, Bubeneč, 16000

(97) **EP 3626971**
(47) 11.05.2022
(97) 25.03.2020
(51) **F04D 19/04** (2006.01)
F04D 25/06 (2006.01)
(96) 30.08.2019
(96) 19194646.6
(73) PFEIFFER VACUUM GMBH, 35614 Asslar, DE
(72) Wang, Jinou, 35606 Solms-Oberbiel, DE
Hopf, Dirk, 35641 Schöffengrund-Oberwetz, DE
(54) **Vakuové čerpadlo**
(74) KANIA, SEDLÁK, SMOLA, s.r.o., Mendlovo náměstí 907/1a, Brno, Staré Brno, 60300

(97) **EP 3629509**
(47) 11.05.2022
(97) 01.04.2020
(51) **H04L 1/18** (2006.01)
H04L 13/18 (2006.01)
H03M 13/09 (2006.01)
H04B 7/04 (2017.01)
H04L 1/06 (2006.01)
(96) 11.02.2008
(96) 19210614.4
(73) Optis Wireless Technology, LLC, Plano, TX 75025, US
(72) JÖNGREN, George, S-11241 Stockholm, SE
KANGAS, Ari, S-181 30 Lidingö, SE
(54) **Mapování kódových slov na vrstvy v systému, který implementuje metodu HARQ**
(32) 0700368
(31) 14.02.2007
(33) SE
(74) Traplová Hakr Kubát, advokátní a patentová kancelář, Ing. Jan Kubát patentový zástupce, Přístavní 24, Praha 7, 17000

(97) **EP 3645227**
(47) 23.03.2022
(97) 03.01.2019
(51) **B26D 5/00** (2006.01)
G01B 11/04 (2006.01)
(96) 19.06.2018
(96) 18737685.0
(73) Lectra, 75016 Paris, FR
(72) CHABIRAND, Didier, 33610 Cestas, FR
LALLEMENT, Régis Pierre André, 33610 Cestas, FR
(54) **Způsob stanovení rozměru od hřbetu k řeznému ostří vibrační čepelí namontované na řezný nástroj**
(32) 1756126
(31) 30.06.2017
(33) FR
(86) PCT/FR2018/051461
(87) WO 2019/002719
(74) Všeťečka Zelený Švorčík a partneři, advokátní a patentová kancelář, JUDr. Michal Havlík, Hálkova 1406/2, Praha 2, Nové Město, 12000

(97) **EP 3656958**
(47) 06.04.2022
(97) 27.05.2020
(51) **E05F 1/08** (2006.01)
E05F 1/16 (2006.01)
E05F 5/00 (2017.01)
E05F 5/08 (2006.01)
(96) 13.11.2019
(96) 19209002.5
(73) Alpha Deuren International BV, 6942 GB Didam, NL
(54) **Pomocný pohon s tlumičím zařízením pro motoricky poháněné křídlo brány, jakož i brána, jejíž křídlo brány je vybaveno pomocným pohonem, který obsahuje tlumičí zařízení**
(32) 102018129581
(31) 23.11.2018
(33) DE
(74) Čermák a spol., JUDr. Karel Čermák Ph.D. LL.M., advokát, Elišky Peškové 735/15, Praha 5, Smíchov, 15000

(97) **EP 3657964**
(47) 20.04.2022
(97) 31.01.2019
(51) **A23L 33/16** (2016.01)
A23L 33/105 (2016.01)
(96) 23.07.2018
(96) 18753247.8
(73) Cristalfarma S.r.l., 20143 Milano, IT
(72) DEL BONO, Maria Cristina, 20143 Milano, IT
BONOMO, Francesco, 20143 Milano, IT
(54) **Potravinové doplňky pro použití při profylaxi a léčbě migrény**
(32) 201700085185
(31) 26.07.2017
(33) IT

- (86) PCT/IB2018/055454
(87) WO 2019/021148
(74) Všetěčka Zelený Švorčík a partneři, advokátní a patentová kancelář, JUDr. Michal Havlík, Hálkova 1406/2, Praha 2, Nové Město, 12000
-
- (97) **EP 3672039**
(47) 27.04.2022
(97) 24.06.2020
(51) **H02K 16/02** (2006.01)
F16K 11/12 (2006.01)
F16K 11/18 (2006.01)
F16K 11/20 (2006.01)
F16K 31/04 (2006.01)
F01P 3/20 (2006.01)
F01P 7/16 (2006.01)
(96) 23.08.2019
(96) 19193362.1
(73) Handtmann Systemtechnik GmbH & Co. KG, 88400 Biberach/Riß, DE
(72) Coelsch, Stefan, 88400 Biberach, DE
Ströbele, Hans Jürgen, 89155 Erbach, DE
(54) **Servopohon pro ovladač pro řízení kapaliny**
(32) 102018132592
(31) 18.12.2018
(33) DE
(74) PatentEnter s.r.o., Koliště 1965/13a, Brno, Černá Pole, 60200
-
- (97) **EP 3678915**
(47) 30.03.2022
(97) 14.03.2019
(51) **B61B 12/00** (2006.01)
F16B 7/04 (2006.01)
F16B 11/00 (2006.01)
(96) 05.09.2018
(96) 18769950.9
(73) Ropetrans AG, 6343 Rotkreuz, CH
(72) FUCHS, Christoph, 6103 Schwarzenberg, CH
(54) **Rohový spoj pro nosné prvky kabiny lanovky**
(32) 11082017
(31) 06.09.2017
(33) CH
(86) PCT/EP2018/073892
(87) WO 2019/048494
(74) KOREJZOVA LEGAL v.o.s., JUDr. Petra Sauvage de Brantes, Korunní 810/104, Praha 10, Vinohrady, 10100
-
- (97) **EP 3680432**
(47) 09.03.2022
(97) 15.07.2020
(51) **E05D 7/00** (2006.01)
E05D 7/04 (2006.01)
(96) 09.01.2020
(96) 20151005.4
(73) SFS Group International AG, 9435 Heerbrugg, CH
(72) Ferrari, Matteo, 33170 Pordenone, IT
Cusin, Stefano, 33170 Pordenone, IT
Ius, Matia, 33080 Zoppola, IT
Steffan, Mario, 33074 Fontanafredda, IT
Pitussi, Massimiliano, 33097 Spilimbergo, IT
(54) **3-D nastavitelný čep pro dveře nebo okna**
(32) 201962791273 P
(31) 11.01.2019
(33) US
(74) Macek and Partners, Mgr. Jiří Macek, Sázavská 751/16, Praha 2, Vinohrady, 12000
-
- (97) **EP 3681670**
(47) 20.04.2022
(97) 21.03.2019
(51) **B23Q 1/48** (2006.01)
B23K 26/36 (2014.01)
B23K 26/08 (2014.01)
B23K 37/04 (2006.01)
B23K 26/38 (2014.01)
(96) 04.09.2018
(96) 18768817.1
(73) Rollomatic S.A., 2525 Le Landeron, CH
- (72) KRUMM, Christian, 2607 Cortébert, CH
SCHOENENBERGER, Pascal, 2503 Bienne, CH
CANOSA, José, 2017 Boudry, CH
FREIDY, Mouhamad Ali, 1020 Renens, CH
(54) **Přístroj k orientování a polohování obrobku relativně k laserovému paprsku laserového obráběcího stroje**
(32) 102017121526
(31) 15.09.2017
(33) DE
(86) PCT/EP2018/073767
(87) WO 2019/052858
(74) PatentEnter s.r.o., Koliště 1965/13a, Brno, Černá Pole, 60200
-
- (97) **EP 3697991**
(47) 27.04.2022
(97) 25.04.2019
(51) **E05B 81/50** (2014.01)
E05B 81/42 (2014.01)
E05B 81/14 (2014.01)
E05B 81/06 (2014.01)
E05B 15/00 (2006.01)
E05B 81/34 (2014.01)
(96) 18.10.2018
(96) 18795929.1
(73) Kiekert AG, 42579 Heiligenhaus, DE
(72) SCHIFFER, Holger, 40668 Meerbusch, DE
SCHOLZ, Michael, 45136 Essen, DE
INAN, Ömer, 46282 Dorsten, DE
HERRMANN, Michael, 47506 Neukirchen-Vluyn, DE
(54) **Zavírací systém motorového vozidla s elektrickým otevíracím zařízením**
(32) 102017124517
(31) 20.10.2017
(33) DE
(86) PCT/DE2018/100857
(87) WO 2019/076409
(74) Rott, Růžička & Guttmann a spol., Vyskočilova 1566, Praha 4, Michle, 14000
-
- (97) **EP 3698969**
(47) 20.04.2022
(97) 26.08.2020
(51) **B41F 13/08** (2006.01)
B41F 13/10 (2006.01)
B41F 27/10 (2006.01)
B41F 27/14 (2006.01)
(96) 20.02.2019
(96) 19158348.3
(73) Flint Group Germany GmbH, 70469 Stuttgart, DE
(72) Schwiertz, Martin, 48488 Emsbüren, DE
Müller, Uwe, 48683 Ahaus, DE
Bennink, Klaus, 48691 Vreden, DE
(54) **Válec s nízkými vibracemi**
(74) PATENTSERVIS Praha a.s., Na Podkovce 281/10, Praha 4, Podolí, 14700
-
- (97) **EP 3714922**
(47) 18.05.2022
(97) 30.09.2020
(51) **A61M 5/142** (2006.01)
A61M 5/14 (2006.01)
A61M 5/145 (2006.01)
A61M 5/158 (2006.01)
(96) 05.07.2018
(96) 20175559.2
(73) Neuroderm Ltd, 7670212 Rehovot, IL
(72) SHOR, Eran, 6248427 Tel-Aviv, IL
MOR, Tsabar, 1794000 Adi, IL
BEN DAVID, Tamir, 6998827 Tel Aviv, IL
LILACH, Nir, 3658200 Kfar Yehoshua, IL
GROSSFELD, Rami, 3438425 Haifa, IL
ALFANDARI, Shai, 1923800 Ramat Hashofet, IL
NADLER, Ram, 2622296 Haifa, IL
GOLOM, Dmitry, 3570512 Haifa, IL
SHAKI, Daniel, 4658518 Herzliya, IL
TIKOCHINSKY, Yoav, 6522420 Tel Aviv, IL
OZSUMER, Serdar, 20159 Milano, IT

(54) **Zařízení pro subkutánní dodávání tekutého léku**
(32) 201762529784 P, 201762576362 P
(31) 07.07.2017, 24.10.2017
(33) US, US
(74) PatentEnter s.r.o., Koliště 1965/13a, Brno, Černá Pole, 60200

(97) **EP 3722477**
(47) 27.04.2022
(97) 27.08.2020
(51) **D04H 3/033** (2012.01)
D04H 3/007 (2012.01)
D02J 13/00 (2006.01)
D04H 3/147 (2012.01)
D02G 1/00 (2006.01)
(96) 18.02.2019
(96) 19740472.6
(73) Mitsui Chemicals, Inc., Minato-ku Tokyo 105-7122, JP
(72) ICHIKAWA, Taiichiro, Sodegaura-shi, Chiba 299-0265, JP
(54) **Způsob výroby netkané textilie získané technologií spunbonding a netkaná textilie získaná technologií spunbonding**
(86) PCT/JP2019/005885
(87) WO 2020/170311
(74) Všeťka Zelený Švorčík a partneři, advokátní a patentová kancelář, JUDr. Michal Havlík, Hálkova 1406/2, Praha 2, Nové Město, 12000

(97) **EP 3728732**
(47) 06.04.2022
(97) 27.06.2019
(51) **D21C 11/08** (2006.01)
D21C 11/12 (2006.01)
F23C 6/04 (2006.01)
F23C 7/06 (2006.01)
F23G 7/06 (2006.01)
(96) 13.12.2018
(96) 18829891.3
(73) Valmet Technologies Oy, 02150 Espoo, FI
(72) KYTÖ, Matti, 33100 TAMPERE, FI
(54) **Způsob a zařízení pro spalování zápachajících plynů**
(32) 20176148
(31) 22.12.2017
(33) FI
(86) PCT/FI2018/050911
(87) WO 2019/122510
(74) Kania, Sedlák, Smola, s.r.o., Mendlovo náměstí 907/1a, Brno, Staré Brno, 60300

(97) **EP 3729100**
(47) 23.03.2022
(97) 27.06.2019
(51) **G01N 33/74** (2006.01)
G01N 33/50 (2006.01)
(96) 18.12.2018
(96) 18827044.1
(73) Aeterna Zentaris GmbH, 60314 Frankfurt, DE
(72) AMMER, Nicola, 60435 Frankfurt am Main, DE
MUELLER, Gilbert, 60598 Frankfurt am Main, DE
SACHSE, Richard, 88441 Mittelbiberach, DE
SINDERMANN, Herbert, 26529 Uppgant-Schott, DE
(54) **Způsob hodnocení nedostatku růstového hormonu u lidí za použití kompozice obsahující macimorelin**
(32) 201762607866 P, 201762609059 P
(31) 19.12.2017, 21.12.2017
(33) US, US
(86) PCT/EP2018/085622
(87) WO 2019/121762
(74) Čermák a spol., JUDr. Karel Čermák Ph.D. LL.M., advokát, Elišky Peškové 735/15, Praha 5, Smíchov, 15000

(97) **EP 3731776**
(47) 23.02.2022
(97) 04.07.2019
(51) **A61B 18/18** (2006.01)
(96) 20.12.2018
(96) 18827087.0
(73) Creo Medical Limited, Chepstow, Wales NP16 5UH, GB

(72) HANCOCK, Christopher Paul, Bath, Bath and North East Somerset BA1 4LN, GB
(54) **Nástroj pro elektrochirurgickou ablaci**
(32) 201721995
(31) 27.12.2017
(33) GB
(86) PCT/EP2018/086237
(87) WO 2019/129648
(74) KOREJZOVA LEGAL v.o.s., JUDr. Petra Sauvage de Brantes, Korunní 810/104, Praha 10, Vinohrady, 10100

(97) **EP 3750467**
(47) 20.04.2022
(97) 16.12.2020
(51) **A47L 11/40** (2006.01)
A47L 11/20 (2006.01)
(96) 12.02.2018
(96) 20182303.6
(73) Koninklijke Philips N.V., 5656 AG Eindhoven, NL
(72) DE WIT, Bastiaan, Johannes, 5656 AE Eindhoven, NL
LUBBERS, Matthijs, Hendrikus, 5656 AE Eindhoven, NL
KINGMA, Pieter, 5656 AE Eindhoven, NL
(54) **Čistič přístroj**
(32) 17158036
(31) 27.02.2017
(33) EP
(74) PATENTSERVIS Praha a.s., Na Podkovce 281/10, Praha 4, Podolí, 14700

(97) **EP 3751960**
(47) 27.04.2022
(97) 16.12.2020
(51) **H05B 3/84** (2006.01)
H01R 4/62 (2006.01)
(96) 17.04.2012
(96) 20184104.6
(73) SAINT-GOBAIN GLASS FRANCE, 92400 Courbevoie, FR
(72) DEGEN, Christoph, 47918 Tönisvörst, DE
REUL, Bernhard, 52134 Herzogenrath, DE
RATEICZAK, Mitja, 52146 Würselen, DE
SCHLARB, Andreas, 42287 Wuppertal, DE
LESMEISTER, Lothar, 6373 Landgraaf, NL
(54) **Tabulovitý dílec s elektrickým přípojným prvkem**
(32) 11165504, 11165506
(31) 10.05.2011, 10.05.2011
(33) EP, EP
(74) Všeťka Zelený Švorčík a partneři, advokátní a patentová kancelář, JUDr. Michal Havlík, Hálkova 1406/2, Praha 2, Nové Město, 12000

(97) **EP 3755727**
(47) 30.03.2022
(97) 29.08.2019
(51) **C08B 37/00** (2006.01)
C08H 8/00 (2010.01)
C08L 5/14 (2006.01)
D21C 3/00 (2006.01)
D21H 11/02 (2006.01)
C08L 97/00 (2006.01)
(96) 19.02.2019
(96) 19704651.9
(73) Compagnie Industrielle de la Matière Vegetale - CIMV, 92200 Neuilly sur Seine, FR
(72) BENJELLOUN MLAYAH, Bouchra, 31450 POMPERTUZAT, FR
DELMAS, Michel, 31320 AUZEVILLE-TOLOSANE, FR
(54) **Způsob výroby ligninu a hemicelulózy z rostlinného lignocelulóзовého materiálu**
(32) 18305175
(31) 20.02.2018
(33) EP
(86) PCT/EP2019/054103
(87) WO 2019/162277
(74) Všeťka Zelený Švorčík a partneři, advokátní a patentová kancelář, JUDr. Michal Havlík, Hálkova 1406/2, Praha 2, Nové Město, 12000

(97) **EP 3766082**
(47) 23.03.2022
(97) 31.10.2019

(51) **G21F 5/00** (2006.01)
G21F 5/10 (2006.01)
G21F 3/00 (2006.01)
(96) 25.04.2019
(96) 19734845.1
(73) ORANO NUCLEAR PACKAGES AND SERVICES, 78180 Montigny-le-Bretonneux, FR
(72) VUILLERMOZ, Didier, 91220 BRETIGNY SUR ORGE, FR
BROUNAIS, Mathieu, 78120 RAMBOUILLET, FR
PUPPETTI, Patrice, 78990 ELANCOURT, FR
FERRY, Florent, 30290 ST VICTOR LA COSTE, FR
BUEIL, Nicolas, 30200 BAGNOLS SUR CEZE, FR
NEFFATI, Amine, 91300 MASSY, FR
(54) **Obal pro přepravu a/nebo uskladnění radioaktivních látek umožňující usnadněnou výrobu a zlepšení tepelného vedení**
(32) 1853746
(31) 27.04.2018
(33) FR
(86) PCT/FR2019/050976
(87) WO 2019/207255
(74) Všeťečka Zelený Švorčík a partneři, advokátní a patentová kancelář, JUDr. Martin Švorčík, Hálkova 1406/2, Praha 2, Nové Město, 12000

(97) **EP 3766133**
(47) 27.04.2022
(97) 19.09.2019
(51) **H01R 4/62** (2006.01)
H01R 43/02 (2006.01)
(96) 13.03.2019
(96) 19711309.5
(73) Hydro Extruded Solutions AS, 0240 Oslo, NO
(72) SANDAHL SÖRENSEN, Jens, 6270 Tønder, DK
(54) **Plochy kovový kabel, připojovací konstrukce a způsob jejich výroby**
(32) 1850277
(31) 13.03.2018
(33) SE
(86) PCT/EP2019/056230
(87) WO 2019/175210
(74) Rott, Růžička & Guttman a spol., Vyskočilova 1566, Praha 4, Michle, 14000

(97) **EP 3774177**
(47) 04.05.2022
(97) 17.10.2019
(51) **B24B 19/04** (2006.01)
B24B 49/05 (2006.01)
(96) 27.03.2019
(96) 19721785.4
(73) Rollomatic S.A., 2525 Le Landeron, CH
(72) MARTY, Jean-Charles, 2520 La Neuveville, CH
(54) **Způsob a bruska pro výrobu obrobku obsahující šroubovitou drážku**
(32) 4522018
(31) 09.04.2018
(33) CH
(86) PCT/IB2019/052502
(87) WO 2019/197931
(74) FISCHER IP s.r.o., Na hrobci 294/5, Praha 2, Nové Město, 12800

(97) **EP 3778526**
(47) 11.05.2022
(97) 17.02.2021
(51) **C04B 28/14** (2006.01)
(96) 13.03.2017
(96) 20191443.9
(73) SAINT-GOBAIN PLACO, 92400 Courbevoie, FR
(72) DION, Yann, 93190 LIVRY GARGAN, FR
CHUDA, Katarzyna, 92600 ASNIERES SUR SEINE, FR
DEMATHEIU-ROELTGEN, Caroline, 77100 MEAUX, FR
CHENAL, Marion, 93100 MONTREUIL, FR
(54) **Sádrokartonová deska**
(32) 1652118
(31) 14.03.2016
(33) FR
(74) FISCHER IP s.r.o., Na hrobci 294/5, Praha 2, Nové Město, 12800

(97) **EP 3781768**
(47) 04.05.2022
(97) 24.10.2019
(51) **E05B 79/08** (2014.01)
E05B 77/06 (2014.01)
(96) 09.04.2019
(96) 19720768.1
(73) Kiekert AG, 42579 Heiligenhaus, DE
(72) FUCHS, Carsten, 45239 Essen, DE
HANDKE, Armin, 47269 Duisburg, DE
NOWAK, Johannes, 46485 Wesel, DE
(54) **Zámek pro motorové vozidlo**
(32) 102018109527, 102018116313
(31) 20.04.2018, 05.07.2018
(33) DE, DE
(86) PCT/DE2019/100325
(87) WO 2019/201384
(74) Rott, Růžička & Guttman a spol., Vyskočilova 1566, Praha 4, Michle, 14000

(97) **EP 3790322**
(47) 30.03.2022
(97) 10.03.2021
(51) **H04W 48/08** (2009.01)
H04W 48/16 (2009.01)
H04W 56/00 (2009.01)
H04W 48/10 (2009.01)
H04W 48/12 (2009.01)
(96) 11.08.2017
(96) 20182544.5
(73) Telefonaktiebolaget LM Ericsson (publ), 164 83 Stockholm, SE
(72) DA SILVA, Icaro, 170 77 SOLNA, SE
MOOSAVI, Reza, 583 33 LINKÖPING, SE
RAMACHANDRA, Pradeepa, 589 29 LINKÖPING, SE
WIEMANN, Henning, 52080 AACHEN, DE
(54) **Způsob a přístroj pro synchronizaci bezdrátových zařízení v komunikačním systému na bázi svazků**
(32) 201662373929 P
(31) 11.08.2016
(33) US
(74) KOREJZOVA LEGAL v.o.s., JUDr. Petra Sauvage de Brantes, Korunní 810/104, Praha 10, Vinohrady, 10100

(97) **EP 3794619**
(47) 27.04.2022
(97) 21.11.2019
(51) **H01G 9/20** (2006.01)
(96) 10.05.2019
(96) 19722151.8
(73) Exeger Operations AB, 102 04 Stockholm, SE
(72) LINDSTRÖM, Henrik, 182 35 Danderyd, SE
FILI, Giovanni, 182 56 Danderyd, SE
NISSFOLK, Jarl, 182 45 Enebyberg, SE
SUNDQVIST, Daniel, 168 59 Bromma, SE
(54) **Fotovoltaické zařízení**
(32) 1850573, 18195678
(31) 16.05.2018, 20.09.2018
(33) SE, EP
(86) PCT/EP2019/062067
(87) WO 2019/219538
(74) FISCHER IP s.r.o., Na hrobci 294/5, Praha 2, Nové Město, 12800

(97) **EP 3808734**
(47) 30.03.2022
(97) 21.04.2021
(51) **C07C 303/22** (2006.01)
C07C 303/44 (2006.01)
C07C 309/14 (2006.01)
(96) 28.01.2020
(96) 20153990.5
(73) Qiangjiang Yongan Pharmaceutical Co., Ltd., Qianjiang, Hubei 433100, CN
(72) Chen, Yong, Qianjiang, Hubei 433100, CN
Fang, Xiquan, Qianjiang, Hubei 433100, CN
Li, Shaobo, Qianjiang, Hubei 433100, CN
Liu, Feng, Qianjiang, Hubei 433100, CN

	Jiang, Xiaojun, Qianjiang, Hubei 433100, CN	
	Zhou, Wei, Qianjiang, Hubei 433100, CN	
(54)	Způsob a výrobní systém pro úplnou regeneraci a zpracování matečného louhu taurinu	
(32)	201910986942	
(31)	16.10.2019	
(33)	CN	
(74)	Rott, Růžička & Guttman a spol., Vyskočilova 1566, Praha 4, Michle, 14000	
<hr/>		
(97)	EP 3819168	
(47)	23.03.2022	
(97)	12.05.2021	
(51)	B60P 1/64 (2006.01)	
(96)	09.10.2020	
(96)	20200932.0	
(73)	Max Aicher GmbH & Co. KG, 83395 Freilassing, DE	
(72)	Finke, Olaf, 01906 Burkau, DE	
(54)	Mobilní skládací rám pro dopravní vozidlo a mobilní lisovací uspořádání s takovým skládacím rámem	
(32)	102019217175	
(31)	07.11.2019	
(33)	DE	
(74)	Čermák a spol., JUDr. Karel Čermák Ph.D. LL.M., advokát, Elišky Peškové 735/15, Praha 5, Smíchov, 15000	
<hr/>		
(97)	EP 3825127	
(47)	27.04.2022	
(97)	26.05.2021	
(51)	B41F 17/22 (2006.01)	
	B41F 33/00 (2006.01)	
	B41F 13/004 (2006.01)	
	B41F 33/02 (2006.01)	
(96)	10.07.2017	
(96)	20217284.7	
(73)	Crown Packaging Technology, Inc., Alsip, IL 60803, US	
(72)	EGERTON, Daniel, Skipton North Yorkshire, GB	
	WILKINSON, Ian, Keighley Yorkshire BD22 7SW, GB	
(54)	Automatizace pohonu dekoračního stroje a válce s tiskovou deskou	
(32)	201662360865 P	
(31)	11.07.2016	
(33)	US	
(74)	PATENTSERVIS Praha a.s., Na Podkovce 281/10, Praha 4, Podolí, 14700	
<hr/>		
(97)	EP 3831451	
(47)	08.06.2022	
(97)	09.06.2021	
(51)	A63B 21/008 (2006.01)	
	A63B 21/00 (2006.01)	
	A63B 22/00 (2006.01)	
(96)	27.11.2020	
(96)	20210291.9	
(73)	Iviva International Corp., Taichung City, TW	
(72)	HSU, Kuan-Yung, Taichung, TW	
(54)	Veslařský trenážer s odporem vody	
(32)	108216296 U	

(31)	06.12.2019	
(33)	TW	
(74)	ZIVKO MIJATOVIC & PARTNERS s.r.o., Jugoslávských partyzánů 639/26, Praha 6, Bubeneč, 16000	
<hr/>		
(97)	EP 3889354	
(47)	15.06.2022	
(97)	06.10.2021	
(51)	E01C 19/38 (2006.01)	
(96)	01.04.2021	
(96)	21166725.8	
(73)	BOMAG GmbH, 56154 Boppard, DE	
(72)	LAUGWITZ, Niels, 56154 Boppard, DE	
	BECKER, Josef, 56154 Boppard, DE	
(54)	Vibrační deska s kapotou, optimalizovanou pro snížení hluku	
(32)	102020002160	
(31)	03.04.2020	
(33)	DE	
(74)	Rott, Růžička & Guttman a spol., Vyskočilova 1566, Praha 4, Michle, 14000	
<hr/>		
(97)	EP 3891418	
(47)	27.04.2022	
(97)	20.08.2020	
(51)	F16H 55/16 (2006.01)	
	F16H 55/06 (2006.01)	
(96)	11.02.2020	
(96)	20706956.8	
(73)	Flender GmbH, 46395 Bocholt, DE	
(72)	KAMPS, Tobias, 80538 München, DE	
(54)	Převodový element a způsob výroby převodového elementu	
(32)	19156632	
(31)	12.02.2019	
(33)	EP	
(86)	PCT/EP2020/053401	
(87)	WO 2020/165129	
(74)	Čermák a spol., JUDr. Karel Čermák Ph.D. LL.M., advokát, Elišky Peškové 735/15, Praha 5, Smíchov, 15000	
<hr/>		
(97)	EP 3903601	
(47)	20.04.2022	
(97)	03.11.2021	
(51)	A23C 20/02 (2021.01)	
	A23C 11/10 (2021.01)	
(96)	27.04.2020	
(96)	20171571.1	
(73)	Unico-first AG, 9000 St. Gallen, CH	
	Zürcher Hochschule Für Angewandte Wissenschaften, 8820 Wädenswil, CH	
(72)	LAUX, Roland, 9325 Roggwil, CH	
	HÜHN, Tilo, 8824 Schönenberg, CH	
(54)	Způsoby zpracování kulinařských ořechů a extrakční produkty z nich získané	
(74)	Traplová Hadr Kubát, advokátní a patentová kancelář, Ing. Jan Kubát patentový zástupce, Přístavní 531/24, Praha 7, Holešovice, 17000	

Zveřejněné opravené překlady evropských patentových spisů

U následujících udělených evropských patentů s účinky pro Českou republiku byl majitelem předložen opravený překlad patentového spisu do českého jazyka (§35d odst. 2 zákona č. 527/1990 Sb., v platném znění).

Datem zveřejnění opraveného překladu evropského patentového spisu je datum publikace tohoto Věstníku.

(97)	EP 2978482	(97)	EP 3687558	(97)	EP 3789217
(97)	EP 3461503	(97)	EP 3765097		

Zveřejněné překlady pozměněného nebo omezeného znění evropských patentových spisů

U následujících udělených evropských patentů s účinky pro Českou republiku byl majitelem předložen český překlad pozměněného nebo omezeného znění evropského patentového spisu (§35f odst. 3 zákona č. 527/1990 Sb., v platném znění).

Datem zveřejnění překladu pozměněného nebo omezeného znění evropského patentového spisu je datum publikace tohoto Věstníku.

(97) EP 1585704 (97) EP 2649477 (97) EP 3112688
(97) EP 2296494 (97) EP 3049056

Evropské patenty zachované v pozměněném nebo omezeném znění

V této části jsou uvedeny evropské patenty s účinky pro Českou republiku, které byly Evropským úřadem podle článku 102 Úmluvy o udělování evropských patentů zachovány v omezeném znění podle čl. 105a - 105c EPC 2000, nebo v pozměněném znění (§ 35f zákona č. 527/1990 Sb., v platném znění).

(97)	Datum oznámení o zachování patentu	(97)	Datum oznámení o zachování patentu
EP 1670482	29.06.2022	EP 3044186	29.06.2022
EP 2982738	29.06.2022		

MK4A

Zánik evropských patentů uplynutím doby platnosti

Následující evropské patenty udělené Evropským patentovým úřadem s účinky pro Českou republiku zanikly z důvodu uplynutí maximální doby platnosti patentu (§ 22 písm. a) zákona č. 527/1990 Sb., v platném znění).

(97) EP 1273740	(97) EP 1401466	(97) EP 1404926	(97) EP 1637661
(97) EP 1274048	(97) EP 1402141	(97) EP 1408977	(97) EP 1953309
(97) EP 1274203	(97) EP 1404466	(97) EP 1415056	(97) EP 2194210
(97) EP 1291021	(97) EP 1404925	(97) EP 1637660	(97) EP 2196596

MM4A

Zánik evropských patentů nezaplacením poplatků za udržování platnosti patentu

Následující evropské patenty udělené Evropským patentovým úřadem s účinky pro Českou republiku zanikly pro nezaplacení poplatků za udržování platnosti patentu (§ 22 písm. b) zákona č. 527/1990 Sb., v platném znění).

(97) EP 1548243	(97) EP 2229586	(97) EP 2610201	(97) EP 2935035
(97) EP 1578271	(97) EP 2229746	(97) EP 2654634	(97) EP 2940008
(97) EP 1581379	(97) EP 2277707	(97) EP 2654896	(97) EP 3038220
(97) EP 1593391	(97) EP 2295251	(97) EP 2658807	(97) EP 3086634
(97) EP 1698330	(97) EP 2376506	(97) EP 2658860	(97) EP 3089997
(97) EP 1699764	(97) EP 2377723	(97) EP 2661276	(97) EP 3185652
(97) EP 1833789	(97) EP 2379104	(97) EP 2683919	(97) EP 3232596
(97) EP 1833827	(97) EP 2379463	(97) EP 2746329	(97) EP 3237347
(97) EP 1837028	(97) EP 2516009	(97) EP 2759425	(97) EP 3237362
(97) EP 1946890	(97) EP 2516368	(97) EP 2763905	(97) EP 3237614
(97) EP 2109642	(97) EP 2519527	(97) EP 2794211	(97) EP 3237675
(97) EP 2114873	(97) EP 2519591	(97) EP 2795217	(97) EP 3237749
(97) EP 2114961	(97) EP 2524676	(97) EP 2798250	(97) EP 3245158
(97) EP 2114962	(97) EP 2524678	(97) EP 2817262	(97) EP 3256107
(97) EP 2177363	(97) EP 2524680	(97) EP 2886465	(97) EP 3393929
(97) EP 2204095	(97) EP 2582269	(97) EP 2910834	(97) EP 3502215
(97) EP 2210588	(97) EP 2594168	(97) EP 2910835	(97) EP 3562457
(97) EP 2225137	(97) EP 2596726	(97) EP 2910836	

PD4A

Převod práv a ostatní změny majitelů evropských patentů

(97) EP 1912077
(73) ERA a.s., Pardubice, Pardubičky, CZ

(97) EP 1942351
(73) ERA a.s., Pardubice, Pardubičky, CZ

(97) EP 1992963
(73) ERA a.s., Pardubice, Pardubičky, CZ

(97) EP 2089212
(73) Woodplastic Group a.s., Praha 1, Nové Město, CZ

(97) EP 2140209
(73) ARISTON S.P.A., 60044 Fabriano (AN), IT

(97) EP 2315689
(73) MER MEC STE S.r.l., 16149 Genova (GE), IT

(97) EP 2328790
(73) MER MEC STE S.r.l., 16149 Genova (GE), IT

(97) EP 2349676
(73) Woodplastic Group a.s., Praha 1, Nové Město, CZ

(97) **EP 2356010**
(73) MER MEC STE S.r.l., 16149 Genova (GE), IT

(97) **EP 2362931**
(73) ARISTON S.P.A., 60044 Fabriano (AN), IT

(97) **EP 2688418**
(73) Diageo Great Britain Limited, LONDON, W1F 7HS, GB

(97) **EP 2714710**
(73) Mithra R&D SA, 4000 Liège, BE

(97) **EP 2714712**
(73) Mithra R&D SA, 4000 Liège, BE

(97) **EP 2734536**
(73) ESTETRA SPRL, 4000 Liège, BE

(97) **EP 2734536**
(73) Mithra R&D SA, 4000 Liège, BE

(97) **EP 2764008**
(73) Mithra R&D SA, 4000 Liège, BE

(97) **EP 2863762**
(73) Bühler AG, 9240 Uzwil, CH

(97) **EP 3022820**
(73) PulsIV Limited, Milton, Cambridge CB24 6WZ, GB

(97) **EP 3094353**
(73) MedImmune Limited, Cambridge, CB21 6GH, GB

(97) **EP 3344616**
(73) Molecure Spółka Akcyjna, 02-089 Warszawa, PL

(97) **EP 3440285**
(73) PERI SE, 89264 Weißenhorn, DE

(97) **EP 3539986**
(73) The Trustees of The University of Pennsylvania, Philadelphia, 19104, PA, US

FG1K

Zapsané užité vzory - přehled podle čísel zápisu

V období uzávěrky tohoto čísla Věstníku zapsal Úřad průmyslového vlastnictví tyto užité vzory.

(11)	(51)		(11)	(51)		(11)	(51)	
36192	<i>C 12 N 5/073</i>	(2010.01)	36193	<i>B 60 Q 1/44</i>	(2006.01)	36194	<i>E 01 C 5/00</i>	(2006.01)

FG1K

Zapsané užité vzory - řazené podle MPT

(51)	<i>B60Q 1/44</i>	(2006.01)						Sedmíková Markéta prof. Mgr. Ing., Ph.D., Praha 6, Střešovice, CZ
(11)	36193		(54)	Kultivační systém 3D pro regeneraci savčích ovariálních buněk in vitro				Chmelíková Eva doc. Ing., Ph.D., Praha 4, Kamýk, CZ
(21)	2021-39286		(74)	Patentová kancelář VYNALEZY.cz, Mgr. Hana Jirkalová, patentový zástupce, Michelská 27/8, Praha 4, Michle, 14100				
(22)	19.10.2021							
(47)	04.07.2022							
(73)	Sedlmajer Josef, Praha, CZ							
(72)	Sedlmajer Josef, Praha, CZ							
(54)	Zařízení indikace brždění							
(74)	Mgr. Ing. Marek Němec, advokát, Nádražní 106, Sedlčany, 26401							
(51)	<i>CI2N 5/073</i>	(2010.01)	(51)	<i>E01C 5/00</i>	(2006.01)			
	<i>CI2N 1/22</i>	(2006.01)		<i>E01C 5/20</i>	(2006.01)			
(11)	36192			<i>E01C 11/02</i>	(2006.01)			
(21)	2021-38753		(11)	36194				
(22)	21.04.2021		(21)	2022-39710				
(47)	04.07.2022		(22)	01.03.2022				
(73)	Fakultní nemocnice Brno, Brno, Bohunice, CZ		(47)	04.07.2022				
	Česká zemědělská univerzita v Praze, Praha 6, Suchdol, CZ		(73)	JV PROJEKT VH s.r.o., Brno, Židenice, CZ				
(72)	Jeřeta Michal doc. Ing., Ph.D., Brno, Bohunice, CZ		(72)	Vítek Jiří Ing., Brno, Komárov, CZ				
	Ventruba Pavel prof. MUDr., DrSc., MBA, Brno, Žabovřesky, CZ		(54)	Sestava plastového zasakovacího roštu a alespoň jedné dlažební kostky				
	Žáková Jana doc. RNDr., Ph.D., Brno, Nový Lískovec, CZ		(74)	Kania, Sedlák, Smola, s.r.o., Mendlovo náměstí 907/1a, Brno, Staré Brno, 60300				

Seznam majitelů zapsaných užitných vzorů

(73)		(11)	(51)		(73)	(11)	(51)	
Česká zemědělská univerzita v Praze, Praha 6, Suchdol, CZ	36192	<i>C 12 N 5/073</i>	(2010.01)	JV PROJEKT VH s.r.o., Brno, Židenice, CZ	36194	<i>E 01 C 5/00</i>	(2006.01)	
Fakultní nemocnice Brno, Brno, Bohunice, CZ	36192	<i>C 12 N 5/073</i>	(2010.01)	Sedlmajer Josef, Praha, CZ	36193	<i>B 60 Q 1/44</i>	(2006.01)	

FG4Q

Zapsané průmyslové vzory - přehled podle čísel zápisu

V období uzávěrky tohoto čísla Věstníku zapsal Úřad průmyslového vlastnictví tyto průmyslové vzory:

(11)	(51)	(11)	(51)	(11)	(51)
37996	07-01	37998	02-02, 02-07	38000	15-09
37997	12-06	37999	10-05	38001	15-09

FG4Q

Zapsané průmyslové vzory - přehled podle tříd

- (51) **02-02, 02-07**
- (11) 37998
- (21) 2021-41980
- (22) 04.08.2021
- (15) 30.06.2022
- (54) **Kalhoty a šle**
- (28) 3
- (73) Česká republika - Ministerstvo obrany, Praha 6, Hradčany, CZ
- (72) Sedláková Ludmila Ing. Bc., Protivanov, CZ

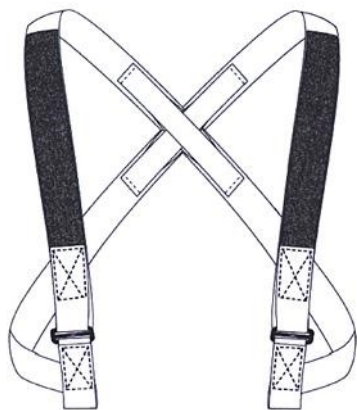

1.1

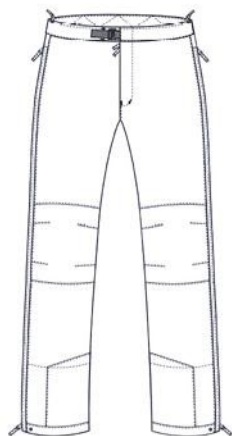

2.1

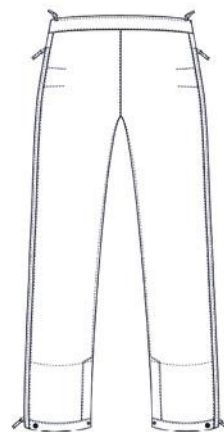

2.2

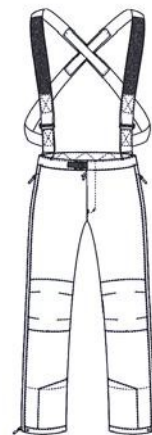

3.1

(51) 07-01

(11) 37996

(21) 2020-41831

(22) 16.11.2020

(15) 30.06.2022

(54) Sklenice na víno

(28) 10

(73) Crystal BOHEMIA, a.s., Poděbrady, Poděbrady III, CZ

(72) Seifrt Jaroslav Ing., Poděbrady, CZ

(74) Jaroslav Ungr, č. p. 264, Újezd, 26761



1.1



1.2

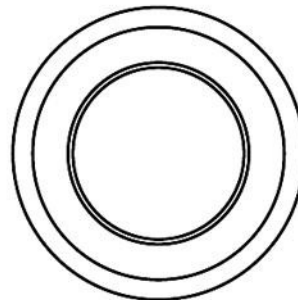

1.3

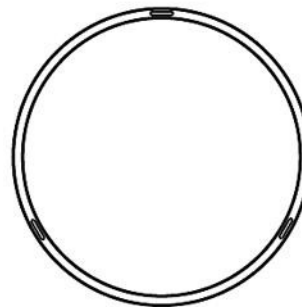

1.4



2.1

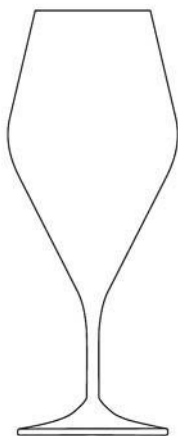

2.2

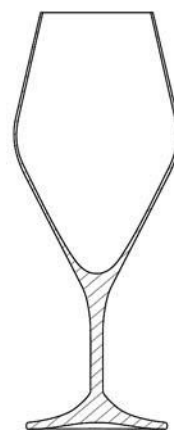

3.1

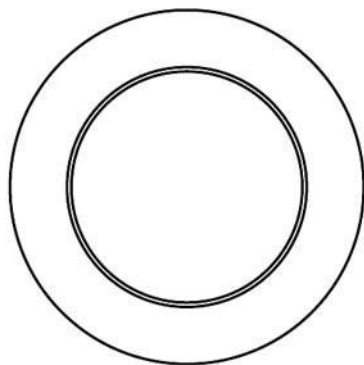

2.3

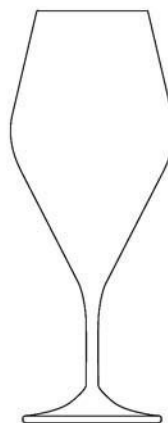

3.2

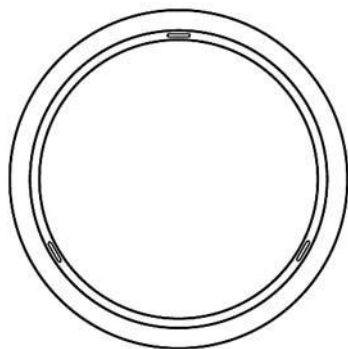

2.4

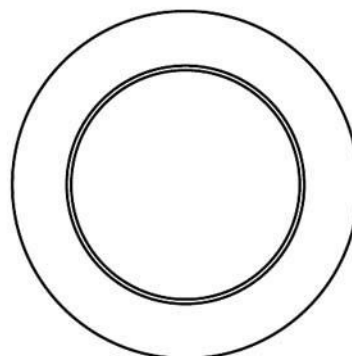

3.3

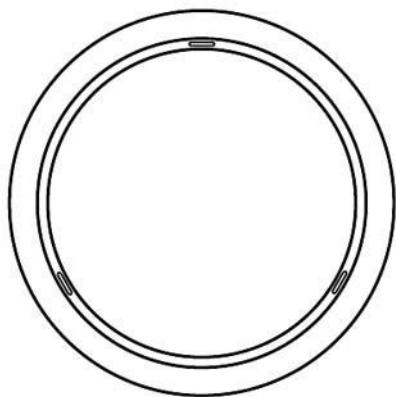

3.4

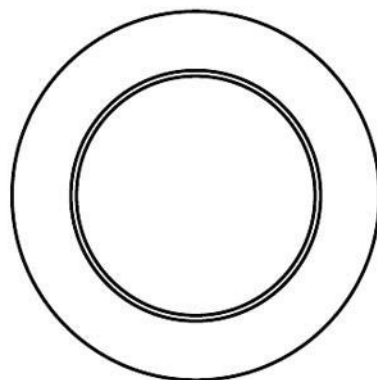

4.3



4.1

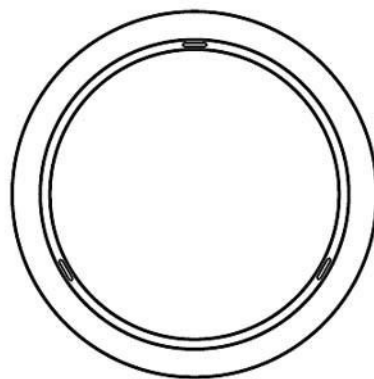

4.4

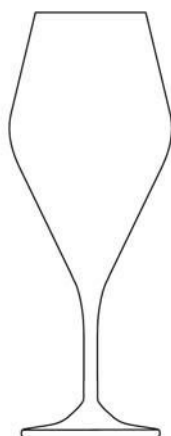

4.2

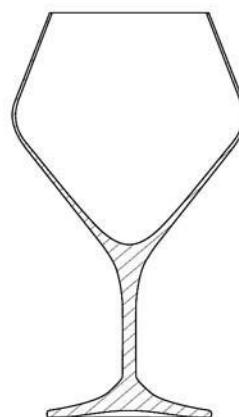

5.1

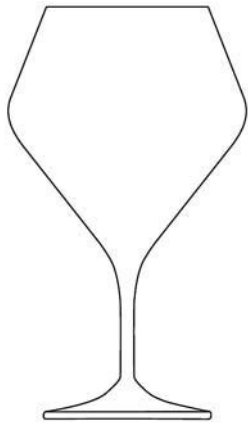

5.2

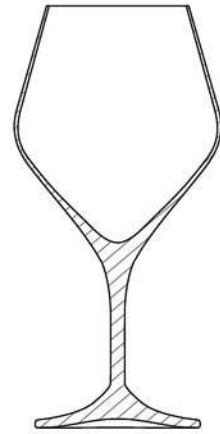

6.1

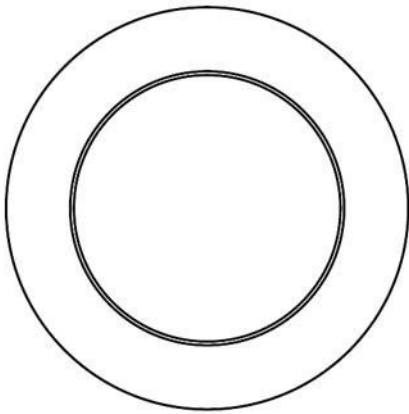

5.3

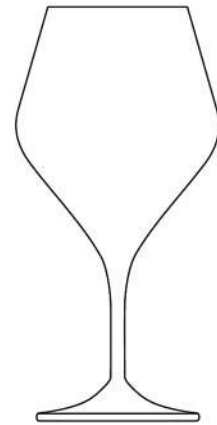

6.2

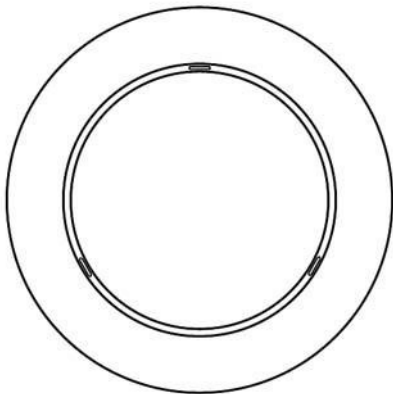

5.4

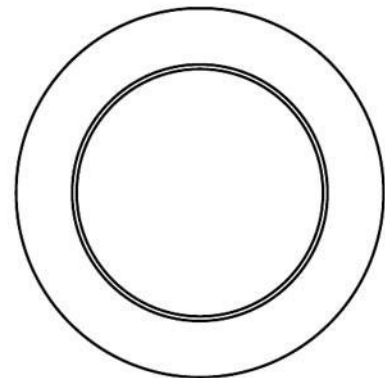

6.3

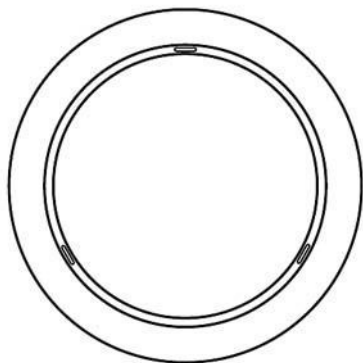

6.4

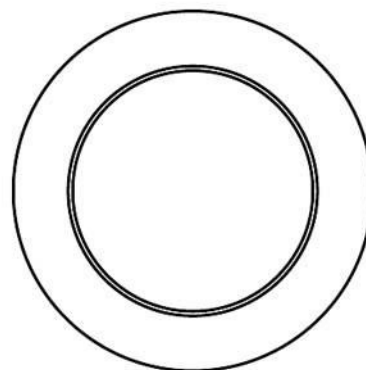

7.3



7.1

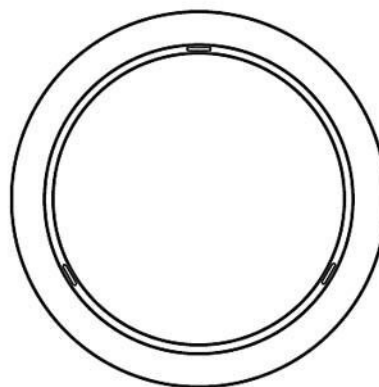

7.4

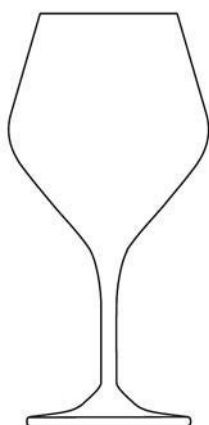

7.2

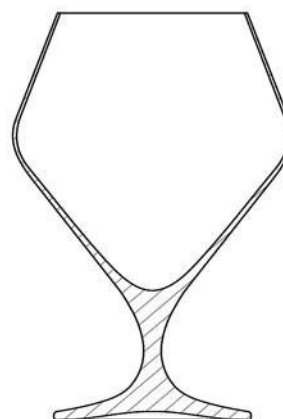

8.1

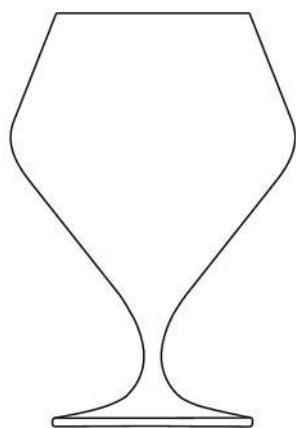

8.2



9.1

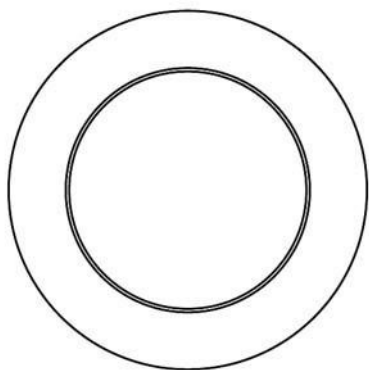

8.3



9.2

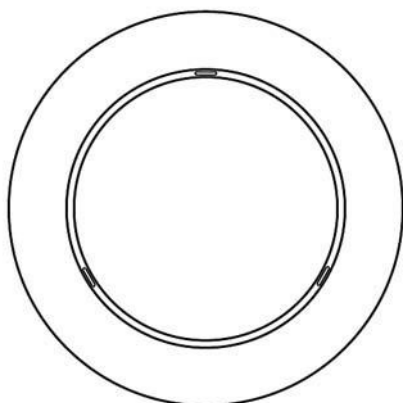

8.4

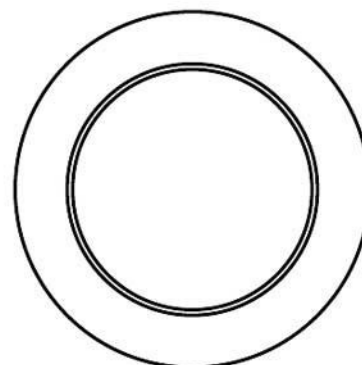

9.3

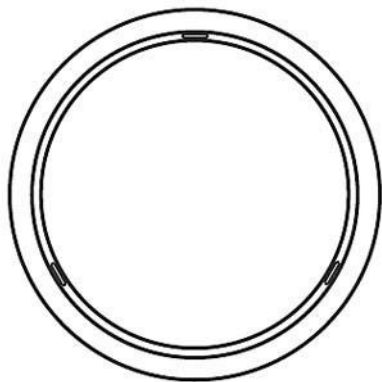

9.4

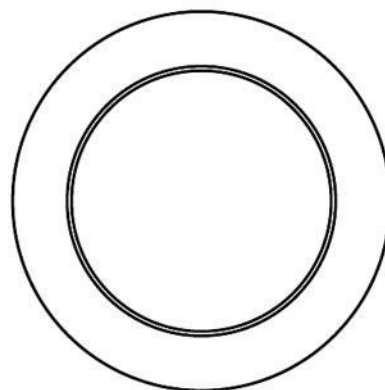

10.3



10.1

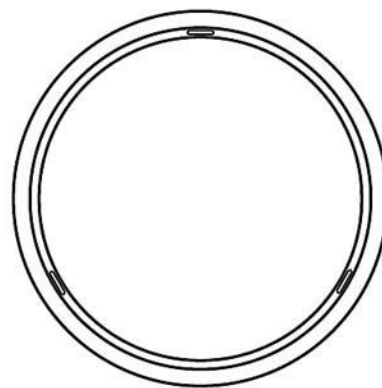

10.4



10.2

-
- (51) **10-05**
(11) 37999
(21) 2022-42052
(22) 17.01.2022
(15) 30.06.2022
(54) **Termostat**
(28) 2
(73) Družstevní závody Dražice - strojírna s.r.o., Benátky nad Jizerou, CZ
(72) Formánek Lukáš Ing., MBA, Strašnov, CZ
(74) Ing. Václav Kratochvíl, Husníkova 2086/22, Praha 5, Stodůlky, 15800



1.1



2.1



1.2



2.2

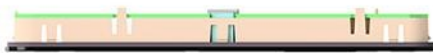

1.3



2.3

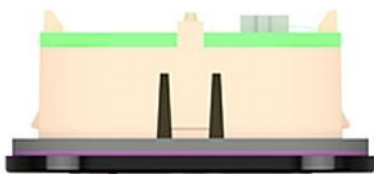

1.4



2.4

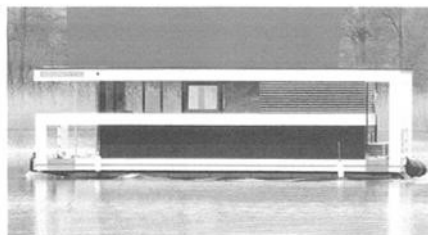

1.2

-
- (51) **12-06**
(11) 37997
(21) 2021-41941
(22) 26.05.2021
(15) 30.06.2022
(54) **Hausbót**
(28) 1
(73) Tomášek Lenka, Teplice, CZ
(72) Tomášek Lenka, Teplice, CZ



1.3

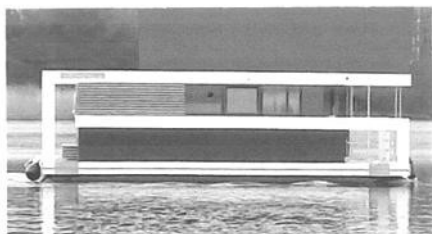

1.1



1.4



1.5

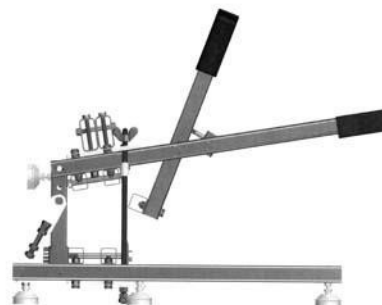

1.3

-
- (51) **15-09**
(11) 38000
(21) 2021-42044
(22) 23.12.2021
(15) 30.06.2022
(54) **Univerzální ruční ohýbačka**
(28) 1
(73) Západočeská univerzita v Plzni, Plzeň, Jižní Předměstí, CZ
(72) Teplý Radek Ing., Louny, CZ
Dvořák Josef Mgr., Ing., Ph.D., Bílina, Újezdské Předměstí, CZ

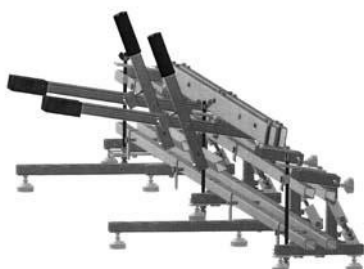

1.1



1.4

-
- (51) **15-09**
(11) 38001
(21) 2021-42045
(22) 23.12.2021
(15) 30.06.2022
(54) **Univerzální ruční ohýbačka**
(28) 1
(73) Západočeská univerzita v Plzni, Plzeň, Jižní Předměstí, CZ
(72) Teplý Radek Ing., Louny, CZ
Dvořák Josef Mgr., Ing., Ph.D., Bílina, Újezdské Předměstí, CZ



1.2



1.1



1.3



1.2

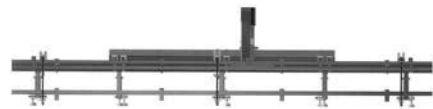

1.4

Seznam vlastníků zapsaných průmyslových vzorů

(73)	(11)	(51)	(73)	(11)	(51)
Crystal BOHEMIA, a.s., Poděbrady, Poděbrady III, CZ	37996	07-01	Tomášek Lenka, Teplice, CZ	37997	12-06
Česká republika - Ministerstvo obrany, Praha 6, Hradčany, CZ	37998	02-02	Západočeská univerzita v Plzni, Plzeň, Jižní Předměstí, CZ	38000	15-09
Družstevní závody Dražice - strojírna s.r.o., Benátky nad Jizerou, CZ	37999	10-05			
Západočeská univerzita v Plzni, Plzeň, Jižní Předměstí, CZ	38001	15-09			

Dodatková ochranná osvědčení pro léčiva a pro přípravky na ochranu rostlin

Podání žádosti o udělení osvědčení

- (22) 23.06.2022
 - (21) SPC/CZ2022/808
 - (71) Fibrogen, Inc., San Francisco, CA 94158, US
 - (68) 3470397
 - (54) **Krystalické formy inhibitoru prolylhydroxylázy**
 - (92) EU/1/21/1574, 19.08.2021
 - (93) EU/1/21/1574, 19.08.2021, EU
 - (95) **Evrenzo - roxadustat, léčivý přípravek**
-

Zastavení řízení a zamítnutí žádosti o osvědčení

- | | |
|--|---|
| (21) SPC/CZ2020/678 | (73) Novartis AG, 4056 Basel, CH |
| (73) Novartis Pharma AG, 4056 Basel, CH | (68) 3409274 |
| (68) 2784084 | (54) Režim dávkování agonisty S1P receptoru |
| (54) Antagonistické protilátky proti heterologním polypeptidům IL 17A/F | (92) EU/1/20/1442, 20.05.2020 |
| (92) EU/1/15/1085, 28.04.2016 | (93) EU/1/20/1442, 20.05.2020, EU |
| (93) EU/1/15/1085, 28.04.2016, EU | (95) Zeposia - ozanimod nebo jeho farmaceuticky přijatelná sůl, včetně hydrochloridu |
| (95) TALTZ - ixekizumab, léčivý přípravek | Léčivo pro pediatrické použití |
-

- (21) **SPC/CZ2020/722**

Úřední rozhodnutí a oznámení

MK4A, MK4F

Zánik patentů a autorských osvědčení uplynutím doby platnosti

(11)	(21)	Int.Cl/(51)	(11)	(21)	Int.Cl/(51)
300779	2002-2306	8/B62L 1/00	303928	2002-2313	8/D01H 4/50
303881	2002-2312	8/D01H 4/50	303930	2002-2314	8/D01H 4/50
303882	2002-2341	8/D01H 4/08			

MK1K

Zániky užitečných vzorů uplynutím doby platnosti

(11)	(21)	(51)	(11)	(21)	(51)
24234	2012-26333	F02C 9/16	24883	2012-26344	F24H 4/06
24398	2012-26335	B65D 71/50	24964	2012-26348	B60N 2/20

MK4Q

Zániky práva ze zapsaných průmyslových vzorů uplynutím doby ochrany

(11)	(21)	Int.Cl/(51)	(11)	(21)	Int.Cl/(51)
28169	1997-30235	10/05-06	35999	2011-38894	9/12-16
33925	2006-36945	8/08-06	36953	2016-40818	10/10-01
35601	2011-38892	9/02-07			

Zápisy licenčních smluv do rejstříku užitečných vzorů pro nabyvatele

(11) 30383		Druh licence: nevýlučná
(73) Stavby OMO s.r.o., Hranice, CA, CZ		Datum uzavření smlouvy: 11.03.2022
Nabyvatel: Liberty Ostrava a.s., Vratimovská 689/117, Ostrava, Kunčice, 71900, CZ		Datum zápisu smlouvy: 29.06.2022
Druh licence: nevýlučná	(11) 36149	
Datum uzavření smlouvy: 11.03.2022	(73) Morávek Petr Ing., CSc., Koberovy, CZ	
Datum zápisu smlouvy: 29.06.2022	Nabyvatel: ATREA s.r.o., Československé armády 5243/32, Jablonec nad Nisou, Rýnovice, 46605, CZ	
(11) 32234		Druh licence: výlučná
(73) STAVBY OMO s.r.o., Hranice, CZ		Datum uzavření smlouvy: 22.06.2022
Nabyvatel: Liberty Ostrava a.s., Vratimovská 689/117, Ostrava, Kunčice, 71900, CZ		Datum zápisu smlouvy: 29.06.2022

ND4Q

První obnovy doby ochrany průmyslových vzorů

(51) 02-04
(11) 37241
(21) 2017-41023
(22) 29.08.2017
(54) Obuv

ND4Q

Třetí obnovy doby ochrany průmyslových vzorů

(51) 09-07
(11) 34312
(21) 2007-37158
(22) 30.07.2007
(54) Ochranná plomba

ND4Q

Čtvrté obnovy doby ochrany průmyslových vzorů

(51) 09-07
(11) 31411
(21) 2002-34104
(22) 30.07.2002
(54) Ochranná plomba

PD4A

Převod práv a ostatní změny majitelů patentů

(11) 308863
(21) 2020-223
(73) PrimeCell Bioscience, a.s., Ostrava, Poruba, CZ

(11) 308873
(21) 2017-839
(73) GeneSpector Innovations s.r.o., Praha 1, Nové Město, CZ

(11) 308864
(21) 2020-224
(73) PrimeCell Bioscience, a.s., Ostrava, Poruba, CZ

(11) 308937
(21) 2020-437
(73) GeneSpector Innovations s.r.o., Praha 1, Nové Město, CZ

PD1K

Převod práv a ostatní změny majitelů užitečných vzorů

(11) 32278
(21) 2018-35154
(73) ARISTON S.P.A., 60044 Fabriano (AN), IT

(11) 35856
(21) 2022-39566
(73) ARISTON S.P.A., 60044 Fabriano (AN), IT

(11) 32839
(21) 2018-34730
(73) YOL BAK YOL BAKIM VE KAR MÜCADELE ARAÇLARI SANAYİ
TİCARET ANONİM ŞİRKETİ, Akyurt Ankara, TR

PD4Q

Převod práv a ostatní změny vlastníků průmyslových vzorů

(11) 37988
(21) 2021-41968
(73) Česká republika – Ministerstvo obrany, Praha 6, Hradčany, CZ

Zamítnuté a částečně zamítnuté přihlášky ochranných známek před zveřejněním

Kapitola obsahuje údaje o rozhodnutích o přihláškách ochranných známek, u kterých byly na základě provedeného věcného průzkumu shledány Úřadem důvody pro zamítnutí přihlášky ochranné známky podle ustanovení § 4 nebo 6 zákona č. 441/2003 Sb. Na základě toho Úřad vydal rozhodnutí o zamítnutí přihlášky podle ustanovení § 22 zákona č. 441/2003 Sb., a to pro celý seznam výrobků a služeb nebo pro jeho část. Údaje o výsledku rozhodnutí (zamítnutí přihlášky, částečné zamítnutí přihlášky) jsou uvedeny jako datum právní moci rozhodnutí/výsledek rozhodnutí.

(210) **O-551286**
(540)
(592) Slovní
14.06.2022/NABYTÍ P.M. - ZAMÍTNUTÍ PŘIHLÁŠKY

Summit architektury a rozvoje

(210) **O-565450**
(540)
(592) Slovní
21.06.2022/NABYTÍ P.M. - ZAMÍTNUTÍ PŘIHLÁŠKY

TEPELNÁ ČERPADLA MORAVA

(210) **O-559624**
(540)
(592) Slovní
24.06.2022/NABYTÍ P.M. - ZAMÍTNUTÍ PŘIHLÁŠKY

ZRCADLOVÉ BLUDIŠTĚ PRAHA

(210) **O-565892**
(540)
(592) Slovní
21.06.2022/NABYTÍ P.M. - ZAMÍTNUTÍ PŘIHLÁŠKY

TEPELNÁ ČERPADLA ČECHY

(210) **O-565122**
(540)
(592) Slovní
24.06.2022/NABYTÍ P.M. - ZAMÍTNUTÍ PŘIHLÁŠKY

Bohemia Dart Cup

(210) **O-571171**
(540)
(592) Slovní
23.06.2022/NABYTÍ P.M. - ZAMÍTNUTÍ PŘIHLÁŠKY

ČESKÁ PICZA PRO CELÝ SVĚT!

(210) **O-565358**
(540)
(592) Slovní
24.06.2022/NABYTÍ P.M. - ZAMÍTNUTÍ PŘIHLÁŠKY

Novoveské koláčky

(210) **O-576890**
(540)
(592) Slovní
28.06.2022/NABYTÍ P.M. - ZAMÍTNUTÍ PŘIHLÁŠKY

Sdružení občanů Moravských Budějovic

(210) **O-565359**
(540)
(592) Slovní
24.06.2022/NABYTÍ P.M. - ČÁSTEČNÉ ZAMÍTNUTÍ PŘIHLÁŠKY

Novoveské langoše

(210) **O-577393**
(540)
(592) Slovní
25.06.2022/NABYTÍ P.M. - ZAMÍTNUTÍ PŘIHLÁŠKY

Meditace ve vzduchu (meditace ve výšce)

Přehled zveřejněných přihlášek ochranných známek

Přihlášky ochranných známek, které byly na základě výsledků formálního a věcného průzkumu provedeného Úřadem shledány schopné zápisu do rejstříku ochranných známek, jsou obsaženy v této kapitole. Důležitou právní skutečností je, že zveřejněním přihlášky ochranné známky v této kapitole Věstníku (§ 23 zákona č. 441/2003 Sb.) začíná běžet zákonná tříměsíční lhůta pro podání námitek podle ustanovení § 25 zákona č. 441/2003 Sb.

Číselný přehled (210)											
O-573885	O-576067	O-576314	O-577532	O-578192	O-578852	O-579188	O-579388	O-579448	O-579449	O-579461	O-579463
O-579489	O-579768										

Zveřejněné přihlášky ochranných známek

(210) **O-573885**

(220) 10.08.2021

(320) 10.08.2021

(511) 41

(540)

BIM Open

(592) Slovní

(510) (41) organizování a pořádání přednášek, seminářů a kongresů, organizování a pořádání seminářů o informačních modelech budov, vzdělávací činnosti, odborná výuka, lektorská činnost, vydavatelská činnost, elektronické publikování, audiovizuální produkce, kulturní, společenské a zábavní činnosti.

(730) **ADEON CZ s.r.o.**, č. p. 390, Tečovice, 76302, CZ

(740) Ing. Jarmila Javoříková, patentový zástupce, Slunečná 4566, Zlín, 76005

(210) **O-576314**

(220) 07.12.2021

(320) 07.12.2021

(511) 29, 30, 32, 35

(540)



Dobré chutě

(210) **O-576067**

(220) 25.11.2021

(320) 25.11.2021

(511) 16, 25, 32, 33

(540)



**POSVÍCENSKÝ
SPECIÁL**

(593) Obrazová

(510) (16) papír, lepenka a kartonážní výrobky (obaly), časopisy, tiskoviny, periodika, knihy, knihařské výrobky, fotografie, pohlednice, papírnické zboží, papírové pivní tácky, lepidla pro domácnost, lepidla pro kancelář, potřeby pro umělce, štětce, psací stroje, kancelářské potřeby (kromě nábytku), učební a školní potřeby a pomůcky (kromě přístrojů), tiskařské typy, štočky, obalové materiály z papíru a plastických hmot spadající do této třídy; (25) oděvy, pánské, dámské, dětské a kojenecké oděvy, plavky, pyžama, noční košile, spodní prádlo, mateřské noční a spodní prádlo, erotické prádlo, oděvy pro profesionální i rekreační sport a volný čas, obuv, sportovní obuv, rukavice, šály, pokrývky hlavy, opasky, součásti oděvů sloužící jako umělecké, dárkové, upomínkové a reklamní předměty, spadající do této třídy; (32) pivo, lehká piva a ležáky, nealkoholické nápoje, vody minerální a šumivé, sirupy a jiné přípravky k přípravě nápojů, džusy, šťávy ovocné a nápoje z ovocných šťáv nealkoholických (nezkvašených), šumivé ovocné nápoje (lihuprosté), šumivé nápoje s ovocnou šťávou; (33) alkoholické nápoje (s výjimkou piva), víno, lihoviny, alkoholické nápoje (s výjimkou piva) v uměleckém, dárkovém, upomínkovém nebo reklamním balení.

(730) **SMART FOR YOU a.s.**, Jožky Silného 2683/14, Kroměříž, 76701, CZ

(740) Ing. Zdeněk Kučera, Dlouhá 207, Slušovice, 76315

(593) Obrazová

(510) (29) borůvkové džemy, jablečné pyré, jahodová marmeláda, kompoty, malinová marmeláda, marmeláda, ovocná marmeláda, švestková povidla, směsi sušeného ovoce, směsi sušeného ovoce a zpracovaných oříšků jako pochutina, ovocná pyré; (30) čaje, čokoládové nápoje, espresso, instantní čaj, instantní káva, kakao, káva, káva bez kofeinu, kombucha, ledový čaj, lipový čaj, bílý čaj, čaj k luhování, čaje s ovocnou příchutí [jiné než léčivé], čajové směsi, černý čaj, heřmánkový čaj, máťový čaj, mléčná čokoláda, náhražky kávy, ovocné čaje, bazalka, sušená, brusinková omáčka [chuťová přísada], bylinkové marinády, bylinné příchutě ke zhotovování nápojů, česnek v prášku, chuťové přísady, hořčicové přípravky do potravin, jablečný ocet, jedlá kurkuma, jedlá mořská sůl, jedlá sůl, kari prášek [koření], kořeněné příchutě do potravin [kromě éterických olejů], koření do jídel, koření na pizzu, koření na pečení, kořenící směsi, mletá pálivá paprika (koření), mletá skořice (koření), mletý chilli, mletý česnek, mletý koriandr, mletý pepř, ocet, ochucovadla do polévek, omáčky, ovocné omáčky, příchutě do kávy, skořice celá, sladká paprika jako koření, bylinkové omáčky, chilli koření, kečup, majonéza, rajčatová omáčka, sladkokyselá omáčka, salátové zálivky, cereální přípravky obalené v cukru a medu, cereální tyčinky, müsli tyčinky, tyčinky obsahující směs cereálií, ořechů a sušeného ovoce [cukrovinky], svačinové občerstvení na bázi cereálií, pochutiny vyrobené z müsli, cereálie připravené ke konzumaci, instantní ovesná kaše, kukuřičné lupínky, müsli, snídaně cereálie, čínské nudle, cizmové těstoviny, čočkové těstoviny, hotové těstoviny, makaróny, noky, nudle, čokoládové polevy, med; (32) chlazené ovocné nápoje, koncentrované ovocné šťávy, míchané ovocné džusy, mošty, nápoje na bázi ovoce, nealkoholické ovocné nápoje, ovocné šťávy [nápoje], nealkoholické nápoje s obsahem ovocných šťáv; (35) maloobchodní prodej čajů, maloobchodní prodej čokolády, maloobchodní prodej kakaa, maloobchodní prodej kávy, maloobchodní prodej nealkoholických nápojů, maloobchodní prodej přípravků na výrobu nápojů, maloobchodní služby související s prodejem předplacených bedniček s potravinami, maloobchodní služby týkající se nealkoholických nápojů poskytované prostřednictvím celosvětových počítačových sítí, maloobchodní služby týkající se potravin poskytované prostřednictvím katalogů, maloobchodní služby týkající se potravin poskytované prostřednictvím celosvětových počítačových sítí, maloobchodní služby v oblasti potravin, maloobchodní služby v oblasti cukrovinek, maloobchodní služby v oblasti lahůdek, maloobchodní zásilkové služby týkající se nealkoholických nápojů, maloobchodní zásilkové služby týkající se potravin, velkoobchodní prodej čajů, velkoobchodní prodej čokolády, velkoobchodní prodej kakaa, velkoobchodní prodej kávy.

(591) Barevná

(730) **Žij dobře s.r.o.**, Eimova 880, Polička, Horní Předměstí, 57201, CZ

(740) Mgr. PETR ŽIŽKA, LL.M., advokátní kancelář, Mgr. Petr Žižka LL.M., advokát, Sedláčkova 209/16, Plzeň, Vnitřní Město, 30100

(210) **O-577532**

(220) 11.02.2022

(320) 11.02.2022

(511) 35, 36, 41

(540)

ALIA AGENCY

(592) Slovní

(510) (35) poradenství v oboru řízení obchodní činnosti a marketingu, marketingové poradenství, poradenství v reklamě, poradenství v oblasti obchodní reklamy, poradenství týkající se reklamních a propagačních služeb, poradenství týkající se analýz nákupních zvyklostí a potřeb spotřebitelů za pomoci sensorických, kvalitativních a kvantitativních dat, administrativní pomoc v rámci reagování na výzvy k podávání nabídek, asistence v oblasti managementu, dočasný obchodní management, firemní plánování, obchodní asistence týkající se franchisingu, obchodní akvizice, obchodní asistence vztahující se k vytváření obchodních firem, obchodní asistence vztahující se k zakládání franšíz, obchodní konzultační a poradenské služby, obchodní nebo podnikatelské informace (poskytování -), organizace podnikání, outsourcingové služby týkající se obchodní činnosti, organizace služeb příjmu telefonních hovorů a telefonické centrály pro třetí osoby, outsourcingové služby ve formě zprostředkování smluv o poskytování služeb pro druhé, pomoc při provozu obchodní franšizové společnosti, pořádání a vedení obchodních setkání, pořádání obchodních prezentací, poskytování asistence (obchodní) při provozování franšíz, poskytování informací o podnikových a obchodních kontaktech prostřednictvím internetu, poskytování obchodní asistence při zřizování franšíz, poskytování pomoci v oblasti řízení obchodních činností, poskytování pomoci v oblasti podnikového řízení a plánování, poskytování pomoci v oblasti řízení franšizovaných podniků, poskytovatel outsourcingových služeb v oblasti řízení vztahů se zákazníky, příprava ekonomických výkazů, provádění obchodní činnosti (pro druhé), administrativní podpora a zpracování dat [služby], kancelářská administrativa pro druhé, kancelářské a administrativní služby, kancelářské služby pro sjednávání schůzek, kopírovací služby, kopírování dokladů pro třetí osoby, kopírování dokumentů, mzdové výplatní listiny (příprava), mzdová asistence, obchodní administrativa, poskytování základních kancelářských služeb při zakládání firem, správa obchodních věcí v oblasti franšíz, správa profesních [odborných] osvědčení, obchodní analýzy, obchodní informační služby a průzkumy trhu, pomoc v obchodní a podnikatelské činnosti, management a administrativní služby, sestavování studií o obchodních projektech, projektové studie pro podniky, poradenské služby v oboru podnikového účetnictví, poradenské služby v oblasti průzkumu trhu; (36) financování projektů, poradenské služby týkající se financí, ekonomické a finanční poradenské služby, finanční informační a poradenské služby, poradenské služby týkající se finanční strategie, poradenské služby týkající se finančního řízení, finanční poradenské služby pro fyzické osoby, poradenské služby týkající se finančních investic, poradenské služby týkající se podnikových financí; (41) vzdělávací a školicí služby, poradenství v oblasti vzdělání, poradenství v oblasti obchodního vzdělávání, poradenství v oblasti školení a dalšího vzdělávání, školicí služby zaměřené na poradenství v oblasti managementu, on-line vydavatelské služby, online vydávání elektronických knih a periodik, psaní a publikování textů, s výjimkou reklamních textů, služby spočívající v psaní na zakázku pro nereklamní účely, vydávání a publikování knih, časopisů, vydávání a publikace časopisů, úprava textů, s výjimkou reklamních textů, vydávání brožur, vydávání dokumentů v oboru školení, vědy, veřejného práva a sociálních věcí, vydávání elektronických knih a časopisů on-line, vydávání elektronických knih a periodik na internetu, vydávání katalogů, analýza výsledků vzdělávacích testů a dat pro třetí osoby, akademie [vzdělávání], dálkové kurzy, dálkové vzdělávání, další vzdělávání, informace o poskytování zkoušek, individuální výuka [vzdělávání], informační služby vztahující se ke vzdělávání, jazyková výuka, jazykové kurzy, kariérní poradenství (školicí a vzdělávací služby), konzultace ohledně vzdělávání, konzultační a informační služby vztahující se k pořádání, vedení a organizování pracovních setkání [školení], konzultační služby související se vzděláváním a školením vedoucích pracovníků a personálu, konzultační služby v oblasti školení týkajících se managementu, konzultační služby vztahující se k analýze požadavků na školení, konzultační služby vztahující se k obchodnímu vzdělávání, konzultační služby vztahující se ke školení zaměstnanců, konzultační služby vztahující se k tvorbě školicích kurzů, koučink [školení], koučink vztahující se k financím, koučování v oblasti ekonomiky a managementu, kurzy osobního rozvoje, kurzy pro rozvoj konzultačních schopností, kurzy pro zvyšování kvalifikace a další vzdělávání, kurzy sebeuvědomění (školení), kurzy účetnictví, obchodní školení poskytované formou hry, obchodní vzdělávání, odborné konzultace vztahující se ke vzdělávání, odborné testování, odborné

vzdělávání a školení, odborné vzdělávání v oblasti zdraví a wellness, organizace seminářů, organizování a řízení vzdělávacích seminářů, organizování a pořádání vzdělávacích trhů, organizování festivalů pro vzdělávací účely, organizování jazykové výuky, organizování jazykových kurzů, organizování komerčních školení, organizování konferencí pro vzdělávací účely, organizování kurzů, organizování obchodních školení, organizování počítačových školicích kurzů, organizování seminářů zaměřených na vzdělávání, organizování setkání v oboru vzdělávání, organizování školení, organizování školicích kurzů, organizování učebních programů, organizování výstav pro vzdělávací účely, organizování vzdělávacích kongresů, organizování vzdělávacích seminářů, organizování workshopů a seminářů, organizování zkoušek k ohodnocení dosažené úrovně, organizování zkoušek (vzdělávání), osvědčování související s oceněním v oblasti vzdělávání, personální koučink (školení), plánování konferencí za účelem vzdělávání, plánování přednášek za účelem vzdělávání, plánování seminářů za účelem vzdělávání, pobytové školicí kurzy, počítačové školení, počítačové vzdělávací školicí služby, pořádání a realizace workshopů (vzdělávání), pořádání a vedení jednodenních školicích kurzů pro dospělé, pořádání a vedení přednášek pro školicí účely, pořádání a vedení vzdělávacích konferencí, pořádání a vedení vzdělávacích diskusních skupin, nikoli on-line, pořádání a vedení workshopů (školení), pořádání festivalů pro školicí účely, pořádání instruktážních kurzů, pořádání konferencí v oblasti odborného vzdělávání, pořádání navazujících vzdělávacích seminářů, pořádání odborných workshopů a výukových kurzů, pořádání školicích kurzů zaměřených na osobní rozvoj, pořádání výukových kurzů vztahujících se k organizování osobního času, pořádání výukových kurzů ve vzdělávacích institucích, pořádání výukových kurzů v oblasti managementu informačních technologií, pořádání výukových kurzů cizích jazyků, pořádání vzdělávacích kurzů, pořádání vzdělávacích kurzů vztahujících se k počítačům, pořádání vzdělávacích workshopů v oboru podnikání, pořádání zájezdů pro školicí účely, poradenství a personalizované vzdělávání v oblasti povolání (školicí a vzdělávací poradenství), poskytování informací o on-line vzdělávání, poskytování informací o vzdělávání, poskytování on-line videí, bez možnosti stažení, poskytování on-line školení, poskytování on-line výukových programů, poskytování online informací a zpráv v oblasti zaměstnaneckých školení, poskytování online vzdělávání z počítačové databáze nebo prostřednictvím internetu nebo extranetu, poskytování pedagogických zkoušek a testů, poskytování počítačem dodávaných vzdělávacích testů a hodnocení, poskytování počítačem podporovaných školicích kurzů, poskytování školení a vzdělání, poskytování školení prostřednictvím globální počítačové sítě, poskytování školení o odborných dovednostech, poskytování školení v oblasti zdravotní péče a výživy, poskytování školicích kurzů v oblasti obchodního managementu, poskytování školicích služeb pro obchod, poskytování školicích služeb pro průmysl, poskytování služeb zkoušení a přezkoušení v oblasti vzdělávání, poskytování výukových kurzů ve všeobecném managementu, poskytování výukových kurzů ve finančnictví, poskytování výuky v oblasti komunikačních technik, poskytování výuky v oblasti výživy, předávání podnikatelských znalostí a know-how (odborné vzdělávání), předváděcí akce (pro účely výuky), příprava a pořádání kurzů a seminářů zaměřených na sebeuvědomění, příprava a pořádání vzdělávacích kurzů, příprava a pořádání vzdělávacích seminářů, příprava a pořádání vzdělávacích akcí, příprava vzdělávacích kurzů a zkoušek, profesní rekvalifikace, provozování kurzů týkajících se hodnocení schopností a dovedností, provozování vzdělávacích zařízení, průzkum v oblasti vzdělávání, průmyslové školení, průzkumy zaměřené na otázky vzdělávání, rekreace a školení (služby), řízení vzdělávacích služeb, semináře, šíření vzdělávacích materiálů, školení, školení o etiketě, školení o společenském vystupování, školení ohledně pracovních příležitostí, školení personálu v dovednostech týkajících se kancelářských systémů, školení personálu v dovednostech týkajících se zpracování textu, školení personálu v dovednostech souvisejících se psaním na stroji, školení podnikatelských dovedností, školení podnikového managementu, školení pro dospělé, školení týkající se meditace, školení týkající se osobního rozvoje, školení týkající se počítačových technik, školení týkající se používání počítačů, školení týkající se pracovních schopností, školení týkající se udržování kondice, školení v oblasti komunikačních technik, školení v oblasti komunikačních technologií, školení v oblasti počítačové výuky, školení v oblasti prodeje, školení vztahující se k financování, školení vztahující se k počítačovým programům, školení zaměstnanců (služby), školicí kurzy strategického plánování v oblasti reklamy, propagace, marketingu a obchodu, školicí služby v oblasti podnikového managementu, školicí služby v oblasti řízení maloobchodního prodeje, školicí služby v oblasti výroby, školicí služby v oblasti maloobchodního marketingu, školicí služby v oblasti řízení projektů, školicí služby zaměřené na udržování fyzické kondice, školicí služby zaměřené na použití systémů projektování

pomocí počítače (CAD), školicí služby zaměřené na technický design s pomocí počítače, školicí služby zaměřené na používání informačních technologií, školicí služby zaměřené na design s pomocí počítače, školní kurzy zaměřené na přípravu ke zkouškám, služby dálkového vzdělávání poskytované on-line, služby obchodních školení, služby obchodního mentoringu, služby pro organizování výukových programů, služby pro posuzování vzdělání, služby školení v oblasti prodeje, služby školení v oblasti prodeje pro maloobchodníky, služby školení zaměstnanců v oblasti maloobchodního prodeje, služby týkající se školení pracovníků prodeje, služby v oblasti kosmetiky, služby v oblasti počítačových školení, služby v oblasti přednášek vztahujících se k manažerským dovednostem, služby v oblasti přednášek vztahujících se k marketingovým dovednostem, služby v oblasti přednášek vztahujících se k prodejním dovednostem, služby v oblasti výuky angličtiny, služby vydávání osvědčení o vzdělání, jmenovitě poskytované školení a zkoušení, služby vzdělávacích zařízení poskytujících školicí kurzy, služby vzdělávání dospělých v oblasti managementu, služby vzdělávání dospělých v oblasti financí, služby vzdělávání dospělých v oblasti duševního vlastnictví, služby vzdělávání dospělých v oblasti obchodu, služby vzdělávání dospělých v oblasti účetnictví, telefonické informační služby v oblasti vzdělávání, testování znalostí (zkoušení), tvorba výukových materiálů, tvorba vzdělávacích kurzů a zkoušek, udělování osvědčení o studiu, vedení kurzů, seminářů a workshopů, vedení kurzů vztahujících se k obchodní administrativě, vedení kurzů vztahujících se k administrativnímu školení, vedení kurzů vztahujících se k obchodnímu managementu, vedení obchodních konferencí, vedení školicích seminářů pro klienty, vedení výukových seminářů vztahujících se k organizování času, vedení vzdělávacích akcí, vedení vzdělávacích kurzů vztahujících se k obchodu, vedení vzdělávacích kurzů vztahujících se k obchodnímu managementu, výroba učebních materiálů distribuovaných na odborných seminářích, výroba učebních materiálů distribuovaných na manažerských kurzech, výroba učebních materiálů distribuovaných na odborných přednáškách, výroba učebních materiálů distribuovaných na seminářích managementu, výroba učebních materiálů distribuovaných na odborných kurzech, výroba učebních materiálů distribuovaných na manažerských přednáškách, vyučování a školení v oblasti obchodních, průmyslových a informačních technologií, vyučování v oboru kosmetiky, vyučování, vzdělávání.

(730) **Cholastová Martina**, Žabárna 158, Zlín, Příluky, 76001, CZ

(210) **O-578192**

(220) 18.03.2022

(320) 18.03.2022

(511) 29, 30, 32

(540)

NEW JOY

(592) Slovní

(510) (29) maso a masné výrobky, zpracovaná zelenina, jako je cibule konzervovaná, čočka konzervovaná, konzervované, mražené, sušené a vařené ovoce a zelenina, nakládaná zelenina, zelí kysané červené i bílé, nakládané okurky, zeleninové saláty, rajčatový protlak, zeleninové šťávy na vaření, sušená zelenina, vařená zelenina, zelenina v pikantním nálevu, zeleninové polévky, bramborové lupínky, bramborové vločky, bramborové hranolky, bramborové kaše, bramborové krokety, ovoce mražené, kompotované, konzervované, zavařené, kandované, sušené, jablečná a jiná ovocná pyré, kůry ovocné, ovocná dřev i mražená, džemy, marmeláda, ovoce naložené v alkoholu, ovocné rosoly, ovocné saláty, zázvorový džem, brusinkový kompot, ořišky zpracované, arašidy, arašidové máslo, hrozinky, kakaové máslo, kokos sušený (kokosová moučka), kokosové mléko, datle, fíky, zpracované mandle, hummus (pasta z cizrny), konzervované žampiony, konzervované lanýže, ryby, měkkýši, koryši, sumýši a výrobky z nich, jako jsou ančovičky (sardele), humři (neživí), kaviár, konzervy rybí, krevety (neživé), langusty (neživé), mušle jedlé (neživé), losos, moučka rybí pro lidskou spotřebu, raci (neživí), rybí plátky (filé), ryby ve slaném nálevu, sardinky, slanečci, sledi, tuňák, ústřice (neživé), droby, vnitřnosti, dršťky, drůbež (neživá), bujóny, vývary, huspeniny, játra, játrová paštika, jelita, krvavá tlačenka, jitrnice, klobásy, salámy, párky, konzervy masové, masové extrakty, polévky, přípravky na výrobu polévek, slanina, šunka, uzeniny, uzeniny v těstě, tukové pomazánky na chléb, vepřové, hovězí, drůbeží maso, sádlo, zvěřina, vejce, i sušené, vaječný bílek, vaječný žloutek, jedlé oleje, jedlé tuky, margarín, máslo, mléko a mléčné výrobky, jogurty, kefir, kumys (mléčný nápoj), mléčné nápoje (s vysokým obsahem mléka), smetana, syrovátka, sýry, šlehačka, tofu, bílkoviny jako potrava, jedlá želatina, pektin pro potravinářství, protein pro lidskou spotřebu; (30) káva, čaj, kakao, cukr, rýže, tapioka, ságo, kávové náhražky, mouka a přípravky z obilnin, chléb, pečivo, med, sirup melasový, droždí, prášky do těsta, sůl,

hořčice, ocet, omáčky (dochucovadla), ovocné omáčky (pasírované), omáčky na těstoviny, zeleninové a ovocné omáčky k masům (dochucovadla), nálevy k ochucení, koření, led pro osvěžení, arašidové cukrovinky, aromatické přípravky do potravin, bonbóny, cukroví, mentolové cukroví, cukrovinky k ozdobení vánočních stromků, čokoláda, čokoládové nápoje, čokoládové nápoje s mlékem, dorty, fondány, jemné pečivo, karamely, bylinky zahradní konzervované, bonbóny, kávové nápoje s mlékem, keksy, koláče s náplní, kreky, pražená kukuřice, listové těsto, lupínky, vločky obilné, makaróny, mandlové cukrovinky, mandlové těsto, marcipán, marinády, chuťové přísady, máslové, tukové těsto, masové paštiky zapečené v těstě, masové pirožky, medovníky, perníky, mentol do cukrovinek, výrobky z kukuřičné mouky, müsli, kávové náhražky, čokoládové nápoje, kakaové nápoje, omáčka sójová ostrá, oplatky, potraviny na bázi ovsu, ovesné vločky, jedlé ozdoby na dorty, palačinky, pastilky, pečivo s masovou náplní, pivní ocet, pizzy, popcorn, pražená kukuřice, potraviny z mouky, pralinky, prášek do pečiva, příchutě, aroma, příchutě do nápojů s výjimkou éterických olejů, přípravky do potravin aromatické, pudinky, rostlinné přípravky jako kávové náhražky, rýžové koláčky, sirup melasový, přírodní sladidla, sladový výtažek jako potravina, suchary, sušenky, sušenky máslové, keksy, biskvity, suši, šerbet (zmrzlinový nápoj), škrobové výrobky jako potrava, ztužovače šlehačky, špagety, rajčatová šťáva, šťávy s výjimkou dresinků, tabletky, těstoviny, třetí do potravin, nikoliv pro lékařské účely, větší kasička pro lidskou spotřebu, ne pro lékařské účely, kukuřičné vločky, ovesné vločky, mořská voda na vaření, výrobky z kaka, výrobky z obilovin, zahušťovací přípravky na kuchyňské použití, zákusky, koláče, zálivky na ochucení, zjemňující látky na maso pro domácnost, zmrzlina, pojiva jako přísady do zmrzliny, zmrzlina jogurtová, zmrzlinové poháry, želé ovocné, cukrovinky, žvýkačky ne pro lékařské účely; (32) piva, nealkoholické nápoje sycené i nesycené, včetně nápojů minerálních, šumivých, iontových a energetických, sorbety, nápojové přípravky, sirupy do nápojů, sirupy, koncentráty a jiné přípravky pro přípravu nápojů, ovocné a zeleninové šťávy (nápoje) - v rámci této třídy, mošty, ovocné nektary a nápoje z ovocných šťáv, stolní a minerální vody, diabetické a dietetické nápoje neléčebné, práškové nealkoholické nápoje, práškové přípravky a příchutě pro výrobu nealkoholických nápojů a likérů, obohacené vitamínové nápoje a koncentráty, nealkoholické aperitivy, kvasné mošty, šumivé nápoje a jiné nápoje nealkoholické, ovocné nápoje a šťávy, sirupy a jiné přípravky ke zhotovování nápojů, aperitivy nealkoholické, citronády, koktejly (nealkoholické), nápoje (přípravky na výrobu), sladové pivo, šerbety (nápoje), nízkoalkoholické pivo, pito, tablety na přípravu šumivých nápojů, voda obsahující lithium a další prvky a nebo vitamíny, proteiny a enzymy, výtažky z chmele na výrobu piva, zeleninové šťávy (nápoje), nealkoholické nápoje s vůní lihu, nealkoholické nápoje s vůní alkoholu, nealkoholické nápoje se stopovou příměsí etanolu.

(730) **GEBAUER-PODĚBRADY, s.r.o.**, Husova 24, Poděbrady, 29001, CZ

REBON, spol. s r.o., Na žertvách 860/28, Praha 8, Libeň, 18000, CZ

(740) **DANĚK & PARTNERS** Advokátní a patentová kancelář, Ing. Dr. Vilém Daněk, patentový zástupce, Vinohradská 403/17, Praha 2, Vinohrady, 12000

(210) **O-578852**
(220) 26.04.2022
(320) 26.04.2022
(511) 12, 16, 18, 20, 22, 35, 37, 39, 41, 42
(540)



- (593) Obrazová
(510) (12) kempinková vozidla, přívěsy (vozidla), motorová vozidla, obytné vozy (rekreační vozidla), čalounění do vozidel, sedadla motorových vozidel, motorové přívěsy (obytné automobily), obytné automobily (karavany), stahovací střechy pro motorová vozidla, sluneční střechy pro motorová vozidla, skládací střechy na motorová vozidla, látkové střechy pro motorová vozidla, zavazadlové nosiče, automobilové karosérie, příslušenství a doplňky ke karavanům všeho druhu; (16) tištěné publikace a tiskárenské výrobky, manuály, brožury, nálepky na auta, plakáty, kalendáře; (18) kůže a imitace kůže, kufry a cestovní tašky, deštníky a slunečníky, kožené potahy na nábytek; (20) nábytek do karavanů, skladovací koše (nábytek), vestavěný nábytek, opěrky (části nábytku), kovový nábytek a kempinkový nábytek, schůdky (nábytek), dekorativní dřevěné panely (nábytek); (22) nekovová lana, plachtoviny, stany, markýzy a plachty; (35) reklamní služby, organizování výstav pro komerční a reklamní účely, obchodní veletrhy, reklamní služby v oblasti prodeje motorových vozidel, maloobchodní prodej motorových vozidel; (37) opravy a údržba vozidel, informační a poradenské služby vztahující se k výše uvedeným službám třídy 37, instalace příslušenství pro vozidla; (39) pronájem motorových vozidel, pronájem střešních nosičů a ukládacích kontejnerů pro vozidla; (41) rekreační služby (sport a zábava); (42) služby v oblasti navrhování textilií na vybavení motorových vozidel.
(730) **Maryška Pavel**, U Radnice 456, Odolena Voda, 25070, CZ
(740) SHUBIK & PARTNERS, Mgr. Markéta Shubik, Nad hradním vodojemem 63/75, Praha 6, Střešovice, 16200

(210) **O-579188**
(220) 12.05.2022
(320) 12.05.2022
(511) 3, 5, 35, 41
(540)



TAURIX

- (593) Obrazová
(510) (3) kosmetické přípravky, parfumerie, přípravky pro osobní hygienu, aloe vera pro kosmetické účely (přípravky -), barevná kosmetika pro děti, balzámy (neléčivé), bergamotový olej, brusné přípravky k použití na těle, čisticí prostředky na kosmetické štětečky, éterické oleje ke kosmetickým účelům, gel z aloe vera pro kosmetické účely, hena (kosmetické barvivo), geraniol pro kosmetické účely, hygienické přípravky jako toaletní potřeby, impregnované čisticí polštářky napuštěné kosmetickými přípravky, kokosový olej pro kosmetické účely, kosmetická vata, kosmetické přípravky na obličej, kosmetické přípravky napomáhající hubnutí, kosmetické přípravky pro osobní použití, kosmetické přípravky pro péči o tělo, kosmetické přípravky pro zestříhnutí, kosmetické prostředky na hubnutí (ne pro léčebné účely), kosmetické sady, kosmetické ubrousky napuštěné pleťovou vodou, kosmetika, kosmetika obsahující keratin, kosmetika obsahující panthenol, kosmetika v podobě olejů, krémy na kůžičku kolem nehtů, křída pro kosmetické použití, laky pro kosmetické účely, lepidla pro kosmetické účely, masážní gely (jiné než pro léčebné účely), přípravky pro ústní hygienu, vonné přípravky, líčidla, mycí gely, přípravky do koupele, deodoranty a antiperspiranty, kosmetické přípravky pro péči o pleť, oči a nehty, přípravky na odstraňování ochlupení a holicí přípravky, vonné oleje a aromatické výtažky, vonné přípravky pro domácnost, antiperspirační mýdla, čisticí činidla na ruce, gely pro kosmetické použití, karbolová mýdla, kosmetická mýdla, koupelové a sprchové gely (nikoliv pro léčebné účely), krémová mýdla, mandlové mýdlo, mýdla, mýdla na ruce, tekutá mýdla; (5) potravní doplňky, alginátové doplňky stravy, bílkovinné doplňky stravy, bílkovinné potraviny pro lékařské účely, bílkovinné přípravky pro léčebné účely, bonbony obohacené vápníkem pro léčebné účely, bylinné dietní doplňky pro osoby se zvláštními dietními požadavky, bylinné doplňky, čaj na astma, cukr k léčebným účelům, diabetické ovocné nektary upravené pro léčebné účely, diabetické ovocné šťávy (nápoje) upravené pro léčebné účely, dietetická vláknina, dietetická vláknina usnadňující trávení, dietetické a nutriční přípravky, dietetické cukrovinky k léčebnému použití, dietetické doplňky pro sportovce, dietetické látky pro děti, dietetické látky pro léčebné účely, dietetické látky upravené k lékařskému použití, dietetické nápoje pro léčebné účely, dietetické nápoje upravené pro lékařské účely, dietetické potravinové přípravky upravené k léčebným účelům, dietetické potraviny pro léčebné účely, dietní potravinové doplňky pro lidskou potřebu, dietní potraviny přizpůsobené pro nemocné, doplňky výživy, doplňky zdravé výživy pro osoby se zvláštními dietními požadavky, doplňky zdravé výživy vyrobené převážně z minerálů, doplňky zdravé výživy vyrobené převážně z vitaminů, energetické tyčinky nahrazující jídlo jakožto doplňky stravy, glukózové dietní doplňky, homogenizované potraviny upravené pro lékařské účely, kapsle na hubnutí, kaseinové potravinové doplňky, koktejly s bílkovinnými doplňky, lecitin (potravinové doplňky), léčivé čaje, máta k farmaceutickým účelům, meduňková voda pro farmaceutické účely, minerální doplňky stravy, minerální potravinové doplňky, multivitaminové přípravky, nápoje obohacené vitaminy pro léčebné účely, posilující doplňky obsahující parafarmaceutické přípravky používané preventivně a pro rekonvalescenty, potravinářské výrobky z červeného žensenu pro léčebné účely, potravinářské výrobky z žensenu pro léčebné účely, potravinové doplňky, potravinové doplňky na podporu fyzické zdatnosti a vytrvalosti, potravinové doplňky obsahující

aminokyseliny, potravinové doplňky obsahující stopové prvky, potravinové doplňky obsahující enzymy, potravinové doplňky obsahující vitamíny, potravinové doplňky pro lidskou spotřebu (nikoli pro léčebné účely), potravinové doplňky z acai prášku, potravinové doplňky z glukózy, potravinové doplňky ze lněných semínek, potravinové doplňky z mateří kašičky, potravinové doplňky z proteinového prášku, léčivé zubní přípravky a výrobky a léčebné zubní pasty, hygienické přípravky a výrobky, absorpční výrobky pro osobní hygienu, dámské hygienické výrobky, léčiva a veterinární přípravky a výrobky; (35) maloobchodní nebo velkoobchodní služby pro farmaceutické, veterinární a sanitární přípravky a lékařské potřeby, maloobchodní prodej dietetických přípravků, maloobchodní prodej mazacích olejů, maloobchodní prodej výživových doplňků, maloobchodní služby související s prodejem předplacených bedniček s kosmetikou, služby on-line maloobchodních prodejen v oblasti kosmetiky a kosmetických výrobků, on line maloobchodní služby týkající se kosmetiky, maloobchodní služby zásilkového prodeje zaměřené na kosmetické přípravky; (41) pořádání sportovních soutěží, pořádání sportovních akcí, pořádání sportovních kurzů, pořádání sportovních turnajů, pořádání komunitních sportovních akcí, zábavní, sportovní a kulturní aktivity, poskytování zpráv vztahujících se ke sportu, služby v oblasti sportu a fitness, organizace kulturních a zábavních akcí.

(730) **Hochman Jiří**, Mošnova 940/27, Liberec, Liberec XIV-Ruprechtice, 46014, CZ

(740) Mgr. PETR ŽIŽKA, LL.M., advokátní kancelář, Mgr. Petr Žížka LL.M., advokát, Sedláčkova 209/16, Plzeň, Vnitřní Město, 30100

(210) **O-579388**
(220) 23.05.2022
(320) 23.05.2022
(511) 37, 41, 42
(540)



(593) Obrazová
(510) (37) instalace a opravy požárních hlásičů, údržba protipožárních poplašných zařízení, instalace požárních detekčních systémů; (41) analýza výsledků vzdělávacích testů a dat pro třetí osoby; (42) vědecké a technologické služby, služby testování, služby ověřování a služby kontroly kvality.
(591) Barevná
(730) **AFIRE s.r.o.**, U Obalovny 488, Klecany, 25067, CZ

(210) **O-579448**
(220) 25.05.2022
(320) 25.05.2022
(511) 9, 35, 42
(540)



(593) Obrazová
(510) (9) počítačový software, zejména účetní software, fakturační software, software pro daňovou evidenci, software pro evidenci skladových zásob; (35) pomoc při řízení obchodní činnosti, obchodní administrativa, kancelářské práce, účetnictví, vše poskytováno zejména prostřednictvím Internetu a/nebo cloudů; (42) navrhování a vývoj počítačového hardwaru a softwaru.
(591) Barevná
(730) **Direct Accounting s.r.o.**, V kolkovně 921/3, Praha 1, Staré Město, 11000, CZ
(740) Kania, Sedlák, Smola, s.r.o., Mendlovo náměstí 907/1a, Brno, Staré Brno, 60300

(210) **O-579449**
(220) 25.05.2022
(320) 25.05.2022
(511) 18
(540)

mybelka

(592) Slovní
(510) (18) kabelky, dámské kabelky, kožené kabelky, módní kabelky, dámské kabelky [psaníčka], kožené popruhy na nošení přes rameno (pro kabelky, tašky).
(730) **mybelka s.r.o.**, č. p. 1053, Vendryně, 73994, CZ

(210) **O-579461**
(220) 26.05.2022
(320) 26.05.2022
(511) 16, 21, 43
(540)

U 3 ZLATÝCH HVĚZD

(592) Slovní
(510) (16) etikety, tácky a podložky pod pivní sklenice papírové, papírové ubrusky v rámci této třídy, jídelní lístky, účtenky, obaly z papíru, lepenky nebo umělých hmot v rámci této třídy, reklamní, propagační a informační materiály z papíru a z plastických hmot; (21) sklenice, pivní sklenice, kelímky papírové nebo plastové; (43) služby zajišťující stravování a nápoje.
(730) **MarTer s.r.o.**, Pod Hybšmankou 2818/3, Praha 5, Smíchov, 15000, CZ
(740) JUDr. František Schulmann, advokát, Valentinská 92/3, Praha 1, 11000

(210) **O-579463**
(220) 26.05.2022
(320) 26.05.2022
(511) 16, 21, 43
(540)

U TŘÍ ZLATÝCH HVĚZD

(592) Slovní
(510) (16) etikety, tácky a podložky pod pivní sklenice papírové, papírové ubrusky v rámci této třídy, jídelní lístky, účtenky, obaly z papíru, lepenky

nebo umělých hmot v rámci této třídy, reklamní, propagační a informační materiály z papíru a z plastických hmot; (21) sklenice, pивní sklenice, kelímky papírové nebo plastové; (43) služby zajišťující stravování a nápoje.
(730) **MarTer s.r.o.**, Pod Hybšmankou 2818/3, Praha 5, Smíchov, 15000, CZ
(740) JUDr. František Schulmann, advokát, Valentinská 92/3, Praha 1, 11000

(210) **O-579768**
(220) 10.06.2022
(320) 10.06.2022
(511) 35, 36, 41
(540)

(210) **O-579489**

(220) 27.05.2022
(320) 27.05.2022
(511) 35, 41, 43, 44

(540) **The Manes Boutique Hotel**

(592) Slovní

(510) (35) poradenství v oblasti správy a řízení hotelů, hotelový management, řízení obchodní činnosti hotelů, služby správy hotelů; (41) organizování a vedení konferencí, kongresů, koncertů a seminářů, organizování kulturních a vzdělávacích akcí a výstav, organizování zábavných akcí; (43) ubytovací služby, hotelové služby, rezervace hotelů, poskytování a provoz hotelového ubytování, kavárny, restaurace, bary, bufety, zajištění stravování, služby zajišťující stravování a nápoje, pronajímání jednacích místností; (44) lázeňské služby, solária, sauny, aromaterapie, salony krásy, masáže, thajské masáže, manikúra, kadeřnictví.

(730) **Hampshire Nové Město s.r.o.**, Dukelských hrdinů 564/34, Praha 7, Holešovice, 17000, CZ

(740) MACEK.LEGAL, Mgr. Daniel Macek, advokát, Haštalská 1072/6, Praha 1, Staré Město, 11000



(593) Obrazová

(510) (35) obchodní řízení a poradenství, obchodní poradenství pro firmy, poradenství v oblasti managementu, obchodní projektový management; (36) služby v oblasti finančních grantů, dotační poradenství, zprostředkování dotací, poradenství týkající se financí, poradenství zaměřené na financování, finanční analýzy, finanční investice, poskytování daňového poradenství, poradenství v oblasti managementu finančních rizik; (41) školení a kurzy věnované dotacím, dotačním programům a financování.

(591) Barevná

(730) **MDAS Consulta s.r.o.**, Nádražní 879/27, Ostrava, Moravská Ostrava, 70200, CZ

Přehled zápisů ochranných známek bez změny ve vztahu ke zveřejněným přihláškám

Kapitola obsahuje údaje o ochranných známkách zapsaných na základě ustanovení § 28 odst. 1 zákona č. 441/2003 Sb., u kterých nedošlo ke změně údajů oproti zveřejněné přihlášce ochranné známky.

Číselný přehled (111)											
392244	392245	392246	392247	392248	392251	392252	392253	392254	392255	392256	392257
392258	392259	392260	392261	392262	392263	392264	392265	392266	392267	392268	392269
392270	392271	392272	392273	392274	392275	392276	392277	392278	392279	392280	392281
392282	392283	392284	392285	392286	392287	392288	392289	392290	392291	392292	392293
392294	392295	392296	392297	392298	392299	392300	392301	392302	392303	392304	392305
392306	392307	392308	392309	392310	392311	392312	392313	392314	392315	392316	392317
392318	392319	392320	392321	392322	392323	392324	392325	392326	392327	392328	392329
392330	392331	392332	392333	392334	392335	392336	392337	392338	392339	392340	392341
392342	392343	392344	392345	392346	392347	392348	392349	392350	392351	392352	392353
392354	392355	392356	392357	392358	392359	392360	392361	392362	392363	392364	392365
392366	392367	392368	392369	392370	392371	392372	392373	392374	392375	392376	392377
392378	392379	392380	392381	392382	392383	392384	392385	392386	392387	392388	392389
392390	392391	392392	392393	392394	392395	392396	392397	392398	392399	392400	392401
392402	392403	392404	392405	392406	392407	392408	392409	392410	392411	392412	392413
392414	392415	392416	392417	392418	392419	392420	392421	392422	392423	392424	392425
392426	392427	392428	392429	392430	392431	392432					

Zápisy ochranných známek bez změny ve vztahu ke zveřejněným přihláškám

- (111) **392244**
(220) 16.01.2020
(320) 16.01.2020
(442) 23.03.2022
(151) 29.06.2022
(730) **NOVÝ START, personální agentura s.r.o.**, Karlovo nám. 62/51, Třebíč, Vnitřní Město, 67401, CZ
(740) Chytilová & spol., patentová kancelář, s.r.o., Nad spádem 641/20, Praha 4, Podolí, 14700
(210) O-561139
(510) (35) konzultace v oblasti personálního managementu, konzultační a poradenské služby vztahující se k personálnímu řízení, nábor personálu, výběr personálu, výběr personálu pro třetí osoby, dočasné přidělování personálu, hodnocení zaměstnaneckých požadavků, umísťování personálu, personální poradenství, personalistické služby, sběr personálních informací, pomoc v personálním řízení, personální řízení a zaměstnanecké poradenství, odborné poradenství v oblasti personálního řízení, zprostředkování zaměstnání, vyhledávání zaměstnanců, zaměstnanecké poradenství, nábor zaměstnanců, testování dovedností zaměstnanců, poskytování informací o zaměstnání, poradenství pro výběr zaměstnanců, agentury pro zprostředkování dočasného zaměstnání, psychologické testování pro výběr zaměstnanců, služby v oblasti evidence zaměstnanců, konzultace v oblasti přijímání zaměstnanců, psychometrické testování pro výběr zaměstnanců, vedení motivačních programů pro zaměstnance, testy pro určení způsobilosti pro zaměstnání, vyhledávání pracovních míst a nábor zaměstnanců, vedení pohovorů za účelem naboru zaměstnanců, poradenství v oblasti zaměstnání a pracovního uplatnění, agentury pro zprostředkování práce a nábor zaměstnanců, konzultační a poradenské služby vztahující se k naboru zaměstnanců; (41) poradenství a personalizované vzdělávání v oblasti povolání (školicí a vzdělávací poradenství), personální koučink (školení), školení zaměstnanců, konzultační služby vztahující se ke školení zaměstnanců, školení vztahující se k dovednostem potřebným pro zaměstnání, poskytování online informací a zpráv v oblasti zaměstnaneckých školení, pořádání vzdělávacích kurzů pro mladé lidi připravující se na zaměstnání.

(511) 35, 41

(540)

NOVÝ START

(592) Slovní

- (111) **392245**
(220) 13.11.2020
(320) 13.11.2020
(442) 23.03.2022
(151) 29.06.2022
(730) **Tanec Praha z.ú.**, Husitská 899/24a, Praha 3, Žižkov, 13000, CZ
(210) O-567854
(510) (41) zábava, kulturní aktivity, scénická umění, taneční vystoupení, prezentace živých tanečních vystoupení, pořádání kulturních akcí a festivalů.

(511) 41

(540)

Česká taneční platforma

(592) Slovní

- (111) **392246**
(220) 15.12.2020
(320) 15.12.2020
(442) 23.03.2022
(151) 29.06.2022
(730) **Urdiamant, s.r.o.**, Dolnostuděnská 715/3, Šumperk, 78701, CZ
(740) Ing. Petr Soukup, tř. Svobody 43/39, Olomouc, 77900
(210) O-568546
(510) (7) diamantové vrtací, řezné a obráběcí nástroje (části strojů), brousící kotouče, řezací kotouče, vrtné korunky.

(511) 7

(540)

QUICK START

(592) Slovní

- (111) **392247**
(220) 16.12.2020
(320) 16.12.2020
(442) 23.03.2022
(151) 29.06.2022
(730) **Městské kulturní středisko Tišnov, příspěvková organizace**, Mlýnská 152, Tišnov, 66601, CZ
(740) Kubečka & Prokop, advokátní kancelář s.r.o., Kladská 1489/5, Praha 2, Vinohrady, 12000
(210) O-568598
(510) (35) reklamní, marketingové a propagační služby, obchodní analýzy, obchodní informační služby a průzkumy trhu; (38) služby rozhlasového a televizního vysílání; (41) služby v oblasti vzdělávání, kultury a sportu, zvuková, obrazová a multimediální produkce a fotografie, školící služby, zveřejňování, oznamování a psaní textů (s výjimkou reklamních).

(511) 35, 38, 41

(540)

Tišnovská televize

(592) Slovní

- (111) **392248**
(220) 12.05.2021
(320) 12.05.2021
(442) 23.03.2022
(151) 29.06.2022
(730) **EC Investments a.s.**, Pařížská 130/26, Praha 1, Josefov, 11000, CZ
(210) O-572011

(510) (9) data, informace a databáze, nahrané zvukové a zvukově-obrazové záznamy, vše na elektronických, magnetických, optických a jiných nosičích v rámci třídy 9 nebo v elektronických, datových, informačních a telekomunikačních sítích, elektronické publikace, elektronická periodika a knihy, podcasty, stahovatelné počítačové programy, počítačové programy, systémy a počítačový software, antivirový software, aplikační software, herní software pro použití v elektronických zařízeních, komunikační a síťový software, software pro správu obsahu, software pro webové aplikace a servery, mediální a publikační software, software pro počítačové hry, stahovatelné multimediální aplikace, přístroje pro zpracování dat, audiovizuální přístroje a zařízení, bezdrátové komunikační přístroje pro přenos multimediálního obsahu, počítače a počítačový hardware; (16) tiskoviny všeho druhu, sběratelské, obrázkové, záznamové a evidenční karty, dárkové poukazy, fotografie, plakáty, samolepky, pohlednice, programy a informační letáky, vstupenky, kancelářské potřeby, tištěné nosiče informací a záznamů všeho druhu v rozsahu této třídy; (25) oděvy, obuv a kloboučnické výrobky, pánské, dámské a dětské oděvy a jejich doplňky v rámci této třídy, zejména pro sport a volný čas, a to prádlo proti pocení, tílka, trika a trička, trenýrky, kalhoty, včetně džínových, košile, svetry, pulovry a pletená oblečení, vesty, bundy, sportovní dresy a kombinézy, cvičební úbory, koupací a plážové oděvy, včetně oděvních doplňků v rámci této třídy, zejména potítka, šály, chrániče uší proti chladu, rukavice, opasky, kožešinové oděvní ozdoby, punčochové zboží, zejména ponožky, podkolenky a kamaše, sportovní a turistická obuv, pokrývky hlavy, a to kšiltovky a štitky, čapky a čepice, kukly, šátky, baret, čelenky a klobouky; (26) textilní potisky a nášivky; (35) inzertní činnost, reklamní a propagační činnost, marketing, prezentace výrobků v komunikačních médiích pro účely maloobchodu, propagace zboží a služeb pro třetí osoby prostřednictvím internetu, maloobchodní prodej tiskovin, záznamových zařízení a zařízení v oblasti informačních technologií, on-line maloobchodní služby v oblasti nahrané hudby a nahraných filmů s možností stažení, on-line maloobchodní služby v oblasti vyzváněcích tónů s možností stažení, on-line maloobchodní služby zaměřené na hračky, organizování, provozování a kontrola věrnostních a motivačních programů, obchodní správa licencí k výrobkům a službám třetích osob, zprostředkování smluv, dohod týkajících se prodeje a nákupu zboží, zprostředkování předplatného telekomunikačních služeb, pronájem reklamních ploch na internetu, distribuce a šíření reklamních materiálů, překlad a systemizace informací do počítačové databáze, zajišťování předplatného novin a časopisů, předplatné elektronického tisku a předplatné na televizní kanál, průzkum trhu, průzkum veřejného mínění, komerční informace a rady pro spotřebitele, služby v oblasti srovnávání cen, organizace spotřebitelských soutěží reklamního charakteru zaměřených na podporu prodeje, vyhlášení výsledků soutěží reklamního charakteru zaměřených na podporu prodeje, organizace spotřebitelských soutěží v rámci této třídy,

spotřebitelská anketa, propagace výherce soutěže či ankety; (38) přenos dat, zpráv a informací, komunikace, šíření elektronických periodik a knih, vše předchozí uvedené prostřednictvím počítačů, elektronických, počítačových, datových a telekomunikačních sítí (prostřednictvím internetu), poskytování přístupu k databázím, poskytování internetových diskusních fór, poskytování přístupu k obsahu, webovým stránkám a portálům, informační služby v oblasti vysílání, elektronických komunikačních sítí a telekomunikačních služeb, přístup k obsahu internetu, k internetovým stránkám a portálům, televizní vysílání, rozhlasové vysílání, digitální vysílání, vysílání kabelové televize, bezdrátové vysílání, streaming akcí elektronických sportů; (41) výchovná, vzdělávací a zábavná činnost, sportovní a kulturní aktivity, předprodej vstupenek (zábava), organizování sportovních, vzdělávacích a zábavných soutěží, organizování soutěží v elektronických sportech, zábavní služby ve formě sdružování uživatelů pro počítačové hry, zábavní služby v souvislosti s elektronickým sportem, koučování v elektronických sportech, soudcování při elektronických sportech, poskytování počítačové hry, ke kterým mají uživatelé sítě přístup, poskytování zařízení pro elektronické sporty, řízení akcí pro sportovní kluby, organizování a vedení seminářů, školení, obrazové a textové zpravodajství, vydavatelská činnost a zpravodajství, nakladatelské služby, provozování her on-line, nahrávání a vydávání zvukových a zvukověobrazových záznamů, promítání filmů, poskytování informací o výchově a vzdělávání, poskytování informací v oblasti elektronických sportů, rekreace a rozptýlení o výchově, vzdělávání a sportu, pořádání a realizace workshopů, pořádání přednášek, vzdělávací a školicí služby týkající se zdraví, pořádání festivalů pro kulturní, zábavní, vzdělávací a školicí účely, pořádání výstav pro kulturní, zábavní a vzdělávací účely, výroba televizních a rozhlasových pořadů, filmová produkce, tvorba a vydávání audiovizuálních děl; (42) konzultační, poradenské a informační služby v oblasti informačních technologií, návrh a vývoj počítačových systémů, management počítačových projektů v oblasti elektronického zpracování dat [edp], poskytování outsourcingových služeb v oblasti informačních technologií, pronájem počítačového hardwaru a počítačového vybavení, hosting videocastů, hosting podcastů, hosting internetových stránek, hosting webových stránek, hosting multimediálního vzdělávacího obsahu, hosting platform na internetu, hosting multimediálního zábavního obsahu, tvorba, údržba a hosting webových stránek pro druhé, údržba webových stránek a hosting online webových zařízení pro třetí osoby.

(511) 9, 16, 25, 26, 35, 38, 41, 42

(540) **ENTERPRISE esports**

(592) Slovní

(111) **392251**

(220) 07.10.2021

(320) 07.10.2021

(442) 23.03.2022

(151) 29.06.2022

(730) **Country Bistro, s.r.o.**, Marš. Rybalka 1020, Most, 43401, CZ

(210) O-575051

(591) Barevná

(510) (29) maso a masné výrobky, zpracované ovoce, houby a zelenina, ořechy a luštěniny zpracované; (32) nealkoholické nápoje, džusy, ochucené sycené nápoje, přípravky pro výrobu nealkoholických nápojů, ovocné šťávy (nealkoholické nápoje).

(511) 29, 32

(540)



(593) Obrazová

(111) **392252**

(220) 19.10.2021

(320) 19.10.2021

(442) 23.03.2022

(151) 29.06.2022

(730) **Kaiser Oldřich Mgr.**, Nádražní 1122/28, Praha 5, Smíchov, 15000, CZ

(210) O-575270

(510) (9) multimediální výstupy, a to počítačové hry (programy) a počítačové hry ke stažení, zvukové a obrazové nosiče – LP, CD, USB nahané i nenahané, rozhlasové, televizní a filmové nahrávky na nosičích; (16) neperiodické publikace, komixy, reklamní a propagační materiály; (28) počítačové hry s LCD displejem na baterie; (35) reklamní a propagační materiály (tvorba a šíření), výstavy reklamní a komerční; (41) výroba zvukových a obrazových záznamů na zvukových a obrazových nosičích, výroba rozhlasových, televizních a filmových nahrávek, výstavy vzdělávací a kulturní.

(511) 9, 16, 28, 35, 41

(540)

TLUČHOŘOVI

(592) Slovní

(111) **392253**

(220) 19.10.2021

(320) 19.10.2021

(442) 23.03.2022

(151) 29.06.2022

(730) **Kaiser Oldřich Mgr.**, Nádražní 1122/28, Praha 5, Smíchov, 15000, CZ

(210) O-575271

(510) (9) multimediální výstupy, a to počítačové hry (programy) a počítačové hry ke stažení, zvukové a obrazové nosiče – LP, CD, USB nahané i nenahané, rozhlasové, televizní a filmové nahrávky na nosičích; (16) neperiodické publikace, komixy, reklamní a propagační materiály; (28) počítačové hry s LCD displejem na baterie; (35) reklamní a propagační materiály (tvorba a šíření), výstavy reklamní a komerční; (41) výroba zvukových a obrazových záznamů na zvukových a obrazových nosičích, výroba rozhlasových, televizních a filmových nahrávek, výstavy vzdělávací a kulturní.

(511) 9, 16, 28, 35, 41

(540)

Tluchořovic rodinka

(592) Slovní

(111) **392254**

(220) 25.10.2021

(320) 25.10.2021

(442) 23.03.2022

(151) 29.06.2022

(730) **Vácha Petr**, Otice č. ev. 5, Strančice, 25163, CZ

(740) Mgr. PETR ŽIŽKA, LL.M., advokátní kancelář, Mgr. Petr Žižka LL.M., Sedláčkova 209/16, Plzeň, Vnitřní Město, 30100

(210) O-575390

(510) (29) maso a masné výrobky, čerstvé maso, čerstvá krůta, čerstvá drůbež, hovězí maso, knedlíčky z drůbežího masa, knedlíčky z hovězího masa, kuře v omáčce teriyaki, kuře, maso vařené v sójové omáčce [maso cukudani], mořské plody a měkkýši, neživí, chlazené potraviny obsahující převážně ryby, korýši, neživí, krabí maso, krevety, neživé, losos, neživý, loupané krevety, ryby, mléčné výrobky a jejich náhražky, jedlé oleje a tuky, zpracované ovoce, houby a zelenina, ořechy a luštěniny, želé, džemy, kompoty, ovocné a zeleninové pomazánky, polévky a vývary, masové výtažky, hotová jídla, instantní potraviny a pikantní svačinky na bázi masa a masných výrobků v rámci této třídy; (30) ananasové smaženky, balené občedy sestávající zejména z rýže a obsahující také maso, ryby nebo zeleninu, bibimbap [pokrm z rýže se zeleninou a hovězím masem], chow mein (čínské nudle), čínské plněné knedlíky [gyoza, vařené], hotová jídla na bázi nudlí, hotová jídla na bázi rýže, hotová jídla z rýže, hotová rýže zabalená do mořské řasy, jamí závitky, jiaozi [plněné knedlíčky], knedlíčky s krevetkami, knedlíčky vařené v páře plněné pastou z červených fazolí, koláče, krevetové kreky, míchaná smažená rýže, nudle ramen, pařeně bochánky plněné mletým masem (niku-manjuh), restované nudle se zeleninou [japchae], rizoto, rýžové pokrmy, soli, chuťové přísady, ochucovadla a koření, ochucené omáčky, čatní a pasty, chilli koření, chilli omáčka, hotové wasabi, kari omáčky, kari pasty, kari pasta k potravinářským účelům, korejská sójová omáčka (ganjang), kořeněná sójová omáčka (chiyou), krevetová omáčka, miso [ochucovadlo], ochucená fazolová pasta, omáčka teriyaki, omáčky k rýži, omáčky ke kuřecímu masu, omáčky na bázi majonézy, omáčky na opékané maso, omáčky satay, pasta miso, pasta wasabi, sójová omáčka, moučníky, zákusky, dorty a sušenky, pekárenské výrobky, cukrovinky, čokoláda a zákusky, rýže, těsta, těstíčka a jejich směsi; (43) poskytování jídla a nápojů, barmanské služby, bary, bary (služby -), bistra (služby), bufetové služby, bufety, catering (poskytování

jídla a nápojů), dekorace potravin, delikatesy (restaurace), denní bary (v restauraci, hotelu), firemní akce (poskytování jídel a nápojů), gril - restaurace, podávání alkoholických nápojů, podávání jídel a nápojů hostům v restauracích, podávání jídel a nápojů, pohostinství (služby), poskytování jídel a nápojů v restauracích, příprava jídel, restaurace, restaurace s odnosem jídel s sebou, restaurace servírující porcované maso, služby restaurací podávajících ramen, služby poskytující jídlo a nápoje s možností odnosu, služby sushi restaurací.

(511) 29, 30, 43

(540)

Kato Sushi

(592) Slovní

(111) **392255**

(220) 27.10.2021

(320) 27.10.2021

(442) 23.03.2022

(151) 29.06.2022

(730) **Zápotocká Kateřina, MSc.**, Průhonická 219, Jesenice, 25242, CZ

Zápotocký Milan, Průhonická 219, Jesenice, 25242, CZ

(740) JUDr. Gabriela Wagnerová, advokátka, Ruprechtická 158/12a, Liberec, Liberec I-Staré Město, 46001

(210) O-575470

(510) (36) služby nemovitostí (realitní služby), pronájem nemovitostí a majetku; (37) stavebnictví, stavitelství, demolice staveb, instalační a montážní služby v oblasti nemovitostí, čištění, opravy a údržba nemovitostí, developerské služby (stavebnictví), poradenské služby ve stavebnictví, pronájem nástrojů, strojů, zařízení a vybavení pro stavebnictví, demolice, úklid a údržbu; (42) technické projektové studie v oblasti stavebnictví, vědecké a technologické služby.

(511) 36, 37, 42

(540)

2mkz

(592) Slovní

(111) **392256**

(220) 02.11.2021

(320) 02.11.2021

(442) 23.03.2022

(151) 29.06.2022

(730) **Pham Van Dai**, Pražská 15/2, Liberec, Liberec II-Nové Město, 46001, CZ

(740) Mgr. PETR ŽIŽKA, LL.M., advokátní kancelář, Mgr. Petr Žižka LL.M., Sedláčkova 209/16, Plzeň, Vnitřní Město, 30100

(210) O-575567

(510) (29) maso a masné výrobky, čerstvé maso, čerstvá krůta, čerstvá drůbež, hovězí maso, knedlíčky z drůbežního masa, knedlíčky z hovězího masa, kuře v omáčce teriyaki, kuře, maso vařené v sójové omáčce [maso cukudani], ryby, mořské plody a měkkýši, neživí, chlazené potraviny obsahující převážně ryby, koryši, ne živí, krabí maso, krevety, ne živé, losos, neživý, loupané krevety, ryby, mléčné výrobky a jejich náhražky, jedlé oleje a tuky, zpracované ovoce, houby a zelenina, ořechy a luštěniny, želé, džemy, kompoty, ovocné a zeleninové pomazánky, polévky a vývary, masové výtažky; (30) ananasové smaženky, balené obědy sestávající zejména z rýže a obsahující také maso, ryby nebo zeleninu, bibimbap [pokrm z rýže se zeleninou a hovězím masem], chow mein (čínské nudle), čínské plněné knedlíky [gyoza, vařené], hotová jídla na bázi nudlí, hotová jídla na bázi rýže, hotová jídla z rýže, hotová rýže zabalená do mořské řasy, jarní závitky, jiaozi [plněné knedlíčky], knedlíčky s krevetkami, knedlíčky vařené v páře plněné pastou z červených fazolí, koláče, krevetové kreky, míchaná smažená rýže, nudle ramen, pařené bochánky plněné mletým masem (niku-manjuh), restované nudle se zeleninou [japchae], rizoto, rýžové pokrmy, soli, chuťové přísady, ochucovadla a koření, ochucené omáčky, čatni a pasty, chilli koření, chilli omáčka, hotové wasabi, kari omáčky, kari pasty, kari pasta k potravinářským účelům, korejská sójová omáčka (ganjang), kořeněná sójová omáčka (chiyu), krevetová omáčka, miso [ochucovadlo], ochucená fazolová pasta, omáčka Teriyaki, omáčky k rýži, omáčky ke kuřecímu masu, omáčky na bázi majonézy, omáčky na opékané maso, omáčky satay, pasta miso, pasta wasabi, sójová omáčka, moučníky, zákusky, dorty a sušenky, pekárenské výrobky, cukrovinky, čokoláda a zákusky, rýže, těsta, těstíčka a jejich směsi; (43) poskytování jídel a nápojů, barmanské služby, bary (služby -), bistra (služby), bufetové služby, catering (poskytování jídel a nápojů), dekorace potravin, delikatesy (restaurace), denní bary (v restauraci, hotelu), firemní akce (poskytování jídel a nápojů), gril - restaurace, podávání alkoholických nápojů, podávání

jídel a nápojů hostům v restauracích, pohostinství (služby), příprava jídel, restaurace, restaurace s odnosem jídel s sebou, restaurace servírující porcované maso, služby restaurací podávajících ramen, služby poskytující jídlo a nápoje s možností odnosu, služby sushi restaurací.

(511) 29, 30, 43

(540)



(593) Obrazová

(111) **392257**

(220) 19.11.2021

(320) 19.11.2021

(442) 23.03.2022

(151) 29.06.2022

(730) **Bořecká Kamila Ing.**, Kbel 17, Benátky nad Jizerou, 29471, CZ

(740) Ing. Václav Kratochvíl, Husníkova 2086/22, Praha 5, Stodůlky, 15800

(210) O-575952

(591) Barevná

(510) (5) výrobky farmaceutické, veterinářské a hygienické, potraviny pro zvláštní výživu k léčebným účelům, a to dietetické přípravky, potraviny pro batolata, diabetické přípravky pro léčebné účely, fytofarmaka, čaje léčivé, bylinné, astmatické, odtučňovací, čaje pro lékařské účely, vitamínové, minerální, bílkovinné a proteinové doplňky, potravinové doplňky obsahující enzymy a antioxidanty; (30) čaj a jeho náhražky, čaj instantní; (32) nealkoholické nápoje, regenerační nápoje, iontové nápoje, izotonické nápoje, energetické nápoje, proteinové nápoje, nenávykové nápoje pro stimulaci a regeneraci organismu, a/nebo ke zvýšení jeho výkonnosti, koncentráty k výrobě nealkoholických nápojů, aperitivy nealkoholické, nealkoholické výtahy z ovoce, zeleninové šťávy (nápoje), práškové směsi na přípravu nápojů.

(511) 5, 30, 32

(540)



(593) Obrazová

- (111) **392258**
(220) 23.11.2021
(320) 23.11.2021
(442) 23.03.2022
(151) 29.06.2022
(730) **Svaz českých a moravských spotřebních družstev**, U Rajské zahrady 1912/3, Praha 3, Žižkov, 13000, CZ
(210) O-576015
(510) (35) maloobchodní prodej potravinářského zboží, maloobchodní prodej spotřebního zboží, velkoobchodní prodej potravinářského zboží, velkoobchodní prodej spotřebního zboží, obchodní informační poradenství a podpora podnikání, propagace a prezentace výrobků v komunikačních médiích, řízení, organizace a administrativa obchodní činnosti, reklama, marketing, obchodní průzkum, poskytování obchodních informací, průzkum trhu, provozování e-shopu s čerstvými i trvanlivými potravinami, drogistickým zbožím, zahrádkářskými potřebami, drobnými domácími potřebami, školními potřebami, obuví a oděvy; (39) balení, uskladnění a skladování zboží, doprava zboží, dodávání zboží, kurýrní služby, nakládka a vykládka, logistika v dopravě, provoz skladů a skladování, doručování balíků; (40) zpracování a úprava potravin; (41) pořádání loterií; (43) služby zajišťující stravování a nápoje.
(511) 35, 39, 40, 41, 43
(540)
(592) Slovní

COOP Partner

- (111) **392259**
(220) 24.11.2021
(320) 24.11.2021
(442) 23.03.2022
(151) 29.06.2022
(730) **Hlaváčková Klára Mgr.**, Duhová 1185/4, Liberec, Liberec VI-Rochlice, 46006, CZ
(740) zaeRkováno s.r.o., Vršovické náměstí 111/2, Praha 10, Vršovice, 10100
(210) O-576048
(510) (12) vozíky a malá vozítka pro přepravu dětí, cyklovozíky, dětské kočárky, košíky do kočárků a vozíků, popruhy do kočárků a vozíků, moskytiéry a síťky na dětské kočárky a vozíky, ochranné obaly na dětské kočárky a vozíky, fusaky do dětských kočárků a vozíků, návleky na bezpečnostní pásy pro sedadla automobilů, návleky na kola kočárků a vozíků; (20) podhlavníky, dětské podhlavníky, krční podušky (jiné než pro lékařské nebo chirurgické použití), mantinely do dětských postýlek, kočárků a vozíků, lůžkoviny (s výjimkou ložního prádla), podpůrné polštáře pro dětské sedačky a vozíky; (24) bytový textil, cestovní příkrývky, elastické tkaniny, flanel, hedvábí, jutové látky, síťovina, netkané textilie, ochranné povlaky, potahy, povlaky, přehozy, síť proti hmyzu, moskytiéry, textilní filtrační materiály; (25) oděvy, obuv, pokrývky hlavy, sportovní oděvy, sportovní dresy a krátké kalhoty, běžecké oděvy, atletické úbory, cyklistická trička a oděvy, fleecové vrchní oděvy, větrovky, sportovní kalhoty a trička odvádějící vlhkost, funkční spodní prádlo, spodní prádlo absorbující pot, ponožky, termo ponožky, kombinézy (oděvy), kalhoty na snowboard, lyžařské oděvy, nepromokavé oděvy, kombinézy na vodní lyžování a potápění, neoprenové kombinézy pro hladinové sporty, neoprenové kombinézy pro surfaře, potápěčské obleky (neoprény), domácí oděvy, neformální oblečení, kabáty, vesty, kalhoty, košile, šaty, sukně, legíny, tepláky, šátky a šály, čepice, sportovní pokrývky hlavy (jiné než helmy), dámské plavky, pánské plavky, dětské plavky, koupací pláště, župany, plážové oděvy.
(511) 12, 20, 24, 25
(540)
(592) Slovní

i:zy Li:zzy

- (111) **392260**
(220) 24.11.2021
(320) 24.11.2021
(442) 23.03.2022
(151) 29.06.2022
(730) **Šrámková Kateřina Ing.**, Hlubocká 68, Krucemburk, 58266, CZ
(740) MIRA Patentová a známková kancelář, Blanka Fišerová, V kapslovně 2770/11, Praha 3, Žižkov, 13000
(210) O-576054

- (510) (28) skleněné, neozdobené, ručně foukané ozdoby pro dekorativní účely, skleněné, ručně foukané a ručně tradičně zdobené vánoční ozdoby zobrazující ptáčky, labuť, sovy, oříšky, dva oříšky, žaludy, šišky smrkové a borovicové, rozpůlené jablko, ovoce, zvonky, sněhuláky, hvězdy, komety a skleněné ozdoby spadající do této třídy, skleněné ručně foukané a zdobené vánoční špičky, vánoční skleněné ozdoby zdobené speciálními technikami, vánoční ozdoby zhotovené na zakázku, vánoční skleněné dekorace, ozdoby na vánoční stroměčky (s výjimkou osvětlení a cukrovinek), skleněné slavnostní ozdoby; (35) reklama, marketing, merchandising, franchising, propagační činnost, mediální reklama a inzerce, pomoc při řízení obchodní činnosti, systém na podporu obchodních služeb, výstavy komerční, reklamní nebo propagační, předvádění zboží prostřednictvím internetu nebo katalogu nebo výstav za účelem reklamy a/nebo prodeje prostřednictvím katalogu a/nebo internetu a prostřednictvím globálních počítačových sítí a/nebo zásilkového prodeje, zásilkový prodej zboží a maloobchodní prodej výrobků výše zařazených ve třídě 28, dodavatelské služby pro třetí osoby (nákup výrobků u služeb pro jiné podniky), distribuce a šíření reklamních a propagačních materiálů, obchodní činnost v oblasti výše uvedených výrobků ve třídě 28 v tuzemsku a na export, poskytování obchodních informací prostřednictvím webových stránek; (41) poskytování know-how (odborné vzdělávání); (42) správa webových stránek pro třetí osoby.
(511) 28, 35, 41, 42
(540)

koulier

- (593) Obrazová

- (111) **392261**
(220) 01.12.2021
(320) 01.12.2021
(442) 23.03.2022
(151) 29.06.2022
(730) **Frantolová Anna JUDr., Ph.D.**, Sladkovského 410, Pardubice, Zelené Předměstí, 53002, CZ
(210) O-576190
(591) Barevná
(510) (35) pomoc v obchodní a podnikatelské činnosti, management a administrativní služby, obchodní informace pro spotřebitele, obchodní služby, a to služby obchodní pomoci v oblasti personální (nábory a propouštění zaměstnanců), personálního řízení a sjednávání obchodních smluv pro třetí osoby; (41) poradenské služby v oblasti školení, vzdělávací a školicí služby, poradenské služby týkající se obchodních školení, poradenské služby v oblasti vzdělávání, informační a poradenské služby v oblasti volby povolání (vzdělávací a školicí poradenství); (45) právní služby.
(511) 35, 41, 45
(540)



- (593) Obrazová

- (111) **392262**
(220) 01.12.2021
(320) 01.12.2021
(442) 23.03.2022
(151) 29.06.2022
(730) **Větršíšková Helena**, Paseky 31, Želechovice nad Dřevnicí, 76311, CZ
(210) O-576202

(510) (35) obchodní poradenství a informace pro spotřebitele, pomoc v obchodní a podnikatelské činnosti, management a administrativní služby, reklamní, marketingové a propagační služby; (41) služby v oblasti vzdělávání, zábavy a sportu, zveřejňování, oznamování a psaní textů, výchova; (43) dočasné ubytování, informace o dočasném ubytování, poradenské a rezervační služby v oblasti dočasného ubytování, informační, poradenské a rezervační služby v oblasti poskytování jídla a pití, poskytování jídla a nápojů, pronájem nábytku, povlečení, prostírání a vybavení k poskytování jídla a nápojů.

(511) 35, 41, 43

(540)

café malá scéna

(592) Slovní

(111) **392263**

(220) 03.12.2021

(320) 03.12.2021

(442) 23.03.2022

(511) 29.06.2022

(730) **SpokojenyPes.cz s.r.o.**, Štětškova 1638/18, Praha 4, Nusle, 14000, CZ

(740) Chýský Lorenc Partners, advokátní kancelář, s.r.o., JUDr. Michal Lorenc, advokát, Žerotínova 1132/34, Praha 3, Žižkov, 13000

(210) O-576268

(510) (3) parfumerie pro zvířata, hygienické prostředky pro zvířata, a to balzámy pro zvířata (jiné než pro léčebné účely), deodoranty pro domácí zvířata, mýdla pro zvířata, mýdla v kostce pro zvířata, prostředky ústní hygieny pro zvířata, suché šampony pro zvířata, šampony pro zvířata (neléčivé přípravky určené pro péči), ústní vody pro zvířata (ne pro lékařské účely) a zubní pasty pro zvířata, kosmetika pro zvířata, čisticí přípravky pro chovatele zvířat; (5) farmaceutické a veterinářské výrobky pro zvířata, dietní a dietetické přípravky pro veterinární účely, potravní doplňky pro zvířata, dezinfekční přípravky pro zvířata, léčiva pro zvířata, náplasti a obvazový materiál pro zvířata, plenky pro zvířata, hygienické prostředky pro zvířata, a to jednorázové domácí hygienické podložky pro domácí mazlíčky, protiparazitní přípravky pro zvířata, přípravky na mytí zvířat s insekticidními účinky a šampóny pro domácí zvířata s léčivými přísadami; (8) stříhací strojky na zvířata (ručně ovládané); (10) ortopedické potřeby pro zvířata; (18) vodítka, obojky a oděvy pro zvířata z kůže či z imitace kůže; (20) boudy a přepravky pro zvířata ze dřeva či z plastických hmot, nábytek pro zvířata ze dřeva či z plastických hmot; (21) hřebeny pro zvířata, mycí houby pro zvířata, kartáče pro zvířata, zubní kartáčky pro zvířata, nádoby na potravu pro zvířata, nádoby na krmení a na napojení zvířat, toaletní nádoby pro zvířata, hygienické nádoby pro zvířata; (28) hračky pro zvířata; (31) nápoje pro zvířata, pochoutky a odměny ke žvýkání pro zvířata, krmivo pro zvířata, zrní pro živočišnou spotřebu, výživa pro domácí zvířata, suché krmivo, psí suchary, potrava pro zvířata, moučka pro zvířata; (35) provozování maloobchodu, velkoobchodu a internetového obchodu s chovatelskými potřebami a krmivy, zejména s těmito výrobky: krmivo pro zvířata, vitamíny a léčiva pro zvířata, kosmetika pro zvířata, postroje, potahy, přepravky a cestovní tašky na zvířata, oblečky a doplňky pro zvířata, knihy o zvířatech, podestýlky, sítě, škrabadla, odpočívadla, toalety, lopatky, misky, barely, víčka, pamlsky, hračky, obojky, vodítka, pelišky, pěstění, pamlsky pro psy, cestování se psem, nábytek pro zvířata, fontány, hračky pro psy, ohrádky, boudy, dvířka pro psy, elektronické obojky, GPS pro psy, porodní boxy, láhve na mléko, akvária a akvarijní sety, stolky a skříňky pod akvária, krmivo pro akvarijní rybičky, dekorace do akvárií, akvarijní technika, potřeby pro zvířata, přípravky proti řasám, substráty pro chov živočichů, léčiva pro ryby, terária pro zvířata, terarijní krmení a doplňky, světlo do terária, želvária, terarijní topení, vybavení terárií, podestýlky, králíkárnny, klece pro hlodavce, napáječky, vodítka a postroje pro hlodavce, minerální bloky, potřeby pro fretky, kolotoče, hračky, domky a houpačky, toalety, koupelny, kartáče, nůžičky, pelišky pro králíky, technika pro jezírka, dekorace a fontány, pochoutky pro ptáky, klece a voliéry, vybavení do klecí, venkovní krmítka, budky; (39) doprava a doručování zboží, balení zboží, skladování zboží; (44) péče o hygienu a krásu zvířat.

(511) 3, 5, 8, 10, 18, 20, 21, 28, 31, 35, 39, 44

(540)

SPOKOPES

(592) Slovní

(111) **392264**

(220) 03.12.2021

(320) 03.12.2021

(442) 23.03.2022

(511) 29.06.2022

(730) **SpokojenyPes.cz s.r.o.**, Štětškova 1638/18, Praha 4, Nusle, 14000, CZ

(740) Chýský Lorenc Partners, advokátní kancelář, s.r.o., JUDr. Michal Lorenc, advokát, Žerotínova 1132/34, Praha 3, Žižkov, 13000

(210) O-576269

(510) (3) parfumerie pro zvířata, hygienické prostředky pro zvířata, a to balzámy pro zvířata (jiné než pro léčebné účely), deodoranty pro domácí zvířata, mýdla pro zvířata, mýdla v kostce pro zvířata, prostředky ústní hygieny pro zvířata, suché šampony pro zvířata, šampony pro zvířata (neléčivé přípravky určené pro péči), ústní vody pro zvířata (ne pro lékařské účely) a zubní pasty pro zvířata, kosmetika pro zvířata, čisticí přípravky pro chovatele zvířat; (5) farmaceutické a veterinářské výrobky pro zvířata, dietní a dietetické přípravky pro veterinární účely, potravní doplňky pro zvířata, dezinfekční přípravky pro zvířata, léčiva pro zvířata, náplasti a obvazový materiál pro zvířata, plenky pro zvířata, hygienické prostředky pro zvířata, a to jednorázové domácí hygienické podložky pro domácí mazlíčky, protiparazitní přípravky pro zvířata, přípravky na mytí zvířat s insekticidními účinky a šampóny pro domácí zvířata s léčivými přísadami; (8) stříhací strojky na zvířata (ručně ovládané); (10) ortopedické potřeby pro zvířata; (18) vodítka, obojky a oděvy pro zvířata z kůže či z imitace kůže; (20) boudy a přepravky pro zvířata ze dřeva či z plastických hmot, nábytek pro zvířata ze dřeva či z plastických hmot; (21) hřebeny pro zvířata, mycí houby pro zvířata, kartáče pro zvířata, zubní kartáčky pro zvířata, nádoby na potravu pro zvířata, nádoby na krmení a na napojení zvířat, toaletní nádoby pro zvířata, hygienické nádoby pro zvířata; (28) hračky pro zvířata; (31) nápoje pro zvířata, pochoutky a odměny ke žvýkání pro zvířata, krmivo pro zvířata, zrní pro živočišnou spotřebu, výživa pro domácí zvířata, suché krmivo, psí suchary, potrava pro zvířata, moučka pro zvířata; (35) provozování maloobchodu, velkoobchodu a internetového obchodu s chovatelskými potřebami a krmivy, zejména s těmito výrobky: krmivo pro zvířata, vitamíny a léčiva pro zvířata, kosmetika pro zvířata, postroje, potahy, přepravky a cestovní tašky na zvířata, oblečky a doplňky pro zvířata, knihy o zvířatech, podestýlky, sítě, škrabadla, odpočívadla, toalety, lopatky, misky, barely, víčka, pamlsky, hračky, obojky, vodítka, pelišky, pěstění, pamlsky pro psy, cestování se psem, nábytek pro zvířata, fontány, hračky pro psy, ohrádky, boudy, dvířka pro psy, elektronické obojky, GPS pro psy, porodní boxy, láhve na mléko, akvária a akvarijní sety, stolky a skříňky pod akvária, krmivo pro akvarijní rybičky, dekorace do akvárií, akvarijní technika, potřeby pro zvířata, přípravky proti řasám, substráty pro chov živočichů, léčiva pro ryby, terária pro zvířata, terarijní krmení a doplňky, světlo do terária, želvária, terarijní topení, vybavení terárií, podestýlky, králíkárnny, klece pro hlodavce, napáječky, vodítka a postroje pro hlodavce, minerální bloky, potřeby pro fretky, kolotoče, hračky, domky a houpačky, toalety, koupelny, kartáče, nůžičky, pelišky pro králíky, technika pro jezírka, dekorace a fontány, pochoutky pro ptáky, klece a voliéry, vybavení do klecí, venkovní krmítka, budky; (39) doprava a doručování zboží, balení zboží, skladování zboží; (44) péče o hygienu a krásu zvířat.

(511) 3, 5, 8, 10, 18, 20, 21, 28, 31, 35, 39, 44

(540)

SPOKOBX

(592) Slovní

(111) **392265**

(220) 03.12.2021

(320) 03.12.2021

(442) 23.03.2022

(511) 29.06.2022

(730) **SpokojenyPes.cz s.r.o.**, Štětškova 1638/18, Praha 4, Nusle, 14000, CZ

(740) Chýský Lorenc Partners, advokátní kancelář, s.r.o., JUDr. Michal Lorenc, advokát, Žerotínova 1132/34, Praha 3, Žižkov, 13000

(210) O-576270

(510) (3) parfumerie pro zvířata, hygienické prostředky pro zvířata, a to balzámy pro zvířata (jiné než pro léčebné účely), deodoranty pro domácí zvířata, mýdla pro zvířata, mýdla v kostce pro zvířata, prostředky ústní hygieny pro zvířata, suché šampony pro zvířata, šampony pro zvířata (neléčivé přípravky určené pro péči), ústní vody pro zvířata (ne pro lékařské účely) a zubní pasty pro zvířata, kosmetika pro zvířata, čisticí přípravky pro chovatele zvířat; (5) farmaceutické a veterinářské výrobky pro zvířata, dietní a dietetické přípravky pro veterinární účely, potravní doplňky pro zvířata, dezinfekční přípravky pro zvířata, léčiva pro zvířata, náplasti a obvazový materiál pro zvířata, plenky pro zvířata, hygienické prostředky pro zvířata, a to jednorázové domácí hygienické podložky pro domácí mazlíčky, protiparazitní přípravky pro zvířata, přípravky na mytí zvířat s

insekticidními účinky a šampóny pro domácí zvířata s léčivými přísadami; (8) stříhací stroky na zvířata (ručně ovládané); (10) ortopedické potřeby pro zvířata; (18) vodítka, obojky a oděvy pro zvířata z kůže či z imitace kůže; (20) boudy a přepravky pro zvířata ze dřeva či z plastických hmot, nábytek pro zvířata ze dřeva či z plastických hmot; (21) hřebeny pro zvířata, mycí houby pro zvířata, kartáče pro zvířata, zubní kartáčky pro zvířata, nádoby na potravu pro zvířata, nádoby na krmení a na napojení zvířat, toaletní nádoby pro zvířata, hygienické nádoby pro zvířata; (28) hračky pro zvířata; (31) nápoje pro zvířata, pochoutky a odměny ke žvýkání pro zvířata, krmivo pro zvířata, zrní pro živočišnou spotřebu, výživa pro domácí zvířata, suché krmivo, psí suchary, potrava pro zvířata, moučka pro zvířata; (35) provozování maloobchodu, velkoobchodu a internetového obchodu s chovatelskými potřebami a krmivy, zejména s těmito výrobky: krmivo pro zvířata, vitamíny a léčiva pro zvířata, kosmetika pro zvířata, postroje, potahy, přepravky a cestovní tašky na zvířata, oblečky a doplňky pro zvířata, knihy o zvířatech, podestýlky, sítě, skrabadla, odpočívadla, toalety, lopatky, misky, barely, víčka, pamlsky, hračky, obojky, vodítka, pelíšky, pěstění, pamlsky pro psy, cestování se psem, nábytek pro zvířata, fontány, hračky pro psy, ohrádky, boudy, dvířka pro psy, elektronické obojky, GPS pro psy, porodní boxy, láhve na mléko, akvária a akvarijní sety, stolky a skříňky pod akvária, krmivo pro akvarijní rybičky, dekorace do akvárií, akvarijní technika, potřeby pro zvířata, přípravky proti řasám, substráty pro chov živočichů, léčiva pro ryby, terária pro zvířata, terarijní krmení a doplňky, světlo do terária, želvária, terarijní topení, vybavení terárií, podestýlky, králíkárný, klece pro hlodavce, napáječky, vodítka a postroje pro hlodavce, minerální bloky, potřeby pro fretky, kolotoče, hračky, domky a houpačky, toalety, koupelny, kartáče, nůžičky, pelíšky pro králíky, technika pro jezírka, dekorace a fontány, pochoutky pro ptáky, klece a voliéry, vybavení do klecí, venkovní krmítka, budky; (39) doprava a doručování zboží, balení zboží, skladování zboží; (44) péče o hygienu a krásu zvířat.

(511) 3, 5, 8, 10, 18, 20, 21, 28, 31, 35, 39, 44

(540) **Vše pro vaše mazlíčky. Tlapku na to!**

(592) Slovní

(111) **392266**

(220) 03.12.2021

(320) 03.12.2021

(442) 23.03.2022

(151) 29.06.2022

(730) **SpokojenyPes.cz s.r.o.**, Štětkova 1638/18, Praha 4, Nusle, 14000, CZ

(740) Chýský Lorenc Partners, advokátní kancelář, s.r.o., JUDr. Michal Lorenc, advokát, Žerotínova 1132/34, Praha 3, Žižkov, 13000

(210) O-576271

(510) (3) parfumerie pro zvířata, hygienické prostředky pro zvířata, a to balzámy pro zvířata (jiné než pro léčebné účely), deodoranty pro domácí zvířata, mýdla pro zvířata, mýdla v kostce pro zvířata, prostředky ústní hygieny pro zvířata, suché šampony pro zvířata, šampony pro zvířata (neléčivé přípravky určené pro péči), ústní vody pro zvířata (ne pro lékařské účely) a zubní pasty pro zvířata, kosmetika pro zvířata, čistící přípravky pro chovatele zvířat; (5) farmaceutické a veterinářské výrobky pro zvířata, dietní a dietetické přípravky pro veterinární účely, potravní doplňky pro zvířata, dezinfekční přípravky pro zvířata, léčiva pro zvířata, náplastí a obvazový materiál pro zvířata, plenky pro zvířata, hygienické prostředky pro zvířata, a to jednorázové domácí hygienické podložky pro domácí mazlíčky, protiparazitní přípravky pro zvířata, přípravky na mytí zvířat s insekticidními účinky a šampóny pro domácí zvířata s léčivými přísadami; (8) stříhací stroky na zvířata (ručně ovládané); (10) ortopedické potřeby pro zvířata; (18) vodítka, obojky a oděvy pro zvířata z kůže či z imitace kůže; (20) boudy a přepravky pro zvířata ze dřeva či z plastických hmot, nábytek pro zvířata ze dřeva či z plastických hmot; (21) hřebeny pro zvířata, mycí houby pro zvířata, kartáče pro zvířata, zubní kartáčky pro zvířata, nádoby na potravu pro zvířata, nádoby na krmení a na napojení zvířat, toaletní nádoby pro zvířata, hygienické nádoby pro zvířata; (28) hračky pro zvířata; (31) nápoje pro zvířata, pochoutky a odměny ke žvýkání pro zvířata, krmivo pro zvířata, zrní pro živočišnou spotřebu, výživa pro domácí zvířata, suché krmivo, psí suchary, potrava pro zvířata, moučka pro zvířata; (35) provozování maloobchodu, velkoobchodu a internetového obchodu s chovatelskými potřebami a krmivy, zejména s těmito výrobky: krmivo pro zvířata, vitamíny a léčiva pro zvířata, kosmetika pro zvířata, postroje, potahy, přepravky a cestovní tašky na zvířata, oblečky a doplňky pro zvířata, knihy o zvířatech, podestýlky, sítě, skrabadla, odpočívadla, toalety, lopatky, misky, barely, víčka, pamlsky, hračky, obojky, vodítka, pelíšky, pěstění, pamlsky pro psy, cestování se psem, nábytek pro zvířata, fontány,

hračky pro psy, ohrádky, boudy, dvířka pro psy, elektronické obojky, GPS pro psy, porodní boxy, láhve na mléko, akvária a akvarijní sety, stolky a skříňky pod akvária, krmivo pro akvarijní rybičky, dekorace do akvárií, akvarijní technika, potřeby pro zvířata, přípravky proti řasám, substráty pro chov živočichů, léčiva pro ryby, terária pro zvířata, terarijní krmení a doplňky, světlo do terária, želvária, terarijní topení, vybavení terárií, podestýlky, králíkárný, klece pro hlodavce, napáječky, vodítka a postroje pro hlodavce, minerální bloky, potřeby pro fretky, kolotoče, hračky, domky a houpačky, toalety, koupelny, kartáče, nůžičky, pelíšky pro králíky, technika pro jezírka, dekorace a fontány, pochoutky pro ptáky, klece a voliéry, vybavení do klecí, venkovní krmítka, budky; (39) doprava a doručování zboží, balení zboží, skladování zboží; (44) péče o hygienu a krásu zvířat.

(511) 3, 5, 8, 10, 18, 20, 21, 28, 31, 35, 39, 44

(540)

ŠTĚNDOBOX

(592) Slovní

(111) **392267**

(220) 06.12.2021

(320) 06.12.2021

(442) 23.03.2022

(151) 29.06.2022

(730) **Havel Adam**, V Kateřinkách 103, Veliká Ves, 25070, CZ

Belhelifa Lejla, Zvolská 696/3, Praha 4, Kamýk, 14200, CZ

(740) Adam Havel, V Kateřinkách 103, Veliká Ves, 25070

(210) O-576279

(510) (18) zavazadla a tašky; (25) oděvy, obuv a pokrývky hlavy.

(511) 18, 25

(540)

INOSAINT

(592) Slovní

(111) **392268**

(220) 07.12.2021

(320) 07.12.2021

(442) 23.03.2022

(151) 29.06.2022

(730) **Boroš Jan**, Luční 25, Svinaře, Halouny, 26727, CZ

(210) O-576313

(591) Barevná

(510) (43) informace o dočasném ubytování, poradenské a rezervační služby v oblasti dočasného ubytování, gastronomické služby.

(511) 43

(540)



(593) Obrazová

(111) **392269**

(220) 08.12.2021

(320) 08.12.2021

(442) 23.03.2022

(151) 29.06.2022

(730) **Bešamel s.r.o.**, Prašná 494, Psáry, Dolní Jirčany, 25244, CZ

(740) AK Jan Bárta s.r.o., advokátní kancelář, JUDr. Jan Bárta, advokát, Kaprova 42/14, Praha 1, Staré Město, 11000

(210) O-576341

(510) (16) kuchařské knihy, tištěné recepty, časopisy a jiná periodika, tištěné fotografie, papírové hygienické ručníky, knihy receptů, obaly na potraviny z papíru nebo plastu (fólie), papírová stolní prostírání, papírové ubrousky; (21) nádoby, kuchyňské náčiní a nádoby, kuchyňské nádoby, cedníky, džbery, neelektrické kávovary, formy na koláče, hrnce, neelektrické konvice, misky, mísy, neelektrické chladič boxy, cukřenky, dortové formy, džbánky, kuchyňské formy, hrnky a šálky, karafy, jídelní soubory (kromě příborů), krabice na jídlo, krájecí prkénka, chňapky, lisy (kuchyňské potřeby), kuchyňské metly (neelektrické), kuchyňské mixéry (neelektrické), naběračky, nádoby pro domácnost, odkapávače, pánve, pekáče, plechy na pečení, podložky (stolování), nikoliv z papíru nebo textilu, podnosy, pokličky, šejkry, sklenice, struhadla, talíře, válečky na těsto; (25) zástěry, kuchařské čepice, kuchařské uniformy; (35) reklamní, inzertní a propagační činnost, marketing, reklamní materiály (pronájem), on-line inzerce, předplatné novin a časopisů, distribuce propagačních materiálů, navrhování reklamních brožur, obchodní propagace, předvádění výrobků; (38) služby šíření informací prostřednictvím sítě, přenos informací přes počítačové sítě, přenos videí, filmů, obrázků, obrazu, textu, fotografií, her, obsahu vytvořeného uživateli, audio obsahu a informací přes internet, teleshoppingové služby (poskytování televizních kanálů pro teleshoppingové služby), televizní vysílání, přenos podcastů, vysílání video a audio programů prostřednictvím internetu, videovysílání, podcasting, streaming audio a video materiálů na internetu; (41) ediční činnost, publikační činnost, vydávání elektronických knih a on-line časopisů, vzdělávání, zábava, elektronická nakladatelská činnost, elektronická vydavatelská činnost, korespondenční kurzy vztahující se k vaření, konzultační služby v oblasti kuchařských soutěží, vzdělávací služby vztahující se k vaření, služby v oblasti filmové tvorby a filmové projekce, poskytování zábavy prostřednictvím podcastů, tvorba (psaní) vzdělávacího obsahu pro podcasty, produkce zvukových a video záznamů, produkce podcastů, výroba audiozábavy, publikování multimediálních materiálů on-line; (42) hosting digitálního obsahu, on-line časopisů a blogů, hosting webových stránek, pronájem webových serverů, pronájem počítačových serverů, správa serverů, tvorba a správa webových stránek, umístování webových stránek; (43) catering, restaurace, gastronomické služby, firemní akce (poskytování jídel a nápojů), pořádání banketů (poskytování jídel a nápojů), pořádání svatebních recepcí (poskytování jídel a nápojů), poradenské služby v oblasti přípravy jídel, poradenství týkající se kuchařských receptů; (44) poradenství v oblasti stravování, konzultační služby týkající se výživy, plánování a kontrola diet, poskytování informací v oblasti výživy, poskytování výživových informací o jídle.

(511) 16, 21, 25, 35, 38, 41, 42, 43, 44
(540)



CHEF ARENA

(593) Obrazová

(111) **392270**
(220) 08.12.2021
(320) 08.12.2021
(442) 23.03.2022
(151) 29.06.2022
(730) **GAS Familia, s.r.o. Stará Ľubovňa**, Prešovská 8, SK-064 01 Stará Ľubovňa, SK

(740) A. Holas & partner, Patentová a známková kancelář, Ing. Mgr. Hana Holasová, Křížová 105/4, Brno, Staré Brno, 60300
(210) O-576348
(591) Barevná
(510) (16) balicí papír, blahopřání, brožované knihy, brožury, bublinkové fólie z plastu k balení a obalování, časopisy (periodika), štítky z papíru nebo lepenky, fotografie (tištěné), grafická znázornění, grafické tisky, kalendáře, karton, lepenka, katalogy, knihy, krabice z papíru nebo lepenky, obaly na lahve z papíru nebo lepenky, dřevitá lepenka (papírnické zboží), lepící pásky pro kancelářské potřeby nebo pro domácnost, lepopera, mapy, obálky (papírnické zboží), obaly (papírnické zboží), obrazy, papírnické zboží, tištěné periodické a neperiodické publikace, plakáty, prospekty, poutače z papíru nebo lepenky, reklamní tabule z papíru, kartonu nebo lepenky, grafické reprodukce, tištěné reklamní materiály, umělecké litografie, obalové fólie z plastických hmot, sáčky (obálky, vāčky) z papíru nebo plastických hmot na balení; (33) alkoholické nápoje s výjimkou piva, víno, brandy, alkoholické koktejly, destilované nápoje, alkoholické extrakty, likéry, lihoviny, alkoholické extrakty z bylin, whisky, gin, vodka, rum; (35) obchodní zprostředkovatelské služby, odborné obchodní poradenství týkající se alkoholických nápojů, reklama, maloobchodní služby s alkoholickými nápoji a s nealkoholickými nápoji, velkoobchodní služby s alkoholickými nápoji a s nealkoholickými nápoji, organizování obchodních nebo reklamních audiovizuálních představení, organizování obchodních nebo reklamních výstav, personální poradenství, pomoc při řízení obchodní činnosti, poradenství při organizování a řízení obchodní činnosti, poskytování obchodních nebo podnikatelských informací, rozšiřování reklamních inzerátů, rozšiřování reklamních materiálů zákazníkům (letáky, prospekty, tiskoviny, vzorky), zpracování textů, aktualizace reklamních materiálů, vydávání reklamních zvukově-obrazových záznamů, vydávání reklamních periodických a neperiodických publikací, vydávání reklamních textů, komerční informační kanceláře, pronájem kancelářských strojů a zařízení, průzkum trhu, nábor zaměstnanců, obchodní nebo podnikatelský průzkum, služby v oblasti obchodního managementu, poradenství při řízení podniků, pronájem prodejních automatů, modeling pro reklamní účely nebo podporu prodeje, předvádění zboží.

(511) 16, 33, 35
(540)

*Tradičná chuť
Tatier*

(593) Obrazová

(111) **392271**
(220) 08.12.2021
(320) 08.12.2021
(442) 16.02.2022
(151) 29.06.2022
(730) **Hyundai Motor Company**, 12, Heolleung-ro, Seocho-gu, Seoul, KR
(740) Čermák a spol., JUDr. Karel Čermák Ph.D., LL.M., advokát, Elišky Peškové 735/15, Praha 5, Smíchov, 15000
(210) O-576350
(591) Barevná
(510) (12) osobní vozidla a jejich části, náhradní díly a součásti vozidel a dopravních prostředků zařazené v této třídě; (35) prodej osobních automobilů, franšízing systémů pro leasing vozidel a příslušenství vozidel; (36) financování nákupu automobilů na leasing, činnost finančních a pojišťovacích poradců, leasingové služby a financování pozemních dopravních prostředků, finanční služby, finanční a operativní leasing osobních automobilů, půjčky na financování dopravních prostředků, zejména nákupu nových a ojetých osobních automobilů, leasing, koupě a prodej na splátky osobních automobilů; (39) pronájem osobních a nákladních vozidel, přepravní a skladovací služby týkající se motorových vozidel.

(511) 12, 35, 36, 39

(540)



(593) Obrazová

- (111) **392272**
(220) 08.12.2021
(320) 08.12.2021
(442) 16.02.2022
(151) 29.06.2022
(730) **Hyundai Motor Company**, 12, Heolleung-ro, Seocho-gu, Seoul, KR
(740) Čermák a spol., JUDr. Karel Čermák Ph.D., LL.M., advokát, Elišky Peškové 735/15, Praha 5, Smíchov, 15000
(210) O-576351
(591) Barevná
(510) (12) osobní vozidla a jejich části, náhradní díly a součásti vozidel a dopravních prostředků zařazené v této třídě; (35) prodej osobních automobilů, franšizing systémů pro leasing vozidel a příslušenství vozidel; (36) financování nákupu automobilů na leasing, činnost finančních a pojišťovacích poradců, leasingové služby a financování pozemních dopravních prostředků, finanční služby, finanční a operativní leasing osobních automobilů, půjčky na financování dopravních prostředků, zejména nákupu nových a ojetých osobních automobilů, leasing, koupě a prodej na splátky osobních automobilů; (39) pronájem osobních a nákladních vozidel, přepravní a skladovací služby týkající se motorových vozidel.
(511) 12, 35, 36, 39
(540)



(593) Obrazová

- (111) **392273**
(220) 08.12.2021
(320) 08.12.2021
(442) 16.02.2022
(151) 29.06.2022
(730) **Hyundai Motor Company**, 12, Heolleung-ro, Seocho-gu, Seoul, KR
(740) Čermák a spol., JUDr. Karel Čermák Ph.D., LL.M., advokát, Elišky Peškové 735/15, Praha 5, Smíchov, 15000
(210) O-576353
(591) Barevná
(510) (12) osobní vozidla a jejich části, náhradní díly a součásti vozidel a dopravních prostředků zařazené v této třídě; (35) prodej osobních automobilů, franšizing systémů pro leasing vozidel a příslušenství vozidel; (36) financování nákupu automobilů na leasing, činnost finančních a pojišťovacích poradců, leasingové služby a financování pozemních dopravních prostředků, finanční služby, finanční a operativní leasing osobních automobilů, půjčky na financování dopravních prostředků, zejména nákupu nových a ojetých osobních automobilů, leasing, koupě a prodej na splátky osobních automobilů; (39) pronájem osobních a nákladních vozidel, přepravní a skladovací služby týkající se motorových vozidel.

(511) 12, 35, 36, 39
(540)



(593) Obrazová

- (111) **392274**
(220) 08.12.2021
(320) 08.12.2021
(442) 16.02.2022
(151) 29.06.2022
(730) **Hyundai Motor Company**, 12, Heolleung-ro, Seocho-gu, Seoul, KR
(740) Čermák a spol., JUDr. Karel Čermák Ph.D., LL.M., advokát, Elišky Peškové 735/15, Praha 5, Smíchov, 15000
(210) O-576354
(591) Barevná
(510) (12) osobní vozidla a jejich části, náhradní díly a součásti vozidel a dopravních prostředků zařazené v této třídě; (35) prodej osobních automobilů, franšizing systémů pro leasing vozidel a příslušenství vozidel; (36) financování nákupu automobilů na leasing, činnost finančních a pojišťovacích poradců, leasingové služby a financování pozemních dopravních prostředků, finanční služby, finanční a operativní leasing osobních automobilů, půjčky na financování dopravních prostředků, zejména nákupu nových a ojetých osobních automobilů, leasing, koupě a prodej na splátky osobních automobilů; (39) pronájem osobních a nákladních vozidel, přepravní a skladovací služby týkající se motorových vozidel.
(511) 12, 35, 36, 39
(540)



(593) Obrazová

- (111) **392275**
(220) 08.12.2021
(320) 08.12.2021
(442) 16.02.2022
(151) 29.06.2022
(730) **Hyundai Motor Company**, 12, Heolleung-ro, Seocho-gu, Seoul, KR
(740) Čermák a spol., JUDr. Karel Čermák Ph.D., LL.M., advokát, Elišky Peškové 735/15, Praha 5, Smíchov, 15000
(210) O-576356
(591) Barevná
(510) (12) osobní vozidla a jejich části, náhradní díly a součásti vozidel a dopravních prostředků zařazené v této třídě; (35) prodej osobních automobilů, franšizing systémů pro leasing vozidel a příslušenství vozidel; (36) financování nákupu automobilů na leasing, činnost finančních a pojišťovacích poradců, leasingové služby a financování pozemních dopravních prostředků, finanční služby, finanční a operativní leasing osobních automobilů, půjčky na financování dopravních prostředků, zejména nákupu nových a ojetých osobních automobilů, leasing, koupě a prodej na splátky osobních automobilů; (39) pronájem osobních a nákladních vozidel, přepravní a skladovací služby týkající se motorových vozidel.
(511) 12, 35, 36, 39

(540)



(593) Obrazová

(111) **392276**

(220) 08.12.2021

(320) 08.12.2021

(442) 09.02.2022

(151) 29.06.2022

(730) **Hyundai Motor Company**, 12, Heolleung-ro, Seocho-gu, Seoul, KR

(740) Čermák a spol., JUDr. Karel Čermák Ph.D., LL.M., advokát, Elišky Peškové 735/15, Praha 5, Smíchov, 15000

(210) O-576357

(591) Barevná

(510) (12) osobní vozidla a jejich části, náhradní díly a součásti vozidel a dopravních prostředků zařazené v této třídě; (35) prodej osobních automobilů, franšizing systémů pro leasing vozidel a příslušenství vozidel; (36) financování nákupu automobilů na leasing, činnost finančních a pojišťovacích poradců, leasingové služby a financování pozemních dopravních prostředků, finanční služby, finanční a operativní leasing osobních automobilů, půjčky na financování dopravních prostředků, zejména nákupu nových a ojetých osobních automobilů, leasing, koupě a prodej na splátky osobních automobilů; (39) pronájem osobních a nákladních vozidel, přepravní a skladovací služby týkající se motorových vozidel.

(511) 12, 35, 36, 39

(540)



(593) Obrazová

(111) **392277**

(220) 13.12.2021

(320) 13.12.2021

(442) 23.03.2022

(151) 29.06.2022

(730) **KÁVOVINY akciová společnost**, Jana Palacha 515, Pardubice, Zelené Předměstí, 53002, CZ

(740) Mgr. Jaroslav Ungr, č. p. 264, Újezd, 26761

(210) O-576434

(591) Barevná

(510) (5) dietetické cukrovinky k léčebnému použití, potravinové doplňky, minerální potravinové doplňky, vitamínové přípravky, výživové doplňky, doplňky stravy, výživové přípravky pro léčebné a lékařské účely, dietetické potraviny pro léčebné účely, dietetické látky pro léčebné účely, dietetické

nápoje pro léčebné účely, iontové nápoje pro zvláštní výživu, nutričně obohacené nápoje, léčivé nápoje, homogenizované potraviny pro léčebné účely, potraviny pro kojence a batolata; (30) bezpečkové pečárenské výrobky, rýže, těstoviny a nudle, tapioka a ságo, mouka a přípravky vyrobené z obilnin, chléb, pečivo, cukrovinky, sušenky, piškoty, suchary, rýže pufovaná, rýže pufovaná ochucená, pohanka pufovaná, jáhly pufované, kukuřice pufovaná, kukuřice pražená, kukuřice drcená, kukuřičné lupínky, zpracovaný oves, ovesné vločky, obilné křupky, sníadaňové cereálie, müsli, obilné kaše, instantní kaše, perník, hotové směsi na pečení, hotové směsi na knedlíky, instantní káva, instantní náhražky kávy; (32) cereální nápoje, jiné než náhražky mléka; (35) reklama, marketing, řízení obchodní činnosti, obchodní administrativa, velkoobchodní a maloobchodní prodej, všechny v této třídě uvedené služby ve vztahu k výrobkům uvedeným v tomto seznamu ve třídách 5, 30 a 32.

(511) 5, 30, 32, 35

(540)



(593) Obrazová

(111) **392278**

(220) 14.12.2021

(320) 14.12.2021

(442) 23.03.2022

(151) 29.06.2022

(730) **DAMI TRADE s.r.o.**, Ruská 1449/10, Bruntál, 79201, CZ

(210) O-576488

(510) (20) nábytek, domácí nábytek, kancelářský nábytek, kovový kancelářský nábytek, židle jako kancelářský nábytek, dřevěný nábytek, dřevěný nábytek pro domácnost, komody, konferenční stoly, šatní skříně, skříně se zrcadly, skladovací skříně (nábytek), vitríny [nábytek], police, kancelářské police, dřevěné police (nábytek), dřevěné police a regály (nábytek), postele, skládací postele, dětské postele, poschodové postele, postele - pohovky, postele ze dřeva, postele s úložným prostorem, matrace, rošty do postelí, noční stoly, jídelní stoly, židle, kancelářské židle, jídelní židle, pracovní židle, zrcadla (nábytek), koupelnová zrcadla, nábytek a bytové zařízení; (35) maloobchodní prodej nábytku, velkoobchodní prodej nábytku.

(511) 20, 35

(540)

massivo.cz

(592) Slovní

(111) **392279**

(220) 15.12.2021

(320) 15.12.2021

(442) 23.03.2022

(151) 29.06.2022

(730) **Baláž Vladimír Ing.**, Kojetická 972, Neratovice, 27711, CZ

(210) O-576534

(591) Barevná

(510) (29) hotová jídla, instantní potraviny a pikantní svačinky, vše na bázi masa a zeleniny v rámci této třídy; (30) polotovary a jednohubky, vše na bázi pečiva a těstovin v rámci této třídy; (43) poskytování jídla a nápojů.

(511) 29, 30, 43

(540)



(593) Obrazová

(111) **392280**

(220) 15.12.2021

(320) 15.06.2021

(442) 23.03.2022

(151) 29.06.2022

(730) **Occidental Petroleum Corporation**, 5 Greenway Plaza, Suite 110, Houston, US

(740) HAVEL & PARTNERS s.r.o., advokátní kancelář, Mgr. Ivan Rámeš, advokát, Na Florenci 2116/15, Praha 1, Nové Město, 11000

(210) O-576537

(510) (37) poradenství v oblasti těžby ropy, geotermálních těžebních projektů, projektů těžby ropy a plynu, služby v oblasti zachycování, komprese a sekvestrace oxidu uhličitého; (42) průzkum ropy a zemního plynu, průzkum a vyhledávání plynných uhlovodíků, poradenské služby týkající se technologie geologické sekvestrace oxidu uhličitého.

(511) 37, 42

(540)

ZERO IN

(592) Slovní

(111) **392281**

(220) 16.12.2021

(320) 16.12.2021

(442) 23.03.2022

(151) 29.06.2022

(730) **Kozma Matyáš**, Jarotice 10, Mirovice, 39804, CZ

(740) PatentEnter s.r.o., Koliště 1965/13a, Brno, Černá Pole, 60200

(210) O-576553

(510) (9) elektronické knihy, mobilní aplikace ke cvičení, mobilní aplikace ke sportovním aktivitám, vzdělávací software se zaměřením na pohybové aktivity; (10) masážní vybavení, masážní míče, masážní válečky, masážní přístroje, ortopedické potřeby, pomůcky ke korekci prstů na nohou (ortopedické), podpěry pro prsty na nohou (ortopedické), kineziologické tejpky, podpůrné bandáže na chodidla, ortopedické bandáže, terapeutické podpůrné bandáže, kompenzační pomůcky; (16) knihy, vyučovací pomůcky a potřeby (kromě přístrojů), učební a instruktážní pomůcky (kromě přístrojů), tiskoviny, letáky, tištěné informační letáky, fotografie; (20) karimatky a podložky; (25) obuv, obuv pro volný čas, sportovní obuv, turistická obuv, plážová obuv, sandály, protiskluzné pomůcky na obuv, podešve pro obuv, oděvy, sportovní oděvy, šátky, šály, trička, tílka, vesty, opasky, rukavice, čepice, čepice se štítkem; (27) podložky pro cvičení; (28) hry, hračky, sportovní potřeby, sportovní vybavení, tělocvičná nářadí, gymnastické hrazdy, posilovací hrazdy do dveří, posilovací stroje, posilovací pomůcky, posilovače prsních svalů (expandery), posilovací a odporové gumy (sportovní potřeby), posilovací přístroje pro formování postavy (cvičební); (41) poskytování tělovýchovných služeb, organizování vzdělávacích, sportovních nebo zábavných soutěží, služby pro oddech a rekreaci, kempinky (sportovní služby -), klubové služby (výchovně-zábavné), koučink (zdravotní a kondiční cvičení), zábavní parky, bosé dílny (sport, zábava, vzdělávání), dětské dílny (sport, zábava, vzdělávání), osvětové přednáškové aktivity, pořádání a vedení workshopů, seminářů, školení, zábavní aktivity, sportovní a kulturní aktivity, služby klubů zdraví (zdravotní a kondiční cvičení), vedení kurzů kondičního cvičení, praktický výcvik, provozování sportovních zařízení, pronájem sportovišť, půjčování sportovního vybavení (s výjimkou vozidel), sportovní tábory, informace o rekreaci, vzdělávací a školicí služby v oblasti pohybových aktivit, informace o možnostech vhodných pohybových aktivit, pořádání zábavných, kulturních, soutěžních a výchovně-vzdělávacích akcí, hodiny

pohybových aktivit, sportovní služby, vzdělání v oblasti pohybové připravenosti, instruktáž týkající se péče o tělo, služby osobních trenérů, trénink a instruktáž, pořádání a vedení workshopů, seminářů a školení pro trenéry, lektory a fyzioterapeuty v souvislosti s pohybem, výuka v oblasti pohybu a sportu a tělesné výchovy, zdravotní a fitness trénink, online publikování elektronických knih, periodik a časopisů, vydávání časopisů, vydávání tiskovin; (44) zdravotní péče v oblasti relaxační terapie, terapie a rehabilitace, fyzioterapie, kliniky zaměřené na pohyb.

(511) 9, 10, 16, 20, 25, 27, 28, 41, 44

(540)



Movanatomy

(593) Obrazová

(111) **392282**

(220) 20.12.2021

(320) 20.12.2021

(442) 23.03.2022

(151) 29.06.2022

(730) **AUMANTI design s.r.o.**, I. máje 194, Třinec, Staré Město, 739 61, CZ

(210) O-576600

(510) (14) šperky, klenoty, pouzdra na šperky a pouzdra na hodiny a hodinky, výrobky z drahých kovů a jejich slitin, vč. pozlaceného a postříbřeného kovu, vše pro klenotnické a zlatnické účely, prsteny, zejména snubní a zásnubní prsteny, náhrdelníky, řetízký, přívěšky, náramky, brože, náušnice, ozdobné jehlice, spony do kravat, manžetové knoflíky, ozdoby ze stříbra, drahé kovy jako surovina nebo polotovar, diamanty, drahokamy a polodrahokamy, bižuterie; (35) maloobchodní prodej šperků, reklama, marketing a propagační služby, maloobchodní služby a zprostředkování obchodu se vzácnými kovy a jejich slitinami, šperky, klenoty, bižuterií, diamanty, drahokamy a polodrahokamy, zlatými výrobky, poskytované také prostřednictvím komunikačních médií, průzkum a analýza trhu, prezentace zboží k propagačním účelům, on-line reklama, provoz elektronického obchodu zabývajícího se prodejem diamantů, drahokamů, polodrahokamů, šperků, bižuterie; (37) opravy zlatnického zboží, instalace klenotnického zboží (zasazování drahokamů a polodrahokamů do drahého kovu, z něhož je šperk vyroben), čištění šperků, opravy a údržba klenotnického zboží.

(511) 14, 35, 37

(540)

AVENTI

(592) Slovní

(111) **392283**

(220) 20.12.2021

(320) 20.12.2021

(442) 23.03.2022

(151) 29.06.2022

(730) **Tran Phuc Hung**, Hýblova 50, Česká Třebová, 56002, CZ

(740) JUDr. Matouš Jíra, advokát, JUDr. Matouš Jíra, 28. října 1001/3, Praha 1, Staré Město, 11000

(210) O-576618

(591) Barevná

(510) (35) reklamní, marketingové a propagační služby, maloobchodní prodej čajů, maloobchodní prodej kaka, maloobchodní prodej masa, maloobchodní prodej čokolády, maloobchodní prodej kávy, velkoobchodní prodej kávy, maloobchodní prodej sorbetů, velkoobchodní prodej sorbetů, velkoobchodní prodej čokolády, maloobchodní prodej zmrzliny, velkoobchodní prodej zmrzliny, maloobchodní prodej dezertů, velkoobchodní prodej čajů, velkoobchodní prodej kaka, velkoobchodní prodej nealkoholických nápojů, velkoobchodní prodej mořských plodů, maloobchodní prodej mléčných výrobků, velkoobchodní prodej mléčných výrobků, maloobchodní prodej mořských plodů, maloobchodní prodej

mražených jogurtových krémů, velkoobchodní prodej mražených jogurtových krémů, maloobchodní prodej vybavení pro vaření jídel, velkoobchodní prodej vybavení pro vaření jídel, maloobchodní prodej přípravků na výrobu nápojů, velkoobchodní prodej přípravků na výrobu nápojů, maloobchodní a velkoobchodní prodej čajů, kaka, kávy, masa, čokolády, sorbetů, nealkoholických nápojů, mořských plodů, alkoholických nápojů s výjimkou piva, služby maloobchodního a velkoobchodního prodeje v oblasti hotových jídel z rýže a nudlí, konzultační a poradenské služby a pomoc v oblasti reklamní, marketingové a propagační činnosti; (39) rozvoz jídel restauracemi; (43) catering (poskytování jídla a nápojů), klubové služby (poskytování jídla a nápojů), poskytování jídla a nápojů prostřednictvím mobilního nákladního auta, pronájem nábytku, povlečení, prostírání a vybavení k poskytování jídla a nápojů, poskytování jídla a nápojů, bary, kavárny, restaurace, bufety, gastronomické služby, příprava jídel, poradenské služby v oblasti přípravy jídel, poskytování informací vztahujících se k přípravě jídel a nápojů, poskytování informací vztahujících se k restauracím a k barům.

(511) 35, 39, 43
(540)

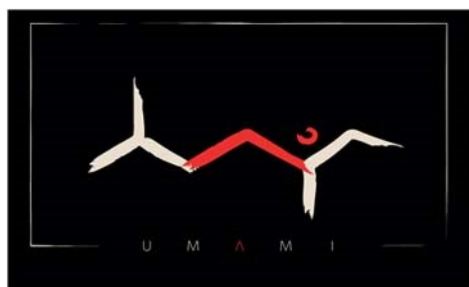

(593) Obrazová

(111) **392284**
(220) 20.12.2021
(320) 20.12.2021
(442) 23.03.2022
(151) 29.06.2022
(730) **Be-Yourself Company, s.r.o.**, Žirovnická 3133/6, Praha 10, Záběhlice, 10600, CZ

(210) O-576631
(591) Barevná

(510) (25) oděvy, těhotenské oděvy, roláky (oděvy), pletené oděvy, topy (oděvy), opasky [oděvy], dětské oděvy, plavecké oděvy, cvičební oděvy, šátky (oděvy), lyžařské oděvy, oděvy plážové, šortky (oděvy), večerní oděvy, chlapecké oděvy, dupačky (oděvy), šály (oděvy), oteplovací oděvy, pulovry (oděvy), běžecké oděvy, svetry (oděvy), flísové oděvy, sportovní oděvy, domácí oděvy, kapuce (oděvy), džíny (oděvy), čelenky (oděvy), spodničky (oděvy), štolý [oděvy], rouška [oděvy], péřové oděvy, dámské oděvy, body [oděvy], společenské oděvy, hedvábné oděvy, lněné oděvy, vlněné oděvy, kašmírové oděvy, kožené oděvy, vyšíváné oděvy, konfekční oděvy, kombinézy [oděvy], svrchní oděvy, pásky [oděvy], plážové oděvy, svetry [oděvy], saka [oděvy], čelenky [oděvy], rukavice [oděvy], kožešiny [oděvy], závoje [oděvy], klobouky [papírové] oděvy, dámské venkovní oděvy, gabardénové pláště (oděvy), večerní společenské oděvy, oděvy z kožešin, spodní prádlo (oděvy), kožešiny boa (oděvy), oděvy do deště, roušky [módní oděvy], fučárové šátky [oděvy], fleecové vrchní oděvy, dětské svrchní oděvy, chlapecké svrchní oděvy, kojenecké svrchní oděvy, oděvy pro dívky, oděvy z plyše, kožené pásky (oděvy), prošívané bundy (oděvy), papírové klobouky [oděvy], látkové pásky (oděvy), oděvy z kůže, pánské oděvy, pánská konfekce, oděvy pro malé děti, svrchní oděvy pro dívky, oděvy vyrobené z kůže, oděvy z napodobenin kůže, svrchní oděvy pro muže, čelenky na uši [oděvy], oděvy odolné proti větru, oděvy z imitací kůže, výbavy pro novorozence [oděvy], klapky na uši [oděvy], návleky na ruce (oděvy), límce a límečky [oděvy], návleky na kolena [oděvy]; (31) vánoční stromky, vánoční stromky (živé), řezané vánoční stromky, pohřební věnce, věnce ze živých květin, věnce z přírodních květů, věnce ze sušených květů, věnce z přírodních květin, věnce z čerstvě nařezaných květů, květinové dekorace [přírodní], květinové dekorace [čerstvé], květinové dekorace [sušené], rostliny, květiny; (35) maloobchodní prodej oděvů, maloobchodní prodej oblečení, maloobchodní prodej zavazadel, maloobchodní prodej vaků, maloobchodní prodej šperků, maloobchodní

prodej deštníků, maloobchodní prodej obuvi, maloobchodní prodej hraček, maloobchodní prodej pokrývek hlavy, maloobchodní prodej uměleckých děl, maloobchodní prodej papírnického zboží, maloobchodní prodej kovového zboží, maloobchodní prodej svátečních dekorací, maloobchodní prodej školních pomůcek, maloobchodní prodej zařízení do bytu, maloobchodní služby zásilkového prodeje oděvů.

(511) 25, 31, 35
(540)



BE YOURSELF

(593) Obrazová

(111) **392285**
(220) 22.12.2021
(320) 22.12.2021
(442) 23.03.2022
(151) 29.06.2022
(730) **Česká lékárnická komora**, Rozárcina 1422/9, Praha 4, Krč, 14000, CZ
(740) Mgr. Jiří Švejnoha DiS., Korunní 2569/108a, Praha 10, Vinohrady, 289 11
(210) O-576671
(591) Barevná
(510) (16) tištěné publikace, propagační publikace, vzdělávací publikace, časopisy [periodika], knihy, letáky, tiskoviny; (35) obchodní propagace, reklama, reklama a marketing, vydávání reklamních, inzertních, propagačních textů; (41) elektronické publikování (DTP), pořádání a vedení kolokvií, organizování a vedení konferencí, organizování a vedení kongresů, organizování a vedení seminářů, organizování a vedení symposií, organizování kulturních nebo vzdělávacích výstav, poskytování online elektronických publikací (bez možnosti stažení), psaní textů (jiných než reklamních), školení [pořádání a řízení], vydávání elektronických knih a časopisů online, vydávání knih, vydávání textů (s výjimkou reklamních), vzdělávací informace; (44) farmaceutické poradenství, terapeutické služby, zdravotní péče, zdravotní poradenství.

(511) 16, 35, 41, 44

(540)



(593) Obrazová

(111) **392286**

(220) 26.12.2021

(320) 26.12.2021

(442) 23.03.2022

(151) 29.06.2022

(730) **Pražská televizní společnost s.r.o.**, Havlíčkovo náměstí 189/2, Praha 3, Žižkov, 13000, CZ

(740) Simona Samuelson, advokátka, Na příkopě 393/11, Praha 1, Staré Město, 11000

(210) O-576693

(510) (9) aplikační software, mediální a publikační software, software pro webové aplikace a servery, nahraný obsah (počítačové programy, data a informace), internetové servery; (35) reklamní, marketingové a propagační služby, propagace, reklama a marketing online webových stránek, indexování webových stránek pro komerční nebo reklamní účely, marketingové služby v oboru optimalizace provozu na webových stránkách, poskytování a pronájem prostoru, času a médií pro reklamu, pronájem reklamního prostoru na webových stránkách, poskytování prostoru na webových stránkách k reklamě na výrobky a služby, internetový marketing; (38) poskytování přístupu k obsahu, webovým stránkám a portálům, počítačová komunikace a přístup k internetu, telekomunikační služby, služby rozhlasového a televizního vysílání, poskytování přístupu do internetových chatových místností a internetových fór; (41) zvuková, obrazová a multimediální produkce a fotografie, poskytování multimediální zábavy prostřednictvím webových stránek, služby reportérů (zpravodajství), syndikace zpravodajství, zveřejňování, oznamování a psaní textů; (42) služby v oblasti informačních technologií, webhostingové služby a software jako služba a pronájem softwaru, provozování internetových vyhledávačů, hosting internetových stránek, správa webových stránek, správa webových stránek pro třetí osoby, tvorba a správa webových stránek pro třetí osoby, návrh, vytváření, hosting a správa webových stránek pro jiné subjekty, vývoj softwaru, programování a implementace softwaru.

(511) 9, 35, 38, 41, 42

(540)

PrahaIN.cz

(592) Slovní

(111) **392287**

(220) 26.12.2021

(320) 26.12.2021

(442) 23.03.2022

(151) 29.06.2022

(730) **Pražská televizní společnost s.r.o.**, Havlíčkovo náměstí 189/2, Praha 3, Žižkov, 13000, CZ

(740) Simona Samuelson, advokátka, Na příkopě 393/11, Praha 1, Staré Město, 11000

(210) O-576694

(591) Barevná

(510) (9) aplikační software, mediální a publikační software, software pro webové aplikace a servery, nahraný obsah (počítačové programy, data a informace), internetové servery; (35) reklamní, marketingové a propagační služby, propagace, reklama a marketing online webových stránek, indexování webových stránek pro komerční nebo reklamní účely, marketingové služby v oboru optimalizace provozu na webových stránkách, poskytování a pronájem prostoru, času a médií pro reklamu, pronájem reklamního prostoru na webových stránkách, poskytování prostoru na webových stránkách k reklamě na výrobky a služby, internetový marketing; (38) poskytování přístupu k obsahu, webovým stránkám a portálům, počítačová komunikace a přístup k internetu, telekomunikační služby, služby rozhlasového a televizního vysílání, poskytování přístupu do internetových chatových místností a internetových fór; (41) zvuková, obrazová a multimediální produkce a fotografie, poskytování multimediální zábavy prostřednictvím webových stránek, služby reportérů (zpravodajství), syndikace zpravodajství, zveřejňování, oznamování a psaní textů; (42) služby v oblasti informačních technologií, webhostingové služby a software jako služba a pronájem softwaru, provozování internetových vyhledávačů, hosting internetových stránek, správa webových stránek, správa webových stránek pro třetí osoby, tvorba a správa webových stránek pro třetí osoby, návrh, vytváření, hosting a správa webových stránek pro jiné subjekty, vývoj softwaru, programování a implementace softwaru.

(511) 9, 35, 38, 41, 42

(540)

Praha IN

(593) Obrazová

(111) **392288**

(220) 30.12.2021

(320) 30.12.2021

(442) 23.03.2022

(151) 29.06.2022

(730) **Z klub s.r.o.**, Lužná 794/17, Praha 6, Vokovice, 16000, CZ

(740) HOLEC, ZUSKA & Partneři advokátní s.r.o., JUDr. Oldřich Trojan, Radlická 3185/1c, Praha 5, Smíchov, 15000

(210) O-576740

(591) Barevná

(510) (3) kosmetické výrobky a přípravky, přírodní kosmetika, fyto kosmetické přípravky, bylinné výtažky pro kosmetické účely, pleťové a tělové (kosmetické) krémy, oleje pro kosmetické a toaletní účely, bylinné éterické esence a oleje, bylinné hydroláty určené pro výrobky a přípravky uvedené v této třídě, vše zde uvedené na bylinné bázi; (5) léčivé byliny, léčivé byliny v sušené nebo konzervované formě, bylinné léčivé doplňky a léky, tinktury pro léčebné účely, bylinné oleje pro léčebné účely, potravinové doplňky obsahující bylinné směsi, potravinové doplňky s kosmetickými účinky obsahující bylinné směsi bylinné a rostlinné výtažky pro léčebné účely, léčivé bylinné nápoje, bylinné čaje k léčivým účelům, léčivé bylinné soli s přísadkou sušených bylin a éterických olejů; (29) sušené ovoce, směsi sušeného ovoce, výrobky ze sušeného ovoce, lupinky ze sušeného ovoce; (30) ovocné čaje, bylinné čaje k neléčivým účelům, sušené byliny; (31) sušené byliny na ozdobu, čerstvé byliny, semena, cibulky a sazenice k pěstování bylin; (33) bylinné a ovocné likéry.

(511) 3, 5, 29, 30, 31, 33

(540)



(593) Obrazová

(111) **392289**

(220) 30.12.2021

(320) 30.12.2021

(442) 23.03.2022

(151) 29.06.2022

(730) **Z klub s.r.o.**, Lužná 794/17, Praha 6, Vokovice, 16000, CZ

(740) HOLEC, ZUSKA & Partneři advokátní s.r.o., JUDr. Oldřich Trojan, Radlická 3185/1c, Praha 5, Smíchov, 15000

(210) O-576741

(591) Barevná

(510) (3) přípravky pro péči o kůži zvířat na bylinné bázi ve formě krémů a mastí, kosmetické výrobky a přípravky pro zvířata na bylinné bázi, bylinné éterické esence a oleje, bylinné hydroláty určené pro výrobky a přípravky uvedené v této třídě; (5) léčivé byliny, léčivé byliny v sušené nebo konzervované formě, léčivé přísady do krmiv pro zvířata na bylinné bázi, potravinové doplňky pro zvířata obsahující bylinné směsi, léčivé nápoje pro zvířata na bylinné bázi, bylinné čaje k léčivým účelům; (31) nápoje pro zvířata.

(511) 3, 5, 31

(540)



(593) Obrazová

(111) **392290**

(220) 31.12.2021

(320) 31.12.2021

(442) 23.03.2022

(151) 29.06.2022

(730) **Vlčková Markéta**, Ke Klimentce 1863/9, Praha 5, Smíchov, 15000, CZ

(210) O-576748

(591) Barevná

(510) (35) maloobchodní a velkoobchodní prodej kávy, maloobchodní a velkoobchodní prodej dezertů, maloobchodní a velkoobchodní prodej

cukrářských výrobků, maloobchodní a velkoobchodní prodej hraček, maloobchodní a velkoobchodní prodej oblečení; (43) kavárna, poskytování jídla a nápojů, organizace cateringu na narozeninových oslavách, restaurace (služby); (45) hlídání dětí (služby).

(511) 35, 43, 45

(540)



(593) Obrazová

(111) **392291**

(220) 03.01.2022

(320) 03.01.2022

(442) 23.03.2022

(151) 29.06.2022

(730) **Žejdl Dominika Mgr.**, K Višňovce 381, Horoušany, Horoušanky, 25082, CZ

(740) Advokátní kancelář Mašek, Kočí, Aujezdský, JUDr. Josef Aujezdský, advokát, Opletalova 1535/4, Praha 1, 11000

(210) O-576763

(510) (25) kožesiny (oděvy) obuv, kabáty, čepice, bundy, oděvy, pásky, pokrývky hlavy, části oděvů, obuvi a pokrývek hlavy; (42) módní návrhářství, komerční umělecký design, návrh oděvů, obuvi a kloboučnického zboží; (45) pronájem oděvů, stylingové služby v oblasti osobního šatníku, poskytování informací o módě, půjčování oděvů, pronájem šatů, poradenství v oblasti návrhu osobního šatníku, poskytování informací o módě.

(511) 25, 42, 45

(540)

ZEI

(592) Slovní

(111) **392292**

(220) 03.01.2022

(320) 03.01.2022

(442) 23.03.2022

(151) 29.06.2022

(730) **GASTASOM a.s.**, Wolkerova 2766, Kladno, Kročehlavy, 27201, CZ

(740) Mgr. PETR ŽIŽKA, LL.M., advokátní kancelář, Mgr. Petr Žižka LL.M., advokát, Sedláčkova 209/16, Plzeň, Vnitřní Město, 30100

(210) O-576773

(591) Barevná

(510) (35) marketing nemovitostí, reklamní služby v oblasti nemovitostí, marketingová analýza trhu s nemovitostmi, zprostředkování reklamy, zprostředkování smluv na nákup a prodej zboží, analýza a průzkum trhu, reklama, reklama online, obchodní propagace, reklama prostřednictvím všech veřejných komunikačních prostředků; (36) finanční makléřství, burzovní makléřství, makléřství, jednatelství, úvěrové makléřství, komoditní makléřství, investiční makléřství, služby hypotečních makléřů, služby makléřských firem, komerční hypoteční makléřství, hypoteční bankovníctví a makléřství, služby makléřů s cennými papíry, makléřské služby v oblasti nemovitostí, odhady nemovitostí, vyhledávání obytných nemovitostí, správa portfolií nemovitostí, konzultace v oblasti nemovitostí, konzultace při koupi nemovitostí, asistence při koupi nemovitostí, pronájem nemovitostí, zajišťování pronájmu nemovitostí, služby v oblasti nemovitostí, správa investic do nemovitostí, zprostředkování nájmu (pouze nemovitostí), služby nemovitostní (realitní služby), poskytování informací o nemovitostech, poskytování financí na výstavbu nemovitostí, finanční služby pro nákup nemovitostí, služby spojené s nabýváním nemovitostí, finanční oceňování (pojišťovnictví, bankovníctví, nemovitosti), služby v

oblasti pojišťování nemovitostí, financování projektů pro rozvoj nemovitostí, poradenské služby v oblasti vlastnictví nemovitostí, finanční služby vztahující se k nemovitostem, správa (správa pozemků, správa nemovitostí), správa investic, správa majetku, správa budov, správa bytového domu, správa peněžních prostředků, správa obchodního majetku, správa svěřeného majetku, správa bytového fondu, správa fondů a investic, sdružování nemovitostí, pronajímání kanceláří (nemovitosti), investice do nemovitostí, správa nemovitostí spojená s transakcemi nemovitostí, sdílené vlastnictví nemovitostí, plánování investic do nemovitostí, pronájem nemovitostí a majetku, poskytování informací vztahujících se k trhu s nemovitostmi (nemovitosti), získávání nemovitostí pro třetí osoby, správa nemovitostí sdílených po určitou dobu, služby správy nemovitostí týkající se sídlišť, správa finančních záležitostí v oblasti nemovitostí, poskytování finančních garancí pro zastavování nemovitostí; (37) údržba nemovitostí, renovace nemovitostí.

(511) 35, 36, 37
(540)



(593) Obrazová

(111) **392293**
(220) 04.01.2022
(320) 04.01.2022
(442) 23.03.2022
(151) 29.06.2022
(730) **Minelis s.r.o.**, Ocelkova 643/20, Praha 9, 19800, CZ
(210) O-576787
(591) Barevná
(510) (36) služby v oblasti nemovitostí, pojišťovací služby; (37) stavební služby, instalační služby a opravy ve stavebnictví, důlní těžba; (39) doprava, balení a skladování zboží, organizování cest; (42) vědecké, technické služby, související výzkum a projektování, průmyslová analýza, průmyslový výzkum a design, kontrola kvality; (44) veterinární služby, péče o krásu osob a zvířat, zemědělské služby, zahradnické a lesnické služby.
(511) 36, 37, 39, 42, 44

(540)

Minelis s.r.o.

(593) Obrazová

(111) **392294**
(220) 04.01.2022
(320) 04.01.2022
(442) 23.03.2022
(151) 29.06.2022
(730) **Česká republika - Ministerstvo dopravy**, nábřeží Ludvíka Svobody 1222/2, Praha 1 - Nové Město, 11015, CZ
(210) O-576792
(510) (9) nosiče zvukových záznamů, programové vybavení; (12) vozidla a dopravní prostředky; (16) umělecké předměty a figuríny z papíru a lepenky a architektonické modely, nosiče a dekorativní materiály a materiály pro umělce, tiskárenské výrobky, papírnické zboží a vzdělávací potřeby, papír a lepenka, jednorázové papírové výrobky určené k propagaci; (24) látky, textilie, textilní výrobky a náhradní součásti pro textilní výrobky; (25) pokrývky hlavy, oděvy; (28) sportovní potřeby a vybavení, slavnostní ozdoby, ozdoby na večírky a umělé vánoční stromky, přístroje a zařízení pro zábavní parky a hřiště, hračky, hry a žertovné předměty; (35) reklamní, marketingové a propagační služby, obchodní zprostředkovatelské služby a obchodní informace pro spotřebitele; (38) telekomunikační služby; (39) doprava a přeprava, balení a skladování zboží, informační, poradenské a rezervační služby v oblasti dopravy; (41) zveřejňování, oznamování a psaní textů (s výjimkou reklamních), služby v oblasti vzdělávání, zábavy a sportu, překladatelské a tlumočnické služby, rezervace vstupenek na vzdělávací, zábavní a sportovní aktivity a akce a související rezervační služby; (42) konzultační služby v oblasti informačních technologií, návrhářství.
(511) 9, 12, 16, 24, 25, 28, 35, 38, 39, 41, 42
(540)



(593) Obrazová

(111) **392295**
(220) 04.01.2022
(320) 04.01.2022
(442) 23.03.2022
(151) 29.06.2022
(730) **Česká republika - Ministerstvo dopravy**, nábřeží Ludvíka Svobody 1222/2, Praha 1 - Nové Město, 11015, CZ
(210) O-576793
(591) Barevná

(510) (9) nosiče zvukových záznamů, programové vybavení; (12) vozidla a dopravní prostředky; (16) umělecké předměty a figuríny z papíru a lepenky a architektonické modely, nosiče a dekorační materiály a materiály pro umělce, tiskárenské výrobky, papírnické zboží a vzdělávací potřeby, papír a lepenka, jednorázové papírové výrobky určené k propagaci; (24) látky, textilie, textilní výrobky a náhradní součásti pro textilní výrobky; (25) pokrývky hlavy, oděvy; (28) sportovní potřeby a vybavení, slavnostní ozdoby, ozdoby na večírky a umělé vánoční stromky, přístroje a zařízení pro zábavní parky a hřiště, hračky, hry a žertovné předměty; (35) reklamní, marketingové a propagační služby, obchodní zprostředkovatelské služby a obchodní informace pro spotřebitele; (38) telekomunikační služby; (39) doprava a přeprava, balení a skladování zboží, informační, poradenské a rezervační služby v oblasti dopravy; (41) zveřejňování, oznamování a psaní textů (s výjimkou reklamních), služby v oblasti vzdělávání, zábavy a sportu, překladatelské a tlumočnické služby, rezervace vstupenek na vzdělávací, zábavní a sportovní aktivity a akce a související rezervační služby; (42) konzultační služby v oblasti informačních technologií, návrhářství.

(511) 9, 12, 16, 24, 25, 28, 35, 38, 39, 41, 42

(540)

(NE)ZVRATNÉ OSUDY

(593) Obrazová

(111) **392296**

(220) 04.01.2022

(320) 04.01.2022

(442) 23.03.2022

(151) 29.06.2022

(730) **Česká republika - Ministerstvo dopravy**, nábřeží Ludvíka Svobody 1222/2, Praha 1 - Nové Město, 11015, CZ

(210) O-576794

(591) Barevná

(510) (9) nosiče zvukových záznamů, programové vybavení; (12) vozidla a dopravní prostředky; (16) umělecké předměty a figuríny z papíru a lepenky a architektonické modely, nosiče a dekorační materiály a materiály pro umělce, tiskárenské výrobky, papírnické zboží a vzdělávací potřeby, papír a lepenka, jednorázové papírové výrobky určené k propagaci; (24) látky, textilie, textilní výrobky a náhradní součásti pro textilní výrobky; (25) pokrývky hlavy, oděvy; (28) sportovní potřeby a vybavení, slavnostní ozdoby, ozdoby na večírky a umělé vánoční stromky, přístroje a zařízení pro zábavní parky a hřiště, hračky, hry a žertovné předměty; (35) reklamní, marketingové a propagační služby, obchodní zprostředkovatelské služby a obchodní informace pro spotřebitele; (38) telekomunikační služby; (39) doprava a přeprava, balení a skladování zboží, informační, poradenské a rezervační služby v oblasti dopravy; (41) zveřejňování, oznamování a psaní textů (s výjimkou reklamních), služby v oblasti vzdělávání, zábavy a sportu, překladatelské a tlumočnické služby, rezervace vstupenek na vzdělávací, zábavní a sportovní aktivity a akce a související rezervační služby; (42) konzultační služby v oblasti informačních technologií, návrhářství.

(511) 9, 12, 16, 24, 25, 28, 35, 38, 39, 41, 42

(540)



(593) Obrazová

(111) **392297**

(220) 04.01.2022

(320) 04.01.2022

(442) 23.03.2022

(151) 29.06.2022

(730) **Česká republika - Ministerstvo dopravy**, nábřeží Ludvíka Svobody 1222/2, Praha 1 - Nové Město, 11015, CZ

(210) O-576795

(591) Barevná

(510) (9) nosiče zvukových záznamů, programové vybavení; (12) vozidla a dopravní prostředky; (16) umělecké předměty a figuríny z papíru a lepenky a architektonické modely, nosiče a dekorační materiály a materiály pro umělce, tiskárenské výrobky, papírnické zboží a vzdělávací potřeby, papír a lepenka, jednorázové papírové výrobky určené k propagaci; (24) látky, textilie, textilní výrobky a náhradní součásti pro textilní výrobky; (25) pokrývky hlavy, oděvy; (28) sportovní potřeby a vybavení, slavnostní ozdoby, ozdoby na večírky a umělé vánoční stromky, přístroje a zařízení pro zábavní parky a hřiště, hračky, hry a žertovné předměty; (35) reklamní, marketingové a propagační služby, obchodní zprostředkovatelské služby a obchodní informace pro spotřebitele; (38) telekomunikační služby; (39) doprava a přeprava, balení a skladování zboží, informační, poradenské a rezervační služby v oblasti dopravy; (41) zveřejňování, oznamování a psaní textů (s výjimkou reklamních), služby v oblasti vzdělávání, zábavy a sportu, překladatelské a tlumočnické služby, rezervace vstupenek na vzdělávací, zábavní a sportovní aktivity a akce a související rezervační služby; (42) konzultační služby v oblasti informačních technologií, návrhářství.

(511) 9, 12, 16, 24, 25, 28, 35, 38, 39, 41, 42

(540)



(593) Obrazová

(111) **392298**

(220) 04.01.2022

(320) 04.01.2022

(442) 23.03.2022

(151) 29.06.2022

(730) **Česká republika - Ministerstvo dopravy**, nábřeží Ludvíka Svobody 1222/2, Praha 1 - Nové Město, 11015, CZ

(210) O-576796

(591) Barevná

(510) (9) nosiče zvukových záznamů, programové vybavení; (12) vozidla a dopravní prostředky; (16) umělecké předměty a figuríny z papíru a lepenky a architektonické modely, nosiče a dekorační materiály a materiály pro umělce, tiskárenské výrobky, papírnické zboží a vzdělávací potřeby, papír a lepenka, jednorázové papírové výrobky určené k propagaci; (24) látky, textilie, textilní výrobky a náhradní součásti pro textilní výrobky; (25) pokrývky hlavy, oděvy; (28) sportovní potřeby a vybavení, slavnostní ozdoby, ozdoby na večírky a umělé vánoční stromky, přístroje a zařízení pro zábavní parky a hřiště, hračky, hry a žertovné předměty; (35) reklamní, marketingové a propagační služby, obchodní zprostředkovatelské služby a obchodní informace pro spotřebitele; (38) telekomunikační služby; (39) doprava a přeprava, balení a skladování zboží, informační, poradenské a rezervační služby v oblasti dopravy; (41) zveřejňování, oznamování a psaní textů (s výjimkou reklamních), služby v oblasti vzdělávání, zábavy a sportu, překladatelské a tlumočnické služby, rezervace vstupenek na vzdělávací, zábavní a sportovní aktivity a akce a související rezervační služby; (42) konzultační služby v oblasti informačních technologií, návrhářství.

(511) 9, 12, 16, 24, 25, 28, 35, 38, 39, 41, 42

(540)



(593) Obrazová

(111) **392299**

(220) 24.07.2021

(320) 24.07.2021

(442) 23.03.2022

(151) 29.06.2022

(730) **ASTRAFOOD a.s.**, Přívozká 23, Ostrava, 70200, CZ

(740) Petra Bárová, Soukromá 261, Václavovice, 739 34

(210) O-576807

(591) Barevná

(510) (29) maso, ryby, drůbež a zvěřina, masové výtahy mléko, konzervované potraviny na bázi masa, zeleniny, ovoce a hub, konzervované potraviny (polotovary hotových jídel), jedlé oleje a tuky, luštěniny, olejiny, konzervované, sušené a vařené ovoce a zelenina, suché plody, hotová jídla a polotovary živočišného původu, čerstvé, konzervované, mražené, sušené a zavařené hotové potraviny živočišného původu, hotová jídla a polotovary rostlinného původu, čerstvé, konzervované, mražené, sušené a zavařené hotové potraviny rostlinného původu, polotovary hotových jídel a potravinové základy pro gastronomii z masa, mléka a luštěnin, výrobky z brambor, sypké směsi na bázi brambor, sypké směsi na bázi brambor jako polotovar pro přípravu těst, vše výše uvedené v rámci této třídy; (30) káva, čokoláda, čaj, kakao, cukr, rýže, tapioka, ságo, kávové náhražky, mouka, obilnářské výrobky z mouky, chléb, suchary, sušenky, koláče, jemné pečivo a cukrovinky, müsli, instantní kaše, zmrzlina, mražené potraviny, med, sirup, melasa, kvasnice, prášky do pečiva, sůl, hořčice, ocet, chuťové omáčky, čatní a pasty, hořčice, kečup, omáčky a pasty z bylin, koření, potraviny rostlinného původu připravené pro konzumaci nebo konzervování, potravinové stimulanty pro zlepšení chutě potravin, těstářské, pekařské a cukrářské výrobky, výrobky zdravé a racionální výživy, přírodní vlákniny, koření a jeho směsi, dehydratovaná hotová jídla a směsi k přípravě hotových jídel, polotovary a jídla rychlého občerstvení, plnicí masy do pečiva, polotovary a výrobky z brambor ve formě práškových směsí, těsta pro pekárenství pečiva a cukrovinek, suroviny pro přípravu těsta pro pečivo a cukrovinky, těstářské polotovary pro pečivo a cukrovinky, cereální tyčinky, dorty, majonéza, marinády, masové šťávy, nudle, omáčka na těstoviny, omáčky (chuťové přísady), pizzy, quiche, sendviče, těstoviny, zálivky na salát, vše výše uvedené v rámci této třídy; (35) velkoobchodní a maloobchodní prodej, včetně prodeje přes Internet, a to výrobků: hotová jídla a polotovary rostlinného původu, konzervované, mražené, sušené a zavařené hotové potraviny rostlinného původu, hotová jídla a polotovary živočišného původu, konzervované, mražené, sušené a zavařené hotové potraviny živočišného původu, hotové směsi na pečení, směsi na těsta, ovocné kaše, mouka, čerstvé ovoce a zelenina, nealkoholické nápoje.

(511) 29, 30, 35

(540)



(593) Obrazová

(111) **392300**

(220) 05.01.2022

(320) 05.01.2022

(442) 23.03.2022

(151) 29.06.2022

(730) **Horáčková Marie Mgr.**, Adolfovice 310, Bělá pod Pradědem, 79001, CZ

(740) Mgr. PETR ŽÍŽKA, LL.M., advokátní kancelář, Mgr. Petr Žížka LL.M., Sedláčkova 209/16, Plzeň, Vnitřní Město, 30100

(210) O-576821

(591) Barevná

(510) (3) kosmetika a kosmetické přípravky, masti pro kosmetické použití, oleje pro kosmetické účely, organická kosmetika, přírodní kosmetika, kosmetické čisticí přípravky na pleť, kosmetické přípravky pro péči o pokožku, masti (neléčivé), kosmetické přípravky pro péči o vlasy, kosmetické přípravky pro péči o zvířata, vonné oleje a aromatické výtahy, bylinky do koupele, bylinné výtahy pro kosmetické účely, balzámy (neléčivé), hygienické přípravky jako toaletní potřeby, kosmetické přípravky na obličej, kosmetické přípravky napomáhající hubnutí, kosmetické přípravky pro péči o tělo, kosmetické sady, parfumerní výrobky a vonné přípravky, přípravky pro osobní hygienu a kosmetické přípravky, přípravky pro ústní hygienu, peelings, líčidla, podkladové krémy, pleťové krémy, balzámy na rty, parfémy, parfémovaná mýdla, neléčivé koupelové soli, sprchové a koupelové přípravky, koupelové a sprchové oleje (neléčivé), prací prostředky, biologické prací prostředky, tekuté prací prostředky, čisticí, prací a mycí přípravky, čisticí prostředky a vonné přípravky, mýdla, sprchová mýdla, pleťová mýdla, kosmetická mýdla, antiperspirační mýdla, mýdlové listky, mycí gely, výrobky z mýdla, ručně vyráběná mýdla, mýdla na praní, mýdla pro péči o tělo, mýdla k použití v domácnosti; (5) bylinné doplňky, dezinfekční a antiseptické přípravky, farmaceutické přípravky a přírodní léčiva, léčiva posilující nervovou soustavu, léčivé byliny, léčivé byliny v sušené nebo konzervované formě, léčivé bylinné čaje, bylinné detoxifikační přípravky, léčivé nápoje (bylinné čaje), bylinné směsi k léčebnému použití, bylinné přípravky pro léčebné účely, antioxidanty získané z bylinných zdrojů, léčivé bylinné výtahy k léčebným účelům, výživové doplňky, výživové doplňky ve formě nápojů, výživové doplňky sestávající převážně z hořčiku, výživové doplňky sestávající převážně z vápníku, výživové doplňky sestávající převážně ze železa, výživové doplňky sestávající převážně z zinku, výživové doplňky sestávající z výtahů z hub, hojivé masti, tekuté léčivé masti, léčivé masti na pokožku, masti na popáleniny od slunce, dezinfekční mýdla, antibakteriální mýdla, mýdla s léčivými přísadami; (35) maloobchodní nebo velkoobchodní služby pro farmaceutické, veterinární a sanitární přípravky, lékařské potřeby a/nebo zdravotnický materiál, maloobchodní prodej

mazacích olejů, nealkoholických nápojů, předmětů sloužících k hygieně lidí, přípravků pro péči o zvířata, výživových doplňků, předplacených bedniček s kosmetikou, potravin, vonných přípravků, cukrovin, hygienických přípravků a/nebo mýdel, maloobchodní služby zásilkového prodeje zaměřené na kosmetické přípravky, velkoobchodní prodej dietetických přípravků, předmětů sloužících k hygieně lidí, předmětů sloužících k hygieně zvířat, hygienických přípravků a/nebo mýdel, služby on-line maloobchodních prodejen v oblasti kosmetiky a kosmetických výrobků.

(511) 3, 5, 35

(540)



(593) Obrazová

(111) **392301**

(220) 07.01.2022

(320) 07.01.2022

(442) 23.03.2022

(151) 29.06.2022

(730) **Svoboda Zdeněk**, Aloisina výšina 425/28, Liberec, Liberec V-Kristiánov, 46005, CZ

(740) Mgr. PETR ŽIŽKA, LL.M., advokátní kancelář, Mgr. Petr Žížka LL.M., Sedláčkova 209/16, Plzeň, Vnitřní Město, 30100

(210) O-576847

(591) Barevná

(510) (16) knihy, knihy povídek, obrázkové knihy, tištěné knihy, časopisy, noviny a jiná papírová média, časopisy a periodika, dárkové knihy, dětské knížky, knihařské materiály, knihy pohádek pro děti, knižní obaly; (35) maloobchodní prodej papírnického zboží, služby knižního klubu s maloobchodním prodejem knih členům, maloobchodní a velkoobchodní prodej knih; (41) zveřejňování, oznamování a psaní textů (s výjimkou reklamních), publikování knih, vydávání instruktážních knih, vydávání knih, časopisů, online vydávání elektronických knih a periodik.

(511) 16, 35, 41

(540)

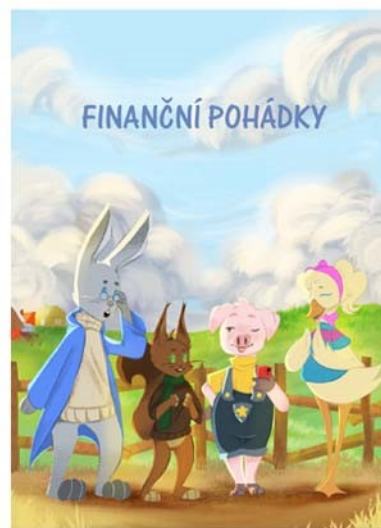

(593) Obrazová

(111) **392302**

(220) 07.01.2022

(320) 07.01.2022

(442) 23.03.2022

(151) 29.06.2022

(730) **Proud Hill s.r.o.**, Havlíčkovo náměstí 189/2, Praha 3, Žižkov, 13000, CZ

(740) Mgr. Kateřina Mik Špoulová, advokátka, Haštalská 760/27, Praha 1, Staré Město, 11000

(210) O-576848

(591) Barevná

(510) (35) reklamní, marketingové a propagační služby, a to šíření vzorků, vývoj reklamních konceptů, psaní a vydávání reklamních textů, pořádání výstav pro obchodní či reklamní účely, pořádání obchodních veletrhů pro obchodní či reklamní účely, pronájem prodejních stánků, reklama, sestavování katalogů informací pro obchodní či reklamní účely, styk s veřejností, šíření reklamních materiálů, vyhledávání sponzorů, výroba reklamních filmů, výstřižková služba, zásilková reklama, zprostředkování propagace, zprostředkování reklamy; (36) organizování peněžních sbírek, pořádání dobročinných sbírek; (39) organizování cest, doprava (rezervace); (41) akademie (vzdělávání), dálkové vzdělávání, elektronické publikování (DTP), filmové projekce, hudební produkce, kulturní činnost, organizování zábavních akcí cosplay (kostýmové hry s věrným napodobením postav), plánování večírků (zábava), pořádání a uvádění koncertů, pořádání a vedení konferencí, pořádání a vedení kongresů, pořádání a vedení osobních vzdělávacích fór, pořádání a vedení seminářů, pořádání a vedení symposií, pořádání a vedení workshopů (školení), pořádání módních přehlídek pro zábavu, pořádání plesů, pořádání soutěží (vzdělávacích nebo zábavných), pořádání soutěží krásy, pořádání sportovních soutěží, pořádání výstav ke kulturním nebo vzdělávacím účelům, poskytování informací v oblasti vzdělávání, poskytování informací v oblasti zábavy, pronájem audio zařízení; (43) bufety, kavárny, jídelny, pronájem jednacích místností, pronájem židlí, stolů, ubrusů, skleněného nádobí, zajištění stravování (catering).

(511) 35, 36, 39, 41, 43

(540)



(593) Obrazová

(111) **392303**

(220) 07.01.2022

(320) 07.01.2022

(442) 23.03.2022

(151) 29.06.2022

(730) **Oplatky Poděbrady s.r.o.**, nám. T.G.Masaryka 617/32, Poděbrady, Poděbrady II, 29001, CZ

(740) Mgr. PETR ŽIŽKA, advokátní kancelář, Mgr. Petr Žižka LL.M., Sedláčkova 209/16, Plzeň, Vnitřní Město, 30100

(210) O-576849

(591) Barevná

(510) (30) čokoládové oplatky, oplatky (potraviny), jedlé oplatky, dortové oplatky, těsto na oplatky, čokoládovo-karamelové oplatky, oplatky s čokoládovou polevou, oplatky z jedlého papíru, sušenky, čokoládové sušenky, polomáčené čokoládové sušenky, sušenky s ovocem, sypané oplatky, posypávané oplatky, pomazávané oplatky; (35) maloobchodní služby v oblasti potravin, maloobchodní prodej cukrářských výrobků, velkoobchodní prodej cukrářských výrobků, maloobchodní služby v oblasti cukrovinek, velkoobchodní služby v oblasti cukrovinek, maloobchodní služby v oblasti prodeje oplatek.

(511) 30, 35

(540)



(593) Obrazová

(111) **392304**

(220) 07.01.2022

(320) 07.01.2022

(442) 23.03.2022

(151) 29.06.2022

(730) **Bendová Marie**, č. p. 10, Suchá Loz, 68753, CZ

(740) Mgr. PETR ŽIŽKA, LL.M., advokátní kancelář, Mgr. Petr Žižka LL.M., Sedláčkova 209/16, Plzeň, Vnitřní Město, 30100

(210) O-576851

(510) (25) ponožky, pánské ponožky, sportovní ponožky, punčochy, termo ponožky, kotníčkové ponožky, protiskluzové ponožky, prstové ponožky, vlněné ponožky, punčochové ponožky, ponožkové papuče, ponožky zabraňující pocení, nepromokavé ponožky, ponožky na jógu, ponožky do obuvi, ponožky na spaní, oděvy, pletené oděvy, topy (oděvy), dětské oděvy, opasky (oděvy), roláky (oděvy), cvičební oděvy, šátky (oděvy), šortky (oděvy), spodničky (oděvy), čelenky (oděvy), body (oděvy), džíny (oděvy), hedvábné oděvy, lněné oděvy, vlněné oděvy, kroje (oděvy), dámské oděvy, svetry (oděvy), šály (oděvy), vyšíváné oděvy, rukavice (oděvy), zástěry (oděvy), saka (oděvy), svrchní oděvy, látkové pásky (oděvy), dětské svrchní oděvy, oděvy pro sport, pánské oděvy, pánská konfekce, oděvy pro pěvecké sbory, sukně, plisované sukně, motýlky; (35) maloobchodní prodej oděvů, maloobchodní služby zaměřené na prodej oděvů a oděvních doplňků, maloobchodní služby zásilkového prodeje oděvů, on line maloobchodní služby zaměřené na oděvy, maloobchodní služby v oblasti oděvních doplňků, zásilkové maloobchodní služby zaměřené na oděvní doplňky, služby on-line maloobchodních prodejen v oblasti oděvů, reklamní služby vztahující se k oděvům, maloobchodní a velkoobchodní služby zaměřené na prodej oděvů a oděvních doplňků s folklorním motivem; (42) oděvní návrhářství, navrhování oděvního příslušenství, navrhování látek s folklorním motivem, navrhování oděvů s folklorním motivem.

(511) 25, 35, 42

(540)



(593) Obrazová

(111) **392305**

(220) 10.01.2022

(320) 10.01.2022

(442) 23.03.2022

(151) 29.06.2022

(730) **ČMN Pekařská s.r.o.**, Václavské náměstí 806/62, Praha 1, Nové Město, 11000, CZ

(740) Mgr. Lukáš Dlabáček, patentový zástupce, Bolzanova 461/5, Brno, Černovice, 61800

(210) O-576871

(510) (35) marketing, propagační činnost, reklama, pomoc při řízení obchodní činnosti, obchodní administrativa, kancelářské práce; (36) služby nemovitostní, pronájem nemovitostí, služby finanční, služby peněžní, služby v oblasti dluhopisů, poradenství ve shora uvedených oblastech v rámci třídy 36; (45) právní služby.

(511) 35, 36, 45

(540)



ARAGONIT
PEKAŘSKÁ 6, PRAHA

(593) Obrazová

(111) **392306**

(220) 10.01.2022

(320) 10.01.2022

(442) 23.03.2022

(151) 29.06.2022

(730) **N&S Food, s.r.o.**, Korunní 2569/108, Praha 10, Vinohrady, 10100, CZ

(210) O-576886

(510) (29) zpracované maso, ryby, drůbež a zvěřina, konzervované, mražené, sušené a vařené ovoce a zelenina, vejce, mléko a mléčné výrobky, jedlé oleje a tuky, zeleninový snack (svačinka na bázi zeleniny); (30) extrudované potravinářské výrobky z kukuřice, pšenice a rýže, pufované výrobky z obilnin, kukuřice a rýže, mouka, solné pelety pro konzervování potravin, chipsy vyrobené z obilnin, pochutiny vyrobené z pšenice, kukuřice a rýže, cukrovinky, proteinový snack (svačinka s vysokým obsahem proteinů), těstoviny, krečky, pekařské výrobky; (31) přírodní a zemědělské výrobky, a to: semena, zrniny (obiloviny), čerstvé ovoce a zelenina, obiloviny pro výrobu krupice a mouky, nezpracované cereálie/obilniny.

(511) 29, 30, 31

(540)

KřupíTo

(593) Obrazová

(111) **392307**

(220) 11.01.2022

(320) 11.01.2022

(442) 23.03.2022

(151) 29.06.2022

(730) **Liška Roman**, č. p. 451, Vápenná, 79064, CZ

(740) Mgr. Tomáš Pauch, advokát, Sokolovská 695/115b, Praha 8, Karlín, 18600

(210) O-576891

(510) (35) reklama, propagace, marketing, organizování výstav k reklamním a obchodním účelům; (41) organizace a pořádání hudebních koncertů, hudebních festivalů, kulturních akcí, společenských akcí, organizování výstav ke kulturním a vzdělávacím účelům, hudební produkce, zábava, pobavení, sportovní a kulturní aktivity, organizování plesů, plánování a organizování večírků, služby v oblasti prodeje a předprodeje vstupenek (zábava), výroba divadelních nebo jiných představení, výroba rozhlasových a televizních programů, televizní zábava, pořádání, organizování a prezentace živých představení.

(511) 35, 41

(540)

VŠICHNI CZERTI

(592) Slovní

(111) **392308**

(220) 11.01.2022

(320) 11.01.2022

(442) 23.03.2022

(151) 29.06.2022

(730) **Liška Roman**, č. p. 451, Vápenná, 79064, CZ

(740) Mgr. Tomáš Pauch, advokát, Sokolovská 695/115b, Praha 8, Karlín, 18600

(210) O-576893

(591) Barevná

(510) (35) reklama, propagace, marketing, organizování výstav k reklamním a obchodním účelům; (41) organizace a pořádání hudebních koncertů, hudebních festivalů, kulturních akcí, společenských akcí, organizování výstav ke kulturním a vzdělávacím účelům, hudební produkce, zábava, pobavení, sportovní a kulturní aktivity, organizování plesů, plánování a organizování večírků, služby v oblasti prodeje a předprodeje vstupenek (zábava), výroba divadelních nebo jiných představení, výroba rozhlasových a televizních programů, televizní zábava, pořádání, organizování a prezentace živých představení.

(511) 35, 41

(540)



(593) Obrazová

(111) **392309**

(220) 11.01.2022

(320) 11.01.2022

(442) 23.03.2022

(151) 29.06.2022

(730) **Harnošová Lucie**, Dobrovského 157/1, Brno, Královo Pole, 61200, CZ

(740) Mgr. PETR ŽIŽKA, LL.M., advokátní kancelář, Mgr. Petr Žižka LL.M., Sedláčkova 209/16, Plzeň, Vnitřní Město, 30100

(210) O-576904

(591) Barevná

(510) (35) vydávání reklamních textů, personální poradenství; (41) vzdělávací kurzy, vzdělávací semináře, kurzy osobního rozvoje, kurzy sebeuvědomění (školení), výukové kurzy vztahující se ke zdraví, instruktážní kurzy vztahující se k fyzické kondici, organizování kurzů, vedení kurzů, pořádání školicích kurzů pro mladé lidi, vedení online kurzů zaměřených na stravování, pořádání školicích kurzů zaměřených na osobní rozvoj, vedení kurzů zaměřených na udržování tělesné zdatnosti, poskytování školicích kurzů v oblasti obchodního managementu, provozování kurzů týkajících se hodnocení schopností a dovedností, příprava a pořádání kurzů a seminářů zaměřených na sebeuvědomění, vydávání textů (s výjimkou textů reklamních), vydávání knih, vydávání a publikování knih, časopisů, pořádání a vedení kolokvií, organizování seminářů a konferencí, koučink, personální koučink [školení], životní koučink (školení), organizování a vedení osobních vzdělávacích fór, pořádání a vedení osobních vzdělávacích fór, vedení workshopů a seminářů v oblasti rozvoje osobnosti, výuka rozvoje osobnosti, kurzy pro rozvoj konzultačních schopností, služby obchodního mentoringu, poradenství týkající se odborného výcviku, poradenství týkající se tréninku pro udržování fyzické kondice, školicí

služby zaměřené na řečnictví, školení v oblasti komunikačních technik, výukové služby zaměřené na komunikační dovednosti, poskytování výuky v oblasti komunikačních technik, zajišťování výukových prezentací, pořádání prezentací pro vzdělávací účely, produkce a pronájem vzdělávacích a instruktážních materiálů; (44) služby péče o duševní zdraví, hodnocení osobností (služby v oblasti duševního zdraví), poradenství týkající se pracovní terapie, odborné poradenství se zaměřením na zdraví, poradenství v oblasti veřejného zdraví, poradenství v oblasti krásy, poradenství v oboru péče o tělo a krásu.

(511) 35, 41, 44
(540)



ALCHYMIE ŽENY
jedinečná i v kruhu

(593) Obrazová

(111) **392310**
(220) 11.01.2022
(320) 11.01.2022
(442) 23.03.2022
(151) 29.06.2022
(730) **SHER s.r.o.**, Severní 1165, Ostrov, 36301, CZ
(740) INPARTNERS GROUP, Mgr. Jan Brauner LL.M., advokát, Tuřanka 1519/115a, Brno, Slatina, 62700

(210) O-576905
(510) (29) maso, ryba, drůbež a zvěřina, mořští živočichové a výrobky z nich, masové vřtažky, konzervované, sušené a vařené ovoce a zelenina, rosoly, džemy, ovocné šťávy, vejce, mléko a mléčné výrobky, jedlé oleje a tuky, snacky vyráběné z brambor, sušené bylinky, bramborové hranolky, různé druhy omáček, omáčky (dipy), chipsy (bramborové), chipsy na bázi zeleniny, jogurtové nápoje; (30) pečivo plněné kuřecím masem, pečivo s masovou náplní, pirožky s masem, obložené/plněné bagety, hamburgery, čerstvé, chlazené, omáčky, koření a přísady, pečivo, sušenky, chléb a koláče, cukrovinky, salátové dresinky, rajčatová omáčka, ravioli, rýže a výrobky z rýže, rýžové koláčky, rýžové saláty, těstovinové saláty, obložené/plněné sendviče čerstvé, chlazené, šťávy s výjimkou dresinků, zálivky na ochucení, zmrzlina, zmrzlinové poháry, müsli, müsli tyčinky, nekynutý chléb, potravinářské dresinky [omáčky], tortillové chipsy, kávové nápoje, nápoje vyrobené z čokolády, nápoje na bázi čaje; (32) piva všeho druhu, vody minerální, sirupy a přípravky k přípravě nápojů, ovocné šťávy a nápoje z ovocných šťáv, limonády, čerstvé domácí limonády, ovocné nápoje, zeleninové nápoje, nealkoholické sycené nápoje; (43) služby barů, bufety, kavárny, restaurace, samoobslužné restaurace.

(511) 29, 30, 32, 43
(540)

Doktor Fry

(592) Slovní

(111) **392311**
(220) 11.01.2022
(320) 11.01.2022
(442) 23.03.2022
(151) 29.06.2022
(730) **Radil Jan**, V Zákoutí 277, Kutná Hora, Karlov, 28401, CZ
(740) Mgr. Ing. Zdeněk Stanovský, Na hutích 661/9, Praha 6, Bubeneč, 16000
(210) O-576911
(510) (32) pivo a pivovarnické výrobky, nealkoholické nápoje, přípravky pro výrobu nápojů; (35) reklamní, marketingové a propagační služby, pomoc v obchodní a podnikatelské činnosti, management a administrativní služby.

(511) 32, 35

(540) **LIQUID JOY/TEKUTA RADOST**

(592) Slovní

(111) **392312**
(220) 12.01.2022
(320) 12.01.2022
(442) 23.03.2022

(151) 29.06.2022
(730) **SEDCO s.r.o.**, Průmyslová 3143/5, Prostějov, 79601, CZ
(740) Jansa, Mokřý, Otevřel & partneři s.r.o., advokátní kancelář, Mgr. et Mgr. Petr Malíš, Sokola Tůmy 743/16, Ostrava, Mariánské Hory, 70900
(210) O-576912
(510) (35) propagační činnost a reklama se zaměřením na oblast fyzického cvičení a fitness, zpracování objednávek v oblasti fitness, propagace služeb prostřednictvím webové stránky a online marketingu; (41) služby v oblasti fyzické kultury, sportu a fitness, cvičební programy, coaching, trénink, školení, osobní poradenství a vzdělávání v oblasti cvičení a fitness, pořádání sportovních soutěží, poskytování informací v rámci rekreačních aktivit, praktický výcvik (předvádění), provoz a pronájem sportovních zařízení, půjčování sportovního vybavení s výjimkou vozidel, služby posuzování fyzické zdatnosti pro tréninkové účely, tělesná výchova; (44) provozování zařízení sloužících k regeneraci a rekondici spadajících do této třídy, provoz solária, provoz sauny, masérské služby (sportovní a rekondiční masáže).

(511) 35, 41, 44

(540)

SedcoGymax

(592) Slovní

(111) **392313**
(220) 12.01.2022
(320) 12.01.2022
(442) 23.03.2022
(151) 29.06.2022
(730) **ŠUFÁNEK s.r.o.**, Holická 1173/49a, Olomouc, Hodolany, 77900, CZ
(740) Ing. Petr Soukup, tř. Svobody 43/39, Olomouc, 77900
(210) O-576913
(510) (5) výživové doplňky; (29) dušené ovoce, džemy, kandované ovoce, koncentráty na bázi ovoce na vaření, konzervované ovoce, mražené ovoce, ovoce konzervované v alkoholu, ovocná dřev, ovocné konzervy, ovocné lupínky, ovocné saláty, pomazánky z ovocného želé, svačinky na bázi ovoce, upravené ovoce, ovocné zavařeniny, konzervované potraviny a poživatiny z ovoce; (31) čerstvé ovoce a zelenina.

(511) 5, 29, 31

(540)

ODVAŘENÁ HRUŠKA

(592) Slovní

(111) **392314**
(220) 12.01.2022
(320) 12.01.2022
(442) 23.03.2022
(151) 29.06.2022
(730) **HOTEL BRDY COMPANY s.r.o.**, Plovární 478/1, Plzeň, Jižní Předměstí, 30100, CZ
(210) O-576923
(591) Barevná
(510) (21) sklenice, koberce, sklo, porcelán, majolika, nádobí; (30) káva, čaj, cukr, mouka, chléb, pečivo, hořčice, křen (doplňk k jídlu); (32) piva, nealkoholické nápoje; (42) restaurační služby, hostinská činnost.

(511) 21, 30, 32, 42

(540)



(593) Obrazová

(111) **392315**

(220) 12.01.2022

(320) 12.01.2022

(442) 23.03.2022

(151) 29.06.2022

(730) **LAMA Chomutov s.r.o.**, Bezručova 5877, Chomutov, 43003, CZ

(740) Mgr. Jan Maršál, Advokátní kancelář Kutějová, Maršál, Briarský, Politických vězňů 935/13, Praha 1, 11000

(210) O-576933

(510) (4) elektrická energie, vše spadající do třídy 4; (6) kovové stavební a konstrukční materiály, vše spadající do třídy 6; (35) zprostředkování obchodních záležitostí v oblasti zemědělství, zprostředkovatelská činnost v oblasti obchodu v oblasti vodního hospodářství, obchodní provozování vodovodů a kanalizací a podnikání v oblasti nakládání s odpady, vše spadající do třídy 35; (36) obstaravatelská činnost při správě nemovitostí, nákup nemovitostí, prodej nemovitostí, správa nemovitostí, pronájem nemovitostí, vše spadající do třídy 36; (37) údržba nemovitostí, stavebnictví, opravy, údržba a instalační služby ve stavebnictví, demolice budov, hydroizolace (stavebnictví), instalace a opravy protipovodňových zařízení, instalace technických sítí na staveništích, instalace, údržba a opravy strojů, izolace budov, stavební informace, poskytování stavebních informací, stavební poradenství, výstavba a údržba potrubí, výstavba přístavních hrází, výstavba přístavů, výstavba, vodárenské stavby, stavby zdravotního inženýrství, úpravy vodních toků, rekonstrukce vodo hospodářských objektů, vše spadající do třídy 37; (39) doprava a skladování, a to distribuce a transfer elektřiny, rozvod elektřiny, sběr odpadu, skladování odpadu, přeprava odpadu, odvoz odpadu (doprava), likvidace (přeprava) odpadu, skladování odpadního oleje, pronájem nádob na skladování odpadu, nakládání šrotu, sběr a doprava elektronického šrotu, sběr papíru a lepenky k recyklaci, nákladní doprava, provozování vodovodů a kanalizací pro veřejnou potřebu - dodávání, dopravování, rozvádění a přívod vody, odvod splaškových vod, odvod odpadních vod, vše spadající do třídy 39; (40) výroba elektřiny, zpracování odpadu, likvidace odpadu, spalování odpadu, recyklace odpadu, zpracování (přeměna) odpadu, rekultivace odpadových materiálů, třídění odpadů a recyklovatelných materiálů, recyklace šrotu, recyklace kovů, recyklace papíru, úprava vody, výroba pitné a užitkové vody, vše spadající do třídy 40; (42) inženýrsko-technické a projekční služby, návrhy konstrukcí, inženýrské služby, projektování ve výstavbě, vše spadající do třídy 42; (43) bary, hotelové služby, jídelny, kavárny, motely, penziony, restaurace, zajištění stravování, vše spadající do třídy 43; (44) pěstování rostlin, chov zvířat, vše spadající do třídy 44.

(511) 4, 6, 35, 36, 37, 39, 40, 42, 43, 44

(540)

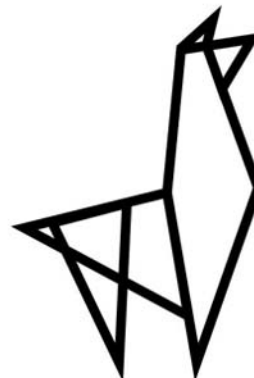

(593) Obrazová

(111) **392316**

(220) 14.01.2022

(320) 14.01.2022

(442) 23.03.2022

(151) 29.06.2022

(730) **Česká republika - Správa uprchlických zařízení Ministerstva vnitra**, Lhotecká 559/7, Praha 4, Kamýk, 14300, CZ

(210) O-576951

(591) Barevná

(510) (45) informační a poradenské služby vztahující se k bezpečnosti a právním záležitostem poskytované žadatelům o udělení mezinárodní ochrany, právní služby v oblasti přistěhovalectví, vyhledávání, zjišťování a vyšetřování osobních informací žadatelů o udělení mezinárodní ochrany, konzultační služby v oblasti udělování mezinárodní ochrany, poskytování informací spojených s právními záležitostmi související s žádostmi o udělení mezinárodní ochrany, služby právní pomoci poskytované žadatelům o udělení mezinárodní ochrany.

(511) 45

(540)



(593) Obrazová

(111) **392317**

(220) 14.01.2022

(320) 14.01.2022

(442) 23.03.2022

(151) 29.06.2022

(730) **scrpdt media s.r.o.**, Primátorská 296/38, Praha 8, Libeň, 18000, CZ

(210) O-576961

(510) (35) marketing, reklamní, inzertní a propagační činnost i prostřednictvím jakéhokoliv média, prostřednictvím telefonní sítě nebo datové sítě nebo informační sítě nebo elektronické sítě nebo komunikační sítě nebo počítačové sítě, poskytování informací komerčního nebo reklamního charakteru, multimediálních informací komerčního charakteru, komerční využití internetu v oblastech komerčních internetových médií a vyhledávacích služeb, on-line inzerce; (38) telekomunikace, služby

umožňující komunikaci jedné osoby s druhou, televizní vysílání, rozhlasové vysílání, digitální vysílání, televizní vysílání programů, televizní vysílání zábavných, vzdělávacích, výchovných, soutěžních, diskusních a informačních pořadů, telematika, šíření, výměna nebo získávání zpráv a informací, šíření informací, audio nebo audiovizuálních děl prostřednictvím informační nebo datové nebo elektronické nebo komunikační nebo telekomunikační nebo počítačové sítě, zejména internetu, pomocí satelitů a jiných, informační služby na internetu související s televizním vysíláním, služby na internetu související s televizním vysíláním, poskytování přístupu k internetovému serveru, poskytování přístupu k internetovému portálu; (41) nakladatelství a vydavatelství, ediční činnost, publikační činnost, nahrávání nosičů zvukových nebo obrazově zvukových, půjčování nahraných zvukových a zvukově obrazových záznamů, tvorba a šíření audiovizuálních děl, zpravodajství, publicistika, televizní zpravodajství, obrazové zpravodajství, tv produkce, filmová produkce, tvorba a výroba televizních a audiovizuálních programů, agenturní činnost v oblasti kultury, zprostředkování v oblasti kultury, výchovy, zábavy a sportu, výchovná, vzdělávací, soutěžní a zábavní činnost, organizování zábavních, kulturních nebo vzdělávacích představení.

(511) 35, 38, 41

(540)

DISCOLAND

(592) Slovní

(111) **392318**

(220) 14.01.2022

(320) 14.01.2022

(442) 23.03.2022

(151) 29.06.2022

(730) **HELP INTERNET s.r.o.**, Školská 689/20, Praha 1, Nové Město, 11000, CZ

(740) Mgr. PETR ŽIŽKA, LL.M., advokátní kancelář, Mgr. Petr Žížka LL.M., Sedláčkova 209/16, Plzeň, Vnitřní Město, 30100

(210) O-576974

(510) (9) USB klíče k webu, software pro webové aplikace, software pro webové servery, software pro vývoj webových stránek, software pro správu webového obsahu (WCM), software pro pronájem reklamního prostoru na webových stránkách, aplikační software, nahraný obsah (počítačové programy, data a informace), aplikace k vyhledávání informací, software pro správu dat a souborů a databázový software; (35) propagace podnikových webových stránek, optimalizace návštěvnosti webových stránek (obchodní monitorovací služby), pronájem reklamního prostoru na webových stránkách, propagace, reklama a marketing online webových stránek, kompilování reklam k použití na internetových webových stránkách, on-line propagace počítačových sítí a webových stránek, marketingové služby pro optimalizaci vyhledávačů pro účely podpory prodeje; (42) služby v oblasti informačních technologií, aktualizace webových stránek pro třetí osoby, navrhování a vývoj systémů pro vkládání, výstup, zpracování, zobrazování a ukládání dat, navrhování počítačové grafiky pro videomapping, navrhování počítačových strojů a počítačového softwaru pro obchodní analýzy a reporting, navrhování, tvorba a programování webových stránek, ovládání vyhledávacích nástrojů, plánování, navrhování, vývoj a údržba on-line webových stránek pro třetí strany, poradenství v oblasti internetového zabezpečení, poradenství v oblasti zabezpečení dat, poradenství v oboru ochrany dat, poskytování datových center, poskytování informací o navrhování a vývoji počítačového softwaru, systémů a sítí, příprava počítačových programů na zpracování dat, služby počítačových sítí, služby v oblasti konfigurace počítačových sítí, služby v oblasti managementu počítačových projektů, služby zabezpečení, ochrany a obnovy v oblasti informačních technologií, správa práv uživatelů v počítačových sítích, správa projektů v oblasti informačních technologií, správa serverů pro elektronickou poštu, tvorba počítačových platform pro druhé, vytváření a správa internetových stránek pro mobilní telefony, blockchain jako služba (Baas), cloud computing, cloudové služby v oblasti ochrany údajů, elektronické ukládání a zálohování dat, webhostingové služby a software jako služba (SaaS) a pronájem softwaru, hosting a pronájem paměťového prostoru pro webové stránky, hosting interaktivních aplikací, hosting internetových stránek, hosting on-line webové stránky pro vytváření a hosting mikro-webových stránek pro podniky, hosting on-line webových prostorů pro druhé, hosting platform na internetu, hosting webové stránky k elektronickému ukládání digitálních fotografií a videozáznamů, hosting webových stránek, interaktivní hosting umožňující uživatelům zveřejňování a sdílení vlastního obsahu a obrázků on-line, pronájem počítačového softwaru, poradenské služby týkající se pronájmu počítačů nebo počítačového softwaru, poskytování aplikačních služeb

(ASP), poskytování elektronického paměťového prostoru na internetu, pronájem paměťového prostoru na serverech, informační služby týkající se aplikací počítačových sítí, správa webových stránek, návrh webových stránek, programování webových stránek, pronájem webových serverů, vývoj webových stránek (služby), navrhování počítačových webových stránek, tvorba internetových webových stránek, design domovských a webových stránek, sestavování webových stránek na internetu, konstrukce a údržba webových stránek, konzultace v oblasti navrhování webových stránek, programování webových stránek upravených na zakázku, tvorba a údržba počítačových stránek (webových stránek) pro třetí osoby, navrhování vizitek.

(511) 9, 35, 42

(540)



(593) Obrazová

(111) **392319**

(220) 14.01.2022

(320) 14.01.2022

(442) 23.03.2022

(151) 29.06.2022

(730) **datlička s.r.o.**, Lesní 709, Lužná, 27051, CZ

(740) Mgr. PETR ŽIŽKA, LL.M., advokátní kancelář, Mgr. Petr Žížka LL.M., Sedláčkova 209/16, Plzeň, Vnitřní Město, 30100

(210) O-576975

(510) (29) datle zpracované, sušené datle, sušené ovoce, upravené ovoce, výrobky ze sušeného ovoce, ovoce obalené v cukru, chuťovky na bázi sušeného ovoce, datle plněné ořechy, datle obalené v kakau; (30) ovoce s čokoládovou polevou, příchutě vyrobené z ovoce, sirup jako poleva, sirup na palačinky, sirupy a melasa, sirupy na ochucování, cukr, ovocný cukr, datle s čokoládovou polevou, sirup z datlí, cukr z datlí; (31) čerstvé datle, nezpracované datle, nezpracované ovoce, čerstvé ovoce, čerstvé tropické ovoce, dárkové koše s čerstvým ovocem; (35) maloobchodní služby zaměřené na ovoce, maloobchodní služby v oblasti potravin, maloobchodní zásilkové služby týkající se potravin (s výjimkou dopravy), služby maloobchodních prodejen potravin bez obsluhy, maloobchodní služby související s prodejem předplacených bedniček s potravinami, maloobchodní služby týkající se potravin poskytované prostřednictvím celosvětových počítačových sítí, maloobchodní prodej datlí.

(511) 29, 30, 31, 35

(540)



datlea

PRÁVÉ DATLE

(593) Obrazová

(111) **392320**

(220) 17.01.2022

(320) 17.01.2022

(442) 02.03.2022

(151) 29.06.2022

(730) **Ridera a.s.**, Thámova 84/23, Praha 8, Karlín, 18600, CZ

(740) Ing. Pavel Nádvořík s.r.o., Klínová 620/1, Ostrava, Hulváky, 70900

(210) O-577001

(591) Barevná

(510) (4) brikety, brikety (palivo), uhelné brikety, dřevěné brikety, benzín, nafta, nafta topná, motorová nafta, minerální oleje, těžké oleje, řetězové oleje, syntetické oleje, automobilové oleje, penetrační oleje, převodové oleje, průmyslové oleje, topné oleje, mazací oleje, průmyslové topné oleje, mazací oleje (průmyslová maziva), koks, elektrická energie, mazadla a průmyslové tuky, vosky a kapaliny, grafit (pro mazání), mazací grafit, dehtový uhelný olej, dehtový olej, zkapalněný plyn, palivový plyn, topný plyn, břidlicový plyn, skládkový plyn, zemní plyn, palivové plyny, rašelina [palivo], vyrobená pevná paliva, uhlí, hnědé uhlí, černé uhlí; (6) konstrukce (kovové), kovové dveře, vrata, okna a okenní kryty, kovové nezpracované a polozpracované materiály bez určení účelu, kovové nádoby a kovové výrobky určené pro přepravu a obalové materiály, kovové stavební a konstrukční materiály a prvky, přemístitelné konstrukce a kovové stavby, drobné kovové železářské zboží, armatury (kovové) do betonu, kovová bednění betonu, čepy (kovové), svařovací dráty, dráty z obecných kovů, kovové vázací dráty, roury (kovové), lana ocelová, kovová lešení, kovové stavební lešení, nádrže (kovové), kovové skladovací nádrže, nádrže a cisterny kovové, kovové nádoby na tekutá paliva, kovové odlitky, kovové stavební odlitky, železné odlitky jako polotovary, stavební odlitky z kovových slitin, ocel, hliníkový plech, ocelový plech, plechy ocelové, kovové plechy, stavební kování, kovové stavební prvky, kovové stavební nosníky, ocelové stavební materiály, kovové stavební konstrukce, kovové stavební materiály, kovové materiály na sportovní povrchy do každého počasí pro použití v exteriéru, kovové materiály na sportovní povrchy do každého počasí pro použití v interiéru, nosníky z běžných kovů pro stavebnictví; (19) beton, betonové desky, betonové podlahy, betonové sloupy, betonové stěny, břidlice, cement, cementové směsi, cihly, cihlářská hlína, hotový beton, kamenina pro stavebnictví, kameny do základů, obrubníky, malta, pytle s pískem, struskový kámen, stavební písek, stavební kámen, stavební materiály z betonu, nekovové dveře, vrata, okna a okenní kryty, nekovové konstrukce a přenosné stavební prvky, nekovové stavební a konstrukční materiály a prvky, sochy a umělecké předměty vyrobené z materiálů jako kámen, beton a mramor, zahrnuté v této třídě, kamenivo pro použití do betonu, malta (stavební); (35) pomoc v obchodní a podnikatelské činnosti, management a administrativní služby, reklamní, marketingové a propagační služby, řízení dodavatelských řetězců, dodavatelské služby pro třetí osoby [nákup výrobků a služeb pro jiné podniky], zprostředkovatelé reklamy, zprostředkovatelské obchodní služby, zprostředkovatelské služby pro propagaci sportovních osobností, zprostředkovatelské služby pro pořádání podnikových prezentací, zprostředkovatelské služby v oblasti pronájmu reklamního času a prostoru, zprostředkovatelské služby v oblasti kancelářských potřeb pro třetí osoby, fakturace, maloobchodní prodej chemikálií pro použití v zemědělství, maloobchodní prodej chemikálií pro použití v zahradnictví, maloobchodní prodej kovového zboží, maloobchodní prodej podlahových krytin, maloobchodní prodej paliv, maloobchodní prodej mazacích olejů, maloobchodní prodej krytin na stěny, maloobchodní prodej ručního nářadí sloužícího ke stavbě, maloobchodní prodej ručních nástrojů sloužících ke stavbě, maloobchodní prodej vybavení pro zemní práce, maloobchodní prodej stavebních strojů a zařízení, velkoobchodní prodej chemikálií pro použití v zahradnictví, velkoobchodní prodej chemikálií pro použití v zemědělství, pronájem prodejních stánků, velkoobchodní prodej mazacích olejů, velkoobchodní prodej krytin na stěny, velkoobchodní prodej kovového zboží, velkoobchodní prodej paliv, velkoobchodní prodej stavebních strojů a zařízení, velkoobchodní prodej ručního nářadí sloužícího ke stavbě, velkoobchodní prodej ručních nástrojů sloužících ke stavbě, administrativní podpora a zpracování dat [služby], obchodní konzultační a poradenské služby, řízení lidských zdrojů a náborové služby, organizace podnikání, obchodní řízení sportovních klubů, plánování obchodních postupů, řízení obchodní činnosti v oboru dopravy a doručování, služby v oblasti obchodního managementu, služby v oblasti obchodní strategie, služby posuzující obchodní rizika, služby rozvoje podnikatelských strategií, zprostředkování reklamy, zprostředkování obchodů pro třetí strany, velkoobchodní objednávkové služby, vyjednávání smluv týkajících se nákupu a prodeje výrobků, administrativní služby, správa v oblasti marketingu, konzultační a poradenské služby a pomoc v oblasti reklamní, marketingové a propagační činnosti, poskytování a pronájem prostoru, času a médií pro reklamu, rozšiřování reklamních,

marketingových a propagačních materiálů, služby obchodních výstav a veletrhů, služby předvádění výrobků a vystavování zboží, věrnostní, pobídkové a bonusové programy, merchandising, marketing, propagace, reklamní a inzertní služby, reklama on-line, reklama a marketing, reklamní a propagační služby a související poradenství, reklamní služby týkající se prodeje zboží, styk s veřejností, reklamní materiály (šíření), reklamní materiály (příprava), vedení podniků (poradenství), propagace výrobků a služeb druhých prostřednictvím sjednávání jménem sponzorů spojení jejich výrobků a služeb se sportovními soutěžemi, analýzy nákupních cen v oblasti likvidace, odstraňování, recyklace odpadu a manipulace s odpadem, reklamní služby v oblasti nemovitostí, sponzoři (vyhledávání -), propagace zboží a služeb prostřednictvím sponzorování, propagace výrobků a služeb druhých prostřednictvím sjednávání jménem sponzorů spojení jejich výrobků a služeb se sportovními aktivitami, maloobchodní služby zaměřené na výrobek: beton, maloobchodní služby zaměřené na výrobek: betonové desky, maloobchodní služby zaměřené na výrobek: betonové podlahy, maloobchodní služby zaměřené na výrobek: betonové sloupy, maloobchodní služby zaměřené na výrobek: betonové stěny, maloobchodní služby zaměřené na výrobek: břidlice, maloobchodní služby zaměřené na výrobek: cement, maloobchodní služby zaměřené na výrobek: cementové směsi, maloobchodní služby zaměřené na výrobek: cihly, maloobchodní služby zaměřené na výrobek: cihlářská hlína, maloobchodní služby zaměřené na výrobek: hotový beton, maloobchodní služby zaměřené na výrobek: kamenina pro stavebnictví, maloobchodní služby zaměřené na výrobek: kameny do základů, maloobchodní služby zaměřené na výrobek: obrubníky, maloobchodní služby zaměřené na výrobek: malta, maloobchodní služby zaměřené na výrobek: pytle s pískem, maloobchodní služby zaměřené na výrobek: struskový kámen, maloobchodní služby zaměřené na výrobek: stavební písek, maloobchodní služby zaměřené na výrobek: stavební kámen, maloobchodní služby zaměřené na výrobek: stavební materiály z betonu, maloobchodní služby zaměřené na výrobek: stavební materiály z betonu, maloobchodní služby zaměřené na výrobek: nekovové dveře, vrata, okna a okenní kryty, maloobchodní služby zaměřené na výrobek: nekovové konstrukce a přenosné stavební prvky, maloobchodní služby zaměřené na výrobek: nekovové stavební a konstrukční materiály a prvky, maloobchodní služby zaměřené na výrobek: kamenivo pro použití do betonu, maloobchodní služby zaměřené na výrobek: malta (stavební), maloobchodní služby zaměřené na výrobek: dráty (elektrické -), maloobchodní služby zaměřené na výrobek: konstrukce (kovové), maloobchodní služby zaměřené na výrobek: kovové konstrukce, maloobchodní služby zaměřené na výrobek: kovové dveře, vrata, okna a okenní kryty, maloobchodní služby zaměřené na výrobek: kovové nezpracované a polozpracované materiály bez určení účelu, maloobchodní služby zaměřené na výrobek: kovové nádoby a kovové výrobky určené pro přepravu a obalové materiály, maloobchodní služby zaměřené na výrobek: kovové stavební a konstrukční materiály a prvky, maloobchodní služby zaměřené na výrobek: přemístitelné konstrukce a kovové stavby, maloobchodní služby zaměřené na výrobek: drobné kovové železářské zboží, maloobchodní služby zaměřené na výrobek: armatury (kovové) do betonu, maloobchodní služby zaměřené na výrobek: kovová bednění betonu, maloobchodní služby zaměřené na výrobek: čepy (kovové), maloobchodní služby zaměřené na výrobek: svařovací dráty, maloobchodní služby zaměřené na výrobek: dráty z obecných kovů, maloobchodní služby zaměřené na výrobek: kovové vázací dráty, maloobchodní služby zaměřené na výrobek: roury (kovové), maloobchodní služby zaměřené na výrobek: lana ocelová, maloobchodní služby zaměřené na výrobek: kovová lešení, maloobchodní služby zaměřené na výrobek: kovové stavební lešení, maloobchodní služby zaměřené na výrobek: kovové skladovací nádrže, maloobchodní služby zaměřené na výrobek: nádrže (kovové), maloobchodní služby zaměřené na výrobek: nádrže a cisterny kovové, maloobchodní služby zaměřené na výrobek: kovové nádoby na tekutá paliva, maloobchodní služby zaměřené na výrobek: kovové odlitky, maloobchodní služby zaměřené na výrobek: železné odlitky jako polotovary, maloobchodní služby zaměřené na výrobek: stavební odlitky z kovových slitin, maloobchodní služby zaměřené na výrobek: ocel, maloobchodní služby zaměřené na výrobek: hliníkový plech, maloobchodní služby zaměřené na výrobek: ocelový plech, maloobchodní služby zaměřené na výrobek: plechy ocelové, maloobchodní služby zaměřené na výrobek: kovové plechy, maloobchodní služby zaměřené na výrobek: stavební kování, maloobchodní služby zaměřené na výrobek: kovové stavební prvky, maloobchodní služby zaměřené na výrobek: kovové stavební nosníky, maloobchodní služby zaměřené na výrobek: ocelové stavební materiály, maloobchodní služby zaměřené na výrobek: kovové stavební konstrukce, maloobchodní služby zaměřené na výrobek: kovové stavební materiály, maloobchodní služby zaměřené na výrobek: kovové materiály na sportovní povrchy do každého počasí pro použití v exteriéru,

maloobchodní služby zaměřené na výrobek: kovové materiály na sportovní povrchy do každého počasí pro použití v interiéru, maloobchodní služby zaměřené na výrobek: nosníky z běžných kovů pro stavebnictví, maloobchodní služby zaměřené na výrobek: brikety, maloobchodní služby zaměřené na výrobek: brikety (palivo), maloobchodní služby zaměřené na výrobek: uhelné brikety, maloobchodní služby zaměřené na výrobek: dřevěné brikety, maloobchodní služby zaměřené na výrobek: palivové brikety, maloobchodní služby zaměřené na výrobek: benzín, maloobchodní služby zaměřené na výrobek: nafta, maloobchodní služby zaměřené na výrobek: nafta topná, maloobchodní služby zaměřené na výrobek: motorová nafta, maloobchodní služby zaměřené na výrobek: minerální oleje, maloobchodní služby zaměřené na výrobek: těžké oleje, maloobchodní služby zaměřené na výrobek: řetězové oleje, maloobchodní služby zaměřené na výrobek: syntetické oleje, maloobchodní služby zaměřené na výrobek: automobilové oleje, maloobchodní služby zaměřené na výrobek: penetrační oleje, maloobchodní služby zaměřené na výrobek: převodové oleje, maloobchodní služby zaměřené na výrobek: průmyslové oleje, maloobchodní služby zaměřené na výrobek: topné oleje, maloobchodní služby zaměřené na výrobek: mazací oleje, maloobchodní služby zaměřené na výrobek: průmyslové topné oleje, maloobchodní služby zaměřené na výrobek: mazací oleje (průmyslová maziva), maloobchodní služby zaměřené na výrobek: koks, maloobchodní služby zaměřené na výrobek: mazadla a průmyslové tuky, vosky a kapaliny, maloobchodní služby zaměřené na výrobek: grafit (pro mazání), maloobchodní služby zaměřené na výrobek: mazací grafit, maloobchodní služby zaměřené na výrobek: dehtový uhelný olej, maloobchodní služby zaměřené na výrobek: dehtový olej, maloobchodní služby zaměřené na výrobek: zkapalněný plyn, maloobchodní služby zaměřené na výrobek: palivový plyn, maloobchodní služby zaměřené na výrobek: topný plyn, maloobchodní služby zaměřené na výrobek: brádicový plyn, maloobchodní služby zaměřené na výrobek: skládkový plyn, maloobchodní služby zaměřené na výrobek: zemní plyn, maloobchodní služby zaměřené na výrobek: palivové plyny, maloobchodní služby zaměřené na výrobek: rašelina [palivo], maloobchodní služby zaměřené na výrobek: vyrobená pevná paliva, maloobchodní služby zaměřené na výrobek: uhlí, maloobchodní služby zaměřené na výrobek: hnědé uhlí, maloobchodní služby zaměřené na výrobek: černé uhlí, maloobchodní služby zaměřené na výrobek: beton, maloobchodní služby zaměřené na výrobek: betonové desky, maloobchodní služby zaměřené na výrobek: betonové podlahy, maloobchodní služby zaměřené na výrobek: betonové sloupy, maloobchodní služby zaměřené na výrobek: betonové stěny, maloobchodní služby zaměřené na výrobek: brádicové, maloobchodní služby zaměřené na výrobek: cement, maloobchodní služby zaměřené na výrobek: cementové směsi, maloobchodní služby zaměřené na výrobek: cihly, maloobchodní služby zaměřené na výrobek: cihlářská hlína, maloobchodní služby zaměřené na výrobek: hotový beton, maloobchodní služby zaměřené na výrobek: kamenina pro stavebnictví, maloobchodní služby zaměřené na výrobek: kameny do základů, maloobchodní služby zaměřené na výrobek: obrubníky, maloobchodní služby zaměřené na výrobek: malta, maloobchodní služby zaměřené na výrobek: pytle s pískem, maloobchodní služby zaměřené na výrobek: struskový kámen, maloobchodní služby zaměřené na výrobek: stavební písek, maloobchodní služby zaměřené na výrobek: stavební kámen, maloobchodní služby zaměřené na výrobek: stavební materiály z betonu, maloobchodní služby zaměřené na výrobek: nekovové dveře, vrata, okna a okenní kryty, maloobchodní služby zaměřené na výrobek: nekovové konstrukce a přenosné stavební prvky, maloobchodní služby zaměřené na výrobek: nekovové stavební a konstrukční materiály a prvky, maloobchodní služby zaměřené na výrobek: kamenivo pro použití do betonu, maloobchodní služby zaměřené na výrobek: malta (stavební), maloobchodní služby zaměřené na výrobek: dráty (elektrické -), maloobchodní služby zaměřené na výrobek: konstrukce (kovové), maloobchodní služby zaměřené na výrobek: kovové konstrukce, maloobchodní služby zaměřené na výrobek: kovové dveře, vrata, okna a okenní kryty, maloobchodní služby zaměřené na výrobek: kovové nezpracované a polozpracované materiály bez určení účelu, maloobchodní služby zaměřené na výrobek: kovové nádoby a kovové výrobky určené pro přepravu a obalové materiály, maloobchodní služby zaměřené na výrobek: kovové stavební a konstrukční materiály a prvky, maloobchodní služby zaměřené na výrobek: přemístitelné konstrukce a kovové stavby, maloobchodní služby zaměřené na výrobek: drobné kovové ležácké zboží, maloobchodní služby zaměřené na výrobek: armatury (kovové) do betonu, maloobchodní služby zaměřené na výrobek: kovová bednění betonu, maloobchodní služby zaměřené na výrobek: svařovací dráty, maloobchodní služby zaměřené na výrobek: dráty z obecných kovů, maloobchodní služby zaměřené na výrobek: kovové vázací dráty, maloobchodní služby zaměřené na výrobek: roury (kovové),

velkoobchodní služby zaměřené na výrobek: lana ocelová, velkoobchodní služby zaměřené na výrobek: kovová lešení, velkoobchodní služby zaměřené na výrobek: kovové stavební lešení, velkoobchodní služby zaměřené na výrobek: nádrže (kovové), velkoobchodní služby zaměřené na výrobek: kovové skladovací nádrže, velkoobchodní služby zaměřené na výrobek: nádrže a cisterny kovové, velkoobchodní služby zaměřené na výrobek: kovové nádoby na tekutá paliva, velkoobchodní služby zaměřené na výrobek: kovové odlitky, velkoobchodní služby zaměřené na výrobek: kovové stavební odlitky, velkoobchodní služby zaměřené na výrobek: železné odlitky jako polotovary, velkoobchodní služby zaměřené na výrobek: stavební odlitky z kovových slitin, velkoobchodní služby zaměřené na výrobek: ocel, velkoobchodní služby zaměřené na výrobek: ocelový plech, velkoobchodní služby zaměřené na výrobek: plechy ocelové, velkoobchodní služby zaměřené na výrobek: plechy ocelové, velkoobchodní služby zaměřené na výrobek: plechy ocelové, velkoobchodní služby zaměřené na výrobek: kovové plechy, velkoobchodní služby zaměřené na výrobek: stavební kování, velkoobchodní služby zaměřené na výrobek: kovové stavební prvky, velkoobchodní služby zaměřené na výrobek: kovové stavební nosníky, velkoobchodní služby zaměřené na výrobek: ocelové stavební materiály, velkoobchodní služby zaměřené na výrobek: kovové stavební konstrukce, velkoobchodní služby zaměřené na výrobek: kovové stavební materiály, velkoobchodní služby zaměřené na výrobek: kovové materiály na sportovní povrchy do každého počasí pro použití v exteriéru, velkoobchodní služby zaměřené na výrobek: kovové materiály na sportovní povrchy do každého počasí pro použití v interiéru, velkoobchodní služby zaměřené na výrobek: nosníky z běžných kovů pro stavebnictví, velkoobchodní služby zaměřené na výrobek: brikety, velkoobchodní služby zaměřené na výrobek: brikety (palivo), velkoobchodní služby zaměřené na výrobek: uhelné brikety, velkoobchodní služby zaměřené na výrobek: dřevěné brikety, velkoobchodní služby zaměřené na výrobek: palivové brikety, velkoobchodní služby zaměřené na výrobek: benzín, velkoobchodní služby zaměřené na výrobek: nafta, velkoobchodní služby zaměřené na výrobek: nafta topná, velkoobchodní služby zaměřené na výrobek: motorová nafta, velkoobchodní služby zaměřené na výrobek: minerální oleje, velkoobchodní služby zaměřené na výrobek: těžké oleje, velkoobchodní služby zaměřené na výrobek: řetězové oleje, velkoobchodní služby zaměřené na výrobek: syntetické oleje, velkoobchodní služby zaměřené na výrobek: automobilové oleje, velkoobchodní služby zaměřené na výrobek: penetrační oleje, velkoobchodní služby zaměřené na výrobek: převodové oleje, velkoobchodní služby zaměřené na výrobek: průmyslové oleje, velkoobchodní služby zaměřené na výrobek: topné oleje, velkoobchodní služby zaměřené na výrobek: mazací oleje, velkoobchodní služby zaměřené na výrobek: průmyslové topné oleje, velkoobchodní služby zaměřené na výrobek: mazací oleje (průmyslová maziva), velkoobchodní služby zaměřené na výrobek: koks, velkoobchodní služby zaměřené na výrobek: mazadla a průmyslové tuky, vosky a kapaliny, velkoobchodní služby zaměřené na výrobek: grafit (pro mazání), velkoobchodní služby zaměřené na výrobek: mazací grafit, velkoobchodní služby zaměřené na výrobek: dehtový uhelný olej, velkoobchodní služby zaměřené na výrobek: dehtový olej, velkoobchodní služby zaměřené na výrobek: zkapalněný plyn, velkoobchodní služby zaměřené na výrobek: palivový plyn, velkoobchodní služby zaměřené na výrobek: topný plyn, velkoobchodní služby zaměřené na výrobek: brádicový plyn, velkoobchodní služby zaměřené na výrobek: skládkový plyn, velkoobchodní služby zaměřené na výrobek: zemní plyn, velkoobchodní služby zaměřené na výrobek: palivové plyny, velkoobchodní služby zaměřené na výrobek: rašelina [palivo], velkoobchodní služby zaměřené na výrobek: vyrobená pevná paliva, velkoobchodní služby zaměřené na výrobek: uhlí, velkoobchodní služby zaměřené na výrobek: hnědé uhlí, velkoobchodní služby zaměřené na výrobek: černé uhlí, katalogové maloobchodní služby zaměřené na výrobek: beton, katalogové maloobchodní služby zaměřené na výrobek: betonové desky, katalogové maloobchodní služby zaměřené na výrobek: betonové podlahy, katalogové maloobchodní služby zaměřené na výrobek: betonové sloupy, katalogové maloobchodní služby zaměřené na výrobek: betonové stěny, katalogové maloobchodní služby zaměřené na výrobek: brádicové, katalogové maloobchodní služby zaměřené na výrobek: cement, katalogové maloobchodní služby zaměřené na výrobek: cihly, katalogové maloobchodní služby zaměřené na výrobek: cihlářská hlína, katalogové maloobchodní služby zaměřené na výrobek: hotový beton, katalogové maloobchodní služby zaměřené na výrobek: kamenina pro stavebnictví, katalogové maloobchodní služby zaměřené na výrobek: kameny do základů, katalogové maloobchodní služby zaměřené na výrobek: obrubníky, katalogové maloobchodní služby zaměřené na výrobek: malta, katalogové maloobchodní služby zaměřené na výrobek: pytle s pískem, katalogové maloobchodní služby zaměřené na výrobek: struskový kámen,

katalogové maloobchodní služby zaměřené na výrobek: stavební písek, katalogové maloobchodní služby zaměřené na výrobek: stavební kámen, katalogové maloobchodní služby zaměřené na výrobek: stavební materiály z betonu, katalogové maloobchodní služby zaměřené na výrobek: nekovové dveře, vrata, okna a okenní kryty, katalogové maloobchodní služby zaměřené na výrobek: nekovové konstrukce a přenosné stavební prvky, katalogové maloobchodní služby zaměřené na výrobek: nekovové stavební a konstrukční materiály a prvky, katalogové maloobchodní služby zaměřené na výrobek: kamenivo pro použití do betonu, katalogové maloobchodní služby zaměřené na výrobek: malta (stavební), katalogové maloobchodní služby zaměřené na výrobek: dráty (elektrické -), katalogové maloobchodní služby zaměřené na výrobek: konstrukce (kovové), katalogové maloobchodní služby zaměřené na výrobek: kovové konstrukce, katalogové maloobchodní služby zaměřené na výrobek: kovové dveře, vrata, okna a okenní kryty, katalogové maloobchodní služby zaměřené na výrobek: kovové nezpracované a polozpracované materiály bez určení účelu, katalogové maloobchodní služby zaměřené na výrobek: kovové nádoby a kovové výrobky určené pro přepravu a obalové materiály, katalogové maloobchodní služby zaměřené na výrobek: kovové stavební a konstrukční materiály a prvky, katalogové maloobchodní služby zaměřené na výrobek: přemístitelné konstrukce a kovové stavby, katalogové maloobchodní služby zaměřené na výrobek: drobné kovové železářské zboží, katalogové maloobchodní služby zaměřené na výrobek: armatury (kovové) do betonu, katalogové maloobchodní služby zaměřené na výrobek: kovová bednění betonu, katalogové maloobchodní služby zaměřené na výrobek: čepy (kovové), katalogové maloobchodní služby zaměřené na výrobek: svařovací dráty, katalogové maloobchodní služby zaměřené na výrobek: dráty z obecných kovů, katalogové maloobchodní služby zaměřené na výrobek: kovové vázací dráty, katalogové maloobchodní služby zaměřené na výrobek: roury (kovové), katalogové maloobchodní služby zaměřené na výrobek: lana ocelová, katalogové maloobchodní služby zaměřené na výrobek: kovová lešení, katalogové maloobchodní služby zaměřené na výrobek: kovové stavební lešení, katalogové maloobchodní služby zaměřené na výrobek: nádrže (kovové), katalogové maloobchodní služby zaměřené na výrobek: kovové skladovací nádrže, katalogové maloobchodní služby zaměřené na výrobek: nádrže a cisterny kovové, katalogové maloobchodní služby zaměřené na výrobek: kovové nádoby na tekutá paliva, katalogové maloobchodní služby zaměřené na výrobek: kovové odlitky, katalogové maloobchodní služby zaměřené na výrobek: kovové stavební odlitky, katalogové maloobchodní služby zaměřené na výrobek: železné odlitky jako polotovary, katalogové maloobchodní služby zaměřené na výrobek: stavební odlitky z kovových slitin, katalogové maloobchodní služby zaměřené na výrobek: ocel, katalogové maloobchodní služby zaměřené na výrobek: hliníkový plech, katalogové maloobchodní služby zaměřené na výrobek: ocelový plech, katalogové maloobchodní služby zaměřené na výrobek: plechy ocelové, katalogové maloobchodní služby zaměřené na výrobek: kovové plechy, katalogové maloobchodní služby zaměřené na výrobek: stavební kování, katalogové maloobchodní služby zaměřené na výrobek: kovové stavební prvky, katalogové maloobchodní služby zaměřené na výrobek: kovové stavební nosníky, katalogové maloobchodní služby zaměřené na výrobek: ocelové stavební materiály, katalogové maloobchodní služby zaměřené na výrobek: kovové stavební konstrukce, katalogové maloobchodní služby zaměřené na výrobek: kovové stavební materiály, katalogové maloobchodní služby zaměřené na výrobek: kovové materiály na sportovní povrchy do každého počasí pro použití v exteriéru, katalogové maloobchodní služby zaměřené na výrobek: kovové materiály na sportovní povrchy do každého počasí pro použití v interiéru, katalogové maloobchodní služby zaměřené na výrobek: nosníky z běžných kovů pro stavebnictví, katalogové maloobchodní služby zaměřené na výrobek: brikety, katalogové maloobchodní služby zaměřené na výrobek: brikety (palivo), katalogové maloobchodní služby zaměřené na výrobek: uhelné brikety, katalogové maloobchodní služby zaměřené na výrobek: dřevěné brikety, katalogové maloobchodní služby zaměřené na výrobek: palivové brikety, katalogové maloobchodní služby zaměřené na výrobek: benzín, katalogové maloobchodní služby zaměřené na výrobek: nafta, katalogové maloobchodní služby zaměřené na výrobek: nafta topná, katalogové maloobchodní služby zaměřené na výrobek: motorová nafta, katalogové maloobchodní služby zaměřené na výrobek: minerální oleje, katalogové maloobchodní služby zaměřené na výrobek: těžké oleje, katalogové maloobchodní služby zaměřené na výrobek: řetězové oleje, katalogové maloobchodní služby zaměřené na výrobek: syntetické oleje, katalogové maloobchodní služby zaměřené na výrobek: automobilové oleje, katalogové maloobchodní služby zaměřené na výrobek: penetrační oleje, katalogové maloobchodní služby zaměřené na výrobek: převodové oleje, katalogové maloobchodní služby zaměřené na výrobek: průmyslové oleje, katalogové maloobchodní služby zaměřené na výrobek: topné oleje,

katalogové maloobchodní služby zaměřené na výrobek: mazací oleje, katalogové maloobchodní služby zaměřené na výrobek: průmyslové topné oleje, katalogové maloobchodní služby zaměřené na výrobek: mazací oleje (průmyslová maziva), katalogové maloobchodní služby zaměřené na výrobek: koks, katalogové maloobchodní služby zaměřené na výrobek: mazadla a průmyslové tuky, vosky a kapaliny, katalogové maloobchodní služby zaměřené na výrobek: grafit (pro mazání), katalogové maloobchodní služby zaměřené na výrobek: mazací grafit, katalogové maloobchodní služby zaměřené na výrobek: dehtový uhelný olej, katalogové maloobchodní služby zaměřené na výrobek: dehtový olej, katalogové maloobchodní služby zaměřené na výrobek: zkapalněný plyn, katalogové maloobchodní služby zaměřené na výrobek: palivový plyn, katalogové maloobchodní služby zaměřené na výrobek: topný plyn, katalogové maloobchodní služby zaměřené na výrobek: břídlíkový plyn, katalogové maloobchodní služby zaměřené na výrobek: skládkový plyn, katalogové maloobchodní služby zaměřené na výrobek: zemní plyn, katalogové maloobchodní služby zaměřené na výrobek: palivové plyny, katalogové maloobchodní služby zaměřené na výrobek: rašelina [palivo], katalogové maloobchodní služby zaměřené na výrobek: vyrobená pevná paliva, katalogové maloobchodní služby zaměřené na výrobek: uhlí, katalogové maloobchodní služby zaměřené na výrobek: hnědé uhlí, katalogové maloobchodní služby zaměřené na výrobek: černé uhlí, on-line maloobchodní služby zaměřené na výrobek: beton, on-line maloobchodní služby zaměřené na výrobek: betonové desky, on-line maloobchodní služby zaměřené na výrobek: betonové podlahy, on-line maloobchodní služby zaměřené na výrobek: betonové sloupy, on-line maloobchodní služby zaměřené na výrobek: betonové stěny, on-line maloobchodní služby zaměřené na výrobek: břídlíce, on-line maloobchodní služby zaměřené na výrobek: cement, on-line maloobchodní služby zaměřené na výrobek: cementové směsi, on-line maloobchodní služby zaměřené na výrobek: cihly, on-line maloobchodní služby zaměřené na výrobek: cihlářská hlína, on-line maloobchodní služby zaměřené na výrobek: hotový beton, on-line maloobchodní služby zaměřené na výrobek: kamenina pro stavebnictví, on-line maloobchodní služby zaměřené na výrobek: kameny do základů, on-line maloobchodní služby zaměřené na výrobek: obrubníky, on-line maloobchodní služby zaměřené na výrobek: malta, on-line maloobchodní služby zaměřené na výrobek: pytle s pískem, on-line maloobchodní služby zaměřené na výrobek: struskový kámen, on-line maloobchodní služby zaměřené na výrobek: stavební písek, on-line maloobchodní služby zaměřené na výrobek: stavební kámen, on-line maloobchodní služby zaměřené na výrobek: stavební materiály z betonu, on-line maloobchodní služby zaměřené na výrobek: nekovové dveře, vrata, okna a okenní kryty, on-line maloobchodní služby zaměřené na výrobek: nekovové konstrukce a přenosné stavební prvky, on-line maloobchodní služby zaměřené na výrobek: kamenivo pro použití do betonu, on-line maloobchodní služby zaměřené na výrobek: malta (stavební), on-line maloobchodní služby zaměřené na výrobek: dráty (elektrické -), on-line maloobchodní služby zaměřené na výrobek: konstrukce (kovové), on-line maloobchodní služby zaměřené na výrobek: kovové konstrukce, on-line maloobchodní služby zaměřené na výrobek: kovové dveře, vrata, okna a okenní kryty, on-line maloobchodní služby zaměřené na výrobek: kovové nezpracované a polozpracované materiály bez určení účelu, on-line maloobchodní služby zaměřené na výrobek: kovové nádoby a kovové výrobky určené pro přepravu a obalové materiály, on-line maloobchodní služby zaměřené na výrobek: kovové stavební a konstrukční materiály a prvky, on-line maloobchodní služby zaměřené na výrobek: přemístitelné konstrukce a kovové stavby, on-line maloobchodní služby zaměřené na výrobek: drobné kovové železářské zboží, on-line maloobchodní služby zaměřené na výrobek: armatury (kovové) do betonu, on-line maloobchodní služby zaměřené na výrobek: kovová bednění betonu, on-line maloobchodní služby zaměřené na výrobek: čepy (kovové), on-line maloobchodní služby zaměřené na výrobek: svařovací dráty, on-line maloobchodní služby zaměřené na výrobek: dráty z obecných kovů, on-line maloobchodní služby zaměřené na výrobek: kovové vázací dráty, on-line maloobchodní služby zaměřené na výrobek: roury (kovové), on-line maloobchodní služby zaměřené na výrobek: lana ocelová, on-line maloobchodní služby zaměřené na výrobek: kovová lešení, on-line maloobchodní služby zaměřené na výrobek: kovové stavební lešení, on-line maloobchodní služby zaměřené na výrobek: nádrže (kovové), on-line maloobchodní služby zaměřené na výrobek: kovové skladovací nádrže, on-line maloobchodní služby zaměřené na výrobek: nádrže a cisterny kovové, on-line maloobchodní služby zaměřené na výrobek: kovové nádoby na tekutá paliva, on-line maloobchodní služby zaměřené na výrobek: kovové odlitky, on-line maloobchodní služby zaměřené na výrobek: železné odlitky jako polotovary, on-line maloobchodní služby zaměřené na výrobek: stavební

odlitky z kovových slitin, on-line maloobchodní služby zaměřené na výrobek: ocel, on-line maloobchodní služby zaměřené na výrobek: hliníkový plech, on-line maloobchodní služby zaměřené na výrobek: ocelový plech, on-line maloobchodní služby zaměřené na výrobek: plechy ocelové, on-line maloobchodní služby zaměřené na výrobek: kovové plechy, on-line maloobchodní služby zaměřené na výrobek: stavební kování, on-line maloobchodní služby zaměřené na výrobek: kovové stavební prvky, on-line maloobchodní služby zaměřené na výrobek: kovové stavební nosníky, on-line maloobchodní služby zaměřené na výrobek: ocelové stavební materiály, on-line maloobchodní služby zaměřené na výrobek: kovové stavební konstrukce, on-line maloobchodní služby zaměřené na výrobek: kovové stavební materiály, on-line maloobchodní služby zaměřené na výrobek: kovové materiály na sportovní povrchy do každého počasí pro použití v exteriéru, on-line maloobchodní služby zaměřené na výrobek: kovové materiály na sportovní povrchy do každého počasí pro použití v interiéru, on-line maloobchodní služby zaměřené na výrobek: nosníky z běžných kovů pro stavebnictví, on-line maloobchodní služby zaměřené na výrobek: brikety, on-line maloobchodní služby zaměřené na výrobek: brikety (palivo), on-line maloobchodní služby zaměřené na výrobek: uhelné brikety, on-line maloobchodní služby zaměřené na výrobek: dřevěné brikety, on-line maloobchodní služby zaměřené na výrobek: palivové brikety, on-line maloobchodní služby zaměřené na výrobek: benzin, on-line maloobchodní služby zaměřené na výrobek: nafta, on-line maloobchodní služby zaměřené na výrobek: nafta topná, on-line maloobchodní služby zaměřené na výrobek: motorová nafta, on-line maloobchodní služby zaměřené na výrobek: minerální oleje, on-line maloobchodní služby zaměřené na výrobek: těžké oleje, on-line maloobchodní služby zaměřené na výrobek: řetězové oleje, on-line maloobchodní služby zaměřené na výrobek: syntetické oleje, on-line maloobchodní služby zaměřené na výrobek: automobilové oleje, on-line maloobchodní služby zaměřené na výrobek: penetrační oleje, on-line maloobchodní služby zaměřené na výrobek: převodové oleje, on-line maloobchodní služby zaměřené na výrobek: průmyslové oleje, on-line maloobchodní služby zaměřené na výrobek: topné oleje, on-line maloobchodní služby zaměřené na výrobek: mazací oleje, on-line maloobchodní služby zaměřené na výrobek: průmyslové topné oleje, on-line maloobchodní služby zaměřené na výrobek: mazací oleje (průmyslová maziva), on-line maloobchodní služby zaměřené na výrobek: koks, on-line maloobchodní služby zaměřené na výrobek: mazadla a průmyslové tuky, vosky a kapaliny, on-line maloobchodní služby zaměřené na výrobek: grafit (pro mazání), on-line maloobchodní služby zaměřené na výrobek: mazací grafit, on-line maloobchodní služby zaměřené na výrobek: dehtový uhelný olej, on-line maloobchodní služby zaměřené na výrobek: dehtový olej, on-line maloobchodní služby zaměřené na výrobek: zkapalněný plyn, on-line maloobchodní služby zaměřené na výrobek: palivový plyn, on-line maloobchodní služby zaměřené na výrobek: topný plyn, on-line maloobchodní služby zaměřené na výrobek: brídicový plyn, on-line maloobchodní služby zaměřené na výrobek: skládkový plyn, on-line maloobchodní služby zaměřené na výrobek: zemní plyn, on-line maloobchodní služby zaměřené na výrobek: palivové plyny, on-line maloobchodní služby zaměřené na výrobek: rašelina [palivo], on-line maloobchodní služby zaměřené na výrobek: vyrobená pevná paliva, on-line maloobchodní služby zaměřené na výrobek: uhlí, on-line maloobchodní služby zaměřené na výrobek: hnědé uhlí, on-line maloobchodní služby zaměřené na výrobek: černé uhlí, zásilkové maloobchodní služby zaměřené na výrobek: beton, zásilkové maloobchodní služby zaměřené na výrobek: betonové desky, zásilkové maloobchodní služby zaměřené na výrobek: betonové podlahy, zásilkové maloobchodní služby zaměřené na výrobek: betonové sloupy, zásilkové maloobchodní služby zaměřené na výrobek: betonové stěny, zásilkové maloobchodní služby zaměřené na výrobek: brídlíce, zásilkové maloobchodní služby zaměřené na výrobek: cement, zásilkové maloobchodní služby zaměřené na výrobek: cementové směsi, zásilkové maloobchodní služby zaměřené na výrobek: cihly, zásilkové maloobchodní služby zaměřené na výrobek: cihlářská hlína, zásilkové maloobchodní služby zaměřené na výrobek: hotový beton, zásilkové maloobchodní služby zaměřené na výrobek: kamenina pro stavebnictví, zásilkové maloobchodní služby zaměřené na výrobek: kameny do základů, zásilkové maloobchodní služby zaměřené na výrobek: obrubníky, zásilkové maloobchodní služby zaměřené na výrobek: malta, zásilkové maloobchodní služby zaměřené na výrobek: pítle s pískem, zásilkové maloobchodní služby zaměřené na výrobek: struskový kámen, zásilkové maloobchodní služby zaměřené na výrobek: stavební písek, zásilkové maloobchodní služby zaměřené na výrobek: stavební kámen, zásilkové maloobchodní služby zaměřené na výrobek: stavební materiály z betonu, zásilkové maloobchodní služby zaměřené na výrobek: nekovové dveře, vrata, okna a okenní kryty, zásilkové maloobchodní služby zaměřené na výrobek:

nekovové konstrukce a přenosné stavební prvky, zásilkové maloobchodní služby zaměřené na výrobek: nekovové stavební a konstrukční materiály a prvky, zásilkové maloobchodní služby zaměřené na výrobek: kamenivo pro použití do betonu, zásilkové maloobchodní služby zaměřené na výrobek: malta (stavební), zásilkové maloobchodní služby zaměřené na výrobek: dráty (elektrické -), zásilkové maloobchodní služby zaměřené na výrobek: konstrukce (kovové), zásilkové maloobchodní služby zaměřené na výrobek: kovové konstrukce, zásilkové maloobchodní služby zaměřené na výrobek: kovové dveře, vrata, okna a okenní kryty, zásilkové maloobchodní služby zaměřené na výrobek: kovové nepracované a polozpracované materiály bez určení účelu, zásilkové maloobchodní služby zaměřené na výrobek: kovové nádoby a kovové výrobky určené pro přepravu a obalové materiály, zásilkové maloobchodní služby zaměřené na výrobek: kovové stavební a konstrukční materiály a prvky, zásilkové maloobchodní služby zaměřené na výrobek: přemístitelné konstrukce a kovové stavby, zásilkové maloobchodní služby zaměřené na výrobek: drobné kovové železářské zboží, zásilkové maloobchodní služby zaměřené na výrobek: armatury (kovové) do betonu, zásilkové maloobchodní služby zaměřené na výrobek: kovová bednění betonu, zásilkové maloobchodní služby zaměřené na výrobek: čepy (kovové), zásilkové maloobchodní služby zaměřené na výrobek: svařovací dráty, zásilkové maloobchodní služby zaměřené na výrobek: dráty z obecných kovů, zásilkové maloobchodní služby zaměřené na výrobek: kovové vázací dráty, zásilkové maloobchodní služby zaměřené na výrobek: roury (kovové), zásilkové maloobchodní služby zaměřené na výrobek: lana ocelová, zásilkové maloobchodní služby zaměřené na výrobek: kovová lešení, zásilkové maloobchodní služby zaměřené na výrobek: kovové stavební lešení, zásilkové maloobchodní služby zaměřené na výrobek: nádrže (kovové), zásilkové maloobchodní služby zaměřené na výrobek: kovové skladovací nádrže, zásilkové maloobchodní služby zaměřené na výrobek: nádrže a cisterny kovové, zásilkové maloobchodní služby zaměřené na výrobek: kovové nádoby na tekutá paliva, zásilkové maloobchodní služby zaměřené na výrobek: kovové odlitky, zásilkové maloobchodní služby zaměřené na výrobek: železné odlitky jako polotovary, zásilkové maloobchodní služby zaměřené na výrobek: stavební odlitky z kovových slitin, zásilkové maloobchodní služby zaměřené na výrobek: ocel, zásilkové maloobchodní služby zaměřené na výrobek: hliníkový plech, zásilkové maloobchodní služby zaměřené na výrobek: ocelový plech, zásilkové maloobchodní služby zaměřené na výrobek: plechy ocelové, zásilkové maloobchodní služby zaměřené na výrobek: kovové plechy, zásilkové maloobchodní služby zaměřené na výrobek: stavební kování, zásilkové maloobchodní služby zaměřené na výrobek: kovové stavební prvky, zásilkové maloobchodní služby zaměřené na výrobek: kovové stavební nosníky, zásilkové maloobchodní služby zaměřené na výrobek: ocelové stavební materiály, zásilkové maloobchodní služby zaměřené na výrobek: kovové stavební konstrukce, zásilkové maloobchodní služby zaměřené na výrobek: kovové stavební materiály, zásilkové maloobchodní služby zaměřené na výrobek: kovové stavební konstrukce, zásilkové maloobchodní služby zaměřené na výrobek: kovové stavební materiály, zásilkové maloobchodní služby zaměřené na výrobek: kovové materiály na sportovní povrchy do každého počasí pro použití v exteriéru, zásilkové maloobchodní služby zaměřené na výrobek: kovové materiály na sportovní povrchy do každého počasí pro použití v interiéru, zásilkové maloobchodní služby zaměřené na výrobek: nosníky z běžných kovů pro stavebnictví, zásilkové maloobchodní služby zaměřené na výrobek: brikety, zásilkové maloobchodní služby zaměřené na výrobek: brikety (palivo), zásilkové maloobchodní služby zaměřené na výrobek: uhelné brikety, zásilkové maloobchodní služby zaměřené na výrobek: dřevěné brikety, zásilkové maloobchodní služby zaměřené na výrobek: palivové brikety, zásilkové maloobchodní služby zaměřené na výrobek: benzin, zásilkové maloobchodní služby zaměřené na výrobek: nafta, zásilkové maloobchodní služby zaměřené na výrobek: nafta topná, zásilkové maloobchodní služby zaměřené na výrobek: motorová nafta, zásilkové maloobchodní služby zaměřené na výrobek: minerální oleje, zásilkové maloobchodní služby zaměřené na výrobek: těžké oleje, zásilkové maloobchodní služby zaměřené na výrobek: řetězové oleje, zásilkové maloobchodní služby zaměřené na výrobek: syntetické oleje, zásilkové maloobchodní služby zaměřené na výrobek: automobilové oleje, zásilkové maloobchodní služby zaměřené na výrobek: penetrační oleje, zásilkové maloobchodní služby zaměřené na výrobek: převodové oleje, zásilkové maloobchodní služby zaměřené na výrobek: průmyslové oleje, zásilkové maloobchodní služby zaměřené na výrobek: topné oleje, zásilkové maloobchodní služby zaměřené na výrobek: mazací oleje, zásilkové maloobchodní služby zaměřené na výrobek: průmyslové topné oleje, zásilkové maloobchodní služby zaměřené na výrobek: mazací oleje (průmyslová maziva), zásilkové maloobchodní služby zaměřené na výrobek: koks, zásilkové maloobchodní služby zaměřené na výrobek: mazadla a průmyslové tuky, vosky a kapaliny, zásilkové maloobchodní služby zaměřené na výrobek: grafit (pro mazání),

zásilkové maloobchodní služby zaměřené na výrobek: mazací grafit, zásilkové maloobchodní služby zaměřené na výrobek: dehtový uhelný olej, zásilkové maloobchodní služby zaměřené na výrobek: dehtový olej, zásilkové maloobchodní služby zaměřené na výrobek: zkapalněný plyn, zásilkové maloobchodní služby zaměřené na výrobek: palivový plyn, zásilkové maloobchodní služby zaměřené na výrobek: topný plyn, zásilkové maloobchodní služby zaměřené na výrobek: břídicový plyn, zásilkové maloobchodní služby zaměřené na výrobek: skládkový plyn, zásilkové maloobchodní služby zaměřené na výrobek: zemní plyn, zásilkové maloobchodní služby zaměřené na výrobek: palivové plyny, zásilkové maloobchodní služby zaměřené na výrobek: rašelina [palivo], zásilkové maloobchodní služby zaměřené na výrobek: vyrobená pevná paliva, zásilkové maloobchodní služby zaměřené na výrobek: uhlí, zásilkové maloobchodní služby zaměřené na výrobek: hnědé uhlí, zásilkové maloobchodní služby zaměřené na výrobek: černé uhlí; (36) pronájem (byty), kanceláře pronajímající byty, služby realitní kanceláře, realitní agentura, služby nemovitostní (realitní služby), služby realitních kanceláří na pronájem budov, služby realitních kanceláří na pronájem pozemků, realitní kancelář, pojišťovací a realitní služby, sdružení nemovitostí, pronájem nemovitostí, správa nemovitostí, investice do nemovitostí, správa portfolií nemovitostí, pronájem nemovitostí všeho druhu, poskytování informací o nemovitostech, služby v oblasti nemovitostí, poradenství v oblasti nemovitostí, služby spojené se správou nemovitostí, finanční služby vztahující se k nemovitostem, konzultační služby vztahující se k nemovitostem, služby správy nemovitostí týkající se kancelářských prostor, služby správy nemovitostí týkající se obytných budov, finanční sponzorování, finanční sponzorování, finanční sponzorování, finanční sponzorování, finanční sponzorování sportovních činností, finanční sponzorování zábavních činností, finanční sponzorování kulturních akcí, finanční sponzorování tanečních akcí, finanční sponzorování divadelních akcí, získávání finančních prostředků a sponzorování; (37) údržba nemovitostí, stavba nemovitostí, renovace nemovitostí, výstavba průmyslových nemovitostí, stavba komerčních nemovitostí, stavba obytných nemovitostí, developerské služby (stavebnictví), těžba šterku, důlní těžba, povrchová těžba, stavebnictví, stavební služby, dozor (stavební), stavební poradenství, stavební informace, pronájem stavebních strojů, pronájem stavebních zařízení, opravy stavebních strojů a stavebního vybavení, montáž stavebních izolací, poradenství v oblasti stavebního inženýrství (stavebnictví), pronájem stavebních lešení, rozvoj stavebních pozemků, pronájem stavebního zařízení, pronájem stavebního vybavení, stavební a stavitelské služby, dohled nad stavebními pracemi, montáž stavebních ocelových konstrukcí, montáž prefabrikovaných stavebních prvků, služby řízení stavebních projektů, stavebnictví a opravy budov, stavební dozor pro realitní projekty, odstraňování sutí z budov [stavební služby], stavební dozor prací na místě stavby, poskytování informací vztahujících se ke stavebnictví; (39) odvoz odpadu, přeprava odpadu, sběr průmyslového odpadu, přeprava a uskladnění odpadu, přeprava odpadu na místa likvidace, služby týkající se sběru odpadu, balení a skladování zboží, parkování a uskladnění vozidel, informační, poradenské a rezervační služby v oblasti dopravy, přeprava, pronájem týkající se vozidel, přepravy a skladování, parkoviště a uskladnění vozidel, kotviště, pronájem v souvislosti s dopravou a skladováním, nakládání a vykládání vozidel, balení zboží, skladování kontejnerů, skladování kontaminovaného odpadu, provoz skladů, pronájem skladovacích míst, skladování odpadu, skladování nebezpečných materiálů, služby skladování nafty v zásobnících, služby distribuce zboží na paletách, uskladnění zboží, doprava, pozemní doprava, silniční doprava, nákladní doprava, železniční doprava, doprava nákladní (kamiónová -), doprava nákladními automobily, doprava těžkých topných olejů, doprava a skladování zboží, přeprava kontejnerů, přeprava nákladu, přeprava zboží, přeprava a doprava, potrubní přeprava plynu, přeprava kontaminovaného odpadu, přeprava kontaminované půdy, přeprava stavebních materiálů, přeprava nebezpečného odpadu, přeprava nákladních kontejnerů kamióny, přeprava a skladování odpadu, manipulace (přeprava) s odpadky, přeprava nákladu po zemi, přeprava nákladních kontejnerů po železnici, likvidace (odvoz a přeprava) odpadu, distribuce (přeprava) zboží po silnici, železniční nákladní přeprava, pronájem železniční dopravy, pronájem železničních vozů, železniční přeprava zboží, nakládání uhlí; (40) dekontaminace půdy, dekontaminace nebezpečných látek, dekontaminace podpovrchových vrstev půdy, odpad (spalování -), odpad (likvidace -), odpad (recyklace -), odpad (zpracování -), zpracování odpadu, likvidování odpadu, likvidace tuhých odpadů, zpracování odpadního oleje, čištění odpadních vod, zpracování odpadových materiálů, pronájem strojů na drcení odpadu, třídění odpadů a recyklovatelného materiálu [transformace], recyklace a zpracování odpadů, pronájem vybavení k úpravě a přeměně materiálů, výroba energie a zakázkové výrobě, výroba energie, zpracování uhlí; (41) trénování sportů, sportovní aktivity, sportovní výcvik, sportovní výuka,

sportovní služby, pronájem sportovišť, sportovní tábory, organizování sportování a sportovních akcí, služby sportovní výuky, školení učitelů sportu, sportovní zařízení (provozování -), služby sportovních areálů, produkce sportovních akcí, organizování sportovních událostí, organizace sportovních soutěží, pronájem sportovních potřeb, pořádání sportovních soutěží a sportovních akcí, služby týkající se sportovních klubů, trénink sportovních hráčů, sportovní a rekreační činnosti, poskytování informací o sportu, výuka v oblasti sportu, zábavní, sportovní a kulturní aktivity, poskytování zařízení pro zimní sporty, rezervace prostor určených ke sportu, zábavní služby v oblasti sportu, služby týkající se sportovních klubů, pronájem sportovního vybavení a zařízení, výchova, vzdělávání, zábava a sportovní činnost, poskytování zařízení pro sportovní akce, sportovní a atletické soutěže a předávání ocenění, služby v oblasti sportu a fitness, pronájem zařízení a vybavení ke vzdělávání, zábavě, sportu a kultuře, služby v oblasti vzdělávání, zábavy a sportu, provozování aquaparků, provozování tělocvičen, provozování plováren, provozování koupališť, provozování bazénů, provozování fitness center, provozování tenisových kurtů, provozování rekreačních zařízení, služby týkající se provozování sportovních zařízení, provozování prostor pro venkovní rekreační činnosti, zábava ve formě hokejových utkání, zábava ve formě zápasů ledního hokeje, organizování turnajů, pořádání turnajů, zábavní kluby, služby fitness klubu, řízení akcí pro sportovní kluby.

(511) 4, 6, 19, 35, 36, 37, 39, 40, 41
(540)



(593) Obrazová

(111) **392321**
(220) 17.01.2022
(320) 17.01.2022
(442) 02.03.2022
(151) 29.06.2022
(730) **Ridera a.s.**, Thámova 84/23, Praha 8, Karlín, 18600, CZ
(740) Ing. Pavel Nádvorník s.r.o., Klínová 620/1, Ostrava, Hulváky, 70900
(210) O-577002
(510) (4) brikety, brikety (palivo), uhelné brikety, dřevěné brikety, benzín, nafta, nafta topná, motorová nafta, minerální oleje, těžké oleje, řetězové oleje, syntetické oleje, automobilové oleje, penetrační oleje, převodové oleje, průmyslové oleje, topné oleje, mazací oleje, průmyslové topné oleje, mazací oleje (průmyslová maziva), koks, elektrická energie, mazadla a průmyslové tuky, vosky a kapaliny, grafit (pro mazání), mazací grafit, dehtový uhelný olej, dehtový olej, zkapalněný plyn, palivový plyn, topný plyn, břídicový plyn, skládkový plyn, zemní plyn, palivové plyny, rašelina [palivo], vyrobená pevná paliva, uhlí, hnědé uhlí, černé uhlí; (6) konstrukce (kovové), kovové dveře, vrata, okna a okenní kryty, kovové nezpracované a polozpracované materiály bez určení účelu, kovové nádoby a kovové výrobky určené pro přepravu a obalové materiály, kovové stavební a konstrukční materiály a prvky, přemístitelné konstrukce a kovové stavby, drobné kovové železářské zboží, armatury (kovové) do betonu, kovová stavební lešení, nádrže (kovové), kovové skladovací nádrže, nádrže a cisterny kovové, kovové nádoby na tekutá paliva, kovové odlitky, kovové stavební odlitky, železné odlitky jako polotovary, stavební odlitky z kovových slitin, ocel, hliníkový plech, ocelový plech, plechy ocelové, kovové plechy, stavební kování, kovové stavební prvky, kovové stavební nosníky, ocelové stavební materiály, kovové stavební konstrukce, kovové stavební materiály, kovové materiály na sportovní povrchy do každého počasí pro použití v exteriéru, kovové materiály na sportovní povrchy do každého počasí pro použití v interiéru, nosníky z běžných kovů pro stavebnictví; (19) beton, betonové desky, betonové podlahy, betonové sloupy, betonové stěny, břídlíce, cement, cementové směsi, cihly, cihlářská hlína, hotový beton, kamenina pro stavebnictví, kameny do základů, obrubníky, malta, pytle s pískem, struskový kámen, stavební písek, stavební kámen, stavební materiály z betonu, nekovové dveře, vrata, okna a okenní kryty, nekovové konstrukce a přenosné stavební prvky, nekovové stavební

a konstrukční materiály a prvky, sochy a umělecké předměty vyrobené z materiálů jako kámen, beton a mramor, zahrnuté v této třídě, kamenivo pro použití do betonu, malta (stavební); (35) pomoc v obchodní a podnikatelské činnosti, management a administrativní služby, reklamní, marketingové a propagační služby, řízení dodavatelských řetězců, dodavatelské služby pro třetí osoby [nákup výrobků a služeb pro jiné podniky], zprostředkovatelé reklamy, zprostředkovatelské obchodní služby, zprostředkovatelské služby pro propagaci sportovních osobností, zprostředkovatelské služby pro pořádání podnikových prezentací, zprostředkovatelské služby v oblasti pronájmu reklamního času a prostoru, zprostředkovatelské služby v oblasti kancelářských potřeb pro třetí osoby, fakturace, maloobchodní prodej chemikálií pro použití v zemědělství, maloobchodní prodej chemikálií pro použití v zahradnictví, maloobchodní prodej kovového zboží, maloobchodní prodej podlahových krytin, maloobchodní prodej paliv, maloobchodní prodej mazacích olejů, maloobchodní prodej krytin na stěny, maloobchodní prodej ručního nářadí sloužícího ke stavbě, maloobchodní prodej ručních nástrojů sloužících ke stavbě, maloobchodní prodej vybavení pro zemní práce, maloobchodní prodej stavebních strojů a zařízení, velkoobchodní prodej chemikálií pro použití v zahradnictví, velkoobchodní prodej chemikálií pro použití v zemědělství, pronájem prodejních stánků, velkoobchodní prodej mazacích olejů, velkoobchodní prodej krytin na stěny, velkoobchodní prodej kovového zboží, velkoobchodní prodej paliv, velkoobchodní prodej stavebních strojů a zařízení, velkoobchodní prodej ručního nářadí sloužícího ke stavbě, velkoobchodní prodej ručních nástrojů sloužících ke stavbě, administrativní podpora a zpracování dat [služby], obchodní konzultační a poradenské služby, řízení lidských zdrojů a náborové služby, organizace podnikání, obchodní řízení sportovních klubů, plánování obchodních postupů, řízení obchodní činnosti v oboru dopravy a doručování, služby v oblasti obchodního managementu, služby v oblasti obchodní strategie, služby posuzující obchodní rizika, služby rozvoje podnikatelských strategií, zprostředkování reklamy, zprostředkování obchodu pro třetí strany, velkoobchodní objednávkové služby, vyjednávání smluv týkajících se nákupu a prodeje výrobků, administrativní služby, správa v oblasti marketingu, konzultační a poradenské služby a pomoc v oblasti reklamní, marketingové a propagační činnosti, poskytování a pronájem prostoru, času a médií pro reklamu, rozšiřování reklamních, marketingových a propagačních materiálů, služby obchodních výstav a veletrhů, služby předvádění výrobků a vystavování zboží, věrnostní, pobídkové a bonusové programy, merchandising, marketing, propagace, reklamní a inzertní služby, reklama on-line, reklama a marketing, reklamní a propagační služby a související poradenství, reklamní služby týkající se prodeje zboží, styk s veřejností, reklamní materiály (šíření), reklamní materiály (příprava), vedení podniků (poradenství), propagace výrobků a služeb druhých prostřednictvím sjednávání jménem sponzorů spojení jejich výrobků a služeb se sportovními soutěžemi, analýzy nákupních cen v oblasti likvidace, odstraňování, recyklace odpadu a manipulace s odpadem, reklamní služby v oblasti nemovitosti, sponzoři (vyhledávání -), propagace zboží a služeb prostřednictvím sponzorování, propagace výrobků a služeb druhých prostřednictvím sjednávání jménem sponzorů spojení jejich výrobků a služeb se sportovními aktivitami, maloobchodní služby zaměřené na výrobek: beton, maloobchodní služby zaměřené na výrobek: betonové desky, maloobchodní služby zaměřené na výrobek: betonové podlahy, maloobchodní služby zaměřené na výrobek: betonové sloupy, maloobchodní služby zaměřené na výrobek: betonové stěny, maloobchodní služby zaměřené na výrobek: břidlice, maloobchodní služby zaměřené na výrobek: cement, maloobchodní služby zaměřené na výrobek: cementové směsi, maloobchodní služby zaměřené na výrobek: cihly, maloobchodní služby zaměřené na výrobek: cihlářská hlína, maloobchodní služby zaměřené na výrobek: hotový beton, maloobchodní služby zaměřené na výrobek: kamenina pro stavebnictví, maloobchodní služby zaměřené na výrobek: kameny do základů, maloobchodní služby zaměřené na výrobek: obrubníky, maloobchodní služby zaměřené na výrobek: malta, maloobchodní služby zaměřené na výrobek: pytle s pískem, maloobchodní služby zaměřené na výrobek: struskový kámen, maloobchodní služby zaměřené na výrobek: stavební písek, maloobchodní služby zaměřené na výrobek: stavební kámen, maloobchodní služby zaměřené na výrobek: stavební materiály z betonu, maloobchodní služby zaměřené na výrobek: nekovové dveře, vrata, okna a okenní kryty, maloobchodní služby zaměřené na výrobek: nekovové konstrukce a přenosné stavební prvky, maloobchodní služby zaměřené na výrobek: nekovové stavební a konstrukční materiály a prvky, maloobchodní služby zaměřené na výrobek: kamenivo pro použití do betonu, maloobchodní služby zaměřené na výrobek: malta (stavební), maloobchodní služby zaměřené na výrobek: dráty (elektrické -), maloobchodní služby zaměřené na výrobek: konstrukce (kovové), maloobchodní služby zaměřené na výrobek: kovové konstrukce, maloobchodní služby zaměřené na výrobek: kovové dveře, vrata, okna a

okenní kryty, maloobchodní služby zaměřené na výrobek: kovové nezpracované a polozpracované materiály bez určení účelu, maloobchodní služby zaměřené na výrobek: kovové nádoby a kovové výrobky určené pro přepravu a obalové materiály, maloobchodní služby zaměřené na výrobek: kovové stavební a konstrukční materiály a prvky, maloobchodní služby zaměřené na výrobek: přemístitelné konstrukce a kovové stavby, maloobchodní služby zaměřené na výrobek: drobné kovové železářské zboží, maloobchodní služby zaměřené na výrobek: armatury (kovové) do betonu, maloobchodní služby zaměřené na výrobek: kovová bedněná beton, maloobchodní služby zaměřené na výrobek: čepy (kovové), maloobchodní služby zaměřené na výrobek: svařovací dráty, maloobchodní služby zaměřené na výrobek: dráty z obecných kovů, maloobchodní služby zaměřené na výrobek: kovové vázací dráty, maloobchodní služby zaměřené na výrobek: roury (kovové), maloobchodní služby zaměřené na výrobek: lana ocelová, maloobchodní služby zaměřené na výrobek: kovová lešení, maloobchodní služby zaměřené na výrobek: kovové stavební lešení, maloobchodní služby zaměřené na výrobek: nádrže (kovové), maloobchodní služby zaměřené na výrobek: kovové skladovací nádrže, maloobchodní služby zaměřené na výrobek: nádrže a cisterny kovové, maloobchodní služby zaměřené na výrobek: kovové nádoby na tekutá paliva, maloobchodní služby zaměřené na výrobek: kovové odlitky, maloobchodní služby zaměřené na výrobek: kovové stavební odlitky, maloobchodní služby zaměřené na výrobek: železné odlitky jako polotovary, maloobchodní služby zaměřené na výrobek: stavební odlitky z kovových slitin, maloobchodní služby zaměřené na výrobek: ocel, maloobchodní služby zaměřené na výrobek: hliníkový plech, maloobchodní služby zaměřené na výrobek: ocelový plech, maloobchodní služby zaměřené na výrobek: plechy ocelové, maloobchodní služby zaměřené na výrobek: kovové plechy, maloobchodní služby zaměřené na výrobek: stavební kování, maloobchodní služby zaměřené na výrobek: kovové stavební prvky, maloobchodní služby zaměřené na výrobek: kovové stavební nosníky, maloobchodní služby zaměřené na výrobek: ocelové stavební materiály, maloobchodní služby zaměřené na výrobek: kovové stavební konstrukce, maloobchodní služby zaměřené na výrobek: kovové stavební materiály, maloobchodní služby zaměřené na výrobek: kovové materiály na sportovní povrchy do každého počasí pro použití v exteriéru, maloobchodní služby zaměřené na výrobek: kovové materiály na sportovní povrchy do každého počasí pro použití v interiéru, maloobchodní služby zaměřené na výrobek: nosníky z běžných kovů pro stavebnictví, maloobchodní služby zaměřené na výrobek: brikety, maloobchodní služby zaměřené na výrobek: brikety (palivo), maloobchodní služby zaměřené na výrobek: uhelné brikety, maloobchodní služby zaměřené na výrobek: dřevěné brikety, maloobchodní služby zaměřené na výrobek: palivové brikety, maloobchodní služby zaměřené na výrobek: benzin, maloobchodní služby zaměřené na výrobek: nafta, maloobchodní služby zaměřené na výrobek: nafta topná, maloobchodní služby zaměřené na výrobek: motorová nafta, maloobchodní služby zaměřené na výrobek: minerální oleje, maloobchodní služby zaměřené na výrobek: těžké oleje, maloobchodní služby zaměřené na výrobek: řetězové oleje, maloobchodní služby zaměřené na výrobek: syntetické oleje, maloobchodní služby zaměřené na výrobek: automobilové oleje, maloobchodní služby zaměřené na výrobek: penetrační oleje, maloobchodní služby zaměřené na výrobek: převodové oleje, maloobchodní služby zaměřené na výrobek: průmyslové oleje, maloobchodní služby zaměřené na výrobek: topné oleje, maloobchodní služby zaměřené na výrobek: mazací oleje, maloobchodní služby zaměřené na výrobek: průmyslové topné oleje, maloobchodní služby zaměřené na výrobek: mazací oleje (průmyslová maziva), maloobchodní služby zaměřené na výrobek: koks, maloobchodní služby zaměřené na výrobek: mazadla a průmyslové tuky, vosky a kapaliny, maloobchodní služby zaměřené na výrobek: grafit (pro mazání), maloobchodní služby zaměřené na výrobek: mazací grafit, maloobchodní služby zaměřené na výrobek: dehtový uhelný olej, maloobchodní služby zaměřené na výrobek: dehtový olej, maloobchodní služby zaměřené na výrobek: zkapalněný plyn, maloobchodní služby zaměřené na výrobek: palivový plyn, maloobchodní služby zaměřené na výrobek: topný plyn, maloobchodní služby zaměřené na výrobek: břidlicový plyn, maloobchodní služby zaměřené na výrobek: skládkový plyn, maloobchodní služby zaměřené na výrobek: zemní plyn, maloobchodní služby zaměřené na výrobek: palivové plyny, maloobchodní služby zaměřené na výrobek: rašelina [palivo], maloobchodní služby zaměřené na výrobek: vyrobená pevná paliva, maloobchodní služby zaměřené na výrobek: uhlí, maloobchodní služby zaměřené na výrobek: hnědé uhlí, maloobchodní služby zaměřené na výrobek: černé uhlí, velkoobchodní služby zaměřené na výrobek: beton, velkoobchodní služby zaměřené na výrobek: betonové desky, velkoobchodní služby zaměřené na výrobek: betonové podlahy, velkoobchodní služby zaměřené na výrobek: betonové sloupy, velkoobchodní služby zaměřené na výrobek: betonové

stěny, velkoobchodní služby zaměřené na výrobek: břídlíce, velkoobchodní služby zaměřené na výrobek: cement, velkoobchodní služby zaměřené na výrobek: cementové směsi, velkoobchodní služby zaměřené na výrobek: cihly, velkoobchodní služby zaměřené na výrobek: cihlářská hlína, velkoobchodní služby zaměřené na výrobek: hotový beton, velkoobchodní služby zaměřené na výrobek: kamenina pro stavebnictví, velkoobchodní služby zaměřené na výrobek: kameny do základů, velkoobchodní služby zaměřené na výrobek: obrubníky, velkoobchodní služby zaměřené na výrobek: malta, velkoobchodní služby zaměřené na výrobek: pýtle s pískem, velkoobchodní služby zaměřené na výrobek: struskový kámen, velkoobchodní služby zaměřené na výrobek: stavební písek, velkoobchodní služby zaměřené na výrobek: stavební kámen, velkoobchodní služby zaměřené na výrobek: stavební materiály z betonu, velkoobchodní služby zaměřené na výrobek: stavební kámen, velkoobchodní služby zaměřené na výrobek: nekovové dveře, vrata, okna a okenní kryty, velkoobchodní služby zaměřené na výrobek: nekovové konstrukce a přenosné stavební prvky, velkoobchodní služby zaměřené na výrobek: nekovové stavební a konstrukční materiály a prvky, velkoobchodní služby zaměřené na výrobek: kamenivo pro použití do betonu, velkoobchodní služby zaměřené na výrobek: malta (stavební), velkoobchodní služby zaměřené na výrobek: dráty (elektrické -), velkoobchodní služby zaměřené na výrobek: konstrukce (kovové), velkoobchodní služby zaměřené na výrobek: kovové konstrukce, velkoobchodní služby zaměřené na výrobek: kovové dveře, vrata, okna a okenní kryty, velkoobchodní služby zaměřené na výrobek: kovové nezpracované a polozpracované materiály bez určení účelu, velkoobchodní služby zaměřené na výrobek: kovové nádoby a kovové výrobky určené pro přepravu a obalové materiály, velkoobchodní služby zaměřené na výrobek: kovové stavební a konstrukční materiály a prvky, velkoobchodní služby zaměřené na výrobek: přemístitelné konstrukce a kovové stavby, velkoobchodní služby zaměřené na výrobek: drobné kovové železářské zboží, velkoobchodní služby zaměřené na výrobek: armatury (kovové) do betonu, velkoobchodní služby zaměřené na výrobek: kovová bednění betonu, velkoobchodní služby zaměřené na výrobek: čepy (kovové), velkoobchodní služby zaměřené na výrobek: svařovací dráty, velkoobchodní služby zaměřené na výrobek: dráty z obecných kovů, velkoobchodní služby zaměřené na výrobek: kovové vázací dráty, velkoobchodní služby zaměřené na výrobek: roury (kovové), velkoobchodní služby zaměřené na výrobek: lana ocelová, velkoobchodní služby zaměřené na výrobek: kovová lešení, velkoobchodní služby zaměřené na výrobek: kovové stavební lešení, velkoobchodní služby zaměřené na výrobek: nádrže (kovové), velkoobchodní služby zaměřené na výrobek: kovové skladovací nádrže, velkoobchodní služby zaměřené na výrobek: nádrže a cisterny kovové, velkoobchodní služby zaměřené na výrobek: kovové nádoby na tekutá paliva, velkoobchodní služby zaměřené na výrobek: kovové odlitky, velkoobchodní služby zaměřené na výrobek: kovové stavební odlitky, velkoobchodní služby zaměřené na výrobek: železné odlitky jako polotovary, velkoobchodní služby zaměřené na výrobek: stavební odlitky z kovových slitin, velkoobchodní služby zaměřené na výrobek: ocel, velkoobchodní služby zaměřené na výrobek: hliníkový plech, velkoobchodní služby zaměřené na výrobek: ocelový plech, velkoobchodní služby zaměřené na výrobek: plechy ocelové, velkoobchodní služby zaměřené na výrobek: kovové plechy, velkoobchodní služby zaměřené na výrobek: stavební kování, velkoobchodní služby zaměřené na výrobek: kovové stavební prvky, velkoobchodní služby zaměřené na výrobek: kovové stavební nosníky, velkoobchodní služby zaměřené na výrobek: ocelové stavební materiály, velkoobchodní služby zaměřené na výrobek: kovové stavební konstrukce, velkoobchodní služby zaměřené na výrobek: kovové stavební materiály, velkoobchodní služby zaměřené na výrobek: kovové materiály na sportovní povrchy do každého počasí pro použití v exteriéru, velkoobchodní služby zaměřené na výrobek: kovové materiály na sportovní povrchy do každého počasí pro použití v interiéru, velkoobchodní služby zaměřené na výrobek: nosníky z běžných kovů pro stavebnictví, velkoobchodní služby zaměřené na výrobek: brikety, velkoobchodní služby zaměřené na výrobek: brikety (palivo), velkoobchodní služby zaměřené na výrobek: uhelné brikety, velkoobchodní služby zaměřené na výrobek: dřevěné brikety, velkoobchodní služby zaměřené na výrobek: palivové brikety, velkoobchodní služby zaměřené na výrobek: benzín, velkoobchodní služby zaměřené na výrobek: nafta, velkoobchodní služby zaměřené na výrobek: nafta topná, velkoobchodní služby zaměřené na výrobek: motorová nafta, velkoobchodní služby zaměřené na výrobek: minerální oleje, velkoobchodní služby zaměřené na výrobek: těžké oleje, velkoobchodní služby zaměřené na výrobek: řetězové oleje, velkoobchodní služby zaměřené na výrobek: syntetické oleje, velkoobchodní služby zaměřené na výrobek: automobilové oleje, velkoobchodní služby zaměřené na výrobek: penetrační oleje, velkoobchodní služby zaměřené na výrobek: převodové oleje, velkoobchodní služby zaměřené na výrobek: průmyslové oleje,

velkoobchodní služby zaměřené na výrobek: topné oleje, velkoobchodní služby zaměřené na výrobek: mazací oleje, velkoobchodní služby zaměřené na výrobek: průmyslové topné oleje, velkoobchodní služby zaměřené na výrobek: mazací oleje (průmyslová maziva), velkoobchodní služby zaměřené na výrobek: koks, velkoobchodní služby zaměřené na výrobek: mazadla a průmyslové tuky, vosky a kapaliny, velkoobchodní služby zaměřené na výrobek: grafit (pro mazání), velkoobchodní služby zaměřené na výrobek: mazací grafit, velkoobchodní služby zaměřené na výrobek: dehtový uhelný olej, velkoobchodní služby zaměřené na výrobek: dehtový olej, velkoobchodní služby zaměřené na výrobek: zkapalněný plyn, velkoobchodní služby zaměřené na výrobek: palivový plyn, velkoobchodní služby zaměřené na výrobek: topný plyn, velkoobchodní služby zaměřené na výrobek: břídlícový plyn, velkoobchodní služby zaměřené na výrobek: skládkový plyn, velkoobchodní služby zaměřené na výrobek: zemní plyn, velkoobchodní služby zaměřené na výrobek: palivové plyny, velkoobchodní služby zaměřené na výrobek: rašelina [palivo], velkoobchodní služby zaměřené na výrobek: vyrobená pevná paliva, velkoobchodní služby zaměřené na výrobek: uhlí, velkoobchodní služby zaměřené na výrobek: hnědé uhlí, velkoobchodní služby zaměřené na výrobek: černé uhlí, katalogové maloobchodní služby zaměřené na výrobek: beton, katalogové maloobchodní služby zaměřené na výrobek: betonové desky, katalogové maloobchodní služby zaměřené na výrobek: betonové podlahy, katalogové maloobchodní služby zaměřené na výrobek: betonové sloupy, katalogové maloobchodní služby zaměřené na výrobek: betonové stěny, katalogové maloobchodní služby zaměřené na výrobek: břídlíce, katalogové maloobchodní služby zaměřené na výrobek: cement, katalogové maloobchodní služby zaměřené na výrobek: cementové směsi, katalogové maloobchodní služby zaměřené na výrobek: cihly, katalogové maloobchodní služby zaměřené na výrobek: cihlářská hlína, katalogové maloobchodní služby zaměřené na výrobek: hotový beton, katalogové maloobchodní služby zaměřené na výrobek: kamenina pro stavebnictví, katalogové maloobchodní služby zaměřené na výrobek: kameny do základů, katalogové maloobchodní služby zaměřené na výrobek: obrubníky, katalogové maloobchodní služby zaměřené na výrobek: malta, katalogové maloobchodní služby zaměřené na výrobek: pýtle s pískem, katalogové maloobchodní služby zaměřené na výrobek: struskový kámen, katalogové maloobchodní služby zaměřené na výrobek: stavební písek, katalogové maloobchodní služby zaměřené na výrobek: stavební kámen, katalogové maloobchodní služby zaměřené na výrobek: stavební materiály z betonu, katalogové maloobchodní služby zaměřené na výrobek: nekovové dveře, vrata, okna a okenní kryty, katalogové maloobchodní služby zaměřené na výrobek: nekovové konstrukce a přenosné stavební prvky, katalogové maloobchodní služby zaměřené na výrobek: nekovové stavební a konstrukční materiály a prvky, katalogové maloobchodní služby zaměřené na výrobek: kamenivo pro použití do betonu, katalogové maloobchodní služby zaměřené na výrobek: malta (stavební), katalogové maloobchodní služby zaměřené na výrobek: dráty (elektrické -), katalogové maloobchodní služby zaměřené na výrobek: konstrukce (kovové), katalogové maloobchodní služby zaměřené na výrobek: kovové konstrukce, katalogové maloobchodní služby zaměřené na výrobek: kovové dveře, vrata, okna a okenní kryty, katalogové maloobchodní služby zaměřené na výrobek: kovové nezpracované a polozpracované materiály bez určení účelu, katalogové maloobchodní služby zaměřené na výrobek: kovové nádoby a kovové výrobky určené pro přepravu a obalové materiály, katalogové maloobchodní služby zaměřené na výrobek: kovové stavební a konstrukční materiály a prvky, katalogové maloobchodní služby zaměřené na výrobek: přemístitelné konstrukce a kovové stavby, katalogové maloobchodní služby zaměřené na výrobek: drobné kovové železářské zboží, katalogové maloobchodní služby zaměřené na výrobek: armatury (kovové) do betonu, katalogové maloobchodní služby zaměřené na výrobek: kovová bednění betonu, katalogové maloobchodní služby zaměřené na výrobek: čepy (kovové), katalogové maloobchodní služby zaměřené na výrobek: svařovací dráty, katalogové maloobchodní služby zaměřené na výrobek: dráty z obecných kovů, katalogové maloobchodní služby zaměřené na výrobek: kovové vázací dráty, katalogové maloobchodní služby zaměřené na výrobek: roury (kovové), katalogové maloobchodní služby zaměřené na výrobek: lana ocelová, katalogové maloobchodní služby zaměřené na výrobek: kovová lešení, katalogové maloobchodní služby zaměřené na výrobek: kovové stavební lešení, katalogové maloobchodní služby zaměřené na výrobek: nádrže (kovové), katalogové maloobchodní služby zaměřené na výrobek: kovové skladovací nádrže, katalogové maloobchodní služby zaměřené na výrobek: nádrže a cisterny kovové, katalogové maloobchodní služby zaměřené na výrobek: kovové nádoby na tekutá paliva, katalogové maloobchodní služby zaměřené na výrobek: kovové odlitky, katalogové maloobchodní služby zaměřené na výrobek: kovové stavební odlitky, katalogové maloobchodní služby zaměřené na výrobek:

železné odlitky jako polotovary, katalogové maloobchodní služby zaměřené na výrobek: stavební odlitky z kovových slitin, katalogové maloobchodní služby zaměřené na výrobek: ocel, katalogové maloobchodní služby zaměřené na výrobek: hliníkový plech, katalogové maloobchodní služby zaměřené na výrobek: ocelový plech, katalogové maloobchodní služby zaměřené na výrobek: plechy ocelové, katalogové maloobchodní služby zaměřené na výrobek: kovové plechy, katalogové maloobchodní služby zaměřené na výrobek: stavební kování, katalogové maloobchodní služby zaměřené na výrobek: kovové stavební prvky, katalogové maloobchodní služby zaměřené na výrobek: kovové stavební prvky, katalogové maloobchodní služby zaměřené na výrobek: ocelové stavební materiály, katalogové maloobchodní služby zaměřené na výrobek: kovové stavební konstrukce, katalogové maloobchodní služby zaměřené na výrobek: kovové stavební materiály, katalogové maloobchodní služby zaměřené na výrobek: kovové materiály na sportovní povrchy do každého počasí pro použití v exteriéru, katalogové maloobchodní služby zaměřené na výrobek: kovové materiály na sportovní povrchy do každého počasí pro použití v interiéru, katalogové maloobchodní služby zaměřené na výrobek: nosníky z běžných kovů pro stavebnictví, katalogové maloobchodní služby zaměřené na výrobek: brikety, katalogové maloobchodní služby zaměřené na výrobek: brikety (palivo), katalogové maloobchodní služby zaměřené na výrobek: uhelné brikety, katalogové maloobchodní služby zaměřené na výrobek: dřevěné brikety, katalogové maloobchodní služby zaměřené na výrobek: palivové brikety, katalogové maloobchodní služby zaměřené na výrobek: benzín, katalogové maloobchodní služby zaměřené na výrobek: nafta, katalogové maloobchodní služby zaměřené na výrobek: nafta topná, katalogové maloobchodní služby zaměřené na výrobek: motorová nafta, katalogové maloobchodní služby zaměřené na výrobek: minerální oleje, katalogové maloobchodní služby zaměřené na výrobek: těžké oleje, katalogové maloobchodní služby zaměřené na výrobek: řetězové oleje, katalogové maloobchodní služby zaměřené na výrobek: syntetické oleje, katalogové maloobchodní služby zaměřené na výrobek: automobilové oleje, katalogové maloobchodní služby zaměřené na výrobek: penetrační oleje, katalogové maloobchodní služby zaměřené na výrobek: převodové oleje, katalogové maloobchodní služby zaměřené na výrobek: průmyslové oleje, katalogové maloobchodní služby zaměřené na výrobek: topné oleje, katalogové maloobchodní služby zaměřené na výrobek: mazací oleje, katalogové maloobchodní služby zaměřené na výrobek: průmyslové topné oleje, katalogové maloobchodní služby zaměřené na výrobek: mazací oleje (průmyslová maziva), katalogové maloobchodní služby zaměřené na výrobek: koks, katalogové maloobchodní služby zaměřené na výrobek: mazadla a průmyslové tuky, vosky a kapaliny, katalogové maloobchodní služby zaměřené na výrobek: grafit (pro mazání), katalogové maloobchodní služby zaměřené na výrobek: mazací grafit, katalogové maloobchodní služby zaměřené na výrobek: dehtový uhelný olej, katalogové maloobchodní služby zaměřené na výrobek: dehtový olej, katalogové maloobchodní služby zaměřené na výrobek: zkapalněný plyn, katalogové maloobchodní služby zaměřené na výrobek: palivový plyn, katalogové maloobchodní služby zaměřené na výrobek: topný plyn, katalogové maloobchodní služby zaměřené na výrobek: břídlivý plyn, katalogové maloobchodní služby zaměřené na výrobek: skládkový plyn, katalogové maloobchodní služby zaměřené na výrobek: zemní plyn, katalogové maloobchodní služby zaměřené na výrobek: palivové plyny, katalogové maloobchodní služby zaměřené na výrobek: rašelina [palivo], katalogové maloobchodní služby zaměřené na výrobek: vyrobená pevná paliva, katalogové maloobchodní služby zaměřené na výrobek: uhlí, katalogové maloobchodní služby zaměřené na výrobek: hnědé uhlí, katalogové maloobchodní služby zaměřené na výrobek: černé uhlí, on-line maloobchodní služby zaměřené na výrobek: beton, on-line maloobchodní služby zaměřené na výrobek: betonové desky, on-line maloobchodní služby zaměřené na výrobek: betonové podlahy, on-line maloobchodní služby zaměřené na výrobek: betonové sloupy, on-line maloobchodní služby zaměřené na výrobek: betonové stěny, on-line maloobchodní služby zaměřené na výrobek: břídlíce, on-line maloobchodní služby zaměřené na výrobek: cement, on-line maloobchodní služby zaměřené na výrobek: cementové směsi, on-line maloobchodní služby zaměřené na výrobek: cihly, on-line maloobchodní služby zaměřené na výrobek: cihlářská hlína, on-line maloobchodní služby zaměřené na výrobek: hotový beton, on-line maloobchodní služby zaměřené na výrobek: kamenina pro stavebnictví, on-line maloobchodní služby zaměřené na výrobek: kameny do základů, on-line maloobchodní služby zaměřené na výrobek: obrubníky, on-line maloobchodní služby zaměřené na výrobek: malta, on-line maloobchodní služby zaměřené na výrobek: pytle s pískem, on-line maloobchodní služby zaměřené na výrobek: struskový kámen, on-line maloobchodní služby zaměřené na výrobek: stavební písek, on-line maloobchodní služby zaměřené na výrobek: stavební kámen, on-line maloobchodní služby

zaměřené na výrobek: stavební materiály z betonu, on-line maloobchodní služby zaměřené na výrobek: nekovové dveře, vrata, okna a okenní kryty, on-line maloobchodní služby zaměřené na výrobek: nekovové konstrukce a přenosné stavební prvky, on-line maloobchodní služby zaměřené na výrobek: kamenivo pro použití do betonu, on-line maloobchodní služby zaměřené na výrobek: malta (stavební), on-line maloobchodní služby zaměřené na výrobek: dráty (elektrické -), on-line maloobchodní služby zaměřené na výrobek: konstrukce (kovové), on-line maloobchodní služby zaměřené na výrobek: kovové konstrukce, on-line maloobchodní služby zaměřené na výrobek: kovové dveře, vrata, okna a okenní kryty, on-line maloobchodní služby zaměřené na výrobek: kovové nezpracované a polozpracované materiály bez určení účelu, on-line maloobchodní služby zaměřené na výrobek: kovové nádoby a kovové výrobky určené pro přepravu a obalové materiály, on-line maloobchodní služby zaměřené na výrobek: kovové stavební a konstrukční materiály a prvky, on-line maloobchodní služby zaměřené na výrobek: přemístitelné konstrukce a kovové stavby, on-line maloobchodní služby zaměřené na výrobek: drobné kovové železářské zboží, on-line maloobchodní služby zaměřené na výrobek: armatury (kovové) do betonu, on-line maloobchodní služby zaměřené na výrobek: kovová bednění betonu, on-line maloobchodní služby zaměřené na výrobek: čepy (kovové), on-line maloobchodní služby zaměřené na výrobek: svařovací dráty, on-line maloobchodní služby zaměřené na výrobek: dráty z obecných kovů, on-line maloobchodní služby zaměřené na výrobek: kovové vázací dráty, on-line maloobchodní služby zaměřené na výrobek: roury (kovové), on-line maloobchodní služby zaměřené na výrobek: lana ocelová, on-line maloobchodní služby zaměřené na výrobek: kovová lešení, on-line maloobchodní služby zaměřené na výrobek: kovové stavební lešení, on-line maloobchodní služby zaměřené na výrobek: nádrže (kovové), on-line maloobchodní služby zaměřené na výrobek: kovové skladovací nádrže, on-line maloobchodní služby zaměřené na výrobek: nádrže a cisterny kovové, on-line maloobchodní služby zaměřené na výrobek: kovové nádoby na tekutá paliva, on-line maloobchodní služby zaměřené na výrobek: kovové odlitky, on-line maloobchodní služby zaměřené na výrobek: kovové stavební odlitky, on-line maloobchodní služby zaměřené na výrobek: železné odlitky jako polotovary, on-line maloobchodní služby zaměřené na výrobek: stavební odlitky z kovových slitin, on-line maloobchodní služby zaměřené na výrobek: ocel, on-line maloobchodní služby zaměřené na výrobek: hliníkový plech, on-line maloobchodní služby zaměřené na výrobek: ocelový plech, on-line maloobchodní služby zaměřené na výrobek: plechy ocelové, on-line maloobchodní služby zaměřené na výrobek: kovové plechy, on-line maloobchodní služby zaměřené na výrobek: stavební kování, on-line maloobchodní služby zaměřené na výrobek: kovové stavební prvky, on-line maloobchodní služby zaměřené na výrobek: kovové stavební prvky, on-line maloobchodní služby zaměřené na výrobek: kovové stavební materiály, on-line maloobchodní služby zaměřené na výrobek: kovové materiály na sportovní povrchy do každého počasí pro použití v exteriéru, on-line maloobchodní služby zaměřené na výrobek: kovové materiály na sportovní povrchy do každého počasí pro použití v interiéru, on-line maloobchodní služby zaměřené na výrobek: nosníky z běžných kovů pro stavebnictví, on-line maloobchodní služby zaměřené na výrobek: brikety, on-line maloobchodní služby zaměřené na výrobek: brikety (palivo), on-line maloobchodní služby zaměřené na výrobek: uhelné brikety, on-line maloobchodní služby zaměřené na výrobek: dřevěné brikety, on-line maloobchodní služby zaměřené na výrobek: palivové brikety, on-line maloobchodní služby zaměřené na výrobek: benzín, on-line maloobchodní služby zaměřené na výrobek: nafta, on-line maloobchodní služby zaměřené na výrobek: nafta topná, on-line maloobchodní služby zaměřené na výrobek: motorová nafta, on-line maloobchodní služby zaměřené na výrobek: minerální oleje, on-line maloobchodní služby zaměřené na výrobek: těžké oleje, on-line maloobchodní služby zaměřené na výrobek: řetězové oleje, on-line maloobchodní služby zaměřené na výrobek: syntetické oleje, on-line maloobchodní služby zaměřené na výrobek: automobilové oleje, on-line maloobchodní služby zaměřené na výrobek: penetrační oleje, on-line maloobchodní služby zaměřené na výrobek: převodové oleje, on-line maloobchodní služby zaměřené na výrobek: průmyslové oleje, on-line maloobchodní služby zaměřené na výrobek: topné oleje, on-line maloobchodní služby zaměřené na výrobek: mazací oleje, on-line maloobchodní služby zaměřené na výrobek: průmyslové topné oleje, on-line maloobchodní služby zaměřené na výrobek: mazací oleje (průmyslová maziva), on-line maloobchodní služby zaměřené na výrobek: koks, on-line maloobchodní služby zaměřené na výrobek: mazadla a průmyslové tuky, vosky a kapaliny, on-line maloobchodní služby zaměřené na výrobek: grafit

(pro mazání), on-line maloobchodní služby zaměřené na výrobek: mazací grafit, on-line maloobchodní služby zaměřené na výrobek: dehtový uhelný olej, on-line maloobchodní služby zaměřené na výrobek: dehtový olej, on-line maloobchodní služby zaměřené na výrobek: zkapalněný plyn, on-line maloobchodní služby zaměřené na výrobek: palivový plyn, on-line maloobchodní služby zaměřené na výrobek: topný plyn, on-line maloobchodní služby zaměřené na výrobek: břídicový plyn, on-line maloobchodní služby zaměřené na výrobek: skládkový plyn, on-line maloobchodní služby zaměřené na výrobek: zemní plyn, on-line maloobchodní služby zaměřené na výrobek: palivové plyny, on-line maloobchodní služby zaměřené na výrobek: rašelina [palivo], on-line maloobchodní služby zaměřené na výrobek: vyrobená pevná paliva, on-line maloobchodní služby zaměřené na výrobek: uhlí, on-line maloobchodní služby zaměřené na výrobek: hnědé uhlí, on-line maloobchodní služby zaměřené na výrobek: černé uhlí, zásilkové maloobchodní služby zaměřené na výrobek: beton, zásilkové maloobchodní služby zaměřené na výrobek: betonové desky, zásilkové maloobchodní služby zaměřené na výrobek: betonové podlahy, zásilkové maloobchodní služby zaměřené na výrobek: betonové sloupy, zásilkové maloobchodní služby zaměřené na výrobek: betonové stěny, zásilkové maloobchodní služby zaměřené na výrobek: břídlíce, zásilkové maloobchodní služby zaměřené na výrobek: cement, zásilkové maloobchodní služby zaměřené na výrobek: cementové směsi, zásilkové maloobchodní služby zaměřené na výrobek: cihly, zásilkové maloobchodní služby zaměřené na výrobek: cihlářská hlína, zásilkové maloobchodní služby zaměřené na výrobek: hotový beton, zásilkové maloobchodní služby zaměřené na výrobek: kamenina pro stavebnictví, zásilkové maloobchodní služby zaměřené na výrobek: kameny do základů, zásilkové maloobchodní služby zaměřené na výrobek: obrubníky, zásilkové maloobchodní služby zaměřené na výrobek: malta, zásilkové maloobchodní služby zaměřené na výrobek: pytle s pískem, zásilkové maloobchodní služby zaměřené na výrobek: struskový kámen, zásilkové maloobchodní služby zaměřené na výrobek: stavební písek, zásilkové maloobchodní služby zaměřené na výrobek: stavební kámen, zásilkové maloobchodní služby zaměřené na výrobek: stavební materiály z betonu, zásilkové maloobchodní služby zaměřené na výrobek: nekovové dveře, vrata, okna a okenní kryty, zásilkové maloobchodní služby zaměřené na výrobek: nekovové konstrukce a přenosné stavební prvky, zásilkové maloobchodní služby zaměřené na výrobek: nekovové stavební a konstrukční materiály a prvky, zásilkové maloobchodní služby zaměřené na výrobek: kamenivo pro použití do betonu, zásilkové maloobchodní služby zaměřené na výrobek: malta (stavební), zásilkové maloobchodní služby zaměřené na výrobek: dráty (elektrické -), zásilkové maloobchodní služby zaměřené na výrobek: konstrukce (kovové), zásilkové maloobchodní služby zaměřené na výrobek: kovové konstrukce, zásilkové maloobchodní služby zaměřené na výrobek: kovové dveře, vrata, okna a okenní kryty, zásilkové maloobchodní služby zaměřené na výrobek: kovové nezpracované a polozpracované materiály bez určení účelu, zásilkové maloobchodní služby zaměřené na výrobek: kovové nádoby a kovové výrobky určené pro přepravu a obalové materiály, zásilkové maloobchodní služby zaměřené na výrobek: kovové stavební a konstrukční materiály a prvky, zásilkové maloobchodní služby zaměřené na výrobek: přemístitelné konstrukce a kovové stavby, zásilkové maloobchodní služby zaměřené na výrobek: drobné kovové železářské zboží, zásilkové maloobchodní služby zaměřené na výrobek: armatury (kovové) do betonu, zásilkové maloobchodní služby zaměřené na výrobek: kovová bednění betonu, zásilkové maloobchodní služby zaměřené na výrobek: čepy (kovové), zásilkové maloobchodní služby zaměřené na výrobek: svařovací dráty, zásilkové maloobchodní služby zaměřené na výrobek: dráty z obecných kovů, zásilkové maloobchodní služby zaměřené na výrobek: kovové vázací dráty, zásilkové maloobchodní služby zaměřené na výrobek: roury (kovové), zásilkové maloobchodní služby zaměřené na výrobek: lana ocelová, zásilkové maloobchodní služby zaměřené na výrobek: kovová lešení, zásilkové maloobchodní služby zaměřené na výrobek: nádrže (kovové), zásilkové maloobchodní služby zaměřené na výrobek: kovové skladovací nádrže, zásilkové maloobchodní služby zaměřené na výrobek: nádrže a cisterny kovové, zásilkové maloobchodní služby zaměřené na výrobek: kovové nádoby na tekutá paliva, zásilkové maloobchodní služby zaměřené na výrobek: kovové odlitky, zásilkové maloobchodní služby zaměřené na výrobek: kovové stavební odlitky, zásilkové maloobchodní služby zaměřené na výrobek: železné odlitky jako polotovary, zásilkové maloobchodní služby zaměřené na výrobek: stavební odlitky z kovových slitin, zásilkové maloobchodní služby zaměřené na výrobek: ocel, zásilkové maloobchodní služby zaměřené na výrobek: hliníkový plech, zásilkové maloobchodní služby zaměřené na výrobek: ocelový plech, zásilkové maloobchodní služby zaměřené na výrobek: plechy ocelové, zásilkové maloobchodní služby zaměřené na výrobek:

kovové plechy, zásilkové maloobchodní služby zaměřené na výrobek: stavební kování, zásilkové maloobchodní služby zaměřené na výrobek: kovové stavební prvky, zásilkové maloobchodní služby zaměřené na výrobek: kovové stavební nosníky, zásilkové maloobchodní služby zaměřené na výrobek: ocelové stavební materiály, zásilkové maloobchodní služby zaměřené na výrobek: kovové stavební konstrukce, zásilkové maloobchodní služby zaměřené na výrobek: kovové stavební materiály, zásilkové maloobchodní služby zaměřené na výrobek: kovové materiály na sportovní povrchy do každého počasí pro použití v exteriéru, zásilkové maloobchodní služby zaměřené na výrobek: kovové materiály na sportovní povrchy do každého počasí pro použití v interiéru, zásilkové maloobchodní služby zaměřené na výrobek: nosníky z běžných kovů pro stavebnictví, zásilkové maloobchodní služby zaměřené na výrobek: brikety (palivo), zásilkové maloobchodní služby zaměřené na výrobek: uhelné brikety, zásilkové maloobchodní služby zaměřené na výrobek: dřevěné brikety, zásilkové maloobchodní služby zaměřené na výrobek: palivové brikety, zásilkové maloobchodní služby zaměřené na výrobek: benzín, zásilkové maloobchodní služby zaměřené na výrobek: nafta, zásilkové maloobchodní služby zaměřené na výrobek: nafta topná, zásilkové maloobchodní služby zaměřené na výrobek: motorová nafta, zásilkové maloobchodní služby zaměřené na výrobek: minerální oleje, zásilkové maloobchodní služby zaměřené na výrobek: těžké oleje, zásilkové maloobchodní služby zaměřené na výrobek: řetězové oleje, zásilkové maloobchodní služby zaměřené na výrobek: syntetické oleje, zásilkové maloobchodní služby zaměřené na výrobek: automobilové oleje, zásilkové maloobchodní služby zaměřené na výrobek: penetrační oleje, zásilkové maloobchodní služby zaměřené na výrobek: převodové oleje, zásilkové maloobchodní služby zaměřené na výrobek: průmyslové oleje, zásilkové maloobchodní služby zaměřené na výrobek: topné oleje, zásilkové maloobchodní služby zaměřené na výrobek: mazací oleje, zásilkové maloobchodní služby zaměřené na výrobek: průmyslové topné oleje, zásilkové maloobchodní služby zaměřené na výrobek: mazací oleje (průmyslová maziva), zásilkové maloobchodní služby zaměřené na výrobek: koks, zásilkové maloobchodní služby zaměřené na výrobek: mazadla a průmyslové tuky, vosky a kapaliny, zásilkové maloobchodní služby zaměřené na výrobek: grafit (pro mazání), zásilkové maloobchodní služby zaměřené na výrobek: mazací grafit, zásilkové maloobchodní služby zaměřené na výrobek: dehtový uhelný olej, zásilkové maloobchodní služby zaměřené na výrobek: dehtový olej, zásilkové maloobchodní služby zaměřené na výrobek: zkapalněný plyn, zásilkové maloobchodní služby zaměřené na výrobek: palivový plyn, zásilkové maloobchodní služby zaměřené na výrobek: topný plyn, zásilkové maloobchodní služby zaměřené na výrobek: břídicový plyn, zásilkové maloobchodní služby zaměřené na výrobek: skládkový plyn, zásilkové maloobchodní služby zaměřené na výrobek: zemní plyn, zásilkové maloobchodní služby zaměřené na výrobek: palivové plyny, zásilkové maloobchodní služby zaměřené na výrobek: rašelina [palivo], zásilkové maloobchodní služby zaměřené na výrobek: vyrobená pevná paliva, zásilkové maloobchodní služby zaměřené na výrobek: uhlí, zásilkové maloobchodní služby zaměřené na výrobek: hnědé uhlí, zásilkové maloobchodní služby zaměřené na výrobek: černé uhlí; (36) pronájem (byty), kanceláře pronajímající byty, služby realitní kanceláře, realitní agentura, služby nemovitosti (realitní služby), služby realitních kanceláří na pronájem budov, služby realitních kanceláří na pronájem pozemků, realitní kancelář, pojišťovací a realitní služby, sdružování nemovitostí, pronájem nemovitostí, správa nemovitostí, investice do nemovitostí, správa portfolií nemovitostí, pronájem nemovitostí všeho druhu, poskytování informací o nemovitostech, služby v oblasti nemovitostí, poradenství v oblasti nemovitostí, služby spojené se správou nemovitostí, finanční služby vztahující se k nemovitostem, konzultační služby vztahující se k nemovitostem, služby správy nemovitostí týkající se kancelářských prostor, služby správy nemovitostí týkající se obytných budov, finanční sponzoring, finanční sponzorství, finanční sponzorování, finanční sponzorské služby, finanční sponzorování sportovních činností, finanční sponzorování zábavních činností, finanční sponzorování kulturních akcí, finanční sponzorování tanečních akcí, finanční sponzorování divadelních akcí, získávání finančních prostředků a sponzorování; (37) údržba nemovitostí, stavba nemovitostí, renovace nemovitostí, výstavba průmyslových nemovitostí, stavba komerčních nemovitostí, stavba obytných nemovitostí, developerské služby (stavebnictví), těžba šterku, důlní těžba, povrchová těžba, stavebnictví, stavební služby, dozor (stavební), stavební poradenství, stavební informace, pronájem stavebních strojů, pronájem stavebních zařízení, opravy stavebních strojů a stavebního vybavení, montáže stavebních izolací, poradenství v oblasti stavebního inženýrství (stavebnictví), pronájem stavebních lešení, rozvoj stavebních pozemků, pronájem stavebního zařízení, pronájem stavebního vybavení, stavební a

stavitelské služby, dohled nad stavebními pracemi, montáž stavebních ocelových konstrukcí, montáž prefabrikovaných stavebních prvků, služby řízení stavebních projektů, stavebnictví a opravy budov, stavební dozor pro realitní projekty, odstraňování suti z budov [stavební služby], stavební dozor prací na místě stavby, poskytování informací vztahujících se ke stavebnictví; (39) odvoz odpadu, přeprava odpadu, sběr průmyslového odpadu, přeprava a uskladnění odpadu, přeprava odpadu na místa likvidace, služby týkající se sběru odpadu, balení a skladování zboží, parkování a uskladnění vozidel, informační, poradenské a rezervační služby v oblasti dopravy, přeprava, pronájem týkající se vozidel, přepravy a skladování, parkoviště a uskladnění vozidel, kotviště, pronájem v souvislosti s dopravou a skladováním, nakládání a vykládání vozidel, balení zboží, skladování kontejnerů, skladování kontaminovaného odpadu, provoz skladů, pronájem skladovacích míst, skladování odpadu, skladování nebezpečných materiálů, služby skladování nafty v zásobnících, služby distribuce zboží na paletách, uskladnění zboží, doprava, pozemní doprava, silniční doprava, nákladní doprava, železniční doprava, doprava nákladní (kamiónová -), doprava nákladními automobily, doprava těžkých topných olejů, doprava a skladování zboží, přeprava kontejnerů, přeprava nákladu, přeprava zboží, přeprava a doprava, potrubní přeprava plynu, přeprava kontaminovaného odpadu, přeprava kontaminované půdy, přeprava stavebních materiálů, přeprava nebezpečného odpadu, přeprava nákladních kontejnerů kamióny, přeprava a skladování odpadu, manipulace (přeprava) s odpady, přeprava nákladu po zemi, přeprava nákladních kontejnerů po železnici, likvidace (odvoz a přeprava) odpadu, distribuce (přeprava) zboží po silnici, železniční nákladní přeprava, pronájem železniční dopravy, pronájem železničních vozů, železniční přeprava zboží, nakládání uhlí; (40) dekontaminace půdy, dekontaminace nebezpečných látek, dekontaminace podpovrchových vrstev půdy, odpad (spalování -), odpad (likvidace -), odpad (recyklace -), odpad (zpracování -), zpracování odpadu, likvidování odpadu, likvidace tuhých odpadů, zpracování odpadního oleje, čištění odpadních vod, zpracování odpadových materiálů, pronájem strojů na drcení odpadu, třídění odpadů a recyklovatelného materiálu [transformace], recyklace a zpracování odpadů, pronájem vybavení k úpravě a přeměně materiálů, výroba energie a zakázkové výrobě, výroba energie, zpracování uhlí; (41) trénování sportů, sportovní aktivity, sportovní výcvik, sportovní výuka, sportovní služby, pronájem sportovišť, sportovní tábory, organizování sportovních akcí, služby sportovní výuky, školení učitelů sportu, sportovní zařízení (provozování -), služby sportovních areálů, produkce sportovních akcí, organizování sportovních událostí, organizace sportovních soutěží, pronájem sportovních potřeb, pořádání sportovních soutěží a sportovních akcí, služby sportovních klubů, trénink sportovních hráčů, sportovní a rekreační činnosti, poskytování informací o sportu, výuka v oblasti sportu, zábavní, sportovní a kulturní aktivity, poskytování zařízení pro zimní sporty, rezervace prostor určených ke sportu, zábavní služby v oblasti sportu, služby týkající se sportovních klubů, pronájem sportovního vybavení a zařízení, výchova, vzdělávání, zábava a sportovní činnost, poskytování zařízení pro sportovní akce, sportovní a atletické soutěže a předávání ocenění, služby v oblasti sportu a fitness, pronájem zařízení a vybavení ke vzdělávání, zábavě, sportu a kultuře, služby v oblasti vzdělávání, zábavy a sportu, provozování aquaparků, provozování tělocvičen, provozování plováren, provozování koupališť, provozování bazénů, provozování fitness center, provozování tenisových kurtů, provozování rekreačních zařízení, služby týkající se provozování sportovních zařízení, provozování prostor pro venkovní rekreační činnosti, zábava ve formě hokejových utkání, zábava ve formě zápasů ledního hokeje, organizování turnajů, pořádání turnajů, zábavní kluby, služby fitness klubu, řízení akcí pro sportovní kluby.

(511) 4, 6, 19, 35, 36, 37, 39, 40, 41

(540) **RIDERA**

(592) Slovní

(111) **392322**

(220) 18.01.2022

(320) 18.01.2022

(442) 23.03.2022

(511) 29.06.2022

(730) **AUTOiBUY s.r.o.**, Tusarova 1152/36, Praha 7, Holešovice, 17000, CZ

(210) O-577039

(591) Barevná

(510) (12) automobily (pozemní vozidla a dopravní prostředky); (35) provozování on-line trhu pro kupující a prodejce výrobků a služeb, obchodní poradenství a informace pro spotřebitele, inzercie automobilů určených k prodeji prostřednictvím internetu reklamní, marketingové a propagační služby,

poskytování obchodních informací týkajících se prodeje automobilů prostřednictvím internetu, podpora prodeje.

(511) 12, 35

(540)

online autosalon

(593) Obrazová

(111) **392323**

(220) 18.01.2022

(320) 18.01.2022

(442) 23.03.2022

(511) 29.06.2022

(730) **Vinařství Mutěnice, s.r.o.**, Údolní 1174, Mutěnice, 69611, CZ

(740) **RETROPATENT s.r.o.**, Dobiášova 1246/29, Liberec, Liberec VI-Rochlice, 46006

(210) O-577040

(510) (33) alkoholické nápoje s výjimkou piv; (35) maloobchod, velkoobchod a zprostředkování obchodu s nápoji výše uvedenými ve třídě 33, propagační činnost, pomoc při řízení obchodní činnosti.

(511) 33, 35

(540)

OVOCŇÁK

(592) Slovní

(111) **392324**

(220) 20.01.2022

(320) 20.01.2022

(442) 23.03.2022

(511) 29.06.2022

(730) **Hudeček Martin**, Ježník 2440/83, Krnov, Pod Bezručovým vrchem, 79401, CZ

Hudečková Tereza, Ježník 2440/83, Krnov, Pod Bezručovým vrchem, 79401, CZ

(740) **Martin Hudeček**, Ježník 2440/83, Krnov, Pod Bezručovým vrchem, 79401

(210) O-577062

(510) (30) káva, kávoviny, čokoláda, kakao, čaje a jejich náhražky, nápoje na bázi kávy, čaje, kakao, čokolády, kávy bez kofeinu; (32) pivo, nealkoholické nápoje; (35) inzertní a reklamní činnost, e-shop se zrnkovou kávou a příslušenstvím na přípravu kávy; (40) pražení kávy; (41) vzdělávání osob v oblasti kávy a kávové kultury, kávová školení a kurzy a poradenství v oblasti vzdělávání; (43) rychlé občerstvení, bary, jídelny, kavárny, restaurace, hostinská činnost, samoobslužné jídelny a restaurace, penziony, bufety, čajovny, cateringové služby, hotely, poradenství v oblasti přípravy kávy.

(511) 30, 32, 35, 40, 41, 43

(540)

concept coffee

(592) Slovní

(111) **392325**

(220) 20.01.2022

(320) 20.01.2022

(442) 23.03.2022

(511) 29.06.2022

(730) **Statutární město Pardubice**, Pernštýnské náměstí 1, Pardubice, Pardubice-Staré Město, 53002, CZ

(740) **PROPATENT, Ing. Vlasta Sedláčková**, patentový zástupce, Pod Pekařkou 107/1, Praha 4, Podolí, 14700

(210) O-577068

(591) Barevná

(510) (9) nahrané i nenahrané nosiče záznamů, informací, obrazu i zvuku, zejména CD-ROMy, DVD, videokazety, audiokazety; (16) knihy, tiskoviny, noviny, časopisy, katalogy, papírové stolní hry, omalovánky, vystřihovánky, papírové skládky a leporela, papírové reklamní a propagační předměty a tisky obsažené v této třídě, plakáty, prospekty, programy, kalendáře, nástěnné kalendáře, mapy, nástěnné mapy, samolepky, vstupenky (včetně elektronických), etikety na skleněné lahve, etikety na ostatní obaly, papírové a igelitové tašky, fotografie, dopisní papíry, firemní papíry, balící papíry, papírové a igelitové obaly na potraviny, papírové kelímky na nápoje, ubrousky a materiály obsažené v této třídě, papírové kulisy, tapety; (35) reklama, propagace, marketing, kopírování dokumentů, pronájem reklamních materiálů, prostor a ploch, rozšiřování reklamních materiálů zákazníkům, aranžování výkladů a reklamních prostor a ploch, styk s veřejností; (41) provoz divadla, provozování kinosálů a divadelních sálů, pořádání kulturních pořadů a pohostinských představení, výchova, vzdělávání a zábava, sportovní a kulturní aktivity, klubové složky (výchovně - zábavné), provozování muzeí a galerií, organizování a vedení symposií, kongresů, kolokvií a seminářů, organizování kulturních a vzdělávacích výstav, organizování plesů, organizování vzdělávacích a zábavných soutěží a pořadů, předprodej vstupenek, vydavatelská a nakladatelská činnost, nahrávání představení a uměleckých vystoupení, umělecká agentura v rámci třídy.

(511) 9, 16, 35, 41
(540)



(593) Obrazová

(111) **392326**
(220) 20.01.2022
(320) 20.01.2022
(442) 23.03.2022
(151) 29.06.2022
(730) **Česká republika - Státní ústav pro kontrolu léčiv**, Šrobárova 2551/48a, Praha 10, Vinohrady, 10000, CZ
(740) Všeťečka Zelený Švorčík a partneři, advokátní a patentová kancelář, JUDr. Michal Havlík, Hálkova 1406/2, Praha 2, Nové Město, 12000
(210) O-577072
(510) (9) zařízení a nástroje pro záznam, přenos, reprodukci nebo zpracování zvuku, obrazu nebo dat, média se záznamem a stahovatelná média, software, elektronické databáze, počítače a periferní zařízení počítačů, počítačový hardware, ochranné a bezpečnostní prostředky, elektronické publikace ke stažení, elektronické publikace nahrané na počítačových médiích; (16) tištěné publikace, periodické publikace, tiskárenské výrobky, kancelářské potřeby (s výjimkou nábytku), tištěné instruktážní a výukové materiály, plastové archy (papírnické zboží), fólie a sáčky pro balení a obaly z papíru a plastických hmot; (35) služby související s koncepční, řídicí a metodickou činností pro podnikatelské subjekty v oboru farmacie a medicíny - v rámci třídy 35, příprava a pořádání veletrhů, výstav a jiných veřejných akcí zaměřených na prezentaci výrobků a služeb v oboru farmacie a medicíny, poskytování a zprostředkování obchodních informací v oblasti farmacie a medicíny, kompilace a vkládání informací do počítačových databází, systemizace informací do počítačových databází, aktualizace a údržba informací v registrech, poskytování informací vztahujících se ke zpracování dat, analýzy obchodních informací, sběr statistických informací, kompilování statistických informací, počítačové zpracování informací, poskytování informací o průzkumu trhu v oboru farmacie a medicíny, poskytování informací o podnikových a obchodních kontaktech v oboru farmacie a medicíny prostřednictvím internetu, poskytování informací spotřebitelům o výrobcích v oblasti farmacie a medicíny, zjišťování obchodních informací v oboru farmacie a medicíny;

(38) poskytování přístupu k webovým stránkám, šíření informací z oboru farmacie a medicíny prostřednictvím komunikačních sítí, přenos dat a informací prostřednictvím počítače a prostředků pro elektronickou komunikaci, poskytování přístupu do databází, pronájem času přístupu do databází; (41) vzdělávací, výchovná a osvětová činnost v oboru farmacie a medicíny - v rámci třídy 41, organizování a vedení konferencí, seminářů, vzdělávacích akcí a školení v oboru farmacie a medicíny, zábava, sportovní a kulturní aktivity, poskytování elektronických publikací (bez možnosti stažení); (42) vědecké a technologické služby a s nimi spojený výzkum a informační služby vztahující se k navrhování, programování a údržbě počítačového softwaru, konzultační, poradenské a informační služby v oblasti informačních technologií, návrh a vývoj počítačových databází, vývoj počítačových programů, implementace počítačových programů, instalace počítačových programů, údržba počítačových programů, aktualizace počítačových programů, tvorba počítačových systémů, instalace, údržba a opravy softwaru pro počítačové systémy, konfigurace počítačových systémů a sítí, analýzy počítačových systémů, poskytování počítačových technologií prostřednictvím internetu (cloud computing), ukládání elektronických dat, monitorování síťových systémů, monitorování a kontrola počítačových systémů, vzdálené monitorování a kontrola počítačových systémů, služby kopírování a konverze dat, služby kódování dat, kopírování počítačových programů a software, konverze počítačových programů a dat (s výjimkou fyzické konverze), server hosting, služby poskytovatele cloud hosting, hostingové služby, software jako služba (SaaS), pronájem softwaru, technické projektové studie v oblasti počítačového hardwaru a softwaru, provádění studií technických projektů, poskytování outsourcingových služeb v oblasti informačních technologií, poskytování vyhledávačů pro získávání dat prostřednictvím komunikačních sítí, počítačové programování pro účely obchodních analýz a zpráv, počítačové služby pro analýzu dat; (44) lékařské služby, péče o hygienu a krásu osob, lékařské analýzy týkající se léčení osob, služby týkající se umělého oplodnění, lékárenské poradenství, odborné poradenství v oblasti farmacie a medicíny, konzultační činnost v oboru farmacie a medicíny; (45) právní služby v oboru farmacie a medicíny.

(511) 9, 16, 35, 38, 41, 42, 44, 45
(540)



(593) Obrazová

(111) **392327**
(220) 21.01.2022
(320) 21.01.2022
(442) 23.03.2022
(151) 29.06.2022
(730) **UO TEX, s.r.o.**, Sokolská 5, Ústí nad Orlicí, Kerhartice, 56204, CZ
(740) Ing. Dobroslav Musil, patentová kancelář, Ing. Dobroslav Musil, patentový zástupce, Zábrdovická 801/11, Brno, Zábrdovice, 61500
(210) O-577097
(510) (19) nekovové stavební materiály, a to kompozitní kari sítě ze skelných vláken, kompozitní kari sítě, kompozitní armovací síť ze skelných vláken, armovací síť, kompozitní armovací síť, síť stavební, kompozitní stavební materiály, kompozitní sítě, kompozitní kari sítě, kompozitní kari sítě z čedičových vláken, kompozitní výztužné tyče, kompozitní čedičové a sklovláknové výztužné tyče, vše výše uvedené neobsahující kov a v rámci této třídy; (20) hmoždinky (nekovové), nekovové kompozitní hmoždinky, nekovové kompozitní talířové hmoždinky, upevňovací zařízení nekovová, nekovové upevňovací šrouby, nekovové hřebíky, nekovové upevňovací hřebíky, roztahovací objímky nekovové pro upevňování šroubů, závitové spojovací prvky nekovové, plastové hmoždinky, nekovové upevňovací zátky.
(511) 19, 20
(540)
(592) Slovní

WYNYTECH

- (111) **392328**
(220) 21.01.2022
(320) 21.01.2022
(442) 23.03.2022
(151) 29.06.2022
(730) **KONSTRUANTO s.r.o.**, U Padolu 1037/1, Vratimov, 73932, CZ
(210) O-577121
(591) Barevná
(510) (37) stavebnictví a demolice staveb, výstavba vozovek, údržba silnic, výstavba domů, údržba nemovitostí, údržba staveb.
(511) 37
(540)



(593) Obrazová

- (111) **392329**
(220) 24.01.2022
(320) 24.01.2022
(442) 23.03.2022
(151) 29.06.2022
(730) **Zlínský kraj**, třída Tomáše Bati 21, Zlín, 76190, CZ
(210) O-577130
(510) (16) bloky (kancelářské potřeby), brožury, časopisy (periodika), desky na dokumenty, formuláře (tištěné), fotografie (tištěné), krabice z papíru nebo lepenky, nákupní tašky z papíru nebo plastu, noviny, oběžníky, obrazy, omalovánky, papírnické zboží, papírové vlajky, pečetidla, plakáty, pohlednice, potřeby pro psaní, prospekty, razítka, tiskoviny, tištěné publikace; (21) busty z porcelánu, keramiky, kameniny nebo skla, dekorativní předměty z porcelánu, demižony, dózy, boxy a nádoby pro použití v domácnosti a kuchyni, džbány, figurky (sošky) z porcelánu, keramiky, kameniny nebo skla, hrnčířské výrobky, karafy, košťáry na víno, kuchyňská prkénka na krájení, lahve, líkové soupravy, lžice na boty, majolika, malované skleněné výrobky, nádobí, papírové nebo plastové kelímky, podnosy pro použití v domácnosti, ruční mlýnky pro použití v domácnosti, sklenice (nádobí), slánky, sochy z porcelánu, keramiky, kameniny nebo skla, stojánky na ubrusy (stolování), svačkové boxy, svícny, talíře na jedno použití, tepelně izolované nádoby, toaletní taštičky, umělecká díla z porcelánu, keramiky, kameniny nebo skla, vafečky (kuchyňské náčiní), viněty na karafy, vybavené piknikové koše (včetně nádobí), výrobky z křišťálového skla, výrobky z porcelánu; (25) čelenky (oděvy), čepice, košile, kravaty, nepromokavé oděvy, oděvy pro cyklisty, plastrony (kravatové šátky), pokrývky hlavy, ponožky, pulovry, rukavice (oděvy), sportovní dresy, sportovní tílka, šátky a šály, trička, vesty, župany; (28) akční figurky, antistresové hračky, boby, bublifuky (hračky), deskové hry, hokejky, hrací karty, ozdoby na vánoční stromček (s výjimkou osvětlení a cukrovinek), plyšové hračky, stavebnice (hračky), šachovnice, trampolíny, vaky na lyže, zábavní předměty na párty; (32) minerální vody (nápoje), mošty, nealkoholické nápoje, ovocné šťávy, vody (nápoje); (33) destilované nápoje, digestivy (líkery a lihoviny), lihoviny (nápoje), víno; (35) administrativní služby, aktualizace reklamních materiálů, cílený marketing, fotokopírování, grafická úprava pro reklamní účely, marketing, nábor zaměstnanců, obchodní průzkumy, online inzerce v počítačové síti, optimalizace návštěvnosti webových stránek, pomoc při řízení obchodní činnosti, pořádání výstav pro obchodní či reklamní účely, poskytování obchodních informací prostřednictvím webových stránek, PPC reklama, propagace, průzkum trhu, průzkum veřejného mínění, reklama za účelem vytvoření identity značky pro jiné osoby, rozhlasová reklama, sestavování katalogů informací pro obchodní či reklamní účely, služby v oblasti firemní komunikace, služby v oblasti vztahů s médii, styk s veřejností, šíření reklamních materiálů, televizní reklama, venkovní reklama, vydávání reklamních textů, výroba reklamních filmů, vývoj reklamních konceptů,

zaznamenávání písemných sdělení a údajů, zpracování textu, zprostředkování obchodních informací, zprostředkování obchodů vztahující se k propojování různých odborníků se zákazníky, zprostředkování propagace, zprostředkování zaměstnání; (41) fotografování, hudební produkce, hudební vzdělávání, knihovnické služby (půjčovny knih), kulturní, vzdělávací nebo zábavní služby poskytované uměleckými galeriemi, moderování zábavních akcí, obrazové zpravodajství, online vydávání elektronických knih a časopisů, organizování zábavních akcí, pojízdné knihovny, pořádání a uvádění koncertů, pořádání a vedení kolokvií, pořádání a vedení konferencí, pořádání a vedení kongresů, pořádání a vedení osobních vzdělávacích fór, pořádání a vedení seminářů, pořádání a vedení sportovních akcí, pořádání a vedení symposií, pořádání a vedení workshopů (školení), pořádání soutěží (vzdělávacích nebo zábavních), pořádání sportovních soutěží, pořádání výstav ke kulturním nebo vzdělávacím účelům, poskytování informací v oblasti rekreačních aktivit, poskytování informací v oblasti vzdělávání, poskytování informací v oblasti zábavy, poskytování videí online bez možnosti stažení, provozování muzeí, provozování zoologických zahrad, překladatelské služby, snímání fotografií prováděné dronem, snímání videa prováděné dronem, školení, školní vzdělávání, vydávání knih, vydávání textů (s výjimkou reklamních), výroba filmů (s výjimkou reklamních), výroba podcastů, výroba rozhlasových a televizních programů, zábava.

(511) 16, 21, 25, 28, 32, 33, 35, 41

(540) **Zlín region - outside the box**

(592) Slovní

- (111) **392330**
(220) 24.01.2022
(320) 24.01.2022
(442) 23.03.2022
(151) 29.06.2022
(730) **Polenková Helena Mgr.**, Chvalovka 1342/15, Brno, Bystřec, 63500, CZ
(740) Mgr. Alžběta Jurtíková, INPROCHES Patentová a známková kancelář, Mezírka 775/1, Brno, Veveří, 60200
(210) O-577143
(510) (16) papírenské zboží, a to blahopřání, vizitky, afirmační karty ručně malované, kalendáře, diáře, alba a zápisníky s motivy, visačky na láhve z papíru nebo lepenky; (28) společenské hry, loutky, divadelní masky; (35) obchodní činnost s výše uvedenými výrobky ve tř. 16 a 28, propagační činnost a reklama, výroba reklamních filmů, vydávání reklamních textů; (41) pořádání společenských akcí, zábavní a kulturní aktivity, fotografování, filmování a výroba filmů a videoklipů s výjimkou reklamních, filmová distribuce, filmová projekce, divadelní představení, vzdělávání, pořádání kurzů, školení a lektorská činnost, vydávání knih a vydávání textů s výjimkou reklamních, zprostředkování výše uvedených služeb ve tř. 41; (43) služby zajišťující stravování a nápoje, poskytování dočasněho ubytování, kavárna, vinárna, koktejlový bar, zážitková gastronomie, pronájem přechodného ubytování, rezervace přechodného ubytování, pronájem jednacích místností, pronájem párty stanů, zprostředkování výše uvedených služeb ve tř. 43.

(511) 16, 28, 35, 41, 43

(540) **PROTOŽE MŮŽU...**

(592) Slovní

- (111) **392331**
(220) 24.01.2022
(320) 24.01.2022
(442) 23.03.2022
(151) 29.06.2022
(730) **Andrássy Miroslav**, Na Lani 214, Nový Jičín, Loučka, 74101, CZ
(210) O-577150
(510) (9) nosiče zvukových nahrávek, nosiče zvukových záznamů, elektronické nosiče dat, stahovatelné hudební soubory, stahovatelné hudební nahrávky, stahovatelné soubory obrázků, stahovatelné soubory s hudbou, počítačové programy, elektronické plakáty ke stažení, elektronické brožury ke stažení; (16) plakáty, letáky, brožury, samolepky, fotografie, podepsané fotografie; (25) oděvy, pásky k oděvům, oděvy, tenisová potítka, čepice, sportovní čepice, spodní prádlo, tílka, trička, mikiny; (28) hry, hračky plyšové; (35) reklama, reklama a marketing, propagace, služby uměleckých agentur (obchodní management výkonných umělců); (41) organizace a pořádání koncertů, živá hudební vystoupení, hudební vydavatelství.

(511) 9, 16, 25, 28, 35, 41

(540) **porta inferi**

(592) Slovní

(111) **392332**

(220) 24.01.2022

(320) 24.01.2022

(442) 23.03.2022

(151) 29.06.2022

(730) **COM PLUS CZ a.s.**, Nad Krocínkou 317/48, Praha 9, Prosek, 19000, CZ

(210) O-577151

(591) Barevná

(510) (9) nabíjecí stanice pro elektromobily, nabíjecí stanice pro elektrická vozidla, fotovoltaická zařízení pro výrobu elektřiny; (37) instalace elektrických zařízení, instalační a montážní služby, čištění, opravy a údržba nabíjecích stanic a fotovoltaických zařízení, instalace zařízení a vybavení do budov, zařízení na nabíjení baterií a ukládání energie a pronájem těchto zařízení, stavebnictví a demolice staveb; (42) služby IT, konzultační služby v oblasti informačních technologií [IT], projektování, projektování staveb, projektování ve výstavbě, služby v oblasti informačních technologií, inženýrské služby v oblasti environmentálních technologií, inženýrské služby v oblasti energetických technologií, inženýrsko-technické služby.

(511) 9, 37, 42

(540)



(593) Obrazová

(111) **392333**

(220) 24.01.2022

(320) 24.01.2022

(442) 23.03.2022

(151) 29.06.2022

(730) **Tebrix Safety Home s.r.o.**, 1. máje 868/11, Liberec, Liberec III-Jeřáb, 46007, CZ

(740) Ing. Pavel Nádvořík s.r.o., Klínová 620/1, Ostrava, Hulváky, 70900

(210) O-577153

(510) (6) kovové stavební a konstrukční materiály a prvky, potrubí pro drenáže kovové, krytiny střešní kovové, kovové konstrukce a přenosné stavební prvky, nosníky kovové, kovové přenosné domy, kovové altány, bazény plavecké kovové, obklady zdí kovové, schody kovové, kovové dveře, vrata, okna, zárubně a okenní kryty, žlaby okapní kovové, vodovody a vodovodní trubky kovové, kovové podlahy, kovové ochranné prvky (lišty, svodidla, postupy), kovová zábradlí, kovová schodiště, kovové kabely a dráty neelektrické, železářské zboží a drobné kovové zboží, kovové trubky, seřfy, podzemní úkryty a kryty před živelnými pohromami vyrobené z kovu, podzemní úkryty a kryty před útokem atomovými zbraněmi vyrobené z kovu, protitlakové dveře vyrobené z kovu, bezpečnostní poklopy vyrobené z kovu, tlakové bezpečnostní ventily, podzemní úkryty před tornádem vyrobené z kovu, bezpečnostní kovové uzávěry, bezpečnostní kovové nádoby, bezpečnostní kovové rolety, kovové bezpečnostní schránky, kovové bezpečnostní dveře, kovové bezpečnostní součásti dveří, trezory a bezpečnostní schránky, kovové výztuže bezpečnostních dveří, kovové mříže pro bezpečnostní účely, trezory a bezpečnostní schránky, kovové pancéřování, pancéřové štíty, kovové pancéřování, kovové pancéřové pláty, kovové pancéřové dveře; (9) bezpečnostní kontrolní přístroje, bezpečnostní kamery, bezpečnostní zařízení na sledování, ochranná a bezpečnostní prostředky, požární únikové žebříky (bezpečnostní zařízení), jednobanňové radiokomunikační přístroje pro pevné stanice, kamerové systémy, elektrická zabezpečovací zařízení proti krádeži, zabezpečovací poplašná zařízení (nikolív pro vozidla), bezpečnostní, zabezpečovací, ochranná a signalizační zařízení, poplašná zabezpečovací zařízení (jiná než pro vozidla), datové sítě, elektrické rozvody, elektrické usměrňovače, elektrické rozvaděče, elektrické měniče, elektrické rozvodny, elektronické tlumivky, elektrické dráty, kabely a vedení, elektrické generátory, elektronické

systémy řízení, elektroinstalační materiál; (19) bezpečnostní sklo, nekovové bezpečnostní okenice, nekovové stavební a konstrukční materiály a prvky včetně polozpracovaného řeziva (trámy, prkna, dřevěné panely, překližka), lepenka, cihly, skleněné cihly, obkladačky, dlaždice, přírodní a umělé kámen, cement, cementové zboží, vápno, malta, sádra, šterk, beton, kameninové a cementové roury, stavební materiál pro stavbu cest, asfalt, písek, šterk, směla, dehet, břidlice, živec, potrubí pro drenáže nekovové, geotextilie, krytiny střešní nekovové, nátěrové hmoty stavební, stavební sklo, tabulové okenní sklo, šamot, tašky, tvárnice, nekovové konstrukce a přenosné stavební prvky, nosníky nekovové, nekovové přenosné domy, nekovové konstrukce pro akvária, altány, bazény plavecké nekovové, obklady zdí nekovové, schody nekovové, nekovové dveře, vrata, okna, zárubně a okenní kryty, žlaby okapní nekovové, vodovody a vodovodní trubky nekovové, nekovové podlahy, podlahová prkna, dlaždičky, dřevěné podlahové krytiny, betonové podlahy, gumové podlahy, plastové podlahy, akrylové podlahy, parkety, dlaždičky, přenosné podlahové dlaždice, taneční podlahy, nekovové, přenosné taneční parkety, nekovové, nekovové ochranné prvky (lišty, svodidla, postupy), nekovová zábradlí, nekovová schodiště; (36) konzultace o nemovitostech, konzultace při koupi nemovitostí, pronájem a správa nemovitostí, údržba nemovitostí, správa a evidence majetku, zprostředkování nemovitostí, finanční informace pro investory; (37) konzultace ve stavebnictví, podzemní stavební práce, budování podzemních staveb, hloubení podzemních nádrží, výstavba podzemních konstrukcí, budování podzemních šachet, budování podzemních štol, výstavba podzemních skladovacích zařízení, instalace bezpečnostních systémů, instalace domovních bezpečnostních zařízení, instalace zabezpečovacího a bezpečnostního vybavení, údržba a opravy bezpečnostních zařízení, stavebnictví a demolice staveb, stavby bytové, občanské a průmyslové, činnosti zednické, tesařské, instalatérské, malířské, pokrývačské, obkladačské, pokládání podlah, instalace elektrické, opravy a údržba elektrických zařízení, pronájem nástrojů, strojů, zařízení a vybavení pro stavebnictví a demolice staveb, sužby pronájmu nářadí a konstrukčního materiálu, poskytování odborného poradenství při výběru stavebních materiálů na stavbu, rekonstrukce, opravy a údržby budov, zprostředkovatelská činnost ve stavebnictví na veškeré stavební činnosti, montáž, opravy a údržba klimatizací, revize zařízení, stavební dozor, stavební sanace, instalace, opravy a údržba inženýrských sítí, instalace, opravy a údržba průmyslových a domovních rozvodů vody, plynu a topení, provádění rekonstrukcí zejména v oblasti rozvodů vody, topení a plynu, opravy, údržba a instalace tepelných čerpadel a jich rozvodů, zprostředkování pomocných, opravárenských a instalačních služeb ve stavebnictví, montáž stavebních konstrukčních systémů pro bezprašné, hygienické a sterilní pracoviště, montáž kontejnerových operačních jednotek a jejich zázemí, montáž tepelných, ventilačních a klimatizačních zařízení, klempířské, elektroinstalační, stavební, vodoinstalační a plynoinstalační práce a služby, revize elektrických zařízení, montáž dveří a zárubní, montáž nábytku, zámečnické práce, čištění budov (fasád, vnějších povrchů a ploch), čištění budov (interiérů), úklid interiérů (budov), izolování staveb, vysoušení staveb, vyztužování zdiva, poradenská činnost v oboru stavebnictví, instalace, údržba a opravy snímačů a čteček pro kódy, čárové kódy, etikety a čitelná písma, přístrojů pro kontrolu kvality, rozměrů a povrchů, jakož i pro rozpoznání pozice a obráběných součástek, přístrojů pro měření pro dvojrozměrné a trojrozměrné měření materiálů a předmětů a pro vyhodnocování a další zpracování takto vygenerovaných naměřených dat, instalace, údržba a opravy kamer, zejména příručních kamer, kamer pro měření objemu, kamer aktivovaných pohybem, maticových kamer, řádkových kamer, digitálních kamer, infračervených kamer, digitálních rychlostních kamer, polovodičových kamer; (40) konzervování potravin a nápojů, kovářství, pokovování kovových materiálů, odlévání kovů, pokovování, pokovování elektrolytické, pronajímání generátorů, svařování, úprava a zpracování kovů, zpracování stavebních materiálů, zpracování dřeva, truhlářství, finální úprava dřeva, zpracování odpadů, recyklace dřeva, tisk a potisk výrobků a jejich obalů, poskytování informací a konzultace v oblasti zpracování a úpravy materiálů, a to dřeva, dekontaminace nebezpečných látek, čištění povrchů, čištění vzduchu, likvidace odpadu, recyklace odpadu, zpracování odpadu, úprava vody, čištění vody, odstraňování pachů z ovzduší, třídění odpadů a likvidace plastového odpadu, recyklace plastového odpadu, zpracování plastového odpadu, informační činnost v oblasti zpracování a recyklace odpadů; (45) služby bezpečnostní ochrany, bezpečnostní služby pro budovy, bezpečnostní poradenství, bezpečnostní služby na ochranu majetku, bezpečnostní služby na ochranu osob, bezpečnostní služby při veřejných akcích, monitorování bezpečnostních a poplašných zařízení, sledování poplašných a bezpečnostních zařízení, bezpečnostní služby pro fyzickou ochranu osob, bezpečnostní inspekční služby pro třetí osoby, bezpečnostní služby pro fyzickou ochranu hmotného majetku, poskytování informací týkajících se

bezpečnostních služeb ochranky, bezpečnostní služby, záchranné služby, (540)
služby ostrahy a vymáhací služby, konzultační služby v oblasti
bezpečnostních potřeb obchodních a průmyslových společností, obsluha
elektronické a mechanické ostrahy v rámci této třídy, technická ostraha -
ochrana majetku, fyzická ostraha - ochrana osob, bezpečnostní poradenství,
detektivní činnost.

(511) 6, 9, 19, 36, 37, 40, 45

(540)

TEBRIX

(592) Slovní

(111) **392334**

(220) 25.01.2022

(320) 25.01.2022

(442) 23.03.2022

(151) 29.06.2022

(730) město Orlová, Osvobození 796, Orlová, Lutyně, 73514, CZ

(740) INPARTNERS GROUP, Mgr. Jan Brauner LL.M., advokát, Tuřanka
1519/115a, Brno, Slatina, 62700

(210) O-577174

(591) Barevná

(510) (16) papír, tiskoviny, časopisy, periodika, knihy, knihařské výrobky,
fotografie, kalendáře, pohlednice, plakáty, prospekty, plastové obaly
(nezařazené v jiných třídách), papírové obaly, psací potřeby, potřeby pro
umělce (v jiné třídě neuvedené), reklamní, propagační a užitkové výrobky
z papíru, a to informační, reklamní a propagační letáky, mapy, průvodce,
dopisní obálky, přání, samolepky, tašky, sešity, tužky, těžítka, tiskárenské a
kartonážní výrobky (obaly); (25) oděvy, dětské oděvy, halenky, šaty,
kostýmy, kalhoty, sukně, saka, košile, vesty, kabáty, pláště, pláštěnky,
bundy, roláky, svetry, pulovry, oblečení pro volný čas a sport, plavky a
plážové oblečení, šortky, trička, tepláky, teplákové soupravy, mikiny,
větrovky, sportovní bundy, kombinézy, pánské, dámské, dětské prádlo,
noční košile, pyžama, župany, overaly, body, slipy, trenýrky, spodničky,
kalhotky, podprsenky, korzety, živůtky, podvazky, nátláčky, tílka, spodní
košilky, kombiné, bavlněná a elastická trika, legíny, kamaše, ponožky,
kožené pásky, textilní pásky, punčochové zboží, silonové punčocháče,
sportovní dresy, hokejové dresy, potítka, podkolenky, zástěry, pracovní
oděvy (ochranné), džínové oděvy a prádlo, oděvy z kůže, kožešin a jejich
imitací, vybavičky pro novorozence, bryndáčky (látkové), body zapínané v
rozkroku pro kojence a batolata, dětské textilní pleny, vázanky, kravaty,
motýlky, šle, šály, šátky, rukavice, obuv, domácí obuv, sportovní obuv,
rekreační obuv, tenisky, vysoké boty, holínky, mokašiny, polobotky,
střevíce, pantofle, bačkory, sandály, kloboučnické zboží všeho druhu,
domácí sportovní a rekreační kloboučnické zboží, klobouky, čepice, čapky,
čelenky, barety, kšiltky, kšiltovky, koupací čepice; (35) reklamní, inzertní a
propagační činnost, public relations, pořádání výstav a veletrhů pro
obchodní a reklamní účely, pronájem reklamních ploch, reklama on-line v
počítačové síti, marketing; (38) vysílání televize přes internet, televizní
vysílání, rozhlasové vysílání, digitální vysílání, satelitní vysílání, televizní
vysílání programů, televizní vysílání zábavných, vzdělávacích,
výchovných, soutěžních, diskusních a informačních pořadů, streaming
audio a video materiálů na internetu, služby v oblasti vysílání dat, diskusní
fóra (poskytování internetových diskusních fór), podcasting, šíření a
výměna informací prostřednictvím počítačových a telekomunikačních sítí,
včetně internetu; (41) agenturní činnost v oblasti kultury, nakladatelství a
vydavatelství, předprodej vstupenek na kulturní, sportovní a společenské
akce, zprostředkovatelská činnost v oblasti kultury a sportu, služby pro
oddech a rekreaci, organizování soutěží, praktický výcvik, informace o
výchově a vzdělávání, organizování a vedení konferencí, seminářů,
kongresů a symposií, organizování kulturních nebo vzdělávacích výstav,
pronájem sportovních zařízení, výchova, vzdělávání, zábava, provozování
sportovních zařízení, pořádání sportovních, tělovýchovných, kulturních a
společenských akcí, organizování prohlídek muzeí, kulturních sbírek,
knihoven, zámků, hradů a kulturních útavů, návštěv divadel, koncertů, kin,
všech kulturních, zábavných a sportovních podniků s průvodcem pro
vzdělávací účely, organizování doprovodných kulturních programů,
divadelních představení, hudebních vystoupení, poskytování informací o
možnostech rekreace, organizování seminářů v oblasti cestovního ruchu,
vydavatelství elektronických nosičů zvukových a zvukově obrazových
záznamů a jejich rozmnoženin, poskytování on-line elektronických
publikací (bez možnosti stažení), výroba rozhlasových a televizních
programů, rozhlasová a televizní zábava.

(511) 16, 25, 35, 38, 41



(593) Obrazová

(111) **392335**

(220) 25.01.2022

(320) 25.01.2022

(442) 23.03.2022

(151) 29.06.2022

(730) město Orlová, Osvobození 796, Orlová, Lutyně, 73514, CZ

(740) INPARTNERS GROUP, Mgr. Jan Brauner LL.M., advokát, Tuřanka
1519/115a, Brno, Slatina, 62700

(210) O-577175

(591) Barevná

(510) (16) papír, tiskoviny, časopisy, periodika, knihy, knihařské výrobky,
fotografie, kalendáře, pohlednice, plakáty, prospekty, plastové obaly
(nezařazené v jiných třídách), papírové obaly, psací potřeby, potřeby pro
umělce (v jiné třídě neuvedené), reklamní, propagační a užitkové výrobky
z papíru, a to informační, reklamní a propagační letáky, mapy, průvodce,
dopisní obálky, přání, samolepky, tašky, sešity, tužky, těžítka, tiskárenské a
kartonážní výrobky (obaly); (25) oděvy, dětské oděvy, halenky, šaty,
kostýmy, kalhoty, sukně, saka, košile, vesty, kabáty, pláště, pláštěnky,
bundy, roláky, svetry, pulovry, oblečení pro volný čas a sport, plavky a
plážové oblečení, šortky, trička, tepláky, teplákové soupravy, mikiny,
větrovky, sportovní bundy, kombinézy, pánské, dámské, dětské prádlo,
noční košile, pyžama, župany, overaly, body, slipy, trenýrky, spodničky,
kalhotky, podprsenky, korzety, živůtky, podvazky, nátláčky, tílka, spodní
košilky, kombiné, bavlněná a elastická trika, legíny, kamaše, ponožky,
kožené pásky, textilní pásky, punčochové zboží, silonové punčocháče,
sportovní dresy, hokejové dresy, potítka, podkolenky, zástěry, pracovní
oděvy (ochranné), džínové oděvy a prádlo, oděvy z kůže, kožešin a jejich
imitací, vybavičky pro novorozence, bryndáčky (látkové), body zapínané v
rozkroku pro kojence a batolata, dětské textilní pleny, vázanky, kravaty,
motýlky, šle, šály, šátky, rukavice, obuv, domácí obuv, sportovní obuv,
rekreační obuv, tenisky, vysoké boty, holínky, mokašiny, polobotky,
střevíce, pantofle, bačkory, sandály, kloboučnické zboží všeho druhu,
domácí sportovní a rekreační kloboučnické zboží, klobouky, čepice, čapky,
čelenky, barety, kšiltky, kšiltovky, koupací čepice; (35) reklamní, inzertní a
propagační činnost, public relations, pořádání výstav a veletrhů pro
obchodní a reklamní účely, pronájem reklamních ploch, reklama on-line v
počítačové síti, marketing; (38) vysílání televize přes internet, televizní
vysílání, rozhlasové vysílání, digitální vysílání, satelitní vysílání, televizní
vysílání programů, televizní vysílání zábavných, vzdělávacích,
výchovných, soutěžních, diskusních a informačních pořadů, streaming
audio a video materiálů na internetu, služby v oblasti vysílání dat, diskusní
fóra (poskytování internetových diskusních fór), podcasting, šíření a
výměna informací prostřednictvím počítačových a telekomunikačních sítí,
včetně internetu; (41) agenturní činnost v oblasti kultury, nakladatelství a
vydavatelství, předprodej vstupenek na kulturní, sportovní a společenské
akce, zprostředkovatelská činnost v oblasti kultury a sportu, služby pro
oddech a rekreaci, organizování soutěží, praktický výcvik, informace o
výchově a vzdělávání, organizování a vedení konferencí, seminářů,
kongresů a symposií, organizování kulturních nebo vzdělávacích výstav,
pronájem sportovních zařízení, výchova, vzdělávání, zábava, provozování

sportovních zařízení, pořádání sportovních, tělovýchovných, kulturních a společenských akcí, organizování prohlídek muzeí, kulturních sbírek, knihoven, zámků, hradů a kulturních útavů, návštěv divadel, koncertů, kin, všech kulturních, zábavných a sportovních podniků s průvodcem pro vzdělávací účely, organizování doprovodných kulturních programů, divadelních představení, hudebních vystoupení, poskytování informací o možnostech rekreace, organizování seminářů v oblasti cestovního ruchu, vydavatelství elektronických nosičů zvukových a zvukově obrazových záznamů a jejich rozmnožení, poskytování on-line elektronických publikací (bez možnosti stažení), výroba rozhlasových a televizních programů, rozhlasová a televizní zábava.

(511) 16, 25, 35, 38, 41
(540)



(593) Obrazová

(111) **392336**

(220) 26.01.2022
(320) 26.01.2022
(442) 23.03.2022
(151) 29.06.2022

(730) **obec Trojanovice**, č. p. 210, Trojanovice, 74401, CZ
(740) iAdvokacie, advokátní kancelář s.r.o., JUDr. Tomáš Panáček, advokát, Sborová 81, Fulnek, 74245

(210) O-577187

(510) (4) elektrická energie, elektrická energie ze solární energie, elektrická energie z větrné energie; (35) služby vztahů s veřejností, marketing, marketing nemovitostí, obchodní konzultační a poradenské služby; (36) poskytování trvalého bydlení, sdružování nemovitostí, investice do nemovitostí; (39) služby v oblasti cestovního ruchu, rozvod energie, distribuce energie, dodávka elektrické energie; (40) zpracování odpadu (transformace), třídění odpadů a recyklovatelného materiálu (transformace), recyklace a zpracování odpadů, výroba energie; (41) vzdělávací a školicí služby, služby v oblasti vzdělávání, zábavy a sportu, organizování konferencí, výstav ke kulturním a vzdělávacím účelům a soutěžím; (42) architektura, architektonický design pro urbanistické plánování, projektování v oblasti urbanistického a obchodního projektování, architektonický design, projektování budov (design), grafický design, průmyslový design; (44) zemědělské, zahradnické a lesnické služby týkající se rekultivace území poškozeného průmyslem; (45) právní služby.

(511) 4, 35, 36, 39, 40, 41, 42, 44, 45

(540)

CĚRKA

(592) Slovní

(111) **392337**

(220) 26.01.2022
(320) 26.01.2022
(442) 23.03.2022
(151) 29.06.2022

(730) **Čupr Pavel Ing.**, Kleštiny 319/17, Brno, Jehnice, 62100, CZ
Mahr Marek, Ořešinská 108/22, Brno, Jehnice, 62100, CZ
(740) Šetina, Komendová & Partners s.r.o., advokátní kancelář, JUDr. Tomáš Šetina, Florianova 440/17, Brno, Královo Pole, 61200

(210) O-577199

(510) (21) sklenice na pití, pivní püllitry, poháry (nádoby na pití), pivní tácky, jiné než papírové nebo textilní, džbány, džbány na pivo, karafy, skleněné karafy, podtácky, plastové podtácky, otvíráky lahví (ruční), otvíráky na lahve, umělohmotné prostírání; (32) nealkoholické aperitivy, nealkoholické nápoje s příchutí piva, pivo, ochucené pivo, nealkoholické pivo, sladové pivo, pšeničné pivo, černé pivo [pivo z praženého sladu], ječmenné víno (pivo), světlé pivo (svrchně kvašené), piva z rukodělných pivovarů, nealkoholické sladové nápoje, chmelové výtažky pro výrobu piva, chmelové výtažky pro použití při přípravě nápojů, nápoje na bázi piva,

přípravky pro výrobu nápojů, zázvorové pivo; (43) pivnice, bary, restaurační služby zahrnující bary s povolením k prodeji alkoholu, bufety, turistické restaurace, služby v oblasti pohostinství, restaurace, podávání nápojů v pivnicích s vlastním pivovarem.

(511) 21, 32, 43

(540)



(593) Obrazová

(111) **392338**

(220) 27.01.2022
(320) 27.01.2022
(442) 23.03.2022
(151) 29.06.2022

(730) **Allysium s.r.o.**, Nádražní 445/185, Ostrava, Přívoz, 70200, CZ
(740) Ing. Pavel Nádvorník s.r.o., Klínová 620/1, Ostrava, Hulváky, 70900
(210) O-577225

(510) (3) kosmetické přípravky, parfumerie, přípravky pro osobní hygienu, kosmetické přípravky na zlepšení kvality pleti, kosmetika na vlasy, kolagenové přípravky pro kosmetické účely, bylinné výtažky pro kosmetické účely, masti (neléčivé), krémy pro ošetření pleti pro kosmetické účely, oleje pro kosmetické účely, vonné oleje a aromatické výtažky, opalovací přípravky, přípravky pro ústní hygienu, neléčivé přípravky na ošetřování pokožky, kosmetické přípravky napomáhající hubnutí, kosmetika obsahující keratin, přípravky pro výživu vlasů, přípravky pro péči o pleť, oči a nehty, přípravky pro péči o vlasy, deodoranty a antiperspiranty, hydratační koncentráty (kosmetika), mýdla a gely, přípravky do koupele; (5) potravinové doplňky a dietetické přípravky pro léčebné účely, dietetická vláknina usnadňující trávení, potraviny pro batolata, výživové doplňky, vitamínové přípravky, kolagen pro léčebné účely, digestiva (prostředky ke zlepšení trávení), léky navozující spánek, potravinové doplňky s kosmetickým účinkem, doplňky zdravé výživy vyrobené převážně z minerálů, doplňky zdravé výživy vyrobené převážně z vitamínů, bylinné a rostlinné výtažky pro léčebné účely, léčivé bylinné čaje, léčivé byliny, rostlinné krémy pro léčebné účely, léčivé přípravky a látky, léčivé krémy, léčivé spreje, léčivé oleje, tuky pro léčebné účely, rostlinné spreje pro léčebné účely, antioxidanty, farmaceutické přípravky a přírodní léčiva, pastilky pro farmaceutické účely, homeopatické doplňky, farmaceutické přípravky na úpravu imunity, léčebné přípravky na hubnutí, léčivé nápoje, dietetické nápoje pro léčebné účely, farmaceutické přípravky pro péči o vlasy, léčivé přípravky pro podporu růstu vlasů a nehtů, farmaceutické přípravky pro péči o pokožku, dietetická vláknina, potraviny pro diabetiky, proteinové potravinové doplňky, sirupy pro farmaceutické účely, povzbuzující prostředky pro centrální nervový systém, zubní přípravky a výrobky a léčebné zubní pasty; (35) maloobchodní a velkoobchodní prodej s výrobky uvedenými výše ve třídách 3 a 5, nákupní objednávky (administrativní zpracování), administrativní zpracování a organizování zásilkových služeb, reklamní, marketingové a propagační služby, marketing, reklama on-line v počítačové síti, podpora prodeje pro třetí strany, poskytování obchodních a podnikatelských informací, zprostředkování obchodů, zprostředkování obchodních informací, organizování komerčních a reklamních akcí a výstav, předvádění zboží pro reklamní účely a podporu prodeje, služby řízení obchodní činnosti v oblasti elektronického obchodování.

(511) 3, 5, 35

(540)

Yavanie

(592) Slovní

(111) **392339**

(220) 27.01.2022
(320) 27.01.2022
(442) 23.03.2022
(151) 29.06.2022

(730) **China Tobacco Guangdong Industrial Co., Ltd.**, 8th-16th Floor,
No.186, Linhexiheng Road, Tianhe, Guangzhou, CN

(740) Zeiner & Zeiner advokátní kancelář s.r.o., Mgr. Alexandr Vališ,
Dominikánská 350/5, Brno, Brno-město, 60200

(210) O-577243

(510) (34) tabák, cigarety obsahující náhražky tabáku, ne pro léčebné účely, cigarety, špičky na cigarety, ústní vaporizéry pro kuřáky, zápalky, zapalovače pro kuřáky, cigaretový papír, tabákové příchutě, jiné než éterické oleje, elektronické cigarety, elektronická zařízení pro zapalování a zahřívání cigaret.

(511) 34

(540)



(593) Obrazová

(111) **392340**

(220) 27.01.2022

(320) 27.01.2022

(442) 23.03.2022

(151) 29.06.2022

(730) **Asociace pro veřejné zakázky, z.s.**, Husitská 344/63, Praha 3, Žižkov,
13000, CZ

(740) HAVEL & PARTNERS s.r.o., advokátní kancelář, Mgr. Ivan Rámeš,
advokát, Na Florenci 2116/15, Praha 1, Nové Město, 11000

(210) O-577247

(510) (16) papírnické zboží, poznámkové bloky, potištěné papírnické zboží, papírenské zboží na společenské akce, a to ubrousky, papírové tašky a krabičky, desky na dokumenty (papírenské zboží), plakáty, propisky, kuličková pera, psací potřeby, pouzdra na psací potřeby; (21) papírové tácky; (35) pomoc v obchodní a podnikatelské činnosti, management a administrativní služby, obchodní analýzy, průzkum a informační služby, obchodní poradenství a informace pro spotřebitele, například obchodní analýzy a tvorba obchodních přehledů (ceníků), obchodní oceňovací služby, obchodní výzkum, tvorba obchodních zpráv, reklamní, marketingové a propagační služby, odborné obchodní poradenství; (41) pořádání konferencí v oblasti odborného vzdělávání, pořádání konferencí vztahujících se k obchodování, pořádání, vedení a organizování konferencí, pořádání setkání, vzdělávací a školicí služby, organizace seminářů, poradenství v oblasti obchodního vzdělávání; (45) právní služby, odborné poradenství vztahující se k právním záležitostem, právní poradenství a zastupování.

(511) 16, 21, 35, 41, 45

(540)

AVZ sdílíme dobrou praxi

(592) Slovní

(111) **392341**

(220) 27.01.2022

(320) 27.01.2022

(442) 23.03.2022

(151) 29.06.2022

(730) **STOA-Zahradní minigolf s.r.o.**, č. p. 142, Zlonín, 25064, CZ

(740) HARBER IP s.r.o., Dukelských hrdinů 567/52, Praha 7, Holešovice,
17000

(210) O-577251

(510) (25) oděvy, obuv, sportovní oděvy, kalhoty, trička, polokošile, dresy, svetry, vesty, bundy, pokrývky hlavy, čepice, kšiltovky, kšilty, pláštěnky, opasky, ponožky, golfové oděvy (kromě rukavic); (28) hry, hračky, zahradní hry, venkovní hračky, sportovní nářadí, deskové hry, společenské hry, hry do místnosti, hry plážové a do bazénu, dáma (hra), domino, šachy, figurky (hračky), kuželky (hra), šachovnice, koulové hry, tělocvičná nářadí, dřevěné hračky, dřevěná zařízení na hřiště, výrobky na hraní golfu, golfové podložky, výrobky na hraní minigolfu; (41) výchova, vzdělávání, zábava a sportovní činnost, organizování sportovních akcí, provozování sportovních

zařízení, organizování slavnostních společenských akcí, organizování zábavních a kulturních akcí, výuka golfu, organizování golfových turnajů, pronájem golfového vybavení, zábavní služby spojené s hraním golfu.

(511) 25, 28, 41

(540)

STOA

(592) Slovní

(111) **392342**

(220) 28.01.2022

(320) 28.01.2022

(442) 23.03.2022

(151) 29.06.2022

(730) **Wudboys s.r.o.**, Nemíž 20, Tehov, 25801, CZ

(740) Mgr. PETR ŽIŽKA, LL.M., advokátní kancelář, Mgr. Petr Žižka LL.M.,
Sedláčkova 209/16, Plzeň, Vnitřní Město, 30100

(210) O-577265

(510) (20) nábytek, barové židle, bary (nábytek), bezpečnostní skřínky (nábytek), botníky, čajové stoly, části nábytkových stěn, části nábytku, čelní desky skříní, konferenční stoly, konferenční stolky, pracovní desky, pracovní stoly, pracovní židle, pracovní plochy jako nábytek, skřínky, šatní skříně, nástěnné skříně, policové skříně, vestavěné skříně, dřevěné skřínky, kuchyňské skřínky, skříně do ložnic, skřínky na nádobí, uzamykatelné skřínky (nábytek), nábytkové skříně a stěny, odkládací stoly, lavice (nábytek), židle, kancelářské židle, skládací židle, jídelní židle, jídelní stoly; (35) maloobchodní prodej nábytku, velkoobchodní prodej nábytku, online objednávkové služby; (40) zakázková výroba nábytku, truhlářství (zakázková výroba).

(511) 20, 35, 40

(540)

wudboys

(592) Slovní

(111) **392343**

(220) 28.01.2022

(320) 28.01.2022

(442) 23.03.2022

(151) 29.06.2022

(730) **Heckzová Monika**, Na zákopec 175, Trinec, Kanada, 73961, CZ

(210) O-577280

(510) (14) šperky, náramky (šperky), přívěšky (šperky), dámské šperky, kroužky na klíče, řetízky na klíče a přívěšky k nim, kožené klíčenky (přívěšky); (18) batohy, batohy (ruksaky), malé batohy/ruksaky, batůžky, stahovací batůžky, kůže a imitace kůže, surové kůže a usně a výrobky z těchto materiálů, a to kožené popruhy, kožené popruhy na nošení "přes rameno" (pro kabelky, tašky), kabelky, dámské kabelky, večerní kabelky, kosmetické kabelky, kožené kabelky, módní kabelky, kabelky (kostry -), řetízkové kabelky, stahovací kabelky, měkké kabelky, dámské kabelky [psanička], malé dámské kabelky (psanička), univerzální peněženky, kožené peněženky, malé peněženky, dámské peněženky, peněženky (kožené zboží), kožené tašky a peněženky, kožené peněženky na mince, peněženky [na papírové peníze], sedlářské výrobky, biče a postroje pro zvířata, vodítka, kožená vodítka, vodítka na domácí zvířata, psí obojky, zavazadla, kožená zavazadla, popruhy na zavazadla; (25) pánské, dámské a dětské oděvy, šaty, dámské šaty, těhotenské šaty, letní šaty, dámské slavnostní šaty, sukně, šatové sukně, kalhotové sukně, šortkové sukně, trička, trička bez rukávů, trička s dlouhým rukávem, trička [s krátkým rukávem], sportovní trička s krátkým rukávem, kabáty, svrchníky (kabáty), dámské kabáty, krátké kabáty, třičtvrtěnní kabáty, pánské kabáty, zimní kabáty, mikiny, mikiny s kapucí, sportovní mikiny s kapucí, čelenky [oděvy], čelenky proti pocení, čelenky na uši [oděvy], čepice, tepláky, tenké tepláky; (35) on-line maloobchodní služby zaměřené na kabelky, on-line maloobchodní služby zaměřené na oděvy; (40) šití (zakázková výroba).

(511) 14, 18, 25, 35, 40

(540)



(593) Obrazová

- (111) **392344**
(220) 31.01.2022
(320) 31.01.2022
(442) 23.03.2022
(151) 29.06.2022
(730) **Tumpachová Michaela**, Husova 1308, Miroslav, 67172, CZ
(740) LEGALITĚ advokátní kancelář s.r.o., Václavská 316/12, Praha 2, Nové Město, 12000
(210) O-577300
(510) (35) reklama, propagace, řízení, organizace a administrativa obchodní činnosti, kancelářské práce; (40) tiskařské služby; (41) vzdělávání, školení, zábava, sportovní a kulturní činnosti.
(511) 35, 40, 41
(540) **SUHR**
(592) Slovní

- (111) **392345**
(220) 31.01.2022
(320) 31.01.2022
(442) 23.03.2022
(151) 29.06.2022
(730) **Bauer Jana**, Na Podskalí 110, Lukavec, 39426, CZ
(740) Mgr. PETR ŽIŽKA, LL.M., advokátní kancelář, Mgr. Petr Žížka LL.M., Sedláčkova 209/16, Plzeň, Vnitřní Město, 30100
(210) O-577307
(591) Barevná
(510) (7) mlýnky na koření (elektrické), mlýnky na koření, s výjimkou mlýnků na ruční pohon; (30) koření, směsi koření, kari (koření), hřebíček (koření), skořice (koření), nové koření, paprika (koření), šafrán (koření), potravinová koření, sušené koření, chilli koření, zázvor (koření), koření drhnuté, anýz (koření), chaluha (koření), soli, chuťové přísady, ochucovačla a koření, koření směsi k přípravě dušených pokrmů, suché koření směsi k přípravě dušených pokrmů, pepř (koření), šalvěj (koření), smil (koření), koření výtahy, koření přípravky, koření na pečení, koření na popcorn, příchutě a koření, marinády obsahující koření, koření na pizzu, kari prášek (koření), koření na tacos, koření přísady pro nakládání zázvoru, hořčičný prášek (koření), mletý pepř (koření), mletá skořice (koření), mletý hřebíček (koření), upravený křen (koření), koření v prášku, sušený koriandr (koření), směsi kari koření, zázvorová pasta (koření), krekry ochucené kořením, sladká paprika jako koření, konzervované zahradní bylinky (koření přísady), zpracovaná konopná semena (koření přísady), koření směs na mleté maso sloppy joe (tradiční americký pokrm); (35) maloobchodní prodej kakaa, počítačové on-line objednávky, poskytování on-line tržního prostoru pro subjekty nakupující a prodávající výrobky a pro subjekty požadující či nabízející služby, reklama zasiláním on-line propagace třetím stranám prostřednictvím elektronických komunikačních sítí, šíření reklamních materiálů on-line, reklama on-line v počítačové síti, pronájem reklamního prostoru on-line, reklama na zboží a služby on-line prodejů prostřednictvím prohlédavatelého on-line návodu, maloobchodní prodej koření.
(511) 7, 30, 35

(540)



(593) Obrazová

- (111) **392346**
(220) 01.02.2022
(320) 01.02.2022
(442) 23.03.2022
(151) 29.06.2022
(730) **Mikl Martin**, K Bezedníku 284, Lukov, 76317, CZ
(740) MACEK.LEGAL, Mgr. Daniel Macek, advokát, Haštalská 1072/6, Praha 1, Staré Město, 11000
(210) O-577321
(510) (19) dřevěné truhlářské výrobky k použití na stavebách, nekovová schodiště; (20) nábytek, truhlářské výrobky, interiérový nábytek, zrcadla, koupelnová zrcadla, zrcadla (nábytek), rámy na zrcadla, dřevěné dekorační rámy (nábytek) pro elektrické přístroje, umělecké předměty ze dřeva, vosku, sádry nebo plastu, kuchyňské linky, židle, stoly, skříně (kuchyňské), šatní skříně, nástěnné skříně, vestavěné skříně, postele, postele – pohovky, dřevěný nábytek, dřevěný nábytek pro domácnost, plastový nábytek, plastový zahradní nábytek, skleněný nábytek, koupelnový nábytek, podstavce (nábytek), počítačový nábytek, vestavěný nábytek, kancelářský nábytek, věšáky (nábytek), plastový nábytek do koupelen, skládací židle, jídelní židle, kancelářské židle, pracovní židle, konferenční stoly, pracovní stoly, skladovací nábytek (police), dřevěné police a regály (nábytek); (36) nemovitostní (realitní) konzultační služby, zprostředkování v oblasti nemovitostí, zajišťování pronájmu nemovitostí, pronájem a nájem nemovitostí, získávání nemovitostí pro druhé, konzultace při koupi nemovitostí, makléřské služby v oblasti nemovitostí; (37) montážní služby související s instalací nábytku, montáž nábytku na míru, údržba a opravy nábytku, instalace vybavení interiérů kanceláří, služby týkající se montáže kuchyní, tesařské a truhlářské služby; (40) frézování, hoblování dřeva, hoblování materiálu, kácení a zpracování dřeva, rámování uměleckých děl, rýsování laserem, řezání materiálů, řezání dřeva; (42) navrhování interiérů budov, navrhování zařízení interiérů, design obchodních interiérů, design nábytku.
(511) 19, 20, 36, 37, 40, 42
(540)

Mikl's
DŘEVO • DESIGN • ŘEMESLO

(593) Obrazová

- (111) **392347**
(220) 01.02.2022

- (320) 01.02.2022
(442) 23.03.2022
(151) 29.06.2022
(730) **Podnik pro výrobu vajec v Kosičkách, s.r.o.**, č. p. 127, Kosičky, 50365, CZ
(740) PROPATENT, Ing. Vlasta Sedláčková, patentový zástupce, Pod Pekařkou 107/1, Praha 4, Podolí, 14700
(210) O-577322
(591) Barevná
(510) (1) bílkovina živočišná nebo rostlinná, bílkoviny, protein, čpavek, hnojení (přípravky pro zemědělství); (29) čerstvá konzumní vejce, vejce pro přímou spotřebu, vaječná melange, vaječné směsi v prášku, vaječné bílky, vaječné žloutky, vaječné konzervy, vejce vařená, vejce vařená a barvená, vejce loupaná v nálevu, drůbež, mléčné výrobky; (31) drůbež (živá zvířata), drůbež na chov, hospodářská zvířata, chovná drůbež, suchá krmiva pro zvířata, krmné směsi na výkrm hospodářských zvířat, nosnice, obilná zrna v nezpracovaném stavu, čerstvá zelenina, živá zvířata; (39) rozvoz potravin; (43) služby zajišťující stravování, stravování pro zvířata; (44) chov zvířat.
(511) 1, 29, 31, 39, 43, 44
(540)



(593) Obrazová

- (111) **392348**
(220) 01.02.2022
(320) 01.02.2022
(442) 23.03.2022
(151) 29.06.2022
(730) **AGEL a.s.**, Jungmannova 28/17, Praha 1, Nové Město, 11000, CZ
(210) O-577323
(510) (3) antistatické přípravky pro použití v domácnosti, odmašťovací přípravky pro použití v domácnosti, přípravky pro čištění zubních protéz, zubní pasty; (5) farmaceutické a veterinářské prostředky, hygienické výrobky pro léčebné účely, náplasti a obvazový materiál, dezinfekční přípravky, fungicidy, antibakteriální přípravky, dietní potraviny pro léčebné účely, dietetické nápoje pro léčebné účely, léčivé čaje, chemické přípravky pro lékařské, farmaceutické a veterinární účely, kultury mikroorganismů pro lékařské a veterinární účely, léčiva, sterilizační přípravky, vakcíny, léčivé zubní pasty, materiály na zubní otisky, materiály pro zubní výplně, modelovací vosk pro účely zubního lékařství, zubní abraziva, zubní amalgámy, zubní cementy, zubní pasty s léčivými přísadami, zubní tmely; (9) zvětšovací brýle, mikroskopy; (10) přístroje a nástroje chirurgické, ortopedické potřeby, materiál na sešívání ran, anesteziologické přístroje, kardiologické, diagnostické, zubařské a jiné lékařské přístroje a nástroje, speciální lůžka pro lékařské účely, nábytek speciální pro lékařské účely, křesla pro stomatologické účely, stomatologická zrcátka, stomatologické frézky, stomatologické přístroje (elektrické), zařízení pro zubní lékařství, zubní protézy; (11) stomatologické pícky, sterilizátory; (16) papírové podložky na dentální tácky, papírové ručníky; (21) elektrické zubní kartáčky, držáky na zubní kartáčky, hlavy k elektrickým zubním kartáčkům, zubní kartáčky, zubní nit; (35) inzertní, reklamní a propagační činnost v oblasti zdravotní péče, prevence nemocí a zdravotní osvěty, pomoc při řízení obchodní činnosti, zejména v oblasti zdravotnictví, poradenská činnost v oblasti řízení provozu a restrukturalizace zdravotnických zařízení (podniková organizace a ekonomické poradenství), poradenství v oblasti řízení obchodní činnosti, poradenství v oblasti řízení a organizace podniku, organizování výstav a veletrhů k reklamním a obchodním účelům, organizování doprovodných programů a společenských akcí k reklamním a obchodním účelům, vypracování statistických přehledů, marketing, průzkum a analýzy trhů, distribuce zboží k reklamním účelům, rozmnožování dokumentů, obstaravatelská a zprostředkovatelská činnost v oblasti obchodu s výrobky uvedenými výše v třídách 5 a 10, poskytování obchodních nebo podnikatelských informací, online reklama v počítačové síti, online inzerce, zajištění a realizace reklamních kampaní, výstavy

komerční a reklamní, předváděcí činnost; (39) sanitní doprava, provozování rychlé záchranné služby (doprava); (40) činnost v oblasti nakládání s nebezpečnými odpady; (41) pořádání vzdělávacích akcí pro odbornou i laickou veřejnost v oblasti zdravotnictví, prevence nemocí a zdravotní osvěty, pořádání vzdělávacích a informačních kurzů pro zaměstnance zdravotnictví, sportovní a kulturní aktivity a jejich podpora, pořádání kulturně společenských akcí, pořádání vědeckých a odborných seminářů, kongresů, sympozií a konferencí, obstaravatelská a zprostředkovatelská činnost v oblasti poskytování služeb uvedených výše v této třídě, poskytování informací v oblasti vzdělávání; (42) návrh a vývoj počítačového hardware a software pro potřeby zdravotnictví, vědecký výzkum pro lékařské účely, bakteriologický a biologický výzkum, chemické a biologické analýzy, vývoj a výzkum léčiv, zkoušení léčiv, výzkum a vývoj v oblasti přírodních a technických věd, odborné služby (expertízy) v oblasti molekulární biologie, biochemie, instrumentálních metod a soudní sérologie, odborné služby (expertízy) v oblasti genetiky, identifikací osob a genetické DNA analýzy hypervariabilních polymorfismů člověka, odborné služby (expertízy) v oblasti farmacie a toxikologie, obstaravatelská a zprostředkovatelská činnost v oblasti poskytování služeb uvedených výše v této třídě; (43) provoz kuchyně a jídelny, zajišťování ubytovacích služeb, obstaravatelská a zprostředkovatelská činnost v oblasti poskytování služeb uvedených výše v této třídě; (44) lékařské služby, poskytování ambulanti a hospitalizační zdravotní péče ve všech oborech medicíny, RTG vyšetření, angiografická vyšetření, ultrazvuková vyšetření a jiná vyšetření pro lékařské účely, provádění operačních výkonů, poskytování intenzivní péče, provádění anestezií, rehabilitační služby, fyzioterapie, lékařské poradenství, ošetrovatelské služby, lékárenské služby, stomatologické služby, provoz krevní banky, provoz banky kostní dřeně, provozování sterilizačního centra, provozování klinické laboratoře, hematologie, onkologie, radioterapie, transplantace a replantační centrum, zdravotní koupele (služby), odborné služby (expertízy) v oblasti farmacie, zdravotnictví a lékařství, obstaravatelská a zprostředkovatelská činnost v oblasti poskytování služeb uvedených výše v této třídě.

(511) 3, 5, 9, 10, 11, 16, 21, 35, 39, 40, 41, 42, 43, 44

(540) **BELU stomatologické centrum Člen skupiny AGEL**

(592) Slovní

- (111) **392349**
(220) 01.02.2022
(320) 01.02.2022
(442) 23.03.2022
(151) 29.06.2022
(730) **AGEL a.s.**, Jungmannova 28/17, Praha 1, Nové Město, 11000, CZ
(210) O-577324
(510) (3) antistatické přípravky pro použití v domácnosti, odmašťovací přípravky pro použití v domácnosti, přípravky pro čištění zubních protéz, zubní pasty; (5) farmaceutické a veterinářské prostředky, hygienické výrobky pro léčebné účely, náplasti a obvazový materiál, dezinfekční přípravky, fungicidy, antibakteriální přípravky, dietní potraviny pro léčebné účely, dietetické nápoje pro léčebné účely, léčivé čaje, chemické přípravky pro lékařské, farmaceutické a veterinární účely, kultury mikroorganismů pro lékařské a veterinární účely, léčiva, sterilizační přípravky, vakcíny, léčivé zubní pasty, materiály na zubní otisky, materiály pro zubní výplně, modelovací vosk pro účely zubního lékařství, zubní abraziva, zubní amalgámy, zubní cementy, zubní pasty s léčivými přísadami, zubní tmely; (9) zvětšovací brýle, mikroskopy; (10) přístroje a nástroje chirurgické, ortopedické potřeby, materiál na sešívání ran, anesteziologické přístroje, kardiologické, diagnostické, zubařské a jiné lékařské přístroje a nástroje, speciální lůžka pro lékařské účely, nábytek speciální pro lékařské účely, křesla pro stomatologické účely, stomatologická zrcátka, stomatologické frézky, stomatologické přístroje (elektrické), zařízení pro zubní lékařství, zubní protézy; (11) stomatologické pícky, sterilizátory; (16) papírové podložky na dentální tácky, papírové ručníky; (21) elektrické zubní kartáčky, držáky na zubní kartáčky, hlavy k elektrickým zubním kartáčkům, zubní kartáčky, zubní nit; (35) inzertní, reklamní a propagační činnost v oblasti zdravotní péče, prevence nemocí a zdravotní osvěty, pomoc při řízení obchodní činnosti, zejména v oblasti zdravotnictví, poradenská činnost v oblasti řízení provozu a restrukturalizace zdravotnických zařízení (podniková organizace a ekonomické poradenství), poradenství v oblasti řízení obchodní činnosti, poradenství v oblasti řízení a organizace podniku, organizování výstav a veletrhů k reklamním a obchodním účelům, organizování doprovodných programů a společenských akcí k reklamním a

obchodním účelům, vypracování statistických přehledů, marketing, průzkum a analýzy trhů, distribuce zboží k reklamním účelům, rozmnožování dokumentů, obstaravatelská a zprostředkovatelská činnost v oblasti obchodu s výrobky uvedenými výše v třídách 5 a 10, poskytování obchodních nebo podnikatelských informací, online reklama v počítačové síti, online inzerce, zajištění a realizace reklamních kampaní, výstavy komerční a reklamní, předváděcí činnost; (39) sanitní doprava, provozování rychlé záchranné služby (doprava); (40) činnost v oblasti nakládání s nebezpečnými odpady; (41) pořádání vzdělávacích akcí pro odbornou i laickou veřejnost v oblasti zdravotnictví, prevence nemocí a zdravotní osvěty, pořádání vzdělávacích a informačních kurzů pro zaměstnance zdravotnictví, sportovní a kulturní aktivity a jejich podpora, pořádání kulturně společenských akcí, pořádání vědeckých a odborných seminářů, kongresů, sympozií a konferencí, obstaravatelská a zprostředkovatelská činnost v oblasti poskytování služeb uvedených výše v této třídě, poskytování informací v oblasti vzdělávání; (42) návrh a vývoj počítačového hardware a software pro potřeby zdravotnictví, vědecký výzkum pro lékařské účely, bakteriologický a biologický výzkum, chemické a biologické analýzy, vývoj a výzkum léčiv, zkoušení léčiv, výzkum a vývoj v oblasti přírodních a technických věd, odborné služby (expertízy) v oblasti molekulární biologie, biochemie, instrumentálních metod a soudní sérologie, odborné služby (expertízy) v oblasti genetiky, identifikaci osob a genetické DNA analýzy hypervariabilních polymorfismů člověka, odborné služby (expertízy) v oblasti farmacie a toxikologie, obstaravatelská a zprostředkovatelská činnost v oblasti poskytování služeb uvedených výše v této třídě; (43) provoz kuchyně a jídelny, zajišťování ubytovacích služeb, obstaravatelská a zprostředkovatelská činnost v oblasti poskytování služeb uvedených výše v této třídě; (44) lékařské služby, poskytování ambulantní a hospitalizační zdravotní péče ve všech oborech medicíny, RTG vyšetření, angiografická vyšetření, ultrazvuková vyšetření a jiná vyšetření pro lékařské účely, provádění operačních výkonů, poskytování intenzivní péče, provádění anestezii, rehabilitační služby, fyzioterapie, lékařské poradenství, ošetrovatelské služby, lékárenské služby, stomatologické služby, provoz krevní banky, provoz banky kostní dřevě, provozování sterilizačního centra, provozování klinické laboratoře, hematologie, onkologie, radioterapie, transplantační a replantační centrum, zdravotní koupele (služby), odborné služby (expertízy) v oblasti farmacie, zdravotnictví a lékařství, obstaravatelská a zprostředkovatelská činnost v oblasti poskytování služeb uvedených výše v této třídě.

(511) 3, 5, 9, 10, 11, 16, 21, 35, 39, 40, 41, 42, 43, 44

(540) **AGEL stomatologické centrum**

(592) Slovní

(111) **392350**

(220) 01.02.2022

(320) 01.02.2022

(442) 23.03.2022

(151) 29.06.2022

(730) **AGEL a.s.**, Jungmannova 28/17, Praha 1, Nové Město, 11000, CZ

(210) O-577328

(591) Barevná

(510) (3) antistatické přípravky pro použití v domácnosti, odmašťovací přípravky pro použití v domácnosti, přípravky pro čištění zubních protéz, zubní pasty; (5) farmaceutické a veterinářské prostředky, hygienické výrobky pro léčebné účely, náplasti a obvazový materiál, dezinfekční přípravky, fungicidy, antibakteriální přípravky, dietní potraviny pro léčebné účely, dietetické nápoje pro léčebné účely, léčivé čaje, chemické přípravky pro lékařské, farmaceutické a veterinární účely, kultury mikroorganismů pro lékařské a veterinární účely, léčiva, sterilizační přípravky, vakcíny, léčivé zubní pasty, materiály na zubní otisky, materiály pro zubní výplně, modelovací vosk pro účely zubního lékařství, zubní abraziva, zubní amalgámy, zubní cementy, zubní pasty s léčivými přísadami, zubní tmely; (9) zvětšovací brýle, mikroskopy; (10) přístroje a nástroje chirurgické, ortopedické potřeby, materiál na sešívání ran, anesteziologické přístroje, kardiologické, diagnostické, zubařské a jiné lékařské přístroje a nástroje, speciální lůžka pro lékařské účely, nábytek speciální pro lékařské účely, křesla pro stomatologické účely, stomatologická zrcátka, stomatologické frézky, stomatologické přístroje (elektrické), zařízení pro zubní lékařství, zubní protézy; (11) stomatologické pucky, sterilizátory; (16) papírové podložky na dentální tácky, papírové ručníky; (21) elektrické zubní kartáčky, držáky na zubní kartáčky, hlavy k elektrickým zubním kartáčkům, zubní kartáčky, zubní nit; (35) inzertní, reklamní a propagační činnost v oblasti zdravotní péče, prevence nemocí a zdravotní osvěty, pomoc při

řízení obchodní činnosti, zejména v oblasti zdravotnictví, poradenská činnost v oblasti řízení provozu a restrukturalizace zdravotnických zařízení (podniková organizace a ekonomické poradenství), poradenství v oblasti řízení obchodní činnosti, poradenství v oblasti řízení a organizace podniku, organizování výstav a veletrhů k reklamním a obchodním účelům, organizování doprovodných programů a společenských akcí k reklamním a obchodním účelům, vypracování statistických přehledů, marketing, průzkum a analýzy trhů, distribuce zboží k reklamním účelům, rozmnožování dokumentů, obstaravatelská a zprostředkovatelská činnost v oblasti obchodu s výrobky uvedenými výše v třídách 5 a 10, poskytování obchodních nebo podnikatelských informací, online reklama v počítačové síti, online inzerce, zajištění a realizace reklamních kampaní, výstavy komerční a reklamní, předváděcí činnost; (39) sanitní doprava, provozování rychlé záchranné služby (doprava); (40) činnost v oblasti nakládání s nebezpečnými odpady; (41) pořádání vzdělávacích akcí pro odbornou i laickou veřejnost v oblasti zdravotnictví, prevence nemocí a zdravotní osvěty, pořádání vzdělávacích a informačních kurzů pro zaměstnance zdravotnictví, sportovní a kulturní aktivity a jejich podpora, pořádání kulturně společenských akcí, pořádání vědeckých a odborných seminářů, kongresů, sympozií a konferencí, obstaravatelská a zprostředkovatelská činnost v oblasti poskytování služeb uvedených výše v této třídě, poskytování informací v oblasti vzdělávání; (42) návrh a vývoj počítačového hardware a software pro potřeby zdravotnictví, vědecký výzkum pro lékařské účely, bakteriologický a biologický výzkum, chemické a biologické analýzy, vývoj a výzkum léčiv, zkoušení léčiv, výzkum a vývoj v oblasti přírodních a technických věd, odborné služby (expertízy) v oblasti molekulární biologie, biochemie, instrumentálních metod a soudní sérologie, odborné služby (expertízy) v oblasti genetiky, identifikaci osob a genetické DNA analýzy hypervariabilních polymorfismů člověka, odborné služby (expertízy) v oblasti farmacie a toxikologie, obstaravatelská a zprostředkovatelská činnost v oblasti poskytování služeb uvedených výše v této třídě; (43) provoz kuchyně a jídelny, zajišťování ubytovacích služeb, obstaravatelská a zprostředkovatelská činnost v oblasti poskytování služeb uvedených výše v této třídě; (44) lékařské služby, poskytování ambulantní a hospitalizační zdravotní péče ve všech oborech medicíny, RTG vyšetření, angiografická vyšetření, ultrazvuková vyšetření a jiná vyšetření pro lékařské účely, provádění operačních výkonů, poskytování intenzivní péče, provádění anestezii, rehabilitační služby, fyzioterapie, lékařské poradenství, ošetrovatelské služby, lékárenské služby, stomatologické služby, provoz krevní banky, provoz banky kostní dřevě, provozování sterilizačního centra, provozování klinické laboratoře, hematologie, onkologie, radioterapie, transplantační a replantační centrum, zdravotní koupele (služby), odborné služby (expertízy) v oblasti farmacie, zdravotnictví a lékařství, obstaravatelská a zprostředkovatelská činnost v oblasti poskytování služeb uvedených výše v této třídě.

(511) 3, 5, 9, 10, 11, 16, 21, 35, 39, 40, 41, 42, 43, 44

(540)



(593) Obrazová

(111) **392351**

(220) 01.02.2022

(320) 01.02.2022

(442) 23.03.2022

(151) 29.06.2022

(730) **AGEL a.s.**, Jungmannova 28/17, Praha 1, Nové Město, 11000, CZ

(210) O-577329

(591) Barevná

(510) (3) antistatické přípravky pro použití v domácnosti, odmašťovací přípravky pro použití v domácnosti, přípravky pro čištění zubních protéz, zubní pasty; (5) farmaceutické a veterinářské prostředky, hygienické výrobky pro léčebné účely, náplasti a obvazový materiál, dezinfekční přípravky, fungicidy, antibakteriální přípravky, dietní potraviny pro léčebné účely, dietetické nápoje pro léčebné účely, léčivé čaje, chemické přípravky pro lékařské, farmaceutické a veterinární účely, kultury mikroorganismů pro lékařské a veterinární účely, léčiva, sterilizační přípravky, vakcíny, léčivé zubní pasty, materiály na zubní otisky, materiály pro zubní výplně, modelovací vosk pro účely zubního lékařství, zubní abraziva, zubní amalgámy, zubní cementy, zubní pasty s léčivými přísadami, zubní tmely; (9) zvětšovací brýle, mikroskopy; (10) přístroje a nástroje chirurgické, ortopedické potřeby, materiál na sešívání ran, anesteziologické přístroje, kardiologické, diagnostické, zubařské a jiné lékařské přístroje a nástroje, speciální lůžka pro lékařské účely, nábytek speciální pro lékařské účely, křesla pro stomatologické účely, stomatologická zrcátka, stomatologické frézky, stomatologické přístroje (elektrické), zařízení pro zubní lékařství, zubní protézy; (11) stomatologické pícky, sterilizátory; (16) papírové podložky na dentální tácky, papírové ručníky; (21) elektrické zubní kartáčky, držáky na zubní kartáčky, hlavy k elektrickým zubním kartáčkům, zubní kartáčky, zubní nit; (35) inzertní, reklamní a propagační činnost v oblasti zdravotní péče, prevence nemocí a zdravotní osvěty, pomoc při řízení obchodní činnosti, zejména v oblasti zdravotnictví, poradenská činnost v oblasti řízení provozu a restrukturalizace zdravotnických zařízení (podniková organizace a ekonomické poradenství), poradenství v oblasti řízení obchodní činnosti, poradenství v oblasti řízení a organizace podniku, organizování výstav a veletrhů k reklamním a obchodním účelům, organizování doprovodných programů a společenských akcí k reklamním a obchodním účelům, vypracování statistických přehledů, marketing, průzkum a analýzy trhů, distribuce zboží k reklamním účelům, rozmožňování dokumentů, obstaravatelská a zprostředkovatelská činnost v oblasti obchodu s výrobky uvedenými výše v třídách 5 a 10, poskytování obchodních nebo podnikatelských informací, online reklama v počítačové síti, online inzerce, zajištění a realizace reklamních kampaní, výstavy komerčních a reklamní, předváděcí činnosti; (39) sanitní doprava, provozování rychlé záchranné služby (doprava); (40) činnost v oblasti nakládání s nebezpečnými odpady; (41) pořádání vzdělávacích akcí pro odbornou i laickou veřejnost v oblasti zdravotnictví, prevence nemocí a zdravotní osvěty, pořádání vzdělávacích a informačních kurzů pro zaměstnance zdravotnictví, sportovní a kulturní aktivity a jejich podpora, pořádání kulturně společenských akcí, pořádání vědeckých a odborných seminářů, kongresů, symposií a konferencí, obstaravatelská a zprostředkovatelská činnost v oblasti poskytování služeb uvedených výše v této třídě, poskytování informací v oblasti vzdělávání; (42) návrh a vývoj počítačového hardware a software pro potřeby zdravotnictví, vědecký výzkum pro lékařské účely, bakteriologický a biologický výzkum, chemické a biologické analýzy, vývoj a výzkum léčiv, zkoušení léčiv, výzkum a vývoj v oblasti přírodních a technických věd, odborné služby (expertízy) v oblasti molekulární biologie, biochemie, instrumentálních metod a soudní sérologie, odborné služby (expertízy) v oblasti genetiky, identifikací osob a genetické DNA analýzy hypervariabilních polymorfismů člověka, odborné služby (expertízy) v oblasti farmacie a toxikologie, obstaravatelská a zprostředkovatelská činnost v oblasti poskytování služeb uvedených výše v této třídě; (43) provoz kuchyně a jídelny, zajišťování ubytovacích služeb, obstaravatelská a zprostředkovatelská činnost v oblasti poskytování služeb uvedených výše v této třídě; (44) lékařské služby, poskytování ambulantní a hospitalizační zdravotní péče ve všech oborech medicíny, RTG vyšetření, angiografická vyšetření, ultrazvuková vyšetření a jiná vyšetření pro lékařské účely, provádění operačních výkonů, poskytování intenzivní péče, provádění anestezii, rehabilitační služby, fyzioterapie, lékařské poradenství, ošetrovatelské služby, lékárenské služby, stomatologické služby, provoz krevní banky, provoz banky kostní dřevě, provozování sterilizačního centra, provozování klinické laboratoře, hematologie, onkologie, radioterapie, transplantací a replantační centrum, zdravotní koupele (služby), odborné služby (expertízy) v oblasti farmacie, zdravotnictví a lékařství, obstaravatelská a zprostředkovatelská činnost v oblasti poskytování služeb uvedených výše v této třídě.

(511) 3, 5, 9, 10, 11, 16, 21, 35, 39, 40, 41, 42, 43, 44

(540)



(593) Obrazová

(111) **392352**

(220) 01.02.2022

(320) 01.02.2022

(442) 23.03.2022

(151) 29.06.2022

(730) **Mediconf s.r.o.**, Vorařská 2075/6, Praha 4, Modřany, 14300, CZ

(210) O-577337

(591) Barevná

(510) (35) pomoc v obchodní a podnikatelské činnosti, management a administrativní služby, řízení lidských zdrojů a náborové služby, inzerce pro nábor zaměstnanců, konzultační a poradenské služby a pomoc v oblasti reklamní, marketingové a propagační činnosti, reklamní, marketingové a propagační služby, systematizace informací do databází, reklama online, PPC reklama, reklama a propagace; (41) pořádání a řízení komerčních a obchodních konferencí, poradenství a personalizované vzdělávání v oblasti povolání [školicí a vzdělávací poradenství], poradenství při výběru povolání, služby v oblasti vzdělávání, zábavy a sportu, poskytování online vzdělávání z počítačové databáze nebo prostřednictvím internetu nebo extranetů, informace vztahující se ke vzdělání poskytované online z počítačové databáze nebo z internetu; (42) navrhování a tvorba počítačového softwaru.

(511) 35, 41, 42

(540)



(593) Obrazová

(111) **392353**

(220) 01.02.2022

(320) 01.02.2022

(442) 23.03.2022

(151) 29.06.2022

(730) **Sztefková Klára**, Na Nábřeží 95/51, Havířov, Město, 73601, CZ

(740) Ing. Pavel Nádvorník s.r.o., Klínová 620/1, Ostrava, Hulváky, 70900

(210) O-577338

(510) (16) knihy, rukopisné knihy, obrázkové knihy, knihy pohádek pro děti, knihy pro malé děti, tištěné knihy, časopisy, noviny a jiná papírová média, časopisy, časopisy [periodika], časopisy, publikace, papír, plakáty, fotografie, pohlednice, gratulace, dopisní papíry, obálky, kalendáře, zejména nástěnné a stolní, samolepky, obtisky, poznámkové bloky, omalovánky, balící papíry, školní sešity, papírové tašky, umělohmotné tašky, papírové kapesníky, obaly všeho druhu papírové, tiskoviny, periodika, databázové produkty v papírové formě, tištěné informační

produkty, data a databáze na všech druzích papírových nosičů, tiskárenské výrobky, losy, plastické nebo papírové obaly v rámci této třídy, grafické listy, pytlíky a sáčky pro obalovou techniku, umělecké nebo ozdobné předměty z papíru nebo plastických hmot v rámci této třídy, obalové materiály z plastických hmot v rámci této třídy, vzpomínkové a upomínkové předměty zařazené v této třídě, litografie, litografické desky, grafické reprodukce, prospekty, příručky, katalogy, alby, obrazy, rytiny, umělecké fotografie; (35) reklamní, marketingové a propagační služby, reklama, reklama on-line v počítačové síti, provozování online trhu pro kupující a prodejce výrobků a služeb, poskytování obchodních a podnikatelských informací, zprostředkování uvádění výrobků na trh, nákupní objednávky (administrativní zpracování), pomoc při řízení obchodní činnosti, organizování komerčních a reklamních akcí a výstav, průzkum veřejného mínění, předvádění zboží pro reklamní účely a podporu prodeje, poskytování uživatelských hodnocení pro komerční nebo reklamní účely, poradenské služby v oblasti zprostředkování zboží a služeb, reklamní služby v oblasti knih, obchodní řízení autorů a spisovatelů, maloobchodní služby zaměřené na výrobek: knihy, maloobchodní služby zaměřené na výrobek: obrázkové knihy, maloobchodní služby zaměřené na výrobek: pohádek pro děti, maloobchodní služby zaměřené na výrobek: knihy pro malé děti, maloobchodní služby zaměřené na výrobek: tištěné knihy, časopisy, noviny a jiná papírová média, velkoobchodní služby zaměřené na výrobek: knihy, velkoobchodní služby zaměřené na výrobek: obrázkové knihy, velkoobchodní služby zaměřené na výrobek: knihy pohádek pro děti, velkoobchodní služby zaměřené na výrobek: knihy pro malé děti, velkoobchodní služby zaměřené na výrobek: tištěné knihy, časopisy, noviny a jiná papírová média, katalogové maloobchodní služby zaměřené na výrobek: knihy, katalogové maloobchodní služby zaměřené na výrobek: obrázkové knihy, katalogové maloobchodní služby zaměřené na výrobek: knihy pohádek pro děti, katalogové maloobchodní služby zaměřené na výrobek: knihy pro malé děti, katalogové maloobchodní služby zaměřené na výrobek: tištěné knihy, časopisy, noviny a jiná papírová média, on-line maloobchodní služby zaměřené na výrobek: rukopisné knihy, on-line maloobchodní služby zaměřené na výrobek: obrázkové knihy, on-line maloobchodní služby zaměřené na výrobek: knihy pohádek pro děti, on-line maloobchodní služby zaměřené na výrobek: knihy pro malé děti, on-line maloobchodní služby zaměřené na výrobek: tištěné knihy, časopisy, noviny a jiná papírová média, zásilkové maloobchodní služby zaměřené na výrobek: knihy, zásilkové maloobchodní služby zaměřené na výrobek: rukopisné knihy, zásilkové maloobchodní služby zaměřené na výrobek: obrázkové knihy, zásilkové maloobchodní služby zaměřené na výrobek: knihy pohádek pro děti, zásilkové maloobchodní služby zaměřené na výrobek: knihy pro malé děti, zásilkové maloobchodní služby zaměřené na výrobek: tištěné knihy, časopisy, noviny a jiná papírová média; (41) vydavatelská činnost, vydávání knih a časopisů, vydávání recenzí, publikování knih a časopisů, online vydávání periodik, online publikování elektronických knih a časopisů, vydávání elektronických knih a časopisů online, vydávání periodik a knih v elektronické formě, poradenské služby v oblasti vydavatelství, elektronická vydavatelská činnost.

(511) 16, 35, 41

(540)

OSUD V MLZE

(592) Slovní

(111) **392354**

(220) 02.02.2022

(320) 02.02.2022

(442) 23.03.2022

(151) 29.06.2022

(730) **NOVIKO Animal Health s.r.o.**, Palackého třída 537/163, Brno, Medlánky, 61200, CZ

(740) Ing. Jarmila Javoříková, patentový zástupce, Slunečná 4566, Zlín, 76005

(210) O-577354

(510) (5) zvěrolékařské přípravky, potravinové doplňky pro zvířata, dietetické výrobky pro zvířata, vitamínové a minerální doplňky stravy pro zvířata, léčiva pro zvěrolékařské účely, biologické přípravky pro zvěrolékařské účely, chemické přípravky pro zvěrolékařské účely; (31) potraviny pro zvířata, krmivo pro zvířata, nápoje pro zvířata, přípravky posilující pro zvířata; (35) maloobchodní, velkoobchodní a elektronický prodej potravin pro zvířata, krmiv a potravinových doplňků pro zvířata, předvádění výrobků pro zvířata, šíření vzorků zboží pro zvířata.

(511) 5, 31, 35

(540)

(593) Obrazová

(111) **392355**

(220) 03.02.2022

(320) 03.02.2022

(442) 23.03.2022

(151) 29.06.2022

(730) **AODA s.r.o.**, Jevanská 986/3, Praha 10, Strašnice, 10000, CZ

(210) O-577363

(510) (18) kojenci (popruhy pro nošení kojenců); (24) dětské deky, kojenecké ložní prádlo; (25) dětské oblečení, kojenecké svrchní oděvy, kojenecké spodní prádlo, jednoduché oděvy pro kojence a batolata, kalhotky dětské (oděvy), ponožky pro kojence a batolata, body zapínané v rozkroku pro kojence a batolata, dětské dupačky, mikiny, mikiny s kapucí, textilní bryndáčky, dětské bryndáčky (nikoli z papíru), bundy, zimní bundy, nepromokavé bundy, teplákové bundy, tepláky, bundy z flísu (fleece), dupačky (oděvy), vybavy pro novorozence (oděvy), vybavičky pro novorozence, obuv pro děti a nemluvičata, ponožky, protiskluzové ponožky, kojenecké botičky.

(511) 18, 24, 25

(540)

OCEAN BABY

(592) Slovní

(111) **392356**

(220) 04.02.2022

(320) 04.02.2022

(442) 23.03.2022

(151) 29.06.2022

(730) **Martinkovič Ján**, Kopečná 234/12, Brno, Staré Brno, 60200, CZ

(210) O-577371

(510) (41) zábavní akce ve formě zážitkové gastronomie s divadelní inscenací, poradenství v oblasti organizování gastronomických soutěží, zábavní, kulturní a sportovní aktivity, zábava, služby baviče, hudební produkce; (43) gastronomické služby, smluvní gastronomické služby, catering.

(511) 41, 43

(540)

DEN OTEVŘENÝCH ÚSTŘIC

(592) Slovní

(111) **392357**

(220) 04.02.2022

(320) 04.02.2022

(442) 23.03.2022

(151) 29.06.2022

(730) **Dopravní podnik města Ústí nad Labem a.s.**, Revoluční 3088/26, Ústí nad Labem, Ústí nad Labem-centrum, 40001, CZ

(210) O-577375

(510) (7) výdejní stojany na vodík pro čerpací stanice; (12) automobily na vodíkový pohon; (37) doplňování plynného vodíku do vozidel; (39) pronájem automobilů na vodíkový pohon.

(511) 7, 12, 37, 39

(540)

(593) Obrazová

- (111) **392358**
(220) 04.02.2022
(320) 04.02.2022
(442) 23.03.2022
(151) 29.06.2022
(730) **Dopravní podnik města Ústí nad Labem a.s.**, Revoluční 3088/26, Ústí nad Labem, Ústí nad Labem-centrum, 40001, CZ
(210) O-577376
(510) (7) výdejní stojany na vodík pro čerpací stanice; (12) automobily na vodíkový pohon; (37) doplňování plynného vodíku do vozidel; (39) pronájem automobilů na vodíkový pohon.
(511) 7, 12, 37, 39
(540)

(593) Obrazová

- (111) **392359**
(220) 04.02.2022
(320) 04.02.2022
(442) 23.03.2022
(151) 29.06.2022
(730) **Hocká Lenka**, č. p. 27, Vitice, 28106, CZ
(210) O-577377
(510) (5) přípravky proti pocení nohou, deodoranční přípravky na osvěžení vzduchu; (7) sáčky do vysavačů, hadice k vysavačům, filtry jako součásti zařízení, strojů nebo motorů, roboti s umělou inteligencí na úklid a praní pro použití v domácnosti; (24) textilní filtrační materiál, netkaná textilie.
(511) 5, 7, 24

(540)

(593) Obrazová

- (111) **392360**
(220) 04.02.2022
(320) 04.02.2022
(442) 23.03.2022
(151) 29.06.2022
(730) **HEINZ FOOD a.s.**, Jerlochovice 120, Fulnek, 74245, CZ
(740) Ing. Pavel Nádvořník s.r.o., Klínová 620/1, Ostrava, Hulváky, 70900
(210) O-577385
(591) Barevná
(510) (5) potravní doplňky a dietetické přípravky, potravinové doplňky obsahující vitamíny, potravinové doplňky obsahující stopové prvky, minerální doplňky stravy, vitaminové přípravky, umělá sladidla pro diabetiky, dietetická sladidla pro léčebné účely, potraviny pro diabetiky, doplňky zdravé výživy pro osoby se zvláštními dietními požadavky, bylinné a rostlinné výtažky pro léčebné účely, sirupy pro farmaceutické účely, tekuté potravinové doplňky, potraviny pro lékařsky vymezené diety, dietetická vláknina, bylinné čaje pro léčebné účely, léčivé byliny; (16) papír a lepenka, balící materiály z papíru, krabice z papíru, etikety z papíru nebo lepenky, lepicí natištěné etikety, plastové obaly; (30) sirupy a melasa, přírodní sladidla, přírodní nízkokalorická sladidla, přípravky pro výrobu cukrovinek, cukrovinky, přísady (k ochucení), příchutě do potravin, jiné než esenciální oleje, příchutě do nápojů, jiné než esenciální oleje, koření; (32) sirupy do nápojů, nealkoholické nápoje, koncentráty k přípravě nealkoholických nápojů, míchané ovocné džusy.
(511) 5, 16, 30, 32

(540)



(593) Obrazová

(111) **392361**

(220) 07.02.2022

(320) 07.02.2022

(442) 23.03.2022

(151) 29.06.2022

(730) **Komerční banka, a.s.**, Na příkopě 969/33, Praha 1, Staré Město, 11000, CZ

(210) O-577401

(591) Barevná

(510) (16) papír a výrobky z papíru (reklamní předměty), papírové nosiče informací, zejména tiskoviny, letáky, propagační materiály, plakáty, fotografie, psací a kancelářské potřeby, papírnické výrobky; (35) inzertní a reklamní činnost, propagační činnost, pomoc při řízení obchodní činnosti, obchodní administrativa, kancelářské práce, marketing, sestavování, výroba a šíření reklamních materiálů, sestavování, výroba a šíření inzertních materiálů; (36) pojišťovnictví a peněžnictví, služby finanční, peněžní, nemovitostní a pojišťovací, zejména přijímání vkladů, investování do cenných papírů na vlastní účet s platební styk a finanční zúčtování, obchodování na vlastní účet s devizovými hodnotami, finanční makléřství a činnosti, které přímo souvisejí s činnostmi výše uvedenými, jako jsou bankovníctví, burzovní kotace, elektronický převod peněžních prostředků, faktoring, finanční analýza, finanční hodnocení (pojištění, bankovníctví, nemovitosti), finanční informace, finanční poradenství, financování, hypoteční bankovníctví, informace o pojištění, penzijní fondy, podílové fondy, spořitelní služby, správa nemovitostí, úschova cenností, uzavírání pojištění, vydávání kreditních karet, vystavování cestovních šeků, zpracování plateb debetní kartou, provádění všech bankovních obchodů a poskytování všech bankovních služeb i ve vztahu k zahraničí.

(511) 16, 35, 36

(540)

Zajištěný fond Stabilita



(593) Obrazová

(111) **392362**

(220) 07.02.2022

(320) 07.02.2022

(442) 23.03.2022

(151) 29.06.2022

(730) **ŠEB s.r.o.**, č. p. 201, Žeravice, 69647, CZ

(740) Mgr. Alžběta Jurtíková, Mezírka 775/1, Brno, Veverí, 60200

(210) O-577405

(510) (35) reklama, propagace, obchodní činnost v oblasti služeb níže uvedených ve třídách 38, 41, 44 a 45; (38) poskytování on-line fór; (41) vzdělávání, školení v oblasti zdravého životního stylu, sportovní činnosti, vedení kurzů kondičního cvičení, pořádání a vedení seminářů, služby osobního trenéra, služby klubů zdraví (zdravotní a kondiční cvičení), on-line vydávání elektronických knih a časopisů, poskytování videí, on-line bez možnosti stažení; (44) zdravotní poradenství, poradenství v oblasti stravování a výživy; (45) služby sociálních sítí on-line.

(511) 35, 38, 41, 44, 45

(540)

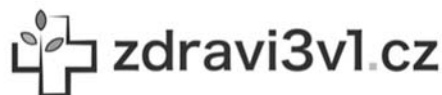

(593) Obrazová

(111) **392363**

(220) 07.02.2022

(320) 07.02.2022

(442) 23.03.2022

(151) 29.06.2022

(730) **Recourse s.r.o.**, Prvního pluku 320/17, Praha 8, Karlín, 18600, CZ

(210) O-577406

(510) (3) parfémy, tuhé parfémy, mýdlové parfémy, tekuté parfémy, vykuřovací přípravky (parfémy), parfémy na keramiku, výtažky z květin (parfémy), aromatické látky na parfémy, základy pro květinové parfémy, základní látky pro květinové parfémy, přírodní oleje na parfémy, parfémy pro průmyslové účely, mýdla, šampony; (11) olejové lampy, stolní lampy, pokojové lampy, standardní lampy; (21) flakóny na parfémy, lahvičky na parfémy a šampony, rozprašovače na parfémy a šampony, dávkovače parfémů a šamponů, držáky na parfémy a šampony.

(511) 3, 11, 21

(540)



IMPERIO

(593) Obrazová

- (111) **392364**
(220) 08.02.2022
(320) 08.02.2022
(442) 23.03.2022
(151) 29.06.2022
(730) **Komerční banka, a.s.**, Na příkopě 969/33, Praha 1, Staré Město, 11000, CZ
(210) O-577425
(591) Barevná
(510) (16) papír a výrobky z papíru (reklamní předměty), papírové nosiče informací, zejména tiskoviny, letáky, propagační materiály, plakáty, fotografie, psací a kancelářské potřeby, papírnické výrobky; (35) inzertní a reklamní činnost, propagační činnost, pomoc při řízení obchodní činnosti, obchodní administrativy, kancelářské práce, marketing, sestavování, výroba a šíření reklamních materiálů, sestavování, výroba a šíření inzertních materiálů; (36) pojišťovnictví a peněžnictví, služby finanční, peněžní, nemovitostní a pojišťovací, zejména přijímání vkladů, investování do cenných papírů na vlastní účet, platební styk a finanční zúčtování, obchodování na vlastní účet s devizovými hodnotami, finanční makléřství a činnosti, které přímo souvisejí s činnostmi výše uvedenými, jako jsou bankovníctví, burzovní kotace, elektronický převod peněžních prostředků, faktoring, finanční analýza, finanční hodnocení (pojištění, bankovníctví, nemovitosti), finanční informace, finanční poradenství, financování, hypoteční bankovníctví, informace o pojištění, penzijní fondy, podílové fondy, spořitelní služby, správa nemovitostí, úschova cenností, uzavírání pojištění, vydávání kreditních karet, vystavování cestovních šeků, zpracování plateb debetní kartou, provádění všech bankovních obchodů a poskytování všech bankovních služeb i ve vztahu k zahraničí.
(511) 16, 35, 36
(540)

Zajištěný fond Perspektiv



(593) Obrazová

- (111) **392365**
(220) 08.02.2022
(320) 08.02.2022
(442) 23.03.2022
(151) 29.06.2022
(730) **Lupieňský Marek**, U Farny 1277/35, Karviná, Ráj, 73401, CZ
(740) Šetina, Komendová & Partners s.r.o., advokátní kancelář, Mgr. Ing. Petra Lupieňská, Florianova 440/17, Brno, Královo Pole, 61200
(210) O-577427
(591) Barevná
(510) (9) digitální záznamy, záznamy na nosičích, elektronické čipy, čipové karty, elektronické paměťové čipy, počítačové čipy, paměťová zařízení a média, paměťové karty, elektronické identifikační karty, karty s elektronicky zapsanými daty, identifikační karty (kódované), identifikační karty (magnetické -), magnetické identifikační karty, identifikační pásky (kódované), elektronicky kódované identifikační náramky, chytré náramky; (20) identifikační náramky, nekovové; (35) zpracování údajů v oblasti zdravotní péče, správa dokumentů a záznamů týkajících se zdravotního stavu osob.
(511) 9, 20, 35

(540)

ROCHOVA KARTA

(593) Obrazová

- (111) **392366**
(220) 08.02.2022
(320) 08.02.2022
(442) 23.03.2022
(151) 29.06.2022
(730) **Kreuziger&Sobotik, s.r.o.**, Sezemická 2757/2, Praha 9, Horní Počernice, 19300, CZ
(740) Vilímková Dudák & Partners, advokátní kancelář, s.r.o., Mgr. Michal Hrnčíř, advokát, Karolinská 661/4, Praha 8, Karlín, 18600
(210) O-577438
(510) (16) informační brožury, tiskoviny, tiskopisy, časopisy, publikace, periodika, vzdělávací publikace, učební materiály; (35) obchodní nebo podnikatelské informace, obchodní nebo podnikatelské poradenství, obchodně reklamní služby týkající se franchisingu, obchodní poradenské služby týkající se franchisingu, reklamní a inzertní služby, reklamní a inzertní materiály (publikování); (36) služby nemovitostní (realitní služby), nemovitostní (realitní) konzultační služby, pojišťovací a realitní služby, zprostředkování pojištění, finanční a realitní oceňování, služby realitní kanceláře, poskytování informací týkajících se realitních záležitostí prostřednictvím internetu; (41) poskytování školení a vzdělání, vzdělávací semináře, vzdělávací kurzy, pořádání a vedení konferencí a seminářů, organizování webinářů, organizování vzdělávacích symposií, organizování slavnostních společenských akcí, vydávání publikací.
(511) 16, 35, 36, 41
(540)
(592) Slovní

RX Akademie

- (111) **392367**
(220) 09.02.2022
(320) 09.02.2022
(442) 23.03.2022
(151) 29.06.2022
(730) **Oil Slovakia spol. s.r.o.**, Palackého 3, Nitra, SK
(740) Law & Tech s.r.o., advokátska kancelária, Rooseveltova 809/22, 04001 Košice
(210) O-577449
(510) (4) maziva, mazací olej, průmyslové oleje, průmyslové tuky.
(511) 4
(540)
(592) Slovní

TATRALUBoil

- (111) **392368**
(220) 09.02.2022
(320) 09.02.2022
(442) 23.03.2022
(151) 29.06.2022
(730) **Ambulance DZS a.s.**, Salvátorská 931/8, Praha 1, Staré Město, 11000, CZ
(740) Hák, Janeček & Švestka, Patentová a známková kancelář, Mgr. Jaroslav Švestka, U průhonu 827/5, Praha 7, Holešovice, 17000
(210) O-577451
(591) Barevná
(510) (39) dopravní zdravotní služba, doprava pacientů sanitními vozy, přeprava sanitkou, záchranné služby (doprava), dopravní služby pro lékařský personál, provozování rychlé záchranné služby, zajišťování přepravy pro

plnění transplantčního programu, zajišťování sekundárních transportů raněných a nemocných, včetně transportu ze a do zahraničí (převozy sanitními vozidly, repatriačními vozidly).

(511) 39
(540)



(593) Obrazová

(111) **392369**
(220) 09.02.2022
(320) 09.02.2022
(442) 23.03.2022
(151) 29.06.2022
(730) **KOLKOVNA Dlouhá s.r.o.**, U družstev 1012/5, Praha 4, Nusle, 14000, CZ
(740) Ing. Michal Jupa, patentový zástupce, Na Baních 1385, Praha 5 - Zbraslav, 15600
(210) O-577453
(510) (43) služby zajišťující stravování a nápoje jako například provoz restaurace, kavárny, vinárny a baru, hostinská činnost, služby zajišťující dočasné ubytování v hotelu, penzionu a dalších podobných zařízeních, catering, vše v rámci této třídy.
(511) 43
(540)



(593) Obrazová

(111) **392370**
(220) 09.02.2022
(320) 09.02.2022
(442) 23.03.2022
(151) 29.06.2022
(730) **Kofola ČeskoSlovensko a.s.**, Nad Porubkou 2278/31a, Ostrava, Poruba, 70800, CZ
(740) Rott, Růžička & Guttman a spol., Vyskočilova 1566, Praha 4, Michle, 14000

(210) O-577457
(591) Barevná
(510) (5) regenerační přípravky rostlinného původu s tonizačními a harmonizačními účinky k posílení imunity a doplnění energie lidského organismu, posilující poživatiny bohaté na bílkoviny, potravní doplňky, diabetické a dietetické nápoje pro léčebné účely; (9) počítačový hardware, počítačový software; (25) oděvy, obuv, pokrývky hlavy; (29) mléko arašidové - jako nápoj, mléko mandlové - jako nápoj; (30) čaje, nápoje na bázi čaje, ledové čaje, čokoládové, kávové a kakaové nápoje, glukóza pro kulinářské účely, sladové výtažky k dochucování, výrobky z medu a melasy (potravin), lékořice, příchutě do nápojů v rámci této třídy, cereální tyčinky, energetické tyčinky, cereální tyčinky s vysokým obsahem proteinů, RAW tyčinky ovocné, RAW tyčinky zeleninové, RAW tyčinky ořechové, tyčinky obsahující směs obilnin, semen, ořechů, sušeného ovoce (cukrovinky), mýslí tyčinky; (32) nealkoholické nápoje, minerální, šumivé, iontové a energetické nápoje, izotonické nápoje, sirupy na přípravu nealkoholických nápojů, koncentráty a přípravky pro přípravu nealkoholických nápojů, ovocné a zeleninové šťávy (nealkoholické nápoje), mošty, ovocné nektary a nealkoholické nápoje z ovocných šťáv, stolní a minerální vody, práškové nealkoholické nápoje, prášky na přípravu nápojů, bioformační širokospektrální regenerační nápoje, proteinové nápoje, nenávykové nápoje pro stimulaci a regeneraci organismu a/nebo ke zvýšení jeho výkonnosti, koncentráty k výrobě nápojů fortifikované stopovými prvky, vitamíny, přírodními nebo minerálními extrakty, ne pro léčebné účely, aperitivy nealkoholické, nealkoholické výtažky z ovoce, zeleninové šťávy jako nápoje; (33) nápoje obsahující alkohol; (35) obchodní a podnikatelský průzkum, průzkum trhu, průzkum veřejného mínění, organizování výstav pro komerční a reklamní účely, reklamní a inzertní činnost v oboru potravin a nápojů pro zvláštní výživu, zejména energetických nápojů, dietetických potravinářských výrobků a posilujících prostředků pro zdravotní prevenci a rekondici, reklama, venkovní reklama, distribuce zboží a propagačních tiskovin k reklamním účelům, předvádění zboží, propagace, rozšiřování reklamních materiálů zákazníkům, zaslání reklamních materiálů zákazníkům, rozšiřování vzorků zboží, marketingové studie, televizní reklama, rozhlasová reklama, styk s veřejností, vydávání reklamních a propagačních textů, poradenská činnost v oblasti výše uvedených služeb v rámci této třídy; (41) informace o možnostech zábavy, organizování zábavných soutěží, organizování plánování večírků, organizování živých vystoupení; (44) odborné konzultační a poradenské služby v oblasti dietetických výrobků a výrobků pro zvláštní výživu.
(511) 5, 9, 25, 29, 30, 32, 33, 35, 41, 44
(540)

SEMTEX

**STREET
WATER**

(593) Obrazová

(111) **392371**
(220) 09.02.2022
(320) 09.02.2022
(442) 23.03.2022
(151) 29.06.2022
(730) **CHODOVAR spol. s r.o.**, Pivovarská 107, Chodová Planá, 34813, CZ
(740) Langrova, s.r.o., Skrětova 1011/48, Plzeň, Jižní Předměstí, 30100
(210) O-577461
(591) Barevná

- (510) (32) pivo, minerální a sodové vody, šumivé nápoje a další nealkoholické nápoje, ovocné nápoje a ovocné šťávy, sirupy a další polotovary k výrobě nápojů; (43) restaurační a hotelové služby.
(511) 32, 43
(540)

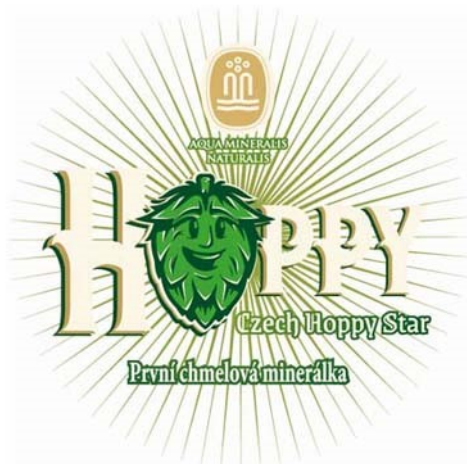

(593) Obrazová

- (111) **392372**
(220) 09.02.2022
(320) 09.02.2022
(442) 23.03.2022
(151) 29.06.2022
(730) **VALDEMAR GREŠÍK - NATURA s.r.o.**, Saská 134/60, Děčín 10, 40502, CZ
(740) **BOHEMIA PATENT**, Ing. Jana Vanděliková, patentová zástupkyně, Petrská 1136/12, Praha 1, Nové Město, 11000
(210) O-577462
(591) Barevná
(510) (33) alkoholické nápoje všeho druhu, zejména likéry, destiláty, lihoviny, všechny druhy vína, vína odrůdová a známková, ovocná, přírodní a bylinná, alkoholické výtažky, extrakty a esence z ovoce a hroznů v rámci této třídy, mošty s alkoholem, alkoholické koktejly a aperitivy, alkoholické nápoje obsahující ovoce, koncentráty k přípravě alkoholických nápojů a esence do lihovin.
(511) 33
(540)

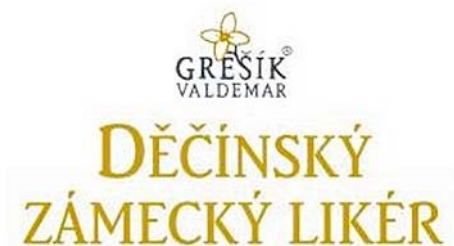

(593) Obrazová

- (111) **392373**
(220) 09.02.2022
(320) 09.02.2022
(442) 23.03.2022
(151) 29.06.2022
(730) **VALDEMAR GREŠÍK - NATURA s.r.o.**, Saská 134/60, Děčín 10, 40502, CZ

- (740) **BOHEMIA PATENT**, Ing. Jana Vanděliková, patentová zástupkyně, Petrská 1136/12, Praha 1, Nové Město, 11000
(210) O-577463
(591) Barevná
(510) (33) alkoholické nápoje všeho druhu, zejména likéry, destiláty, lihoviny, všechny druhy vína, vína odrůdová a známková, ovocná, přírodní a bylinná, alkoholické výtažky, extrakty a esence z ovoce a hroznů v rámci této třídy, mošty s alkoholem, alkoholické koktejly a aperitivy, alkoholické nápoje obsahující ovoce, koncentráty k přípravě alkoholických nápojů a esence do lihovin.
(511) 33
(540)



(593) Obrazová

- (111) **392374**
(220) 09.02.2022
(320) 09.02.2022
(442) 23.03.2022
(151) 29.06.2022
(730) **Strejc Daniel BcA.**, Zderaz 5, Biřkov, 34012, CZ
(210) O-577466
(510) (9) audiovizuální díla, zvukové, obrazové a zvukově obrazové záznamy v analogové nebo digitální podobě na datových nosičích nebo ke stažení na internetu nebo prostřednictvím jiné datové či komunikační sítě, DVD, Blu-ray disky, software, elektronické databáze; (16) tiskárenské výrobky, knihy, časopisy, fotografie, fotoalba, propagační materiály; (38) televizní vysílání a přenosy, audiovizuální přenosové služby, přenos a vysílání dat, přenos digitálních dat prostřednictvím televize, bezdrátové vysílání, kabelové, satelitní, streaming.
(511) 9, 16, 38
(540) **PŘES PRSTY**
(592) Slovní

- (111) **392375**
(220) 09.02.2022
(320) 09.02.2022
(442) 23.03.2022
(151) 29.06.2022
(730) **Strejc Daniel BcA.**, Zderaz 5, Biřkov, 34012, CZ
(210) O-577467
(510) (9) audiovizuální díla, zvukové, obrazové a zvukově obrazové záznamy v analogové nebo digitální podobě na datových nosičích nebo ke stažení na internetu nebo prostřednictvím jiné datové či komunikační sítě, DVD, Blu-ray disky, software, elektronické databáze; (16) tiskárenské výrobky, knihy, časopisy, fotografie, fotoalba, propagační materiály; (38) televizní vysílání a přenosy, audiovizuální přenosové služby, přenos a vysílání dat, přenos digitálních dat prostřednictvím televize, bezdrátové vysílání, kabelové, satelitní, streaming.
(511) 9, 16, 38
(540) **DVA PRSTY**
(592) Slovní

- (111) **392376**
(220) 09.02.2022
(320) 09.02.2022
(442) 23.03.2022
(151) 29.06.2022
(730) **Effectivity s.r.o.**, Rusovská cesta 9, Bratislava - Petržalka, SK

(740) JUDr. Filip Winter, advokát, Hanusova 1537/3a, Praha 4, Michle, 14000
(210) O-577469
(510) (25) oděvy, obuv, kloboučnické zboží, čepice, sportovní oděvy a obuv, šátky, šály; (28) hračky, hry, sportovní nářadí a potřeby; (35) reklamní, inzertní a propagační činnost.
(511) 25, 28, 35
(540)
(592) Slovní

Kulišáci úplně na hlavu

(111) **392377**
(220) 10.02.2022
(320) 10.02.2022
(442) 23.03.2022
(151) 29.06.2022
(730) **ASSETIO Solution, a.s.**, Trnitá 500/9, Brno, 60200, CZ
(740) AK TAUFER, Mgr. Jakub Taufér, Příkop 843/4, Brno, Zábřovice, 60200
(210) O-577477
(510) (36) pojišťovací služby, služby nemovitostní (realitní služby), finanční, peněžní a bankovní služby, získávání finančních prostředků a finanční sponzorování.
(511) 36
(540)
(592) Slovní

ASSETIO

(111) **392378**
(220) 10.02.2022
(320) 10.02.2022
(442) 23.03.2022
(151) 29.06.2022
(730) **S&D Pharma SK s.r.o.**, Farebná 32, 82105 Bratislava, SK
(740) Všetěčka Zelený Švorčík Kalenský a partneři, advokátní a patentová kancelář, JUDr. Michal Havlík, Hálkova 1406/2, Praha 2, Nové Město, 12000
(210) O-577479
(510) (5) výživové doplňky, dietní látky pro lékařské použití, vitamínové přípravky, minerální výživové doplňky, dietetické potraviny a/nebo výživové doplňky pro lékařské účely.
(511) 5
(540)
(592) Slovní

HistApp

(111) **392379**
(220) 10.02.2022
(320) 10.02.2022
(442) 23.03.2022
(151) 29.06.2022
(730) **Tomáš Pavel Ing.**, Náchodská 708/79, Praha 9, Horní Počernice, 19300, CZ
(740) Advokátní kancelář AVKP, Mgr. Ing. Václav Král, advokát, Mánesova 808/22, Hradec Králové, 50002
(210) O-577482
(510) (29) maso a masné výrobky, zejména masové konzervy, pasty, pomazánky a paštiky, aspiky, rosoly, masové výtažky, hotová jídla z masa či obsahující převážně maso, hotová jídla obsahující převážně zeleninu, hotová jídla obsahující převážně ovoce, zpracované ovoce, zpracovaná zelenina, saláty a směsi ze zpracovaného ovoce nebo zpracované zeleniny, kompoty, ovocné a zeleninové pomazánky, zeleninové paštiky, pomazánky na bázi luštěnin, pomazánky na bázi vajec, želé, džemy.
(511) 29

(540)



(593) Obrazová

(111) **392380**
(220) 10.02.2022
(320) 10.02.2022
(442) 23.03.2022
(151) 29.06.2022
(730) **Tomáš Pavel Ing.**, Náchodská 708/79, Praha 9, Horní Počernice, 19300, CZ
(740) Advokátní kancelář AVKP, Mgr. Ing. Václav Král, advokát, Mánesova 808/22, Hradec Králové, 50002
(210) O-577483
(510) (29) maso a masné výrobky, zejména masové konzervy, pasty, pomazánky a paštiky, aspiky, rosoly, masové výtažky, hotová jídla z masa či obsahující převážně maso, hotová jídla obsahující převážně zeleninu, hotová jídla obsahující převážně ovoce, zpracované ovoce, zpracovaná zelenina, saláty a směsi ze zpracovaného ovoce nebo zpracované zeleniny, kompoty, ovocné a zeleninové pomazánky, zeleninové paštiky, pomazánky na bázi luštěnin, pomazánky na bázi vajec, želé, džemy.
(511) 29
(540)



(593) Obrazová

(111) **392381**
(220) 10.02.2022
(320) 10.02.2022
(442) 23.03.2022
(151) 29.06.2022
(730) **Jindřichová Lucie**, č. p. 95, Lipůvka, 67922, CZ
(740) artpatent, advokátní kancelář s.r.o., Mgr. Tomáš Bejček, Dukelských hrdinů 976/12, Praha 7, Holešovice, 17000
(210) O-577490
(591) Barevná
(510) (6) klempířské materiály pro stavebnictví kovové, kovové stavební a konstrukční materiály a prvky; (19) živcové nátěry na střechy, dehtové nátěry na střechy, ochranné dehtové nátěry na střechy; (37) antikoroziní úprava, aplikace omítky na budovy, demontáž střech, dláždění a obkládání, hydroizolace [stavebnictví], instalace dveří a oken, instalace střech, instalace střešních oken, izolace střech, klempířské a sklenářské služby, klempířství, konzultace v oblasti stavitelství a stavebnictví, montáž dveří a oken, montáž lešení, montáž střešních krovů, obkladačské služby, opravy budov poškozených pták, opravy střech, pokrývačské služby (práce), příprava podlahových povrchů pro obložení a pokrytí, realizace inženýrských staveb, rekonstrukce interiérů budov, renovace a opravy budov, renovace střech, sklenářské služby, instalace, montáž, údržba a

opravy skel, oken a žaluzií, služby týkající se oprav stěnových obkladů, stavba přiček, stavebnictví a opravy budov, tesařské a truhlářské služby, údržba a opravy budov, údržba a opravy střešních okapů vrstvení podlah, výstavba podlah, výškové práce na budovách, zastropení, zavedení izolace dutin ve stěnách, zednické služby.

(511) 6, 19, 37
(540)



(593) Obrazová

(111) **392382**

(220) 10.02.2022

(320) 10.02.2022

(442) 23.03.2022

(151) 29.06.2022

(730) **AŽD Praha s.r.o.**, Žirovnická 3146/2, Praha 10, Záběhlice, 10600, CZ

(740) Chytilová & spol., patentová kancelář, s.r.o., Nad spádem 641/20, Praha 4, Podolí, 14700

(210) O-577494

(510) (9) počítačové hry s výstupem na PC nebo TV, programy pro počítačové hry, mechanické nebo světelné reklamní tabule, včetně pohyblivých, reklamní světelné přístroje, nosiče záznamů, nahrané a nenahrané, software a programové vybavení pro počítače a periférie k počítačům, hardware, periferní zařízení k počítačům, komunikační a kancelářská technika, elektronické, datové, telekomunikační a informační součástky obsažené v této třídě, elektronické databáze a databázové produkty, záznamy informací v elektronické podobě, včetně záznamů na nosičích informací a záznamů stažitelných on-line, elektronické multimediální katalogy, elektronické informační katalogy, elektronické časopisy a knihy (e-knihy), počítačový software pro integraci aplikací a databází, počítačový software pro kontrolu a řízení přístupových aplikací serverů, software pro rezervaci systémů, software a aplikace pro mobilní zařízení, audioknihy, audio a video záznamy, databáze (elektronické), elektronické publikace ke stažení, elektronické publikace nahrané na počítačových médiích, elektronické brožury ke stažení, firmware (mikroprogramové vybavení), interaktivní multimediální počítačové programy, interaktivní počítačové systémy, komunikační zařízení, aplikační software, bezpečnostní, zabezpečovací, ochranná a signalizační zařízení, zabezpečovací přístroje k prevenci nehod nebo úrazů, měřicí, detekční, monitorovací a kontrolní zařízení, navigační, řídicí, sledovací, zaměřovací a kartografická zařízení, přístroje, nástroje a kabely pro oblast elektřiny, řídicí dopravní systémy, přestupkové elektronické systémy, perimetry- systémy obvodové ochrany (MW bariery, IR závory), elektronické zabezpečovací systémy, kamerové systémy, čtečky registračních značek vozidel, systémy kontroly vstupu a docházkové systémy (ACS), rozhlas, ozvučovací a hláskové systémy, EPS (protipožární systémy), domovní telefony, videotelefony, zvonkové systémy, telekomunikační přístroje a zařízení, senzory, detekční zařízení, elektronické LED panely, přejezdová zabezpečovací zařízení; (16) věrnostní karty z papíru, cvičební sešity, časopisy a jiná periodika, vzdělávací publikace, brožury, fotografie, letáky, plakáty, vizitky, fotoalba a alba pro sběratele, kancelářské potřeby (kromě nábytku), instruktážní příručky pro účely výuky, knihy, korekční a vymazávací pomůcky, lepidla pro kancelářské účely nebo pro použití v domácnosti, papír a lepenka, papírnické zboží a učební pomůcky, příručky (knihy), psací potřeby a razítka, pytle a balicí a obalové materiály a materiály pro skladování z papíru, lepenky nebo z plastů, školní potřeby, tiskoviny, umělecké předměty a figuríny z papíru a lepenky a architektonické modely, vyučovací pomůcky a potřeby, tištěné publikace, vzdělávací publikace, periodické publikace, propagační publikace, brožury, fotografie, letáky, plakáty, instruktážní

příručky pro účely výuky, diplomy, pamětní listy; (35) marketing, reklama, propagace, marketingové studie, tvorba, vydávání, poskytování, zveřejňování, oznámení, vyhlášení a aktualizování reklamních materiálů a jejich obsahu, pronájem reklamních prostor a reklamního času, včetně pronájmu reklamních ploch na Internetu, na webových stránkách a na sociálních sítích, služby v oblasti grafické úpravy pro reklamní účely, vyhledávací služby na Internetu, kontextová reklama na Internetu, on-line inzercce, činnost reklamní agentury, merchandising, dodavatelské služby pro třetí osoby (nákup výrobků a služeb pro jiné podniky) v oblasti marketingu a reklamní tvorby, pomoc při řízení obchodu a obchodních činností, pomoc při provozování obchodů, průmyslových nebo obchodních podniků, využití Internetu pro obchodní a reklamní činnost, vypracování, kompilaci, přenášení nebo systematizace písemných, obrazových, datových či elektronických sdělení a záznamů, využívání matematických a statistických údajů a metod při zpracování a kompilaci obchodních údajů, informací a sdělení, zprostředkovatelská činnost v oblasti obchodu s výše uvedenými výrobky ve tř. 9 a 16, zprostředkovatelská činnost v oblasti obchodu se službami výše uvedenými ve tř. 35 a níže uvedenými ve tř. 38 a 41; (38) rozhlasové a televizní vysílání, interaktivní rozhlasové a televizní vysílání, vysílání kabelové televize, hudební vysílání, služby Internetu související s televizním a rozhlasovým vysíláním, poskytování přístupu k multimediálnímu obsahu on-line, šíření elektronických časopisů a knih, šíření audiovizuálních a multimediálních děl po Internetu a sociálních sítích, šíření obsahu pomocí satelitů, informační služby, informační agentury, zpravodajské agentury, služby zasílání zpráv, diskusní fóra (poskytování internetových diskusních fór), elektronické nástěnky (telekomunikační služby), interaktivní komunikační služby, poradenská činnost v oblasti sdělovacích prostředků, poradenské služby a poskytování informací v oboru komunikací a mediálních komunikací, poskytování telekomunikačních zařízení ke vzdělávacím účelům, telekomunikační služby, počítačová komunikace, elektronická pošta, posílání zpráv, přenos digitálních informací přes počítače a telekomunikační přístroje, audiovizuální komunikace prostřednictvím Internetu, rozšiřování a zveřejňování informací prostřednictvím telekomunikačních sítí (vyjma obchodních), telekonference, vysílací činnosti (služby), zprostředkování audiovizuální komunikace, poskytování telekomunikačních připojení k počítačovým sítím, pronájem telekomunikačních přístrojů a zařízení pro přenos informací, provoz internetových portálů se zaměřením na oblast počítačové (mobilní) komunikace, poradenství a poskytování informací v oblasti telekomunikačních služeb a telekomunikační techniky; (41) vydavatelská a nakladatelská činnost, ediční a publikační činnost, elektronické publikování (DTP), včetně on-line publikování knih a časopisů, zprostředkování zvukových, audiovizuálních a multimediálních záznamů prostřednictvím Internetu a sociálních sítí, organizování zábavných a vzdělávacích soutěží, pořádání kulturních a zábavných pořadů a soutěží, organizování a pořádání sportovních soutěží a akcí, provozování a provádění her a soutěží, pronájem kulturních a sportovních zařízení, pořádání loterií, organizování živých představení, filmová a televizní tvorba a produkce, nahrávání zvukových, audiovizuálních a multimediálních záznamů, výroba zvukových, audiovizuálních a multimediálních záznamů autorských děl, fotografování, fotografické a obrazové zpravodajství, poskytování informací o možnostech rozptýlení a zábavy, agenturní činnost v oblasti zábavy a kultury, zprostředkování v oblasti zábavy, kultury, výchovy a sportu, výstavní činnost v oblasti kultury, zábavy, výchovy a vzdělání, ne pro reklamní účely, příprava a tvorba zábavných, vzdělávacích, výchovných, soutěžních a vzdělávacích pořadů a programů televizních a rozhlasových, včetně pořadů pro internetové televizní a rozhlasové vysílání, nahrávání fotografií a videí; (42) vědecké a technologické služby a související výzkum a projektování, průmyslová analýza, průmyslový výzkum a průmyslový návrh, navrhování a vývoj počítačového hardwaru a softwaru, vývoj a výzkum nových zabezpečovacích, signalizačních a sdělovacích zařízení pro železniční a silniční dopravu, odborné technické porady, expertizy a inženýrská činnost v oblasti dopravy a sdělovací, signalizační a zabezpečovací techniky, vývoj, instalace a údržba počítačových programů pro řízení dopravy včetně jejich implementace, pronájem softwaru, poskytování dálkové správy počítačové sítě třetím osobám (služby techniků), geodézie, geodetické práce a zeměměřičská činnost, dopravní měření, projektová činnost v oblasti dopravy, zejména projektování elektrických, elektronických, signalizačních a sdělovacích zařízení, provádění výkonu kontroly kvality služeb různého charakteru, certifikační činnost (kontrola kvality), udělování značek kvality (kontrola kvality), testovací a kontrolní činnosti, expertizy v oblasti kvality služeb, konzultační a poradenská činnost v oblasti kontroly kvality služeb, monitorování postupu za účelem zajištění kvality služeb, vydávání a udělování certifikátů, tvorba pravidel a norem pro certifikaci, kontrola, inspekce, testování, zkoušení a provádění certifikačních auditů, odborné

poradenství a konzultace v oblasti certifikace, kontroly a hodnocení kvality výrobků a služeb, zkušebnictví v oblasti systémů hodnocení původu a kvality služeb, tvorba pravidel a norem pro certifikaci původu a kvality služeb, vše v rámci této třídy.

(511) 9, 16, 35, 38, 41, 42

(540) **BEZPIECZNIE DO CELU**

(592) Slovní

(111) **392383**

(220) 10.02.2022

(320) 10.02.2022

(442) 23.03.2022

(151) 29.06.2022

(730) **AŽD Praha s.r.o.**, Žirovnická 3146/2, Praha 10, Záběhlce, 10600, CZ

(740) Chytilová & spol., patentová kancelář, s.r.o., Nad spádem 641/20, Praha 4, Podolí, 14700

(210) O-577495

(510) (9) počítačové hry s výstupem na PC nebo TV, programy pro počítačové hry, mechanické nebo světelné reklamní tabule, včetně pohyblivých, reklamní světelné přístroje, nosiče záznamů, nahrané a nenahrané, software a programové vybavení pro počítače a periferie k počítačům, hardware, periferní zařízení k počítačům, komunikační a kancelářská technika, elektronické, datové, telekomunikační a informační součástky obsažené v této třídě, elektronické databáze a databázové produkty, záznamy informací v elektronické podobě, včetně záznamů na nosičích informací a záznamů stažitelných on-line, elektronické multimediální katalogy, elektronické informační katalogy, elektronické časopisy a knihy (e-knihy), počítačový software pro integraci aplikací a databází, počítačový software pro kontrolu a řízení přístupových aplikací serverů, software pro rezervační systémy, software a aplikace pro mobilní zařízení, audioknihy, audio a video záznamy, databáze (elektronické), elektronické publikace ke stažení, elektronické publikace nahrané na počítačových médiích, elektronické brožury ke stažení, firmware (mikroprogramové vybavení), interaktivní multimediální počítačové programy, interaktivní počítačové systémy, komunikační zařízení, aplikační software, bezpečnostní, zabezpečovací, ochranná a signalizační zařízení, zabezpečovací přístroje k prevenci nehod nebo úrazů, měřicí, detekční, monitorovací a kontrolní zařízení, navigační, řídicí, sledovací, zaměřovací a kartografická zařízení, přístroje, nástroje a kabely pro oblast elektřiny, řídicí dopravní systémy, přestupkové elektronické systémy, perimetry- systémy obvodové ochrany (MW bariery, IR závoje), elektronické zabezpečovací systémy, kamerové systémy, čtečky registračních značek vozidel, systémy kontroly vstupu a docházkové systémy (ACS), rozhlas, ozvučovací a hláskové systémy, EPS (protipožární systémy), domovní telefony, videotelefony, zvonkové systémy, telekomunikační přístroje a zařízení, senzory, detekční zařízení, elektronické LED panely, přejezdová zabezpečovací zařízení; (16) vědomostní karty z papíru, cvičební sešity, časopisy a jiná periodika, vzdělávací publikace, brožury, fotografie, letáky, plakáty, vizitky, fotoalba a alba pro sběratele, kancelářské potřeby (kromě nábytku), instruktážní příručky pro účely výuky, knihy, korekční a vymazávací pomůcky, lepidla pro kancelářské účely nebo pro použití v domácnosti, papír a lepenka, papírnické zboží a učební pomůcky, příručky (knihy), psací potřeby a razítka, pytle a balicí a obalové materiály a materiály pro skladování z papíru, lepenky nebo z plastů, školní potřeby, tiskoviny, umělecké předměty a figuríny z papíru a lepenky a architektonické modely, vyučovací pomůcky a potřeby, tištěné publikace, vzdělávací publikace, periodické publikace, propagační publikace, brožury, fotografie, letáky, plakáty, instruktážní příručky pro účely výuky, diplomy, pamětní listy; (35) marketing, reklama, propagace, marketingové studie, tvorba, vydávání, poskytování, zveřejňování, oznámení, vyhlášení a aktualizování reklamních materiálů a jejich obsahu, pronájem reklamních prostor a reklamního času, včetně pronájmu reklamních ploch na Internetu, na webových stránkách a na sociálních sítích, služby v oblasti grafické úpravy pro reklamní účely, vyhledávací služby na Internetu, kontextová reklama na Internetu, on-line inzercie, činnost reklamní agentury, merchandising, dodavatelské služby pro třetí osoby (nákup výrobků a služeb pro jiné podniky) v oblasti marketingu a reklamní tvorby, pomoc při řízení obchodu a obchodních činnostech, pomoc při provozování obchodů, průmyslových nebo obchodních podniků, využití Internetu pro obchodní a reklamní činnost, vypracování, kompilace, přenesení nebo systematizace písemných, obrazových, datových či elektronických sdělení a záznamů, využívání matematických a statistických údajů a metod při zpracování a kompilaci obchodních údajů, informací a sdělení, zprostředkovatelská činnost v oblasti obchodu s výše uvedenými výrobky ve tř. 9 a 16, zprostředkovatelská činnost v oblasti obchodu se

službami výše uvedenými ve tř. 35 a níže uvedenými ve tř. 38 a 41; (38) rozhlasové a televizní vysílání, interaktivní rozhlasové a televizní vysílání, vysílání kabelové televize, hudební vysílání, služby Internetu související s televizním a rozhlasovým vysíláním, poskytování přístupu k multimediálnímu obsahu on-line, šíření elektronických časopisů a knih, šíření audiovizuálních a multimediálních děl po Internetu a sociálních sítích, šíření obsahu pomocí satelitů, informační služby, informační agentury, zpravodajské agentury, služby zasilání zpráv, diskusní fóra (poskytování internetových diskusních fór), elektronické nástěnky (telekomunikační služby), interaktivní komunikační služby, poradenská činnost v oblasti sdělovacích prostředků, poradenské služby a poskytování informací v oboru komunikací a mediálních komunikací, poskytování telekomunikačních zařízení ke vzdělávacím účelům, telekomunikační služby, počítačová komunikace, elektronická pošta, posílání zpráv, přenos digitálních informací přes počítače a telekomunikační přístroje, audiovizuální komunikace prostřednictvím Internetu, rozšiřování a zveřejňování informací prostřednictvím telekomunikačních sítí (vyjma obchodních), telekonference, vysílací činnosti (služby), zprostředkování audiovizuální komunikace, poskytování telekomunikačních připojení k počítačovým sítím, pronájem telekomunikačních přístrojů a zařízení pro přenos informací, provoz internetových portálů se zaměřením na oblast počítačové (mobilní) komunikace, poradenství a poskytování informací v oblasti telekomunikačních služeb a telekomunikační techniky; (41) vydavatelská a nakladatelská činnost, ediční a publikační činnost, elektronické publikování (DTP), včetně on-line publikování knih a časopisů, zprostředkování zvukových, audiovizuálních a multimediálních záznamů prostřednictvím Internetu a sociálních sítí, organizování zábavných a vzdělávacích soutěží, pořádání kulturních a zábavných pořadů a soutěží, organizování a pořádání sportovních soutěží a akcí, provozování a provádění her a soutěží, pronájem kulturních a sportovních zařízení, pořádání loterií, organizování živých představení, filmová a televizní tvorba a produkce, nahrávání zvukových, audiovizuálních a multimediálních záznamů, výroba zvukových, audiovizuálních a multimediálních záznamů autorských děl, fotografování, fotografické a obrazové zpravodajství, poskytování informací o možnostech rozptýlení a zábavy, agenturní činnost v oblasti zábavy a kultury, zprostředkování v oblasti zábavy, kultury, výchovy a sportu, výstavní činnost v oblasti kultury, zábavy, výchovy a vzdělání, ne pro reklamní účely, příprava a tvorba zábavných, vzdělávacích, výchovných, soutěžních a vzdělávacích pořadů a programů televizních a rozhlasových, včetně pořadů pro internetové televizní a rozhlasové vysílání, nahrávání fotografií a videí; (42) vědecké a technologické služby a související výzkum a projektování, průmyslová analýza, průmyslový výzkum a průmyslový návrh, navrhování a vývoj počítačového hardwaru a softwaru, vývoj a výzkum nových zabezpečovacích, signalizačních a sdělovacích zařízení pro železniční a silniční dopravu, odborné technické porady, expertizy a inženýrská činnost v oblasti dopravy a sdělovací, signalizační a zabezpečovací techniky, vývoj, instalace a údržba počítačových programů pro řízení dopravy včetně jejich implementace, pronájem softwaru, poskytování dálkové správy počítačové sítě třetím osobám (služby techniků), geodézie, geodetické práce a zeměměřičská činnost, dopravní měření, projektová činnost v oblasti dopravy, zejména projektování elektrických, elektronických, signalizačních a sdělovacích zařízení, provádění výkonu kontroly kvality služeb různého charakteru, certifikační činnost (kontrola kvality), udělování značek kvality (kontrola kvality), testovací a kontrolní činnosti, expertizy v oblasti kvality služeb, konzultační a poradenská činnost v oblasti kontroly kvality služeb, monitorování postupu za účelem zajištění kvality služeb, vydávání a udělování certifikátů, tvorba pravidel a norem pro certifikaci, kontrola, inspekce, testování, zkoušení a provádění certifikačních auditů, odborné poradenství a konzultace v oblasti certifikace, kontroly a hodnocení kvality výrobků a služeb, zkušebnictví v oblasti systémů hodnocení původu a kvality služeb, tvorba pravidel a norem pro certifikaci původu a kvality služeb, vše v rámci této třídy.

(511) 9, 16, 35, 38, 41, 42

(540)

БЕЗОПАСНО К ЦЕЛИ

(593) Obrazová

(111) **392384**

(220) 10.02.2022

(320) 10.02.2022

(442) 23.03.2022

(151) 29.06.2022

(730) **FIPOX, a.s.**, třída Kpt. Jaroše 1936/19, Brno, Černá Pole, 60200, CZ

(740) A. Holas & partner, Patentová a známková kancelář, Ing. Mgr. Hana Holasová, Křížová 105/4, Brno, Staré Brno, 60300

(210) O-577496

(510) (20) nábytek; (35) marketing, reklama; (36) správa nemovitostí, správa bytového domu, služby realitní kanceláře, pronájem bytů, pronájem apartmánů, pronájem kanceláří, pronájem sdílených kanceláří, pronájem nemovitostí; (39) služby cestovní kanceláře, rezervování a objednávání dopravy, služby cestovní kanceláře pro zajišťování cest; (41) organizování zábavních akcí, pořádání sportovních soutěží, pořádání výstav ke kulturním nebo vzdělávacím účelům, školení, pořádání a vedení školení, pořádání a vedení seminářů; (42) poradenství v oblasti architektury, architektonické služby, navrhování interiérů, grafický design, produkt design, tvorba developerských projektů; (43) pronájem přechodného ubytování, rezervace přechodného ubytování, rezervace ubytování v hotelech, rezervace ubytování v penzionech, služby ubytovací kanceláře (hotely, penziony), hotelové služby, penziony, motely, turistické ubytovny, zajištění stravování, bary, bufety, jídelny, kavárny, restaurace, samoobslužné jídelny, samoobslužné restaurace, domov pro seniory, domovy pro studenty, pronájem jednacích místností, cestovní kanceláře zajišťující ubytování, cestovní kanceláře zajišťující stravování.

(511) 20, 35, 36, 39, 41, 42, 43

(540)

WOHO

(592) Slovní

(111) **392385**

(220) 10.02.2022

(320) 10.02.2022

(442) 23.03.2022

(151) 29.06.2022

(730) **Krahulík-MASOZÁVOD Krahulčí, a.s.**, č. p. 10, Krahulčí, 58856, CZ

(740) Patentová a známková kancelář, Ing. Jaromír Příkryl, Včelín 1161, Hulín, 76824

(210) O-577498

(510) (29) maso, masné výrobky, ryby, drůbež a zvěřina, masové výtažky, masové svačinky, masové konzervy, paštiky, masné pomazánky, salámy, uzeniny, tepelně zpracované masné výrobky, veškeré zabijačkové výrobky, sádlo, slanina, oleje a tuky jedlé; (35) maloobchodní a velkoobchodní prodej a zprostředkovatelské služby v oblasti nákupu a prodeje výrobků uvedených výše ve třídě 29, elektronický obchod a internetový obchod s výrobky uvedenými výše ve třídě 29, reklamní, inzertní a propagační činnost, marketing; (40) řeznictví, zpracovávání masa a masných výrobků.

(511) 29, 35, 40

(540)

HAMsteak Krahulík

(592) Slovní

(111) **392386**

(220) 10.02.2022

(320) 10.02.2022

(442) 23.03.2022

(151) 29.06.2022

(730) **Kretík Matěj**, Augustinova 2072/3, Praha 4, Chodov, 14800, CZ

(740) Ing. Pavel Nádvorník s.r.o., Klínová 620/1, Ostrava, Hulváky, 70900

(210) O-577499

(591) Barevná

(510) (9) nahraný obsah (počítačové programy, data a informace), audio a video záznamy, záznamy na nosičích, nosiče zvukových záznamů, multimediální soubory ke stažení, elektronické databáze nahrané na počítačových médiích, stahovatelné elektronické publikace, počítačový hardware, periferní zařízení počítačů, komunikační zařízení, přístroje pro zachycení a vyvolání obrazu, přístroje pro reprodukci zvuku, zařízení a příslušenství na zpracování dat (elektrická a mechanická), software pro počítačové hry, instruktážní zařízení; (35) propagační činnost, reklama, marketingové služby, televizní reklama, reklama online, poskytování reklamního prostoru, pronájem reklamního času v komunikačních médiích, merchandising, grafická úprava pro reklamní účely, organizování obchodních nebo reklamních akcí; (38) audiovizuální přenosové služby, telekomunikační služby, přenos informací elektronickými komunikačními sítěmi, vysílání video a audio programů prostřednictvím internetu, televizní vysílání a přenosy, provozování vysílacích zařízení, distribuce dat nebo audiovizuálních záznamů prostřednictvím globální počítačové sítě nebo internetu, elektronický přenos dat, streaming zvukového, vizuálního a audiovizuálního materiálu prostřednictvím globální počítačové sítě, služby v oblasti přenosu videa, poskytování internetových diskusních fór, poskytování služeb v oblasti online komunikace, přenos zpráv prostřednictvím elektronických médií, informační služby týkající se televizního vysílání; (41) služby v oblasti vzdělávání, zábavy a sportu, zvuková, obrazová a multimediální produkce, výroba rozhlasových a televizních pořadů, výroba audiovizuálních děl a zvukových záznamů, půjčování a pronájem audio a video nahrávek, poskytování on-line publikací, hudby a videí bez možnosti stažení, filmová produkce (jiná než reklamní), výroba audiovizuálních nahrávek, zábava poskytovaná prostřednictvím globální komunikační sítě, psaní scénářů (s výjimkou reklamních), organizování soutěží (vědomostních nebo dovednostních), vydavatelská činnost a zpravodajství, reportérské služby, online publikování, zpravodajské programy (služby), informace o možnostech zábavy, objednávání vystoupení umělců pro akce (služby organizátora).

(511) 9, 35, 38, 41

(540)



(593) Obrazová

(111) **392387**

(220) 10.02.2022

(320) 10.02.2022

(442) 23.03.2022

(151) 29.06.2022

(730) **Leite group s.r.o.**, Kabešova 943/2, Praha 9, Vysočany, 19000, CZ

(740) Mgr. David Müller, Filipova 2016/6, Praha 4, Chodov, 14800

(210) O-577500

(510) (9) software, inventarizační software, software a aplikace pro mobilní zařízení; (35) aktualizace a údržba dat v počítačových databázích, pomoc při řízení obchodní činnosti, pronájem kancelářských strojů a zařízení, subdodavatelské služby (pomoc v obchodní činnosti), inventarizace, inventurní služby, outsourcingové služby týkající se obchodní činnosti, účetnictví pro třetí strany, konzultační a poradenské služby v oboru obchodní strategie; (41) vzdělávací kurzy, školení zaměstnanců, profesní rekvalifikace; (42) ukládání elektronických dat, poskytování dočasného používání on-line softwaru bez možnosti stažení pro správu inventáře a provádění inventurizací, pronájem hardwaru a softwaru, pronájem softwaru

pro správu inventáře a provádění inventarizací, navrhování interiéru pro prodejny; (45) poskytování licencí k počítačovému softwaru (právní služby).

(511) 9, 35, 41, 42, 45

(540)

LEITE GROUP

(592) Slovní

(111) **392388**

(220) 11.02.2022

(320) 11.02.2022

(442) 23.03.2022

(151) 29.06.2022

(730) **AT Comfort s.r.o.**, Dlouhá 908, Vejprnice, 33027, CZ

(210) O-577509

(591) Barevná

(510) (35) zajišťování nákupu zboží pro třetí osoby; (36) investování peněžních prostředků, investiční poradenství.

(511) 35, 36

(540)



AT Comfort

Investiční zlato a stříbro

(593) Obrazová

(111) **392389**

(220) 11.02.2022

(320) 11.02.2022

(442) 23.03.2022

(151) 29.06.2022

(730) **STADA Arzneimittel AG**, Stadastraße 2 - 18, 61118 Bad Vilbel, DE

(740) Rott, Růžička & Guttman a spol., Vyskočilova 1566, Praha 4, Michle, 14000

(210) O-577510

(591) Barevná

(510) (5) farmaceutika, lékařské a veterinární přípravky, léky, hygienické přípravky k léčebným účelům, dietetické potraviny a přípravky upravené k léčebným nebo veterinárním účelům, potraviny pro batolata, potravinové doplňky pro lidi a zvířata, náplastí, obvazové materiály, materiály na zubní výplně, zubní vosky, dezinfekční přípravky, přípravky na hubení škůdců, fungicidy, herbicidy.

(511) 5

(540)



STADA

(593) Obrazová

(111) **392390**

(220) 11.02.2022

(320) 11.02.2022

(442) 23.03.2022

(151) 29.06.2022

(730) **Drozd Tomáš**, 10, Kostelní Myslová, 58856, CZ

(740) Mgr. Lukáš Dlabáček, patentový zástupce, Bolzanova 461/5, Brno, Černovice, 61800

(210) O-577516

(591) Barevná

(510) (6) kovové koše, nerezové háčky, kovové stavební materiály, kovové trubky, kovové komínové nástavce a tvarovky, kovové dveře, dvířka a mřížky, střešní konstrukce kovové, kovové komíny, kovový stavební materiál související s udrnami, komíny, krby; (11) udrny, kamna, krby, komínové roury, kouřovody; (19) nekovový stavební materiál související s udrnami, komíny, krby, nekovové stavební materiály, tvárnice, trubky, tvarovky, šamotové součásti komínů, komíny nekovové, nekovové komínové systémy a komínové pláště, komínové tvarovky, komínové nástavce nekovové, roury kameninové, nekovové kouřovody a poklpy.

(511) 6, 11, 19

(540)



(593) Obrazová

(111) **392391**

(220) 11.02.2022

(320) 11.02.2022

(442) 23.03.2022

(151) 29.06.2022

(730) **Drozd Tomáš**, 10, Kostelní Myslová, 58856, CZ

(740) Mgr. Lukáš Dlabáček, patentový zástupce, Bolzanova 461/5, Brno, Černovice, 61800

(210) O-577518

(591) Barevná

(510) (6) kovové koše, nerezové háčky, kovové stavební materiály, kovové trubky, kovové komínové nástavce a tvarovky, kovové dveře, dvířka a mřížky, střešní konstrukce kovové, kovové komíny, kovový stavební materiál související s udrnami, komíny, krby; (11) udrny, kamna, krby, komínové roury, kouřovody; (19) nekovový stavební materiál související s udrnami, komíny, krby, nekovové stavební materiály, tvárnice, trubky, tvarovky, šamotové součásti komínů, komíny nekovové, nekovové komínové systémy a komínové pláště, komínové tvarovky, komínové nástavce nekovové, roury kameninové, nekovové kouřovody a poklpy.

(511) 6, 11, 19

(540)



(593) Obrazová

(111) **392390**

(220) 11.02.2022

(111) **392392**

(220) 11.02.2022

- (320) 11.02.2022
(442) 23.03.2022
(151) 29.06.2022
(730) **Miss Czech republic s.r.o.**, Jezvė 50, Stružnice, 47108, CZ
(210) O-577523
(510) (14) šperky; (35) reklamní, marketingové a propagační služby; (41) poskytování kulturních aktivit, poskytování informací o kulturních aktivitách.
(511) 14, 35, 41
(540)
(592) Slovní

Proof of love

- (111) **392393**
(220) 11.02.2022
(320) 11.02.2022
(442) 23.03.2022
(151) 29.06.2022
(730) **Cholastová Martina**, Žabárna 158, Zlín, Přiluky, 76001, CZ
(210) O-577533
(510) (3) aromatické látky na vůně, krémy na bázi éterických olejů pro aromaterapeutické účely, aromaterapeutické krémy, aromaterapeutická mléka, krémy na bázi vonných olejů pro aromaterapeutické účely, aromatické oleje do koupele, bublinková koupel, bylinky do koupele, čaj do koupele pro kosmetické účely, kosmetické přípravky do koupele, koupel (neléčivé přípravky do -), koupelové soli, ne pro lékařské účely, amla olej pro kosmetické účely, aromaterapeutické oleje [pro kosmetické použití], aromaterapeutické přípravky, aromatické esenciální oleje, aromatické látky (éterické oleje), aromatické látky [éterické oleje], aromatické oleje, éterické oleje pro aromaterapeutické použití, éterické esence a oleje, esenciální oleje pro použití při výrobě vonných produktů, esenciální oleje pro použití ve výrobních postupech, esenciální oleje pro domácnost, květové vody, míchané vonné oleje, oleje (parfémované), parfumerie, éterické oleje, přírodní esenciální oleje, aromaterapeutické polštáře obsahující potpourri v textilních obalech, aromatická vykuřovačla, aromatické látky pro domácí účely, kadidlo, dhoop [indické vonné tyčinky], kadidlové tyčinky, knoty vydávající vůni na provonění místností, náplně do elektrických rozprašovačů pokojových vůní, náplně do neelektrických rozprašovačů pokojových vůní, osvěžovače vzduchu, parfémované keramické kameny, parfémované potpourri, parfémované sáčky do prádla, pokojové spreje na provonění, pokojové vonné přípravky, pokojové vonné výrobky, pokojové vůně ve spreji, polštářky napuštěné parfémovanými látkami, polštářky napuštěné vonnými látkami, polštářky plněné parfémovanými látkami, polštářky plněné vonnými látkami, přípravky na odstraňování zápachu domácích zvířat, přípravky na osvěžování koberců, sáčky s vonnou směsí na aromaterapeutické polštářky, vonné borové šišky, vonné dřevo, vonné kužele, vonné sáčky do prádla, vonné spreje na prádlo, vonné tyčinky, vonný sprej; (4) aromaterapeutické vonné svíčky, čajové svíčky, parfémované svíčky, sady svíček, sójové svíčky, svíčky, svíčky na zvláštní příležitosti, svíčky obsahující repelentní přípravky proti hmyz, vonné svíčky; (35) maloobchodní prodej čajů, maloobchodní prodej kávy, maloobchodní prodej kuchyňských potřeb, maloobchodní prodej nábytku, maloobchodní prodej oblečení, maloobchodní prodej obuvi, maloobchodní prodej oděvů, maloobchodní prodej papírnického zboží, maloobchodní prodej pokrývek hlavy, maloobchodní prodej předmětů sloužících k úpravě vzhledu lidí, maloobchodní prodej předmětů sloužících k hygieně lidí, maloobchodní prodej předmětů sloužících k hygieně zvířat, maloobchodní prodej příborů, maloobchodní prodej přípravků na výrobu nápojů, maloobchodní prodej přípravků pro péči o zvířata, maloobchodní prodej přístrojů sloužících opalování, maloobchodní prodej šperků, maloobchodní prodej svátečních dekorací, maloobchodní prodej světél, maloobchodní prodej tiskovin, maloobchodní prodej tkanin, maloobchodní prodej toaletních potřeb, maloobchodní prodej uměleckých děl, maloobchodní prodej výživových doplňků, maloobchodní prodej zařízení do bytu, maloobchodní prodej zavazadel, maloobchodní služby poskytované prostřednictvím katalogů týkající se nealkoholických nápojů, maloobchodní služby související s prodejem předplacených bedniček s kosmetikou, maloobchodní služby týkající se potravin poskytované prostřednictvím celosvětových počítačových sítí, maloobchodní služby týkající se potravin poskytované prostřednictvím katalogů, maloobchodní služby týkající se automobilového průslušenství, maloobchodní služby v oblasti vonných přípravků, maloobchodní služby zaměřené na prodej oděvů a oděvních doplňků, maloobchodní služby zaměřené na bytové textilie, maloobchodní služby zásilkového prodeje zaměřené na kosmetické přípravky, maloobchodní služby zásilkového prodeje oděvů, maloobchodní

zásilkové služby týkající se nealkoholických nápojů, on-line maloobchodní služby zaměřené na oděvy, on-line maloobchodní služby zaměřené na hračky, on-line maloobchodní služby týkající se kosmetiky, on-line maloobchodní služby týkající se šperků a klenotů, on-line maloobchodní služby zaměřené na kabelky, on-line maloobchodní služby zaměřené na zavazadla, pronájem prodejních stánků, služby knižního klubu s maloobchodním prodejem knih členům, služby on-line maloobchodních prodejen v oblasti oděvů, služby on-line maloobchodních prodejen v oblasti kosmetiky a kosmetických výrobků, velkoobchodní prodej čajů, velkoobchodní prodej kávy, velkoobchodní prodej hrnků a sklenic, velkoobchodní prodej kuchyňských potřeb, velkoobchodní prodej nábytku, velkoobchodní prodej nádobí, velkoobchodní prodej oblečení, velkoobchodní prodej obuvi.

- (511) 3, 4, 35
(540)
(592) Slovní

dotek orientu

- (111) **392394**
(220) 11.02.2022
(320) 11.02.2022
(442) 23.03.2022
(151) 29.06.2022
(730) **57 CONCEPTS TOMASZ ZWIERZCHOWSKI Spółka komandytowa**, ALEJA WINCENTEGO WITOSA 31 lok. 115, 00-710 Warszawa, PL
(740) INPARTNERS GROUP, Mgr. Lenka Musilová, Tuřanka 1519/115a, Brno, Slatina, 62700
(210) O-577534
(510) (35) maloobchodní a velkoobchodní prodej hodinek, online prodej hodinek.
(511) 35
(540)

HODINKOVNA

- (593) Obrazová

- (111) **392395**
(220) 12.02.2022
(320) 12.02.2022
(442) 23.03.2022
(151) 29.06.2022
(730) **Stýskal Lukáš**, č. p. 78, Dětenice, 50724, CZ
(210) O-577538
(510) (19) kurníky, ne kovové, prefabrikované dělené nekovové kurníky, prefabrikované kurníky, nekovové.
(511) 19

(540)



(593) Obrazová

- (111) **392396**
(220) 14.02.2022
(320) 14.02.2022
(442) 23.03.2022
(151) 29.06.2022
(730) **Machů Michal**, Čsl. armády 2953/21b, Karviná, Hranice, 73301, CZ
Bek Michal, Hasičská 590/56, Ostrava, Hrabůvka, 70030, CZ
(740) Ing. Pavel Nádvořík, Klínová 620/1, Ostrava, Hulváky, 70900
(210) O-577549
(510) (3) kosmetické přípravky, oleje pro kosmetické účely, neléčivé oleje, masti pro kosmetické použití, bylinné výtažky pro kosmetické účely, hydratační koncentráty (pro kosmetické účely), vonné oleje a aromatické výtažky, éterické oleje, přípravky pro osobní hygienu; (5) léčivé přípravky pro ošetření pleti, léčebné oleje, hygienické přípravky a výrobky, dezinfekční přípravky, rostlinné spreje pro léčebné účely, léčivé nápoje, léčivé byliny pro lékařské účely, bylinné a rostlinné výtažky pro léčebné účely, léčivé masti, potravinové přípravky k léčebným účelům, antioxidační doplňky, léčivé potravinové doplňky, doplňky výživy; (29) jedlé oleje a tuky.

(511) 3, 5, 29

(540)

KONEXTRA

(592) Slovní

- (111) **392397**
(220) 14.02.2022
(320) 14.02.2022
(442) 23.03.2022
(151) 29.06.2022
(730) **Prototypa-ZM, s.r.o.**, Hudcova 533/78c, Brno, Medlánky, 61200, CZ
(740) Ing. Libor Markes, patentový zástupce, Grohova 145/54, Brno, Veverí, 60200
(210) O-577551
(510) (6) kovy, ocelové výrobky, kovové zámečnické potřeby, kovové polotovary na výrobu hlavní pro zbraně; (7) obráběcí stroje, tvářecí stroje; (13) střelné zbraně, střelivo pro střelné zbraně; (42) analýza počítačových systémů, vývoj počítačového hardwaru, vývoj počítačového softwaru, počítačový software – instalace a údržba, testování výrobků, vývoj měřících a testovacích metod.

(511) 6, 7, 13, 42

(540)

PZM, CZ

(592) Slovní

- (111) **392398**
(220) 14.02.2022

- (320) 14.02.2022
(442) 23.03.2022
(151) 29.06.2022
(730) **Česká zbrojovka a.s.**, Svat. Čecha 1283, Uherský Brod, 68801, CZ
(740) HAVEL & PARTNERS s.r.o., advokátní kancelář, Mgr. Ivan Rámeš, advokát, Na Florenci 2116/15, Praha 1, Nové Město, 11000
(210) O-577555
(510) (13) střelné zbraně, zejména pušky a pistole; (28) hry a hračky, zejména plastové i neplastové hračky v podobě napodobenin ručních zbraní.

(511) 13, 28

(540)

CZ BAT

(592) Slovní

- (111) **392399**
(220) 14.02.2022
(320) 14.02.2022
(442) 23.03.2022
(151) 29.06.2022
(730) **Stojka Petr**, Tesárikova 536, Hranice, Hranice I-Město, 75301, CZ
(740) Halaxová & Halaxová TETRAPAT, Mgr. Eva Halaxová, Jinonická 804/80, Praha 5, Košíře, 15800
(210) O-577559
(591) Barevná
(510) (3) přípravky péče o vousy; (16) reklamní tištěné materiály a tištěné materiály všeho druhu v rámci této třídy; (20) ramínka a věšáky na oděvy, ramínka na oděvy nekovová, dřevěné dekorativní rámy, dekorace vyrobené ze dřeva; (21) hřebeny, dřevěné hřebeny na vousy, pozdra na hřebeny, oboustranné lžice; (35) propagační činnost, reklama, marketing; (36) činnost realitní kanceláře, zprostředkování finančních a pojišťovacích služeb, developerská činnost v oblasti nemovitostí, pojištění, služby finanční, služby peněžní, služby nemovitostní.

(511) 3, 16, 20, 21, 35, 36

(540)



(593) Obrazová

- (111) **392400**
(220) 15.02.2022
(320) 15.02.2022
(442) 23.03.2022
(151) 29.06.2022
(730) **Cymedica Holding, s.r.o.**, Pod Nádražím 308/24, Hořovice, 26801, CZ
(740) Mgr. Ludvík Mühlberger, advokát, Mgr. Ludvík Mühlberger, Dukelských hrdinů 747/19, Praha 7, Holešovice, 17000
(210) O-577575
(510) (5) veterinární přípravky a látky, léčiva pro zvěrolékařské účely.

(511) 5

(540)

SkinPET

(592) Slovní

- (111) **392401**
(220) 15.02.2022
(320) 15.02.2022
(442) 23.03.2022
(151) 29.06.2022
(730) **Pardubický pivovar a.s.**, Palackého třída 250, Pardubice, Zelené Předměstí, 53002, CZ
(740) HAVEL & PARTNERS s.r.o., advokátní kancelář, Mgr. Ivan Rámeš, advokát, Na Florenci 2116/15, Praha 1, Nové Město, 11000
(210) O-577576

(510) (32) piva, černé pivo, ležák, porter a pivo, minerální a šumivé vody a jiné nealkoholické nápoje, ovocné nápoje a ovocné šťávy, sirupy a jiné přípravky pro výrobu nápojů.

(511) 32
(540)



(593) Obrazová

(111) **392402**

(220) 15.02.2022
(320) 15.02.2022
(442) 23.03.2022
(151) 29.06.2022

(730) **Vondryška Jan**, Ruská 1241/178, Praha 10, Vršovice, 10000, CZ

(210) O-577578

(510) (35) reklama online, online reklama prostřednictvím počítačových komunikačních sítí, propagace, reklama a marketing online webových stránek, PPC reklama; (41) hudební produkce, produkce hudebních nahrávek, produkce hudebních vystoupení, produkce hudebních koncertů; (42) design (grafické umění).

(511) 35, 41, 42

(540)

palecnahoru.cz

(592) Slovní

(111) **392403**

(220) 15.02.2022
(320) 15.02.2022
(442) 23.03.2022
(151) 29.06.2022

(730) **Sportovní hokejový klub mládeže Hodonín, spolek**, Tyršova 3214/8, Hodonín, 69501, CZ

(210) O-577579

(510) (25) oděvy, kloboučnické zboží; (35) propagační činnost, reklama; (41) výchova, vzdělávání, zábava, kulturní aktivity.

(511) 25, 35, 41

(540)

SHKM BANÍK HODONÍN

(592) Slovní

(111) **392404**

(220) 15.02.2022
(320) 15.02.2022
(442) 23.03.2022
(151) 29.06.2022

(730) **KRALIČÁK s.r.o.**, Stříbrnice 70, Staré Město, 78832, CZ

(740) Mgr. PETR ŽIŽKA, LL.M., advokátní kancelář, Mgr. Petr Žižka LL.M., Sedláčkova 209/16, Plzeň, Vnitřní Město, 30100

(210) O-577591

(510) (39) pořádání turistických výletů, poskytování turistických cestovních informací, služby osobního turistického průvodce, služby v oblasti

rezervace turistických zájezdů, poskytování turistických cestovních informací, prostřednictvím internetu, prohlídky [turistické], služby v oblasti cestování a osobní doprava, provázení turistů, zprostředkování doprovázení turistů; (41) turistické prohlídky s průvodcem, rekreační služby zaměřené na turistiku, rekreační služby zaměřené na pěší turistiku, poskytování turistických atrakcí pro kulturní účely, vzdělávací pobytové kurzy zaměřené na horskou turistiku, služby v oblasti vzdělávání, zábavy a sportu, pořádání instruktážních kurzů pro turisty, vzdělávací služby poskytované turistickými zařízeními.

(511) 39, 41

(540)

Den tuleních pász

(592) Slovní

(111) **392405**

(220) 16.02.2022
(320) 16.02.2022
(442) 23.03.2022
(151) 29.06.2022

(730) **Česká asociace inženýrských geologů, z.s.**, Albertov 2038/6, Praha 2, Nové Město, 12800, CZ

(210) O-577596

(510) (14) medaile, poháry (ceny) z drahých kovů, sošky z drahých kovů, umělecká díla z drahých kovů; (16) blahopřání, brožury, manuály (návody), papírové bannery, periodika, razítka, rytiny, zpravodaje; (35) poradenské služby pro obchodní vedení; (41) pořádání a vedení konferencí, pořádání a vedení kongresů, pořádání a vedení seminářů, pořádání a vedení symposií, poskytování informací v oblasti vzdělávání; (42) geologické vrtné průzkumné práce, geologický průzkum, geologický výzkum, geotechnické průzkumy, provádění průzkumů, průzkum ropných polí, průzkumné služby v oblasti ropného, plynářského a báňského průmyslu, vědecký a technologický výzkum v oblasti přírodních katastrof, vědecký výzkum, výzkum v oblasti ochrany životního prostředí, výzkum v oboru výstavby budov.

(511) 14, 16, 35, 41, 42

(540)



(593) Obrazová

(111) **392406**

(220) 16.02.2022
(320) 16.02.2022
(442) 23.03.2022
(151) 29.06.2022

(730) **Česká asociace inženýrských geologů, z.s.**, Albertov 2038/6, Praha 2, Nové Město, 12800, CZ

(210) O-577597

(510) (14) medaile, poháry (ceny) z drahých kovů, sošky z drahých kovů, umělecká díla z drahých kovů; (16) blahopřání, brožury, manuály (návody), papírové bannery, periodika, razítka, rytiny, zpravodaje; (35) poradenské služby pro obchodní vedení; (41) pořádání a vedení konferencí, pořádání a vedení kongresů, pořádání a vedení seminářů, pořádání a vedení symposií, poskytování informací v oblasti vzdělávání; (42) geologické vrtné průzkumné práce, geologický průzkum, geologický výzkum, geotechnické průzkumy, provádění průzkumů, průzkum ropných polí, průzkumné služby v oblasti ropného, plynářského a báňského průmyslu, vědecký a technologický výzkum v oblasti přírodních katastrof, vědecký výzkum,

výzkum v oblasti ochrany životního prostředí, výzkum v oboru výstavby budov.

(511) 14, 16, 35, 41, 42

(540)

ČAIG ČESKÁ ASOCIACE INŽENÝRSKÝCH GEOLOGŮ

(592) Slovní

(111) **392407**

(220) 16.02.2022

(320) 16.02.2022

(442) 23.03.2022

(151) 29.06.2022

(730) Česká asociace inženýrských geologů, z.s., Albertov 2038/6, Praha 2, Nové Město, 12800, CZ

(210) O-577598

(510) (14) medaile, poháry (ceny) z drahých kovů, sošky z drahých kovů, umělecká díla z drahých kovů; (16) blahopřání, brožury, manuály (návody), papírové bannery, periodika, razítka, rytiny, zpravodaje; (35) poradenské služby pro obchodní vedení; (41) pořádání a vedení konferencí, pořádání a vedení kongresů, pořádání a vedení seminářů, pořádání a vedení symposií, poskytování informací v oblasti vzdělávání; (42) geologické vrtné průzkumné práce, geologický průzkum, geologický výzkum, geotechnické průzkumy, provádění průzkumů, průzkum ropných polí, průzkumné služby v oblasti ropného, plynářského a báňského průmyslu, vědecký a technologický výzkum v oblasti přírodních katastrof, vědecký výzkum, výzkum v oblasti ochrany životního prostředí, výzkum v oboru výstavby budov.

(511) 14, 16, 35, 41, 42

(540) **CENA AKADEMIKA QUIDA ZÁRUBY**

(592) Slovní

(111) **392408**

(220) 16.02.2022

(320) 16.02.2022

(442) 23.03.2022

(151) 29.06.2022

(730) Česká asociace inženýrských geologů, z.s., Albertov 2038/6, Praha 2, Nové Město, 12800, CZ

(210) O-577599

(510) (14) medaile, poháry (ceny) z drahých kovů, sošky z drahých kovů, umělecká díla z drahých kovů; (16) blahopřání, brožury, manuály (návody), papírové bannery, periodika, razítka, rytiny, zpravodaje; (35) poradenské služby pro obchodní vedení; (41) pořádání a vedení konferencí, pořádání a vedení kongresů, pořádání a vedení seminářů, pořádání a vedení symposií, poskytování informací v oblasti vzdělávání; (42) geologické vrtné průzkumné práce, geologický průzkum, geologický výzkum, geotechnické průzkumy, provádění průzkumů, průzkum ropných polí, průzkumné služby v oblasti ropného, plynářského a báňského průmyslu, vědecký a technologický výzkum v oblasti přírodních katastrof, vědecký výzkum, výzkum v oblasti ochrany životního prostředí, výzkum v oboru výstavby budov.

(511) 14, 16, 35, 41, 42

(540) **MEDAILE AKADEMIKA QUIDA
ZÁRUBY**

(592) Slovní

(111) **392409**

(220) 16.02.2022

(320) 16.02.2022

(442) 23.03.2022

(151) 29.06.2022

(730) Sportovní hokejový klub mládeže Hodonín, Tyršova 3214/8, Hodonín, 69501, CZ

(210) O-577613

(591) Barevná

(510) (16) papír, lepenka a výrobky z těchto materiálů, a to tiskárenské výrobky, potřeby pro knižní vazby, fotografie, alba, bloky, dopisní papíry, obálky, balicí papíry, papírové tácky pod pivní sklenice, toaletní papír, instrukční a učební materiály (kromě přístrojů), pohlednice, sešity, knihy, časopisy,

plakáty, papírové visací štítky, nálepky na vozidla, etikety (ne textilní), lepidla pro papírenství nebo domácnost, materiál pro umělce (s výjimkou barev), štetce, psací stroje a kancelářské potřeby (s výjimkou nábytku), učební a vyučovací pomůcky (s výjimkou přístrojů), plastické obaly (nezařazené do jiných tříd), tiskařské typy, štočky, mapy, atlasy, glóbusy, turistické příručky, reprodukce obrazů a fotografií, kalendáře, propagační tiskoviny, tištěné propagační materiály, propisovací tužky, papírové obaly, papírové a plastové sáčky, tašky v rámci této třídy, papírové nálepky na hračky; (25) oděvy, obuv, kostýmy, kloboučnické zboží; (26) výšivky, nášivky na oděvy, zažehlovací obtisky, etikety vetkané v látce, stuhy, odznaky na oděvy (ne z drahých kovů), ozdobné knoflíky, plastové špendlíky na oblečení (s výjimkou šperků), špendlíky (s výjimkou šperků); (35) propagační činnost, reklamní činnost, pomoc při řízení obchodní činnosti, obchodní administrativa, kancelářské práce, pořádání anket pro komerční účely, služby reklamní agentury, inzertní služby, zprostředkování v reklamě; (41) výchova, vzdělávání, zábava, sportovní a kulturní aktivity, pořádání sportovních akcí, provozování sportovního klubu, provozování tělovýchovných zařízení a zařízení sloužících regeneraci a rekondici, organizační zajištění kulturních akcí, tvorba audiovizuálních programů z těchto akcí, vydavatelství a nakladatelství, zakázková tvorba audiovizuálních programů a nahrávání těchto programů na nosiče

(511) 16, 25, 26, 35, 41

(540)



(593) Obrazová

(111) **392410**

(220) 16.02.2022

(320) 16.02.2022

(442) 23.03.2022

(151) 29.06.2022

(730) Sportovní hokejový klub mládeže Hodonín, Tyršova 3214/8, Hodonín, 69501, CZ

(210) O-577614

(591) Barevná

(510) (16) papír, lepenka a výrobky z těchto materiálů, a to tiskárenské výrobky, potřeby pro knižní vazby, fotografie, alba, bloky, dopisní papíry, obálky, balicí papíry, papírové tácky pod pivní sklenice, toaletní papír, instrukční a učební materiály (kromě přístrojů), pohlednice, sešity, knihy, časopisy, plakáty, papírové visací štítky, nálepky na vozidla, etikety (ne textilní), lepidla pro papírenství nebo domácnost, materiál pro umělce (s výjimkou barev), štetce, psací stroje a kancelářské potřeby (s výjimkou nábytku), učební a vyučovací pomůcky (s výjimkou přístrojů), plastické obaly (nezařazené do jiných tříd), tiskařské typy, štočky, mapy, atlasy, glóbusy, turistické příručky, reprodukce obrazů a fotografií, kalendáře, propagační tiskoviny, tištěné propagační materiály, propisovací tužky, papírové obaly, papírové a plastové sáčky, tašky v rámci této třídy, papírové nálepky na hračky; (25) oděvy, obuv, kostýmy, kloboučnické zboží; (26) výšivky, nášivky na oděvy, zažehlovací obtisky, etikety vetkané v látce, stuhy, odznaky na oděvy (ne z drahých kovů), ozdobné knoflíky, plastové špendlíky na oblečení (s výjimkou šperků), špendlíky (s výjimkou šperků); (35) propagační činnost, reklamní činnost, pomoc při řízení obchodní činnosti, obchodní administrativa, kancelářské práce, pořádání anket pro komerční účely, služby reklamní agentury, inzertní služby, zprostředkování

v reklamě; (41) výchova, vzdělávání, zábava, sportovní a kulturní aktivity, pořádání sportovních akcí, provozování sportovního klubu, provozování tělovýchovných zařízení a zařízení sloužících regeneraci a rekondici, organizační zajištění kulturních akcí, tvorba audiovizuálních programů z těchto akcí, vydavatelství a nakladatelství, zakázková tvorba audiovizuálních programů a nahrávání těchto programů na nosiče

(511) 16, 25, 26, 35, 41
(540)



(593) Obrazová

(111) **392411**

(220) 16.02.2022
(320) 16.02.2022
(442) 23.03.2022
(151) 29.06.2022

(730) **Sportovní hokejový klub mládeže Hodonín**, Tyršova 3214/8, Hodonín, 69501, CZ

(210) O-577615
(591) Barevná

(510) (16) papír, lepenka a výrobky z těchto materiálů, a to tiskárenské výrobky, potřeby pro knižní vazby, fotografie, alba, bloky, dopisní papíry, obálky, balicí papíry, papírové tácky pod pivní sklenice, toaletní papír, instrukční a učební materiály (kromě přístrojů), pohlednice, sešity, knihy, časopisy, plakáty, papírové visací štítky, nálepky na vozidla, etikety (ne textilní), lepidla pro papírenství nebo domácnost, materiál pro umělce (s výjimkou barev), štětce, psací stroje a kancelářské potřeby (s výjimkou nábytku), učební a vyučovací pomůcky (s výjimkou přístrojů), plastické obaly (nezařazené do jiných tříd), tiskařské typy, štočky, mapy, atlasy, globusy, turistické příručky, reprodukce obrazů a fotografií, kalendáře, propagační tiskoviny, tištěné propagační materiály, propisovací tužky, papírové obaly, papírové a plastové sáčky, tašky v rámci této třídy, papírové nálepky na hračky; (25) oděvy, obuv, kostýmy, kloboučnické zboží; (26) výšivky, nášivky na oděvy, zažehlovací obtisky, etikety vetkané v látce, stuhy, odznaky na oděvy (ne z drahých kovů), ozdobné knoflíky, plastové špendlíky na oblečení (s výjimkou šperků), špendlíky (s výjimkou šperků); (35) propagační činnost, reklamní činnost, pomoc při řízení obchodní činnosti, obchodní administrativa, kancelářské práce, pořádání anket pro komerční účely, služby reklamní agentury, inzertní služby, zprostředkování v reklamě; (41) výchova, vzdělávání, zábava, sportovní a kulturní aktivity, pořádání sportovních akcí, provozování sportovního klubu, provozování tělovýchovných zařízení a zařízení sloužících regeneraci a rekondici, organizační zajištění kulturních akcí, tvorba audiovizuálních programů z těchto akcí, vydavatelství a nakladatelství, zakázková tvorba audiovizuálních programů a nahrávání těchto programů na nosiče

(511) 16, 25, 26, 35, 41

(540)



(593) Obrazová

(111) **392412**

(220) 16.02.2022
(320) 16.02.2022
(442) 23.03.2022
(151) 29.06.2022

(730) **Sportovní hokejový klub mládeže Hodonín**, Tyršova 3214/8, Hodonín, 69501, CZ

(210) O-577617
(591) Barevná

(510) (16) papír, lepenka a výrobky z těchto materiálů, a to tiskárenské výrobky, potřeby pro knižní vazby, fotografie, alba, bloky, dopisní papíry, obálky, balicí papíry, papírové tácky pod pivní sklenice, toaletní papír, instrukční a učební materiály (kromě přístrojů), pohlednice, sešity, knihy, časopisy, plakáty, papírové visací štítky, nálepky na vozidla, etikety (ne textilní), lepidla pro papírenství nebo domácnost, materiál pro umělce (s výjimkou barev), štětce, psací stroje a kancelářské potřeby (s výjimkou nábytku), učební a vyučovací pomůcky (s výjimkou přístrojů), plastické obaly (nezařazené do jiných tříd), tiskařské typy, štočky, mapy, atlasy, globusy, turistické příručky, reprodukce obrazů a fotografií, kalendáře, propagační tiskoviny, tištěné propagační materiály, propisovací tužky, papírové obaly, papírové a plastové sáčky, tašky v rámci této třídy, papírové nálepky na hračky; (25) oděvy, obuv, kostýmy, kloboučnické zboží; (26) výšivky, nášivky na oděvy, zažehlovací obtisky, etikety vetkané v látce, stuhy, odznaky na oděvy (ne z drahých kovů), ozdobné knoflíky, plastové špendlíky na oblečení (s výjimkou šperků), špendlíky (s výjimkou šperků); (35) propagační činnost, reklamní činnost, pomoc při řízení obchodní činnosti, obchodní administrativa, kancelářské práce, pořádání anket pro komerční účely, služby reklamní agentury, inzertní služby, zprostředkování v reklamě; (41) výchova, vzdělávání, zábava, sportovní a kulturní aktivity, pořádání sportovních akcí, provozování sportovního klubu, provozování tělovýchovných zařízení a zařízení sloužících regeneraci a rekondici, organizační zajištění kulturních akcí, tvorba audiovizuálních programů z těchto akcí, vydavatelství a nakladatelství, zakázková tvorba audiovizuálních programů a nahrávání těchto programů na nosiče

(511) 16, 25, 26, 35, 41

(540)



(593) Obrazová

(111) **392413**

(220) 16.02.2022

(320) 16.02.2022

(442) 23.03.2022

(151) 29.06.2022

(730) **Dušek Ilja**, Okružní 702/12, Hradec Králové, 50003, CZ

(210) O-577618

(510) (3) neléčivé kosmetické a toaletní přípravky, neléčivé přípravky pro ústní hygienu, parfumerní výrobky, éterické oleje, bělicí přípravky a další prací prostředky, přípravky na čištění, leštění, drhnutí a broušení; (35) reklama, propagace, řízení, organizace a administrativa obchodní činnosti, kancelářské práce; (39) doprava, balení a skladování zboží, organizování cest.

(511) 3, 35, 39

(540)

ANOINO

(592) Slovní

(111) **392414**

(220) 16.02.2022

(320) 16.02.2022

(442) 23.03.2022

(151) 29.06.2022

(730) **Natural Care Pharma s.r.o.**, Švédská 1716/41, Praha 5, Smíchov, 15000, CZ

(210) O-577630

(510) (5) potravní doplňky a dietetické přípravky, potravinové doplňky pro lékařské účely, dietetické přípravky pro lékařské účely, výživové přípravky pro léčebné a lékařské účely, dezinfekční a antiseptické přípravky, dezinfekční přípravky pro lékařské použití, léčiva a veterinární přípravky a výrobky, lékařské přípravky, léčivé masti, léčivé oleje, léčivé krémy, léčivé čaje, léčivé byliny, léčivé přípravky a látky, léčebné oleje, farmaceutické přípravky, veterinární výrobky, veterinární léčiva, hygienické výrobky pro léčebné účely, hygienické přípravky a hygienické výrobky, dietní potraviny upravené pro lékařské účely, léčivé byliny v sušené nebo konzervované formě, hygienické přípravky a výrobky, zubní přípravky a výrobky a léčebné zubní pasty, zubní přípravky a výrobky, přípravky na dezodoraci a čištění vzduchu.

(511) 5

(540)

ALEG Plus

(592) Slovní

(111) **392415**

(220) 16.02.2022

(320) 16.02.2022

(442) 23.03.2022

(151) 29.06.2022

(730) **ČS Seed Starter, a.s.**, Olbrachtova 1929/62, Praha 4, Krč, 14000, CZ

(210) O-577635

(510) (16) tiskoviny, periodický a neperiodický tisk, odborné a informační publikace a texty na papírových nosičích, propagační tiskoviny, letáky, texty, fotografie a fotografická alba, plakáty a papírové reklamní desky a poutače, propagační a upomínkové předměty z papíru, lepenky a plastu (plastové tašky a plastové obaly zařazené v této třídě); (35) reklama, propagace, řízení obchodních činností, obchodní administrativa, kancelářské práce; (36) pojištění, finančníctví, peněžnictví, služby v oblasti nemovitostí; (42) vědecké a technické služby a související výzkum a projektování, průmyslová analýza, průmyslový výzkum a průmyslový design, kontrola kvality, služby ověřování, navrhování a vývoj počítačového hardwaru a softwaru.

(511) 16, 35, 36, 42

(540)

Seed Starter

(592) Slovní

(111) **392416**

(220) 16.02.2022

(320) 16.02.2022

(442) 23.03.2022

(151) 29.06.2022

(730) **ČS Seed Starter, a.s.**, Olbrachtova 1929/62, Praha 4, Krč, 14000, CZ

(210) O-577636

(510) (16) tiskoviny, periodický a neperiodický tisk, odborné a informační publikace a texty na papírových nosičích, propagační tiskoviny, letáky, texty, fotografie a fotografická alba, plakáty a papírové reklamní desky a poutače, propagační a upomínkové předměty z papíru, lepenky a plastu (plastové tašky a plastové obaly zařazené v této třídě); (35) reklama, propagace, řízení obchodních činností, obchodní administrativa, kancelářské práce; (36) pojištění, finančníctví, peněžnictví, služby v oblasti nemovitostí; (42) vědecké a technické služby a související výzkum a projektování, průmyslová analýza, průmyslový výzkum a průmyslový design, kontrola kvality, služby ověřování, navrhování a vývoj počítačového hardwaru a softwaru.

(511) 16, 35, 36, 42

(540)

Seedstarter

(592) Slovní

(111) **392417**

(220) 17.02.2022

(320) 17.02.2022

(442) 23.03.2022

(151) 29.06.2022

(730) **Matysová Pavlína DiS.**, Na Kopečku 128, Vodochody, Hoštice, 25069, CZ

(740) JUDr. Aleš Štalmach, Vršní 417/4, Praha 8, Kobylisy, 18200

(210) O-577650

(510) (41) výchova, vzdělání, zábava v oblasti přípravy a konzumace zdravé výživy pro děti a jejich rodiče; (43) služby zajišťující stravování.

(511) 41, 43

(540)



(593) Obrazová

(111) **392418**

(220) 17.02.2022

(320) 17.02.2022

(442) 23.03.2022

(151) 29.06.2022

(730) **Protivný sprostý hrnky s.r.o.**, V. Meerwalda 57/8, Karlovy Vary, Dvory, 36006, CZ

(740) Mgr. Ing. Milada Kürtösiová, advokátka, Jungmannova 745/24, Praha 1, Nové Město, 11000

(210) O-577651

(510) (21) hrnky, cestovní hrnky, cestovní láhve, porcelánové podtácky, sklenice na pití; (25) mikiny, trička.

(511) 21, 25

(540)

Protivný
sprostý
hrnky

(593) Obrazová

(111) **392419**

(220) 17.02.2022

(320) 17.02.2022

(442) 23.03.2022

(151) 29.06.2022

(730) **Kopecký Hála & Co., advokátní kancelář s.r.o.**, Plynářská 671, Kolín, Kolín IV, 28002, CZ

(210) O-577653

(510) (35) pomoc při řízení obchodní činnosti, obchodní nebo podnikatelské informace, obchodní nebo podnikatelské poradenství, kupní smlouvy – zpracování (administrativní činnost), zakládání a správa společností, obchodní smlouvy – zpracování, obchodní management a podnikové poradenství, rady pro spotřebitele (komerční informace a rady pro spotřebitele), řízení obchodních nebo průmyslových podniků (poskytování

pomoci při), vedení podniků (poradenství), účetnictví, vedení účetnictví, účetní audit, finanční audit, zprostředkování obchodů; (36) finanční analýzy a poradenství, nemovitosti (zprostředkování -), dluhové poradenství, daňové plánování, finanční informace, poskytování daňového poradenství, poradenství ohledně správy majetku, asistence při koupi nemovitosti, finanční služby v oblasti smluv, dohod a vyrovnání týkajících se třídy 36, poradenské služby v oblasti vlastnictví nemovitostí, poradenství v oblasti nemovitostí, služby spojené s nabýváním nemovitostí, odhady a oceňování, znalecká činnost, služby nemovitostní (realitní služby), zprostředkování nemovitostí, služby správců nemovitostí, správa nemovitého majetku, konzultace při koupi nemovitostí, služby oceňování nemovitostí pro daňové účely, výběr a získávání nemovitostí (jménem druhých), pojišťování pro majitele nemovitostí, leasing (zařizování) (pouze nemovitostí), pronajímání kanceláří (nemovitosti), kapitálové investice do nemovitostí, sjednávání leasingových a nájemních smluv na nemovitosti, zastavování vztahující se k nemovitostem a pozemkům, výběr dluhů souvisejících s nemovitostmi, pomoc při koupi nemovitostí a podílů v nich, zajišťování společného vlastnictví nemovitostí, sdílení nemovitostí, pronájem nemovitostí všeho druhu, správa majetku, správa finančního majetku, správa svěřeného majetku, správa obchodního majetku, správa nemovitého majetku, správa majetku finančních fondů, služby agentur zabývajících se vymáháním dluhů, vymáhání pohledávek, faktoring, inkaso plateb; (41) vzdělávací kanceláři (nemovitosti), školení, organizování konferencí, organizování workshopů a seminářů; (45) advokátní a právní služby, mimosoudní řešení sporů, činnost advokátní kanceláře, výkon advokacie a služeb s tím spojených v rámci této třídy, právní poradenství v oblasti podnikání a obchodu, ověřování podpisů, informační a poradenské služby vztahující se k právním záležitostem, informační služby vztahující se k obchodním normám, kompilace právních informací, konzultace v oblasti vedení sporů, poradenské služby v oblasti práva, poradenství při soudních sporech, poradenství týkající se osobních právních záležitostí, poradenské služby vztahující se k ochraně duševního vlastnictví, poskytování informací v oboru právních záležitostí, poskytování informací vztahujících se k právním službám, právní služby týkající se zakládání a registrací společností, právní průzkum (rešerše), právní služby poskytované v souvislosti se soudními řízeními, právní konzultace v oblasti daní, právní poradenství, právní poradenství a zastupování, právní asistence při sestavování smluv, poskytování právních informací, poskytování odborných právních posudků, právní služby v oblasti obchodu, právní služby v oblasti práv k duševnímu vlastnictví, příprava právních dokumentů, služby převodu vlastnických práv majetku (právní služby), právní služby a právní poradenství v oblasti realit, služby pomoci při vedení soudních sporů, auditů v oblasti dodržování právních předpisů.

(511) 35, 36, 41, 45

(540)

brauter

(592) Slovní

(111) **392420**

(220) 17.02.2022

(320) 17.02.2022

(442) 23.03.2022

(151) 29.06.2022

(730) **Kopecký Hála & Co., advokátní kancelář s.r.o.**, Plynářská 671, Kolín, Kolín IV, 28002, CZ

(210) O-577654

(510) (9) počítačový software, software pro identifikaci osob, počítačové databáze, software na prověřování úvěrů, software pro zpracování obchodních transakcí, aplikační software, počítačový software pro správu databází, identifikační software, software pro správu dat a souborů a databázový software, software pro vytěžování dat, počítačové programy na zpracování dat, software pro odhalování rizik, software pro zabezpečení sítí a zařízení, software pro analýzu obchodních dat, počítačový software pro biometrické systémy na identifikaci a autentifikaci osob, počítačové programy pro zpracování obrazu, software pro správu zobrazování, počítačový komunikační software, počítačový šifrovací software, elektronické vstupní systémy, přístroje na zpracování dat, softwarový nástroj pro použití institucemi finančních služeb při identifikaci, hodnocení a monitorování dodržování předpisů a rizik souvisejících s dodržováním předpisů a při vytváření zpráv s tím souvisejících, softwarové nástroje a softwarové nástroje pro diagnostiku dodržování předpisů pro použití institucemi finančních služeb při identifikaci, hodnocení a monitorování dodržování předpisů a rizik souvisejících s dodržováním předpisů a při vytváření zpráv s tím souvisejících,; stahovatelná databáze pro použití

institucemi poskytujícími finanční služby při identifikaci, hodnocení a monitorování rizik souvisejících s dodržováním předpisů a s dodržováním předpisů a při vytváření souvisejících zpráv; (35) ověřování zpracování dat, vedení počítačové evidence, počítačové ověřování dat, sjednávání a uzavírání obchodních transakcí pro třetí strany, zpracování dat, administrativní zpracování dat, vedení počítačové evidence, služby počítačového zpracování obchodních informací, aktualizace a údržba dat v počítačových databázích, aktualizace a údržba údajů v rejstřících, aktualizace obchodních informací v počítačové databázi, poskytování komerčních informací, služby v oblasti obchodního poradenství a informací, poskytování obchodních informací z on line databází, elektronické zpracování dat, služby online zpracování dat, systematizace a správa dat, systematizace informací do databází, počítačová správa registrů; (36) finanční analýzy a poradenství, nemovitosti (zprostředkování -), dluhové poradenství, daňové plánování, finanční informace, poskytování daňového poradenství, poradenství ohledně správy majetku, asistence při koupi nemovitosti, finanční služby v oblasti smluv, dohod a vyrovnání týkajících se třídy 36, poradenské služby v oblasti vlastnictví nemovitostí, poradenství v oblasti nemovitostí, služby spojené s nabyváním nemovitostí, odhady a oceňování, znalecká činnost, služby nemovitostní (realitní služby), zprostředkování nemovitostí, služby správců nemovitostí, správa nemovitého majetku, konzultace při koupi nemovitostí, služby oceňování nemovitostí pro daňové účely, výběr a získávání nemovitostí (jménem druhých), pojišťování pro majitele nemovitostí, leasing (zařizování) (pouze nemovitostí), pronajímání kanceláří (nemovitostí), kapitálové investice do nemovitostí, sjednávání leasingových a nájemních smluv na nemovitosti, zastavování vztahující se k nemovitostem a pozemkům, výběr dluhů souvisejících s nemovitostmi, pomoc při koupi nemovitostí a podílů v nich, zajišťování společného vlastnictví nemovitostí, sdílení nemovitostí, pronájem nemovitostí všeho druhu; (42) navrhování, údržba, vývoj a aktualizace počítačových programů a související poradenství, poskytování dočasného použití počítačových programů bez možnosti stažení a související poradenství, elektronické ukládací služby pro archivaci elektronických dat, navrhování elektronických systémů, navrhování informačních systémů, tvorba databází, vývoj databází, údržba databází, elektronické ukládání souborů a dokumentů, služby kódování a dekodování dat, ověřovací služby pro zabezpečení počítačů, poradenství v oboru ochrany dat; (45) advokátní a právní služby, právní poradenství, právní poradenství s ohledem na bankovníctví, právní strukturování investic (právní poradenství), ověřování informací týkajících se totožností osob [služby ověřování totožností], právní konzultace v oboru ekonomiky a výdajů, příprava právních dokumentů, právní služby v oblasti sjednávání smluv pro jiné osoby, služby testování dodržování sankcí, služby testování dodržování sankcí, konkrétně hodnocení reálných postupů dodržování sankcí, úsudků a vedení záznamů zaměstnanců bank a institucí finančních služeb na místě, služby v oblasti dodržování předpisů, přezkoumávání norem a postupů za účelem identifikace a hodnocení rizik souvisejících s dodržováním předpisů, přezkoumávání norem a postupů za účelem identifikace a hodnocení rizik souvisejících s dodržováním předpisů v oblasti zákonů a nařízení institucí finančních služeb, poskytování on-line nestahovatelného softwaru a softwarových nástrojů pro diagnostiku dodržování právních předpisů, poskytování on-line a nestahovatelného softwaru a softwarových nástrojů pro diagnostiku dodržování právních předpisů pro použití finančními institucemi při monitorování a sledování dodržování právních předpisů a při identifikaci a hodnocení rizik souvisejících s dodržováním právních předpisů a při vytváření zpráv s tím souvisejících, poradenství v oblasti krádeže dat a krádeže identit, služby převodu vlastnických práv majetku (právní služby), právní služby a právní poradenství v oblasti realit.

(511) 9, 35, 36, 42, 45

(540)

AMLO

(592) Slovní

(111) **392421**

(220) 17.02.2022

(320) 17.02.2022

(442) 23.03.2022

(151) 29.06.2022

(730) **Stavební spořitelna České spořitelny, a.s.**, Vinohradská 1632/180, Praha 3, Vinohrady, 13000, CZ

(740) Patentový zástupce, Doc. Ing. Jindřich Špaček CSc., Svatopluka Čecha 1939/106a, Brno, Královo Pole, 61200

(210) O-577661

(510) (16) vzdělávací publikace, periodické publikace, tištěné publikace, časopisy, publikace, propagační publikace, tištěné periodické publikace, ročenky (tištěné publikace), reklamní plakáty, reklamní letáky, papírové reklamní vývěsky, tabule reklamní z papíru nebo lepenky, reklamní štíty z papíru nebo lepenky, texty, fotografie a fotografická alba, plakáty a papírové reklamní desky a poutače, propagační a upomínkové předměty z papíru, lepenky a plastu (plastové tašky a plastové obaly zařazené v této třídě); (35) zásilkové reklamní služby, reklamní materiály (šíření), digitální reklamní služby, vydávání reklamní literatury, venkovní reklamní služby, digitální distribuce reklamních a propagačních textů a obrázků, propagační marketing, propagační sponzorství, rozšiřování propagačních letáků, reklama a propagační činnost, propagační služby poskytované telefonicky, reklamní, marketingové a propagační služby, příprava propagačních, reklamních, inzertních dokumentů, publikování reklamních, inzertních, propagačních textů, rozšiřování reklamních marketingových a propagačních materiálů, výroba propagačních videopásek, video disků a audiovizuálních záznamů, propagace prodeje zboží a služeb třetích osob cestou distribuce tiskovin a propagačních prostředků, služby realizace mediálních a reklamních plánů a koncepcí; (36) stavební spoření, finanční služby poskytované stavebními spořitelny, finanční investiční služby, finanční zprostředkovatelské služby, finanční transakce, finanční bankovníctví, finanční poradenství, finanční platební služby, finanční půjčky firmám, obstarávání finančních prostředků, služby finančního plánování, finanční služby týkající se zajištění finančních prostředků, bankovní a finanční služby, elektronické převody finančních prostředků, služby osobního finančního bankovníctví, financování a poskytování finančních prostředků, získávání finančních prostředků a sponzorování, finanční služby týkající se nákupu domu, finanční a peněžní služby a bankovní služby, finanční informace, údaje, poradenské a konzultační služby, investiční makléřství, burzovní makléřství, finanční makléřství, makléřství v oblasti pojištění, makléřství v oblasti cenných papírů a komodit, pojištění, pojištění hypoték, zprostředkování pojištění, pojištění úvěrů, pojišťovací služby, finanční služby v oblasti pojištění, finanční oceňování (pojišťovnictví, bankovníctví, nemovitosti), služby v oblasti stavebního spoření, finanční služby v oblasti spoření, investiční poradenství; (41) organizačně vzdělávací činnost v oblasti bankovníctví, školení, konference, semináře, nakladatelská a vydavatelská činnost, organizace zábavně-spoločenských a kulturních akcí, organizace, provozování a provádění her a soutěží včetně veřejných.

(511) 16, 35, 36, 41

(540) **Úvěr od Buřinky pro budoucnost**

(592) Slovní

(111) **392422**

(220) 18.02.2022

(320) 18.02.2022

(442) 23.03.2022

(151) 29.06.2022

(730) **Concetta Beauty s.r.o.**, Vrchlického 220/17, Lysá nad Labem, Litol, 28922, CZ

(210) O-577670

(510) (3) neléčivé kosmetické a toaletní přípravky, neléčivé přípravky pro ústní hygienu, parfumerní výrobky, éterické oleje, bělicí přípravky a další prací prostředky, přípravky na čištění, leštění, drhnutí a broušení; (5) farmaceutika, léčebné a veterinární přípravky, hygienické přípravky pro zdravotnické účely, dietetické potraviny a přípravky upravené pro léčebné či veterinární účely, potraviny pro kojení a batolata, potravinové doplňky pro lidskou spotřebu a zvířata, náplasti, obvazové materiály a krytí, materiály pro plombování zubů, dentální vosky, dezinfekční přípravky, přípravky na hubení škůdců, fungicidy, herbicidy; (6) obecné kovy a jejich slitiny, rudy, kovové materiály pro stavebnictví a konstrukce, přenosné kovové budovy, neelektrické kabely a dráty z obecných kovů, drobné kovové železářské výrobky, kovové kontejnery pro skladování nebo přepravu, sejfy; (14) vzácné kovy a jejich slitiny, šperky, drahokamy a polodrahokamy, hodinářské a chronometrické přístroje; (20) nábytek, zrcadla, rámy obrazů, nádoby na skladování a přepravu, ne kovové, kosti, rohovina, velrybí kostice a perleť, v surovém stavu nebo částečně zpracované, mušle, lastury, ulity, mořská pěna, jantar; (35) reklama, propagace, řízení, organizace a administrativa obchodní činnosti, kancelářské práce; (38) telekomunikační služby; (39) doprava, balení a skladování zboží, organizování cest; (41) vzdělávání, školení, zábava, sportovní a kulturní činnosti; (42) vědecké a technické služby a související výzkum a projektování, průmyslová analýza, průmyslový výzkum a

průmyslový design, kontrola kvality, služby ověřování, navrhování a vývoj počítačového hardwaru a softwaru.

(511) 3, 5, 6, 14, 20, 35, 38, 39, 41, 42

(540)

Korálkáři na pranýři

(592) Slovní

(111) **392423**

(220) 18.02.2022

(320) 18.02.2022

(442) 23.03.2022

(151) 29.06.2022

(730) **Concetta Beauty s.r.o.**, Vrchlického 220/17, Lysá nad Labem, Litol, 28922, CZ

(210) O-577671

(510) (3) neléčivé kosmetické a toaletní přípravky, neléčivé přípravky pro ústní hygienu, parfumerní výrobky, éterické oleje, bělicí přípravky a další prací prostředky, přípravky na čištění, leštění, drhnutí a broušení; (5) farmaceutika, léčebné a veterinární přípravky, hygienické přípravky pro zdravotnické účely, dietetické potraviny a přípravky upravené pro léčebné či veterinární účely, potraviny pro kojenice a batolata, potravinové doplňky pro lidskou spotřebu a zvířata, náplasti, obvazové materiály a krytí, materiály pro plombování zubů, dentální vosky, dezinfekční přípravky, přípravky na hubení škůdců, fungicidy, herbicidy; (6) obecné kovy a jejich slitiny, rudy, kovové materiály pro stavebnictví a konstrukce, přenosné kovové budovy, neelektrické kabely a dráty z obecných kovů, drobné kovové železářské výrobky, kovové kontejnery pro skladování nebo přepravu, sejfy; (14) vzácné kovy a jejich slitiny, šperky, drahokamy a polodrahokamy, hodinářské a chronometrické přístroje; (20) nábytek, zrcadla, rámy obrazů, nádoby na skladování a přepravu, ne kovové, dřevěné, rohovina, velrybí kostice a perleť, v surovém stavu nebo částečně zpracované, mušle, lastury, ulity, mořská pěna, jantar; (35) reklama, propagace, řízení, organizace a administrativa obchodní činnosti, kancelářské práce; (38) telekomunikační služby; (39) doprava, balení a skladování zboží, organizování cest; (41) vzdělávání, školení, zábava, sportovní a kulturní činnosti; (42) vědecké a technické služby a související výzkum a projektování, průmyslová analýza, průmyslový výzkum a průmyslový design, kontrola kvality, služby ověřování, navrhování a vývoj počítačového hardwaru a softwaru.

(511) 3, 5, 6, 14, 20, 35, 38, 39, 41, 42

(540)

Korálky Katlas

(592) Slovní

(111) **392424**

(220) 18.02.2022

(320) 18.02.2022

(442) 23.03.2022

(151) 29.06.2022

(730) **Concetta Beauty s.r.o.**, Vrchlického 220/17, Lysá nad Labem, Litol, 28922, CZ

(210) O-577672

(510) (4) průmyslové oleje a tuky, vosk, maziva, přípravky pro pohlcování, zvlhčování a vázání prachu, paliva a osvětlovací látky, svíčky a knoty na svícení; (6) obecné kovy a jejich slitiny, rudy, kovové materiály pro stavebnictví a konstrukce, přenosné kovové budovy, neelektrické kabely a dráty z obecných kovů, drobné kovové železářské výrobky, kovové kontejnery pro skladování nebo přepravu, sejfy; (35) reklama, propagace, řízení, organizace a administrativa obchodní činnosti, kancelářské práce; (38) telekomunikační služby; (39) doprava, balení a skladování zboží, organizování cest; (41) vzdělávání, školení, zábava, sportovní a kulturní činnosti; (42) vědecké a technické služby a související výzkum a projektování, průmyslová analýza, průmyslový výzkum a průmyslový design, kontrola kvality, služby ověřování, navrhování a vývoj počítačového hardwaru a softwaru.

(511) 4, 6, 35, 38, 39, 41, 42

(540)

Nefertitis

(592) Slovní

(111) **392425**

(220) 18.02.2022

(320) 18.02.2022

(442) 23.03.2022

(151) 29.06.2022

(730) **Pražská Mezinárodní Managerská škola**, Jos. Martího 407/2, Praha 6, Veleslavin, 16200, CZ

(740) MUSALOVÁ, JANSTA, advokáti, v.o.s., JUDr. Marek Jansta LL.M., advokát, nám. Míru 894/14, Mladá Boleslav, 29301

(210) O-577673

(591) Barevná

(510) (41) vzdělávání, školení, zábava, sportovní a kulturní činnosti, akademie (vzdělávání), pořádání a vedení kolokvií, pořádání a vedení konferencí, pořádání a vedení kongresů, pořádání a vedení osobních vzdělávacích fór, pořádání a vedení seminářů, předávání know-how (odborné vzdělávání), předávání obchodních znalostí a obchodního know-how (odborné vzdělávání), školení, zkoušení (pedagogická činnost).

(511) 41

(540)



(593) Obrazová

(111) **392426**

(220) 18.02.2022

(320) 18.02.2022

(442) 23.03.2022

(151) 29.06.2022

(730) **Webglobe, s.r.o.**, Vinohradská 2405/190, Praha 3, Vinohrady, 13000, CZ

(740) Mgr. Ing. Milada Kürtösiová advokátka, Jungmannova 745/24, Praha 1, Nové Město, 11000

(210) O-577677

(510) (42) správa serverů, elektronické ukládání a zálohování dat, webhosting, serverhosting, správa serverů pro elektronickou poštu, služby v oblasti monitorování počítačových systémů, pronájem počítačového hardwaru a počítačového vybavení, pronájem hardwaru a softwaru, služby poskytovatele cloud hostingu, hosting platformy pro elektronický obchod na internetu, ukládání elektronických dat v cloudu [služby], infrastruktura jako služba (IaaS), platforma jako služba (PaaS), služby migrace dat, konzultační a poradenské služby v oblasti počítačového hardwaru a softwaru, služby záchrany dat; (45) poradenské služby v oblasti doménových jmen, pronájem jmen internetových domén, registrace doménových jmen (služby).

(511) 42, 45

(540)

Webglobe

(592) Slovní

(111) **392427**

(220) 18.02.2022

(320) 18.02.2022

(442) 23.03.2022

(151) 29.06.2022

(730) **Webglobe, s.r.o.**, Vinohradská 2405/190, Praha 3, Vinohrady, 13000, CZ

(740) Mgr. Ing. Milada Kürtösiová advokátka, Jungmannova 745/24, Praha 1, Nové Město, 11000

- (210) O-577678
(591) Barevná
(510) (42) správa serverů, elektronické ukládání a zálohování dat, webhosting, serverhosting, správa serverů pro elektronickou poštu, služby v oblasti monitorování počítačových systémů, pronájem počítačového hardwaru a počítačového vybavení, pronájem hardwaru a softwaru, služby poskytovatele cloud hostingu, hosting platformy pro elektronický obchod na internetu, ukládání elektronických dat v cloudu [služby], infrastruktura jako služba (IaaS), platforma jako služba (PaaS), služby migrace dat, konzultační a poradenské služby v oblasti počítačového hardwaru a softwaru, služby záchrany dat; (45) poradenské služby v oblasti doménových jmen, pronájem jmen internetových domén, registrace doménových jmen (služby).
(511) 42, 45
(540)



(593) Obrazová

- (111) **392428**
(220) 20.02.2022
(320) 20.02.2022
(442) 23.03.2022
(151) 29.06.2022
(730) **The Lux s.r.o.**, Humpolecká 1886/26, Praha 4, Krč, 14000, CZ
(740) Mgr. Tuan Lam Hoang, advokát, Olomoucká 1129/63, Brno, Černovice, 62700
(210) O-577696
(591) Barevná
(510) (34) tabák a tabákové výrobky (včetně náhražek), tabák do vodní dýmky, vodní dýmky, kuřácké potřeby, elektronické vodní dýmky; (41) noční kluby, služby nočního klubu [zábava], zábavní služby poskytované na diskotékách; (43) služby barů s vodními dýmkami, poskytování zařízení pro akce a dočasných kancelářských a jednacích prostor, poskytování jídla a nápojů, bary, restaurační služby zahrnující bary s povolením k prodeji alkoholu, čajovny, kavárna, služby nočního klubu (poskytování jídla), stravování a nápoje pro koktejlové party, restaurační a barové služby.
(511) 34, 41, 43

(540)



(593) Obrazová

- (111) **392429**
(220) 20.02.2022
(320) 20.02.2022
(442) 23.03.2022
(151) 29.06.2022
(730) **Alledra.cz s.r.o.**, Nové sady 988/2, Brno, Staré Brno, 60200, CZ
(210) O-577697
(510) (4) svíčky a vonné vosky pro použití v ohřívačích vosku; (16) obaly, kryty a prostředky pro uložení papírů, papírové tašky, obálky a nádoby sloužící jako obaly, umělecká díla z papíru nebo lepenky, papírové dekorace pro svíčky; (17) hotové výrobky z plastické hmoty pro výrobu svíček a vonných vosků; (35) služby maloobchodního internetového obchodu, služby velkoobchodního internetového obchodu, služby maloobchodních prodejen, služby velkoobchodních prodejen, vše v oboru svíček, doplňků ke svíčkám a výrobků pro provonění místností, kancelářské práce, služby plánování a upomínání schůzek, vyhledávání údajů v počítačových souborech pro jiné osoby, vedení počítačové evidence, zajišťování administrativní podpory; (41) vedení vzdělávacích kurzů a seminářů týkajících se výroby svíček a výrobků pro provonění místností, on-line kurzů a on-line seminářů týkajících se výroby svíček a výrobků pro provonění místností, vedení studia na výrobu svíček pro odbornou i neodbornou veřejnost poskytující jednotlivcům potřeby a vybavení na výrobu vlastních svíček a výrobků pro provonění místností.
(511) 4, 16, 17, 35, 41

(540)

ALLEDRA

(592) Slovní

- (111) **392430**
(220) 20.02.2022
(320) 20.02.2022
(442) 23.03.2022
(151) 29.06.2022
(730) **Alledra.cz s.r.o.**, Nové sady 988/2, Brno, Staré Brno, 60200, CZ
(210) O-577698
(510) (4) svíčky a vonné vosky pro použití v ohřívačích vosku; (16) obaly, kryty a prostředky pro uložení papírů, papírové tašky, obálky a nádoby sloužící jako obaly, umělecká díla z papíru nebo lepenky, papírové dekorace pro svíčky; (17) hotové výrobky z plastické hmoty pro výrobu svíček a vonných vosků; (35) služby maloobchodního internetového obchodu, služby velkoobchodního internetového obchodu, služby maloobchodních prodejen, služby velkoobchodních prodejen, vše v oboru svíček, doplňků ke svíčkám a výrobků pro provonění místností, kancelářské práce, služby plánování a upomínání schůzek, vyhledávání údajů v počítačových souborech pro jiné osoby, vedení počítačové evidence, zajišťování administrativní podpory; (41) vedení vzdělávacích kurzů a seminářů týkajících se výroby svíček a výrobků pro provonění místností, on-line kurzů a on-line seminářů týkajících se výroby svíček a výrobků pro provonění místností, vedení studia na výrobu svíček pro odbornou i neodbornou veřejnost poskytující jednotlivcům potřeby a vybavení na výrobu vlastních svíček a výrobků pro provonění místností.
(511) 4, 16, 17, 35, 41

(540)

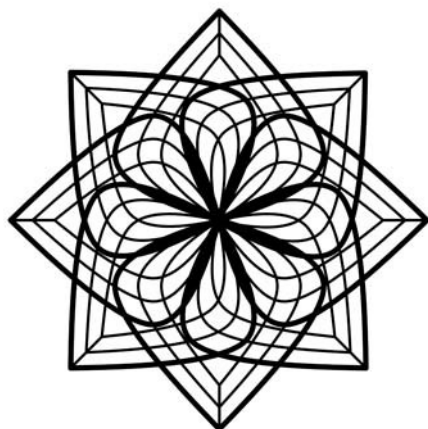

(593) Obrazová

- (111) **392431**
(220) 24.02.2022
(320) 24.02.2022
(442) 23.03.2022
(151) 29.06.2022
(730) **Sano - Moderní výživa zvířat spol. s r.o.**, Npor. O. Bartoška 15, Domažlice, Hořejší Předměstí, 34401, CZ
(740) Marie Šebelová, Na zábradlí 205/1, Praha 1, Staré Město, 11000
(210) O-577822
(591) Barevná
(510) (5) minerální a vitaminové doplňkové směsi pro dobytek/zvířata; (31) krmivo pro dobytek/zvířata, kompletní krmné směsi pro dobytek/zvířata; (44) služby týkající se chovu dobytka/zvířat, a to digitální poradenství pro management stáda a řízení výživy, veterinární služby a činnosti s tím spojené.

(511) 5, 31, 44
(540)



(593) Obrazová

- (111) **392432**
(220) 24.02.2022
(320) 24.02.2022
(442) 23.03.2022
(151) 29.06.2022
(730) **Sano - Moderní výživa zvířat spol. s r.o.**, Npor. O. Bartoška 15, Domažlice, Hořejší Předměstí, 34401, CZ
(740) Marie Šebelová, Na zábradlí 205/1, Praha 1, Staré Město, 11000
(210) O-577823
(510) (5) minerální a vitaminové doplňkové směsi pro dobytek/zvířata; (31) krmivo pro dobytek/zvířata, kompletní krmné směsi pro dobytek/zvířata; (44) služby týkající se chovu dobytka/zvířat, a to digitální poradenství pro management stáda a řízení výživy, veterinární služby a činnosti s tím spojené.
(511) 5, 31, 44
(540)
(592) Slovní

MyDairyS

Přehled zápisů ochranných známek se změnou ve vztahu ke zveřejněným přihláškám

Kapitola obsahuje údaje o ochranných známkách zapsaných na základě ustanovení § 28 odst. 1 zákona č. 441/2003 Sb., u kterých došlo ke změně údajů oproti zveřejněné přihlášce ochranné známky.

Číselný přehled (111)	
392249	392250

Zápisy ochranných známek se změnou ve vztahu ke zveřejněným přihláškám

(111) **392249**
(220) 01.07.2021
(320) 01.07.2021
(442) 29.09.2021
(151) 29.06.2022
(540)

HARIMO

(592) Slovní
(730) **HARIMO s.r.o.**, Drašarova 155/15, Beroun, Beroun-Město, 26601, CZ
(510) (27) koberce, rohožky, linoleum a podlahové krytiny určené na pokrytí stavebně dokončených podlah; (29) konzervované, mražené, sušené a vařené ovoce a zelenina, želé, džemy, kompoty, jedlé oleje a tuky; (31) surové a nezpracované zemědělské, akvakulturní, zahradnické a lesní produkty, zrna a semena v surovém stavu a nezpracovaná, čerstvé ovoce a zelenina, čerstvé bylinky, přírodní rostliny a květiny; (41) vzdělávání, školení, zábava, sportovní a kulturní činnost vydávání knih a textů, jiných než reklamních textů.
(511) 27, 29, 31, 41
(210) O-573135

(111) **392250**
(220) 01.07.2021
(320) 01.07.2021
(442) 29.09.2021

(151) 29.06.2022
(540)

HARIMO

(593) Obrazová
(730) **HARIMO s.r.o.**, Drašarova 155/15, Beroun, Beroun-Město, 26601, CZ
(510) (27) koberce, rohožky, linoleum a podlahové krytiny určené na pokrytí stavebně dokončených podlah; (29) konzervované, mražené, sušené a vařené ovoce a zelenina, želé, džemy, kompoty, jedlé oleje a tuky; (31) surové a nezpracované zemědělské, akvakulturní, zahradnické a lesní produkty, zrna a semena v surovém stavu a nezpracovaná, čerstvé ovoce a zelenina, čerstvé bylinky, přírodní rostliny a květiny; (41) vzdělávání, školení, zábava, sportovní a kulturní činnost vydávání knih a textů, jiných než reklamních textů.
(591) Barevná
(511) 27, 29, 31, 41
(210) O-573136

Přehled obnov zápisu ochranných známek

Kapitola obsahuje údaje o ochranných známkách, u kterých byl na žádost vlastníka obnoven zápis podle ustanovení § 28 odst. 2 zákona č. 441/2003 Sb.

Číselný přehled (111)											
92371	161157	161595	171978	176727	177453	178204	178428	179027	179814	179848	182018
182611	184149	186763	189280	246204	252108	252109	252638	252639	252640	252641	252642
252643	252797	253355	253468	253501	253518	253519	253523	253632	253978	254394	255051
255763	256059	256863	257212	257739	258790	259704	260256	260326	261122	261775	261917
262718	262825	268907	271490	329719	329720	330198	330199	330200	330201	330351	330748
331660	331680	331725	331865	332005	332006	332031	332187	332687	332950	333351	333750
335121	337757	344751	348873	350741							

Obnovy zápisu ochranných známek

(111) **92371**
(220) 19.01.1943
(151) 19.01.1943
(540)

EUGASTRIN

(592) Slovní
(730) **FYTOPHARMA, a.s.**, Duklianských hrdinův 47/651, Malacky, SK
(740) Kania, Sedlák, Smola, s.r.o., Mendlovo náměstí 907/1a, Brno, Staré Brno, 60300
(510) Léčiva, lučební přípravky pro léčivé a zdravotní účely, farmaceutické drogy a přípravky, náplasti a obvazové látky, desinfekční prostředky, lučební výrobky pro vědecké účely, minerální vody, lihuprosté nápoje, zředělní a lázeňské soli, dietetické živiny.
(511) 1, 5, 32
(210) O-19025

(111) **161157**
(220) 15.08.1972
(151) 13.12.1972
(540)

PHILCO

(592) Slovní
(730) **Electrolux Home Products, Inc.**, 10200 David Taylor Drive, Charlotte, 28262, PA, US
(740) Čermák a spol., JUDr. Karel Čermák Ph.D., LL.M., Elišky Peškové 735/15, Praha 5, Smíchov, 15000
(510) Stroje s výjimkou praček a ždímaček, přístroje rozhlasové a televizní, jejich části a příslušenství; klimatizační zařízení, jejich části a příslušenství
(511) 7, 9, 11
(210) O-46392

(111) **161595**
(220) 15.06.1973
(151) 20.09.1973
(540)



(594) Kombinovaná
(730) **Oldřich Novotný**, Rousovická 102, Velký Borek, 27731, CZ
(740) PROPATENT, Ing. Vlasta Sedláčková, patentový zástupce, Pod Pekařkou 107/1, Praha 4, Podolí, 14700
(510) Sedla k jízdním kolům a jednostopým motorovým vozidlům, dětské kočárky všeho druhu, loutkové kočárky včetně jejich příslušenství, dětské vozidla, zejména koloběžky, tříkolky, šlapací vozidla, dětské dvoukolky a ruční dopravní vozíky, dětské hračky.
(511) 12, 18, 28
(210) O-47126

(111) **171978**
(220) 14.12.1992
(151) 26.03.1993
(540)



(594) Slovní grafická
(730) **Trelleborg Wheel Systems Czech Republic a.s.**, Švehlova 1900/3, Praha 10, Záběhlice, 10600, CZ
(740) Rott, Růžička & Guttman a spol., Vyskočilova 1566, Praha 4, Michle, 14000
(510) Pneumatiky, kaučukové směsi, protektorovací směsi, výrobky z technické pryže.

(511) 1, 12, 17
(210) O-73803

(111) **176727**
(220) 12.08.1992
(151) 23.05.1994
(540)



(594) Slovní grafická
(730) **Arista Records LLC**, 25 Madison Avenue, 10010 New York, NY, US
(740) KOREJZOVA LEGAL v.o.s., JUDr. Petra Sauvage de Brantes, advokátka, Korunní 810/104, Praha 10, Vinohrady, 10100
(510) (9) zvukové nahrávky a video nahrávky ve formě disket a pásek.
(511) 9
(210) O-70856

(111) **177453**
(220) 24.07.1992
(151) 15.06.1994
(540)

POLYSTOPP

(592) Slovní
(730) **T.D. Williamson, Inc.**, 6120 South Yale, Suite 1700, Tulsa, 74136-4235, OK, US
(740) Rott, Růžička & Guttman a spol., Vyskočilova 1566, Praha 4, Michle, 14000
(510) Sedla, manžety, tvarovky T, spojovací články, nátrubky, redukce, kolena a potrubní armatury, vše vyrobené z kovu nebo plastu; vnitřní závitovky a automatické zátkovací stroje; příruční vnitřní závitovky a příruční zátkovačky.
(511) 6, 7, 8, 17
(210) O-70511

(111) **178204**
(220) 10.07.1992
(151) 14.07.1994
(540)

PERRY ELLIS

(592) Slovní
(730) **Perry Ellis International Europe Limited**, Olympic House, Pleasants Street, Dublin 8, IE
(740) Baker & McKenzie s.r.o., advokátní kancelář, JUDr. Jiří Čermák, Klimentská 1216/46, Praha 1, Nové Město, 11000
(510) (25) oděvy, saka, sportovní saka, kabáty, košile, svetry, kalhoty, sportovní úbory, pletené zboží, natahovací a spodní prádlo pro muže a ženy, sukně, blůzy a kalhotky pro ženy.
(511) 25
(210) O-70124

(111) **178428**
(220) 06.08.1992
(151) 22.07.1994
(540)



(594) Kombinovaná
(730) **Baby Direkt s.r.o.**, Masarykova 118, Modřice, 66442, CZ
(510) Dětská kosmetika; mýdla; oleje; vodičky; zubní pasty; dětské helmy; elektricky vyhřívané podušky; vyhřívané oblečky; ohřívadla nohou;

elektrické ohřívače kojeneckých lahví; kojenecké lahve; dudlíky; kousátka; hygienické prsní polštářky; dětské kočárky a jejich příslušenství; pláštěnky na kočárky; tašky; košíky; nákupní sítky; sítky proti hmyzu; autosedačky; papírové plínky; hygienické ubrousky; pytle a vaky; nosiče a kabely k nošení dětí; přebalovací tašky; dětské postýlky zejména skládací a cestovní; dětské ohrádky; chodítka; přebalovací stolky; přebalovací podložky; dětské židličky včetně pojízdných; prádlo ložní; pokrývky krajkové; pokrývky prošívané; dětské a novorozenecké prádlo; příkrývky; dětské oblečky; nánožníky; spací vaky; slintáčky; dětské hračky; dětské sportovní potřeby.

(511) 3, 9, 10, 12, 16, 18, 20, 24, 25, 28
(210) O-70722

(111) **179027**
(220) 24.11.1992
(151) 23.08.1994
(540)

NEOFLON

(592) Slovní
(730) **DAIKIN INDUSTRIES, LTD.**, 4-12 Nakazaki-nishi 2-chome, Kita-ku, Osaka, JP
(740) Čermák a spol., JUDr. Karel Čermák Ph.D., LL.M., Elišky Peškové 735/15, Praha 5, Smíchov, 15000
(510) Syntetické pryskyřice nezpracované, zpracované a polotovary.
(511) 1, 17
(210) O-73265

(111) **179814**
(220) 11.01.1993
(151) 23.09.1994
(540)



(594) Slovní grafická
(730) **Daikin Industries, Ltd.**, Umeda Center Building, 4-12, Nakazaki-nishi 2-chome, Kita-ku, Osaka, JP
(740) Čermák a spol., JUDr. Karel Čermák jr., Ph.D., LL.M., advokát, Elišky Peškové 15/735, Praha 5, 15000
(510) (11) klimatizační zařízení pro průmyslové i domácí použití a jejich části.
(511) 11
(210) O-74474

(111) **179848**
(220) 22.12.1992
(151) 26.09.1994
(540)

SKY AIR

(592) Slovní
(730) **Daikin Industries, Ltd.**, Umeda Center Building, 4-12, Nakazaki-nishi 2-chome, Kita-ku, Osaka, JP
(740) Čermák a spol., JUDr. Karel Čermák jr., Ph.D., LL.M., advokát, Elišky Peškové 15/735, Praha 5, 15000
(510) (11) zařízení pro klimatizaci, chlazení, topení, ventilaci, pro úpravu vzduchu, deodorizační přístroje, výměníky tepla, boilers, chladicí celky, ledničky, mrazničky, zařízení pro výrobu ledu, kompresory pro klimatizaci a chladicí přístroje, elektricky vytápěné koberce, části a vybavení těchto druhů zboží.
(511) 11
(210) O-74106

(111) **182018**
(220) 29.07.1992
(151) 30.12.1994
(540)



(594) Kombinovaná
(730) **AQUILA TS s.r.o.**, Václavské náměstí 76, Letohrad, 56151, CZ
(740) BLTS advokátní kancelář, Mgr. Denisa Valentová, Duškova 164, Praha 5, Smíchov, 15000
(510) Software, automatizované zpracování dat, související technické a konzultační služby.
(511) 9, 42
(210) O-70587

(111) **182611**
(220) 24.03.1993
(151) 24.01.1995
(540)

FLUXPAM

(592) Slovní
(730) **Flux, spol. s r.o.**, Musílkova 167/13, Praha 5, 15000, CZ
(510) (42) software.
(511) 42
(210) O-75733

(111) **184149**
(220) 15.12.1992
(151) 11.04.1995
(540)



(594) Kombinovaná
(591) Barevná
(730) **DAIKIN INDUSTRIES, LTD.**, Umeda-Center Bldg., 4-12 Nakazaki-nishi 2-chome, Kita-ku, Osaka, JP
(740) Čermák a spol., JUDr. Karel Čermák Ph.D., LL.M., Elišky Peškové 735/15, Praha 5, Smíchov, 15000
(510) Přístroje pro klimatizaci, přístroje pro chlazení, ohřev, čištění a deodorizaci vzduchu, ventilační přístroje, výměníky tepla, kotle, mrazicí jednotky, chladničky, mrazničky, ledničky, kompresory pro klimatizaci a chladicí přístroje, elektricky vyhřívané koberce, části a součásti pro toto zboží.
(511) 9, 11
(210) O-73869

(111) **186763**
(220) 31.08.1992
(151) 14.07.1995
(540)



(594) Kombinovaná
(730) **A.P.S.A. spol. s r.o.**, náměstí Jiřího z Poděbrad 58, Toužim, 36401, CZ
(740) Mgr. Roman Fojtásek, advokát, Vinohradská 6, Praha 2, 12000
(510) Počítačová technika, software, hardware včetně tvorby programového vybavení a instalace operačních systémů pro počítače, poradenská, konzultační a servisní činnost v oboru výpočetní techniky, kancelářské stroje zařazené ve tř. 9, kancelářské potřeby, psací stroje.
(511) 9, 16, 37, 42
(210) O-71471

(111) **189280**
(220) 22.06.1993
(151) 29.04.1996
(540)



(594) Kombinovaná
(730) **LKO CZ, a.s.**, Osiková 1781/2c, České Budějovice, 37008, CZ
(740) PROPATENT, JUDr. Matěj Sedláček, Pod Pekařkou 107/1, Praha 4, Podolí, 14700
(510) (4) olej pro mazání řetězů motorových pil.
(511) 4
(210) O-80771

(111) **246204**
(220) 11.01.2002
(151) 29.07.2002
(540)

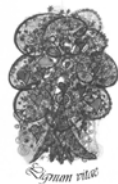

(594) Kombinovaná
(730) **Ing. Marie Šalátová**, U Lomu 12/208, Karlovy Vary, 36007, CZ
(740) PatentCentrum Sedlák & Partners s.r.o., Okružní 2824, České Budějovice, České Budějovice 3, 37001
(510) (3) přípravky pro bělení a jiné prací prostředky, přípravky pro čištění, leštění, odmašťování a broušení, mýdla, parfumerie, vonné oleje, kosmetika, vlasové vody (lotions), prostředky ústní a zubní hygieny; (5) dietetické potravinové a nápojové doplňky s obsahem vitaminů, enzymů, minerálů a stopových prvků, bylinné extrakty, bylinné sirupy pro farmaceutické účely a bylinné čaje, dezinfekční a sterilizační přípravky, herbicidní a fungicidní přípravky, náplasti, minerální soli pro koupele; (10) lékařské přístroje, nástroje a potřeby, zejména magnetoterapeutické

přístroje; (11) přístroje pro osvětlení, topení, výrobu páry, pro vaření, přístroje chladičí, pro sušení, ventilaci, rozvod vody a sanitární zařízení, zejména čisticí zařízení na odpadní vodu, filtry na pitnou vodu, ionizátory na čištění vzduchu, klimatizační filtry, lampy na čištění vzduchu od bakterií, sauny a solária, zařízení a stroje na čištění a úpravu vody, zařízení na čištění, osvěžení a dezinfekci vzduchu; (19) stavební materiály nekovové, dřevěné řezivo, polotovary ze dřeva, trámy, prkna, hranoly, stavebně - truhlářské výrobky ze dřeva, okna a dveře ze dřeva, okna a dveře z plastu; (20) nábytek, nábytkové dílce a polotovary, rámy, dřevěné přepravní palety; (30) káva, čaj, kakao, cukr, rýže, tapioka, ságo, kávové náhražky, mouka a přípravky z obilnin, chléb, pečivo, cukrovinky, zmrzlina, med, sirup melasový, droždí, prášky do těsta, sůl, hořčice, ocet, nálevy (k ochucení), koření, led pro osvěžení potravinové doplňky; (31) výrobky zemědělské, zahradnické, lesní, živá zvířata, čerstvé ovoce a zelenina, osivo, rostliny a přírodní květiny, krmivo pro zvířata, slad; (32) bylinné výtažky pro výrobu nápojů ovocné a zeleninové šťávy, sirupy, džusy, nápoje tonizované chininem, iontové nápoje, nápoje obohacené vitamíny a ostatní lihu prosté nápoje syčené a nesyčené kyslíčkem uhlíčitým, minerální a stolní vody, prášky, tablety a pastilky pro přípravu nápojů, pivo; (33) alkoholické nápoje (s výjimkou pív).

(511) 3, 5, 10, 11, 19, 20, 30, 31, 32, 33
(210) O-175466

(111) **252108**
(220) 20.08.2002
(151) 17.02.2003
(540)

AGENERIC

(592) Slovní
(730) **TOMIL s.r.o.**, Gen. Svatoně 149, Vysoké Mýto, Litomyšlské Předměstí, 56601, CZ
(740) Rott, Růžička & Guttman a spol., Vyskočilova 1566, Praha 4, Michle, 14000
(510) (3) mýdla, tekutá mýdla, šampony, kondicionéry, šampony tělové, pěny do koupele, pleťová a tělová kosmetika, krémy, přípravky pro bělení, prací prostředky, (i tekuté), aviváže, tekuté mycí a čisticí prostředky, zubní pasty, přípravky pro čištění, leštění, odmašťování a broušení, čistící, lešticí a brousící přípravky pro automobily, autokosmetika, tělová mléka, čistící mléka, pleťové vody, dětská kosmetika; (5) přípravky pro čištění a osvěžování vzduchu, deodoranty (jiné než pro osobní potřebu), hygienické výrobky pro osobní hygienu zařazené do třídy 5, antibakteriální a dezinfekční přípravky; (16) tiskoviny a výrobky z papíru jako letáky, katalogy, kalendáře, fotografie, etikety, tašky papírové, plakáty, kartony, pohlednice, gratulace, obálky, samolepky, tašky umělohmotné; (35) šíření informací a reklamy počítačovou sítí a internetem, rádiovými a televizními programy.
(511) 3, 5, 16, 35
(210) O-182752

(111) **252109**
(220) 20.08.2002
(151) 17.02.2003
(540)

SOLITAIRE

(592) Slovní
(730) **TOMIL s.r.o.**, Gen. Svatoně 149, Vysoké Mýto, Litomyšlské Předměstí, 56601, CZ
(740) Rott, Růžička & Guttman a spol., Vyskočilova 1566, Praha 4, Michle, 14000
(510) (3) mýdla, tekutá mýdla, šampony, kondicionéry, šampony tělové, pěny do koupele, pleťová a tělová kosmetika, krémy, přípravky pro bělení, prací prostředky, (i tekuté), aviváže, tekuté mycí a čisticí prostředky, zubní pasty, přípravky pro čištění, leštění, odmašťování a broušení, čistící, lešticí a brousící přípravky pro automobily, autokosmetika, tělová mléka, čistící mléka, pleťové vody, dětská kosmetika; (5) přípravky pro čištění a osvěžování vzduchu, deodoranty (jiné než pro osobní potřebu), hygienické výrobky pro osobní hygienu zařazené do třídy 5, antibakteriální a dezinfekční přípravky; (16) tiskoviny a výrobky z papíru jako letáky, katalogy, kalendáře, fotografie, etikety, tašky papírové, plakáty, kartony, pohlednice, gratulace, obálky, samolepky, tašky umělohmotné; (35) šíření informací a reklamy počítačovou sítí a internetem, rádiovými a televizními programy.

(511) 3, 5, 16, 35
(210) O-182753

(111) **252638**
(220) 13.06.2002
(151) 24.03.2003
(540)



(594) Kombinovaná
(730) **Sdružení hasičů Čech, Moravy a Slezska**, Římská 45, Praha 2, 12107, CZ
(510) (26) knoflíky, odznaky, stuhy a vyznamenání spadající do této třídy; (35) propagační činnost, reklama, kancelářské práce; (41) výchova a vzdělávání, zábava, sportovní a kulturní aktivity.
(511) 26, 35, 41
(210) O-180824

(111) **252639**
(220) 13.06.2002
(151) 24.03.2003
(540)



(593) Obrazová
(730) **Sdružení hasičů Čech, Moravy a Slezska**, Římská 45, Praha 2, 12107, CZ
(510) (26) knoflíky, odznaky, stuhy a vyznamenání spadající do této třídy; (35) propagační činnost, reklama, kancelářské práce; (41) výchova a vzdělávání, zábava, sportovní a kulturní aktivity.
(511) 26, 35, 41
(210) O-180825

(111) **252640**
(220) 13.06.2002
(151) 24.03.2003
(540)



(593) Obrazová
(730) **Sdružení hasičů Čech, Moravy a Slezska**, Římská 45, Praha 2, 12107, CZ
(510) (26) knoflíky, odznaky, stuhy a vyznamenání spadající do této třídy; (35) propagační činnost, reklama, kancelářské práce; (41) výchova a vzdělávání, zábava, sportovní a kulturní aktivity.
(511) 26, 35, 41
(210) O-180826

(111) **252641**
(220) 13.06.2002
(151) 24.03.2003
(540)



(593) Obrazová
(730) **Sdružení hasičů Čech, Moravy a Slezska**, Římská 45, Praha 2, 12107, CZ
(510) (26) knoflíky, odznaky, stuhy a vyznamenání spadající do této třídy; (35) propagační činnost, reklama, kancelářské práce; (41) výchova a vzdělávání, zábava, sportovní a kulturní aktivity.
(511) 26, 35, 41
(210) O-180827

(111) **252642**
(220) 13.06.2002
(151) 24.03.2003
(540)

SH CMS

(592) Slovní
(730) **Sdružení hasičů Čech, Moravy a Slezska**, Římská 45, Praha 2, 12107, CZ
(510) (35) propagační činnost, reklama; (41) výchova a vzdělávání, sportovní a kulturní aktivity, publikování na internetu.
(511) 35, 41
(210) O-180828

(111) **252643**
(220) 13.06.2002
(151) 24.03.2003
(540)



(593) Obrazová
(730) **Sdružení hasičů Čech, Moravy a Slezska**, Římská 45, Praha 2, 12107, CZ
(510) (26) knoflíky, odznaky, stuhu a vyznamenání spadající do této třídy; (35) propagační činnost, reklama, kancelářské práce; (41) výchova a vzdělávání, zábava, sportovní a kulturní aktivity.
(511) 26, 35, 41
(210) O-180829

(111) **252797**
(220) 15.07.2002
(151) 24.03.2003
(540)



(594) Kombinovaná
(730) **HOLLANDIA Karlovy Vary, s.r.o.**, Pražská 673, Měřetice u Klášterce nad Ohří, 43151, CZ
(740) Mgr. David Müller, Filipova 2016/6, Praha 4, Chodov, 14800
(510) (29) mlékárenské výrobky.
(511) 29
(210) O-181829

(111) **253355**
(220) 07.06.2002
(151) 28.04.2003
(540)



(594) Kombinovaná
(591) Barevná
(730) **AP&P Consulting s.r.o.**, Revoluční 725/11, Praha 1, Staré Město, 11000, CZ
(740) PROPATENT, Ing. Vlasta Sedláčková, patentový zástupce, Pod Pekařkou 107/1, Praha 4, Podolí, 14700
(510) (9) datové nosiče pro oblast software výpočetní techniky, přístroje pro zpracování informací, počítačová technika; (16) tištěné manuály pro software a jeho provozní aplikace, tištěné pracovní pomůcky pro školení aplikací počítačových řešení, letáky, kalendáře, fotografie, kancelářské

výrobky, papírové a tiskárenské výrobky; (35) zprostředkování služeb v oblasti obchodu, administrativy a ekonomiky, činnost účetních poradců a vedení účetnictví, automatizované zpracování dat a dodavatelské zpracování ekonomických agend pro jiné organizace, vedení účetnictví na software; (41) školící činnost; (42) programování počítači, tvorba a vývoj software, poradenství, konzultace a servis software včetně oblasti technologických procesů, zprostředkování právních služeb.

(511) 9, 16, 35, 41, 42
(210) O-180576

(111) **253468**
(220) 09.07.2002
(151) 28.04.2003
(540)



(594) Kombinovaná
(591) Barevná
(730) **ACCOM holding s.r.o.**, Na pláni 1997/41, Praha 5, Smíchov, 15000, CZ
(510) (29) maso, ryby, drůbež a zvěřina, masové výtazky, ovoce a zelenina konzervované, sušené a zavařované, želé, džemy, kompoty, vejce, mléko a mléčné výrobky, oleje a tuky jedlé; (30) káva, čaj, kakao, cukr, rýže, tapioka, ságo, kávové náhražky, mouka a přípravky z obilovin, chléb, pečivo, cukrovinky, zmrzlina, med, sirup melasový, droždí, prášky do pečiva, sůl, hořčice, ocet, nálevy (k dochucení), koření, led pro osvěžení; (32) pivo, minerální vody, šumivé nápoje a jiné nápoje nealkoholické, nápoje a šťávy ovocné, sirupy a jiné přípravky k zhotovení nápojů.
(511) 29, 30, 32
(210) O-181679

(111) **253501**
(220) 15.07.2002
(151) 28.04.2003
(540)



(594) Kombinovaná
(730) **ALFA MODEL s.r.o.**, Nový Svět 89/4, Praha 1, Hradčany, 11800, CZ
(740) Dobroslav Musil a partneři s.r.o., Zábřdovická 917/11b, Brno, Zábřdovice, 61500
(510) (12) dětské kočárky a jejich příslušenství, dětská vozidla; (28) hry, hračky, stavebnice, sportovní nářadí; (35) zprostředkování v oblasti obchodu, pomoc při řízení obchodu, obchodní administrativa.
(511) 12, 28, 35
(210) O-181864

(111) **253518**
(220) 17.07.2002
(151) 28.04.2003
(540)



... skauting pro život

(594) Kombinovaná
(730) **Junák - český skaut, z. s.**, Senovážné náměstí 977/24, Praha, Nové Město, 11000, CZ
(740) JUDr. Martin Šíp, advokát, Opletalova 1417/25, Praha 1, Nové Město, 11000
(510) (16) papír a výrobky z papíru všeho druhu, lepenka a kartonážní výrobky, tiskoviny, časopisy, periodika, knihy, výrobky knihařské, fotografie, psací potřeby, kancelářské potřeby kromě nábytku, učební a školní potřeby a pomůcky, hrací karty, tiskací písma, štočky, obaly z papíru, tiskopisy, pohlednice, známky, samolepky, potřeby pro umělce, štetce; (25) oděvy, saka, kalhoty, svetry, košile, obleky, sukně, pláště, kostýmy, cvičební úbory, oděvní doplňky, kravaty, motýlky, šály, rukavice, klobouky, čepice, barety, ponožky, šle, spodní prádlo, kožesinové ozdoby oděvní, blůzy, barety, šátky, podkolenky, boty, turistické oděvy, pracovní oděvy, oděvy pro volný čas, zejména pro sport; (41) výchovná, zábavní, školící, sportovní a kulturní činnost, jako organizace společenských, sportovních, turistických, ekologických a kulturních akcí a slavností, pořádání táborů pro děti a mládež, pořádání školení, předškolní vzdělávání a doškolování, půjčování a rozšiřování knih, novin a časopisů, nakladatelská a vydavatelská činnost.
(511) 16, 25, 41
(210) O-181914

(111) **253519**
(220) 17.07.2002
(151) 28.04.2003
(540)

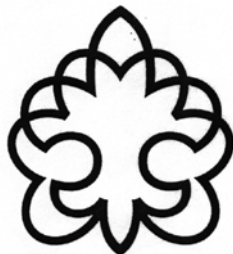

(593) Obrazová
(730) **Junák - český skaut, z. s.**, Senovážné náměstí 977/24, Praha, Nové Město, 11000, CZ
(740) JUDr. Martin Šíp, advokát, Opletalova 1417/25, Praha 1, Nové Město, 11000
(510) (16) papír a výrobky z papíru všeho druhu, lepenka a kartonážní výrobky, tiskoviny, časopisy, periodika, knihy, výrobky knihařské, fotografie, psací potřeby, kancelářské potřeby kromě nábytku, učební a školní potřeby a pomůcky, hrací karty, tiskací písma, štočky, obaly z papíru, tiskopisy, pohlednice, známky, samolepky, potřeby pro umělce, štetce; (25) oděvy, saka, kalhoty, svetry, košile, obleky, sukně, pláště, kostýmy, cvičební úbory, oděvní doplňky, kravaty, motýlky, šály, rukavice, klobouky, čepice, barety, ponožky, šle, spodní prádlo, kožesinové ozdoby oděvní, blůzy, barety, šátky, podkolenky, boty, turistické oděvy, pracovní oděvy, oděvy pro volný čas, zejména pro sport; (41) výchovná, zábavní, školící, sportovní a kulturní činnost, jako organizace společenských, sportovních, turistických, ekologických a kulturních akcí a slavností, pořádání táborů pro děti a mládež, pořádání školení, předškolní vzdělávání a doškolování, půjčování a rozšiřování knih, novin a časopisů, nakladatelská a vydavatelská činnost.
(511) 16, 25, 41
(210) O-181915

(111) **253523**
(220) 17.07.2002
(151) 28.04.2003
(540)

QUICKSTART

(592) Slovní
(730) **Syneos Health, LLC**, 1030 Sync Street, Morrisville, 27560, NC, US
(740) Advokátní a patentová kancelář Traplová, Hakr, Kubát, Mgr. Jana Šuranová Traplová, Přístavní 24, Praha 7, 17000
(510) (42) služby týkající se klinických experimentů.
(511) 42
(210) O-181930

(111) **253632**
(220) 02.08.2002
(151) 28.04.2003
(540)

Terex

(592) Slovní
(730) **T-SOFT a.s.**, Za Brumlovkou 1559/5, Praha 4, Michle, 14000, CZ
(510) (9) počítače, výpočetní technika; (35) služby v informačních technologiích pro podporu krizového managementu, zahrnující zejména záznam, přepis, vypracování, kompilaci (shromažďování dokumentů), přenášení nebo systemizaci písemných sdělení a záznamů, jakož i využívání nebo kompilaci matematických a statistických údajů; (41) školení v oboru výpočetní techniky a krizového managementu; (42) konzultace a porady v oboru výpočetní techniky, programátorské služby.
(511) 9, 35, 41, 42
(210) O-182362

(111) **253978**
(220) 18.09.2002
(151) 28.04.2003
(540)



(594) Kombinovaná
(591) Barevná
(730) **Tech Data Europe GmbH**, Kistlerhofstrasse 75, Mnichov, DE
(740) Mgr. Ludvík Mühlberger, advokát, Dukelských hrdinů 19, Praha 7, 17000
(510) (9) programové vybavení pro počítače, software, hardware zejména v oblasti výpočetní techniky, komunikační techniky, informační techniky a telekomunikační techniky zařazené v této třídě a všechny jejich náhradní díly a součásti, nosiče záznamů nahrané i nenahrané; (16) tiskoviny, časopisy, knihy, periodické i neperiodické publikace, uživatelské příručky, databázové produkty v papírové formě; (35) zprostředkovatelská činnost v obchodní oblasti s aplikacemi výpočetní techniky, zprostředkovatelská činnost v oblasti obchodu, automatizované zpracování dat, činnost organizačních a ekonomických poradců, reklamní, propagační a inzertní činnost, zpracování dat; (37) montáž, instalace, opravy, údržba a servis kancelářské, reprodukční, výpočetní, komunikační a informační techniky včetně hardware, montáž a údržba koncových telekomunikačních zařízení, instalace a servis datových sítí; (38) komunikace spočívající ve výměně, šíření, získávání a poskytování informací a zpráv prostřednictvím telekomunikačních sítí, poskytování telekomunikačních služeb, poskytování veřejných a neveřejných datových telekomunikačních služeb, provozování informačních a komunikačních sítí a poskytování obecných informací v rámci informačních a komunikačních sítí; (41) vydavatelská a nakladatelská činnost, školící činnost zejména v oblasti výpočetní techniky, informatiky, kancelářské a komunikační techniky a informačních technologií; (42) poradenská činnost v oblasti aplikace výpočetní techniky, v oblasti informatiky, kancelářské a komunikační techniky a informačních technologií, navrhování a realizace automatizovaných systémů řízení, programátorská činnost, projekce datových sítí, tvorba a pronájem software, poskytování licencí k software, instalace, opravy, údržba a servis software.

(511) 9, 16, 35, 37, 38, 41, 42
(210) O-183789

(111) **254394**
(220) 01.07.2002
(151) 26.05.2003
(540)

PIVNÍ PĚNA

(592) Slovní
(730) **S A E L A s.r.o.**, Hlavní 171/5, Brumovice, 74771, CZ
(740) Ing. Petr Soukup, patentový zástupce, tř. Svobody 43/39, Olomouc, 77900
(510) (3) výrobky kosmetické a voňavkářské, bylinné kosmetické přípravky, mýdla tuhá i tekutá, parfumerie, vonné oleje, krémy, mléka, gely, emulze, vody a deodoranty pro osobní potřebu, toaletní přípravky, vlasové a ústní vody, zubní pasty, prášky a vodičky pro čištění a ošetřování zubů, šampony tělové i vlasové, prostředky pro mytí a ošetřování rukou a vlasů, například kondicionéry, pomády, tužidla, spraye, laky, šampony tělové i vlasové, přípravky do koupelí, sprchové gely, prostředky pro ošetřování pokožky a odličování, například krémy na a po opalování, masážní krémy a emulze, regenerační krémy a vody, vody, krémy a pěny po holení, prací, bělicí, namáčecí a avivážní prostředky, přípravky pro čištění, odmašťování a broušení, saponáty, tekuté prací prostředky, pasty a emulze na čištění a leštění karoserií, autokosmetika, kosmetické přípravky pro zvířata.

(511) 3
(210) O-181520

(111) **255051**
(220) 20.08.2002
(151) 25.06.2003
(540)

NEON

(592) Slovní
(730) **TOMIL s.r.o.**, Gen. Svatoně 149, Vysoké Mýto, Litomyšlské Předměstí, 56601, CZ
(740) Rott, Růžička & Guttman a spol., Vyskočilova 1566, Praha 4, Michle, 14000
(510) (5) přípravky pro čištění a osvěžování vzduchu, deodoranty (jiné než pro osobní potřebu), hygienické výrobky pro osobní hygienu zařazené do třídy 5, antibakteriální a dezinfekční přípravky; (16) výrobky z papíru s výjimkou časopisů a periodik, jako letáky, katalogy, kalendáře, fotografie, etikety, tašky papírové, plakáty, kartony, pohlednice, gratulace, obálky, samolepky, tašky umělohmotné; (35) šíření reklamy počítačovou sítí a internetem, rádiovými a televizními programy; (38) šíření informací počítačovou sítí a internetem, rádiovými a televizními programy.

(511) 5, 16, 35, 38
(210) O-182749

(111) **255763**
(220) 12.08.2002
(151) 28.07.2003
(540)

INTERNET MALL

(592) Slovní
(730) **Internet Mall, a.s.**, U garáží 1611/1, Praha 7, Holešovice, 17000, CZ
(740) Advokátní kancelář Šrubař & Partners s.r.o., Mgr. Luděk Šrubař, advokát, Hanusova 1537/1, Praha 4, Michle, 14000
(510) (9) data, databáze a jiné informační produkty na nosičích dat a v elektronických datových informačních telekomunikačních sítích všeho druhu, software pro zpětné vyhledávání; (35) inzertní a propagační služby, informační služby týkající se obchodu poskytované on-line z internetu, předvádění zboží prostřednictvím internetu, přeskupování různých výrobků pro třetí osoby za účelem umožnit spotřebiteli pohodlně vybírat a kupovat (kromě přepravy); (38) počítačová komunikace, poskytování dat, informací nebo obrázků a přenos zpráv a obrazových informací pomocí internetu.

(511) 9, 35, 38
(210) O-182604

(111) **256059**
(220) 12.11.2002
(151) 28.07.2003
(540)



(594) Kombinovaná
(730) **SKLÁŘSKÉ STROJE ZNOJMO, s.r.o.**, Hlavní 136/34, Znojmo - Přimětice, 66904, CZ
(510) (7) mechanické ruční stroje a nářadí, sklářské stroje, zejména dávkovače skloviny, granulátory, zakladače kamene, míchačky sklářského kamene, dopravníky lamelové, seřizovací stoly, akumulární stoly, sklářské hydraulické lis; (9) rozvaděče nízkého napětí; (11) sklářské chladicí pece, komorové pece na předehřívání sklářských forem; (37) montáže, opravy a revize elektrických zařízení, plnění tlakových nádob, opravy, zkoušky a revize strojů s mechanickým pohonem, lakování, zámečnické opravy a montáže; (40) kovoobrábění, zámečnická výroba.
(511) 7, 9, 11, 37, 40
(210) O-185488

(111) **256863**
(220) 05.12.2002
(151) 27.08.2003
(540)

Živnostenská banka

(592) Slovní
(730) **UniCredit Bank Czech Republic and Slovakia, a.s.**, Želetavská 1525/1, Praha 4 - Michle, 14092, CZ
(740) HAVEL & PARTNERS s.r.o., advokátní kancelář, Mgr. Robert Nešpůrek LL.M., advokát, Na Florenci 2116/15, Praha 1, Nové Město, 11000
(510) (9) informace a záznamy v elektronické podobě, informace a záznamy na nosičích zařazených ve třídě 9, elektronická data a databáze, informační produkty v elektronických, datových, informačních a telekomunikačních sítích všeho druhu, software a hardware, elektronické časopisy, elektronická periodika a knihy v elektronické podobě, databázové produkty zařazené ve třídě 9, nosiče dat či záznamů nahrané i nenahrané, elektronické nebo datové nebo informační sítě, multimediální aplikace na nosičích zařazených ve třídě 9 nebo v sítích, elektronické multimediální nebo informační katalogy, interaktivní a grafické programy, software, zejména pro systém výměny dat (platební styk i jiné informace), zvláště v oblasti bankovníctví, systémy pro přenos dat, dešifrovací soustavy, platební karty nebo magnetické a čipové karty pro použití v peněžnictví, bankovníctví, pojišťovnictví, v oblasti služeb a v obchodním styku, mezinárodní platební karty, elektronické peněženky, čipy; (16) tiskoviny, tiskopisy, brožury, obálky, dopisní papíry, gratulace, kalendáře, reklamní předměty z papíru, příručky, časopisy, periodika, knihy, databázové produkty v papírové formě, databáze v papírové formě, informační produkty na papírových nosičích, data a databáze v papírové formě, tiskárenské výrobky; (35) reklamní, inzertní a propagační činnost, marketing, reklamní, inzertní a propagační činnost prostřednictvím jakéhokoliv média, prostřednictvím telefonní sítě nebo datové sítě nebo informační sítě, poskytování komerčních informací a jiných komerčních informačních produktů všeho druhu, poskytování informačních produktů reklamního charakteru, poskytování multimediálních informací komerčního charakteru, komerční využití Internetu v oblastech komerčních internetových médií a vyhledávacích služeb, on-line inzerce, zprostředkování v obchodních vztazích, zprostředkovatelská činnost v oblasti obchodu, merchandising, franchisingové operace, služby zahrnující záznam, přenos, přepis, převod, vypracování, kompilaci, přenášení nebo systematickosti písemných sdělení a/nebo záznamů, využívání nebo kompilaci matematických a statistických údajů, automatizované zpracování dat v oblasti bankovníctví, poskytování porad ve věcech podnikání; (36) bankovníctví, finance, provádění bankovních obchodů a jakýchkoliv operací s tím spojených, bankovní

služby, služby týkající se financí a peněžnictví, přijímání vkladů, poskytování úvěrů, vydávání hypotečních zástavních listů, investování do cenných papírů, financování pronájmu, vedení účtů, hotovostní platební styk, bezhotovostní platební styk a zúčtování, směnečné a šekové obchody, vydávání, nákup a prodej platebních prostředků jako platebních karet, cestovních šeků a jiných platebních příkazů, vydávání a prodej úvěrových karet, jakož i s tím spojené inkaso pohledávek (obchody kreditními kartami), přijímání a poskytování záruk a jiných zajišťovacích závazků (záruční obchody), otevírání akreditivů, obstarávání inkasa, obchodování s cizími měnami (devizové a valutové obchody), obchodování v oblasti termínovaných obchodů a opcí včetně kurzových a úrokových obchodů, obchodování s převoditelnými cennými papíry a to na vlastní účet nebo na účet klienta (obchody s cennými papíry), účast na vydávání cenných papírů a poskytování souvisejících služeb, finanční makléřství, poskytování porad ve věcech financí, obchodování s finančními deriváty (úrokové a měnové swapy, forward rate agreement-FRA, opce, futures), obhospodařování investičních prostředků klienta na jeho účet včetně poradenství (portfolio management), uložení a správa cenných papírů nebo jiných hodnot (obchody depozitní), koupě a prodej majetkových účastí (obchody kapitálovými účastmi), výkon funkce depozitáře investiční společnosti, investičního fondu a penzijního fondu, směnárenská činnost, poskytování bankovních informací, pronájem bezpečnostních schránek, zřizování a provozování sítě bankomatů, finanční leasing, koupě pohledávek ze zbožíových obchodů nebo služeb s převzetím inkasního rizika nebo bez něj, jakož i návazné inkaso pohledávek (faktoring a forfaiting), nemovitosti (zprostředkování), zprostředkovatelská činnost v oblasti investic, financí a bankovníctví, telefonní bankovníctví, elektronické bankovníctví, bankovní obchody s cennými kovy (zlato, stříbro, mince), řízení, obsluha a provozování výměny dat v platebním styku a bankovních informací, poradenská činnost v oblasti financí, investic a bankovníctví, finanční informační služby poskytované prostřednictvím Internetu; (38) výměna zpráv, šíření a výměna informací a zpráv, získávání zpráv a informací, šíření informací a záznamů v elektronické podobě prostřednictvím počítačové sítě, zejména Internetu, pomocí satelitů a podobně, komunikace prostřednictvím satelitů nebo Internetu nebo datových nebo informačních nebo elektronických nebo telekomunikačních sítí; (42) kódování a dekódování zabezpečovacích systémů, tvorba informačních databází, tvorba multimediálních aplikací, programování.

(511) 9, 16, 35, 36, 38, 42
(210) O-186449

(111) **257212**
(220) 18.06.2002
(151) 29.09.2003
(540)

ALLSTAR

(592) Slovní
(730) **Allstar Trading s.r.o.**, Výstavní 1928/9, Ostrava, Moravská Ostrava, 70200, CZ
(740) Silesia Patent & Trademark s.r.o., Pod Školou 1278, Šenov, 73934
(510) (7) stroje, motory a jejich části, elektrické stroje a zařízení spadající do této třídy, s výjimkou vysavačů a odsavačů ovládaných elektrickými či spalovacími motory, též pro průmysl, zejména alternátory, cívky, čerpadla (stroje a části strojů), čisticí filtry ochlazovacího vzduchu (pro motory), stroje a přístroje na čištění elektrické a jejich části, spadající do této třídy, dynamy a jejich části, ekonomizéry paliva pro motory a hnací stroje, hevery, hlavy válců pro motory, ložiska pro hřídele a jako části strojů, kartáče uhlíkové (elektr.) a sběrné kartáče pro dynamy, vzduchové kompresory, nožní startéry pro motocykly, ovládací kabely pro stroje, motory a hnací stroje, řemeny pro stroje a motory, jiné než pro pozemní vozidla, ventilátory pro motory a hnací stroje, jejich části a řemeny k nim, klínové a drážkové řemeny, zapalovací zařízení pro spalovací motory, startéry pro motory a hnací stroje a jejich části, podávací palivové pumpy, vstříkovací čerpadla a trysky k nim, stopventily a podávací palivové pumpy, spadající do této třídy, statory, zapalovací svíčky pro spalovací motory, žhavící svíčky pro naftové motory, výfuky pro motory a hnací stroje, vstříkovací zařízení a jeho části pro motory, zapalovací indukční, elektrické lepicí pistole, sušící stroje, ovládací kabely a mechanismy pro stroje, motory a hnací stroje, ruční nástroje a nářadí mechanické, elektrické motory, s výjimkou motorů pro pozemní vozidla a jejich části; (9) elektrické přístroje a zařízení spadající do této třídy, a to i ve stavebnicovém provedení, zejména přístroje a nástroje pro vedení, přepínání, přeměnu, akumulaci, regulaci nebo řízení elektrických veličin, integrované obvody, počítačové paměti a karty s pamětí nebo mikroprocesorem, plošné obvody, bleskojistky, elektroinstalační materiál, zejména prodlužovací přívody, vícenásobná

zásuvková pole, vypínače, zástrčky a zásuvky, rozbočovače, vidlice, flexošňury, elektrické dveřní a poplašné zvonky, elektrické kabely, spojky, redukce, svorky, konektory, jističe a pojistky, stmívače, datové přepínače, přerušovače, rozvodné panely, rozvodné a spínací skříně, automatické časové spínače, tranzistory, telefonní, radiotelefonní a telegrafická zařízení, též videotelefony, anténní systémy, zesilovače, zabezpečovací zařízení proti krádeži, kryty na elektrické přístroje a zařízení, elektrodily, elektroodplňky a elektropřislušenství pro motorové pozemní a vodní dopravní prostředky, zařazené v této třídě, zejména čidla teplot nasávaného vzduchu, čidla klepání motoru, víčka a palce rozdělovačů, kontakty rozdělovačů, kondenzátory, motorové oštrikovače, ventilátorů a stěračů, odrušovací prvky pro radia, přepínače světla, měniče napětí, čidla ABS, zapalovací a startovací kabely, snímače teploty vzduchu a jeho hmotnosti, nabíjecí agregáty pro elektrické baterie, akumulátorové měřiče kyseliny, elektrické akumulátory a jejich části, automatická řízení pro vozidla, vypínače a spínače, elektrické motorky, též ke klimatizaci, filtry, majáčky, tachometry a otáčkoměry pro vozidla, automatická zařízení signalizující nízký tlak v pneumatikách, poplašná zařízení a to i akustická, imobilizéry, pojistky, baterie na zapalování, startovací kabely, autorádia, antény, vyhledávací zařízení k identifikaci, elektrické zámky, mobilní telefonní přístroje, manometry pro ventily, měřidla na benzín, výstražné trojúhelníky, hasící přístroje, ochranné přilby a osobní ochranné prostředky proti nehodám, zejména brýle, automatická řízení pro vozidla, automobilové výstražné trojúhelníky, zapalovače cigaret pro automobily, měřidla na benzín, blikáče, indukční cívky; (11) osvětlovací přístroje a zařízení, zejména pro pozemní a motorové vodní dopravní prostředky, reflektory, elektrické lampy a kapesní svítilny, žárovky, a to do přístrojových desek, do předních světlometů, pro brzdová, směrová, obrysová, parkovací, zpětná, mlhová světla, sufitové a halogenové žárovky, bezpaticové žárovky; (12) náhradní díly pro dopravní prostředky pozemní a vodní, s výjimkou pneumatik, jejich protektorů, duší a záplat pro ně, k zamezení unikání vzduchu při jejich poškození, zejména, startéry a jejich části, brzdová obložení pro motorová vozidla, např. bubny, čelisti, brzdové lamely, brzdové destičky a hadičky, filtry pro motory pozemních vozidel, olejové, palivové a vzduchové filtry, ventilátory, rozvodové, klínové a drážkové řemeny, ložiska kol a tlumičů, napínáky rozvodových řemenů, lanka, táhla, náhony tachometru, rukojeti řadicích pák, klaksony, výstražná, zabezpečovací a poplašná zařízení pro vozidla; (35) poradenství a poskytování konzultací v obchodní činnosti, zprostředkování obchodních záležitostí, předvádění zboží, zprostředkování interaktivní obchodní činnosti (Internet).

(511) 7, 9, 11, 12, 35
(210) O-180947

(111) **257739**
(220) 22.01.2003
(151) 29.09.2003
(540)



(594) Kombinovaná
(730) **RECOC, spol. s r. o.**, Seydlerova 2451/8, Praha 5 - Stodůlky, 15800, CZ
(740) Macek and Partners, Mgr. Jiří Macek, Sázavská 751/16, Praha 2, Vinohrady, 12000
(510) (37) zprostředkování v investiční výstavbě; (42) technicko-inženýrská činnost ve stavebnictví, projektování v oboru pozemních a inženýrských staveb, projektová činnost v investiční výstavbě (dopravní stavby), tvorba software.
(511) 37, 42
(210) O-187813

(111) **258790**
(220) 11.07.2002
(151) 27.11.2003
(540)



(594) Kombinovaná
(591) Barevná
(730) **ČOS - Česká ochranná společnost a.s.**, Kolejní 1323/12, Ostrava, Moravská Ostrava, 70200, CZ
(740) Mgr. Václav Pacl, patentový zástupce, Pod Školou 1278, Šenov, 73934
(510) (9) elektrické přístroje a zařízení spadající do třídy 9, zejména jako zabezpečovací proti krádeži, elektrické, automatické a časové vypínače, elektrické vodiče a spojky elektrického vedení, hasící přístroje, elektrické rozvodné skříně a rozvaděče, pojistky elektrického vedení, elektrické spínací a přepínací zařízení, přístroje ke zjišťování závad v izolaci elektrického vedení, přístroje ke zkoušení plynu, přístroje na dálkové ovládání, poplašné přístroje a zařízení, bezpečnostní zařízení, bezpečnostní ochranné sítě, detektory, detektory kovů k průmyslovým, bezpečnostním či vojenským účelům, diagnostické přístroje jiné než k lékařským účelům, dozimetry, elektrická zařízení pro dálkové ovládání průmyslových procesů, zejména z hlediska jejich bezpečnosti, dálkové ovládání železničních uzlů, zvláště z hlediska bezpečnosti jejich provozu, elektrodynamická zařízení pro dálkové řízení signalizace, bezpečnostní kamery, elektrické hlásiče, ochranné obleky proti úrazům, radiaci a ohni, ochranné přilby, brýle a ochranné obličejové štíty, ochranné plachty, osobní ochranné prostředky proti nehodám, neprůstřelné, bezpečnostní, plovací a záchranné vesty a pásy, s výjimkou pásů na sedadla aut a sportovního vybavení, záchranné přístroje a vybavení, požární hlásiče, dýchací přístroje pro plavání pod vodou, mobilní telefony, radary, vyučovací stroje, elektrické zámky; (35) zprostředkovatelská činnost a poradenská činnost v oblasti organizační, v oblasti správy a služeb organizačně hospodářské povahy, poradenství a poskytování pomoci při řízení obchodní činnosti a provozně-ekonomických otázkách, zprostředkování interaktivní obchodní činnosti přes Internet, vytváření a provozování obchodních sítí, předvádění zboží; (37) úklidové práce, úklid a čištění interiérů budov, čištění, zejména oken, pronájem čistících strojů, montáž bezpečnostních zařízení; (45) bezpečnostní služby na ochranu majetku a osob, poradenství v oblasti bezpečnosti, otevírání bezpečnostních zámků, služba detektivní kanceláře, obstarávání doprovodu osob, noční hlídací služba, pátrání po nezvestných osobách, monitorování bezpečnostních a poplachových zařízení, zajišťování služeb osobních strážců, provozování strážních hlídek.
(511) 9, 35, 37, 45
(210) O-181775

(111) **259704**
(220) 09.09.2002
(151) 23.12.2003
(540)



(594) Kombinovaná
(591) Barevná
(730) **Tech Data Europe GmbH**, Kistlerhofstrasse 75, Mnichov, DE
(740) Mgr. Ludvík Mühlberger, advokát, Dukelských hrdinů 19, Praha 7, 17000
(510) (9) programové vybavení pro počítače, software, hardware zejména v oblasti výpočetní techniky, komunikační techniky, informační techniky a telekomunikační techniky zařazené v této třídě a všechny jejich náhradní díly a součásti, nosiče záznamů nahrané i nenahrané; (16) tiskoviny, časopisy, knihy, periodické i neperiodické publikace, uživatelské příručky; (35) zprostředkovatelská činnost v obchodní oblasti s aplikacemi výpočetní techniky, zprostředkovatelská činnost v oblasti obchodu, činnost organizačních a ekonomických poradců, reklamní, propagační a inzertní činnost; (37) montáž, instalace, opravy, údržba a servis kancelářské, reprodukční, výpočetní, komunikační a informační techniky včetně hardware, montáž a údržba koncových telekomunikačních zařízení, instalace a servis počítačových sítí; (38) komunikace spočívající ve výměně, šíření, získávání a poskytování informací a zpráv prostřednictvím telekomunikačních sítí, provozování informačních a komunikačních sítí a poskytování obecných informací v rámci informačních a komunikačních sítí; (41) vydavatelská a nakladatelská činnost, školící činnost zejména v oblasti výpočetní techniky, informatiky, kancelářské a komunikační techniky a informačních technologií; (42) poradenská činnost v oblasti aplikace výpočetní techniky, v oblasti informatiky, kancelářské a komunikační techniky a informačních technologií, navrhování a realizace automatizovaných systémů řízení, programátorská činnost, projekce počítačových sítí, poskytování práva užití software a pronájem software, instalace, opravy, údržba a servis software.
(511) 9, 16, 35, 37, 38, 41, 42
(210) O-183490

(111) **260256**
(220) 27.11.2002
(151) 26.01.2004
(540)



(594) Slovní grafická
(730) **FLUX, spol. s r.o.**, Musílkova 167/13, Praha 5, 15000, CZ
(510) (9) hardware, software, programy; (35) příprava mezd a výplatních listin, poradenství v oblasti mezd; (37) montáž a opravy kancelářské a reprodukční techniky; (41) školení; (42) aktualizace počítačových programů, počítačová systémová analýza, tvorba počítačových systémů, programování počítačové, tvorba software.
(511) 9, 35, 37, 41, 42
(210) O-186043

(111) **260326**
(220) 25.02.2003
(151) 26.01.2004
(540)



(594) Kombinovaná
(730) **ZAHRADA Olomouc s.r.o.**, Železniční 469/4, Olomouc, Chválkovice, 77900, CZ
(740) PROPATENT, Ing. Vlasta Sedláčková, patentový zástupce, Pod Pekařkou 107/1, Praha 4, Podolí, 14700
(510) (19) dřevěné kůly; (31) zahradnické výrobky (okrasné keře a stromy); (37) instalace objektů zahradní architektury, údržba objektů zahradní architektury, montování objektů zahradní architektury; (39) silniční motorová doprava; (44) zahradní a krajinářská projektová činnost (projekty zahrad, parků apod.), realizace veřejné zeleně a krajinářských úprav, údržba zeleně, pěstování okrasných stromů a keřů.
(511) 19, 31, 37, 39, 44
(210) O-189143

(111) **261122**
(220) 30.04.2003
(151) 24.02.2004
(540)



(594) Kombinovaná
(730) **ARIA-CARDS s.r.o.**, Krátká 767/3, Vyškov, 68201, CZ
(740) PROPATENT, Ing. Vlasta Sedláčková, patentový zástupce, Pod Pekařkou 107/1, Praha 4, Podolí, 14700
(510) (16) pohlednice, neperiodické publikace, tiskoviny, blahopřání do obálky, balicí papíry, dopisní soupravy, vISAčky k dárkům, omalovánky; (28) pexesa, hry společenské, hračky.
(511) 16, 28
(210) O-191165

(111) **261775**
(220) 11.07.2002
(151) 23.03.2004
(540)



(594) Kombinovaná
(591) Barevná
(730) **RUBING s.r.o.**, Starobělská 826/55, Ostrava, Zábřeh, 70030, CZ
(740) Mgr. Václav Pacl, Pod Školou 1278, Šenov u Ostravy, 73934
(510) (6) obecné kovy v surovém a polozpracovaném stavu a jejich slitiny, lehké kovy, kovy tvarované různým způsobem, kovové stavební materiály, zejména stavební úhlová ocel, stavební kování, kovové materiály na opláštění budov, zámečnické a kovové výrobky spadající do této třídy, kovové trubky a roury, kovové armatury k potrubí na stlačený vzduch, kovové armatury pro vodovody, kovové hangáry, ocelové desky na obkládání podlah zdi a příček, kovová vrata, též zateplená, kovové přenosné domy, kovový, zejména ocelový drát, kovové ohrady a ploty, kovové ohnivzdorné skříně a dveře, kovové dveřní rámy, kovové závěsy, kovové fitinky, kovové mříže a mřížoví, litinové nádoby a nádrže na tekutiny, nádoby na stlačený plyn, zásobníky a kontejnery, napínací třmeny kovové pro kovové pásy, kovové nosníky, ocelové konstrukce nepřenosné a stavební ocelové dílce, kovové krovky, stavební kovová vazba, tvarované trámce na střechy z kovu, ocelové stožáry, ocelový a tažený plech a výrobky z něho, vlnitý plech, pozinkovaný a pocínovaný plech, okapní a střešní žlaby kovové, koryta a okapové roury kovové, ozubnice, řetězy, kovové římsy a tašky, kabelové a lanové klouby kovové, spojky a svorky kovové, kovová lana, kovové materiály pro železnice, např. kolejnice, kolejnicové soupravy, výhybky a spojky, spojovací materiál kovový, např. šrouby, matice, svorníky, nýty, kovové palety pro skladování, manipulaci a dopravu, kovové a ocelové potrubí, kovové schody a schodnice, kovová síla, kovový šrot, kovové žebříky; (7) stroje spadající do tř. 7 a motory s výjimkou motorů pro pozemní vozidla, zejména kompresory, čističe filtry ochlazovacího vzduchu pro motory a čističe vložky k nim, přístroje na čerpání vody, zejména čerpadla; (9) elektrické přístroje a zařízení spadající do této třídy, zejména přístroje k měření a regulaci, přístroje a nástroje pro vedení, přepínání, přeměnu, akumulaci, regulaci nebo řízení elektrických veličin, elektroinstalační materiál a prvky, elektrické vodiče, zejména kabely, spojky a pojistky elektrického vedení, prodlužovací příklady, vícenásobná zásuvková pole, vypínače a zásuvky, rozbočovače, vidlice, flexošňury, jističe a pojistky, elektrické vodiče, přípojky a spojky elektrického vedení, spínací hodiny a rozvodné krabice, desky a skříně, elektrické transformátory, přístroje na lokalizování závad na elektrickém vedení, rozvaděče, usměrňovače a přerušovače elektrického proudu, automatické a časové vypínače, elektronické přístroje a zařízení, zejména elektronická ochranná zařízení, zvláště pak přepět'ové ochrany, přístroje pro dálkové ovládání, poplašné přístroje, zkušební přístroje, řídicí systémy pro vzduchotechnické jednotky, programové vybavení počítačů (hotové programy nebo zhotovené na zakázku), soupravy pro instalaci software, soupravy pro aplikaci k předávání zpráv serverům a manažerům, přístroje a zařízení pro měření a regulaci; (11) přístroje na kontrolu tepla, pro klimatizaci, čištění, filtraci a úpravu vzduchu, zejména klimatizační jednotky mobilní, okenní, nástěnné, parapetní, podstropní a kazetové, též pro jeřáby a těžké a horké provozy a rovněž pro přesnou regulaci mikroklimatu, klimatizační filtry, kombinované přístroje a zařízení pro topení, zejména kogenerační a trigenerační přístroje, zařízení pro chlazení, zejména centrální zdroje chladu monoblokové, též s odděleným kondenzátorem pro použití v centrálních vzduchotechnických jednotkách, přístroje a zařízení pro větrání, zejména větrací jednotky, sestavné vzduchotechnické jednotky, též s rekuperací tepla, vzduchové dveřní a vratové clony, též s vodním nebo elektroohříváčem, ventilátory jako součásti větracích zařízení, zejména elektrické a kombinované, zařízení pro rozvod vody a vodní chlazení, zvlhčovací přístroje a zařízení, zejména elektroodové, odporové, sprchovací a ultrazvukové, odvlhčovače, zejména mobilní, též pro bazénové haly a pro průmysl, zařízení zdravotnická, se zaměřením na osobní hygienu, spadající do této třídy, zejména sanitární

přístroje a zařízení, sterilizátory vody nebo vzduchu, zejména ozonem, filtry (jako části zařízení pro domácnost), zejména na pitnou vodu, odsávací zařízení, regulační, zajišťovací a bezpečnostní armatury k přístrojům, vodovodům, vzduchovodům a plynovodům, kotle a topné přístroje na všechna paliva tuhá, tekutá nebo plynná, topná tělesa a jejich obložení, ústřední topení a články žebrového ústředního topení, vodovodní instalace, nádrže tlakové vody, ohřívače vzduchu, regenerátory tepla, regulátory plynu, regulátory tahu topení a proudu vody, tepelné akumulátory, sušící přístroje, tepelná čerpadla pro vytápění; (35) poradenství a pomoc při řízení obchodní činnosti, zprostředkovatelská činnost v oblasti obchodu, předvádění zboží, vedení obchodů, poskytování informací komerčního charakteru, zprostředkování interaktivní obchodní činnosti prostřednictvím Internetu, vytváření a provozování obchodních sítí; (36) investorská činnost ve stavebnictví a strojírenství; (37) provádění staveb včetně jejich změn a údržbových prací na nich, opláštění a zateplování budov, demolice budov, čištění budov a staveb, montáž, instalace, opravy, údržba a servis větracích, klimatizačních a chladících zařízení, instalace, opravy a servis tepelných čerpadel, kogeneračních jednotek, montáž, provádění oprav a servis vzduchotechnických zařízení, kladení a opravy potrubí, zejména vzduchotechnických, provádění tepelných a hlukových izolací na potrubí, montáž demontáž, zámečnictví, těž stavební zámečnictví, instalace, montáž a opravy zdravotnických, ústředního vytápění a větrání, pokládání kabelů, zemní úpravy, elektroinstalace a montáž bleskosvodů, pronajímání strojů, náradí a přístrojů pro stavebnictví, instalace, montáž, demontáž, údržba a opravy technologických zařízení ve strojírenství a metalurgickém průmyslu, montáž, demontáž, údržba a opravy stavebních i technologických ocelových konstrukcí, zejména ocelových konstrukcí hal, dopravních, potrubních a kabelových mostů, též pěších lávek, jeřábových drah a mostových jeřábů, vyhrazených ocelových konstrukcí železniční dopravy a zařízení průmyslu kovového odpadu, montáž, demontáž, údržba a opravy potrubních řádů a rozvodů s příslušenstvím všech médií, včetně hydraulických, pneumatických a mazacích, instalace jednoúčelových montážních pomůcek, stavba lešení, instalatérské, topenářské a izolační práce, montáž klimatizace, kladení potrubí, vodoinstalace, údržbářské práce, měření a regulace, zejména topných, vodovodních, plynových, elektrických a klimatizačních systémů, měření okamžitého mechanického napětí, odborné poradenství ve stavebnictví, rekonstrukce stávajících technologických linek na vyšší technické parametry; (40) zpracování kovů a jejich úprava, kovovýroba, obrábění a tváření, zejména svařování a pálení, frézování, řezání, hoblování, vrtání, broušení, kovářské práce, též kalení, pokovování, dekontaminace zamořených zemin, kalů, stavebních sutí, nakládání s odpady, mimo odpady nebezpečné v rozsahu tř. 40, jejich zpracování, recyklaci, likvidaci a spalování; (42) inženýrská činnost v investiční výstavbě, odborné poradenství ve strojírenství, vypracovávání posudků, dozor a technická inspekce, znalecké posudky a expertízy, konstruktérská a projekční činnost zejména ve výstavbě, tvorba programového vybavení, poskytování informací, týkajících se programového vybavení a jeho tvorby.

(511) 6, 7, 9, 11, 35, 36, 37, 40, 42
(210) O-181774

(111) **261917**
(220) 29.04.2003
(151) 23.03.2004
(540)

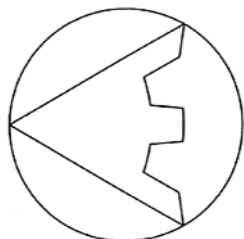

(593) Obrazová
(730) **MESIT air, a.s.**, 50, Čenkov, 26223, CZ
(740) UTB ve Zlíně, Univerzitní institut, Ing. Dana Kreizlová, nám. T.G. Masaryka 5555, Zlín, 76001
(510) (7) ventily jako části strojů; (9) elektromagnetické ventily.
(511) 7, 9
(210) O-191138

(111) **262718**
(220) 11.07.2002
(151) 10.05.2004
(540)



(594) Kombinovaná
(591) Barevná
(730) **OKD, a.s.**, 1077, Stonava, 73534, CZ
(740) Silesia Patent & Trademark s.r.o., Pod Školou 1278, Šenov, 73934
(510) (19) výrobky ze dřeva a to okna (bez skla), dveře nekovové, ploty, zárubně, dýhy dřevěné, dřevěné obložení, dřevo opracované, dřevo stavební, dřevo dýhové, řezivo a řezivo neopracované; (20) truhlářské výrobky ze dřeva, a to nábytek a užitkové výrobky ze dřeva, spadající do třídy 20; (36) pronájem nemovitostí; (39) silniční motorová doprava, rozvody páry a teplé užitkové vody; (40) zpracování dřeva řezáním, výroba páry a teplé užitkové vody.
(511) 19, 20, 36, 39, 40
(210) O-181773

(111) **262825**
(220) 20.03.2003
(151) 10.05.2004
(540)

www.novyjicin.cz

(592) Slovní
(730) **Město Nový Jičín**, Masarykovo nám. 1, Nový Jičín, 74111, CZ
(740) PROPATENT, Ing. Vlasta Sedláčková, patentový zástupce, Pod Pekařkou 107/1, Praha 4, Podolí, 14700
(510) (9) software; (35) reklamní činnost; (38) poskytování přístupu na internet; (41) organizování a zabezpečování školicích akcí; (42) tvorba software – vyhotovování programů na zakázku, poskytování komplexních služeb při využití výpočetní techniky zařazených v této třídě, web hosting.
(511) 9, 35, 38, 41, 42
(210) O-189837

(111) **268907**
(220) 12.08.2002
(151) 26.01.2005
(540)

Data

(594) Slovní grafická
(591) Barevná
(730) **Tech Data Europe GmbH**, Kistlerhofstrasse 75, Mnichov, DE
(740) Mgr. Ludvík Mühlberger, advokát, Dukelských hrdinů 19, Praha 7, 17000
(510) (9) hardware z oblasti komunikační techniky, informační techniky a telekomunikační techniky; (38) komunikace spočívající ve výměně, šíření, získávání a poskytování informací a zpráv prostřednictvím telekomunikačních sítí, provozování informačních a komunikačních sítí a poskytování obecných informací v rámci informačních a komunikačních sítí; (41) vydavatelská a nakladatelská činnost, školicí činnost v oblasti komunikační techniky; (42) poradenská činnost v oblasti komunikační techniky.

(511) 9, 38, 41, 42
(210) O-182618

(111) **271490**
(220) 17.07.2002
(151) 12.04.2005
(540)

VITAFIT

(592) Slovní
(730) **Mlékárna Valašské Meziříčí, spol. s r.o.**, Zámecká 2/57, Valašské Meziříčí - Krásno nad Bečvou, 75701, CZ
(740) Mgr. David Müller, patentový zástupce, Filipova 2016/6, Praha 4, Chodov, 14800
(510) (29) mléčné výrobky, jako jogurty, sýry apod.
(511) 29
(210) O-181916

(111) **329719**
(220) 30.04.2012
(151) 13.02.2013
(540)

Obchodní dům BREDA

(594) Slovní grafická
(730) **BREDA & WEINSTEIN s.r.o.**, Václavské náměstí 773/4, Praha 1, Nové Město, 11000, CZ
(740) C|K|T ČERVENKA TURKOVÁ & PARTNERS Advokátní, patentová a známková kancelář, Mgr. Radka Červenková, advokátka, Anny Letenské 34/7, Praha 2, Vinohrady, 12000
(510) (35) provozování obchodního a nákupního centra, poskytování maloobchodních služeb v rámci obchodního, nákupního centra a supermarketu, maloobchod, shromažďování a prezentace zboží třetích osob a zprostředkování možnosti nákupu zboží spotřebiteli v prostorech obchodního, nákupního centra a supermarketu v oblasti výrobků a služeb zařazených do tříd 3, 5, 8, 9, 11, 14, 18, 20, 21, 25, 26, 27, 28, 29, 30, 32, 33, 34 a 43, aranžování výkladů, inzertní, propagační a reklamní činnost prostřednictvím jakéhokoliv média, zejména prostřednictvím Internetu, on-line inzerce, pronájem reklamních ploch a informačních ploch, plánování obchodních a propagačních akcí, pomoc při řízení obchodní činnosti, obchodní management, obchodní administrativa, kancelářské práce; (36) správa obchodního, nákupního centra a supermarketu, pronájem nemovitostí, bytů a nebytových prostor, pronajímání obchodů a kanceláří včetně poskytování služeb, zajišťujících jejich řádný provoz - v rámci této třídy, finanční služby a poradenství, finanční sponzorování.
(511) 35, 36
(210) O-494851

(111) **329720**
(220) 30.04.2012
(151) 13.02.2013
(540)

BREDA & WEINSTEIN

(594) Slovní grafická
(730) **BREDA & WEINSTEIN s.r.o.**, Václavské náměstí 773/4, Praha 1, Nové Město, 11000, CZ
(510) (35) provozování obchodního a nákupního centra, poskytování maloobchodních služeb v rámci obchodního, nákupního centra a supermarketu, maloobchod, shromažďování a prezentace zboží třetích osob

a zprostředkování možnosti nákupu zboží spotřebiteli v prostorech obchodního, nákupního centra a supermarketu v oblasti výrobků a služeb zařazených do tříd 3, 5, 8, 9, 11, 14, 18, 20, 21, 25, 26, 27, 28, 29, 30, 32, 33, 34 a 43, aranžování výkladů, inzertní, propagační a reklamní činnost prostřednictvím jakéhokoliv média, zejména prostřednictvím Internetu, on-line inzerce, pronájem reklamních ploch a informačních ploch, plánování obchodních a propagačních akcí, pomoc při řízení obchodní činnosti, obchodní management, obchodní administrativa, kancelářské práce; (36) správa obchodního, nákupního centra a supermarketu, pronájem nemovitostí, bytů a nebytových prostor, pronajímání obchodů a kanceláří včetně poskytování služeb, zajišťujících jejich řádný provoz - v rámci této třídy, finanční služby a poradenství, finanční sponzorování.

(511) 35, 36
(210) O-494852

(111) **330198**
(220) 02.07.2012
(151) 13.03.2013
(540)



(594) Kombinovaná
(730) **T.S.BOHEMIA a.s.**, Sladovní 103/3, Olomouc - Pavlovičky, 77900, CZ
(740) Ing. Petr Soukup, patentový zástupce, tř. Svobody 43/39, Olomouc, 77900
(510) (7) veškeré domácí potřeby a přístroje poháněné elektrickým motorem, zejména pračky, myčky nádobí, mandly, ždímačky, odstředivky, vysavače, michací, řezací, loupací a krájící stroje, elektrické otvírače konzerv, prodejní nápojové automaty, mixéry, hnětačí stroje, elektrické ostříže nožů, drtiče a mixéry, lisy na ovoce, mlýnky a dále též části a díly pro všechno výše uvedené zboží; (8) elektrické žehličky všeho druhu, ondulační přístroje, jako kulmy, elektricky vyhřívané natáčky; (9) přístroje a zařízení pro reprodukci, přenos a záznam zvuku a/nebo obrazu všeho druhu, zejména spotřební elektronika všeho druhu, televizní přístroje, magnetofony, radiopřijímače, radiomagnetofony, videomagnetofony, videopřehrávače, počítače, příslušenství a periférie počítačů, tiskárny, veškeré počítačové programy a software bez ohledu na záznamová média nebo prostředky šíření, to je software nahraný na magnetických médiích nebo stažený ze vzdálené počítačové sítě, data, databáze a jiné informační produkty na magnetických, elektronických a optických nosičích, nosiče dat všeho druhu spadající do třídy 9, elektronické a datové sítě, multimediální aplikace, 3D animace, software pro počítače, programové vybavení pro informační technologie a pro komunikaci, programové vybavení umožňující elektronické obchodování, videohry, nahraný software na CD a DVD discích a magnetických médiích, aparáty a přístroje vědecké, námořní, geodetické, fotografické, filmové, optické, přístroje pro vážení, měření, signalizaci, kontrolu zařazené v této třídě, magnetické suporty a mechanismy na mince, audio a video záznamy, metrické konventory, digitální kalkulačky a kalkulačky časových pásem, zapisovací pokladny, měřicí pásy, nahrávače zvukových kazet, triedry, elektrické akumulátory, včetně pro vozidla, elektrické baterie nabíjecí, elektrické ovládací a rozvodné desky, nahrané i nenahrané nosiče informací všeho druhu, zejména videokazety, audiokazety, kompaktní disky a nosiče DVD, plastové obaly nosičů informací, diaprojektory, promítací žárovky, filmové kamery, fotoaparáty, hrací přístroje fungující po připojení na televizní přijímače, televizní hry (software); (11) elektrické náčiní pro vaření a domácnost, zejména žárovky všeho druhu, kávovary, sušičky prádla, ondulační přístroje, jako elektrické vysoušeče vlasů, opékače, chladničky, mrazničky, kávovary, ventilátory, ohříváče, konvice, zařízení pro domácí topení a chlazení a dále též části a díly pro všechno výše uvedené zboží; (14) vzácné kovy a jejich slitiny a výrobky z těchto látek nebo postříbřeného nebo pozlaceného kovu, nejsou - li uvedeny v jiných třídách, klenoty, bižuterie, drahokamy, hodinářské potřeby a chronometrické přístroje; (16) výrobky z papíru a lepenky, jenž nejsou zařazeny do jiných tříd, balící papír, bloky, zápisníky, notesy, záložky do knih, periodické i neperiodické publikace, časopisy, brožury, katalogy, knihy, etikety papírové, fotografie,

plakáty, pohlednice, kalendáře, manuály a návody, formuláře, obálky, samolepky, obtisky, psací potřeby, penály, psací podložky, obaly na spisy, plastické obaly spadající do této třídy, papírové vlajky a praporky, informační a reklamní produkty v papírové formě, poutače z papíru nebo lepenky, ozdobné předměty z papíru, vzory a grafické znaky pro kopírování; (28) hry, hračky, potřeby pro gymnastiku a sport, které nejsou uvedeny v jiných třídách, vánoční ozdoby; (35) maloobchodní a velkoobchodní činnost v oblasti obchodu se spotřebním zbožím, poradenská a konzultační činnost v oblasti obchodu, zprostředkovatelská činnost v oblasti obchodu se spotřebním zbožím, zakládání, vedení a prodej společností, obchodní průzkum, průzkum trhu, zprostředkovatelská činnost v oblasti reklamy, pomoc při řízení obchodních a průmyslových podniků, pomoc při řízení obchodní činnosti, služby a poradenství v obchodní činnosti, obchodní management a podnikové poradenství, obchodní nebo podnikatelské informace, marketingové studie, organizační poradenství, zprostředkování v oblasti provozování sítě obchodů, obchodních středisek, e-bussines, všechna tato činnost s přístroji a nástroji elektronickými, zejména se spotřební elektronikou, s přístroji a nástroji elektrickými, programovým vybavením, administrativní služby, správa podniku, zprostředkování obchodních kontaktů, provádění obchodních operací, informační a poradenská činnost k obchodním a reklamním účelům, činnost ekonomických a organizačních poradců, organizování komerčních akcí, pořádání výstav k obchodním účelům, merchandising, franchising, komerční využití Internetu v oblastech komerčních internetových médií a vyhledávacích služeb, on-line inzerce, prezentace uživatelů na stránkách Word Wilde Web v počítačové síti Internet, systemizace informací do počítačových databází; (36) činnost finančních poradců, pojištění, služby finanční, služby peněžní a zprostředkování těchto služeb; (37) servisní služby, instalace, opravy, servis elektrických a elektronických zařízení, servisní služby v oblasti výpočetní techniky; (38) elektronická pošta, počítačová komunikace, přenos zpráv a obrazových informací pomocí počítačů, bezdrátový přenos zpráv a obrazových informací; (39) balení zboží, doprava a doručování zboží, skladování zboží; (42) projektové řízení, návrh programového vybavení, aktualizace programového vybavení, údržba programového vybavení, programování počítačů, pronájem doby přístupu k databázi, technické studie a konzultace v oblasti počítačů a programového vybavení, vývoj a tvorba systémů pro elektronické obchodování, včetně příslušného software a hardware, tvorba software, programování internetových databázových systémů a internetových aplikací, programování multimediálních aplikací, vytváření a modelování 3D animací, tvorba interaktivních a grafických programů, tvorba multimediálních dokumentů, prezentací, aplikací, katalogů, konstrukce WWW prezentací a řešení WWW serverů, tvorba počítačové animace a vizualizace, tvorba programových projektů, tvorba elektronického portálu, tvorba internetové domény, tvorba informačních databází, konfigurace, instalace a údržba sítí, informačních databázových systémů a jejich aplikací, technické konzultace v oblasti elektrotechniky, výrobků a zařízení pro přenos zvuku nebo obrazu; (45) poskytování licencí na know-how pro oblast elektronického obchodování a služeb, poskytování licencí na know-how pro oblast informačních technologií.

(511) 7, 8, 9, 11, 14, 16, 28, 35, 36, 37, 38, 39, 42, 45

(210) O-496439

(111) **330199**

(220) 02.07.2012

(151) 13.03.2013

(540)



(593) Obrazová

(730) **T.S.BOHEMIA a.s.**, Sladovní 103/3, Olomouc - Pavlovičky, 77900, CZ

(740) Ing. Petr Soukup, patentový zástupce, tř. Svobody 43/39, Olomouc, 77900

(510) (7) veškeré domácí potřeby a přístroje poháněné elektrickým motorem, zejména pračky, myčky nádobí, mandly, ždímačky, odšťavňovače, vysavače, míchací, řezací, loupací a krájecí stroje, elektrické otvírače konzerv,

prodejní nápojové automaty, mixéry, hnětací stroje, elektrické ostříže nožů, drtiče a mixéry, lisy na ovoce, mlýnky a dále též části a díly pro všechno výše uvedené zboží; (8) elektrické žehličky všeho druhu, ondulační přístroje, jako kulmy, elektricky vyhřívané natačky; (9) přístroje a zařízení pro reprodukci, přenos a záznam zvuku a/nebo obrazu všeho druhu, zejména spotřební elektronika všeho druhu, televizní přístroje, magnetofony, radiopřijímače, radiomagnetofony, videomagnetofony, videopřehrávače, počítače, příslušenství a periférie počítačů, tiskárny, veškeré počítačové programy a software bez ohledu na záznamová média nebo prostředky šíření, to je software nahraný na magnetických médiích nebo stažený ze vzdálené počítačové sítě, data, databáze a jiné informační produkty na magnetických, elektronických a optických nosičích, nosiče dat všeho druhu spadající do třídy 9, elektronické a datové sítě, multimediální aplikace, 3D animace, software pro počítače, programové vybavení pro informační technologie a pro komunikaci, programové vybavení umožňující elektronické obchodování, videohry, nahraný software na CD a DVD discích a magnetických médiích, aparáty a přístroje vědecké, námořní, geodetické, fotografické, filmové, optické, přístroje pro vážení, měření, signalizaci, kontrolu zařazené v této třídě, magnetické superty a mechanismy na mince, audio a video záznamy, metrické konventory, digitální kalkulačky a kalkulačky časových pásem, zapisovací pokladny, měřicí pásy, nahrávače zvukových kazet, triedry, elektrické akumulátory, včetně pro vozidla, elektrické baterie nabíjecí, elektrické ovládací a rozvodné desky, nahrané i nenahrané nosiče informací všeho druhu, zejména videokazety, audiokazety, kompaktní disky a nosiče DVD, plastové obaly nosičů informací, diaproyektory, promítací žárovky, filmové kamery, fotoaparáty, hrací přístroje fungující po připojení na televizní přijímače, televizní hry (software); (11) elektrické náčiní pro vaření a domácnost, zejména žárovky všeho druhu, kávovary, sušičky prádla, ondulační přístroje, jako elektrické vysoušeče vlasů, opékače, chladničky, mrazničky, kávovary, ventilátory, ohříváče, konvice, zařízení pro domácí topení a chlazení a dále též části a díly pro všechno výše uvedené zboží; (16) výrobky z papíru a lepenky, jež nejsou zařazeny do jiných tříd, balící papír, bloky, zápisníky, notesy, záložky do knih, periodické i neperiodické publikace, časopisy, brožury, katalogy, knihy, etikety papírové, fotografie, plakáty, pohlednice, kalendáře, manuály a návody, formuláře, obálky, samolepky, obtisky, psací potřeby, penály, psací podložky, obaly na spisy, plastické obaly spadající do této třídy, papírové vlajky a praporky, informační a reklamní produkty v papírové formě, poutače z papíru nebo lepenky, ozdobné předměty z papíru, vzory a grafické znaky pro kopírování; (35) maloobchodní a velkoobchodní činnost v oblasti obchodu se spotřebním zbožím, poradenská a konzultační činnost v oblasti obchodu, zprostředkovatelská činnost v oblasti obchodu se spotřebním zbožím, zakládání, vedení a prodej společností, obchodní průzkum, průzkum trhu, zprostředkovatelská činnost v oblasti reklamy, pomoc při řízení obchodních a průmyslových podniků, pomoc při řízení obchodní činnosti, služby a poradenství v obchodní činnosti, obchodní management a podnikové poradenství, obchodní nebo podnikatelské informace, marketingové studie, organizační poradenství, zprostředkování v oblasti provozování sítě obchodů, obchodních středisek, e-bussines, všechna tato činnost s přístroji a nástroji elektronickými, zejména se spotřební elektronikou, s přístroji a nástroji elektrickými, programovým vybavením, administrativní služby, správa podniku, zprostředkování obchodních kontaktů, provádění obchodních operací, informační a poradenská činnost k obchodním a reklamním účelům, činnost ekonomických a organizačních poradců, organizování komerčních akcí, pořádání výstav k obchodním účelům, merchandising, franchising, komerční využití Internetu v oblastech komerčních internetových médií a vyhledávacích služeb, on-line inzerce, prezentace uživatelů na stránkách Word Wilde Web v počítačové síti Internet, systemizace informací do počítačových databází; (36) činnost finančních poradců, pojištění, služby finanční, služby peněžní a zprostředkování těchto služeb; (37) servisní služby, instalace, opravy, servis elektrických a elektronických zařízení, servisní služby v oblasti výpočetní techniky; (38) elektronická pošta, počítačová komunikace, přenos zpráv a obrazových informací pomocí počítačů, bezdrátový přenos zpráv a obrazových informací; (39) balení zboží, doprava a doručování zboží, skladování zboží; (42) tvorba software, programování internetových databázových systémů; (45) poskytování licencí na know-how pro oblast elektronického obchodování a služeb, poskytování licencí na know-how pro oblast informačních technologií.

(511) 7, 8, 9, 11, 16, 35, 36, 37, 38, 39, 42, 45

(210) O-496440

(111) **330200**
(220) 02.07.2012
(151) 13.03.2013
(540)



(593) Obrazová
(730) **T.S.BOHEMIA a.s.**, Sladovní 103/3, Olomouc - Pavlovičky, 77900, CZ
(740) Ing. Petr Soukup, patentový zástupce, tř. Svobody 43/39, Olomouc, 77900
(510) (7) veškeré domácí potřeby a přístroje poháněné elektrickým motorem,

zejména pračky, myčky nádobí, mandly, ždímačky, odstředivky, vysavače, míchací, řezací, loupací a krájecí stroje, elektrické otvírače konzerv, prodejní nápojové automaty, mixéry, hnětací stroje, elektrické ostříže nožů, drtiče a mixéry, lisy na ovoce, mlýnky a dále též části a díly pro všechno výše uvedené zboží; (8) elektrické žehličky všeho druhu, ondulační přístroje, jako kulmy, elektricky vyhřívané natačky; (9) přístroje a zařízení pro reprodukci, přenos a záznam zvuku a/nebo obrazu všeho druhu, zejména spotřební elektronika všeho druhu, televizní přístroje, magnetofony, radiopřijímače, radiomagnetofony, videomagnetofony, videopřehrávače, počítače, příslušenství a periferie počítačů, tiskárny, veškeré počítačové programy a software bez ohledu na záznamová média nebo prostředky šíření, to je software nahraný na magnetických médiích nebo stažený ze vzdálené počítačové sítě, data, databáze a jiné informační produkty na magnetických, elektronických a optických nosičích, nosiče dat všeho druhu spadající do třídy 9, elektronické a datové sítě, multimediální aplikace, 3D animace, software pro počítače, programové vybavení pro informační technologie a pro komunikaci, programové vybavení umožňující elektronické obchodování, videohry, nahraný software na CD a DVD discích a magnetických médiích, aparáty a přístroje vědecké, námořní, geodetické, fotografické, filmové, optické, přístroje pro vážení, měření, signalizaci, kontrolu zařazené v této třídě, magnetické superty a mechanismy na mince, audio a video záznamy, metrické konventory, digitální kalkulačky a kalkulačky časových pásem, zapisovací pokladny, měřicí pásky, nahrávače zvukových kazet, triedry, elektrické akumulátory, včetně pro vozidla, elektrické baterie nabíjecí, elektrické ovládací a rozvodné desky, nahrané i nenahrané nosiče informací všeho druhu, zejména videokazety, audiokazety, kompaktní disky a nosiče DVD, plastové obaly nosičů informací, diaprojektory, promítací žárovky, filmové kamery, fotoaparáty, hrací přístroje fungující po připojení na televizní přijímače, televizní hry (software); (11) elektrické náčiní pro vaření a domácího, zejména žárovky všeho druhu, kávovary, sušičky prádla, ondulační přístroje, jako elektrické vysoušeče vlasů, opékače, chladničky, mrazničky, kávovary, ventilátory, ohříváče, konvice, zařízení pro domácí topení a chlazení a dále též části a díly pro všechno výše uvedené zboží; (16) výrobky z papíru a lepenky, jenž nejsou zařazeny do jiných tříd, balicí papír, bloky, zápisníky, notesy, záložky do knih, periodické i neperiodické publikace, časopisy, brožury, katalogy, knihy, etikety papírové, fotografie, plakáty, pohlednice, kalendáře, manuály a návody, formuláře, obálky, samolepky, obtisky, psací potřeby, penály, psací podložky, obaly na spisy, plastické obaly spadající do této třídy, papírové vlajky a praporky, informační a reklamní produkty v papírové formě, poutače z papíru nebo lepenky, ozdobné předměty z papíru, vzory a grafické znaky pro kopírování; (35) maloobchodní a velkoobchodní činnost v oblasti obchodu se spotřebním zbožím, poradenská a konzultační činnost v oblasti obchodu, zprostředkovatelská činnost v oblasti obchodu se spotřebním zbožím, zakládání, vedení a prodej společností, obchodní průzkum, průzkum trhu, zprostředkovatelská činnost v oblasti reklamy, pomoc při řízení obchodních a průmyslových podniků, pomoc při řízení obchodní činnosti, služby a poradenství v obchodní činnosti, obchodní management a podnikové poradenství, obchodní nebo podnikatelské informace, marketingové studie, organizační poradenství, zprostředkování v oblasti provozování sítě obchodů, obchodních středisek, e-bussines, všechna tato činnost s přístroji a nástroji elektronickými, zejména se spotřební elektronikou, s přístroji a nástroji elektrickými, programovým vybavením, administrativní služby, správa podniku, zprostředkování obchodních kontaktů, provádění obchodních operací, informační a poradenská činnost k obchodním a

reklamním účelům, činnost ekonomických a organizačních poradců, organizování komerčních akcí, pořádání výstav k obchodním účelům, merchandising, franchising, komerční využití Internetu v oblastech komerčních internetovských médií a vyhledávacích služeb, on-line inzerce, prezentace uživatelů na stránkách Word Wilde Web v počítačové síti Internet, systemizace informací do počítačových databází; (36) činnost finančních poradců, pojištění, služby finanční, služby peněžní a zprostředkování těchto služeb; (37) servisní služby, instalace, opravy, servis elektrických a elektronických zařízení, servisní služby v oblasti výpočetní techniky; (38) elektronická pošta, počítačová komunikace, přenos zpráv a obrazových informací pomocí počítačů, bezdrátový přenos zpráv a obrazových informací; (39) balení zboží, doprava a doručování zboží, skladování zboží; (42) tvorba software, programování internetových databázových systémů; (45) poskytování licencí na know-how pro oblast elektronického obchodování a služeb, poskytování licencí na know-how pro oblast informačních technologií.

(511) 7, 8, 9, 11, 16, 35, 36, 37, 38, 39, 42, 45
(210) O-496441

(111) **330201**
(220) 02.07.2012
(151) 13.03.2013
(540)



(593) Obrazová
(730) **T.S.BOHEMIA a.s.**, Sladovní 103/3, Olomouc - Pavlovičky, 77900, CZ
(740) Ing. Petr Soukup, patentový zástupce, tř. Svobody 43/39, Olomouc, 77900
(510) (7) veškeré domácí potřeby a přístroje poháněné elektrickým motorem,

zejména pračky, myčky nádobí, mandly, ždímačky, odstředivky, vysavače, míchací, řezací, loupací a krájecí stroje, elektrické otvírače konzerv, prodejní nápojové automaty, mixéry, hnětací stroje, elektrické ostříže nožů, drtiče a mixéry, lisy na ovoce, mlýnky a dále též části a díly pro všechno výše uvedené zboží; (8) elektrické žehličky všeho druhu, ondulační přístroje, jako kulmy, elektricky vyhřívané natačky; (9) přístroje a zařízení pro reprodukci, přenos a záznam zvuku a/nebo obrazu všeho druhu, zejména spotřební elektronika všeho druhu, televizní přístroje, magnetofony, radiopřijímače, radiomagnetofony, videomagnetofony, videopřehrávače, počítače, příslušenství a periferie počítačů, tiskárny, veškeré počítačové programy a software bez ohledu na záznamová média nebo prostředky šíření, to je software nahraný na magnetických médiích nebo stažený ze vzdálené počítačové sítě, data, databáze a jiné informační produkty na magnetických, elektronických a optických nosičích, nosiče dat všeho druhu spadající do třídy 9, elektronické a datové sítě, multimediální aplikace, 3D animace, software pro počítače, programové vybavení pro informační technologie a pro komunikaci, programové vybavení umožňující elektronické obchodování, videohry, nahraný software na CD a DVD discích a magnetických médiích, aparáty a přístroje vědecké, námořní, geodetické, fotografické, filmové, optické, přístroje pro vážení, měření, signalizaci, kontrolu zařazené v této třídě, magnetické superty a mechanismy na mince, audio a video záznamy, metrické konventory, digitální kalkulačky a kalkulačky časových pásem, zapisovací pokladny, měřicí pásky, nahrávače zvukových kazet, triedry, elektrické akumulátory, včetně pro vozidla, elektrické baterie nabíjecí, elektrické ovládací a rozvodné desky, nahrané i nenahrané nosiče informací všeho druhu, zejména videokazety, audiokazety, kompaktní disky a nosiče DVD, plastové obaly nosičů informací, diaprojektory, promítací žárovky, filmové kamery, fotoaparáty, hrací přístroje fungující po připojení na televizní přijímače, televizní hry (software); (11) elektrické náčiní pro vaření a domácího, zejména žárovky všeho druhu, kávovary, sušičky prádla, ondulační přístroje, jako elektrické vysoušeče vlasů, opékače, chladničky, mrazničky, kávovary, ventilátory, ohříváče, konvice, zařízení pro domácí topení a chlazení a dále též části a díly pro všechno výše uvedené zboží; (16) výrobky z papíru a lepenky, jenž nejsou zařazeny do jiných tříd, balicí papír, bloky, zápisníky, notesy, záložky do knih, periodické i neperiodické

publikace, časopisy, brožury, katalogy, knihy, etikety papírové, fotografie, plakáty, pohlednice, kalendáře, manuály a návody, formuláře, obálky, samolepky, obtisky, psací potřeby, penály, psací podložky, obaly na spisy, plastické obaly spadající do této třídy, papírové vlajky a praporečky, informační a reklamní produkty v papírové formě, poutače z papíru nebo lepenky, ozdobné předměty z papíru, vzory a grafické znaky pro kopírování; (35) maloobchodní a velkoobchodní činnost v oblasti obchodu se spotřebním zbožím, poradenská a konzultační činnost v oblasti obchodu, zprostředkovatelská činnost v oblasti obchodu se spotřebním zbožím, zakládání, vedení a prodej společností, obchodní průzkum, průzkum trhu, zprostředkovatelská činnost v oblasti reklamy, pomoc při řízení obchodních a průmyslových podniků, pomoc při řízení obchodní činnosti, služby a poradenství v obchodní činnosti, obchodní management a podnikové poradenství, obchodní nebo podnikatelské informace, marketingové studie, organizační poradenství, zprostředkování v oblasti provozování sítě obchodů, obchodních středisek, e-bussines, všechna tato činnost s přístroji a nástroji elektronickými, zejména se spotřební elektronikou, s přístroji a nástroji elektrickými, programovým vybavením, administrativní služby, správa podniku, zprostředkování obchodních kontaktů, provádění obchodních operací, informační a poradenská činnost k obchodním a reklamním účelům, činnost ekonomických a organizačních poradců, organizování komerčních akcí, pořádání výstav k obchodním účelům, merchandising, franchising, komerční využití Internetu v oblastech komerčních internetových médií a vyhledávacích služeb, on-line inzerce, prezentace uživatelů na stránkách Word Wilde Web v počítačové síti Internet, systemizace informací do počítačových databází; (36) činnost finančních poradců, pojištění, služby finanční, služby peněžní a zprostředkování těchto služeb; (37) servisní služby, instalace, opravy, servis elektrických a elektronických zařízení, servisní služby v oblasti výpočetní techniky; (38) elektronická pošta, počítačová komunikace, přenos zpráv a obrazových informací pomocí počítačů, bezdrátový přenos zpráv a obrazových informací; (39) balení zboží, doprava a doručování zboží, skladování zboží; (42) tvorba software, programování internetových databázových systémů; (45) poskytování licencí na know-how pro oblast elektronického obchodování a služeb, poskytování licencí na know-how pro oblast informačních technologií.

(511) 7, 8, 9, 11, 16, 35, 36, 37, 38, 39, 42, 45
(210) O-496443

(111) **330351**
(220) 02.07.2012
(151) 20.03.2013
(540)

LOTUS VALLEY

(594) Slovní grafická
(730) **STAR IMPEX, spol. s r.o.**, Náchodská 2907, Praha 9 - Horní Počernice, 19300, CZ
(740) Loskotová & partneři, patentová a známková kancelář, Ing. Gabriela Loskotová, K závětinám 727, Praha 5, Řeporyje, 15500
(510) (3) parfémy, kosmetické přípravky, vonné tyčinky; (24) prostěradla, povlečení, ložní prádlo.
(511) 3, 24
(210) O-496444

(111) **330748**
(220) 26.07.2012
(151) 24.04.2013
(540)

MEADOWS

(592) Slovní
(730) **Meadows s.r.o.**, U Vojanky 1309/1a, Praha 5, Košíře, 15000, CZ
(510) (3) přírodní prostředky pro péči o tělo, přírodní kosmetické prostředky, esenciální oleje pro osobní potřebu, vonné oleje pro aromaterapii a jiné vonné přípravky; (4) svíčky, vonné svíčky; (5) bylinné čaje, přírodní (rostlinné) extrakty a výrobky na nich založené, vše pro lékařské účely.

(511) 3, 4, 5
(210) O-496960

(111) **331660**
(220) 19.11.2012
(151) 29.05.2013
(540)



(594) Kombinovaná
(591) Barevná
(730) **SPORT INVEST Travel, s.r.o.**, Hvězdova 1716/2b, Praha 4, 14000, CZ
(740) Mgr. Jana Fráňová, Jakubská 14, Praha 1, 11000
(510) (35) pomoc při řízení obchodních činností, reklamní činnost, marketing; (39) provozování cestovní kanceláře, průvodcovská činnost, přeprava osob a nákladu, zprostředkování přepravy; (41) vydavatelské a nakladatelské činnosti; (43) ubytovací a stravovací služby.
(511) 35, 39, 41, 43
(210) O-499869

(111) **331680**
(220) 18.12.2012
(151) 29.05.2013
(540)

FORTUNA SÁZKY

(592) Slovní
(730) **FORTUNA GAME a.s.**, Italská 2584/69, Praha 2, Vinohrady, 12000, CZ
(740) Mgr. Radek Schmitz, advokátní kancelář s.r.o., Mgr. Radek Schmitz, Podkovářská 933/3, Praha 9, 19000
(510) (35) inzertní, reklamní, propagační činnost, vydávání reklamních textů, provozování reklamních ploch, reklamních bannerů, reklamních balónů, reklamních klipů, vše v souvislosti s provozováním loterií a jiných podobných her, marketing k provozování loterií a jiných podobných her; (41) provozování a organizování loterií a jiných podobných her v souladu s obecně závaznými právními předpisy prostřednictvím poboček sázkové kanceláře a dalších smluvně zavázaných prodejních míst.
(511) 35, 41
(210) O-500587

(111) **331725**
(220) 23.08.2012
(151) 05.06.2013
(540)

ALPA

(592) Slovní
(730) **Alpa, a.s.**, Hornoměstská 378, Velké Meziříčí, 59425, CZ
(740) INPARTNERS GROUP, Mgr. Simona Hejdová, advokátka, Tuřanka 1519/115a, Brno, Slatina, 62700
(510) (3) parfumerie, vonné oleje, kosmetika, zejména prostředky pro ošetřování pokožky, krémy, mléka, gely, emulze, vody a deodoranty pro osobní potřebu, toaletní přípravky, opalovací krémy, mléka a oleje, sprchové gely, vody po holení, kosmetické přípravky, tělové šampóny, prostředky pro ošetřování a regeneraci vlasů a vlasové pokožky, prostředky pro mytí a ošetřování rukou a vlasů, vlasové vody, šampóny, kondicionéry, tužidla, masážní prostředky, regenerační prostředky, masážní a regenerační krémy, masážní a regenerační emulze, masážní a regenerační gely, prostředky ústní hygieny, ústní vody, zubní pasty, zubní gely, mýdla, hygienické toaletní přípravky; (5) farmaceutické výrobky, kosmetické výrobky k léčebným účelům, repelentní přípravky.
(511) 3, 5
(210) O-497672

(111) **331865**
(220) 24.07.2012
(151) 12.06.2013
(540)



(594) Kombinovaná
(591) Barevná
(730) **Naturprodukt CZ spol. s r.o.**, Na Viničkách 638, Šestajovice, 25092, CZ
(740) Ing. Pavel Nádvorník s.r.o., Klínová 620/1, Ostrava, Hulváky, 70900
(510) (5) farmaceutické výrobky, parafarmaceutické přípravky, probiotické a enzymatické přípravky pro léčebné účely, potravinové doplňky pro léčebné účely, adjuvanty (pomocné látky) pro lékařské účely, vitamíny a vitamínové přípravky, vše v rámci této třídy, léčivé byliny, výtažky z léčivých bylin, bylinné čaje pro lékařské účely, bylinné výrobky s léčivými účinky, bílkovinná potrava a bílkovinné přípravky pro lékařské účely, potravní doplňky pro posílení imunity organismu a zlepšení zdraví v tuhém i tekutém stavu pro léčebné i neléčebné účely, potravinové doplňky a doplňky stravy živočišného původu i rostlinného původu, potravinové doplňky obsahující enzymy; (29) extrakty a potraviny pro zvláštní výživu v rámci této třídy; (30) extrakty a potraviny pro zvláštní výživu, doplňky výživy, dietní doplňky, vše v rámci této třídy; (35) reklama, propagace, reklama on-line v počítačové síti, obchodní nebo podnikatelské informace, dodavatelské služby pro třetí osoby (nákup výrobků a služeb pro jiné podniky), prezentace výrobků v komunikačních médiích pro účely maloobchodu, provádění obchodních operací, poskytování obchodních informací pomocí Internetu, poskytování obchodních služeb s výrobky, uvedenými ve tř. 5, 29 a 30 pomocí Internetu, velkoobchod, maloobchod a zprostředkování obchodu s výrobky, uvedenými ve tř. 5, 29 a 30, zprostředkovatelská činnost v oblasti obchodu a služeb k obchodním účelům, týkající se výrobků, uvedených ve tř. 5, 29 a 30, zprostředkování obchodních kontaktů v oblasti výrobků, uvedených ve tř. 5, 29 a 30, zprostředkování internetového obchodu v oblasti výrobků, uvedených ve tř. 5, 29 a 30, komerční využití Internetu v oblastech komerčních internetových médií a vyhledávacích služeb v oblasti výrobků, uvedených ve tř. 5, 29 a 30, prezentace uživatelů na stránkách World Wide Web v počítačové síti Internet.
(511) 5, 29, 30, 35
(210) O-496908

(111) **332005**
(220) 25.07.2012
(151) 18.06.2013
(540)



(594) Kombinovaná
(591) Barevná
(730) **DOOSAN CORPORATION**, 6th St. Ulchi-Ro 18-12, Seoul, KR
(740) KOREJZOVA LEGAL v.o.s., JUDr. Petra Sauvage de Brantes advokátka, Korunní 810/104, Praha 10, Vinohrady, 10100
(510) (41) vzdělávací služby, zejména školení ve strategickém myšlení a řešení problémů v oboru výroby, služby dalšího vzdělávání, zejména odborné vzdělávací semináře v oboru výroby pořádané prezenční formou a po Internetu, vzdělávací služby, zejména webové semináře bez možnosti stahování z webových stránek.

(511) 41
(210) O-496949

(111) **332006**
(220) 25.07.2012
(151) 18.06.2013
(540)

DOOSAN STEPS

(592) Slovní
(730) **DOOSAN CORPORATION**, 6th St. Ulchi-Ro 18-12, Seoul, KR
(740) KOREJZOVA LEGAL v.o.s., JUDr. Petra Sauvage de Brantes advokátka, Korunní 810/104, Praha 10, Vinohrady, 10100
(510) (41) vzdělávací služby, zejména školení ve strategickém myšlení a řešení problémů v oboru výroby, služby dalšího vzdělávání, zejména odborné vzdělávací semináře v oboru výroby pořádané prezenční formou a po Internetu, vzdělávací služby, zejména webové semináře bez možnosti stahování z webových stránek.
(511) 41
(210) O-496950

(111) **332031**
(220) 20.08.2012
(151) 18.06.2013
(540)



(594) Kombinovaná
(591) Barevná
(730) **AGRO Brno - Tuřany, a.s.**, Dvorecká 521/27, Brno, 62000, CZ
(740) A. Holas & partner, Patentová a známková kancelář, Ing. Mgr. Hana Holasová, Křížová 105/4, Brno, Staré Brno, 60300
(510) (6) kovy v surovém nebo polozpracovaném stavu a jejich slitiny a rudy surové všeho druhu, které jsou zahrnuty ve třídě 6; (17) lamináty z plastické hmoty určené pro izolaci, izolační dlaždice; (19) stavební materiál nekovový, včetně řeziva (zejména trámy, prkna), který je zahrnut ve třídě 19, překližka, cihly, stavební dlaždice, přírodní umělý kámen, cement, vápno, malta, sádra, šterk, korek, zejména korkové cihly a korkové desky lisované, materiál pro stavbu cest, asfalt, stavební sklo; (29) maso, ryby, konzervované ovoce a zelenina, vejce, mléko a výrobky z nich; (31) výrobky zemědělské, zahradnické, lesnické, živá zvířata, včetně ryb; (36) zprostředkovatelská činnost v oblasti obligací a jiných cenných papírů, nemovitostí, zemědělského úvěru, pojištění; (37) provádění oprav a údržby vozidel, včetně lakýrnických prací, mytí a čištění vozidel, včetně protektorování, vulkanizace, gumování a opravy pneumatik, stavební inženýrské práce, montáž a údržba konstrukcí; (39) doprava osobní a nákladní, skladování.
(511) 6, 17, 19, 29, 31, 36, 37, 39
(210) O-497579

(111) **332187**
(220) 06.09.2012
(151) 26.06.2013
(540)



- (594) Slovní grafická
(730) **Jílková Markéta Mgr.**, Na Svobodné 1748, Chocẽn, 56501, CZ
(510) (35) aktualizování reklamních materiálů, módní přehlídky pro reklamní účely (organizace -), obchodní činnost (pomoc při řízení -), obchodní nebo podnikatelské informace (poskytování -), organizování výstav (komerčních nebo reklamních), reklamní materiály (zasílání zákazníkům -), reklamní plochy (pronájem -), obchodní a reklamní účely, venkovní reklama, výstavy komerční a reklamní (organizování -), zboží (předvádění -); (41) agentury (umělecké módní), cvičení (praktické -), estrády (služby v oblasti -), golfová hřiště (provozování -), herny (provozování -), hudební produkce, informace o možnostech rekreace, informace o možnostech rozptýlení, informace o možnostech zábavy, informace o výchově a vzdělávání, kempinky (služby -), klubové služby (výchovně-zábavné -), konference (organizování a vedení -), kongresy (organizování a vedení -), koučink (školení), kurzy fitness, módní přehlídky pro zábavu (organizace), organizace a pořádání koncertů, organizování a vedení konferencí, organizování a vedení kongresů, organizování a vedení seminářů, organizování a vedení symposií, organizování kulturních nebo vzdělávacích výstav, organizování plesů, organizování představení (manažerské služby), organizování soutěží (vzdělávacích nebo zábavných), organizování sportovních soutěží, plánování a organizování večírků, pořádání a řízení pracovních setkání (školení), pořádání koncertů (organizace a -), praktický výcvik training (practical -), prázdninové tábory, pronájem sportovních hřišť, provozování sportovních zařízení, předprodej vstupenek, představení (organizování -) (manažerské služby), překladatelské služby, rekreace (informace o možnostech -), rekreace (služby pro oddech a -), semináře (organizování a vedení -), služby klubové (výchovně-zábavné -), služby v oblasti prodeje, vstupenek (zábava), soutěže (organizování vzdělávacích a zábavných -), soutěže krásy (pořádání -), sportovní zařízení (pronájem -), s výjimkou dopravních prostředků, sportovní zařízení (provozování -), symposia (organizování a vedení -), školení (pořádání a řízení), školení, vyučování, tlumočnické služby, večírky (organizování a plánování -), vstupenky (předprodej -), výstavy (organizování kulturních nebo vzdělávacích -), vyučování (výuka), vyučování, vzdělávání, výuka (vyučování -), zábava (služby -); (43) automaty (rychlé občerstvení), bary (služby -), bufety, hotelové služby, hotely (rezervace -), jídelny (závodní -), jídelny a závodní jídelny, kavárny, Kempy (provozování -), kuchyňské přístroje (pronájem -), motely (služby -), noclehárny (turistické -), penziony, penziony (rezervace -), poskytování přechodného ubytování, prázdninové tábory (ubytovací služby -), pronájem kuchyňských přístrojů, kuchyňské přístroje (pronájem -), pronajímání jednacích místností, provoz hotelového ubytování, provozování kempů, přechodné ubytování (rezervace), půjčování stanů, půjčování židlí, stolů, prostírání, nápojového skla, restaurace, restaurace (samoobslužné -), rezervace hotelů, rezervace penzionů, rezervace přechodného ubytování, samoobslužné restaurace, tábory prázdninové (ubytovací služby -), turistické noclehárny, ubytovací služby (hotely, penziony), ubytování (pronajímání a přechodné -), zásobování (catering).
(511) 35, 41, 43
(210) O-497970

(111) **332687**
(220) 31.10.2012
(151) 17.07.2013
(540)



- (594) Kombinovaná
(591) Barevná
(730) **RETO, spol. s r.o.**, Soustružnická 434/5, Děčín, Děčín V-Rozbělesy, 40502, CZ
(510) (9) přístroje pro vážení, měření, signalizaci a kontrolu, jako například měřiče tepla, vodoměry, komunikační převodníky, rozvaděče všeho druhu, vše v rámci této třídy; (37) montáž, instalace, údržba, opravy a servis výrobků ve třídě 9 a přístrojů pro výrobu, distribuci, měření a regulaci tepla, přístrojů pro rozvod vody, kotelů, deskových výměníků tepla, tepelných sítí, výměňkových tepelných stanic, vyrovnávacích a doplňovacích tepelných stanic, předávacích objektových a bytových tepelných stanic a jejich příslušenství, včetně elektro zařízení, regulačních objektových armatur teplé a užitkové vody, provádění staveb, jejich změn, udržovacích prací na nich a jejich odstraňování, provozování tepelných soustav, klempířské práce, zámečnictví, úklidové služby, stavební práce; (40) svářečské práce; (42) inženýrská činnost, studie, návrhy, projektová činnost a propočty v oblasti měřicí a regulační techniky, v oblasti vytápění objektů a bytů, tepelných sítí, výměňkových, vyrovnávacích a doplňovacích stanic, projektů pro dálkový přenos dat, tvorba a zpracování software pro řídicí systémy v oblasti měření, regulace a poskytování tepla a pro dispečerské řízení tepelných sítí.
(511) 9, 37, 40, 42
(210) O-499331
-
- (111) **332950**
(220) 29.10.2012
(151) 31.07.2013
(540)
- SUNIL**
- (592) Slovní
(730) **fit GmbH**, Am Werk 9, Zittau, 02788, DE
(740) Kania, Sedlák, Smola, s.r.o., Mendlovo náměstí 907/1a, Brno, Staré Brno, 60300
(510) (3) čisticí prostředky obsažené v této třídě 3, přípravky a substance pro péči o prádlo, prací prostředky, bělicí prostředky, aviváž, přípravky na odstraňování skvrn, prostředky k ožívování vzhledu oblečení a textilií, ostatní prostředky pro péči o prádlo obsažené v této třídě 3, mýdla, mýdla k projasňování textilií, prostředky na mytí a čištění rukou, škrob na prádlo, vonné sáčky obsažené v této třídě 3, vonné ubrousky obsažené v této třídě 3, přípravky na čištění, leštění, odmašťování a broušení, deodoranty pro osobní potřebu, parfémovaná voda; (5) deodoranty pro textilie a oblečení ve formě tekutin, pudrů, krémů a sprejů.
(511) 3, 5
(210) O-499246

(111) **333351**
(220) 09.07.2012
(151) 28.08.2013
(540)



(594) Kombinovaná
(591) Barevná
(730) **Baby Direkt s.r.o.**, Masarykova 118, Modřice, 66442, CZ
(510) (5) papírové pleny, pleny; (10) dětské dudlíky (šidítka), dětské lahve, dudlíky na dětské lahve, uzávěry na dětské lahve, pomůcky pro kojení; (12) dětské kočárky a příslušenství, dětské autosedačky, pláštěnky na kočárky, tašky a košíky jako příslušenství ke kočárkům, nosiče k nošení dětí; (18) přebalovací tašky; (20) dětský nábytek, košíky nekovové, cestovní postýlky; (25) dětské oděvy, obuv; (28) hry, hračky, hračky včetně hraček z látek a hraček mechanických, hračky pro kojence; (35) inzertní, reklamní a propagační činnost, poskytování pomoci při provozu obchodu, obstaravatelská a zprostředkovatelská činnost v oblasti obchodu s výrobky pro děti tříd 5, 10, 12, 18, 20, 25 a 28 (např. hračky kojenecké, mechanické, dětské kočárky včetně příslušenství, autosedačky a příslušenství, dětské židličky, přebalovací stoly, vaničky, redukce na WC, plastové výrobky – hygiena, nočníky, tříkolky, odrážedla), marketing, nabízení a vystavování zboží za účelem jeho prodeje.
(511) 5, 10, 12, 18, 20, 25, 28, 35
(210) O-496539

(111) **333750**
(220) 17.08.2012
(151) 18.09.2013
(540)



(594) Kombinovaná
(730) **CHC Partners s.r.o.**, Vinohradská 1597/174, Praha 3, Vinohrady, 13000, CZ
(740) BLTS advokátní kancelář, Mgr. Denisa Valentová, Duškova 164, Praha 5, Smíchov, 15000
(510) (9) faxovací přístroje, pagery (rádiové), telefonní přístroje; (35) komerční informační kanceláře, marketingové studie, nábor zaměstnanců, pomoc při řízení obchodních a průmyslových podniků, obchodní management a podnikatelské poradenství, obchodní a podnikatelský průzkum, obchodní reklama (pro třetí osoby), personální poradenství, systemizace informací do počítačových databází, pronájem kancelářských strojů a zařízení, průzkum trhu, průzkum veřejného mínění, předvádění zboží, překlad informací do počítačových databází, reklama, reklama on-line v počítačové síti, sekretářské služby, statistické informace, testování psychologické pro výběr zaměstnanců, účetnictví, vedení kartoték v počítači, výstavy komerční a reklamní (organizování), zprostředkování práce; (36) finanční informace, finanční odhady a oceňování, finanční poradenství, finanční konzultační služby, správa majetku.
(511) 9, 35, 36
(210) O-497511

(111) **335121**
(220) 02.07.2012
(151) 11.12.2013
(540)

SHIRLEY MAY INTERNATIONAL CZ

(594) Slovní grafická
(730) **STAR IMPEX, spol. s r.o.**, Náchodská 2907, Praha 9 - Horní Počernice, 19300, CZ
(740) Loskotová & partneři, patentová a známková kancelář, Ing. Gabriela Loskotová, K závětinám 727, Praha 5, Reporyje, 15500
(510) (3) parfémy, kosmetické přípravky, vonné tyčinky.
(511) 3
(210) O-496445

(111) **337757**
(220) 06.05.2013
(151) 30.04.2014
(540)



(594) Kombinovaná
(730) **Schwab Josef**, Úmonín 27, Úmonín, 28546, CZ
(510) (18) jezdecké postroje a sedla; (39) doprava; (44) chov koní.
(511) 18, 39, 44
(210) O-504141

(111) **344751**
(220) 09.04.2013
(151) 11.03.2015
(540)

BUTCHERS

(592) Slovní
(730) **HM Butchers s.r.o.**, Jamborova 3170/40, Brno, Židenice, 61500, CZ
(740) JUDr. Vlasta Vršková, advokátka, Cejl 712/62b, Brno, Zábřovice, 60200
(510) (35) pronájem prodejních automatů; (39) doprava, balení a skladování zboží, zejména osobní a nákladní silniční doprava, služby cestovní kanceláře, doprava v rámci služeb cestovní kanceláře, organizování cest, odtahování vozidel, přeprava osob a zboží motorovými vozidly, kolejovými vozidly, loděmi, letadly, uskladňování zboží, přeprava peněz a cenných předmětů, poskytování a zprostředkování cestovních služeb, zprostředkování dopravy, poskytování průvodcovských služeb, pořádání prohlídek obcí, leasing a pronájem vozidel, pronájem garáží, parkovišť a skladů, obstaravatelská a zprostředkovatelská činnost v oblasti dopravy, balení a skladování zboží a organizování cest; (41) pronájem hracích automatů, nakladatelská, vydavatelská, distribuční a půjčovná činnost spadající do této třídy, obstaravatelská a zprostředkovatelská činnost v této oblasti spadající do tř. 41, provozování bazénů; (43) hostinské, restaurační, hotelové a jiné služby pro hosty, včetně rezervace ubytování, ubytování v rámci služeb cestovních kancelář, poradenské služby v této oblasti, provozování kempů, obstaravatelská a zprostředkovatelská činnost v této oblasti spadající do tř. 43; (44) provozování lázní a saun.
(511) 35, 39, 41, 43, 44
(210) O-503331

(111) **348873**
(220) 21.12.2012
(151) 07.10.2015
(540)



(594) Kombinovaná
(591) Barevná
(730) **Polášek Zdeněk**, Kozlovice 372, Kozlovice, 73947, CZ
(740) Jirousek, Skalník, Bernatík a partneři, advokátní kancelář, Mgr. Filip Jirousek, Preslova 9/361, Ostrava, 70200
(510) (29) maso; (41) výchova.
(511) 29, 41
(210) O-500691

(111) **350741**
(220) 14.08.2012
(151) 13.01.2016
(540)



(594) Slovní grafická
(591) Barevná
(730) **GaGa's Czech s.r.o.**, Pražská 810/16, Praha 10, Hostivař, 10200, CZ
(510) (20) přebalovací podložky, obaly ochranné na oděvy.
(511) 20
(210) O-497384

Zániky ochranných známek uplynutím doby platnosti

Kapitola obsahuje údaje o ochranných známkách, které zanikly uplynutím doby platnosti podle ustanovení § 29 odst. 1 zákona č. 441/2003 Sb.

Číslo zápisu (111)	Číslo přihlášky (210)	Datum zániku (141)
160888	45775	07.12.2021
160924	45782	10.12.2021
174123	65371	12.12.2021
174338	65308	10.12.2021
175111	65292	09.12.2021
175164	65315	11.12.2021
176628	65345	11.12.2021
178028	65364	12.12.2021
180373	65379	12.12.2021
184235	65329	11.12.2021
191737	65299	10.12.2021
245321	174628	11.12.2021
246934	174684	12.12.2021
247676	174640	11.12.2021
247677	174670	12.12.2021
247684	174714	12.12.2021
247687	174726	12.12.2021
248460	174589	10.12.2021
248466	174611	11.12.2021
248469	174630	11.12.2021
248471	174633	11.12.2021
248475	174701	12.12.2021
248476	174703	12.12.2021
249282	174544	07.12.2021
249289	174614	11.12.2021
249294	174697	12.12.2021
249297	174729	12.12.2021
250127	174550	07.12.2021
250133	174710	12.12.2021
250808	174548	07.12.2021
250810	174635	11.12.2021
252249	174727	12.12.2021
264937	174742	12.12.2021

Číslo zápisu (111)	Číslo přihlášky (210)	Datum zániku (141)
267328	174728	12.12.2021
275790	174534	07.12.2021
325010	490978	08.12.2021
325011	491020	09.12.2021
325012	491021	09.12.2021
325014	491035	09.12.2021
325264	490993	08.12.2021
325270	491052	12.12.2021
325459	490765	08.12.2021
325470	490927	07.12.2021
325476	490976	08.12.2021
325477	490977	08.12.2021
325606	490958	07.12.2021
325607	490970	08.12.2021
325727	490915	07.12.2021
325728	490919	07.12.2021
325739	491049	12.12.2021
325931	491032	09.12.2021
325932	491036	09.12.2021
326042	490960	08.12.2021
326043	490962	08.12.2021
326044	490963	07.12.2021
326045	490964	08.12.2021
326183	490961	08.12.2021
326184	490967	08.12.2021
326186	490974	08.12.2021
326187	491006	09.12.2021
326302	490937	07.12.2021
326671	490965	08.12.2021
326672	490966	08.12.2021
326675	491012	09.12.2021
326676	491013	09.12.2021
326677	491018	09.12.2021

Číslo zápisu (111)	Číslo přihlášky (210)	Datum zániku (141)
326792	491019	09.12.2021
326794	491062	12.12.2021
326797	491067	12.12.2021
326799	491069	12.12.2021
326800	491073	12.12.2021
326801	491074	12.12.2021
326897	490916	07.12.2021
326898	490930	07.12.2021
326899	490933	07.12.2021
326900	490934	07.12.2021
326902	490959	07.12.2021
326903	490992	08.12.2021
326904	491045	12.12.2021
326905	491072	12.12.2021
326976	490935	07.12.2021
326977	490936	07.12.2021
326978	490943	07.12.2021
326980	490949	07.12.2021
326981	490979	08.12.2021
326982	490987	08.12.2021
326987	491025	09.12.2021
327265	491071	12.12.2021
327395	490917	07.12.2021
327637	490921	07.12.2021
327748	490980	08.12.2021
327749	490995	08.12.2021
327968	491015	09.12.2021
327969	491037	09.12.2021
327970	491075	12.12.2021
328233	491003	09.12.2021
329471	491016	09.12.2021
330516	490918	07.12.2021
334484	490922	07.12.2021

Vzdání se práv k ochranné známce

Vlastník ochranné známky se může podle ustanovení § 30 zákona č. 441/2003 Sb. u Úřadu písemným prohlášením vzdát práv k ochranné známce v rozsahu všech výrobků nebo služeb, pro které byla zapsána, nebo některých z nich. Účinky tohoto prohlášení nastávají dnem doručení prohlášení vlastníka ochranné známky Úřadu a nelze je vzít zpět. V této kapitole je tedy uvedeno datum účinnosti vzdání se práv k ochranné známce. Pokud se vlastník vzdal práv k ochranné známce jen v rozsahu některých výrobků a služeb, je pod příslušným INID kódem zveřejněn rovněž zbývající seznam výrobků a služeb, pro které ochranné známka zůstává zapsána. Tato kapitola dále zahrnuje údaje o ochranných známkách, u kterých vlastník písemným prohlášením omezil rozsah ochrany ve vztahu k prvku ochranné známky.

(111) 348018
(540)



(111) 348143
(540)



(594) Kombinovaná
(210) O-521148
(580) s účinností ode dne 29.05.2022/vzdání se práv k ochranné známce

(594) Kombinovaná
(210) O-521146
(580) s účinností ode dne 29.05.2022/vzdání se práv k ochranné známce

(111) 348142
(540)



(111) 348144
(540)



(594) Kombinovaná
(210) O-521145
(580) s účinností ode dne 29.05.2022/vzdání se práv k ochranné známce

(594) Kombinovaná
(210) O-521147
(580) s účinností ode dne 29.05.2022/vzdání se práv k ochranné známce

Změny vlastníků ochranných známek

Kapitola obsahuje údaje o ochranných známkách, které byly převedeny nebo přešly ve smyslu ustanovení § 15 odst. 1, 2 a § 16 zákona č. 441/2003 Sb. na jiného vlastníka v rozsahu všech zapsaných výrobků nebo služeb.

Číslo zápisu (111)	Dřívější vlastník (770)	Nynější vlastník (730)	S účinností od (580)
225317	MAN SE, Dachauer Str. 641, 80995 Mníchov, DE	MAN Brand GmbH & Co. KG, Marktplatz 3, 82031 Grünwald, DE	30.06.2022
237874	Tretter Michael, Dubová 563, Tuchoměřice, 25267, CZ	TR Brands, s.r.o., Na příkopě 859/22, Praha 1, Nové Město, 11000, CZ	30.06.2022
310061	Tretter Michael, Dubová 563, Tuchoměřice, 25267, CZ	TR Brands, s.r.o., Na příkopě 859/22, Praha 1, Nové Město, 11000, CZ	30.06.2022
312442	Tretter Michael, Dubová 563, Tuchoměřice, 25267, CZ	TR Brands, s.r.o., Na příkopě 859/22, Praha 1, Nové Město, 11000, CZ	30.06.2022
329719	BREDA & WEINSTEIN a.s., Rozkošného 1058/3, Praha 5 - Smíchov, 15000, CZ	BREDA & WEINSTEIN s.r.o., Václavské náměstí 773/4, Praha 1, Nové Město, 11000, CZ	29.06.2022
329720	BREDA & WEINSTEIN a.s., Rozkošného 1058/3, Praha 5 - Smíchov, 15000, CZ	BREDA & WEINSTEIN s.r.o., Václavské náměstí 773/4, Praha 1, Nové Město, 11000, CZ	29.06.2022
355233	Tretter Michael, Dubová 563, Tuchoměřice, 25267, CZ	TR Brands, s.r.o., Na příkopě 859/22, Praha 1, Nové Město, 11000, CZ	30.06.2022
364205	Tretter Michael, Dubová 563, Tuchoměřice, 25267, CZ	TR Brands, s.r.o., Na příkopě 859/22, Praha 1, Nové Město, 11000, CZ	30.06.2022
389420	CONTAINEX Container-Handelsgesellschaft m.b.H., IZ NÖ-SÜD, StraÙe 14, Objekt 15 A-2355 Wiener Neudorf, AT	CS-CONT s.r.o., Nerudova 438, Zlaté Hory, 79376, CZ	30.06.2022
391306	Tretter Michael, Dubová 563, Tuchoměřice, 25267, CZ	TR Brands, s.r.o., Na příkopě 859/22, Praha 1, Nové Město, 11000, CZ	30.06.2022

Změny v údajích o vlastnících ochranných známek

Kapitola obsahuje ochranné známky, u kterých byla v rejstříku ochranných známek vyznačena změna v údajích o vlastnících ve smyslu ustanovení § 27 odst. 2 a 7 zákona č. 441/2003 Sb.

Číslo zápisu (111)	Vlastník (730)	S účinností od (580)
176727	Arista Records LLC, 25 Madison Avenue, 10010 New York, NY, US	30.06.2022
209304	Moravia IT s.r.o., Vlněna 526/1, Brno, Trnitá, 60200, CZ	30.06.2022
252108	TOMIL s.r.o., Gen. Svatoně 149, Vysoké Mýto, Litomyšlské Předměstí, 56601, CZ	30.06.2022
252109	TOMIL s.r.o., Gen. Svatoně 149, Vysoké Mýto, Litomyšlské Předměstí, 56601, CZ	30.06.2022
255051	TOMIL s.r.o., Gen. Svatoně 149, Vysoké Mýto, Litomyšlské Předměstí, 56601, CZ	30.06.2022
255679	6K spol. s r.o., Pobřežní 658/34, Praha 8, Karlín, 18600, CZ	29.06.2022
257369	Hezoucky Martin Ing., Hockegasse 59/4B, Vídeň 1180, 10200, AT	30.06.2022
257370	Hezoucky Martin Ing., Hockegasse 59/4B, Vídeň 1180, 10200, AT	30.06.2022
257683	Hakle Markenhaus GmbH, Kappeler Str. 51, 40597 Düsseldorf, DE	30.06.2022
261775	RUBING s.r.o., Starobělská 826/55, Ostrava, Zábřeh, 70030, CZ	29.06.2022
261917	MESIT air, a.s., 50, Čenkov, 26223, CZ	30.06.2022
268827	Moravia IT s.r.o., Vlněna 526/1, Brno, Trnitá, 60200, CZ	30.06.2022
308351	DAREOS HOLDING LTD, Dimostheni Severi, 12; 6th floor, Flat/Office 601, 1080, Nicosia, CY	29.06.2022
329695	4heat s.r.o., Purkyňova 71/99, Brno, Královo Pole, 61200, CZ	04.07.2022
330748	Meadows s.r.o., U Vojanky 1309/1a, Praha 5, Košíře, 15000, CZ	29.06.2022
331890	Hrdlička Ivo, Krejčího 122/4, Olomouc, Svatý Kopeček, 77900, CZ	29.06.2022
331891	Hrdlička Ivo, Krejčího 122/4, Olomouc, Svatý Kopeček, 77900, CZ	29.06.2022
332637	VINAŘSTVÍ MIKROSVÍN MIKULOV a.s., Nádražní 980/29, Mikulov, 69201, CZ	30.06.2022
332687	RETO, spol. s r.o., Soustružnická 434/5, Děčín, Děčín V-Rozbělesy, 40502, CZ	04.07.2022
332939	RAJO s.r.o., Studená 35, Bratislava - mestská časť Ružinov, 82355, SK	01.07.2022
333219	Mobase Sunstar Co., Ltd., 39, Saebeol-ro, Bupyeong-gu, Incheon, KR	30.06.2022
334588	VINAŘSTVÍ MIKROSVÍN MIKULOV a.s., Nádražní 980/29, Mikulov, 69201, CZ	30.06.2022
334589	VINAŘSTVÍ MIKROSVÍN MIKULOV a.s., Nádražní 980/29, Mikulov, 69201, CZ	30.06.2022
335148	Česká sportovní a.s., Valentinská 57/9, Praha 1, Staré Město, 11000, CZ	30.06.2022
335149	Česká sportovní a.s., Valentinská 57/9, Praha 1, Staré Město, 11000, CZ	30.06.2022
345545	RAJO s.r.o., Studená 35, Bratislava - mestská časť Ružinov, 82355, SK	01.07.2022
351327	4heat s.r.o., Purkyňova 71/99, Brno, Královo Pole, 61200, CZ	04.07.2022
354130	RAJO s.r.o., Studená 35, Bratislava - mestská časť Ružinov, 82355, SK	01.07.2022
358480	WHAT 73 s.r.o., Římská 103/12, Praha 2, Vinohrady, 12000, CZ	04.07.2022
363299	WHAT 73 s.r.o., Římská 103/12, Praha 2, Vinohrady, 12000, CZ	04.07.2022
364187	4heat s.r.o., Purkyňova 71/99, Brno, Královo Pole, 61200, CZ	04.07.2022
391998	BB C Orion, a.s., Želetavská 1525/1, Praha 4, Michle, 14000, CZ	29.06.2022
391999	Hila Brumlovka, s.r.o., Želetavská 1525/1, Praha 4, Michle, 14000, CZ	29.06.2022