

Číselné INID kódy pro označování bibliografických dat technických řešení

INID Codes for the identification of bibliographic data of technical solutions

(Standard WIPO ST. 9 a ST. 80)

(11)	číslo patentu/zápisu/osvědčení	(11)	Number of the patent/registration/certification
(15)	datum zápisu průmyslového vzoru	(15)	Industrial design registration date
(21)	číslo přihlášky/žádosti	(21)	.Application number
(22)	datum podání přihlášky/žádosti	(22)	Date of application filling
(23)	údaje o výstavní prioritě	(23)	Exhibition priority data
(28)	počet průmyslových vzorů	(28)	Number of industrial designs included in the application
(31)	číslo prioritní přihlášky	(31)	Number of priority application
(32)	datum podání prioritní přihlášky	(32)	Filling date of priority application
(33)	země priority	(33)	Priority country
(40)	datum zveřejnění přihlášky vynálezu	(40)	Date of publication of patent application
(45)	datum zveřejnění zapsaného průmyslového vzoru	(45)	Publication date of the registered industrial design
(47)	datum zveřejnění udělení patentu a zápisu užitého vzoru, datum zápisu užitého vzoru, datum oznámení udělení evropského patentu v Evropském patentovém věstníku	(47)	Publication date of patent granting and publication date of utility model registration, registration date of utility model, publication date of European patent granting in the European patent bulletin
(51)	mezinárodní patentové třídění/Locamské třídění průmyslových vzorů	(51)	International Patent Classification/ Locarno Classification for Industrial Designs
(54)	Název	(54)	Title
(55)	vyobrazení průmyslového vzoru	(55)	Reproduction of the industrial design
(57)	Anotace	(57)	Abstract
(68)	číslo základního patentu	(68)	Number of the basic patent
(71)	označení přihlašovatele/žadatele	(71)	Applicant
(72)	označení původce	(72)	Inventor
(73)	označení majitele/vlastníka	(73)	Owner
(74)	označení zástupce	(74)	Attorney's name and address
(86)	číslo mezinárodní přihlášky	(86)	International application number
(87)	číslo mezinárodního zveřejnění	(87)	International publication number
(92)	datum a číslo první registrace přípravku pro Českou republiku	(92)	Date and number(s) of the first authorization to market the product in the CZ
(93)	datum, číslo a země první registrace přípravku v rámci Společenství	(93)	Date, number(s) and country of the first authorization to market the product in the EEC
(94)	doba platnosti osvědčení	(94)	Term of certification validity
(95)	označení a typ přípravku	(95)	Name of the product and product type
(96)	datum podání a číslo evropské patentové přihlášky	(96)	European patent application filling date and number
(97)	datum zveřejnění a číslo zveřejnění evropské patentové přihlášky v Evropském patentovém věstníku	(97)	European patent application publication date and publication number in the European patent bulletin

Číselné INID kódy pro označování bibliografických dat ochranných známek

INID codes and minimum required for the identification of bibliographic data relating to marks

(Standard WIPO ST.60)

(111)	Číslo zápisu ochranné známky (registrace)	(111)	Number of registration
(151)	Datum zápisu ochranné známky	(151)	Date of the registration
(210)	Číslo přihlášky ochranné známky (spisu)	(210)	Number of the application
(220)	Datum podání přihlášky	(220)	Date of filing of the application
(320)	Datum vzniku práva přednosti	(320)	Date of the first application
(442)	Datum zveřejnění přihlášky po průzkumu	(442)	Date of the publication of the examined application
(450)	Datum zveřejnění zápisu ochranné známky ve Věstníku	(450)	Date of publication of the registration
(510)	Seznam výrobků a služeb	(510)	List of goods and/or services
(511)	Číslo třídy výrobků a služeb	(511)	Number of the class of goods and/or services
(526)	Omezení rozsahu ochrany o prvek	(526)	Disclaimer
(540)	Znění nebo vyobrazení ochranné známky	(540)	Reproduction of the mark
(551)	Kolektivní ochranná známka	(551)	Collective mark
(554)	Prostorová ochranná známka	(554)	Three-dimensional mark
(558)	Ochranná známka tvořená pouze barvou nebo kombinací barev	(558)	Mark consisting exclusively of one or several colours
(580)	Datum zápisu jakékoliv transakce v souvislosti s přihláškou nebo zápisem ochranné známky do rejstříku, např. změna majitele, změna jména nebo adresy, vzdání se práv k ochranné známce atd. (účinnost)	(580)	Date of recording of any kind of transaction in respect of applications or registrations (e.g. change in ownership, change in name or address, renunciation, termination of protection)
(591)	Údaje o barevnosti ochranné známky	(591)	Information concerning colour claimed
(730)	Přihlašovatel/vlastník ochranné známky	(730)	The applicant or the holder of the mark
(740)	Zástupce	(740)	Name and address of the representative
(770)	Jméno a adresa dřívějšího přihlašovatele nebo vlastníka (v případě změny vlastnictví)	(770)	Name and address of the previous applicant or holder (in case of change in ownership)
(791)	Jméno a adresa nabyvatele licence	(791)	Name and address of the licensee
(793)	Podmínky a omezení licence	(793)	Indication of conditions and/or restrictions under the license
(800)	Mezinárodní zápis ochranné známky	(800)	International registration

Kódy pro kódování záhlaví oznámení publikovaných ve Věstníku

(Standard WIPO ST. 17)

BB9A	zveřejněné přihlášky vynálezů	MK1K	zánik užitého vzoru uplynutím doby platnosti
FG1K	zapsané užité vzory	MK4A	zánik patentů uplynutím doby platnosti
FG4A	udělené patenty	MK4F	zánik autorských osvědčení uplynutím doby platnosti
FG4Q	zapsané průmyslové vzory	MK4Q	zánik průmyslového vzoru uplynutím doby ochrany
LD3K	částečný výmaz užitého vzoru	MM4A	zánik patentů pro nezaplacení ročních poplatků
LD4Q	částečný výmaz průmyslového vzoru	MM4F	zánik autorských osvědčení pro nezaplacení ročních poplatků
MA4A	zánik patentu vzdáním se	ND1K	prodloužení platnosti užitého vzoru
MA4F	zánik autorských osvědčení vzdáním se	ND4Q	obnova doby ochrany průmyslového vzoru
MC3K	výmaz užitého vzoru	PA4A	změna autorského osvědčení na patent
MC4A	zrušení patentu	PC9A	změna dispozičního práva k vynálezu
MC4F	zrušení autorského osvědčení	PD1K	převod práv a ostatní změny majitelů užitého vzoru
MC4Q	výmaz průmyslového vzoru	PD4A	převod práv a ostatní změny majitelů patentů
MH1K	zánik užitého vzoru vzdáním se	PD4Q	převod práv a ostatní změny vlastníků průmyslových vzorů
MH4A	částečné zrušení patentu	QA9A	nabídka licence
MH4F	částečné zrušení autorského osvědčení	SB4A	zapsané patenty do rejstříku po odtajnění
MH4Q	zánik průmyslového vzoru vzdáním se	SB4F	zapsaná autorská osvědčení do rejstříku po odtajnění

Opravy Změny Různé

Opravy u přihlášek vynálezů s žádostí o udělení patentu

HA9A	jmenování vynálezce		
HB9A	oprava jmen	HG9A	oprava chyb v třídění
HC9A	změna jmen	HH9A	oprava nebo změna všeobecně
HD9A	oprava adres	HK9A	tiskové chyby v úředních věstnících
HE9A	změna adres		
HF9A	oprava dat		

Opravy ochranných dokumentů

Patenty	autorská osvědčení	užité vzory	průmyslové vzory	
TA4A	TA4F	TA1K	TA4Q	jmenování vynálezce
TB4A	TB4F	TB1K	TB4Q	oprava jmen
TC4A	TC4F	TC1K	TC4Q	změna jmen
TD4A	TD4F	TD1K	TD4Q	oprava adres
TE4A	TE4F	TE1K	TE4Q	změna adres
TF4A	TF4F	TF1K	TF4Q	oprava dat
TG4A	TG4F	TG1K	TG4Q	oprava chyb v třídění
TH4A	TH4F	TH1K	TH4Q	oprava nebo změna všeobecně
TK9A	TK9F	TK1K	TK4Q	tiskové chyby v úřed. věstnících

Kódy pro označování zemí a mezinárodních organizací použité ve věstníku

CA	Kanada
CH	Švýcarsko
CN	Čína
CZ	Česká republika
DE	Spolková republika Německo
FR	Francie
GB	Velká Británie
JP	Japonsko
KR	Korejská republika
NL	Nizozemsko
PL	Polsko
SE	Švédsko
SG	Singapur
SK	Slovensko
US	Spojené státy americké

Kódy pro označování států USA použité ve věstníku

AZ	Arizona
CA	California
GA	Georgia
IL	Illinois
MN	Minnesota
NJ	New Jersey
PA	Pennsylvania

BB9A Zveřejněné přihlášky vynálezů - přehled podle čísel přihlášek

Dále uvedené přihlášky vynálezů byly zveřejněny dnem, uvedeným ve Věstníku podle zákona č. 527/1990 Sb., o vynálezech a zlepšovacích návrzích, ve znění pozdějších předpisů, a jsou k dispozici v patentové knihovně Úřadu průmyslového vlastnictví, Antonína Čermáka 2a, 160 68, Praha 6.

(21)	(51)	(2006.01)	(21)	(51)	(2006.01)
2021-106	B 60 C 23/06		2021-153	B 60 Q 1/28	
2021-131	B 60 N 2/08	(2006.01)	2021-154	B 60 Q 1/28	(2006.01)
2021-143	C 04 B 18/30	(2006.01)	2021-155	A 62 B 23/02	(2006.01)
2021-145	A 23 L 19/10	(2016.01)	2021-290	G 01 Q 30/12	(2010.01)
2021-148	C 08 L 67/06	(2006.01)	2021-380	E 05 B 13/08	(2006.01)
2021-149	H 01 M 50/267	(2021.01)	2021-390	F 16 B 12/20	(2006.01)
2021-150	H 01 M 50/289	(2021.01)	2021-450	B 29 B 17/04	(2006.01)
2021-151	C 08 L 67/00	(2006.01)	2021-518	A 23 L 33/105	(2016.01)
2021-152	B 60 Q 1/28	(2006.01)	2022-368	F 25 D 3/12	(2006.01)

Zveřejněné přihlášky vynálezů - řazené podle MPT

- | | | | |
|---|-----------|---|-----------|
| (51) A23L 19/10 | (2016.01) | (51) A62B 23/02 | (2006.01) |
| A21D 13/043 | (2017.01) | A62B 18/02 | (2006.01) |
| (21) 2021-145 | | (21) 2021-155 | |
| (71) Výzkumný ústav bramborářský Havlíčkův Brod, s.r.o., Havlíčkův Brod, CZ | | (71) Kranz Vladimír Ing., Praha 4, Braník, CZ | |
| (72) Svobodová Andrea Ing., Ph.D., Čejov, CZ | | (72) Kranz Vladimír Ing., Praha 4, Braník, CZ | |
| Kuljová Markéta, Veselý Žďár, CZ | | (54) Respirátor pro filtraci drobných částic | |
| (72) Šimková Dagmar Ing., Ph.D., Havlíčkův Brod, CZ | | (22) 26.03.2021 | |
| (54) Způsob přípravy jakonové mouky, jakonová mouka a těsto | | (57) Řešení se týká filtrace drobných částic v nadechovaném vzduchu pomocí sestavy neprodyšné membrány nasazené přes respirátor opatřené ventilátory (viz. obr.). | |
| (22) 23.03.2021 | | | |
| (57) Způsob přípravy jakonové mouky spočívá v tom, že se hlízy jakonu omyjí a oloupou, následně se podrobí odšťavnění, odšťavněná hmota se vysuší při teplotě v rozmezí 40 až 70 °C a dosuší při teplotě 80 až 95 °C, a vysušená hmota se rozeemele na mouku. Výsledná jakonová mouka je prostá aditiv a vhodná pro zdravou výživu. | | | |

- (74) HARBER IP s.r.o., Dukelských hrdinů 567/52, Praha 7, Holešovice, 17000

- (51) **A23L 33/105** (2016.01)
(21) **2021-518**
(71) „SYNTEX” spółka z o.o., 44-121 Gliwice, PL
(72) Szeja Wiesław, 44-100 Gliwice, PL
Ryrych Marcin, 43-385 Jasienica, PL
(54) **Způsob výroby doplňků stravy ve formě perorálních produktů vykazujících biocidní vlastnosti ve vztahu k virům a/nebo bakteriím a doplňků stravy získaný tímto způsobem**

- (22) 09.11.2021
(57) Předmětem řešení je způsob výroby doplňků stravy ve formě perorálních produktů, které se vyznačují biocidními vlastnostmi ve vztahu k virům a/nebo bakteriím a dále doplňků stravy získaný tímto způsobem. Podle předmětného řešení se do farmaceutického přípravku ve formě žvýkácké tablety obsahujícího ranitidin přidává základ vhodný ke žvýkání, který může tvořit sacharóza, glukóza, laktóza, maltóza nebo jejich směsi, dále aromatizující přípravek a silné sladidlo, přičemž přírodní bioaktivní sloučeniny se zavádějí v imobilizované formě na matici vytvořené z přírodních sloučenin a podléhající metabolické degradaci za účasti enzymů, s vytvořením přírodních netoxických sloučenin. Doplněk stravy s biocidními vlastnostmi, jehož součástí jsou vybrané přírodní produkty, složky stravy s biocidními vlastnostmi, polyfenoly a dále složky základu tvořené nemetabolizovanými sacharidy povolenými k použití jako potravinářské látky, obsahuje směs flavonoidů, přírodních biologicky aktivních sloučenin rostlinného původu, jež inhibují infekci, a je ve formě žvýkácké gumy, pastilek nebo gelů. Jako složky obsahuje doplněk flavonoidy, výhodně např. kurkumin, rutin, naringin, kvercetin, silibinin, genistein, kyselinu galusovou a resveratrol.

- (74) FAJNOR IP s.r.o., Pobřežní 249/46, Praha 8, Karlín, 18600

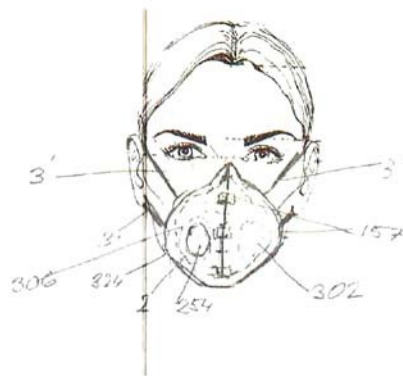

- (51) **B29B 17/04** (2006.01)
B32B 27/08 (2006.01)
B32B 27/32 (2006.01)
E04C 2/28 (2006.01)
(21) **2021-450**
(71) SMART TECHNIK a.s., Újezd u Brna, CZ
(72) Suchomel Zdeněk, Újezd u Brna, CZ
Hořava František Ing., Brno, Veveří, CZ
(54) **Konstrukční deska obsahující komunální odpad a způsob její výroby**
(22) 23.09.2021
(57) Deska sestává ze základní vrstvy (1) a krycích vrstev (2), případně se ještě opatří papírem (3). Obsahuje stlačenou drť slisovaného komunálního odpadu, obsahujícího buničinu, polyethylen, polyethylentereftalát, polyamid, polyacetal, polypropylen a dřevovláknitý materiál. Způsob výroby konstrukční desky spočívá v tom, že jednotlivé složky se podrtí,

promísí, prosejí a za tepla a tlaku po stanovenou dobu lisují, a to bez použití jakéhokoliv lepidla. Poté se takto vyrobená konstrukční deska chladí na konečnou teplotu, a to za stálého, ale sníženého tlaku 0,2 až 0,4 N/mm².

(74) Ing. Pavel Nádvorník s.r.o., Klínová 620/1, Ostrava, Hulváky, 70900

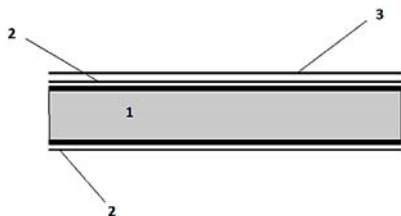

(51) **B60C 23/06** (2006.01)

(21) **2021-106**

(71) Vysoká škola báňská-Technická univerzita Ostrava, Ostrava, Poruba, CZ

(72) Košťál Pavol prof. RNDr., CSc., Ostrava, Poruba, CZ

Špička Ivo doc. Ing., Ph.D., Věsina, CZ

Košťálková Jančíková Zora prof. Ing., CSc., Ostrava, Poruba, CZ

(54) **Způsob bezkontaktního měření deformace dezénu pneumatik a zařízení k provádění tohoto způsobu**

(22) 08.03.2021

(57) Způsob bezkontaktního měření deformace dezénu pneumatik a zařízení k provádění tohoto způsobu umožňuje bezkontaktní měření deformace dezénu pneumatik ve statickém i dynamickém režimu. Hlavními součástmi zařízení jsou čárový laser (2) a snímací kamera s optikou (12), které mohou tvořit jeden funkční celek a dále dva snímače (4,5), které stanovují úhlové natočení a rychlost otáčení kompletního kola. Díky bezdrátovým technologiím zařízení umožňuje přenášet naměřená data bezdrátově do vyhodnocovacího zařízení, které na jejich základě vyhodnotí reálnou deformaci dezénu. Zařízení nevyžaduje přítomnost kontaktních senzorů umístěných přímo na plášti pneumatiky a měří s přesností na desítky milimetru.

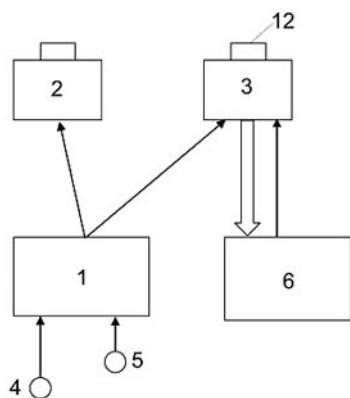

(51) **B60N 2/08** (2006.01)

(21) **2021-131**

(71) ŠKODA AUTO a.s., Mladá Boleslav, Mladá Boleslav II, CZ

(72) Macků Michal Ing., Mladá Boleslav, CZ

Pánek Daniel, Mladá Boleslav, Čejetice, CZ

Doričák Radim, Dolní Krupá, CZ

(54) **Sedadlo do automobilu a osobní automobil s tímto sedadlem**

(22) 17.03.2021

(57) Předmětem vynálezu je sedadlo do automobilu zahrnující rám sedadla a lineární vodič prvek (1) pro posuvné uchycení rámu sedadla k podlaze automobilu, přičemž vodič prvek (1) obsahuje první díl (2) uchycený k rámu sedadla a druhý díl (3) pro uchycení k podlaze. První díl (2) a druhý díl (3) jsou vzájemně posuvné. Sedadlo dále zahrnuje zajišťovací mechanismus zahrnující množinu otvorů (4) v druhém dílu (3) vodičícího prvku (1) a alespoň jeden čep (5) posuvně uchycený k sedadlu a uzpůsobený pro zasouvání do otvorů (4) a tím zajištění sedadla proti posouvání. Zajišťovací mechanismus dále zahrnuje elektromagnet (6) opatřený přívodem elektrické energie a uchycený k sedadlu, přičemž čep (5) je alespoň částečně tvořen feromagnetickým materiálem a elektromagnet (6) je uzpůsoben k vysouvání čepu (5) z otvorů (4) ve druhém dílu (3) vodičícího prvku (1) působením přitažlivé magnetické síly na čep (5).

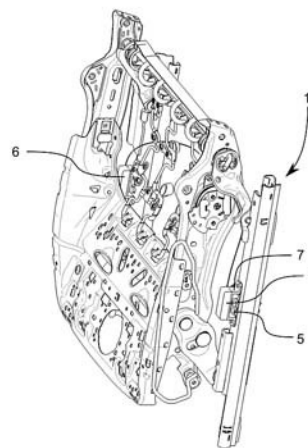

(51) **B60Q 1/28** (2006.01)

B60R 19/52 (2006.01)

G02B 6/00 (2006.01)

F21S 43/239 (2018.01)

(21) **2021-152**

(71) ŠKODA AUTO a.s., Mladá Boleslav, Mladá Boleslav II, CZ

(72) Gold Petr Ing., Fulnek, CZ

Adamkovič Alex Ing., 05351 Kluknava, SK

Růžička Zdeněk RNDr., Březno, CZ

Mendel Jakub, Ústí nad Labem, Klíše, CZ

Nevřela Petr Ing., Opava, Předměstí, CZ

Kovář Pavel Ing., Mladá Boleslav, Mladá Boleslav II, CZ

(54) **Sestava osvětlené masky chladiče automobilu a automobil s takovou sestavou**

(22) 26.03.2021

(57) Předmětem vynálezu je sestava (1) osvětlené masky chladiče automobilu, která umožňuje přímé svícení před automobil pomocí osvětlovacích prvků (4) se světlovody (8) a nepřímé svícení nasvícením neprůsvitných žeborů (5) masky (3) těmito osvětlovacími prvky (4). Sestava (1) osvětlené masky zahrnuje rám (2) masky, masku (3) a dané osvětlovací prvky (4). Každý osvětlovací prvek (4) zahrnuje kromě světlovodu (8) dále zdroj (7) světla, neprůsvitný zadní kryt (10) a průsvitný přední kryt (11), přičemž zdroj (7) světla a světlovod (8) jsou umístěny mezi předním krytem (11) a zadním krytem (10) a světlovod (8) je uzpůsoben pro vyzářování světla ze zdroje (7) světla alespoň ve směru k přednímu krytu (11). Každý osvětlovací prvek (4) se přitom aspoň částečně nachází za některým otvorem (6) v masce vymezeným stěnami alespoň jednoho z neprůsvitných žeborů (5). Dále je předmětem vynálezu automobil s takovou sestavou (1) osvětlené masky.

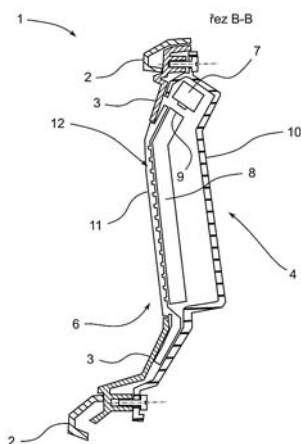

- (51) **B60Q 1/28** (2006.01)
B60R 19/52 (2006.01)
F21S 43/239 (2018.01)

(21) **2021-153**

(71) ŠKODA AUTO a.s., Mladá Boleslav, Mladá Boleslav II, CZ

(72) Gold Petr Ing., Fulnek, CZ

Adamkovič Alex Ing., 05351 Kluknava, SK

(54) **Sestava osvětlené masky chladiče automobilu**

(22) 26.03.2021

(57) Předmětem vynálezu je sestava (1) osvětlené masky chladiče automobilu zahrnující rám (2) masky, masku (3), světelnou lištu (4) a světlovod (5). Světlovod (5) zahrnuje plochu (8) pro vstup světla a světelná lišta (4) prochází podél plochy (8) pro vstup světla, takže světlo ze světelné lišty (4) je šířeno světlovodem (5). Rám (2) masky, světlovod (5) a krajní část masky (3) spolu vymezují dutinu, přičemž tato dutina se nachází na přední straně masky (3) a přičemž světelná lišta (4) je umístěna v dutině a světlovod (5) je uzpůsoben pro vyzařování světla ze světelné lišty (4) směrem před automobil a na přední stranu masky (3). Jedním světlovodem (5) je tedy osvětlován prostor před automobilem a zároveň je osvětlována přední strana masky (3).

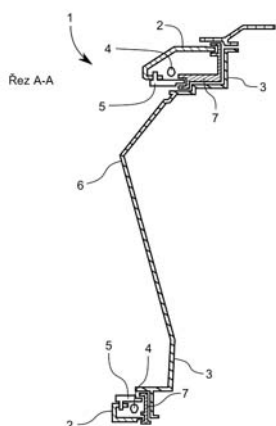

- (51) **B60Q 1/28** (2006.01)
B60R 19/52 (2006.01)
F21S 43/239 (2018.01)

(21) **2021-154**

(71) ŠKODA AUTO a.s., Mladá Boleslav, Mladá Boleslav II, CZ

(72) Kratochvíl Vratislav Ing., Písková Lhota, CZ

Knebl Pavel, Mladá Boleslav, Mladá Boleslav III, CZ

(54) **Sestava prosvětlené masky chladiče**

(22) 26.03.2021

(57) Předmětem vynálezu je sestava prosvětlené masky chladiče pro upevnění v přední části automobilu. Tato sestava zahrnuje masku (1) z neprůsvitného materiálu definující množinu otvorů (2) pro průchod vzduchu, světelnou lištu (3), držák (4) světelné lišty, světlovodný díl (5) vytvořený z alespoň částečně průsvitného materiálu a zadní kryt (6) určený pro umístění mezi masku (1) a prostor pod kapotou automobilu. Masku (1) je spojena se zadním krytem (6) a světelná lišta (3) je uchycena k zadnímu krytu (6) prostřednictvím držáku (4) světelné lišty, přičemž světelná lišta (3) se nachází mezi zadním krytem (6) a maskou (1) a prochází přes většinu šířky sestavy. Světlovodný díl (5) prochází podél světelné lišty (3) mezi světelnou lištou (3) a maskou (1), přičemž světlovodný díl (5) zasahuje částí svého objemu do otvorů (2) pro průchod vzduchu v masce (1).

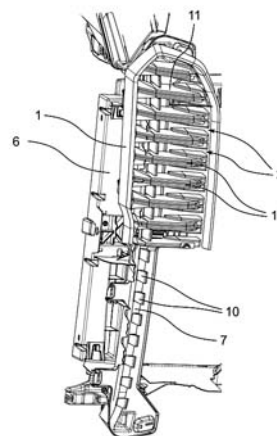

- (51) **C04B 18/30** (2006.01)
C04B 7/28 (2006.01)

(21) **2021-143**

(71) Pihert Dobromil Ing., Kladno, CZ

(72) Pihert Dobromil Ing., Kladno, CZ

(54) **Zpracování popela z komunálního odpadu**

(22) 23.03.2021

(57) Zpracování popela ze zplynování komunálního odpadu a/nebo ze spalování komunálního odpadu spočívá v tom, že se ke zpracování se použije směs popela, vápna a vody, a je při něm využito katalytického účinku přidané vodní páry ve spalovacím prostoru.

- (51) **C08L 67/00** (2006.01)
C08K 3/34 (2006.01)
C08K 3/10 (2018.01)
C08L 101/16 (2006.01)
C08K 5/19 (2006.01)
C08K 3/04 (2006.01)
A61L 29/12 (2006.01)
A61L 31/12 (2006.01)
A61F 2/82 (2013.01)

(21) **2021-151**

(71) Vysoká škola báňská-Technická univerzita Ostrava, Ostrava, Poruba, CZ

Ostravská univerzita, Ostrava, Moravská Ostrava, CZ

(72) Škrlová Kateřina Ing., Ostrava, Zábřeh, CZ

Plachá Daniela prof. Ing., Ph.D., Ostrava, Moravská Ostrava, CZ

Malachová Kateřina prof. RNDr., CSc., Lučina, CZ

Rybková Zuzana Mgr., Ph.D., Ostrava, Bělský Les, CZ

(54) **Degradabilní polymerní kompozitní materiál zejména s antimikrobiálními účinky**

(22) 26.03.2021

(57) Degradabilní polymerní kompozitní materiál zejména s antimikrobiálními účinky obsahuje 90-99,9 hm. % polymeru a 0,1-10 hm. % hybridního plniva/nanoplíniva. Polymer je vybrán ze skupiny biodegradabilních polymerů a jejich kopolymerů a je modifikován jílovými materiály a/nebo uhlíkatými materiály nesoucími antimikrobiální činidla. Svou postupnou degradací odkrývá plniva, která jsou zabudována v jeho struktuře a tím, dlouhodobě udržuje antimikrobiální prostředí, které brání tvorbě a růstu biofilmu například pro výrobu zdravotnických pomůcek, filamentů pro 3D

tisk, obalových materiálů apod. Kompozice výše uvedeného polymerního kompozitního materiálu také vykazuje i virucidní účinky.

(74) Vysoká škola báňská-Technická univerzita Ostrava, 17. listopadu 2172/15, Ostrava, Poruba, 70800

(51) **C08L 67/06** (2006.01)
C08K 3/013 (2018.01)
C08K 3/04 (2006.01)
C08L 67/00 (2006.01)
B32B 27/36 (2006.01)
B32B 27/20 (2006.01)
C08J 3/20 (2006.01)
C08G 63/183 (2006.01)
C08G 63/54 (2006.01)

(21) **2021-148**

(71) Fatra, a.s., Napajedla, CZ

(72) Zborek Michal, Chropyně, CZ

(54) **Polyetyléntereftalátová biaxiálně orientovaná neprůhledná fólie**

(22) 25.03.2021

(57) Biaxiálně orientovaná neprůhledná fólie je charakterizovaná zvýšenou optickou hustotou alespoň 6 při tloušťce fólie pod 25 µm, především pak 20 až 25 µm. Podstata řešení spočívá v tom, že fólie je tvořena polyetyléntereftalátovou kompozicí, která obsahuje 3 až 5 % hmot. černého barviva a 15 až 25 % hmot. kopolyesteru na bázi dimetyltereftalátu, etylenglykolu, dietylenglykolu a neopentylglykolu (Advanite CLR008 Polyester Co-PET Chips) jako kompatibilizační přísady k potlačení negativního dopadu přesycení barvivem na krystalinitu a s ní související zpracovatelnosti fólie biaxiálně orientací na tloušťku pod 25 µm.

(74) Ing. Jan Görig, Korábová 98, Fryšták, Horní Ves, 76316

(51) **E05B 13/08** (2006.01)

(21) **2021-380**

(71) Material & Technology s.r.o., Dobruška, CZ

(72) Ulich Roman, Praha 2, Vinohrady, CZ

(54) **Dveřní kování**

(22) 17.08.2021

(57) Dveřní kování, zejména dveřní kování, které obsahuje nejméně jeden blokační prostředek (10) pro blokování pohybu uchopovacích prostředků (1, 2), z nichž každý je uspořádaný na jedné straně (3, 4) dveřního křídla (5), a které jsou vzájemně spojené hřídelovým prvkem (6), u kterého nejméně jeden z uchopovacích prostředků (1) sestává z pevné části (7), připevněné k dveřnímu křídlu (5), a otočně pohyblivé části (8). Otočně pohyblivá část (8) je blokačním prostředkem (10) aretovatelná vůči pevné části (7) a blokační prostředek (10) je posuvně uspořádaný v těle (9) pohyblivé části (8), přičemž je zasunovatelný do tělesa (12) pevné části (7), k aretaci pohyblivé části (8) vůči pevné části (7) tak, že je bez kontaktu s jakoukoliv částí rozety (13), která je připevněna k příslušné straně (3) dveřního křídla (5).

(74) Ing. Milan Škoda, Nahořanská 308, Nové Město nad Metují, Krčín, 54901

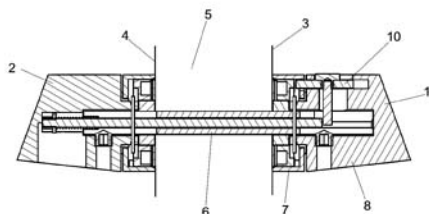

(51) **F16B 12/20** (2006.01)
F16B 17/00 (2006.01)

F16B 21/16 (2006.01)

B29C 65/56 (2006.01)

F21S 41/19 (2018.01)

(21) **2021-390**

(71) HELLA AUTOTECHNIK NOVA s.r.o., Mohelnice, CZ

(72) Fábíán Róbert Ing., Šumperk, CZ

(54) **Sestava pro nerozebíratelné spojení plastových dílů pro automobil**

(22) 20.08.2021

(57) Sestava pro nerozebíratelné spojení plastových dílů pro automobil obsahuje neprázdnou množinu dvojic (3) komplementárních spojovacích prvků (4) s tím, že jeden prvek z každé dvojice (3) je pevně spojen s prvním spojovacím dílem (1) a druhý prvek z téže dvojice (3) je pevně spojen s druhým spojovacím dílem (2) a uzpůsoben pro alespoň částečné zasunutí do prvního prvku z téže dvojice (3). Jeden prvek z každé dvojice (3) přitom zahrnuje vystupující část a šterbinu (5) rozdělující vystupující část alespoň na dva segmenty (6) a druhý prvek z téže dvojice (3) zahrnuje prohloubenou část a přepážku (7) zasahující do prohloubené části. V každé dvojici (3) je přitom vystupující část uzpůsobena pro zasunutí do prohloubené části a přepážka (7) je uzpůsobena pro zasunutí do šterbiny (5). Spojovací prvky dále zahrnují výstupky (8) a vybrání (9) pro vzájemné zapadnutí a spojení spojovacích dílů.

(74) PatentEnter s.r.o., Koliště 1965/13a, Brno, Černá Pole, 60200

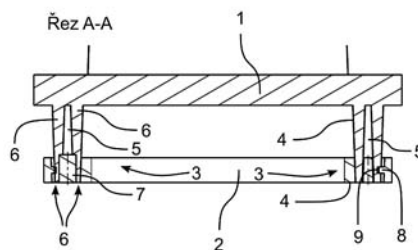

(51) **F25D 3/12** (2006.01)

F25D 17/06 (2006.01)

(21) **2022-368**

(71) CERBET Engineering s.r.o., Praha 4, Modřany, CZ

(72) Běřák Jan Ing., Praha 4, Modřany, CZ

Červený Petr Ing., Praha 5, Hlubočepy, CZ

(54) **Chladicí kazeta**

(22) 01.09.2022

(57) Chladicí kazeta (1) pro umístění v izolovaném boxu (2) z tepelně izolačního materiálu sestává z úložné části (3), ve které je umístěn suchý led. Úložná část (3) může být nahoře uzavřena víkem (5), které přednostně může mít alespoň na části svého povrchu perforovaní s průchozími otvory. Úložná část (3) může být s výhodou opatřena ventilátorem (6), který může být přednostně připevněn k jejímu povrchu a který je připojen přes vypínač (7) ke konektoru (8) pro připojení ke zdroji napětí. Vypínač (7) a konektor (8) mohou být přednostně umístěny na úložné části (3). Mezi vypínač (7) a konektor (8) může být zařazen akumulátor a mezi vypínač (7) a ventilátor (6) může být zařazen regulátor pro zapínání a vypínání ventilátoru (6) podle teploty uvnitř izolovaného boxu (2). Povrch (4) úložné části může být přednostně alespoň zčásti perforovaný průchozími otvory.

(74) Ing. Ladislav Vaněk, Ortenovo náměstí 443/6, Praha 7, Holešovice, 17000

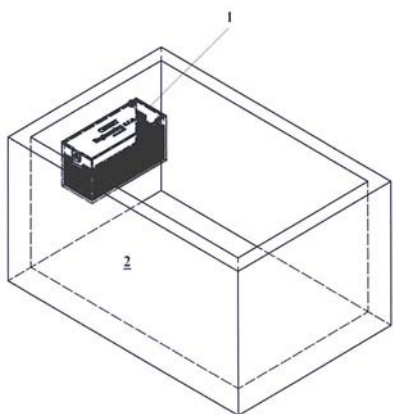

- (51) **G01Q 30/12** (2010.01)
G01Q 30/14 (2010.01)
- (21) **2021-290**
- (71) Vysoké učení technické v Brně, Brno, Veverí, CZ
NenoVision, Brno, Medlánky, CZ
- (72) Spousta Jiří prof. RNDr., Ph.D., Brno, Kohoutovice, CZ
Šíkola Tomáš prof. RNDr., CSc., Brno, Ponava, CZ
Černek Ondrej Bc., 92101 Piešťany, SK
Dostál Zbyněk Ing., Ph.D., Žamberk, CZ
Pavera Michal Ing., Ph.D., Třanovice, CZ
- (54) **Rastrovací sonda s dutým optickým vláknem**
- (22) 08.06.2021
- (57) Rastrovací sonda s dutým optickým vláknem zahrnující zdroj světla, zaváděcí optické vlákno, pracovní komůrku a duté optické vlákno zahrnující kapiláry. V pracovní komůrce je první pracovní médium, přičemž pracovní komůrka zahrnuje přesný tříosý manipulátor pro pohyb zaváděcího optického vlákna ve třech navzájem kolmých osách. První konec zaváděcího optického vlákna je umístěn mimo pracovní komůrku a je do něj přivedeno světlo ze zdroje světla. Jeho druhý konec je umístěn v pracovní komůrce a zahrnuje hrot s dosedací ploškou. První konec dutého optického vlákna je umístěn v pracovní komůrce, jeho druhý konec je pak uložen mimo pracovní komůrku a zahrnuje hrot, přičemž dosedací ploška hrotu na druhém konci zaváděcího optického vlákna je v kontaktu s prvním koncem dutého optického vlákna tak, že kapiláry jsou na prvním konci dutého optického vlákna otevřeny do pracovní komůrky.
- (74) PatentEnter s.r.o., Koliště 1965/13a, Brno, Černá Pole, 60200

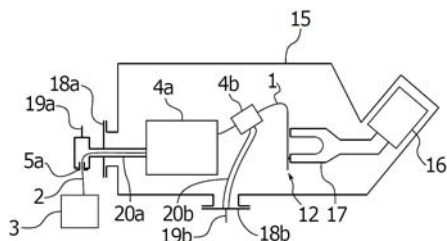

- (51) **H01M 50/267** (2021.01)
H01M 50/269 (2021.01)
H01M 50/296 (2021.01)
H01M 50/289 (2021.01)

- H01M 50/291** (2021.01)
H01M 50/204 (2021.01)
H01M 50/593 (2021.01)
H01M 50/595 (2021.01)
H05K 5/02 (2006.01)
G02B 23/16 (2006.01)
- (21) **2021-149**
- (71) Meopta - optika, s.r.o., Přerov, Přerov I-Město, CZ
- (72) Sobotka Jiří, Soběchleby, CZ
Zdráhala Antonín, Radotín, CZ
- (54) **Bateriové pouzdro pro napájení mobilních optických přístrojů, zejména optických zaměřovačů a dalekohledů**
- (22) 25.03.2021
- (57) Řešení se týká bateriového pouzdra pro napájení optických přístrojů, zejména optických zaměřovačů, které obsahuje duté tělo (1) uzavřené víčkem (2), přičemž duté tělo (1) a víčko (2) jsou každé opatřeno elektrickým kontaktem (7) uzpůsobeným pro dosednutí na kontaktní plochu vložené baterie (6), a oba kontakty (7) jsou napojeny na elektrický rozvod pouzdra. Jednomu kontaktu (7) je přiřazena kuželová dosedací plocha (10) uzpůsobená pro dosednutí jednoho konce všech typů baterií (6), pro kterou je pouzdro určeno, přičemž druhému kontaktu (7) jsou přiřazeny alespoň dvě mezikružní dosedací plochy (20, 30), jejichž počet a průměr odpovídají počtu a průměru těch typů baterií (6), pro které je pouzdro určeno.
- (74) Dobroslav Musil a partneři s.r.o., Zábřdovická 917/11b, Brno, Zábřdovice, 61500

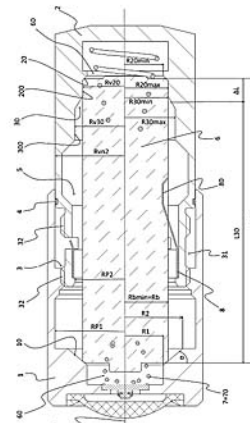

- (51) **H01M 50/289** (2021.01)
H01M 50/291 (2021.01)
H01M 50/267 (2021.01)
H01M 50/204 (2021.01)
H01M 50/593 (2021.01)
H01M 50/595 (2021.01)
H05K 5/02 (2006.01)
G02B 23/16 (2006.01)
- (21) **2021-150**
- (71) Meopta - optika, s.r.o., Přerov, Přerov I-Město, CZ
- (72) Sobotka Jiří, Soběchleby, CZ
Zdráhala Antonín, Radotín, CZ
- (54) **Bateriové pouzdro pro napájení mobilních optických přístrojů, zejména optických zaměřovačů a dalekohledů**
- (22) 25.03.2021
- (74) Dobroslav Musil a partneři s.r.o., Zábřdovická 917/11b, Brno, Zábřdovice, 61500

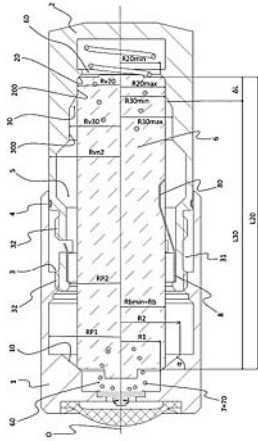

Zveřejněné přihlášky vynálezů - přehled podle třídících znaků

(51)	(21)	(51)	(21)
A 21 D 13/043 (2017.01)	2021-145	F 16 B 17/00 (2006.01)	2021-390
A 61 F 2/82 (2013.01)	2021-151	F 16 B 21/16 (2006.01)	2021-390
A 61 L 29/12 (2006.01)	2021-151	F 21 S 41/19 (2018.01)	2021-390
A 61 L 31/12 (2006.01)	2021-151	F 21 S 43/239 (2018.01)	2021-152
A 62 B 18/02 (2006.01)	2021-155	F 21 S 43/239 (2018.01)	2021-153
B 29 C 65/56 (2006.01)	2021-390	F 21 S 43/239 (2018.01)	2021-154
B 32 B 27/08 (2006.01)	2021-450	F 25 D 17/06 (2006.01)	2022-368
B 32 B 27/20 (2006.01)	2021-148	G 01 Q 30/14 (2010.01)	2021-290
B 32 B 27/32 (2006.01)	2021-450	G 02 B 6/00 (2006.01)	2021-152
B 32 B 27/36 (2006.01)	2021-148	G 02 B 23/16 (2006.01)	2021-149
B 60 R 19/52 (2006.01)	2021-152	G 02 B 23/16 (2006.01)	2021-150
B 60 R 19/52 (2006.01)	2021-153	H 01 M 50/204 (2021.01)	2021-149
B 60 R 19/52 (2006.01)	2021-154	H 01 M 50/204 (2021.01)	2021-150
C 04 B 7/28 (2006.01)	2021-143	H 01 M 50/267 (2021.01)	2021-150
C 08 G 63/183 (2006.01)	2021-148	H 01 M 50/269 (2021.01)	2021-149
C 08 G 63/54 (2006.01)	2021-148	H 01 M 50/289 (2021.01)	2021-149
C 08 J 3/20 (2006.01)	2021-148	H 01 M 50/291 (2021.01)	2021-149
C 08 K 3/013 (2018.01)	2021-148	H 01 M 50/291 (2021.01)	2021-150
C 08 K 3/04 (2006.01)	2021-148	H 01 M 50/296 (2021.01)	2021-149
C 08 K 3/04 (2006.01)	2021-151	H 01 M 50/593 (2021.01)	2021-149
C 08 K 3/10 (2018.01)	2021-151	H 01 M 50/593 (2021.01)	2021-150
C 08 K 3/34 (2006.01)	2021-151	H 01 M 50/595 (2021.01)	2021-149
C 08 K 5/19 (2006.01)	2021-151	H 01 M 50/595 (2021.01)	2021-150
C 08 L 67/00 (2006.01)	2021-148	H 05 K 5/02 (2006.01)	2021-149
C 08 L 101/16 (2006.01)	2021-151	H 05 K 5/02 (2006.01)	2021-150
E 04 C 2/28 (2006.01)	2021-450		

Seznam přihlašovatelů zveřejněných přihlášek vynálezů

(71)	(21)	(51)	(71)	(21)	(51)
CERBET Engineering s.r.o., Praha 4, Modřany, CZ	2022-368	F 25 D 3/12 (2006.01)	ŠKODA AUTO a.s., Mladá Boleslav, Mladá Boleslav II, CZ	2021-153	B 60 Q 1/28 (2006.01)
Fatra, a.s., Napajedla, CZ	2021-148	C 08 L 67/06 (2006.01)	ŠKODA AUTO a.s., Mladá Boleslav, Mladá Boleslav II, CZ	2021-154	B 60 Q 1/28 (2006.01)
HELLA AUTOTECHNIK NOVA s.r.o., Mohelnice, CZ	2021-390	F 16 B 12/20 (2006.01)	Vysoká škola báňská- Technická univerzita Ostrava, Ostrava, Poruba, CZ	2021-106	B 60 C 23/06 (2006.01)
Material & Technology s.r.o., Dobruška, CZ	2021-380	E 05 B 13/08 (2006.01)	Vysoká škola báňská- Technická univerzita Ostrava, Ostrava, Poruba, CZ	2021-151	C 08 L 67/00 (2006.01)
Meopta - optika, s.r.o., Přerov, Přerov I-Město, CZ	2021-149	H 01 M 50/267 (2021.01)	Vysoké učení technické v Brně, Brno, Veveří, CZ	2021-290	G 01 Q 30/12 (2010.01)
Meopta - optika, s.r.o., Přerov, Přerov I-Město, CZ	2021-150	H 01 M 50/289 (2021.01)	Výzkumný ústav bramborářský Havlíčkův Brod, s.r.o., Havlíčkův Brod, CZ	2021-145	A 23 L 19/10 (2016.01)
SMART TECHNIK a.s., Újezd u Brna, CZ	2021-450	B 29 B 17/04 (2006.01)	Kranz Vladimír Ing., Praha 4, Braník, CZ	2021-155	A 62 B 23/02 (2006.01)
„SYNTEX” spółka z o.o., 44- 121 Gliwice, PL	2021-518	A 23 L 33/105 (2016.01)	Pihert Dobromil Ing., Kladno, CZ	2021-143	C 04 B 18/30 (2006.01)
ŠKODA AUTO a.s., Mladá Boleslav, Mladá Boleslav II, CZ	2021-131	B 60 N 2/08 (2006.01)			
ŠKODA AUTO a.s., Mladá Boleslav, Mladá Boleslav II, CZ	2021-152	B 60 Q 1/28 (2006.01)			

FG4A

Udělené patenty - přehled podle čísel patentů

V období uzávěrky tohoto čísla Věstníku udělil Úřad průmyslového vlastnictví tyto patenty.

(11)	(51)		(11)	(51)		(11)	(51)	
309359	F 01 K 13/00	(2006.01)	309362	G 01 Q 30/12	(2010.01)	309365	F 16 B 12/20	(2006.01)
309360	C 07 C 17/04	(2006.01)	309363	H 02 K 3/04	(2006.01)			
309361	G 21 C 9/004	(2006.01)	309364	E 05 B 13/008	(2006.01)			

FG4A

Udělené patenty - přehled podle MPT

(51)	C07C 17/04	(2006.01)		B29C 65/56	(2006.01)
	C07C 17/38	(2006.01)		F21S 41/19	(2018.01)
	C07C 17/383	(2006.01)	(11)	309365	
	C07C 19/01	(2006.01)	(40)	05.10.2022	
	C07C 21/04	(2006.01)	(21)	2021-390	
(11)	309360		(73)	HELLA AUTOTECHNIK NOVA s.r.o., Mohelnice, CZ	
(40)	10.08.2016		(72)	Fábián Róbert Ing., Šumperk, CZ	
(21)	2016-127		(54)	Sestava pro nerozebíratelné spojení plastových dílů pro automobil	
(73)	Spolek pro chemickou a hutní výrobu, akciová společnost, Ústí nad Labem, CZ		(22)	20.08.2021	
(72)	Ondruš Zdeněk, Vrbice, CZ Kubiček Pavel, Děčín 6, CZ Filas Karel, Ústí nad Labem, CZ Sládek Petr, Ústí nad Labem, CZ		(74)	PatentEnter s.r.o., Koliště 1965/13a, Brno, Černá Pole, 60200	
(54)	Způsob výroby vysoce čistého chlorovaného alkanu		(51)	G01Q 30/12	(2010.01)
(32)	16.10.2014			G01Q 30/14	(2010.01)
(31)	PV 2014-705		(11)	309362	
(33)	CZ		(40)	05.10.2022	
(86)	PCT/CZ2015/000122		(21)	2021-290	
(87)	WO 2016/058568		(73)	Vysoké učení technické v Brně, Brno, Veveří, CZ NenoVision, Brno, Medlánky, CZ	
(22)	15.10.2015		(72)	Spousta Jiří prof. RNDr., Ph.D., Brno, Kohoutovice, CZ Šíkola Tomáš prof. RNDr., CSc., Brno, Ponava, CZ Černek Ondřej Bc., 92101 Piešťany, SK Dostál Zbyněk Ing., Ph.D., Zámberk, CZ Pavera Michal Ing., Ph.D., Třanovice, CZ	
(74)	Rott, Růžička & Guttman Patentové, známkové a advokátní kanceláře, Ing. Ivana Jirotková, patentová zástupkyně, Vyskočilova 1566, Praha 4, Michle, 14000		(54)	Rastrovací sonda s dutým optickým vláknem	
			(22)	08.06.2021	
			(74)	PatentEnter s.r.o., Koliště 1965/13a, Brno, Černá Pole, 60200	
(51)	E05B 13/08	(2006.01)	(51)	G21C 9/004	(2006.01)
(11)	309364			G21C 19/303	(2006.01)
(40)	05.10.2022		(11)	309361	
(21)	2021-380		(40)	21.09.2022	
(73)	Material & Technology s.r.o., Dobruška, CZ		(21)	2021-42	
(72)	Ulich Roman, Praha 2, Vinohrady, CZ		(73)	ŠKODA JS a.s., Plzeň, Bolevec, CZ	
(54)	Dveřní kování		(72)	Pulc Martin Ing., Plzeň, Bolevec, CZ Slach Jiri Ing., Plzeň, Bolevec, CZ Kostka Pavel Ing., Plzeň, Bolevec, CZ	
(22)	17.08.2021		(54)	Zařízení pro odvádění alespoň jednoho plynu, výhodně paroplynové směsi obsahující alespoň jeden nekondenzovatelný plyn, zejména vodík, z tlakového systému s ventilem, zejména pojistným ventilem	
(74)	Ing. Milan Škoda, Nahořanská 308, Nové Město nad Metují, Krčín, 54901		(22)	28.01.2021	
			(74)	Traplová Hakr Kubát, advokátní a patentová kancelář, Mgr. Jana Šuranová Traplová advokátka, advokátka, Přístavní 24, Praha 7, 17000	
(51)	F01K 13/00	(2006.01)	(51)	H02K 3/04	(2006.01)
	F01K 27/00	(2006.01)		H02K 3/46	(2006.01)
	F23G 5/027	(2006.01)		H02K 1/12	(2006.01)
	F02C 3/00	(2006.01)		H02K 1/06	(2006.01)
	C10J 3/00	(2006.01)		H02K 3/00	(2006.01)
(11)	309359			H02K 3/50	(2006.01)
(40)	19.12.2012			H02K 3/12	(2006.01)
(21)	2011-348		(11)	309363	
(73)	Millenium Technologies a.s., Praha 1, CZ		(40)	15.09.2021	
(72)	Kahlen Grisha, Praha 4, CZ Křikava Milan, Praha 4, CZ Jedlička Miroslav, Kolín, CZ		(21)	2021-374	
(54)	Způsob výroby elektrické energie a tepla a zařízení k provádění tohoto způsobu		(73)	Mitsubishi Electric Corporation, 100-8310 Tokyo, JP	
(22)	09.06.2011		(72)	Arai Toshio, 100-8310 Tokyo, JP Yabe Koji, 100-8310 Tokyo, JP	
(74)	BOHEMIA PATENT, Ing. Jana Vanděliková, Petrská 1136/12, Praha 1, Nové Město, 11000				
(51)	F16B 12/20	(2006.01)			
	F16B 17/00	(2006.01)			
	F16B 21/16	(2006.01)			

(54) **Stator, elektrický motor a kompresor**
(32) 22.02.2019
(31) PCT/JP2019/006783
(33) JP
(86) PCT/PCT/JP2019/006783
(87) WO 2020/170422

(22) 22.02.2019
(74) Rott, Růžička & Guttman a spol., Vyskočilova 1566, Praha 4, Michle,
14000

Seznam majitelů udělených patentů

(73) HELLA AUTOTECHNIK NOVA s.r.o., Mohelnice, CZ	(11) 309365	(51) F 16 B 12/20	(2006.01)	(73) NenoVision, Brno, Medlánky, CZ	(11) 309362	(51) G 01 Q 30/12	(2010.01)
Material & Technology s.r.o., Dobruška, CZ	309364	E 05 B 13/08	(2006.01)	ŠKODA JS a.s., Plzeň, Bolevec, CZ	309361	G 21 C 9/004	(2006.01)
Millenium Technologies a.s., Praha 1, CZ	309359	F 01 K 13/00	(2006.01)	Vysoké učení technické v Brně, Brno, Veverčí, CZ	309362	G 01 Q 30/12	(2010.01)
Mitsubishi Electric Corporation, 100-8310 Tokyo, JP	309363	H 02 K 3/04	(2006.01)				

Udělené evropské patenty

Evropský patentový úřad udělil následující evropské patenty s účinkem pro Českou republiku. Tyto patenty mohou být zrušeny nebo zachovány v pozměněném znění Evropským patentovým úřadem v řízení o odporu. K tomu, aby nabyl evropský patent účinnosti na území České republiky, je třeba, aby byl Úřadu předložen ve stanovené lhůtě překlad patentového spisu do českého jazyka (§ 35c odst. 2 až 4 zákona č. 527/1990 Sb., v platném znění).

(97) EP 2047245	(47) 21.09.2022	(97) EP 2932108	(47) 21.09.2022	(97) EP 3109666	(47) 21.09.2022	(97) EP 3250277	(47) 21.09.2022
(97) EP 2201357	(47) 21.09.2022	(97) EP 2941180	(47) 21.09.2022	(97) EP 3110950	(47) 21.09.2022	(97) EP 3250785	(47) 21.09.2022
(97) EP 2229245	(47) 21.09.2022	(97) EP 2944887	(47) 21.09.2022	(97) EP 3115095	(47) 21.09.2022	(97) EP 3250852	(47) 21.09.2022
(97) EP 2262891	(47) 21.09.2022	(97) EP 2950061	(47) 21.09.2022	(97) EP 3116429	(47) 21.09.2022	(97) EP 3252795	(47) 21.09.2022
(97) EP 2268454	(47) 21.09.2022	(97) EP 2956809	(47) 21.09.2022	(97) EP 3117275	(47) 21.09.2022	(97) EP 3252898	(47) 21.09.2022
(97) EP 2302061	(47) 21.09.2022	(97) EP 2959384	(47) 21.09.2022	(97) EP 3118404	(47) 21.09.2022	(97) EP 3253438	(47) 21.09.2022
(97) EP 2339925	(47) 21.09.2022	(97) EP 2967794	(47) 21.09.2022	(97) EP 3123389	(47) 21.09.2022	(97) EP 3253479	(47) 21.09.2022
(97) EP 2346700	(47) 21.09.2022	(97) EP 2968461	(47) 21.09.2022	(97) EP 3123797	(47) 21.09.2022	(97) EP 3255436	(47) 21.09.2022
(97) EP 2348635	(47) 21.09.2022	(97) EP 2969240	(47) 21.09.2022	(97) EP 3126760	(47) 21.09.2022	(97) EP 325613	(47) 21.09.2022
(97) EP 2394871	(47) 21.09.2022	(97) EP 2969406	(47) 21.09.2022	(97) EP 3127568	(47) 21.09.2022	(97) EP 3256895	(47) 21.09.2022
(97) EP 2413995	(47) 21.09.2022	(97) EP 2972207	(47) 21.09.2022	(97) EP 3127871	(47) 21.09.2022	(97) EP 3261396	(47) 21.09.2022
(97) EP 2458558	(47) 21.09.2022	(97) EP 2973102	(47) 21.09.2022	(97) EP 3128440	(47) 21.09.2022	(97) EP 3261809	(47) 21.09.2022
(97) EP 2459050	(47) 21.09.2022	(97) EP 2974766	(47) 21.09.2022	(97) EP 3128706	(47) 21.09.2022	(97) EP 3262810	(47) 21.09.2022
(97) EP 2490679	(47) 21.09.2022	(97) EP 2979742	(47) 21.09.2022	(97) EP 3129468	(47) 21.09.2022	(97) EP 3262899	(47) 21.09.2022
(97) EP 2497581	(47) 21.09.2022	(97) EP 2980626	(47) 21.09.2022	(97) EP 3132348	(47) 21.09.2022	(97) EP 3263211	(47) 21.09.2022
(97) EP 2505677	(47) 21.09.2022	(97) EP 2986696	(47) 21.09.2022	(97) EP 3138793	(47) 21.09.2022	(97) EP 3265441	(47) 21.09.2022
(97) EP 2509050	(47) 21.09.2022	(97) EP 2993555	(47) 21.09.2022	(97) EP 3140874	(47) 21.09.2022	(97) EP 3268014	(47) 21.09.2022
(97) EP 2516923	(47) 21.09.2022	(97) EP 2993741	(47) 21.09.2022	(97) EP 3141306	(47) 21.09.2022	(97) EP 3269407	(47) 21.09.2022
(97) EP 2519322	(47) 21.09.2022	(97) EP 2999666	(47) 21.09.2022	(97) EP 3147730	(47) 21.09.2022	(97) EP 3271248	(47) 21.09.2022
(97) EP 2528731	(47) 21.09.2022	(97) EP 3000433	(47) 21.09.2022	(97) EP 3147749	(47) 21.09.2022	(97) EP 3271709	(47) 21.09.2022
(97) EP 2543067	(47) 21.09.2022	(97) EP 3001114	(47) 21.09.2022	(97) EP 3149599	(47) 21.09.2022	(97) EP 3272056	(47) 21.09.2022
(97) EP 2553145	(47) 21.09.2022	(97) EP 3017364	(47) 21.09.2022	(97) EP 3150906	(47) 21.09.2022	(97) EP 3273352	(47) 21.09.2022
(97) EP 2563886	(47) 21.09.2022	(97) EP 3018396	(47) 21.09.2022	(97) EP 3156467	(47) 21.09.2022	(97) EP 3273595	(47) 21.09.2022
(97) EP 2586893	(47) 21.09.2022	(97) EP 3020449	(47) 21.09.2022	(97) EP 3160264	(47) 21.09.2022	(97) EP 3275012	(47) 21.09.2022
(97) EP 2589427	(47) 21.09.2022	(97) EP 3020590	(47) 21.09.2022	(97) EP 3160327	(47) 21.09.2022	(97) EP 3277199	(47) 21.09.2022
(97) EP 2589905	(47) 21.09.2022	(97) EP 3022925	(47) 21.09.2022	(97) EP 3164803	(47) 21.09.2022	(97) EP 3277298	(47) 21.09.2022
(97) EP 2638935	(47) 21.09.2022	(97) EP 3025483	(47) 21.09.2022	(97) EP 3165678	(47) 21.09.2022	(97) EP 3279403	(47) 21.09.2022
(97) EP 2644121	(47) 21.09.2022	(97) EP 3026112	(47) 21.09.2022	(97) EP 3167601	(47) 21.09.2022	(97) EP 3281014	(47) 21.09.2022
(97) EP 2662116	(47) 21.09.2022	(97) EP 3030193	(47) 21.09.2022	(97) EP 3173519	(47) 21.09.2022	(97) EP 3281832	(47) 21.09.2022
(97) EP 2665436	(47) 21.09.2022	(97) EP 3032274	(47) 21.09.2022	(97) EP 3178252	(47) 21.09.2022	(97) EP 3282253	(47) 21.09.2022
(97) EP 2670351	(47) 21.09.2022	(97) EP 3033256	(47) 21.09.2022	(97) EP 3178408	(47) 21.09.2022	(97) EP 3284025	(47) 21.09.2022
(97) EP 2670572	(47) 21.09.2022	(97) EP 3033473	(47) 21.09.2022	(97) EP 3183168	(47) 21.09.2022	(97) EP 3292135	(47) 21.09.2022
(97) EP 2677252	(47) 21.09.2022	(97) EP 3036380	(47) 21.09.2022	(97) EP 3185777	(47) 21.09.2022	(97) EP 3292174	(47) 21.09.2022
(97) EP 2695650	(47) 21.09.2022	(97) EP 3037622	(47) 21.09.2022	(97) EP 3188315	(47) 21.09.2022	(97) EP 3293406	(47) 21.09.2022
(97) EP 2744588	(47) 21.09.2022	(97) EP 3040172	(47) 21.09.2022	(97) EP 3188628	(47) 21.09.2022	(97) EP 3293999	(47) 21.09.2022
(97) EP 2752203	(47) 21.09.2022	(97) EP 3042025	(47) 21.09.2022	(97) EP 3193472	(47) 21.09.2022	(97) EP 3294982	(47) 21.09.2022
(97) EP 2774369	(47) 21.09.2022	(97) EP 3042611	(47) 21.09.2022	(97) EP 3195974	(47) 21.09.2022	(97) EP 3295100	(47) 21.09.2022
(97) EP 2791009	(47) 21.09.2022	(97) EP 3044681	(47) 21.09.2022	(97) EP 3196123	(47) 21.09.2022	(97) EP 3295939	(47) 21.09.2022
(97) EP 2792972	(47) 21.09.2022	(97) EP 3046173	(47) 21.09.2022	(97) EP 3196257	(47) 21.09.2022	(97) EP 3296880	(47) 21.09.2022
(97) EP 2794023	(47) 21.09.2022	(97) EP 3046914	(47) 21.09.2022	(97) EP 3197249	(47) 21.09.2022	(97) EP 3297909	(47) 21.09.2022
(97) EP 2794651	(47) 21.09.2022	(97) EP 3059079	(47) 21.09.2022	(97) EP 3198858	(47) 21.09.2022	(97) EP 3300585	(47) 21.09.2022
(97) EP 2798544	(47) 21.09.2022	(97) EP 3059678	(47) 21.09.2022	(97) EP 3200418	(47) 21.09.2022	(97) EP 3301958	(47) 21.09.2022
(97) EP 2799854	(47) 21.09.2022	(97) EP 3064854	(47) 21.09.2022	(97) EP 3203875	(47) 21.09.2022	(97) EP 3302158	(47) 21.09.2022
(97) EP 2811934	(47) 21.09.2022	(97) EP 3068550	(47) 21.09.2022	(97) EP 3207445	(47) 21.09.2022	(97) EP 3302765	(47) 21.09.2022
(97) EP 2814389	(47) 21.09.2022	(97) EP 3070919	(47) 21.09.2022	(97) EP 3207506	(47) 21.09.2022	(97) EP 3304550	(47) 21.09.2022
(97) EP 2815631	(47) 21.09.2022	(97) EP 3075112	(47) 21.09.2022	(97) EP 3209293	(47) 21.09.2022	(97) EP 3304951	(47) 21.09.2022
(97) EP 2816679	(47) 21.09.2022	(97) EP 3075439	(47) 21.09.2022	(97) EP 3209829	(47) 21.09.2022	(97) EP 3305189	(47) 21.09.2022
(97) EP 2817334	(47) 21.09.2022	(97) EP 3075677	(47) 21.09.2022	(97) EP 3212350	(47) 21.09.2022	(97) EP 3306112	(47) 21.09.2022
(97) EP 2827947	(47) 21.09.2022	(97) EP 3077305	(47) 21.09.2022	(97) EP 3214246	(47) 21.09.2022	(97) EP 3310608	(47) 21.09.2022
(97) EP 2834062	(47) 21.09.2022	(97) EP 3081207	(47) 21.09.2022	(97) EP 3214248	(47) 21.09.2022	(97) EP 3316234	(47) 21.09.2022
(97) EP 2834974	(47) 21.09.2022	(97) EP 3081317	(47) 21.09.2022	(97) EP 3215431	(47) 21.09.2022	(97) EP 3317269	(47) 21.09.2022
(97) EP 2849700	(47) 21.09.2022	(97) EP 3082977	(47) 21.09.2022	(97) EP 3217534	(47) 21.09.2022	(97) EP 3318713	(47) 21.09.2022
(97) EP 2855081	(47) 21.09.2022	(97) EP 3083693	(47) 21.09.2022	(97) EP 3218581	(47) 21.09.2022	(97) EP 3318726	(47) 21.09.2022
(97) EP 2857842	(47) 21.09.2022	(97) EP 3084498	(47) 21.09.2022	(97) EP 3218695	(47) 21.09.2022	(97) EP 3318997	(47) 21.09.2022
(97) EP 2867705	(47) 21.09.2022	(97) EP 3086445	(47) 21.09.2022	(97) EP 3220131	(47) 21.09.2022	(97) EP 3319748	(47) 21.09.2022
(97) EP 2871558	(47) 21.09.2022	(97) EP 3087044	(47) 21.09.2022	(97) EP 3220870	(47) 21.09.2022	(97) EP 3320774	(47) 21.09.2022
(97) EP 2871688	(47) 21.09.2022	(97) EP 3088064	(47) 21.09.2022	(97) EP 3223996	(47) 21.09.2022	(97) EP 3321798	(47) 21.09.2022
(97) EP 2899812	(47) 21.09.2022	(97) EP 3089167	(47) 21.09.2022	(97) EP 3224303	(47) 21.09.2022	(97) EP 3326246	(47) 21.09.2022
(97) EP 2901188	(47) 21.09.2022	(97) EP 3095032	(47) 21.09.2022	(97) EP 3227101	(47) 21.09.2022	(97) EP 3329032	(47) 21.09.2022
(97) EP 2903878	(47) 21.09.2022	(97) EP 3095182	(47) 21.09.2022	(97) EP 3230793	(47) 21.09.2022	(97) EP 3329256	(47) 21.09.2022
(97) EP 2905742	(47) 21.09.2022	(97) EP 3096713	(47) 21.09.2022	(97) EP 3232908	(47) 21.09.2022	(97) EP 3330504	(47) 21.09.2022
(97) EP 2906983	(47) 21.09.2022	(97) EP 3097042	(47) 21.09.2022	(97) EP 3235353	(47) 21.09.2022	(97) EP 3330749	(47) 21.09.2022
(97) EP 2918767	(47) 21.09.2022	(97) EP 3099985	(47) 21.09.2022	(97) EP 3238483	(47) 21.09.2022	(97) EP 3332092	(47) 21.09.2022
(97) EP 2922592	(47) 21.09.2022	(97) EP 3100092	(47) 21.09.2022	(97) EP 3241143	(47) 21.09.2022	(97) EP 3336425	(47) 21.09.2022
(97) EP 2925223	(47) 21.09.2022	(97) EP 3100811	(47) 21.09.2022	(97) EP 3241519	(47) 21.09.2022	(97) EP 3336891	(47) 21.09.2022
(97) EP 2926698	(47) 21.09.2022	(97) EP 3103546	(47) 21.09.2022	(97) EP 3244491	(47) 21.09.2022	(97) EP 3337114	(47) 21.09.2022
(97) EP 2928372	(47) 21.09.2022	(97) EP 3105949	(47) 21.09.2022	(97) EP 3244830	(47) 21.09.2022	(97) EP 3343451	(47) 21.09.2022
(97) EP 2931123	(47) 21.09.2022	(97) EP 3106101	(47) 21.09.2022	(97) EP 3249477	(47) 21.09.2022	(97) EP 3344573	(47) 21.09.2022

Zveřejněné překlady evropských patentových spisů

U následujících udělených evropských patentů s účinky pro Českou republiku byl majitelem předložen překlad patentového spisu do českého jazyka (§ 35c odst. 2 až 4 zákona č. 527/1990 Sb., v platném znění). Údaje jsou řazeny vzestupně podle čísel evropských patentů.

(97) EP 2342892	(97) 27.08.2015	
(47) 25.05.2022	(51) F01K 7/02	(2006.01)
(97) 01.04.2010	F01K 7/16	(2006.01)
(51) H04N 5/225	(96) 08.01.2015	
(2006.01)	(96) 15700344.3	
(96) 25.09.2009	(73) Siemens Energy Global GmbH & Co. KG, 81739 München, DE	
(96) 09741408.0	(72) FOGT, Hannes, 02827 Görlitz, DE	
(73) The Face Recognition Company Limited, Cirencester Gloucestershire GL7 2AX, GB	(54) Zařízení a způsob realizace oběhového cyklu orc s vícestupňovou expanzí	
(72) MCAVOY, John, York Yorkshire YO26 6JU, GB	(32) 102014203121	
AUSTIN, James, Driffield Yorkshire YO25 9LY, GB	(31) 20.02.2014	
VERNON, Mark, North Shields Tyne and Wear NE30 3DU, GB	(33) DE	
YOUNG, Julian, York Yorkshire YO10 3JD, GB	(86) PCT/EP2015/050196	
(54) Rozpoznání obrazu	(87) WO 2015/124325	
(32) 0817647	(74) Čermák a spol., JUDr. Karel Čermák Ph.D. LL.M., advokát, Elišky Peškové 735/15, Praha 5, Smíchov, 15000	
(31) 26.09.2008		
(33) GB		
(86) PCT/GB2009/051260		
(87) WO 2010/035046		
(74) ŽOVICOVÁ & ŽOVIC IP, s.r.o., Záhradnícka 36, Bratislava, 82108		
<hr/>		
(97) EP 2927199	(97) EP 3087712	
(47) 20.07.2022	(47) 27.04.2022	
(97) 05.06.2014	(97) 02.07.2015	
(51) C03C 3/087	(51) H04L 27/10	(2006.01)
(2006.01)	H04L 27/14	(2006.01)
C03C 1/00	H04W 56/00	(2009.01)
(2006.01)	H04Q 9/00	(2006.01)
(96) 27.11.2012	H04W 4/70	(2018.01)
(96) 12889137.1	(96) 23.12.2014	
(73) China Energy Investment Corporation Limited, Dongcheng District Beijing 100011, CN	(96) 14831015.4	
National Institute of Clean-and-Low-Carbon Energy, Beijing 102209, CN	(73) GRDF, 75009 Paris, FR	
(72) SUN, Qi, Beijing 102209, CN	SUEZ International, 92040 Paris La Défense Cedex, FR	
ZHAO, Lijun, Beijing 102209, CN	(72) LACOSTE, Robert, F-92370 Chaville, FR	
WANG, Baodong, Beijing 102209, CN	DORNSTETTER, Jean-Louis, F-78460 Choisel, FR	
LIU, Xiaoting, Beijing 102209, CN	(54) Postup přenosu údajů radiofrekvenčním spojením v zařízení dálkového odečtu	
(54) Způsob výroby základní formulace sodno-vápenato-křemičitého skla a způsob extrakce hliníku z popílku pro koprodukcii skla	(32) 1363582	
(86) PCT/CN2012/085351	(31) 26.12.2013	
(87) WO 2014/082205	(33) FR	
(74) Čermák a spol., JUDr. Karel Čermák Ph.D. LL.M., Elišky Peškové 735/15, Praha 5, Smíchov, 15000	(86) PCT/FR2014/053533	
	(87) WO 2015/097405	
	(74) ZIVKO MIJATOVIĆ & PARTNERS s.r.o., Jugoslávských partyzánů 639/26, Praha 6, Bubeneč, 16000	
<hr/>		
(97) EP 3054448	(97) EP 3164195	
(47) 29.06.2022	(47) 15.06.2022	
(97) 02.04.2015	(97) 07.01.2016	
(51) G11B 7/007	(51) A61K 31/501	(2006.01)
(2006.01)	A61K 31/433	(2006.01)
G11B 7/005	A61K 31/4439	(2006.01)
(2013.01)	A61P 35/00	(2006.01)
G11B 7/24085	(96) 03.07.2015	
(2013.01)	(96) 15814655.5	
G11B 7/24097	(73) Board of Regents, The University of Texas System, Austin, 78701, TX, US	
(2013.01)	(72) HEFFERNAN, Timothy, Sugarl Land, TX 77479, US	
G11B 20/12	TONIATTI, Carlo, Houston, TX 77005, US	
(2006.01)	KOVACS, Jeffrey, Pearland, TX 77584, US	
G11B 27/00	GIULIANI, Virginia, Missouri City TX 77459, US	
(2006.01)	SPENCER, Nakia, Houston, TX 77021, US	
(96) 08.04.2014	DI FRANCESCO, Maria Emilia, Houston, TX 77008, US	
(96) 14849659.9	BRISTOW, Christopher A., Houston, TX 77054, US	
(73) Sharp Kabushiki Kaisha, Osaka-shi, Osaka 545-8522, JP	(54) Terapie inhibitory glutaminázy	
Memory-Tech Holdings Inc., Tokyo 107-0052, JP	(32) 201462020731 P, 201462020539 P, 201462020524 P, 201562187160 P, 201514791186, 201514791206	
(72) YAMADA, Hirohisa, Osaka 545-8522, JP	(31) 03.07.2014, 03.07.2014, 03.07.2014, 03.07.2014, 30.06.2015, 02.07.2015, 02.07.2015	
NAKA, Takayuki, Osaka 545-8522, JP	(33) US, US, US, US, US, US	
YAMAMOTO, Masaki, Osaka 545-8522, JP	(86) PCT/US2015/039153	
ADACHI, Yoshihisa, Osaka 545-8522, JP	(87) WO 2016/004418	
TAJIMA, Hideharu, Osaka 545-8522, JP	(74) Všeťečka Zelený Švorčík a partneři, advokátní a patentová kancelář, JUDr. Michal Havlík, Hálkova 1406/2, Praha 2, Nové Město, 12000	
KONISHI, Masahito, Ibaraki 300-4503, JP		
(54) Médium pro záznam informací		
(32) 2013205513		
(31) 30.09.2013		
(33) JP		
(86) PCT/JP2014/060196		
(87) WO 2015/045455		
(74) ZIVKO MIJATOVIĆ & PARTNERS s.r.o., Jugoslávských partyzánů 639/26, Praha 6, Bubeneč, 16000		
<hr/>		
(97) EP 3060767		
(47) 29.06.2022		

- (97) **EP 3201160**
(47) 22.06.2022
(97) 07.04.2016
(51) **C05G 3/00** (2020.01)
C05D 1/00 (2006.01)
C05D 3/00 (2006.01)
C05D 5/00 (2006.01)
C05F 11/00 (2006.01)
C05G 5/12 (2020.01)
C05G 5/40 (2020.01)
(96) 27.08.2015
(96) 15757552.3
(73) Anglo American Woodsmith Limited, London EC1N 6RA, GB
(72) FARNWORTH, Steve, Mickleover Derbyshire DE3 9LU, GB
EVANS, Mike, Stoke on Trent Staffordshire ST4 7HG, GB
EVANS, Jim, Stoke on Trent Staffordshire ST4 7HG, GB
(54) **Proces peletizace pomoci škrobu**
(32) 201417290
(31) 30.09.2014
(33) GB
(86) PCT/GB2015/052476
(87) WO 2016/051130
(74) ŽOVICOVÁ & ŽOVIC IP, s.r.o., Záhradnícka 36, Bratislava, 82108
-
- (97) **EP 3250593**
(47) 22.06.2022
(97) 04.08.2016
(51) **C07K 16/18** (2006.01)
(96) 28.01.2016
(96) 16702990.9
(73) Prothema Biosciences Limited, Dublin 2, D02 VK60, IE
University Health Network, Toronto, Ontario M5G 2C4, CA
(72) CHAKRABARTTY, Avijit, Ontario L4K 2E1, CA
NIJJAR, Tarlochan, S., Orinda, CA 94563, US
HIGAKI, Jeffrey, N., San Mateo, CA 94402, US
(54) **Anti-transtyretinové protilátky**
(32) 201562109004 P, 201562266555 P
(31) 28.01.2015, 11.12.2015
(33) US, US
(86) PCT/IB2016/050416
(87) WO 2016/120811
(74) PatentEnter s.r.o., Koliště 1965/13a, Brno, Černá Pole, 60200
-
- (97) **EP 3253460**
(47) 06.07.2022
(97) 11.08.2016
(51) **A62C 2/14** (2006.01)
(96) 29.01.2016
(96) 16702978.4
(73) Flamgard Engineering Limited, Pontypool, Gwent NP4 6YW, GB
(72) COOK, Timothy, Pontypool Gwent NP4 6EQ, GB
(54) **Sestavy požárních klapek**
(32) 201501700
(31) 02.02.2015
(33) GB
(86) PCT/GB2016/050207
(87) WO 2016/124894
(74) FAJNOR IP s.r.o., Pobřežní 249/46, Praha 8, Karlín, 18600
-
- (97) **EP 3265487**
(47) 29.06.2022
(97) 09.09.2016
(51) **C07K 16/22** (2006.01)
(96) 03.03.2016
(96) 16709666.8
(73) Genzyme Corporation, Cambridge, MA 02142, US
(72) QIU, Huawei, Bridgewater, NJ 08807, US
BIRD, Julie, Bridgewater, NJ 08807, US
(54) **Modifikované protilátky-IGG, které vážou transformační růstový faktor-beta1 s vysokou afinitou, aviditou a specificitou**
(32) 201562128149 P
(31) 04.03.2015
(33) US
-
- (86) PCT/US2016/020780
(87) WO 2016/141245
(74) Traplová Hakr Kubát, advokátní a patentová kancelář, Ing. Jan Kubát, patentový zástupce, Přístavní 24, Praha 7, 17000
-
- (97) **EP 3266306**
(47) 03.08.2022
(97) 10.01.2018
(51) **A01P 1/00** (2006.01)
A61L 2/16 (2006.01)
A01N 25/10 (2006.01)
A01N 25/34 (2006.01)
A61K 8/34 (2006.01)
A61Q 17/00 (2006.01)
C11D 17/04 (2006.01)
A01N 31/02 (2006.01)
(96) 15.06.2017
(96) 17176211.5
(73) SCHÜLKE & MAYR GmbH, 22851 Norderstedt, DE
(72) HARTMANN, Claas-Florian, 24641 SIEVERSHÜTTEN, DE
HEIDEL, Judith, 25421 PINNEBERG, DE
STEINHAEUER, Katrin, 22459 HAMBURG, DE
TEUTENBERG, Lars, 22415 HAMBURG, DE
TECKEMEYER, Karin, 22415 HAMBURG, DE
(54) **Impregnovaná textilní tkanina poskytující účinné dodání alkoholového impregnanu**
(32) 102016112163
(31) 04.07.2016
(33) DE
(74) ZIVKO MIJATOVIC & PARTNERS s.r.o., Jugoslávských partyzánů 639/26, Praha 6, Bubeneč, 16000
-
- (97) **EP 3271347**
(47) 22.06.2022
(97) 22.09.2016
(51) **C07D 401/06** (2006.01)
(96) 17.03.2016
(96) 16765738.6
(73) Mycovia Pharmaceuticals, Inc., Durham NC 27703, US
(72) HOEKSTRA, William, J., Durham, NC 27707, US
WIRTH, David, Dale, Oak Ridge, NC 27310, US
EHIWE, Tracy, Cambridge CB4 0WE, GB
BONNAUD, Thierry, Cambridge CB4 0WE, GB
(54) **Antifungální sloučeniny a způsoby jejich výroby**
(32) 201562135682 P
(31) 19.03.2015
(33) US
(86) PCT/US2016/022858
(87) WO 2016/149486
(74) Všeček Zelený Švorčík a partneři, advokátní a patentová kancelář, JUDr. Michal Havlík, Hájkova 1406/2, Praha 2, Nové Město, 12000
-
- (97) **EP 3273952**
(47) 15.06.2022
(97) 29.09.2016
(51) **A61K 31/10** (2006.01)
A61K 31/445 (2006.01)
A61K 31/473 (2006.01)
A61K 31/60 (2006.01)
A61K 45/06 (2006.01)
A61K 9/00 (2006.01)
A61K 31/192 (2006.01)
A61K 31/196 (2006.01)
A61K 31/407 (2006.01)
A61P 1/02 (2006.01)
A61P 3/02 (2006.01)
A61P 29/00 (2006.01)
A61P 39/02 (2006.01)
A61P 43/00 (2006.01)
A61K 31/4545 (2006.01)
A61K 31/495 (2006.01)
A61K 31/603 (2006.01)
(96) 18.03.2016
(96) 16769429.8
(73) Sen-Jam Pharmaceutical LLC, Huntington, New York 11743, US
(72) IVERSEN, Jacqueline M., Lloyd Harbor, NY 11743, US

(54) IVERSEN, James M., Lloyd Harbor, NY 11743, US
Kombinace naproxenu a fexofenadinu k inhibici symptomů spojených s veisalgii
(32) 201562138665 P
(31) 26.03.2015
(33) US
(86) PCT/US2016/023200
(87) WO 2016/154028
(74) ŽOVICOVÁ & ŽOVIC IP, s.r.o., Záhradnícka 36, Bratislava 82108

(97) **EP 3334528**
(47) 29.06.2022
(97) 16.02.2017
(51) **B01J 37/04** (2006.01)
B01J 35/00 (2006.01)
B01J 23/88 (2006.01)
B01J 23/888 (2006.01)
B01J 29/08 (2006.01)
B01J 29/70 (2006.01)
B01J 29/80 (2006.01)
B01J 37/00 (2006.01)
B01J 37/02 (2006.01)

(96) 09.08.2016
(96) 16760593.0
(73) Chevron U.S.A. Inc., San Ramon, California 94583, US
(72) ZHANG, Yihua, San Ramon, California 94583, US
MAESEN, Theodorus Ludovicus Michael, San Ramon, California 94583, US
HAO, Yalin, San Ramon, California 94583, US
REA, Thomas Michael, San Ramon, California 94583, US
(54) **Hydrokrakovací katalyzátor středního destilátu obsahující zeolit USY a zeolit beta s nízkou aciditou a velkou doménou**
(32) 201514823807
(31) 11.08.2015
(33) US
(86) PCT/US2016/046131
(87) WO 2017/027500
(74) Všetečka Zelený Švorčík a partneři, advokátní a patentová kancelář, JUDr. Michal Havlík, Hálkova 1406/2, Praha 2, Nové Město, 12000

(97) **EP 3336197**
(47) 06.04.2022
(97) 20.06.2018
(51) **C12Q 1/68** (2018.01)
(96) 16.12.2016
(96) 16204822.7
(73) Eurofins Genomics Europe Sequencing GmbH, 78467 Konstanz, DE
Genedata AG, 4053 Basel, CH
UCL Business Ltd, London WC1E 6BT, GB
(72) WIDSCHWENDTER, Martin, 6134 Wildermieming, AT
JONES, Allison, London SW15 5RQ, GB
EVANS, Iona, London SW2 4TL, GB
LEMPPIÄINEN, Harri, 4102 Binningen, CH
EICHNER, Johannes, 79539 Lörrach, DE
RUJAN, Tamas, 4103 Bottmingen, CH
WITTENBERGER, Timo, 78467 Konstanz, DE
PAPROTKA, Tobias, 78467 Konstanz, DE
WAHL, Benjamin, 88471 Laupheim, DE
(54) **Epigenetické markery a související způsoby a prostředky pro detekci a kontrolu ovariální rakoviny**
(74) Rott, Růžička & Guttman a spol., Vyskočilova 1566, Praha 4, Michle, 14000

(97) **EP 3337795**
(47) 22.06.2022
(97) 02.03.2017
(51) **C07D 403/12** (2006.01)
C07D 403/14 (2006.01)
C07D 409/12 (2006.01)
C07D 409/14 (2006.01)
A61K 31/5513 (2006.01)
A61P 35/00 (2006.01)
(96) 19.08.2016
(96) 16756759.3
(73) Femtogenix Limited, Harpenden, Hertfordshire AL5 2JQ, GB
(72) JACKSON, Paul Joseph Mark, Welwyn Garden City AL7 3AX, GB

THURSTON, David Edwin, London SE1 1DB, GB
RAHMAN, Khondaker Mirazur, London SE1 1DB, GB
(54) **Sloučeniny piperidinobenzodiazepinu s antiproliferativní aktivitou**
(32) 201514928
(31) 21.08.2015
(33) GB
(86) PCT/GB2016/052565
(87) WO 2017/032983
(74) Všetečka Zelený Švorčík a partneři, advokátní a patentová kancelář, JUDr. Michal Havlík, Hálkova 1406/2, Praha 2, Nové Město, 12000

(97) **EP 3350318**
(47) 13.04.2022
(97) 23.03.2017
(51) **C12N 5/0784** (2010.01)
C12N 5/02 (2006.01)
C07K 14/535 (2006.01)
C07K 14/54 (2006.01)
C07K 14/57 (2006.01)
C07K 14/525 (2006.01)
A61K 35/15 (2015.01)
G01N 33/50 (2006.01)
G01N 33/569 (2006.01)
G01N 33/68 (2006.01)

(96) 14.09.2016
(96) 16847253.8
(73) NorthWest Biotherapeutics, Inc., Bethesda, MD 20814, US
(72) BOSCH, Marnix, L., Clyde Hill, WA 98004, US
(54) **Způsoby týkající se kompozic aktivovaných dendritických buněk pro subjekty s pokročilou rakovinou**
(32) 201562219058 P
(31) 15.09.2015
(33) US
(86) PCT/US2016/051781
(87) WO 2017/048875
(74) FAJNOR IP s.r.o., Pobežní 249/46, Praha 8, Karlín, 18600

(97) **EP 3355856**
(47) 22.06.2022
(97) 06.04.2017
(51) **A61K 45/06** (2006.01)
A61K 9/16 (2006.01)
A61K 9/50 (2006.01)
A61K 31/198 (2006.01)
A61K 31/401 (2006.01)
A61K 31/405 (2006.01)
A61K 31/4172 (2006.01)
A23L 33/175 (2016.01)
A21D 2/24 (2006.01)
A23L 33/15 (2016.01)
A23L 33/16 (2016.01)
A61K 9/20 (2006.01)
A61P 3/00 (2006.01)

(96) 27.09.2016
(96) 16774714.6
(73) APR APPLIED PHARMA RESEARCH S.A., 6828 Balerna, CH
(72) REINER, Alberto, 22100 Como, IT
REINER, Giorgio, 22100 Como, IT
(54) **Perorálně podávané přípravky aminokyselin s řízeným uvolňováním**
(32) 201562233695 P
(31) 28.09.2015
(33) US
(86) PCT/IB2016/055773
(87) WO 2017/055997
(74) Všetečka Zelený Švorčík a partneři, advokátní a patentová kancelář, JUDr. Michal Havlík, Hálkova 1406/2, Praha 2, Nové Město, 12000

(97) **EP 3369675**
(47) 22.06.2022
(97) 05.09.2018
(51) **B65D 71/52** (2006.01)
B65D 71/50 (2006.01)
B65D 21/02 (2006.01)
(96) 03.07.2017
(96) 17179284.9
(73) Oregon Precision Industries Inc. d.b.a. Paktech, Eugene, OR 97402, US

- (72) BORG, Zakary James, Eugene, OR Oregon 97402, US
MELLOR, Ronald Lee Jr., Eugene, OR Oregon 97402, US
- (54) **Nosič nádob s ohebnou přírubou**
- (32) 201715449831
(31) 03.03.2017
(33) US
(74) ŽOVICOVÁ & ŽOVIC IP, s.r.o., Záhradnícka 36, Bratislava 82108
-
- (97) **EP 3377516**
(47) 15.06.2022
(97) 26.05.2017
(51) **C07K 14/47** (2006.01)
C07K 14/82 (2006.01)
A61K 39/00 (2006.01)
A61P 35/02 (2006.01)
(96) 18.11.2016
(96) 16867262.4
(73) Memorial Sloan Kettering Cancer Center, New York, NY 10065, US
(72) SCHEINBERG, David A., New York, New York 10065, US
(54) **Kompozice pro léčbu rakoviny**
(32) 201562258134 P
(31) 20.11.2015
(33) US
(86) PCT/US2016/062865
(87) WO 2017/087857
(74) PatentEnter s.r.o., Koliště 1965/13a, Brno, Černá Pole, 60200
-
- (97) **EP 3380235**
(47) 20.07.2022
(97) 01.06.2017
(51) **B01J 39/16** (2017.01)
B01J 47/00 (2017.01)
C01D 15/00 (2006.01)
C01F 7/025 (2022.01)
B01J 20/02 (2006.01)
B01J 20/04 (2006.01)
B01J 20/28 (2006.01)
B01J 20/30 (2006.01)
C01F 7/78 (2022.01)
C01F 7/782 (2022.01)
(96) 24.11.2016
(96) 16801228.4
(73) Eramet, 75015 Paris, FR
IFP Energies nouvelles, 92500 Rueil-Malmaison, FR
- (72) BOUALLEG, Malika, 69008 Lyon, FR
BURDET, Fabien, André, Pierre, 78370 Plaisir, FR
GOHIN, Morgan, Julien, Florian, 35350 Saint Méloir des Ondes, FR
- (54) **Způsob přípravy adsorpčního materiálu zahrnující etapu zásaditého hnětení a způsob extrakce lithia ze solných roztoků s použitím uvedeného materiálu**
- (32) 1561312
(31) 24.11.2015
(33) FR
(86) PCT/EP2016/078715
(87) WO 2017/089486
(74) A. Holas & partner, Patentová a známková kancelář, Ing. Mgr. Hana Holasová, Křížová 105/4, Brno, Staré Brno, 60300
-
- (97) **EP 3405215**
(47) 15.06.2022
(97) 27.07.2017
(51) **C12N 15/86** (2006.01)
A61K 48/00 (2006.01)
C07K 14/705 (2006.01)
A61P 9/00 (2006.01)
A61K 9/00 (2006.01)
(96) 19.01.2017
(96) 17741940.5
(73) The Regents of the University of California, Oakland, CA 94607-5200, US
- (72) ADLER, Eric, D., La Jolla, CA 92093-0910, US
NELSON, Bradley, San Diego, CA 92107, US
HASHEM, Sherin, La Jolla, CA 92093-0910, US
- (54) **Způsob léčby danonovy choroby a jiných poruch autofagie**
- (32) 201662280269 P
(31) 19.01.2016
- (33) US
(86) PCT/US2017/014164
(87) WO 2017/127565
(74) PatentEnter s.r.o., Koliště 1965/13a, Brno, Černá Pole, 60200
-
- (97) **EP 3442081**
(47) 27.07.2022
(97) 13.02.2019
(51) **H01R 13/52** (2006.01)
H01R 13/447 (2006.01)
(96) 10.08.2018
(96) 18188515.3
(73) era-contact GmbH, 75015 Bretten, DE
(72) PFLANZNER, Eduard, 67259 Heuchelheim bei Frankenthal, DE
WACHTER, Sven, 75015 Bretten, DE
- (54) **Zásuvka zástrčkového spojení v kolejových vozidlech**
- (32) 102017118361
(31) 11.08.2017
(33) DE
(74) KANIA, SEDLÁK, SMOLA, s.r.o., Mendlovo náměstí 907/1a, Brno, Staré Brno, 60300
-
- (97) **EP 3455859**
(47) 15.06.2022
(97) 10.01.2019
(51) **G21F 9/00** (2006.01)
G21F 9/28 (2006.01)
G21C 17/022 (2006.01)
G21F 9/12 (2006.01)
(96) 28.06.2018
(96) 18735269.5
(73) Framatome GmbH, 91052 Erlangen, DE
(72) SEMPERE BELDA, Luis, 91052 Erlangen, DE
TOPF, Christian, 91301 Forchheim, DE
- (54) **Způsob dekontaminace kovového povrchu v jaderné elektrárně**
- (32) 102017115122
(31) 06.07.2017
(33) DE
(86) PCT/EP2018/067362
(87) WO 2019/007788
(74) KOREJZOVA LEGAL v.o.s., JUDr. Petra Sauvage de Brantes, Korunní 810/104, Praha 10, Vinohrady, 10100
-
- (97) **EP 3458521**
(47) 20.07.2022
(97) 23.11.2017
(51) **C08L 91/00** (2006.01)
C10G 3/00 (2006.01)
C10L 1/04 (2006.01)
C10M 177/00 (2006.01)
C10G 65/04 (2006.01)
C10G 45/58 (2006.01)
C09D 7/00 (2018.01)
C09D 7/20 (2018.01)
(96) 16.05.2017
(96) 17729174.7
(73) Neste Corporation, 02150 Espoo, FI
(72) RÄMÖ, Virpi, 06101 Porvoo, FI
NYMAN, Tomi, 06101 Porvoo, FI
ESKOLA, Tanja, 06101 Porvoo, FI
- (54) **Kompozice obsahující parafíny a způsoby výroby těchto kompozic**
- (32) 20165414
(31) 17.05.2016
(33) FI
(86) PCT/FI2017/050374
(87) WO 2017/198905
(74) Všeťečka Zelený Švorčík a partneři, advokátní a patentová kancelář, JUDr. Michal Havlík, Hálkova 1406/2, Praha 2, Nové Město, 12000
-
- (97) **EP 3459149**
(47) 24.08.2022
(97) 23.11.2017
(51) **H02G 3/34** (2006.01)
(96) 15.05.2017
(96) 17734448.8
(73) Fi.Mo.Tec. S.p.a., 20122 Milano, IT

- (72) VARALE, Alberto, 20093 Cologno Monzese (MI), IT
(54) **Stohovatelné sedlo zdokonaleného typu pro podporu podlouhlých těles**
- (32) UA20163593, 201700051081
(31) 19.05.2016, 11.05.2017
(33) IT, IT
(86) PCT/IB2017/000594
(87) WO 2017/199083
(74) ŽOVICOVÁ & ŽOVIC IP, s.r.o., Záhradnícka 36, Bratislava, 82108
-
- (97) **EP 3465101**
(47) 24.08.2022
(97) 07.12.2017
(51) **G01F 1/60** (2006.01)
(96) 27.04.2017
(96) 17723299.8
(73) Endress+Hauser Flowtec AG, 4153 Reinach, CH
(72) SPAHLINGER, Andre, 79415 Bad Bellingen, DE
BINZER, Martin, 4222 Zwingen, CH
KRETZLER, Timo, 79589 Binzen, DE
- (54) **Způsob provozování magneticko-indukčního průtokoměru pro měření rychlosti průtoku nebo objemového průtoku média v měřící trubici**
- (32) 102016110024
(31) 31.05.2016
(33) DE
(86) PCT/EP2017/060083
(87) WO 2017/207187
(74) ZIVKO MIJATOVIC & PARTNERS s.r.o., Jugoslávských partyzánů 639/26, Praha 6, Bubeneč, 16000
-
- (97) **EP 3469298**
(47) 10.08.2022
(97) 21.12.2017
(51) **F41H 7/03** (2006.01)
F41H 5/02 (2006.01)
B60H 1/00 (2006.01)
B60H 1/26 (2006.01)
(96) 12.06.2017
(96) 17733991.8
(73) Rheinmetall Landsysteme GmbH, 29345 Unterlüß, DE
(72) ECKHOFF, Detlev, 24238 Selen, DE
LEPTHIEN, Dirk, 24214 Blicksted, DE
LEIBER, Florian, 24114 Kiel, DE
- (54) **Vozidlo s chladičím zařízením hnacího ústrojí**
- (32) 102016110770, 102016121372
(31) 13.06.2016, 08.11.2016
(33) DE, DE
(86) PCT/EP2017/064293
(87) WO 2017/216109
(74) Rott, Růžička & Guttmann a spol., Vyskočilova 1566, Praha 4, Michle, 14000
-
- (97) **EP 3474844**
(47) 27.07.2022
(97) 04.01.2018
(51) **A61K 31/352** (2006.01)
A61K 31/715 (2006.01)
A61M 15/00 (2006.01)
(96) 28.06.2017
(96) 17819495.7
(73) Trichomeshell Ltd., Givat Chen 4390500, IL
(72) SHIBAZ, Guy, 79180 Kibutz Ruchama, IL
SHALITIN, Dror, 43577 Raanana, IL
LIVNI, Gilad, Asher, 6093200 Tsafaria, IL
SARID, Shay, Avraham, 4340106 Raanana, IL
- (54) **Dávková forma pro vaporizaci a kouření**
- (32) 201662355336 P
(31) 28.06.2016
(33) US
(86) PCT/IL2017/050718
(87) WO 2018/002926
(74) PatentEnter s.r.o., Koliště 1965/13a, Brno, Černá Pole, 60200
-
- (97) **EP 3484824**
(47) 03.08.2022
- (97) 25.01.2018
(51) **F27D 25/00** (2010.01)
F27D 13/00 (2006.01)
C03B 3/02 (2006.01)
F27D 3/04 (2006.01)
F27D 17/00 (2006.01)
(96) 22.06.2017
(96) 17735715.9
(73) Owens-Brockway Glass Container Inc., Perrysburg, OH 43551, US
(72) GUNNER, Bruce, Maumee, OH 43551, US
MASTEK, Witold, Perrysburg, OH 43551, US
ALEXANDER, Jeffrey, Beverly, MA 01915, US
- (54) **Čištění kanálku a zařízení s ventilem pro systém pece**
- (32) 201615213063
(31) 18.07.2016
(33) US
(86) PCT/US2017/038710
(87) WO 2018/017270
(74) Traplová Hakr Kubát, advokátní a patentová kancelář, Ing. Jan Kubát, patentový zástupce, Přístavní 24, Praha 7, 17000
-
- (97) **EP 3502229**
(47) 11.05.2022
(97) 26.06.2019
(51) **C12M 1/00** (2006.01)
(96) 16.03.2018
(96) 18162293.7
(73) Evologic Technologies GmbH, 1230 Wien, AT
(72) BRILLMANN, Markus, 1140 Vienna, AT
KRAUTWASCHL, Paul, 1090 Vienna, AT
REICHEL, Wieland, 1160 Vienna, AT
HERWIG, Christoph, 1060 Vienna, AT
- (54) **Inokulační nádoba a bioreaktor pro kultury vláskovitých kořenů**
- (32) 17210469
(31) 22.12.2017
(33) EP
(74) Všeček Zelený Švorčík a partneři, advokátní a patentová kancelář, JUDr. Michal Havlík, Hájkova 1406/2, Praha 2, Nové Město, 12000
-
- (97) **EP 3506923**
(47) 27.07.2022
(97) 08.03.2018
(51) **A61K 38/27** (2006.01)
A61K 9/00 (2006.01)
A61P 5/06 (2006.01)
C07K 14/61 (2006.01)
G01N 33/74 (2006.01)
(96) 30.08.2017
(96) 17846985.4
(73) Genexine, Inc., Seongnam-si, Gyeonggi-do 13488, KR
Handok Inc., Seoul 06235, KR
(72) JANG, Woo Ick, Seoul 06235, KR
KIM, Tae Kyung, Seongnam-si Gyeonggi-do 13519, KR
WOO, Jung Won, Seoul 06305, KR
LEE, Joan Yoon Ji, Seongnam-si Gyeonggi-do 13559, KR
AHN, Young-Joo, Seongnam-si Gyeonggi-do 13611, KR
CHA, Ji-Eun, Seoul 06291, KR
RHIM, Hyou Young, Gwacheon-si Gyeonggi-do 13802, KR
- (54) **Farmaceutická kompozice obsahující fúzní protein HGH pro léčbu deficitu růstového hormonu u dětí**
- (32) 20160110806
(31) 30.08.2016
(33) KR
(86) PCT/KR2017/009471
(87) WO 2018/044060
(74) Všeček Zelený Švorčík a partneři, advokátní a patentová kancelář, JUDr. Michal Havlík, Hájkova 1406/2, Praha 2, Nové Město, 12000
-
- (97) **EP 3519411**
(47) 22.06.2022
(97) 05.04.2018
(51) **C07D 471/08** (2006.01)
A61K 31/439 (2006.01)
A61P 31/04 (2006.01)
(96) 29.09.2017
(96) 17783790.3

- (73) Mutabilis, 93230 Romainville, FR
(72) BARBION, Julien, 95110 Sannois, FR
CARAVANO, Audrey, 95880 Enghien Les Bains, FR
CHASSET, Sophie, 77176 Nandy, FR
CHEVREUIL, Francis, 60500 Chantilly, FR
FAIVRE, Fabien, 93700 Drancy, FR
LEBEL, Rémi, 93700 Drancy, FR
LECOINTE, Nicolas, 75018 Paris, FR
LEDOUSSAL, Benoît, 22450 Pommerit Jaudy, FR
LE-STRAT, Frédéric, 77380 Combs La Ville, FR
SIMON, Christophe, 94550 Chevill Larue, FR
OLIVEIRA, Chrystelle, 95390 Saint Prix, FR
LE FRALLIEC, Géraldine, 93140 Bondy, FR
BRIAS, Julie, 75013 Paris, FR
FARESCOUR, Laurence, 77500 Chelles, FR
VOMSCHEID, Sophie, 92240 Malakoff, FR
RICHARD, Sébastien, 93230 Romainville, FR
- (54) **Heterocyklické sloučeniny a jejich použití k prevenci nebo léčbě bakteriálních infekcí**
- (32) 16306261
(31) 30.09.2016
(33) EP
(86) PCT/EP2017/074873
(87) WO 2018/060481
(74) A. Holas & partner, Patentová a známková kancelář, Ing. Mgr. Hana Holasová, Křížová 105/4, Brno, Staré Brno, 60300
-
- (97) **EP 3535275**
(47) 13.07.2022
(97) 11.05.2018
(51) **A61K 31/506** (2006.01)
A61K 31/496 (2006.01)
A61P 35/02 (2006.01)
C07F 9/6512 (2006.01)
C07D 405/06 (2006.01)
A61P 35/00 (2006.01)
(96) 03.11.2017
(96) 17866600.4
(73) Acetylon Pharmaceuticals, Inc., Boston, MA 02210-2138, US
(72) MOORE, Nathan, Providence, Rhode Island 02903, US
MIN, Chengyin, Wellesley, Massachusetts 02482, US
- (54) **Farmaceutické kombinace obsahující inhibitor histondeacetylázy i inhibitor BCL-2 a způsoby jejich použití**
- (32) 201662417670 P
(31) 04.11.2016
(33) US
(86) PCT/US2017/059927
(87) WO 2018/085652
(74) Traplová Hakr Kubát, advokátní a patentová kancelář, Ing. Jan Kubát patentový zástupce, Přístavní 24, Praha 7, 17000
-
- (97) **EP 3538143**
(47) 22.06.2022
(97) 17.05.2018
(51) **A61K 39/09** (2006.01)
C12R 1/46 (2006.01)
A61K 39/00 (2006.01)
(96) 10.11.2017
(96) 17807982.8
(73) Boehringer Ingelheim Vetmedica GmbH, 55216 Ingelheim am Rhein, DE
(72) INGBRITSON, Alaina, Ridgefield Connecticut 06877-0368, US
NEUBAUER, Axel, Ridgefield Connecticut 06877-0368, US
SMITH, Hilda Elizabeth, 8241 AG Lelystad, NL
DE GREEFF, Astrid, 8245 ED Lelystad, NL
- (54) **Snížení virulence bakterie prostřednictvím omezení transportu folátu v bakterii**
- (32) 16198361
(31) 11.11.2016
(33) EP
(86) PCT/US2017/061170
(87) WO 2018/089841
(74) KOREJZOVA LEGAL v.o.s., JUDr. Petra Sauvage de Brantes, Korunní 810/104, Praha 10, Vinohrady, 10100
-
- (97) **EP 3546327**
(47) 08.06.2022
- (97) 02.10.2019
(51) **B62J 7/00** (2006.01)
B62J 7/04 (2006.01)
(96) 25.02.2019
(96) 19159128.8
(73) SKS metaplast Scheffer-Klute GmbH, 59846 Sundern, DE
(72) NÖCKER, Alexander, 59846 Sundern, DE
KORDES, Sven, 59846 Sundern, DE
GRABSKI, Karsten, 59469 Ense, DE
- (54) **Nosič zavazadel pro jednostopé vozidlo**
- (32) 202018101779 U
(31) 29.03.2018
(33) DE
(74) Všetečka Zelený Švorčík a partneři, advokátní a patentová kancelář, JUDr. Michal Havlík, Hálkova 1406/2, Praha 2, Nové Město, 12000
-
- (97) **EP 3559027**
(47) 01.06.2022
(97) 28.06.2018
(51) **C07K 16/00** (2006.01)
C07K 16/10 (2006.01)
A61K 39/395 (2006.01)
A61P 31/14 (2006.01)
(96) 20.12.2017
(96) 17835870.1
(73) Serum Institute Of India Private Limited, Pune, Maharashtra 411 028, IN
MHALASAKANT, Dhare Rajeev, Pune 411 028 Maharashtra, IN
SHANKAR, Pisal Sambhaji, Pune 411 028 Maharashtra, IN
REDDY, Peddi Reddy Srinivas, Pune 411 028 Maharashtra, IN
CHAHAR, Singh Digamber, Pune 411 028 Maharashtra, IN
RAVINDRA, Yeolekar Leena, Pune 411 052, IN
SINGH, Chouhan Pankaj, Pune 411 028 Maharashtra, IN
DATTATRAY, Avalaskar Nikhil, Pune 411 028 Maharashtra, IN
- (54) **Způsoby zvyšování produktivity protilátek v kultuře savčích buněk a minimalizace agregace downstream, formulační procesy a jimi získané stabilní formulace protilátek**
- (32) 201621044139
(31) 23.12.2016
(33) IN
(86) PCT/IB2017/058194
(87) WO 2018/116198
(74) ŽOVICOVÁ & ŽOVIC IP, s.r.o., Záhradnícka 36, Bratislava, 82108
-
- (97) **EP 3559176**
(47) 08.06.2022
(97) 28.06.2018
(51) **C10M 169/02** (2006.01)
C10N 10/04 (2006.01)
C10N 30/06 (2006.01)
C10N 30/00 (2006.01)
C10N 40/32 (2006.01)
C10N 30/10 (2006.01)
(96) 21.12.2017
(96) 17842380.2
(73) Fuchs Petrolub SE, 68169 Mannheim, DE
(72) MÜLLER, Roman, 68199 Mannheim, DE
MÜLLER, Stephan, 67259 Heuchelheim, DE
- (54) **Použití mazacích tuků na bázi komplexu vápníku a mazacích tuků na bázi komplexu sulfonátu vápenatého pro mazání ocelových lan**
- (32) 102016125289
(31) 21.12.2016
(33) DE
(86) PCT/DE2017/101100
(87) WO 2018/113850
(74) Všetečka Zelený Švorčík a partneři, advokátní a patentová kancelář, JUDr. Michal Havlík, Hálkova 1406/2, Praha 2, Nové Město, 12000
-
- (97) **EP 3559578**
(47) 22.06.2022
(97) 28.06.2018
(51) **F27B 1/02** (2006.01)
C21C 5/46 (2006.01)
F27D 3/18 (2006.01)
F27D 3/16 (2006.01)
F27B 1/20 (2006.01)
F27B 1/16 (2006.01)

(96) F27D 99/00	(2010.01)	(74) Čermák a spol., JUDr. Karel Čermák Ph.D. LL.M., Elišky Peškové 735/15, Praha 5, Smíchov, 15000
(96) 22.12.2017		
(96) 17818592.2		
(73) AB Sandvik Materials Technology, 811 81 Sandviken, SE		
(72) ERIKSSON, Olle, 811 40 Sandviken, SE		
HÄLL, Henrik, 811 35 Sandviken, SE		
(54) Trubka hořáku		
(32) 16206888		
(31) 23.12.2016		
(33) EP		
(86) PCT/EP2017/084517		
(87) WO 2018/115503		
(74) Vsetečka Zelený Švorčík a partneři, advokátní a patentová kancelář, JUDr. Martin Švorčík, Hálkova 1406/2, Praha 2, Nové Město, 12000		
(97) EP 3559581		
(47) 20.07.2022		
(97) 28.06.2018		
(51) F28D 9/00	(2006.01)	
(96) 01.12.2017		
(96) 17807877.0		
(73) Alfa Laval Corporate AB, 221 00 Lund, SE		
(72) ROMLUND, Jens, SE-257 34 Rydebäck, SE		
(54) Deskový tepelný výměník		
(32) 1651728		
(31) 22.12.2016		
(33) SE		
(86) PCT/EP2017/081167		
(87) WO 2018/114288		
(74) PATENTSERVIS Praha a.s., Na Podkovce 281/10, Praha 4, Podolí, 14700		
(97) EP 3567036		
(47) 13.04.2022		
(97) 13.11.2019		
(51) C07D 401/14	(2006.01)	
C07D 405/14	(2006.01)	
C07D 413/14	(2006.01)	
A01N 43/56	(2006.01)	
A01N 43/78	(2006.01)	
C07D 401/04	(2006.01)	
C07D 403/04	(2006.01)	
C07D 407/14	(2006.01)	
C07D 409/14	(2006.01)	
C07D 413/04	(2006.01)	
C07D 417/04	(2006.01)	
C07D 417/14	(2006.01)	
C07D 471/04	(2006.01)	
C07D 513/04	(2006.01)	
(96) 09.09.2014		
(96) 19180329.5		
(73) FMC Corporation, Philadelphia, PA 19104, US		
(72) CLARK, David Alan, Landenberg, PA 19350, US		
FRAGA, Breena Gloriana, Madera, CA 93637, US		
ZHANG, Wenming, Newark, DE 19702, US		
(54) Heterocykly substituované bicyklické azolové pesticidy		
(32) 201361877329 P		
(31) 13.09.2013		
(33) US		
(74) Traplová Hakr Kubát, advokátní a patentová kancelář, Ing. Jan Kubát, patentový zástupce, Přístavní 24, Praha 7, 17000		
(97) EP 3578049		
(47) 22.06.2022		
(97) 11.12.2019		
(51) A21B 1/48	(2006.01)	
B65G 17/06	(2006.01)	
B65G 17/32	(2006.01)	
(96) 27.05.2019		
(96) 19176669.0		
(73) Werner & Pfleiderer Industrielle Backtechnik GmbH, 71732 Tamm, DE		
(72) Tschida, Josef, 71691 Freiberg, DE		
(54) Nekonečný dopravní pás pro průběžnou pekařskou pec		
(32) 102018208960		
(31) 06.06.2018		
(33) DE		
(97) EP 3583169		
(47) 31.08.2022		
(97) 07.09.2018		
(51) C09D 7/00	(2018.01)	
(96) 20.02.2018		
(96) 18713422.6		
(73) Guangdong Huarun Paints Co., Ltd., Foshan City, Guangdong Province 528306, PRC, CN		
(72) KAI, Weihua, Foshan City Guangdong Province 528306, CN		
DUAN, Gang, Northbrook, IL 60062, US		
ZHAO, Xi, Foshan City Guangdong Province 528306, CN		
FAN, Shigang, Foshan City Guangdong Province 528306, CN		
(54) Vodná disperze anorganických vláken a způsob přípravy vodné nátěrové kompozice z ní		
(32) 201710092628		
(31) 20.02.2017		
(33) CN		
(86) PCT/US2018/018672		
(87) WO 2018/160380		
(74) FISCHER IP s.r.o., Na hrobcí 294/5, Praha 2, Nové Město, 12800		
(97) EP 3585892		
(47) 01.06.2022		
(97) 30.08.2018		
(51) C12N 15/10	(2006.01)	
C07H 1/06	(2006.01)	
C12P 19/34	(2006.01)	
(96) 27.02.2018		
(96) 18711737.9		
(73) Translate Bio, Inc., Waltham, MA 02451, US		
(72) DEROSA, Frank, Lexington, MA 02421, US		
HEARTLEIN, Michael, Lexington, MA 02421, US		
ABYSALH, Jonathan, Lexington, MA 02421, US		
KARVE, Shrirang, Lexington, MA 02421, US		
DIAS, Anusha, Lexington, MA 02421, US		
CRAWFORD, Daniel, Lexington, MA 02421, US		
(54) Způsoby purifikace messenger RNA		
(32) 201762463981 P		
(31) 27.02.2017		
(33) US		
(86) PCT/US2018/019978		
(87) WO 2018/157141		
(74) Traplová Hakr Kubát, advokátní a patentová kancelář, Ing. Jan Kubát patentový zástupce, Přístavní 24, Praha 7, 17000		
(97) EP 3586294		
(47) 23.03.2022		
(97) 30.08.2018		
(51) G06Q 10/10	(2012.01)	
G06F 21/64	(2013.01)	
(96) 27.02.2018		
(96) 18715793.8		
(73) Animation 2000 Limited, Iver Heath, Buckinghamshire SL10 0NH, GB		
(72) SARGENT, Laurence, Iver Heath Buckinghamshire SL10 0NH, GB		
NOAKES, Neil, Iver Heath Buckinghamshire SL10 0NH, GB		
ERDEM, Kemal, Iver Heath Buckinghamshire SL10 0NH, GB		
KOVACS, Sebastien, Iver Heath Buckinghamshire SL10 0NH, GB		
BHARATH, Vaid, Iver Heath Buckinghamshire SL10 0NH, GB		
(54) Vyřizování digitálního dokumentu		
(32) 201703145		
(31) 27.02.2017		
(33) GB		
(86) PCT/GB2018/050500		
(87) WO 2018/154335		
(74) Vsetečka Zelený Švorčík a partneři, advokátní a patentová kancelář, JUDr. Michal Havlík, Hálkova 1406/2, Praha 2, Nové Město, 12000		
(97) EP 3600309		
(47) 22.06.2022		
(97) 04.10.2018		
(51) A61K 31/4439	(2006.01)	
A61K 31/519	(2006.01)	
A61P 1/16	(2006.01)	

(96) 26.03.2018
(96) 18717800.9
(73) Gilead Sciences, Inc., Foster City, CA 94404, US
(72) BATES, Jamie Geier, Foster City, CA 94404, US
BRECKENRIDGE, David Gordon Clarkson, Foster City, CA 94404, US
LILES, John T., Foster City, CA 94404, US
(54) **Terapeutické kombinace pro léčbu onemocnění jater**
(32) 201762477697 P, 201762482105 P, 201762586354 P
(31) 28.03.2017, 05.04.2017, 15.11.2017
(33) US, US, US
(86) PCT/US2018/024345
(87) WO 2018/183193
(74) Všeťečka Zelený Švorčík a partneři, advokátní a patentová kancelář, JUDr. Michal Havlík, Hálkova 1406/2, Praha 2, Nové Město, 12000

(97) **EP 3604711**
(47) 17.08.2022
(97) 05.02.2020
(51) **E04H 4/14** (2006.01)
E04H 4/12 (2006.01)
(96) 05.07.2019
(96) 19184572.6
(73) MTS Produkte für den Schwimmbadbau und die Unterwassertechnik GmbH, 40885 Ratingen, DE
(72) Schydlo, Marc, 47269 Duisburg, DE
(54) **Skimmer**
(32) 202018104394 U
(31) 31.07.2018
(33) DE
(74) Rott, Růžička & Guttman a spol., Vyskočilova 1566, Praha 4, Michle, 14000

(97) **EP 3606954**
(47) 20.07.2022
(97) 11.10.2018
(51) **C07K 16/28** (2006.01)
A61K 39/395 (2006.01)
(96) 03.04.2018
(96) 18715026.3
(73) F. Hoffmann-La Roche AG, 4070 Basel, CH
(72) CODARRI DEAK, Laura, 8952 Schlieren, CH
DENGL, Stefan, 82377 Penzberg, DE
FISCHER, Jens, 82377 Penzberg, DE
KLEIN, Christian, 8952 Schlieren, CH
SEEBER, Stefan, 82377 Penzberg, DE
WEBER, Patrick Alexander Aaron, 8952 Schlieren, CH
ZWICK, Adrian, 82377 Penzberg, DE
(54) **Protilátky proti LAG3**
(32) 17164917
(31) 05.04.2017
(33) EP
(86) PCT/EP2018/058385
(87) WO 2018/185046
(74) KOREJZOVA LEGAL v.o.s., JUDr. Petra Sauvage de Brantes, Korunní 810/104, Praha 10, Vinohrady, 10100

(97) **EP 3607215**
(47) 29.06.2022
(97) 11.10.2018
(51) **F16C 17/03** (2006.01)
F16C 33/04 (2006.01)
F16C 33/24 (2006.01)
(96) 06.04.2018
(96) 18781402.5
(73) Waukesha Bearings Corporation, Pewaukee, Wisconsin 53072, US
(72) BLAIR, Barry, Oconomowoc WI 53066, US
LIVERMORE-HARDY, Richard, Hunton Bridge Hertfordshire WD4 8PY, GB
BRANDENBURG, Dan, Colgate WI 53017, US
(54) **Čepová ložiska s vylepšenou účinností**
(32) 201762482279 P
(31) 06.04.2017
(33) US

(86) PCT/US2018/026615
(87) WO 2018/187787
(74) ZIVKO MIJATOVIĆ & PARTNERS s.r.o., Jugoslávských partyzánů 639/26, Praha 6, Bubeneč, 16000

(97) **EP 3608325**
(47) 06.07.2022
(97) 12.02.2020
(51) **A61P 31/12** (2006.01)
A61P 31/18 (2006.01)
A61P 43/00 (2006.01)
C07D 471/22 (2006.01)
A61K 31/4985 (2006.01)
C07D 498/18 (2006.01)
C07D 487/14 (2006.01)
C07D 471/18 (2006.01)
A61K 45/06 (2006.01)
A61K 31/553 (2006.01)
A61K 31/529 (2006.01)

(96) 19.12.2013
(96) 19185121.1
(73) Gilead Sciences, Inc., Foster City, CA 94404, US
(72) HAOLUN, Jin, Foster City, CA 94404, US
LAZERWITH, Scott, E., Foster City, CA 94404, US
MARTIN, Teresa, Alejandra, Trejo, Foster City, CA 94404, US
BACON, Elizabeth, M., Foster City, CA 94404, US
COTTELL, Jeromy, J., Foster City, CA 94404, US
CAI, Zhenhong, R., Foster City, CA 94404, US
PYUN, Hyung-Jung, Foster City, CA 94404, US
MORGANELLI, Phillip, Anthony, Foster City, CA 94404, US
JI, Mingzhe, Union City, CA 94587, US
TAYLOR, James, G., Foster City, CA 94404, US
CHEN, Xiaowu, Foster City, CA 94404, US
MISH, Michael, R., Foster City, CA 94404, US
DESAI, Manoj, C., Foster City, CA 94404, US
(54) **Polycyklické karbamoylpyridonové sloučeniny a jejich farmaceutické použití**
(32) 201261745375 P, 201361788397 P, 201361845803 P
(31) 21.12.2012, 15.03.2013, 12.07.2013
(33) US, US, US
(74) Všeťečka Zelený Švorčík a partneři, advokátní a patentová kancelář, JUDr. Michal Havlík, Hálkova 1406/2, Praha 2, Nové Město, 12000

(97) **EP 3609637**
(47) 08.06.2022
(97) 18.10.2018
(51) **B22D 17/10** (2006.01)
B22D 17/20 (2006.01)
B22D 17/32 (2006.01)
(96) 11.04.2018
(96) 18722727.7
(73) ITALPRESSEGAUSS S.P.A., 25020 Capriano Del Colle (Brescia), IT
(72) PEZZOLI, Andrea, 25020 Capriano del Colle Brescia, IT
(54) **Tlakový licí stroj s automatickým vzduchovým čistícím systémem**
(32) 201700042094
(31) 14.04.2017
(33) IT
(86) PCT/IB2018/052548
(87) WO 2018/189702
(74) Všeťečka Zelený Švorčík a partneři, advokátní a patentová kancelář, JUDr. Michal Havlík, Hálkova 1406/2, Praha 2, Nové Město, 12000

(97) **EP 3612553**
(47) 08.06.2022
(97) 25.10.2018
(51) **C07K 14/34** (2006.01)
(96) 19.04.2018
(96) 18773868.7
(73) Biological E Limited, Telangana, Hyderabad 500020, IN
(72) MASILAMANI, Balamurali, Hyderabad Telangana 500020, IN
SRIRAMAN, Rajan, Hyderabad Telangana 500020, IN
DIXIT, Mandar Shirish, Hyderabad Telangana 500020, IN
CHAKKA, Deviprasanna, Hyderabad Telangana 500020, IN
SUREDDI, Satyam Naidu, Hyderabad Telangana 500020, IN
MATUR, Ramesh Venkat, Hyderabad Telangana 500020, IN
MANTENA, Narender Dev, Hyderabad Telangana 500020, IN

DATLA, Mahima, Hyderabad Telangana 500020, IN
(54) **ZLEPŠENÝ ZPŮSOB VÝROBY CRM VE VYSOKÉM VÝTĚŽKU**
(32) 201741014335
(31) 22.04.2017
(33) IN
(86) PCT/IN2018/050235
(87) WO 2018/193475
(74) Všeťečka Zelený Švorčík a partneři, advokátní a patentová kancelář, JUDr. Michal Havlík, Hálkova 1406/2, Praha 2, Nové Město, 12000

(97) **EP 3627317**
(47) 22.06.2022
(97) 25.03.2020
(51) **G06F 9/451** (2018.01)
G06F 9/445 (2018.01)
G06F 3/04817 (2022.01)
F04D 19/04 (2006.01)
F04D 27/00 (2006.01)
(96) 28.08.2019
(96) 19194117.8
(73) Pfeiffer Vacuum GmbH, 35614 Aßlar, DE
(72) Böttcher, Jochen, 35394 Gießen, DE
(54) **Způsob konfigurace vakuového zařízení**
(74) KANIA, SEDLÁK, SMOLA, s.r.o., Mendlovo náměstí 907/1a, Brno, Staré Brno, 60300

(97) **EP 3631115**
(47) 29.06.2022
(97) 29.11.2018
(51) **E04C 2/36** (2006.01)
E04C 2/32 (2006.01)
B31F 1/07 (2006.01)
B31F 1/30 (2006.01)
(96) 10.04.2018
(96) 18805541.2
(73) SAINT-GOBAIN PLACO, 92400 Courbevoie, FR
(72) DASH, Girish, Mumbai - 400101 Maharashtra, IN
SHINDE, Shailendra, Mumbai - 400024 Maharashtra, IN
AHMED, Rizwan, Mumbai-400070 Maharashtra, IN
(54) **Vlnitý stavební prvek, zařízení na jeho výrobu a způsob výroby**
(32) 201741018271
(31) 24.05.2017
(33) IN
(86) PCT/IN2018/050205
(87) WO 2018/216028
(74) FISCHER IP s.r.o., Na hrobcí 294/5, Praha 2, Nové Město, 12800

(97) **EP 3641972**
(47) 24.08.2022
(97) 27.12.2018
(51) **B23F 23/02** (2006.01)
(96) 08.06.2018
(96) 18730339.1
(73) Gleason-Pfauter Maschinenfabrik GmbH, 71636 Ludwigsburg, DE
(72) PHILIPPIN, Matthias, 71277 Rutesheim, DE
RUSCH, Uwe, 71636 Ludwigsburg, DE
STAIGER, Daniel, 72793 Pfullingen, DE
MÜLLER, Peter, 74321 Bietigheim-Bissingen, DE
GRESSLER, Sabrina, 74379 Ingersheim, DE
GROSS, Andreas, 71672 Marbach, DE
KÖHLER, Dietmar, 75428 Illingen, DE
(54) **Pohybový systém a stroj pro výrobu ozubení**
(32) 102017005756
(31) 19.06.2017
(33) DE
(86) PCT/EP2018/065121
(87) WO 2018/234062
(74) KANIA, SEDLÁK, SMOLA, s.r.o., Mendlovo náměstí 907/1a, Brno, Staré Brno, 60300

(97) **EP 3642373**
(47) 08.06.2022
(97) 27.12.2018
(51) **C22B 7/00** (2006.01)
B22D 17/00 (2006.01)
C22B 9/16 (2006.01)

C22B 21/00 (2006.01)
(96) 05.04.2018
(96) 18726727.3
(73) Norsk Hydro ASA, 0240 Oslo, NO
(72) SCHARF-BERGMANN, Roland, 41516 Grevenbroich, DE
ORSUND, Roar, 6600 Sunndalsora, NO
(54) **Způsob a zařízení pro výrobu suroviny v kusovém stavu z kovu**
(32) 102017114012
(31) 23.06.2017
(33) DE
(86) PCT/EP2018/058684
(87) WO 2018/233887
(74) Čermák a spol., JUDr. Karel Čermák Ph.D. LL.M., advokát, Elišky Peškové 735/15, Praha 5, Smíchov, 15000

(97) **EP 3642428**
(47) 27.07.2022
(97) 27.12.2018
(51) **E04G 11/38** (2006.01)
E04G 11/48 (2006.01)
E04G 25/04 (2006.01)
(96) 30.05.2018
(96) 18728359.3
(73) PERI SE, 89264 Weißenhorn, DE
(72) HAEBERLE, Wilfried, 89129 Langenau, DE
GERELLI, Stéphane, 89264 Weissenhorn, FR
(54) **Hlava podpěry s možností snížení výšky podložení pro podpěru bednění**
(32) 102017210195
(31) 19.06.2017
(33) DE
(86) PCT/EP2018/064146
(87) WO 2018/233993
(74) PatentEnter s.r.o., Koliště 1965/13a, Brno, Černá Pole, 60200

(97) **EP 3643208**
(47) 11.05.2022
(97) 29.04.2020
(51) **A47F 5/04** (2006.01)
(96) 25.10.2019
(96) 19205478.1
(73) Weinzierl, Klaus, 94342 Straßkirchen, DE
Enne, Thomas, 3433 Königstetten, AT
(72) Peitl, Reinhard, 4030 Linz, AT
Peitl, Friedrich, 4030 Linz, AT
(54) **Skladovací stojan pro lahve**
(32) 202018106151 U
(31) 26.10.2018
(33) DE
(74) Všeťečka Zelený Švorčík a partneři, advokátní a patentová kancelář, JUDr. Michal Havlík, Hálkova 1406/2, Praha 2, Nové Město, 12000

(97) **EP 3657116**
(47) 08.06.2022
(97) 27.05.2020
(51) **F28D 1/03** (2006.01)
F28F 3/14 (2006.01)
F28D 9/00 (2006.01)
B21D 53/04 (2006.01)
B21D 26/02 (2011.01)
(96) 30.10.2018
(96) 18203396.9
(73) Cadro Industrial GmbH & Co. KG, 89522 Heidenheim, DE
(72) Botsch, Brigitte, 35282 Rauschenberg, DE
Hallmen, Adolf Michael, 89522 Heidenheim, DE
(54) **Způsob pro výrobu výměníku tepla a výměník tepla**
(74) Mgr. Vojtěch Chloupek, advokát, Na příkopě 583/15, Praha 1, Staré Město, 11000

(97) **EP 3661373**
(47) 22.06.2022
(97) 12.09.2019
(51) **A61K 38/40** (2006.01)
A61K 9/28 (2006.01)
A61K 31/07 (2006.01)
A61K 31/375 (2006.01)

	<i>A61K 31/708</i>	(2006.01)	(96)	30.12.2019	
	<i>A61K 33/26</i>	(2006.01)	(96)	19220115.0	
	<i>A61K 45/06</i>	(2006.01)	(73)	Alpha Deuren International BV, 6942 GB Didam, NL	
	<i>A61K 47/00</i>	(2006.01)	(54)	Bezpečnostní pojezdový profil a pohyblivé vratové křídlo s bezpečnostním pojezdovým profilem	
	<i>A23L 33/17</i>	(2016.01)	(32)	102019100555	
	<i>A23L 33/10</i>	(2016.01)	(31)	10.01.2019	
	<i>A23L 33/18</i>	(2016.01)	(33)	DE	
	<i>A23L 33/19</i>	(2016.01)	(74)	Čermák a spol., JUDr. Karel Čermák Ph.D. LL.M., advokát, Elišky Peškové 735/15, Praha 5, Smíchov, 15000	
	<i>A23L 33/16</i>	(2016.01)			
	<i>A61P 25/00</i>	(2006.01)			
	<i>A61P 3/00</i>	(2006.01)			
(96)	04.03.2019		(97)	EP 3687362	
(96)	19721718.5		(47)	17.08.2022	
(73)	Frimline Private Limited, 380015 Ahmedabad, IN		(97)	28.03.2019	
(72)	SINGH, Ankit Shyam, Ahmedabad 380058, IN		(51)	<i>A47L 15/42</i>	(2006.01)
	MISHRA, Vedprakash, Gandhinagar 382424, IN			<i>A47L 15/00</i>	(2006.01)
	TONGRA, Neelima, Jaipur 302017, IN		(96)	11.09.2018	
(54)	Farmaceutická kompozice pro léčbu anémie		(96)	18772772.2	
(32)	201821008809		(73)	BSH Hausgeräte GmbH, 81739 München, DE	
(31)	09.03.2018		(72)	HÖRMANN, Vitus, 89353 Glött, DE	
(33)	IN			ROSENBAUER, Michael Georg, 86756 Reimlingen, DE	
(86)	PCT/IB2019/051706			REHM, Karlheinz, 89561 Dischingen, DE	
(87)	WO 2019/171236			WÖLFLE, Johannes, 86637 Villenbach, DE	
(74)	FISCHER IP s.r.o., Na hrobcí 294/5, Praha 2, Nové Město, 12800			HEIDEL, Andreas, 89438 Holzheim, DE	
				KRÄNZLE, Bernd, 89561 Frickingen, DE	
(97)	EP 3670973		(54)	Myčka nádobí a způsob provozu myčky nádobí	
(47)	03.08.2022		(32)	102017216947	
(97)	24.06.2020		(31)	25.09.2017	
(51)	<i>F16H 63/34</i>	(2006.01)	(33)	DE	
(96)	13.12.2019		(86)	PCT/EP2018/074421	
(96)	19216140.4		(87)	WO 2019/057545	
(73)	FTE automotive GmbH, 96106 Ebern, DE		(74)	PatentEnter s.r.o., Koliště 1965/13a, Brno, Černá Pole, 60200	
(72)	LENKE, Sonja, D-96106 Ebern, DE				
	ELFLEIN, Samir, D-96106 Ebern, DE		(97)	EP 3690319	
(54)	Skříň převodovky s elektromechanickým hnacím mechanismem zámku parkování		(47)	29.06.2022	
(32)	102018133266		(97)	05.08.2020	
(31)	20.12.2018		(51)	<i>F24B 5/02</i>	(2006.01)
(33)	DE			<i>F24B 7/00</i>	(2006.01)
(74)	Traplová Hakr Kubát, advokátní a patentová kancelář, Ing. Jan Kubát, patentový zástupce, Přístavní 24, Praha 7, 17000		(96)	31.01.2019	
			(96)	19154805.6	
			(73)	Haas + Sohn Ofentechnik GmbH, 5412 Puch, AT	
			(72)	Neudeck, Andreas, 5302 Henndorf, AT	
(97)	EP 3680104		(54)	Kamna s výměníkem tepla	
(47)	09.03.2022		(74)	KOREJZOVA LEGAL v.o.s., JUDr. Petra Sauvage de Brantes, Korunní 810/104, Praha 10, Vinohrady, 10100	
(97)	15.07.2020				
(51)	<i>B32B 27/36</i>	(2006.01)	(97)	EP 3692271	
	<i>B29C 55/00</i>	(2006.01)	(47)	24.08.2022	
	<i>B29D 7/01</i>	(2006.01)	(97)	11.04.2019	
	<i>B32B 7/023</i>	(2019.01)	(51)	<i>F16C 19/06</i>	(2006.01)
	<i>B32B 27/08</i>	(2006.01)		<i>F16C 33/38</i>	(2006.01)
	<i>B32B 27/18</i>	(2006.01)		<i>F16C 19/52</i>	(2006.01)
	<i>B65D 65/40</i>	(2006.01)		<i>F04D 19/04</i>	(2006.01)
	<i>C08G 63/183</i>	(2006.01)	(96)	05.10.2018	
	<i>C08J 5/18</i>	(2006.01)	(96)	18785716.4	
	<i>C08L 67/02</i>	(2006.01)	(73)	Edwards Limited, Burgess Hill, Sussex RH15 9TW, GB	
(96)	09.01.2020		(72)	MEARES, Peter, Burgess Hill Sussex RH15 95W, GB	
(96)	20150954.4			SNELL, Andrew William, Burgess Hill Sussex RH15 9TW, GB	
(73)	Mitsubishi Polyester Film GmbH, 65203 Wiesbaden, DE			HORLER, Richard Glyn, Burgess Hill Sussex RH15 9TW, GB	
(72)	Peiffer, Herbert, 55126 Mainz, DE		(54)	Vývěva se zadržovacím prvkem ložiskové klece	
	Jesberger, Martin, 55128 Mainz, DE		(32)	201716324	
	Kuhmann, Bodo, 65594 Runkel, DE		(31)	05.10.2017	
	Audörsch, Stephan, 64283 Darmstadt, DE		(33)	GB	
(54)	Polyesterový obal zahrnující tepelně tvarovatelnou dolní fólii a svařitelnou a odloupnutelnou horní fólii, způsob jeho výroby a jeho použití		(86)	PCT/GB2018/052840	
(32)	102019200365		(87)	WO 2019/069086	
(31)	14.01.2019		(74)	Všetečka Zelený Švorčík a partneři, advokátní a patentová kancelář, JUDr. Otakar Švorčík, Hálkova 1406/2, Praha 2, Nové Město, 12000	
(33)	DE				
(74)	Všetečka Zelený Švorčík a partneři, advokátní a patentová kancelář, JUDr. Michal Havlík, Hálkova 1406/2, Praha 2, Nové Město, 12000		(97)	EP 3692279	
			(47)	13.04.2022	
			(97)	11.04.2019	
(97)	EP 3680445		(51)	<i>F16H 49/00</i>	(2006.01)
(47)	15.06.2022			<i>B62M 6/55</i>	(2010.01)
(97)	15.07.2020		(96)	04.10.2018	
(51)	<i>E06B 9/58</i>	(2006.01)	(96)	18804044.8	
	<i>E05D 15/16</i>	(2006.01)	(73)	Freeflow Technologies Limited, Glasgow G2 1RW, GB	

(72) EDWARDS, Neil, Glasgow G2 1RW, GB
MACMARTIN, Neil, Glasgow G2 1RW, GB
(54) **Převodové systémy pro dopravní prostředky**
(32) 201716311
(31) 05.10.2017
(33) GB
(86) PCT/GB2018/052838
(87) WO 2019/069084
(74) Všeťečka Zelený Švorčík a partneři, advokátní a patentová kancelář, JUDr. Michal Havlík, Hálkova 1406/2, Praha 2, Nové Město, 12000

(97) **EP 3693308**
(47) 15.06.2022
(97) 12.08.2020
(51) **B65H 51/20** (2006.01)
B65H 63/06 (2006.01)
(96) 10.01.2020
(96) 20151304.1
(73) Saurer Spinning Solutions GmbH & Co. KG, 52531 Übach-Palenberg, DE
(72) Thomas, Sebastian, 41189 Mönchengladbach, DE
Gallwitz, Claudia, 41061 Mönchengladbach, DE
Haase, Christoph, 41748 Viersen, DE
(54) **Zásobníková trubice pro pracovní místo textilního stroje, a pracovní místo textilního stroje**
(32) 102019103193
(31) 08.02.2019
(33) DE
(74) Všeťečka Zelený Švorčík a partneři, advokátní a patentová kancelář, JUDr. Otakar Švorčík, Hálkova 1406/2, Praha 2, Nové Město, 12000

(97) **EP 3694355**
(47) 13.07.2022
(97) 18.04.2019
(51) **A24F 40/30** (2020.01)
A24F 40/465 (2020.01)
A61M 15/06 (2006.01)
A61M 11/04 (2006.01)
(96) 11.10.2018
(96) 18788845.8
(73) Nicoventures Trading Limited, London WC2R 3LA, GB
(72) HEPWORTH, Richard, London WC2R 3LA, GB
MOLONEY, Patrick, London WC2R 3LA, GB
ABI AOUN, Walid, London WC2R 3LA, GB
(54) **Systém k opatření páry**
(32) 201716732
(31) 12.10.2017
(33) GB
(86) PCT/GB2018/052911
(87) WO 2019/073238
(74) Traplová Hakr Kubát, advokátní a patentová kancelář, Ing. Jan Kubát patentový zástupce, Přístavní 24, Praha 7, 17000

(97) **EP 3699162**
(47) 29.06.2022
(97) 26.08.2020
(51) **C07B 59/00** (2006.01)
A61K 51/00 (2006.01)
(96) 07.11.2007
(96) 19214298.2
(73) Molecular Insight Pharmaceuticals, Inc., New York, NY 10007, US
(72) BABICH, John W., New York, NY New York 10028, US
ZIMMERMAN, Craig N., Topsfield, MA Massachusetts 01983, US
MARESCA, Kevin P., Tewksbury, MA Massachusetts 01876, US
(54) **Heterodimery kyseliny glutamové**
(32) 857490 P, 878678 P
(31) 08.11.2006, 05.01.2007
(33) US, US
(74) PatentEnter s.r.o., Koliště 1965/13a, Brno, Černá Pole, 60200

(97) **EP 3706269**
(47) 29.06.2022
(97) 09.09.2020
(51) **H02B 3/00** (2006.01)
G06K 9/62 (2022.01)
G06K 9/00 (2022.01)
G06N 3/04 (2006.01)

G06N 3/08 (2006.01)
(96) 07.03.2019
(96) 19161435.3
(73) ABB Schweiz AG, 5400 Baden, CH
(72) Gitzel, Ralf, 68165 Mannheim, DE
Subbiah, Subanatarajan, 68809 Neulußheim, DE
Schmidt, Benedikt, 69117 Heidelberg, DE
(54) **Monitorovací systém s umělou inteligencí používající infračervené obrazy pro identifikování horkých míst ve spínacím zařízení**
(74) Traplová Hakr Kubát, advokátní a patentová kancelář, Ing. Jan Kubát patentový zástupce, Přístavní 24, Praha 7, 17000

(97) **EP 3724143**
(47) 15.06.2022
(97) 20.06.2019
(51) **C03C 25/36** (2006.01)
C08L 63/00 (2006.01)
(96) 04.12.2018
(96) 18830910.8
(73) SAINT-GOBAIN ISOVER, 92400 Courbevoie, FR
(72) SALOMON, Pierre, 92400 COURBEVOIE, FR
SLOOTMAN, Juliette, 75116 PARIS, FR
(54) **Izolační produkt obsahující minerální vlákna a pojivo**
(32) 1761933
(31) 11.12.2017
(33) FR
(86) PCT/FR2018/053104
(87) WO 2019/115912
(74) FISCHER IP s.r.o., Na hrobcí 294/5, Praha 2, Nové Město, 12800

(97) **EP 3731944**
(47) 26.01.2022
(97) 04.07.2019
(51) **A63H 33/04** (2006.01)
(96) 28.12.2018
(96) 18845415.1
(73) Khalus, Ivan, Kyiv, 03056, UA
Berezovskiy, Oleh, Odessa, 65000, UA
(72) Khalus, Ivan, Kyiv, 03056, UA
Berezovskiy, Oleh, Odessa, 65000, UA
(54) **Magnetické kostky se zlepšenými magnetickými vlastnostmi a jejich stavebnice**
(32) 201762611606 P, 201816232253
(31) 29.12.2017, 26.12.2018
(33) US, US
(86) PCT/IB2018/060707
(87) WO 2019/130271
(74) Chytilová & spol., patentová kancelář, s.r.o., Nad spádem 641/20, Praha 4, Podolí, 14700

(97) **EP 3740373**
(47) 29.06.2022
(97) 25.07.2019
(51) **B29C 64/118** (2017.01)
B29C 70/16 (2006.01)
B29C 70/38 (2006.01)
B29C 64/209 (2017.01)
B29C 64/295 (2017.01)
B33Y 10/00 (2015.01)
B33Y 30/00 (2015.01)
B33Y 70/00 (2020.01)
(96) 18.01.2018
(96) 18900595.2
(73) Arctic Biomaterials Oy, 33520 Tampere, FI
(72) HUTTUNEN, Mikko, 33520 Tampere, FI
PIHLAJAMÄKI, Janne, 60320 Seinäjoki, FI
(54) **Vláknem vyztužený 3D tisk**
(86) PCT/FI2018/050037
(87) WO 2019/141892
(74) Všeťečka Zelený Švorčík a partneři, advokátní a patentová kancelář, JUDr. Michal Havlík, Hálkova 1406/2, Praha 2, Nové Město, 12000

(97) **EP 3744223**
(47) 20.07.2022
(97) 02.12.2020
(51) **A47L 11/20** (2006.01)

	<i>A47L 11/30</i>	(2006.01)	(97)	15.08.2019	
	<i>A47L 1/08</i>	(2006.01)	(51)	B60P 1/36	(2006.01)
	<i>A47L 13/22</i>	(2006.01)	(96)	09.02.2018	
	<i>A47L 7/00</i>	(2006.01)	(96)	18706441.5	
	<i>A47L 9/06</i>	(2006.01)	(73)	Delto-Pull Sprl, 7170 Manage, BE	
	<i>A47L 11/40</i>	(2006.01)	(72)	DEL TOMME, Marc, 1600 Sint Pieters Leeuw, BE	
	<i>A47L 11/38</i>	(2006.01)	(54)	Vozidlo k přepravě materiálu	
	<i>A47L 1/02</i>	(2006.01)	(86)	PCT/EP2018/053345	
(96)	12.02.2018		(87)	WO 2019/154514	
(96)	20182308.5		(74)	INPARTNERS GROUP, Ing. Dušan Kendereški, Tuřanka 1519/115a, Brno, Slatina, 62700	
(73)	Koninklijke Philips N.V., 5656 AG Eindhoven, NL				
(72)	DE WIT, Bastiaan, Johannes, 5656 AE Eindhoven, NL				
	LUBBERS, Matthijs, Hendrikus, 5656 AE Eindhoven, NL				
	KINGMA, Pieter, 5656 AE Eindhoven, NL				
(54)	Čističí zařízení		(97)	EP 3756953	
(32)	17158036		(47)	08.06.2022	
(31)	27.02.2017		(97)	30.12.2020	
(33)	EP		(51)	B60R 9/10	(2006.01)
(74)	PATENTSERVIS Praha a.s., Na Podkovce 281/10, Praha 4, Podolí, 14700			B60R 9/06	(2006.01)
			(96)	05.06.2020	
			(96)	20178420.4	
			(73)	King Rack Industrial Co., Ltd., Taichung City, TW	
			(72)	Wang, Chiu-Kuei, Taichung City, TW	
				Espeset, Hugues Sylvain, Taichung City, TW	
			(54)	Polohovací prvek nosiče jízdních kol předního kola	
			(32)	108122514	
			(31)	27.06.2019	
			(33)	TW	
			(74)	Všetečka Zelený Švorčík a partneři, advokátní a patentová kancelář, JUDr. Michal Havlík, Hálkova 1406/2, Praha 2, Nové Město, 12000	
(97)	EP 3744700		(97)	EP 3756954	
(47)	20.07.2022		(47)	08.06.2022	
(97)	02.12.2020		(97)	30.12.2020	
(51)	C04B 18/16	(2006.01)	(51)	B60R 9/10	(2006.01)
	C04B 20/02	(2006.01)		B60R 9/06	(2006.01)
(96)	28.05.2019		(96)	05.06.2020	
(96)	19177076.7		(96)	20178444.4	
(73)	HeidelbergCement AG, 69120 Heidelberg, DE		(73)	King Rack Industrial Co., Ltd., Taichung City, TW	
(72)	SKOCEK, Jan, 69120 Heidelberg, DE		(72)	Wang, Chiu-Kuei, Taichung City, TW	
	ZAJAC, Maciej, 69126 Heidelberg, DE			Espeset, Hugues Sylvain, Taichung City, TW	
	BEN HAHA, Mohsen, 69117 Heidelberg, DE		(54)	Naklápačící zařízení nosiče jízdního kola	
	Federhen, Stefan, 69493 Hirschberg, DE		(32)	108208242 U	
	Majchrowicz, Marek, PL-47-143 Olszowa, PL		(31)	27.06.2019	
(54)	Zlepšený proces a zařízení pro karbonataci betonového odpadu a/nebo sekvestraci CO2		(33)	TW	
(74)	PATENTSERVIS Praha a.s., Na Podkovce 281/10, Praha 4, Podolí, 14700		(74)	Všetečka Zelený Švorčík a partneři, advokátní a patentová kancelář, JUDr. Michal Havlík, Hálkova 1406/2, Praha 2, Nové Město, 12000	
(97)	EP 3747518		(97)	EP 3763939	
(47)	15.06.2022		(47)	29.06.2022	
(97)	09.12.2020		(97)	13.01.2021	
(51)	A63G 21/22	(2006.01)	(51)	F03D 7/02	(2006.01)
	B61B 12/02	(2006.01)		F03D 17/00	(2016.01)
(96)	05.06.2020		(96)	29.04.2020	
(96)	20178458.4		(96)	20465522.9	
(73)	Zedel, 38920 Crolles, FR		(73)	Ovidiu Development S.A., Bucharest, RO	
(72)	VUILLERMOZ, Benoît, 38400 SAINT MARTIN D'HERES, FR		(72)	SOPOGLU, Laurentiu - Dragos, Constanta, Jud. Constanta, RO	
	QUILLARD, Christophe, 38320 EYBENS, FR			CRISTIAN, Liviu, Constanta, Jud. Constanta, RO	
(54)	Dvojitá kladka		(54)	Systém a způsob určování nesprávného vyrovnání s natačením se větru pobřežní větrné turbíny s horizontální osou	
(32)	1906051		(74)	Rott, Růžička & Guttman a spol., Vyskočilova 1566, Praha 4, Michle, 14000	
(31)	06.06.2019				
(33)	FR				
(74)	Všetečka Zelený Švorčík a partneři, advokátní a patentová kancelář, JUDr. Martin Švorčík, Hálkova 1406/2, Praha 2, Nové Město, 12000				
(97)	EP 3749545		(97)	EP 3766651	
(47)	27.07.2022		(47)	15.06.2022	
(97)	17.10.2019		(97)	20.01.2021	
(51)	B60N 2/24	(2006.01)	(51)	B27N 3/00	(2006.01)
	B60N 2/015	(2006.01)		B05D 1/38	(2006.01)
	B60N 2/60	(2006.01)		B05D 3/06	(2006.01)
	B61D 33/00	(2006.01)		B05D 7/08	(2006.01)
(96)	11.03.2019			B05D 7/00	(2006.01)
(96)	19714110.4			B27N 7/00	(2006.01)
(73)	Siemens Mobility GmbH, 81739 München, DE			B32B 3/30	(2006.01)
(72)	MOCK, Stefan, 41366 Schwalmtal, DE			B44C 1/24	(2006.01)
(54)	Vozidlo a způsob montáže sestavy do interiéru vozidla			B44C 3/02	(2006.01)
(32)	102018205275			B44C 5/04	(2006.01)
(31)	09.04.2018			B32B 21/02	(2006.01)
(33)	DE			B32B 21/14	(2006.01)
(86)	PCT/EP2019/055957				
(87)	WO 2019/197093				
(74)	Čermák a spol., JUDr. Karel Čermák Ph.D. LL.M., advokát, Elišky Peškové 735/15, Praha 5, Smíchov, 15000				
(97)	EP 3749548				
(47)	27.04.2022				

(96) 17.07.2019
(96) 19186795.1
(73) Akzenta Paneele + Profile GmbH, 56759 Kaisersesch, DE
(72) Hüllenkremmer, Felix, 56076 Koblenz, DE
Hoff, Egon, 56869 Mastershausen, DE
Buhlmann, Carsten, 15834 Rangsdorf, DE
(54) **Panely se strukturovaným lakovaným povrchem**
(74) Traplová Hadr Kubát, advokátní a patentová kancelář, Ing. Jan Kubát, patentový zástupce, Přístavní 24, Praha 7, 17000

(97) **EP 3773511**
(47) 06.07.2022
(97) 21.11.2019
(51) **A61K 9/20** (2006.01)
A61P 1/02 (2006.01)
(96) 15.05.2019
(96) 19729175.0
(73) Fertin Pharma A/S, 7100 Vejle, DK
(72) WITTORFF, Helle, 7120 Vejle Ø, DK
(54) **Perorální tableta pro vyvolání tvorby slin**
(32) 201815982758
(31) 17.05.2018
(33) US
(86) PCT/DK2019/050152
(87) WO 2019/219142
(74) Všetečka Zelený Švorčík a partneři, advokátní a patentová kancelář, JUDr. Michal Havlík, Hálkova 1406/2, Praha 2, Nové Město, 12000

(97) **EP 3773558**
(47) 15.06.2022
(97) 19.11.2020
(51) **A61K 31/402** (2006.01)
A61K 31/519 (2006.01)
A61P 19/02 (2006.01)
(96) 07.05.2020
(96) 20723141.6
(73) SynAct Pharma ApS, 2840 Holte, DK
(72) JONASSEN, Thomas, Engelbrecht, Nordkild., 2840 Holte, DK
(54) **Kombinovaná léčba artritického onemocnění**
(32) 19173734
(31) 10.05.2019
(33) EP
(86) PCT/EP2020/062711
(87) WO 2020/229297
(74) PatentEnter s.r.o., Koliště 1965/13a, Brno, Černá Pole, 60200

(97) **EP 3775790**
(47) 10.08.2022
(97) 03.10.2019
(51) **G01F 23/284** (2006.01)
G01F 1/002 (2022.01)
G01F 1/58 (2006.01)
(96) 18.02.2019
(96) 19706525.3
(73) Endress + Hauser Flowtec AG, 4153 Reinach, CH
(72) PFLÜGER, Stefan, 81379 München, DE
MAYER, Winfried, 89290 Buch, DE
(54) **Zařízení ke stanovení výšky hladiny kapaliny v měřicí trubce a průtokoměr s takovým zařízením**
(32) 102018107450
(31) 28.03.2018
(33) DE
(86) PCT/EP2019/053935
(87) WO 2019/185240
(74) ZIVKO MIJATOVIC & PARTNERS s.r.o., Jugoslávských partyzánů 639/26, Praha 6, Bubeneč, 16000

(97) **EP 3781719**
(47) 08.06.2022
(97) 24.10.2019
(51) **C22C 9/04** (2006.01)
C22C 9/06 (2006.01)
C22C 30/02 (2006.01)
C22C 30/06 (2006.01)
C22F 1/08 (2006.01)
(96) 12.03.2019

(96) 19719422.8
(73) Wieland-Werke AG, 89079 Ulm, DE
(72) ALTENBERGER, Igor, 89231 Neu-Ulm, DE
(54) **Slitina mědi, zinku, niklu a manganu**
(32) 102018003216
(31) 20.04.2018
(33) DE
(86) PCT/EP2019/000074
(87) WO 2019/201469
(74) Všetečka Zelený Švorčík a partneři, advokátní a patentová kancelář, JUDr. Martin Švorčík, Hálkova 1406/2, Praha 2, Nové Město, 12000

(97) **EP 3782949**
(47) 20.07.2022
(97) 24.02.2021
(51) **B66C 1/16** (2006.01)
(96) 21.08.2019
(96) 19192948.8
(73) Ing. Hans Bodner Baugesellschaft mbH & Co KG, 6330 Kufstein, AT
(72) MACHEINER, Michael, 5071 Wals, AT
GÖBEL, Wolfgang, 5071 Wals, AT
(54) **Zvedací konstrukce a způsob k vyzvednutí mostu**
(74) Všetečka Zelený Švorčík a partneři, advokátní a patentová kancelář, JUDr. Michal Havlík, Hálkova 1406/2, Praha 2, Nové Město, 12000

(97) **EP 3784952**
(47) 08.06.2022
(97) 31.10.2019
(51) **F17C 5/06** (2006.01)
F17C 9/04 (2006.01)
(96) 26.04.2019
(96) 19722458.7
(73) Chart Inc., Ball Ground, GA 30107, US
(72) THOR, Eric, Ball Ground, GA 30107, US
DRUBE, Thomas, Ball Ground, GA 30107, US
DRUBE, Paul, Ball Ground, GA 30107, US
(54) **Systém pro dávkování kryogenní kapaliny mající chladicí nádrž**
(32) 201862662984 P
(31) 26.04.2018
(33) US
(86) PCT/US2019/029388
(87) WO 2019/210197
(74) ZIVKO MIJATOVIC & PARTNERS s.r.o., Jugoslávských partyzánů 639/26, Praha 6, Bubeneč, 16000

(97) **EP 3785953**
(47) 15.06.2022
(97) 03.03.2021
(51) **B60H 1/22** (2006.01)
B60S 1/48 (2006.01)
B60H 1/00 (2006.01)
F23K 5/20 (2006.01)
B60K 15/03 (2006.01)
(96) 23.07.2020
(96) 20187331.2
(73) Eberspächer Climate Control Systems GmbH, 73730 Esslingen, DE
(72) Bauer, Thomas, 72581 Dettingen, DE
(54) **Systém regulace teploty vozidla**
(32) 102019122810
(31) 26.08.2019
(33) DE
(74) Čermák a spol., JUDr. Karel Čermák Ph.D. LL.M., advokát, Elišky Peškové 735/15, Praha 5, Smíchov, 15000

(97) **EP 3786160**
(47) 13.07.2022
(97) 03.03.2021
(51) **C07D 401/14** (2006.01)
C07D 213/04 (2006.01)
A61K 31/45 (2006.01)
A61K 31/501 (2006.01)
C07D 451/02 (2006.01)
C07D 487/08 (2006.01)
C07D 498/08 (2006.01)
(96) 25.10.2018
(96) 20197194.2

(73) Boehringer Ingelheim International GmbH, 55216 Ingelheim am Rhein, DE		<i>A61K 31/437</i>	(2006.01)
Hydra Biosciences, LLC, Belmont, MA 02478, US		<i>A61P 35/00</i>	(2006.01)
(72) Bouyssou, Thierry, 55216 Ingelheim am Rhein, DE	(96)	30.12.2010	
Gottschling, Dirk, 55216 Ingelheim am Rhein, DE	(96)	20199091.8	
Heine, Niklas, 55216 Ingelheim am Rhein, DE	(73)	Hutchison Medipharma Limited, Pudong, Shanghai 201203, CN	
Smith Keenan, Lana Louise, Poughquag, NY 12570, US	(72)	SU, Wei-Guo, Pudong, Shanghai 201203, CN	
Lowe, Michael D., Pleasantville, NY 10570, US		JIA, Hong, Pudong, Shanghai 201203, CN	
Razavi, Hossein, Danbury, CT 06810, US		DAI, Guangxiu, Pudong, Shanghai 201203, CN	
Sarko, Christopher Ronald, San Ramon, CA 94582, US	(54)	Určité triazolopyraziny, jejich kompozice a způsoby jejich použití	
Surprenant, Simon, Boisbriand, Québec J7G 2Y9, CA	(32)	PCT/CN2009/076321	
Takahashi, Hidenori, LaGrangeville, NY 12540, US	(31)	31.12.2009	
Turner, Michael Robert, Walnut Creek, CA 94598, US	(33)	CN	
Wu, Xinyuan, Newton, MA 02467, US	(74)	Traplová Hakr Kubát, advokátní a patentová kancelář, Ing. Jan Kubát, patentový zástupce, Přístavní 24, Praha 7, 17000	
(54) Deriváty pyridinu a jejich terapeutické použití jako inhibitory TRPC6			
(32) 201762577883 P, 201862628313 P	(97)	EP 3796897	
(31) 27.10.2017, 09.02.2018	(47)	22.06.2022	
(33) US, US	(97)	28.11.2019	
(74) Všeťečka Zelený Švorčík a partneři, advokátní a patentová kancelář, JUDr. Michal Havlík, Hálkova 1406/2, Praha 2, Nové Město, 12000	(51)	<i>A61K 31/045</i>	(2006.01)
		<i>A61P 17/10</i>	(2006.01)
		<i>A61P 17/00</i>	(2006.01)
		<i>A61P 17/06</i>	(2006.01)
		<i>A61K 9/00</i>	(2006.01)
		<i>A61K 47/10</i>	(2017.01)
		<i>A61K 9/08</i>	(2006.01)
		<i>A61K 9/107</i>	(2006.01)
		<i>A61K 8/34</i>	(2006.01)
		<i>A61Q 5/06</i>	(2006.01)
		<i>A61Q 19/00</i>	(2006.01)
	(96)	21.05.2019	
	(96)	19731151.7	
	(73)	Giuliani S.p.A., 20129 Milano, IT	
	(72)	GIULIANI, Giammaria, 6926 MONTAGNOLA, CH	
		PAUS, Ralf, 22339 HAMBURG, DE	
		CHERET, Jérémy, 48149 Muenster, DE	
		MARZANI, Barbara, 27020 Carbonara Al Ticino, IT	
		BARONI, Sergio, 24030 VILLA D'ADDA, IT	
(54) Sloučeniny pro prevenci a léčení kožních nebo slizničních postižení majících zánětlivou složku	(54)		
(32) 201800005585	(32)	201800005585	
(31) 22.05.2018	(31)	22.05.2018	
(33) IT	(33)	IT	
(86) PCT/EP2019/063143	(86)	PCT/EP2019/063143	
(87) WO 2019/224211	(87)	WO 2019/224211	
(74) Všeťečka Zelený Švorčík a partneři, advokátní a patentová kancelář, JUDr. Michal Havlík, Hálkova 1406/2, Praha 2, Nové Město, 12000	(74)	Všeťečka Zelený Švorčík a partneři, advokátní a patentová kancelář, JUDr. Michal Havlík, Hálkova 1406/2, Praha 2, Nové Město, 12000	
(97) EP 3799248	(97)	EP 3799248	
(47) 22.06.2022	(47)	22.06.2022	
(97) 31.03.2021	(97)	31.03.2021	
(51) <i>H02J 4/00</i>	(51)	<i>H02J 4/00</i>	(2006.01)
		<i>H02J 13/00</i>	(2006.01)
		<i>H02J 7/00</i>	(2006.01)
	(96)	27.10.2011	
	(96)	20191670.7	
	(73)	The AES Corporation, Arlington, Virginia 22203, US	
	(72)	SHELTON, John Christopher, Arlington, Virginia 22203, US	
		ZAHURANCIK, John Michael, Arlington, Virginia 22203, US	
(54) Způsob řízení energetických služeb pro soubor předmětů o různých typech	(54)		
(32) 40729310 P, 40728510 P, 41959410 P, 42179310 P, 42178210 P, 201061424534 P	(32)	40729310 P, 40728510 P, 41959410 P, 42179310 P, 42178210 P, 201061424534 P	
(31) 27.10.2010, 27.10.2010, 03.12.2010, 10.12.2010, 10.12.2010, 17.12.2010	(31)	27.10.2010, 27.10.2010, 03.12.2010, 10.12.2010, 10.12.2010, 17.12.2010	
(33) US, US, US, US, US, US	(33)	US, US, US, US, US, US	
(74) Traplová Hakr Kubát, advokátní a patentová kancelář, Ing. Jan Kubát, patentový zástupce, Přístavní 24, Praha 7, 17000	(74)	Traplová Hakr Kubát, advokátní a patentová kancelář, Ing. Jan Kubát, patentový zástupce, Přístavní 24, Praha 7, 17000	
(97) EP 3802681	(97)	EP 3802681	
(47) 13.07.2022	(47)	13.07.2022	
(97) 28.11.2019	(97)	28.11.2019	
(51) <i>C08K 3/04</i>	(51)	<i>C08K 3/04</i>	(2006.01)
	(96)	27.05.2019	
	(96)	19726407.0	
	(73)	Carbonx IP 4 B.V., 1096 HA Amsterdam, NL	
	(72)	VAN RAALTEN, Rutger Alexander David, 1096 HA Amsterdam, NL	
		SORDI, Daniela, 1096 HA Amsterdam, NL	
(97) EP 3795573	(97)	EP 3795573	
(47) 06.07.2022	(47)	06.07.2022	
(97) 24.03.2021	(97)	24.03.2021	
(51) <i>C07D 519/00</i>	(51)	<i>C07D 519/00</i>	(2006.01)
		<i>C07D 487/04</i>	(2006.01)
		<i>C07D 471/04</i>	(2006.01)
		<i>A61K 31/4985</i>	(2006.01)

(54) **Použití uhlíkových sítí obsahujících nanovlákná**
(32) 18174407
(31) 25.05.2018
(33) EP
(86) PCT/EP2019/063626
(87) WO 2019/224396
(74) Traplová Hakr Kubát, advokátní a patentová kancelář, Ing. Jan Kubát
patentový zástupce, Přístavní 24, Praha 7, 17000

(97) **EP 3802682**
(47) 13.07.2022
(97) 28.11.2019
(51) **C08K 3/04** (2006.01)
(96) 27.05.2019
(96) 19726408.8
(73) Carbonx IP 5 B.V., 1096 HA Amsterdam, NL
(72) VAN RAALTEN, Rutger Alexander David, 1096 HA Amsterdam, NL
SORDI, Daniela, 1096 HA Amsterdam, NL

(54) **Využití uhlíkových sítí obsahujících uhlíková nanovlákná**
(32) 18174410
(31) 25.05.2018
(33) EP
(86) PCT/EP2019/063627
(87) WO 2019/224397
(74) Traplová Hakr Kubát, advokátní a patentová kancelář, Ing. Jan Kubát
patentový zástupce, Přístavní 24, Praha 7, 17000

(97) **EP 3802689**
(47) 27.04.2022
(97) 28.11.2019
(51) **C08L 23/10** (2006.01)
C08L 23/04 (2006.01)
C08L 23/08 (2006.01)
C08L 23/12 (2006.01)
C08K 3/34 (2006.01)

(96) 17.05.2019
(96) 19724208.4
(73) TotalEnergies One Tech Belgium, 7181 Seneffe, BE
(72) DURANEL, Laurent, 29750 LOCTUDY, FR
CHARLIER, Pascal, 1140 Evere, BE
COLONVAL, Freddy, 6120 NALINNES, BE

(54) **Způsob výroby kompozice na bázi polypropylenu z post-
spotřebitelských pryskyřic a výrobků vyrobených z uvedených
kompozic**
(32) 18174065
(31) 24.05.2018
(33) EP
(86) PCT/EP2019/062870
(87) WO 2019/224129
(74) ZIVKO MIJATOVIC & PARTNERS s.r.o., Jugoslávských partyzánů
639/26, Praha 6, Bubeneč, 16000

(97) **EP 3806989**
(47) 08.06.2022
(97) 13.02.2020
(51) **B01F 27/117** (2022.01)
B01F 27/25 (2022.01)
C02F 3/12 (2006.01)
B01F 101/00 (2022.01)

(96) 05.08.2019
(96) 19752462.2
(73) INVENT Umwelt- und Verfahrenstechnik AG, 91058 Erlangen, DE
(72) HÖFKEN, Marcus, 91054 Erlangen, DE
(54) **Ponorné míchací zařízení pro cirkulování pitné vody**
(32) 102018119039
(31) 06.08.2018
(33) DE
(86) PCT/EP2019/071029
(87) WO 2020/030596
(74) Traplová Hakr Kubát, advokátní a patentová kancelář, Ing. Jan Kubát
patentový zástupce, Přístavní 24, Praha 7, 17000

(97) **EP 3812121**
(47) 15.06.2022
(97) 28.04.2021
(51) **B29C 45/14** (2006.01)

B60J 1/00 (2006.01)
(96) 28.09.2020
(96) 20198803.7
(73) Magna Exteriors GmbH, 63877 Sailauf, DE
(72) GÖTZELMANN, Johannes, 97237 Altertheim, DE
BENITEZ, Miguel, 63533 Mainhausen, DE

(54) **Vozidlové dveře a jejich výroba**
(32) 102019216518
(31) 25.10.2019
(33) DE
(74) Traplová Hakr Kubát, advokátní a patentová kancelář, Ing. Jan Kubát,
patentový zástupce, Přístavní 24, Praha 7, 17000

(97) **EP 3830344**
(47) 20.07.2022
(97) 06.02.2020
(51) **E02B 7/20** (2006.01)
E02B 9/04 (2006.01)

(96) 30.07.2019
(96) 19742790.9
(73) Electricité de France, 75008 Paris, FR
(72) PELLE, Christophe, 19100 BRIVE LA GAILLARDE, FR
(54) **Zařízení vedení vody a řízení průtoku, způsob provozu zařízení a
vodní přehrada vybavená rakovým zařízením**

(32) 1857228
(31) 01.08.2018
(33) FR
(86) PCT/EP2019/070420
(87) WO 2020/025571
(74) PATENTSERVIS Praha a.s., Na Podkovce 281/10, Praha 4, Podolí, 14700

(97) **EP 3837999**
(47) 27.07.2022
(97) 23.06.2021
(51) **A24B 15/167** (2020.01)
A24F 40/05 (2020.01)
A61M 11/00 (2006.01)
A61M 15/00 (2006.01)
B05B 17/06 (2006.01)
B05B 17/00 (2006.01)
A24F 40/10 (2020.01)

(96) 15.12.2020
(96) 20214228.7
(73) Shaheen Innovations Holding Limited, Abu Dhabi, AE
(72) LAHOUD, Imad, Abu Dhabi, AE
ALSHAIBA SALEH GHANNAM ALMAZROUEI, Mohammed, Abu
Dhabi, AE
BHATTI, Sajid, Abu Dhabi, AE
MACHOVEC, Jeff, Abu Dhabi, AE
LAMOUREUX, Clement, Abu Dhabi, AE

(54) **Zařízení pro inhalaci mlhy**
(32) 20168245, 20168231, 20168938, PCT/IB2019/060808,
PCT/IB2019/060810, PCT/IB2019/060811, PCT/IB2019/060812
(31) 06.04.2020, 06.04.2020, 09.04.2020, 15.12.2019, 15.12.2019, 15.12.2019,
15.12.2019
(33) EP, EP, EP, IB, IB, IB, IB
(74) Traplová Hakr Kubát, advokátní a patentová kancelář, Ing. Jan Kubát,
patentový zástupce, Přístavní 24, Praha 7, 17000

(97) **EP 3838818**
(47) 07.09.2022
(97) 23.06.2021
(51) **B65H 19/10** (2006.01)

(96) 10.11.2020
(96) 20206731.0
(73) Fameccanica.Data S.p.A., 66020 San Giovanni Teatino (CH), IT
(72) GIANSANTE, Antonio, I-66020 San Giovanni Teatino (Chieti), IT
CUCCHIELLA, Devin, I-66020 San Giovanni Teatino (Chieti), IT
(54) **Způsob a zařízení pro přípravu okrajů kotoučů pásového materiálu**
(32) 201900024556
(31) 18.12.2019
(33) IT
(74) PATENTSERVIS Praha a.s., Na Podkovce 281/10, Praha 4, Podolí, 14700

(97) **EP 3839146**
(47) 29.06.2022

(97) 23.06.2021
(51) **E01C 23/088** (2006.01)
E01C 19/00 (2006.01)
(96) 17.12.2020
(96) 20214868.0
(73) Wirtgen GmbH, 53578 Windhagen, DE
(72) Fritz, Matthias, 53773 Hennef, DE
(54) **Způsob pro frézování dopravních ploch frézovacím bubnem, a také frézovací stroj k provádění způsobu pro frézování dopravních ploch**
(32) 102019135225
(31) 19.12.2019
(33) DE
(74) Vsetečka Zelený Švorčík a partneři, advokátní a patentová kancelář, JUDr. Michal Havlík, Hálkova 1406/2, Praha 2, Nové Město, 12000

(97) **EP 3841265**
(47) 15.06.2022
(97) 27.02.2020
(51) **E05B 17/00** (2006.01)
E05B 77/36 (2014.01)
E05B 85/26 (2014.01)
(96) 19.08.2019
(96) 19762308.5
(73) Kiekert AG, 42579 Heiligenhaus, DE
(72) NOBLES, Christina, 46149 Oberhausen, DE
EICHELE, Dirk, 42549 Velbert, DE
HENSE, Klaus, 41564 Kaarst, DE
(54) **Zámek motorového vozidla, zejména elektricky ovladatelný zámek motorového vozidla**
(32) 102018120551
(31) 23.08.2018
(33) DE
(86) PCT/DE2019/100740
(87) WO 2020/038527
(74) Rott, Růžička & Guttman a spol., Vyskočilova 1566, Praha 4, Michle, 14000

(97) **EP 3848104**
(47) 15.06.2022
(97) 14.07.2021
(51) **A63H 17/05** (2006.01)
(96) 02.11.2020
(96) 20205165.2
(73) Bruder Spielwaren GmbH + Co. KG, 90768 Fürth, DE
(72) PFEFFERLEIN, Marc, 96484 Meeder, DE
(54) **Otočné/zdvíhací vychylovací převodové ústrojí pro hrací autíčko**
(32) 102020200277
(31) 10.01.2020
(33) DE
(74) Čermák a spol., JUDr. Karel Čermák Ph.D. LL.M., advokát, Elišky Peškové 735/15, Praha 5, Smíchov, 15000

(97) **EP 3856877**
(47) 27.07.2022
(97) 02.04.2020
(51) **C10G 67/00** (2006.01)
C10G 67/02 (2006.01)
B01D 3/10 (2006.01)
C10G 31/06 (2006.01)
B01D 17/02 (2006.01)
(96) 24.09.2019
(96) 19782739.7
(73) ENI S.p.A., 00144 Roma, IT
(72) GUIDETTI, Stefania, 20097 San Donato Milanese (MI), IT
MALANDRINO, Alberto, 20097 San Donato Milanese (MI), IT
CATTANEO, Simone, 20097 San Donato Milanese (MI), IT
(54) **Proces pro hydrokonverze těžkých ropných produktů s recyklováním**
(32) 201800008890
(31) 25.09.2018
(33) IT
(86) PCT/IB2019/058084
(87) WO 2020/065522
(74) Vsetečka Zelený Švorčík a partneři, advokátní a patentová kancelář, JUDr. Michal Havlík, Hálkova 1406/2, Praha 2, Nové Město, 12000

(97) **EP 3860687**
(47) 29.06.2022
(97) 09.04.2020
(51) **A61M 5/24** (2006.01)
A61M 5/32 (2006.01)
A61M 5/44 (2006.01)
A61M 5/20 (2006.01)
(96) 27.09.2019
(96) 19789824.0
(73) Eli Lilly and Company, Indianapolis, IN 46285, US
(72) ADAMS, John William, Indianapolis, Indiana 46206-6288, US
CONNAUGHTON, Eoin Patrick, Indianapolis, Indiana 46206-6288, US
DIELS, Toon, Indianapolis, Indiana 46206-6288, US
KATUIN, Joseph Edward, Indianapolis, Indiana 46206-6288, US
PSZENNY, Sean Matthew, Indianapolis, Indiana 46206-6288, US
SAVAGE, Miriam Elizabeth, Indianapolis, Indiana 46206-6288, US
SWEENEY, Fiachra, Indianapolis, Indiana 46206-6288, US
VAES, Stefan Mathieu Alfons, Indianapolis, Indiana 46206-6288, US
WIESLER, Adam Nathaniel, Indianapolis, Indiana 46206-6288, US
(54) **Systémy snímání stavu v sestavě injekčního prostředku**
(32) 201862740539 P, 201962818308 P
(31) 03.10.2018, 14.03.2019
(33) US, US
(86) PCT/US2019/053438
(87) WO 2020/072299
(74) A. Holas & partner, Patentová a známková kancelář, Ing. Mgr. Hana Holasová, Křížová 105/4, Brno, Staré Brno, 60300

(97) **EP 3861260**
(47) 06.04.2022
(97) 09.04.2020
(51) **F24F 3/14** (2006.01)
F16K 27/04 (2006.01)
F24F 12/00 (2006.01)
B01D 53/26 (2006.01)
(96) 03.10.2019
(96) 19787109.8
(73) Corroventa Avfuktning AB, 56435 Bankeryd, SE
(72) HENRIKSSON, Magnus, 554 66 Jönköping, SE
(54) **Způsob a zařízení pro odvlhčování**
(32) 1851206
(31) 05.10.2018
(33) SE
(86) PCT/SE2019/050961
(87) WO 2020/071991
(74) Vsetečka Zelený Švorčík a partneři, advokátní a patentová kancelář, JUDr. Michal Havlík, Hálkova 1406/2, Praha 2, Nové Město, 12000

(97) **EP 3867428**
(47) 20.07.2022
(97) 23.04.2020
(51) **D03D 15/43** (2021.01)
D03D 15/49 (2021.01)
D03D 15/58 (2021.01)
D02G 3/40 (2006.01)
D03D 27/18 (2006.01)
D03D 15/47 (2021.01)
(96) 17.10.2019
(96) 19808632.4
(73) Serge Ferrari SAS, 38110 Saint Jean de Soudain, FR
(72) DOLLE, Anaïs, 69003 LYON, FR
TAPIE, Emmanuel, 38500 VOIRON, FR
(54) **Textil spojující jemnost na omak s odolností proti otěru a napínání**
(32) 1859665
(31) 18.10.2018
(33) FR
(86) PCT/FR2019/052462
(87) WO 2020/079374
(74) Kania, Sedlák, Smola, s.r.o., Mendlovo náměstí 907/1a, Brno, Staré Brno, 60300

(97) **EP 3867461**
(47) 29.06.2022
(97) 23.04.2020
(51) **E04F 13/08** (2006.01)
E04F 21/18 (2006.01)

(96) **E04F 15/02** (2006.01)
(96) 30.09.2019
(96) 19779878.8
(73) Dakota Group S.a.s. di Zeno Cipriani & C., 37010 Affi (VR), IT
(72) CIPRIANI, Zeno, 37020 BELLUNO, VR, IT
(54) **Nivelační podložka s pružnými spojovacími prostředky**
(32) 201800009593
(31) 19.10.2018
(33) IT
(86) PCT/EP2019/076379
(87) WO 2020/078699
(74) Všeťečka Zelený Švorčík a partneři, advokátní a patentová kancelář, JUDr. Martin Švorčík, Hálkova 1406/2, Praha 2, Nové Město, 12000

(97) **EP 3870785**
(47) 06.07.2022
(97) 30.04.2020
(51) **E05B 85/26** (2014.01)
(96) 18.10.2019
(96) 19797551.9
(73) Kiekert AG, 42579 Heiligenhaus, DE
(72) INAN, Ömer, 46282 Dorsten, DE
SCHIFFER, Holger, 40668 Meerbusch, DE
SCHOLZ, Michael, 45136 Essen, DE
SZEGENY, Peter, 51766 Engelskirchen, DE
(54) **Zámek motorového vozidla, zejména zámek dveří motorového vozidla**
(32) 102018126288
(31) 23.10.2018
(33) DE
(86) PCT/DE2019/100910
(87) WO 2020/083438
(74) Rott, Růžička & Guttman a spol., Vyskočilova 1566, Praha 4, Michle, 14000

(97) **EP 3870787**
(47) 17.08.2022
(97) 30.04.2020
(51) **E05B 85/26** (2014.01)
(96) 17.10.2019
(96) 19801194.2
(73) Kiekert AG, 42579 Heiligenhaus, DE
(72) SCHOLZ, Michael, 45136 Essen, DE
SZEGENY, Peter, 51766 Engelskirchen, DE
INAN, Ömer, 46282 Dorsten, DE
SCHIFFER, Holger, 40668 Meerbusch, DE
(54) **Zámek motorového vozidla**
(32) 102018126165, 102019123837
(31) 22.10.2018, 05.09.2019
(33) DE, DE
(86) PCT/DE2019/100903
(87) WO 2020/083435
(74) Rott, Růžička & Guttman a spol., Vyskočilova 1566, Praha 4, Michle, 14000

(97) **EP 3871992**
(47) 13.07.2022
(97) 01.09.2021
(51) **B65D 19/06** (2006.01)
(96) 24.02.2021
(96) 21158866.0
(73) Manchón Macías, Alberto, 08550 Els Hostalets de Balenya, Barcelona, ES
(72) Manchón Macías, Alberto, 08550 Els Hostalets de Balenya, Barcelona, ES
(54) **Skládací kontejner**
(32) 202030165
(31) 27.02.2020
(33) ES
(74) KOREJZOVA LEGAL v.o.s., JUDr. Petra Sauvage de Brantes, Korunní 810/104, Praha 10, Vinohrady, 10100

(97) **EP 3873812**
(47) 27.07.2022
(97) 07.05.2020
(51) **B65B 11/00** (2006.01)
B65B 11/10 (2006.01)
B65B 11/12 (2006.01)
B65B 11/20 (2006.01)

B65B 11/22 (2006.01)
B65B 11/30 (2006.01)
B65B 11/32 (2006.01)
B65B 11/40 (2006.01)
B65B 11/42 (2006.01)
B65B 25/06 (2006.01)
B65B 29/00 (2006.01)
B65B 49/08 (2006.01)
(96) 08.10.2019
(96) 19795446.4
(73) Benhil GmbH, 41468 Neuss, DE
(72) FRANZ, Maik, 41239 Mönchengladbach, DE
HAUPT, Joachim, 50769 Köln, DE
(54) **Způsob balení porcovaných, ve stavu zpracování tekutých nebo pastózních produktů a balicí stroj pro provádění takového způsobu**
(32) 102018008483
(31) 30.10.2018
(33) DE
(86) PCT/EP2019/000290
(87) WO 2020/088788
(74) Rott, Růžička & Guttman a spol., Vyskočilova 1566, Praha 4, Michle, 14000

(97) **EP 3887584**
(47) 24.08.2022
(97) 04.06.2020
(51) **D04H 3/16** (2006.01)
D04H 3/14 (2012.01)
D04H 3/147 (2012.01)
D04H 3/018 (2012.01)
(96) 26.11.2019
(96) 19824071.5
(73) The Procter & Gamble Company, Cincinnati, OH 45202, US
(72) BRENNAN, Jonathan P., Cincinnati, Ohio 45202, US
AUER, Jeffrey A., Cincinnati, Ohio 45202, US
MONEBRAKE, David Wesley, Cincinnati, Ohio 45202, US
DREHER, Andreas J., Cincinnati, Ohio 45202, US
DEBEER, Antonius Lambertus, Loveland, Ohio 45140, US
(54) **Způsoby výroby netkaných textilií s průtočnou vazbou**
(32) 201862773227 P
(31) 30.11.2018
(33) US
(86) PCT/US2019/063140
(87) WO 2020/112703
(74) FISCHER IP s.r.o., Na hrobci 294/5, Praha 2, Nové Město, 12800

(97) **EP 3888929**
(47) 11.05.2022
(97) 06.10.2021
(51) **B42D 25/324** (2014.01)
B42D 25/328 (2014.01)
B42D 25/387 (2014.01)
B41M 3/14 (2006.01)
B41M 3/12 (2006.01)
B41F 11/02 (2006.01)
(96) 31.03.2020
(96) 20461524.9
(73) Pentacomp Pte. Ltd., 079903 Singapore, SG
(54) **Způsob výroby diskretizované optické bezpečnostní mikrostruktury na substrátu a vložky pro použití při této metodě**
(74) Patent-K s.r.o., Husníkova 2086/22, Praha 5, Stodůlky, 15800

(97) **EP 3890901**
(47) 15.06.2022
(97) 11.06.2020
(51) **B21C 43/02** (2006.01)
B21C 43/04 (2006.01)
B08B 1/02 (2006.01)
(96) 26.11.2019
(96) 19808813.0
(73) Lisciani Technologies S.r.l., 63066 Grottammare (AP), IT
(72) LISCIANI, Giulio, 63066 Grottammare (AP), IT
EL MEHTEDI, Mohamad, 60123 Ancona, IT
(54) **Zařízení pro mechanické čištění tyčové oceli pro výrobu tažených kovových drátů**
(32) 201800010644

(31) 03.12.2018	(86) PCT/SK2020/050003
(33) IT	(87) WO 2020/185170
(86) PCT/EP2019/082544	(74) A. Holas & partner, Patentová a známková kancelář, Ing. Mgr. Hana Holasová, Křížová 105/4, Brno, Staré Brno, 60300
(87) WO 2020/114832	
(74) PATENTSERVIS Praha a.s., Na Podkovce 281/10, Praha 4, Podolí, 14700	
<hr/>	
(97) EP 3924707	(97) EP 3948231
(47) 29.06.2022	(47) 03.08.2022
(97) 17.09.2020	(97) 30.12.2020
(51) G01M 1/04 (2006.01)	(51) G01N 21/359 (2014.01)
G01M 17/02 (2006.01)	A23K 40/00 (2016.01)
B60C 25/00 (2006.01)	(96) 23.06.2020
B60B 30/04 (2006.01)	(96) 20734186.8
(96) 06.03.2020	(73) Evonik Operations GmbH, 45128 Essen, DE
(96) 20717728.8	(72) REIMANN, Ingolf, 64354 Reinheim, DE
(73) ME-INSPECTION SK, S.R.O., 841 01 Bratislava, SK	REISING, Joachim, 63801 Kleinostheim, DE
(72) KRASNANSKY, Pavol, 841 08 Bratislava, SK	MÜLLER, Christoph, 63065 Offenbach am Main, DE
KRIZ, Miroslav, 841 07 Bratislava, SK	(54) Způsob predikce krmiv a/nebo krmné suroviny
JUHAS, Martin, 841 05 Bratislava, SK	(32) 19181948
SEVCEK, Michal, 841 02 Bratislava, SK	(31) 24.06.2019
SRAMEK, Marian, 841 06 Bratislava, SK	(33) EP
(54) Upínací mechanismus pro zařízení na testování pneumatik a způsob upnutí testované pneumatiky do upínacího mechanismu	(86) PCT/EP2020/067422
(32) 500142019	(87) WO 2020/260234
(31) 08.03.2019	(74) Traplová Hakr Kubát, advokátní a patentová kancelář, Ing. Jan Kubát, patentový zástupce, Přístavní 24, Praha 7, 17000
(33) SK	

Zveřejněné opravené překlady evropských patentových spisů

U následujících udělených evropských patentů s účinky pro Českou republiku byl majitelem předložen opravený překlad patentového spisu do českého jazyka (§35d odst. 2 zákona č. 527/1990 Sb., v platném znění).

Datem zveřejnění opraveného překladu evropského patentového spisu je datum publikace tohoto Věstníku.

(97) EP 3092178 (97) EP 3609939 (97) EP 3673867

Zveřejněné překlady pozměněného nebo omezeného znění evropských patentových spisů

U následujících udělených evropských patentů s účinky pro Českou republiku byl majitelem předložen český překlad pozměněného nebo omezeného znění evropského patentového spisu (§35f odst. 3 zákona č. 527/1990 Sb., v platném znění).

Datem zveřejnění překladu pozměněného nebo omezeného znění evropského patentového spisu je datum publikace tohoto Věstníku.

(97) **EP 1597239** (97) **EP 2470230** (97) **EP 2877806**
 (97) **EP 1615646** (97) **EP 2497797** (97) **EP 3140129**
 (97) **EP 2292725** (97) **EP 2780639** (97) **EP 3180368**

Evropské patenty zachované v pozměněném nebo omezeném znění

V této části jsou uvedeny evropské patenty s účinky pro Českou republiku, které byly Evropským úřadem podle článku 102 Úmluvy o udělování evropských patentů zachovány v omezeném znění podle čl. 105a - 105c EPC 2000, nebo v pozměněném znění (§ 35f zákona č. 527/1990 Sb., v platném znění).

(97)	Datum oznámení o zachování patentu	(97)	Datum oznámení o zachování patentu
EP 2352763	21.09.2022	EP 2713778	21.09.2022
EP 2582286	21.09.2022		

Evropské patenty zrušené Evropským patentovým úřadem

Následující evropské patenty udělené Evropským patentovým úřadem s účinky pro Českou republiku byly zrušeny Evropským patentovým úřadem podle článku 102 Úmluvy o udělování evropských patentů (§ 35f odst. 2 zákona č. 527/1990 Sb., v platném znění).

(97) EP 2125323 (97) EP 2533634 (97) EP 3138912 (97) EP 3400979

MK4A

Zánik evropských patentů uplynutím doby platnosti

Následující evropské patenty udělené Evropským patentovým úřadem s účinky pro Českou republiku zanikly z důvodu uplynutí maximální doby platnosti patentu (§ 22 písm. a) zákona č. 527/1990 Sb., v platném znění).

(97) EP 1298856	(97) EP 1430496	(97) EP 1434725	(97) EP 1546595
(97) EP 1300598	(97) EP 1430737	(97) EP 1435976	(97) EP 2193788
(97) EP 1404066	(97) EP 1430751	(97) EP 1440251	(97) EP 2455144
(97) EP 1429848	(97) EP 1432408	(97) EP 1442404	

MM4A

Zánik evropských patentů nezaplacením poplatků za udržování platnosti patentu

Následující evropské patenty udělené Evropským patentovým úřadem s účinky pro Českou republiku zanikly pro nezaplacení poplatků za udržování platnosti patentu (§ 22 písm. b) zákona č. 527/1990 Sb., v platném znění).

(97) EP 1354993	(97) EP 2103879	(97) EP 2408719	(97) EP 2970139
(97) EP 1457589	(97) EP 2103882	(97) EP 2429996	(97) EP 2970346
(97) EP 1459906	(97) EP 2103885	(97) EP 2548871	(97) EP 2973600
(97) EP 1462282	(97) EP 2103886	(97) EP 2550305	(97) EP 3003026
(97) EP 1478732	(97) EP 2105693	(97) EP 2556116	(97) EP 3106295
(97) EP 1490567	(97) EP 2108432	(97) EP 2578957	(97) EP 3119182
(97) EP 1492513	(97) EP 2124746	(97) EP 2640167	(97) EP 3119201
(97) EP 1563469	(97) EP 2132080	(97) EP 2642172	(97) EP 3122684
(97) EP 1603977	(97) EP 2137024	(97) EP 2688852	(97) EP 3127222
(97) EP 1608336	(97) EP 2142411	(97) EP 2825412	(97) EP 3138266
(97) EP 1610737	(97) EP 2142580	(97) EP 2825541	(97) EP 3146515
(97) EP 1705040	(97) EP 2230725	(97) EP 2825542	(97) EP 3216784
(97) EP 1740362	(97) EP 2262743	(97) EP 2831536	(97) EP 3268372
(97) EP 1837216	(97) EP 2262744	(97) EP 2921458	(97) EP 3270723
(97) EP 1861080	(97) EP 2262745	(97) EP 2921596	(97) EP 3276417
(97) EP 1869345	(97) EP 2366843	(97) EP 2924357	(97) EP 3290162
(97) EP 1969981	(97) EP 2378866	(97) EP 2930797	(97) EP 3309650
(97) EP 1972275	(97) EP 2389794	(97) EP 2960621	(97) EP 3432914
(97) EP 1991292	(97) EP 2408490	(97) EP 2968024	(97) EP 3443631
(97) EP 1993920	(97) EP 2408512	(97) EP 2968251	
(97) EP 1996310	(97) EP 2408718	(97) EP 2968284	

PD4A

Převod práv a ostatní změny majitelů evropských patentů

(97) EP 2203721 (73) Micro Motion, Inc., Boulder, 80301, CO, US	(97) EP 3215653 (73) Atotech Deutschland GmbH & Co. KG, 10553 Berlin, DE
(97) EP 2247884 (73) Micro Motion, Inc., Boulder, 80301, CO, US	(97) EP 3275153 (73) Varelotteriet A/S, 2100 København Ø, DK
(97) EP 2271190 (73) Hypertherm, Inc., Hanover, 03755, NH, US	(97) EP 3398050 (73) Idemia Identity & Security USA LLC, Billerica, 01821, US
(97) EP 2420841 (73) université Paris Cité, 75006 Paris, FR	(97) EP 3483290 (73) université Paris Cité, 75006 Paris, FR
(97) EP 2633912 (73) université Paris Cité, 75006 Paris, FR	(97) EP 3483297 (73) POSCO Holdings Inc., Seoul 06194, KR

FG1K

Zapsané užité vzory - přehled podle čísel zápisu

V období uzávěrky tohoto čísla Věstníku zapsal Úřad průmyslového vlastnictví tyto užité vzory.

(11)	(51)		(11)	(51)		(11)	(51)	
36369	<i>A 61 K 47/69</i>	(2017.01)	36372	<i>B 65 D 88/08</i>	(2006.01)	36375	<i>G 01 N 21/01</i>	(2006.01)
36370	<i>A 61 K 47/69</i>	(2017.01)	36373	<i>C 02 F 1/72</i>	(2006.01)	36376	<i>C 08 L 67/06</i>	(2006.01)
36371	<i>A 61 K 9/70</i>	(2006.01)	36374	<i>A 01 M 1/20</i>	(2006.01)			

FG1K

Zapsané užité vzory - řazené podle MPT

(51)	<i>A01M 1/20</i>	(2006.01)	(54)	Prostředek pro aplikaci na kůži s antioxidačními účinky
(11)	36374		(74)	Ing. Milan Škoda, Nahořanská 308, Nové Město nad Metují, Krčín, 54901
(21)	2022-40102			
(22)	26.07.2022		(51)	<i>A61K 9/70</i> (2006.01)
(47)	27.09.2022			<i>A61K 8/02</i> (2006.01)
(73)	Samek Antonín, Jihlava, CZ			<i>A61K 31/7036</i> (2006.01)
(72)	Samek Antonín, Jihlava, CZ		(11)	36371
(54)	Přípravek proti kůrovci		(21)	2022-39835
			(22)	28.04.2022
(51)	<i>A61K 47/69</i> (2017.01)		(47)	23.09.2022
	<i>A61K 9/52</i> (2006.01)		(73)	Grade Medical s.r.o., Kladno, Kročehlavy, CZ
	<i>A61P 31/00</i> (2006.01)			České vysoké učení technické v Praze, Praha 6, Dejvice, CZ
	<i>A61K 8/02</i> (2006.01)		(72)	Braňka Petr Ing., Praha 4, Krč., CZ
(11)	36369			Rosina Jozef prof. MUDr., Ph.D., Praha 6, Břevnov, CZ
(21)	2022-39775			Pokorný David prof. MUDr., CSc., Praha 4, Nusle, CZ
(22)	31.03.2022		(54)	Nosič s vrstvou funkčních částic
(47)	21.09.2022		(74)	Ing. Milan Škoda, Nahořanská 308, Nové Město nad Metují, Krčín, 54901
(73)	ING MEDICAL s.r.o., Praha 5, Lahovice, CZ			
	Ústav experimentální medicíny AV ČR, v.v.i., Praha 4, Krč., CZ		(51)	<i>B65D 88/08</i> (2006.01)
	České vysoké učení technické v Praze, Praha 6, Dejvice, CZ			<i>B65D 88/76</i> (2006.01)
	KAR BioTech s.r.o., Praha 4, Krč., CZ		(11)	36372
(72)	Havlová Hana Mgr. Ing., Praha 5, Hlubočepy, CZ		(21)	2022-40173
	Fenclová Taťána Ing. et Ing., Ph.D., Ostrava, Michálkovice, CZ		(22)	25.08.2022
	Braňka Petr Ing., Praha 4, Krč., CZ		(47)	23.09.2022
	Filová Eva Mgr., Ph.D., Praha 4, Modřany, CZ		(73)	Topol Jan Ing., Praha 8, Libeň, CZ
	Rosina Jozef prof. MUDr., Ph.D., Praha 6, Břevnov, CZ		(72)	Topol Jan Ing., Praha 8, Libeň, CZ
	Kavalírek Jan JUDr., Praha 5, Hlubočepy, CZ		(54)	Plastová nádrž na akumulaci vody
	Hlinková Jana Mgr., Ph.D., Velký Šariš, SK			
	Žižková Radmila Mgr., Jilové u Prahy, CZ		(51)	<i>C02F 1/72</i> (2006.01)
	Blahnová Veronika Mgr., Praha 5, Hlubočepy, CZ			<i>C02F 9/14</i> (2006.01)
	Sedláčková Viktorie Mgr., Praha 2, Vinohrady, CZ			<i>C02F 9/04</i> (2006.01)
	Uherková Lenka Mgr., Česká Lípa, CZ			<i>C02F 3/06</i> (2006.01)
	Šebová Eva Mgr., Tekovská Breznica, SK		(11)	36373
(54)	Prostředek pro aplikaci na kůži s antimikrobiálními účinky		(21)	2022-40233
(74)	Ing. Milan Škoda, Nahořanská 308, Nové Město nad Metují, Krčín, 54901		(22)	12.09.2022
			(47)	23.09.2022
(51)	<i>A61K 47/69</i> (2017.01)		(73)	ENVI-PUR, s.r.o., Praha 6, Dejvice, CZ
	<i>A61K 9/52</i> (2006.01)			Vysoká škola chemicko-technologická v Praze, Praha 6, Dejvice, CZ
	<i>A61K 8/02</i> (2006.01)		(72)	Křivánková Jana Ing., Ph.D., Vodňany, CZ
(11)	36370			Maršík Miroslav Ing., České Budějovice, České Budějovice 7, CZ
(21)	2022-39776			Vilím Daniel Ing., Soběslav, Soběslav III, CZ
(22)	31.03.2022			Bindzar Jan Ing., Ph.D., Praha 10, Horní Měcholupy, CZ
(47)	21.09.2022		(54)	Variabilní jednotka pro čištění odpadních vod
(73)	ING MEDICAL s.r.o., Praha 5, Lahovice, CZ		(74)	Hák, Janeček & Švestka, Patentová a známková kancelář, Mgr. Jaroslav Švestka, U průhonu 827/5, Praha 7, Holešovice, 17000
	Ústav experimentální medicíny AV ČR, v.v.i., Praha 4, Krč., CZ			
	České vysoké učení technické v Praze, Praha 6, Dejvice, CZ		(51)	<i>C08L 67/06</i> (2006.01)
	KAR BioTech s.r.o., Praha 4, Krč., CZ			<i>C08K 7/16</i> (2006.01)
(72)	Havlová Hana Mgr. Ing., Praha 5, Hlubočepy, CZ			<i>C08K 11/00</i> (2006.01)
	Fenclová Taťána Ing. et Ing., Ph.D., Ostrava, Michálkovice, CZ			<i>B32B 27/36</i> (2006.01)
	Braňka Petr Ing., Praha 4, Krč., CZ		(11)	36376
	Filová Eva Mgr., Ph.D., Praha 4, Modřany, CZ		(21)	2022-40264
	Rosina Jozef prof. MUDr., Ph.D., Praha 6, Břevnov, CZ		(22)	20.09.2022
	Kavalírek Jan JUDr., Praha 5, Hlubočepy, CZ		(47)	27.09.2022
	Hlinková Jana Mgr., Ph.D., Velký Šariš, SK		(73)	SPA 2000 s.r.o., Chrudim, Chrudim II, CZ
	Žižková Radmila Mgr., Jilové u Prahy, CZ			SYNPO, a.s., Pardubice, Zelené Předměstí, CZ
	Blahnová Veronika Mgr., Praha 5, Hlubočepy, CZ		(72)	Zima Vítězslav doc. Ing., DrSc., Pardubice, Pardubičky, CZ
	Sedláčková Viktorie Mgr., Praha 2, Vinohrady, CZ			Zetková Kateřina Ing., Pardubice, Zelené Předměstí, CZ
	Šebová Eva Mgr., Tekovská Breznica, SK			Hausner David Ing., Zlín, CZ
	Sovková Věra Mgr., Praha 8, Bohnice, CZ			

Toufar Marek Ing., Chrudim, Chrudim II, CZ
(54) **Kompozitní termoplastická, ekologicky šetrná polymerní směs a obalový materiál na její bázi**

(74) Ing. Jan Görig, Korábová 98, Fryšták, Horní Ves, 76316

(51) **G01N 21/01** (2006.01)
G01N 21/31 (2006.01)

(11) 36375

(21) **2022-40128**

(22) 04.08.2022

(47) 27.09.2022

(73) Jihočeská univerzita v Českých Budějovicích, České Budějovice, České Budějovice 2, CZ

(72) Bozhynov Vladyslav MSc., Praha 7, Holešovice, CZ
Urban Jan Ing., Ph.D., Nové Hradky, CZ

(54) **Komora pro provádění spektrálních měření**

(74) PatentCentrum Sedlák & Partners s.r.o., Okružní 2824, České Budějovice, České Budějovice 3, 37001

Seznam majitelů zapsaných užitéch vzorů

(73)	(11)	(51)	(2017.01)	(73)	(11)	(51)	(2017.01)
České vysoké učení technické v Praze, Praha 6, Dejvice, CZ	36369	A 61 K 47/69		KAR BioTech s.r.o., Praha 4, Krč, CZ	36369	A 61 K 47/69	
České vysoké učení technické v Praze, Praha 6, Dejvice, CZ	36370	A 61 K 47/69	(2017.01)	KAR BioTech s.r.o., Praha 4, Krč, CZ	36370	A 61 K 47/69	(2017.01)
České vysoké učení technické v Praze, Praha 6, Dejvice, CZ	36371	A 61 K 9/70	(2006.01)	SPA 2000 s.r.o., Chrudim, Chrudim II, CZ	36376	C 08 L 67/06	(2006.01)
ENVI-PUR, s.r.o., Praha 6, Dejvice, CZ	36373	C 02 F 1/72	(2006.01)	SYNPO, a.s., Pardubice, Zelené Předměstí, CZ	36376	C 08 L 67/06	(2006.01)
Grade Medical s.r.o., Kladno, Kročehlavy, CZ	36371	A 61 K 9/70	(2006.01)	Ústav experimentální medicíny AV ČR, v.v.i., Praha 4, Krč, CZ	36369	A 61 K 47/69	(2017.01)
ING MEDICAL s.r.o., Praha 5, Lahovice, CZ	36369	A 61 K 47/69	(2017.01)	Ústav experimentální medicíny AV ČR, v.v.i., Praha 4, Krč, CZ	36370	A 61 K 47/69	(2017.01)
ING MEDICAL s.r.o., Praha 5, Lahovice, CZ	36370	A 61 K 47/69	(2017.01)	Vysoká škola chemicko-technologická v Praze, Praha 6, Dejvice, CZ	36373	C 02 F 1/72	(2006.01)
Jihočeská univerzita v Českých Budějovicích, České Budějovice, České Budějovice 2, CZ	36375	G 01 N 21/01	(2006.01)	Samek Antonín, Jihlava, CZ	36374	A 01 M 1/20	(2006.01)
				Topol Jan Ing., Praha 8, Libeň, CZ	36372	B 65 D 88/08	(2006.01)

FG4Q

Zapsané průmyslové vzory - přehled podle čísel zápisu

V období uzávěrky tohoto čísla Věstníku zapsal Úřad průmyslového vlastnictví tyto průmyslové vzory:

(11)	(51)	(11)	(51)
38033	20-03	38035	09-03
38034	09-03	38036	25-02

FG4Q

Zapsané průmyslové vzory - přehled podle tříd

- (51) 09-03
- (11) 38034
- (21) 2022-42082
- (22) 31.03.2022
- (15) 26.09.2022
- (54) **Převravní kontejner skládací**
- (28) 1
- (73) TBA Plastové obaly s.r.o., Věž, CZ
- (72) Čech Jan Ing., Sosnová, CZ

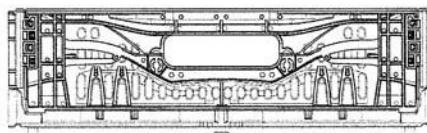

1.3

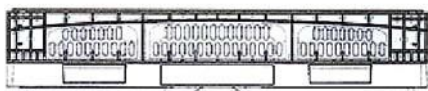

1.1

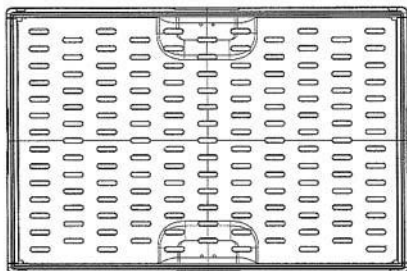

1.2

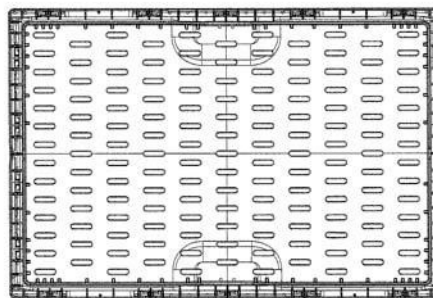

1.4

- (51) 09-03
- (11) 38035
- (21) 2022-42084
- (22) 31.03.2022
- (15) 26.09.2022
- (54) **Převravní kontejner skládací**
- (28) 1
- (73) TBA Plastové obaly s.r.o., Věž, CZ
- (72) Čech Jan Ing., Sosnová, CZ

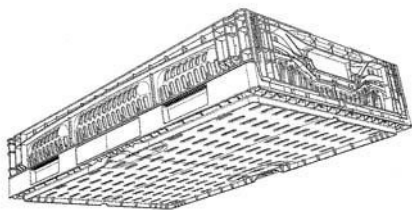

1.5

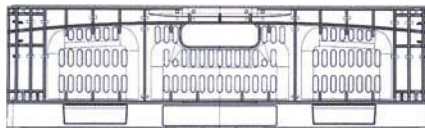

1.1

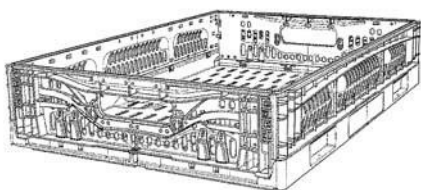

1.6

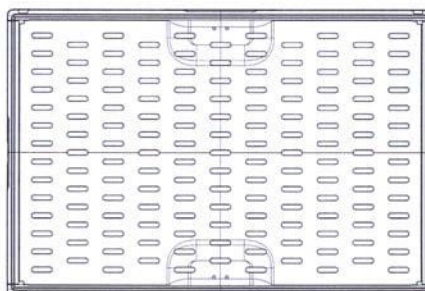

1.2

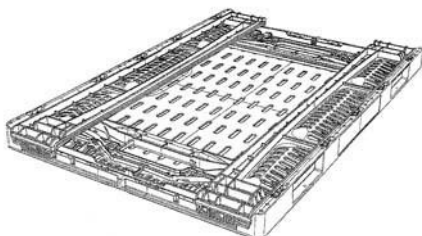

1.7

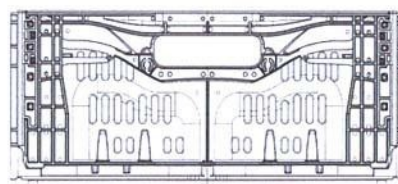

1.3

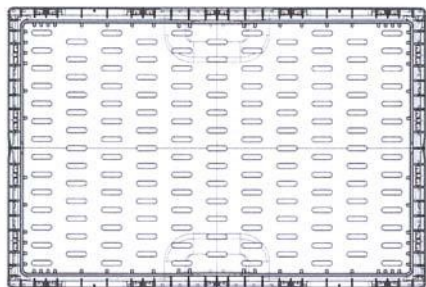

1.4

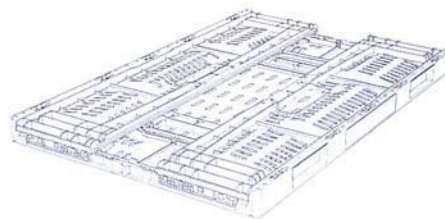

1.7

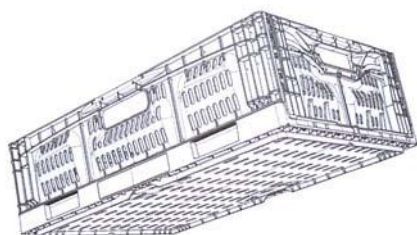

1.5

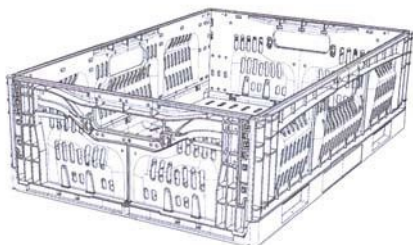

1.6

-
- (51) **20-03**
(11) 38033
(21) 2019-41534
(22) 13.09.2019
(15) 26.09.2022
(54) **Piktogramy - laboratorní manuál**
(28) 6
(73) Beguerie Sebastien Ludovic, 13009 Marseille, FR
(72) Beguerie Sebastien Ludovic, Marseille, FR
(74) DANĚK & PARTNERS Advokátní a patentová kancelář, Ing. Dr. Vilém Daněk Ph.D., LL.M., Vinohradská 403/17, Praha 2, Vinohrady, 12000

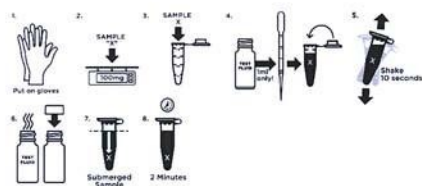

1.1

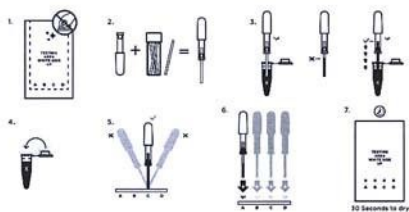

2.1

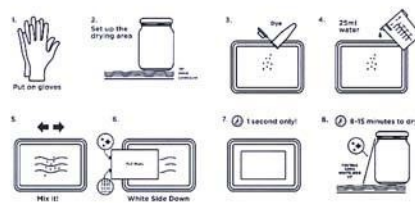

5.1

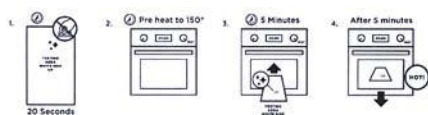

3.1



6.1

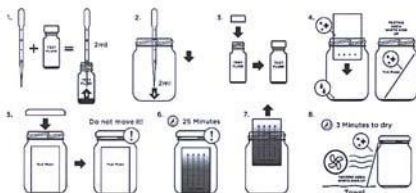

4.1

- (51) **25-02**
 (11) 38036
 (21) 2022-42086
 (22) 31.03.2022
 (15) 26.09.2022
 (54) **Stropní tvarovka**
 (28) 1
 (73) FORSIMPLEX s.r.o., Kunice, CZ
 (72) Kotyková Lenka, Jesenice, Osnice, CZ
 Bukovský Jiří Ing., Valtice, CZ
 (74) INPARTNERS GROUP, Ing. Leopold Dadej, patentový zástupce, Na Valtické 339/6, Břeclav, Charvátská Nová Ves, 69141

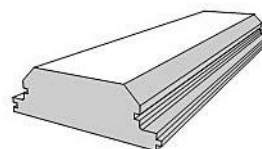

1.1



1.2

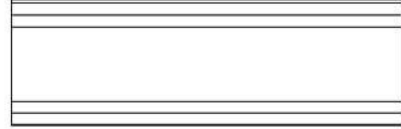

1.3

Seznam vlastníků zapsaných průmyslových vzorů

(73)	(11)	(51)	(73)	(11)	(51)
Beguerie Sebastien Ludovic, 13009 Marseille, FR	38033	20-03	TBA Plastové obaly s.r.o., Věž, CZ	38034	09-03
FORSIMPLEX s.r.o., Kunice, CZ	38036	25-02			
TBA Plastové obaly s.r.o., Věž, CZ	38035	09-03			

Dodatková ochranná osvědčení pro léčiva a pro přípravky na ochranu rostlin

Podání žádosti o udělení osvědčení

(22) 27.05.2022	(22) 08.09.2022
(21) SPC/CZ2022/796	(21) SPC/CZ2022/820
(71) ChemoCentryx, Inc., 94070 San Carlos, CA, US	(71) Immunocore Ltd., Abingdon, Oxfordshire OX14 4RX, GB
(68) 2381778	(68) 2448963
(54) C5AR antagonisté	(54) T lymfocytární receptory
(92) EU/1/21/1605, 11.01.2022	(92) EU/1/22/1630/001, 01.04.2022
(93) EU/1/21/1605, 11.01.2022	(93) EU/1/22/1630/001, 01.04.2022, EU
(95) Tavneos - avacopan a jeho farmaceuticky přijatelná sůl, léčivý přípravek	(95) KIMMTRAK - tebentafusp, léčivý přípravek

Podání žádosti o prodloužení doby platnosti

(22) 04.04.2013
(21) SPC/CZ2013/260
(73) AstraZeneca AB, SE-151 85, Södertälje, SE
(68) 1506211
(54) C-arylglykosidové inhibitory SGLT2 a způsob jejich použití
(92) EU/1/12/795, 14.11.2012
(93) EU/1/12/795, 14.11.2012, EU
(95) FORXIGA - dapagliflozin, léčivý přípravek Léčivo pro pediatrické použití

Udělení osvědčení

(73) FMC Corporation, Philadelphia, 19104, PA, US FMC Agro Singapore Pte. Ltd., Singapore 018983, SG	(93) 2856, 15.12.2010, RO
(68) 1416797	(95) VOLIAM TARGO - chlorantraniliprol / abamektin, přípravek na ochranu rostlin
(11) 1416797/538	(94) 15.12.2025
(54) Antranilamidy vhodné pro hubení bezobratlých škůdců	
(92) 5255-0, 20.03.2017	

Zánik dodatkového osvědčení na patent

(11) 1412357/114

Úřední rozhodnutí a oznámení

MK4A, MK4F

Zánik patentů a autorských osvědčení uplynutím doby platnosti

(11)	(21)	Int.Cl.(51)
302655	2004-399	8/D03D 15/00

MM4A, MM4F

Zániky patentů a autorských osvědčení pro nezaplacení udržovacích poplatků

(11)	(21)	Int.Cl.(51)	(11)	(21)	Int.Cl.(51)
302110	2006-164	8/B60N 3/00	307078	2015-171	8/C08L 77/00
303088	2010-192	8/C12N 1/20	307132	2015-179	8/G09B 9/00
303587	2011-133	8/D02G 1/00	307264	2017-126	8/E04B 1/74
304433	2013-171	8/C07C 227/14	307266	2017-127	8/E04B 1/74
305505	2014-151	8/B01D 53/78	307333	2010-197	8/F04C 15/00
306227	2015-169	8/F16B 7/10	308262	2019-147	8/H01H 3/32
306345	2012-160	8/F04C 18/356	308451	2019-150	8/C10J 3/58
306990	2016-139	8/G01N 3/20	308920	2013-179	8/B25J 9/00

MK1K

Zániky užitných vzorů uplynutím doby platnosti

(11)	(21)	(51)	(11)	(21)	(51)
24464	2012-26711	A63B 23/035	31742	2018-34774	F01K 27/00
24596	2012-26729	A01M 29/32	31743	2018-34775	F01K 27/00
25225	2012-26707	A23G 3/28	31761	2018-34782	F21V 17/06
25307	2012-26754	E04B 1/64	31774	2018-34765	F23N 3/00
25317	2013-27352	B29B 17/00	31775	2018-34785	A61K 45/06
28178	2015-30842	A61F 9/08	31788	2018-34773	G09F 13/08
28231	2015-30844	F01K 27/02	31865	2018-34763	E03B 3/02
28569	2015-30852	D06F 1/08	31917	2018-34786	G05G 23/00
28861	2015-30840	B05B 1/02	31946	2018-34787	G01N 15/08
31703	2018-34769	C02F 9/02	32350	2018-34772	B05B 17/08
31740	2018-34761	A23G 1/30	32670	2018-34762	A47G 9/06
31741	2018-34771	B61B 11/00			

MK4Q

Zániky práva ze zapsaných průmyslových vzorů uplynutím doby ochrany

(11)	(21)	Int.Cl.(51)	(11)	(21)	Int.Cl.(51)
27919	1997-30444	10/23-02	37066	2017-40852	11/12-09
27920	1997-30449	6/25-01	37100	2017-40886	11/13-03
34018	2007-37023	8/09-01	37101	2017-40901	11/12-05
34051	2007-37021	8/32-00	37116	2017-40892	11/09-01
35516	2012-38977	9/03-01	37159	2017-40898	11/09-07
36072	2012-38972	9/19-08	37214	2017-40900	11/30-04

ND1K

První prodloužení doby platnosti užitých vzorů

- | | |
|---|--|
| (51) E04B 7/16 (2006.01) | (51) A23K 30/15 (2016.01) |
| B65D 90/00 (2006.01) | (11) 32516 |
| (11) 32190 | (21) 2018-35555 |
| (21) 2018-35248 | (22) 31.10.2018 |
| (22) 08.08.2018 | (73) Výzkumný ústav živočišné výroby v.v.i., Praha 10, Uhřetěves, CZ |
| (73) MaDeX, s.r.o., Horní Suchá, CZ | Novik Andrei Ing., Praha 4, Háje, CZ |
| TnG-Air.CZ s.r.o., Ostrava - Moravská Ostrava, CZ | (54) Silážní přípravek |
| SLEZSKÁ MECHATRONIKA a.s., Ostrava, Moravská Ostrava, CZ | |
| (54) Modulární technologie stínění s multifunkčním mobilním kontejnerovým monoblokem komplexního systému tepelných čerpadel | (51) E04H 4/08 (2006.01) |
| | E04H 4/14 (2006.01) |
| | (11) 32563 |
| (51) H01Q 9/04 (2006.01) | (21) 2018-35623 |
| (11) 32256 | (22) 16.11.2018 |
| (21) 2018-35389 | (73) KOKITECH s.r.o., Brno, Černá Pole, CZ |
| (22) 23.09.2018 | (54) Montážní systém pro spojování hliníkových profilů konstrukcí pro zastřešení bazénů a teras |
| (73) České vysoké učení technické v Praze, Praha 6, Dejvice, CZ | |
| (54) Optimalizovaná širokopásmová kruhově polarizovaná anténa | (51) C04B 18/08 (2006.01) |
| | C04B 18/14 (2006.01) |
| (51) B62J 1/02 (2006.01) | (11) 32616 |
| B62J 1/00 (2006.01) | (21) 2019-35847 |
| (11) 32342 | (22) 25.01.2019 |
| (21) 2018-35473 | (73) Skanska a.s., Praha 8, Karlín, CZ |
| (22) 16.10.2018 | (54) Beton pro cementobetonové kryty, zejména vozovek, se zpomalenou hydratací |
| (73) Klapka Zdeněk, Havlíčkův Brod, CZ | |
| (54) Cyklistické sedlo | (51) F23G 7/00 (2006.01) |
| | F23G 5/00 (2006.01) |
| (51) A61G 5/02 (2006.01) | B01D 53/34 (2006.01) |
| (11) 32379 | (11) 32631 |
| (21) 2018-35488 | (21) 2018-35575 |
| (22) 19.10.2018 | (22) 06.11.2018 |
| (73) Rechtberger Milan, Praha 4, CZ | (73) EVECO Brno, s. r. o., Brno, Žabovřesky, CZ |
| (54) Pomůcka pro zvýšení mobility | TTS energo, s. r. o., Třebíč, Jejkov, CZ |
| | (54) Ekologický energetický zdroj na palivový mix |
| (51) A61K 35/644 (2015.01) | (51) C04B 28/04 (2006.01) |
| A61K 9/107 (2006.01) | C04B 18/06 (2006.01) |
| A61K 8/06 (2006.01) | C04B 18/20 (2006.01) |
| A61K 8/92 (2006.01) | (11) 32650 |
| A61P 17/02 (2006.01) | (21) 2018-35645 |
| (11) 32403 | (22) 21.11.2018 |
| (21) 2018-35395 | (73) HOCHTIEF CZ a.s., Praha 5, Smíchov, CZ |
| (22) 24.09.2018 | České vysoké učení technické v Praze, Praha 6, Dejvice, CZ |
| (73) Bentley Czech s.r.o., Praha 10, Malešice, CZ | (54) Stříkaný beton |
| Výzkumný ústav mlékárenský s.r.o., Praha 6, Vokovice, CZ | |
| Výzkumný ústav veterinárního lékařství, v.v.i., Brno, Medlánky, CZ | (51) E04F 13/06 (2006.01) |
| Agritec Plant Research s.r.o., Šumperk, CZ | E04B 2/00 (2006.01) |
| (54) Přípravek s včelím medem, propolisem a konopným olejem pro ošetření dojníc před zasušením | E06B 1/62 (2006.01) |
| | E06B 1/68 (2006.01) |
| (51) A61K 8/92 (2006.01) | (11) 33271 |
| A61K 8/06 (2006.01) | (21) 2018-35586 |
| A61P 17/02 (2006.01) | (22) 08.11.2018 |
| A61Q 19/00 (2006.01) | (73) České vysoké učení technické v Praze, Praha 6, Dejvice, CZ |
| (11) 32409 | (54) Konstrukční prvek pro zajištění vodonepropustnosti stavebního detailu v místě návaznosti betonové konstrukce a kovové části |
| (21) 2018-35524 | |
| (22) 25.10.2018 | (51) B60F 1/00 (2006.01) |
| (73) Bentley Czech s.r.o., Praha 10, Malešice, CZ | B61B 9/00 (2006.01) |
| Výzkumný ústav veterinárního lékařství, v. v. i., Brno, Medlánky, CZ | B61L 23/00 (2006.01) |
| Výzkumný ústav mlékárenský s.r.o., Praha 6, Vokovice, CZ | B60L 5/40 (2006.01) |
| Agritec Plant Research s.r.o., Šumperk, CZ | B60L 5/00 (2006.01) |
| (54) Emulze pro podporu léčby kožních problémů hospodářských zvířat | E01C 5/06 (2006.01) |
| | E01B 25/00 (2006.01) |
| (51) B21C 1/02 (2006.01) | (11) 33982 |
| B21C 9/00 (2006.01) | (21) 2019-36479 |
| (11) 32441 | (22) 17.09.2018 |
| (21) 2018-35423 | (73) Pejša Ladislav Prof. Ing., DrSc., Praha 6, CZ |
| (22) 04.10.2018 | (54) Zařízení k úpravě povrchu drátu plazmovým výbojem |
| (73) VIPO a. s., Partizánske 958801, SK | |
| (54) Zařízení k úpravě povrchu drátu plazmovým výbojem | |

ND1K

Druhé prodloužení doby platnosti užitečných vzorů

- | | | | |
|--|-----------|--|-----------|
| (51) F03B 1/02 | (2006.01) | (51) G01S 19/03 | (2010.01) |
| (11) 28760 | | G01S 19/42 | (2010.01) |
| (21) 2015-31550 | | G08B 13/00 | (2006.01) |
| (22) 23.09.2015 | | G08B 25/10 | (2006.01) |
| (73) Štěpánek Libor, Bystřice, CZ | | (11) 29049 | |
| (54) Oběžné kolo Peltonovy turbíny | | (21) 2015-31726 | |
| | | (22) 04.11.2015 | |
| (51) B03D 1/14 | (2006.01) | (73) SHERLOG Technology, a.s., Praha 1, Nové Město, CZ | |
| (11) 28803 | | (54) Systém rádiové lokalizace objektů | |
| (21) 2015-31554 | | | |
| (22) 24.09.2015 | | (51) A61H 9/00 | (2006.01) |
| (73) Sigmainvest spol. s r.o., Praha 1, Nové Město, CZ | | A61H 33/10 | (2006.01) |
| KUNST, spol. s r.o., Hranice, CZ | | A61H 33/00 | (2006.01) |
| (54) Kavitační tryska, zejména pro zařízení s realizací flotace rozpuštěným plynem | | A47K 3/02 | (2006.01) |
| | | A47K 3/00 | (2006.01) |
| (51) C09D 5/14 | (2006.01) | (11) 29749 | |
| C12R 1/225 | (2006.01) | (21) 2015-31603 | |
| C12R 1/01 | (2006.01) | (22) 06.10.2015 | |
| C09D 183/04 | (2006.01) | (73) USSPA, s.r.o., Dolní Dobrouč, CZ | |
| (11) 28904 | | (54) Vířivka nebo plavecká spa | |
| (21) 2015-31544 | | | |
| (22) 21.09.2015 | | (51) A47K 3/02 | (2006.01) |
| (73) Výzkumný ústav mlékárenský s.r.o., Praha 6- Vokovice, CZ | | A47K 3/00 | (2006.01) |
| SYNPO, akciová společnost, Pardubice- Zelené Předměstí, CZ | | A61H 9/00 | (2006.01) |
| (54) Lak s antimikrobiální kulturou | | A61H 33/00 | (2006.01) |
| | | A61H 33/10 | (2006.01) |
| (51) A61F 2/30 | (2006.01) | (11) 29751 | |
| B82Y 30/00 | (2011.01) | (21) 2015-31612 | |
| A61F 2/34 | (2006.01) | (22) 07.10.2015 | |
| A61F 2/40 | (2006.01) | (73) USSPA, s.r.o., Dolní Dobrouč, CZ | |
| A61F 2/38 | (2006.01) | (54) Lehátko vířivky | |
| (11) 29005 | | | |
| (21) 2015-31697 | | | |
| (22) 27.10.2015 | | | |
| (73) BEZNOSKA, s.r.o., Kladno, Kročehlavy, CZ | | | |
| Vysoká škola chemicko- technologická, Praha 6, CZ | | | |
| (54) Nanostrukturovaná komponenta kloubních implantátů | | | |

ND4Q

První obnovy doby ochrany průmyslových vzorů

- (51) 08-10
(11) 37225
(21) 2018-41192
(22) 25.04.2018
(54) Stojan na kolo

ND4Q

Druhé obnovy doby ochrany průmyslových vzorů

- | | |
|--------------------------------------|--------------------------------|
| (51) 12-10 | (51) 09-03 |
| (11) 35488 | (11) 35939 |
| (21) 2012-39206 | (21) 2013-39352 |
| (22) 18.10.2012 | (22) 03.01.2013 |
| (54) Prodejní vůz | (54) Plastová přepravka |
| | |
| (51) 13-03 | (51) 25-02 |
| (11) 35575 | (11) 35975 |
| (21) 2012-39251 | (21) 2013-39467 |
| (22) 07.11.2012 | (22) 22.03.2013 |
| (54) Dvouzásuvka elektrického proudu | (54) Celoskleněná dveřní výplň |
| | |
| (51) 19-08 | |
| (11) 35778 | |
| (21) 2012-39209 | |
| (22) 19.09.2012 | |
| (54) Hospodářské tiskopisy | |

ND4Q

Třetí obnovy doby ochrany průmyslových vzorů

(51) 12-08
(11) 34189
(21) 2007-37238
(22) 10.10.2007
(54) Převravní plošina

(51) 12-08
(11) 34191
(21) 2007-37240
(22) 10.10.2007
(54) Převravní plošina

(51) 12-08
(11) 34190
(21) 2007-37239
(22) 10.10.2007
(54) Převravní plošina

(51) 12-08
(11) 34192
(21) 2007-37241
(22) 10.10.2007
(54) Převravní plošina

PD4A

Převod práv a ostatní změny majitelů patentů

(11) 297355
(21) 2005-100
(73) Sedlecký kaolin a. s., Božičany, CZ

(11) 306481
(21) 2015-516
(73) Sedlecký kaolin a. s., Božičany, CZ

(11) 297479
(21) 2005-731
(73) Sedlecký kaolin a. s., Božičany, CZ

(11) 306516
(21) 2013-446
(73) Sedlecký kaolin a. s., Božičany, CZ

(11) 298891
(21) 2005-377
(73) Sedlecký kaolin a. s., Božičany, CZ

(11) 306518
(21) 2014-138
(73) Sedlecký kaolin a. s., Božičany, CZ

(11) 299574
(21) 2005-174
(73) Sedlecký kaolin a. s., Božičany, CZ

(11) 306697
(21) 2016-464
(73) Sedlecký kaolin a. s., Božičany, CZ

(11) 299576
(21) 2005-368
(73) Sedlecký kaolin a. s., Božičany, CZ

(11) 306830
(21) 2016-352
(73) Sedlecký kaolin a. s., Božičany, CZ

(11) 300585
(21) 2005-831
(73) Sedlecký kaolin a. s., Božičany, CZ

(11) 307528
(21) 2007-65
(73) Sedlecký kaolin a. s., Božičany, CZ

(11) 304806
(21) 2006-761
(73) Sedlecký kaolin a. s., Božičany, CZ

(11) 307655
(21) 2013-790
(73) Sedlecký kaolin a. s., Božičany, CZ

(11) 305054
(21) 2013-624
(73) Sedlecký kaolin a. s., Božičany, CZ

(11) 308055
(21) 2014-470
(73) Sedlecký kaolin a. s., Božičany, CZ

(11) 305169
(21) 2013-577
(73) Sedlecký kaolin a. s., Božičany, CZ

(11) 308567
(21) 2016-406
(73) Sedlecký kaolin a. s., Božičany, CZ

(11) 305385
(21) 2013-530
(73) Sedlecký kaolin a. s., Božičany, CZ

(11) 309369
(21) 2021-33
(73) IMPEX TRADE CZ, s.r.o., Šenov, CZ
Průmyslově právní strategie, spol. s r.o., Šenov, CZ

PD1K

Převod práv a ostatní změny majitelů uživatelských vzorů

(11) 26201
(21) 2013-28572
(73) Sedlecký kaolin a. s., Božičany, CZ

(11) 28860
(21) 2015-30808
(73) Sedlecký kaolin a. s., Božičany, CZ

(11) 27373
(21) 2014-29770
(73) Sedlecký kaolin a. s., Božičany, CZ

(11) 29090
(21) 2015-31844
(73) Sedlecký kaolin a. s., Božičany, CZ

- (11) 35715
- (21) 2020-38336
- (73) Sedlecký kaolin a. s., Božičany, CZ

Zamítnuté a částečně zamítnuté přihlášky ochranných známek před zveřejněním

Kapitola obsahuje údaje o rozhodnutích o přihláškách ochranných známek, u kterých byly na základě provedeného věcného průzkumu shledány Úřadem důvody pro zamítnutí přihlášky ochranné známky podle ustanovení § 4 nebo 6 zákona č. 441/2003 Sb. Na základě toho Úřad vydal rozhodnutí o zamítnutí přihlášky podle ustanovení § 22 zákona č. 441/2003 Sb., a to pro celý seznam výrobků a služeb nebo pro jeho část. Údaje o výsledku rozhodnutí (zamítnutí přihlášky, částečně zamítnutí přihlášky) jsou uvedeny jako datum právní moci rozhodnutí/výsledek rozhodnutí.

(210) **O-554188**
(540)
(592) Slovní
21.09.2022/NABYTÍ P.M. - ČÁSTEČNĚ ZAMÍTNUTÍ PŘIHLÁŠKY

CANADIAN MEDICAL

(210) **O-572327**
(540)
(592) Slovní
13.09.2022/NABYTÍ P.M. - ZAMÍTNUTÍ PŘIHLÁŠKY

Zpravodaj města Frýdku-Místku

(210) **O-560854**
(540)
(592) Slovní
20.09.2022/NABYTÍ P.M. - ZAMÍTNUTÍ PŘIHLÁŠKY

FINE POKE

(210) **O-573819**
(540)

IN LEASE

(210) **O-561679**
(540)
(592) Slovní
08.09.2022/NABYTÍ P.M. - ZAMÍTNUTÍ PŘIHLÁŠKY

HOME REAL ESTATE

(593) Obrazová
23.09.2022/NABYTÍ P.M. - ZAMÍTNUTÍ PŘIHLÁŠKY

(210) **O-565467**
(540)
(592) Slovní
10.09.2022/NABYTÍ P.M. - ZAMÍTNUTÍ PŘIHLÁŠKY

Jogurt pro psy

(210) **O-577923**
(540)
(592) Slovní
27.09.2022/NABYTÍ P.M. - ZAMÍTNUTÍ PŘIHLÁŠKY

ČD Technik, a.s.

(210) **O-566746**
(540)
(592) Slovní
22.09.2022/NABYTÍ P.M. - ZAMÍTNUTÍ PŘIHLÁŠKY

Průvod králů

(210) **O-578884**
(540)

(210) **O-568175**
(540)
(592) Slovní
20.09.2022/NABYTÍ P.M. - ZAMÍTNUTÍ PŘIHLÁŠKY

Portrét



(210) **O-568244**
(540)
(592) Slovní
22.09.2022/NABYTÍ P.M. - ZAMÍTNUTÍ PŘIHLÁŠKY

ProMobily.cz

(210) **O-571832**
(540)
(592) Slovní
13.09.2022/NABYTÍ P.M. - ZAMÍTNUTÍ PŘIHLÁŠKY

Vyčistíme.to

(593) Obrazová
17.09.2022/NABYTÍ P.M. - ZAMÍTNUTÍ PŘIHLÁŠKY

Přehled zveřejněných přihlášek ochranných známek

Přihlášky ochranných známek, které byly na základě výsledků formálního a věcného průzkumu provedeného Úřadem shledány schopné zápisu do rejstříku ochranných známek, jsou obsaženy v této kapitole. Důležitou právní skutečností je, že zveřejněním přihlášky ochranné známky v této kapitole Věstníku (§ 23 zákona č. 441/2003 Sb.) začíná běžet zákonná tříměsíční lhůta pro podání námitek podle ustanovení § 25 zákona č. 441/2003 Sb.

Číselný přehled (210)											
O-578905	O-579600	O-579666	O-579672	O-580393	O-580420	O-580512	O-580513	O-580589	O-580707	O-580709	O-580710
O-580777	O-580795	O-580796	O-580893	O-580897	O-580903	O-580911	O-580952	O-580970	O-580974	O-580976	O-580988
O-580989	O-581062	O-581063	O-581064	O-581065	O-581066	O-581077	O-581084	O-581085	O-581086	O-581100	O-581102
O-581112	O-581113	O-581116	O-581117	O-581118	O-581119	O-581121	O-581122	O-581128			

Zveřejněné přihlášky ochranných známek

(210) **O-578905**
(220) 28.04.2022
(320) 28.04.2022
(511) 12, 37, 42
(540)

HYBRIDSHUNTER
1000

(593) Obrazová
(510) (12) železniční kolejová vozidla a jejich příslušenství spadající do třídy 12; (37) servis, opravy, rekonstrukce a modernizace železničních kolejových vozidel; (42) výzkum a vývoj v oblasti vozidel ve třídě 12 a jejich příslušenství spadající do třídy 12, vývoj softwaru.
(591) Barevná
(730) **CZ LOKO, a.s.**, Semanínská 580, Česká Třebová, 56002, CZ
(740) Loskotová a partneři, patentová a známková kancelář, Mgr. Daniela Loskotová LL.M., K závětinám 727, Praha 5, Řeporyje, 15500

(210) **O-579600**
(220) 02.06.2022
(320) 02.06.2022
(511) 20, 21, 24, 28, 42
(540)

BUDU

(592) Slovní
(510) (20) nábytek a bytové zařízení, nábytek, stoly (nábytek), vestavěný nábytek, domácí nábytek, kožený nábytek, postele a lůžka, lůžkoviny, matrace, polštáře a podušky, zrcadla (nábytek), věšáky [nábytek], stojací věšáky (nábytek), stojany na věšení oděvů (nábytek), koupelnový nábytek, nádoby a uzávěry a držáky pro ně, nekovové, přístřeší a pelíšky pro zvířata, vývěsní tabule, stojany a značky, nekovové, sochy, figurky, umělecké předměty a ozdoby a dekorativní předměty, vyrobené z materiálů jako dřevo, vosk, sádra nebo umělá hmota, zahrnuté v této třídě, nástěnné dekorace ze dřeva, dekorace vyrobené ze dřeva, postele, rošty postelí, čela postelí, poschod'ové postele, postele - pohovky, dětské postele, konstrukce postelí, skládací postele, přebalovací stoly, pracovní stoly, stoly, jídelní židle, židle; (21) kuchyňská prkénka, prkénka na krájení chleba, slánky, mísy, domácí náčiní k úklidu, kartáče a materiály na výrobu kartáčů, nádobí, kuchyňské náčiní a nádoby, zahradnické potřeby, výrobky pro péči o oděvy a obuv; (24) domácí textil, bytový textil, kuchyňský textil, látky, textilie, stolní prádlo, ložní prádlo a příkrývky; (28) dřevěné hračky, dřevěné kostky na stavění (hračky), hračky, hry a žertovné předměty, ozdoby a dekorace na vánoční stromky, přístroje a zařízení pro zábavní parky a hřiště, dětské stavebnice; (42) návrhářství, konzultace vztahující se k výběru volných potahů na nábytek (design interiérů), návrhy interiérů, návrhy interiérů prodejen, poradenství v oblasti interiérového designu, interiérová výzdoba, architektonický design interiérových dekorací, navrhování interiéru budov, služby v oblasti navrhování vybavení interiéru budov, navrhování interiérových dekorací pro obchody.
(730) **Antoš Adam**, Velehradská 88/1, Praha 3, Vinohrady, 13000, CZ
Antošová Anna, Velehradská 88/1, Praha 3, Vinohrady, 13000, CZ
(740) Mgr. Anna Antošová, Velehradská 88/1, Praha 3, Vinohrady, 13000

(210) **O-579666**
(220) 07.06.2022
(320) 07.06.2022
(511) 37, 42
(540)

ELEKTRO
EXPAN

(593) Obrazová
(510) (37) instalace a montáž alarmů, poplašných zařízení, zámků a zabezpečovacích zařízení, jejich údržba a opravy, instalace, údržba a opravy poplašných zařízení proti vloupání; (42) projektování ve výstavbě.
(591) Barevná
(730) **Štěpánek Tomáš Ing.**, Proruby 23, Brzice, 55205, CZ
(740) Ing. Miloslav Štěpánek, č. p. 66, Příbyslav, 54901

(210) **O-579672**
(220) 08.06.2022
(320) 08.06.2022
(511) 41
(540)

GRANDWIN.CZ

(592) Slovní
(510) (41) služby online hraní her, služby spojené s hazardem, pořádání loterií.
(730) **GPC WIN a.s.**, Janáčkovo nábřeží 1153/13, Praha 5, Smíchov, 15000, CZ
(740) Mgr. et. Mgr. Petra Šrámková Harantová, advokátka, Hálkova 1229/44, Plzeň, Jižní Předměstí, 30100

(210) **O-580393**
(220) 19.07.2022
(320) 19.07.2022
(511) 25, 35
(540)

SILENTE

(592) Slovní
(510) (25) části oděvů, obuvi a pokrývek hlavy, obuv, oděvy, pokrývky hlavy; (35) maloobchodní prodej oblečení, velkoobchodní prodej oblečení.
(730) **EUSOFT s.r.o.**, Krivenická 428/46, Praha 8, Čimice, 18100, CZ

(210) **O-580420**
(220) 21.07.2022
(320) 21.07.2022
(511) 35, 41, 44
(540)



- (593) Obrazová
(510) (35) reklamní, marketingové a propagační služby, rozšiřování reklamních marketingových a propagačních materiálů, online inzerce v počítačové síti, online reklama prostřednictvím počítačových komunikačních sítí, služby předvádění výrobků a vystavování zboží; (41) služby v oblasti vzdělávání, zábavy a sportu, vydavatelská činnost a zpravodajství, organizování konferencí a soutěží, organizování udílení cen, pronájem zvířat k rekreačním účelům, provoz prázdninových kempů, provozování zábavních parků, rekreační služby, školicí služby, zvuková, obrazová a multimediální produkce a fotografie, služby sportovních klubů, služby společenských klubů pro účely zábavy, organizování soutěží, představení se zvířaty, organizace výstav zvířat pro kulturní nebo vzdělávací účely, poskytování služeb v oblasti výcviku zvířat, instruktážní kurzy a videa vztahující se k výcviku zvířat, organizace závodů, služby osobních trenérů, dobrovolnická činnost při dětských pobytových akcích, školicí služby týkající se výcviku zvířat a zooterapie; (44) chov psů, chovné stanice psů, poradenství vztahující se k chovu zvířat, služby péče o vzhled a čistotu zvířat, služby péče o zdraví zvířat, veterinární služby, upravování zvířat, zemědělské služby (chov zvířat), služby v oblasti plemenitby, ošetrovatelské služby, zooterapie, poradenství v oblasti intervence za asistence zvířat, dobrovolnická činnost v oblasti intervence za asistence zvířat.
(730) **Výcvikové canisterapeutické sdružení HAFÍK, z.s.**, č. p. 150, Domanín, 37901, CZ
(740) Mgr. Jana Zedníková, LL.M., advokátka, Mgr. Jana Zedníková LL.M., K Lučinám 495/5, České Budějovice, České Budějovice 4, 37001

(210) **O-580512**
(220) 27.07.2022
(320) 27.07.2022
(511) 9, 28, 35
(540)



- (593) Obrazová
(510) (9) počítačový hardware, prvky a součásti počítačů mimo software, periferní zařízení přizpůsobená k použití s počítači a jinými chytrými zařízeními, interaktivní počítačové systémy, zařízení a příslušenství na zpracování dat (elektrická a mechanická), zařízení a vybavení pro počítačové sítě a pro datovou komunikaci, audiovizuální a fotografické přístroje a zařízení, audio a video přijímače, komunikační zařízení, multimediální přístroje a zařízení, paměťová zařízení a média, zesilovače, elektrické obvody a deskové obvody; (28) vybavení pro počítačové hry, elektronické zábavní přístroje s LCD displejem, videoherní přístroje, interaktivní křesla k hraní videoher; (35) maloobchodní a velkoobchodní služby v oblasti počítačového hardware, poradenské služby v oblasti obchodního managementu týkající se informačních technologií, obchodní konzultační a poradenské služby, obchodní analýzy, průzkum trhu a obchodní informační služby, marketing, propagace a reklama, reklama prostřednictvím elektronických médií a zejména internetu, podpora prodeje, služby řízení obchodní činnosti v oblasti elektronického obchodování, poskytování informačních a poradenských služeb v oblasti elektronického obchodu, služby v oblasti obchodních sítí, online objednávkové služby, provozování online trhu pro kupující a prodejce výrobků a služeb.
(591) Barevná
(730) **AT Computers a.s.**, Těšínská 1970/56, Ostrava, Slezská Ostrava, 71000, CZ
(740) Ing. Pavel Nádvorník s.r.o., Klínová 620/1, Ostrava, Hulváky, 70900

(210) **O-580513**
(220) 27.07.2022
(320) 27.07.2022
(511) 9, 28, 35
(540)

XDiablo

- (592) Slovní
(510) (9) počítačový hardware, prvky a součásti počítačů mimo software, periferní zařízení přizpůsobená k použití s počítači a jinými chytrými zařízeními, interaktivní počítačové systémy, zařízení a příslušenství na zpracování dat (elektrická a mechanická), zařízení a vybavení pro počítačové sítě a pro datovou komunikaci, audiovizuální a fotografické přístroje a zařízení, audio a video přijímače, komunikační zařízení, multimediální přístroje a zařízení, paměťová zařízení a média, zesilovače, elektrické obvody a deskové obvody; (28) vybavení pro počítačové hry, elektronické zábavní přístroje s LCD displejem, videoherní přístroje, interaktivní křesla k hraní videoher; (35) maloobchodní a velkoobchodní služby v oblasti počítačového hardware, poradenské služby v oblasti obchodního managementu týkající se informačních technologií, obchodní konzultační a poradenské služby, obchodní analýzy, průzkum trhu a obchodní informační služby, marketing, propagace a reklama, reklama prostřednictvím elektronických médií a zejména internetu, podpora prodeje, služby řízení obchodní činnosti v oblasti elektronického obchodování, poskytování informačních a poradenských služeb v oblasti elektronického obchodu, služby v oblasti obchodních sítí, online objednávkové služby, provozování online trhu pro kupující a prodejce výrobků a služeb.

(730) **AT Computers a.s.**, Těšínská 1970/56, Ostrava, Slezská Ostrava, 71000, CZ
(740) Ing. Pavel Nádvorník s.r.o., Klínová 620/1, Ostrava, Hulváky, 70900

(210) **O-580589**
(220) 02.08.2022
(320) 02.08.2022
(511) 35, 40, 42
(540)



(593) Obrazová
(510) (35) konzultační a poradenské služby a pomoc v oblasti reklamní, marketingové a propagační činnosti; (40) služby nakládání s odpady (recyklace); (42) služby technického měření a testování.
(591) Barevná
(730) **Prague Green Energy**, Příčná 1892/4, Praha 1, Nové Město, 11000, CZ

(210) **O-580707**
(220) 08.08.2022
(320) 08.08.2022
(511) 35, 44
(540)

mediskin

(593) Obrazová
(510) (35) velkoobchodní a maloobchodní prodej s kosmetikou, parfémy, přípravkami pro osobní hygienu, dekorativní kosmetikou, vonnými oleji a aromatickými výtažky, elektronický obchod (e-shop) a zprostředkování obchodu prostřednictvím komunikačních sítí (internetu) se zaměřením na kosmetiku, parfémy, přípravky pro osobní hygienu, dekorativní kosmetiku, vonné oleje a aromatické výtažky, služby v oblasti dovozu a vývozu, služby předvádění výrobků a vystavování zboží, merchandising, event marketing (získávání zákazníků pořádáním akcí); (44) služby kosmetických salonů a služby kosmetických procedur, terapeutické služby, farmaceutické poradenství, fyzioterapie, masáže, zdravotní poradenství, lékařská péče, služby lékařské kliniky, služby lázeňských středisek, služby oftalmologa.
(730) **Skin Kits s.r.o.**, č. p. 102, Bílý Kámen, 58841, CZ
(740) zaeRkováno s.r.o., Vršovické náměstí 111/2, Praha 10, Vršovice, 10100

(210) **O-580709**
(220) 09.08.2022
(320) 09.08.2022
(511) 29, 30, 31, 32, 35, 39
(540)

Carpe diem
LN FOOD

(593) Obrazová
(510) (29) konzervované, sušené, zmrazené a zavařené ovoce a zelenina, želé, džemy, kompoty, jedlé oleje a tuky, polévkové základy, bujóny a masové vývary všeho druhu, omáčky tekuté, omáčkové základy, omáčky v prášku, šťávy k masům a minutkám, vše zařazené v této třídě, potravinové polotovary, minutky, instantní potraviny zařazené v této třídě, zápražky do omáček a polévek, tekuté polévky, potravinové konzervy všeho druhu zařazené v této třídě, masové a rybí konzervy, ovocné konzervy, masové výtažky, mléko, mléčné výrobky, smetana, šlehačka, mléčné výrobky konzervované, mléčné nápoje; (30) káva, čaj, kakao, cukr, rýže, rýžové crackery, rýžové burizony, tapioka, ságo, kávové náhražky, mouka a přípravky z obilnin, chléb, pečivo, cukrovinky, zmrzlina, med, sirup melasový, droždí, prášky do pečiva a těsta, sůl, hořčice, koření, koření směsi, moučnický, moučnický v prášku, přípravky k pečení, ocet, nálevy k ochucení, led pro osvěžení, vločkové kaše, dresinky, těstoviny, potravinové polotovary a instantní potraviny zařazené v této třídě, trvanlivé pekárenské výrobky, tekuté a suché omáčky zařazené v této třídě, lasagne, pizza, směsi na přípravu těsta (pizzy), koření všeho druhu, nápoje kávové, kakaové nebo čokoládové; (31) výrobky zemědělské, zahradnické, lesní a zmi nevedené v jiných třídách, čerstvé ovoce a zelenina, osivo, krmivo pro domácí zvířata a ptáky; (32) piva všeho druhu, koncentráty a jiné přípravky pro přípravu nápojů, ovocné a zeleninové šťávy v rámci této třídy, mošty, ovocné nektary a nápoje z ovocných šťáv, stolní a minerální vody, diabetické a dietetické nápoje neléčebné, práškové nealkoholické nápoje, práškové přípravky a příchuti pro výrobu nealkoholických nápojů a likérů, nealkoholické aperitivy; (35) zprostředkovatelská činnost v oblasti obchodu s výrobky výše uvedenými ve třídách 29, 30, 31 a 32, export a import těchto výrobků výše uvedených ve třídách 29, 30, 31 a 32; (39) balení a distribuce výrobků výše uvedených ve třídách 29, 30, 31 a 32.
(591) Barevná
(730) **Pro Spektrum Stratton s.r.o.**, Mišákova 326/15, Olomouc, Nové Sady, 77900, CZ
(740) Ing. Petr Soukup, tř. Svobody 43/39, Olomouc, 77900

(210) **O-580710**
(220) 09.08.2022
(320) 09.08.2022
(511) 29, 30, 31, 32, 35, 39
(540)

Coffee & Tea
LN FOOD

(593) Obrazová
(510) (29) konzervované, sušené, zmrazené a zavařené ovoce a zelenina, želé, džemy, kompoty, jedlé oleje a tuky, polévkové základy, bujóny a masové vývary všeho druhu, omáčky tekuté, omáčkové základy, omáčky v prášku, šťávy k masům a minutkám, vše zařazené v této třídě, potravinové polotovary, minutky, instantní potraviny zařazené v této třídě, zápražky do omáček a polévek, tekuté polévky, potravinové konzervy všeho druhu zařazené v této třídě, masové a rybí konzervy, ovocné konzervy, masové výtažky, mléko, mléčné výrobky, smetana, šlehačka, mléčné výrobky konzervované, mléčné nápoje; (30) káva, čaj, kakao, cukr, rýže, rýžové crackery, rýžové burizony, tapioka, ságo, kávové náhražky, mouka a přípravky z obilnin, chléb, pečivo, cukrovinky, zmrzlina, med, sirup melasový, droždí, prášky do pečiva a těsta, sůl, hořčice, koření, koření směsi, moučnický, moučnický v prášku, přípravky k pečení, ocet, nálevy k ochucení, led pro osvěžení, vločkové kaše, dresinky, těstoviny, potravinové polotovary a instantní potraviny zařazené v této třídě, trvanlivé pekárenské výrobky, tekuté a suché omáčky zařazené v této třídě, lasagne, pizza, směsi na přípravu těsta (pizzy), koření všeho druhu, nápoje kávové, kakaové nebo čokoládové; (31) výrobky zemědělské, zahradnické, lesní a zrní neuvedené v jiných třídách, čerstvé ovoce a zelenina, osivo, krmivo pro domácí zvířata a ptáky; (32) piva všeho druhu, koncentráty a jiné přípravky pro přípravu nápojů, ovocné a zeleninové šťávy v rámci této třídy, mošty, ovocné nektary a nápoje z ovocných šťáv, stolní a minerální vody, diabetické a dietetické nápoje neléčebné, práškové nealkoholické nápoje, práškové přípravky a příchutí pro výrobu nealkoholických nápojů a likérů, nealkoholické aperitivy; (35) zprostředkovatelská činnost v oblasti obchodu s výrobky výše uvedenými ve třídách 29, 30, 31 a 32, export a import těchto výrobků výše uvedených ve třídách 29, 30, 31 a 32; (39) balení a distribuce výrobků výše uvedených ve třídách 29, 30, 31 a 32.

(591) Barevná
(730) **Pro Spektrum Stratton s.r.o.**, Mišáková 326/15, Olomouc, Nové Sady, 77900, CZ
(740) Ing. Petr Soukup, tř. Svobody 43/39, Olomouc, 77900

(210) **O-580777**
(220) 12.08.2022
(320) 12.08.2022
(511) 30, 32, 33, 35
(540)

BOMBUČA

(592) Slovní
(510) (30) čaje všeho druhu (ne pro léčebné účely), a to čaje černé, zelené, oolong, bylinné, ovocné, fermentované čaje, vícenásobně fermentované čaje, fermentované čaje ochucené, obohacené, míchané s ovocem, bylinami a kořením, čaje míchané s ovocem, bylinami a kořením, čaje sypané, porcované, sáčkováné, lisované, balené, instantní, čajové kapsle, čajové extrakty (ne pro léčebné účely) z ovoce, bylin, zeleniny a jiných přírodních produktů, a to kořenů, listů, kůr, čaje přírodní i aromatizované včetně s přidávkem vitamínů, vlákniny, minerálních látek, ochucovacích přípravků, čajové esence přírodní i ochucené (ne pro léčebné účely), čajové výtažky (ne pro léčebné účely), nápoje na bázi čaje (ne pro léčebné účely), ledový čaj, čaj bez teinu, kombucha, mate [čaj], yerba maté, káva, pražená zrnková káva, kávové výtažky, přípravky a nápoje na bázi kávy, ledová káva, kávové nápoje a příchutě, kávové náhražky, rostlinné přípravky jako kávové

náhražky, čokoláda, čokoládové nápoje, kakao, kakaové nápoje, cukrovinky z kávy, sladké pečivo, jemné pečivo, dezerty, dorty, pralinky, bonbóny, zákusky, sušenky, keksy, cukr, zmrzlina, cukrářské výrobky z kávy; (32) piva všech druhů, minerální vody přírodní i ochucené, stolní vody, šumivé nápoje a jiné nápoje nealkoholické, nápoje na bázi piva, míchané nápoje s obsahem piva, piva nealkoholická, vína nealkoholická, ječmenné víno (pivo), nápoje a šťávy ovocné, sirupy, kvas (nealkoholický nápoj), nealkoholické nápoje na bázi ovoce ochucené čajem, nealkoholické nápoje na bázi medu, nápoje na bázi kokosu, sladina, sladové nápoje lihuhosté, chmel (výtažky) na výrobu piva a nápojů, mošty, přípravky a směsi pro zhotovení nápojů, dietetické nápoje neléčebné, soda, tonik (neléčivé nápoje), příchutě k přípravě nápojů, koncentráty k přípravě nealkoholických nápojů; (33) předem namíchané alkoholické nápoje kromě piva, alkoholické sycené nápoje s výjimkou piva, fermentované lihoviny, alkoholické nápoje na bázi čaje, alkoholické nápoje s kombuchou, alkoholické nápoje obsahující ovoce, alkoholické esence a výtažky; (35) export, import, maloobchodní, velkoobchodní, elektronický (internetový) prodej, obchodní zprostředkování výrobků uvedených výše ve třídách 30, 32, 33, organizování a pořádání prodejních, prezentačních a reklamních akcí a výstav, reklamní a marketingové činnosti, předvádění/obchodní prezentace produktů, automatizované zpracování a správa obchodních dat, poskytování obchodních informací, marketing, cílený marketing, internetový marketing, event marketing (získávání zákazníků pořádáním akcí), propagace a prezentace eventů prostřednictvím webových stránek, obchodní poradenství vztahující se k franchisingu.

(730) **Hezko Marek**, Tyra 166, Trinec, 73961, CZ
(740) Mgr. Tomáš Cimbot, advokát, Horní náměstí 365/7, Olomouc, 77900

(210) **O-580795**
(220) 15.08.2022
(320) 15.08.2022
(511) 35
(540)

 **doplňeno.cz**

(593) Obrazová
(510) (35) maloobchodní prodej úklidové chemie, čistících prostředků, vonných prostředků, drogerie, kosmetiky, hygienických přípravků a výrobků, dezinfekčních přípravků, obvažového materiálu a aplikátorů léčebných přípravků, přípravků na dezodoraci a čištění vzduchu, oděvů a obuvi, pracovních oděvů a obuvi, ochranných pracovních pomůcek, kancelářských potřeb a vybavení, barviv, pigmentů a tiskárenských barev, elektronický obchod (e-shop) a zprostředkování obchodu prostřednictvím komunikačních sítí (internetu) se zaměřením na úklidovou chemii, čistící prostředky, vonné prostředky, drogerii, kosmetiku, hygienické přípravky a výrobky, dezinfekční přípravky, obvažový materiál a aplikátory léčebných přípravků, přípravky na dezodoraci a čištění vzduchu, oděvy a obuv, pracovní oděvy a obuv, ochranné pracovní pomůcky, kancelářské potřeby a vybavení, barviva, pigmenty a tiskárenské barvy, merchandising, event marketing (získávání zákazníků pořádáním akcí), propagační činnost, reklama a marketing, služby předvádění výrobků a vystavování zboží, obchodní nebo podnikatelské informace.

(730) **A.G.J. - chráněná dílna s.r.o.**, Čemokostelecká 2085/24, Praha 10, Strašnice, 10000, CZ
(740) zaeRkováno s.r.o., Vršovické náměstí 111/2, Praha 10, Vršovice, 10100

(210) **O-580796**

(220) 12.08.2022

(320) 12.08.2022

(511) 35, 36, 37, 39, 40, 41, 42, 45

(540)

ANOND PERFORMANCE

(592) Slovní

(510) (35) export, import, obchodní zprostředkování, maloobchodní, velkoobchodní nebo elektronický (internetový) prodej výrobků: automobily, náhradní díly k automobilům, zejména ochranná skla, střešní okna a čelní skla, houkačky, kapoty, karoserie, motory, kola z vozidel, obruče a ventily k nim, blatníky, klaksony pro vozidla, osvětlovací přístroje a volanty, potahy na volant, řetězy, stěrače, tlumiče a tlumiče nárazů včetně vzdušných vaků, airbagy, potahy sedadel do automobilů, autolana, hustilky, automobilové elektrické pojistky, vypínače, elektrické kontrolní přístroje, přístroje pro měření ujeté vzdálenosti a rychlosti, autorádia, přehrávače a nosiče zvukových záznamů, antény pro vozidla, držáky na elektronické přístroje, hands-free, filtry na čištění ochlazovacího vzduchu pro motory, olejové filtry, mycí zařízení pro vozidla, nářadí a zvedáky pro automobily, nosiče zavazadel pro vozidla, pneumatiky, spoilery pro vozidla, tažná zařízení na vozidla, zpětná zrcátka, tmely a lepidla, barvy, nátěry, laky a antikoroziní prostředky zejména pro automobily, autokosmetika a mycí prostředky pro automobily, mazadla, oleje, provozní kapaliny pro automobily, osvěžovače vzduchu, vůně do automobilů, autosedačky, organizéry do automobilů pohonné látky pro automobilové motory, chemické přípravky do motorových pohonných látek, autolékárničky, přísady do motorových paliv, automobilové řetězy, bezpečnostní pásy k sedadlům vozidel, brzdová obložení pro vozidla, brzdové čelisti, brzdové destičky pro automobily, brzdové kotouče pro vozidla, brzdy pro vozidla, reklamní předměty, brýle, pouzdra a držáky na ně, oděvy, obuv, pokrývky hlavy, klíčenky, přívěsky na klíče, pouzdra na klíče, doklady a elektroniku, organizování a pořádání prodejních, prezentačních a reklamních akcí a výstav, merchandising, výkup automobilů, obchodní poradenství kupujícím při výběru automobilů, reklamní a marketingové činnosti, předvádění/obchodní prezentace produktů, automatizované zpracování a správa obchodních dat, poskytování obchodních informací, marketing, cílený marketing, internetový marketing, event marketing (získávání zákazníků pořádáním akcí), propagace a prezentace eventů prostřednictvím webových stránek eventů, obchodní poradenství vztahující se k franchisingu, organizace a management obchodních motivačních a věrnostních programů, organizace, obsluha a sledování věrnostních programů pro zákazníky, organizace zákaznických věrnostních programů pro komerční, propagační nebo reklamní účely, věrnostní, pobídkové a bonusové programy, věrnostní zákaznické služby ke komerčním, propagačním a/nebo reklamním účelům, správa zákaznických věrnostních, motivačních nebo propagačních programů; (36) zprostředkování pojištění, financování nákupu automobilů na leasing, zabezpečení leasingu garanční služby vztahující se k vozidlům, ručení k vozidlům, služby týkající se správy nároků na záruku, záruční služby pro silniční vozidla, poradenství ohledně uzavírání pojištění, sjednávání rozšířených záručních smluv, oceňování ojetých automobilů, zprostředkování půjček na automobily; (37) servisní stanice pro vozidla, údržba a opravy vozidel, diagnostika, autoservisy (doplňování paliva, provozních kapalin a údržba), autoklempířské práce, servisní prohlídky, opravy a výměny autoskel, olejový servis, opravy a údržba klimatizací, detailing automobilů, polepy automobilů, customizace automobilů, ošetření vozidel ochrannými prostředky, čištění vozidel, mytí vozidel, leštění vozidel, mazání vozidel, nabíjení akumulátorů vozidel, nabíjení elektrických vozidel, ošetřování vozidel antikoroziním nátěrem, oprava pneumatik, lakování vozidel, autoelektrikářské práce, emisní kontroly, montáž a servis autodoplňků a příslušenství; (39) pronájem automobilů, garáží a prostoru na parkování pronájem automobilů, pronájem střešních nosičů na automobily, silniční automobilová doprava, zejména odtahová služba, poskytování silničních a dopravních informací, rezervace pronájmu automobilů, sdílení automobilů, služby spolujízdy, zprostředkování sdílení aut, poskytování informací o provozu prostřednictvím počítačových komunikačních sítí, sledování vozidel prostřednictvím počítače (přepravní informace); (40) broušení, cinování, čištění povrchů, elektrolytické pokovování, galvanizace, pokovování, zhotovování kopií klíčů, povrchové barevné tónování oken, pájení, chromování blatníků; (41) výuka pro automobilové závodníky, výcvik pro automobilové závodníky, trénink na automobilové soutěže, organizování automobilových závodních akcí, školení v oboru oprav automobilů, zábava ve formě automobilových závodů, pořádání soutěží a turnajů v oblasti automobilových závodů, fotografování; (42) kontroly motorových vozidel a služby s tím spojené, kontrola technického stavu vozidel, diagnostika technického stavu motorových vozidel, technické

poradenství v oboru motorových vozidel, měření emisí silničních motorových vozidel; (45) zajišťování bezpečnostních informací o ověřování vozidel, počtu najetých kilometrů, totožnosti, historii a stavu vozidel, ověřování a informace o totožnosti, historii, vlastnictví, počtu najetých kilometrů a stavu vozidel, informace o krádežích vozidel, informace týkající se zabezpečení vozidel, služby ověřování vozidel včetně právního ověření vlastnictví vozidel a vlastnických práv, informační a poradenské služby vztahující se k řidičským průkazům a stavu řidičských průkazů z hlediska dopravních přestupků, vše spadající do třídy 45.

(730) **Antoš Ondřej**, Varšavské nám. 1097/5, Olomouc, 77900, CZ

(740) **Mgr. Tomáš Cimbota**, advokát, Horní náměstí 365/7, Olomouc, 77900

(210) **O-580893**

(220) 19.08.2022

(320) 19.08.2022

(511) 41

(540)

ARTION

(592) Slovní

(510) (41) poskytování vzdělání, poskytování školení a vzdělání, poskytování informací týkajících se vzdělání, služby vydávání osvědčení o vzdělání, jmenovitě poskytování školení a zkoušení, služby odborného vzdělání, poradenství v oblasti vzdělání, služby pro posuzování vzdělání, služby školy, služby internátní školy, školní vzdělávání, služby školení učitelů, poskytování školických zařízení, poskytování školických prostor a zařízení pro mládež, vzdělávací služby poskytované školou, školení týkající se zpěvu, vzdělávací služby poskytované vysokými školami, vzdělávací a školící služby, služby zábavní, vzdělávací a školící, poskytování on-line školení, poskytování školení a výuky, informační služby v oblasti škol, informační a poradenské služby v oblasti volby povolání (vzdělávací a školící poradenství), výuka na nižších středních školách, vzdělávací služby poskytované na vyšším stupni středních škol, poskytování vzdělávání, informace o vzdělávání, konzultace ohledně vzdělávání, odborné vzdělávání a školení, informace vztahující se ke vzdělávání, poradenské služby v oblasti vzdělávání, poradenství vztahující se ke vzdělávání a školení, kulturní aktivity, organizace kulturních, zábavních a sportovních akcí, organizování akcí pro kulturní účely, organizování kulturních a uměleckých akcí, organizování zábavních a kulturních akcí, pořádání [organizace] kulturních aktivit, poskytování informací o kulturních aktivitách.

(730) **Lisnerová Romana**, Slunečnicová 511, Chýně, 25303, CZ

(740) **Mgr. PETR ŽIŽKA, LL.M.**, advokátní kancelář, **Mgr. Petr Žižka LL.M.**, advokát, Sedláčkova 209/16, Plzeň, Vnitřní Město, 30100

(210) **O-580897**

(220) 19.08.2022

(320) 19.08.2022

(511) 35, 44

(540)



(593) Obrazová

(510) (35) reklama, marketing a propagační služby; (44) lékařské služby.

(591) Barevná

(730) **Nemocnice České Budějovice, a.s.**, B. Němcové 585/54, České Budějovice, České Budějovice 7, 37001, CZ

(210) **O-580903**

(220) 19.08.2022

(320) 19.08.2022

(511) 3, 7, 8, 9, 10, 11, 14, 18, 20, 21, 24, 25, 26, 27, 28, 35

(540) **decoDoma**

(592) Slovní

(510) (3) neléčivé kosmetické a toaletní přípravky, neléčivé přípravky pro ústní hygienu, parfumerní výrobky, éterické oleje, bělicí přípravky, prací prostředky, přípravky na čištění, leštění, drhnutí a broušení v rámci této třídy; (7) zemědělské a zahradnické nástroje a pomůcky pro úpravu zahrad, zahradnické pomůcky - elektrické likvidátory plevelu, kompostéry, hadice, boxy na nářadí, zahradní vozíky, vaky na zahradní odpad, fóliovníky, balkonové zástěny, vysavače, elektrické parní mopy, žehličky, chladicí boxy elektrické; (8) ruční hygienické a kosmetické náčiní pro lidi a zvířata, nástroje pro manikúru a pedikúru, pinzety, nástroje na stříhání vlasů, odstraňování ochlupení a vousů, žiletky, břitvy, holicí strojky, nástroje na stříhání zvířat, nůžky, jídelní přístroje, vidličky, lžičky, nože, kuchyňské nože a náčiní na krájení pro užití v kuchyni, brašny na nářadí s nářadím, držáky na nářadí; (9) ochranné rukavice; (10) ortopedické potřeby a pomůcky, obuv zdravotní, ortopedické pásy, ortopedické polštáře, bederní pásy, bederní opěrky, pomocné přístroje a pomůcky uzpůsobené pro osoby se zdravotním postižením, madla do koupelny určená pro pomoc osobám se zdravotním postižením, zvýšené WC sedáky, stoličky a bidety pro pomoc osobám se zdravotním postižením, bandáže zdravotní, mini naslouchátka, masážní podložky, masážní pomůcky, solární lampy a solární dekorace, chladicí boxy elektrické, kuchyňské spotřebiče, rychlovarné konvice, sendvičovače, topinkovače, mixéry, šlehače, sušičky ovoce, odšťavňovače, domácí pekárny, fritézy, elektrické konvice, grily; (14) šperky, bižuterie, hodinářské a chronometrické přístroje; (18) kůže a imitace kůže, zvířecí kůže a usně, zavazadla a tašky, deštníky a slunečníky, vycházkové hole, obojky, vodítka a oblečky pro zvířata; (20) nábytek, skládací stoličky, zrcadla, rámy obrazů, lampy, světelné řetězy, umělé květiny, umělé věnce, stojany na květiny, svíčky, svícny, nádoby na skladování a přepravu, ne kovové, plážová lehátka; (21) domácí a kuchyňské potřeby a nádoby, nádobí na vaření, nádobí na stolování, hrnce, pánve, tlakové hrnce, hřebeny, mycí houby, kartáče, pomůcky pro čištění a úklid, odkapávače na obuv, výrobky ze skla, porcelánu a kameniny, úložné boxy, vakuové pytle, neelektrické grily, chladicí boxy neelektrické; (24) textilie a náhražky textilií, bytový textil, peřiny, polštáře, dekorační polštáře, povlečení, prostěradla, napínací povlaky na sedací soupravy a křesla, matrace, chrániče matrací, textilní nebo plastové závěsy a záclony, sedací polštáře, deky, ručníky, ubrusy a prostírání, oděvy, obuv, pokrývky hlavy; (26) umělé květiny, bytové dekorace s umělými květinami; (27) koberce, rohožky, rohože; (28) hry, hračky, potřeby pro sport, které nejsou uvedeny v jiných třídách, nafukovací bazény, vánoční ozdoby; (35) e-shop a maloobchodní služby s výrobky: neléčivé kosmetické a toaletní přípravky, neléčivé přípravky pro ústní hygienu, parfumerní výrobky, éterické oleje, bělicí přípravky, prací prostředky, přípravky na čištění, leštění, svíčky, zemědělské a zahradnické nástroje a pomůcky pro úpravu zahrad, zahradnické pomůcky - elektrické likvidátory plevelu, kompostéry, hadice, boxy na nářadí, zahradní vozíky, vaky na zahradní odpad, fóliovníky, balkonové zástěny, vysavače, elektrické parní mopy, žehličky, chladicí boxy elektrické, ruční hygienické a kosmetické náčiní pro lidi a zvířata, nástroje pro manikúru a pedikúru, pinzety, nástroje na stříhání vlasů, odstraňování ochlupení a vousů, žiletky, břitvy, holicí strojky, nástroje na stříhání zvířat, nůžky, jídelní přístroje, vidličky, lžičky, nože, kuchyňské nože a náčiní na krájení pro užití v kuchyni, brašny na nářadí s nářadím, držáky na nářadí, ochranné rukavice, ortopedické potřeby a pomůcky, obuv zdravotní, ortopedické pásy, ortopedické polštáře, bederní pásy, bederní opěrky, pomocné přístroje a pomůcky uzpůsobené pro osoby se zdravotním postižením, madla do koupelny určená pro pomoc osobám se zdravotním postižením, zvýšené WC sedáky, stoličky a bidety pro pomoc osobám se zdravotním postižením, bandáže zdravotní, mini naslouchátka, masážní podložky, masážní pomůcky, solární lampy a solární dekorace, chladicí boxy elektrické, kuchyňské spotřebiče, rychlovarné konvice, sendvičovače, topinkovače, mixéry, šlehače, sušičky ovoce, odšťavňovače, domácí pekárny, fritézy, elektrické konvice, grily, šperky, bižuterie, hodinářské a chronometrické přístroje, kůže a imitace kůže a usně, zavazadla a tašky, deštníky a slunečníky, vycházkové hole, obojky, vodítka a oblečky pro zvířata, nábytek, skládací stoličky, zrcadla, rámy obrazů, lampy, světelné řetězy, umělé květiny, umělé věnce, stojany na květiny, svíčky, svícny, nádoby na skladování a přepravu, ne kovové, plážová lehátka, domácí a kuchyňské potřeby a nádoby, nádobí na vaření, nádobí na stolování, hrnce, pánve, tlakové hrnce, hřebeny, mycí houby,

kartáče, pomůcky pro čištění a úklid, odkapávače na obuv, výrobky ze skla, porcelánu a kameniny, úložné boxy, vakuové pytle, neelektrické grily, chladicí boxy neelektrické, textilie a náhražky textilií, bytový textil, peřiny, polštáře, dekorační polštáře, povlečení, prostěradla, napínací povlaky na sedací soupravy a křesla, matrace, chrániče matrací, textilní nebo plastové závěsy a záclony, sedací polštáře, deky, ručníky, osušky, ubrusy a prostírání, oděvy, obuv, pokrývky hlavy, umělé květiny, bytové dekorace s umělými květinami, koberce, rohožky, rohože, hry, hračky, potřeby pro sport, které nejsou uvedeny v jiných třídách, nafukovací bazény, vánoční ozdoby.

(730) **decoDoma, s.r.o.**, Bohdalecká 1490/25, Praha 10, Michle, 10100, CZ

(740) Mgr. Jitka Vejražková, Pod Harfou 938/58, Praha 9, Vysočany, 19000

(210) **O-580911**

(220) 19.08.2022

(320) 19.08.2022

(511) 9, 35, 38, 41, 42

(540)

USU

(593) Obrazová

(510) (9) elektrické a elektronické přístroje a zařízení v rámci této třídy, jako výpočetní technika, elektronika pro výpočetní techniku, hardware, software, počítačové sítě, videosystémy, kancelářská technika jako telefonní přístroje, faxy, kopírky; (35) sběr dat ve smyslu jejich shromažďování a uspořádání v elektronické podobě; (38) přenos dat v elektronické podobě za účelem jejich šíření, počítačová komunikace prostřednictvím internetu, poskytování informací pomocí internetu, zveřejňování, rozšiřování a přenos informací prostřednictvím informačních a telekomunikačních prostředků a sítí, šíření informací prostřednictvím počítačových a telekomunikačních sítí včetně internetu; (41) nakladatelská a vydavatelská činnost; pořádání výstav a veletrhů nekomerčního charakteru, organizování společenských, vzdělávacích, školních, instruktážních a kulturních akcí; (42) tvorba a vývoj software, tvorba počítačové grafiky, tvorba web stránek, poradenství a konzultace v oboru software pro vnitropodnikové řízení a účetnictví.

(591) Barevná

(730) **USU Software, s.r.o.**, Bezručova 81/17a, Brno, Staré Brno, 60200, CZ

(740) Ing. Zdeněk Kučera, Dlouhá 207, Slušovice, 76315

(210) **O-580952**
(220) 24.08.2022
(320) 24.08.2022
(511) 1, 2, 35, 37, 40, 42
(540)



(593) Obrazová
(510) (1) akrylové práškové polymery; (2) práškové barvy, práškové nátěry, práškové nátěry k aplikaci jako sprej, nátěrové hmoty ve formě barev, povrchové nátěrové směsi (barvy), povrchové nátěry ve formě barvy, barvy; (35) provozní audit, velkoobchodní prodej barev, velkoobchodní prodej práškových barev, maloobchodní prodej barev, maloobchodní prodej práškových barev; (37) lakování, nanášení povrchových nátěrů, poradenské služby v oblasti provádění povrchových úprav, konzultace v oblasti stavitelství a stavebnictví, poradenské služby ve stavebnictví; (40) potahování kovovým práškem; (42) technologické konzultace, technické konzultace v oblasti testování, konzultační služby v oblasti technologií, inženýrské konzultace vztahující se k testování, konzultační služby v oblasti kontroly kvality, technické poradenství, poradenství při kontrole kvality, kontrola kvality a testování, hodnocení a testování materiálů, průmyslové testování, služby měření, služby technického měření.
(591) Barevná
(730) **AXIVA CZ s.r.o.**, B. Němcové 940/3, Kyjov, 69701, CZ
(740) MACEK.LEGAL, Mgr. Daniel Macek, advokát, Haštalská 1072/6, Praha 1, Staré Město, 11000

(210) **O-580970**
(220) 25.08.2022
(320) 25.08.2022
(511) 29
(540)



(593) Obrazová
(510) (29) spotřebitelsky zpracovaná drůbež čerstvá i mražená (zejména kuřata, kachny, krůty, husy, slepice, perličky), celá drůbež (neživá), porcovaná drůbež, marinovaná porcovaná drůbež, drůbeží vnitřnosti, výrobky z

drůbežího masa, polotovary z drůbežího masa, maso, kompletní sortiment masných výrobků, masové polotovary, uzeniny všeho druhu, masové pasty, masové krémy, masné pomazánky, paštiky, tepelně zpracované masné výrobky, masové výtažky, uzené maso, šunka a šunkové výrobky, masové huspeniny, salámy všech druhů, párky, klobásy, masné a drůbeží speciality, konzervované masné výrobky, paštiky v konzervách, hotová jídla vyrobená převážně z drůbeže, masa, masných výrobků nebo uzenin.

(591) Barevná
(730) **Bidfood Czech Republic s.r.o.**, V Růžovém údolí 553, Kralupy nad Vltavou, Mikovice, 27801, CZ

(210) **O-580974**
(220) 25.08.2022
(320) 25.08.2022
(511) 37, 39, 41
(540)

PETR ŠMOTEK
ZEMNÍ PRÁCE & AUTODOPRAVA

(593) Obrazová
(510) (37) bagrování koryt řek, bagrování zeminy, bourání budov, budování infrastruktury, budování ploch s tvrdým povrchem, budování staveb, budování základů inženýrských staveb, budování základů silnic, budování železničních naspů, demolice budov, demolice inženýrských staveb, dláždění cest, dláždění silnic, dohled nad demolicí budov, hloubení, hloubení podzemních nádrží, instalace potrubních systémů, navážka zeminy, odstraňování dlažeb, opravy silnic, podvodní stavební práce, podzemní stavební práce vztahující se ke kladení drenážních trubek, podzemní stavební práce vztahující se ke kanalizaci, podzemní stavební práce vztahující se k rozvodům plynu, podzemní stavební práce vztahující se k plynovodům, podzemní stavební práce vztahující se ke výstavbě základů, podzemní stavební práce vztahující se k rozvodům vody, podzemní stavební práce vztahující se k elektroinstalaci, podzemní stavební práce vztahující se k potrubí, podzemní stavební práce vztahující se k instalatérství, podzemní stavební práce vztahující se k vodovodům, pokládání potrubí, povrchová úprava chodníků, pozemní stavitelství, poskytování on-line informací vztahujících se k výstavbě budov, přemísťování zeminy, příprava podlahových povrchů pro obložení a pokrytí, rovnání terénu, rozvoj stavebních pozemků, služby generálního stavebního dodavatele, služby krajinných úprav s využitím tvrdých krajinných materiálů, služby pro stabilizaci země injektáží cementové kaše, služby pro stabilizaci země vkládáním betonářské oceli, služby týkající se mechanického zdvihání ve stavebním průmyslu, služby v oblasti stavebnictví, služby zajišťující odvodňování, stabilizace zeminy, stavba silnic a cest, poskytování informací vztahujících se k demolici budov, poskytování informací vztahujících se ke stavebnictví, poskytování informací vztahujících se k opravám nebo údržbě těžebních strojů a přístrojů; (39) logistika v dopravě, pozemní doprava, služby nákladní dopravy, služby přepravy motorovými vozidly, služby řízení vozidel, služby silniční dopravy, služby zajišťování dopravy; (41) tvorba videí vztahujících se k průběhu zemních prací a demolice, tvorba naučných videí vztahujících se k zemním pracím, poskytování zmíněných videí nikoli ke stažení, tvorba popisných videí.

(591) Barevná
(730) **Šmotek Petr**, Lidická 569/43, Šumperk, 78701, CZ
(740) Petr Žižka, Sedláčkova 209/16, Plzeň, Vnitřní Město, 30100

(210) **O-580976**
(220) 25.08.2022
(320) 25.08.2022
(511) 3, 9, 35, 40
(540)



(593) Obrazová
(510) (3) čisticí prostředky na brýle; (9) oční optika všeho druhu v rámci třídy 9, rámy brýlí, řetízky a šňůry na brýle, pouzdra na brýle, lupy, optické pomůcky, přístroje a nástroje pro oční optiku - v rámci této třídy; (35) maloobchod, velkoobchod a elektronický prodej výrobků výše uvedených ve tř. 9; (40) broušení, pokovování, ostatní chemické a tepelné zpracování a úpravy optických skel.
(591) Barevná
(730) **SAGITTA, spol. s r.o.**, Turbínova 1, Bratislava, SK
(740) Kania, Sedlák, Smola, s.r.o., Mendlovo náměstí 907/1a, Brno, Staré Brno, 60300

(210) **O-580988**
(220) 26.08.2022
(320) 26.08.2022
(511) 16, 35, 36
(540)



(593) Obrazová
(510) (16) papír a výrobky z papíru (reklamní předměty), papírové nosiče informací, zejména tiskoviny, letáky, propagační materiály, plakáty, fotografie, psací a kancelářské potřeby, papírnické výrobky; (35) inzertní a reklamní činnost, propagační činnost, pomoc při řízení obchodní činnosti, obchodní administrativa, kancelářské práce, marketing, sestavování, výroba a šíření reklamních materiálů, sestavování, výroba a šíření inzertních materiálů; (36) pojišťovnictví a peněžnictví, služby finanční, peněžní, nemovitostní a pojišťovací, zejména přijímání vkladů, investování do cenných papírů na vlastní účet, platební styk a finanční zúčtování, obchodování na vlastní účet s devizovými hodnotami, finanční makléřství a činnosti, které přímo souvisejí s činnostmi výše uvedenými, jako jsou bankovníctví, burzovní kotace, elektronický převod peněžních prostředků, faktoring, finanční analýza, finanční hodnocení (pojištění, bankovníctví, nemovitosti), finanční informace, finanční poradenství, financování, hypoteční bankovníctví, informace o pojištění, penzijní fondy, podílové fondy, spořitelní služby, správa nemovitostí, úschova cenností, uzavírání pojištění, vydávání kreditních karet, vystavování cestovních šeků, zpracování plateb debetní kartou, provádění všech bankovních obchodů a poskytování všech bankovních služeb i ve vztahu k zahraničí.

(591) Barevná
(730) **Komerční banka, a.s.**, Na příkopě 969/33, Praha 1, Staré Město, 11000, CZ

(210) **O-580989**
(220) 26.08.2022
(320) 26.08.2022
(511) 16, 35, 36
(540)

Štafetová hypotéka

(592) Slovní
(510) (16) papír a výrobky z papíru (reklamní předměty), papírové nosiče informací, zejména tiskoviny, letáky, propagační materiály, plakáty, fotografie, psací a kancelářské potřeby, papírnické výrobky; (35) inzertní a reklamní činnost, propagační činnost, pomoc při řízení obchodní činnosti, obchodní administrativa, kancelářské práce, marketing, sestavování, výroba a šíření reklamních materiálů, sestavování, výroba a šíření inzertních materiálů; (36) pojišťovnictví a peněžnictví, služby finanční, peněžní, nemovitostní a pojišťovací, zejména přijímání vkladů, investování do cenných papírů na vlastní účet, platební styk a finanční zúčtování, obchodování na vlastní účet s devizovými hodnotami, finanční makléřství a činnosti, které přímo souvisejí s činnostmi výše uvedenými, jako jsou bankovníctví, burzovní kotace, elektronický převod peněžních prostředků, faktoring, finanční analýza, finanční hodnocení (pojištění, bankovníctví, nemovitosti), finanční informace, finanční poradenství, financování, hypoteční bankovníctví, informace o pojištění, penzijní fondy, podílové fondy, spořitelní služby, správa nemovitostí, úschova cenností, uzavírání pojištění, vydávání kreditních karet, vystavování cestovních šeků, zpracování plateb debetní kartou, provádění všech bankovních obchodů a poskytování všech bankovních služeb i ve vztahu k zahraničí.
(730) **Komerční banka, a.s.**, Na příkopě 969/33, Praha 1, Staré Město, 11000, CZ

(210) **O-581062**
(220) 30.08.2022
(320) 30.08.2022
(511) 9, 12, 35, 37, 38, 39
(540)

Born to Explore

(592) Slovní
(510) (9) nahraný obsah (počítačové programy, data a informace), mobilní aplikace, počítačový software ke stažení pro použití jako elektronická peněženka, počítačový software pro technologii blockchain ke stažení, interaktivní software, publikace (elektronické -) [s možností stažení], stahovatelné obrázky (soubory), software pro virtuální a rozšířenou realitu, software virtuálního asistenta, bezpečnostní, zabezpečovací, ochranná a signalizační zařízení, zámky (elektrické -), výstražná zařízení proti krádeži, výstražná světla pro případ poruchy vozidla, výstražné trojúhelníky k označení nehody vozidla, asistenční systémy pro řidiče motorových vozidel, měřicí, detekční, monitorovací a kontrolní zařízení, ukazatele rychlosti, otáčkoměry, ovladače a regulační přístroje, tachografy, přístroje a zařízení pro řízení elektrického proudu, přístroje a zařízení na akumulaci elektřiny, přístroje a zařízení na přepínání elektrického proudu, přístroje a zařízení na transformaci elektrického proudu, přístroje a zařízení na regulaci elektrického proudu, přístroje a zařízení na vedení elektřiny, přístroje, nástroje a kabely pro oblast elektřiny, fotovoltaická zařízení pro výrobu elektřiny, elektrické baterie, elektrické akumulátory, nabíječky baterií, nabíječky elektromobilů, nabíjecí stanice pro elektrická vozidla, přístroje a zařízení pro akumulaci a ukládání elektrické energie, palivové články, elektroluminiscenční diody [LED], antény, vědecké výzkumné a laboratorní přístroje, přístroje pro vyučování a simulátory, navigační, řídicí, sledovací, zaměřovací a kartografická zařízení, palubní počítače, elektronické displeje, počítačové programy pro použití při autonomní navigaci vozidel, počítačové programy pro použití při autonomním ovládní vozidel, telematické přístroje, telefonní přístroje, elektronické ovládací systémy, elektronické ovládací nástroje, informační technologie a audiovizuální, multimediální a fotografické přístroje, zařízení a příslušenství na zpracování dat (elektrická a mechanická), přístroje pro záznam zvuku a obrazu, přístroje pro reprodukci zvuku, reproduktory, rádia, paměťová zařízení a média, osobní digitální asistenční zařízení (PDA), zařízení ovládaná hlasem, virtuální zboží ke stažení, jmenovitě automobily, oblečení, tašky, hračky pro použití on-line a v on-line virtuálních svetech, lasery, nikoliv pro léčebné účely, brýle, magnety, chytré karty [karty s integrovaným obvodem], bankovní karty (kódované nebo magnetické), čipové karty,

elektronické identifikační karty, multifunkční karty pro finanční služby, handsfree sady pro telefony; (12) vozidla a dopravní prostředky, části a příslušenství pozemních vozidel, automobily, autonomní vozidla, nákladní vozidla, motocykly, jízdní kola, vozíky, karavany, motory pro pozemní vozidla, elektrické pohony pro vozidla; (35) maloobchodní prodej vozidel, velkoobchodní prodej vozidel, administrativa prodeje, administrativní zpracování a organizování zásilkových služeb, administrativní zpracování objednávek, administrativní zpracování reklamací v záruční době, poradenské služby vztahující se ke komerčním transakcím, počítačové objednávání zboží, poskytování informací prostřednictvím Internetu ohledně prodeje automobilů, pomoc v obchodní a podnikatelské činnosti, management a administrativní služby, reklamní, marketingové a propagační služby, maloobchodní služby týkající se automobilového příslušenství, maloobchodní služby týkající se automobilových dílů, provozování on-line trhu pro kupující a prodejce výrobků a služeb, velkoobchodní služby v oblasti automobilového příslušenství, velkoobchodní služby v oblasti automobilových dílů, maloobchodní prodej virtuálního zboží, jmenovitě automobilů, oblečení, tašek a hraček; (37) údržba, servis a opravy vozidel, služby autoservisů pro opravy vozidel, instalace příslušenství pro vozidla, montáž náhradních dílů vozidel, čištění vozidel, poskytování informací vztahujících se k opravám pozemních vozidel, poskytování informací ohledně údržby vozidel, nabíjení baterií a zařízení na ukládání energie a pronájem těchto zařízení, pronájem nabíječek baterií; (38) telekomunikační služby, interaktivní komunikační služby, geolokační služby [telekomunikační služby], konzultace, informace a poradenské služby v oblasti telekomunikací, přenos dat, zpráv a informací, poskytování přístupu k obsahu, webovým stránkám a portálům, přenos podcastů, podcasting, vysílání audiovizuálního a multimediálního obsahu prostřednictvím Internetu, videotelefonní služby, poskytování a pronájem telekomunikačních zařízení a vybavení, počítačová komunikace a přístup k Internetu, telefonní služby a mobilní telefonní služby, komunikační služby, komunikační služby pro doručování tísňových zpráv, konferenční služby na síti, poskytování elektronických telekomunikačních přípojení, telefonická komunikace, telematické komunikační služby, vysílání a příjem prostřednictvím rádia; (39) balení a skladování zboží, pronájem týkající se vozidel, přepravy a skladování, přeprava, parkování a uskladnění vozidel, informační, poradenské a rezervační služby v oblasti dopravy, sdílení automobilů, služby v oblasti sdílení osobních automobilů, pronájem dopravních prostředků.

(730) ŠKODA AUTO a.s., tř. Václava Klementa 869, Mladá Boleslav, Mladá Boleslav II, 29301, CZ

(210) O-581063

(220) 30.08.2022

(320) 30.08.2022

(511) 9, 12, 35, 37, 38, 39

(540)

Drive your Story

(592) Slovní

(510) (9) nahraný obsah (počítačové programy, data a informace), mobilní aplikace, počítačový software ke stažení pro použití jako elektronická peněženka, počítačový software pro technologii blockchain ke stažení, interaktivní software, publikace (elektronické -) [s možností stažení], stahovatelné obrázky (soubory), software pro virtuální a rozšířenou realitu, software virtuálního asistenta, bezpečnostní, zabezpečovací, ochranná a signalizační zařízení, zámky (elektrické -), výstražná zařízení proti krádeži, výstražná světla pro případ poruchy vozidla, výstražné trojúhelníky k označení nehody vozidla, asistenční systémy pro řidiče motorových vozidel, měřicí, detekční, monitorovací a kontrolní zařízení, ukazatele rychlosti, otáčkoměry, ovladače a regulační přístroje, tachografy, přístroje a zařízení pro řízení elektrického proudu, přístroje a zařízení na akumulaci elektřiny, přístroje a zařízení na přepínání elektrického proudu, přístroje a zařízení na transformaci elektrického proudu, přístroje a zařízení na regulaci elektrického proudu, přístroje a zařízení na vedení elektřiny, přístroje, nástroje a kabely pro oblast elektřiny, fotovoltaická zařízení pro výrobu elektřiny, elektrické baterie, elektrické akumulátory, nabíječky baterií, nabíječky elektromobilů, nabíjecí stanice pro elektrická vozidla, přístroje a zařízení pro akumulaci a ukládání elektrické energie, palivové články, elektroluminiscenční diody [LED], antény, vědecké výzkumné a laboratorní přístroje, přístroje pro vyučování a simulátory, navigační, řídicí, sledovací, zaměřovací a kartografická zařízení, palubní počítače, elektronické displeje, počítačové programy pro použití při autonomní navigaci vozidel, počítačové programy pro použití při autonomním ovládní vozidel, telematické přístroje, telefonní přístroje, elektronické ovládací systémy, elektronické ovládací nástroje, informační technologie a audiovizuální,

multimediální a fotografické přístroje, zařízení a příslušenství na zpracování dat (elektrická a mechanická), přístroje pro záznam zvuku a obrazu, přístroje pro reprodukci zvuku, reproduktory, rádia, paměťová zařízení a média, osobní digitální asistenční zařízení (PDA), zařízení ovládaná hlasem, virtuální zboží ke stažení, jmenovitě automobily, oblečení, tašky, hračky pro použití on-line a v on-line virtuálních světech, lasery, nikoliv pro léčebné účely, brýle, magnety, chytré karty [karty s integrovaným obvodem], bankovní karty (kódované nebo magnetické), čipové karty, elektronické identifikační karty, multifunkční karty pro finanční služby, handsfree sady pro telefony; (12) vozidla a dopravní prostředky, části a příslušenství pozemních vozidel, automobily, autonomní vozidla, nákladní vozidla, motocykly, jízdní kola, vozíky, karavany, motory pro pozemní vozidla, elektrické pohony pro vozidla; (35) maloobchodní prodej vozidel, velkoobchodní prodej vozidel, administrativa prodeje, administrativní zpracování a organizování zásilkových služeb, administrativní zpracování objednávek, administrativní zpracování reklamací v záruční době, poradenské služby vztahující se ke komerčním transakcím, počítačové objednávání zboží, poskytování informací prostřednictvím Internetu ohledně prodeje automobilů, pomoc v obchodní a podnikatelské činnosti, management a administrativní služby, reklamní, marketingové a propagační služby, maloobchodní služby týkající se automobilového příslušenství, maloobchodní služby týkající se automobilových dílů, provozování on-line trhu pro kupující a prodejce výrobků a služeb, velkoobchodní služby v oblasti automobilového příslušenství, velkoobchodní služby v oblasti automobilových dílů, maloobchodní prodej virtuálního zboží, jmenovitě automobilů, oblečení, tašek a hraček; (37) údržba, servis a opravy vozidel, služby autoservisů pro opravy vozidel, instalace příslušenství pro vozidla, montáž náhradních dílů vozidel, čištění vozidel, poskytování informací vztahujících se k opravám pozemních vozidel, poskytování informací ohledně údržby vozidel, nabíjení baterií a zařízení na ukládání energie a pronájem těchto zařízení, pronájem nabíječek baterií; (38) telekomunikační služby, interaktivní komunikační služby, geolokační služby [telekomunikační služby], konzultace, informace a poradenské služby v oblasti telekomunikací, přenos dat, zpráv a informací, poskytování přístupu k obsahu, webovým stránkám a portálům, přenos podcastů, podcasting, vysílání audiovizuálního a multimediálního obsahu prostřednictvím Internetu, videotelefonní služby, poskytování a pronájem telekomunikačních zařízení a vybavení, počítačová komunikace a přístup k Internetu, telefonní služby a mobilní telefonní služby, komunikační služby, komunikační služby pro doručování tísňových zpráv, konferenční služby na síti, poskytování elektronických telekomunikačních přípojení, telefonická komunikace, telematické komunikační služby, vysílání a příjem prostřednictvím rádia; (39) balení a skladování zboží, pronájem týkající se vozidel, přepravy a skladování, přeprava, parkování a uskladnění vozidel, informační, poradenské a rezervační služby v oblasti dopravy, sdílení automobilů, služby v oblasti sdílení osobních automobilů, pronájem dopravních prostředků.

(730) ŠKODA AUTO a.s., tř. Václava Klementa 869, Mladá Boleslav, Mladá Boleslav II, 29301, CZ

(210) O-581064

(220) 30.08.2022

(320) 30.08.2022

(511) 9, 12, 35, 37, 38, 39

(540)

Let's Explore

(592) Slovní

(510) (9) nahraný obsah (počítačové programy, data a informace), mobilní aplikace, počítačový software ke stažení pro použití jako elektronická peněženka, počítačový software pro technologii blockchain ke stažení, interaktivní software, publikace (elektronické -) [s možností stažení], stahovatelné obrázky (soubory), software pro virtuální a rozšířenou realitu, software virtuálního asistenta, bezpečnostní, zabezpečovací, ochranná a signalizační zařízení, zámky (elektrické -), výstražná zařízení proti krádeži, výstražná světla pro případ poruchy vozidla, výstražné trojúhelníky k označení nehody vozidla, asistenční systémy pro řidiče motorových vozidel, měřicí, detekční, monitorovací a kontrolní zařízení, ukazatele rychlosti, otáčkoměry, ovladače a regulační přístroje, tachografy, přístroje a zařízení pro řízení elektrického proudu, přístroje a zařízení na akumulaci elektřiny, přístroje a zařízení na přepínání elektrického proudu, přístroje a zařízení na transformaci elektrického proudu, přístroje a zařízení na regulaci elektrického proudu, přístroje a zařízení na vedení elektřiny, přístroje, nástroje a kabely pro oblast elektřiny, fotovoltaická zařízení pro výrobu elektřiny, elektrické baterie, elektrické akumulátory, nabíječky baterií, nabíječky elektromobilů, nabíjecí stanice pro elektrická vozidla, přístroje a

zařízení pro akumulaci a ukládání elektrické energie, palivové články, elektroluminiscenční diody [LED], antény, vědecké výzkumné a laboratorní přístroje, přístroje pro vyučování a simulátory, navigační, řídicí, sledovací, zaměřovací a kartografická zařízení, palubní počítače, elektronické displeje, počítačové programy pro použití při autonomní navigaci vozidel, počítačové programy pro použití při autonomním ovládní vozidel, telematické přístroje, telefonní přístroje, elektronické ovládací systémy, elektronické ovládací nástroje, informační technologie a audiovizuální, multimediální a fotografické přístroje, zařízení a příslušenství na zpracování dat (elektrická a mechanická), přístroje pro záznam zvuku a obrazu, přístroje pro reprodukci zvuku, reproduktory, rádia, paměťová zařízení a média, osobní digitální asistenční zařízení (PDA), zařízení ovládaná hlasem, virtuální zboží ke stažení, jmenovitě automobily, oblečení, tašky, hračky pro použití on-line a v on-line virtuálních světech, lasery, nikoliv pro léčebné účely, brýle, magnety, chytré karty [karty s integrovaným obvodem], bankovní karty (kódované nebo magnetické), čipové karty, elektronické identifikační karty, multifunkční karty pro finanční služby, handsfree sady pro telefony; (12) vozidla a dopravní prostředky, části a příslušenství pozemních vozidel, automobily, autonomní vozidla, nákladní vozidla, motocykly, jízdní kola, vozíky, karavany, motory pro pozemní vozidla, elektrické pohony pro vozidla; (35) maloobchodní prodej vozidel, velkoobchodní prodej vozidel, administrativa prodeje, administrativní zpracování a organizování zásilkových služeb, administrativní zpracování objednávek, administrativní zpracování reklamaci v záruční době, poradenské služby vztahující se ke komerčním transakcím, počítačové objednávání zboží, poskytování informací prostřednictvím Internetu ohledně prodeje automobilů, pomoc v obchodní a podnikatelské činnosti, management a administrativní služby, reklamní, marketingové a propagační služby, maloobchodní služby týkající se automobilového příslušenství, maloobchodní služby týkající se automobilových dílů, provozování on-line trhu pro kupující a prodejce výrobků a služeb, velkoobchodní služby v oblasti automobilového příslušenství, velkoobchodní služby v oblasti automobilových dílů, maloobchodní prodej virtuálního zboží, jmenovitě automobilů, oblečení, tašek a hraček; (37) údržba, servis a opravy vozidel, služby autoservisů pro opravy vozidel, instalace příslušenství pro vozidla, montáž náhradních dílů vozidel, čištění vozidel, poskytování informací vztahujících se k opravám pozemních vozidel, poskytování informací ohledně údržby vozidel, nabíjení baterií a zařízení na ukládání energie a pronájem těchto zařízení, pronájem nabíječek baterií; (38) telekomunikační služby, interaktivní komunikační služby, geolokační služby [telekomunikační služby], konzultace, informace a poradenské služby v oblasti telekomunikací, přenos dat, zpráv a informací, poskytování přístupu k obsahu, webovým stránkám a portálům, přenos podcastů, podcasting, vysílání audiovizuálního a multimediálního obsahu prostřednictvím Internetu, videotelefonní služby, poskytování a pronájem telekomunikačních zařízení a vybavení, počítačová komunikace a přístup k Internetu, telefonní služby a mobilní telefonní služby, komunikační služby, komunikační služby pro doručování tiskových zpráv, konferenční služby na síti, poskytování elektronických telekomunikačních připojení, telefonická komunikace, telematické komunikační služby, vysílání a příjem prostřednictvím rádia; (39) balení a skladování zboží, pronájem týkající se vozidel, přepravy a skladování, přeprava, parkování a uskladnění vozidel, informační, poradenské a rezervací služby v oblasti dopravy, sdílení automobilů, služby v oblasti sdílení osobních automobilů, pronájem dopravních prostředků.

(730) ŠKODA AUTO a.s., tř. Václava Klementa 869, Mladá Boleslav, Mladá Boleslav II, 29301, CZ

(210) O-581065

(220) 30.08.2022

(320) 30.08.2022

(511) 9, 12, 35, 37, 38, 39

(540)

Live Smarter

(592) Slovní

(510) (9) nahraný obsah (počítačové programy, data a informace), mobilní aplikace, počítačový software ke stažení pro použití jako elektronická peněženka, počítačový software pro technologii blockchain ke stažení, interaktivní software, publikace (elektronické -) [s možností stažení], stahovatelné obrázky (soubory), software pro virtuální a rozšířenou realitu, software virtuálního asistenta, bezpečnostní, zabezpečovací, ochranná a signalizační zařízení, zámky (elektrické -), výstražná zařízení proti krádeži, výstražná světla pro případ poruchy vozidla, výstražné trojúhelníky k označení nehody vozidla, asistenční systémy pro řidiče motorových vozidel, měřicí, detekční, monitorovací a kontrolní zařízení, ukazatele

rychlosti, otáčkoměry, ovladače a regulační přístroje, tachografy, přístroje a zařízení pro řízení elektrického proudu, přístroje a zařízení na akumulaci elektriny, přístroje a zařízení na přepínání elektrického proudu, přístroje a zařízení na transformaci elektrického proudu, přístroje a zařízení na regulaci elektrického proudu, přístroje a zařízení na vedení elektriny, přístroje, nástroje a kabely pro oblast elektriny, fotovoltaická zařízení pro výrobu elektriny, elektrické baterie, elektrické akumulátory, nabíječky baterií, nabíječky elektromobilů, nabíjecí stanice pro elektrická vozidla, přístroje a zařízení pro akumulaci a ukládání elektrické energie, palivové články, elektroluminiscenční diody [LED], antény, vědecké výzkumné a laboratorní přístroje, přístroje pro vyučování a simulátory, navigační, řídicí, sledovací, zaměřovací a kartografická zařízení, palubní počítače, elektronické displeje, počítačové programy pro použití při autonomní navigaci vozidel, počítačové programy pro použití při autonomním ovládní vozidel, telematické přístroje, telefonní přístroje, elektronické ovládací systémy, elektronické ovládací nástroje, informační technologie a audiovizuální, multimediální a fotografické přístroje, zařízení a příslušenství na zpracování dat (elektrická a mechanická), přístroje pro záznam zvuku a obrazu, přístroje pro reprodukci zvuku, reproduktory, rádia, paměťová zařízení a média, osobní digitální asistenční zařízení (PDA), zařízení ovládaná hlasem, virtuální zboží ke stažení, jmenovitě automobily, oblečení, tašky, hračky pro použití on-line a v on-line virtuálních světech, lasery, nikoliv pro léčebné účely, brýle, magnety, chytré karty [karty s integrovaným obvodem], bankovní karty (kódované nebo magnetické), čipové karty, elektronické identifikační karty, multifunkční karty pro finanční služby, handsfree sady pro telefony; (12) vozidla a dopravní prostředky, části a příslušenství pozemních vozidel, automobily, autonomní vozidla, nákladní vozidla, motocykly, jízdní kola, vozíky, karavany, motory pro pozemní vozidla, elektrické pohony pro vozidla; (35) maloobchodní prodej vozidel, velkoobchodní prodej vozidel, administrativa prodeje, administrativní zpracování a organizování zásilkových služeb, administrativní zpracování objednávek, administrativní zpracování reklamaci v záruční době, poradenské služby vztahující se ke komerčním transakcím, počítačové objednávání zboží, poskytování informací prostřednictvím Internetu ohledně prodeje automobilů, pomoc v obchodní a podnikatelské činnosti, management a administrativní služby, reklamní, marketingové a propagační služby, maloobchodní služby týkající se automobilového příslušenství, maloobchodní služby týkající se automobilových dílů, provozování on-line trhu pro kupující a prodejce výrobků a služeb, velkoobchodní služby v oblasti automobilového příslušenství, velkoobchodní služby v oblasti automobilových dílů, maloobchodní prodej virtuálního zboží, jmenovitě automobilů, oblečení, tašek a hraček; (37) údržba, servis a opravy vozidel, služby autoservisů pro opravy vozidel, instalace příslušenství pro vozidla, montáž náhradních dílů vozidel, čištění vozidel, poskytování informací vztahujících se k opravám pozemních vozidel, poskytování informací ohledně údržby vozidel, nabíjení baterií a zařízení na ukládání energie a pronájem těchto zařízení, pronájem nabíječek baterií; (38) telekomunikační služby, interaktivní komunikační služby, geolokační služby [telekomunikační služby], konzultace, informace a poradenské služby v oblasti telekomunikací, přenos dat, zpráv a informací, poskytování přístupu k obsahu, webovým stránkám a portálům, přenos podcastů, podcasting, vysílání audiovizuálního a multimediálního obsahu prostřednictvím Internetu, videotelefonní služby, poskytování a pronájem telekomunikačních zařízení a vybavení, počítačová komunikace a přístup k Internetu, telefonní služby a mobilní telefonní služby, komunikační služby, komunikační služby pro doručování tiskových zpráv, konferenční služby na síti, poskytování elektronických telekomunikačních připojení, telefonická komunikace, telematické komunikační služby, vysílání a příjem prostřednictvím rádia; (39) balení a skladování zboží, pronájem týkající se vozidel, přepravy a skladování, přeprava, parkování a uskladnění vozidel, informační, poradenské a rezervací služby v oblasti dopravy, sdílení automobilů, služby v oblasti sdílení osobních automobilů, pronájem dopravních prostředků.

(730) ŠKODA AUTO a.s., tř. Václava Klementa 869, Mladá Boleslav, Mladá Boleslav II, 29301, CZ

(210) O-581066

(220) 30.08.2022

(320) 30.08.2022

(511) 9, 12, 35, 37, 38, 39

(540)

Move Smarter

(592) Slovní

(510) (9) nahraný obsah (počítačové programy, data a informace), mobilní aplikace, počítačový software ke stažení pro použití jako elektronická

peněženka, počítačový software pro technologii blockchain ke stažení, interaktivní software, publikace (elektronické -) [s možností stažení], stahovatelné obrázky (soubory), software pro virtuální a rozšířenou realitu, software virtuálního asistenta, bezpečnostní, zabezpečovací, ochranná a signalizační zařízení, zámky (elektrické -), výstražná zařízení proti krádeži, výstražná světla pro případ poruchy vozidla, výstražné trojúhelníky k označení nehody vozidla, asistenční systémy pro řidiče motorových vozidel, měřicí, detekční, monitorovací a kontrolní zařízení, ukazatele rychlosti, otáčkoměry, ovladače a regulační přístroje, tachografy, přístroje a zařízení pro řízení elektrického proudu, přístroje a zařízení na akumulaci elektřiny, přístroje a zařízení na přepínání elektrického proudu, přístroje a zařízení na transformaci elektrického proudu, přístroje a zařízení na regulaci elektrického proudu, přístroje a zařízení na vedení elektřiny, přístroje, nástroje a kabely pro oblast elektřiny, fotovoltaická zařízení pro výrobu elektřiny, elektrické baterie, elektrické akumulátory, nabíječky baterií, nabíječky elektromobilů, nabíjecí stanice pro elektrická vozidla, přístroje a zařízení pro akumulaci a ukládání elektrické energie, palivové články, elektroluminiscenční diody [LED], antény, vědecké výzkumné a laboratorní přístroje, přístroje pro vyučování a simulátory, navigační, řídicí, sledovací, zaměřovací a kartografická zařízení, palubní počítače, elektronické displeje, počítačové programy pro použití při autonomní navigaci vozidel, počítačové programy pro použití při autonomním ovládní vozidel, telematické přístroje, telefonní přístroje, elektronické ovládací systémy, elektronické ovládací nástroje, informační technologie a audiovizuální, multimediální a fotografické přístroje, zařízení a příslušenství na zpracování dat (elektrická a mechanická), přístroje pro záznam zvuku a obrazu, přístroje pro reprodukci zvuku, reproduktory, rádia, paměťová zařízení a média, osobní digitální asistenční zařízení (PDA), zařízení ovládaná hlasem, virtuální zboží ke stažení, jmenovitě automobily, oblečení, tašky, hračky pro použití on-line a v on-line virtuálních světech, lasery, nikoliové pro léčebné účely, brýle, magnety, chytré karty [karty s integrovaným obvodem], bankovní karty (kódované nebo magnetické), čipové karty, elektronické identifikační karty, multifunkční karty pro finanční služby, handsfree sady pro telefony; (12) vozidla a dopravní prostředky, části a příslušenství pozemních vozidel, automobily, autonomní vozidla, nákladní vozidla, motocykly, jízdní kola, vozíky, karavany, motory pro pozemní vozidla, elektrické pohony pro vozidla; (35) maloobchodní prodej vozidel, velkoobchodní prodej vozidel, administrativa prodeje, administrativní zpracování a organizování zásilkových služeb, administrativní zpracování objednávek, administrativní zpracování reklamaci v záruční době, poradenské služby vztahující se ke komerčním transakcím, počítačové objednávání zboží, poskytování informací prostřednictvím Internetu ohledně prodeje automobilů, pomoc v obchodní a podnikatelské činnosti, management a administrativní služby, reklamní, marketingové a propagační služby, maloobchodní služby týkající se automobilového příslušenství, maloobchodní služby týkající se automobilových dílů, provozování on-line trhu pro kupující a prodejce výrobků a služeb, velkoobchodní služby v oblasti automobilového příslušenství, velkoobchodní služby v oblasti automobilových dílů, maloobchodní prodej virtuálního zboží, jmenovitě automobilů, oblečení, tašek a hraček; (37) údržba, servis a opravy vozidel, služby autoservisů pro opravy vozidel, instalace příslušenství pro vozidla, montáž náhradních dílů vozidel, čištění vozidel, poskytování informací vztahujících se k opravám pozemních vozidel, poskytování informací ohledně údržby vozidel, nabíjení baterií a zařízení na ukládání energie a pronájem těchto zařízení, pronájem nabíječek baterií; (38) telekomunikační služby, interaktivní komunikační služby, geolokační služby [telekomunikační služby], konzultace, informace a poradenské služby v oblasti telekomunikací, přenos dat, zpráv a informací, poskytování přístupu k obsahu, webovým stránkám a portálům, přenos podcastů, podcasting, vysílání audiovizuálního a multimediálního obsahu prostřednictvím Internetu, videotelefonní služby, poskytování a pronájem telekomunikačních zařízení a vybavení, počítačová komunikace a přístup k Internetu, telefonní služby a mobilní telefonní služby, komunikační služby, komunikační služby pro doručování tísňových zpráv, konferenční služby na síti, poskytování elektronických telekomunikačních přípojení, telefonická komunikace, telematické komunikační služby, vysílání a příjem prostřednictvím rádia; (39) balení a skladování zboží, pronájem týkající se vozidel, přepravy a skladování, přeprava, parkování a uskladnění vozidel, informační, poradenské a rezervační služby v oblasti dopravy, sdílení automobilů, služby v oblasti sdílení osobních automobilů, pronájem dopravních prostředků.

(730) ŠKODA AUTO a.s., tř. Václava Klementa 869, Mladá Boleslav, Mladá Boleslav II, 29301, CZ

(210) **O-581077**
(220) 31.08.2022
(320) 31.08.2022
(511) 1, 2, 6, 8, 17, 19, 39
(540)



(593) Obrazová
(510) (1) chemické výrobky určené pro průmysl, vědy a fotografii, jakož i pro zemědělství, zahradnictví a lesnictví, umělé pryskyřice v surovém stavu, plastické hmoty v surovém stavu, hasicí a protipožární směsi, prostředky pro kalení a letování kovů, třísloviny pro zvířecí kůže a usně, lepidla pro průmysl, tmely a jiná plniva, kompost, hnůj, hnojiva, biologické přípravky pro průmyslové a vědecké použití; (2) barvy, nátěry, laky, ochranné výrobky proti korozi a proti deteriorizaci dřeva, barvy, barviva, inkousty na tisk, značkování a rytecké práce, přírodní pryskyřice v surovém stavu, kovy listkové a práškové pro malíře, dekorátory, tiskaře a umělce; (6) obecné kovy a jejich slitiny, rudy, kovové materiály pro stavebnictví, kovové stavební materiály přenosné, kovové kabely a dráty neelektrické, drobné železářské zboží, kovové kontejnery pro skladování nebo přepravu, seřfy; (8) nářadí a nástroje s ručním pohonem, nože, vidličky a lžice, sečné a bodné zbraně, s výjimkou střelných zbraní, břitvy; (17) nezpracovaný nebo částečně zpracovaný kaučuk, gutaperča, guma, azbest, slída a náhražky všech těchto materiálů, extrudované plasty a pryskyřice pro použití ve výrobě, materiály těsnící, ucpávací a izolační, nekovové ohebné trubky, potrubí a hadice; (19) materiály, nekovové, pro stavebnictví a výstavbu, neohébné trubky, nekovové, pro stavebnictví, asphalt, smola, dehet a bitumen, přenosné stavby, nekovové, nekovové pomníky; (39) doprava, balení a skladování zboží, organizování cest.

(591) Barevná
(730) I.S. POL - izolace s.r.o., Kurta Konráda 2445/7, Praha 9, Libeň, 19000, CZ

(210) **O-581084**
(220) 31.08.2022
(320) 31.08.2022
(511) 9, 16, 35, 38, 41
(540)



(593) Obrazová
(510) (9) audiovizuální díla, zvukové, obrazové a zvukově obrazové záznamy v analogové nebo digitální podobě na datových nosičích nebo ke stažení na

internetu nebo prostřednictvím jiné datové či komunikační sítě, nosiče zvukových, obrazových a zvukově obrazových záznamů a dat nahrané i nenabrané, optické disky, kompaktní disky, DVD, Blu-ray disky, gramofonové desky, magnetické pásky, videokazety, magnetické disky, exponované filmy, software, elektronické databáze a katalogy, softwarové aplikace, software pro hry pro počítače, chytré telefony, tablety a jiná komunikační zařízení a zařízení výpočetní techniky, elektronické publikace na nosičích a ke stažení, počítačový hardware, periferní počítačová zařízení, audiovizuální a fotografické přístroje, komunikační zařízení, přístroje pro zachycení, vysílání, přenos, příjem a reprodukci zvuku a obrazu, elektrická zařízení a příslušenství na zpracování dat, audiovizuální přístroje a zařízení, přístroje pro záznam zvuku a obrazu, elektrická navigační zařízení, obaly a pouzdra na nosiče dat a záznamů, brýle, sluneční brýle, pouzdra na brýle, dekorační magnety, podložky pod myš (příslušenství počítačů); (16) tiskárenské výrobky, knihy, časopisy, fotografie, fotoalba a alba pro sběratele, kalendáře, diáře, poznámkové bloky, plakáty, letáky, nálepky, navštívenky, pohledy, přání, sběratelské karty, katalogy, manuály, vstupenky, poštovní známky, záložky do knih, tisky, grafické reprodukcce, mapy, kancelářské potřeby (kromě nábytku), kancelářský a dopisní papír, desky na dokumenty, obálky, razítka, lepicí pásky, psací potřeby, školní potřeby (papírnické zboží), vyučovací pomůcky a potřeby (kromě přístrojů), pera, tužky, zvýrazňovače, fixy, gummy na gumování, malířské soupravy pro umělce a děti, štětce, pastelky, krabice z papíru nebo lepenky, papírové tašky, balicí papír; (35) propagační činnost, reklama, marketingové služby, televizní reklama, reklama online, poskytování reklamního prostoru, pronájem reklamního času v komunikačních médiích, licence na výrobky a služby pro třetí osoby (komerční správa), merchandising, grafická úprava pro reklamní účely, organizování obchodních nebo reklamních akcí; (38) televizní vysílání a přenosy, audiovizuální přenosové služby, přenos a vysílání dat, přenos digitálních dat prostřednictvím televize, přenos informací elektronickými prostředky, bezdrátové vysílání, kabelové vysílání, satelitní vysílání, provozování vysílacích zařízení, vysílání programů přes internet, distribuce dat nebo audiovizuálních záznamů prostřednictvím globální počítačové sítě nebo internetu, elektronický přenos dat, streaming zvukového materiálu a video materiálu na internetu, služby přenosu videa na vyžádání (VoD), poskytování internetových diskusních fór, poskytování služeb v oblasti online komunikace, přenos interaktivního zábavního software prostřednictvím komunikačních sítí, přenos zpráv prostřednictvím elektronických médií, informační služby týkající se televizního vysílání; (41) vzdělávání a výuka, zábavní, sportovní a kulturní aktivity, výroba rozhlasových a televizních pořadů, filmová a video produkce, výroba audiovizuálních nahrávek, zvuková produkce, video produkce a fotografování, služby televizního studia (nahrávací služby), filmová studia, televizní zábava, hudební koncerty prostřednictvím televize, psaní scénářů, výroba titulků, dabing, filmová distribuce, projekce filmů, pronájem a půjčování filmů, organizace kulturních, zábavních a sportovních akcí, organizování a pořádání výstav k zábavním účelům, organizování festivalů, organizování her a soutěží, poskytování služeb zábavních parků, divadelní představení, poskytování internetových her (bez možnosti stažení), vydavatelská činnost a zpravodajství, reportéřské služby, online publikování, poskytování elektronických publikací, zpravodajské programy (služby), poskytování informací o zábavě.

(730) **FTV Prima, spol. s r.o.**, Vinohradská 3217/167, Praha 10, Strašnice, 10000, CZ

(210) **O-581085**

(220) 31.08.2022

(320) 31.08.2022

(511) 9, 16, 35, 38, 41

(540)

Ďáblovo rogallo

(592) Slovní

(510) (9) audiovizuální díla, zvukové, obrazové a zvukově obrazové záznamy v analogové nebo digitální podobě na datových nosičích nebo ke stažení na internetu nebo prostřednictvím jiné datové či komunikační sítě, nosiče zvukových, obrazových a zvukově obrazových záznamů a dat nahrané i nenabrané, optické disky, kompaktní disky, DVD, Blu-ray disky, gramofonové desky, magnetické pásky, videokazety, magnetické disky, exponované filmy, software, elektronické databáze a katalogy, softwarové aplikace, software pro hry pro počítače, chytré telefony, tablety a jiná komunikační zařízení a zařízení výpočetní techniky, elektronické publikace na nosičích a ke stažení, počítačový hardware, periferní počítačová zařízení, audiovizuální a fotografické přístroje, komunikační zařízení, přístroje pro zachycení, vysílání, přenos, příjem a reprodukci zvuku a obrazu, elektrická

zařízení a příslušenství na zpracování dat, audiovizuální přístroje a zařízení, přístroje pro záznam zvuku a obrazu, elektrická navigační zařízení, obaly a pouzdra na nosiče dat a záznamů, brýle, sluneční brýle, pouzdra na brýle, dekorační magnety, podložky pod myš (příslušenství počítačů); (16) tiskárenské výrobky, knihy, časopisy, fotografie, fotoalba a alba pro sběratele, kalendáře, diáře, poznámkové bloky, plakáty, letáky, nálepky, navštívenky, pohledy, přání, sběratelské karty, katalogy, manuály, vstupenky, poštovní známky, záložky do knih, tisky, grafické reprodukcce, mapy, kancelářské potřeby (kromě nábytku), kancelářský a dopisní papír, desky na dokumenty, obálky, razítka, lepicí pásky, psací potřeby, školní potřeby (papírnické zboží), vyučovací pomůcky a potřeby (kromě přístrojů), pera, tužky, zvýrazňovače, fixy, gummy na gumování, malířské soupravy pro umělce a děti, štětce, pastelky, krabice z papíru nebo lepenky, papírové tašky, balicí papír; (35) propagační činnost, reklama, marketingové služby, televizní reklama, reklama online, poskytování reklamního prostoru, pronájem reklamního času v komunikačních médiích, licence na výrobky a služby pro třetí osoby (komerční správa), merchandising, grafická úprava pro reklamní účely, organizování obchodních nebo reklamních akcí; (38) televizní vysílání a přenosy, audiovizuální přenosové služby, přenos a vysílání dat, přenos digitálních dat prostřednictvím televize, přenos informací elektronickými prostředky, bezdrátové vysílání, kabelové vysílání, satelitní vysílání, provozování vysílacích zařízení, vysílání programů přes internet, distribuce dat nebo audiovizuálních záznamů prostřednictvím globální počítačové sítě nebo internetu, elektronický přenos dat, streaming zvukového materiálu a video materiálu na internetu, služby přenosu videa na vyžádání (VoD), poskytování internetových diskusních fór, poskytování služeb v oblasti online komunikace, přenos interaktivního zábavního software prostřednictvím komunikačních sítí, přenos zpráv prostřednictvím elektronických médií, informační služby týkající se televizního vysílání; (41) vzdělávání a výuka, zábavní, sportovní a kulturní aktivity, výroba rozhlasových a televizních pořadů, filmová a video produkce, výroba audiovizuálních nahrávek, zvuková produkce, video produkce a fotografování, služby televizního studia (nahrávací služby), filmová studia, televizní zábava, hudební koncerty prostřednictvím televize, psaní scénářů, výroba titulků, dabing, filmová distribuce, projekce filmů, pronájem a půjčování filmů, organizace kulturních, zábavních a sportovních akcí, organizování a pořádání výstav k zábavním účelům, organizování festivalů, organizování her a soutěží, poskytování služeb zábavních parků, divadelní představení, poskytování internetových her (bez možnosti stažení), vydavatelská činnost a zpravodajství, reportéřské služby, online publikování, poskytování elektronických publikací, zpravodajské programy (služby), poskytování informací o zábavě.

(730) **FTV Prima, spol. s r.o.**, Vinohradská 3217/167, Praha 10, Strašnice, 10000, CZ

(210) **O-581086**
(220) 31.08.2022
(320) 31.08.2022
(511) 24, 25, 28
(540)



(593) Obrazová
(510) (24) textilní výrobky a náhradní součásti pro textilní výrobky; (25) oděvy; (28) hračky.
(591) Barevná
(730) **Přehnalová Lucie Mgr., DiS.**, Drahobejlova 1598/39, Praha 9, Libeň, 190 93, CZ

(210) **O-581100**
(220) 01.09.2022
(320) 01.09.2022
(511) 8
(540)

SOKANY

(592) Slovní
(510) (8) zastříhovače vousů, kulmy na vlasy, kleštičky na kůži, krepovací žehličky (na vlasy), ruční nástroje na kadeření vlasů, elektrické i neelektrické holicí strojky, elektrické pilníky na nehty, elektrické i neelektrické leštičky na nehty, elektrické i neelektrické strojky na stříhání vlasů pro osobní potřebu, elektrické i neelektrické nůžky na nehty, soupravy na manikúru, elektrická i neelektrická zařízení na depilaci, elektrické manikúrní soupravy, kleštičky na řasy, elektrické strojky na splétání vlasů, laserové přístroje na odstraňování chloupků, jiné než pro lékařské účely.
(730) **Yiwu Mingge Electric Appliance Co., Ltd.**, Room 15A07, International Chamber of Commerce Building, Building 2, Zhongfu Plaza 799 Chengbei Rd., Yiwu City, Zhejiang Province, CN
(740) Všetečka Zelený Švorčík a partneři, advokátní a patentová kancelář, JUDr. Michal Havlík, Hálkova 1406/2, Praha 2, Nové Město, 12000

(210) **O-581102**
(220) 01.09.2022
(320) 01.09.2022
(511) 35, 36, 37
(540)



(593) Obrazová
(510) (35) reklama, propagace, řízení obchodní činnosti, obchodní administrativa, kancelářské práce; (36) finančnictví, služby v oblasti nemovitosti; (37) stavebnictví - služby týkající se stavby budov, služby připojené k službám ve stavebnictví (stavební informace), opravy staveb, opravy budov, opravy rozvodných sítí (vodovodní, elektrické, odpadní sítě), instalační služby v oblasti stavebnictví (instalace vodovodních, elektrických, odpadních sítí), instalační služby v rámci rekonstrukcí staveb a budov.
(591) Barevná
(730) **Úvaly Development, s.r.o.**, Politických vězňů 912/10, Praha 1, Nové Město, 11000, CZ

(210) **O-581112**
(220) 01.09.2022
(320) 01.09.2022
(511) 44
(540)

50 shades of beauty

(592) Slovní
(510) (44) služby péče o hygienu a krásu.
(730) **Hanzha Iryna**, V Holešovičkách 1154/33, Praha 8, Libeň, 18200, CZ
(740) Mgr. Jiří Kučera, Opletalova 1418/23, Praha 1, Nové Město, 11000

(210) **O-581113**
(220) 01.09.2022
(320) 01.09.2022
(511) 1, 5, 8
(540)

Zmizík

(592) Slovní
(510) (1) insekticidy (chemické přísady); (5) insekticidní přípravky, insekticidní přípravky na mytí zvířat, přípravky na mytí psů s insekticidními účinky, insekticidy; (8) ruční rozstříkovače na insekticidní přípravky.
(730) **Veselý Tomáš**, Drahkov 99, Modlany, 41501, CZ

(210) **O-581116**
(220) 02.09.2022
(320) 02.09.2022
(511) 20
(540)

design_link

(592) Slovní
(510) (20) nábytek.
(730) **Designlink Central s.r.o.**, Na strži 1702/65, Praha 4, Nusle, 14000, CZ

(210) **O-581117**
(220) 02.09.2022
(320) 02.09.2022
(511) 20
(540)

designlink

(592) Slovní
(510) (20) nábytek.
(730) **Designlink Central s.r.o.**, Na strži 1702/65, Praha 4, Nusle, 14000, CZ

(210) **O-581118**
(220) 02.09.2022
(320) 02.09.2022
(511) 20
(540)

Designlink Central

(592) Slovní
(510) (20) nábytek.
(730) **Designlink Central s.r.o.**, Na strži 1702/65, Praha 4, Nusle, 14000, CZ

(210) **O-581119**
(220) 02.09.2022
(320) 02.09.2022
(511) 20
(540)

Design_link

(592) Slovní
(510) (20) nábytek.
(730) **Designlink Central s.r.o.**, Na strži 1702/65, Praha 4, Nusle, 14000, CZ

(210) **O-581121**
(220) 02.09.2022
(320) 02.09.2022
(511) 39
(540)



(593) Obrazová
(510) (39) doprava a přeprava, automobilová doprava, pozemní doprava, doprava jeřábů, lodní doprava, doprava lanovkou, říční doprava, doprava

helikoptérou, střežená doprava, námořní doprava, silniční doprava, vodní doprava, letecká doprava, železniční doprava, doprava (lodní -), osobní doprava.

(591) Barevná
(730) **Svoboda Jiří**, Pohanková 606, Zlín, Kostelec, 76314, CZ
(740) Mgr. František Kel, advokát, Sportovní 451, Tlumačov, 76362

(210) **O-581122**
(220) 02.09.2022
(320) 02.09.2022
(511) 9, 14, 39
(540)

LAMAX. Protože děti jsou to nejcennější.

(592) Slovní
(510) (9) bezpečnostní, zabezpečovací, ochranná a signalizační zařízení, měřicí, detekční, monitorovací a kontrolní zařízení, nahráný obsah (počítačové programy, data a informace), navigační, řídicí, sledovací, zaměřovací a kartografická zařízení, chytré hodinky, GPS [navigační přístroje], software, komunikační software, aplikační software, ovladače pro firmware a zařízení, GPS přijímače, GPS vysílače, gyroskopická čidla využívající funkce GPS, software pro GPS navigační systémy, navigační přístroje GPS; (14) časoměrné přístroje, časoměry (nástroje na měření času), pouzdra na šperky a pouzdra na hodiny a hodinky, přístroje na měření času, hodinky, sportovní hodinky, náramkové hodinky, elektronické hodinky, automatické hodinky, přívěskové hodinky, náramkové hodinky s GPS přístrojem; (39) GPS navigační služby, služby lokalizace vozidel.
(730) **LuMis Services s.r.o.**, Na Špitálce 2570/8, Praha 6, Dejvice, 16000, CZ

(210) **O-581128**
(220) 02.09.2022
(320) 02.09.2022
(511) 35, 41, 42
(540)

Sonet Studio

(592) Slovní
(510) (35) administrativní služby, externí správa společností, grafická úprava pro reklamní účely, indexace webových stránek pro obchodní nebo reklamní účely, influencer marketing, maloobchodní služby v oblasti uměleckých děl poskytované uměleckými galeriemi, marketing, on-line maloobchodní služby v oblasti digitální hudby s možností stažení, online reklama v počítačové síti, optimalizace návštěvnosti webových stránek, optimalizace vyhledávačů pro účely podpory prodeje, pořádání výstav pro obchodní či reklamní účely, poskytování služeb průzkumu trhu, PPC reklama, pronájem reklamního času v komunikačních médiích, provozování online tržiště pro kupující a prodejce výrobků a služeb, psaní reklamních textů, reklama, výroba reklamních filmů, vývoj reklamních konceptů; (41) certifikační služby v oblasti vzdělávání, jmenovitě pořádání školení a vzdělávacích zkoušek, fotografování, hudební produkce, online vydávání elektronických knih a časopisů, pořádání a vedení workshopů (školení), skládání hudby, služby nahrávacího studia; (42) grafický design, navrhování log, navrhování obalů, oděvní návrhářství, počítačové programování, převod dat nebo dokumentů z fyzických nosičů na elektronická média, psaní počítačového kódu, služby ověřování uživatelů pomocí technologie blockchain, tvorba počítačového softwaru, umělecký design, vytváření a údržba webových stránek pro jiné osoby.
(730) **Martinek Lubomír Ing., MBA**, U průhonu 1624/1a, Praha 7, Holešovice, 17000, CZ

Zamítnuté a částečně odmítnuté/zamítnuté přihlášky ochranných známek po zveřejnění

Zjistí-li Úřad v průběhu řízení o námitkách, že přihlašovaná ochranná známka nespĺňuje podmínky pro zápis, přihlášku zamítne. Zjistí-li, že přihlašovaná ochranná známka nespĺňuje podmínky pro zápis jen pro některé výrobky nebo služby, přihlášku odmítne/zamítne v rozsahu výrobků nebo služeb, pro které přihláška nespĺňuje podmínky zápisu. S ohledem na tuto skutečnost, obsahuje tato kapitola údaje o rozhodnutích o zamítnutí přihlášky ochranné známky v celém nebo částečném rozsahu na základě ustanovení § 26 zákona č. 441/2003 Sb.

Údaje o výsledku rozhodnutí (zamítnutí přihlášky, částečné odmítnutí/zamítnutí přihlášky) jsou uvedeny jako datum právní moci rozhodnutí/výsledek rozhodnutí.

(210) **O-553778**
(540)



(593) Obrazová
22.09.2022/NABYTÍ P.M. - ČÁSTEČNÉ ZAMÍTNUTÍ PŘIHL. PO
ZVEŘ.

(210) **O-562032**
(540)



(210) **O-553779**
(540)



(593) Obrazová
22.09.2022/NABYTÍ P.M. - ČÁSTEČNÉ ZAMÍTNUTÍ PŘIHL. PO
ZVEŘ.

(593) Obrazová
12.09.2022/NABYTÍ P.M. - ZAMÍTNUTÍ PŘIHLÁŠKY PO
ZVEŘEJNĚNÍ

(210) **O-572263**
(540)

ALEGRO

(592) Slovní
21.09.2022/NABYTÍ P.M. - ZAMÍTNUTÍ PŘIHLÁŠKY PO
ZVEŘEJNĚNÍ

(210) **O-562031**
(540)



(593) Obrazová
12.09.2022/NABYTÍ P.M. - ZAMÍTNUTÍ PŘIHLÁŠKY PO
ZVEŘEJNĚNÍ

Zamítnuté námítky týkající se ochranných známek

V průběhu řízení o námítkách může být Úřadem zjištěno, že přihlašovaná ochranná známka, která byla zveřejněna ve Věstníku, nezasahuje do zákonem chráněných starších práv třetích osob, tzv. namítajících, uvedených v ustanovení § 7 zákona č. 441/2003 Sb., a proto Úřad námítky zamítne. Údaje o rozhodnutích o zamítnutí námítek na základě ustanovení § 26 zákona č. 441/2003 Sb. jsou obsaženy v této kapitole.

(210) **O-553778**
(540)



(593) Obrazová
22.09.2022/ NABYTÍ P.M. – ZAMÍTNUTÍ NÁMITEK

(210) **O-553779**
(540)



(593) Obrazová
22.09.2022/ NABYTÍ P.M. – ZAMÍTNUTÍ NÁMITEK

(210) **O-560547**
(540)



(593) Obrazová
22.09.2022/ NABYTÍ P.M. – ZAMÍTNUTÍ NÁMITEK

(210) **O-568761**
(540)



(593) Obrazová
22.09.2022/ NABYTÍ P.M. – ZAMÍTNUTÍ NÁMITEK

Přehled zápisů ochranných známek bez změny ve vztahu ke zveřejněným přihláškám

Kapitola obsahuje údaje o ochranných známkách zapsaných na základě ustanovení § 28 odst. 1 zákona č. 441/2003 Sb., u kterých nedošlo ke změně údajů oproti zveřejněné přihlášce ochranné známky.

Číselný přehled (111)											
393696	393697	393698	393699	393700	393702	393703	393704	393705	393706	393707	393708
393709	393710	393711	393712	393713	393714	393715	393716	393717	393718	393719	393720
393721	393722	393723	393724	393725	393726	393727	393728	393729	393730	393731	393732
393733	393734	393735	393736	393737	393738	393739	393740	393741	393742	393743	393744
393745	393746	393747	393748	393749	393750	393751	393752	393753	393754	393755	393756
393757	393758	393759	393760	393761	393762	393763	393764	393765	393766	393767	393768
393769	393770	393771	393772	393773	393774	393775	393776	393777	393778	393779	393780
393781	393782	393783	393784	393785	393786	393787	393788	393789	393790	393791	393792
393793	393794	393795	393796	393797	393798						

Zápisy ochranných známek bez změny ve vztahu ke zveřejněným přihláškám

- (111) **393696**
(220) 15.10.2018
(320) 15.10.2018
(442) 27.12.2018
(151) 21.09.2022
(730) **Česal Jaroslav Ing.**, Pod Hradem 406/30, Plzeň, Hradiště, 32600, CZ
(740) Chytilová & spol., patentová kancelář, s.r.o., Nad spádem 641/20, Praha 4, Podolí, 14700
(210) O-551114
(591) Barevná
(510) (5) antibakteriální spreje, dezinfekční a antiseptické přípravky; (25) obuv, běžecká obuv, cyklistická obuv, obuv pro golf, obuv pro společenský tanec, podešve pro obuv, podpatky k obuvi, podrážky k obuvi, pracovní obuv, protiskluzné pomůcky na obuv, stélky do obuvi, vložky do bot pro jiné než ortopedické účely.
(511) 5, 25
(540)



(593) Obrazová

- (111) **393697**
(220) 20.02.2019
(320) 20.02.2019
(442) 29.05.2019
(151) 21.09.2022
(730) **I.D.Arch s.r.o.**, Národní 416/37, Praha 1, Staré Město, 11000, CZ
(740) Ing. Iva Rylková, Polská 1525/12, Ostrava, Poruba, 70800
(210) O-553946
(510) (6) kovové architektonické prvky pro použití ve stavebnictví, kovové stavební konstrukce, kovové stavební materiály, kovové zámečnické výrobky, busty z obecných kovů, figurky z obecných kovů, kovová kování pro stavebnictví, kovová obložení pro stavebnictví, kovová schodiště, kovová zábradlí, kovová oplocení, kovové altány (konstrukce), kovové montované domy (stavebnice), kovové nádrže, kovové náhrobky, kovové poklapy, kovové přenosné skleníky, kovové přístřešky nad vchodem (konstrukce), kovové římsy, kovové venkovní rolety, kovové reklamní sloupky, kovové vývěsní štíty, přenosné kovové stavby, kovové regály, umělecké předměty z obecných kovů; (20) nábytek, kancelářský nábytek, dětský nábytek, bambusové závěsy, bedny nekovové, držáky na záclonové tyče, dveře k nábytku, dveřní kování nekovové, figurky nekovové (ze dřeva, vosku, sádry, jantaru, rákosu, perletě, želvoviny nebo plastu), gamyže, kování k nábytku nekovové, lišty obrazové, lůžkoviny (s výjimkou ložního prádla), matrace, nafukovací reklamní předměty, obložení nábytku nekovové, palety nekovové, paravány, ponky, poutače ze dřeva nebo plastu, psí boudy, pulty, rakve, rámy, regály (nábytek), rukojeti nekovové, sošky nekovové (ze dřeva, vosku, sádry, jantaru, rákosu, perletě, želvoviny nebo plastu), stojany (nábytek), stojany na časopisy, stojany na deštníky, stojany na květiny, stojany na ručníky, stojany na vystavené zboží, stolové desky, sudy nekovové, štíty vývěsní ze dřeva nebo umělých hmot, tabule vývěsní, truhlářské výrobky, truhlářské umělecké předměty nekovové, úložné police, úly, věšáky nekovové, vitríny, vnitřní okenice, vnitřní okenní rolety a žaluzie nekovové, výrobky z proutí, vozíky servírovací, zrcadla, zrcadlové dlaždice; (37) realizace staveb, instalace a opravy ve stavebnictví, rekonstrukce bytů, rekonstrukce stavebních objektů, stavba a rekonstrukce ateliérů, izolace budov, stavba a montáž výstavních expozic a architektonických prvků interiérů, služby klempířů, malba a nátěr interiérů a exteriérů, služby elektrikářů, tapetování, stavební dozor, truhlářské služby, restaurování nábytku, renovace architektonických děl, montáž a opravy nábytku, služby zedníků; (42) architektonické služby, architektonický výzkum, architektonický design, služby architektonického designu související s výstavami, architektonické plánování, řízení

architektonických projektů, návrhářské služby v oblasti architektury, služby v oblasti geodézie, geologický průzkum, inženýrské služby ve stavebnictví, grafický design propagačních materiálů, kartografické služby, konzultace v oboru architektury, navrhování interiérů, plánování městské výstavby, poradenství v oblasti architektury, projektování ve výstavbě, provádění studií technických projektů, průmyslový design, umělecký design.

(511) 6, 20, 37, 42
(540)

I.D.Arch

(592) Slovní

- (111) **393698**
(220) 15.01.2020
(320) 15.01.2020
(442) 26.02.2020
(151) 21.09.2022
(730) **world BTC business, SE**, Švédská 1036/19, Praha 5, Smíchov, 15000, CZ
(740) Advokátní kancelář Pokorný, Wagner & partneři, s.r.o., Klimentská 1216/46, Praha 1, Nové Město, 11000
(210) O-561099
(591) Barevná
(510) (35) pronájem prodejních automatů; (36) služby on-line finančních transakcí, finanční poradenství a konzultační služby; (42) pronájem softwaru.
(511) 35, 36, 42
(540)

Bitstock
BY WBTCB

(593) Obrazová

- (111) **393699**
(220) 09.12.2020
(320) 09.12.2020
(442) 20.10.2021
(151) 21.09.2022
(730) **Hamouzová Martina**, Lva Nikolaje Tolstého 634, Kladno, Švermov, 27309, CZ
Švecová Adéla, Kollárova 276/8, Praha 8, Karlín, 18600, CZ
Nejezchleba Pavla, Chovatelská 297, Praha 5, Lipence, 15531, CZ
(740) artpatent, advokátní kancelář s.r.o., Mgr. Tomáš Bejček, Dukelských hrdinů 976/12, Praha 7, Holešovice, 17000
artpatent, advokátní kancelář s.r.o., Mgr. Tomáš Bejček, advokát, Dukelských hrdinů 976/12, Praha 7, Holešovice, 17000
artpatent, advokátní kancelář s.r.o., Mgr. Tomáš Bejček, advokát, Dukelských hrdinů 976/12, Praha 7, Holešovice, 17000
(210) O-568431
(510) (16) beletrie, číslice (typy), dětské knihy, dětské pracovní sešity, kalendáře, knihy, knížky (brožované), nálepky, natištěné karty, obrázkové karty, omalovánky, plakáty z papíru, písmena a číslice vyrobené z papíru, pohlednice, samolepky, učební pomůcky, výukové kartičky, vystřihovánky; (28) deskové hry, domino, hrací karty, pexeso, společenské hry.
(511) 16, 28
(540)

POKETO

(592) Slovní

- (111) **393700**
(220) 15.02.2021
(320) 15.02.2021
(442) 15.06.2022
(151) 21.09.2022
(730) **Český rozhlas**, Vinohradská 1409/12, Praha 2, Vinohrady, 12000, CZ
(210) O-569797

(510) (9) nahrané a nenahrané nosiče záznamů obrazu a zvuku; (35) propagační činnost, reklama, a to prostřednictvím rozhlasového vysílání; (38) provozování rozhlasového vysílání, šíření rozhlasových pořadů a dalšího multimediálního obsahu přes internet.

(511) 9, 35, 38

(540)

Poslouchej sport

(592) Slovní

(111) **393702**

(220) 28.05.2021

(320) 28.05.2021

(442) 15.06.2022

(151) 21.09.2022

(730) **Rybízák s.r.o.**, Sládkova 372/8, Ostrava, Moravská Ostrava, 70200, CZ

(210) O-572384

(510) (33) víno.

(511) 33

(540)

Rybízák

(592) Slovní

(111) **393703**

(220) 28.08.2021

(320) 28.08.2021

(442) 15.06.2022

(151) 21.09.2022

(730) **Jakub Wurm**, Zenklova 1/35, Praha 8, Libeň, 18000, CZ

(210) O-574309

(591) Barevná

(510) (35) inzerce automobilů určených k prodeji prostřednictvím internetu, velkoobchodní prodej vozidel, registrace vozidel a převod vlastnického práva; (36) leasingové služby; (39) pronájem motorových vozidel, smluvní pronájem motorových vozidel, pronájem motorových silničních vozidel.

(511) 35, 36, 39

(540)



(593) Obrazová

(111) **393704**

(220) 02.09.2021

(320) 02.09.2021

(442) 15.06.2022

(151) 21.09.2022

(730) **Deva Nutrition a.s.**, Gen. Klapálka 519, Nové Město nad Metují, 54901, CZ

(210) O-574405

(510) (5) dietetické potraviny a přípravky upravené pro léčebné či veterinární účely, potraviny pro kojení a batolata, vše vyráběné v souladu s předpisy o ekologickém zemědělství; (29) konzervované, mražené, sušené a vařené ovoce a zelenina, želé, džemy, kompoty, mléko a mléčné výrobky, vše vyráběné v souladu s předpisy o ekologickém zemědělství; (32) ovocné nápoje a ovocné šťávy, vše vyráběné v souladu s předpisy o ekologickém zemědělství.

(511) 5, 29, 32

(540)

BIONEK

(592) Slovní

(111) **393705**

(220) 23.11.2021

(320) 23.11.2021

(442) 15.06.2022

(151) 21.09.2022

(730) **Czech Craft Beers, a.s.**, Kytnerova 403/5, Brno, Medlánky, 62100, CZ

(740) Mgr. Lukáš Dlabáček, patentový zástupce, Bolzanova 461/5, Brno, Černovice, 61800

(210) O-576042

(510) (16) psací potřeby a razítka, bloky s volnými listy, bločky účtenek, papírové cenové visačky, papírové cenovky, denní kalendáře, denní zápisníky, desky na dokumenty, diáře, dopisní papír, papírové dárkové krabice na pivo v lahvích a plechovkách, papírové dárkové krabice na sklenice, etikety z papíru nebo lepenky, hlavičkový dopisní papír, papírové kartičky na dárkové balení, knihy hostů, krabice na dokumenty (z papíru nebo lepenky), krabice na papírenské zboží (z papíru nebo lepenky), lepící natištěné etikety z papíru, lepící papírové etikety, lepící podložky (papírenské výrobky), materiály na pečetení, nálepky (kancelářské potřeby), nástěnky (kancelářské potřeby), nástěnné kalendáře, návštěvní knihy, obaly (papírnícké výrobky), obálkový papír, obálky (papírnícké výrobky), označovací papírové štítky, papírové označovače na dokumenty, oznámení (papírenské výrobky), pamětní pečete, papír na etikety, papír na kopírování, papír na psaní, kancelářské potřeby (kromě nábytku), papírové ozdoby na večírky, papírové pečete, papírové složky, papírové štítky, pečeti vosk, plastové obálky, podložky na psací stůl, podnosy na třídění a počítání peněz, pohlednice, pokladní pásky, pořadače (kancelářské potřeby), rámečky na fotografie (papírové pasparty), fotografie, rámečky na obrázky vyrobené z lepenky, samolepky, složky na dokumenty, zápisníky a bloky, papírové tácky pod pivní sklenice, plakáty, tiskoviny, katalogy, letáky, kartonové obaly, plastové obaly v rámci této třídy; (21) sklenice na pivo, džbány na pivo, džbánky na pivo, žejdlíky na pivo, korbele, korbele (půllitry), lahvíčky, půllitrové sklenice, stojany na lahve (kuchyňské potřeby), umělohmotné kelímky, tácky (kromě papírových a látkových), pivní tácky (jiné než papírové nebo textilní), lahve, otvíráky na lahve; (32) pivo, nealkoholické pivo, sladové pivo, ochucené pivo, pšeničné pivo, pivovarnické výrobky, černé pivo (pivo z praženého sladu), ječmenné víno (pivo), pivo s příchutí kávy, stout (silné černé pivo), porter (silné černé pivo), světlé pivo (svrchně kvašené), piva z rukodělných pivovarů, pivo s nízkým obsahem alkoholu, root beer (nealkoholické pivo s rostlinnými výtažky), nealkoholické nápoje, nealkoholické přípravky k výrobě nápojů, piva typu IPA ("india pale ale"), imitace piva, koktejly na bázi piva, ležáky, nealkoholické nápoje s příchutí piva, nápoje na bázi piva, piva obohacená minerály, pivní mladina, sladina, chmelové výtažky pro použití při přípravě nápojů, chmelové výtažky pro výrobu piva, sladové sirupy do nápojů.

(511) 16, 21, 32

LUCKY BASTARD - PIVO JAKO ZÁŽITEK

(592) Slovní

(111) **393706**

(220) 15.12.2021

(320) 15.12.2021

(442) 23.03.2022

(151) 21.09.2022

(730) **TOMIL s.r.o.**, Gen. Svatoně 149, Vysoké Mýto, Litomyšlské Předměstí, 56601, CZ

(740) Rott, Růžička & Guttman a spol., Vyskočilova 1566, Praha 4, Michle, 14000

(210) O-576527

(510) (3) přípravky pro bělení, prací prostředky (i tekuté), aviváže, tekuté mycí a čisticí prostředky, zubní pasty, přípravky pro čištění, leštění, odmašťování a broušení, čistící, lešticí a brousící přípravky pro automobily, autokosmetika; (5) antibakteriální a dezinfekční přípravky; (16) tiskoviny a výrobky z papíru, a to letáky, katalogy, kalendáře, fotografie, etikety, tašky papírové, plakáty, kartóny, pohlednice, gratulace, obálky, samolepky, tašky umělohmotné; (35) šíření reklamy počítačovou sítí a internetem, rádiovými a televizními programy; (38) šíření informací počítačovou sítí a internetem, rádiovými a televizními programy.

(511) 3, 5, 16, 35, 38

(540)

TURBULENCE

(592) Slovní

- (111) **393707**
(220) 15.12.2021
(320) 15.12.2021
(442) 02.02.2022
(151) 21.09.2022
(730) **TOMIL s.r.o.**, Gen. Svatoně 149, Vysoké Mýto, Litomyšlské Předměstí, 56601, CZ
(740) Rott, Růžička & Guttman a spol., Vyskočilova 1566, Praha 4, Michle, 14000
(210) O-576528
(510) (3) přípravky pro bělení, prací prostředky (i tekuté), aviváže, tekuté mycí a čisticí prostředky, zubní pasty, přípravky pro čištění, leštění, odmašťování a broušení, čisticí, lešticí a brousící přípravky pro automobily, autokosmetika; (5) antibakteriální a dezinfekční přípravky; (16) tiskoviny a výrobky z papíru, a to letáky, katalogy, kalendáře, fotografie, etikety, tašky papírové, plakáty, kartóny, pohlednice, gratulace, obálky, samolepky, tašky umělohmotné; (35) šíření reklamy počítačovou sítí a internetem, radiovémi a televizními programy; (38) šíření informací počítačovou sítí a internetem, radiovémi a televizními programy.
(511) 3, 5, 16, 35, 38
(540)
Dr. DEVIL TURBULENCE
(592) Slovní

- (111) **393708**
(220) 30.12.2021
(320) 30.12.2021
(442) 15.06.2022
(151) 21.09.2022
(730) **Zámek Loučeň a.s.**, Václavské náměstí 808/66, Praha 1, Nové Město, 11000, CZ
(740) MIRA Patentová a známková kancelář, Blanka Fišerová, V kapslovně 2770/11, Praha 3, Žižkov, 13000
(210) O-576739
(510) (29) zpracované ořechy a zpracovaná semena spadající do této třídy, mražené, konzervované, upravené nebo jinak zpracované ovoce, zahradní a lesní plody nebo semena a zelenina, jedlé oleje a tuky, ryby, drůbež, zvěřina, maso a masné výrobky, máslo, vejce, mléko, mléčné výrobky; (30) čokoláda, čokoládové nápoje, cukr, karamel, čaj, káva a kávové náhražky, zmrzlina, zmrzlinové poháry, zmražené mléčné cukrárenské výrobky; (35) reklama, marketing, merchandising, franchising, propagační činnost, mediální reklama a inzerce, výstavy komerční, reklamní nebo propagační, distribuce a šíření reklamních a propagačních materiálů, pomoc při řízení obchodní činnosti, poskytování obchodních informací prostřednictvím webových stránek, reklama on-line v počítačové síti; (41) organizování, pořádání a vedení soutěží pro vzdělávací a zábavné účely, poradenství v oblasti gastronomických soutěží, organizování výstav ke kulturním a vzdělávacím účelům, organizování konferencí; (43) modelování a zdobení jídel, poskytování jídel a nápojů na firemních akcích, informace o dočasném ubytování, poradenství a rezervační služby o dočasném ubytování, poskytování dočasného ubytování (služby).
(511) 29, 30, 35, 41, 43
(540)
Čápy s mákem
(592) Slovní

- (111) **393709**
(220) 30.12.2021
(320) 30.12.2021
(442) 15.06.2022
(151) 21.09.2022
(730) **RAPO BRNO, s.r.o.**, Mrštíkova 356, Tišnov, 66603, CZ
(740) Kořistka Martin, CZ patentový zástupce, ETMA & EDA, Martin Kořistka, Karpatská 241/3, Brno, Starý Lískovec, 62500
(210) O-576743
(591) Barevná
(510) (16) papírové etikety, fólie k balení potravin, plakáty, fotografie, pohlednice, kalendáře, samolepky, obtisky, papírové vlajky a praporky, informační a reklamní produkty v papírové formě, ozdobné předměty z papíru, znaky grafické pro kopírování, kartónové krabice, tiskoviny, tištěné letáky, pozvánky, vstupenky a programy, manuály, periodické i neperiodické publikace, učební pomůcky, papíry k balení zboží, sáčky jako

obaly, balící a obalové materiály pro skladování z papíru, lepenky a/nebo z plastů; (35) velkoobchodní služby, maloobchodní služby, nákup, prodej, on-line nákup a on-line prodej, to vše v oblasti potravin a smíšeného zboží, alkoholických a nealkoholických nápojů, tiskovin, papírových výrobků, papírnického zboží, kosmetických přípravků, parfumerie, přípravků pro osobní hygienu, čisticích prostředků a vonných přípravků, dezinfekčních a antiseptických přípravků, tabáku, tabákových výrobků, kuřáckých potřeb, zápalek, hraček, elektroniky, potřeb pro domácnost, reklama, reklama online, propagační činnost, propagační činnost on-line, šíření reklamy a propagačních materiálů, přímá propagace poštou, průzkumy trhu, marketing, obchodní management a podnikové poradenství, obchodní poradenské služby, poradenství v obchodní činnosti, obchodní informace a rady pro spotřebitele, obchodní zprostředkovatelské služby, zajišťování obchodních transakcí a obchodních kontaktů, obchodní nebo podnikatelský průzkum, organizování komerčních nebo reklamních výstav, prezentace výrobků v komunikačních médiích pro účely maloobchodu, pronájem prodejních automatů, průzkum veřejného mínění a průzkum trhu, prezentace zboží a služeb, služby předvádění výrobků a vystavování zboží, rozšiřování reklamních materiálů zákazníkům; (39) automobilová doprava, balení zboží, služby dopravce, doručování zboží, dovoz zboží, informace o dopravě a skladování, pronájem nákladních automobilů a kamionů, pronájem parkovacích ploch, pronájem skladovacích kontejnerů, skladování, expedice, dárkové balení; (43) kiosky s občerstvením, bufetové služby, bufety, restaurace, restaurace rychlého občerstvení, bary, denní bary, jídelny, restaurace, kavárny, čajovny, cateringové služby, služby zajišťující stravování a nápoje, příprava jídel a nápojů pro spotřebu, rychlé občerstvení, dočasné ubytování, penzion, noclehárny turistické, stravovací a ubytovací služby, zprostředkování a rezervace přechodného ubytování a stravování.

- (511) 16, 35, 39, 43
(540)



- (593) Obrazová

- (111) **393710**
(220) 03.01.2022
(320) 03.01.2022
(442) 15.06.2022
(151) 21.09.2022
(730) **Suchý Jan**, Bendova 1103/14, Plzeň, Jižní Předměstí, 30100, CZ
(210) O-576781
(510) (17) izolace (materiály); (37) izolace střeš, izolace staveb, izolace budov, tepelné izolace budov.
(511) 17, 37
(540)
PURnext
(592) Slovní

- (111) **393711**
(220) 27.01.2022
(320) 27.01.2022
(442) 15.06.2022
(151) 21.09.2022
(730) **Vognar Miloš Ing.**, Bněnská 165/111, Hradec Králové, 50008, CZ
(210) O-577224
(591) Barevná
(510) (9) nahraný obsah (počítačové programy, data a informace), databáze, interaktivní databáze, elektronické databáze, datové soubory, nahrané nebo s možností stažení, informační technologie a audiovizuální, multimediální a fotografické přístroje, komunikační zařízení, paměťová zařízení a média, zařízení a příslušenství na zpracování dat (elektrická a mechanická), audiovizuální a fotografické přístroje; (16) nosiče a dekorativní materiály a

materiály pro umělce, tiskárenské výrobky, papírnické zboží a vzdělávací potřeby, papír a lepenka, tištěné knihy, časopisy, noviny a jiná papírová média, jednorázové papírové výrobky, a to papírové kapesníčky, letáky, manuály, papírové nebo plastové sáčky a tašky na balení (obálky, pytlíky); (35) reklamní, marketingové a propagační služby, pomoc v obchodní a podnikatelské činnosti, management a administrativní služby, obchodní služby a informace pro spotřebitele, služby předvádění výrobků a vystavování zboží, obchodní informační služby týkající se vína, obchodní konzultační a poradenské služby, konzultace v oblasti reklamy a marketingu, služby vztahů s veřejností (public relations), maloobchod a velkoobchod – prodej vína, výrobků z vína a reklamních předmětů spojených s vinařskou tematikou; (41) služby v oblasti vzdělávání, zábavy a sportu, výchova, vzdělávání, zábava a sportovní činnost, organizace kvízů, her a soutěží, módní přehlídky pro zábavní účely (organizace), kulturní, vzdělávací nebo zábavní služby poskytované uměleckými galeriemi, organizování konferencí, výstav a soutěží, ochutnávky vín (zábavní služby), zábava týkající se ochutnávek vín, příprava a organizace akcí s ochutnávkou vína pro zábavní účely, služby v oblasti živých vystoupení, zveřejňování, oznamování a psaní textů; (43) poskytování jídla a nápojů, služby ochutnávky vín (zajištění nápojů), služby vináren, dočasné ubytování, informace o dočasném ubytování, poradenské a rezervační služby, informační, poradenské a rezervační služby v oblasti poskytování jídla a pití

(511) 9, 16, 35, 41, 43
(540)



(593) Obrazová

(111) **393712**

(220) 16.02.2022
(320) 16.02.2022
(442) 15.06.2022
(151) 21.09.2022

(730) **BAVO Poříčí s.r.o.**, č. p. 34, Poříčí u Litomyšle, 57001, CZ
(740) Macek and Partners, Mgr. Jiří Macek, Sázkavská 751/16, Praha 2, Vinohrady, 12000

(210) O-577602

(591) Barevná

(510) (6) kovové materiály pro stavebnictví, kovové potřeby zámečnické a klempířské, včetně šroubů, matic, nýtů, čepů, podložek pro rozdělení zátěže, jakož i podkladových kotoučů a desek, upevňovací prvky a zařízení pro průmysl a stavebnictví, jakož i jejich části a součásti, zařazené do této třídy, z kovu; (7) měchy [části strojů]; (9) plottery; (12) harmonikové měchy pro kloubové autobusy, tramvaje, autobusy, trolejbusy, osobní vlaky, nákladní vlaky, konstrukční části pro vlaky, části a příslušenství dopravních prostředků, konstrukční části na autobusy; (19) nekovové podlahové desky, plastové podlahové desky, dřevěné podlahové desky; (37) zámečnictví (opravy); (40) rytí, gravírování, laserové gravírování.

(511) 6, 7, 9, 12, 19, 37, 40

(540)



(593) Obrazová

(111) **393713**

(220) 16.02.2022
(320) 16.02.2022
(442) 15.06.2022
(151) 21.09.2022

(730) **Ryšavý Ladislav Ing.**, Skuteckého 1380/14, Praha 6, Řepy, 16300, CZ
(210) O-577626

(510) (29) bramborové smaženky, zpracované ovoce, houby a zelenina, zpracované ořechy a luštěniny, hotová jídla obsahující převážně maso, instantní potraviny (dušená jídla, polévky), pikantní svačinky na bázi brambor a masa, bramborové tyčinky, bramboráky, bramborové prsty; (30) bramborové placky, lomper (bramborové placky).

(511) 29, 30

(540)

PoFi

(592) Slovní

(111) **393714**

(220) 29.01.2018
(320) 29.01.2018
(442) 15.06.2022
(151) 21.09.2022

(730) **ACPS Automotive GmbH**, Bertha-Benz-Strasse 2, Ingersheim, 74379, DE

(740) Čermák a spol., JUDr. Karel Čermák Ph.D., LL.M., Elišky Peškové 735/15, Praha 5, Smíchov, 15000

(210) O-577830

(510) (9) ovládací mechanismy pro části vozidel, komponenty vozidel, přídavná zařízení vozidel, příslušenství vozidel a závěsná zařízení vozidel, přístroje pro detekci provozních a zátěžových podmínek součástí vozidel, komponentů vozidel, nástavbových dílů vozidel, příslušenství vozidel a závěsných zařízení vozidel, čidla pro zjišťování provozního a zátěžového stavu u částí vozidel, komponentů vozidel, přídavných zařízení vozidel, příslušenství vozidel a závěsných zařízení vozidel, vše v rámci třídy 9; (12) části vozidel, zejména části karosérií a rámů, doplňkové pružiny a jejich části, příslušenství vozidel a přídavných zařízení vozidel, jakož i jejich komponenty, tažná zařízení vozidel, stabilizační přístroje pro teleskopické tlumiče a/nebo tlumiče proti vychýlení u přívěsů vozidel, stabilizační přístroje pro vyrovnání úrovně, stabilizátory zajišťující rovnováhu, pojistky proti odtržení přívěsů vozidel, vlečná lana a tyče, přepravní systémy pro střechy, zadní a vnitřní prostory a jejich části, ochranná a centrovací zařízení, zejména přední ochrana, ochrana stran, externí držáky kol, zařízení proti větru, větrné clony, stabilizátory vozidel, elektrické zařízení pro příslušenství vozidel a přídavných zařízení vozidel, vše spadající do třídy 12.

(511) 9, 12

(540)

ACPS

(592) Slovní

(111) **393715**

(220) 01.03.2022
(320) 01.03.2022
(442) 15.06.2022
(151) 21.09.2022

(730) **Primulus Group, s.r.o.**, Novoveská 2057/5d, Ostrava, Mariánské Hory, 70900, CZ

(740) Chytilová & spol., patentová kancelář, s.r.o., Nad spádem 641/20, Praha 4, Podolí, 14700

(210) O-577887

(510) (3) antiperspiranty a deodoranty, balzámy, jiné než pro léčebné účely, bělicí přípravky k použití v domácnosti, bělicí přípravky (odbarvovače) pro kosmetické účely, čistící prostředky, čistící prostředky pro domácnost, čistící prostředky pro vozidla, depilační přípravky, depilační prostředky, hygienické přípravky jako toaletní potřeby, hydratační přípravky, funkční kosmetika, fyto kosmetické přípravky, kosmetické přípravky pro péči o zvířata, koupelové přípravky (neléčivé), lešticí přípravky, mýdla a gely, líčidla, parfumerie a vonné přípravky, prací prostředky, přípravky do koupele, přípravky na čištění a leštění kůže a obuvi, přípravky na odstraňování ochlupení a holicí přípravky, přípravky pro ústní hygienu, přípravky pro péči o vlasy, přípravky pro osobní hygienu a kosmetické přípravky, vonné oleje a aromatické výtažky; (5) adstringenty pro lékařské účely, algjidy, antibakteriální gely, antibakteriální, dezinfekční přípravky, antivirové přípravky, antitoxiny, antiseptika, antiseptické přípravky pro

péči o tělo, antiparazitika, antioxidanty pro dietetické účely, antioxidační doplňky, antimikrobiální přípravky pro dermatologické použití, antibiotika, antibiotické doplňky stravy pro zvířata, baktericidní látky, biocidy, dezinfekční prostředky k veterinárnímu použití, dezinfekční a antiseptické přípravky, deodoranty do automobilů, deodoranty, jiné než pro lidskou potřebu nebo potřebu zvířat, diagnostické přípravky a materiály, farmaceutické přípravky a přírodní léčiva, fungicidy, imunostimulanty, hygienické přípravky a výrobky obsažené v této třídě, herbicidy, germicidy, insekticidy, koupelové přípravky k ošetření zvířat, koupelové přípravky pro léčebné účely, léčebná a dezinfekční mýdla a čisticí přípravky, medikované krmivo pro zvířata, nutraceutika pro zvířata, nutraceutika pro lidi, nutraceutika jako dietní doplňky, nutraceutické přípravky pro terapeutické nebo lékařské účely, nápojové směsi jako dietní doplňky, nápojové směsi v prášku jako doplňky výživy, nápoje upravené pro lékařské účely, nápoje pro kojence, multivitaminové přípravky, minerální vody pro léčebné účely, minerální přípravky a látky pro lékařské použití, minerální potravinové doplňky, minerální doplňky stravy, minerální doplňky krmiva hospodářských zvířat, minerální dietní doplňky pro lidi, mikrocidy, obvazy, obvazový materiál a aplikátory léčebných přípravků, potravní doplňky pro zvířata, potravní doplňky a dietetické přípravky, potraviny pro batolata, pevný kyslík k lékařskému použití, pevné plyny k léčebným účelům, peroxid vodíku pro lékařské účely a léčebné účely, přípravky na dezodoraci a čištění vzduchu, přípravky proti rostlinným a živočišným škůdcům, veterinární léčiva, vitaminové a minerální doplňky, vitaminové a minerální přípravky, zubní přípravky a výrobky a léčebné zubní pasty, doplňky výživy, kojenecká výživa, výživové doplňky, výživové doplňky do krmiva hospodářských zvířat, výživové doplňky pro veterinářské účely, výživové doplňky ve formě nápojů, výživové nápojové směsi pro použití jako náhražky jídla, nutriční přípravky, dietetické doplňky pro sportovce, dietetické látky pro léčebné účely, dietetické nápoje pro léčebné účely, dietetické potraviny pro léčebné účely, kyslík pro léčebné účely, kyslíkové koupele; (35) maloobchod, velkoobchod a internetový obchod s výrobky uvedenými ve třídách 3 a 5 výše v tomto seznamu, organizace a management obchodních motivačních a věrnostních programů, organizace, obsluha a sledování věrnostních programů pro zákazníky, organizace zákaznických věrnostních programů pro komerční, propagační nebo reklamní účely, věrnostní pobídkové a bonusové programy, věrnostní zákaznické služby ke komerčním, propagačním a/nebo reklamním účelům, správa zákaznických věrnostních, motivačních nebo propagačních programů, řízení věrnostních programů zahrnující slevy nebo pobídky, podpora prodeje prostřednictvím zákaznických věrnostních programů, organizace, provozování a kontrola prodeje a propagačních motivačních programů, vedení motivačních programů pro zaměstnance, analýza reakcí zákazníků, event marketing (získávání zákazníků pořádáním akcí), obchodní informace a poradenství pro zákazníky (zákaznická poradna), poskytování informací zákazníkům o výrobku, poskytování zákaznických informací o produktech prostřednictvím internetu, služby zákaznického klubu pro komerční, propagační a/nebo reklamní účely, merchandising, franchising, obchodní poradenské služby ohledně zakládání franšíz, obchodní konzultační a poradenské služby, obchodní informace a poradenství pro spotřebitele při výběru výrobků a služeb, obchodní analýzy, informační služby a průzkumy trhu, plánování marketingových strategií, plánování a vedení obchodních trhů, výstav a prezentací k ekonomickým a reklamním účelům, organizace a řízení prezentací výrobků, pomoc v obchodní a podnikatelské činnosti, management a administrativní služby, poradenské služby vztahující se k propagaci prodeje, prezentace výrobků v komunikačních médiích pro účely maloobchodu, reklamní, marketingové a propagační služby, rozšiřování reklamních marketingových a propagačních materiálů, služby předvádění výrobků a vystavování zboží, služby obchodních výstav a veletrhů, služby vztahů s veřejností (public relations), správa věrnostních programů na základě nákupních kuponů, zpracování, systematizace a správa dat, administrativní zpracovávání nákupních objednávek v rámci služeb poskytovaných zásilkovými společnostmi, pořádání předváděcích akcí pro obchodní účely, marketing, cílený marketing, internetový marketing, propagace a prezentace eventů prostřednictvím webových stránek eventů, propagace na sociálních sítích, automatizované propagace v síti internet a sociálních sítích, on-line služby pro marketing obchodních sítí a franšíz zajišťující dodržování korporátní identity, pravidel franchizy, optimalizaci marketingu sítí, zjednodušení práce uživatelům pomocí aplikační podpory pro interní procesy a efektivitu na základě reportingu, správ dat pro obchodní sítě, on-line platforma pro propojování obchodních kontaktů – networking, zprostředkování obchodních kontaktů a provádění obchodních operací.

(511) 3, 5, 35

(540)

KARDILUS

(592) Slovní

- (111) **393716**
(220) 02.03.2022
(320) 02.03.2022
(442) 15.06.2022
(151) 21.09.2022
(730) **FAMITO, spol. s r.o.**, Kladská 1093/8a, Hradec Králové, Slezské Předměstí, 50003, CZ
(210) O-577913
(591) Barevná
(510) (18) syntetická kůže, zavazadla, cestovní tašky, peněženky a ostatní tašky, kůže a imitace kůže, surové kůže a usně; (35) obchodní poradenské služby a informace pro spotřebitele.
(511) 18, 35
(540)



kabelka.cz

(593) Obrazová

- (111) **393717**
(220) 02.03.2022
(320) 02.03.2022
(442) 15.06.2022
(151) 21.09.2022
(730) **COLORLAK, a.s.**, Tovární 1076, Staré Město, 68603, CZ
(740) Ing. Zdeněk Kučera, Dlouhá 207, Slušovice, 76315
(210) O-577935
(510) (2) barvy, laky, vodou ředitelné silnovrstvé lazurovací laky, emaily, fermeže, nátěrové laky, ředidla do nátěrových látek, barev a laků, zlatolaky, tmely a pojiva zařazené do třídy 2, barviva, mořidla, ochranné prostředky proti rzi kovů a hnilobě dřeva zařazené do třídy 2, práškové nátěrové látky, práškové barvy, impregnační prostředky na dřevo a na beton zařazené do třídy 2, mořidla na dřevo, elektroforézní nátěrové látky, aditiva pro nátěrové hmoty, interiérové barvy; (17) izolační nátěrové a nástřikové hmoty, izolační nátěrové a nástřikové hmoty na bázi organických pojiv a organických plnidel; (19) nátěrové hmoty fasádní, nátěrové hmoty pro stavební účely, omítkoviny, lité podlahy, asfaltové nátěry, stavební nástřikové hmoty na bázi organických pojiv a organických plnidel, lepicí a šterkové hmoty pro stavební účely.
(511) 2, 17, 19
(540) **COLORNAL**
(592) Slovní

- (111) **393718**
(220) 02.03.2022
(320) 02.03.2022
(442) 15.06.2022
(151) 21.09.2022
(730) **COLORLAK, a.s.**, Tovární 1076, Staré Město, 68603, CZ
(740) Ing. Zdeněk Kučera, Dlouhá 207, Slušovice, 76315
(210) O-577936

(510) (2) barvy, laky, vodou ředitelné silnovrstvé lazurovací laky, emaily, fermeže, nátěrové laky, ředidla do nátěrových látek, barev a laků, zlatolaky, tmely a pojiva zařazené do třídy 2, barviva, mořidla, ochranné prostředky proti rzi kovů a hnilobě dřeva zařazené do třídy 2, práškové nátěrové látky, práškové barvy, impregnační prostředky na dřevo a na beton zařazené do třídy 2, mořidla na dřevo, elektroforézní nátěrové látky, aditiva pro nátěrové hmoty, interiérové barvy; (17) izolační nátěrové a nástřikové hmoty, izolační nátěrové a nástřikové hmoty na bázi organických pojiv a organických plnidel; (19) nátěrové hmoty fasádní, nátěrové hmoty pro stavební účely, omítkoviny, lité podlahy, asfaltové nátěry, stavební nástřikové hmoty na bázi organických pojiv a organických plnidel, lepicí a šetrkové hmoty pro stavební účely.

(511) 2, 17, 19

(540)

TERASOIL

(592) Slovní

(111) **393719**

(220) 02.03.2022

(320) 02.03.2022

(442) 15.06.2022

(151) 21.09.2022

(730) **COLORLAK, a.s.**, Tovární 1076, Staré Město, 68603, CZ

(740) Ing. Zdeněk Kučera, Dlouhá 207, Slušovice, 76315

(210) O-577937

(510) (2) barvy, laky, vodou ředitelné silnovrstvé lazurovací laky, emaily, fermeže, nátěrové laky, ředidla do nátěrových látek, barev a laků, zlatolaky, tmely a pojiva zařazené do třídy 2, barviva, mořidla, ochranné prostředky proti rzi kovů a hnilobě dřeva zařazené do třídy 2, práškové nátěrové látky, práškové barvy, impregnační prostředky na dřevo a na beton zařazené do třídy 2, mořidla na dřevo, elektroforézní nátěrové látky, aditiva pro nátěrové hmoty, interiérové barvy; (17) izolační nátěrové a nástřikové hmoty, izolační nátěrové a nástřikové hmoty na bázi organických pojiv a organických plnidel; (19) fasádní nátěrové hmoty, nátěrové hmoty pro stavební účely, omítkoviny, lité podlahy, asfaltové nátěry, stavební nástřikové hmoty na bázi organických pojiv a organických plnidel, lepicí a šetrkové hmoty pro stavební účely.

(511) 2, 17, 19

(540)

ZINOREX

(592) Slovní

(111) **393720**

(220) 04.03.2022

(320) 04.03.2022

(442) 06.04.2022

(151) 21.09.2022

(730) **Miroslav Loukota, s.r.o.**, Luční 1196, Hrušovany nad Jevišovkou, 67167, CZ

(210) O-577966

(510) (10) zdravotní matrace, polštáře a podložky proti proležením; (20) matrace do postelí včetně pružinových matrací, polštáře; (24) ložní prádlo, prošívané postelové přehozy a příkrývky (quilts), potahy na matrace, povlaky na polštáře.

(511) 10, 20, 24

(540)



Charme

(593) Obrazová

(111) **393721**

(220) 17.03.2022

(320) 17.03.2022

(442) 15.06.2022

(151) 21.09.2022

(730) **Svobodová Veronika**, Janského 2371/89, Praha 5, Stodůlky, 15500, CZ

(210) O-578181

(591) Barevná

(510) (30) pekárenské výrobky, cukrovinky, čokoláda a zákusky, chléb, chlebové pečivo plněné ovocem, polotovary a jednohubky, čerstvé plněné pečivo, pečivo plněné ovocem, plněné pečivo, dorty, čokoládové dorty, zmrzlinové dorty, jahodové dorty, pudinkové dorty, veganské dorty, dorty (cukrářské výrobky), moučníky, zákusky, sušenky, dorty (sladké nebo slané), cukrovinkové ozdoby na dorty, sladkosti (bombóny), sladké tyčinky a žvýkačky, sladké polevy a náplně, cukr, přírodní sladidla, sladké polevy a náplně, výrobky z včelích produktů, čokoládové ozdoby na dorty a koláče, cukrářské polevy (na dorty), těsta na dorty, směsi na dorty, těsta, těstíčka a jejich směsi, zpracované obilí, škrob a produkty z nich vyrobené, pečicí přípravky a droždí, trubičky (sladké pečivo), pečivo (skořápky/mušle), pečivové směsi, makové pečivo, čokoládové pečivo, vídeňské pečivo, trvanlivé pečivo, křehké pečivo, mandlové pečivo, slané pečivo, toasty [pečivo], dánské pečivo, makronky [pečivo], čajové zákusky, hotové zákusky [pečivo], zákusky petit-fours, zákusky japonského typu na páře (mushi-gashi), anglické muffiny, arašídové cukrovinky, bábovka Pandoro [sladké pečivo], bagel (chlebové pečivo), bagety, bezlepkové pekárenské výrobky, bochánky, bochánky z kynutého těsta s čokoládou, bombóny (neléčivé), bombóny (neléčivé) s alkoholem, bombóny s kakaem, bombóny vyrobené z cukru, borůvkové koláče, briošky, briošky plněné džemem, brownie (čokoládové pečivo), buchty s marmeládou, celozrnný chléb, cereální koláče pro lidskou spotřebu, cereální tyčinky, čerstvý chléb, česnekový chléb, cibulové bochánky, čokoláda, čokoládová pěna, čokoládové cukrovinky s náplní, čokoládové cukrovinky obsahující pralinky, čokoládové dezerty, čokoládové cukrovinky s příchutí pralinek, čokoládové oplatky, čokoládové ozdoby na cukrářské výrobky, čokoládové pěny, čokoládové pralinky, čokoládové sušenky, čokoládové sladkosti, čokoládové tyčinky, cukrářské výrobky, croissanty, cukrářské výrobky ke zdobení vánočních stromečků, cukrovinky, cukrovinky (bombóny), cukrovinky obsahující džem, cukrovinky obsahující ovoce [bombóny], cukrovinky v čokoládě, cukrovinky ve formě tabulek, cukrovinky ve formě vajíček bez léčivých přísad, cupcakes, dánské chlebové bulky, dánské máslové sušenky, dezertní pěny [cukrářské výrobky], dezerty Pavlova s lískovými oříšky, dort s cukrovinkami, dortová lízátka na tyčce, dortové oplatky, drobenkový koláč, dulce de leche [mléčný karamel], dýňové koláče, eclair (zásek s polevou plněný krémem), fondány [cukrovinky], frappé (ledový nápoj), gumové bombóny, gumové bombóny (neléčivé), holandský perník (taai taai), holandský suchar, horká čokoláda, hotové dezerty [čokoládové], hotové dezerty [cukrovinky], houstičky, jablečné dortíky, jemné preclíky, karamel, karamel ze slaneho másla, karamely [bombóny], koblihy, koláče, koláče obsahující zeleninu, koláče mooncake (čínské koláče s náplní), koláče s čokoládovou polevou, koláče plněné vepřovým masem, koláče s drůbeží, koláče s náplní, koláče s náplní [sladkou nebo pikantní], koláče s ovocnou náplní, kombucha, kořeněný chléb, korpusy na koláče, křehké pečivo - sušenky, křehké těsto, krekry, krémové buchtíčky, krémové koláče, krokant, kynuté pomoučené bulky,

listové těsto, lité těsto pro přípravu palačinek, lívance, madlenky, makronky [cukroví], mandlové cukrovinky, mandlové sušenky, mandlový koláč, mandlové těsto, marshmallow (pěnové cukrovinky), máslová sušenka v čokoládě, máslové sušenky s čokoládovou polevou, měkké karamelky, měkké chlebové pečivo, minizákusky [dortíky], mléčné cukrovinky, moučník z piškotového těsta a tmavé čokolády, moučníky, moučníky s krémem, müsli tyčinky, müsli dezerty, müsli, nekvašený chléb, nekynutý chléb, neléčivé bylinkové čaje, nesladké pochutiny vyrobené z mouky, nugát, ochucené sladké cukrovinky, ochucené zmrzliny, oříškové cukrovinky, ovesné hrudky obsahující sušené ovoce, ovocné cukrovinky, ovocné koláče, ovocné koláčky, palačinky, ovocné zmrzliny, ovocný chléb, pečené sušenky a koláčky, pečivo na bázi pomerančů, pečivo obsahující krémy, pečivo obsahující krémy a ovoce, pečivo obsahující ovoce, pečivo obsahující zeleninu a maso, pečivo obsahující zeleninu a ryby, pečivo obsahující zeleninu a drůbeží maso, pečivo s masovou náplní, pečivo s náplní trojúhelníkovitého tvaru (samosas), pečivo (typu housky, rohlíky), pečivo z listového těsta se šunkou, pečivo z těsta filo, pekanové tyčinky, pelmeně [knedlíčky plněné masem], perníčky, perník, piškotové buchty s polevou, piškotové buchty v podobě zákusků, piškotový dort, plněné bagety, plněné chlebové bulky, plněné cukroví, plněné kynuté těsto s ovocnou náplní, plněné kynuté těsto se zeleninovou náplní, plovoucí ostrovy [dezert ze sněhové pěny a anglického krému], pochutiny obsahující převážně chléb, pochutiny obsahující převážně cukrovinky, polomáčené čokoládové sušenky, potraviny vyrobené z cukru k přípravě dezertů, potraviny vyrobené z obilovin, potraviny vyrobené z těsta, potraviny z obilnin určené ke snídani, pralinky s tekutou náplní, pralinky, preclíky, preclíky s čokoládovou polevou, profiteroly (větrníčky), pudinky, sendviče s masem, sendviče.

(511) 30

(540)



(593) Obrazová

(111) **393722**

(220) 18.03.2022

(320) 18.03.2022

(442) 15.06.2022

(151) 21.09.2022

(730) **Events CZ/SK s.r.o.**, El. Krásnohorské 318, Frýdek-Místek, Frýdek, 73801, CZ

(210) O-578205

(591) Barevná

(510) (16) časopisy, brožury, brožury s programem, poutače z papíru nebo lepenky, tištěné listy, grafické znaky na kopírování, tištěné publikace, papírové vlajky a vlaječky; (35) fotokopírování, prezentace výrobků v komunikačních médiích pro účely maloobchodu, pronájem reklamních ploch, rozhlasová a televizní reklama, venkovní reklama, vylepování plakátů, reklama, reklama online; (41) organizování festivalů, organizování festivalů pro rekreační účely, organizování festivalů pro zábavní účely, organizování festivalů pro kulturní účely, organizování festivalů pro vzdělávací účely, služby v oblasti hudebních festivalů, pořádání festivalů pro školící účely, fotografování, hudební produkce, produkce hudebních vystoupení, produkce hudebních koncertů, živá hudební představení, předprodej vstupenek (zábava), živé hudební koncerty, služby pro oddech a

rekreaci; (43) provozování kempů, poskytování přechodného ubytování, rezervace přechodného ubytování, cateringové služby zaměřené na zásobování jídlem a nápoji.

(511) 16, 35, 41, 43

(540)



(593) Obrazová

(111) **393723**

(220) 19.03.2022

(320) 19.03.2022

(442) 15.06.2022

(151) 21.09.2022

(730) **Půjčovna lodí Samba s.r.o.**, Nepovolená 1637, Praha 10, Dubeč, 10700, CZ

(740) Mgr. David Müller, Filipova 2016/6, Praha 4, Chodov, 14800

(210) O-578207

(510) (35) maloobchodní prodej vodácké výstroje a vodáckého vybavení, plavidel jako jsou kánoe, kajaky, rafty a paddleboardy, kol a koloběžek, oděvů včetně neoprenových, plovacích vest, pádel, vodáckých barelů; (39) pronájem lodí, uskladnění lodí, pronájem vodních plavidel, pronájem jízdních kol, pořádání a organizování zájezdů, poskytování kotvišť; (41) vodácké kurzy, organizování prázdninových táborů, pronájem sportovního vybavení, pronájem koloběžek, pronájem kolečkových bruslí, půjčování vodácké výstroje a vodáckého vybavení jako jsou plovací vesty, pádla, vodácké barely, pořádání sportovních soutěží, pořádání instruktážních kurzů, pořádání zábavních plaveb, teambuildingové služby v rámci této třídy; (43) poskytování dočasného ubytování, bufety rychlého občerstvení, restaurační služby, služby turistických kempů (ubytování).

(511) 35, 39, 41, 43

(540)

SAMBA

(592) Slovní

(111) **393724**

(220) 23.03.2022

(320) 23.03.2022

(442) 15.06.2022

(151) 21.09.2022

(730) **Uzeniny Příbram, a.s.**, Antala Staška 1670/80, Praha 4, Krč, 14000, CZ

(740) Langrova, s.r.o., Skrétova 1011/48, Plzeň, Jižní Předměstí, 30100

(210) O-578278

(591) Barevná

(510) (16) reklamní, propagační a informační materiály z papíru a plastických hmot, a to tiskoviny, kalendáře, papírové plakáty, papírové pivní tácky, papírové ubrusy a ubrusy, pohlednice, papírové billboardy (velkoplošné plakáty), tužky; (20) obaly (krabice) z umělých hmot a nádoby z umělých hmot jako obaly na potraviny, zejména na masné a uzenářské výrobky; (29) maso, masné výrobky a uzenářské výrobky; (35) reklamní a propagační činnost, nákup a prodej potravin a nápojů; (40) řeznictví (porážka zvířat), zpracování masa a masných výrobků.

(511) 16, 20, 29, 35, 40

(540)



(593) Obrazová

- (111) **393725**
(220) 24.03.2022
(320) 24.03.2022
(442) 15.06.2022
(151) 21.09.2022
(730) **GROSS STAHL, s.r.o.**, U Oharky 3093, Žatec, 43801, CZ
(740) JUDr. Alice Kluzáková, Sokolovská 454/126, Praha 8, Karlín, 18600
(210) O-578316
(510) (6) kovové stavební a konstrukční materiály a prvky, konstrukční ocel, kovové konstrukce; (35) reklamní, marketingové a propagační služby, obchodní poradenství a informace pro spotřebitele; (37) stavby ocelových konstrukcí, montáž stavebních ocelových konstrukcí, stavebnictví a demolice staveb, instalace, údržba a opravy strojů, instalace ocelových konstrukcí, opravy ocelových konstrukcí, čištění budov a ocelových konstrukcí; (40) zakázková výroba ocelových stavebních prvků, zpracování kovů, pokovování a poniklování.

(511) 6, 35, 37, 40

(540)

GROSS STAHL

(592) Slovní

- (111) **393726**
(220) 24.03.2022
(320) 24.03.2022
(442) 15.06.2022
(151) 21.09.2022
(730) **GROSS STAHL, s.r.o.**, U Oharky 3093, Žatec, 43801, CZ
(740) JUDr. Alice Kluzáková, Sokolovská 454/126, Praha 8, Karlín, 18600
(210) O-578317
(510) (6) kovové stavební a konstrukční materiály a prvky, konstrukční ocel, kovové konstrukce; (35) reklamní, marketingové a propagační služby, obchodní poradenství a informace pro spotřebitele; (37) stavby ocelových konstrukcí, montáž stavebních ocelových konstrukcí, stavebnictví a demolice staveb, instalace, údržba a opravy strojů, instalace ocelových konstrukcí, opravy ocelových konstrukcí, čištění budov a ocelových konstrukcí; (40) zakázková výroba ocelových stavebních prvků, zpracování kovů, pokovování a poniklování.

(511) 6, 35, 37, 40

(540)



(593) Obrazová

- (111) **393727**
(220) 25.03.2022
(320) 25.03.2022
(442) 15.06.2022
(151) 21.09.2022
(730) **Hokejový soubor univerzit Brno z.s.**, Výstavní 379/20, Brno, Staré Brno, 60300, CZ
(740) Advokátní kancelář - Mgr. Petr Žižka, LL.M., Mgr. Petr Žižka LL.M., Sedláčkova 209/16, Plzeň, Vnitřní Město, 30100
(210) O-578338
(591) Barevná
(510) (35) propagace sportovních soutěží a akcí, distribuce letáků, brožur, tiskovin a vzorků pro reklamní účely, distribuce propagačního materiálu, distribuce reklamních textů, poskytování a pronájem reklamního prostoru, maloobchodní prodej sportovního vybavení, maloobchodní prodej sportovních předmětů, velkoobchodní prodej sportovního vybavení, velkoobchodní prodej sportovních předmětů, maloobchodní služby v oblasti sportovních potřeb, velkoobchodní služby v oblasti sportovního zboží; (41) organizování sportovních soutěží, pořádání sportovních soutěží, organizování sportovních činností, organizování sportovních akcí a sportovních turnajů, příprava a pořádání sportovních soutěží, zábava ve formě hokejových utkání, zábava ve formě zápasů ledního hokeje, plánování večírků [zábava], předprodej vstupenek (zábava), zábava ve formě zápasnických utkání, zábava vztahující se ke sportu.

(511) 35, 41

(540)



(593) Obrazová

- (111) **393728**
(220) 26.03.2022
(320) 26.03.2022

- (442) 15.06.2022
(151) 21.09.2022
(730) **SWISS MED Pharmaceuticals a.s.**, Opletalova 921/6, Praha 1, Nové Město, 11000, CZ
(740) JUDr. Aleš Zábřeh, advokát, Na Beránce 57/2, Praha 6, Dejvice, 16000
(210) O-578353
(510) (3) neléčivá kosmetika, kosmetika a kosmetické přípravky, kosmetické krémy, gely pro kosmetické použití; (5) farmaceutické přípravky, potravinové doplňky pro lidi a zvířata, doplňky potravy pro léčebné účely, dietní potravinové doplňky, farmaceutické přípravky k regulaci trávicího systému, potravinové doplňky ne pro lékařské účely; (10) zdravotnické prostředky k léčbě trávicího systému, a to dávkovače pilulek, aerosolové dávkovače pro lékařské účely, inhalátory, gastroskopy, kapátka pro lékařské účely, lžice na podávání léků a nádobky pro aplikaci léků.
(511) 3, 5, 10
(540)



(593) Obrazová

- (111) **393729**
(220) 04.04.2022
(320) 04.04.2022
(442) 15.06.2022
(151) 21.09.2022
(730) **Armáda spásy v České republice, z. s.**, Petržilkova 2565/23, Praha 5, Stodůlky, 15800, CZ
(210) O-578468
(510) (16) papír a lepenka, tiskárenské výrobky, potřeby pro vazbu knih, fotografie, papírnické výrobky a kancelářské potřeby s výjimkou nábytku, lepidla pro kancelářské potřeby nebo pro domácnost, potřeby pro rýsování a kreslení a potřeby pro umělce, malířské štětce, instruktážní a výukové materiály, plastové archy, fólie a sáčky pro balení a obaly, tiskařské typy, štočky; (25) oděvy, obuv, pokrývky hlavy; (35) reklama, propagace, řízení, organizace a administrativa obchodní činnosti, kancelářské práce; (41) vzdělávání, školení, zábava, sportovní a kulturní činnosti; (43) služby zajišťující stravování a nápoje, dočasné ubytování; (44) lékařské služby, veterinární služby, péče o hygienu a krásu osob a zvířat, zemědělské služby, služby v oblasti akvakultury, zahradnické a lesnické služby.
(511) 16, 25, 35, 41, 43, 44
(540)

Ošetřenka

(592) Slovní

- (111) **393730**
(220) 05.04.2022
(320) 05.04.2022
(442) 15.06.2022
(151) 21.09.2022
(730) **Staroboleslavská jednota pro národní poutní místo, z.s.**, nám. sv. Václava 1/14, Brandýs nad Labem-Stará Boleslav, Stará Boleslav, 25001, CZ
(740) Advokátní kancelář Kutějová, Maršál, Briarský, s.r.o., Mgr. Ludmila Kutějová, advokátka, Politických vězňů 935/13, Praha 1, 11000
(210) O-578515

- (510) (35) inzertní, propagační a reklamní činnost; (41) vzdělávací činnost, pořádání kulturních a zábavních aktivit, školící a výchovná činnost, přednášková činnost, nakladatelská a vydavatelská činnost; (42) vědecká a výzkumná činnost, dokumentace pramenů, literatury a památek, vědecké rešerše, expertizy a zpracování posudků, poradenství v oblasti navrhování webových stránek, poradenství v oblasti informačních technologií (IT), tvorba a správa webových stránek, programování internetových databázových systémů a internetových aplikací, programování multimediálních aplikací, tvorba multimediálních dokumentů, prezentací, aplikací, katalogů, tvorba informačních databází, elektronických časopisů, periodik, knih, elektronické ukládání k archivaci databází, obrázků a jiných elektronických dat, obnova databází, převod textů do digitálního formátu, skenování obrazů (konverze z fyzických na elektronická média), digitalizace dokumentů; (45) poskytování právních služeb, provádění právních průzkumů a auditů, právní a duchovní poradenská činnost, pořádání a organizace náboženských shromáždění a setkání, provádění náboženských obřadů.
(511) 35, 41, 42, 45
(540)

Staroboleslavská jednota

(592) Slovní

- (111) **393731**
(220) 11.04.2022
(320) 11.04.2022
(442) 15.06.2022
(151) 21.09.2022
(730) **Jednota tlumočnicků a překladatelů**, Senovážné náměstí 978/23, Praha 1, Nové Město, 11000, CZ
(210) O-578593
(510) (16) papír, lepenka, tiskárenské výrobky, potřeby pro knižní vazby, fotografie, materiál pro umělce, štětce, psací stroje a kancelářské potřeby (s výjimkou nábytku), učební a vyučovací pomůcky (s výjimkou přístrojů), plastické obaly (nezařazené do jiných tříd), tiskařské typy, štočky; (35) propagační činnost, reklama, pomoc při řízení obchodní činnosti, obchodní administrativa, kancelářské práce; (41) vzdělávání, školení, zábava, sportovní a kulturní činnosti.
(511) 16, 35, 41
(540)



(593) Obrazová

- (111) **393732**
(220) 11.04.2022
(320) 11.04.2022
(442) 15.06.2022
(151) 21.09.2022
(730) **Jednota tlumočnicků a překladatelů**, Senovážné náměstí 978/23, Praha 1, Nové Město, 11000, CZ
(210) O-578594
(591) Barevná
(510) (16) papír, lepenka, tiskárenské výrobky, potřeby pro knižní vazby, fotografie, materiál pro umělce, štětce, psací stroje a kancelářské potřeby (vyjímaje nábytek), učební a vyučovací pomůcky (s výjimkou přístrojů), plastické obaly (nezařazené do jiných tříd), tiskařské typy, štočky; (35) propagační činnost, reklama, pomoc při řízení obchodní činnosti, obchodní

administrativa, kancelářské práce; (41) vzdělávání, školení, zábava, (540)
sportovní a kulturní činnosti.

(511) 16, 35, 41
(540)



(593) Obrazová

(111) **393733**

(220) 11.04.2022
(320) 11.04.2022
(442) 15.06.2022
(151) 21.09.2022

(730) **České vysoké učení technické v Praze**, Jugoslávských partyzánů 1580/3, Praha 6, Dejvice, 16000, CZ

(740) Rada & Partner advokátní kancelář, s.r.o., JUDr. Ing. Eva Radová, advokátka, Na příkopě 988/31, Praha 1, Staré Město, 11000

(210) O-578609
(591) Barevná

(510) (9) blikající světelná signalizace, dopravní semaforey (signalizační zařízení), dopravní značky (světelné nebo mechanické), elektrická vedení, elektrické regulátory, elektrodynamická zařízení na dálkové ovládání železničních výhybek, elektrodynamická zařízení pro dálkové řízení signalizace, interkomunikační zařízení, monitorovací počítačové programy, monitorovací zařízení (jiná než pro lékařské účely), navigační přístroje, navigační přístroje pro vozidla (palubní počítače), přístroje a prostředky pro měření, řídicí panely, simulátory řízení a ovládání vozidel, světelná nebo mechanická signalizace, světelné a mechanické signalizační panely, světelné značení, vysílače (telekomunikace), výstražné značky (světelné), zabezpečovací zařízení pro železniční dopravu, zařízení na kontrolu rychlosti pro vozidla, zařízení pro automatické řízení vozidel, zvuková výstražná zařízení; (16) grafická znázornění, grafy, knihy, tištěné návody (manuály), technické výkresy, tištěné publikace, učební pomůcky (s výjimkou zařízení); (37) instalace, údržba a opravy strojů, stavební infrastruktury, instalace a opravy telekomunikačních sítí; (41) elektronické publikování (DTP), online vydávání elektronických knih a časopisů, pořádání a vedení kolokvií, pořádání a vedení konferencí, pořádání a vedení kongresů, pořádání a vedení osobních vzdělávacích fór, pořádání a vedení symposií, pořádání a vedení seminářů, pořádání a vedení workshopů (školení), pořádání soutěží (vzdělávacích nebo zábavných), poskytování elektronických publikací online bez možnosti stažení, předávání know-how (odborné vzdělávání), školení, školní vzdělávání, vydávání knih, vydávání textů (s výjimkou reklamních); (42) analýza počítačových systémů, navrhování počítačově simulovaných modelů, navrhování prototypů, poradenství v oblasti bezpečnosti telekomunikační sítě, poradenství v oblasti informačních technologií (IT), poradenství v oblasti telekomunikačních technologií, poskytování outsourcingových služeb v oblasti informačních technologií, projektování ve výstavbě, provádění studií technických projektů, technické psaní, technologické poradenství, technologické poradenství v oblasti digitální transformace, technologický výzkum, vědecký a technologický výzkum v oblasti přírodních katastrof, vědecký výzkum, výzkum ve strojírenství, výzkum vztahující se k telekomunikačním technikám, vzdálené monitorování počítačových systémů.

(511) 9, 16, 37, 41, 42

(593) Obrazová

(111) **393734**

(220) 22.04.2022
(320) 22.04.2022
(442) 15.06.2022
(151) 21.09.2022

(730) **MATEX PM, s.r.o.**, Morseova 1126/5, Plzeň, Skvrňany, 30100, CZ

(740) Langrova, s.r.o., Skrétova 1011/48, Plzeň, Jižní Předměstí, 30100

(210) O-578796
(510) (9) optické komponenty pro lasery.

(511) 9

(540)

4Dwireprinter

(592) Slovní

(111) **393735**

(220) 26.04.2022
(320) 26.04.2022
(442) 15.06.2022
(151) 21.09.2022

(730) **Skanska a.s.**, Křížkova 682/34a, Praha 8, Karlín, 18600, CZ

(210) O-578833

(510) (1) lepidla pro lepení podlahovin (koberců, PVC, gumy), disperzní i rozpouštědlová, pro lepení gumových profilů kanalizačního programu, pro lepení tapet, pro spojování dřevěných prvků a výrobků; (2) barvy, zejména nátěrové hmoty pro povrchové úpravy zdi, dřeva a stavebně truhlářských výrobků (venkovní i vnitřní), k povrchové ochraně zámečnických a klempířských výrobků, nátěrové hmoty na bázi alkydů, akrylátových a vinylacetátových disperzí, silikonů, silikátů, epoxidů a polyuretanů; (6) kovové vybavovací předměty staveb, zejména trubní materiály, armatury, bazény, dveře, okna, konstrukce lodžii, schody, zábradlí, vzduchotechnická potrubí a komponenty, kovové konstrukce; (7) malá mechanizace (elektrické vrtačky, brusky, vibrátory, pily, cirkulárky, frézy na dřevo, elektrické hoblíky, míchačky, drážkovače, vstřelovací přístroje, elektrická stříkací zařízení a tak dále); (8) ruční stavební nářadí (ruční pily, kladívka, hladítka, vodováhy, olovnice, stěrky a tak dále); (11) vybavovací předměty staveb - sanitární zařízení, potrubí jako částí hygienických instalací; (17) krytiny, zejména na bázi kaučuku a plastů, izolace tepelné na bázi pěnových plastů (polystyren, extrudovaný polystyren, pěnový polyuretan, pěnový polyetylen), izolační hmoty proti úniku radonu na bázi plastů, izolace zvukové na bázi minerálních vláken a pěnových plastů do podlah, přiček i podhledů, těsnící tmely pro výplně do spár vnějších a vnitřních na bázi disperzí a silikonů a pro stavební dokončovací práce (sanita, topení), armatury potrubní tlakovzdušné nekovové, pevné a ohebné plastové trubky pro domovní instalace a inženýrské sítě; (19) krytiny plochých střech na bázi asfaltů a modifikovaných asfaltů, stavební hmoty a materiály, zejména betonové směsi, živičné směsi, zdící materiál, krytiny sřešní nekovové, cement, omítkové směsi, dřevo stavební, nekovové pevné trubní materiály na bázi betonu pro inženýrské sítě i pro technická zařízení budov, okna nekovová, dlažba a obklady nekovové, betonové prvky, bazény plavecké nekovové, dveře nekovové, dřevěné konstrukce, betonové a železobetonové prefabrikáty; (36) realitní činnost; (37) stavební práce v oborech inženýrského, průmyslového a pozemního stavitelství, dodávky staveb a jejich částí v uvedených oborech, včetně bezvýkopových technologií a

tunelování, montáže konstrukcí, servisní, dílenské a opravárenské služby týkající se staveb, stavebních výrobků a technických zařízení budov (TZB), poradenská činnost v oblasti stavebnictví, servisní činnost (údržba) v oblasti výpočetní techniky, půjčování/pronájem stavebních strojů a zařízení, provoz čerpacích stanic pohonných hmot; (39) doprava materiálu; (42) výzkum a vývoj v oblasti stavebnictví, inženýrská činnost ve výstavbě, projektová činnost, geodetické a kartografické práce, tvorba software, provozování akreditovaných laboratorí na zkoušení betonů, živých materiálů a zkoušení fyzikálně mechanických parametrů dalších stavebních materiálů.

(511) 1, 2, 6, 7, 8, 11, 17, 19, 36, 37, 39, 42
(540)

SKANSKA

(593) Obrazová

(111) **393736**
(220) 27.04.2022
(320) 27.04.2022
(442) 15.06.2022
(151) 21.09.2022
(730) **Perka Štěpán**, Ortenovo náměstí 892/4, Praha 7, Holešovice, 17000, CZ
(740) Mgr. Josef Žďárský, advokát, Revoluční 763/15, Praha 1, Staré Město, 11000
(210) O-578864
(510) (21) potřeby a nádoby pro domácnost a kuchyň, kuchyňské náčiní a nádobí, s výjimkou vidliček, nožů a lžic, hřebeny a mycí houby, kartáče (s výjimkou štětců), materiály pro výrobu kartáčů, čisticí potřeby, surové sklo nebo sklo jako polotovary, kromě skla používaného ve stavebnictví, nezpracované a polozpracované sklo bez určitého účelu, porcelán a majolika; (30) káva, čaj, kakao a jejich náhražky, rýže, těstoviny a nudle, tapioka a ságo, mouka a obilninové přípravky, chléb, pečivo a cukrovinky, čokoláda, zmrzlina, sorbety a jiné zmrzlinářské výrobky, cukr, med, melasa, droždí, prášek do pečiva, sůl, ochucovač, koření, konzervované byliny, neléčivé, ocet, omáčky a jiná dochucovač, led (zmrzlá voda); (43) služby zajišťující stravování a nápoje, dočasné ubytování.
(511) 21, 30, 43

(540)



(593) Obrazová

(111) **393737**
(220) 27.04.2022
(320) 27.04.2022
(442) 15.06.2022
(151) 21.09.2022
(730) **Šantovka Holding a.s.**, tř. Kosmonautů 1221/2a, Olomouc, 77900, CZ
(210) O-578867
(510) (35) reklama, marketing a propagační služby, obchodní informace pro spotřebitele, pomoc v obchodní a podnikatelské činnosti, management a administrativní služby; (36) pojišťovací služby, služby nemovitosti (realitní služby), finanční, peněžní a bankovní služby; (37) stavebnictví a demolice staveb; (41) služby v oblasti vzdělávání, zábavy a sportu, pronájem zařízení a vybavení ke vzdělávání, zábavě, sportu a kultuře; (42) služby v oblasti informačních technologií, vědecké a technologické služby, služby testování, služby ověřování a služby kontroly kvality.
(511) 35, 36, 37, 41, 42
(540)



(593) Obrazová

(111) **393738**
(220) 27.04.2022
(320) 27.04.2022
(442) 15.06.2022
(151) 21.09.2022
(730) **Unisavers s.r.o.**, Příkop 838/6, Brno, Zábřovice, 60200, CZ
(740) Chytilová & spol., patentová kancelář, s.r.o., Nad spádem 641/20, Praha 4, Podolí, 14700
(210) O-578881
(510) (9) počítačový software, mobilní aplikace a počítačové platformy, detektory měření vody, senzory pro měření vody, přístroje pro měření vody, přístroje pro regulaci, analýzu, sledování nebo řízení rozvodu vody a pro sběr a přenos dat spojených s rozvodem a spotřebou vody, přístroje pro měření

vody pro chytrý zavlažovací systém, ukazatele hladiny vody, čidla a ultrazvuková čidla, senzory pro měření vody, software pro vzdálené ovládání vodovodní sítě, software pro řízení a měření spotřeby vody, chytré počítačové systémy rozvodu vody, elektrické a elektronické ovládací přístroje k použití s přístroji nebo zařízeními pro regulaci vody, počítačové přístroje pro komunikaci dat týkající se řízení rozvodu a spotřeby vody, průtokoměry, průtokoměry pro měření spotřeby vody, elektrické a elektronické vybavení pro regulaci spotřeby vody, přístroje pro regulaci, kontrolu a měření teploty vody, přístroje pro kontrolu a analýzu teploty vody, přístroje pro vážení, měření, signalizaci, kontrolu (inspekci), záchranu, přístroje a nástroje pro vedení, přepínání, přeměnu, akumulaci, regulaci nebo řízení elektrického proudu, přístroje pro záznam, převod, reprodukci zvuku nebo obrazu, manometry, tlakoměry, tlakoměry pro ventily, teploměry (s výjimkou lékařských), snímače teploty, tlakové spínače, ukazatele výšky hladiny vody, vodoznaky, snímače a spínače výšky hladiny, sondy pro vědecké účely, hloubkoměry, elektrické regulační ventily, solenoidové ventily (elektromagnetické spínače), kalibrační přístroje, data, databáze a jiné informační produkty na nosičích dat a v elektronických datových, informačních telekomunikačních sítích všeho druhu, elektronické a datové sítě, multimediální aplikace, elektronická periodika, počítače, programové vybavení umožňující elektronické měření, regulaci, spínání a kontrolu; (11) regulační a bezpečnostní příslušenství pro vodovodní zařízení, regulační přístroje a zařízení na vodovodní zařízení, vodovodní armatury pro regulaci a řízení vody, regulační vodovodní ventily, koncové vodovodní armatury, uzavírací ventily pro vodovodní přístroje, zařízení pro rozvod a úpravu vody, filtrační zařízení pro úpravu vody, sanitární zařízení, kohoutky a kohoutky pro vodovodní potrubí spadající do této třídy, instalační materiál pro rozvod vody, jmenovitě vodovodní instalace, koncové vodovodní armatury, kohoutky (vodovodní doplňky), automatické vodovodní kohoutky, koupelnové vodovodní armatury, směšovací vodovodní baterie, úsporné vodovodní kohoutky, rukojeti vodovodních kohoutků, hlavice vodovodních kohoutků, vodovodní těsnění, těsnící kroužky, elektricky ovládané vodovodní kohoutky, vodovodní kohoutky (instalátorské potřeby), filtry do vodovodních zařízení, směšné kohoutky pro vodovodní potrubí, vodovodní potrubí pro sanitární zařízení, pojistné ventily na vodovodní potrubí, bidetové vodovodní baterie, dřezové vodovodní baterie, umyvadlové vodovodní baterie, vanové a sprchové vodovodní baterie, filtrační sítky do vodovodních potrubí, bezpečnostní příslušenství k vodovodnímu potrubí, bezpečnostní uzavírací ventily pro vodovodní zařízení, vodovodní potrubí jako součást hygienických instalací, odvětrávací k použití na vodovodní rozvody, filtry na vodovodní kohoutky (instalátorské doplňky), bezpečnostní uzavírací kohoutky pro vodovodní zařízení, filtrační prvky na případy vodovodních nádrží, ohebné trubky jako součást vodoinstalací umyvadel, ohebné trubky jako součást vodoinstalací van, ohebné trubky jako součást vodoinstalací sprch a ohebné trubky jako součást vodoinstalací dřezů, baterie pro vodovodní potrubí, průtokové regulační ventily, regulátory a spořiče průtoku vody, WC spořiče vody, perlátory, zařízení pro ekonomickou úsporu vody, sanitární zařízení, zařízení pro rozvod vody a hygienická zařízení, chytré zavlažovací systémy; (35) maloobchod, velkoobchod a internetový obchod s výše uvedenými výrobky ve tř. 9 a 11; (37) montáž, servis, údržba a opravy výrobků a zařízení výše uvedených ve tř. 9 a 11; (41) školení v oblasti úspory vody; (42) technické navrhování a vývoj pro regulaci spotřeby vody, analýza a vědecký výzkum v oblasti úspor vody, energetické audity zaměřené na spotřebu vody, navrhování mechanických, elektromechanických přístrojů a nástrojů týkajících se úspor vody, navrhování počítačového softwaru, navrhování softwaru pro řízení a regulaci spotřeby vody, provádění inženýrských výzkumů, technický design, návrhy a testování nových produktů, odborné poradenství v oblasti úspor vody, vývoj systémů pro správu vody, údržba softwaru, poskytování technických informací v oblasti úspor vody, vývoj a výzkum v oblasti kontroly regulace a úspory vody, kalibrační služby, měřicí služby (kalibrace), výzkum, vývoj, projektování a konzultační a expertizní činnost v oboru měřicí a regulační techniky.

(511) 9, 11, 35, 37, 41, 42

(540)

UNISAVERS

(592) Slovní

(111) **393739**

(220) 29.04.2022

(320) 29.04.2022

(442) 15.06.2022

(151) 21.09.2022

(730) **AgriStar - agrochemicals s.r.o.**, č. p. 98, Liboš, 78313, CZ

(740) Ing. Petr Soukup, tř. Svobody 43/39, Olomouc, 77900

(210) O-578932

(510) (1) agrochemikálie s výjimkou fungicidů, herbicidů, insekticidů a přípravků na hubení parazitů, biologické přípravky, jiné než pro lékařské a veterinární účely, chemikálie pro vědecké účely (jiné než pro lékařské a veterinární účely), chemické výrobky určené pro lesnictví s výjimkou fungicidů, insekticidů a přípravků proti parazitům, umělá hnojiva, přípravky pro hnojení, zahradnické chemikálie s výjimkou fungicidů, herbicidů, insekticidů a přípravků proti parazitům, průmyslové chemikálie, vše v rámci této třídy, regulátory růstu rostlin; (5) insekticidy, germicidy, herbicidy, algicidy, parasitocidy, pesticidy a přípravky na hubení plevele, fungicidy.

(511) 1, 5

(540)

Pendimex

(592) Slovní

(111) **393740**

(220) 04.05.2022

(320) 04.05.2022

(442) 15.06.2022

(151) 21.09.2022

(730) **Tekro, spol. s r.o.**, Višňová 484/2, Praha 4, Krč, 14000, CZ

(210) O-579000

(510) (5) doplňky do krmiv pro zvířata, výživové přísady do krmiv pro zvířata, potravinové doplňky pro domácí mazlíčky, potravinové doplňky pro domácí mazlíčky ve formě pamlsků, vitaminové a minerální doplňky pro domácí mazlíčky; (31) krmiva pro domácí mazlíčky, jedlé pochoutky pro domácí mazlíčky, krmiva pro kočky, krmiva suchá pro zvířata, krmiva ne pro lékařské účely, nápoje pro domácí zvířata, pochoutky a odměny ke zvykání pro zvířata, suché krmivo, výživa pro domácí zvířata, pochoutky pro kočky, doplňková potrava pro zvířata, rybí a masové konzervy pro zvířata; (35) pomoc v obchodní a podnikatelské činnosti, management a administrativní služby, reklama, marketing a propagační služby, maloobchodní prodej přípravků pro péči o zvířata, inzertní a reklamní činnost, on-line maloobchodní služby v souvislosti s potravou a potřebami pro zvířata, distribuce propagačních materiálů, maloobchodní prodej krmiv, podestýlek a steliv pro zvířata, prodej výrobků pro zvířecí mazlíčky a domácí zvířata prostřednictvím internetu.

(511) 5, 31, 35

(540)

Eminent Elementi di Aria

(592) Slovní

(111) **393741**

(220) 04.05.2022

(320) 04.05.2022

(442) 15.06.2022

(151) 21.09.2022

(730) **Tekro, spol. s r.o.**, Višňová 484/2, Praha 4, Krč, 14000, CZ

(210) O-579001

(510) (5) doplňky do krmiv pro zvířata, výživové přísady do krmiv pro zvířata, potravinové doplňky pro domácí mazlíčky, potravinové doplňky pro domácí mazlíčky ve formě pamlsků, vitaminové a minerální doplňky pro domácí mazlíčky; (31) krmiva pro domácí mazlíčky, jedlé pochoutky pro domácí mazlíčky, krmiva pro kočky, krmiva suchá pro zvířata, krmiva ne pro lékařské účely, nápoje pro domácí zvířata, pochoutky a odměny ke zvykání pro zvířata, suché krmivo, výživa pro domácí zvířata, pochoutky pro kočky, doplňková potrava pro zvířata, rybí a masové konzervy pro zvířata; (35) pomoc v obchodní a podnikatelské činnosti, management a administrativní služby, reklama, marketing a propagační služby, maloobchodní prodej přípravků pro péči o zvířata, inzertní a reklamní činnost, on-line maloobchodní služby v souvislosti s potravou a potřebami pro zvířata, distribuce propagačních materiálů, maloobchodní prodej krmiv, podestýlek a steliv pro zvířata, prodej výrobků pro zvířecí mazlíčky a domácí zvířata prostřednictvím internetu.

(511) 5, 31, 35

(540)

Eminent Elementi di Terra

(592) Slovní

(111) **393742**

(220) 04.05.2022

(320) 04.05.2022

- (442) 15.06.2022
(151) 21.09.2022
(730) **Tekro, spol. s r.o.**, Višňová 484/2, Praha 4, Krč, 14000, CZ
(210) O-579002
(510) (5) doplňky do krmiv pro zvířata, výživové přísady do krmiv pro zvířata, potravinové doplňky pro domácí mazlíčky, potravinové doplňky pro domácí mazlíčky ve formě pamlsků, vitaminové a minerální doplňky pro domácí mazlíčky; (31) krmiva pro domácí mazlíčky, jedlé pochoutky pro domácí mazlíčky, krmiva pro kočky, krmiva suchá pro zvířata, krmiva ne pro lékařské účely, nápoje pro domácí zvířata, pochoutky a odměny ke žvýkání pro zvířata, suché krmivo, výživa pro domácí zvířata, pochoutky pro kočky, doplňková potrava pro zvířata, rybí a masové konzervy pro zvířata; (35) pomoc v obchodní a podnikatelské činnosti, management a administrativní služby, reklama, marketing a propagační služby, maloobchodní prodej přípravků pro péči o zvířata, inzertní a reklamní činnost, on-line maloobchodní služby v souvislosti s potravou a potřebami pro zvířata, distribuce propagačních materiálů, maloobchodní prodej krmiv, podestýlek a steliv pro zvířata, prodej výrobků pro zvířecí mazlíčky a domácí zvířata prostřednictvím internetu.

(511) 5, 31, 35

(540)

Eminent Elementi di Mare

(592) Slovní

- (111) **393743**
(220) 04.05.2022
(320) 04.05.2022
(442) 15.06.2022
(151) 21.09.2022
(730) **COMPAGNIE GERVAIS DANONE**, 17, boulevard Haussmann, 75009 Paris, FR
(740) Rott, Růžička & Guttman a spol., Vyskočilova 1566, Praha 4, Michle, 14000
(210) O-579011
(510) (29) mléko, mléčné výrobky a jejich náhražky, sušené mléko, želatinované, aromatizované a šlehačkové mléko, zákusky z mléka, jogurty, jogurtové nápoje, tvarohový sýr (cottage), mléčné nápoje s převažujícím podílem mléka, fermentované čisté nebo ochucené mléčné výrobky, mléčné náhražky rostlinného původu, náhražky mléčných výrobků vyrobené z rostlin nebo z ořechů, kompoty, ovocné pyré; (30) kakao, čokoláda, kakaové nápoje, čokoládové nápoje, kávové nápoje, nápoje na bázi čaje, vaječná sedlina, čokoládové pěny, pěny (dezerty-zákusky), cukrovinky, cukroví, cukr, burizony, přípravky vyrobené z obilnin, snídanové cereálie, sušenky (sladké nebo pikantní), koláče, pečivo, vafle, zákusky na bázi cereálií (cukrovinky), rýžové koláčky, krupicové koláčky, rýžový pudink, občerstvení na bázi rýže (cukrovinky), občerstvení na bázi cereálií (cukrovinky), zmrzlina, zmrzlina složená především z jogurtu, zmrzlinové poháry, jogurtová zmrzlina, zmrzlina na bázi mražené ochucené vody, ovocné polevy (omáčky), pomazánky na bázi čokolády, čokoládové pomazánky obsahující ořechy, hotové potraviny ve formě omáček; (32) nesyčená nebo perlivá voda (minerální nebo neminerální), ovocné nebo zeleninové džusy, nealkoholické ovocné nebo zeleninové nápoje, citronády, soda, šerbety (slazené ovocné nápoje), přípravky pro přípravu nápojů, sirupy pro nápoje, nealkoholické ovocné nebo zeleninové výtažky, nealkoholické nápoje, nápoje na bázi rostlin, nealkoholické zeleninové nápoje s výjimkou náhražek mléčných výrobků.

(511) 29, 30, 32

(540)

VESMÍRŇÁCI

(592) Slovní

- (111) **393744**
(220) 05.05.2022
(320) 05.05.2022
(442) 15.06.2022
(151) 21.09.2022
(730) **Macháček Jiří JUDr.**, Matoušova 3170/10a, Praha 5, Smíchov, 15000, CZ
Hladík Jan Mgr., Fabiánova 507/8, Praha 5, Košíře, 15000, CZ
Hrdlička Pavel MgA., Antonínská 422/4, Praha 7, Holešovice, 17000, CZ
Polák Tomáš Mgr., Tychonova 292/20, Praha 6, Hradčany, 16000, CZ
(740) Advokátní kancelář Iveta Strmeňová, Mgr. Iveta Strmeňová, advokátka, Londýnská 730/59, Praha 2, Vinohrady, 12000

Advokátní kancelář Iveta Strmeňová, Mgr. Iveta Strmeňová, advokátka, Londýnská 730/59, Praha 2, Vinohrady, 12000
Advokátní kancelář Iveta Strmeňová, Mgr. Iveta Strmeňová, advokátka, Londýnská 730/59, Praha 2, Vinohrady, 12000
Advokátní kancelář Iveta Strmeňová, Mgr. Iveta Strmeňová, advokátka, Londýnská 730/59, Praha 2, Vinohrady, 12000

(210) O-579019

- (510) (3) parfémy, toaletní vody; (9) zvukové záznamy, hudební zvukové záznamy; (16) grafické kresby, grafické tisky, tištěné knihy, časopisy, noviny a jiná papírová média; (25) oděvy, obuv, části oděvů, obuvi a pokrývek hlavy; (32) nealkoholické nápoje, džusy; (33) alkoholické nápoje (lihoviny); (35) reklamní, marketingové a propagační služby, texty (psaní reklamních textů); (41) zvuková, obrazová a multimediální produkce a fotografie, vydavatelské služby, on-line vydavatelské služby, hudební koncerty, živé hudební koncerty, hudební koncerty prostřednictvím rádia.

(511) 3, 9, 16, 25, 32, 33, 35, 41

(540)

Džus noci

(592) Slovní

- (111) **393745**
(220) 05.05.2022
(320) 05.05.2022
(442) 15.06.2022
(151) 21.09.2022
(730) **Macháček Jiří JUDr.**, Matoušova 3170/10a, Praha 5, Smíchov, 15000, CZ
Hladík Jan Mgr., Fabiánova 507/8, Praha 5, Košíře, 15000, CZ
Hrdlička Pavel MgA., Antonínská 422/4, Praha 7, Holešovice, 17000, CZ
Polák Tomáš Mgr., Tychonova 292/20, Praha 6, Hradčany, 16000, CZ
(740) Advokátní kancelář Iveta Strmeňová, Mgr. Iveta Strmeňová, advokátka, Londýnská 730/59, Praha 2, Vinohrady, 12000
Advokátní kancelář Iveta Strmeňová, Mgr. Iveta Strmeňová, advokátka, Londýnská 730/59, Praha 2, Vinohrady, 12000
Advokátní kancelář Iveta Strmeňová, Mgr. Iveta Strmeňová, advokátka, Londýnská 730/59, Praha 2, Vinohrady, 12000
Advokátní kancelář Iveta Strmeňová, Mgr. Iveta Strmeňová, advokátka, Londýnská 730/59, Praha 2, Vinohrady, 12000

(210) O-579021

- (510) (3) parfémy, toaletní vody; (9) zvukové záznamy, hudební zvukové záznamy; (16) grafické kresby, grafické tisky, tištěné knihy, časopisy, noviny a jiná papírová média; (25) oděvy, obuv, části oděvů, obuvi a pokrývek hlavy; (32) nealkoholické nápoje, džusy; (33) alkoholické nápoje (lihoviny); (35) texty (psaní reklamních textů), reklamní, marketingové a propagační služby; (41) zvuková, obrazová a multimediální produkce a fotografie, hudební koncerty, živé hudební koncerty, hudební koncerty prostřednictvím rádia, on-line vydavatelské služby, vydavatelské služby.

(511) 3, 9, 16, 25, 32, 33, 35, 41

(540)

Juice noci

(592) Slovní

- (111) **393746**
(220) 05.05.2022
(320) 05.05.2022
(442) 15.06.2022
(151) 21.09.2022
(730) **SAZKA a.s.**, Evropská 866/69, Praha 6, Vokovice, 16000, CZ
(740) Halaxová & Halaxová TETRAPAT, Mgr. Eva Halaxová, Jinonická 804/80, Praha 5, Košíře, 15800
(210) O-579022
(591) Barevná
(510) (9) hardware a software pro informační technologie a audiovizuální zařízení, zařízení a příslušenství na zpracování dat, platební terminály pro zprostředkování on-line plateb, software, hardware a software používaný při provozu hazardních her, software pro počítačové hry, aplikace a herní software určené k účasti sázejících na hazardních hrách, software pro jednotlivé internetové technické hry, software pro internetové živé hry a elektronické losy internetových loterií; (16) papír, lepenka, reklamní, propagační a užitkové výrobky z papíru určené k propagaci, periodické i neperiodické publikace, tištěné informační, reklamní a propagační materiály v rámci této třídy určené pro propagaci, tiskárenské výrobky, a to krabice, data a databáze na papírových nosičích, psací potřeby, kalendáře, školní potřeby, sázenky, sázkové tikety, vstupenky; (28) herní zařízení a

systémy, jejichž prostřednictvím jsou provozovány hazardní hry, losy loterií, terminály a samoobslužné terminály zajišťující provoz loterií, kurzových sázek a jiných hazardních her (herní automaty), samoobslužná koncová zařízení technických her provozovaných v hernách a kasinech, stoly živé hry (herní zařízení); (38) telekomunikační služby, mobilní telekomunikační služby, provozování mobilní telekomunikační sítě pro bezdrátový přenos hlasu a dat, služby mobilního připojení k síti Internet včetně vysokorychlostního připojení a přenosu hlasové služby přes internetový protokol, peer-to-peer komunikace, služby instant messaging, osobní komunikační služby, pages služby, služby elektronické pošty, sledování mobilních telefonů pomocí satelitních signálů a zjišťování polohy mobilních telefonů pomocí satelitních signálů, radio-paging, poskytování bezdrátového aplikačního protokolu (WAP), včetně služeb využívajícího zabezpečeného komunikačního kanálu, hlasová pošta, provádění videokonferencí, video-telefonní služby, služby zprostředkování přístupu ke všem druhům datových a informačních sítí a Internetu, služby textových a multimediálních zpráv, poskytování přístupu do telekomunikačních a komunikačních databází, komunikační služby umožňující spotřebitelům stahovat digitální obsah prostřednictvím sítě a serveru do osobní databáze, provozování on-line komunikačních fór, přenos sportovních utkání, poskytování telekomunikačního přístupu pro hazardní hry prostřednictvím internetu a počítačových sítí; (41) provoz veškerých hazardních her, včetně těch provozovaných dálkovým přístupem prostřednictvím internetu, tedy loterií, kurzových sázek, totalizátorových her, binga, technických her, živých her, tombol nebo turnajů malého rozsahu, jakožto vykonávání činností spočívajících v uskutečňování hazardních her se záměrem dosažení zisku, a to příjem sázek a vkladů do hazardní hry, pořádání a organizování kulturních, sportovních a společenských událostí, soutěží, zábavních služeb v souvislosti s elektronickým sportem, předprodej a prodej vstupenek, organizování a pořádání vzdělávacích akcí, provozování sportovních zařízení.

(511) 9, 16, 28, 38, 41
(540)



(593) Obrazová

(111) **393747**
(220) 05.05.2022
(320) 05.05.2022
(442) 15.06.2022
(151) 21.09.2022
(730) **SAZKA a.s.**, Evropská 866/69, Praha 6, Vokovice, 16000, CZ
(740) Halaxová & Halaxová TETRAPAT, Mgr. Eva Halaxová, Jionická 804/80, Praha 5, Košíře, 15800
(210) O-579023
(510) (9) hardware a software pro informační technologie a audiovizuální zařízení, zařízení a příslušenství na zpracování dat, platební terminály pro zprostředkování on-line plateb, software, hardware a software používaný při provozu hazardních her, software pro počítačové hry, aplikace a herní software určené k účasti sázejících na hazardních hrách, software pro jednotlivé internetové technické hry, software pro internetové živé hry a elektronické losy internetových loterií; (28) herní zařízení a systémy, jejichž prostřednictvím jsou provozovány hazardní hry, losy loterií, terminály a samoobslužné terminály zajišťující provoz loterií, kurzových sázek a jiných hazardních her (herní automaty), samoobslužná koncová zařízení technických her provozovaných v hernách a kasinech, stoly živé hry (herní zařízení); (41) provoz veškerých hazardních her, včetně těch provozovaných dálkovým přístupem prostřednictvím internetu, tedy loterií, kurzových sázek, totalizátorových her, binga, technických her, živých her, tombol nebo turnajů malého rozsahu, jakožto vykonávání činností spočívajících v uskutečňování hazardních her se záměrem dosažení zisku, a to příjem sázek a vkladů do hazardní hry, pořádání a organizování

kulturních, sportovních a společenských událostí, soutěží, zábavních služeb v souvislosti s elektronickým sportem, předprodej a prodej vstupenek, organizování a pořádání vzdělávacích akcí, provozování sportovních zařízení.

(511) 9, 28, 41
(540)
(592) Slovní

Vesmírná výprava

(111) **393748**
(220) 05.05.2022
(320) 05.05.2022
(442) 15.06.2022
(151) 21.09.2022
(730) **SAZKA a.s.**, Evropská 866/69, Praha 6, Vokovice, 16000, CZ
(740) Halaxová & Halaxová TETRAPAT, Mgr. Eva Halaxová, Jionická 804/80, Praha 5, Košíře, 15800
(210) O-579024
(510) (9) hardware a software pro informační technologie a audiovizuální zařízení, zařízení a příslušenství na zpracování dat, platební terminály pro zprostředkování on-line plateb, software, hardware a software používaný při provozu hazardních her, software pro počítačové hry, aplikace a herní software určené k účasti sázejících na hazardních hrách, software pro jednotlivé internetové technické hry, software pro internetové živé hry a elektronické losy internetových loterií; (28) herní zařízení a systémy, jejichž prostřednictvím jsou provozovány hazardní hry, losy loterií, terminály a samoobslužné terminály zajišťující provoz loterií, kurzových sázek a jiných hazardních her (herní automaty), samoobslužná koncová zařízení technických her provozovaných v hernách a kasinech, stoly živé hry (herní zařízení); (41) provoz veškerých hazardních her, včetně těch provozovaných dálkovým přístupem prostřednictvím internetu, tedy loterií, kurzových sázek, totalizátorových her, binga, technických her, živých her, tombol nebo turnajů malého rozsahu, jakožto vykonávání činností spočívajících v uskutečňování hazardních her se záměrem dosažení zisku, a to příjem sázek a vkladů do hazardní hry, pořádání a organizování kulturních, sportovních a společenských událostí, soutěží, zábavních služeb v souvislosti s elektronickým sportem, předprodej a prodej vstupenek, organizování a pořádání vzdělávacích akcí, provozování sportovních zařízení.

(511) 9, 28, 41
(540)
(592) Slovní

Kancelářská 81

(111) **393749**
(220) 05.05.2022
(320) 05.05.2022
(442) 15.06.2022
(151) 21.09.2022
(730) **SAZKA a.s.**, Evropská 866/69, Praha 6, Vokovice, 16000, CZ
(740) Halaxová & Halaxová TETRAPAT, Mgr. Eva Halaxová, Jionická 804/80, Praha 5, Košíře, 15800
(210) O-579027
(510) (9) hardware a software pro informační technologie a audiovizuální zařízení, zařízení a příslušenství na zpracování dat, platební terminály pro zprostředkování on-line plateb, software, hardware a software používaný při provozu hazardních her, software pro počítačové hry, aplikace a herní software určené k účasti sázejících na hazardních hrách, software pro jednotlivé internetové technické hry, software pro internetové živé hry a elektronické losy internetových loterií; (28) herní zařízení a systémy, jejichž prostřednictvím jsou provozovány hazardní hry, losy loterií, terminály a samoobslužné terminály zajišťující provoz loterií, kurzových sázek a jiných hazardních her (herní automaty), samoobslužná koncová zařízení technických her provozovaných v hernách a kasinech, stoly živé hry (herní zařízení); (41) provoz veškerých hazardních her, včetně těch provozovaných dálkovým přístupem prostřednictvím internetu, tedy loterií, kurzových sázek, totalizátorových her, binga, technických her, živých her, tombol nebo turnajů malého rozsahu, jakožto vykonávání činností spočívajících v uskutečňování hazardních her se záměrem dosažení zisku, a to příjem sázek a vkladů do hazardní hry, pořádání a organizování kulturních, sportovních a společenských událostí, soutěží, zábavních služeb v souvislosti s elektronickým sportem, předprodej a prodej vstupenek, organizování a pořádání vzdělávacích akcí, provozování sportovních zařízení.

(511) 9, 28, 41
(540)

Čertovská jízda

(592) Slovní

(111) **393750**
(220) 05.05.2022
(320) 05.05.2022
(442) 15.06.2022
(151) 21.09.2022
(730) **SAZKA a.s.**, Evropská 866/69, Praha 6, Vokovice, 16000, CZ
(740) Halaxová & Halaxová TETRAPAT, Mgr. Eva Halaxová, Jinonická 804/80, Praha 5, Košíře, 15800

(210) O-579028
(510) (41) provoz veškerých hazardních her, včetně těch provozovaných dálkovým přístupem prostřednictvím internetu, tedy loterií, kurzových sázek, totalizátorových her, binga, technických her, živých her, tombol nebo turnajů malého rozsahu, jakožto vykonávání činností spočívajících v uskutečňování hazardních her se záměrem dosažení zisku, zejména příjem sázek a vkladů do hazardní hry, pořádání a organizování kulturních, sportovních a společenských událostí, soutěží, zábavních služeb v souvislosti s elektronickým sportem, předprodej a prodej vstupenek, organizování a pořádání vzdělávacích akcí, provozování sportovních zařízení.

(511) 41

Bonusomat

(540)

(592) Slovní

(111) **393751**
(220) 05.05.2022
(320) 05.05.2022
(442) 15.06.2022
(151) 21.09.2022
(730) **SAZKA a.s.**, Evropská 866/69, Praha 6, Vokovice, 16000, CZ
(740) Halaxová & Halaxová TETRAPAT, Mgr. Eva Halaxová, Jinonická 804/80, Praha 5, Košíře, 15800

(210) O-579029
(510) (41) provoz veškerých hazardních her, včetně těch provozovaných dálkovým přístupem prostřednictvím internetu, tedy loterií, kurzových sázek, totalizátorových her, binga, technických her, živých her, tombol nebo turnajů malého rozsahu, jakožto vykonávání činností spočívajících v uskutečňování hazardních her se záměrem dosažení zisku, a to příjem sázek a vkladů do hazardní hry, pořádání a organizování kulturních, sportovních a společenských událostí, soutěží, zábavních služeb v souvislosti s elektronickým sportem, předprodej a prodej vstupenek, organizování a pořádání vzdělávacích akcí, provozování sportovních zařízení.

(511) 41

Výchromat

(540)

(592) Slovní

(111) **393752**
(220) 05.05.2022
(320) 14.02.2022
(442) 15.06.2022
(151) 21.09.2022
(730) **BUDIŠ a.s.**, Budiš, Dubové 038 23, SK
(740) Jindyne s.r.o., U Statku 77, Mnichovo Hradiště, Hněvousice, 29501

(210) O-579031
(591) Barevná
(510) (32) energetické nápoje.
(511) 32

(540)



(593) Obrazová

(111) **393753**
(220) 05.05.2022
(320) 14.02.2022
(442) 15.06.2022
(151) 21.09.2022
(730) **BUDIŠ a.s.**, Budiš, Dubové 038 23, SK
(740) Jindyne s.r.o., U Statku 77, Mnichovo Hradiště, Hněvousice, 29501

(210) O-579032
(591) Barevná
(510) (32) energetické nápoje.
(511) 32
(540)



(593) Obrazová

(111) **393754**
(220) 06.05.2022
(320) 06.05.2022
(442) 15.06.2022
(151) 21.09.2022
(730) **JP MAT's group s.r.o.**, č. p. 124, Rychvald, 73532, CZ
(210) O-579058
(510) (7) mechanické ruční nářadí, nářadí (mechanické), zvedáky [stroje], čerpadla [stroje], hevery [stroje], stroje a zařízení pro řezání, vrtání, broušení, ostření a úpravu povrchů, obráběcí stroje a elektrické stroje a přístroje určené k upevňování a spojování, svařovací a pájecí stroje a zařízení; (8) ruční nářadí a nástroje pro zpracování materiálů a pro výrobu, opravy a údržbu.
(511) 7, 8

(540) **Matabro**

(592) Slovní

(111) **393755**

(220) 06.05.2022

(320) 06.05.2022

(442) 15.06.2022

(151) 21.09.2022

(730) **Česká podnikatelská pojišťovna, a.s., Vienna Insurance Group,**
Pobřežní 665/23, Praha 8, Karlín, 18600, CZ

(740) Mgr. Jirí Juránek, V mezihoří 1211/13, Praha 8, Libeň, 18000

(210) O-579067

(510) (36) pojištění, zajištění, zprostředkování pojištění, poradenství v oblasti pojištění.

(511) 36

(540) **ČPP Podnikatel MAX**

(592) Slovní

(111) **393756**

(220) 09.05.2022

(320) 09.05.2022

(442) 15.06.2022

(151) 21.09.2022

(730) **ITIS Holding a.s.,** Evropská 2690/17, Praha 6, Dejvice, 16000, CZ

(740) LORENC IP advokátní a patentová kancelář s.r.o., Mgr. Lukáš Lorenc,
Štefánikova 256/34, Praha 5, Smíchov, 15000

(210) O-579089

(510) (9) systémy pro elektronický výběr poplatků, mýta (ETC), automatické časové spínače, automaty na vydávání lístků a vstupenek, čipové karty (karty s integrovaným obvodem), čtecí zařízení, čtečky (zařízení pro zpracování dat), datové sady nahané nebo stahovatelné, elektrické měřicí přístroje, elektronické číselné displeje, fakturovací stroje, interaktivní terminály vybavené dotykovou obrazovkou, mechanismy pro zařízení uváděná do chodu vhozením mincí, mechanismy pro zařízení uváděná do chodu vhozením žetonu, monitorovací počítačové programy, monitorovací zařízení, jiná než pro lékařské účely, nahané počítačové programy, nahané programy operačních systémů, paměťová zařízení počítačů, platformy počítačového softwaru, nahané nebo ke stažení, počítačové programy (stahovatelné), počítačový hardware, počítačový software (nahaný), počítačové programy, nástroje a prostředky pro měření, přístroje na měření vzdálenosti, přístroje na záznam vzdálenosti, přístroje na zaznamenávání času, přístroje pro přesná měření, radary, registrační pokladny, rozhraní pro počítače, sčítací stroje, taxametry, ukazatele rychlosti, videokamery, zařízení na kontrolu rychlosti pro vozidla, zařízení na záznam vzdálenosti, zařízení na zpracování dat, zařízení pro měření rychlosti (fotografování), zařízení pro záznam ujeté vzdálenosti, počítačové terminály pro zpracování silničního mýta, počítačové tiskárny pro systémy týkající se zpracování dat a finančních transakcí v souvislosti se silničním mýtem, peněžní automaty na zpracování silničního mýta s výjimkou nehudebních hracích automatů, elektronická zařízení pro přijímání, kontrolu a zúčtování peněz, bankovek nebo mincí v souvislosti se silničním mýtem, počítačový software pro zpřístupnění, zúčtování a úhradu silničního mýta, počítačový hardware v podobě čipových karet a čtecích zařízení těchto karet pro zpracování silničního mýta, elektronická zařízení a přístroje pro zúčtování silničního mýta, elektronická zařízení a přístroje na sledování a vyhodnocování polohy, pohybu a ujeté vzdálenosti vozidel pro účely zpracování silničního mýta, elektronický silniční mýtný systém jako hardware a software a jeho součásti a doplňky patřící do třídy 9, elektronické části a součásti silničního mýtného systému včetně hardwaru a softwaru, snímače polohy, GPS snímače a satelitní komunikační zařízení a přístroje pro účely zpracování silničního mýta, číselnicové souřadnicové zapisovače pro účely zpracování silničního mýta; (35) zařizování předplatného služeb elektronického výběru mýtného (ETC) pro druhé, aktualizace a údržba dat v počítačových databázích, fakturace, sběr údajů do počítačových databází, vedení počítačové evidence, vyhledávání údajů v počítačových souborech pro jiné osoby, fakturace silničních mýtných poplatků, maloobchodní a velkoobchodní služby spojené se silničními mýtnými a fakturačními přístroji do vozidel, poskytování obchodních informací o uvedených službách prostřednictvím komunikačních médií, elektronické pošty, sms zpráv, počítačových sítí a internetu; (36) služby elektronického výběru mýtného, vybírání silničního mýta, finanční služby spojené s vyměřením, vyúčtováním a inkasem silničních mýtných poplatků; (37) instalace, údržba

a servis silničního mýtného počítačového a komunikačního vybavení, budování, údržba, servis a opravy silničních mýtných bran, stavební činnosti související s instalací silničních mýtných systémů; (38) komunikační služby pro sběr a vyhodnocení silničních mýtných poplatků; (39) provozování silnic s výběrem mýtného, doprava, logistika v dopravě, provoz silničního mýtného systému, provoz silničních mýtných bran; (42) aktualizace počítačového softwaru, analýza počítačových systémů, instalace počítačového softwaru, počítačové programování, počítačové programování pro zpracování dat, provádění technických průzkumů, softwarové inženýrství pro zpracování dat, tvorba počítačového softwaru, tvorba počítačových systémů, údržba počítačového softwaru, ukládání elektronických dat, vývoj a návrhy silničních mýtných systémů, vývoj a návrhy zařízení a přístrojů na zpoplatnění silnic prostřednictvím silničních mýt, kontrola kvalitativních parametrů silničních mýtných systémů.

(511) 9, 35, 36, 37, 38, 39, 42

(540)

ITIS HOLDING

(592) Slovní

(111) **393757**

(220) 09.05.2022

(320) 09.05.2022

(442) 15.06.2022

(151) 21.09.2022

(730) **VAK praha a.s.,** Pacajevova 112/20, Praha 4, Háje, 14900, CZ

(740) PatentCentrum Sedlák & Partners s.r.o., Okružní 2824, České Budějovice,
České Budějovice 3, 37001

(210) O-579090

(591) Barevná

(510) (37) provádění inženýrských staveb, instalace a opravy vodovodních sítí a kanalizací, odrušování elektrických přístrojů, opravy pump a čerpadel, instalace (montáž), údržba a opravy strojů, vrtání studní, instalace a opravy zavlažovacího zařízení, servisní činnost, vyklizení odpadu, stavby čistíren odpadních vod, stavby kanalizací, komunikací, vodovodů a plynovodů, vodní stavby, vodotěsné stavby, cestářství, inženýrské stavby a inženýrské sítě zahrnující kladení, instalaci, údržbu a opravy potrubí pro kanalizaci, dozor nad stavbami, práce se stavebními mechanizačními prostředky, povrchová těžba, čištění vodovodů a kanalizací, provozování čistíren odpadních vod, čištění povrchů, čištění odpadu, čisticí práce průmyslového charakteru v rámci této třídy; (39) rozvod pitné a užitkové vody, zásobování vodou, rozvod elektrické energie, dovoz, doprava, silniční motorová doprava, doprava a skladování odpadu, provozování vodovodů a kanalizací; (40) likvidace odpadu, třídění a recyklace odpadu a jiného recyklovatelného materiálu, spalování odpadu, zpracování odpadu, nakládání s nebezpečnými odpady v rámci této třídy, úprava vody; (42) výzkum geologický, zeměměřičství, technické asanační práce v oblasti čistící ekologie, projektová, konstrukční činnost ve výstavbě, technická a inženýrská činnost, inženýrské práce (expertizy), technické kreslení, studie technických projektů, technický průzkum, technické testování a analýzy, poskytování technických služeb - práce a služby měřících vozů pro analýzu vodovodních a kanalizačních sítí, zkoušky vodotěsnosti, vyhledávání poruch na vodovodních potrubích pomocí přístrojů, poradenství odborné - technické, poradenství o ochraně životního prostředí, programování počítačové.

(511) 37, 39, 40, 42

(540)



vyúčtováním a inkasem silničních mýtných poplatků; (37) instalace, údržba a servis silničního mýtného počítačového a komunikačního vybavení, budování, údržba, servis a opravy silničních mýtných bran, stavební činnosti související s instalací silničních mýtných systémů; (38) komunikační služby pro sběr a vyhodnocení silničních mýtných poplatků; (39) provozování silnic s výběrem mýtného, doprava, logistika v dopravě, provoz silničního mýtného systému, provoz silničních mýtných bran; (42) aktualizace počítačového softwaru, analýza počítačových systémů, instalace počítačového softwaru, počítačové programování, počítačové programování pro zpracování dat, provádění technických průzkumů, softwarové inženýrství pro zpracování dat, tvorba počítačového softwaru, tvorba počítačových systémů, údržba počítačového softwaru, ukládání elektronických dat, vývoj a návrhy silničních mýtných systémů, vývoj a návrhy zařízení a přístrojů na zpoplatnění silnic prostřednictvím silničních mýt, kontrola kvalitativních parametrů silničních mýtných systémů.

(511) 9, 35, 36, 37, 38, 39, 42

(540)

(593) Obrazová

(111) **393758**

(220) 09.05.2022

(320) 09.05.2022

(442) 15.06.2022

(151) 21.09.2022

(730) **ITIS Holding a.s.**, Evropská 2690/17, Praha 6, Dejvice, 16000, CZ

(740) LORENC IP advokátní a patentová kancelář s.r.o., Mgr. Lukáš Lorenc, Štefánikova 256/34, Praha 5, Smíchov, 15000

(210) O-579091

(591) Barevná

(510) (9) systémy pro elektronický výběr poplatků, mýta (ETC), automatické časové spínače, automaty na vydávání lístků a vstupenek, čipové karty (karty s integrovaným obvodem), čtecí zařízení, čtečky (zařízení pro zpracování dat), datové sady nahrané nebo stahovatelné, elektrické měřicí přístroje, elektronické číselné displeje, fakturovací stroje, interaktivní terminály vybavené dotykovou obrazovkou, mechanismy pro zařízení uváděná do chodu vhozením mincí, mechanismy pro zařízení uváděná do chodu vhozením žetonu, monitorovací počítačové programy, monitorovací zařízení, jiná než pro lékařské účely, nahrané počítačové programy, nahrané programy operačních systémů, paměťová zařízení počítačů, platformy počítačového softwaru, nahrané nebo ke stažení, počítačové programy (stahovatelné), počítačový hardware, počítačový software (nahraný), počítačadla, přístroje a prostředky pro měření, přístroje na měření vzdálenosti, přístroje na záznam vzdálenosti, přístroje na zaznamenávání času, přístroje pro přesná měření, radary, registrační pokladny, rozhraní pro počítače, sčítací stroje, taxametry, ukazatele rychlosti, videokamery, zařízení na kontrolu rychlosti pro vozidla, zařízení na záznam vzdálenosti, zařízení na zpracování dat, zařízení pro měření rychlosti (fotografování), zařízení pro záznam ujeté vzdálenosti, počítačové terminály pro zpracování silničního mýta, počítačové tiskárny pro systémy týkající se zpracování dat a finančních transakcí v souvislosti se silničním mýtem, peněžní automaty na zpracování silničního mýta s výjimkou nehudebních hracích automatů, elektronická zařízení pro přijímání, kontrolu a zúčtování peněz, bankovek nebo mincí v souvislosti se silničním mýtem, počítačový software pro zpřístupnění, zúčtování a úhradu silničního mýta, počítačový hardware v podobě čipových karet a čtecích zařízení těchto karet pro zpracování silničního mýta, elektronická zařízení a přístroje pro zúčtování silničního mýta, elektronická zařízení a přístroje na sledování a vyhodnocování polohy, pohybu a ujeté vzdálenosti vozidel pro účely zpracování silničního mýta, elektronický silniční mýtný systém jako hardware a software a jeho součástí a doplňky patří do třídy 9, elektronické části a součástí silničního mýtného systému včetně hardwaru a softwaru, snímače polohy, GPS snímače a satelitní komunikační zařízení a přístroje pro účely zpracování silničního mýta, číselnicové souřadnicové zapisovače pro účely zpracování silničního mýta; (35) zařizování předplatného služeb elektronického výběru mýtného (ETC) pro druhé, aktualizace a údržba dat v počítačových databázích, fakturace, sběr údajů do počítačových databází, vedení počítačové evidence, vyhledávání údajů v počítačových souborech pro jiné osoby, fakturace silničních mýtných poplatků, maloobchodní a velkoobchodní služby spojené se silničními mýtnými a fakturačními přístroji do vozidel, poskytování obchodních informací o uvedených službách prostřednictvím komunikačních médií, elektronické pošty, sms zpráv, počítačových sítí a internetu; (36) služby elektronického výběru mýtného, vybírání silničního mýta, finanční služby spojené s vyměřením,



(593) Obrazová

(111) **393759**

(220) 09.05.2022

(320) 09.05.2022

(442) 15.06.2022

(151) 21.09.2022

(730) **ITIS Holding a.s.**, Evropská 2690/17, Praha 6, Dejvice, 16000, CZ

(740) LORENC IP advokátní a patentová kancelář s.r.o., Mgr. Lukáš Lorenc, Štefánikova 256/34, Praha 5, Smíchov, 15000

(210) O-579093

(510) (9) systémy pro elektronický výběr poplatků, mýta (ETC), automatické časové spínače, automaty na vydávání lístků a vstupenek, čipové karty (karty s integrovaným obvodem), čtecí zařízení, čtečky (zařízení pro zpracování dat), datové sady nahrané nebo stahovatelné, elektrické měřicí přístroje, elektronické číselné displeje, fakturovací stroje, interaktivní terminály vybavené dotykovou obrazovkou, mechanismy pro zařízení uváděná do chodu vhozením mincí, mechanismy pro zařízení uváděná do chodu vhozením žetonu, monitorovací počítačové programy, monitorovací zařízení, jiná než pro lékařské účely, nahrané počítačové programy, nahrané programy operačních systémů, paměťová zařízení počítačů, platformy počítačového softwaru, nahrané nebo ke stažení, počítačové programy (stahovatelné), počítačový hardware, počítačový software (nahraný), počítačadla, přístroje a prostředky pro měření, přístroje na měření vzdálenosti, přístroje na záznam vzdálenosti, přístroje na zaznamenávání času, přístroje pro přesná měření, radary, registrační pokladny, rozhraní pro počítače, sčítací stroje, taxametry, ukazatele rychlosti, videokamery, zařízení na kontrolu rychlosti pro vozidla, zařízení na záznam vzdálenosti, zařízení na zpracování dat, zařízení pro měření rychlosti (fotografování), zařízení pro záznam ujeté vzdálenosti, počítačové terminály pro zpracování silničního mýta, počítačové tiskárny pro systémy týkající se zpracování dat a finančních transakcí v souvislosti se silničním mýtem, peněžní automaty na zpracování silničního mýta s výjimkou nehudebních hracích automatů, elektronická zařízení pro přijímání, kontrolu a zúčtování peněz, bankovek nebo mincí v souvislosti se silničním mýtem, počítačový software pro zpřístupnění, zúčtování a úhradu silničního mýta, počítačový hardware v podobě čipových karet a čtecích zařízení těchto karet pro zpracování silničního mýta, elektronická zařízení a přístroje pro zúčtování silničního mýta, elektronická zařízení a přístroje na sledování a vyhodnocování polohy, pohybu a ujeté vzdálenosti vozidel pro účely zpracování silničního

mýta, elektronický silniční mýtný systém jako hardware a software a jeho součásti a doplňky patřící do třídy 9, elektronické části a součásti silničního mýtného systému včetně hardwaru a softwaru, snímače polohy, GPS snímače a satelitní komunikační zařízení a přístroje pro účely zpracování silničního mýta, číselnicové souřadnicové zapisovače pro účely zpracování silničního mýta; (35) zařizování předplatného služeb elektronického výběru mýtného (ETC) pro druhé, aktualizace a údržba dat v počítačových databázích, fakturace, sběr údajů do počítačových databází, vedení počítačové evidence, vyhledávání údajů v počítačových souborech pro jiné osoby, fakturace silničních mýtných poplatků, maloobchodní a velkoobchodní služby spojené se silničními mýtnými a fakturačními přístroji do vozidel, poskytování obchodních informací o uvedených službách prostřednictvím komunikačních médií, elektronické pošty, sms zpráv, počítačových sítí a internetu; (36) služby elektronického výběru mýtného, vybírání silničního mýta, finanční služby spojené s vyměřením, vyúčtováním a inkasem silničních mýtných poplatků; (37) instalace, údržba a servis silničního mýtného počítačového a komunikačního vybavení, budování, údržba, servis a opravy silničních mýtných bran, stavební činnosti související s instalací silničních mýtných systémů; (38) komunikační služby pro sběr a vyhodnocení silničních mýtných poplatků; (39) provozování silnic s výběrem mýtného, doprava, logistika v dopravě, provoz silničního mýtného systému, provoz silničních mýtných bran; (42) aktualizace počítačového softwaru, analýza počítačových systémů, instalace počítačového softwaru, počítačové programování, počítačové programování pro zpracování dat, provádění technických průzkumů, softwarové inženýrství pro zpracování dat, tvorba počítačového softwaru, tvorba počítačových systémů, údržba počítačového softwaru, ukládání elektronických dat, vývoj a návrhy silničních mýtných systémů, vývoj a návrhy zařízení a přístrojů na zpoplatnění silnic prostřednictvím silničních mýt, kontrola kvalitativních parametrů silničních mýtných systémů.

(511) 9, 35, 36, 37, 38, 39, 42
(540)



(593) Obrazová

(111) **393760**
(220) 09.05.2022
(320) 09.05.2022
(442) 15.06.2022
(151) 21.09.2022
(730) **NPHH s.r.o.**, Školní 5336, Chomutov, 43001, CZ
(740) artpatent, advokátní kancelář s.r.o., Mgr. Tomáš Bejček, Dukelských hrdinů 976/12, Praha 7, Holešovice, 17000
(210) O-579094
(510) (6) kovové identifikační náramky, kovové identifikační náramky pro použití v nemocnicích, kovové identifikační destičky; (9) chytré náramky, kódované identifikační magnetické náramky, elektronicky kódované identifikační náramky, chytré náramky (měřicí přístroje), monitorovací náramky přizpůsobené na tělo; (14) náramky, náramky (klenoty), náramky (šperky), identifikační náramky (klenoty), pozlacené náramky, zlaté náramky, postříbřené náramky, stříbrné náramky, náramky z drahých kovů, plastové náramky v podobě šperků, náramky vyrobené z gumy nebo silikonu se vzorem nebo nápisem, korálky pro výrobu šperků, kroužky na klíče ze vzácných kovů (ozdoby nebo přívěsky); (20) nemocniční identifikační náramky (nekovové), identifikační náramky nekovové, plastová víčka na plechovky; (26) ozdobné korálky, korálky (jiné než na výrobu šperků), ozdoby do vlasů, ozdoby do vlasů, nikoli z vzácných kovů; (35) maloobchodní prodej lékařských přístrojů, maloobchodní prodej lékařských nástrojů, obchodní management, obchodní propagace, obchodní

administrativa, propagační činnost, reklama, reklama online, marketingové služby, řízení obchodní činnosti.

(511) 6, 9, 14, 20, 26, 35
(540)



(593) Obrazová

(111) **393761**
(220) 09.05.2022
(320) 09.05.2022
(442) 15.06.2022
(151) 21.09.2022
(730) **Malínský Oldřich**, Piletická 486, Hradec Králové, Věkoše, 50341, CZ
(210) O-579097
(510) (25) spodní prádlo, pánské spodní prádlo, spodní prádlo (oděvy).
(511) 25
(540)



(593) Obrazová

(111) **393762**
(220) 10.05.2022
(320) 10.05.2022
(442) 15.06.2022
(151) 21.09.2022
(730) **Swiss Pharma International AG**, Lindenstrasse 22, 8008 - Zurich, CH
(740) Rott, Růžička & Guttman a spol., Vyskočilova 1566, Praha 4, Michle, 14000
(210) O-579102
(510) (5) farmaceutické přípravky, lékařské přípravky, hygienické výrobky pro léčebné účely, dietní potraviny pro léčebné účely, dietetické přípravky pro léčebné účely, potravní doplňky pro lidskou potřebu.
(511) 5
(540)
(592) Slovní

TRIDAPEN

- (111) **393763**
(220) 10.05.2022
(320) 10.05.2022
(442) 15.06.2022
(151) 21.09.2022
(730) **Brož Antonín**, U Sociálního domu 257, Kralupy nad Vltavou, Mikovice, 27801, CZ
(740) INPARTNERS GROUP, Mgr. Jan Brauner LL.M., advokát, Tuřanka 1519/115a, Brno, Slatina, 62700
(210) O-579107
(591) Barevná
(510) (16) tiskoviny, mapy, pohlednice, grafická díla, propagační publikace, tištěné publikace, papírové obaly všeho druhu včetně obalů na nápoje; (21) výrobky z porcelánu, hrníčky, dekorativní porcelánové nádoby, keramické vázy, džbánky, šálky, reklamní a upomínkové výrobky a předměty ze skla, keramiky a porcelánu, např. poháry, lázeňská pítka, hrnky, sklenice, talíře, vázy a vázičky, sošky figurky, papírové kelímky; (30) pekařské výrobky, jemné pečivo, trvanlivé pečivo sladké i slané, cukrářské výrobky, oplatky, kakaové, čokoládové, kávové náplně, krémy a polevy, cukrovinky, káva a výrobky z ní, káva pražená, káva nepražená, košer káva, kávové esence a kávové výtažky, kávové směsi, kávové nápoje všeho druhu, kávové příchutě; (32) minerální nápoje, nealkoholické nápoje, stolní vody, limonády; (34) popelníky ze skla, porcelánu, keramiky a kovů; (35) reklamní, propagační a informační činnost, šíření informačních, propagačních a reklamních materiálů; (40) konzervování nápojů, zpracování surovin pro výrobu kávy, pražení, aromatizace, mletí a granulování kávy, poradenství a poskytování informací v oblasti zpracování kávy; (43) ubytovací služby (hotely, penziony), kavárny (služby), pohostinství, bufetové služby.
(511) 16, 21, 30, 32, 34, 35, 40, 43
(540)



(593) Obrazová

- (111) **393764**
(220) 10.05.2022
(320) 10.05.2022
(442) 15.06.2022
(151) 21.09.2022
(730) **All Animals a.s.**, Gustava Broma 164/20, Brno, Sadová, 61200, CZ
(740) Kania, Sedlák, Smola, s.r.o., Mendlovo náměstí 907/1a, Brno, Staré Brno, 60300
(210) O-579135
(591) Barevná
(510) (5) doplňky stravy pro domácí zvířata; (31) potrava pro domácí zvířata, zvláště konzervovaná, psí suchary, potrava pro ptactvo, posilující krmiva pro zvířata, podestýlky pro zvířata, sépiové kosti pro ptáky, krmiva suchá pro zvířata, pochoutky a odměny ke živčení pro zvířata, nápoje pro domácí zvířata.
(511) 5, 31

(540)



(593) Obrazová

- (111) **393765**
(220) 10.05.2022
(320) 10.05.2022
(442) 15.06.2022
(151) 21.09.2022
(730) **WITCH HAMMER z.s.**, Lidická 661, Třinec, Lyžbice, 73961, CZ
(740) MAREK & STANOVSKÝ v.o.s. advokátní kancelář, Na hutích 661/9, Praha 6, Bubeneč, 16000
(210) O-579139
(510) (9) nahrané disky, pásky a audiovizuální média ke stažení zaměřené na hudební vystoupení, hudební videa, hudbu, dramatická a divadelní představení, elektronické publikace s možností stažení, kufříky přizpůsobené pro přenášení počítačů, držáky přizpůsobené pro mobilní telefony, počítačové skříňe, pouzdra na nošení a příslušenství pro přenosná elektronická zařízení včetně mobilních telefonů; (16) umělecké předměty a figuríny z papíru a lepenky a architektonické modely, tiskoviny, pytle a balící a obalové materiály a materiály pro skladování z papíru, lepenky nebo z plastů, papírnické zboží a učební pomůcky, nosiče a dekorativní materiály a materiály pro umělce, tužky, propagační a reklamní předměty z papíru; (25) obuv, oděvy, pokrývky hlavy, kloboučnické zboží a oděvní doplňky; (41) zábavní služby, zábavní služby, jmenovitě vedení živých vystoupení zaměřených na hudbu, hudební produkce, výroba videí, vystoupení celebrit, vedení výstav zaměřených na hudební a divadelní představení, psaní písní pro druhé, služby fanklubů, provozování webových stránek v oboru informací o hudbě, celebritách a zábavě, online publikování bez možnosti stažení, hudební koncerty, pořádání koncertů, organizace koncertů, koncertní služby, hudební vystoupení, produkce hudebních vystoupení, kulturní aktivity, organizace kulturních představení, vedení kulturních akcí, služby zábavní agentury, zábavní služby, vydavatelská činnost a zpravodajství, elektronická vydavatelská činnost, hudební nakladatelství, nakladatelské služby, organizování živých vystoupení, nahrávání obrazových a zvukových nosičů, pořádání hudebních koncertů, hudebních festivalů, kulturních akcí, společenských akcí, organizování výstav ke kulturním a vzdělávacím účelům.
(511) 9, 16, 25, 41

(511) 9, 16, 25, 41

(540)

WITCH HAMMER

(592) Slovní

- (111) **393766**
(220) 10.05.2022
(320) 10.05.2022
(442) 15.06.2022
(151) 21.09.2022
(730) **Plzeňský Prazdroj, a. s.**, U Prazdroje 64/7, Plzeň, Východní Předměstí, 30100, CZ
(740) Skils s.r.o. advokátní kancelář, JUDr. Karel Muzikář LL.M. (C.J.), advokát, Křižovnické náměstí 193/2, Praha 1, Staré Město, 11000
(210) O-579140
(510) (16) blahopřání, kalendáře, letáky, obaly na lahve (z papíru nebo lepenky), papírové bannery, papírové podtácky, papírové stolní ubrusy, papírové ubrusy, podložky pod nádoby z papíru, podtácky pod pивní sklenice, poutače z papíru nebo lepenky, prospekty, prostírání z papíru, tiskoviny; (21) džbánky, hrnky, jídelní soupravy (nádoby), karafy, korbele, lahve, nádoby,

nádoby na led, nádoby na pití, nádoby na pivo, otvíráky na lahve (elektrické i neelektrické), papírové nebo plastové kelímky, podtácky (ne papírové nebo textilní), prostírání (ne papírové nebo textilní), sklenice (nádoby), sklenice na pití, stojánky na jídelní lístky, stojánky na ubrousky (stolování); (25) košile, košile s krátkým rukávem, kravaty, obuv, oděvy, opasky na peníze (oděvy), pásky (oděvy), opasky (oděvy), sportovní dresy, svrchní oděvy, šátky a šály, trička, vesty, zástěry (oděvy); (35) marketing, obchodní zprostředkovatelské služby, prezentace výrobků v komunikačních médiích pro účely maloobchodu, propagace, reklama, rozhlasová reklama, styk s veřejností, telemarketing, televizní reklama, venkovní reklama, zprostředkování propagace, zprostředkování reklamy; (41) diskotéky, klubové služby (zábava nebo vzdělávání), plánování večírků (zábava), pořádání a uvádění koncertů, pořádání a vedení seminářů, pořádání a vedení workshopů, pořádání soutěží (vzdělávacích nebo zábavných), pořádání sportovních soutěží, pořádání výstav ke kulturním nebo vzdělávacím účelům, provozování heren, provozování kasin (hazard), provozování rekreačních zařízení, služby nočního klubu (zábava), vzdělávací služby, zábava; (43) bary, bufety, hotelové služby, jídelny, kavárny, motely, penziony, pronájem kuchyňských přístrojů, pronájem přechodného ubytování, pronájem židlí, stolů, ubrusů, skleněného nádobí, restaurace, restaurační služby ve formě jídel s sebou, samoobslužné jídelny, samoobslužné restaurace, zajištění stravování.

(511) 16, 21, 25, 35, 41, 43

(540)

NA PARKÁNU

(592) Slovní

(111) **393767**

(220) 11.05.2022

(320) 11.05.2022

(442) 15.06.2022

(151) 21.09.2022

(730) **Padukov Ilya**, Přemyslská 455/38, Praha 8, Kobylisy, 18200, CZ

(740) artpatent, advokátní kancelář s.r.o., Mgr. Tomáš Bejček, advokát, Dukelských hrdinů 976/12, Praha 7, Holešovice, 17000

(210) O-579151

(510) (9) nosiče dat se zvukovým a obrazovým obsahem, počítačové programy a software pro vzdělávání, nosiče dat na počítače s nahraným softwarem, nahraná videa; (16) učebnice, učební a instruktážní pomůcky, tištěné vzdělávací materiály; (35) podpora prodeje, propagace a reklama; (41) jazykové kurzy (skupinové, individuální), vyučování (výuka), vyučování, vzdělávání, jazykové vzdělávání, další vzdělávání, příprava a pořádání vzdělávacích kurzů, vzdělávací kurzy (skupinové, individuální), vzdělávací a školicí služby, překladatelské a tlumočnické služby, výuka jazyků.

(511) 9, 16, 35, 41

(540)

JAŠKA

(592) Slovní

(111) **393768**

(220) 11.05.2022

(320) 11.05.2022

(442) 15.06.2022

(151) 21.09.2022

(730) **Padukov Ilya**, Přemyslská 455/38, Praha 8, Kobylisy, 18200, CZ

(740) artpatent, advokátní kancelář s.r.o., Mgr. Tomáš Bejček, advokát, Dukelských hrdinů 976/12, Praha 7, Holešovice, 17000

(210) O-579153

(591) Barevná

(510) (9) nosiče dat se zvukovým a obrazovým obsahem, počítačové programy a software pro vzdělávání, nosiče dat na počítače s nahraným softwarem, nahraná videa; (16) učebnice, učební a instruktážní pomůcky, tištěné vzdělávací materiály; (35) podpora prodeje, propagace a reklama; (41) jazykové kurzy (skupinové, individuální), vyučování (výuka), vyučování, vzdělávání, jazykové vzdělávání, další vzdělávání, příprava a pořádání vzdělávacích kurzů, vzdělávací kurzy (skupinové, individuální), vzdělávací a školicí služby, překladatelské a tlumočnické služby, výuka jazyků.

(511) 9, 16, 35, 41

(540)



(593) Obrazová

(111) **393769**

(220) 11.05.2022

(320) 11.05.2022

(442) 15.06.2022

(151) 21.09.2022

(730) **SMAUT Technology s.r.o.**, Froncova 476, Praha 9, Hostavice, 19800, CZ

(740) Čermák a spol., JUDr. Karel Čermák Ph.D., LL.M., Elišky Peškové 735/15, Praha 5, Smíchov, 15000

(210) O-579156

(591) Barevná

(510) (7) sekačky na trávu (stroje).

(511) 7

(540)



(593) Obrazová

(111) **393770**

(220) 11.05.2022

(320) 11.05.2022

(442) 15.06.2022

(151) 21.09.2022

(730) **SMAUT Technology s.r.o.**, Froncova 476, Praha 9, Hostavice, 19800, CZ

(740) Čermák a spol., JUDr. Karel Čermák Ph.D., LL.M., Elišky Peškové 735/15, Praha 5, Smíchov, 15000

(210) O-579157

(591) Barevná

(510) (7) sekačky na trávu (stroje).

(511) 7

(540)



(593) Obrazová

(111) **393771**

(220) 11.05.2022

(320) 11.05.2022

(442) 15.06.2022

(151) 21.09.2022

(730) **SMAUT Technology s.r.o.**, Froncova 476, Praha 9, Hostavice, 19800, CZ

(740) Čermák a spol., JUDr. Karel Čermák Ph.D., LL.M., Elišky Peškové 735/15, Praha 5, Smíchov, 15000

(210) O-579162

(510) (9) navigační software a hardware pro autonomní stroje, zejména pro sečení trávy, odklizení sněhu, zametání a drobné zemědělské práce, hardware pro přesnou navigaci a rozpoznávání překážek pro autonomní stroje, zejména pro sečení trávy, odklizení sněhu, zametání a drobné zemědělské práce.

(511) 9

(540)

SMAUT

(593) Obrazová

(111) **393772**

(220) 11.05.2022

(320) 11.05.2022

(442) 15.06.2022

(151) 21.09.2022

(730) **Liberecký tenisový klub z.s.**, Fibichova 1377/8, Liberec, Liberec I-Staré Město, 46001, CZ

(740) JUDr. Richard Maleček, Půlkruhová 813/34, Praha 6, Vokovice, 16000

(210) O-579163

(510) (41) sportovní a kulturní činnosti.

(511) 41

(540)

Stavíme si dům

(592) Slovní

(111) **393773**

(220) 11.05.2022

(320) 11.05.2022

(442) 15.06.2022

(151) 21.09.2022

(730) **Liberecký tenisový klub z.s.**, Fibichova 1377/8, Liberec, Liberec I-Staré Město, 46001, CZ

(740) JUDr. Richard Maleček, Půlkruhová 813/34, Praha 6, Vokovice, 16000

(210) O-579164

(510) (41) sportovní a kulturní činnosti.

(511) 41

(540)

Pojď do tenisové rodiny

(592) Slovní

(111) **393774**

(220) 11.05.2022

(320) 11.05.2022

(442) 15.06.2022

(151) 21.09.2022

(730) **ROTEX Třebíč, s.r.o.**, 9. května 348/7, Třebíč, Podklášteří, 67401, CZ

(740) Mgr. Tomáš Pauch, advokát, Sokolovská 695/115b, Praha 8, Karlín, 18600

(210) O-579165

(510) (25) ponožky, oděvy, obuv, pokrývky hlavy, punčochy, punčocháče, podkolenky a nadkolenky, pánské a dámské spodní prádlo, plavky, potítka, rukavice, návleky na ruce a nohy; (35) obchodní služby a informace pro spotřebitele v oblasti ponožek, oděvů a obuvi, obchodní služby a informace pro podnikatele v oblasti ponožek, oděvů a obuvi, velkoobchod s ponožkami, oděvy a obuví, maloobchod s ponožkami, oděvy a obuví, provozování e-shopu s ponožkami, oděvy a obuví, marketing, online reklamní a marketingové služby, reklama, zprostředkovatelské služby v oblasti obchodu a služeb s ponožkami, oděvy a obuví, inzertní, reklamní a propagační činnost v oblasti prodeje ponožek, oděvů a obuvi, obchodní administrativa, administrativní činnosti, obchodní konzultační a poradenské služby v oblasti prodeje ponožek, oděvů a obuvi, organizování obchodních nebo reklamních akcí, poskytování komerčních informací.

(511) 25, 35

(540)

ROXX

(593) Obrazová

(111) **393775**

(220) 11.05.2022

(320) 11.05.2022

(442) 15.06.2022

(151) 21.09.2022

(730) **Veselá Karolína**, Vackova 382, Liberec, Liberec XXIII-Doubí, 46312, CZ

(740) INPARTNERS GROUP, Mgr. Jan Brauner LL.M., advokát, Tuřanka 1519/115a, Brno, Slatina, 62700

(210) O-579166

(591) Barevná

(510) (30) dorty, (cukrářské výrobky), moučníky, sušenky, makronky, cukrovinky, bonbóny, čokoláda, mandlové a máslové těsto, těsto na koláče, marcipán, med, sladké pečivo, zákusky, medovníky, perníky, oplatky, jemné pečivo, aromatické přípravky do potravin, cukroví, cupcakes, glazura na dorty, cukrovinkové ozdoby na dorty, cukrářské polevy (na dorty); (41) vzdělávací kurzy v oblasti cukrářství; (43) kavárny, cukrárny, dezertové bary.

(511) 30, 41, 43

(540)



(593) Obrazová

(111) **393776**

(220) 11.05.2022

(320) 11.05.2022

(442) 15.06.2022

(151) 21.09.2022

(730) **HSF System a.s.**, Lihovarská 689/40a, Ostrava, Kunčičky, 71800, CZ

(740) Ing. Jarmila Javořiková, patentový zástupce, Slunečná 4566, Zlín, 76005

(210) O-579167

(510) (36) investiční management, investiční služby, služby nemovitostní (realitní služby), správa nemovitostí, pronájem nemovitostí, služby týkající se pronájmu pozemků, zprostředkování v oblasti nemovitostí, poskytování realitních informací vztahujících se k nemovitostem a pozemkům, nemovitostní (realitní) konzultační služby, poskytování investičních informací, poskytování finančních informací, zprostředkování pojištění, správa finančních záležitostí v oblasti nemovitostí; (37) developerské služby (stavebnictví), stavební a stavitelské služby, služby řízení stavebních projektů, poradenské služby ve stavebnictví, poskytování informací v oblasti stavebnictví, opravné stavební práce, renovace a opravy budov, demolice budov, montáž stavebních konstrukcí, montáž lešení pro stavební účely, údržba a opravy staveb, instalace, údržba a opravy strojů, pronájem stavebních strojů, služby týkající se údržby, úklidu a čištění, stavební dozor, instalace elektrických zařízení, elektroinstalační služby, instalatérství a instalace plynu a vody, izolační práce, podzemní stavební práce, podzemní stavební práce vztahující se ke výstavbě základů, pokrývačské služby, truhlářské služby, klempířství, zednické služby, zámečnictví (opravy), malířské a lakýrnické práce, instalace a údržba fotovoltaických zařízení, hydroizolace (stavebnictví), informace v oblasti stavebnictví, stavební poradenství.

(511) 36, 37

(540)



(593) Obrazová

(111) **393777**

(220) 11.05.2022

(320) 11.05.2022

(442) 15.06.2022

(151) 21.09.2022

(730) **Penny Market s.r.o.**, Počernická 257, Radonice, 25073, CZ

(740) Všeček Zelený Švorčík a partneři, advokátní a patentová kancelář, JUDr. Michal Havlík, Hájkova 1406/2, Praha 2, Nové Město, 12000

(210) O-579168

(510) (32) nealkoholické nápoje, sirupy a jiné nealkoholické přípravky ke zhotovování nápojů; (35) velkoobchod a maloobchod v oblasti nápojů.

(511) 32, 35

(540)

VITÁLKA

(592) Slovní

(111) **393778**

(220) 11.05.2022

(320) 11.05.2022

(442) 15.06.2022

(151) 21.09.2022

(730) **Jakš Jan**, Komenského 160, Nosislav, 69164, CZ

(740) Ing. Jarmila Strážnická, Ulička 110, Lukov, 76317

(210) O-579184

(510) (16) firemní listiny, tištěné reklamní materiály, tiskoviny (formuláře), papírové informační brožury, fotografie (tištěné), katalogy, kalendáře, mapy, knihy, noviny, časopisy (periodika), papírové nebo lepenkové etikety, samolepky (papírenské zboží), reklamní tabule z papíru, kartonu nebo lepenky, razítka, tištěné publikace, prospekty; (19) nízké tunelové fóliovníky (nekovové nebo s nekovovým rámem) pro ochranu rostlin, zahradnické rámy nekovové, geotextilie pro použití v oblasti zahradní architektury; (21) květináče, obaly na květináče ne papírové, plastové kryty na květináče; (22) textilní obaly (obálky, tašky, sáčky), textilní obaly na rostliny, textilní květináče, textilní sáčky, pytle na zeminu, pytle vyrobené z textilních materiálů na balení, geotextilní obaly (pytle) vyrobené z textilních materiálů.

(511) 16, 19, 21, 22

(540)



(593) Obrazová

(111) **393779**

(220) 12.05.2022

(320) 12.05.2022

(442) 15.06.2022

(151) 21.09.2022

(730) **Kocman Roman**, Sadová 1319, Havlíčkův Brod, 58001, CZ

(210) O-579193

(510) (16) obalový materiál, fotografie, knihy; (25) oděvy, pokrývky hlavy; (29) masová směs na burgery; (30) hamburgerové bulky; (35) reklama, propagace; (39) doprava, rozvoz jídla; (43) služby zajišťující stravování a nápoje.

(511) 16, 25, 29, 30, 35, 39, 43

(540)



(593) Obrazová

(111) **393780**

(220) 12.05.2022

(320) 12.05.2022

(442) 15.06.2022

(151) 21.09.2022

(730) **Kocman Roman**, Sadová 1319, Havlíčkův Brod, 58001, CZ

(210) O-579194

(510) (16) obalový materiál, fotografie, knihy; (25) oděvy, pokrývky hlavy; (29) masová směs na burgery; (30) hamburgerové bulky; (35) reklama, propagace; (39) doprava, rozvoz jídla; (43) služby zajišťující stravování a nápoje.

(511) 16, 25, 29, 30, 35, 39, 43

(540) **BURGERY JAKO BEJK**

(592) Slovní

(111) **393781**

(220) 12.05.2022

(320) 12.05.2022

(442) 15.06.2022

(151) 21.09.2022

(730) **Víno Sýkora, s. r. o.**, Příhon č. ev. 1, Čejkovice, 69615, CZ

(210) O-579196

(510) (33) alkoholické nápoje (s výjimkou piva), lihoviny [nápoje], víno, likéry; (40) zpracování potravin a nápojů, výroba moštu; (43) poskytování jídla a nápojů, hotely, ubytovny a penziony, prázdninové a turistické ubytování.

(511) 33, 40, 43

(540) **VÍNO SÝKORA**

(592) Slovní

(111) **393782**

(220) 12.05.2022

(320) 12.05.2022

(442) 15.06.2022

(151) 21.09.2022

(730) **Víno Sýkora, s.r.o.**, Příhon č. ev. 1, Čejkovice, 69615, CZ

(210) O-579197

(510) (33) alkoholické nápoje s výjimkou piva, víno, alkoholizovaná vína.

(511) 33

(540)

Portýr

(592) Slovní

(111) **393783**

(220) 12.05.2022

(320) 12.05.2022

(442) 15.06.2022

(151) 21.09.2022

(730) **HEROLD - dětský svět a zahrada s.r.o.**, Čáslavská 229, Kutná Hora, Karlov, 28401, CZ

(210) O-579201

(510) (20) nábytek, zrcadla a rámy, zejména nábytek zahradní a kempinkový jako například křesla, židle, lavice, stoly a podobné; (28) hry, hračky, zejména zahradní hry a hračky, venkovní hrací prvky a zábavní atrakce pro děti jako například houpačky, prolézačky, skluzavky, pískoviště, šplhadla, skákadla, trampolíny, houpací koně, kuželky, lezecké stěny pro děti, houpací sítě, kolotoče, dětské stavebnice; (37) provádění staveb všeho druhu včetně jejich změna, udržovacích prací na nich a jejich odstraňování, zednictví, úpravy, instalace, opravy, servis a údržba výrobků uvedených ve třídě 20 a 28, osazovací práce.

(511) 20, 28, 37

(540)

Monkey's Home

(592) Slovní

(111) **393784**

(220) 12.05.2022

(320) 12.05.2022

(442) 15.06.2022

(151) 21.09.2022

(730) **TAURIS, a.s.**, Potravinárska 6, Rimavská Sobota, SK

(740) Ing. Jarmila Strážnická, Ulička 110, Lukov, 76317

(210) O-579202

(510) (16) tištěné firemní listiny, tištěné publikace (tiskoviny), tištěné reklamní materiály, tiskopisy (formuláře), papírové informační brožury, plakáty, prospekty, fotografie (tiskoviny), katalogy, kalendáře, mapy, knihy, noviny, časopisy (periodika), grafické znaky, grafické reprodukcce, papírové nebo lepenkové etikety, samolepky (papírenské zboží), obaly (papírenské zboží), balící papír, balící plastové fólie, plastové bublinkové fólie (k balení); (29) maso, masové výtazky, konzervované maso, vepřové maso, hovězí maso, drůbeží maso, uzeniny, huspenina, zvěřina (maso), šunka, slanina, klobásy, salámy, párky, párky v těstíčku, dršťky, játra, játrová paštika, tofu; (35) maloobchodní služby s potravinářskými výrobky, s masem, s masnými výrobky, obchodní zprostředkovatelské služby, reklama, psaní reklamních textů, reklamní agentury, rozšiřování reklamních materiálů zákazníkům (letáky, prospekty, tiskoviny, vzorky), aktualizace reklamních materiálů, vydávání reklamních textů, pronájem reklamních ploch, pronájem reklamních materiálů, odborné obchodní poradenství; (40) rozebírání a zpracování masa, uzení potravin, konzervování potravin, porážení dobytka; (43) restaurační (stravovací služby), hotelové služby, samoobslužné jídelny, bary (služby), rychlé občerstvení (snack-bary), dodávání hotových jídel a nápojů na objednávku (catering), informace a poradenství při přípravě jídel ke konzumaci.

(511) 16, 29, 35, 40, 43

(540)



(593) Obrazová

(111) **393785**

(220) 12.05.2022

(320) 12.05.2022

(442) 15.06.2022

(151) 21.09.2022

(730) **TAURIS, a.s.**, Potravinárska 6, Rimavská Sobota, SK

(740) Ing. Jarmila Strážnická, Ulička 110, Lukov, 76317

- (210) O-579204
(510) (16) tištěné firemní listiny, tištěné publikace (tiskoviny), tištěné reklamní materiály, tiskopisy (formuláře), papírové informační brožury, plakáty, prospekty, fotografie (tiskoviny), katalogy, kalendáře, mapy, knihy, noviny, časopisy (periodika), grafické znaky, grafické reprodukce, papírové nebo lepenkové etikety, samolepky (papírenské zboží), obaly (papírenské zboží), balicí papír, balicí plastové fólie, plastové bublinkové fólie (k balení); (29) maso, masové výtažky, konzervované maso, vepřové maso, hovězí maso, drůbeží maso, uzeniny, huspenina, zvěřina (maso), šunka, slanina, klobásy, salámy, párky, párky v těstíčku, dršťky, játra, játrová paštika, tofu; (35) maloobchodní služby s potravinářskými výrobky, s masem, s masnými výrobky, obchodní zprostředkovatelské služby, reklama, psaní reklamních textů, reklamní agentury, rozšiřování reklamních materiálů zákazníkům (letáky, prospekty, tiskoviny, vzorky), aktualizace reklamních materiálů, vydávání reklamních textů, pronájem reklamních ploch, pronájem reklamních materiálů, odborné obchodní poradenství; (43) restaurační (stravovací služby), hotelové služby, samoobslužné jídelny, bary (služby), rychlé občerstvení (snack-bary), dodávání hotových jídel a nápojů na objednávku (catering), informace a poradenství při přípravě jídel ke konzumaci.
(511) 16, 29, 35, 43
(540)

- výzkum, průmyslový design, služby testování, služby ověřování a služby kontroly kvality; (43) zařizování dočasného ubytování, zajištění stravování.
(511) 35, 41, 42, 43
(540)



(593) Obrazová

- (111) **393786**
(220) 13.05.2022
(320) 13.05.2022
(442) 15.06.2022
(151) 21.09.2022
(730) **STOP SPOT s.r.o.**, Rybná 716/24, Praha 1, Staré Město, 11000, CZ
(740) Všečka Zelený Švorčík a partneři, advokátní a patentová kancelář, JUDr. Michal Havlík, Hálkova 1406/2, Praha 2, Nové Město, 12000
(210) O-579213
(510) (25) oděvy, obuv, pokrývky hlavy.
(511) 25

KANTO STARTER

(592) Slovní

- (111) **393787**
(220) 16.05.2022
(320) 16.05.2022
(442) 15.06.2022
(151) 21.09.2022
(730) **Učitel'ská platforma, z.s.**, Na Kozačce 1272/12, Praha 2, Vinohrady, 12000, CZ
(740) JUDr. Alice Kluzáková, Sokolovská 454/126, Praha 8, Karlín, 18600
(210) O-579242
(510) (35) reklamní, marketingové a propagační služby, šíření reklamních materiálů; (41) služby v oblasti vzdělávání, zábavy a sportu, školní vzdělávání, vzdělávání a výuka, vzdělávací a školicí služby, vzdělávací služby poskytované pro učitele dětí, organizování setkání v oboru vzdělávání, pořádání a vedení seminářů a pracovních setkání (školení); (42) vědecké a technologické služby, projekty a studie se zaměřením na odborný

(593) Obrazová

- (111) **393788**
(220) 16.05.2022
(320) 16.05.2022
(442) 15.06.2022
(151) 21.09.2022
(730) **RICOM secure s.r.o.**, Na Bělidle 1135, Liberec, Liberec VI-Rochlice, 46006, CZ
(740) **MAREK & STANOVSKÝ v.o.s.**, Mgr. Tomáš Marek, advokát, Na hutích 661/9, Praha 6, Bubeneč, 16000
(210) O-579244
(591) Barevná
(510) (9) tlačítka ke zvonkům, elektrické dveřní zvonky, elektrická zabezpečovací zařízení proti krádeži, mechanismy pro mincová zařízení, vysílací zařízení, vysílačky, vysílačky (osobní vysílačky), zařízení pro ovládání výtahů, zařízení pro ovládání zdvižů, magnetoskopy, videorekordéry, videotelefony, transformátory (elektrotechnika), tumikety (elektronické), mechanismy pro turnikety, automatická zařízení signalizující nízký tlak v pneumatikách, sirény, řídicí, kontrolní panely, audio přijímače, videopřijímače přístroje pro nahrávání zvuku, rádiové pagery (zařízení pro rádiové přenášení zpráv), nahraný počítačový software, poplašná zařízení, akustická (zvuková) poplašná zařízení, požární hlásiče, signalizační zařízení, detektory kouře, požární hlásiče, elektrické otvírače dveří, mincovní parkovací automaty, parkovací hodiny, operační systémy (nahrané programy) objektivy, čočky (optické), monitory, obrazovky, modemy, elektrické monitorovací přístroje, monitory, (počítače - hardware), monitory (počítače - programy), kódované magnetické karty, magnetické kodéry a dekodéry, magnetické náramky (kódované, identifikační), filmové kamery, karty s pamětí nebo mikroprocesorem, magnetické identifikační karty, optické kondenzory, interkomy, zařízení pro vnitřní spojení, faxy, faxovací přístroje, docházkový systém (zařízení pro evidenci docházky), DVD přehrávače, solární články, dálkoměry, clony objektivu, čečky čárového kódu, ozvučnice reproduktorů, amplionů, antény, audiovizuální zařízení pro výuku, videokamery, dětské chůvičky, dětské video chůvičky, baby monitory, video vrátníky, bezdrátové nabíjecí podložky pro chytré telefony, inspekční zařízení a přístroje, bezpečnostní kamery, sledovací kamery, síťové monitorovací kamery pro sledování, síťové monitorovací kamery, víceúčelové kamery, elektronické přístupové systémy (zabezpečení dveří), bezpečnostní poplašné systémy (s výjimkou těchto pro vozidla), elektronické bezpečnostní systémy pro domácí sítě, GPS přijímače, GPS vysílače, GPS (navigační přístroje), chytré hodinky, navigační, řídicí, sledovací, zaměřovací a kartografická zařízení, přístroje, nástroje a kabely pro oblast elektřiny, měřicí, detekční, monitorovací a kontrolní zařízení, informační technologie a audiovizuální, multimediální a fotografické přístroje, bezpečnostní, zabezpečovací, ochranná a signalizační zařízení, technické teploměry, teploměry, s výjimkou lékařských, nabíječky baterií, digitální teploměry (k jiným než lékařským účelům); (10) lékařské teploměry, elektronické teploměry pro lékařské použití, digitální teploměry k lékařským účelům; (11) solární svítlny, bezpečnostní lampy, bezpečnostní osvětlení, elektrická svítidla.

(511) 9, 10, 11
(540)



(593) Obrazová

- (111) **393789**
(220) 16.05.2022
(320) 16.05.2022
(442) 15.06.2022
(151) 21.09.2022
(730) **SPORTISIMO s.r.o.**, Řevnická 170/4, Praha 5, Třebonice, 15521, CZ
(740) Advokátní kancelář Bednařík s.r.o., Mgr. Pavel Bednařík, Bartolomějská 291/11, Praha 1, Staré Město, 11000
(210) O-579246
(510) (25) obuv, oděvy; (28) hry, hračky, deskové hry; (35) marketing, řízení obchodní činnosti sportovců.
(511) 25, 28, 35
(540)
- Člověče, pohni se!**
- (592) Slovní

- (111) **393790**
(220) 16.05.2022
(320) 16.05.2022
(442) 15.06.2022
(151) 21.09.2022
(730) **David Igor Ing. arch.**, Na výspě 1823/66, Praha 4, Braník, 14700, CZ
David Aleš Ing. arch., Švédská 1036/17, Praha 5, Smíchov, 15000, CZ
(740) Advokátní kancelář Mgr. Martin Lorenc, Mgr. Martin Lorenc, advokát, Komenského nám. 1342/7, Třebíč, Horka-Domky, 67401
(210) O-579252
(510) (37) stavební služby, restaurování objektů do původního stavu nebo jejich stavební ochrana, výstavba a demolice budov, jakož i služby v oblasti stavebnictví; (42) projektování ve výstavbě a architektonické služby, projektování budov, architektonické poradenství, architektonické plány a modely, řízení architektonických projektů, projektování technických projektových studií pro stavební projekty, poradenství a konzultace v oblasti architektury, služby interiérové architektury, návrhy interiéru, design výrobků pro vybavení interiéru, design nábytku, design průmyslových výrobků, umělecký design, služby plánování městské výstavby, inženýrské služby a inženýrská činnost; (44) služby zahradní architektury, navrhování krajinářských úprav.
(511) 37, 42, 44

(540)



DAVID ARCHITEKTI

(593) Obrazová

(593) Obrazová

- (111) **393791**
(220) 16.05.2022
(320) 16.05.2022
(442) 15.06.2022
(151) 21.09.2022
(730) **LIGHTHOUSE INTERNATIONAL INC., 255 Keele St., Toronto M6P-2K1, Ontario, Kanada, Toronto, CA**
(740) Bohemia Patent, Ing. Jana Vandělková, Petrská 1136/12, Praha 1, Nové Město, 11000
(210) O-579254
(510) (5) farmaceutické přípravky a látky, farmaceutické přípravky pro lidskou potřebu, přírodní léčiva, chemické výrobky pro farmaceutické účely, farmaceutické výrobky pro veterinární účely, chemické přípravky pro farmaceutické účely, rostlinné výtažky pro farmaceutické účely, farmaceutické přípravky na úpravu imunity, veterinární léčiva, veterinární výrobky, doplňky krmiva pro veterinární účely, hygienické přípravky pro veterinární účely, přípravky se stopovými prvky pro humánní a veterinární použití, vitaminy a vitaminové přípravky, vitaminové nápoje, vitaminové tablety, vitaminové doplňky, vitaminy pro zvířata, vitaminové doplňky pro zvířata, vitaminové a minerální přípravky, vitaminové přípravky jako doplňky stravy, minerální dietní doplňky pro zvířata, minerální dietní doplňky pro lidi, minerální potravinové přípravky pro léčebné účely, minerální přípravky a látky pro lékařské použití, vitaminové a minerální doplňky, potravinové doplňky obsahující stopové prvky, dietetické a nutriční přípravky, bylinné a rostlinné výtažky pro léčebné účely, výtažky z léčivých rostlin, sirupy pro farmaceutické účely, vitaminové kapky, bylinné směsi k léčebnému použití, léčivé bylinné čaje, dietetické potraviny pro léčebné účely, potravní doplňky a dietetické přípravky, bílkovinné doplňky stravy, bílkovinné potraviny pro lékařské účely, balzámy pro léčebné účely, balzámy pro farmaceutické účely, léčivé balzámy, farmaceutické krémy, léčivé krémy, rostlinné krémy pro léčebné účely.
(511) 5
(540)
- AlerMax**
- (592) Slovní

- (111) **393792**
(220) 23.05.2022
(320) 23.05.2022
(442) 15.06.2022
(151) 21.09.2022
(730) **Zentiva, k.s.**, U kabelovny 130/22, Praha 10, Dolní Měcholupy, 10237, CZ
(740) C|K|T ČERVENKA TURKOVÁ & PARTNERS Advokátní, patentová a známková kancelář, Mgr. Radka Červenková, advokátka, Anny Letenské 34/7, Praha 2, Vinohrady, 12000
(210) O-579399
(510) (5) léčiva, farmaceutické přípravky humánní.
(511) 5
(540)
- TARUZA**

(592) Slovní

(111) **393793**

(220) 24.05.2022

(320) 24.05.2022

(442) 15.06.2022

(151) 21.09.2022

(730) **L I N E T spol. s r.o.**, Želevec 5, Slaný, 27401, CZ

(210) O-579409

(510) (10) speciální lůžka a zařízení k lékařským účelům a jejich části; (20) nábytek, matrace.

(511) 10, 20

(540)

EASYDRIVE

(592) Slovní

(111) **393794**

(220) 24.08.2018

(320) 24.08.2018

(442) 03.04.2019

(151) 21.09.2022

(730) **ŠKODA AUTO a.s.**, tř. Václava Klementa 869, Mladá Boleslav, Mladá Boleslav II, 29301, CZ

(210) O-580623

(510) (1) chemické výrobky určené pro průmysl, vědu a fotografii, jakož i pro zemědělství, zahradnictví a lesnictví, umělé pryskyřice v surovém stavu, plastické hmoty v surovém stavu, hnojiva pro půdu, hasící prostředky, prostředky pro kalení a letování kovů, chemické výrobky určené ke konzervování potravin, tříslicí materiály, lepidla a lepicí materiály pro průmyslové použití, lepidla na kovy a plastické hmoty, lepidla na koberce, termoplastická lepidla, lepidlo v rozprašovači, montážní lepidla, lepicí tyčinky, všechno pro průmyslové účely, adhezivní přípravky na chirurgické bandážování, lepidla na plakáty, lepidla na obkladačky a papírové tapety, lepicí pásky pro průmyslové účely, pojiva ve formě lepidel na opravy rozbitých předmětů, epoxidové pryskyřice v surovém stavu, klovatiny ve formě lepidel a rozpouštědel pro klovatiny, odlepování a separování (přípravky k-), chladírenské (studené) nástřiky, chemické výrobky ve formě pěny, chemické látky pro vytváření nebo stabilizaci pěny, pěnicí směsi, pěnové nástřiky, chemické sloučeniny pro cementové malty, keramické dlaždice a keramiku, porcelán a průhledné glazury na porcelán, chemické látky pro všeobecné výrobní použití při čištění elektronických komponentů a lékařských zařízení, povrchově aktivní látky, povrchově aktivní činidla, chemické sloučeniny na úpravu povrchových parametrů kapalin, materiálů pro povrchové úpravy a inkoustů, tekutiny pro použití při přenosu tepla, chlazení, zpracování kovů a vrtání, čištění fólií, vývoji latentních otisků prstů, výrobě lékařských zařízení, mokřem čištění suchých leptaných součástí, čištění roztoků kapalného kyslíku a plynného kyslíku, zpracování farmaceutických a chemických přípravků, chemická čisticí a vysoušecí činidla pro elektronické části, součásti, podsestavy, sestavy, přesné součásti, optické výrobky, optoelektroniku, součásti pro letecký průmysl, letecké motory a letadla, indikátory sterilizace, kolorimetrické indikátory, chemicky ošetřený papír, chemicky ošetřené papírové indikátory, chemické směsi pro aplikaci na látky a oděvy pro uvolnění skvrn, látky pro impregnaci a dokončování veškerých materiálů, chemické směsi pro čištění koberců, látek a čalounění, chemické sloučeniny pro použití na tkaniny, čalounění, koberce a jiné obklady podlah za účelem odpuzování skvrn a kapalin, chemické látky pro zajištění odpudivosti materiálů proti vodě a oleji, chemické výrobky, včetně chemických směsí pro aplikaci na různé povrchy, materiály pro odpuzování mastnoty a oleje a skvrn tekuté polymerní potahovací směsi pro aplikaci na tištěné povrchy pro zajištění lepší přilnavosti uvedených potisků na uvedené povrchy, fluorované výrobky, které poskytují odpudivost vůči vodě a skvrnám, mohou být používány na tkaných látkách, kůži a kobercích z nylonu a polypropylenu, skleněné mikrokulčky připevněné na plastový podklad, které, při připevnění na látky poskytují těmto látkám retroreflexní vlastnosti, které podporují noční viditelnost oděvů vyrobených z látek, skleněné granule pro použití při výrobě, činidla na uvolňování forem používané ve stavebním průmyslu při betonování, činidla k uvolňování forem, lepidla na střechy, voděodolné nátěrové soupravy skládající se především polymerních lepicích a těsnících nátěrů pro střešní instalace, vysokoteplotní silikonové sloučeniny používané na tvarování těsnění, emulgátory pro použití při výrobě polymerů, povrchově aktivní látky pro použití při výrobě polymerů, a emulgátory pro emulzní polymeraci monomerů za účelem vytvoření fluoropolymerů pro použití při výrobě plastových předmětů, chemické

látky, jmenovitě filtrační činidla, filtrační média a molekulární separační média pro všeobecné průmyslové použití, včetně farmaceutického, chemického průmyslu a průmyslu nátěrových hmot, filtrační média obsahující absorbenty na odstraňování nečistot z tekutin a jiných filtrovatelných látek pro použití ve farmaceutickém, potravinářském a nápojovém, chemickém, elektronickém průmyslu a průmyslu nátěrových hmot, nezpracované plasty v podobě filtračních materiálů na odstraňování nečistot z tekutin a jiných filtrovatelných látek pro použití ve farmaceutickém, potravinářském a nápojovém, chemickém, elektronickém průmyslu a průmyslu nátěrových hmot, fluoropolymerů, fluoroplasty, fluoroelastomery, polytetrafluoroetylén, fluorované termoplastové elastomery, perfluorované elastomery a perfluorované plasty, včetně suspenzí, roztoků, emulzí, disperzí, prášků, pelet, granulí, klovatin a z nich vytlačovaných výrobků, chemické sloučeniny obsahující fluoropolymery, sloučeniny obsahující fluoropolymery a/nebo nefluorované polymery a/nebo jiné chemické přísady, vulkanizovatelné sloučeniny fluorového kaučuku plněné fluoropolymerními sloučeninami, elektricky vodivé fluórové kaučuky a fluórové plasty a sloučeniny polytetrafluoroetylenu, chemické přísady pro plasty (včetně konstrukčních plastů), polyolefinové přísady při zpracování, antiblokovací činidla, nukleační činidla, čerňící činidla, mazací činidla na chemické bázi, separační přípravky a samozhášecí přísady, fluoropolymerová pojivová činidla, přísady pro zpracování kaučuku, přípravky na ošetření kaučuku, vnitřní nebo vnější separační činidla na kaučuk a plast, chemické přísady, které podporují nebo vylepšují vulkanizaci fluoroelastomerů a chemických přísad, které zlepšují nebo modifikují vlastnosti fluoroelastomerů po vulkanizaci, chemické výrobky používané při výrobě fluoropolymerů, chemické výrobky používané při výrobě fluoroelastomerů, chemické výrobky používané při výrobě fluoroplastů, fluorovaných monomerů, tetrafluorethylenu, hexafluorpropylenu, vinylidenfluoridu, monomerů obsahujících éter, halogenovaných a nitrilem tvrzeňých monomerů, katalyzátory, přípravky na regulaci růstu řas pro použití při výrobě střešních šindelů a tašek a pro použití v jiných aplikacích na střechy a střešní materiály, benzen, benzol; (2) barvy, nátěry, laky ochranné výrobky proti korozi a proti deteriorizaci dřeva, barviva, inkousty na tisk, značkování a rytecké práce, přírodní pryskyřice v surovém stavu, kovy listkové a práškové pro malíře, dekorátory, tiskaře a umělce, mořidla, ochranné nátěry a těsnící nátěry na maltu, keramické dlaždice, dřevěné podlahy, betonové podlahy a povrchy, vany, sprchy, toalety, dřezy, nátěry do interiéru a exteriéru domů a budov, nátěrové směsi v podobě barvy, ochranné nátěry na elektronické součásti, chemické výrobky pro použití při odlupování dřeva pro opravy povrchů nábytku a pro jiné účely, chemické směsi k nanesení na dřevěné substráty pro poskytování ochranné vrstvy odolné vůči skvrnám, rozpuštědlům a broušením, materiály odrážející světlo (nikoli v arších reflexní nátěrové směsi ochranné nátěry na oftalmologické čočky, čočky fotoaparátů a jiné optické čočky, ochranné nátěry na bázi epoxidových pryskyřic pro průmyslové použití určené k aplikaci na svařované potrubní spoje a součásti a jiné kovové, dřevěné, betonové a podobné materiály pro jejich ochranu před rží, korozi a poškozením, jak u nadzemních, tak u podzemních konstrukcí, emaily, podvozky vozidel (ochranné nátěry pro -), ředidla do barev základní nátěry na povrchy, které se mají natírat, tvrdidla na barvy, základové barvy, glazury, nátěry k opravě povrchů ze skleněného vlákna a umělé hmoty, kaučukové protiskluzné směsi v podobě barev pro aplikaci do uliček uvnitř námořních vozidel a kolem nich, gelové nátěrové pryskyřice a jejich barviva pro aplikace na povrchy lodí k ochraně před jejich korozi a poškozením; (3) neléčivé kosmetické a toaletní přípravky, neléčivé přípravky na čištění zubů, parfumerie, éterické oleje, přípravky pro bělení a jiné prací prostředky, přípravky pro čištění, leštění, odmašťování a broušení, mýdla, vonné oleje, kosmetika, vlasové vody (lotions), zubní pasty, čisticí roztoky, odličování (přípravky na -), adstringentní přípravky pro kosmetické účely, kamenec (antiseptický), aloe vera pro kosmetické účely (přípravky -), ambra (parfumerie), antistatické přípravky pro použití v domácnosti, pocení (přípravky proti -) toaletní potřeby, aroma (éterické oleje), aroma do nápojů (éterický olej), osvěžovače dechu (pásky), spreje pro osvěžení dechu, éterické esencéterické oleje, cedrové dřevo (éterické oleje z), obočí (kosmetické přípravky na -), tužky na obočí, mýdla pro oživení, zjasnění tkanin, pečivové třetí (éterické oleje), soli koupelové, ne pro medicínální účely, koupele (kosmetické přípravky do -), balzámy jiné než pro léčebné účely, barvy na vousy, vosk na vousy, bergamotový olej, pemza, krémy na bělení pokožky, bělicí přípravky (odbarvovače) pro kosmetické účely, bělicí přípravky na prádlo, bělicí soli, bělicí soda, výtahy z květů (parfumerie), lešticí přípravky na nábytek a podlahy, vosk na podlahy, deodoranty pro lidskou potřebu nebo pro zvířata, dezinfekční mýdla, dezodorizační mýdlo, detergenty (čisticí prostředky), s výjimkou pro použití při průmyslových procesech a lékařství, diamantinové brusivo, stlačený vzduch uchovávaný v plechovkách pro účely čištění a odstraňování

prachu, vonná dřeva, vonné sáčky do prádla, parfémovaná voda, lough javeleský, depilační přípravky, přípravky na odstraňování vodního kamene pro užití v domácnosti, zjasňovače barev chemické pro použití v domácnosti (prádlo), modřidlo na prádlo, barviva toaletní, odbarvování (přípravky pro -), odstraňování barev barvy (kosmetické -), tuhy pro kosmetické účely, hladicí přípravky, s výjimkou těch, které jsou užívány při průmyslových postupech nebo při výrobě, odlakovače, gaultierový olej, geraniol, politury (leštidla), prádlo (přípravek pro saténování), škrob leskový na prádlo, skelné plátno, apretační přípravky pro žehlení prádla, hladicí kameny, květinové parfémy (základní látky -), barviva na vlasy, lak na vlasy, vlasové vody, krémy (kosmetické -), pokožka (kosmetické přípravky pro péči -), heliotropin, jasmínový olej, lepidla pro kosmetické účely, kolínská voda, korund (brusivo), kosmetické necessary, kosmetické tužky, čisticí křída, umělé nehty, řasy oční umělé, levandulový olej, levandulová voda, krémy na kůži, lesky na rty, rtěnky, přípravky pro odstranění vosku na podlahy (přípravky pro drnutí), pleťová voda pro kosmetické účely, osvěžovače vzduchu, mandlové mléko pro kosmetické účely, mandlový olej, mandlové mýdlo, masážní gely jiné než pro léčebné účely, medicínální mýdla, karbidy kovů (brusivá), utěrky napuštěné čistícími přípravky na čištění, odpadní roury (přípravky na čištění -), rostliny (přípravky pro vytváření lesku na listech), mycí přípravky pro intimní hygienu a deodorantiční přípravky, pižmo (parfumerie), nálepky pro zdobení nehtů, laky na nehty, přípravky pro péči o nehty, soda na praní, na čištění, lough sodný na praní, neutralizační přípravky na trvalou ondulaci, oleje pro toaletní účely, oleje pro kosmetické účely, čistící oleje, ondulace (přípravky na -), voňavkářské výrobky, pasty na obtahovací řemeny, mentol pro voňavkářství, mentolová silice (výtažkový olej), leštící přípravky pro umělý chrup, papír leštící, leštící červec, kameny leštící, leštící vosky, pomády pro kosmetické účely, potpourri (směsi voňavých látek), cididlo, kůra quillaji na praní, vykuřování (přípravky pro -) parfumerie, vonné tyčinky, kapaliny na mytí skel do oštrifikovačů vozidel, protězy zubní (přípravky pro čištění -), růžový olej, prostředky na odstraňování rzi, neklouzavé tekutiny na podlahy, safrol, čpavek (alkálie prchavé) čistící prostředek, křída plavená, kosmetické přípravky pro zestříhání, brusné přípravky, pudr na líčení, pískové plátno, krejčovský vosk, krém na obuv, vosky na obuv, ševcovská směla, mýdlo proti pocení, šampóny, silikonový karbid (brusivo), opalovací přípravky, škrob na prádlo, badyánová esence, mastkový prášek, toaletní, tapety (přípravky na čištění -), terpentýnová silice, terpentýn, jako odmašťovací přípravek, kosmetické přípravky pro zvířata, šampóny pro domácí zvířata, tripl na leštění (břidlice), suché šampony, sušící prostředky pro myčky nádobí, vazelína z ropy pro kosmetické účely, vulkanický popel k čištění, modřidla, namáčení prádla (přípravky pro), peroxid vodíku pro kosmetické účely, vata pro kosmetické účely, vatové tyčinky pro kosmetické účely, změkčovače tkanin (pro praní), kadidlo, zubní bělicí gely, obtisky (ozdobné -) pro kosmetické použití, citrónový olej (silice); (4) průmyslové oleje a tuhy, mazadla, výrobky pro ohlcování, zavlažování a vázání prachu, palivo na svícení, svíčky a knoty, oleje do barev, antracit, olej zvlhčující, vosk včelí, palivové dřevo, mazut, palivové těkavé směsi, palivo ve formě briket, lůj, knoty svíček, parfémované svíčky, uhelné brikety, oleje na odstranění bednění (stavěnictví), elektrická energie, prach (přípravky pro odstraňování -), tuhy ke svícení, olej rybí nejedlý, grafit jako mazadlo, dřevěné brikety, dřevěné uhlí (palivo), tržsky dřevěné na zapalování, karnaubský vosk, kerosin, rafinovaný petrolej, olej (kostní -) pro průmyslové účely, hnědé uhlí, podpalovače, koks, olej na ochranu, konzervaci zdívá, knoty na lampy, tuk z vlny, konzervační přípravky pro kůži (oleje a tuhy), plyny používané ke svícení, olej motorový, svíčky pro noční osvětlení, nafta, nechemická aditiva do paliv, tuhy průmyslové, olej na textil, olein, nafta motorová, ozokerit, zemní vosk, smotky papírové na zapalování, parafin, ropa, mazadla pro řemeny, protiskluzové přípravky pro hnací řemeny, vosky na hnací řemeny, ricinový olej k technickým účelům, řepkový olej pro průmyslové účely, mazací tuhy, řezné kapaliny, mazadla na obuv, plyn generátorový, přípravky ze sójového oleje proti přilnavosti kuchyňského nádobí, olej slunečnicový pro průmyslové účely, zametání (přípravky na vázání prachu při -), stearin, dehtový uhelný olej, rašelina (palivo), brikety rašelinové (palivo), pohonné látky, vazelína pro průmyslové účely, vosk pro průmyslové účely, mazadla na zbraně, ceresin, troud; (5) farmaceutické a veterinářské výrobky, hygienické výrobky pro léčebné účely, dietní potraviny a dietetické přípravky pro léčebné nebo veterinární účely, potraviny pro batolata, potravní doplňky pro lidskou potřebu a pro zvířata, náplasti, obvazový materiál, materiály pro plombování zubů a pro zubní otisky, dezinfekční přípravky, výrobky pro hubnutí škodlivých zvířat, fungicidy, herbicidy, zubní vosk, laxativa, lékařské přípravky na hubnutí, tablety na hubnutí, adjuvanty pro lékařské účely (pomocné látky), přípravky na hubnutí roztočů, akonitin, aldehydy pro farmaceutické účely, algicidy, algináty pro farmaceutické účely, alkalické jodidy pro farmaceutické účely,

alkaloidy pro lékařské účely, alkohol k léčebným účelům, přípravky z aloe vera pro farmaceutické účely, zubní amalgámy, aminokyseliny pro lékařské účely, aminokyseliny pro veterinární účely, analgetika, anestetika, angostura (kúra -) pro lékařské účely, antibiotika, protirevmatické prstény, antiseptika, vata antiseptická, přípravky potlačující chuť k jídlu pro lékařské účely, léky pro lidskou potřebu, léky k veterinárním účelům, léky k použití ve stomatologii, zácpa (léčiva pro zmírnění -), vata aseptická, čaj na astma, étery pro farmaceutické účely, žíravé (leptavé) látky pro farmaceutické účely, leptavé tyčinky, roztoky na výplach očí, oční pásky pro lékařské účely, octany pro farmaceutické účely, dětské plenkové kalhotky, koupelové přípravky pro léčebné účely, koupel (terapeutické přípravky do -), bakteriální jedy, bakteriální přípravky pro lékařské a zvěrolékařské účely, bakteriologické přípravky pro lékařské a zvěrolékařské účely, vlákniny (dietetické -), balzámy pro lékařské účely, menstuační hygienické potřeby, obinadla pro ošetření ran, kúry pro farmaceutické účely, utišující prostředky, biologické tkáňové kultury pro lékařské účely, biologické tkáňové kultury pro veterinární účely, biologické přípravky pro lékařské účely, biologické přípravky pro zvěrolékařské účely, biocidy, goulardova voda, krev pro lékařské účely, hematogen, pijavice pro lékařské účely, krevní plazma, pastilky pro farmaceutické účely, opalovací tablety, brom pro farmaceutické účely, kantaridin v prášku, chemické přípravky proti obilné sněti, mšička révokaz (chemické přípravky proti), chemické prostředky pro léčení révy vinné, antikoncepční přípravky (chemické), chemické vodiče pro elektrody elektrokardiografií, chemické přípravky pro ošetřování plisně, diagnostikování těhotenství (chemické přípravky pro -), chemické přípravky pro lékařské účely, chemické přípravky pro farmaceutické účely, chemické přípravky pro zvěrolékařské účely, chinin pro lékařské účely, chinolin pro lékařské účely, implantáty (chirurgické -) (živé tkáně), chloralhydrát pro farmaceutické účely, chloroform, kondurango (kúra -) pro lékařské účely, kurare, odvary pro farmaceutické účely, zubní cementy, deodoranty jiné než pro lidskou potřebu nebo pro zvířata, deodoranty na oděvy a textil, dezinfekční přípravky pro chemická wc, dezinfekční přípravky pro hygienické účely, čistící prostředky k lékařským účelům, diabetický chléb upravený k léčebným účelům, diagnostické přípravky, diastáza (enzym měníci škrob na maltózu) k lékařským účelům, dietetické látky upravené k lékařskému použití, digitalin, výtažky z kopru pro lékařské účely, drogy pro léčebné účely, slitiny drahých kovů pro zubolékařské účely, bílkovinné přípravky pro lékařské účely, tinktury (farmaceutické přípravky), hořec pro farmaceutické účely, enzymy pro lékařské účely, enzymy pro zvěrolékařské účely, enzymatické přípravky pro lékařské účely, enzymatické přípravky pro zvěrolékařské účely, octan hlinitý pro farmaceutické účely, estery pro farmaceutické účely, eukalyptol pro farmaceutické účely, eukalyptus pro farmaceutické účely, fenylk pro lékařské účely, fermenty pro farmaceutické účely, tuhy pro lékařské účely, tuhy pro zvěrolékařské účely, antipyretika (léky proti horečce), moučka rybí pro farmaceutické účely, mucholapky, lep na mouchy, přípravky na hubení much, formaldehyd pro farmaceutické účely, omrzliny (přípravky na -), mast na omrzliny pro farmaceutické účely, kyselina gallová k farmaceutickému použití, plyn pro lékařské účely, želatina pro lékařské účely, materií kašička pro farmaceutické účely, jedy, glycerin pro lékařské účely, glycerofosfáty, guajakol pro farmaceutické účely, guma pro lékařské účely, gumiguta pro lékařské účely, gurjanský balzám pro lékařské účely, pásy pro přichycení hygienických vložek, hemostatické tyčinky, lepidla na umělé chrupy, hemoglobin, hemoroidy (přípravky proti -), přípravky na ničení suché hniloby, droždí pro farmaceutické účely, pocení (přípravky proti -), živočišné uhlí pro farmaceutické účely, výtažky z chmele k farmaceutickým účelům, hormony pro lékařské účely, tmel na zvířecí kopyta, kuří oka (léčiva na -), náplasti na kuří oka, repelenty pro psy, toaletní vody pro psy, přípravky na mytí pro psy, hydrastin, hydrastinin, vakcíny, kalhotky (absorbční -) pro inkontinentní pacienty, repelenty proti hmyzu, sexuální lubrikanty pro osobní potřebu, irský mech (karagen) pro lékařské účely, izotopy pro lékařské účely, jalap (výtažek z jalapového kořene - projímadlo), jod pro farmaceutické účely, jodidy pro farmaceutické účely, jodoform, jodová tinktura, jujuba (léčivá), soli draselné pro lékařské účely, přípravky na bázi vápna k farmaceutickým účelům, kalomel, chlorid rtuťný, chladivé spreje pro lékařské účely, kafir pro lékařské účely, kafrový olej k lékařským účelům, kandys pro lékařské účely, kapsle na léky, karbol (přípravek na hubení parazitů), obklady, katechu pro farmaceutické účely (výtažek z akácie katechové), žvýkáci gummy, kaučuk pro zubolékařské účely, kostní cement pro chirurgické a ortopedické účely, kokain, kolodium pro farmaceutické účely, obvazy tlakové, bolest hlavy (tyčinky proti -), byliny na kouření pro lékařské účely, bylinné čaje k léčebným účelům, kreozot (olejovitá směs fenolických látek) pro farmaceutické účely, krotónová kúra, přípravky s mikroorganismy k použití v lékařství a zvěrolékařství, sladké dřevo pro farmaceutické účely, larvy (přípravky pro hubení -), olej z

tresčích jater, lněné semínko pro farmaceutické účely, lecitin pro lékařské účely, tekuté masti, roztoky na kontaktní čočky, rozpouštědla pro odstraňování náplastí, toaletní vody a mléka k farmaceutickým účelům, toaletní vody a mléka k veterinárním účelům, čištění vzduchu (přípravky na -), lupulin pro farmaceutické účely, magnezium (oxid hořečnatý) pro farmaceutické účely, slad pro farmaceutické účely, sladové mléčné nápoje pro lékařské účely, mandlové mléko pro farmaceutické účely, kůra kofenovníku k farmaceutickým účelům, přípravky na hubení myši, nápoje upravené pro lékařské účely, léčivé byliny, léčivé infuze, léčivé přípravky na podporu růstu vlasů, léčivé čaje, mořská voda pro zdravotní koupele, mouka pro farmaceutické účely, vývar z meduňky lékařské k farmaceutickým účelům, mléčný tuk, mentol, prostředky proti bolesti hlavy, mléčné fermenty pro farmaceutické účely, mléčný cukr pro farmaceutické účely, minerální potravinové doplňky, soli minerálních vod, popáleniny (přípravky na ošetření -), přípravky na sterilizaci půdy, antidiuretické přípravky, mozoly (přípravky na -), vzduch dezodorizující přípravky, prořezávání zubů (přípravky k usnadnění -), přípravky na vaginální výplach k lékařskému použití, snížení sexuální aktivity (přípravky pro -), modelovací vosk pro dentální účely, moleskin pro lékařské účely (imitace kůže), kalhotky zdravotní, bahno do koupele, léčivé bahno, moli (přípravky proti -), ústní vody k léčebným účelům, paličkovice nachová (námel) pro farmaceutické účely, kůra myrobalánu k farmaceutickým účelům, prostředí pro bakteriologické kultury, sušené mléko pro kojenec, bílkovinné potraviny pro lékařské účely, výživné látky pro mikroorganismy, doplňky výživy, alginátové doplňky stravy, enzymy - doplňky stravy, doplňky stravy z mateří kašičky, glukózové dietní doplňky, potravinové doplňky z droždí, kazeinové doplňky stravy, potravinové doplňky ze lněného semínka, potravinové doplňky z lněného oleje, lecitin (potravinové doplňky), pylové potravinové doplňky, propolisové potravinové doplňky, proteinové potravinové doplňky, potravinové doplňky z pšeničných klíčků, potravinové doplňky pro zvířata, narkotika, bikarbonát sodný pro farmaceutické účely, vedlejší produkty zpracování obilnin pro dietetické nebo lékařské účely, nervová soustava (léčiva posilující -), kapsle pro farmaceutické účely, léčivé oleje, opiáty, opodeldok, organoterapeutické preparáty, antioxidační tablety, papír na hořčičné obklady, protiparazitní obojky pro zvířata, antiparazitní přípravky, pektin pro farmaceutické účely, pepsiny pro farmaceutické účely, peptony pro farmaceutické účely, perlový pudr pro lékařské účely, máta k farmaceutickým účelům, farmaceutické přípravky proti lupům, farmaceutické výrobky na ošetření pokožky, fenol pro farmaceutické účely, fosfáty pro farmaceutické účely, kryptogamní rostliny (přípravky proti -), pomády pro lékařské účely, porcelán na zubní protězy, bronchodilatační přípravky, přípravky se stopovými prvky pro lidskou spotřebu a pro zvířata, sterilizační přípravky, propolis pro farmaceutické účely, proteinové doplňky pro zvířata, pyretový prášek (z kopretiny), hořkoň pro lékařské účely, kebračo pro lékařské účely, rtuťové masti, radioaktivní látky pro lékařské účely, radium pro lékařské účely, potkání, krysy (jedy na -), vykuřovací tablety, vykuřovací přípravky pro lékařské účely, čistící přípravky na kontaktní čočky, lékárníčky, přenosné, naplněné, kořeny rebarbory pro farmaceutické účely, čichací soli, ricinový olej pro lékařské účely, radiologicky kontrastní látky pro lékařské účely, masti pro farmaceutické účely, soli do minerálních koupelí, smilax (sarsaparilla) k lékařským účelům, kyslík pro lékařské účely, kyslíkové koupele, kyseliny pro farmaceutické účely, pesticidy, cupanina pro farmaceutické účely, uspávací přípravky, zubní brusivá, slimáci (přípravky na hubení -), sirný květ pro farmaceutické účely, sírové knoty na dezinfekci, hořčice pro farmaceutické účely, hořčicový olej pro lékařské účely, hořčicové obklady, séra, léky na séroterapii, sikativa (vysoušeči látky) pro lékařské účely, sirupy pro farmaceutické účely, ramenní obvazy pro chirurgické účely, masti na popáleniny od slunce, přípravky proti spálení sluncem k farmaceutickým účelům, sperma na umělou inseminaci, kmenové buňky pro lékařské účely, kmenové buňky pro veterinární účely, škrob pro dietetické nebo farmaceutické účely, steroidy, vložky do podprsenky na kojení, strychnin, styptika (přípravky pro zastavení krvácení), sulfoamid (léčiva), čípky, tabákové výtahy (jako insekticidy), menstruační tampóny, terpentýn k farmaceutickým účelům, terpentýnový olej pro farmaceutické účely, vody termální, thymol pro farmaceutické účely, zvířata (přípravky pro mytí -), tinktury pro lékařské účely, tonika (léky), glukóza pro lékařské účely, škůdci (přípravky pro hubení -) vaginální výplachy, vazelína pro lékařské účely, gáza na obvazování, lékárníčky včetně obsahu, digestiva pro farmaceutické účely, látky způsobující tvorbu puchýřů, mytí dobytka (přípravky pro -), vitamínové přípravky, tužky na bradavice, peroxid vodíku pro lékařské účely, repelentní kadidla proti hmyzu, kámen vinný pro farmaceutické účely, inkontinentní vložky, bizmutové přípravky pro farmaceutické účely, oxidodusičnan bismutitý pro farmaceutické účely, hojivé (léčivé) houby, anthelmintika (léky proti střevním parazitům), léčivé kořeny, zubní laky, dřevo cedrové s repelentním účinkem, étery celulózy

pro farmaceutické účely, estery celulózy pro farmaceutické účely, cukr k léčebným účelům; (6) obecné kovy a jejich slitiny, kovové stavební materiály, kovové stavební materiály přenosné, kovové materiály pro železnice, kovové kabely a dráty neelektrické, kovové potřeby zámečnické a klempířské, kovové trubky, seřpy, hutní výrobky, rudy, okapové roury (kovové), parkovací konstrukce (kovové) pro jízdní kola, přípojky a odbočky potrubní (kovové), hliník, drát hliníkový, alobal (hliníková fólie), kovačiny, kotvy, přístavní (uvazovací) bóje kovové, desky kotevní, nátrubky (kovové), armatury pro potrubí na stlačený vzduch, vyztužovací materiály (kovové) pro řemeny, stavby (kovové výtuzže pro -), rolety vnější (kovové), kabiny (kovové) na převlékání, nosníky (kovové), trámy (kovové), ocel pásová, svěrky (kovové), vázací pásy (kovové), ocelové pásy, ingoty z obecných kovů, stavební nebo nábytkové kování z niklové mosazi, stavební kování, chrániče (kovové) pro stromy, stavby (panely kovové), kovové konstrukce, svorky (kovové) na kabely a roury, kovové nádoby na stlačený plyn nebo zkapalněný vzduch, nádrže (kovové), víka (kovová) na nádoby, beryllium (glucinium), košťata (kovové násady pro -), bednění (kovové) pro betonování, kování (kovové) pro postele, kolečka k postelím (kovová), vázací dráty (kovové), pásy kovové pro použití v zemědělství, plechy, pásy kovové, olovo (jako surovina nebo polotovar), olověné plomby, šrouby (kovové), kádě (kovové), bramy (plosky) železné desky, poštovní schránky (kovové), bronz, bronz na náhroby, bronz (umělecká díla z -), číslice a písmena z obecných kovů, s výjimkou tiskářského písma, busty z obecných kovů, cermet (kovokeramický materiál), chrom, chromové rudy, kovové nádoby na skladování a přepravu, krytina střešní (kovová), střechy (kovové), tašky střešní (kovové), okapní žlaby (kovové), kotevní piloty (kovové), pomníky (kovové), uzavěry na kufr, bedny a kazety, dráty z obecných kovů, dráty ze slitin obecných kovů - netavitelné, drátěné pletivo, lana ocelová, lana pro lanovky, kovová lana, odvodňovací roury, turnikety, točny (železnice), okenní uzavěry (kovové), potrubí tlakové (kovové), kolíky (kovové), trysky (kovové), konzoly (kovové) pro stavebnictví, železo (surovina nebo polotovar), kovové zboží (drobné), pražce železniční (kovové), výhybky železniční, dráty (železné), rudy železné, formy na led (kovové), značky (kovové) pro vozidla, zámky pro vozidla (kovové), pastí na divokou zvěř, střikací kabiny (kovové), bečky (kovové), kovové sudy, zátky na sudy (kovové -), pružiny (drobné kovové zboží), piliny (kovové), okna (kovová), překlady (kovové), kování na okna, okenní zarážky (kovové), okenice (kovové), kovové okenní rámy, zástěrky okenní, kladyk vodící pro okna, ferochrom (slitina železa a chromu), ferotitan, ferowolfram, kozlíky krbové (podpěry ohniště), kovové žáruvzdorné stavební materiály, zástěny pro topeniště nebo krby (kovové), sošky z obecných kovů, příruba (nákrůžky) kovové, kovové uzavěry na lahve, kovové zástěny (- proti hmyzu), balicí fólie (kovové), manipulační palety (kovové), náspyky (kovové), nemechanické, kovová škrabadla na obuv, podlahy (kovové), galenit (olověná ruda), vázací pásy na snopy (kovové), háčky pro věšáky (kovové), desky pamětní (kovové), kovové skladničky, germanium, kovy (kovové), lešení (kovová), římsy (kovové), skleníky (kovové přenosné), rámy skleníků (kovové), formy slévárenské (kovové), pletivo (kovové), příčky kovových zábradlí, zvony, zlaté pájky, pomníky náhrobní (kovové), náhrobky (kovové obruby pro), hrobky (kovové), klenby (kovové), desky náhrobní (kovové), madla (kovová), kování na rukojeti (kovová), litina (surová nebo polotovar), hafnium (kov), kovačiny (přenosné), pouta, schránky (kovové) na ručníky, pájky (na pájení natvrdo), čísla domovní (kovová), nesvítilí, smyčky (kovové) pro manipulaci s nákladem, podkovy koňské (hřebíky pro), kurníky (kovové), identifikační štítky (kovové), indium, žaluzie (kovové), spojovací šrouby (kovové) pro lana, kovové spojky pro kabely a lana, s výjimkou elektrických, podlahové dlaždice (kovové), kadmium, plošiny prefabrikované (kovové), nástavce komínové (kovové), kryty komínové (kovové), krabice z obecných kovů, lanové úvazky (kovové), okapy - žlaby (kovové), kování (úhelníky), kovové spojky na řetězy, bedny (kovové), skoby (kovové), ventily (kovové) pro drenážní roury, klapky pro vodovodní potrubí (kovové), háčky na věšení šatů (kovové), čelisti svěráků (kovové), skoby pro horolezce kovové, slévárenské kokily, plechovky, koše (kovové), kovové konstrukce kluzišť, umělecká díla z obecných kovů, měď (surovina nebo polotovar), měděný drát, neizolovaný, měděné kroužky, nakládací palety (kovové), obrýsnice pro železnice (kovové), stojany pro sudy (kovové), kompozice (ložiskové kovy), manipulační pásy (kovové), lišty, latě (kovové), besidky (kovové konstrukce), podlážky roštové (kovové), slitiny z obecných kovů, silniční svodidla (kovová), lišty vodící (kovové), ventilační zařízení (kovové potrubí pro -), vyztužovací materiály (kovové) pro potrubí, limonit (železná ruda), pájení natvrdo (kovové tyčinky pro -), svařování (kovové tyčinky pro -), bloky, předvalky (hutnické materiály), hořčík (magnesium), mangan, markýzy (kovové), sloupky (kovové), obložení stěn (kovová), držadla nožů (kovová), mosaz (surová nebo polotovar), výtuzže (kovové) do betonu, rudy kovové, lahve na stlačený

plyn a zkapaněný vzduch, mříže kovové, klece (kovové) pro divoká zvířata, kovové řetězy, kov ve formě prášku, konstrukce (kovové stavební), kovové kroužky, svařovací a pájecí dráty (kovové), nábytkové kování (kovové), nábytek (kolečka pro -), molybden, feromolybden, malta (kovové kádě na míchání), objímky (kovové), hřebíky, identifikační náramky (kovové) pro použití v nemocnicích, alpaka (nové stříbro), lana (kovová) neelektrická, nikl, nýty (kovové), niob, poznávací značky (kovové), křídlová okna (vyhlídky) kovová, zástěny (kovové) ke kamnům, lanové dráhy pozemní (kovové materiály pro -), pancéřové plechy, pancéře (pancéřové desky), pojezdné (mobilní) schody pro odbavování cestujících kovové, kůly (kovové), oplocení (kovové), reklamní sloupy (kovové), dlaždice (kovové), dláždění (kovové), zarážky (kovové), pyroforické kovy, botičky (zajišťovací kleštiny na znehynbní kol automobilů), odpalovací rampy (kovové), lišty (kovové) pro římsy, zástrčky (dveřní), západky zámek, kobalt (surovina), kovové roury, kolena (kovová) pro potrubí, kovové potrubí, spojky trubkové (kovové), rolety ocelové, zámky (kovové) pro brašny a tašky, kování na rakve, sloupy (kovové) pro stavebnictví, kovové nádoby na skladování kyselin, výdřevy (kovové), poklopy průležů (kovové), panty dveřní, panty, závěsy (kovové), podložky (kovové), háčky na brídlicovou krytinu (kovové), kolejnice (kovové), kolejnicové spojky, štíty vývěsní (kovové), hadice (kovové) navijáky nemechanické pro navijení -, navijací bubny (kovové), s výjimkou mechanických na navijení hadic, zámky (kovové), s výjimkou elektrických, klíče, kroužky na klíče z obecných kovů, mazací čepy, (železárství), pružinové zámky, komíny (kovové), roury kouřové (kovové), matice šroubové (kovové), upínací stoly (kovové), kovové popruhy pro manipulaci s nákladem, prahy (kovové), šrouby s okem, bazény (kovové), nádrže plovoucí (kovové), plovoucí rampy pro kotvení lodí (kovové), kladky (kovové), jiné než pro stroje, násady na kosy (kovové), bezpečnostní schránky, bezpečnostní řetězy (kovové), značky signalizační, s výjimkou světelných a mechanických (kovové), panely signalizační, s výjimkou světelných a mechanických (kovové), niklová mosaz, argenta (slitina), stříbrné pájky, ferosilicium, zásobníky (kovové), síla, napínače (svorky pro -), napínače drátů (kovové), napínací zařízení na kovové pásy, třmeny napínací (kovové) pro kovové pásy, spíže (kovové) na uchovávání potravin, klíny kovové, ostruhy, žebříky (kovové), věže na skoky do vody (kovové), čepy (kovové), štetovnice (kovové), ostnatý drát, ocel, nezpracovaná nebo jako polotovary, ocelový plech, ocelový drát, ocelolitina, ocel na odlitky, ocelové konstrukce, ocelové koule, slitiny oceli, ocelové stožary, ocelové roury, tyče (kovové), fólie cínové (staniol), sochy z obecných kovů, schody (kovové), skoby stoupací (náledníky), kuličky (drobné železářské zboží), kování na vycházkové hole (kovové), dopravní značky (kovové), s výjimkou světelných a mechanických, sloupy (kovové) pro elektrické vedení, stojky (kovové), obložení vnitřní lamelové (kovové), tanky (kovové) na tekutá paliva, tantal, budky telefonní (kovové), sloupy telegrafní (kovové), titan, tombak (měkká mosaz), kovové obruce na sudy, vrata (kovová), palety (kovové přepravní), řemenové spony (kovové) pro stroje, napínače řemenů (kovové), zábrky stavební (kovové), schodiště kovová, schodiště (kovové stupně), zábradlí (kovová), jako části schodišť, dveřní kování (kovové), závory dveřní, dveře (kovové), zarážky dveří (kovové), výplně dveří (kovové), dveřní kliky (kovové), domovní zvonky, s výjimkou elektrických, západky (kovové), klepadla dveřní, otvírače dveří, s výjimkou elektrických, dveřní rámy (kovové), závory (kovové), kladky (kovové) pro posuvné dveře, dveřní uzávěry, s výjimkou elektrických, kovy obecné (surové nebo jako polotovary), lamely (kovové), vanad, klapky (kovové), jiné než části strojů, obložení stavební (kovová), obaly z pocínovaného plechu, nádoby (jako obal) kovové, výztuže (kovové) pro ropné vrty, těsnící uzávěry (kovové), postříbřené cínové slitiny, tlakové potrubí (kovové), zvonečky pro zvířata, řetězy pro dobytek, kovové vaničky pro ptáky, kovové konstrukce volié, visací zámky, obklady stěn (kovové), potrubí vodovodní (kovové), cínové desky, plechy, bílé kovy, násady pro nářadí (kovové), skříňky na nářadí (kovové), prázdné, bedny na nářadí (kovové), prázdné, kovové korouhvičky, větrem poháněná zařízení na odhánění ptáků vyrobená z kovu, wolfram, háky (kovové), ohrady (kovové), stanové kolíky (kovové), kovové trubky pro ústřední topení, stropní desky (kovové), zinek, cín, zirkonium, příchytky (hřebíky), objímky, prstence (kovové), slitiny používané pro odlévání, železné odlitky jako polotovary, výkovky z oceli, slitinový výkovek (neopracovaný nebo polotovary) kovový, kovové výlisky, bílé slitiny, kovové slitiny, slitiny na tvrdé pájení, kovové nádoby (průmyslové), kovové kontejnery, kovové konstrukce, kovové konstrukce budov, kovové mostní konstrukce, zásobníky (kovové konstrukce), prefabrikované kovové konstrukce, kovové tlakové nádoby, kovové nádoby na uskladnění plynu, obalové nádoby z kovu, kovové obytné jednotky, kovové potrubní armatury, prefabrikované kovové mosty; (7) stroje a obráběcí stroje na zpracování materiálu a pro výrobu, elektrické ruční nástroje, motory spojky a transmisní součásti

mimo ty, které jsou pro pozemní vozidla, zemědělské nástroje, kromě ručních nástrojů poháněných ručně, líně pro vejce, prodejní automaty, válcovací stroje a zařízení pro válcování kovů, válcovací stolice, zařízení pro manipulaci a dopravu válcovaných výrobků (vývalků), chladničky, navijáčky, svinovačky a rozvíjovačky, zařízení pro úpravu vývalků, nůžky, pily, baličky, důlní stroje a zařízení pro doly, těžební stroje, těžební lanové kotouče, dopravní těžební klece, brzdové segmenty, jiné než pro vozidla, zařízení pro těžbu, důlní zařízení, nástroje posilující nárazy k použití při hloubení vrtů, pohyblivé pásové dopravníky dopravní nádoby (skipové stanice), stroje a zařízení pro úpravu uhlí a rud, prádla uhlí a rud, třídírní uhlí a rud, zavážecí zařízení pro průmyslové pece, průmyslové pece, stroje a zařízení pro drcení, mletí a třídění, drtiče, mlýny, granulátory, molekulatory, vibrátory, míchačky, třídíče, dopravníky, vysokotlaké stroje a zařízení, hydraulické lisy, akumulátory hydropneumatické, multiplikátory tlaku, expandéry trub, zvedáky, zvedací plošiny a stoly, armatury vysokotlaké a speciální, nádoby vysokotlaké, autoklávy, rekuperátory expansivní (pístové), kotle, parní kotle pro generování energie, s výjimkou pro pozemní vozidla, elektromechanické stroje pro chemický průmysl pro plynární, kyslíkárny, extrahárny, elektrolyzéry, zařízení pro přípravu a zpracování potravin pro cukrovary, pivovary, lihovary, stroje a zařízení pro výrobu papíru, mlýny, holandy, míchadla, zásobní nádrže, zahušťovací bubny, filtry, uzelníky, lapače písku, fortrapy, hydropulpery, hydrpumatiky, vysokotlaké nátoky trásadla, válce, převaděče, regulátory automatické, mokrolisy, kalandry, řezačky, navinovačky a převinovačky, stroje na výrobu skleněného zboží, automaty na výrobu lahvi, automaty na výrobu žárovkových baněk, automaty na opukování žárovkových baněk, automaty na výrobu skleněných kuliček, lisy na skleněné předměty, stroje na výrobu tabulového skla, stroje na výrobu litého skla, stroje na zpracování tabáku a výrobu cigaret, tiskařské stroje a zařízení, tiskářské rotačky, zařízení pro stereotypii, měřicí stroje, vázicí stroje, balicí stroje, třídící stroje, zkoušecí stroje, vyvrtávačky vodorovné, frézky, dřevobráběcí stroje, řezné nástroje, nože (kovoobráběcí), frézy, závitníky, závitové čelisti, závitové hlavy a přístroje, výstružníky, výhrubníky, protahovačky, záhlubníky, vrtáky tvarové, vrtací hlavy, nástroje pro tváření, rozpínací trny, pouzdra strojů, ložiskové kroužky, svěráky, anašeče, vodící čepy a vložky, středící vložky a čepy, redukční pouzdra a vložky, vrtací pouzdra, dělicí přístroje, stoly a stojánky, přístroje pro ostření a broušení, vrtací pákové lisy, obecné strojní části a zařízení, zalomené hřídele, převodová soukolí (skříně), pružiny, jeřáby, posuvny, točny, hříže, kompresory, turbokompresory, dmychadla, turbodmychadla, zařízení na výrobu sodovky, zařízení na výrobu minerální vody (zařízení na výrobu -), myčky lahví, zařízení pro gumářenský a plastikářský průmysl, vulkanizační lisy na pneumatiky, rotační elektrické stroje, motory všeho druhu, s výjimkou elektrických motorů pro dopravní prostředky, obecné strojní součásti a části strojů - armatury, kohouty, ventily, spojky, řetězy, ozubená kola, převodové skříně, lisy, licí stroje, drtiče, mlýny, vibrátory, míchačky, separátory, vykládací a nakládací zařízení, sušičky, barvicí zařízení, zařízení pro nanášení glazur (stříkací zařízení), stroje na zemní práce, exkavátory, silniční stroje (výstavba silnic), čisticí stroje silniční (s vlastním pohonem), důlní vrtáky, stroje a zařízení pro úpravu uhlí a rud - prádla uhlí a rud, třídírní uhlí a rud, stroje pro rafinaci ropy, stroje na zpracování rud, stavební stroje, míchačky na betonovou směs (stroje), jeřáby mostové, rypadla, dopravníky pásové, energetická zařízení (s výjimkou parních turbin jejich dílů a příslušenství, zejména povrchových kondenzátorů, výměníků tepla a ohříváčů napájecí vody, turbogenerátorů a elektrických generátorů), zařízení elektráren, a to větrné turbíny, vrtná zařízení, včetně plovoucích, motory, s výjimkou motorů pro pozemní vozidla, motory lodní, letecké motory, motory hydraulické, pohony pro vznášedla, zařízení v oblasti ochrany životního prostředí, a to lisovací stroje na odpad, konvertory pro katalýzu, rozprašovače odpadních vod, odvodňovací stroje, odlučovače kapalin, filtrační stroje, odlučovače a odstředivky, spojky startovací transmisní (kromě těch určených pro osobní nebo nákladní automobily), startéry motorů (kromě těch určených pro osobní nebo nákladní automobily), ložiska valivá pro stroje, řetězy hnací (kromě těch určených pro osobní nebo nákladní automobily), hřídele převodové (kromě těch určených pro osobní nebo nákladní automobily), potrubí výfukové pro motory (kromě těch určených pro osobní nebo nákladní automobily), výfuky pro motory (kromě těch určených pro osobní nebo nákladní automobily), tlumiče pro motory a hnací stroje (kromě těch určených pro osobní nebo nákladní automobily), brzdy (díly), (kromě těch určených pro osobní nebo nákladní automobily), čerpadla palivová samoregulační (kromě těch určených pro osobní nebo nákladní automobily), palivové konvertory pro zážehové motory (kromě těch určených pro osobní nebo nákladní automobily), měniče točivého momentu, jiné než pro pozemní vozidla, regulátory otáček pro stroje, motory a hnací stroje (kromě těch určených pro osobní nebo nákladní automobily), tiskařské desky, tiskařské válce, průmyslové tiskařské stroje,

dopravníky pneumatické, kompresory (stroje), stlačený vzduch (hnací stroje na -), čerpadla na stlačený vzduch, (kromě těch určených pro osobní nebo nákladní automobily), vzduchové pistole na vytlačování tmelů, proudové motory (kromě těch určených pro osobní nebo nákladní automobily), kartáče sběrné pro dynamy, řemeny pro dynamy, dynamy (kromě těch určených pro osobní nebo nákladní automobily), dynamy pro jízdní kola, elektricky poháněné kartáče, elektrody pro svářecí stroje, kladiva elektrická, elektrické pokovování - stroje, řemeny pro výtahy, řetěz k elevátoru (část stroje), natěračské stroje, barvicí stroje, pistole stříkací na barvy, filtry (části strojů nebo motorů (kromě těch určených pro osobní nebo nákladní automobily), filtrovací stroje, dokončovací obráběcí stroje, galvanizační stroje, dmychadla pro stlačování, odsávání a dopravu plynů, dmychadla, výtažné ventilátory, klikové skříně pro stroje, železnice (stroje na stavbu -), svíčky žhavicí pro naftové motory (kromě těch určených pro osobní nebo nákladní automobily), mechanické ruční nástroje a nářadí, navijecí zařízení (mechanická), zvedací stroje, sešívací stroje (drátovky), hrabací stroje (hrabačky), čisticí zařízení vysokotlaká, výtažná zařízení, pákové buchary, hydraulická ovládací zařízení pro stroje, hydraulické otvírače a zavírače dveří (části strojů), mykací povlaky (části mykacích strojů), mykací stroje, drážkovače (příslušenství strojů), kotlové trubky (části strojů), pamí kotle (sběrače kotelního kamene pro -), pily řetězové, klapky zpětné (části strojů), pistole lepicí elektrické, lopatky (části strojů), hnětačí stroje, kartáče uhlíkové (elektr.), písty pro motory (kromě těch určených pro osobní nebo nákladní automobily), písty (části strojů nebo hnacích strojů) (kromě těch určených pro osobní nebo nákladní automobily), kroužky pístní (kromě těch určených pro osobní nebo nákladní automobily), kompresory pro chladicí zařízení, kondenzační zařízení (ne pro turbíny), lisy košíkové, palivová čerpadla pro čerpací stanice (výdejní stojany pro -), spojiče paliva pro motory a hnací stroje (kromě těch určených pro osobní nebo nákladní automobily), klece pro kuličková ložiska, chladiče pro motory a hnací stroje (kromě těch určených pro osobní nebo nákladní automobily), motorové kultivátory, kliky (části strojů), hřídele klikové (kromě těch určených pro osobní nebo nákladní automobily), sloupové otočné jeřáby, plnicí dmychadla, nosné konzoly pro stroje, ložiskové čepy (části strojů), pohyblivý chodník (chodníky), stroje na zpracování kůže, stroje na zpracování usní, zařízení na řezání elektrickým obloukem, zařízení na sváření elektrickým obloukem, stroje sázeční pro fotosazbu, průbojníky pro děrovací stroje, děrovačky, svářecí přístroje (elektrické -), páječky (elektrické -), elektrody pro svařování plynem, hořáky svařovací plynové, čisticí filtry ochlazovacího vzduchu (pro motory), (kromě těch určených pro osobní nebo nákladní automobily), chladiče vzduchové (kromě těch určených pro osobní nebo nákladní automobily), mandly, stroje pro vyplétání raket, stroje na montáž jízdních kol, stroje na výrobu krajek, skříně (části strojů), parní kotle, kola strojů, stojany strojů, stoly pro stroje, hřídele pro stroje, nákladní výtahy, matrice tiskárenské, tiskárenské kazety na matrice, mechanizované krmiče pro dobytek, nůžky elektrické, sekáče (strojní), obražecí stroje, dojiční stroje, odstředivky na smetanu nebo mléko, žací a vázací stroje, nože pro žací stroje, dávkovače (části strojů), mlékárenské stroje, obilní mlýny (stroje), mlýny elektrické pro domácnost, mixéry, mlýny (stroje), mlýnské kameny, mlýny na mouku, třídíče odpadu, šicí stroje, nýtovačky, pneumatické otvírače a zavírače dveří (části strojů), leštění (stroje a přístroje na), elektrické, lisovací stroje záputkovité, bubny (části tiskářských lisů), lisy (stroje pro průmyslové účely), kalolisy, kladiva pneumatická, parní válce, pudlovací stroje, , čerpadlové membrány (kromě těch určených pro osobní nebo nákladní automobily), soukolí (kromě těch určených pro osobní nebo nákladní automobily), beranidla (stroje), sekačky na trávu (stroje), pluhu na odstraňování dřev, ratinovací stroje, regulátory (části strojů), odvaděče kondenzátu, čištění (stroje a přístroje na -), elektrické, rovnací stroje, řemeny pro stroje, rydla (stroje), ložiska válečková, eskalátory, pohyblivá schodiště, rotační tiskové stroje (rotačky), šlehače (elektrické), míchací zařízení, pilové listy (části strojů), pily stolové kotoučové (části strojů), pily (stroje), leštící stroje, odsávače prachu a jiných nečistot, sací stroje pro průmyslové účely, obrubovací - lemovací stroje, tlumiče na motory, loupačí stroje, lopaty mechanické, stříhačí stroje elektrické, strojní nůžky, kolejniče (stroje na pokládání), klepací stroje, zachytávače a sběrače bláta (stroje), hadice pružné (navijáky pro), brusky (stroje), sáně pro pletací stroje, suporty (části strojů), maznice (staufferovy) části strojů, kroužky mazací (části strojů), maznice (části strojů), pluhu sněhové, mandly na kalhoty; (8) nářadí a nástroje s ručním pohonem, sečné zbraně, břitvy, kleště na odizolování (ruční nářadí), sekáče kovářské (ruční nástroje), obtahovací řemeny (na břitvy), šídla, nože na otvírání ústřic, sekery, sekyrky, bodáky, bajonety, nůžky na stříhání vousů, prořezávače stromů, nůžky na větvě, křbová dmychadla (ruční nástroje), obloukové pily, bříty, hroty (části ručních nástrojů a nářadí), průbojníky, vrtáčky (ruční nástroje), držáky vrtáků (ruční nářadí), západky (řehtačky), nástavce pro závitnice, vrtáky korunové (ruční nástroje), frézovací trny, kolovrátky

truhlářské (vrtací nástroje), sochory, teslice (tesařské sekery), vypalovací želízka (značkovače), žehličky, temovadla, tužlíky, dýky, otvíráky konzerv, neelektrické, vrtáky, kovotlačitelská razidla, kráječe vajec (neelektrické), žehličky neelektrické, sekáčky na led, manikérové soupravy (elektrické), příbory (nože, vidličky a lžíce), kazety na holicí strojky, malířské špachtle, kapesní nože, pinzety, pilníky (nástroje), hřebíkové zásobníky (elektrické nebo neelektrické), mízdřící nože, frézy (nástroje), natáčení vlasů (ruční nářadí), stolní vidličky, vidle, nože štěpařské, nůžky zahradnické, zahradnické nářadí (ruční), vytlačovací (gofovací) nástroje, pokosnice (ruční nářadí), hřebíky (vytahovače -), nože na zeleninu, stahování zvířecí kůže (zařízení a nástroje pro -), porážení jatečních zvířat (zařízení a nástroje pro -), zařízení na hubení rostlinných škůdců, rámy na ruční pily, závitníky (ruční nástroje), závitnice (ruční nástroje), licí pánve, sklenářské diamanty (části ručních nástrojů), glazovací nástroje, hrabla na písek (pro golfová hřiště), rydla, kulmy (na ondulování vlasů), depilační přístroje, elektrické a neelektrické, strojky na stříhání vlasů (elektrické a neelektrické -), příkopy (nástroje na kopání -), sekáčky, kladiva (ruční), vrtáčky ruční (nářadí), stáčení tekutin (ruční zařízení na -), hustlíky pneumatik (ruční), berany (ruční nástroje), nástroje a nářadí ruční, hrábě (ruční nářadí), harpuny, rybolov (harpuny pro -), páky (nářadí), vochle (česáky textilní) ruční nářadí, košíře, žabky (zahradnické nože), hoblíky, hoblíkové nože, výhrubníky, dláta žabková (dutá), perliky, podkovařské nože na kopyta, ostření (nástroje na -), nože (lovecké), plečky (ruční nářadí), protahovací dráty (ruční nářadí), děrovací nástroje na listky, kráječe sýrů (neelektrické), tvářecí nástroje, nabírací lžíce (ruční nářadí), škrabáky (zahradnické), sekáče křížové, sbíjecí kladiva, zemědělské nástroje a nářadí (ruční), lupénkové pily, dlabací nástroje, perforovačky (ruční nástroje), průbojníky (děrovače) ruční nástroje, lžíce, mačety, manikérové soupravy, zednické lžíce, rydla (ruční nástroje), nože, čepelky (zbraně), nože na odstraňování okují, nožířské zboží, příbory, hmoždíře na drčení, tácky na mince, navlékače jehel, jehlové pilníky, pilníky na nehty, pilníky na nehty elektrické, nůžky na nehty (elektrické nebo neelektrické -), kleště na nehty, vytahovačky hřebíků, vyražecí hřebíků, nýtovací kladiva (ruční nástroje), nýtovačky (ruční nástroje), číslovací kleště, louskáčky na ořechy, česáčky na ovoce (ruční nářadí), zařízení na propichování ušních boltců, štěpařské nože, pedikúrové soupravy, lopatky zázeční (pro zahradnické práce), berany (dlaždičské nářadí ruční), štěpařské nástroje, motyky, pinzety (epilační), pistole stříkací (ruční nářadí), pistole ruční na vytlačování tmelu, kráječe pizzy (neelektrické), děrovací trny (ruční nástroje), rýhovací nástroje (rádla), žací strojky na trávníky (ruční), žiletky, holicí strojky, elektrické nebo neelektrické, holicí soupravy, výstružníky, rašple (ruční nástroje), bednářské sekery, závitnice, vyorávače (nářadí), řezačky trubek (ruční nástroje), trubky (nástroje na řezání -), šavle, pochvy na šavle, pilové listy (části ručních nástrojů), pilky (ruční nářadí), rámy pro pily, zaškrabávací nástroje (škrabáky), lopaty (ruční nářadí), nůžky, nůžky (nože pro -), strojky na stříhání (ruční), palice (ruční nářadí), boxery, obušky, kladiva zednická, čepele (nástroje na ostření -), brusné nástroje (pro ruční broušení), brusy (ruční nástroje), brusky, klíče maticové (ruční nástroje), smirkové pilníky, smirkové brusné kotouče, řezné nástroje, prostřihovačla (ruční nástroje), železné nářadí a řezné nástroje (ruční), naběračka na víno, brázdící tyče (pro hornictví), šroubováky, svěráky, svěrky (pro tesaře a bednáře), kopyta (obuvnická), sekáče (kovářské), meče, kosy, kosy (kroužky na -), brusky na kosy, oblé seklíky (ruční nástroje), srpy, hoblíky drážkovací (drážkovníky), špachtle, stěrky (ruční nářadí), napínače drátů a kovových pásků (ruční nářadí), rýče, krumpáče, důlkovače (ruční nástroje), šídla na rozplétání lan, stříkačky pro rozptýl insekticidů, rozprašovače insekticidů (ruční), vrtáky spirálové (ruční nástroje), záputky (ruční nářadí), razidla (ruční nářadí), kladiva na kámen, dláta, pohrabáče, postruhovačla (ruční nástroje), pčehovačla (ruční nástroje), příbory postřiběné, tetování (zařízení pro vytváření tetování), nůžky na stříhání zvířat, motyčky (na okopávání), plecí motyčky (ruční nářadí), nástroje na omračení dobytka, nástroje na značkování skotu, stříhačí strojky na dobytek, ruční zvedáky, ohýbání trubek (nástroje na -), pčehovačky (ruční nástroje), opasky na nářadí (držáky), ocilky, brusky (držáky na -), brusy, zelenina, maso (sekáčky a nože na -), sekáčky na zeleninu, kleště na natáčení očních řas, vratidla na závitníky, úhelníky (ruční nářadí), kleště, pořízy, nebozezy, vrtáky tesařské, kleštičky na cukr, sady pro opravu děr (pro duše pneumatik jízdních kol), soustružnické nože, frézy (ruční nástroje), závitníky, řezné nástroje, závitníky (nástroje), ruční závitové čelisti, výstružníky, protahovačky, záhlubníky, tvarové vrtáky, kroužky, svěráky, unašeče, vodící čepy a vložky, středící vložky a čepy, redukční pouzdra a vložky, ruční nástroje na ostření, broušení, vrtání,, měřidla, pravítka, měřítka, úhelníky, šablony, kalibrы, mezní kroužky, mezní trny, průměrné desky, průměrné hranoly, rovnací desky, rýsovací nářadí; (9) přístroje a nástroje vědecké, námořní, geodetické, fotografické, filmové, optické, rýsovací přístroje, měřící a kontrolní nářadí, vodováhy, přístroje pro vážení, měření,

signalizaci, kontrolu (inspekci), záchranu a přístroje pro vyučování, přístroje a nástroje pro vedení, přepínání, přeměnu, akumulaci, regulaci nebo řízení elektrického proudu, přístroje pro záznam, převod, reprodukci zvuku nebo obrazu, nosiče dat magnetické, záznamové disky, kompaktní disky, DVD a ostatní digitální záznamové nosiče, ústrojí pro přístroje na mince, pokladny registrační, kalkulačky, zařízení na zpracování dat, počítače, počítačový software (kromě toho určeného pro osobní nebo nákladní automobily), hasicí přístroje, telekomunikační přístroje, mobilní telekomunikační zařízení, digitální komunikační přístroje a zařízení, tablety, počítačový hardware (kromě toho určeného pro osobní nebo nákladní automobily), nahané počítačové programy, mobilní softwarové aplikace, aplikace ke stažení pro multimediální zařízení, software pro počítačové hry, kapesní počítače (pda), buňkové telefony, selfie tyče (ruční monopody), chytré prsteny (elektronická zařízení), chytré telefony (smartphony), chytré hodinky, přenosné počítače (laptopy), softwarové ovladače pro telekomunikační sítě a pro telekomunikační přístroje, ochranné/záštité oblečení, ochranné přilby, televizní přístroje, sluchátka, navigační zařízení globálního polohového systému (gps), satelitní navigační přístroje, software nahaný na cd-romech (kromě toho určeného pro osobní nebo nákladní automobily), SD karty (bezpečné digitální karty), brýle, brýlová skla, sluneční brýle, ochranné brýle a pouzdra na ně, kontaktní čočky, fotoaparáty, fotografické objektivy, mp3 přehrávače, zvukové pásky a audio kazety, audio disky, audio-video pásky, audio a video kazety, audio-video disky, disky s videozáznamem, cd a DVD disky, publikace (elektronické -) (s možností stažení), stahovatelné obrázky (soubory), stahovatelné hudební soubory, podložky podmyš, magnetické cívky, kryty na mobilní telefony, obaly na mobilní telefony, handsfree sady pro telefony, magnetické karty, zakódované karty, aplikační software pro mobilní telefony, software pro telekomunikace, software na zpracování finančních transakcí, elektronické nástěnky, elektrické baterie, nabíječky baterií, bezpečnostní poplašná zařízení, bezpečnostní kamery, bezpečnostní výstražná zařízení (kromě těch určených pro osobní nebo nákladní automobily), bezpečnostní kontrolní přístroje (kromě těch určených pro osobní nebo nákladní automobily), bezpečnostní zařízení na sledování, počítačový software pro zabezpečovací účely, počítačový software pro pojišťovací účely, sim karty, interaktivní terminály vybavené dotykovou obrazovkou, antény, alarmy, elektrické kabely, chemické přístroje a zařízení, čipy, nahané programy operačních systémů, periferní zařízení počítačů, zařízení na zpracování dat, diagnostické přístroje, ne lékářské, přístroje na záznam vzdálenosti, stahovatelné vyzváněcí tóny pro mobilní telefony, elektronické etikety na zboží, okuláry, ochranné brýle pro sportovní účely, identifikační karty (magnetické -), interkomunikační zařízení, reproduktory, magnetická datová média, matematické přístroje, modemy, elektrická monitorovací zařízení, televizory, testovací přístroje, ne lékářské, vysílací zařízení, vysílačky (telekomunikace), přístroje pro správu mobilních zařízení, software pro řízení mobilních zařízení, middleware pro řízení softwarových funkcí v elektronických zařízeních, software počítačových virů software pro ochranu soukromí, části a vybavení veškerého výše uvedeného zboží, čtečky čárového kódu, čtečky elektronických knih, dětské chůvičky, monitory, navigační přístroje, USB disky, elektrické zařízení pro pozemní a podzemní vozidla, zejména elektrické a elektronické informační, příkazové, řídicí a diagnostické zařízení pro pozemní a metro vozidla, jmenovitě elektrická a elektronická zařízení pro pozemní vozidla a vozy metra, jmenovitě zásuvky, zástrčky a jiné kontakty (elektrické připojení) (pro nabíjení), střešní kontakty pro rychlé nabíjení, ruční nebo poloautomatické kolektory jako součásti pohonů vozidel a elektrických zařízení pro přepravu elektrických vozidel, brzdové rezistory, elektronické měřicí a řídicí zařízení, zejména elektrické a elektronické diagnostické systémy, které se skládají především z hardwaru a softwaru založeného na mikroprocesoru, které slouží k monitorování spolehlivosti provozu vozidla a nákladů na provoz a údržbu vozidla, elektrické a elektronické přepětíové a proudové ochranné systémy, které se skládají převážně ze snímačů, zobrazovacích jednotek, signálních procesorů, komunikačních a paměťových modulů a jističů používaných k ochraně elektrických zařízení před poškozením způsobeným přepětími, informační a řídicí jednotky pro sledování spotřeby elektrické energie a podporu nižší spotřeby energie, elektrické a elektronické autotestové systémy sestávající převážně ze snímačů, zobrazovacích jednotek, signálních procesorů, paměťových a komunikačních modulů používaných k diagnostice problémů s vozidly pro snadnější a rychlejší údržbu, elektrické a elektronické izolační ochranné systémy sestávající převážně ze snímačů, zobrazovacích jednotek, signálních procesorů, komunikačních modulů a jističů používaných k monitorování stavu izolace elektricky vodivých částí vozidla, elektrické a elektronické řídicí systémy pro protipokluzové a sklopné protipokluzové systémy, které se skládají převážně ze snímačů, zobrazovacích jednotek, signálních procesorů,

paměťových a komunikačních modulů používaných k zabránění sklouznutí a posuvu kol v případě náhlého brzdění nebo brzdění na kluzkém povrchu, pro pozemní a metro vozidla, trakční elektrické zařízení, jmenovitě trakční inventory, trakční měniče, statické měniče, měniče pro hlavní a pomocné pohony a měniče napětí, trakční sběrače a pantografy (jako součást trolejbusů), pomocné energetické jednotky, pomocné napájení (aps), bms - battery management systém, nabíječky baterií a akumulátorů pro pozemní a metro vozidla, diesel-elektrický agregát, superkondenzátory, trakční baterie, elektronický systém jízdenek pro dopravní systémy, trakční baterie pro pozemní, železniční a elektrické vozy metra, elektrodynamická zařízení na dálkové ovládání železničních uzlů, bezpečnostní zařízení pro železniční dopravu, indikátory a ovladače pro veřejné dopravní prostředky, elektrická vozidla, indikátory a ovladače pro veřejné dopravní prostředky, elektrická vozidla, zejména kolejových, elektrické ovládací obvody, elektrické a elektronické bezpečnostní přístroje a nástroje, elektrická regulační zařízení pro řízení energie (elektrické ovládací obvody), nivelační přístroje, libely, akcelerometry, ampérmetry, , autonomní systémy pro řízení jízdy pro vozidla, silnoproudá rozvodná zařízení (zařízení elektráren), zařízení pro distribuci elektrické energie, přístroje a zařízení pro řízení elektrického proudu, přístroje a zařízení pro akumulaci a ukládání elektrické energie, rozvodny (elektrické), elektrické vedení, přístroje na kontrolu elektrického vedení, elektronická zařízení na kontrolu procesů, rozvodné panely, relé, tlumivky, přerušovače, zapínače, stykače, přepínače, vypínače, odpojovače, rozdělovače, stroje na testování odolnosti, centrální procesorové jednotky, chrániče proti přepětí, clony proti radiaci pro průmyslové účely, detektory, dozimetry, elektrolyzéry, galvanometry, indikátory ztrát elektrické energie, plošné tištěné spoje, integrované obvody, kabely, pojistky, jističe, konektory, spojky elektrického vedení, masky ochranné, neprůstředné oděvy, radary, rentgenové přístroje, ne pro lékařské účely, světelná signalizace, cívky elektrické, články galvanické, články solární, dekompresní komory, záchrané prostředky a vybavení; (10) přístroje a nástroje chirurgické, zubní a veterinářské, umělé údy, oči a zuby, ortopedické potřeby, materiál na sešívání ran, aerosolové dávkovače pro lékařské účely, jehly pro akupunkturu, testovací přístroje pro lékařské účely, umělé dýchání (přístroje pro), rentgenové paprsky (zařízení na tvorbu -), pro lékařské účely, kojení (pomůcky pro -), přístroje pro léčení hluchoty, rehabilitační přístroje pro lékařské účely, mikrodermální obrušovače, nástroje (schránky na chirurgické a lékařské -), respirátory (dýchací přístroje pro umělé dýchání), misky pro lékařské účely, nádoby pro aplikaci léků, kroužky na prořezávání zubů, rozbor krve (zařízení pro -), tlakoměry na měření krevního tlaku, kýlní pásy, prsy umělé, inkubátory pro lékařské účely, chirurgické přístroje a nástroje, chirurgické nitě, implantáty chirurgické, jehly na sešívání ran, chirurgické houby, zrcadla pro chirurgy, defibrilátory, rourky chirurgické, diagnostické přístroje pro lékařské účely, dialyzátory, drenáže pro lékařské účely, insulátory (zařízení na zavádění vzduchu nebo látek do tělních dutin), vaky na led pro lékařské účely, obvazy (elastické), akupunktura (elektrické nástroje na -), elektrody pro lékařské použití, elektrokardiografy, násadce na berle pro invalidy, chrániče prstů pro lékařské účely, dětské lahve (dudlíky na -), frézky zubolékařské, galvanické pásy pro lékařské účely, galvanická terapeutická zařízení, gastroskopy, irigátory děložní, porodnické nástroje pro dobytek, porodnické nástroje, kleště porodnické, chrániče sluchu, fyzioterapeutická zařízení, zařízení na výplachy a vymývání tělních dutin, sádrové obvazy, pásy (elektrické) pro lékařské účely, protězy vlasové, hematimetry, rukavice pro lékařské účely, nádoby na moč, sondy uretrální, stříkačky uretrální, přemísťování invalidních osob (zařízení na -), podušky (elektricky vyhřívané) pro lékařské účely, vibrátory na horký vzduch (lékařské), stimulátory kardiologické, naslouchátka, korzety pro zdravotnické účely, nože na kuří oka, stříkačky injekční, inhalátory, injekční stříkačky pro lékařské účely, inkubátory pro kojence, nádoby pro vaginální sprchy, irigátory pro lékařské účely, kanyly, kastrovací kleště, katgut (chirurgické nitě), katetry, podušky pro lékařské účely, polštáře proti proleženinám, lékařské a chirurgické tašky, kompresory chirurgické, uspávací polštářky proti nespavosti, punčochy na křečové žíly, ambulantní nosítka, podložky pro nemocniční lůžka, berle pro tělesné postižené, oči umělé, kůže umělá pro chirurgické účely, čelisti umělé, čočky (nitrooční protězy) pro chirurgické implantace, umělé zuby, lampy pro lékařské účely, skalpely, lancety, lasery pro lékařské účely, pásy břišní, břišní korzety, vzduchové polštářky pro lékařské účely, polštáře vzduchové pro lékařské účely, matrace nafukovací pro lékařské účely, roušky (obličejové) pro lékařský personál, masážní přístroje, masážní přístroje (pro estetickou masáž), rukavice masážní, matrace porodnické, lékařské přístroje a nástroje, lékařské vodiče dráty, zařízení na fyzické cvičení pro lékařské účely, lžice na podávání léků, nože chirurgické, odsávačky mateřského mléka, pupeční pásy, židle s nočníkem, jehly pro lékařské účely, anesteziologické přístroje, anesteziologické masky, antikoncepční prostředky, s výjimkou chemických, ušní kyrety, ucpávky (ušní), oděvy speciální pro operační sály,

operační stoly, oftalmometry, oftalmoskopy (oční zrcátka), výtuže do bot pro podporu nožní klenby, ortopedické bandáže na zpevnění kloubů, náhleníky ortopedické, obuv ortopedická, ortopedické vložky do bot, pesary, dávkovače pilulek, kondomy, prezervativy, údy umělé, pulzometry, pumpy pro lékařské účely, křemíkové lampy pro lékařské účely, radiologické přístroje pro lékařské účely, vykuřovací přístroje (fumigátory) pro lékařské účely, rentgenové přístroje pro lékařské účely, rentgenové trubice pro lékařské účely, ochranné štíty radiologické pro lékařské účely, ampule s radioaktivními preparáty pro lékařské účely, pilky pro chirurgické účely, dětské lahve, uzávěry kojeneckých lahví, nůžky chirurgické, dlahy (chirurgické), popruhy (nosné pásy), dudlíky pro děti, baňky lékařské, vložky pro ploché nohy, ochranná zařízení proti rentgenovým paprskům pro lékařské účely, křesla pro lékařské nebo zubolékařské účely, erotické panny (sexuální pomůcky), sondy pro lékařské účely, speciální nádoby na medicínský odpad, lůžka speciální pro lékařské účely, pouzdra na lékařské nástroje, nábytek speciální pro lékařské účely, spirometry (přístroje na měření dechové kapacity), stříkačky pro lékařské účely, plivátka pro lékařské účely, misky hygienické, stenty, roušky sterilní (chirurgické), stetoskopy, boty pro lékařské účely, radioléčebné přístroje, tahové (trakční) přístroje pro lékařské účely, elastické punčochy pro chirurgické účely, podkožní (hypodermické) stříkačky, bandáže (suspensory), teplovzdušná terapeutická zařízení, zábaly ohřívací pro první pomoc, teploměry pro lékařské účely, nosítka pojízdná, trokary (nástroje na nabodnutí tělní dutiny), kapátka pro lékařské účely, kapací lahvičky pro lékařské účely, filtry na ultrafialové paprsky, pro lékařské účely, uv-lampy pro lékařské účely, těhotenské pásy, prostěradla pro pomáhající se osoby, pásy hypogastričné, chrániče bříšní (peloty), urologické přístroje a nástroje, rozprašovače pro lékařské účely, lůžkové vibrátory, vibromasážní přístroje, termoelektrické obvazy (chirurgie), vodní postele pro lékařské účely, vodní vaky pro lékařské účely, resuscitační přístroje, čištění tělních dutin (pomůcky na -), chirurgické svorky, zrcátka zubolékařská, chrupy umělé, rovnátka na zuby, čepy pro umělé zuby, špachtle krční, svěrcí kazajky, náramky pro lékařské účely, chirurgická plátna; (11) osvětlovací zařízení, zařízení pro ústřední topení, výrobu páry, zařízení pro vaření, přístroje chladící, pro sušení, ventilací, rozvod vody a sanitární zařízení, vyzářovací šachty pro použití v ropných rafinériích, ventily vzduchové pro parní vytápěcí tělesa, dřezy, čistírny odpadních vod, držáky pro plynové hořáky, elektrické zapalovače, lázeňské vybavení (teplovzdušné lázně), hydromasážní přístroje, dehydratace potravin (přístroje pro -), pecové popelníky, zachycovač popílku, nádrže expanzní pro ústřední topení, zavlažovací zařízení, automatické, acetylenové hořáky, kahany, acetylenové generátory, acetylenové reflektory (světlometry), kojenecké lahve (elektrické ohříváče pro -), pečící trouby, instalační materiál pro vany, ohříváče vody pro koupele, koupací vany, koupelnové obklady, vyzdívky, vanové zařízení, rošty na opékání masa, akvária (svítidla pro -), osvětlovací zařízení pro vzdušné dopravní prostředky, osvětlovací přístroje a zařízení, led elektroluminiscenční diody (svítidla), světelné lampy, odsávací zařízení, digestoře, ventilační zařízení pro laboratoře (digestoř), ohříváče do lůžek, zavlažovací zařízení, pro zemědělství, bidety, zařízení - proti oslnění vozidel, baterky, lampy obloukové, solária (přístroje k opalování), hořáky, pece jiné než laboratorní, šetřiče paliva, stroje na pečení chleba, toustovače, chlorotaní bazénů (přístroje pro -), vánoční světla na stromky, chromatografické přístroje (pro průmyslové účely), autoklávy - tlakové hrnce (elektrické -), pára (zařízení na výrobu -), generátory parní, s výjimkou generátorů jako součástí strojů, napařovací žehličky, parní akumulátory, stropní světla, pece zubařské, zařízení na dezinfekci, dezinfekční dávkovače pro toalety, destilační kolony, destilační přístroje, pražiče na ovoce, zařízení na otáčení rožněm, tlakové vodní zásobníky, sprchy, sprchovací kouty, topná tělíska pro žehličky, led (stroje a zařízení na výrobu -), chladničky, elektricky vyhříváné podušky, koberečky, žhavicí vlákna (výchvěvná), ventilátory elektrické pro osobní potřebu, konvice (elektrické -), výbojky, elektrické, na osvětlení, silniční světlo, jízdní kola - svítidla, objímky na elektrická světla, přenosné výhně, trubky pro vytápěcí kotle, filtry (části zařízení pro průmysl nebo domácnost), akvarijní (přístroje pro čištění), lampy na kadeřné vlasů, fritýzy, elektrické (fritovací hrnce), stojany násypné pro vypalovací pece, sušení krmiv (zařízení na -), ohříváče na nohy, nánožníky (elektrické i neelektrické), křesadlové zapalovače pro vznícení plynu, zapalovače plynu, plynové hořáky, bojler (kotle) plynové, plynové kondenzátory, s výjimkou kondenzátorů jako součástí strojů, lampy (plynové -), přístroje na čištění plynu, skrubr (pračky plynu), mrazicí zařízení, mrazničky, napařovací přístroje pro kosmetické účely, zařízení na chlazení nápojů, žárovky (elektrické -), vlákna do elektrických lamp, grily, rožně dřílné lampy (baňské), vlasové sušiče, kohoutky, zařízení na sušení rukou pro umývárny, světelná domovní čísla, elektrické vyhřívací příkrývky, ne pro lékařské účely, vytápěcí zařízení (elektrická), akvarijní (přístroje na vytápění), topná zařízení pro topení tuhými, tekutými nebo

plynovými palivy, výchvěvné kotle, bojler (kotle), s výjimkou bojlerů kotlů jako součástí strojů, radiátorové uzávěry, teplovzdušné trouby, desky (pláty) výchvěvné, radiátory (topení), vytápěcí tělesa, vytápěcí zařízení, hydranty, ionizační přístroje pro úpravu vzduchu nebo vody, jogurtovače elektrické, kávové filtry, elektrické, kávovary elektrické, pražiče kávy, atomové reaktory, klimatizační zařízení, kyslíko-vodíkové hořáky (autogeny), varné přístroje a zařízení, pece (pro rozličné účely), kuchyňské potřeby, elektrické, sporáky do kuchyní, varné plotýnky, uhlík do obloukové lampy, lustry, chladicí zařízení na kapaliny, chladicí zařízení na chlazení tabáku, ledničky, chladicí nádoby, chladicí zařízení pro pece, chladicí komory, chladicí vitríny (výkladní skříně), laboratorní kahan, hořák, laboratorní lampy, elektrické lampy, směrové žárovky pro vozidla, lampové hořáky, cylindry skleněné, kryty pro svítidla, světelné koule, baňky, objímky na lampy, lampióny, lucerny na svícení, lávové kameny pro použití v zahradních grilech, ohříváče lepidla a klišu, potrubí jako částí hygienických instalací, osvětlovací trubice, difuzéry světla - rozptylovače, zvlhčovače vzduchu na radiátory ústředního topení, zařízení na osvětlení vzduchu, vzduch (ohříváče), klimatizační filtry, přístroje na chlazení vzduchu, stroje a přístroje na čištění vzduchu, čistící lampy vzduchu od bakterií (germicidní), lázeňské vany, vzduchové sterilizátory, větrací zařízení, hořčičková vlákna k osvětlení, slad (pražičí stroje na -), zařízení na odsolování mořské vody, trouby mikrovlnné, mikrovlnné trouby pro průmyslové účely, zařízení na chlazení mléka, baterie směšovací (pákové) pro vodovodní potrubí, hubice protistříkovací, regulační ventily pro kontrolu hladiny v nádržích, kostry pro pece a trouby, tvarovky pro trouby, šamot (příslušenství pro trouby), roštnice, olejové hořáky, lampy olejové, oleje (přístroje na čištění -), pasterizační přístroje (zařízení na pasterizaci), benzínové hořáky, polymerizační zařízení, lampy do projektoru, radiátory (elektrické -), destilační věže, regulátory (topení), komínové roury, kouřovody, reflektory (světelné -), regulačně-bezpečnostní zařízení pro plynová potrubí, regulačně-bezpečnostní přídavná zařízení pro plynová zařízení, regulačně-bezpečnostní zařízení pro vodovodní zařízení, čisté komory (sanitární zařízení), kotlové trubky do vytápěcích zařízení, potrubní kohouty, spirály, jako součástí destilačních, ohřívacích a ochlazovacích zařízení, pražičí stroje, sanitární (toaletní) přístroje a zařízení, saunová zařízení, vyhřívací zařízení pro rozmrazování oken vozidel, dmychadlo krbové, bezpečnostní lampy, vany pro sedací koupele, solární pece, napájecí zařízení k vytápěcím a teplárenským kotlům, lihové hořáky, kahany, fontány, lampy pouliční, sterilizátory, kama, pece, sporáky, tabákové pražiče, kapesní svítilny, kapesní ohříváče, potápěčské reflektory, ponorné ohříváče, ohříváče talířů, kolektory solární tepelné (vytápění), záchody splachovací, toaletní (záchodové) mísy, záchodová sedátka, splachovací zařízení, záchody (přenosné -), filtry na pitnou vodu, zavlažovače (kapkové -) (zavlažovací zařízení), lampy na ultrafialové paprsky, s výjimkou lamp pro lékařské účely, vodovodní těsnění (těsnící kroužky), pisoáry, mušle, čerpací pumpy (teplné), regenerátory tepla, topení teplovodní, umyvadla, nádobní kotle, sušičky prádla elektrické, změkčovací vody (zařízení na -), kontejnery splachovací, zařízení na dodávku vody (zásobníky vody), vodovodní zařízení, voda (zařízení pro přívod), vaky (jednouúčelové sterilizační -), víření vody (přístroje pro -); (12) dopravní prostředky všeho druhu (s výjimkou osobních nebo nákladních automobilů), jejich části, příslušenství a součásti (kromě těch určených pro osobní nebo nákladní automobily), vozidla městské hromadné dopravy, zejména tramvaje, autobusy, trolejbusy a vozové soupravy podzemních drah, železniční vozidla, zejména vlaky, lokomotivy, osobní vozy lokomotivních souprav, elektrické jednotky, motorové vozy a soupravy (dieselské), jejich části, komponenty a příslušenství, motorová vozidla všeho druhu, zejména traktory, silniční válce a jejich příslušenství a součásti (s výjimkou osobních nebo nákladních automobilů), letadla, letecké motory, součásti letadel, lodě, lodní motory a jejich součásti, mosty, vozidla s elektrickým pohonem (s výjimkou osobních nebo nákladních automobilů), a jejich příslušenství a součásti, jako jsou trolejbusy, elektrobuses, zvláštní vozidla/obslužná vozidla s elektrickým pohonem (s výjimkou osobních nebo nákladních automobilů), bateriové busy (battery driven buses), bezemíslní vozidla jako busy s palivovými články (bezemislní bus), dřílní vozidla s elektrickým pohonem, hybridní vozidla (s výjimkou osobních nebo nákladních automobilů), jejich části, komponenty a příslušenství, trakční motory všeho druhu a trakční elektrické vybavení pro pozemní, podzemní a železniční dopravní prostředky, trakční elektrické vybavení pro elektrické dopravní prostředky všeho druhu, trakční inventory pro dopravní prostředky, konvertory pro hlavní a pomocné pohony a měniče napětí pro pozemní vozidla, vozy metra a kolejová vozidla všeho druhu, šlapací kola, konstrukční díly jízdních kol, rámy jízdních kol, kryty na vidlice (části jízdních kol), brzdy k jízdním kolům, kola pro jízdní kola, brzdové kotelce pro pozemní vozidla (kromě těch určených pro osobní nebo nákladní automobily), vidlice (části jízdních kol), řídítka jízdních kol, brzdové

lamely pro vozidla, brzdové kabely pro jízdní kola, zvonky na jízdní kola, galusky (bezušové pneu) jízdních kol, motocyklů, pneumatiky na jízdní kola, duše na jízdní kola, motocykly, pláště pneumatik, vybavení na opravu pneumatik, záplaty na duše pneumatik, pumpy pro jízdní kola a motocykly, ráfky jízdních kol, náboje na kola, napínače paprsků na kola, pedály pro jednostopá vozidla, řetězy na jízdní kola, ozubená kola na jízdní kola, páky rychlostních převodovek pro pozemní vozidla (kromě těch určených pro osobní nebo nákladní automobily), motory motocyklů, stojánky jízdních kol, stabilizátory jízdních kol, boční zpětná zrcátka na vozidla (kromě těch určených pro osobní nebo nákladní automobily), přívěsy pro přepravu jízdních kol, dětské sedačky k použití ve vozidlech, zabezpečovací zařízení proti krádeži do vozidel, nosiče na jízdní kola, sítě na zavazadla do vozidel, košíky na jízdní kola, sedlové brašny upravené na jízdní kola, držáky lahví na jízdní kola, sedla jízdních kol, potahy na sedla jízdních kol, hnací soukolí (části jízdních kol), držák na řídítko (části jízdních kol), zvláštní vozidla, jako stohovací vozíky vidlicové nebo nakládací vozíky, zdvižné vozíky, kropicí vozidla, vozíky na hadice, chladičská vozidla, vozidla upravená pro vojenské účely (s výjimkou osobních nebo nákladních automobilů), vyklápěcí vozíky, sněžné skútry (sněžová vozidla), vozidla na dálkové ovládání (s výjimkou osobních nebo nákladních automobilů), nápravy vozidel (kromě těch určených pro osobní nebo nákladní automobily), spací vozy, převodovky do pozemních vozidel (kromě těch určených pro osobní nebo nákladní automobily), karosérie dopravních prostředků (kromě těch určených pro osobní nebo nákladní automobily), měniče točivých momentů v pozemních vozidlech - (konvertory) (kromě těch určených pro osobní nebo nákladní automobily), cisternová vozidla, kabiny lanové dráhy, úklidové vozíky, vodní dopravní prostředky, vznášedla, kola pro pozemní vozidla (kromě těch určených pro osobní nebo nákladní automobily), podvozky vozidel (kromě těch určených pro osobní nebo nákladní automobily), dveře pro dopravní prostředky (kromě těch určených pro osobní nebo nákladní automobily), sedadla vozidel (kromě těch určených pro osobní nebo nákladní automobily), čalounění vozidel (s výjimkou osobních nebo nákladních automobilů), kola, nápravy, obruče hlav kol, brzdy (kromě těch určených pro osobní nebo nákladní automobily), tlumiče (kromě těch určených pro osobní nebo nákladní automobily); (13) střelné zbraně, střílny (munice) a střely, výbušniny, ohňostroje, dusičnan amonný, výbušnina, nábojnicové pásy (zařízení na plnění -), acetyl-nitrocelulosa, balistické střely, bengálské ohně, lovecké zbraně (olovo -), dynamit, ruční zbraně (střelné zbraně), dělové lafety, lučičky spouští zbraní a pušek, pouzdra na pušky, úderníky střelných zbraní, hlavní pušky, pažby, granáty, střely, ruční granáty, harpuny (střelné zbraně), děla, kanóny, pušky, kolébkové čepy pro těžké zbraně, vzduchové pistole (zbraně), roznětka, zápalnice pro výbušniny, kulometry, miny (výbušniny), minomety, munice pro střelné zbraně, muniční pásy pro automatické zbraně, muniční pásy, signální výstražné střely do mlhy, tanky (výzbroj), nábojnice, náboje, nábojnicové pouzdro, plničky nábojnic, pouzdra na náboje (sumky), pistole (zbraně), projektily (zbraní), prachovnice, samozápalné látky, pyrotechnické výrobky, vrhací, metací rakety, rachejtla, raketomety, odpalovací zařízení, revolvery, čistící kartáče pro střelné zbraně, tlumiče pro zbraně, střelná bavlna, palebné rampy (plošiny), střelný prach, nárameníky na zbraně, lovecké střelné zbraně, spreje pro účely osobní obrany, signální rakety, prskavky, rachejtla, detonační kapsle, torpéda, slzotvorné zbraně, závěry střelných zbraní, mířidla, hledáčky střelných zbraní, motorizované zbraně, nálože, zaměřovací zrcadla pro zbraně a pušky, zaměřovače, ne teleskopická, pro děla, kanóny, narázové zápalky ne jako hračky, rozbušky, zápalky, roznětky pro výbušniny, miny, rozbušky pro výbušniny, obrněná vozidla; (14) vzácné kovy a jejich slitiny a tyto výrobky z těchto látek nebo postříbřeného nebo pozlaceného kovu: klenoty, bižuterie, drahokamy, hodinářské potřeby a chronometrické přístroje, odznaky z drahých kovů, acháty, amulety (šperky), hodinářské kotvičky, jehlice (šperky), náramky (šperky), hodinky náramkové, hodiny atomové, ingoty z drahých kovů, šperky z jantaru, brože (šperky), busty z drahých kovů, chronografy (hodinky), chronoskopy (přístroje na měření krátkých časových úseků), šperky vzorované metodou "cloisonné" (vzorování emailové keramiky pomocí kovových proužků), diamanty, nitě z drahých kovů, drahé kovy jako surovina nebo polotovary, drahé kameny, hodiny elektrické, slonovina (ozdoby z -), pérovníky (do hodin), figurky (sošky) z drahých kovů, gagát jako surovina nebo polotovary, ozdoby gagátové, zlato surové nebo tepané, zlatá nit (šperky), polodrahokamy, náhrdelníky, ozdoby na klobouky z drahých kovů, iridium, krabice z drahých kovů, řetízky (šperky), spony do kravat, špendlíky do kravat, umělecká díla z drahých kovů, měděné žetony, slitiny drahých kovů, manžetové knoflíky, medaile, medailióny (šperky), mince, náušnice, olivín (drahý kámen), osmium, paládium, perly z ambroidu, korálky pro výrobu šperků, perly (klenoty), platina (kov), rhodium, prsteny, ruthenium, klíčenky (bižuterie)), kazety na šperky, ozdobné jehlice, ozdoby (šperky),

šperky, ozdoby na obuv z drahých kovů, stříbro surové nebo tepané, nitě stříbrné, vlákno stříbrné, hodiny sluneční, spinely (drahé kameny), sochy z drahých kovů, chronometry (stopky), sklo bižuterní k napodobení drahých kamenů (štras), hodinky, hodiny, pásky k náramkovým hodinkám, pouzdra na hodiny a hodinky, hodinové skříňky, kyvadla (hodinářská -), schránky na hodiny, pera (hodinová -), sklička (hodinková -), řetízky k hodinkám, přívěsky (šperky), strojky hodinové, hodinové ručičky, budíky, hodinové stroje, časoměry (nástroje na měření času), hodiny pichací, ciferníky (hodinářství); (15) hudební nástroje, akordeony, bambusové flétny, bandoneóny, basy (hudební nástroje), činely, měchy do hudebních nástrojů, smyčce, žabky smyčců, žině na smyčce, pruty smyčců, trubky, trumpety, dusítka na hudební nástroje, střeva pro struny na hudební nástroje, flašiny, dudy, hudební nástroje elektronické, flétny, pouzdra na hudební nástroje, housle, kytary, zvonkohry (hudební nástroje), gongy, harfy, harfy (struny pro -), harmoniky, harmonia, rohy (hudební nástroje), huquin (čínské housle), kastaněty, opěrky na housle, klarinety, klávesnice (pro klavíry a pianina), klávesnice pro hudební nástroje, struny (klavírní -), klávesy (klavírní -), klavíry, kontrabasy, harmoniky chromatické tahací šestihřanné, lyry, válečky perforované hudební, mandolíny, brumle (hudební nástroje), hubičky dechových nástrojů, hudební syntezátory, válečky pro mechanické klavíry, stojany pro hudební nástroje, otáčecí zařízení na noty, hudební stojany na noty, hoboje, okaríny, varhany, stojany na tympány, pedály nožní pro hudební nástroje, piana, pípa (čínské kytary), kornety (hudební nástroje), trsátka, trombóny, nástroje dechové (jazyčky na), struny pro hudební nástroje, hudební nástroje strunné, saxofony, ruční zvonky (hudební nástroj), klobouky čínské (čínská zvonkohra), sheng (čínské hudební dechové nástroje), hudební skříně, kovylinky hudebních nástrojů, ladičky, klíče ladicí, suona (čínské trumpety), dirigentské taktovky, tamtamy, tamburíny, klávesy pro hudební nástroje, regulátory intenzity pro mechanické klavíry, triangly (hudební nástroje), kůže na bubny, bubny (hudební nástroje), tympány, paličky bubenické, klapky na hudební nástroje, violy, píšťaly varhan, kolíky pro hudební nástroje, xylofony, citory; (16) papír a lepenka, tiskárenské výrobky, potřeby pro knižní vazby, fotografie, kancelářské a psací potřeby (kromě nábytku), lepidla pro papírenství nebo domácnost, rýsovací potřeby a potřeby pro umělce, stětce, učební a výukové pomůcky, plastové fólie, potahy a tašky na balení, tiskařské typy a štočky, materiál pro umělce, psací stroje a kancelářské potřeby (vyjímaje nábytek), papír, lepenka a výrobky z těchto materiálů, a to: papírenské zboží, učební a vyučovací pomůcky s výjimkou přístrojů, plastické obaly (nezařazené do jiných tříd), sáčky na odpadky z papíru nebo umělých hmot, ubrousky (papírové -) na odličování, obtisky, adresové štítky do adresovacích strojů, štítky pro adresy, adresy (strojky pro tisknutí -), pořadače (spisové obaly), alba, ročenky, houbičky navlhčovací (kancelářské potřeby), oznámení (rodinné události) papírnické výrobky, laminovačky na dokumenty pro použití v kanceláři, akvarely, architektonické makety, aritmetické tabulky, držáky na psací potřeby, atlasy, samolepky (papírnické výrobky), kovové svorky na bankovky, navlhčovače (kancelářské potřeby), skříňky na kancelářské potřeby, podložky pod pivní sklenice, obrazy, vzorky biologické pro použití v mikroskopii (učební pomůcky), plány, tužky, tužky (držátka na -), tuhy do tužek, ořezávátka na tužky, ořezávací strojky na tužky, bloky (papírnické výrobky), knížky (brožované), těžítká, krabice na poštu, poštovní známky, dopisní papír, vázání knih (materiály pro -), knihařské nitě, vázání knih (přístroje a stroje pro -) kancelářské potřeby, plátno knihařské, látky pro vázání knih, knižní zarážky, kancelářské sponky, komiksy, diagramy, reglety (pravítka), galvanotypy (polygrafie), plátno nanášecí do kopírovacích strojů, potahy tiskařské, kromě textilních, tiskové typy, desky (papírnické výrobky), listky, etikety, kromě textilních, pouzdra na stříhy, vlajky (papírové -), falce (papírové pásky pro vlepování příloh v knihařství), pásky barvicí do tiskáren k počítačům, pásky do psacích strojů, cívky na barvicí pásky (pro psací stroje), chromolitografy (polygrafie), mísky na vodové barvy, barvy (pouzdra s -) školní pomůcky, malířské mísky, násadky na pera, pérové spony, penály, pera (kancelářské potřeby), pera (utěrky na -), potravinářské papírové nebo umělohmotné archy proti vlhkosti, figurky (sošky) z papírové hmoty, filtrační papír, chrániče prstů (kancelářské potřeby), vyzina (rybí kůže) pro kancelářské účely a pro domácnost, korektory (tekuté -) kancelářské potřeby, letáky, fólie z umělých hmot na balení, celofán (celulózové fólie) na balení, formy na modelovací hlíny (umělecké materiály), formuláře, fotografie (tištěné), štočky zinkografické, frankování (stroje na -), podnosy na rozdělávání a počítání mincí, zpěvníky, zemské globusy, blahopřání, grafiky, grafické reprodukcce, jehly na leptání, desky rytecké, rytiny, klovatiny (lepidla) pro kancelářské účely nebo pro domácnost, gumičky (kancelářské potřeby), pásky lepící (papírnické výrobky), plátna pogumovaná (papírnické výrobky), stojany na pera a tužky, manuály, etiketovací přístroje ruční, opěrka na ruce pro malíře, sešíváčky (kancelářské stroje), hektografy,

preparáty histologické (učební pomůcky), papírovina, lepenka dřevitá (papírenské výrobky), obálky (papírnícké výrobky), krabice na klobouky z lepenky, filtry kávové (papírové -), kalendáře, papírové podložky pod sklenice, kartotéční listky, mapy, úchytky na kartotéční listky, lepenkové roury, katalogy, lepicí pásy pro kancelářské účely a použití v domácnosti, fotografie (přístroje na lepení), gluten (kancelářské lepidlo nebo lepidlo pro domácnost), dávkovače lepicí pásy (kancelářské potřeby), desky (psací -) s klipsem (na přidržování papíru), sáčky pro mikrovlnné trouby, papír uhlový (kopírovací), papír pro kopírování, korekční pásy (kancelářské potřeby), inkoust korekční (heliografie), přístroje na potisk kreditních karet (neelektrické), litografická křída, křída (držáky ha -), kuličky do kuličkových per, křívítka, bryndáčky (papírové -), lepidla pro kancelářské účely nebo pro domácnost, záložky do knih, písmena ocelová, papír svítící, litografie, litografie umělecké, kameny (litografické -), karty perforované pro žakárové stroje, děrovačky (kancelářské potřeby), papír sací, bublinové obaly (z umělých hmot), malířská plátna, palety pro malíře, malířské válečky pro interiéry, malířské stojany, křída na značení, zvýrazňovače (papírnictví), hřebeny mramorovací (potřeby pro umělce), blány (rozmožňovací -), krejóny (patentní tužky), modelovací pasty, modelování (materiály na -), hlína modelovací, modelovací vosky, kromě dentálních, blahopřání hudební, číslovačky, olejotisky, pantografy (kreslicí pomůcky), papír pro elektrokardiogramy, papír do registračních přístrojů, karty a pásy papírové na zaznamenání počítačových programů, papírové pásy, archy papíru, filtrační materiály (papír), ubrousky papírové toaletní, ručníky papírové, hmota papírová (papírmaše), kryty papírové pro květináče, nože na papír (kancelářské potřeby), mašle papírové, kapesníky (papírové -), papír (komouty z -), kartón, pastelky, vzory na kopírování, pauzovací plátno, papír pergamenový, pečete, plakáty, poutače z papíru nebo z lepenky, tabule reklamní z papíru nebo lepenky, paletizace (blány z umělých hmot přilnavé natahovací pro), papírová prostírání, portréty, pohlednice, prospekty, mazání (pomůcky na -), guma na mazání, nožičky k vyskrabávání písma pro kancelářské účely, štítky na mazání (kancelářské potřeby), lepty, papír pro rentgenogramy, účetní knihy, pouzdra na pasy, prkna rýsovací, rýsovací pera, rydla na rýsování, napínáčky, rýsovací příložníky, růžence, oběžníky, rejstříky (seznamy), kelímky papírové na mléčné výrobky, karty jiné než pro hry, absorbující fólie z papíru nebo plastu pro balení potravin, šablony (papírnícké výrobky), krabice lepenkové nebo papírové, šekové knížky (obaly na), kamínky k psaní na břidlici, břidlicové tabulky, štíty vývěsní z papíru nebo z lepenky, štítky (papírové nálepky), krejčovská křída, paragony, stříhy na šití, oděvy (stříhy na -), zásuvky (papír na vyložení) parfémovaný nebo neparfémovaný, hroty psacích per, hroty psacích per ze zlata, psací soupravy, psací potřeby, sešity, křída na psaní, pouzdra s psacími potřebami (kancelářské potřeby), klávesy psacích strojů, válce do psacích strojů, štěte na psaní, psací podložky, publikace, patrony (malířské -), grafické znaky (pro kopírování), rámy sazečské, sazebnice (polygrafie), pečeti vosk, stroje kancelářské na zalepování, materiály na pečeti, pečeti oplatky, razítka, fólie hliníková na balení potravin, ocelová pera, lepidla škrobová pro domácnost a kancelářské účely, stojany na razítka, pouzdra na razítka, podušky razítkovací, štítky na označování, tisky (rytíny), vzory pro výšivky, inkousty, kalamáře, inkoustové kameny (zásobníky inkoustu užívané v čínském umění, kde je smíchán suchý inkoust s vodou), inkoust v tyčince, papírové ubrusy, prostírání stolní z papíru, papír toaletní, tiskárničky (přenosné -) kancelářské potřeby, průsvitky (papírnícké výrobky), čínská tuš, podložky na stůl papírové, obaly škrobové, rozmožňování (přístroje a stroje na -), pravítka, fólie viskózní na balení, tabule školní, stěrátka na tabule, skicáky, uhly na kreslení, ukazovátko neelektrické, tiskové jízdní řády, rezačky na papír (kancelářské potřeby), číslice (tiskařské typy), pásy doutníkové, kružítko; (17) nezpracovaný nebo částečně zpracovaný kaučuk, slída a náhražky všech těchto materiálů, extrudované plasty a pryskyřice pro použití ve výrobě, materiály těsnící, upravné a izolační, nekovové ohebné trubky, potrubí a hadice, gutaperča, guma, azbest, polotovary z plastických hmot, pryskyřice akrylátové (polotovary), tlakovzdušné potrubní armatury (nekovové), balata (surinamská gutaperča), kůra (jako zvuková izolace), vata na utěšňování, fólie na okna proti oslnění (tónované fólie), pěnové hmoty pro aranžování květin, těsnění, výplně pro dilatační spoje, těsnění (materiál na -), kroužky (těsnící -, těsnění (dveří nebo oken), dielektrika (izolační materiály), pružné nitě, kromě nití na textilní použití, vlhkost (izolační látky proti -) staveb, izolační žáruvzdorné materiály, filtrační (hmoty -) umělé hmoty nebo polozpracované pěny, fólie z regenerované celulózy, kromě fólií na balení, ebonit (formy z -), tmely (těsnící -), zalévací hadice, tkaniny ze skelných vláken na izolaci, vlákna skelná na izolaci, vlna skleněná pro izolaci, guma surová nebo polotovar, kroužky (gumové -) těsnící na víčka sklenic na zavařování, vlákna pryžová, kromě vláken k textilním účelům, kaučukový roztok, objímky gumové na ochranu částí strojů, záražky (gumové -), tlumiče nárazů gumové, guma (kroužky z -),

gumové šňůry, gumové zátky, brzdy (materiály pro obložení -) jako polotovary, ebonit (tvrdá pryž), elektrické vedení (izolační materiály pro -), železnice (izolační materiály pro -), izolační materiály, nátěry (izolační -), pásy izolační, plst izolační, izolační laky, fólie (kovové izolační -), izolační tkaniny, izolační rukavice, izolace (materiály na -), izolace kabelů (materiály na), oleje (izolační -) pro transformátory, izolační oleje, izolační papír, omítky izolační, kaučuk kapalný, tmel lepicí pásy kromě pásek pro léčebné účely, pro kancelářské účely a pro použití v domácnosti, vlákna karbonová, kromě vláken k textilním účelům, pryskyřice umělé (polotovary), umělé hmoty jako polotovary, vlákna z umělých hmot, kromě vláken k textilním účelům, fólie z umělých hmot, kromě fólií na balení, fólie z umělých hmot pro zemědělské účely, nitě z umělých hmot, kromě nití k textilním účelům, obložení (spojkové -), latex (kaučuk), utěsnění dř (chemické směsi na -), hadice (plátěné, -), výtuže pro potrubí (nekovové), těsnění na potrubí minerální vlna (izolační materiál) sálání tepla (materiály zabraňující -), papír do elektrických kondenzátorů (vypávký (materiál na -) z gumy nebo z umělých hmot, utěšňovací materiály z pryže nebo z umělých hmot, objímky na trubky (nekovové), potrubí (nekovové spojky na), zvukově-izolační materiály, strusková vlna (izolační materiál), hadice z textilních materiálů, hadice ohebné (nekovové), dráty (svaračovací -) z umělých hmot, zábrany (volné -) proti znečištění, pásy samolepicí, kromě pásek pro léčebné účely, pro kancelářské účely a pro použití v domácnosti, azbestové ochranné clony, kaučuk (syntetický -), podložky (těsnící -) z pryže nebo vulkanfibru, záklopky (gumové nebo vulkanfibrové -), gumové pytle na balení, fólie viskózní kromě fólií na balení, vulkanfibr, tepelně izolační prostředky, těsnění (vločky na -), acetát celulózy jako polotovar, těsnění (válcové); (18) kůže a její imitace a zboží vyrobené z těchto materiálů, nezahmuté v jiných třídách, a to, kufrý a cestovní tašky, deštníky a slunečníky, vycházkové hole, biče jezdecké postroje a sedla, diplomatky, vaky na nošení dětí, popruhy pro nošení kojců, tašky plážové, pokrývky pro zvířata, cepiny, soupravy postrojů, náprsní tašky, batohy turistické, semiš, kromě semiše na čištění, kozinka, kufříky na doklady, krabice kožené nebo z kožené lepenky, sítky nákupní, nákupní tašky, pružiny (kožené pouzdra na -), pokrývky (kožešínové), kostice na deštníky nebo slunečníky, mošny, udidla (postroje), peněženky, postroje pro zvířata, blány (zlatotepecké -), guma (části trmenů z -), obojky pro zvířata, kufříky, držadla kufrů, kabelky, kostry kabelek, kůže jatečních zvířat, kůže (zpracované -), podkovy, kožené krabice na klobouky, tašky lovecké, navštívenky (pouzdra na -), schránky kožené nebo z kožené lepenky, krabice z vulkanfibru, splétané peněženky, podbradníky kožené, obaly na oděvy (cestovní), dŕtky, nákolnice pro koně, kufříky na toaletní potřeby, usně jako surovina nebo polotovar, nitě kožené, popruhy kožené, , vodítka, kožená lepenka, řemení kožené (sedlářské výrobky), kůže (pásy z -), řemínky kožené, klapky (kožené -), řemení vojenské kožené, náhubky, nábytek (kožené ozdoby na), potahy kožené na nábytek, moleskin (imitace kůže, desky na noty, biče, kožešiny (kůže zvířat -), přikrývky na koně, ohlávky, chomouty (koňské -), rukojeti deštníků, krupóny, batohy, batohy pro horolezce, kostry jezdeckých sedel, potahy na koňská sedla, upnutí na sedla, sedlářské výrobky, klapky na oči (postroje pro koně), obaly na deštníky, kostry deštníků a slunečníků, kroužky na deštníky, hole (deštníkové -), řemínky na brusle, pouzdra na klíče, aktovky (školní -), řemeny závesné kožené, hole se sedátkem, sportovní tašky, trmeny, trmeny kožené, hole, rukojeti holí, tašky na kolečkách, tomy, uzdy, podložky pod koňská sedla, pytle jako obaly (kožené -), brašny na nářadí (prázdné), střeva pro uzeníny, řemení jako součást postrojů (na koně), opratě, postraňky (postroje), ruksaky, kapsičky na krk, opasky na peníze, námořní pytle; (19) stavební materiály nekovové, neohebné trubky nekovové pro stavebnictví, asfalt, směla, přenosné konstrukce nekovové, nekovové pomníky, trubky spádové (nekovové), kola (parkovací zařízení nekovová pro jízdní -), odbočky potrubí (nekovové), alabastr, alabastrové sklo, akvária (stavby), šterk pro akvária, písek pro akvária, výtuže (pro stavebnictví) nekovové, azbestová malta, azbestocement, asfalt, dlažba asfaltová, okenice, kromě kovových a textilních, kabiny lázeňské (nekovové), bóje (nekovové) kromě světelných, trámy (nekovové), stánky, plst pro stavební účely, sklo (stavební -), řezivo, stavební hmoty (nekovové), panely (stavební -) nekovové, kámen stavební, konstrukce (nekovové), nádrže a vany (zednické -), křemen, beton, beton (stavební prvky z -), bednění do betonu nekovová, pojívka na výrobu briket, asfalt (bitumen) výrobky z -pro stavebnictví, dehet (nátěry dehtové ochranné na střechy), prkna (stavební dřeva), poštovní schránky zděné, šterk drenový, busty z kamene, betonu a mramoru, krytiny střešní (nekovové), zastřešení, ne z kovu, obsahující solární články, okapní žlaby (nekovové), latě, břidlice jako střešní krytina, šindele, piloty na kotvení lodí (nekovové), dřeva na výrobu sudů, bezpečnostní sklo, trubky drenážní (nekovové), potrubí tlakové (nekovové), pražce železniční (nekovové), boxy na střikání nátěrových barev (nekovové), okna nekovová, překlady (okenní, dveřní) nekovové, okenice (nekovové), rámy okení

(nekovové), sklo tabulové (pro stavby), montované domy (soupravy), žáruvzdorné stavební materiály, ne z kovu, figurky (sošky) z kamene, betonu a mramoru, sítě proti hmyzu nekovové, dveře křídlové kývací (nekovové), aglomeráty z vylisované cukrové třtiny (stavební hmoty), dřevo dýhové, podlahy (nekovové), pamětní tabule (nekovové), hřady, balustrády, geotextilie, lešení (nekovová), konstrukce stavební (nekovové), římsy (nekovové), skleníky (přenosné -) nekovové, rámy pro skleníky (nekovové), lící formy (nekovové), sádrovec, sádra, mříže (nekovové), sklo okenní, sklo (granule ze -) na značení cest, sklo tabulové (stavební materiál), náhrobky (nekovové), hrobky (nekovové), desky (náhrobní -) nekovové, kameny náhrobní, stély (náhrobní kameny) nekovové, žula, pece vysoké (cement pro -), dřevo (opracované -), dřevo (tvárné -), dřevo jako polotovar, dřevo (užitkové -), xylolit, dýhy dřevěné, táfolování dřevěné, lepenka papírová (pro stavebnictví), dlaždění dřevěné, dřevěné obložení, kurníky (nekovové), sklo izolační (pro stavby), žaluzie (nekovové), obkládačky (dlaždice na stěny) nekovové, nástupiště nekovová, vápno, opuka, vápenc, nástavce komínové (nekovové), poklpy na komíny (nekovové), vázání (oplechování) střež nekovové, úhelníky (nekovové), lemování střež (nekovové), keramika (suroviny pro -), štěrk, mozaikové sklo (chrámové), ventily drenážních trubek, kromě ventilů kovových a ventilů z umělých hmot, ventily vodovodní, kromě ventilů kovových a ventilů z umělých hmot, korek lisovaný, kluziště (stavby) nekovová, umělecká díla z kamene, betonu a mramoru, kámen umělý, lišty (nekovové), altány (nekovové), lávky (nekovové), svodidla (silniční -) nekovová, potrubí nekovová pro ventilační a klimatizační zařízení, dlažba světélkující, cement (magnéziový -), makadam, markýzy (ochranné stříšky nad vchodem) nekovové, trhové stěny, mramor, sošary (sloupy) nekovové, obklady zdí (nekovové), malta (stavební -), mozaiky pro stavebnictví, okénka dveřní nekovová, pece (cement pro -), olivín pro stavebnictví, papír pro stavebnictví, lepenka pro stavební účely, parkety, vlysy podlahové, smola, ploty (nekovové), dlažba nekovová, cement (sloupy z -), kůly (nekovové -), sloupy reklamní (nekovové), desky cementové, dlaždice (nekovové), dlaždice na podlahy (nekovové), porfýr (kámen), omítky, rampy raketové odpalovací (nekovové), lišty pro římsy (nekovové), křída (surová -), roury kameninové, trubky pevné (nekovové), pisek, kromě písku slévárenského, křemenný pisek, kamenina pro stavebnictví, poklpy průlezů (nekovové), šamot, břidlice, břidlicová moučka, rákos pro stavební účely, struska (stavební hmoty), škvára, řezivo neopracované, komíny (nekovové), komín (pláště komínové), šachty kouřové (u komínů) nekovové, chlěvy, prahy (dveřní) nekovové, bazény plavecké (nekovové), mola plovoucí na kotvení lodí (nekovová), kesony na stavební práce pod vodou, značky signalizační (nekovové), kromě světelných a mechanických, tabule signalizační nesvětelné a nekovové, síla nekovová, krokve nárožní střešní, překlížka, prvky pro skoky do vody nekovová, pažnice (nekovové), stáje, sochy z kamene, betonu a mramoru, kámen, dehet kamenouhelný, kamenické výrobky, žlaby (nekovové), pojivá pro údržbu vozovek, vozovky (materiály na stavbu a pokryv -), značky silniční (nekovové), kromě světelných a mechanických, fólie a desky z umělých hmot na značení cest, elektrické vedení (sloupy pro) nekovové, stojky (nekovové), obložení (deštění) nekovová, dehet, dehtovaná lepenka (pro stavby), lepenka dehtovaná, telefonní budky (nekovové), sloupy telegrafní (nekovové), terakota, jíl, hlína hrnčířská, vrata nekovová, nosníky (nekovové), stavby přenosné (nekovové), příčky (nekovové), schodiště nekovová, schody (stupně -) nekovové, schodnice (součásti schodišť) nekovové, tuf, dveře (nekovové), dveře (výplně pro -) nekovové, zárubně dveřní (nekovové), pláště budov (nekovové), obklady vinylové (stavební hmoty), koupelníčky pro ptáky (nekovové), voliéry (nekovové), obklady stěn (nekovové), trubky vodovodní (nekovové), hrazení nekovová, cement, ohnivzdorné cementové ochranné vrstvy, cihly, hlína na cihly, stropy (nekovové); (20) nábytek, zrcadla, rámy, nekovové nádoby ke skladování nebo přepravě, nezpracované nebo částečně zpracované kosti, rohy, kostice nebo perleť, mušle, mořská pěna, jantar, police, registry, ambroid (desky z -), ambroid (tyče z -), bóje (uvazovací -) nekovové, stolky odkládací, tabule vývěsní, lékárníčky hmot, kozy (na položení materiálu), vycpaná zvířata, ptáci vycpaní, lastury ústřic, bambusové závěsy, lavičky (nábytek), úchytky kabelů nebo trubek (z umělých hmot), nádrže, kromě nádrží kovových a nádrží zděných hmot, uzávěry (nekovové) na nádoby, násady na smetáky (nekovové), urny pohřební, kování na posteje (nekovové), posteje, pelesti postelí dřevěné, kolečka k postelím nekovová, lůžkoviny (s výjimkou ložního prádla), úly včelí, rámy (na obrazy), stolky na květiny, šrouby s hlavou a maticí (nekovové), kádě (nekovové), poštovní schránky, kromě zděných a kovových, police na knihy, příborníky, servírovací stolky pojízdné, kancelářský nábytek, držáky na kartáče, busty ze dřeva, vosku, sádry nebo umělých hmot, kontejnery (nekovové), ozdoby z umělých hmot pro potraviny, bedny ze dřeva nebo z umělých hmot, čepy (nekovové), špalíčky do zdí (nekovové), slonovina jako surovina nebo polotovar, police

(nábytkové -), vějíře, žerdě (vlajkové), zámky pro vozidla (nekovové), dužiny (sudů), barely (nekovové), sudy (nekovové), kohoutky pro sudy (nekovové), kování na okna (nekovové) hmot, figurky (sošky) ze dřeva, vosku, sádry nebo umělých hmot, kost (z velryb) jako surovina nebo polotovar, koše rybářské, lahve (stojany na -) hmot, zátky do lahví, lahve (obaly na -) dřevěné, uzávěry na lahve (nekovové), prkénka na krájení a sekání masa, palety na manipulaci se zbožím (nekovové), křesla (kadeřnická -), krmelce, háky k věšákům (nekovové), háčky na záclony, držáky na záclony a závěsy, kromě držáků z textilních hmot, válce k roletám, sláma pletená (s výjimkou rohoží), dřevěné rolety, stojany na odkapávání nádobí, stojany na střelné zbraně, ruční zrcátka (toaletní zrcátka), skříňky (na ručníky) nábytek, dávkovače ručníků, upevněné, (nekovové), bedny laťové přepravní, čísla domovní kromě kovových a svíticích, jelení parohy, ponky, pásy dřevěné, cívky (dřevěné -) na přízi, hedvábi a nitě, plástve, rohovina jako surovina nebo polotovar, povlaky na oděvy (ochranné), stojany na klobouky, boudy pro domácí zvířata, štítky (identifikační -) nekovové, okenní bytové závěsy látkové, rolety (vnitřní okenní -) (žaluzie), lištové rolety vnitřní (žaluzie), svorky kabelové (nekovové), zástěny proti žáru pro domácnost, pohovky, lišty u nábytku z umělých hmot, stolky pojízdné pro počítače, kartotéky (nábytek), bedny (nekovové), státní poznávací značky (nekovové), židle vysoké pro děti, chodítka dětská, polštáře, polštáře pro domácí zvířata, uzávěry drenážních trubek z umělých hmot, vodovody (ventily -) z umělých hmot, ramínka na oděvy, háčky na oděvy (nekovové), krejčovské panny, věšáky na kabáty (nábytek), úchytky nekovové, komody, podušky, podhlavníky, opěrky na hlavu (u nábytku) korál, koše, košíky (nekovové), koše (nekovové), proutěné zboží, zátky korkové, pásy korkové, nemocniční posteje, sloupky na drápání pro kočky, díla umělecká ze dřeva, vosku, sádry nebo umělých hmot, karty klíčové z umělých hmot (nekódované), truhlářské umělecké výrobky, pulty, přepravky (nekovové), obrysnice (u železnic) nekovové, sudy (podstavce na -) nekovové, ohrádky pro děti, pulťky (pro zpěváky), zvířata (pelechy pro domácí), pohovky čalouněné s podnožkou, podušky nafukovací, kromě podušek k léčebným účelům, polštáře nafukovací (kromě polštářů k léčebným účelům), stoly masážní, matrace, koberečky pro dětské ohrádky, rukojeti nožů (nekovové), nábytek, nábytek (kovový -), obložení nábytku (nekovové), části nábytku ze dřeva, kolečka k nábytku nekovová, dvířka k nábytku, dekorativní předměty (přenosné), kádě na míchání malty (nekovové), náramky identifikační pro nemocnice (nekovové), hnízda pro domácí zvířata, nýty (nekovové), kukaně, papírové rolety, zástěny, schůdky pohyblivé pro nastupování cestujících (nekovové), závěsy korálové ozdobné, perleť jako surovina nebo polotovar, poutače ze dřeva nebo z umělých hmot, křesla, lišty na rámy obrazů, záclony (háčky na -), výdřevy pro včelí úly, ratan, podstavce pro počítačové stroje, police do registračních skříní, kozy na řezání, fitinky na rakve (nekovové), rakve, dveře (závěsy u -) nekovové, desky k vystavování zboží, podnožky, lehátka skládací, štíty (vývěsní -) ze dřeva nebo umělých hmot, želvovina, želvovina (imitace -), rákos (jako materiál na splétání), stojany na deštníky, navijáky na hadice, kromě mechanických a kovových hmot, cívky navijací na hadice, kromě kovových a mechanických, zámky, (kromě kovových a elektrických), tabule s háčky na zavěšení klíčů, krejčovské stojany, skříně, šrouby (nekovové, matice (nekovové), stoly zámečnické (nekovové), desky pod psací stroje, sekretáře, psací stoly, zásuvky, školní nábytek, kontejnery přepravní (nekovové), násady na kosy (nekovové), vozíky (servírovací stolky), sedadla (kovová) tyčky k rostlinám, skříňky na jídlo (spížky) nekovové, desky skleněné pro zrcadla, skříňky na hračky, žebříky ze dřeva nebo z umělých hmot, dřezy (snímatelné kryty nebo vložky pro -), čepy (do sudů) nekovové, podstavce na květináče, bidla nekovová, sochy ze dřeva, vosku, sádry nebo umělých hmot, stolky pracovní (školní lavice), korozo (olejová palma), rámy na vyšívání, obruby ze slámy, sláma (pletené předměty ze -), slavníky, židle, nádrže na tekutá paliva (nekovové), ošatky, schodiště (tyče na přidržení koberce na -), rohy (zvířecí -), kopyta (zvířecí -), drápy (zvířecí -), stoly, stoly (kovové), desky (stolní -), stolky toaletní, obruce na sudy (nekovové), váhy na nošení břemen, palety přepravní (nekovové), kování na dveře (nekovové), zástrčky (dveřní) nekovové, dveřní kliky, ne z kovu, závozy (nekovové), klapky (nekovové) kromě klapky jako součástí strojů, nádoby z umělých hmot (jako obaly), těsnící uzávěry (nekovové), sklo (stříbřené -) pro výrobu zrcadel, vitríny (nábytek), kroužky na záclony, kladky z umělých hmot pro rolety, konzole na záclony a závěsy, tyče záclonové, plástve do včelích úlů, figury voskové, přebalovací pulty, sudy dřevěné na odkalování vína, reklamní předměty nafukovací, násady na nářadí (nekovové), kolébky, ozdoby pohyblivé (ozdobné pohyblivé předměty vydávající zvuky, zpravidla zvonečky nebo tyčinky), stoly (rýsovací -), stojany na časopisy, držáky na noviny, kolíky stanové (nekovové), spací pytle, kempinkový nábytek, spací podložky; (21) pomůcky a nádoby pro domácnost a kuchyň, kuchyňské náčiní a nádobí, s výjimkou vidliček, nožů a lžic, hřebeny a mycí houby, kartáče (s výjimkou

štetců), materiály pro výrobu kartáčů, čisticí potřeby, surové sklo nebo sklo jako polotovar, kromě skla používaného ve stavebnictví, sklo, porcelán a majolika, poklopy pro bytová akvária, popelnice plastové, odličovací přístroje, odprašovače, s výjimkou elektrických, aerosolové dávkovače, s výjimkou dávkovačů na lékařské účely, síta na prosívání popelu pro domácnost, kartáčky na obočí, dětské vaničky přenosné, ohřívače neelektrické na sání lahve, odpad bavlněný na čištění, poháry, mísy, misky (nádoby), zařízení kropící, smetáky, žejdlíky na pivo, podpory pro rostliny (aranžování květin), stříkačky na zalévání květin a rostlin, okenní truhlíky, květiníky, hadry na umývání podlah, rejtáky, kazety na bonbóny, žině, vlasy pro kartáče, pánve na smažení, špejle (kovové) na pečení, grilování, kropítka na kropící konve, prkénka na krájení chleba, schránky na chléb, košíky na chléb (pro použití v domácnosti), prkna žehlic, stojany na žehličky, kartáče, štětky na čištění záchodů, kartáčnické zboží, busty z porcelánu, terakoty, nebo skla, máselníčky, poklopy na máslo (víčka na máselníčky), semiš na čištění, bibeloty čínské porcelánové, hrnce na vaření, dušení neelektrické, uzávěry na poklice od hrnců, přístroje na odstraňování zápachu pro osobní potřebu, kalíšky na vajíčka, kádě, demizony, vědra na led, kartáče elektrické, s výjimkou kartáčů jako součástí strojů, hřebeny elektrické, sklo emailované, stojánky na olej, hůlky, tyčinky jídelní (kuchyňské náčiní), pastí na myši, bandasky, sošky z porcelánu, keramiky, kameniny nebo skla, cedníky pro domácnost, flakóny, lahve, otvíráky na lahve, plácačky na mouchy, formy na led, formy na pečení (kuchyňské), fritézy, s výjimkou elektrických, lisy na ovoce pro domácnost, s výjimkou elektrických, žlaby, koryta, krmné jesle pro zvířata, zahradnické rukavice, kroužky pro drůbež, mísy na zeleninu, kořenky (souprava -), konve kropící, výlevky, sklo obsahující jemné elektrické vodiče (kromě toho určeného pro osobní nebo nákladní automobily), ampule skleněné (nádoby, baňky), baňky, lahve (skleněné nádoby), schránky ze skla, nádoby skleněné, nitě skleněné, ne na textilní účely, skleněná vlákna, jiná než na izolaci a textilní účely, koule skleněné, mozaiky skleněné, s výjimkou mozaik pro použití ve stavebnictví, sklo práškové na dekoraci, skleněné zátky, uzávěry, sklo malované, skleněná vlna, jiná než na izolaci, grily pro použití na pečení, stojany na grily, zvony přísavné na čištění odtoku, napínáky na rukavice, držáky ubrousků, brusné houby na kůži, elektrické zařízení na vábení a ničení hmyzu, lapáče hmyzu, nádoby tepelněizolační (termosky), tácy (podnosy), filtry kávové, s výjimkou elektrických, konvice na kávu, ne elektrické, mlýnky na kávu ruční, kávovary neelektrické, kávové servisy (stolní nádoby), korbele, štětky na dehet s dlouhou rukojetí, amfory, karafy, stolní lahve, tácky kromě papírových a určených k prostrání, poklopy na sýr, kastroly, schránky na pečivo, keramika na použití v domácnosti, zhášeče svíček, držáky na svíce, napínací rámy na oděvy, lisy na česnek (kuchyňské potřeby), háčky na oděvy, formy kuchyňské, ešusy, kotlíky, hrnce kuchyňské, vývrtky, kosmetické náčiní, napínače na kravaty, výrobky z křišťálového skla, formy na koláče, soupravy kuchyňského nádobí, chladicí zařízení na potraviny pro domácnost obsahující chladicí směsi (chladicí média), chladicí, mrazicí lahve, sáčky izotermické, irigační vodní na čištění zubů a masáže dásní, nočníky, kartáčky na nehty, podkladky pro slepice, stroje na výrobu nudlí, misky na ovoce, opalové sklo, sklo opalinové, pohárky z papíru nebo umělých hmot, dávkovače papírových ručníků, odpadkové koše na papír, tácky papírové, rozprašovače na parfémy, leštiče parket, s výjimkou elektrických, mlýnky na pepř ruční, pepřenky, kartáče na koně, koše piknikové (včetně nádobí), destičky proti vykypění mléka, vykrajovátka na pečivo (kuchyňské náčiní), lešticí stroje a zařízení pro domácnost, neelektrické, lešticí rukavice, kůže na leštění, lešticí materiály (s výjimkou přípravků, papíru a kamene), krabice na jídlo, přesnídávku, pudřenky, tampóny na čištění, utěrky na úklid, koudel na čištění, vlákna ze skelné křemeliny, ne pro textilní účely, kropítka, pastí na krysy, potkany, nádoby na vykuřování vonných látek, pohlčovače dýmu pro domácnost, struhadla pro domácnost, slehače, s výjimkou elektrických, lžice na míchání (kuchyňské náčiní), tyčinky na míchání koktejlů, mísy salátové, slánky, stěrky (kuchyňské náčiní), kartáče na čištění nádrží a nádob, hluboké mísy, lopatky na pečivo, dorty, houbičky na čištění, drátěnky na použití v kuchyni, štíty vývěsní, reklamní z porcelánu nebo skla, slehače, s výjimkou elektrických, pro domácnost, prkénka kuchyňská na krájení, sběračky kuchyňské, obouváky, kartáče na obuv, lešticí zařízení na čištění bot, s výjimkou elektrických, kopyta (napínáky na obuv), poklice na nádoby, nádoby, podložky pod horké nádoby, houby na použití v domácnosti, misky na mycí houby, štětiny vepřové, pánvičky, kastroly (kameninové -), obaly na mýdlo, misky na mýdlo, dávkovače mýdla, sítko pro domácnost, stolky otočné servírovací, kroužky na ubrousky, cedníky, síta pro domácnost, sifonové lahve na výrobu sodové vody, pokladničky

(kasičky), nekovové, nádoby na přípravu zmrzliny a ledových nápojů, desky na jídelní lístky, sklo tabulové (surovina), bonboniéry (ozdobné krabice na cukroví), trysky k hadicím na zalévání, kartáče na umývání nádobí, drátěnka na čištění, věšáky a kroužky na ručníky, prachovky, pérové odprašovače, kamenina, zouváky, vědra látková, nádoby hygienické pro domácí zvířata, hřebelka na zvířata, mísy polévkové, podnosy pro domácí použití, ozdobné stolní mísy, šálky, čajová nálevka, krabičky na čaj, konvice na čaj, poklopy textilní na čajové konvice nebo kalíšky s vajíčky, čajové servisy (stolní nádoby), sítko na čaj, kráječe těsta, válečky na těsto (pro domácnost), talíře, smetáky mechanické, plácačky na koberec, česadla na zvířata, lopatka a smetáček na droby, potřeby toaletní, neceséry, držáky toaletního papíru, dávkovače toaletního papíru, houby mycí, poklice, hrnčířské zboží, napajedla, klece pro domácí zvířata, trychtýře, nádoby na pití, brčka na pití, rohy na pití, potahy na žehlicí prkna, omáčníky, podšálky, urny, vázy, vaničky pro ptáky (koupátka), klece pro ptáky, voliéry, kroužky pro ptáky, oplatkové formy na pečení, s výjimkou elektrických, valchy, prádelní količky, sušáky na prádlo, vaničky na praní, konvice na vaření vody, s výjimkou elektrických, talíře na jedno použití, košťáky na víno, ždímače mopů, odpad vlněný na čištění, kartáčky zubní, kartáčky zubní (elektrické -), nitě zubní, párátko, stojánky na párátko, drtiče kuchyňské, s výjimkou elektrických, akvária (bytová -), terária (bytová -), cukřenky; (22) lana, provazy, sítky, stany, plachty, plachtoviny, pytle (neobsažené v jiných třídách), materiál na vycpávky (s výjimkou kaučuku nebo plastických hmot), textilní materiály ze surových vláken, šňůry na věšení obrazů, pásy na uvazování vinné révy, pásy balicí nebo lemovací, s výjimkou kovových, pásy, s výjimkou kovových na uvazování, lýko, odpad bavlněný na čalounění a vycpávky, bavlna surová, koudel bavlněná, lana lodní svinovací, vlákna, s výjimkou kovových, na vázání, příze nekovová na použití v zemědělství, motouzy, motouzy na balení, peří prachové, kajčí peří, plachty vozové, peří na čalounění, peří do lůžkovin, filtrační vata, rybářské sítě, obaly slamené na lahve, floretové odpadové hedvábí, vazáče snopů, s výjimkou kovových, suroviny textilní vláknité, skleněná vlákna na textilní užití, čalounická tráva (jako náplň), konopí (materiál), konopné popruhy, sítě houpací, visutá lůžka, řemeny závěsné, s výjimkou kovových, na manipulaci s nákladem, trisky dřevěné, dřevitá vlna, žaluzie listové okenní (popruhy nebo pásy), juta, kabely, s výjimkou kovových, srst velbloudí (materiál), česaná vlna, kapok, karbonová vlákna na textilní užití, zámotky bource morušového, kokosová vlákna, umělohmotná vlákna pro textilní účely, řemeny nekovové na manipulaci s nákladem, vaky pro zemědě, cupanina, rolety ze syntetických materiálů, markýzy z textilních materiálů, sítě, příze na sítě, síťovina, papírové provazy, dratve, pletené provazy na zhotovování bičů, plachtovina nepromokavá dehtová, vycpávky, pytle na poštu, skelná vlákna k textilním účelům, ramiová vlákna, rafiové lýko, len surový, hedvábí surové, žině koňské, pytle na přepravu a uskladnění volně loženého (sypaného) zboží, piliny, ovčí rouno, hedvábí šapové, lanka svisle posuvného okna s protizávažím, vlna střížní, řasy mořské jako čalounický materiál, plachty pro plachtění na lyžích, struny, sisal, kavylková vlákna, příze mykaná vlněná, provazové žebříky, čalounická sláma na vycpávání, maskovací sítě, plachty na maskování, lana, s výjimkou kovových, textilní vlákna, žině, sáčky textilní na balení, provazy na balení, pytle pro praní pleteného zboží, vlna na čalounění, surová nebo zpracovaná vlna, odpad vlněný, stany; (23) vlákna pro textilní účely, nitě a příze bavlněné, vlákna žinylková, nitě a příze pružné na textilní použití, nitě, příze, vlákna kovová postříbřená nebo pozlacená k vyšívání a pro prýmkařství, kaučuková příze na textilní účely, vlákna konopná, nitě a příze jutové, hedvábí umělé (nitě a příze z), vlákna z umělých hmot na textilní použití, nitě a příze lněné, hedvábí předené, příze tkalcovská, předená vlna, nitě a příze vlněné; (24) textil a náhražky textilu, bytový textil, textilní nebo plastové záclony a závěsy, textilní zboží nezahrnuté v jiných třídách, a to: ubrusy, odličovací ubrousky textilní, textilie pro koupelny, s výjimkou oděvů, textilie, nepropouštějící plyn, pro vzdušné balóny, korouhve, praporce, barchet, povlečení (ložní prádlo) z papíru, ložní prádlo, lůžkoviny, povlaky ochranné na polštáře, sukno na kulečnickový (biliardový) stůl, brokát, textilie žinylkové, ševiot (vlněné tkaniny), bavlněné látky, textilie, krepón (jemná vlněná tkanina), damašek (tkanina), sypkovina, žoržet (vzorovaná protkávaná tkanina jako damašek), pásy textilní pro tisk, sprchové závěsy z textilu nebo umělé hmoty, vlnajovina, etamín (záclonovina), prapory, s výjimkou papírových, příkrývky prošívané prachové nebo pérové, filtrační materiál (textilní), plst, tkaniny lněné, flanel (textilie), frýz (hrubá silná vlněná mykaná tkanina), podšívky textilní, podšívky textilní pro obuv, držáky na záclony a závěsy z textilních materiálů, gáza jako tkanina, žinky hygienické, tkaniny k textilnímu užití, tkaniny ze skleněných vláken pro textilní užití, pytlovina (žiněná tkanina), tkaniny pogumované, ne pro papírenské účely, síťovina konopná (bytová textilie), tkaniny jutové, tkaniny konopné, prádlo pro domácnost, podšívky textilní pro klobouky, kaliko, matracovina, žerzej

(tkaniny), jutové textilie, kanava na vyšívání a tapiserie, podložky na stůl pod sklenice, talíře (prostírání), plátno na výrobu sýra (řídke plátno), kartoun, pokrývky polštářové ozdobné, povlaky na polštáře, krep (textilie), rajón (umělé viskóзовé hedvábí), textilie imitující kůži, rubáše, marabutová textilie (jemná hedvábná látka), potahy na matrace, povlaky na nábytek, ze syntetických materiálů, tkaniny pro čalouníky, potahy na nábytek z textilních materiálů, moleskin (textilie), moskytiéry, ubrousky textilní pod talíře, závěsy na dveřích, ramie (textilie z -), utěrky na sklo, samet, spací pytle, nábytkové potahy ochranné, hedvábí (textilie z -), tkaniny hedvábné pro potisk vzorů, esparto (textilie), plátno knihařské nebo krejčovské hrubé ztužené, lůžkové přehozy, štítky textilní, úplet, taft, syntetické materiály (náhražkové tkaniny), utěrky, ručníky textilní, textilie pro obuv, tkaniny, kapesníky látkové, prostírání anglické, kromě papírového, běhouny na stůl (pokrývky na stůl), stolní ubrousky látkové, ubrusy, s výjimkou papírových, prádlo stolní, povlaky na sklápěcí kryty toalet, látky, tyl, plátno, ubrus voskovaný, tapety textilní, tkaniny pro luxusní prádlo, prádlo vyšívání, rukavice na umývání, tkaniny elastické, tkaniny přílnavé za tepla, vyšívací tkaniny s předkresleným vzorem, zefir (textilie); (25) oděvy, obuv, kloboučnické zboží, podpatky, podpatky pro obuv, kalhotky dětské (oděvy), výbavičky pro novorozence, plavky, plavky pánské, koupací pláště, koupací čepice, sandály koupací, koupací pantofle, barety, návleky na nohy, oděvy z napodobenin kůže, oděvy pro motoristy (kromě těch určených pro osobní nebo nákladní automobily), papírové oděvy, boa (ozdoby na krk), body (spodní prádlo), mešní roucha, ornáty, sprchovací čepice, podrážky vnitřní, kapesníčky do vrchní kapsy saka, pačláky (rukavice), rybářské vesty, fotbalová obuv, nánožníky (ne elektricky vyhřívané), gabardénové pláště (oděvy), galoše, kamaše, opasky na peníze (oděvy), protiskluzné pomůcky na obuv, opasky, cvičební oděvy, obuv gymnastická, kotníčkové boty, šátky, šály, rukavice (oděvy), kombiné (spodní prádlo), košilová sedla, košile, náprsenky (části košile), dřeváky, kalhoty, pásky na nohavice kalhot, podvazky, stahovací pásy, pokrývky hlavy, kloboukové konstrukce, saka, svetry, bundy prošívání, čapky (přiléhavé), kapuce, podšívky hotové konfekční (jako části oděvů), pytle na oděvy, konfekce, dámské nátělníky (živůtky), přehozy (přes ramena), snímatelné límce, košile s krátkým rukávem, slintáčky (ne z papíru), oděvy z kůže, legíny (kalhoty), spodní prádlo, livreje, kabáty, pléd (kožešinový přehoz), mantily, mítry (pokrývky hlavy), rukávnický, čepice se štítkem, svrchní oděvy, klapky na uši (oděvy), kombinézy (oděvy), klobouky (papírové) oděvy, parky (bundy s kapucí), peleríny, kožešiny (oděvy), ponča, oděvy pro cyklisty, okolky pro obuv, nepromokavé pláště, sukně, sandály, sáři (oděv indických žen), sarongy, šerpy, masky na spaní, závoje (oblečení), čepce s podbradníkem, kalhotky, šněrovací boty, kování na obuv, podrážky k obuvi, svršky obuvi, špičky na obuv, kombinézy (montérky), zástěry, podpažní potítka, lyžařské rukavice, lyžařská obuv, šortky se sukní, spodní prádlo bez nohavice, ponožky, podvazky k ponožkám, obuv sportovní, tenisky, plátěnky, holínky vysoké, espadrilly (boty s provázkovou podešví), štóly (oděvy), kožešinové štóly, špunty k fotbalové obuvi, oděvy plážové, obuv plážová, punčochy, punčochy (absorbující pot), zesílené paty u punčoch., trička, tógy, šatové sukně, pletené oděvní výrobky, sportovní dresy, turbany, uniformy, spodní prádlo pohlcující pot, spodky, kombinézy pro vodní lyžování, vesty, punčochové zboží, cylindry, oděvy, vyrobené také z kůže, imitací kůže nebo z kožešin, jakož i rukavice, čepice, šály, obuv včetně holínek, bot a domácí obuvi; (26) krajky a vyšívky, stuhy a tkaničky, knoflíky, háčky a očka, pouška - galanterie, špendlíky a jehly, umělé květiny, odznaky, ne z drahých kovů, odznaky ozdobné (knoflíky), nárameníky, lemy elastické na rukávy, gumy do prádla, stuhy (textilní galanterie), oděvní šňůrky, prýmký na obruby, krajky (pro oděvy), brože (jako oděvní doplňky), žinylka (prýmkářské zboží), ozdoby textilních výrobků (nažehlovací -), patentky, umělé, falešné vousy, kníry umělé, lemůvky na záclony, peří (oděvní doplňky), girlandy, šicí náprstky, korzetové kostice, nažehlovací záplaty na opravu textilu, lamety (pro oděvy), třásně, umělé větve, pajetky, ozdoby zlaté (vyšívky), spony na opasky, stuhy (vlasové -), čepice s otvory pro prameny vlasů (pomůcka kadeřnická), vlasové spony ozdobné, vlásenky, vlasové síťky, čelenky, vlasové ozdoby, sponky do vlasů, příčesky, vlasové copy, háčky (textilní galanterie), jehly knihařské, kalhotové svorky pro cyklisty, podvazkové spony, kloboukové ozdoby (ne z drahých kovů), volány (krajkovina), lemy (pro oděvy), očka na oděvy, okružní (pro oděvy), spony na oděvy, šaty, kanýry, pásky samozáchrtné (výrobky galanterní), úchytky na koberce, výztuže límců, větve z umělých květů, ovoce umělé, galanterie textilní vyjma vláken a přízí, šňůry na vodění dětí, natáčky do vlasů jiné než elektrické, natáčky na vlasy papírové, lidské vlasy, pouzdra na jehly, krabičky na jehly, jehelníčky, jehly, jehly pro stroje na česání vlny, krabice na šicí potřeby, jehly šicí, obruby stehované, vlásenky pro tvarování účesů, flitry na oděvy, korálky jiné než pro výrobu šperků, paruky, umělé vlasy, pikoty (zoubky krajky), ozdobné lemování, kalouny, stuhy rezervní, bambule, zipy, zipy pro tašky, rozety (textilní galanterie), jehly sedlářské,

lemůvky, člunky na zhotovování rybářských sítí, háčky ke korzetům, háčky na živůtek, přezky (oděvní doplňky), žengle, tkaničky do bot, háčky na obuv, jehly obuvnické, obuv (kroužky ke šněrovacím dírkám), spony na obuv, přezky na obuv, ozdoby na obuv ne z drahých kovů, vycpávky ramenní do oděvů, ozdoby stříbrné (vyšívky), špulky na vyšívání nitě nebo vlnu (jiné než součástí strojů), čísla startovní, jehelníčky, jehlice (vyjma šperků), háčky pro vyšívání, látačí hříbky, jehly látačí, pera pštrosí (jako oděvní doplňky), jehlice pletací, tupé (částičná paruka), lacety, třapce (prýmkářské zboží), peří ptačí (oděvní doplňky), značky na prádlo,, tkanice vlněné; (27) koberce, rohožky, rohože, linoleum a jiné obklady podlah, tapety na stěny nikoliv textilní, předložky koupelňové (rohožky), krytina podlahová vinylová, krytiny podlahové, rohožky u dveří (nekovové), protiskluzné rohože, trávničky umělé, linoleum, rohožky, rohože z tkaného lana pro lyžařské svahy, tapety, rohože rákosové, podložky pod koberec, textilní tapety, tělocvičné žíněnky; (28) hračky a hry, přístroje pro videohry, potřeby pro gymnastiku a sport, vánoční ozdoby, hry a věci na hraní, v podobě hraček nebo zmenšených modelů (kromě modelů osobních a nákladních automobilů), potřeby pro gymnastiku a sport, které nejsou uvedeny v jiných třídách, rybářské náčiní, háčky na ryby, rybářské vlasce, rybářské navijáky, pruty rybářské, chřestítka, baseballové rukavice, dětské stavebnice, kostky stavebnicové (hračky), mantinely biliárového (kulečnickového) stolu, kuželky, křída na biliárová tága, koule kulečnickové (biliárové), tága na biliár, stoly biliárové (kulečnickové), biliárové (kulečnickové) stoly na mince, karty na bingo, senzory záběru (rybářská výstroj), boby, prkna na bodyboarding, posilovači stroje, luky na lukostřelbu, vybavení na lukostřelbu, boxerské rukavice, stolní hry, stojany na vánoční stromečky, dáma, šachovnice na dámu, výplety raket, vypichovátka na úpravu dřev (golfově náčiní), domino (stolní hra), draci létající, pachové návnady pro lov a rybaření, boty na bruslení s upevněnými bruslemi, elektronické terče, loketní chrániče (jako sportovní potřeby), posilovače prsních svalů (expandy), stacionární kola na cvičení, pistole na paintball (sportovní nářadí), masky (hračky), rukavice šermířské, šermířské masky, zbraně šermířské, míčky badmintonové, zábavní stroje, automatické a na mince, hrací automaty na hazardní hry, přístroje pro tělesná cvičení, zařízení na hry, kouzelnické potřeby, společenské hry, vzpěračské pásy (sportovní náčiní), paraglidy, zvonky na vánoční stromečky, golfově rukavice, golfově hole, golfově vaky na kolečkách nebo bez koleček rukavice na hry, kluzáky závěsné (rogala), činky, harpunovací puška (jako sportovní potřeby), pryskyřice pro atlety, navijáky na draky, hořejové hole, házení podkovy (hry), hráči žetony, kaleidoskopy, karetní hry, kolotoče do zábavních parků, držáky svíček na vánoční stromky, rybářské podběráky, sedací úvazy, petardy v podobě třaskavých bonbónů, chrániče na kolena (sportovní potřeby), návnady pro lov a rybolov, konfety, káča, vláček (hračky), tašky na kriket, umělé návnady, biliárové špičky (na tága), lovecké vábničky, balóny, duše do míčů na hraní, vzduchové pistole (hračky), mah-jong (hra společenská čínská podobná dominu), loutky, bowling (zařízení a náčiní na -), stěžně pro windsurfy, pohyblivé hračky na zavěšení, paintball (náboje pro pistole na -) (sportovní nářadí), síť (sportovní potřeby), pačinko, papírové klobouky na večírky, pinatas (hra), pistolky (hračky), vycpané hračky, hračky plyšové, házení kroužků, boxovací pytle, markéry (kulečnickové) tabulky na zaznamenávání stavu hry, panenky, postýlky pro panenky, sací lahve pro panenky, domečky pro panenky, oblečení pro panenky, pokoje pro panenky, puzzles, vrše (rybářské pasti), úvazy na surfovací prkna, tobogan (hry), válce pro stacionární kola na cvičení, koloběžky, kolečkové brusle, inline brusle, kola rulety, stírací losy na hraní loterijních her, strunové výplety raket, šachovnice, šachy, houpací koně, drobné dárky pro hosty večírku/oslavy, zábavné předměty na večírky a plesy (ozdoby), holenní chrániče (sportovní zboží), terče, pákářské rukavice, saně (sportovní náčiní), lední brusle, síťky na motýly, umělý sníh na vánoční stromečky, sněhové koule, sněžnice, ochranné vycpávky jako části sportovní výstroje, bazény plavecké (potřeby pro hru), plovací desky, splávky pro rybáře, indikátory záběru (rybářská výstroj), plavecké ploutve, plovací pomůcky na plavání, plavecké pásy, vesty plovací, tulení kůže na skluznice lyží (stoupací pásy), bublifuk (hračka), skateboardy, obaly na lyže, lyžařské vázání, lyže, hrany lyží, škrabky na lyže, lyžařské vosky, snowboardy, brašny určené především pro lyže a surfovací prkna, herní automaty, míče na hraní, hrací koule, kuličky, stolní fotbal (stoly pro -), kostky (stolní hra), hračky pro domácí zvířata, rakety, skokanské tyče, startovací bloky (pro sport), blokanty (horolezecké náčiní), praky (sportovní předměty), windsurfingová prkna, surfovací prkna, vodní lyže, hůlky pro mažoretky, clony (maskovací) sportovní vybavení, plyšovní medvídky, zařízení na vrhání tenisových míčků, tenisové síť, divadelní masky, sportovní senzory pro muže (sportovní vybavení), stoly na stolní tenis, hliněná holuby (terče), zařízení na vystelování hliněných holubů, přenosné hry s displeji z tekutých krystalů, trampolíny, můstky odrazové (sportovní nářadí), trapézy pro windsurf, vrhací

(desková hra), vánoční stromky z umělých materiálů, houpačky, pohárky na hrací kostky, šipky (hra), disky (sportovní nářadí), házečí talíře, kapsle do pistolí na hraní, rozbušky (pyrotechnika) jako hračky; (29) maso, ryby, drůbež a zvěřina, masové výtahy, konzervované, mražené, sušené a vařené ovoce a zelenina, želé, džemy, kompoty, vejce, mléko a mléčné výrobky, jedlé oleje a tuky, ajvar (papriková čalamáda), proteinové mléko, extrakty z chaluh, jako potrava, algináty pro kulinářské účely, vaječný nápoj (nealkoholický -), jablečné pyré, ústřice, s výjimkou živých, jelito, fazole (konzervované -), bujón, vývar, tukové pomazánky na chléb, máslo, smetana, datle, tvaroh, žluté, sušená vejce, bílkovina pro kulinářské účely, bílek (vaječný -), hrách (konzervovaný -), arašidové máslo, arašidy (zpracované -), nakládané okurky, bramborové lupínky s nízkým obsahem tuku, tukové substance na výrobu jedlých tuků, ryby ve slané nálevu, ryby (konzervované -), ryby, s výjimkou živých, plátky (rybí -), potraviny z ryb, konzervy rybí, želatina, moučka rybí pro lidskou spotřebu, pěna (rybí -), rybí jikry (zpracované), maso (konzervované -), koncentrované vývary, huspeniny, konzervy masové, nasolené potraviny, ovoce nasolené v alkoholu, ovocné rosoly, ovocná dřevě, občerstvení na bázi ovoce, jedlá želatina, krevety (neživé), zelenina (vařená -), zelenina (sušená -), konzervy zeleninové, pěna (zeleninová -), zeleninové saláty, grilované mořské řasy, slanečci, sledi, humři (neživí), zázvorový džem, jogurt, zeleninové polévky, kakaové máslo, droby, vnitřnosti, dršťky, bramborové lupínky, bramborové vločky, koblížky plněné brambory, sýry, kaviár, kefir, humus (pasta z cizmy), morek jako potrava, kostní olej, konzumní, kokosové máslo, kokosový tuk, kokos sušený (kokosová moučka), kokosový olej, česnek (konzervovaný -), raci (s výjimkou živých), krokety, korýši (s výjimkou živých), syřidlo, losos, langusty, s výjimkou živých, fermentované potraviny na bázi zeleniny (kimchi), játra, játrová paštika, lněný olej pro kulinářské účely, lecitin pro kulinářské účely, čocka konzervovaná, kukuřičný olej, mandle (zpracované -), margarín, marmeláda, fermenty (mléčné) pro kulinářské účely, mléčné nápoje (s vysokým obsahem mléka), mléčné koktejly, syrovátka, mušle (neživé), oříšky zpracované, ovoce (kompoty), ovoce konzervované, ovocné saláty, olivy konzervované, olivový olej (jedlý -), palmové ořechy (jedlý olej z), palmový olej (jedlý), pektin pro kulinářské účely, zeleninové šťávy na vaření, zelenina v pikantním nálevu, nakládaná zelenina, žampiony, konzervované, pyl jako potrava, brusinkový kompot (kompot), olej řepkový jedlý, hrozinky, semínka (zpracovaná -), ančovičky (sardele), sardinky, kyselé zelí, kůry ovocné, měkkýši (neživí), šunka, šlehačka, hlemýžďí vejce (na konzumaci), vepřové maso, vepřové sádlo, sumýši (neživí), kukly housenek bource morušového k lidské výživě, sezamový olej, tahini (pasta ze sezamových semínek), garnát (mořský rak) neživý, sójové boby, konzervované jako potrava, sójové mléko (náhražka mléka), semínka (zpracovaná slunečnicová -), slunečnicový olej (jedlý -), slanina, jedlé tuky, lůj (jedlý -), polévky (přípravky na výrobu), tuňák, tofu, rajčatový protlak, rajčatová šťáva na vaření, lanýže (konzervované -), aloe vera určená pro lidskou spotřebu, hnízda ptáčích jedlých, klobásy, salámy, párky, uzeniny v těstě, uzeniny, bujóny, vývary (přípravky na), cibule (konzervovaná -); (30) káva, čaj, kakao a kávové náhražky, rýže, tapioka a ságo, mouka a obilninové přípravky, chléb, pečivo a cukrovinky, vodová a smetanová zmrzlina, cukr, med, melasa, droždí, prášek do pečiva, sůl, hořčice, ocet, omáčky (chuťové přísady), koření, led pro osvětlení, chalucha (koření), anýz (koření), příchutě do nápojů, příchutě do potravin, pšeničná mouka, příchutě do pečiva, směsi na dorty, pивní ocet, zahušťovací přípravky pro vaření pokrmů, požívá do zmrzlin, fazolová mouka, kandys, zemle (sladké -), nekyнутý chléb, sendviče, máslové sušenky, cheeburgery (sendviče), chow-chow (chuťové přísady), čatni (chujové přísady), kuskus, kari (koření), pudinky, pěna (dezert -) (cukrovinka), ledový čaj, arašidové cukrovinky, nudle, změkčovací přípravky do masa, pro domácí použití, masové koláče, masové šťávy (omáčka), fondány, ovocné omáčky, jamní závitky, včelí mateří kašička, želé ovocné (cukrovinky), kukuřičná kaše, ječné kroupy, ječná mouka, drcený ječmen, lupínky, vločky (obilné), cereálie, občerstvení (na bázi cereálií), chuťové přísady, hřebíček (koření), glukóza pro kulinářské účely, lepkové přísady pro kulinářské účely, krupice, kroupy pro lidskou spotřebu, oves (mletý -), chvalva (cukrovinka), zázvor, mražený jogurt (mražená cukrovinka), rostlinné přípravky jako kávové náhražky, kávové příchutě, kávové nápoje výrobky z kakaa, kakaové nápoje, kapary, karamely (bombóny), bramborová moučka, zvykačky, kečup, kuchyňská sůl, sůl ke konzervování potravin, krekry, bylinkové čaje (neléčivé), pleva (ledová) (dorty -), zahradní bylinky (konzervované -) koření, kurkuma, lékořice (cukrovinka), sladké dřevo (cukrovinka), lněná semena určená pro lidskou spotřebu, kukuřice (mletá -), kukuřičné vločky, kukuřičná mouka, makaróny, makronky (pečivo), maltóza (sladový cukr), slad určený pro lidskou spotřebu, mandlové cukrovinky, marinády, marcipán, mandlové těsto, majonéza, mořská voda na vaření, moučná jídla, sirupy a melasa, ovesná kaše (mléčná -), kávové nápoje s mlékem, kakaové nápoje s mlékem,

čokoládové nápoje s mlékem, glazura na šunku, moučné výrobky, muškátový ořech, müsli, potraviny na bázi ovsu, pokrmy z nudlí (hotové), strouhanka, pečivo s masovou náplní, koláče s náplní, pastilky (cukrovinky), pesto (omáčka), petits fours (zákusky), palačinky, pepř, perník, mentol do cukrovinek, mentolové cukrovinky, paprika (koření), pizza, propolis, cereální tyčinky s vysokým obsahem proteinů, popcorn (pražená kukuřice), quiche (slaný koláč), ravioli, rýžové chlebičky, pochutiny na bázi rýže, doplňky k jídlu, šafrán (koření), šlehačka (přípravky na ztužení -), salátové zálivky, kvasnice, čokoláda, čokoládové nápoje, čokoládová pěna, nové koření, celerová sůl, housky, hořčičná moučka, pasta ze sójových bobů (přísada), sójová mouka, sójová omáčka, sorbety (zmrzlinové), zálivky (na ochucení), špagety, prášky na výrobu zmrzliny, soda bikarbona pro kuchyňské účely (soda na pečení), škrob jako potrava, badyán, suší, přírodní sladidla, tabbouleh (arabský salát), tacos, tapioková mouka, droždí do těsta, těstoviny, rajčatová omáčka, dorty, tortilly, vanilka (příchutě), vanilin (vanilková náhražka), vafle, vinný kámen pro kulinářské účely, pšeničné klíčky pro lidskou spotřebu, požívá do uzenin, aromatické přípravky do potravin, cikorka (kávová náhražka), skořice (koření), lepek jako potrava, pralinky, cukrovinky ke zdobení vánočních stromků, suchary; (31) surové a nezpracované zemědělské a vodní plodiny, zahradnické a lesní produkty a produkty akvakultury, surové a nezpracované zrní a semena, čerstvé ovoce a zelenina, čerstvé bylinky, rostliny a květiny, cibule, sazenice a osivo pro výsadbu, živá zvířata, krmivá a nápoje pro zvířata, slad, obilí nezpracované, luštěniny; (32) piva, minerální vody, šumivé nápoje a nápoje nealkoholické, šťávy ovocné, sirupy a přípravky k zhotovování nápojů, koncentráty, a prášek k zhotovování nealkoholických nápojů, energetické nápoje, izotonické nápoje, hypotonické nápoje, ovocné a zeleninové nápoje a džusy, mražené ovocné nápoje, nesycené, nealkoholické mražené ochucené nápoje, nápoje obohacené o přidané vitaminy (nikoliv pro léčebné účely), nealkoholická piva; (33) alkoholické nápoje (s výjimkou piva); (34) tabák, tabákové výrobky, náhražky tabáku (nikoli pro léčebné účely), cigarety, doutníčky (cigarillos), doutníky, kapesní balíčky cigaret, cigaretové dutinky, cigaretové filtry, cigaretový papír, elektronické cigarety, kapalné roztoky do elektronických cigaret, zápalky a kuřácké potřeby; (35) propagační činnost, reklama (kromě té určené pro osobní nebo nákladní automobily), pomoc při řízení obchodní činnosti, obchodní administrativa, zprostředkování dovozu a vývozu, organizování, provozování a kontrola věrnostních a motivačních programů, maloobchodní služby a on-line maloobchodní služby související s prodejem výrobků jako přístroje a nástroje vědecké, námořní, geodetické, fotografické, filmové, optické, přístroje pro vážení, měření, signalizaci, kontrolu (inspekci), záchranu a přístroje pro vyučování, přístroje a nástroje pro vedení, přepínání, přeměnu, akumulaci, regulaci nebo řízení elektrického proudu, přístroje pro záznam, převod, reprodukci zvuku nebo obrazu, maloobchodní služby a on-line maloobchodní služby související s prodejem výrobků jako magnetické nosiče dat, záznamové disky, kompaktní disky, televize, DVD a ostatní digitální záznamové nosiče, ústrojí pro přístroje na mince, pokladny registrační, kalkulačky, zařízení na zpracování dat, počítače, počítačový software, hasicí přístroje, přístroje pro přenos zvuku a obrazu, mobilní telekomunikační přístroje, mobilní telekomunikační přístroje, mobilní telekomunikační mikrotelefony, maloobchodní služby a on-line maloobchodní služby související s prodejem výrobků jako digitální telekomunikační přístroje a nástroje, tablety, počítačový hardware, počítačový aplikační software, počítačový software ke stažení internetu, nahraný počítačový software, softwarové aplikace, mobilní softwarové aplikace, aplikace ke stažení pro multimediální zařízení, počítačové hry, software pro počítačové hry, programy počítačových her, kapesní počítače (PDA), maloobchodní služby a on-line maloobchodní služby související s prodejem výrobků jako kapesní osobní počítače, mobilní telefony, laptopy, mp3 přehrávače audio pásky, audio kazety, audio disky, audio a video pásky, audio a video kazety, audio a video disky, videopásky, videokazety, videodisky, cd, DVD, elektronické publikace ke stažení, obrazové soubory ke stažení, hudební soubory ke stažení, podložky pod myš, magnety, kryty pro mobilní telefony, pouzdra pro mobilní telefony, maloobchodní služby a on-line maloobchodní služby související s prodejem výrobků jako soupravy handsfree pro telefony, magnetické karty, kódované karty, aplikační

software pro mobilní telefony, software pro telekomunikace, software pro zpracování finančních transakcí, elektronické oznamovací tabule, elektrické baterie (kromě těch určených pro osobní nebo nákladní automobily), nabíječky baterií (kromě těch určených pro osobní nebo nákladní automobily), bezpečnostní poplašná zařízení, bezpečnostní kamery, bezpečnostní výstražné přístroje, bezpečnostní kontrolní přístroje, bezpečnostní dohlížecí přístroje, počítačový software pro zabezpečovací účely, maloobchodní služby a on-line maloobchodní služby související s prodejem výrobků jako počítačový software pro zabezpečovací účely, sim karty, antény, poplašná zařízení, elektrické kabely, chemické přístroje a nástroje, nahané programy související s operačními počítačovými systémy, periferní zařízení počítačů, přístroje pro zpracování dat, diagnostické přístroje, nikoliv pro lékařské účely, přístroje pro měření vzdálenosti, přístroje pro záznam vzdálenosti, vyzváněcí tóny ke stažení pro mobilní telefony, elektronické visačky pro identifikaci zboží, maloobchodní služby a on-line maloobchodní služby související s prodejem výrobků jako elektronické visačky pro identifikaci zboží, okulary, ochranné brýle pro sport, magnetické identifikační karty, přístroje pro vzájemnou komunikaci, reproduktory, magnetické datové nosiče, matematické přístroje, modemy, elektrické monitorovací přístroje, televizní přístroje, testovací přístroje, nikoliv pro lékařské účely, telekomunikační vysílače, papír, lepenky, tiskárenské výrobky, fotografie, papírenské zboží, maloobchodní služby a on-line maloobchodní služby související s prodejem výrobků jako kancelářské potřeby, učební a vyučovací pomůcky, plastické obaly, vybavení pro výuku, psací potřeby, psací nástroje, psací pomůcky, knihy, katalogy, karty, výukové manuály, časopisy, zásilkové katalogy, noviny, prospekty, periodické publikace, kalendáře, diáře, etikety, mapy, tištěné publikace, pohlednice, plakáty, tištěné ceníky, tištěné formuláře, maloobchodní služby a on-line maloobchodní služby související s následujícími: oděvy, obuv, kloboučnické zboží, pomůcky a nádobý pro domácnost nebo kuchyň, nádobí, stolní náčiní, vybavení pro vaření, nože, vidličky a lžice, čistící potřeby, zahradnické potřeby, klenoty, hodinářské potřeby a chronometrické přístroje, hudební nástroje, přístroje pro osvětlení (kromě těch určených pro osobní nebo nákladní automobily), textil (kromě toho určeného pro osobní nebo nákladní automobily), textilní výrobky pro domácnost, nábytek, vybavení, tašky, zavazadla, toaletní potřeby, kosmetika, farmaceutické výrobky, přípravky pro čištění, maloobchodní služby a on-line maloobchodní služby související s prodejem následujícího: hry a věci na hraní, potřeby pro gymnastiku, potřeby pro sport, sportovní vybavení, maso, ryby, drůbež, zvěřina, pokrmy, potraviny, cukrovinky, dezerty, pekařské výrobky, delikatesy, ovoce, květiny, káva, čaj, kakao, cukr, rýže, piva, minerální vody, šumivé nápoje a jiné nealkoholické nápoje, alkoholické nápoje, maloobchodní služby a on-line maloobchodní služby vztahující se k následujícímu: interaktivní terminály s dotykovou obrazovkou, teleskopické držáky na selfie (ruční stativy), chytré prsteny, chytré telefony, chytré hodinky, maloobchodní služby a on-line maloobchodní služby související s prodejem následujícího: pozemní vozidla (s výjimkou osobních nebo nákladních automobilů), paliva, stavební materiály, železářské zboží, elektronické komponenty, obchodní řízení maloobchodních prodejen, předplatné telekomunikačních služeb pro druhé, sběr a systemizace informací do počítačových databází, sestavování statistik, analýza nákladů a cen, pořádání soutěží pro reklamní účely, zaměstnanecké poradenství, zprostředkování zaměstnání, poskytování informací o zaměstnání, poskytování informací o zaměstnání ve spojení s programy pro mladé, obchodní správa licencí k výrobkům a službám jiných osob, obchodní informace a rady pro spotřebitele (poradna pro spotřebitele) (kromě služeb souvisejících s osobními nebo nákladními automobily), průzkum veřejného mínění, nábor zaměstnanců, srovnávání cen, zásobovací služby pro jiné osoby (nákup zboží a služeb pro jiné podniky), pronájem reklamních ploch (kromě služeb souvisejících s osobními nebo nákladními automobily), pronájem reklamního času v komunikačních médiích (kromě služeb souvisejících s osobními nebo nákladními automobily), podpora prodeje jiných osob (kromě služeb souvisejících s osobními nebo nákladními automobily), vyhledávání sponzorů, sjednávání obchodních smluv pro jiné osoby, informační a poradenské služby ve výše uvedených oblastech (kromě služeb souvisejících s osobními nebo nákladními automobily), informační a poradenské služby vztahující se k výše uvedeným službám poskytované online z počítačové databáze nebo internetu (kromě služeb souvisejících s osobními nebo nákladními automobily), informační a poradenské služby vztahující se k výše uvedeným službám, poskytované prostřednictvím telekomunikační sítě (kromě služeb souvisejících s osobními nebo nákladními automobily), aktualizace a údržba dat v počítačových databázích, analýzy nákladů, dodavatelské služby pro třetí osoby (nákup výrobků a služeb pro jiné podniky), fakturace, hospodářské (ekonomické) prognózy, obchodní nebo podnikatelské informace, komerční správa licencí na výrobky a služby

ostatních, marketingové studie, obchodní management a podnikové poradenství, obchodní nebo podnikatelský průzkum, obchodní nebo podnikatelské informace, oceňování obchodních podniků, organizování výstav (komerčních nebo reklamních) (kromě služeb souvisejících s osobními nebo nákladními automobily), překlad informací do počítačových databází (kromě služeb souvisejících s osobními nebo nákladními automobily), pořádání veletrhů pro obchodní a reklamní účely (kromě služeb souvisejících s osobními nebo nákladními automobily), provozní auditů, průzkum trhu a veřejného mínění, příprava mezd a výplatních listin, řízení obchodních záležitostí nebo obchodní činnosti průmyslových nebo obchodních podniků, ekonomické konzultační služby; ; (36) pojištění (kromě služeb souvisejících s osobními nebo nákladními automobily), služby finanční (kromě služeb souvisejících s osobními nebo nákladními automobily), služby peněžní, služby nemovitosti, finanční analýzy, bankovníctví, banky úvěrové, daňové odhady (služby), důchodové fondy, zakládání a správa investičních a podílových fondů a vedení finančních operací s tím spojených, koupě, prodej nebo zprostředkování obchodu s nemovitostmi pro investiční nebo podílové fondy, převzetí podnikání stejného nebo obdobného druhu, zastupování jiné obdobné společnosti s obdobným předmětem podnikání, na takových společnostech se podílet i jako ručící a možnost zřízovat dceřiny společnosti, obstaravatelská činnost ve správě bytového a nebytového fondu, správa a rozvoj majetkových fondů s výjimkou fondů investičních, podílových a privatizačních, kapitálové investice, elektronický převod kapitálu, finanční informace, finanční odhady a oceňování (pojišťovnictví, bankovníctví, nemovitosti), finanční poradenství, finanční ručení, finanční řízení, finanční sponzorování, garance, záruky, kauce, hypotéky (poskytování půjček), informace o pojištění, investování kapitálu, kanceláře realitní, konzultační služby v oblasti pojišťovnictví, koupě na splátky (financování) (kromě služeb souvisejících s osobními nebo nákladními automobily), nákup a platby na splátky (kromě služeb souvisejících s osobními nebo nákladními automobily), kreditní karty (služby), makléřské služby, správa nemovitostí, oceňování a odhady (daňové), oceňování nemovitostí, on-line bankovní služby, směňování peněz, penzijní fondy, pojištění, uzavírání pojistek, pojistky životní (životní pojištění), zprostředkování pojištění, poradenství v oblasti pojištění, poskytování finančních informací prostřednictvím webových stránek, pronájem nemovitosti, pronajímání kanceláří (nemovitosti), vybírání nájemného, pronájem činžovních domů, pronájem bytů, půjčky (financování), půjčky (zástavní), realitní kanceláře, směnářské služby, správa majetku, správa nemovitostí, úrazové pojištění (uzavírání smluv), vydávání obchodovatelných cenných papírů, obchodování s cennými papíry, obstarávání a vydávání cenných papírů a poskytování s tím souvisejících služeb, úschova a ukládání cenných papírů, obstarávání a splacení cenných papírů a vyplacení výnosů z nich, poradenská činnost ve věcech cenných papírů, vydávání kreditních karet, zajištění financování stavebních projektů, zúčtovací banky (provádějící bezhotovostní operace), konzultační služby finanční, kancelář pro inkasování pohledávek, homebanking, clearing, shromažďování prostředků na dobročinné účely, organizování sbírek, služby likvidace podniků (finanční záležitosti), vyplacení důchodů, úschovní služby, úschova v bezpečnostních schránkách, agenturní služby v oblasti dluhopisů, agenturní služby v oblasti cenných papírů, agentury na směnu peněz, agentury pro vymáhání dluhů, agentury v oboru dluhopisů a jiných cenných papírů, elektronické bankovníctví, elektronické zpracování plateb prostřednictvím globální počítačové sítě, filantropické služby týkající se peněžních darů, služby v oblasti finančních výzkumů; (37) stavebnictví a opravy, instalační služby, dodávka, montáž, uvedení do provozu, servis, údržba, revize a opravy strojů a zařízení pro elektrárny, teplárny, chemické a petrochemické závody, čistírny odpadních vod a zařízení pro úpravu a/ nebo likvidaci různých druhů odpadů, dodatečné vybavení a úpravy strojů, provádění staveb, dozor nad stavbami, konzultace ve stavebnictví, údržba a opravy počítačového vybavení (hardware), stavební informace, stavitelství, stavební služby, inženýrská činnost v investiční výstavbě, zámečnictví, opravy bezpečnostních zámků, truhlářství, restaurování a údržba nábytku, topenářství, klempířství a instalatérství, montáž a opravy topných zařízení, opravy, revize a zkoušky vyhrazených elektrických zařízení, instalace a opravy elektrických spotřebičů, těžba vzácných kovů, důlní těžba, povrchová těžba, těžba drahých kamenů, montáž, uvedení do provozu, servis, údržba, opravy, rekonstrukce a modernizace pozemních a podzemních dopravních prostředků a dopravních zařízení, jejich částí, komponent a příslušenství (s výjimkou osobních nebo nákladních automobilů), servis, opravy, údržba, rekonstrukce železničních motorových a nemotorových vozidel pro osobní přepravu, servis, opravy, údržba, rekonstrukce a modernizace strojů a zařízení v oblasti jaderné energetiky, montáž strojů a zařízení v oblasti jaderné energetiky, provádění inspekcí, kontrol, revizí a prohlídek strojů a zařízení v oblasti jaderné energetiky,

provádění staveb, jejich změn a odstraňování, údržba nemovitostí, obstarávání a poskytování odborné pomoci, posudků, rad, doporučení a stanovisek k zabezpečení přípravy a realizace staveb a výkon technického dozoru, elektroinstalace budov pro telekomunikační přenos, opravy a údržba elektronických zařízení, instalace a montáž telefonních linek, instalace a opravy antén, instalace a údržba fotovoltaických zařízení, instalace a opravy telekomunikačních sítí, instalace a opravy počítačového hardwaru, instalace a montáž alarmů, poplašných zařízení, zámků a zabezpečovacích zařízení, jejich údržba a opravy, instalace, údržba a opravy elektrických strojů a generátorů, instalace komunikačního vybavení, instalace, opravy a údržba počítačů a počítačových periferních zařízení, instalace opravy a údržba průmyslových zařízení, instalace solárních energetických systémů, instalace, údržba a opravy vysílacích přístrojů, konzultace v oblasti stavitelství a stavebnictví, havarijní služby; (38) telefonní komunikace, pronájem zařízení pro přenos informací, vysílání v rámci této třídy, služby zpravodajské agentury, informační a tiskové kanceláře, teletextové služby, komunikační služby, přenášení pomocí satelitních družic, elektronický přenos dat zpráv a informací, konferenční místnosti, přenos hlasu po internetu, komunikace prostřednictvím počítačů, mobilních a jakýchkoliv jiných elektronických zařízení (, poskytování online fór pro komunikace, poskytování on-line komunikačních spojení, která převádějí uživatele webových stránek k dalším místním a globálním webovým stránkám, služby mobilní telekomunikační sítě, služby pevné telekomunikační linky, poskytování širokopásmového telekomunikačního přístupu, širokopásmové služby, služby v oblasti bezdrátové komunikace, služby v oblasti digitální komunikace, služby rozhlasové a televizního vysílání, služby televizního vysílání vztahující se k IPTV, poskytování přístupu k IPVT, služby pro přístup k internetu, posílání e-mailových a textových zpráv, informace o telekomunikačních prostředcích poskytované přes telekomunikační sítě, služby poskytovatele sítí, jmenovitě pronájem a řízení přístupového času k datovým sítím a databázím, zejména internetu, komunikační služby pro přístup k databázi, poskytování přístupu do databází, pronájem přístupového času do počítačové databáze, provozování telekomunikačních sítí, služby v oblasti elektronických informačních tabulí, poskytování přístupu k blogům, poskytování přístupu k podcastům, služby diskusních místností pro sociální sítě, poskytování online fór, fóra pro sociální sítě, poskytování elektronických telekomunikačních připojení, směrovací a spojovací služby pro telekomunikace, pronájem telekomunikačního zařízení, poskytování přístupu k počítačovým databázím v oboru vytváření sociálních sítí, společenského představování a seznamování, informace a poradenské služby spojené s výše uvedenými službami, mobilní telefony (komunikace -), komunikace prostřednictvím počítačových terminálů, komunikace po síti optických vláken, telefonická komunikace, přenos zpráv a obrázků pomocí počítačů, elektronické nástěnky (telekomunikační služby), přenos elektronické pošty, přenos faxem, zaslání zpráv, paging (rozhlas, telefon nebo jiné prostředky elektronické komunikace), poskytování diskusních místností na internetu, poskytování telekomunikačních kanálů pro teleshopping, poskytování telekomunikačního připojení ke globální počítačové síti, poskytování uživatelského přístupu do globální počítačové sítě, rádiové vysílání, pronájem doby přístupu do globální počítačové sítě, pronájem přístrojů pro přenos zpráv, půjčování modemů, půjčování telefonů, satelitní přenos, směrovací a spojovací služby pro telekomunikace, telekonferenční služby, telegrafická komunikace, telefonní služby, telexové služby, přenos digitálních souborů, online přenos blahopřání, zaslání telegramů, služby hlasové pošty, služby zpravodajské agentury, bezdrátové vysílání, služby telekomunikačních bran, služby internetového portálu; (39) doprava (kromě té určené pro osobní nebo nákladní automobily), balení a skladování zboží, organizování cest, dopravní, přepravní a skladovací činnosti, remorkáž odtahování dopravních prostředků při poruchách, doručování balíků, doručování zboží, doručování novin a časopisů, záchrana lodí, plavidel, rozbíjení ledu, dodávky květin, dovoz, doprava, zprostředkování přepravy, spedice, skladování lodí, skladování zboží, balení zboží, informace (skladování -), plnění lahví, zprostředkování pronájmu lodí, frankování pošty, nošení, převozy sanitkou, kurýrní služby (dokumenty nebo zboží), lodivodství, pilotování, pronájem letadel, letecká doprava, přeprava nábytku, skladování elektronicky uložených dat nebo dokumentů, doprava ropovodem, doprava turistů, pronájem autokarů, cestování (rezervace -), doprava (rezervace -), záchranné služby, zprostředkování námořní dopravy, obsluhování zdymadel, námořní doprava, nakládání resp. vykládání, doprava tramvají, říční doprava, železniční doprava, lodní trajektová doprava, transport nákladními vlečnými čluny, přeprava a uskladnění odpadu, doprava cenností, logistika v dopravě (kromě té určené pro osobní nebo nákladní automobily), podmořské záchranné práce, prohlídky (turistické), náklad (lodní doprava zboží), dopravní informace, pravidla (pronajímání -), pronájem garáží, pronájem mrazíček, pronájem

wagonů, pronájem mrazících boxů, pronájem skladovacích kontejnerů, pronájem skladišť, pronájem parkovacích ploch, pronájem koní, půjčování kolečkových židlí (pojízdňných křesel), pronájem potápěčských skafandrů, potápěčské zvony (pronájem-), balení zboží, distribuce elektřiny, rozvody elektrické energie do domácností, rozvod energie, rozvod vody, pronájem osobních železničních vozů, překlád (zboží) námořními nákladními čluny; (40) zpracování materiálů, zejména kovů a plastů, výroba energie, zpracování ropy a plynu, dekontaminace nebezpečných látek, likvidace odpadu, recyklace odpadu, spalování odpadu, zpracování odpadu, třídění odpadu, pronájem zařízení pro výrobu energie, výroba elektřiny ze sluneční energie, příprava elektronických obvodů pomocí vzorkování povrchové energie, poradenské, informační a konzultační služby spojené s výrobou elektřiny, výroba tepelné energie, tepla a páry, výroba a úprava plynu, výroba a úprava vody, povrchová úprava kovů (ne natírání), aplikace otěruvzdorných nátěrů na kovy a plasty, aplikace otěruvzdorných povlaků (nátěrů) na strojírenské součásti, aplikace ochranných povrchových potahů na stroje a nářadí, vazby publikací, knihařství, stříhání látek (stříhová služba), úprava oděvů, zakázkové krejčovství, služby týkající se barvení, rytí, gravírování, voděvzdorná úprava látek, konzervování potravin a nápojů, rámování uměleckých děl, galvanizace, pokovování, mletí, zhotovování kopií klíčů, laminování, zpracování kůže, informace o zpracování materiálu, úprava papíru (konečná), foto tisk, tiskárny, zpracování ropy, pronájem klimatizačních zařízení, letování, apretování textilií, svářečské služby, dřevo (zpracování -), informační a poradenské služby vztahující se k výše uvedeným službám; (41) výchova, vzdělávání, zábava a sportovní činnost, internátní školy, výchovně-zábavné klubové služby, provozování muzeí, organizování kulturních nebo vzdělávacích výstav, pořádání a řízení pracovních setkání (školení), pořádání loterií, pronájem sportovních hřišť, služby poskytované školami (vzdělávání), vyučování (výuka), organizování představení filmová studia, filmová tvorba, zábavní parky, fotografování, provozování golfových hřišť, překladatelské služby, sportovní a kulturní aktivity odborné školicí služby (nahrávání videopásek, vzdělávací informace, informace o možnostech rekreace, profesní rekvifikace, pomoc při výběru povolání, knižní servis (pojízdňny -), noční kluby, sportovní služby pro Kempování, knihovny (půjčovny knih), rekreace, služby diskžokejů, tlumočnické služby, kluby zdraví a fitness, služby osobního trenéra (fitness trénink), provozování zoologických zahrad, tlumočení posunkové řeči, vedení kurzu fitness, obrazové zpravodajství, gymnastický výcvik, kaligrafické služby, skládání hudby (služby -), služby v oblasti grafické úpravy, jiné než pro reklamní účely, fotografování na mikrofilm, umělecké módní agentury, stříh videopásků, orchestry (služby poskytované -), módní přehlídky pro zábavní účely (organizace -), náboženská výchova, dabing, dezúra zvířat, organizování plesů, psaní scénářů, psaní textů (jiných než reklamních), půjčování audio zařízení, pronajímání osvětlovacích zařízení pro divadla nebo televizní studia, pronájem dekorací, půjčování filmových promítaček a příslušenství, půjčování filmů, pronájem rozhlasových a televizních přijímačů, pronájem herních zařízení, pronájem hraček, půjčování sportovního nářadí, s výjimkou dopravních prostředků, pronájem sportovišť, půjčování potápěčské výstroje, pronajímání tenisových dvorců, pronájem divadelních dekorací, pronájem audio nahrávek, půjčování videokamer, výroba videofilmů, půjčování videopásek, pronájem video-rekordérů, cirkusy; (42) vědecké a technologické služby a související výzkum a projektování, analytické a výzkumné služby v průmyslu, navrhování a vývoj počítačového hardwaru a software, aktualizace počítačových programů, architektonické poradenství, bakteriologický výzkum, biologický výzkum, elektronické ukládání dat, instalace počítačových programů, klinické studie (klinický výzkum), chemické analýzy, chemický výzkum, inženýrské práce (expertizy), konzultace v oblasti počítačového softwaru, konzultační služby v oblasti informačních technologií, laboratorní (vědecké) služby, obnova počítačových dat (regenerace), počítačové programování, údržba počítačových programů, projektování (stavební), studie technických projektů, pronájem počítačového software, tvorba počítačových systémů, tvorba software (počítačových programů), vědecký výzkum, vývoj a výzkum nových výrobků, inženýrsko-technická činnost v oblasti investiční výstavby, poradenství v oblasti počítačového hardware, znalecké služby vztahující se k databázím, datům, elektronickým přístrojům a/nebo počítačovému softwaru, matematické modelování, vyměřování silnic, inspekce vozidel, předpovědi počasí, informace o počasí (služby), tvorba map, služby na šifrování a dešifrování pro komunikační cíle, pronájem a/nebo prodej času pro přístup k počítačovým databázím a jiným počítačovým službám, obnova počítače po zhroucení, tvorba a údržba webových stránek pro druhé, inženýrské práce, technické projektové studie, aktualizace počítačového softwaru, grafický design, hosting webových stránek, kalibrace (měření), vytváření umělého deště, poradenství v oblasti úspor energie, převod dat

nebo dokumentů z fyzických nosičů na elektronická média, konverze počítačových programů a dat, s výjimkou fyzické konverze, digitalizace dokumentů (skenování), kopírování počítačových programů, průmyslový design, instalace počítačového softwaru, služby vědecké laboratoře, geodézie, testování materiálů, výzkum ve strojírenství, vzdálené monitorování počítačových systémů, navrhování obalů, obalový design, provozování internetových vyhledávačů, poskytování vědeckých informací a poradenství v oblasti strojírenství, řízení jakosti, pronájem webových serverů, výzkum a vývoj nových výrobků pro jiné osoby, služby v oblasti informačních technologií, programování přístrojů na zpracování dat, služby poskytovatele aplikačních služeb, tvorba a správa blogů pro druhé, odborné poradenství a odborné posudky vztahující se k technologiím, služby pronájmu zařízení na zpracování dat a počítačů, technické služby vztahující se k navrhování a plánování zařízení pro telekomunikace, výzkum vztahující se k telekomunikačním technikám, monitorování síťových systémů v oboru telekomunikací, technická podpora vztahující se k telekomunikacím a přístrojům, výzkum spojený s bezpečností, služby v oblasti počítačového bezpečnostního systému monitorování, údržba počítačového softwaru v oblasti zabezpečení počítačů a prevence počítačových rizik, aktualizace počítačového softwaru týkající se zabezpečení počítačů a prevence počítačových rizik, služby zabezpečení, ochrany a obnovy v oblasti informačních technologií, poradenství v oblasti internetového zabezpečení, programování internetových bezpečnostních programů, poradenství v oblasti bezpečnostního softwaru, počítačová analýza bezpečnostních hrozeb pro ochranu dat, návrh a vývoj systémů zabezpečujících elektronická data, navrhování a vývoj systémů pro zabezpečení internetových dat, ochrana proti počítačovým virům, odblokování mobilních telefonů, informační a poradenské služby týkající se výše uvedených služeb, poradenské a inženýrské činnosti a služby v oblasti dopravního strojírenství, výzkum, vývoj, projektování a konstrukce pozemních a podzemních dopravních prostředků (s výjimkou osobních nebo nákladních automobilů) a dopravního vybavení, jejich součástí, dílů a příslušenství, testování, měření a analýzy týkající se pozemních a podzemních vozidel (s výjimkou osobních nebo nákladních automobilů) a jejich částí, součástí a příslušenství, studie strojírenských projektů, služby testování, služby ověřování a služby kontroly kvality, poradenské a inženýrské činnosti v oblasti informačních technologií, návrhářství, poradenské a inženýrské činnosti v oblasti jaderného strojírenství, výzkum, vývoj, projekce, konstrukce a montáž strojů a zařízení v oblasti jaderné energetiky; (43) služby zajišťující stravování a nápoje, dočasné ubytování, provozování kempů, prázdninové tábory (ubytovací služby), hotelové služby, motely (služby -), penziony pro zvířata, zásobování, dětské jesle, domovy důchodců, penziony, turistické noclehárny, poskytování přechodného ubytování, pronájem přístrojů na vaření, půjčování židlí, stolů, prostírání, nápojového skla, pronájem přenosných staveb, pronájem zásobníků pitné vody, pronajímání jednacích místností, půjčování stanů, rezervace přechodného ubytování, rezervace hotelů, rezervace penzionů; (44) lékařské služby, veterinární služby, péče o hygienu a krásu osob a zvířat, zemědělské, zahradnické a lesnické služby, farmaceutické služby, kliniky nebo sanatoria (soukromé), lázeňské služby, služby nemocnice, pronájem lékařského zařízení, zdravotní péče, zdravotní poradenství, zdravotnická střediska, stomatologie, zotavovny, poradenské služby týkající se zdraví, informační služby, konzultační služby týkající se péče o zdraví, poskytování informací vztahujících se k lékařským službám, poskytování informací o zdraví; (45) právní služby, právní pomoc právníkům a fyzickým osobám ve věcech souvisejících s jejich podnikatelskou činností, bezpečnostní služby pro fyzickou ochranu hmotného majetku a osob, konzultační služby v oblasti duševního vlastnictví, licence k duševním právům, monitorování práv duševního vlastnictví pro právní poradenské účely, registrace názvu domén (právní služby), poskytování licencí na počítačový software (právní služby), poradenství v oblasti duševního vlastnictví, právnícké (komerční služby), správa autorských práv, osobní a společenské služby poskytované ostatními za účelem uspokojování potřeb jednotlivců, jmenovitě adopční agentury, seznamovací služby, hlídání dětí, podpora při úmrtí blízké osoby, pohřební služby, služby krmení koček (v nepřítomnosti majitele), doprovod do společnosti, půjčování oděvů, služby poskytované společností seniorům a zdravotně postiženým osobám, konzultace v oboru osobních vztahů, poradenské služby pro prevenci kriminality, detektivní služby, služby týkající se venčení psů, služby doprovodu, informace o módě (poskytování), genealogické služby, poručnické služby, půjčování oděvů, půjčování klenotů, hlídání domů v době nepřítomnosti majitelů, služby sociálních sítí online, lobbistické služby, s výjimkou těch pro komerční účely, služby kanceláře ztrát a náleží, vedení seznamů svatebních darů k výběru třetími osobami, zprostředkovatelské služby v oblasti manželských sporů, školení (duchovní), služby sociálních sítí online, osobní konzultační

služby v oblasti módy, služby osobního nakupování, opatrování domácích zvířat, služby agentury poskytující společenský doprovod, plánování a zajišťování svatebních obřadů, bezpečnostní služby pro ochranu majetku a jednotlivců, informační a poradenské služby týkající se výše uvedených služeb.

(511) 1, 2, 3, 4, 5, 6, 7, 8, 9, 10, 11, 12, 13, 14, 15, 16, 17, 18, 19, 20, 21, 22, 23, 24, 25, 26, 27, 28, 29, 30, 31, 32, 33, 34, 35, 36, 37, 38, 39, 40, 41, 42, 43, 44, 45

(540)



(593) Obrazová

(111) 393795

(220) 24.08.2018

(320) 24.08.2018

(442) 03.04.2019

(151) 21.09.2022

(730) ŠKODA AUTO a.s., tř. Václava Klementa 869, Mladá Boleslav, Mladá Boleslav II, 29301, CZ

(210) O-580627

(510) (1) chemické výrobky určené pro průmysl, vědu a fotografii, jakož i pro zemědělství, zahradnictví a lesnictví, umělé pryskyřice v surovém stavu, plastické hmoty v surovém stavu, hnojiva pro půdu, hasicí prostředky, prostředky pro kalení a letování kovů, chemické výrobky určené ke konzervování potravin, tiskací materiály, lepidla a lepicí materiály pro průmyslové použití, lepidla na kovy a plastické hmoty, lepidla na koberce, termoplastická lepidla, lepidlo v rozprašovači, montážní lepidla, lepicí tyčinky, všechno pro průmyslové účely, adhezivní přípravky na chirurgické bandážování, lepidla na plakáty, lepidla na obkladačky a papírové tapety, lepicí pásy pro průmyslové účely, pojiva ve formě lepidel na opravy rozbitých předmětů, epoxidové pryskyřice v surovém stavu, klovatiny ve formě lepidel a rozpouštědel pro klovatiny, odlepování a separování (přípravky k-), chladírenské (studené) nástřiky, chemické výrobky ve formě pěny, chemické látky pro vytváření nebo stabilizaci pěny, pěnicí směsi, pěnové nástřiky, chemické sloučeniny pro cementové malty, keramické dlaždice a keramiku, porcelán a průhledné glazury na porcelán, chemické látky pro všeobecné výrobní použití při čištění elektronických komponentů a lékařských zařízení, povrchově aktivní látky, povrchově aktivní činidla, chemické sloučeniny na úpravu povrchových parametrů kapalin, materiálů pro povrchové úpravy a inkoustů, tekutiny pro použití při přenosu tepla, chlazení, zpracování kovů a vrtání, čištění fólií, vývoji latentních otisků prstů, výrobě lékařských zařízení, mokřím čištění suchých leptaných součástí, čištění rozvodů kapalného kyslíku a plynného kyslíku, zpracování farmaceutických a chemických přípravků, chemická čističí a vysoušecí činidla pro elektronické části, součásti, podsestavy, sestavy, přesné součásti, optické výrobky, optoelektroniku, součásti pro letecký průmysl, letecké motory a letadla, indikátory sterilizace, kolorimetrické indikátory, chemicky ošetřený papír, chemicky ošetřené papírové indikátory, chemické směsi pro aplikaci na látky a oděvy pro uvolnění skvrn, látky pro impregnaci a dokončování veškerých materiálů, chemické směsi pro čištění koberců, látek a čalounění, chemické sloučeniny pro použití na tkaniny, čalounění, koberce a jiné obklady podlah za účelem odpuzování skvrn a kapalin, chemické látky pro zajištění odpudivosti materiálů proti vodě a oleji, chemické výrobky, včetně chemických směsí pro aplikaci na různé povrchy, materiály pro odpuzování mastnoty a oleje a skvrn tekuté polymerní potahovací směsi pro aplikaci na tištěné povrchy pro zajištění lepší přilnavosti uvedených potisků na uvedené povrchy, fluorované výrobky, které poskytují odpudivost vůči vodě a skvrnám, mohou být používány na tkaných látkách, kůži a kobercích z nylonu a polypropylenu, skleněné mikrokuličky připevněné na plastový podklad, které, při připevnění na látky poskytují těmto látkám retroreflexní vlastnosti, které podporují noční viditelnost oděvů vyrobených z látek, skleněné granule pro použití při výrobě, činidla na uvolňování forem používané ve stavebním průmyslu při betonování, činidla k uvolňování forem, lepidla na střechy, voděodolné nátěrové soupravy skládající se především polymerních lepicích a těsnících nátěrů pro střešní instalace, vysokoteplotní silikonové sloučeniny používané na tvarování těsnění, emulgátory pro použití při výrobě polymerů, povrchově aktivní látky pro použití při výrobě polymerů, a

emulgátory pro emulzní polymeraci monomerů za účelem vytvoření fluoropolymerů pro použití při výrobě plastových předmětů, chemické látky, jmenovitě filtrační činidla, filtrační média a molekulární separační média pro všeobecné průmyslové použití, včetně farmaceutického, chemického průmyslu a průmyslu nátěrových hmot, filtrační média obsahující absorbenty na odstraňování nečistot z tekutin a jiných filtrovatelných látek pro použití ve farmaceutickém, potravinářském a nápojovém, chemickém, elektronickém průmyslu a průmyslu nátěrových hmot, nezpracované plasty v podobě filtračních materiálů na odstraňování nečistot z tekutin a jiných filtrovatelných látek pro použití ve farmaceutickém, potravinářském a nápojovém, chemickém, elektronickém průmyslu a průmyslu nátěrových hmot, fluoropolymery, fluoroplasty, fluoroelastomery, polytetrafluoroetylén, fluorované termoplastové elastomery, perfluorované elastomery a perfluorované plasty, včetně suspenzí, roztoků, emulzí, disperzí, prášků, pelet, granulí, klovatin a z nich vytlačovaných výrobků, chemické sloučeniny obsahující fluoropolymery, sloučeniny obsahující fluoropolymery a/nebo nefluorované polymery a/nebo jiné chemické přísady, vulkanizovatelné sloučeniny fluórového kaučuku plněné fluoropolymerními sloučeninami, elektricky vodivé fluórové kaučuky a fluórové plasty a sloučeniny polytetrafluoroethylénu, chemické přísady pro plasty (včetně konstrukčních plastů), polyolefinové přísady při zpracování, antiblokovací činidla, nukleační činidla, čerící činidla, mazací činidla na chemické bázi, separační přípravky a samozhášecí přísady, fluoropolymerová pojivová činidla, přísady pro zpracování kaučuku, přípravky na ošetření kaučuku, vnitřní nebo vnější separační činidla na kaučuk a plast, chemické přísady, které podporují nebo vylepšují vulkanizaci fluoroelastomerů a chemických přísad, které zlepšují nebo modifikují vlastnosti fluoroelastomerů po vulkanizaci, chemické výrobky používané při výrobě fluoropolymerů, chemické výrobky používané při výrobě fluoroelastomerů, chemické výrobky používané při výrobě fluoroplastů, fluorovaných monomerů, tetrafluorethylenu, hexafluorpropylenu, vinylidenfluoridu, monomerů obsahujících éter, halogenovaných a nitrilem tvrzeňých monomerů, katalyzátory, přípravky na regulaci růstu řas pro použití při výrobě střešních šindelů a tašek a pro použití v jiných aplikacích na střechy a střešní materiály, benzen, benzol; (2) barvy, nátěry, laky ochranné výrobky proti korozi i proti deterioraci dřeva, barviva, inkousty na tisk, značkování a rytecké práce, přírodní pryskyřice v surovém stavu, kovy listkové a práškové pro malíře, dekorativy, tiskaře a umělce, mořidla, ochranné nátěry a těsnící nátěry na maltu, keramické dlaždice, dřevěné podlahy, betonové podlahy a povrchy, vany, sprchy, toalety, dřezy, nátěry do interiérů a exteriérů domů a budov, nátěrové směsi v podobě barvy, ochranné nátěry na elektronické součásti, chemické výrobky pro použití při odlupování dřeva pro opravy povrchů nábytku a pro jiné účely, chemické směsi k nanesení na dřevěné substráty pro poskytování ochranné vrstvy odolné vůči skvrnám, rozpouštědlům a obroušení, materiály odrážející světlo (nikoli v arších reflexní nátěrové směsi ochranné nátěry na oftalmologické čočky, čočky fotoaparátů a jiné optické čočky, ochranné nátěry na bázi epoxidových pryskyřic pro průmyslové použití určené k aplikaci na svařované potrubní spoje a součásti a jiné kovové, dřevěné, betonové a podobné materiály pro jejich ochranu před rzí, korozi a poškozením, jak u nadzemních, tak u podzemních konstrukcí, emaily, podvozky vozidel (ochranné nátěry pro -), ředidla do barev základní nátěry na povrchy, které se mají natírat, tvrdidla na barvy, základové barvy, glazury, nátěry k opravě povrchů ze skleněného vlákna a umělé hmoty, kaučukové protiskluzné směsi v podobě barev pro aplikaci do uliček uvnitř námořních vozidel a kolem nich, gelové nátěrové pryskyřice a jejich barviva pro aplikace na povrchy lodí k ochraně před jejich korozi a poškozením; (3) neléčivé kosmetické a toaletní přípravky, neléčivé přípravky na čištění zubů, parfumerie, éterické oleje, přípravky pro bělení a jiné prací prostředky, přípravky pro čištění, leštění, odmašťování a broušení, mýdla, vonné oleje, kosmetika, vlasové vody (lotions), zubní pasty, čisticí roztoky, odličování (přípravky na -), adstringentní přípravky pro kosmetické účely, kamenec (antiseptický), aloe vera pro kosmetické účely (přípravky -), ambra (parfumerie), antistatické přípravky pro použití v domácnosti, pocení (přípravky proti -) toaletní potřeby, aroma (éterické oleje), aroma do nápojů (éterický olej), osvěžovače dechu (pásky), spreje pro osvěžení dechu, éterické esence/éterické oleje, cedrové dřevo (éterické oleje z), obočí (kosmetické přípravky na -), tužky na obočí, mýdla pro oživení, zjasnění tkanin, pečivové tresti (éterické oleje), soli koupelové, ne pro medicální účely, koupele (kosmetické přípravky do -), balzámy jiné než pro léčebné účely, barvy na vousy, vosk na vousy, bergamotový olej, pemza, krémy na bělení pokožky, bělicí přípravky (odbarvovače) pro kosmetické účely, bělicí přípravky na prádlo, bělicí soli, bělicí soda, výtahy z květů (parfumerie), lešticí přípravky na nábytek a podlahy, vosk na podlahy, deodoranty pro lidskou potřebu nebo pro zvířata, dezinfekční mýdla, dezodorizační mýdlo, detergenty (čisticí prostředky), s výjimkou pro

užití při průmyslových procesech a lékařství, diamantinové brusivo, stlačený vzduch uchovávaný v plechovkách pro účely čištění a odstraňování prachu, vonná dřeva, vonné sáčky do prádla, parfémovaná voda, louh javelský, depilační přípravky, přípravky na odstraňování vodního kamene pro užití v domácnosti, zjasňovače barev chemické pro použití v domácnosti (prádro), modřidlo na prádlo, barviva toaletní, odbarvování (přípravky pro -), odstraňování barev barvy (kosmetické -), tuhy pro kosmetické účely, odmašťovací přípravky, s výjimkou těch, které jsou užívány při průmyslových postupech nebo při výrobě, odlakovače, gautierový olej, geraniol, politure (leštidla -), prádlo (přípravek pro saténování), škrob leskový na prádlo, skelné plátno, apretační přípravky pro žehlení prádla, hladicí kameny, květinové parfémy (základní látky -), barviva na vlasy, lak na vlasy, vlasové vody, krémy (kosmetické -), pokožka (kosmetické přípravky pro pěstění -), heliotropin, jasmínový olej, lepidla pro kosmetické účely, kolínská voda, korund (brusivo), kosmetické neceséry, kosmetické tužky, čisticí křída, umělé nehty, řasy oční umělé, levandulový olej, levandulová voda, krémy na kůži, lesky na rty, rtěnky, přípravky pro odstranění vosku na podlahy (přípravky pro drhnutí), pleťová voda pro kosmetické účely, osvěžovače vzduchu, mandlové mléko pro kosmetické účely, mandlový olej, mandlové mýdlo, masážní gely jiné než pro léčebné účely, medicínální mýdla, karbidy kovů (brusiva), utěrky napuštěné čistícími přípravky na čištění, odpadní roury (přípravky na čištění -), rostliny (přípravky pro vytváření lesku na listech), mycí přípravky pro intimní hygienu a deodorační přípravky, pižmo (parfumerie), nálepky pro zdobení nehtů, laky na nehty, přípravky pro péči o nehty, soda na praní, na čištění, louh sodný na praní, neutralizační přípravky na trvalou ondulaci, oleje pro toaletní účely, oleje pro kosmetické účely, čisticí oleje, ondulace (přípravky na -), voňavkářské výrobky, pasty na obtahovací řemeny, mentol pro voňavkářství, mentolová silice (výtažkový olej), lešticí přípravky pro umělé chrup, papír lešticí, lešticí červené, kameny lešticí, lešticí vosky, pomády pro kosmetické účely, potpourri (směsi voňavých látek), cididlo, kůra quillaji na praní, vykuřování (přípravky pro -) parfumerie, vonné tyčinky, kapaliny na mytí skel do ostříkovačů vozidel, protězy zubní (přípravky pro čištění -), růžový olej, prostředky na odstraňování rzi, neklouzavé tekutiny na podlahy, safrol, čpavek (alkálie prchavé) čisticí prostředek, křída plavená, kosmetické přípravky pro zestřihání, brusné přípravky, pudr na líčení, pískové plátno, krejčovský vosk, krém na obuv, vosky na obuv, ševcovská směla, mýdlo proti pocení, šampóny, silikonový karbid (brusivo), opalovací přípravky, škrob na prádlo, badyánová esence, mastkový prášek, toaletní, tapety (přípravky na čištění -), terpentýnová silice, terpentýn, jako odmašťovací přípravek, kosmetické přípravky pro zvířata, šampóny pro domácí zvířata, tripl na leštění (břídlice), suché šampony, sušící prostředky pro myčky nádobí, vazelína z ropy pro kosmetické účely, vulkanický popel k čištění, modřidla, namáčené prádla (přípravky pro), peroxid vodíku pro kosmetické účely, vata pro kosmetické účely, vatové tyčinky pro kosmetické účely, změkčovače tkanin (pro praní), kadidlo, zubní bělicí gely, obtisky (ozdobné -) pro kosmetické použití, citrónový olej (silice); (4) průmyslové oleje a tuhy, mazadla, výrobky pro pohlcování, zavlažování a vázání prachu, palivo na svícení, svíčky a knoty, oleje do barev, antracit, olej zvlhčující, vosk včelí, palivové dřevo, mazut, palivové těkavé směsi, palivo ve formě briket, lůj, knoty svíček, parfémované svíčky, uhelné brikety, oleje na odstranění bednění (stavebnictví), elektrická energie, prach (přípravky pro odstraňování -), tuhy ke svícení, olej rybí nejedlý, grafit jako mazadlo, dřevěné brikety, dřevěné uhlí (palivo), třísky dřevěné na zapalování, karnaubský vosk, kerosin, rafinovaný petrolej, olej (kostní -) pro průmyslové účely, hnědé uhlí, podpalovače, koks, olej na ochranu, konzervaci zdivá, knoty na lampy, tuk z vlny, konzervační přípravky pro kůži (oleje a tuhy), plyny používané ke svícení, olej motorový, svíčky pro noční osvětlení, nafta, nechemická aditiva do paliv, tuhy průmyslové, olej na textil, olein, nafta motorová, ozokerit, zemní vosk, smotky papírové na zapalování, parafin, ropa, mazadla pro řemeny, protiskluzové přípravky pro hnací řemeny, vosky na hnací řemeny, ricinový olej k technickým účelům, řepkový olej pro průmyslové účely, mazací tuhy, řezné kapaliny, mazadla na obuv, plyn generátorový, přípravky ze sójového oleje proti přilnavosti kuchyňského nádobí, olej slunečnicový pro průmyslové účely, zametání (přípravky na vázání prachu při -), stearin, dehtový uhelný olej, rašelina (palivo), brikety rašelínové (palivo), pohonné látky, vazelína pro průmyslové účely, vosk pro průmyslové účely, mazadla na zbraně, ceresin, troud; (5) farmaceutické a veterinářské výrobky, hygienické výrobky pro léčebné účely, dietní potraviny a dietetické přípravky pro léčebné nebo veterinární účely, potraviny pro batolata, potravní doplňky pro lidskou potřebu a pro zvířata, náplasti, obvažovací materiál, materiály pro plombování zubů a pro zubní otisky, dezinfekční přípravky, výrobky pro hubení škodlivých zvířat, fungicidy, herbicidy, zubní vosk, laxativa, lékařské přípravky na hubnutí, tablety na hubnutí, adjuvanty pro lékařské účely (pomocné látky), přípravky

na hubení roztočů, akonitin, aldehydy pro farmaceutické účely, algicidy, algináty pro farmaceutické účely, alkalické jodidy pro farmaceutické účely, alkaloidy pro lékařské účely, alkohol k léčebným účelům, přípravky z aloe vera pro farmaceutické účely, zubní amalgámy, aminokyseliny pro lékařské účely, aminokyseliny pro veterinární účely, analgetika, anestetika, angostura (kúra -) pro lékařské účely, antibiotika, protirevmatické prsteny, antiseptika, vata antiseptická, přípravky potlačující chuť k jídlu pro lékařské účely, léky pro lidskou potřebu, léky k veterinárním účelům, léky k použití ve stomatologii, zácpa (léčiva pro zmírnění -), vata aseptická, čaj na astma, étery pro farmaceutické účely, žíravé (leptavé) látky pro farmaceutické účely, leptavé tyčinky, roztoky na výplach očí, oční pásy pro lékařské účely, octany pro farmaceutické účely, dětské plenkové kalhotky, koupelové přípravky pro léčebné účely, koupel (terapeutické přípravky do -), bakteriální jedy, bakteriální přípravky pro lékařské a zvěrolékařské účely, bakteriologické přípravky pro lékařské a zvěrolékařské účely, vlákniny (dietetické -), balzámy pro lékařské účely, menstruační hygienické potřeby, obinadla pro ošetření ran, kúry pro farmaceutické účely, utišující prostředky, biologické tkáňové kultury pro lékařské účely, biologické tkáňové kultury pro veterinární účely, biologické přípravky pro lékařské účely, biologické přípravky pro zvěrolékařské účely, biocidy, goulardova voda, krev pro lékařské účely, hematogen, pijavice pro lékařské účely, krevní plazma, pastilky pro farmaceutické účely, opalovací tablety, brom pro farmaceutické účely, kantaridin v prášku, chemické přípravky proti obilné sněti, mšička révokaz (chemické přípravky proti), chemické prostředky pro léčení révy vinné, antikoncepční přípravky (chemické), chemické vodiče pro elektrody elektrokardiografů, chemické přípravky pro ošetřování plísňe, diagnostikování těhotenství (chemické přípravky pro -), chemické přípravky pro lékařské účely, chemické přípravky pro farmaceutické účely, chemické přípravky pro zvěrolékařské účely, chinin pro lékařské účely, chinolin pro lékařské účely, implantáty (chirurgické -) (živé tkáňe), chloralhydrát pro farmaceutické účely, chloroform, kondurango (kúra -) pro lékařské účely, kurare, odvary pro farmaceutické účely, zubní cementy, deodoranty jiné než pro lidskou potřebu nebo pro zvířata, deodoranty na oděvy a textil, dezinfekční přípravky pro chemická wc, dezinfekční přípravky pro hygienické účely, čističí prostředky k lékařským účelům, diabetický chléb upravený k léčebným účelům, diagnostické přípravky, diastáza (enzym měnící škrob na maltózu) k lékařským účelům, dietetické látky upravené k lékařskému použití, digitalin, výtažky z kopru pro lékařské účely, drogy pro léčebné účely, slitiny drahých kovů pro zubolékařské účely, bilkovinné přípravky pro lékařské účely, tinktury (farmaceutické přípravky), hořec pro farmaceutické účely, enzymy pro lékařské účely, enzymy pro zvěrolékařské účely, enzymatické přípravky pro lékařské účely, enzymatické přípravky pro zvěrolékařské účely, octan hliníty pro farmaceutické účely, estery pro farmaceutické účely, eukalyptol pro farmaceutické účely, eukalyptus pro farmaceutické účely, fenykl pro lékařské účely, fermenty pro farmaceutické účely, tuky pro lékařské účely, tuky pro zvěrolékařské účely, antipyretika (léky proti horečce), moučka rybi pro farmaceutické účely, mucholapky, lep na mouchy, přípravky na hubení much, formaldehyd pro farmaceutické účely, omrzliny (přípravky na -), mast na omrzliny pro farmaceutické účely, kyselina gallová k farmaceutickému použití, plyn pro lékařské účely, želatina pro lékařské účely, mateří kašička pro farmaceutické účely, jedy, glycerin pro lékařské účely, glycerofosfáty, guajakol pro farmaceutické účely, guma pro lékařské účely, gumiguta pro lékařské účely, gurjanský balzám pro lékařské účely, pásy pro přichycení hygienických vložek, hemostatické tyčinky, lepidla na umělé chrupy, hemoglobin, hemoroidy (přípravky proti -), přípravky na ničení suché hniloby, droždí pro farmaceutické účely, pocení (přípravky proti -), živočišné uhlí pro farmaceutické účely, výtažky z chmele k farmaceutickým účelům, hormony pro lékařské účely, tmel na zvířecí kopyta, kuří oka (léčiva na -), náplastí na kuří oka, repelenty pro psy, toaletní vody pro psy, přípravky na mytí pro psy, hydrastin, hydrastinin, vakcíny, kalhotky (absorpční -) pro inkontinentní pacienty, repelenty proti hmyzu, sexuální lubrikanty pro osobní potřebu, irský mech (karagen) pro lékařské účely, izotopy pro lékařské účely, jalap (výtažek z jalapového kořene - projimadlo), jod pro farmaceutické účely, jodidy pro farmaceutické účely, jodoform, jodová tinktura, jujuba (léčivá), soli draselné pro lékařské účely, přípravky na bázi vápna k farmaceutickým účelům, kalomel, chlorid rtuťný, chladivé spreje pro lékařské účely, kafir pro lékařské účely, kafrový olej k lékařským účelům, kandys pro lékařské účely, kapsle na léky, karbol (přípravek na hubení parazitů), obklady, katechu pro farmaceutické účely (výtažek z akácie katechové), žvýkací gummy, kaučuk pro zubolékařské účely, kostní cement pro chirurgické a ortopedické účely, kokain, kolodium pro farmaceutické účely, obvazy tlakové, bolest hlavy (tyčinky proti -), byliny na kouření pro lékařské účely, bylinné čaje k léčebným účelům, kreozot (olejovitá směs fenolických látek) pro farmaceutické účely, krotonová kúra,

přípravky s mikroorganismy k použití v lékařství a zvěrolékařství, sladké dřevo pro farmaceutické účely, larvy (přípravky pro hubení -), olej z tresčích jater, lněné semínko pro farmaceutické účely, lecitin pro lékařské účely, tekuté masti, roztoky na kontaktní čočky, rozpouštědla pro odstraňování náplastí, toaletní vody a mléka k farmaceutickým účelům, toaletní vody a mléka k veterinárním účelům, čištění vzduchu (přípravky na -), lupulin pro farmaceutické účely, magnezium (oxid hořečnatý) pro farmaceutické účely, slad pro farmaceutické účely, sladové mléčné nápoje pro lékařské účely, mandlové mléko pro farmaceutické účely, kúra kořenovníku k farmaceutickým účelům, přípravky na hubení myší, nápoje upravené pro lékařské účely, léčivé byliny, léčivé infuze, léčivé přípravky na podporu růstu vlasů, léčivé čaje, mořská voda pro zdravotní koupele, mouka pro farmaceutické účely, vývar z meduňky lékařské k farmaceutickým účelům, mléčný tuk, mentol, prostředky proti bolesti hlavy, mléčné fermenty pro farmaceutické účely, mléčný cukr pro farmaceutické účely, minerální potravinové doplňky, soli minerálních vod, popáleniny (přípravky na ošetření -), přípravky na sterilizaci půdy, antiuretické přípravky, mozoly (přípravky na -), vzduch dezodorizující přípravky, proezávání zubů (přípravky k usnadnění -), přípravky na vaginální výplach k lékařskému použití, snížení sexuální aktivity (přípravky pro -), modelovací vosk pro dentální účely, moleskin pro lékařské účely (imitace kůže), kalhotky zdravotní, bahno do koupele, léčivé bahno, molí (přípravky proti -), ústní vody k léčebným účelům, palčikovce nachová (námel) pro farmaceutické účely, kúra myrobalánu k farmaceutickým účelům, prostředí pro bakteriologické kultury, sušené mléko pro kojence, bilkovinné potraviny pro lékařské účely, výživné látky pro mikroorganismy, doplňky výživy, alginátové doplňky stravy, enzymy - doplňky stravy, doplňky stravy z mateří kašičky, glukózové dietní doplňky, potravinové doplňky z droždí, kazeinové doplňky stravy, potravinové doplňky ze lněného semínka, potravinové doplňky z lněného oleje, lecitin (potravinové doplňky), pylové potravinové doplňky, propolisové potravinové doplňky, proteinové potravinové doplňky, potravinové doplňky z pšeničných klíčků, potravní doplňky pro zvířata, narkotika, bikarbonát sodný pro farmaceutické účely, vedlejší produkty zpracování obilnin pro dietetické nebo lékařské účely, nervová soustava (léčiva posilující -), kapsle pro farmaceutické účely, léčivé oleje, opiáty, opodeldok, organoterapeutické preparáty, antioxidační tablety, papír na hořičné obklady, protiparazitní obojky pro zvířata, antiparazitní přípravky, pektin pro farmaceutické účely, pepsiny pro farmaceutické účely, peptony pro farmaceutické účely, perlový pudr pro lékařské účely, máta k farmaceutickým účelům, farmaceutické přípravky proti lupům, farmaceutické výrobky na ošetření pokožky, fenol pro farmaceutické účely, fosfáty pro farmaceutické účely, kryptogamní rostliny (přípravky proti -), pomády pro lékařské účely, porcelán na zubní protězy, bronchodilatační přípravky, přípravky se stopovými prvky pro lidskou spotřebu a pro zvířata, sterilizační přípravky, propolis pro farmaceutické účely, proteinové doplňky pro zvířata, pyretový prášek (z kopretiny), hořkoň pro lékařské účely, kebračo pro lékařské účely, rtuťové masti, radioaktivní látky pro lékařské účely, radium pro lékařské účely, potkani, krysy (jedy na -), vykuřovací tablety, vykuřovací přípravky pro lékařské účely, čističí přípravky na kontaktní čočky, lékárníčky, přenosné, naplněné, kořeny rebarbory pro farmaceutické účely, číhací soli, ricinový olej pro lékařské účely, radiologicky kontrastní látky pro lékařské účely, masti pro farmaceutické účely, soli do minerálních koupelí, smilax (sarsaparilla) k lékařským účelům, kyslík pro lékařské účely, kyslíkové koupele, kyseliny pro farmaceutické účely, pesticidy, cupanina pro farmaceutické účely, uspávací přípravky, zubní brusivá, slimáci (přípravky na hubení -), sirmý květ pro farmaceutické účely, sírové knoty na dezinfekci, hořčice pro farmaceutické účely, hořčicový olej pro lékařské účely, hořčicové obklady, séra, léky na séroterapii, sikativa (vysoušecí látky) pro lékařské účely, sirupy pro farmaceutické účely, ramenní obvazy pro chirurgické účely, masti na popáleniny od slunce, přípravky proti spálení sluncem k farmaceutickým účelům, sperma na umělou inseminaci, kmenové buňky pro lékařské účely, kmenové buňky pro veterinární účely, škrob pro dietetické nebo farmaceutické účely, steroidy, vložky do podprsenky na kojení, strychnin, stypatika (přípravky pro zastavení krvácení), sulfoamidy (léčiva), čípky, tabákové výtažky (jako insekticidy), menstruační tampóny, terpentýn k farmaceutickým účelům, terpentýnový olej pro farmaceutické účely, vody termální, thymol pro farmaceutické účely, zvířata (přípravky pro mytí -), tinktury pro lékařské účely, tonika (léky), glukóza pro lékařské účely, škůdci (přípravky pro hubení -) vaginální výplachy, vazelína pro lékařské účely, gáza na obvazování, lékárníčky včetně obsahu, digestiva pro farmaceutické účely, látky způsobující tvorbu puchýřů, mytí dobytka (přípravky pro -), vitamínové přípravky, tužky na bradavice, peroxid vodíku pro lékařské účely, repelentní kadidla proti hmyzu, kámen vinný pro farmaceutické účely, inkontinentní vložky, bizmutové přípravky pro farmaceutické účely, oxidodusičnan bismutitý pro farmaceutické účely,

hojivé (léčivé) houby, anthelmintika (léky proti střevním parazitům), léčivé kořeny, zubní laky, dřevo cedrové s repelentním účinkem, étery celulózy pro farmaceutické účely, estery celulózy pro farmaceutické účely, cukr k léčebným účelům; (6) obecné kovy a jejich slitiny, kovové stavební materiály, kovové stavební materiály přenosné, kovové materiály pro železnice, kovové kabely a dráty neelektrické, kovové potřeby zámečnické a klempířské, kovové trubky, sejfy, hutní výrobky, rudy, okapové roury (kovové), parkovací konstrukce (kovové) pro jízdní kola, přípojky a odbočky potrubní (kovové), hliník, drát hliníkový, alobal (hliníková fólie), kovadliny, kotvy, přístavní (uvazovací) bóje kovové, desky kotevní, nátrubky (kovové), armatury pro potrubí na stlačený vzduch, vyztužovací materiály (kovové) pro řemeny, stavby (kovové výtzuže pro -), rolety vnější (kovové), kabiny (kovové) na převlékání, nosníky (kovové), trámy (kovové), ocel pásová, svěrky (kovové), vázací pásy (kovové), ocelové pásy, ingoty z obecných kovů, stavební nebo nábytkové kování z niklové mosazi, stavební kování, chrániče (kovové) pro stromy, stavby (panely kovové), kovové konstrukce, svorky (kovové) na kabely a roury, kovové nádoby na stlačený plyn nebo zkapaletný vzduch, nádrže (kovové), víka (kovová) na nádoby, beryllium (gluciniumj, košťata (kovové násady pro -), bedně (kovové) pro betonování, kování (kovové) pro postele, kolečka k postelím (kovová), vázací dráty (kovové), pásy kovové pro použití v zemědělství, plechy, pásy kovové, olovo (jako surovina nebo polotovar), olověné plomby, šrouby (kovové), kádě (kovové), bramy (plosky) železné desky, poštovní schránky (kovové), bronz, bronz na náhrubky, bronz (umělecká díla z -), číslice a písmena z obecných kovů, s výjimkou tiskařského písma, busty z obecných kovů, cermet (kovokeramický materiál), chrom, chromové rudy, kovové nádoby na skladování a přepravu, krytina střešní (kovová), střechy (kovové), tašky střešní (kovové), okapní žlaby (kovové), kotevní piloty (kovové), pomníky (kovové), uzávěry na kufry, bedny a kazety, dráty z obecných kovů, dráty ze slitin obecných kovů - netavitelné, drátěné pletivo, lana ocelová, lana pro lanovky, kovová lana, odvodňovací roury, turnikety, točny (železnice), okenní uzávěry (kovové), potrubí tlakové (kovové), kolíky (kovové), trysky (kovové), konzoly (kovové) pro stavebnictví, železo (surovina nebo polotovar), kovové zboží (drobné), pražce železniční (kovové), výhybky železniční, dráty (železné), rudy železné, formy na led (kovové), značky (kovové) pro vozidla, zámky pro vozidla (kovové), pasti na divokou zvěř, stříkací kabiny (kovové), bečky (kovové), kovové sudy, zátky na sudy (kovové -), pružiny (drobné kovové zboží), piliny (kovové), okna (kovová), překlady (kovové), kování na okna, okenní zarážky (kovové), okenice (kovové), kovové okenní rámy, zástrčky okenní, kladky vodící pro okna, ferochrom (slitina železa a chrómu), ferotitan, ferowolfram, kozlíky krbové (podpěry ohniště), kovové žáruvzdorné stavební materiály, zástěny pro topeniště nebo krby (kovové), sošky z obecných kovů, příruba (nákrůžky) kovové, kovové uzávěry na lahve, kovové zástěny (- proti hmyzu), balící fólie (kovové), manipulační palety (kovové), násyvky (kovové), nemechanické, kovová škrabadla na obuv, podlahy (kovové), galenit (olověná ruda), vázací pásy na snopy (kovové), háčky pro věšáky (kovové), desky pamětní (kovové), kovové pokladničky, germánium, kovy (kovové), lešení (kovová), římsy (kovové), skleníky (kovové přenosné), rámy skleníků (kovové), formy slévárenské (kovové), pletivo (kovové), příčky kovových zábradlí, zvony, zlaté pájky, pomníky náhrobní (kovové), náhrubky (kovové obruby pro), hrobky (kovové), klenby (kovové), desky náhrobní (kovové), madla (kovová), kování na rukojeti (kovová), litina (surovina nebo polotovar), hafnium (kov), kovadliny (přenosné), pouta, schránky (kovové) na ručníky, pájky (na pájení natvrdo), čísla domovní (kovová), nesvitící, smyčky (kovové) pro manipulaci s nákladem, podkovy koňské (hřebíky pro), kurníky (kovové), identifikační štítky (kovové), indium, žaluzie (kovové), spojovací šrouby (kovové) pro lana, kovové spojky pro kabely a lana, s výjimkou elektrických, podlahové dlaždice (kovové), kadmium, plošiny prefabrikované (kovové), nástavce komínové (kovové), kryty komínové (kovové), krabice z obecných kovů, lanové úvazky (kovové), okapy - žlaby (kovové), kování (úhelníky), kovové spojky na řetězy, bedny (kovové), skoby (kovové), ventily (kovové) pro drenážní roury, klapky pro vodovodní potrubí (kovové), háčky na věšení šatů (kovové), čelisti svěráků (kovové), skoby pro horolezce kovové, slévárenské kokily, plechovky, koše (kovové), kovové konstrukce kluzišť, umělecká díla z obecných kovů, měď (surovina nebo polotovar), měděný drát, neizolovaný, měděné kroužky, nakládací palety (kovové), obrysnice pro železnice (kovové), stojany pro sudy (kovové), kompozice (ložiskové kovy), manipulační pásy (kovové), lišty, latě (kovové), besídky (kovové konstrukce), podlázky roštové (kovové), slitiny z obecných kovů, silniční svodidla (kovová), lišty vodící (kovové), ventilační zařízení (kovové potrubí pro -), vyztužovací materiály (kovové) pro potrubí, limonit (železná ruda), pájení natvrdo (kovové tyčinky pro -), svařování (kovové tyčinky pro -), bloky, předvalky (hutnické materiály), hořčík (magnesium), mangan, markýzy (kovové), sloupy (kovové),

obložení stěn (kovová), držadla nožů (kovová), mosaz (surová nebo polotovar), výtzuže (kovové) do betonu, rudy kovové, lahve na stlačený plyn a zkapaletný vzduch, mříže kovové, klece (kovové) pro divoká zvířata, kovové řetězy, kov ve formě prášku, konstrukce (kovové stavební), kovové kroužky, svařovací a pájecí dráty (kovové), nábytkové kování (kovové), nábytek (kolečka pro -), molybden, feromolybden, Malta (kovové kádě na míchání), objímky (kovové), hřebíky, identifikační náramky (kovové) pro použití v nemocnicích, alpaka (nové stříbro), lana (kovová) neelektrická, nikl, nýty (kovové), niob, poznávací značky (kovové), křídlová okna (vyhlídky) kovová, zástěny (kovové) ke kamnům, lanové dráhy pozemní (kovové materiály pro -), pancéřové plechy, pancéře (pancéřové desky), pojízdné (mobilní) schody pro odbavování cestujících kovové, kůly (kovové), oplocení (kovové), reklamní sloupy (kovové), dlaždice (kovové), dláždění (kovové), zarážky (kovové), pyroforické kovy, botičky (zajišťovací kleštiny na znehybnění kol automobilů), odpalovací rampy (kovové), lišty (kovové) pro římsy, zástrčky (dveřní), západky zámků, kobalt (surovina), kovové roury, kolena (kovová) pro potrubí, kovové potrubí, spojky trubkové (kovové), rolety ocelové, zámky (kovové) pro tašky, kování na rakve, sloupy (kovové) pro stavebnictví, kovové nádoby na skladování kyselin, výdřevy (kovové), poklapy průřezů (kovové), panty dveřní, panty, závěsy (kovové), podložky (kovové), háčky na břidlicovou krytinu (kovové), kolejnice (kovové), kolejnicové spojky, štíty vývěsní (kovové), hadice (kovové navijáky nemechanické pro navijení -), navijecí bubny (kovové), s výjimkou mechanických na navijení hadic, zámky (kovové), s výjimkou elektrických, klíče, kroužky na klíče z obecných kovů, mazací čepy, (železářství), pružinové zámky, komíny (kovové), roury kouřové (kovové), matice šroubové (kovové), upínací stoly (kovové), kovové popruhy pro manipulaci s nákladem, prahy (kovové), šrouby s okem, bazény (kovové), nádrže plovoucí (kovové), plovoucí rampy pro kotvení lodí (kovové), kladky (kovové), jiné než pro stroje, násady na kosy (kovové), bezpečnostní schránky, bezpečnostní řetězy (kovové), značky signalizační, s výjimkou světelných a mechanických (kovové), panely signalizační, s výjimkou světelných a mechanických (kovové), niklová mosaz, argantan (slitina), stříbrné pájky, ferrosilicium, zásobníky (kovové), síla, napínače (svorky pro -), napínače drátů (kovové), napínací zařízení na kovové pásy, tměny napínací (kovové) pro kovové pásy, spíže (kovové) na uchovávání potravin, klíny kovové, ostruhy, žebříky (kovové), věže na skoky do vody (kovové), čepy (kovové), štetovnice (kovové), ostnatý drát, ocel, nepracovaná nebo jako polotovar, ocelový plech, ocelový drát, ocelolitina, ocel na odlitky, ocelové konstrukce, ocelové koule, slitiny oceli, ocelové stožáry, ocelové roury, tyče (kovové), fólie cínové (staniol), sochy z obecných kovů, schody (kovové), skoby stoupač (náledníky), kolíčky (drobné železářské zboží), kování na vycházkové hole (kovové), dopravní značky (kovové), s výjimkou světelných a mechanických, sloupy (kovové) pro elektrické vedení, stojky (kovové), obložení vnitřní lamelové (kovové), tanky (kovové) na tekutá paliva, tantal, budky telefonní (kovové), sloupy telegrafní (kovové), titan, tombak (měkká mosaz), kovové obruce na sudy, vrata (kovová), palety (kovové přepravní), řemenové spony (kovové) pro stroje, napínače řemenů (kovové), příčky stavební (kovové), schodiště kovová, schodiště (kovové stupně), zábradlí (kovová), jako části schodišť, dveřní kování (kovové), závory dveřní, dveře (kovové), zarážky dveří (kovové), výplně dveří (kovové), dveřní kliky (kovové), domovní zvonky, s výjimkou elektrických, západky (kovové), klepadla dveřní, otvírače dveří, s výjimkou elektrických, dveřní rámy (kovové), závory (kovové), kladky (kovové) pro posuvné dveře, dveřní uzávěry, s výjimkou elektrických, kovy obecné (surové nebo jako polotovary), lamely (kovové), vanad, klapky (kovové), jiné než části strojů, obložení stavební (kovová), obaly z pocínovaného plechu, nádoby (jako obal) kovové, výtzuže (kovové) pro ropné vrty, těsnící uzávěry (kovové), postříbřené cínové slitiny, tlakové potrubí (kovové), zvonečky pro zvířata, řetězy pro dobytek, kovové vaničky pro ptáky, kovové konstrukce voliér, visací zámky, obklady stěn (kovové), potrubí vodovodní (kovové), cínové desky, plechy, bílé kovy, násady pro nářadí (kovové), skříňky na nářadí (kovové), prázdné, bedny na nářadí (kovové), prázdné, kovové korouhvičky, větrem poháněná zařízení na odhánění ptáků vyrobená z kovu, wolfram, háky (kovové), ohrady (kovové), stanové kolíky (kovové), kovové trubky pro ústřední topení, stropní desky (kovové), zinek, cín, zirkonium, příchytky (hřebíky), objímky, prstence (kovové), slitiny používané pro odlévání, železné odlitky jako polotovary, výkvy z oceli, slitinový výkovek (neopracovaný nebo polotovar) kovový, kovové výlisky, bílé slitiny, kovové slitiny, slitiny na tvrdé pájení, kovové nádoby (průmyslové), kovové kontejnery, kovové konstrukce, kovové konstrukce budov, kovové mostní konstrukce, zásobníky (kovové konstrukce), prefabrikované kovové konstrukce, kovové tlakové nádoby, kovové nádoby na uskladnění plynu, obalové nádoby z kovu, kovové obytné jednotky, kovové potrubní armatury, prefabrikované

kovové mosty; (7) stroje a obráběcí stroje na zpracování materiálu a pro výrobu, elektrické ruční nástroje, motory spojky a transmisní součásti mimo ty, které jsou pro pozemní vozidla, zemědělské nástroje, kromě ručních nástrojů poháněných ručně, líhně pro vejce, prodejní automaty, válcovací stroje a zařízení pro válcování kovů, válcovací stolice, zařízení pro manipulaci a dopravu válcovaných výrobků (vývalků), chladníky, navijčky, svinovačky a rozvinovačky, zařízení pro úpravu vývalků, nůžky, pily, balíčky, důlní stroje a zařízení pro doly, těžební stroje, těžební lanové kotouče, dopravní těžební klece, brzdové segmenty, jiné než pro vozidla, zařízení pro těžbu, důlní zařízení, nástroje posilující nárazy k použití při hloubení vrtů, pohyblivé pásové dopravníky dopravní nádoby (skipové stanice), stroje a zařízení pro úpravu uhlí a rud, prádla uhlí a rud, třídírný uhlí a rud, zavazací zařízení pro průmyslové pece, průmyslové pece, stroje a zařízení pro drcení, mletí a třídění, drtiče, mlýny, granulátory, molekulátory, vibrátory, míchačky, třídíče, dopravníky, vysokotlaké stroje a zařízení, hydraulické lisy, akumulátory hydro-pneumatické, multiplikátory tlaku, expandéry trub, zvedáky, zvedací plošiny a stoly, armatury vysokotlaké a speciální, nádoby vysokotlaké, autoklávy, rekuperátory expansivní (pístové), kotle, pamí kotle pro generování energie, s výjimkou pro pozemní vozidla, elektromechanické stroje pro chemický průmysl pro plynární, kyslíkárny, extrahárny, elektrolyzéry, zařízení pro přípravu a zpracování potravin pro cukrovary, pivovary, lihovary, stroje a zařízení pro výrobu papíru, mlýny, holadry, míchadla, zásobní nádrže, zahušťovací bubny, filtry, uzelníky, lapače písku, fortrapy, hydropulpery, hydrpfinory, vysokotlaké nátoky třasadla, válce, převaděče, regulátory automatické, mokrolisy, kalandry, řezačky, navinovačky a převinovačky, stroje na výrobu skleněného zboží, automaty na výrobu lahví, automaty na výrobu žárovkových baněk, automaty na opukování žárovkových baněk, automaty na výrobu skleněných kuliček, lisy na skleněné předměty, stroje na výrobu tabulového skla, stroje na výrobu litého skla, stroje na zpracování tabáku a výrobu cigaret, tiskařské stroje a zařízení, tiskárenské rotačky, zařízení pro stereotypii, měřicí stroje, vázící stroje, balící stroje, třídící stroje, zkoušecí stroje, vyvrtávačky vodorovné, frézky, dřevoobráběcí stroje, řezné nástroje, nože (kovoobráběcí), frézy, závitníky, závitové čelisti, závitové hlavy a přístroje, výstružníky, výhrubníky, protahovačky, záhlubníky, vrtáky tvarové, vrtací hlavy, nástroje pro tváření, rozpínací trny, pouzdra strojů, ložiskové kroužky, svěráky, unašeče, vodící čepy a vložky, středící vložky a čepy, redukční pouzdra a vložky, vrtací pouzdra, dělicí přístroje, stoly a stojánky, přístroje pro ostření a broušení, vrtací pákové lisy, obecné strojní části a zařízení, zalomené hřídele, převodová soukolí (skříně), pružiny, jeřáby, posuvny, točny, hříže, kompresory, turbokompresory, dmychadla, turbodmychadla, zařízení na výrobu sodovky, zařízení na výrobu minerální vody (zařízení na výrobu -), myčky lahví, zařízení pro gumářský a plastikařský průmysl, vulkanizační lisy na pneumatiky, rotační elektrické stroje, motory všeho druhu, s výjimkou elektrických motorů pro dopravní prostředky, obecné strojní součásti a části strojů - armatury, kohouty, ventily, spojky, řetězy, ozubená kola, převodové skříně, lisy, licí stroje, drtiče, mlýny, vibrátory, míchačky, separátory, vykládací a nakládací zařízení, sušičky, barvicí zařízení, zařízení pro nanášení glazur (stříkací zařízení), stroje na zemní práce, exkavátory, silniční stroje (výstavba silnic), čistící stroje silniční (s vlastním pohonem), důlní vrtáky, stroje a zařízení pro úpravu uhlí a rud - prádla uhlí a rud, třídírný uhlí a rud, stroje pro rafinaci ropy, stroje na zpracování rud, stavební stroje, míchačky na betonovou směs (stroje), jeřáby mostové, rypadla, dopravníky pásové, energetická zařízení (s výjimkou parních turbín jejich dílů a příslušenství, zejména povrchových kondenzátorů, výměníků tepla a ohřivačů napájecí vody, turbogenerátorů a elektrických generátorů), zařízení elektráren, a to větrné turbíny, vrtná zařízení, včetně plovoucích, motory, s výjimkou motorů pro pozemní vozidla, motory lodní, letecké motory, motory hydraulické, pohony pro vznášedla, zařízení v oblasti ochrany životního prostředí, a to lisovací stroje na odpad, konvertory pro katalýzu, rozprašovače odpadních vod, odvodňovací stroje, odlučovače kapalin, filtrační stroje, odlučovače a odstředivky, spojky startovací transmisní (kromě těch určených pro osobní nebo nákladní automobily), startéry motorů (kromě těch určených pro osobní nebo nákladní automobily), ložiska valivá pro stroje, řetězy hnací (kromě těch určených pro osobní nebo nákladní automobily), hřídele převodové (kromě těch určených pro osobní nebo nákladní automobily), potrubí výfukové pro motory (kromě těch určených pro osobní nebo nákladní automobily), výfuky pro motory (kromě těch určených pro osobní nebo nákladní automobily), tlumiče pro motory a hnací stroje (kromě těch určených pro osobní nebo nákladní automobily), brzdy (díly), (kromě těch určených pro osobní nebo nákladní automobily), čerpadla palivová samoregulační (kromě těch určených pro osobní nebo nákladní automobily), palivové konvertory pro zážehové motory (kromě těch určených pro osobní nebo nákladní automobily), měniče točivého momentu, jiné než pro pozemní vozidla, regulátory otáček pro stroje,

motory a hnací stroje (kromě těch určených pro osobní nebo nákladní automobily), tiskařské desky, tiskařské válce, průmyslové tiskařské stroje, dopravníky pneumatické, kompresory (stroje), stlačený vzduch (hnací stroje na -), čerpadla na stlačený vzduch, (kromě těch určených pro osobní nebo nákladní automobily), vzduchové pistole na vytlačování tmelů, proudové motory (kromě těch určených pro osobní nebo nákladní automobily), kartáče sběrné pro dynamy, řemeny pro dynamy, dynamy (kromě těch určených pro osobní nebo nákladní automobily), dynamy pro jízdní kola, elektricky poháněné kartáče, elektrody pro svařecí stroje, kladiva elektrická, elektrické pokovování - stroje, řemeny pro výtahy, řetěz k elevátoru (část stroje), natěračské stroje, barvicí stroje, pistole stříkací na barvy, filtry (části strojů nebo motorů (kromě těch určených pro osobní nebo nákladní automobily), filtrační stroje, dokončovací obráběcí stroje, galvanizační stroje, dmychadla pro stlačování, odsávání a dopravu plynů, dmychadla, výtlačné ventilátory, klikové skříně pro stroje, železnice (stroje na stavbu -), svíčky žhavicí pro naftové motory (kromě těch určených pro osobní nebo nákladní automobily), mechanické ruční nástroje a nářadí, navijecí zařízení (sběrače kotelního kamene pro -), pily řetězové, klapky zpětné (části strojů), pistole lepicí elektrické, lopatky (části strojů), hnětačí stroje, kartáče uhlíkové (elektr.), písty pro motory (kromě těch určených pro osobní nebo nákladní automobily), písty (části strojů nebo hnacích strojů) (kromě těch určených pro osobní nebo nákladní automobily), kroužky pístní (kromě těch určených pro osobní nebo nákladní automobily), kompresory pro chladicí zařízení, kondenzační zařízení (ne pro turbíny), lisy košíkové, palivová čerpadla pro čerpací stanice (výdejní stojany pro -), spoiče paliva pro motory a hnací stroje (kromě těch určených pro osobní nebo nákladní automobily), klece pro kuličková ložiska, chladiče pro motory a hnací stroje (kromě těch určených pro osobní nebo nákladní automobily), motorové kultivátory, kliky (části strojů), hřídele klikové (kromě těch určených pro osobní nebo nákladní automobily), sloupové otočné jeřáby, plnicí dmychadla, nosné konzoly pro stroje, ložiskové čepy (části strojů), pohyblivý chodník (chodníky), stroje na zpracování kůže, stroje na zpracování usní, zařízení na řezání elektrickým obloukem, zařízení na svaření elektrickým obloukem, stroje sázečí pro fotosazbu, průbojníky pro děrovací stroje, děrovačky, svařecí přístroje (elektrické -), páječky (elektrické -), elektrody pro svařování plynem, hořáky svařovací plynové, čistící filtry ochlazovacího vzduchu (pro motory), (kromě těch určených pro osobní nebo nákladní automobily), chladiče vzduchové (kromě těch určených pro osobní nebo nákladní automobily), mandly, stroje pro vyplétání raket, stroje na montáž jízdních kol, stroje na výrobku krajek, skříně (části strojů), pamí kotle, kola strojů, stojany strojů, stoly pro stroje, hřídele pro stroje, nákladní výtahy, matrice tiskárenské, tiskárenské kazety na matrice, mechanizované krmiče pro dobytek, můžky elektrické, sekáče (strojní), obráběcí stroje, dojící stroje, odstředivky na smetanu nebo mléko, žací a vázací stroje, nože pro žací stroje, dávkovače (části strojů), mlékárenské stroje, obilní mlýny (stroje), mlýnky elektrické pro domácnost, míxery, mlýny (stroje), mlýnské kameny, mlýny na mouku, třídíče odpadu, šicí stroje, nýtovačky, pneumatické otvírače a zavírače dveří (části strojů), leštění (stroje a přístroje na), elektrické, lisovací stroje zápusťkové, bubny (části tiskařských lisů), lisy (stroje pro průmyslové účely), kalolisy, kladiva pneumatická, parní válce, pudlovací stroje, čerpadlové membrány (kromě těch určených pro osobní nebo nákladní automobily), soukolí (kromě těch určených pro osobní nebo nákladní automobily), beranidla (stroje), sekačky na trávu (stroje), pluhy na odstraňování dříví, ratinovací stroje, regulátory (části strojů), odvaděče kondenzátu, čištění (stroje a přístroje na -), elektrické, rovnací stroje, řemeny pro stroje, rydla (stroje), ložiska válečková, eskalátory, pohyblivá schodiště, rotační tiskové stroje (rotačky), šlehače (elektrické), míchací zařízení, pilové listy (části strojů), pily stolové kotoučové (části strojů), pily (stroje), leštičí stroje, odsávače prachu a jiných nečistot, sací stroje pro průmyslové účely, obrubovací - lemovací stroje, tlumiče na motory, loupací stroje, lopaty mechanické, stříhačí stroje elektrické, strojní nůžky, kolejnice (stroje na pokládání), klepací stroje, zachytávače a sběrače bláta (stroje), hadice pružné (navijáky pro), brusky (stroje), sáně pro pletací stroje, suporty (části strojů), maznice (staufferovy) části strojů, kroužky mazací (části strojů), maznice (části strojů), pluhy sněhové, mandly na kalhoty; (8) nářadí a nástroje s ručním pohonem, sečné zbraně, břitvy, kleště na odizolování (ruční nářadí), sekáče kovářské (ruční nástroje), obtahovací řemeny (na břitvy), šídla, nože na otvírání ústříc, sekery, sekyrky, bodáky, bajonet, nůžky na stříhání vousů, prořezávače stromů, nůžky na větve, křbová dmychadla (ruční nástroje), obloukové pily, břitvy, hroty (části ručních nástrojů a nářadí), průbojníky, vrtáčky (ruční

nástroje), držáky vrtáků (ruční nářadí), západky (řehačky), nástavce pro závitnice, vrtáky korunové (ruční nástroje), frézovací trny, kolovrátky truhlářské (vrtací nástroje), sochory, teslice (tesařské sekery), vypalovací želízka (značkovače), žehličky, temovadla, tužilky, dýky, otvíráky konzerv, neelektrické, vrtáky, kovotlačitelská razidla, kráječče vajec (neelektrické), žehličky neelektrické, sekáčky na led, manikérové soupravy (elektrické), přístroje (nože, vidličky a lžice), kazety na holicí strojky, malířské špachtle, kapesní nože, pinzety, pilníky (nástroje), hřebíkové zásobníky (elektrické nebo neelektrické), mízdřící nože, frézy (nástroje), natáčení vlasů (ruční nářadí), stolní vidličky, vidle, nože štěpařské, nůžky zahradnické, zahradnické nářadí (ruční), vytačovací (gofrovací) nástroje, pokosnice (ruční nářadí), hřebíky (vytahovače -), nože na zeleninu, stahování zvířecí kůže (zařízení a nástroje pro -), porážení jatečných zvířat (zařízení a nástroje pro -), zařízení na hubení rostlinných škůdců, rámy na ruční pily, závitníky (ruční nástroje), závitnice (ruční nástroje), licí pánve, sklenářské diamanty (části ručních nástrojů), glazovací nástroje, hrabla na písek (pro golfová hřiště), rydla, kulmy (na ondulování vlasů), depilační přístroje, elektrické a neelektrické, strojky na stříhání vlasů (elektrické a neelektrické -), příkopy (nástroje na kopání -), sekáčky, kladiva (ruční), vrtáky ruční (nářadí), stáčení tekutin (ruční zařízení na -), hustilky pneumatik (ruční), berany (ruční nástroje), nástroje a nářadí ruční, hrábě (ruční nářadí), harpuny, rybolov (harpuny pro -), páky (nářadí), vochle (česáky textilní) ruční nářadí, košile, žabky (zahradnické nože), hoblíky, hoblíkové nože, výhrubníky, dláta žabková (dutá), perličky, podkovářské nože na kopyta, ostření (nástroje na -), nože (lovecké), plečky (ruční nářadí), protahovací dráty (ruční nářadí), děrovací nástroje na listky, kráječče sýrů (neelektrické), tvářecí nástroje, nabírací lžice (ruční nářadí), škrabáky (zahradnické), sekáče křížové, sbíjecí kladiva, zemědělské nástroje a nářadí (ruční), lupénkové pily, dlabací nástroje, perforovačky (ruční nástroje), průbojníky (děrovače) ruční nástroje, lžice, mačety, manikérové soupravy, zednické lžice, rydla (ruční nástroje), nože, čepelky (zbraně), nože na odstraňování okujů, nožířské zboží, přístroje, hmoždíře na drcení, tácky na mince, navlékače jehel, jehlové pilníky, pilníky na nehty, pilníky na nehty elektrické, nůžky na nehty (elektrické nebo neelektrické -), kleště na nehty, vyťahovačky hřebíků, vyražče hřebíků, nýtovací kladiva (ruční nástroje), nýtovačky (ruční nástroje), číslovací kleště, louskáčky na ořechy, česáčky na ovoce (ruční nářadí), zařízení na propichování ušních boltců, štěpařské nože, pedikúrové soupravy, lopatky sázecí (pro zahradnické práce), berany (dlaždičské nářadí ruční), štěpařské nástroje, motyky, pinzety (epilační), pistole stříhací (ruční nářadí), pistole ruční na vytačování tmelu, kráječče pizzy (neelektrické), děrovací trny (ruční nástroje), rýhovací nástroje (rádla), žací strojky na trávníky (ruční), žiletky, holicí strojky, elektrické nebo neelektrické, holicí soupravy, výstružníky, rašple (ruční nástroje), bednářské sekery, závitnice, vyvorače (nářadí), řezačky trubek (ruční nástroje), trubky (nástroje na řezání -), šavle, pochvy na šavle, pilové listy (části ručních nástrojů), pilky (ruční nářadí), rámy pro pily, zaškrabávací nástroje (škrabáky), lopaty (ruční nářadí), nůžky, nůžky (nože pro -), strojky na stříhání (ruční), palice (ruční nářadí), boxery, obušky, kladiva zednická, čepele (nástroje na ostření -), brusné nástroje (pro ruční broušení), brusy (ruční nástroje), brousíky, klíče maticové (ruční nástroje), smírkové pilníky, smírkové brusné kotoúče, řezné nástroje, prostřihovačla (ruční nástroje), železné nářadí a řezné nástroje (ruční), naběračka na víno, brzdící tyče (pro homictví), šroubováky, svěráky, svěrky (pro tesaře a bednáře), kopyta (obuvnická), sekáče (kovářské), meče, kosy, kosy (kroužky na -), brousíky na kosy, oblé sedlíky (ruční nástroje), srpy, hoblíky drážkovací (drážkovníky), špachtle, stěrky (ruční nářadí), napínače drátů a kovových pásků (ruční nářadí), rýče, krumpáče, důlkovače (ruční nástroje), šídla na rozplétání lan, stříkačky pro rozptýlení insekticidů, rozprašovače insekticidů (ruční), vrtáky spirálové (ruční nástroje), zápustky (ruční nářadí), razidla (ruční nářadí), kladiva na kámen, dláta, pohrabáče, postruhovačla (ruční nástroje), pčchovadla (ruční nástroje), přístroje postřiběné, tetování (zařízení pro vytváření tetování), nůžky na stříhání zvířat, motyčky (na okopávání), plecí motyčky (ruční nářadí), nástroje na omrácení dobytka, nástroje na značkování skotu, stříhačí strojky na dobytek, ruční zvedáky, ohýbání trubek (nástroje na -), pčchovačky (ruční nástroje), opasky na nářadí (držáky), očílky, brousíky (držáky na -), brusy, zelenina, maso (sekáčky a nože na -), sekáčky na zeleninu, kleště na natáčení očních řas, vratidla na závitníky, úhelníky (ruční nářadí), kleště, porízy, nebozezy, vrtáky tesařské, kleštičky na cukr, sady pro opravu děr (pro duše pneumatik jízdních kol), soustružnické nože, frézy (ruční nástroje), závitníky, řezné nástroje, závitníky (nástroje), ruční závitové čelisti, výstružníky, protahovačky, záhlubníky, tvarové vrtáky, kroužky, svěráky, unašeče, vodící čepy a vložky, středící vložky a čepy, redukční pouzdra a vložky, ruční nástroje na ostření, broušení, vrtání, měřidla, pravítka, měřítka, úhelníky, šablony, kalibry, mezní kroužky, mezní trny, průměrné desky, průměrné hranoly, rovnací desky, rýsovací nářadí; (9) přístroje a nástroje vědecké,

námoňní, geodetické, fotografické, filmové, optické, rýsovací přístroje, měřicí a kontrolní nářadí, vodováhy, přístroje pro vážení, měření, signalizaci, kontrolu (inspekci), záchranu a přístroje pro vyučování, přístroje a nástroje pro vedení, přepínání, přeměnu, akumulaci, regulaci nebo řízení elektrického proudu, přístroje pro záznam, převod, reprodukci zvuku nebo obrazu, nosiče dat magnetické, záznamové disky, kompaktní disky, DVD a ostatní digitální záznamové nosiče, ústrojí pro přístroje na mince, pokladny registrační, kalkulačky, zařízení na zpracování dat, počítače, počítačový software (kromě toho určeného pro osobní nebo nákladní automobily), hasicí přístroje, telekomunikační přístroje, mobilní telekomunikační zařízení, digitální komunikační přístroje a zařízení, tablety, počítačový hardware (kromě toho určeného pro osobní nebo nákladní automobily), nahrané počítačové programy, mobilní softwarové aplikace, aplikace ke stažení pro multimediální zařízení, software pro počítačové hry, kapesní počítače (pda), buňkové telefony, selfie tyče (ruční monopody), chytré prsteny (elektronická zařízení), chytré telefony (smartphony), chytré hodinky, přenosné počítače (laptopy), softwarové ovladače pro telekomunikační sítě a pro telekomunikační přístroje, ochranné/záštité oblečení, ochranné přilby, televizní přístroje, sluchátka, navigační zařízení globálního polohového systému (gps), satelitní navigační přístroje, software nahraný na cd-romech (kromě toho určeného pro osobní nebo nákladní automobily), SD karty (bezpečné digitální karty), brýle, brýlová skla, sluneční brýle, ochranné brýle a pouzdra na ně, kontaktní čočky, fotoaparáty, fotografické objektivy, mp3 přehrávače, zvukové pásky a audio kazety, audio disky, audio-video pásky, audio a video kazety, audio-video disky, disky s videozáznamem, cd a DVD disky, publikace (elektronické -) (s možností stažení), stahovatelné obrázky (soubory), stahovatelné hudební soubory, podložky podmyš, magnetické cívky, kryty na mobilní telefony, obaly na mobilní telefony, handsfree sady pro telefony, magnetické karty, zakódované karty, aplikační software pro mobilní telefony, software pro telekomunikace, software na zpracování finančních transakcí, elektronické nástěnky, elektrické baterie, nabíječky baterií, bezpečnostní poplašná zařízení, bezpečnostní kamery, bezpečnostní výstražná zařízení (kromě těch určených pro osobní nebo nákladní automobily), bezpečnostní kontrolní přístroje (kromě těch určených pro osobní nebo nákladní automobily), bezpečnostní zařízení na sledování, počítačový software pro zabezpečovací účely, počítačový software pro pojišťovací účely, sim karty, interaktivní terminály vybavené dotykovou obrazovkou, antény, alarmy, elektrické kabely, chemické přístroje a zařízení, čipy, nahrané programy operačních systémů, periferní zařízení počítačů, zařízení na zpracování dat, diagnostické přístroje, ne lékařské, přístroje na záznam vzdálenosti, stahovatelné vyzváněcí tóny pro mobilní telefony, elektronické etikety na zboží, okuláry, ochranné brýle pro sportovní účely, identifikační karty (magnetické -), interkomunikační zařízení, reproduktory, magnetická datová média, matematické přístroje, modemy, elektrická monitorovací zařízení, televizory, testovací přístroje, ne lékařské, vysílací zařízení, vysílačky (telekomunikace), přístroje pro správu mobilních zařízení, software pro řízení mobilních zařízení, middleware pro řízení softwarových funkcí v elektronických zařízeních, software počítačových virů software pro ochranu soukromí, části a vybavení veškerého výše uvedeného zboží, čtečky čárového kódu, čtečky elektronických knih, dětské chůvičky, monitory, navigační přístroje, USB disky, elektrické zařízení pro pozemní a podzemní vozidla, zejména elektrické a elektronické informační, příkazové, řídicí a diagnostické zařízení pro pozemní vozidla a vozy metra, jmenovitě zásuvky, zástrčky a jiné kontakty (elektrické připojení) (pro nabíjení), střední kontakty pro rychlé nabíjení, ruční nebo poloautomatické kolektory jako součásti pohonů vozidel a elektrických zařízení pro přepravu elektrických vozidel, brzdomé rezistory, elektronické měřicí a řídicí zařízení, zejména elektrické a elektronické diagnostické systémy, které se skládají především z hardwaru a softwaru založeného na mikroprocesoru, které slouží k monitorování spolehlivosti provozu vozidla a nákladů na provoz a údržbu vozidla, elektrické a elektronické přepětové a proudové ochranné systémy, které se skládají převážně ze snímačů, zobrazovacích jednotek, signálních procesorů, komunikačních a paměťových modulů a jističů používaných k ochraně elektrických zařízení před poškozením způsobeným přepětími, informační a řídicí jednotky pro sledování spotřeby elektrické energie a podporu nižší spotřeby energie, elektrické a elektronické autotestové systémy sestávající převážně ze snímačů, zobrazovacích jednotek, signálních procesorů, paměťových a komunikačních modulů používaných k diagnostice problémů s vozidly pro snadnější a rychlejší údržbu, elektrické a elektronické izolační ochranné systémy sestávající převážně ze snímačů, zobrazovacích jednotek, signálních procesorů, komunikačních modulů a jističů používaných k monitorování stavu izolace elektricky vodivých částí vozidla, elektrické a elektronické řídicí systémy pro

protiprokluzové a sklopné protiprokluzové systémy, které se skládají převážně ze snímačů, zobrazovacích jednotek, signálních procesorů, paměťových a komunikačních modulů používaných k zabránění sklouznutí a posuvu kol v případě náhlého brzdění nebo brzdění na kluzkém povrchu, pro pozemní a metro vozidla, trakční elektrické zařízení, jmenovitě trakční invertory, trakční měniče, statické měniče, měniče pro hlavní a pomocné pohony a měniče napětí, trakční sběrače a pantografy (jako součást trolejbusů), pomocné energetické jednotky, pomocné napájení (aps), bms - battery management systém, nabíječky baterií a akumulátorů pro pozemní a metro vozidla, diesel-elektrický agregát, superkondenzátory, trakční baterie, elektronický systém jízdenek pro dopravní systémy, trakční baterie pro pozemní, železniční a elektrické vozy metra, elektrodynamická zařízení na dálkové ovládání železničních uzlů, bezpečnostní zařízení pro železniční dopravu, indikátory a ovladače pro veřejné dopravní prostředky, elektrická výzbroj vozidel, zejména kolejových, elektrické ovládací obvody, elektrické a elektronické bezpečnostní přístroje a nástroje, elektrická regulační zařízení pro řízení energie (elektrické ovládací obvody), nivelační přístroje, libely, akcelerometry, ampérmetry, , autonomní systémy pro řízení jízdy pro vozidla, silnoproudá rozvodná zařízení (zařízení elektráren), zařízení pro distribuci elektrické energie, přístroje a zařízení pro řízení elektrického proudu, přístroje a zařízení pro akumulaci a ukládání elektrické energie, rozvodny (elektrické), elektrické vedení, přístroje na kontrolu elektrického vedení, elektronická zařízení na kontrolu procesů, rozvodné panely, relé, tlumivky, přerušovače, zapínače, stykače, přepínače, vypínače, odpojovače, rozdělovače, stroje na testování odolnosti, centrální procesorové jednotky, chrániče proti přepětí, clony proti radiaci pro průmyslové účely, detektory, dozimetry, elektrolyzéry, galvanometry, indikátory ztrát elektrické energie, plošné tištěné spoje, integrované obvody, kabely, pojistky, jističe, konektory, spojky elektrického vedení, masky ochranné, neprůstříelné oděvy, radary, rentgenové přístroje, ne pro lékařské účely, světelná signalizace, cívky elektrické, články galvanické, články solární, dekompresní komory, záchranné prostředky a vybavení; (10) přístroje a nástroje chirurgické, zubní a veterinářské, umělé údy, oči a zuby, ortopedické potřeby, materiál na sešívání ran, aerosolové dávkovače pro lékařské účely, jehly pro akupunkturu, testovací přístroje pro lékařské účely, umělé dýchání (přístroje pro), rentgenové paprsky (zařízení na tvorbu -), pro lékařské účely, kojení (pomůcky pro -), přístroje pro léčení hluchoty, rehabilitační přístroje pro lékařské účely, mikrodermální obrušovače, nástroje (schránky na chirurgické a lékařské -), respirátory (dýchací přístroje pro umělé dýchání), misky pro lékařské účely, nádoby pro aplikaci léků, kroužky na proezávání zubů, rozbor krve (zařízení pro -), tlakoměry na měření krevního tlaku, kýlní pásy, prsy umělé, inkubátory pro lékařské účely, chirurgické přístroje a nástroje, chirurgické nitě, implantáty chirurgické, jehly na sešívání ran, chirurgické houby, zrcadla pro chirurgy, defibrilátory, rourky chirurgické, diagnostické přístroje pro lékařské účely, dialyzátory, drenáže pro lékařské účely, insuflátory (zařízení na zavádění vzduchu nebo látek do tělních dutin), vaky na led pro lékařské účely, obvazy (elastické), akupunktura (elektrické nástroje na -), elektrody pro lékařské použití, elektrokardiografy, násadce na berle pro invalidy, chrániče prstů pro lékařské účely, dětské lahve (dudlíky na -), frézky zubolékařské, galvanické pásy pro lékařské účely, galvanická terapeutická zařízení, gastroscopy, irigátory děložní, porodnické nástroje pro dobytek, porodnické nástroje, kleště porodnické, chrániče sluchu, fyzioterapeutická zařízení, zařízení na výplachy a vymývání tělních dutin, sádrové obvazy, pásy (elektrické) pro lékařské účely, protězy vlasové, hematimetry, rukavice pro lékařské účely, nádoby na moč, sondy uretrální, stříkačky uretrální, přemísťování invalidních osob (zařízení na -), podušky (elektricky vyhřívané) pro lékařské účely, vibrátory na horký vzduch (lékařské), stimulátory kardiologické, naslouchátka, korzety pro zdravotnické účely, nože na kuří oka, stříkačky injekční, inhalátory, injekční stříkačky pro lékařské účely, inkubátory pro kojenec, nádoby pro vaginální sprchy, irigátory pro lékařské účely, kanyly, kastrovací kleště, katgut (chirurgické nitě), katetry, podušky pro lékařské účely, polštáře proti proleženinám, lékařské a chirurgické tašky, kompresory chirurgické, uspávací polštářky proti nespavosti, punčochy na křečové žíly, ambulatní nosítka, podložky pro nemocniční lůžka, berle pro tělesně postižené, oči umělé, kůže umělá pro chirurgické účely, čelisti umělé, čočky (nitrooční protězy) pro chirurgické implantace, umělé zuby, lampy pro lékařské účely, skalpely, lancety, lasery pro lékařské účely, pásy břišní, břišní korzety, vzduchové polštářky pro lékařské účely, polštáře vzduchové pro lékařské účely, matrace nafukovací pro lékařské účely, roušky (obličejové) pro lékařský personál, masážní přístroje, masážní přístroje (pro estetickou masáž), rukavice masážní, matrace porodnické, lékařské přístroje a nástroje, lékařské vodiče dráty, zařízení na fyzické cvičení pro lékařské účely, lžice na podávání léků, nože chirurgické, odsávačky mateřského mléka, pupeční pásy, židle s nočníkem, jehly pro lékařské účely, anesteziologické přístroje,

anesteziologické masky, antikoncepční prostředky, s výjimkou chemických, ušní kyrety, ucpávky (ušní), oděvy speciální pro operační sály, operační stoly, oftalmometry, oftalmoskopy (oční zrcátka), výtuže do bot pro podporu nožní klenby, ortopedické bandáže na zpevnění kloubů, nákolenníky ortopedické, obuv ortopedická, ortopedické vložky do bot, pesary, dávkovače pilulek, kondomy, prezervativy, údy umělé, pulzometry, pumpy pro lékařské účely, křemíkové lampy pro lékařské účely, radiologické přístroje pro lékařské účely, vykuřovací přístroje (fumigátory) pro lékařské účely, rentgenové přístroje pro lékařské účely, rentgenové trubice pro lékařské účely, ochranné štíty radiologické pro lékařské účely, ampule s radioaktivními preparáty pro lékařské účely, pilky pro chirurgické účely, dětské lahve, uzávěry kojeneckých lahví, nůžky chirurgické, dlahy (chirurgické), popruhy (nosné pásy), dudlíky pro děti, baňky lékařské, vložky pro ploché nohy, ochranná zařízení proti rentgenovým paprskům pro lékařské účely, křesla pro lékařské nebo zubolékařské účely, erotické panny (sexuální pomůcky), sondy pro lékařské účely, speciální nádoby na medicínský odpad, lůžka speciální pro lékařské účely, pouzdra na lékařské nástroje, nábytek speciální pro lékařské účely, spirometry (přístroje na měření dechové kapacity), stříkačky pro lékařské účely, plivátka pro lékařské účely, misky hygienické, stenty, roušky sterilní (chirurgické), stetoskopy, boty pro lékařské účely, radioléčebné přístroje, tahové (trakční) přístroje pro lékařské účely, elastické punčochy pro chirurgické účely, podkožní (hypodermické) stříkačky, bandáže (suspensory), teplovzdušná terapeutická zařízení, zábaly ohřívací pro první pomoc, teploměry pro lékařské účely, nosítka pojízdná, trokary (nástroje na nabodnutí tělní dutiny), kapátka pro lékařské účely, kapací lahvičky pro lékařské účely, filtry na ultrafialové paprsky, pro lékařské účely, uv-lampy pro lékařské účely, těhotenské pásy, prostěradla pro pomočující se osoby, pásy hypogastrické, chrániče břišní (peloty), urologické přístroje a nástroje, rozprašovače pro lékařské účely, lůžkové vibrátory, vibromasážní přístroje, termoelektrické obvazy (chirurgie), vodní postele pro lékařské účely, vodní vaky pro lékařské účely, resuscitační přístroje, čištění tělních dutin (pomůcky na -), chirurgické svorky, zrcátka zubolékařská, chrupy umělé, rovnátka na zuby, čepy pro umělé zuby, špachtle krční, svěrači kazajky, náramky pro lékařské účely, chirurgická plátina; (11) osvětlovací zařízení, zařízení pro ústřední topení, výrobu páry, zařízení pro vaření, přístroje chladicí, pro sušení, ventilaci, rozvod vody a sanitární zařízení, vyzářovací šachty pro použití v ropných rafinériích, ventily vzduchové pro pami vytápění tělesa, dřezy, čistírny odpadních vod, držáky pro plynové hořáky, elektrické zapalovače, lázeňské vybavení (teplovzdušné lázně), hydromasážní přístroje, dehydratace potravin (přístroje pro -), pecové popelníky, zachycovač popílku, nádrže expanzní pro ústřední topení, zavlažovací zařízení, automatické, acetylenové hořáky, kahany, acetylenové generátory, acetylenové reflektory (světlomety), kojenecké lahve (elektrické ohříváče pro -), pečící trouby, instalační materiál pro vany, ohříváče vody pro koupele, koupací vany, koupelňové obklady, vyzdívký, vanové zařízení, rošty na opékání masa, akvária (svítidla pro -), osvětlovací zařízení pro vzdušné dopravní prostředky, osvětlovací přístroje a zařízení, led elektroluminiscenční diody (svítidla), světelné lampy, odsávací zařízení, digestoře, ventilační zařízení pro laboratoře (digestoř), ohříváče do lůžek, zavlažovací zařízení, pro zemědělství, bidety, zařízení - proti oslnění vozidel, baterky, lampy obloukové, solária (přístroje k opalování), hořáky, pece jiné než laboratorní, šetriče paliva, stroje na pečení chleba, toustovače, chlorování bazénů (přístroje pro -), vánoční světla na stromky, chromatografické přístroje (pro průmyslové účely), autoklávy - tlakové hrnce (elektrické -), pára (zařízení na výrobu -), generátory pami, s výjimkou generátorů jako součástí strojů, napařovací žehličky, pami akumulátory, stropní světla, pece zubařské, zařízení na dezinfekci, dezinfekční dávkovače pro toalety, destilační kolony, destilační přístroje, pražiče na ovoce, zařízení na otáčení rožněm, tlakové vodní zásobníky, sprchy, sprchovací kouty, topná tělíska pro žehličky, led (stroje a zařízení na výrobu -), chladničky, elektricky vyhřívané podušky, koberečky, žhavicí vlákna (vyhřevná), ventilátory elektrické pro osobní potřebu, konvice (elektrické -), výbojky, elektrické, na osvětlení, silniční světlo, jízdní kola - svítidla, objímky na elektrická světla, přenosné výhně, trubky pro vytápění kotle, filtry (části zařízení pro průmysl nebo domácnost), akvarijní (přístroje pro čištění), lampy na kadeření vlasů, fritézy, elektrické (fritovací hrnce), stojany násypné pro vypalovací pece, sušení krmivá (zařízení na -), ohříváče na nohy, nánožníky (elektrické i neelektrické), křesadlové zapalovače pro vznícení plynu, zapalovače plynu, plynové hořáky, bojler (kotle) plynové, plynové kondenzátory, s výjimkou kondenzátorů jako součástí strojů, lampy (plynové -), přístroje na čištění plynu, skrubr (pračky plynu), mrazicí zařízení, mrazničky, napařovací přístroje pro kosmetické účely, zařízení na chlazení nápojů, žárovky (elektrické -), vlákna do elektrických lamp, grily, rožně důlní lampy (baňské), vlasové sušiče, kohoutky, zařízení na sušení rukou pro umývání, světelná domovní čísla, elektrické vyhřívací

přikrývky, ne pro lékařské účely, vytápěcí zařízení (elektrická), akvarijní (přístroje na vytápění), topná zařízení pro topení tuhými, tekutými nebo plynovými palivy, výhřevné kotle, bojler (kotle), s výjimkou boilerů kotlů jako součástí strojů, radiátorové uzávěry, teplovzdušné trouby, desky (pláty) výhřevné, radiátory (topení), vytápěcí tělesa, vytápěcí zařízení, hydranty, ionizační přístroje pro úpravu vzduchu nebo vody, jogurtovače elektrické, kávové filtry, elektrické, kávovary elektrické, pražiče kávy, atomové reaktory, klimatizační zařízení, kyslíko-vodíkové hořáky (autogeny), varné přístroje a zařízení, pece (pro rozličné účely), kuchyňské potřeby, elektrické, sporáky do kuchyní, varné plotýnky, uhlík do obloukové lampy, lustry, chladicí zařízení na kapaliny, chladicí zařízení na chlazení tabáku, ledničky, chladicí nádoby, chladicí zařízení pro pece, chladicí komory, chladicí vitríny (výkladní skříně), laboratorní kahan, hořák, laboratorní lampy, elektrické lampy, směrové žárovky pro vozidla, lampové hořáky, cylindry skleněné, kryty pro svítidla, světelné koule, baňky, objímky na lampy, lampióny, lucerny na svícení, lávové kameny pro použití v zahradních grilech, ohřívače lepidla a klišu, potrubí jako části hygienických instalací, osvětlovací trubice, difuzéry světla - rozptylovače, zvlhčovače vzduchu na radiátory ústředního topení, zařízení na osvětlení vzduchu, vzduch (ohřívače), klimatizační filtry, přístroje na chlazení vzduchu, stroje a přístroje na čištění vzduchu, čistící lampy vzduchu od bakterií (germicidní), lázeňské vany, vzduchové sterilizátory, větrací zařízení, hořčičková vlákna k osvětlení, slad (pražičí stroje na -), zařízení na odsolování mořské vody, trouby mikrovlnné, mikrovlnné trouby pro průmyslové účely, zařízení na chlazení mléka, baterie směšovací (pákové) pro vodovodní potrubí, hubice protiostríkovací, regulační ventily pro kontrolu hladiny v nádržích, kostry pro pece a trouby, tvarovky pro trouby, šamot (příslušenství pro trouby), roštnice, olejové hořáky, lampy olejové, oleje (přístroje na čištění -), pasterizační přístroje (zařízení na pasterizaci), benzínové hořáky, polymerizační zařízení, lampy do projektoru, radiátory (elektrické -), destilační věže, regulátory (topení -), kominové roury, kouřovody, reflektory (světelné -), regulačně-bezpečnostní zařízení pro plynová potrubí, regulačně- bezpečnostní přídavná zařízení pro plynová zařízení, regulačně-bezpečnostní zařízení pro vodovodní zařízení, čisté komory (sanitární zařízení), kotlové trubky do vytápěcích zařízení, potrubní kohouty, spirály, jako součástí destilačních, ohřívacích a ochlazovacích zařízení, pražičí stroje, sanitární (toaletní) přístroje a zařízení, saunová zařízení, vyhřívací zařízení pro rozmrazování oken vozidel, dmychadlo krbové, bezpečnostní lampy, vany pro sedací koupele, solární pece, napájecí zařízení k vytápěcím a teplárenským kotlům, lihové hořáky, kahany, fontány, lampy pouliční, sterilizátory, kamna, pece, sporáky, tabákové pražiče, kapesní svítilny, kapesní ohřívače, potápěčské reflektory, ponorné ohřívače, ohřívače talířů, kolektory solární tepelné (vytápění), záchody splachovací, toaletní (záchodové) mísy, záchodová sedátka, splachovací zařízení, záchody (přenosné -), filtry na pitnou vodu, zavlažovače (kapkové -) (zavlažovací zařízení), lampy na ultrafialové paprsky, s výjimkou lamp pro lékařské účely, vodovodní těsnění (těsnící kroužky), pisoáry, mušle, čerpací pumpy (tepelné), regenerátory tepla, topení teplovodní, umyvadla, prádelní kotle, sušičky prádla elektrické, změkčování vody (zařízení na -), kontejnery proplachovací, zařízení na dodávku vody (zásobníky vody), vodovodní zařízení, voda (zařízení pro přívod), vaky (jednouúčelové sterilizační -), víření vody (přístroje pro -); (12) dopravní prostředky všeho druhu (s výjimkou osobních nebo nákladních automobilů), jejich části, příslušenství a součásti (kromě těch určených pro osobní nebo nákladní automobily), vozidla městské hromadné dopravy, zejména tramvaje, autobusy, trolejbusy a vozové soupravy podzemních drah, železniční vozidla, zejména vlaky, lokomotivy, osobní vozy lokomotivních souprav, elektrické jednotky, motorové vozy a soupravy (dieselové), jejich části, komponenty a příslušenství, motorová vozidla všeho druhu, zejména traktory, silniční válce a jejich příslušenství a součásti (s výjimkou osobních nebo nákladních automobilů), letadla, liškové motory, součásti letadel, lodě, lodní motory a jejich součásti. mosty, vozidla s elektrickým pohonem (s výjimkou osobních nebo nákladních automobilů), a jejich příslušenství a součásti, jako jsou trolejbusy, elektrobuses, zvláštní vozidla/obslužná vozidla s elektrickým pohonem (s výjimkou osobních nebo nákladních automobilů), bateriové busy (battery driven buses), bezemisní vozidla jako busy s palivovými články (bezemisní bus), důlní vozidla s elektrickým pohonem, hybridní vozidla (s výjimkou osobních nebo nákladních automobilů), jejich části, komponenty a příslušenství, trakční motory všeho druhu a trakční elektrické vybavení pro pozemní, podzemní a železniční dopravní prostředky, trakční elektrické vybavení pro elektrické dopravní prostředky všeho druhu, trakční invertory pro dopravní prostředky, konvertory pro hlavní a pomocné pohony a měniče napětí pro pozemní vozidla, vozy metra a kolejová vozidla všeho druhu, šlapací kola, konstrukční díly jízdních kol, rámy jízdních kol, kryty na vidlice (části jízdních kol), brzdy k jízdním kolům, kola pro jízdní kola, brzdové kotouče

pro pozemní vozidla (kromě těch určených pro osobní nebo nákladní automobily), vidlice (části jízdních kol), říditka jízdních kol, brzdové lamely pro vozidla, brzdové kabely pro jízdní kola, zvonky na jízdní kola, galusky (bezdusové pneu) jízdních kol, motocyklů, pneumatiky na jízdní kola, duše na jízdní kola, motocykly, pláště pneumatik, vybavení na opravu pneumatik, záplaty na duše pneumatik, pumpy pro jízdní kola a motocykly, ráfky jízdních kol, náboje na kola, napínače paprsků na kola, pedály pro jednostopá vozidla, řetězy na jízdní kola, ozubená kola na jízdní kola, páky rychlostních převodovek pro pozemní vozidla (kromě těch určených pro osobní nebo nákladní automobily), motory motocyklů, stojánky jízdních kol, stabilizátory jízdních kol, boční zpětná zrcátka na vozidla (kromě těch určených pro osobní nebo nákladní automobily), přívěsy pro přepravu jízdních kol, dětské sedačky k použití ve vozidlech, zabezpečovací zařízení proti krádeži do vozidel, nosiče na jízdní kola, sítě na zavazadla do vozidel, košíky na jízdní kola, sedlové brašny upravené na jízdní kola, držáky lahví na jízdní kola, sedla jízdních kol, potahy na sedla jízdních kol, hnací soukolí (části jízdních kol), držák na říditka (části jízdních kol), zvláštní vozidla, jako stohovací vozíky vidlicové nebo nakládací vozíky, zdvižné vozíky, kropicí vozidla, vozíky na hadice, chladírenská vozidla, vozidla upravená pro vojenské účely (s výjimkou osobních nebo nákladních automobilů), vyklápěcí vozíky, sněžné skútry (sněžová vozidla), vozidla na dálkové ovládání (s výjimkou osobních nebo nákladních automobilů), nápravy vozidel (kromě těch určených pro osobní nebo nákladní automobily), spací vozy, převodovky do pozemních vozidel (kromě těch určených pro osobní nebo nákladní automobily), karosérie dopravních prostředků (kromě těch určených pro osobní nebo nákladní automobily), měniče točivých momentů v pozemních vozidlech - (konvertory) (kromě těch určených pro osobní nebo nákladní automobily), cisternová vozidla, kabiny lanové dráhy, úklidové vozíky, vodní dopravní prostředky, vznášedla, kola pro pozemní vozidla (kromě těch určených pro osobní nebo nákladní automobily), podvozky vozidel (kromě těch určených pro osobní nebo nákladní automobily), dveře pro dopravní prostředky (kromě těch určených pro osobní nebo nákladní automobily), sedadla vozidel (kromě těch určených pro osobní nebo nákladní automobily), čalounění vozidel (s výjimkou osobních nebo nákladních automobilů), kola, nápravy, obruce hlav kol, brzdy (kromě těch určených pro osobní nebo nákladní automobily), tlumiče (kromě těch určených pro osobní nebo nákladní automobily); (13) střelné zbraně, střelivo (munice) a střely, výbušniny, ohňostroje, dusičnan amonný, výbušnina, nábojnicové pásy (zařízení na plnění -), acetyl-nitrocelulosa, balistické střely, bengálské ohně, lovecké zbraně (olovo -), dynamit, ruční zbraně (střelné zbraně), dělové lafety, lučičky spouští zbraní a pušek, pouzdra na pušky, úderníky střelných zbraní, hlavně pušek, pažby, granáty, střely, ruční granáty, harpuny (střelné zbraně), děla, kanóny, pušky, kulobkové čepy pro těžké zbraně, vzduchové pistole (zbraně), roznětká, zápalky pro výbušniny, kulometry, miny (výbušniny), minomety, munice pro střelné zbraně, muniční pásy pro automatické zbraně, muniční pásy, signální výstražné střely do mlhy, tanky (výzbroj), nábojnice, náboje, nábojnicové pouzdro, plničky nábojnic, pouzdra na náboje (sumky), pistole (zbraně), projektily (zbraní), prachovnice, samozápalné látky, pyrotechnické výrobky, vrhací, metací rakety, prskavky, rachejtle, raketomety, odpalovací zařízení, revolvéry, čistící kartáče pro střelné zbraně, tlumiče pro zbraně, střelná bavlna, palebné rampy (plošiny), střelný prach, nárameníky na zbraně, lovecké střelné zbraně, spreje pro účely osobní obrany, signální rakety, prskavky, rachejtle, detonační kapsle, torpéda, slzotvorné zbraně, závěry střelných zbraní, mířidla, hledáčky střelných zbraní, motorizované zbraně, nálože, zaměřovací zrcadla pro zbraně a pušky, zaměřovače, ne teleskopická, pro děla, kanóny, nárazové zápalky ne jako hračky, rozbušky, zápalky, roznětky pro výbušniny, miny, rozbušky pro výbušniny, obrněná vozidla; (14) vzácné kovy a jejich slitiny a tyto výrobky z těchto látek nebo postříbřeného nebo pozlaceného kovu: klenoty, bižuterie, drahokamy, hodinářské potřeby a chronometrické přístroje, odznaky z drahých kovů, acháty, amulety (šperky), hodinářské kotvičky, jehlice (šperky), náramky (šperky), hodinky náramkové, hodiny atomové, ingoty z drahých kovů, šperky z jantaru, brože (šperky), busty z drahých kovů, chronografy (hodinky), chronoskopy (přístroje na měření krátkých časových úseků), šperky vzorované metodou "cloisonné" (vzorování emailové keramiky pomocí kovových proužků), diamanty, nitě z drahých kovů, drahé kovy jako surovina nebo polotovary, drahé kameny, hodiny elektrické, slonovina (ozdoby z -), pérovníky (do hodin), figurky (sošky) z drahých kovů, gagát jako surovina nebo polotovary, ozdoby gagátové, zlato surové nebo tepané, zlatá nit (šperky), polodrahokamy, náhrdelníky, ozdoby na klobouky z drahých kovů, iridium, krabice z drahých kovů, řetízky (šperky), spony do kravat, špendlíky do kravat, umělecká díla z drahých kovů, měděné žetony, slitiny drahých kovů, manžetové knoflíky, medaile, medailóny (šperky), mince, náušnice, olivín (drahý kámen), osmium, paládium, perly z ambroidu, korálky pro výrobu

šperků, perly (klenoty), platina (kov), rhodium, prsteny, ruthenium, klíčenky (bižuterie)), kazety na šperky, ozdobné jehlice, ozdoby (šperky), šperky, ozdoby na obuv z drahých kovů, stříbro surové nebo tepané, nitě stříbrné, vláknové stříbrné, hodiny sluneční, spinely (drahé kameny), sochy z drahých kovů, chronometry (stopky), sklo bižuterní k napodobení drahých kamenů (štras), hodinky, hodiny, pásky k náramkovým hodinkám, pouzdra na hodiny a hodinky, hodinové skříňky, kyvadla (hodinářská -), schránky na hodiny, pera (hodinová -), sklíčka (hodinková -), řetížky k hodinkám, přívěšky (šperky), strojky hodinové, hodinové ručičky, budíky, hodinové stroje, časomíry (nástroje na měření času), hodiny pichací, ciferníky (hodinářství); (15) hudební nástroje, akordeony, bambusové flétny, bandoneóny, basy (hudební nástroje), činely, měchy do hudebních nástrojů, smyčce, žabky smyčců, žíně na smyčce, pruty smyčců, trubky, trumpety, dusátka na hudební nástroje, střevo pro struny na hudební nástroje, flašinet, dudy, hudební nástroje elektronické, flétny, pouzdra na hudební nástroje, housle, kytary, zvonkohry (hudební nástroje), gongy, harfy, harfy (struny pro -), harmoniky, harmonia, rohy (hudební nástroje), huqin (čínské housle), kastaněty, opěrky na housle, klarinety, klávesnice (pro klavíry a pianina), klávesnice pro hudební nástroje, struny (klavírní -), klávesy (klavírní -), klavíry, kontrabasy, harmoniky chromatické tahací šestihřanné, lyry, válečky perforované hudební, mandoliny, brumle (hudební nástroje), hubičky dechových nástrojů, hudební syntezátory, válečky pro mechanické klavíry, stojany pro hudební nástroje, otáčecí zařízení na noty, hudební stojany na noty, hoboje, okariny, varhany, stojany na tympány, pedály nožní pro hudební nástroje, píana, pipa (čínské kytary), kornety (hudební nástroje), trsátka, trombóny, nástroje dechové (jazýčky na), struny pro hudební nástroje, hudební nástroje strunné, saxofony, ruční zvonky (hudební nástroj), klobouky čínské (čínská zvonkohra), sheng (čínské hudební dechové nástroje), hudební skříň, kobylky hudebních nástrojů, ladičky, klíče ladičí, suona (čínské trumpety), dirigentské taktovky, tamtury, tamburíny, klávesy pro hudební nástroje, regulátory intenzity pro mechanické klavíry, triangly (hudební nástroje), kůže na bubny, bubny (hudební nástroje), tympány, paličky bubenické, klapky na hudební nástroje, violy, pišťaly varhan, kolíky pro hudební nástroje, xylofony, citery; (16) papír a lepenka, tiskářské výrobky, potřeby pro knižní vazby, fotografie, kancelářské a psací potřeby (kromě nábytku), lepidla pro papírenství nebo domácnost, rýsovací potřeby a potřeby pro umělce, štetce, učební a výukové pomůcky, plastové fólie, potahy a tašky na balení, tiskařské typy a štočky, materiál pro umělce, psací stroje a kancelářské potřeby (vyjímaje nábytek), papír, lepenka z těchto materiálů, a to: papírenské zboží, učební a výukové pomůcky s výjimkou přístrojů, plastické obaly (nezaražené do jiných tříd), sáčky na odpadky z papíru nebo umělých hmot, ubrusky (papírové -) na odličování, obtisky, adresové štítky do adresovacích strojů, štítky pro adresy, adresy (strojky pro tištění -), pořadače (spisové obaly), alba, ročenky, houbičky navlhčovací (kancelářské potřeby), oznámení (rodinné události) papírníkové výrobky, laminovačky na dokumenty pro použití v kanceláři, akvarely, architektonické makety, aritmetické tabulky, držáky na psací potřeby, atlasy, samolepky (papírníkové výrobky), kovové svorky na bankovky, navlhčovače (kancelářské potřeby), skříňky na kancelářské potřeby, podložky pod pívné sklenice, obrazy, vzorky biologické pro použití v mikroskopii (učební pomůcky), plány, tužky, tužky (držátka na -), tuhy do tužek, ořezávkátka na tužky, ořezávací strojky na tužky, bloky (papírníkové výrobky), knížky (brožované), těžítka, krabice na poštu, poštovní známky, dopisní papír, vázání knih (materiály pro -), knihařské nitě, vázání knih (přístroje a stroje pro -) kancelářské potřeby, plátno knihařské, látky pro vázání knih, knižní zarážky, kancelářské sponky, komiksy, diagramy, reglety (pravítka), galvanotypy (polygrafie), plátno nanášecí do kopírovacích strojů, potahy tiskařské, kromě textilních, tiskové typy, desky (papírníkové výrobky), lístky, etikety, kromě textilních, pouzdra na stříhy, vlajky (papírové -), falce (papírové pásky pro vlepování příloh v knihařství), pásky barvicí do tiskáren k počítačům, pásky do psacích strojů, cívky na barvicí pásky (pro psací stroje), chromolitografie (polygrafie), misky na vodové barvy, barvy (pouzdra s -) školní pomůcky, malířské misky, násadky na pera, pérové spony, penály, pera (kancelářské potřeby), pera (utěrky na -), potravinářské papírové nebo umělohmotné archy proti vlhkosti, figurky (sošky) z papírové hmoty, filtrační papír, chrániče prstů (kancelářské potřeby), vyzina (rybí kůže) pro kancelářské účely a pro domácnost, korektory (tekuté -) kancelářské potřeby, letáky, fólie z umělých hmot na balení, celofán (celulózové fólie) na balení, formy na modelovací hlíny (umělecké materiály), formuláře, fotografie (tištěné), štočky zinkografické, frankování (stroje na -), podnosy na rozdělávání a počítání mincí, zpěvníky, zemské globusy, blahopřání, grafiky, grafické reprodukcce, jehly na leptání, desky rytecké, rytiny, klovatiny (lepidla) pro kancelářské účely nebo pro domácnost, gumičky (kancelářské potřeby), pásky lepicí (papírníkové výrobky), plátna pogumovaná (papírníkové

výrobky), stojany na pera a tužky, manuály, etiketovací přístroje ruční, opěradla na ruce pro malíře, sešivačky (kancelářské stroje), hektografy, preparáty histologické (učební pomůcky), papírovina, lepenka dřevitá (papírenské výrobky), obálky (papírníkové výrobky), krabice na klobouky z lepenky, filtry kávové (papírové -), kalendáře, papírové podložky pod sklenice, kartotéční listky, mapy, úchytky na kartotéční listky, lepenkové roury, katalogy, lepicí pásky pro kancelářské účely a použití v domácnosti, fotografie (přístroje na lepení), gluten (kancelářské lepidlo nebo lepidlo pro domácnost), dávkovače lepicí pásky (kancelářské potřeby), desky (psací -) s klípelem (na přidržování papíru), sáčky pro mikrovlnné trouby, papír uhlavý (kopírovací), papír pro kopírování, korekční pásky (kancelářské potřeby), inkoust korekční (heliografie), přístroje na potisk kreditních karet (neelektrické), litografická křída, křída (držáky ha -), kuličky do kuličkových per, křívítka, bryndáčky (papírové -), lepidla pro kancelářské účely nebo pro domácnost, záložky do knih, písma ocelová, papír svitící, litografie, litografie umělecké, kameny (litografické -), karty perforované pro žakárové stroje, děrovačky (kancelářské potřeby), papír sací, bublinové obaly (z umělých hmot), malířské plátna, palety pro malíře, malířské válečky pro interiéry, malířské stojany, křída na značení, zvýrazňovače (papírníkové), hřebeny mramorovací (potřeby pro umělce), blány (rozmnožovací -), krejóny (patentní tužky), modelovací pasty, modelování (materiály na -), hlína modelovací, modelovací vosky, kromě dentálních, blahopřání hudební, číslovačky, olejotisky, pantografy (kreslicí pomůcky), papír pro elektrokardiogramy, papír do registračních přístrojů, karty a pásky papírové na zaznamenání počítačových programů, papírové pásky, archy papíru, filtrační materiály (papírmaš), ubrusky papírové toaletní, ručníky papírové, hmota papírová (papírmaš), kryty papírové pro květináče, nože na papír (kancelářské potřeby), mašle papírové, kapesníky (papírové -), papír (kornouty z -), kartón, pastelky, vzory na kopírování, pauzovací plátno, papír pergamenový, pečete, plakáty, poustače z papíru nebo z lepenky, tabule reklamní z papíru nebo lepenky, paletizace (blány z umělých hmot přilnavé natahovací pro), papírová prostírání, portréty, pohlednice, prospekty, mazání (pomůcky na -), gumy na mazání, nožičky k vyškrabávání písma pro kancelářské účely, štítky na mazání (kancelářské potřeby), lepty, papír pro rentgenogramy, účetní knihy, pouzdra na pasy, prkna rýsovací, rýsovací pera, rydla na rýsování, napínáčky, rýsovací přílohy, růžence, oběžníky, rejstříky (seznamy), kelímky papírové na mléčné výrobky, karty jiné než pro hry, absorbující fólie z papíru nebo plastu pro balení potravin, šablony (papírníkové výrobky), krabice lepenkové nebo papírové, šekové knížky (obaly na), váмінky k psaní na břidlici, břidlicové tabulky, štíty vývěsní z papíru nebo z lepenky, štítky (papírové nálepky), krejčovská křída, paragony, stříhy na šití, oděvy (stříhy na -), zásuvky (papír na vyložení) parfémovaný nebo neparfémovaný, hroty psacích per, hroty psacích per ze zlata, psací soupravy, psací potřeby, sešity, křída na psaní, pouzdra s psacími potřebami (kancelářské potřeby), klávesy psacích strojů, válce do psacích strojů, štetce na psaní, psací podložky, publikace, patrony (malířské -), grafické znaky (pro kopírování), rámy sazečské, sazebnice (polygrafie), pečtní vosk, stroje kancelářské na zalepování, materiály na pečtení, pečtní oplatky, razítka, fólie hliníková na balení potravin, ocelová pera, lepidla škrobová pro domácnost a kancelářské účely, stojany na razítka, pouzdra na razítka, podušky razítkovací, štítky na označování, tisky (rytiny), vzory pro výšivky, inkousty, kalamáře, inkoustové kameny (zásobníky inkoustu užívané v čínském umění, kde je smíchán suchý inkoust s vodou), inkoust v tyčince, papírové ubrusy, prostírání stolní z papíru, papír toaletní, tiskárničky (přenosné -) kancelářské potřeby, průsvitky (papírníkové výrobky), čínská tuš, podložky na stůl papírové, obaly škrobové, rozmnožování (přístroje a stroje na -), pravítka, fólie viskózní na balení, tabule školní, stírátka na tabule, skicáky, uhly na kreslení, ukazovátka neelektrická, tištěné jízdní řády, řezačky na papír (kancelářské potřeby), číslice (tiskařské typy), pásky doutníkové, kružítko; (17) nezpracovaný nebo částečně zpracovaný kaučuk, slída a náhražky všech těchto materiálů, extrudované plasty a pryskyřice pro použití ve výrobě, materiály těsnící, ucpávací a izolační, nekovové ohebné trubky, potrubí a hadice, gutaperča, guma, azbest, polotovary z plastických hmot, pryskyřice akrylátové (polotovary), tlakovzdušné potrubní armatury (nekovové), balata (surinamská gutaperča), kůra (jako zvuková izolace), vata na utěšování, fólie na okna proti oslnění (tónované fólie), pěnové hmoty pro aranžování květin, těsnění, výplně pro dilatační spoje, těsnění (materiál na -), kroužky (těsnící -, těsnění (dveří nebo oken), dielektrika (izolační materiály), pružné nitě, kromě nití na textilní použití, vlhkost (izolační látky proti -) staveb, izolační záruvdorné materiály, filtrační (hmoty -) umělé hmoty nebo polozpracované pěny, fólie z regenerované celulózy, kromě fólií na balení, ebonit (formy z -), tmely (těsnící -), zalévací hadice, tkaniny ze skelných vláken na izolaci, vlákna skelná na izolaci, vlna skleněná pro izolaci, guma surová nebo polotovar, kroužky (gumové -) těsnící na víčka sklenic na zavařování, vlákna pryžová, kromě vláken k

textilním účelům, kaučukový roztok, objímky gumové na ochranu částí strojů, zarážky (gumové -), tlumiče nárazů gumové, guma (kroužky z -), gumové šňůry, gumové zátky, brzdy (materiály pro obložení -) jako polotovary, ebonit (tvrdá pryž), elektrické vedení (izolační materiály pro -), železnice (izolační materiály pro -), izolační materiály, nátěry (izolační -), pásy izolační, plst izolační, izolační laky, fólie (kovové izolační -), izolační tkaniny, izolační rukavice, izolace (materiály na -), izolace kabelů (materiály na), oleje (izolační -) pro transformátory, izolační oleje, izolační papír, omítky izolační, kaučuk kapalný, tmel lepicí pásy kromě pásek pro léčebné účely, pro kancelářské účely a pro použití v domácnosti, vlákna karbonová, kromě vláken k textilním účelům, pryskyřice umělé (polotovary), umělé hmoty jako polotovary, vlákna z umělých hmot, kromě vláken k textilním účelům, fólie z umělých hmot, kromě fólií na balení, fólie z umělých hmot pro zemědělské účely, nitě z umělých hmot, kromě nití k textilním účelům, obložení (spojkové -), latex (kaučuk), utěsnění děr (chemické směsi na -), hadice (plátěné, -), výztuže pro potrubí (nekovové), těsnění na potrubí minerální vlna (izolační materiál) sálání tepla (materiály zabraňující -), papír do elektrických kondenzátorů (vycpávky (materiál na -) z gumy nebo z umělých hmot, utěšňovací materiály z pryže nebo z umělých hmot, objímky na trubky (nekovové, potrubí (nekovové spojky na), zvukově-izolační materiály, strusková vlna (izolační materiál), hadice z textilních materiálů, hadice ohebné (nekovové), dráty (svařovací -) z umělých hmot, zábrany (volné -) proti znečištění, pásy samolepicí, kromě pásek pro léčebné účely, pro kancelářské účely a pro použití v domácnosti, azbestové ochranné clony, kaučuk (syntetický -), podložky (těsnicí -) z pryže nebo vulkanfibru, záklopky (gumové nebo vulkanfibrové -), gumové pytle na balení, fólie viskóзовé kromě fólií na balení, vulkanfir, tepelně izolační prostředky, těsnění (vločky na -), acetát celulózy jako polotovar, těsnění (válcové); (18) kůže a její imitace a zboží vyrobené z těchto materiálů, nezahrnuté v jiných třídách, a to , kufrý a cestovní tašky, deštníky a slunečníky, vycházkové hole, biče jezdecké postroje a sedla, diplomaty, vaky na nošení dětí, popruhy pro nošení kojenců, tašky plážové, pokrývky pro zvířata, cepíny, soupravy postrojů, náprsní tašky, batohy turistické, semiš, kromě semiše na čištění, kozinka, kufříky na doklady, krabice kožené nebo z kožené lepenky, sítky nákupní, nákupní tašky, pružiny (kožená pouzdra na -), pokrývky (kožešinové), kostice na deštníky nebo slunečníky, mošny, udidla (postroje), peněženky, postroje pro zvířata, blány (zlatotepecké -), guma (části těmenů z -), obojky pro zvířata, kufříky, držadla kufrů, kabelky, kostry kabelek, kůže jatečních zvířat, kůže (zpracované -), podkovy, kožené krabice na klobouky, tašky lovecké, navštívenky (pouzdra na -), schránky kožené nebo z kožené lepenky, krabice z vulkanfibru, splétané peněženky, podbradníky kožené, obaly na oděvy (cestovní), dŕtky, nákolence pro koně, kufříky na toaletní potřeby, usně jako surovina nebo polotovary, nitě kožené, popruhy kožené , vodítka, kožená lepenka, řemení kožené (sedlářské výrobky), kůže (pásy z -), řemínky kožené, klapky (kožené -), řemení vojenské kožené, náhubky, nábytek (kožené ozdoby na), potahy kožené na nábytek, moleskin (imitace kůže, desky na noty, biče, kožešiny (kůže zvířat -), přikrývky na koně, ohlávky, chomouty (koňské -), rukojeti deštníků, krupóny, batohy, batohy pro horolezce, kostry jezdeckých sedel, potahy na koňská sedla, upnutí na sedla, sedlářské výrobky, klapky na oči (postroje pro koně), obaly na deštníky, kostry deštníků a slunečníků, kroužky na deštníky, hole (deštníkové -), řemínky na brusle, pouzdra na klíče, aktovky (školní -), řemeny závěsné kožené, hole se sedátkem, sportovní tašky, třmeny, třmeny kožené, hole, rukojeti holí, tašky na kolečkách, tomy, uzdy, podložky pod koňská sedla, pytle jako obaly (kožené -), brašny na nářadí (prázdné), střeva pro uzeny, řemení jako součást postrojů (na koně), opraté, postraňky (postroje), ruksaky, kapsičky na krk, opasky na peníze, námořní pytle; (19) stavební materiály nekovové, neohebné trubky nekovové pro stavebnictví, asfalt, smůla, přenosné konstrukce nekovové, nekovové pomníky, trubky spádové (nekovové), kola (parkovací zařízení nekovová pro jízdní -), odbočky potrubí (nekovové), alabastr, alabastrové sklo, akvária (stavby), šterk pro akvária, písek pro akvária, výztuže (pro stavebnictví) nekovové, azbestová malta, azbestocement, asfalt, dlažba asfaltová, okenice, kromě kovových a textilních, kabiny lázeňské (nekovové), bóje (nekovové) kromě světelných, trámy (nekovové), stánky, plst pro stavební účely, sklo (stavební -), řezivo, stavební hmoty (nekovové), panely (stavební -) nekovové, kámen stavební, konstrukce (nekovové), nádrže a vany (zednické -), křemen, beton, beton (stavební prvky z -), bednění do betonu nekovová, pojivá na výrobu briket, asfalt (bitumen) výrobky z -pro stavebnictví, dehet (nátěry dehtové ochranné na střechy), prkna (stavební dřevo), poštovní schránky zděné, šterk drcený, busty z kamene, betonu a mramoru, krytiny střešní (nekovové), zastřešení, ne z kovu, obsahující solární články, okapní žlaby (nekovové), latě, břidlice jako střešní krytina, šindele, piloty na kotvení lodí (nekovové), dřevo na výrobu sudů, bezpečnostní sklo, trubky drenážní (nekovové), potrubí tlakové (nekovové), pražce železniční

(nekovové), boxy na střikání nátěrových barev (nekovové), okna nekovová, překlady (okenní, dveřní) nekovové, okenice (nekovové), rámy okenní (nekovové), sklo tabulové (pro stavby), montované domy (soupravy), záruvzdorné stavební materiály, ne z kovu, figurky (sošky) z kamene, betonu a mramoru, sítě proti hmyzu nekovové, dveře křídlové kývací (nekovové), aglomeráty z vylišované cukrové třtiny (stavební hmoty), dřevo dýhové, podlahy (nekovové), pamětní tabule (nekovové), hřady, balustrády, geotextilie, lešení (nekovová), konstrukce stavební (nekovové), římsy (nekovové), skleníky (přenosné -) nekovové, rámy pro skleníky (nekovové), lící formy (nekovové), sádrovec, sádra, mříže (nekovové), sklo okenní, sklo (granule ze -) na značení cest, sklo tabulové (stavební materiál), náhrobky (nekovové), hrobky (nekovové), desky (náhrobní -) nekovové, kameny náhrobní, stély (náhrobní kameny) nekovové, žula, pece vysoké (cement pro -), dřevo (opracované -), dřevo (tvárné -), dřevo jako polotovar, dřevo (užitkové -), xylolit, dýhy dřevěné, tářlování dřevěné, lepenka papírová (pro stavebnictví), dláždění dřevěné, dřevěné obložení, kurníky (nekovové), sklo izolační (pro stavby), žaluzie (nekovové), obkládačky (dlaždice na stěny) nekovové, nástupišť nekovová, vápno, opuka, vápenc, nástavce komínové (nekovové), poklapy na komíny (nekovové), vázání (oplechování) střech nekovové, úhelníky (nekovové), lemování střech (nekovové), keramika (suroviny pro -), šterk, mozaikové sklo (chrámové), ventily drenážních trubek, kromě ventilů kovových a ventilů z umělých hmot, ventily vodovodní, kromě ventilů kovových a ventilů z umělých hmot, korek lisovaný, kluziště (stavby) nekovová, umělecká díla z kamene, betonu a mramoru, kámen umělý, lišty (nekovové), altány (nekovové), lávky (nekovové), svodidla (silniční -) nekovová, potrubí nekovová pro ventilační a klimatizační zařízení, dlažba světélkující, cement (magnéziový -), makadam, markýzy (ochranné stříšky nad vchodem) nekovové, trhové stánky, mramor, stožáry (sloupy) nekovové, obklady zdí (nekovové), malta (stavební -), mozaiky pro stavebnictví, okénka dveřní nekovová, pece (cement pro -), olivín pro stavebnictví, papír pro stavebnictví, lepenka pro stavební účely, parkety, vlasy podlahové, smola, ploty (nekovové), dlažba nekovová, cement (sloupy z -), kůly (nekovové -), sloupy reklamní (nekovové), desky cementové, dlaždice (nekovové), dlaždice na podlahy (nekovové), porfyr (kámen), omítky, rampy raketové odpadovací (nekovové), lišty pro římsy (nekovové), křída (surová -), roury kameninové, trubky pevné (nekovové), písek, kromě písku slévárenského, křemenný písek, kamenina pro stavebnictví, poklapy průlezů (nekovové), šamot, břidlice, břidlicová moučka, rákos pro stavební účely, struska (stavební hmoty), škvára, řezivo neopracované, komíny (nekovové), komín (pláště komínové), šachty kouřové (u komínů) nekovové, chlěvy, prahy (dveřní) nekovové, bazény plavecké (nekovové), moła plovoucí na kotvení lodí (nekovová), kesony na stavební práce pod vodou, značky signalizační (nekovové), kromě světelných a mechanických, tabule signalizační nesvětelné a nekovové, síla nekovová, krokve nárožní střešní, překlíčka, prkna pro skoky do vody nekovová, pažnice (nekovové), stáje, sochy z kamene, betonu a mramoru, kámen, dehet kamenouhelný, kamenické výrobky, žlaby (nekovové), pojivá pro údržbu vozovek, vozovky (materiály na stavbu a pokryv -), značky silniční (nekovové), kromě světelných a mechanických, fólie a desky z umělých hmot na značení cest, elektrické vedení (sloupy pro) nekovové, stojky (nekovové), obložení (deštění) nekovová, dehet, dehtovaná lepenka (pro stavby), lepenka dehtovaná, telefonní budky (nekovové), sloupy telegrafní (nekovové), terakota, jíl, hlína hrnčířská, vrata nekovová, nosníky (nekovové), stavby přenosné (nekovové), přičky (nekovové), schodiště nekovová, schody (stupně -) nekovové, schodnice (součásti schodišť) nekovové, tuf, dveře (nekovové), dveře (výplně pro -) nekovové, zárubné dveři (nekovové), pláště budov (nekovové), obklady vinylové (stavební hmoty), koupelníčky pro ptáky (nekovové), voliéry (nekovové), obklady stěn (nekovové), trubky vodovodní (nekovové), hrazení nekovová, cement, ohnivzdorné cementové ochranné vrstvy, cihly, hlína na cihly, stropy (nekovové); (20) nábytek, zrcadla, rámy, nekovové nádoby ke skladování nebo přepravě, nezpracované nebo částečně zpracované kosti, rohy, kostice nebo perleť, mušle, mořská pěna, jantar, police, registry, ambroid (desky z -), ambroid (tyče z -), bóje (uvazovací -) nekovové, stolky odkládací, tabule vývěsní, lékárníčky hmot, kozy (na položení materiálu), vycpaná zvířata, ptáci vycpaní, lastury ústřic, bambus, bambusové závěsy, lavičky (nábytek), úchytky kabelů nebo trubek (z umělých hmot), nádrže, kromě nádrží kovových a nádrží zděných hmot, uzávěry (nekovové) na nádoby, náস্যы na smetáky (nekovové), umy pohřební, kování na postele (nekovové), postele, pelesti postelí dřevěné, kolečka k postelím nekovová, lůžkoviny (s výjimkou ložního prádla), úly včelí, rámy (na obrazy), stolky na květiny, šrouby s hlavou a maticí (nekovové), kádě (nekovové), poštovní schránky, kromě zděných a kovových, police na knihy, přiborníky, servisovací stolky pojízdné, kancelářský nábytek, držáky na kartáče, busty ze dřeva, vosku, sádry nebo umělých hmot, kontejnery (nekovové), ozdoby z umělých hmot

pro potraviny, bedny ze dřeva nebo z umělých hmot, čepy (nekovové), špalíčky do zdí (nekovové), slonovina jako surovina nebo polotovar, police (nábytkové -), vějíře, žerdě (vlajkové), zámky pro vozidla (nekovové), dužiny (sudů), barely (nekovové), sudy (nekovové), kohoutky pro sudy (nekovové), kování na okna (nekovové) hmot, figurky (sošky) ze dřeva, vosku, sádry nebo umělých hmot, kost (z velryb) jako surovina nebo polotovar, koše rybářské, lahve (stojany na -) hmot, zátky do lahví, lahve (obaly na -) dřevěné, uzávěry na lahve (nekovové), prkénka na krájení a sekání masa, palety na manipulaci se zbožím (nekovové), křesla (kadeřnická -), krmelce, háčky k věšákům (nekovové), háčky na záclony, držáky na záclony a závěsy, kromě držáků z textilních hmot, válce k roletám, sláma pletená (s výjimkou rohoží), dřevěné rolety, stojany na odkapávání nádobí, stojany na střelné zbraně, ruční zrcátka (toaletní zrcátka), skříňky (na ručníky) nábytek, dávkovače ručníků, upevněné, (nekovové), bedny laťové přepravní, čísla domovní kromě kovových a svíticích, jelení parohy, ponky, pásy dřevěné, cívky (dřevěné -) na přízi, hedvábí a nitě, plástve, rohovina jako surovina nebo polotovar, povlaky na oděvy (ochranné), stojany na klobouky, boudy pro domácí zvířata, štítky (identifikační -) nekovové, okenní bytové závěsy látkové, rolety (vnitřní okenní -) (žaluzie), lištové rolety vnitřní (žaluzie), svorky kabelové (nekovové), zástěny proti žáru pro domácnost, pohovky, lišty u nábytku z umělých hmot, stolky pojízdné pro počítače, kartotéky (nábytek), bedny (nekovové), státní poznávací značky (nekovové), židle vysoké pro děti, chodítka dětská, polštáře, polštáře pro domácí zvířata, uzávěry drenážních trubek z umělých hmot, vodovody (ventily -) z umělých hmot, ramínka na oděvy, háčky na oděvy (nekovové), krejčovské panny, věšáky na kabáty (nábytek), úchytky nekovové, komody, podušky, podhlavníky, opěrky na hlavu (u nábytku) korál, koše, košíky (nekovové), koše (nekovové), proutěné zboží, zátky korkové, pásy korkové, nemocniční postele, sloupky na drápání pro kočky, díla umělecká ze dřeva, vosku, sádry nebo umělých hmot, karty klíčové z umělých hmot (nekódované), truhlářské umělecké výrobky, pulty, přepravky (nekovové), obrýsnice (u železnic) nekovové, sudy (podstavce na -) nekovové, ohrádky pro děti, pultíky (pro zpěváky), zvířata (pelechý pro domácí), pohovky čalouněné s podnožkou, podušky nafukovací, kromě podušek k léčebným účelům, polštáře nafukovací (kromě polštářů k léčebným účelům), stoly masážní, matrace, koberečky pro dětské ohrádky, rukojeti nožů (nekovové), nábytek, nábytek (kovový -), obložení nábytku (nekovové), části nábytku ze dřeva, kolečka k nábytku nekovová, dvířka k nábytku, dekorální předměty (přenosné), kádě na míchání (nekovové), náramky identifikační pro nemocnice (nekovové), hnízda pro domácí zvířata, nýty (nekovové), kukaně, papírové rolety, zástěny, schůdky pohyblivé pro nastupování cestujících (nekovové), závěsy korálkové ozdobné, perleť jako surovina nebo polotovar, poustače ze dřeva nebo z umělých hmot, křesla, lišty na rámy obrazů, záclony (háčky na -), vříděvy pro včelí úly, ratan, podstavce pro počítačové stroje, police do registračních skříní, kozy na řezání, fitinky na rakve (nekovové), rakve, dveře (závěsy u -) nekovové, desky k vystavování zboží, podnožky, lehátka skládací, štíty (vývěsní -) ze dřeva nebo umělých hmot, želvovina, želvovina (imitace -), rákos (jako materiál na splétání), stojany na deštníky, navijáky na hadice, kromě mechanických a kovových hmot, cívky navijecí na hadice, kromě kovových a mechanických, zámky, (kromě kovových a elektrických), tabule s háčky na zavěšení klíčů, krejčovské stojany, skříně, šrouby (nekovové), matice (nekovové), stoly zámečnické (nekovové), desky pod psací stroje, sekretáře, psací stoly, zásuvky, školní nábytek, kontejnery přepravní (nekovové), násady na kosy (nekovové), vozíky (servisovací stolky), sedadla (kovová) tyčky k rostlinám, skříňky na jídlo (spížky) nekovové, desky skleněné pro zrcadla, skříňky na hračky, žebříky ze dřeva nebo z umělých hmot, dřezy (snímatelné kryty nebo vložky pro -), čepy (do sudů) nekovové, podstavce na květináče, bidla nekovová, sochy ze dřeva, vosku, sádry nebo umělých hmot, stolky pracovní (školní lavice), korozo (olejová palma), rámy na vyšívání, obruby ze slámy, sláma (pletené předměty ze -), slamníky, židle, nádrže na tekutá paliva (nekovové), ošatky, schodiště (tyče na přidržení koberce na -), rohy (zvířecí -), kopyta (zvířecí -), drápy (zvířecí -), stoly, stolky (kovové), desky (stolní -), stolky toaletní, obruce na sudy (nekovové), váhy na nošení břemen, palety přepravní (nekovové), kování na dveře (nekovové), zástrčky (dveřní) nekovové, dveřní kliky, ne z kovu, závory (nekovové), klapky (nekovové) kromě klapky jako součástí strojů, nádoby z umělých hmot (jako obaly), těsnící uzávěry (nekovové), sklo (stříbřené -) pro výrobu zrcadel, vitríny (nábytek), kroužky na záclony, kladky z umělých hmot pro rolety, konzole na záclony a závěsy, tyče záclonové, plástve do včelích úlů, figury voskové, přebalovací pulty, sudy dřevěné na odkalování vína, reklamní předměty nafukovací, násady na nářadí (nekovové), kolébky, ozdobny pohyblivé (ozdobné pohyblivé předměty vydávající zvuky, zpravidla zvonečky nebo tyčinky), stoly (rýsovací -), stojany na časopisy, držáky na noviny, kolíky stanové (nekovové), spací pytle, kempinkový nábytek, spací podložky; (21)

pomůcky a nádoby pro domácnost a kuchyň, kuchyňské náčiní a nádobí, s výjimkou vidliček, nožů a lžic, hřebeny a mycí houby, kartáče (s výjimkou štětců), materiály pro výrobu kartáčů, čistící potřeby, surové sklo nebo sklo jako polotovar, kromě skla používaného ve stavebnictví, sklo, porcelán a majolika, poklapy pro bytová akvária, popelnice plastové, odličovací přístroje, odprašovače, s výjimkou elektrických, aerosolové dávkovače, s výjimkou dávkovačů na lékařské účely, síta na prosívání popelu pro domácnost, kartáčky na obočí, dětské vaničky přenosné, ohříváče neelektrické na sací lahve, odpad bavlněný na čištění, poháry, mísy, misky (nádobí), zařízení kropicí, smetáky, žejdlíky na pivo, podpory pro rostliny (aranžování květin), stříkačky na zalévání květin a rostlin, okenní truhlíky, květiníky, hadry na umývání podlah, rejžáky, kazety na bonbóny, žině, vlasy pro kartáče, páne na smažení, špejle (kovové) na pečení, grilování, kropicíka na kropicí konve, prkénka na krájení chleba, schránky na chléb, košíky na chléb (pro použití v domácnosti), prkna žehlicí, stojany na žehličky, kartáče, štětky na čištění záchodů, kartáčnické zboží, busty z porcelánu, terakoty, nebo skla, máselníčky, poklapy na máslo (víčka na máselníčky), semič na čištění, bíbeloty čínské porcelánové, hrnce na vaření, dušení neelektrické, uzávěry na poklice od hrnců, přístroje na odstraňování zápachu pro osobní potřebu, kalíšky na vajíčka, kádě, demižony, vědra na led, kartáče elektrické, s výjimkou kartáčů jako součástí strojů, hřebeny elektrické, sklo emailované, stojánky na olej, hůlky, tyčinky jídelní (kuchyňské náčiní), pasty na myši, bandasky, sošky z porcelánu, keramiky, kameniny nebo skla, cedníky pro domácnost, flakóny, lahve, otvíráky na lahve, plácačky na mouchy, formy na led, formy na pečení (kuchyňské), fritézy, s výjimkou elektrických, lisy na ovoce pro domácnost, s výjimkou elektrických, žlaby, koryta, krmné jesle pro zvířata, zahradnické rukavice, kroužky pro drůbež, mísy na zeleninu, kořenky (souprava -), konve kropicí, výlevky, sklo obsahující jemné elektrické vodiče (kromě toho určeného pro osobní nebo nákladní automobily), ampule skleněné (nádobky, baňky), baňky, lahve (skleněné nádoby), schránky ze skla, nádoby skleněné, nitě skleněné, ne na textilní účely, skleněná vlákna, jiná než na izolaci a textilní účely, koule skleněné, mozaiky skleněné, s výjimkou mozaik pro použití ve stavebnictví, sklo práškové na dekoraci, skleněné zátky, uzávěry, sklo malované, skleněná vlna, jiná než na izolaci, grily pro použití na pečení, stojany na grily, zvony přísavné na čištění odtoku, napínáky na rukavice, držáky ubrousků, brusné houby na kůži, elektrické zařízení na vábení a ničení hmyzu, lapače hmyzu, nádoby tepelněizolační (termosky), tácy (podnosy), filtry kávové, s výjimkou elektrických, konvice na kávu, ne elektrické, mlýnky na kávu ruční, kávovary neelektrické, kávové servisy (stolní nádobí), korbele, štětky na dehet s dlouhou rukojetí, amfory, karafy, stolní lahve, tácky kromě papírových a určených k prostrání, poklapy na sýr, kastroly, schránky na pečivo, keramika na použití v domácnosti, žháče svíček, držáky na svíce, napínací rámy na oděvy, lisy na česnek (kuchyňské potřeby), háčky na oděvy, formy kuchyňské, ešusy, kotlíky, hrnce kuchyňské, vývrtky, kosmetické náčiní, napínače na kravaty, výrobky z křišťálového skla, formy na koláče, soupravy kuchyňského nádobí, chladičící zařízení na potraviny pro domácnost obsahující chladič směsi (chladičící média), chladičící, mrazící lahve, sáčky izotermické, předměty umělecké z porcelánu, terakoty, nebo skla, kelímky na lepidlo, svícny, líkové soupravy, obaly na květináče kromě papírových, stojánky na odkládání nožů, šejkry, mixéry, s výjimkou elektrických pro použití v domácnosti, utěrky na nábytek, mopy, mlýnky ruční pro domácnost, irigátory vodní na čištění zubů a masáž dásní, nočníky, kartáčky na nehty, podkladky pro slepice, strojky na výrobu nudlí, misky na ovoce, opalové sklo, sklo opalinové, pohárky z papíru nebo umělých hmot, dávkovače papírových ručníků, odpadkové koše na papír, tácky papírové, rozprašovače na parfémy, leštiče parket, s výjimkou elektrických, mlýnky na pepř ruční, pepřenky, kartáče na koně, koše piknikové (včetně nádobí), destičky proti vykypění mléka, vykrajovátka na pečivo (kuchyňské náčiní), leštičí stroje a zařízení pro domácnost, neelektrické, leštičí rukavice, kůže na leštění, leštičí materiály (s výjimkou přípravků, papíru a kamene), krabice na jídlo, přesnídávky, pudřenky, tampóny na čištění, utěrky na úklid, koudel na čištění, vlákna ze skelné křemeliny, ne pro textilní účely, kropicíka, pasty na křasy, potkany, nádoby na vykuřování vonných látek, pohlcovače dýmu pro domácnost, struhadla pro domácnost, šlehače, s výjimkou elektrických, lžice na míchání (kuchyňské náčiní), tyčinky na míchání koktejlů, mísy salátové, slánky, stěrky (kuchyňské náčiní), kartáče na čištění nádrží a nádob, hluboké mísy, lopatky na pečivo, dorty, houbičky na čištění, drátěnky na použití v kuchyni, štíty vývěsní, reklamní z porcelánu nebo skla, šlehače, s výjimkou elektrických, pro domácnost, prkénka kuchyňská na krájení, sběračky kuchyňské, obouváky, kartáče na obuv, leštičí zařízení na čištění bot, s výjimkou elektrických, kopyta (napínáky na obuv), poklice na nádobí, nádobí, podložky pod horké nádoby, houby na použití v domácnosti, misky na mycí houby, štětiny vepřové, pánvičky, kastroly (kameninové -), obaly na mýdlo, misky na mýdlo, dávkovače mýdla, sítká

pro domácnost, stolky otočné servírovací, kroužky na ubrousky, cedníky, síta pro domácnost, sifonové láhve na výrobu sodové vody, pokladničky (kasičky), nekovové, nádoby na přípravu zmrzliny a ledových nápojů, desky na jídelní lístky, sklo tabulové (surovina), bonboniéry (ozdobné krabice na cukroví), trysky k hadicím na zalévání, kartáče na umývání nádobí, drátěnka na čištění, věšáky a kroužky na ručníky, prachovky, péřové oprašovače, kamenina, zouváky, vědra látková, nádoby hygienické pro domácí zvířata, hřebelka na zvířata, mísy polévkové, podnosy pro domácí použití, ozdobné stolní mísy, šálky, čajová nálevka, krabičky na čaj, konvice na čaj, poklopy textilní na čajové konvice nebo kalíšky s vajíčky, čajové servisy (stolní nádobí), sítko na čaj, kráječ těsta, válečky na těsto (pro domácnost), talíře, smetáky mechanické, plácačky na koberce, česadla na zvířata, lopatka a smetáček na drobtů, potřeby toaletní, necesery, držáky toaletního papíru, dávkovače toaletního papíru, houby mycí, poklice, hrnčířské zboží, napajedla, klece pro domácí zvířata, trychtýře, nádoby na pití, brčka na pití, rohy na pití, potahy na žehlicí prkna, omáčnický, podšálky, umy, vázy, vaničky pro ptáky (koupátka), klece pro ptáky, voliéry, kroužky pro ptáky, oplatkové formy na pečení, s výjimkou elektrických, valchy, prádelní kolíčky, sušáky na prádlo, vaničky na praní, konvice na vaření vody, s výjimkou elektrických, talíře na jedno použití, košťáky na víno, ždímače mopů, odpad vlněný na čištění, kartáčky zubní, kartáčky zubní (elektrické -), nit' zubní, párátko, stojánky na párátko, drtiče kuchyňské, s výjimkou elektrických, akvária (bytová -), terária (bytová -), cukřenky; (22) lana, provazy, sítky, stany, plachty, plachtoviny, pytle (neobsažené v jiných třídách), materiál na vycpávky (s výjimkou kaučuku nebo plastických hmot), textilní materiály ze surových vláken, šňůry na věšení obrazů, pásky na uzavazování vinné révy, pásky balicí nebo lemovací, s výjimkou kovových, pásky, s výjimkou kovových na uzavazování, lýko, odpad bavlněný na čalounění a vycpávky, bavlna surová, koudel bavlněná, lana lodní svinovací, vlákna, s výjimkou kovových, na vázání, příze nekovová na použití v zemědělství, motouzy, motouzy na balení, peří prachové, kajčí peří, plachty vozové, peří na čalounění, peří do lůžkovin, filtrační vata, rybářské sítě, obaly slaměné na lahve, floretové odpadové hedvábí, vazáče snopů, s výjimkou kovových, suroviny textilní vláknité, skleněná vlákna na textilní užití, čalounická tráva (jako náplň), konopí (materiál), konopné popruhy, síť houpačí, visutá lůžka, řemeny závěsné, s výjimkou kovových, na manipulaci s nákladem, třísky dřevěné, dřevitá vlna, žaluzie listové okenní (popruhy nebo pásky), juta, kabely, s výjimkou kovových, srst velbloudí (materiál), česaná vlna, kapok, karbonová vlákna na textilní užití, zámotky bource morušového, kokosová vlákna, umělohmotná vlákna pro textilní účely, řemeny nekovové na manipulaci s nákladem, vaky pro zeměděle, cupanina, rolety ze syntetických materiálů, markýzy z textilních materiálů, sítě, příze na sítě, síťovina, papírové provazy, dratve, pletené provazy na zhotovování bičů, plachtovina nepromokavá dehtová, vycpávky, pytle na poštu, skelná vlákna k textilním účelům, ramiová vlákna, rafiové lýko, len surový, hedvábí surové, žině koňské, pytle na přepravu a uskladnění volně loženého (sypaného) zboží, piliny, ovčí rouno, hedvábí šapové, lanka svisle posuvného okna s protizávažím, vlna střížní, řasy mořské jako čalounický materiál, plachty pro plachtění na lyžích, struny, sisal, kavyllová vlákna, příze mykaná vlněná, provazové žebříky, čalounická sláma na vycpávání, maskovací sítě, plachty na maskování, lana, s výjimkou kovových, textilní vlákna, žině, sáčky textilní na balení, provazy na balení, pytle pro praní pleteného zboží, vlna na čalounění, surová nebo zpracovaná vlna, odpad vlněný, stany; (23) vlákna pro textilní účely, nitě a příze bavlněné, vlákna žinylková, nitě a příze pružné na textilní použití, nitě, příze, vlákna kovová postříbřená nebo pozlacená k vyšívání a pro prýmkařství, kaučuková příze na textilní účely, vlákna konopná, nitě a příze jutové, hedvábí umělé (nitě a příze z), vlákna z umělých hmot na textilní použití, nitě a příze lněné, hedvábí předené, příze tkalcovská, předená vlna, nitě a příze vlněné; (24) textil a náhražky textilu, bytové textil, textilní nebo plastové záclony a závěsy, textilní zboží nezahnuté v jiných třídách, a to: ubrusy, odličovací ubrousky textilní, textilie pro koupelny, s výjimkou oděvů, textilie, nepropouštějící plyn, pro vzdušné balóny, korouhve, praporek, barchet, povlečení (ložní prádlo) z papíru, ložní prádlo, lůžkoviny, povlaky ochranné na polštáře, sukno na kulečnickový (biliardový) stůl, brokát, textilie žinylkové, ševiot (vlněné tkaniny), bavlněné látky, textilie, krepon (jemná vlněná tkanina), damašek (tkanina), sypkovina, žorzet (vzorovaná protkávaná tkanina jako damašek), pásy textilní pro tisk, sprchové závěsy z textilu nebo umělé hmoty, vlajkovina, etamin (záclonovina), prapory, s výjimkou papírových, příkrývky prošívané prachové nebo péřové, filtrační materiál (textilní), plst, tkaniny lněné, flanel (textilie), frýz (hrubá silná vlněná mykaná tkanina), podšívky textilní, podšívky textilní pro obuv, držáky na záclony a závěsy z textilních materiálů, gáza jako tkanina, žinky hygienické, tkaniny k textilnímu užití, tkaniny ze skleněných vláken pro textilní užití, pytlovina (žiněné tkaniny), tkaniny pogumované, ne pro papírenské účely, síťovina

konopná (bytová textilie), tkaniny jutové, tkaniny konopné, prádlo pro domácnost, podšívky textilní pro klobouky, kaliko, matracovina, žerzej (tkaniny), jutové textilie, kanava na vyšívání a tapiserie, podložky na stůl pod sklenice, talíře (prostráraní), plátno na výrobu sýra (řídke plátno), kartoun, pokrývky polštářové ozdobné, povlaky na polštáře, krep (textilie), rajón (umělé viskózní hedvábí), textilie imitující kůži, rubáše, marabutová textilie (jemná hedvábná látka), potahy na matrace, povlaky na nábytek, ze syntetických materiálů, tkaniny pro čalouníky, potahy na nábytek z textilních materiálů, moleskin (textilie), moskytiéry, ubrousky textilní pod talíře, závěsy na dveřích, ramie (textilie z -), utěrky na sklo, samet, spací pytle, nábytkové potahy ochranné, hedvábí (textilie z -), tkaniny hedvábné pro potisk vzorů, esparto (textilie), plátno knihařské nebo krejčovské hrubé ztužené, lůžkové přehozy, stítky textilní, úplet, taft, syntetické materiály (náhražkové tkaniny), utěráky, ručníky textilní, textilie pro obuv, tkaniny, kapesníky látkové, prostráraní anglické, kromě papírového, běhouny na stůl (pokrývky na stůl), stolní ubrousky látkové, ubrusy, s výjimkou papírových, prádlo stolní, povlaky na sklápěcí kryty toalet, látky, tyl, plátno, ubrus voskovaný, tapety textilní, tkaniny pro luxusní prádlo, prádlo vyšívání, rukavice na umývání, tkaniny elastické, tkaniny přilnavé za tepla, vyšívací tkaniny s předkresleným vzorem, zefír (textilie); (25) oděvy, obuv, kloboučnické zboží, podpatky, podpatky pro obuv, kalhotky dětské (oděvy), výbavičky pro novorozence, plavky, plavky pánské, koupací pláště, koupací čepice, sandály koupací, koupací pantofle, barety, návleky na nohy, oděvy z napodobenin kůže, oděvy pro motoristy (kromě těch určených pro osobní nebo nákladní automobily), papírové oděvy, boa (ozdoby na krk), body (spodní prádlo), mešní roucha, ornáty, sprchovací čepice, podrážky vnitřní, kapesníčky do vrchní kapsy saka, palčáky (rukavice), rybářské vesty, fotbalová obuv, nánožníky (ne elektricky vyhřívané), gabardénové pláště (oděvy), galoše, kamaše, opasky na peníze (oděvy), protiskluzné pomůcky na obuv, opasky, cvičební oděvy, obuv gymnastická, kotníčkové boty, šátky, šály, rukavice (oděvy), kombiné (spodní prádlo), košilová sedla, košile, náprsenky (části košile), dřeváky, kalhoty, pásky na nohavice kalhot, podvazky, stahovací pásy, pokrývky hlavy, kloboukové konstrukce, saka, svetry, bundy prošívané, čapky (přiléhavé), kapuce, podšívky hotové konfekční (jako části oděvů), pytle na oděvy, konfekce, dámské nátělníky (živůtky), přehozy (přes ramena), snímatelné límce, košile s krátkým rukávem, slintáčky (ne z papíru), oděvy z kůže, legíny (kalhoty), spodní prádlo, livreje, kabáty, pléd (kožešinový přehozy), mantily, mitry (pokrývky hlavy), rukávničky, čepice se štítkem, svrchní oděvy, klapy na uši (oděvy), kombinézy (oděvy), klobouky (papírové) oděvy, parky (bundy s kapucí), peleríny, kožešiny (oděvy), ponča, oděvy pro cyklisty, okolky pro obuv, nepromokavé pláště, sukně, sandály, sáří (oděv indických žen), sarongy, šerpy, masky na spaní, závoje (oblečení), čepce s podbradníkem, kalhotky, šněrovací boty, kování na obuv, podrážky k obuvi, svršky obuvi, špičky na obuv, kombinézy (montérky), zástěry, podpažní potítka, lyžařské rukavice, lyžařská obuv, šortky se sukní, spodní prádlo bez nohavic, ponožky, podvazky k ponožkám, obuv sportovní, tenisky, plátěnky, holínky vysoké, espadrilly (boty s provázkovou podešví), štóly (oděvy), kožešinové štóly, špunty k fotbalové obuvi, oděvy plážové, obuv plážová, punčochy, punčochy (absorbující pot), zesílené paty u punčoch, trička, tógy, šatové sukně, pletené oděvní výrobky, sportovní dresy, turbany, uniformy, spodní prádlo pohlcující pot, spodky, kombinézy pro vodní lyžování, vesty, punčochové zboží, cylindry, oděvy, vyrobené také z kůže, imitací kůže nebo z kožešin, jakož i rukavice, čepice, šály, obuv včetně holínek, bot a domácí obuvi; (26) krajky a vyšívky, stuhy a tkaničky, knoflíky, háčky a očka, poutka - galanterie, špendlíky a jehly, umělé květiny, odznaky, ne z drahých kovů, odznaky ozdobné (knoflíky), nárameníky, lemy elastické na rukávy, gummy do prádla, stuhy (textilní galanterie), oděvní šňůrky, prýmky na obruby, krajky (pro oděvy), brože (jako oděvní doplňky), žinylka (prýmkařské zboží), ozdoby textilních výrobků (nažehlovací -), patentky, umělé, falešné vousy, kníry umělé, lemůvky na záclony, peří (oděvní doplňky), girlandy, šicí náprstky, korzetové kostice, nažehlovací záplaty na opravu textilu, lamety (pro oděvy), třásně, umělé věnce, pajetky, ozdoby zlaté (vyšívky), spony na opasky, stuhy (vlasové -), čepice s otvory pro prameny vlasů (pomůcka kadeřnická), vlasové spony ozdobné, vlásenky, vlasové sítky, čelenky, vlasové ozdoby, sponky do vlasů, přičesky, vlasové copy, háčky (textilní galanterie), jehly knihařské, kalhotové svorky pro cyklisty, podvazkové spony, kloboukové ozdoby (ne z drahých kovů), volány (krajkovina), lemy (pro oděvy), očka na oděvy, okružní (pro oděvy), spony na oděvy, šaty, kanýry, pásky samozachytané (výrobky galanterní), úchytky na koberce, výztuže límců, věnce z umělých květů, ovoce umělé, galanterie textilní vyjma vláken a přízi, šňůry na vodění dětí, natáčky do vlasů jiné než elektrické, natáčky na vlasy papírové, lidské vlasy, pouzdra na jehly, krabičky na jehly, jehelníky, jehly, jehly pro stroje na česání vlny, krabice na šicí potřeby, jehly šicí, obruby stehované, vlásenky pro tvarování účesů, filtry na oděvy, korálky jiné než pro výrobu šperků, paruky, umělé

vlasý, pikoty (zoubky krajky), ozdobné lemování, kalouny, stuhly rezervní, bambule, zipy, zipy pro tašky, rozety (textilní galanterie), jehly sedlářské, lemovky, člunky na zhotovování rybářských sítí, háčky ke korzetům, háčky na živůtek, přezky (oděvní doplňky), žengle, tkaničky do bot, háčky na obuv, jehly obuvnické, obuv (kroužky ke šněrovacím dírkám), spony na obuv, přezky na obuv, ozdoby na obuv ne z drahých kovů, vycpávky ramenní do oděvů, ozdoby stříbrné (výšivky), špulky na vyšívací nitě nebo vlnu (jiné než součásti strojů), čísla startovní, jehelníčky, jehlice (výjma šperků), háčky pro vyšívání, látačí hříbky, jehly látačí, pera pštrosí (jako oděvní doplňky), jehlice pletací, tupé (částecná paruka), lacety, třapce (prýmkářské zboží), peří ptačí (oděvní doplňky), značky na prádlo,, tkanice vlněné; (27) koberce, rohožky, rohože, linoleum a jiné obklady podlah, tapety na stěny nikoliv textilní, předložky koupelnové (rohožky), krytina podlahová vinylová, krytiny podlahové, rohožky u dveří (nekovové), protiskluzné rohože, trávničky umělé, linoleum, rohožky, rohože z tkaného lana pro lyžařské svahy, tapety, rohože rákosové, podložky pod koberec, textilní tapety, tělocvičné žíněnky; (28) hračky a hry, přístroje pro videohry, potřeby pro gymnastiku a sport, vánoční ozdoby, hry a věci na hraní, v podobě hraček nebo zmenšených modelů (kromě modelů osobních a nákladních automobilů), potřeby pro gymnastiku a sport, které nejsou uvedeny v jiných třídách, rybářské náčiní, háčky na ryby, rybářské vlasce, rybářské navijáky, pruty rybářské, chřestítka, baseballové rukavice, dětské stavebnice, kostky stavebnicové (hračky), mantinely biliárového (kulečnickového) stolu, kuželky, křída na biliárová tága, koule kulečnickové (biliárové), tága na biliár, stoly biliárové (kulečnickové), biliárové (kulečnickové) stoly na mince, karty na bingo, senzory záběru (rybářská výstroj), boby, prkna na bodyboarding, posilovačí stroje, luky na lukostřelbu, vybavení na lukostřelbu, boxerské rukavice, stolní hry, stojany na vánoční stroměčky, dáma, šachovnice na dámu, výplety raket, vypichovátka na úpravu dřnů (golfové náčiní), domino (stolní hra), draci létající, pachové návnady pro lov a rybaření, boty na bruslení s upevňovacími bruslemi, elektronické terče, loketní chrániče (jako sportovní potřeby), posilovače prsních svalů (expandery), stacionární kola na cvičení, pistole na paintball (sportovní nářadí), masky (hračky), rukavice šermířské, šermířské masky, zbraně šermířské, míčky badmintonové, zábavní stroje, automatické a na mince, hrací automaty na hazardní hry, přístroje pro tělesná cvičení, zařízení na hry, kouzelnické potřeby, společenské hry, vzpěračské pásy (sportovní náčiní), paraglidery, zvonky na vánoční stroměčky, golfové rukavice, golfové hole, golfové vaky na kolečkách nebo bez koleček rukavice na hry, kluzáky závěsné (rogala), činky, harpunovací puška (jako sportovní potřeby), pryskyřice pro atlety, navijáky na draky, hokejové hole, házení podkovy (hry), hrací žetony, kaleidoskopy, karetní hry, kolotoče do zábavních parků, držáky svíček na vánoční stromky, rybářské podběráky, sedací úvazy, petardy v podobě třaskavých bonbónů, chrániče na kolena (sportovní potřeby), návnady pro lov a rybolov, konfety, káča, vláček (hračky), tašky na kriket, umělé návnady, biliárové špičky (na tága), lovecké vábničky, balóny, duše do míčů na hraní, vzduchové pistole (hračky), mah-jong (hra společenská čínská podobná dominu), loutky, bowling (zařízení a náčiní na -), stěžně pro windsurfy, pohyblivé hračky na zavěšení, paintball (náboje pro pistole na -) (sportovní nářadí), síť (sportovní potřeby), pačinko, papírové klobouky na večírky, pinatas (hra), pistolky (hračky), vycpané hračky, hračky plyšové, házení kroužků, boxovací pytle, markéry (kulečnickové) tabulky na zaznamenávání stavu hry, panenky, postýlky pro panenky, sací lahve pro panenky, domečky pro panenky, oblečení pro panenky, pokoje pro panenky, puzzles, vrše (rybářské pasti), úvazy na surfovací prkna, tobogan (hry), válce pro stacionární kola na cvičení, koloběžky, kolečkové brusle, inline brusle, kola rulety, stírací losy na hraní loterijních her, strunové výplety raket, šachovnice, šachy, houpací koně, drobné dárky pro hosty večírku/ oslavy, zábavní předměty na večírky a plesy (ozdoby), holenní chrániče (sportovní zboží), terče, pákářské rukavice, saně (sportovní náčiní), lední brusle, síťky na motýly, umělé sníh na vánoční stroměčky, sněhové koule, sněžnice, ochranné vycpávky jako části sportovní výstroje, bazény plavecké (potřeby pro hru), plovací desky, splávky pro rybáře, indikátory záběru (rybářská výstroj), plavecké ploutve, plovací pomůcky na plavání, plavecké pásy, vesty plovací, tulení kůže na skluznici lyží (stoupací pásy), bublifuk (hračka), skateboardy, obaly na lyže, lyžařské vázání, lyže, hrany lyží, škrabky na lyže, lyžařské vosky, snowboardy, brašny určené především pro lyže a surfovací prkna, herní automaty, míče na hraní, hrací koule, kuličky, stolní fotbal (stoly pro -), kostky (stolní hra), hračky pro domácí zvířata, rakety, skokanské tyče, startovací bloky (pro sport), blokanty (horolezecké náčiní), praky (sportovní předměty), windsurfingová prkna, surfovací prkna, vodní lyže, hůlky pro mažoretky, clony (maskovací) sportovní vybavení, plyšové medvídky, zařízení na vrhání tenisových míčků, tenisové sítě, divadelní masky, sportovní suspensory pro muže (sportovní vybavení), stoly na stolní tenis, hliněné holuby (terče), zařízení na vystřelování

hliněných holubů, přenosné hry s displeji z tekutých krystalů, trampolíny, můstky odrazové (sportovní nářadí), trapézy pro windsurf, vrhací (desková hra), vánoční stromky z umělých materiálů, houpačky, pohárky na hrací kostky, šipky (hra), disky (sportovní nářadí), házečí talíře, kapsle do pistolí na hraní, rozbušky (pyrotechnika) jako hračky; (29) maso, ryby, drůbež a zvířena, masové výtažky, konzervovaná, mražené, sušené a vařené ovoce a zelenina, želé, džemy, kompoty, vejce, mléko a mléčné výrobky, jedlé oleje a tuky, ajvar (papriková čalamáda), proteinové mléko, extrakty z chaluhy, jako potrava, algináty pro kulinářské účely, vaječný nápoj (nealkoholický -), jablečné pyré, ústřice, s výjimkou živých, jelito, fazole (konzervované -), bujón, vývar, tukové pomazánky na chléb, máslo, smetana, datle, tvaroh, žloutek, sušená vejce, bílkovina pro kulinářské účely, bílek (vaječný -), hrách (konzervovaný -), arašidové máslo, arašidy (zpracované -), nakládané okurky, bramborové lupínky s nízkým obsahem tuku, tukové substance na výrobu jedlých tuků, ryby ve slaném nálevu, ryby (konzervované -), ryby, s výjimkou živých, plátky (rybí -), potraviny z ryb, konzervy rybí, želatina, moučka rybí pro lidskou spotřebu, pěna (rybí -), rybí jikry (zpracované), maso (konzervované -), koncentrované vývary, huspeniny, konzervy masové, nasolené potraviny, ovoce naložené v alkoholu, ovocné rosoly, ovocná dřeva, občerstvení na bázi ovoce, jedlá želatina, krevety (neživé), zelenina (vařená -), zelenina (sušená -), konzervy zeleninové, pěna (zeleninová -), zeleninové saláty, grilované mořské řasy, slaneční, sledí, humří (neživí), zázvorový džem, jogurt, zeleninové polévky, kakaové máslo, droby, vnitřnosti, dršťky, bramborové lupínky, bramborové vločky, koblížky plněné brambory, sýry, kaviár, kefir, humus (pasta z cizmy), morek jako potrava, kostní olej, konzumní, kokosové máslo, kokosový tuk, kokos sušený (kokosová moučka), kokosový olej, česnek (konzervovaný -), raci (s výjimkou živých), krokety, korýši (s výjimkou živých), syřidlo, losos, langusty, s výjimkou živých, fermentované potraviny na bázi zeleniny (kimchi), játra, játrová paštika, lněný olej pro kulinářské účely, lecitin pro kulinářské účely, čocka konzervovaná, kukuřičný olej, mandle (zpracované -), margarín, marmeláda, fermenty (mléčné) pro kulinářské účely, mléčné nápoje (s vysokým obsahem mléka), mléčné koktejly, syrovátka, mušle (neživé), oříšky zpracované, ovoce (kompoty), ovoce konzervované, ovocné saláty, olivy konzervované, olivový olej (jedlý -), palmové ořechy (jedlý olej z), palmový olej (jedlý), pektin pro kulinářské účely, zeleninové šťávy na vaření, zelenina v pikantním nálevu, nakládaná zelenina, žampiony, konzervované, pyl jako potrava, brusinkový kompot (kompot), olej řepkový jedlý, hrozinky, semínka (zpracovaná -), ančovičky (sardele), sardinky, kyselé zelí, kůry ovocné, měkkýši (neživí), šunka, šlehačka, hlemýžďí vejce (na konzumaci), vepřové maso, vepřové sádlo, sumýši (neživí), kukly housenek bource morušového k lidské výživě, sezamový olej, tahini (pasta ze sezamových semínek), gamat (mořský rak) neživý, sójové boby, konzervované jako potrava, sójové mléko (náhražka mléka), semínka (zpracovaná slunečnicová -), slunečnicový olej (jedlý -), slanina, jedlé tuky, lůj (jedlý -), polévky (přípravky na výrobu), tuňák, tofu, rajčatový protlak, rajčatová šťáva na vaření, lanýže (konzervované -), alec vata určená pro lidskou spotřebu, hnízda ptačí jedlá, klobásy, salámy, párky, uzeniny v těstě, uzeniny, bujóny, vývary (přípravky na), cibule (konzervovaná -); (30) káva, čaj, kakao a kávové náhražky, rýže, tapioka a ságo, mouka a obilninové přípravky, chléb, pečivo a cukrovinky, vodová a smetanová zmrzlina, cukr, med, melasa, droždí, prášek do pečiva, sůl, hořčice, ocet, omáčky (chuťové přísady), koření, led pro osvěžení, chaluha (koření), anýz (koření), příchutě do nápojů, příchutě do potravin, pšeničná mouka, příchutě do pečiva, směsí do dortů, pivní ocet, zahušťovací přípravky pro vaření pokrmů, poživá do zmrzlin, fazolová mouka, kandys, žemle (sladké -), nekynutý chléb, sendviče, máslové sušenky, cheeburgy (sendviče), chow-chow (chuťové přísady), čatni (chuťové přísady), kuskus, kari (koření), pudinky, pěna (dezert -) (cukrovinka), ledový čaj, arašidové cukrovinky, nudle, změkčovací přípravky do masa, pro domácí použití, masové koláče, masové šťávy (omáčka), fondány, ovocné omáčky, jarní závitky, včelí materií kašička, želé ovocné (cukrovinky), kukuřičná kaše, ječné kroupy, ječná mouka, drcený ječmen, lupínky, vločky (obilné), cereálie, občerstvení (na bázi cereálií), chuťové přísady, hřebíček (koření), glukóza pro kulinářské účely, lepkové přísady pro kulinářské účely, krupice, kroupy pro lidskou spotřebu, oves (mletý -), chalva (cukrovinka), zázvor, mražený jogurt (mražená cukrovinka), rostlinné přípravky jako kávové náhražky, kávové příchutě, kávové nápoje výrobky z kakaa, kakaové nápoje, kapary, karamely (bonbóny), bramborová moučka, žvýkačky, kečup, kuchyňská sůl, sůl ke konzervování potravin, krekry, bylinkové čaje (neléčivé), poleva (ledová) (dorty -), zahradní bylinky (konzervované -) koření, kurkuma, lékořice (cukrovinka), sladké dřevo (cukrovinka), lněná semena určená pro lidskou spotřebu, kukuřice (mletá -), kukuřičné vločky, kukuřičná mouka, makaróny, makronky (pečivo), maltóza (sladový cukr), slad určený pro lidskou spotřebu,, mandlové cukrovinky, marinády, marcipán, mandlové

těsto, majonéza, mořská voda na vaření, moučná jídla, sirupy a melasa, ovesná kaše (mléčná -), kávové nápoje s mlékem, kakaové nápoje s mlékem, čokoládové nápoje s mlékem, glazura na šunku, moučné výrobky, muškátový ořech, müsli, potraviny na bázi ovsu, pokrmy z nudlí (hotové), strouhanka, pečivo s masovou náplní, koláče s náplní, pastilky (cukrovinky), pesto (omáčka), petits fours (zákusky), palačinky, pepř, permik, mentol do cukrovinek, mentolové cukrovinky, paprika (koření), pizza, propolis, cereální tyčinky s vysokým obsahem proteinů, popcorn (pražená kukuřice), quiche (slaný koláč), ravioli, rýžové chlebičky, pochutiny na bázi rýže, doplňky k jídlu, šafrán (koření), šlehačka (přípravky na ztužení -), salátové zálivky, kvasnice, čokoláda, čokoládové nápoje, čokoládová pěna, nové koření, celerová sůl, housky, hořčičná moučka, pasta ze sójových bobů (přísada), sójová mouka, sójová omáčka, sorbety (zmrzlinové), zálivky (na ochucení), špagety, prášky na výrobu zmrzliny, soda bikarbóna pro kuchyňské účely (soda na pečení), škrob jako potrava, badyán, suši, přírodní sladidla, tabbouleh (arabský salát), tacos, tapioková mouka, droždí do těsta, těstoviny, rajčatová omáčka, dorty, tortilly, vanilka (příchut'), vanilin (vanilková náhražka), vafle, vinný kámen pro kulinářské účely, pšeničné klíčky pro lidskou spotřebu, požívá do uženin, aromatické přípravky do potravin, cikorka (kávoová náhražka), skořice (koření), lepek jako potravinu, pralinky, cukrovinky ke zdobení vánočních stromků, suchary; (31) surové a nezpracované zemědělské a vodní plodiny, zahradnické a lesní produkty a produkty akvakultury, surové a nezpracované zrní a semena, čerstvé ovoce a zelenina, čerstvé bylinky, rostliny a květiny, cibule, sazenice a osivo pro výsadbu, živá zvířata, krmivá a nápoje pro zvířata, slad, obilí nezpracované, luštěniny; (32) piva, minerální vody, šumivé nápoje a nápoje nealkoholické, šňávy ovocné, sirupy a přípravky k zhotovování nápojů, koncentráty, a prášek k zhotovování nealkoholických nápojů, energetické nápoje, izotonické nápoje, hypotonické nápoje, ovocné a zeleninové nápoje a džusy, mražené ovocné nápoje, nesyčené, nealkoholické mražené ochucené nápoje, nápoje obohacené o přidané vitaminy (nikoliv pro léčebné účely), nealkoholická piva; (33) alkoholické nápoje (s výjimkou piva); (34) tabák, tabákové výrobky, náhražky tabáku (nikoli pro léčebné účely), cigarety, doutníčky (cigarillos), doutníky, kapesní balíčky cigaret, cigaretové dutinky, cigaretové filtry, cigaretový papír, elektronické cigarety, kapalné roztoky do elektronických cigaret, zápalky a kuřácké potřeby; (35) propagační činnost, reklama (kromě té určené pro osobní nebo nákladní automobily), pomoc při řízení obchodní činnosti), obchodní administrativní, zprostředkování dovozu a vývozu, organizování, provozování a kontrola vědomostních a motivačních programů, maloobchodní služby a on-line maloobchodní služby související s prodejem výrobků jako přístroje a nástroje vědecké, námořní, geodetické, fotografické, filmové, optické, přístroje pro vážení, měření, signalizaci, kontrolu (inspekci), záchranu a přístroje pro vyučování, přístroje a nástroje pro vedení, přepínání, přeměnu, akumulaci, regulaci nebo řízení elektrického proudu, přístroje pro záznam, převod, reprodukci zvuku nebo obrazu, maloobchodní služby a on-line maloobchodní služby související s prodejem výrobků jako magnetické nosiče dat, záznamové disky, kompaktní disky, televize, DVD a ostatní digitální záznamové nosiče, ústrojí pro přístroje na mince, pokladny registrační, kalkulačky, zařízení na zpracování dat, počítače, počítačový software, hasicí přístroje, přístroje pro přenos zvuku a obrazu, telekomunikační přístroje, mobilní telekomunikační přístroje, mobilní telekomunikační mikrotelefony, maloobchodní služby a on-line maloobchodní služby související s prodejem výrobků jako digitální telekomunikační přístroje a nástroje, tablety, počítačový hardware, počítačový aplikační software, počítačový software ke stažení internetu, nahraný počítačový software, softwarové aplikace, mobilní softwarové aplikace, aplikace ke stažení pro multimediální zařízení, počítačové hry, software pro počítačové hry, programy počítačových her, kapesní počítače (PDA), maloobchodní služby a on-line maloobchodní služby související s prodejem výrobků jako kapesní osobní počítače, mobilní telefony, laptopy, telekomunikační síťové přístroje, softwarové ovladače pro telekomunikační síť a pro telekomunikační přístroje, ochranné oděvy, ochranné přilby, televize, sluchátka, přístroje pro globální systémy k určování polohy (gps), satelitní navigační přístroje (kromě těch určených pro osobní nebo nákladní automobily), počítačový software nahraný na discích CD-rom (kromě toho určeného pro osobní nebo nákladní automobily), SD karty (bezpečné digitální karty), brýle, dioptrické brýle, sluneční brýle, maloobchodní služby a on-line maloobchodní služby související s prodejem výrobků jako ochranné brýle a jejich pouzdra, kontaktní čočky, fotoaparáty, objektivy, mp3 přehrávače audio pásky, audio kazety, audio disky, audio a video pásky, audio a video kazety, audio a video disky, videopásky, videokazety, videodisky, cd, DVD, elektronické publikace ke stažení, obrazové soubory ke stažení, hudební soubory ke stažení, podložky pod myš, magnety, kryty pro mobilní telefony, pouzdra pro mobilní telefony, maloobchodní služby a

on-line maloobchodní služby související s prodejem výrobků jako soupravy handsfree pro telefony, magnetické karty, kódované karty, aplikační software pro mobilní telefony, software pro telekomunikace, software pro zpracování finančních transakcí, elektronické oznamovací tabule, elektrické baterie (kromě těch určených pro osobní nebo nákladní automobily), nabíječky baterií (kromě těch určených pro osobní nebo nákladní automobily), bezpečnostní poplašná zařízení, bezpečnostní kamery, bezpečnostní výstražné přístroje, bezpečnostní kontrolní přístroje, bezpečnostní dohlížecí přístroje, počítačový software pro zabezpečovací účely, maloobchodní služby a on-line maloobchodní služby související s prodejem výrobků jako počítačový software pro zabezpečovací účely, sim karty, antény, poplašná zařízení, elektrické kabely, chemické přístroje a nástroje, nahrané programy související s operačními počítačovými systémy, periferní zařízení počítačů, přístroje pro zpracování dat, diagnostické přístroje, nikoliv pro lékařské účely, přístroje pro měření vzdálenosti, přístroje pro záznam vzdálenosti, vyzváněcí tóny ke stažení pro mobilní telefony, elektronické visačky pro identifikaci zboží, maloobchodní služby a on-line maloobchodní služby související s prodejem výrobků jako elektronické visačky pro identifikaci zboží, okulary, ochranné brýle pro sport, magnetické identifikační karty, přístroje pro vzájemnou komunikaci, reproduktory, magnetické datové nosiče, matematické přístroje, modemy, elektrické monitorovací přístroje, televizní přístroje, testovací přístroje, nikoliv pro lékařské účely, telekomunikační vysílače, papír, lepenky, tiskárenské výrobky, fotografie, papírenské zboží, maloobchodní služby a on-line maloobchodní služby související s prodejem výrobků jako kancelářské potřeby, učební a vyučovací pomůcky, plastické obaly, vybavení pro výuku, psací potřeby, psací nástroje, psací pomůcky, knihy, katalogy, karty, výukové manuály, časopisy, zásilkové katalogy, noviny, prospekty, periodické publikace, kalendáře, diáře, etikety, mapy, tištěné publikace, pohlednice, plakáty, tištěné ceníky, tištěné formuláře, maloobchodní služby a on-line maloobchodní služby související s následujícím: oděvy, obuv, kloboučnické zboží, pomůcky a nádoby pro domácnost nebo kuchyň, nádobí, stolní náčiní, vybavení pro vaření, nože, vidličky a lžíce, čisticí potřeby, zahradnické potřeby, klenoty, hodinářské potřeby a chronometrické přístroje, hudební nástroje, přístroje pro osvětlení (kromě těch určených pro osobní nebo nákladní automobily), textil (kromě toho určeného pro osobní nebo nákladní automobily), textilní výrobky pro domácnost, nábytek, vybavení, tašky, zavazadla, toaletní potřeby, kosmetika, farmaceutické výrobky, přípravky pro čištění, maloobchodní služby a on-line maloobchodní služby související s prodejem následujícího: hry a věci na hraní, potřeby pro gymnastiku, potřeby pro sport, sportovní vybavení, maso, ryby, drůbež, zvířena, pokrmy, potraviny, cukrovinky, dezerty, pekařské výrobky, delikatesy, ovoce, květiny, káva, čaj, kakaó, cukr, rýže, piva, minerální vody, šumivé nápoje a jiné nealkoholické nápoje, alkoholické nápoje, maloobchodní služby a on-line maloobchodní služby vztahující se k následujícímu: interaktivní terminály s dotykovou obrazovkou, teleskopické držáky na selfie (ruční stativy), chytré prsteny, chytré telefony, chytré hodinky, maloobchodní služby a on-line maloobchodní služby související s prodejem následujícího: pozemní vozidla (s výjimkou osobních nebo nákladních automobilů), paliva, stavební materiály, železářské zboží, elektronické komponenty, obchodní řízení maloobchodních prodejen, předplatné telekomunikačních služeb pro druhé, sběr a systemizace informací do počítačových databází, sestavování statistiky, analýza nákladů a cen, pořádání soutěží pro reklamní účely, zaměstnanecké poradenství, zprostředkování zaměstnání, poskytování informací o zaměstnání, poskytování informací o zaměstnání ve spojení s programy pro mladé, obchodní správa licencí k výrobkům a službám jiných osob, obchodní informace a rady pro spotřebitele (poradna pro spotřebitele) (kromě služeb souvisejících s osobními nebo nákladními automobily), průzkum veřejného mínění, nábor zaměstnanců, srovnávání cen, zásobovací služby pro jiné osoby (nákup zboží a služeb pro jiné podniky), pronájem reklamních ploch (kromě služeb souvisejících s osobními nebo nákladními automobily), pronájem reklamního času v komunikačních médiích (kromě služeb souvisejících s osobními nebo nákladními automobily), podpora prodeje jiných osob (kromě služeb souvisejících s osobními nebo nákladními automobily), vyhledávání sponzorů, sjednávání obchodních smluv pro jiné osoby, informační a poradenské služby ve výše uvedených oblastech (kromě služeb souvisejících s osobními nebo nákladními automobily), informační a poradenské služby vztahující se k výše uvedeným službám poskytované online z počítačových databází nebo internetu (kromě služeb souvisejících s osobními nebo nákladními automobily), informační a poradenské služby vztahující se k výše uvedeným službám, poskytované prostřednictvím telekomunikační sítě (kromě služeb souvisejících s osobními nebo nákladními automobily), aktualizace a údržba dat v počítačových databázích, analýzy nákladů, dodavatelské služby pro třetí osoby (nákup výrobků a služeb pro jiné

podniky), fakturace, hospodářské (ekonomické) prognózy, obchodní nebo podnikatelské informace, komerční správa licencí na výrobky a služby ostatních, marketingové studie, obchodní management a podnikové poradenství, obchodní nebo podnikatelský průzkum, obchodní nebo podnikatelské informace, oceňování obchodních podniků, organizování výstav (komerčních nebo reklamních) (kromě služeb souvisejících s osobními nebo nákladními automobily), překlad informací do počítačových databází (kromě služeb souvisejících s osobními nebo nákladními automobily), pořádání veletrhů pro obchodní a reklamní účely (kromě služeb souvisejících s osobními nebo nákladními automobily), provozní auditů, průzkum trhu a veřejného mínění, příprava mezd a výplatních listin, řízení obchodních záležitostí nebo obchodní činnosti průmyslových nebo obchodních podniků, ekonomické konzultační služby; ; (36) pojištění (kromě služeb souvisejících s osobními nebo nákladními automobily), služby finanční (kromě služeb souvisejících s osobními nebo nákladními automobily), služby peněžní, služby nemovitostní, finanční analýzy, bankovníctví, banky úvěrové, daňové odhady (služby), důchodové fondy, zakládání a správa investičních a podílových fondů a vedení finančních operací s tím spojených, koupě, prodej nebo zprostředkování obchodu s nemovitostmi pro investiční nebo podílové fondy, převzetí podnikání stejného nebo obdobného druhu, zastupování jiné obdobné společnosti s obdobným předmětem podnikání, na takových společnostech se podílet i jako ručící a možnost zřízovat dceřiny společnosti, obstaravatelská činnost ve správě bytového a nebytového fondu, správa a rozvoj majetkových fondů s výjimkou fondů investičních, podílových a privatizačních, kapitálové investice, elektronický převod kapitálu, finanční informace, finanční odhady a oceňování (pojišťovnictví, bankovníctví, nemovitosti), finanční poradenství, finanční ručení, finanční řízení, finanční sponzorování, garance, záruky, kauce, hypotéky (poskytování půjček), informace o pojištění, investování kapitálu, kanceláře realitní, konzultační služby v oblasti pojišťovnictví, koupě na splátky (financování) (kromě služeb souvisejících s osobními nebo nákladními automobily), nákup a platby na splátky (kromě služeb souvisejících s osobními nebo nákladními automobily), kreditní karty (služby), makléřské služby, správa nemovitostí, oceňování a odhady (daňové), oceňování nemovitostí, on-line bankovní služby, směňování peněz, penzijní fondy, pojištění, uzavírání pojistek, pojistky životní (životní pojištění), zprostředkování pojištění, poradenství v oblasti pojištění, poskytování finančních informací prostřednictvím webových stránek, pronájem nemovitostí, pronajímání kanceláří (nemovitosti), vybírání nájemného, pronájem činžovních domů, pronájem bytů, půjčky (financování), půjčky (zástavní), realitní kanceláře, směnárenské služby, správa majetku, správa nemovitostí, úrazové pojištění (uzavírání smluv), vydávání obchodovatelných cenných papírů, obchodování s cennými papíry, obstarávání a vydávání cenných papírů a poskytování s tím souvisejících služeb, úschova a ukládání cenných papírů, obstarávání a splácení cenných papírů a vyplácení výnosů z nich, poradenská činnost ve věcech cenných papírů, vydávání kreditních karet, zajištění financování stavebních projektů, zúčtovací banky (provádějící bezhotovostní operace), konzultační služby finanční, kancelář pro inkasování pohledávek, homebanking, clearing, shromažďování prostředků na dobročinné účely, organizování sbírek, služby likvidace podniků (finanční záležitosti), vyplácení důchodů, úschovní služby, úschova v bezpečnostních schránkách, agenturní služby v oblasti dluhopisů, agenturní služby v oblasti cenných papírů, agentury na směnu peněz, agentury pro vymáhání dluhů, agentury v oboru dluhopisů a jiných cenných papírů, elektronické bankovníctví, elektronické zpracování plateb prostřednictvím globální počítačové sítě, filantropické služby týkající se peněžních darů, služby v oblasti finančních výzkumů; (37) stavebnictví a opravy, instalační služby, dodávka, montáž, uvedení do provozu, servis, údržba, revize a opravy strojů a zařízení pro elektrárny, teplárny, chemické a petrochemické závody, čistírný odpadních vod a zařízení pro úpravu a/ nebo likvidaci různých druhů odpadů, dodatečné vybavení a úpravy strojů, provádění staveb, dozor nad stavbami, konzultace ve stavebnictví, údržba a opravy počítačového vybavení (hardware), stavební informace, stavitelství, stavební služby, inženýrská činnost v investiční výstavbě, zámečnictví, opravy bezpečnostních zámků, truhlářství, restaurování a údržba nábytku, topeňářství, klempířství a instalatérství, montáž a opravy topných zařízení, opravy, revize a zkoušky vyhrazených elektrických zařízení, instalace a opravy elektrických spotřebičů, těžba vzácných kovů, důlní těžba, povrchová těžba, těžba drahých kamenů, montáž, uvedení do provozu, servis, údržba, opravy, rekonstrukce a modernizace pozemních a podzemních dopravních prostředků a dopravních zařízení, jejich částí, komponent a příslušenství (s výjimkou osobních nebo nákladních automobilů), servis, opravy, údržba, rekonstrukce železničních motorových a nemotorových vozidel pro osobní přepravu, servis, opravy, údržba, rekonstrukce a modernizace strojů a zařízení v oblasti jaderné energetiky,

montáž strojů a zařízení v oblasti jaderné energetiky, provádění inspekci, kontrol, revizí a prohlídek strojů a zařízení v oblasti jaderné energetiky, provádění staveb, jejich změn a odstraňování, údržba nemovitostí, obstarávání a poskytování odborné pomoci, posudků, rad, doporučení a stanovisek k zabezpečení přípravy a realizace staveb a výkon technického dozoru, elektroinstalace budov pro telekomunikační přenos, opravy a údržba elektronických zařízení, instalace a montáž telefonních linek, instalace a opravy antén, instalace a údržba fotovoltaických zařízení, instalace a opravy telekomunikačních sítí, instalace a opravy počítačového hardwaru, instalace a montáž alarmů, poplašných zařízení, zámků a zabezpečovacích zařízení, jejich údržba a opravy, instalace, údržba a opravy elektrických strojů a generátorů, instalace komunikačního vybavení, instalace, opravy a údržba počítačů a počítačových periferních zařízení, instalace opravy a údržba průmyslových zařízení, instalace solárních energetických systémů, instalace, údržba a opravy vysílacích přístrojů, konzultace v oblasti stavitelství a stavebnictví, havarijní služby; (38) telefonní komunikace, pronájem zařízení pro přenos informací, vysílání v rámci této třídy, služby zpravodajské agentury, informační a tiskové kanceláře, teletextové služby, komunikační služby, přenášení pomocí satelitních družic, elektronický přenos dat zpráv a informací, konferenční místnosti, přenos hlasu po internetu, komunikace prostřednictvím počítačů, mobilních a jakýchkoliv jiných elektronických zařízení (, poskytování online fór pro komunikace, poskytování on-line komunikačních spojení, která převádějí uživatele webových stránek k dalším místním a globálním webovým stránkám, služby mobilní telekomunikační sítě, služby pevné telekomunikační linky, poskytování širokopásmového telekomunikačního přístupu, širokopásmové služby, služby v oblasti bezdrátové komunikace, služby v oblasti digitální komunikace, služby rozhlasového a televizního vysílání, služby televizního vysílání vztahující se k IPTV, poskytování přístupu k IPVT, služby pro přístup k internetu, posílání e-mailových a textových zpráv, informace o telekomunikačních prostředcích poskytované přes telekomunikační sítě, služby poskytovatele sítě, jmenovitě pronájem a řízení přístupového času k datovým sítím a databázím, zejména internetu, komunikační služby pro přístup k databázi, poskytování přístupu do databázi, pronájem přístupového času do počítačové databáze, provozování telekomunikačních sítí, služby v oblasti elektronických informačních tabulí, poskytování přístupu k blogům, poskytování přístupu k podcastům, služby diskusních místností pro sociální sítě, poskytování online fór, fóra pro sociální sítě, poskytování elektronických telekomunikačních připojení, směrovací a spojovací služby pro telekomunikace, pronájem telekomunikačního zařízení, poskytování přístupu k počítačovým databázím v oboru vytváření sociálních sítí, společenského představení a seznamování, informace a poradenské služby spojené s výše uvedenými službami, mobilní telefony (komunikace -), komunikace prostřednictvím počítačových terminálů, komunikace po síti optických vláken, telefonická komunikace, přenos zpráv a obrázků pomocí počítačů, elektronické nástěnky (telekomunikační služby), přenos elektronické pošty, přenos faxem, zaslání zpráv, paging (rozhlas, telefon nebo jiné prostředky elektronické komunikace), poskytování diskusních místností na internetu, poskytování telekomunikačních kanálů pro teleshopping, poskytování telekomunikačního připojení ke globální počítačové síti, poskytování uživatelského přístupu do globální počítačové sítě, rádiové vysílání, pronájem doby přístupu do globální počítačové sítě, pronájem přístrojů pro přenos zpráv, půjčování modemů, půjčování telefonů, satelitní přenos, směrovací a spojovací služby pro telekomunikace, telekonferenční služby, telegrafická komunikace, telefonní služby, telexové služby, přenos digitálních souborů, online přenos blahopřání, zaslání telegramů, služby hlasové pošty, služby zpravodajské agentury, bezdrátové vysílání, služby telekomunikačních bran, služby internetového portálu; (39) doprava (kromě té určené pro osobní nebo nákladní automobily), balení a skladování zboží, organizování cest, dopravní, přepravní a skladovací činnosti, remorkáž odtahování dopravních prostředků při poruchách, doručování balíků, doručování zboží, doručování novin a časopisů, záchrana lodí, plavidel, rozbití ledu, dodávky květin, dovoz, doprava, zprostředkování přepravy, spedice, skladování lodí, skladování zboží, balení zboží, informace (skladování -), plnění lahví, zprostředkování pronájmu lodí, frankování pošty, nošení, převozy sanitkou, kurýrní služby (dokumenty nebo zboží), lodivodství, pilotování, pronájem letadel, letecká doprava, přeprava nábytku, skladování elektronicky uložených dat nebo dokumentů, doprava povodem, doprovázení turistů, pronájem autokarů, cestování (rezervace -), doprava (rezervace -), záchrané služby, zprostředkování námořní dopravy, obsluhování zdymadel, námořní doprava, nakládání resp. vykládání, doprava tramvají, říční doprava, železniční doprava, lodní trajektová doprava, transport nákladními vlečnými čluny, přeprava a uskladnění odpadu, doprava cenností, logistika v dopravě (kromě té určené pro osobní nebo nákladní automobily), podmořské záchrané práce,

prohlídky (turistické), náklad (lodní doprava zboží), dopravní informace, plavidla (pronajímání -), pronájem garáží, pronájem mrazniček, pronájem vagonů, pronájem mrazicích boxů, pronájem skladovacích kontejnerů, pronájem skladů, pronájem parkovacích ploch, pronájem koní, půjčování kolečkových židlí (pojízdných křesel), pronájem potápěčských skafandrů, potápěčské zvony (pronájem-), balení zboží, distribuce elektřiny, rozvody elektrické energie do domácností, rozvod energie, rozvod vody, pronájem osobních železničních vozů, překlád (zboží) námořními nákladními čluny; (40) zpracování materiálů, zejména kovů a plastů, výroba energie, zpracování ropy a plynu, dekontaminace nebezpečných látek, likvidace odpadu, recyklace odpadu, spalování odpadu, zpracování odpadu, třídění odpadu, pronájem zařízení pro výrobu energie, výroba elektřiny ze sluneční energie, příprava elektronických obvodů pomocí vzorkování povrchové energie, poradenské, informační a konzultační služby spojené s výrobou elektřiny, výroba tepelné energie, tepla a páry, výroba a úprava plynu, výroba a úprava vody, povrchová úprava kovů (ne natírání), aplikace otěruvzdorných nátěrů na kovy a plasty, aplikace otěruvzdorných povlaků (nátěrů) na strojírenské součásti, aplikace ochranných povrchových potahů na stroje a nářadí, vazby publikací, knihařství, stříhání látek (stříhová služba), úprava oděvů, zakázkové krejčovství, služby týkající se barvení, rytí, gravírování, vodévzdorná úprava látek, konzervování potravin a nápojů, rámování uměleckých děl, galvanizace, pokovování, mletí, zhotovování kopií klíčů, laminování, zpracování kůže, informace o zpracování materiálu, úprava papíru (konečná), foto tisk, tiskárny, zpracování ropy, pronájem klimatizačních zařízení, letování, apretování textilií, svářečské služby, dřevo (zpracování -), informační a poradenské služby vztahující se k výše uvedeným službám; (41) výchova, vzdělávání, zábava a sportovní činnost, internátní školy, výchovně-zábavné klubové služby, provozování muzeí, organizování kulturních nebo vzdělávacích výstav, pořádání a řízení pracovních setkání (školení), pořádání loterií, pronájem sportovních hřišť, služby poskytované školami (vzdělávání), vyučování (výuka), organizování představení filmová studia, filmová tvorba, zábavní parky, fotografování, provozování golfových hřišť, překladatelské služby, sportovní a kulturní aktivity odborné školící služby (nahrávání videopásek, vzdělávací informace, informace o možnostech rekreace, profesní rekvalifikace, pomoc při výběru povolání, knižní servis (pojízdny -), noční kluby, sportovní služby pro kempování, knihovny (půjčovny knih), rekreace, služby diskžokejů, tlumočnické služby, kluby zdraví a fitness, služby osobního trenéra (fitness trénink), provozování zoologických zahrad, tlumočení posunkové řeči, vedení kurzu fitness, obrazové zpravodajství, gymnastický výcvik, kaligrafické služby, skládání hudby (služby -), služby v oblasti grafické úpravy, jiné než pro reklamní účely, fotografování na mikrofilm, umělecké módní agentury, stříh videopásků, orchestry (služby poskytované -), módní přehlídky pro zábavní účely (organizace -), náboženská výchova, dabing, drezúra zvířat, organizování plesů, psaní scénářů, psaní textů (jiných než reklamních), půjčování audio zařízení, pronajímání osvětlovacích zařízení pro divadla nebo televizní studia, pronájem dekorací, půjčování filmových promítaček a příslušenství, půjčování filmů, pronájem rozhlasových a televizních přijímačů, pronájem herních zařízení, pronájem hraček, půjčování sportovního nářadí, s výjimkou dopravních prostředků, pronájem sportovišť, půjčování potápěčské výstroje, pronajímání tenisových dvorců, pronájem divadelních dekorací, pronájem audio nahrávek, půjčování videokamer, výroba videofilmů, půjčování videopásek, pronájem video-rekordérů, cirkusy; (42) vědecké a technologické služby a související výzkum a projektování, analytické a výzkumné služby v průmyslu, navrhování a vývoj počítačového hardwaru a software, aktualizace počítačových programů, architektonické poradenství, bakteriologický výzkum, biologický výzkum, elektronické ukládání dat, instalace počítačových programů, klinické studie (klinický výzkum), chemické analýzy, chemický výzkum, inženýrské práce (expertizy), konzultace v oblasti počítačového softwaru, konzultační služby v oblasti informačních technologií, laboratorní (vědecké) služby, obnova počítačových dat (regenerace), počítačové programování, údržba počítačových programů, projektování (stavební), studie technických projektů, pronájem počítačového software, tvorba počítačových systémů, tvorba software (počítačových programů), vědecký výzkum, vývoj a výzkum nových výrobků, inženýrsko-technická činnost v oblasti investiční výstavby, poradenství v oblasti počítačového hardware, znalécké služby vztahující se k databázím, datům, elektronickým přístrojům a/nebo počítačovému softwaru, matematické modelování, vyměřování silnic, inspekce vozidel, předpovědi počasí, informace o počasí (služby), tvorba map, služby na šifrování a dešifrování pro komunikační cíle, pronájem a/nebo prodej času pro přístup k počítačovým databázím a jiným počítačovým službám, obnova počítače po zhroucení, tvorba a údržba webových stránek pro druhé, inženýrské práce, technické projektové studie, aktualizace počítačového

softwaru, grafický design, hosting webových stránek, kalibrace (měření), vytváření umělého deště, poradenství v oblasti úspor energie, převod dat nebo dokumentů z fyzických nosičů na elektronická média, konverze počítačových programů a dat, s výjimkou fyzické konverze, digitalizace dokumentů (skenování), kopírování počítačových programů, průmyslový design, instalace počítačového softwaru, služby vědecké laboratoře, geodézie, testování materiálů, výzkum ve strojírenství, vzdálené monitorování počítačových systémů, navrhování obalů, obalový design, provozování internetových vyhledávačů, poskytování vědeckých informací a poradenství v oblasti strojírenství, řízení jakosti, pronájem webových serverů, výzkum a vývoj nových výrobků pro jiné osoby, služby v oblasti informačních technologií, programování přístrojů na zpracování dat, služby poskytovatele aplikačních služeb, tvorba a správa blogů pro druhé, odborné poradenství a odborné posudky vztahující se k technologiím, služby pronájmu zařízení na zpracování dat a počítačů, technické služby vztahující se k navrhování a plánování zařízení pro telekomunikace, výzkum vztahující se k telekomunikačním technikám, monitorování síťových systémů v oboru telekomunikací, technická podpora vztahující se k telekomunikacím a přístrojům, výzkum spojený s bezpečností, služby v oblasti počítačového bezpečnostního systému monitorování, údržba počítačového softwaru v oblasti zabezpečení počítačů a prevence počítačových rizik, aktualizace počítačového softwaru týkající se zabezpečení počítačů a prevence počítačových rizik, služby zabezpečení, ochrany a obnovy v oblasti informačních technologií, poradenství v oblasti internetového zabezpečení, programování internetových bezpečnostních programů, poradenství v oblasti bezpečnostního softwaru, počítačová analýza bezpečnostních hrozeb pro ochranu dat, návrh a vývoj systémů zabezpečujících elektronická data, navrhování a vývoj systémů pro zabezpečení internetových dat, ochrana proti počítačovým virům, odblokování mobilních telefonů, informační a poradenské služby týkající se výše uvedených služeb, poradenské a inženýrské činnosti a služby v oblasti dopravního strojírenství, výzkum, vývoj, projektování a konstrukce pozemních a podzemních dopravních prostředků (s výjimkou osobních nebo nákladních automobilů) a dopravního vybavení, jejich součástí, dílů a příslušenství, testování, měření a analýzy týkající se pozemních a podzemních vozidel (s výjimkou osobních nebo nákladních automobilů) a jejich částí, součástí a příslušenství, studie strojírenských projektů, služby testování, služby ověřování a služby kontroly kvality, poradenské a inženýrské činnosti v oblasti informačních technologií, návrhářství, poradenské a inženýrské činnosti v oblasti jaderného strojírenství, výzkum, vývoj, projekce, konstrukce a montáž strojů a zařízení v oblasti jaderné energetiky; (43) služby zajišťující stravování a nápoje, dočasné ubytování, provozování kempů, prázdninové tábory (ubytovací služby), hotelové služby, motely (služby -), penziony pro zvířata, zásobování, dětské jesle, domovy důchodců, penziony, turistické noclehárny, poskytování přechodného ubytování, pronájem přístrojů na vaření, půjčování židlí, stolů, prostírání, nápojového skla, pronájem přenosných staveb, pronájem zásobníků pitné vody, pronajímání jednacích místností, půjčování stanů, rezervace přechodného ubytování, rezervace hotelů, rezervace penzionů; (44) lékařské služby, veterinární služby, péče o hygienu a krásu osob a zvířat, zemědělské, zahradnické a lesnické služby, farmaceutické služby, kliniky nebo sanatoria (soukromé), lázeňské služby, služby nemocnice, pronájem lékařského zařízení, zdravotní péče, zdravotní poradenství, zdravotnická střediska, stomatologie, zotavovny, poradenské služby týkající se zdraví, informační služby, konzultační služby týkající se péče o zdraví, poskytování informací vztahujících se k lékařským službám, poskytování informací o zdraví; (45) právní služby, právní pomoc právníkem a fyzickým osobám ve věcech souvisejících s jejich podnikatelskou činností, bezpečnostní služby pro fyzickou ochranu hmotného majetku a osob, konzultační služby v oblasti duševního vlastnictví, licence k duševním právům, monitorování práv duševního vlastnictví pro právní poradenské účely, registrace názvu domén (právní služby), poskytování licencí na počítačový software (právní služby), poradenství v oblasti duševního vlastnictví, právnícké (komerční služby), správa autorských práv, osobní a společenské služby poskytované ostatními za účelem uspokojování potřeb jednotlivců, jmenovitě adopční agentury, seznamovací služby, hlídání dětí, podpora při úmrtí blízké osoby, pohřební služby, služby krmení koček (v nepřítomnosti majitele), doprovod do společnosti, půjčování oděvů, služby poskytované seniorům a zdravotně postiženým osobám, konzultace v oboru osobních vztahů, poradenské služby pro prevenci kriminality, detektivní služby, služby týkající se venčení psů, služby doprovodu, informace o módě (poskytování), genealogické služby, poručnícké služby, půjčování oděvů, půjčování klenotů, hlídání domů v době nepřítomnosti majitelů, služby sociálních sítí online, lobbistické služby, s výjimkou těch pro komerční účely, služby kanceláře ztrát a náleží, vedení seznamů svatebních darů k

výběru třetími osobami, zprostředkovatelské služby v oblasti manželských sporů, školení (duchovní), služby sociálních sítí online, osobní konzultační služby v oblasti módy, služby osobního nakupování, opatrování domácích zvířat, služby agentury poskytující společenský doprovod, plánování a zajišťování svatebních obřadů, bezpečnostní služby pro ochranu majetku a jednotlivců, informační a poradenské služby týkající se výše uvedených služeb.

- (511) 1, 2, 3, 4, 5, 6, 7, 8, 9, 10, 11, 12, 13, 14, 15, 16, 17, 18, 19, 20, 21, 22, 23, 24, 25, 26, 27, 28, 29, 30, 31, 32, 33, 34, 35, 36, 37, 38, 39, 40, 41, 42, 43, 44, 45
(540)



- (593) Obrazová

(111) **393796**

(220) 24.08.2018

(320) 24.08.2018

(442) 03.04.2019

(151) 21.09.2022

(730) **ŠKODA AUTO a.s.**, tř. Václava Klementa 869, Mladá Boleslav, Mladá Boleslav II, 29301, CZ

(210) O-580628

(510) (1) chemické výrobky určené pro průmysl, vědu a fotografii, jakož i pro zemědělství, zahradnictví a lesnictví, umělé pryskyřice v surovém stavu, plastické hmoty v surovém stavu, hnojiva pro půdu, hasící prostředky, prostředky pro kalení a letování kovů, chemické výrobky určené ke konzervování potravin, tříslicí materiály, lepidla a lepicí materiály pro průmyslové použití, lepidla na kovy a plastické hmoty, lepidla na koberce, termoplastická lepidla, lepidlo v rozprašovači, montážní lepidla, lepicí tyčinky, všechno pro průmyslové účely, adhezivní přípravky na chirurgické bandážování, lepidla na plakáty, lepidla na obkladačky a papírové tapety, lepicí pásy pro průmyslové účely, pojiva ve formě lepidel na opravy rozbitých předmětů, epoxidové pryskyřice v surovém stavu, klovatiny ve formě lepidel a rozpouštědel pro klovatiny, odlepování a separování (přípravky k-), chladírenské (studené) nástřiky, chemické výrobky ve formě pěny, chemické látky pro vytváření nebo stabilizaci pěny, pěnicí směsi, pěnové nástřiky, chemické sloučeniny pro cementové malty, keramické dlaždice a keramiku, porcelán a průhledné glazury na porcelán, chemické látky pro všeobecné výrobní použití při čištění elektronických komponentů a lékařských zařízení, povrchově aktivní látky, povrchově aktivní činidla, chemické sloučeniny na úpravu povrchových parametrů kapalin, materiálů pro povrchové úpravy a inkoustů, tekutiny pro použití při přenosu tepla, chlazení, zpracování kovů a vrtání, čištění fólií, vývoji latentních otisků prstů, výrobě lékařských zařízení, mokřem čištění suchých leptaných součástí, čištění rozvodů kapalného kyslíku a plynného kyslíku, zpracování farmaceutických a chemických přípravků, chemická čistící a vysoušecí činidla pro elektronické části, součásti, podsestavy, sestavy, přesné součásti, optické výrobky, optoelektroniku, součásti pro letecký průmysl, letecké motory a letadla, indikátory sterilizace, kolorimetrické indikátory, chemicky ošetřený papír, chemicky ošetřené papírové indikátory, chemické směsi pro aplikaci na látky a oděvy pro uvolnění skvrn, látky pro impregnaci a dokončování veškerých materiálů, chemické směsi pro čištění koberců, látek a čalounění, chemické sloučeniny pro použití na tkaniny, čalounění, koberce a jiné obklady podlah za účelem odpuzování skvrn a kapalin, chemické látky pro zajištění odpudivosti materiálů proti vodě a oleji, chemické výrobky, včetně chemických směsí pro aplikaci na různé povrchy, materiály pro odpuzování mastnoty a oleje a skvrn tekuté polymerní potahovací směsi pro aplikaci na tištěné povrchy pro zajištění lepší přilnavosti uvedených potisků na uvedené povrchy, fluorované výrobky, které poskytují odpudivost vůči vodě a skvrnám, mohou být používány na tkaných látkách, kůži a kobercích z nylonu a polypropylenu, skleněné mikrokuličky připravené na plastový podklad, které, při připevnění na látky poskytují těmto látkám retroreflexní vlastnosti, které podporují noční viditelnost oděvů vyrobených z látek, skleněné granule pro použití při

výrobě, činidla na uvolňování forem používané ve stavebním průmyslu při betonování, činidla k uvolňování forem, lepidla na střechy, voděodolné nátěrové soupravy skládající se především polymerních lepicích a těsnících nátěrů pro střešní instalace, vysokoteplotní silikonové sloučeniny používané na tvarování těsnění, emulgátory pro použití při výrobě polymerů, povrchově aktivní látky pro použití při výrobě polymerů, a emulgátory pro emulzní polymeraci monomerů za účelem vytvoření fluoropolymerů pro použití při výrobě plastových předmětů, chemické látky, jmenovitě filtrační činidla, filtrační média a molekulární separační média pro všeobecné průmyslové použití, včetně farmaceutického, chemického průmyslu a průmyslu nátěrových hmot, filtrační média obsahující absorbenty na odstraňování nečistot z tekutin a jiných filtrovatelných látek pro použití ve farmaceutickém, potravinářském a nápojovém, chemickém, elektronickém průmyslu a průmyslu nátěrových hmot, nezpracované plasty v podobě filtračních materiálů na odstraňování nečistot z tekutin a jiných filtrovatelných látek pro použití ve farmaceutickém, potravinářském a nápojovém, chemickém, elektronickém průmyslu a průmyslu nátěrových hmot, fluoropolymerů, fluoroplastů, sloučeniny obsahující fluoropolymerů a/nebo nefluorované polymery a/nebo jiné chemické přísady, vulkanizovatelné sloučeniny fluórového kaučuku plněné fluoropolymerními sloučeninami, elektricky vodivé fluórové kaučuky a fluórové plasty a sloučeniny polytetrafluoroethylenu, chemické přísady pro plasty (včetně konstrukčních plastů), polyolefinové přísady při zpracování, antiblokovací činidla, nukleární činidla, čerňící činidla, mazací činidla na chemické bázi, separační přípravky a samozhášecí přísady, fluoropolymerová pojivová činidla, přísady pro zpracování kaučuku, přípravky na ošetření kaučuku, vnitřní nebo vnější separační činidla na kaučuk a plast, chemické přísady, které podporují nebo vylepšují vulkanizaci fluoroelastomerů a chemických přísad, které zlepšují nebo modifikují vlastnosti fluoroelastomerů po vulkanizaci, chemické výrobky používané při výrobě fluoropolymerů, chemické výrobky používané při výrobě fluoroelastomerů, chemické výrobky používané při výrobě fluoroplastů, fluorovaných monomerů, tetrafluorethylenu, hexafluorpropylenu, vinylidenfluoridu, monomerů obsahujících éter, halogenovaných a nitrilem tvrzených monomerů, katalyzátory, přípravky na regulaci růstu řas pro použití při výrobě střešních šindelů a tašek a pro použití v jiných aplikacích na střechy a střešní materiály, benzen, benzol; (2) barvy, nátěry, laky ochranné výrobky proti korozi a proti deteriorizaci dřeva, barviva, inkousty na tisk, značkování a rytecké práce, přírodní pryskyřice v surovém stavu, kovy listkové a práškové pro malíře, dekorátory, tiskaře a umělce, mořidla, ochranné nátěry a těsnící nátěry na maltu, keramické dlaždice, dřevěné podlahy, betonové podlahy a povrchy, vany, sprchy, toalety, dřezy, nátěry do interiéru a exteriéru domů a budov, nátěrové směsi v podobě barvy, ochranné nátěry na elektronické součásti, chemické výrobky pro použití při odlupování dřeva pro opravy povrchů nábytku a pro jiné účely, chemické směsi k nanesení na dřevěné substráty pro poskytování ochranné vrstvy odolné vůči skvrnám, rozpuštědlům a obroušení, materiály odrážející světlo (nikoli v arších reflexní nátěrové směsi ochranné nátěry na oftalmologické čočky, čočky fotoaparátů a jiné optické čočky, ochranné nátěry na bázi epoxidových pryskyřic pro průmyslové použití určené k aplikaci na svařované potrubní spoje a součásti a jiné kovové, dřevěné, betonové a podobné materiály pro jejich ochranu před rzi, korozi a poškozením, jak u nadzemních, tak u podzemních konstrukcí, emaily, podvozky vozidel (ochranné nátěry pro -), ředidla do barev základní nátěry na povrchy, které se mají natírat, tvrdidla na barvy, základové barvy, glazury, nátěry k opravě povrchů ze skleněného vlákná a umělé hmoty, kaučukové protiskluzné směsi v podobě barev pro aplikaci do uliček uvnitř námořních vozidel a kolem nich, gelové nátěrové pryskyřice a jejich barviva pro aplikace na povrchy lodí k ochraně před jejich korozi a poškozením; (3) neléčivé kosmetické a toaletní přípravky, neléčivé přípravky na čištění zubů, parfumerie, éterické oleje, přípravky pro bělení a jiné prací prostředky, přípravky pro čištění, leštění, odmašťování a broušení, mýdla, vonné oleje, kosmetika, vlasové vody (lotions), zubní pasty, čistící roztoky, odličování (přípravky na -), adstringentní přípravky pro kosmetické účely, kamence (antiseptický), aloe vera pro kosmetické účely (přípravky -), ambra (parfumerie), antistatické přípravky pro použití v domácnosti, pocení (přípravky proti -) toaletní potřeby, aroma (éterické oleje), aroma do nápojů (éterický olej), osvěžovače dechu (pásy), spreje pro osvěžení dechu, éterické esence/éterické oleje, cedrové dřevo (éterické oleje z), obočí (kosmetické přípravky na -), tužky na obočí, mýdla pro oživení, zjasnění tkanin, pečivové trestí (éterické oleje), soli koupelové, ne pro medicínální účely, koupele (kosmetické přípravky do -), balzámy jiné

než pro léčebné účely, barvy na vousy, vosk na vousy, bergamotový olej, pemza, krémy na bělení pokožky, bělicí přípravky (odbarvovače) pro kosmetické účely, bělicí přípravky na prádlo, bělicí soli, bělicí soda, výtažky z květů (parfumerie), lešticí přípravky na nábytek a podlahy, vosk na podlahy, deodoranty pro lidskou potřebu nebo pro zvířata, dezinfekční mýdla, dezodorizační mýdlo, detergenty (čisticí prostředky), s výjimkou pro použití při průmyslových procesech a lékařství, diamantinové brusivo, stlačený vzduch uchovávaný v plechovkách pro účely čištění a odstraňování prachu, vonná dřeva, vonné sáčky do prádla, parfémovaná voda, louchavský, depilační přípravky, přípravky na odstraňování vodního kamene pro užití v domácnosti, zjasňovače barev chemické pro použití v domácnosti (prádlo), modřidlo na prádlo, barviva toaletní, odbarvování (přípravky pro -), odstraňování barev barvy (kosmetické -), tuhy pro kosmetické účely, odmašťovací přípravky, s výjimkou těch, které jsou užívány při průmyslových postupech nebo při výrobě, odlakovače, gaultierový olej, geraniol, politury (leštidla), prádlo (přípravek pro saténování), škrob leskový na prádlo, skelné plátno, apretační přípravky pro zehlení prádla, hladicí kameny, květinové parfémy (základní látky -), barviva na vlasy, lak na vlasy, vlasové vody, krémy (kosmetické -), pokožka (kosmetické přípravky pro péči -), heliotropin, jasmínový olej, lepidla pro kosmetické účely, kolínská voda, korund (brusivo), kosmetické neceséry, kosmetické tužky, čistící křída, umělé nehty, řasy oční umělé, levandulový olej, levandulová voda, krémy na kůži, lesky na rty, rtěnky, přípravky pro odstranění vosku na podlahy (přípravky pro drhnutí), pleťová voda pro kosmetické účely, osvěžovače vzduchu, mandlové mléko pro kosmetické účely, mandlový olej, mandlové mýdlo, masážní gely jiné než pro léčebné účely, medicínální mýdla, karbidy kovů (brusiva), utěrky napuštěné čistícími přípravky na čištění, odpadní roury (přípravky na čištění -), rostliny (přípravky pro vytváření lesku na listech), mycí přípravky pro intimní hygienu a deodorační přípravky, pižmo (parfumerie), nálepky pro zdobení nehtů, laky na nehty, přípravky pro péči o nehty, soda na praní, na čištění, louch sodný na praní, neutralizační přípravky na trvalou ondulaci, oleje pro toaletní účely, oleje pro kosmetické účely, čistící oleje, ondulace (přípravky na -), voňavkářské výrobky, pasty na obtahovací řemeny, mentol pro voňavkářství, mentolová sílice (výtažkový olej), lešticí přípravky pro umělý chrup, papír lešticí, lešticí červeci, kameny lešticí, lešticí vosky, pomády pro kosmetické účely, potpourri (směsi voňavých látek), cididlo, kúra quillaji na praní, vykuřování (přípravky pro -) parfumerie, vonné tyčinky, kapaliny na mytí skel do ostříkovačů vozidel, protézny zubní (přípravky pro čištění -), růžový olej, prostředky na odstraňování rzi, neklouzavé tekutiny na podlahy, safrol, čpavek (alkálie prchavé) čistící prostředek, křída plavená, kosmetické přípravky pro zeštíhlení, brusné přípravky, pudr na líčení, pískové plátno, krejčovský vosk, krém na obuv, vosky na obuv, ševcovská směla, mýdlo proti pocení, šampóny, silikonový karbid (brusivo), opalovací přípravky, škrob na prádlo, badyánová esence, mastkový prášek, toaletní, tapety (přípravky na čištění -), terpentýnová sílice, terpentýn, jako odmašťovací přípravek, kosmetické přípravky pro zvířata, šampóny pro domácí zvířata, tripl na leštění (břídlice), suché šampóny, sušící prostředky pro myčky nádobí, vazelína z ropy pro kosmetické účely, vulkanický popel k čištění, modřidla, namáčení prádla (přípravky pro), peroxid vodíku pro kosmetické účely, vata pro kosmetické účely, vatové tyčinky pro kosmetické účely, změkčovače tkanin (pro praní), kadidlo, zubní bělicí gely, obtisky (ozdobné -) pro kosmetické použití, citrónový olej (sílice); (4) průmyslové oleje a tuhy, mazadla, výrobky pro pohlcování, zavlažování a vázání prachu, palivo na svícení, svíčky a knoty, oleje do barev, antracit, olej zvlhčující, vosk včelí, palivové dřevo, mazut, palivové těkavé směsi, palivo ve formě briket, lůj, knoty svíček, parfémované svíčky, uhelné brikety, oleje na odstranění bednění (stavebnictví), elektrická energie, prach (přípravky pro odstraňování -), tuhy ke svícení, olej rybí nejedlý, grafit jako mazadlo, dřevěné brikety, dřevěné uhlí (palivo), třísky dřevěné na zapalování, karnaubský vosk, kerosin, rafinovaný petrolej, olej (kostní -) pro průmyslové účely, hnědé uhlí, podpalovače, koks, olej na ochranu, konzervaci zdívá, knoty na lampy, tuk z vlny, konzervační přípravky pro kůži (oleje a tuhy), plyny používané ke svícení, olej motorový, svíčky pro noční osvětlení, nafta, nechemická aditiva do paliv, tuhy průmyslové, olej na textil, olein, nafta motorová, ozokerit, zemní vosk, smotky papírové na zapalování, parafin, ropa, mazadla pro řemeny, protiskluzové přípravky pro hnací řemeny, vosky na hnací řemeny, ricinový olej k technickým účelům, řepkový olej pro průmyslové účely, mazací tuhy, technické kapaliny, mazadla na obuv, plyn generátorový, přípravky ze sójového oleje proti přilnavosti kuchyňského nádobí, olej slunečnicový pro průmyslové účely, zametání (přípravky na vázání prachu při -), stearin, dehtový uhelný olej, rašelina (palivo), brikety rašelinové (palivo), pohonné látky, vazelína pro průmyslové účely, vosk pro průmyslové účely, mazadla na zbraně, ceresin, troud; (5) farmaceutické a veterinářské výrobky, hygienické výrobky pro léčebné účely, dietní

potraviny a dietetické přípravky pro léčebné nebo veterinární účely, potraviny pro batolata, potravní doplňky pro lidskou potřebu a pro zvířata, náplasti, obvazový materiál, materiály pro plombování zubů a pro zubní otisky, dezinfekční přípravky, výrobky pro hubení škodlivých zvířat, fungicidy, herbicidy, zubní vosk, laxativa, lékařské přípravky na hubnutí, tablety na hubnutí, adjuvanty pro lékařské účely (pomocné látky), přípravky na hubení roztočů, akonitin, aldehydy pro farmaceutické účely, algicidy, algináty pro farmaceutické účely, alkalické jodidy pro farmaceutické účely, alkaloidy pro lékařské účely, alkohol k léčebným účelům, přípravky z aloe vera pro farmaceutické účely, zubní amalgámy, aminokyseliny pro lékařské účely, aminokyseliny pro veterinární účely, analgetika, anestetika, angostura (kúra -) pro lékařské účely, antibiotika, protirevmatické prsteny, antiseptika, vata antiseptická, přípravky potlačující chuť k jídlu pro lékařské účely, léky pro lidskou potřebu, léky k veterinárním účelům, léky k použití ve stomatologii, zácpa (léčiva pro zmírnění -), vata aseptická, čaj na astma, étery pro farmaceutické účely, žiravé (leptavé) látky pro farmaceutické účely, leptavé tyčinky, roztoky na výplach očí, oční pásky pro lékařské účely, octany pro farmaceutické účely, dětské plenkové kalhotky, koupelové přípravky pro léčebné účely, koupel (terapeutické přípravky do -), bakteriální jedy, bakteriální přípravky pro lékařské a zvěrolékařské účely, bakteriologické přípravky pro lékařské a zvěrolékařské účely, vlákniny (dietetické -), balzámy pro lékařské účely, menstruační hygienické potřeby, obinadla pro ošetření ran, kúry pro farmaceutické účely, utišující prostředky, biologické tkáňové kultury pro lékařské účely, biologické tkáňové kultury pro veterinární účely, biologické přípravky pro lékařské účely, biologické přípravky pro zvěrolékařské účely, biocidy, goulardova voda, krev pro lékařské účely, hematozen, pijavice pro lékařské účely, krevní plazma, pastilky pro farmaceutické účely, opalovací tablety, brom pro farmaceutické účely, kantaridin v prášku, chemické přípravky proti obilné sněti, mšička révokaz (chemické přípravky proti), chemické prostředky pro léčení révy vinné, antikoncepční přípravky (chemické), chemické vodiče pro elektrody elektrokardiografií, chemické přípravky pro ošetřování plísní, diagnostikování těhotenství (chemické přípravky pro -), chemické přípravky pro lékařské účely, chemické přípravky pro farmaceutické účely, chemické přípravky pro zvěrolékařské účely, chinin pro lékařské účely, chinolin pro lékařské účely, implantáty (chirurgické -) (živé tkáně), chloralhydrát pro farmaceutické účely, chloroform, kondurango (kúra -) pro lékařské účely, kurare, odvary pro farmaceutické účely, zubní cementy, deodoranty jiné než pro lidskou potřebu nebo pro zvířata, deodoranty na oděvy a textil, dezinfekční přípravky pro chemická wc, dezinfekční přípravky pro hygienické účely, čistící prostředky k lékařským účelům, diabetický chléb upravený k léčebným účelům, diagnostické přípravky, diastáza (enzym měnící škrob na maltózu) k lékařským účelům, dietetické látky upravené k lékařskému použití, digitalin, výtažky z kopru pro lékařské účely, drogy pro léčebné účely, slitiny drahých kovů pro zubolékařské účely, bílkovinné přípravky pro lékařské účely, tinktury (farmaceutické přípravky), hořec pro farmaceutické účely, enzymy pro lékařské účely, enzymy pro zvěrolékařské účely, enzymatické přípravky pro lékařské účely, enzymatické přípravky pro zvěrolékařské účely, octan hlinitý pro farmaceutické účely, estery pro farmaceutické účely, eukalyptol pro farmaceutické účely, eukalyptus pro farmaceutické účely, fenykl pro lékařské účely, fermenty pro farmaceutické účely, tuhy pro lékařské účely, tuhy pro zvěrolékařské účely, antipyretika (léky proti horečce), moučka rybí pro farmaceutické účely, mucholapky, lep na mouchy, přípravky na hubení much, formaldehyd pro farmaceutické účely, omrzliny (přípravky na -), mast na omrzliny pro farmaceutické účely, kyselina gallová k farmaceutickému použití, plyn pro lékařské účely, želatina pro lékařské účely, mateří kašička pro farmaceutické účely, jedy, glycerin pro lékařské účely, glycerofosfáty, guajakol pro farmaceutické účely, guma pro lékařské účely, gumiguta pro lékařské účely, gurjunský balzám pro lékařské účely, pásy pro přichycení hygienických vložek, hemostatické tyčinky, lepidla na umělé chrupy, hemoglobin, hemoroidy (přípravky proti -), přípravky na ničení suché hniloby, droždí pro farmaceutické účely, pocení (přípravky proti -), živočišné uhlí pro farmaceutické účely, výtažky z chmele k farmaceutickým účelům, hormony pro lékařské účely, tmel na zvířecí kopyta, kuří oka (léčiva na -), náplasti na kuří oka, repelenty pro psy, toaletní vody pro psy, přípravky na mytí pro psy, hydrastin, hydrastinin, vakcíny, kalhotky (absorpční -) pro inkontinentní pacienty, repelenty proti hmyzu, sexuální lubrikanty pro osobní potřebu, irský mech (karagen) pro lékařské účely, izotopy pro lékařské účely, jalap (výtažek z jalapového kořene - projímadlo), jod pro farmaceutické účely, jodidy pro farmaceutické účely, jodoform, jodová tinktura, jujuba (léčivá), soli draselné pro lékařské účely, přípravky na bázi vápna k farmaceutickým účelům, kalomel, chlorid rtuťný, chladivé spreje pro lékařské účely, kafir pro lékařské účely, kafrový olej k lékařským účelům, kandys pro lékařské účely, kapsle na léky, karbol (přípravek na

hubení parazitů), obklady, katechu pro farmaceutické účely (výtažek z akácie katechové), žvýkací gumy, kaučuk pro zubolékařské účely, kostní cement pro chirurgické a ortopedické účely, kokain, kolodium pro farmaceutické účely, obvazy tlakové, bolest hlavy (tyčinky proti -), byliny na kouření pro lékařské účely, bylinné čaje k léčebným účelům, kreozot (olejovitá směs fenolických látek) pro farmaceutické účely, krotónová kůra, přípravky s mikroorganismy k použití v lékařství a zvěrolékařství, sladké dřevo pro farmaceutické účely, larvy (přípravky pro hubení -), olej z tresčích jater, lněné semínko pro farmaceutické účely, lecitin pro lékařské účely, tekuté masti, roztoky na kontaktní čočky, rozpouštědla pro odstraňování náplastí, toaletní vody a mléka k farmaceutickým účelům, toaletní vody a mléka k veterinárním účelům, čištění vzduchu (přípravky na -), lupulin pro farmaceutické účely, magnezium (oxid hořečnatý) pro farmaceutické účely, slad pro farmaceutické účely, sladové mléčné nápoje pro lékařské účely, mandlové mléko pro farmaceutické účely, kůra kořenovníku k farmaceutickým účelům, přípravky na hubení myši, nápoje upravené pro lékařské účely, léčivé byliny, léčivé infuze, léčivé přípravky na podporu růstu vlasů, léčivé čaje, mořská voda pro zdravotní koupele, mouka pro farmaceutické účely, vývar z meduňky lékařské k farmaceutickým účelům, mléčný tuk, mentol, prostředky proti bolesti hlavy, mléčné fermenty pro farmaceutické účely, mléčný cukr pro farmaceutické účely, minerální potravinové doplňky, soli minerálních vod, popáleniny (přípravky na ošetření -), přípravky na sterilizaci půdy, antiidiuretické přípravky, mozoly (přípravky na -), vzduch dezodorizující přípravky, prořezávání zubů (přípravky k usnadnění -), přípravky na vaginální výplach k lékařskému použití, snížení sexuální aktivity (přípravky pro -), modelovací vosk pro dentální účely, moleskin pro lékařské účely (imitace kůže), kalhotky zdravotní, bahno do koupele, léčivé bahno, moli (přípravky proti -), ústní vody k léčebným účelům, paličkovice nachová (námel) pro farmaceutické účely, kůra myrobalánu k farmaceutickým účelům, prostředí pro bakteriologické kultury, sušené mléko pro kojenče, bílkovinné potraviny pro lékařské účely, výživné látky pro mikroorganismy, doplňky výživy, alginátové doplňky stravy, enzymy - doplňky stravy, doplňky stravy z mateří kašičky, glukózové dietní doplňky, potravinové doplňky z droždí, kazeinové doplňky stravy, potravinové doplňky ze lněného semínka, potravinové doplňky z lněného oleje, lecitin (potravinové doplňky), pylové potravinové doplňky, propolisové potravinové doplňky, proteinové potravinové doplňky, potravinové doplňky z pšeničných klíčků, potravinové doplňky pro zvířata, narkotika, bikarbonát sodný pro farmaceutické účely, vedlejší produkty zpracování obilnin pro dietetické nebo lékařské účely, nervová soustava (léčiva posilující -), kapsle pro farmaceutické účely, léčivé oleje, opiáty, opodeldok, organoterapeutické preparáty, antioxidantní tablety, papír na hořčičné obklady, protiparazitní obojky pro zvířata, antiparazitní přípravky, pektin pro farmaceutické účely, pepsiny pro farmaceutické účely, peptony pro farmaceutické účely, perlový pudr pro lékařské účely, máta k farmaceutickým účelům, farmaceutické přípravky proti lupům, farmaceutické výrobky na ošetření pokožky, fenol pro farmaceutické účely, fosfáty pro farmaceutické účely, kryptogamní rostliny (přípravky proti -), pomády pro lékařské účely, porcelán na zubní protézky, bronchodilatační přípravky, přípravky se stopovými prvky pro lidskou potřebu a pro zvířata, sterilizační přípravky, propolis pro farmaceutické účely, proteinové doplňky pro zvířata, pyretový prášek (z kopretiny), hořkoň pro lékařské účely, kebračo pro lékařské účely, rtuťové masti, radioaktivní látky pro lékařské účely, radium pro lékařské účely, potkani, krysy (jedy na -), vykuřovací tablety, vykuřovací přípravky pro lékařské účely, čistící přípravky na kontaktní čočky, lékárníčky, přenosné, naplněné, kořeny rebarbory pro farmaceutické účely, čichací soli, ricinový olej pro lékařské účely, radiologicky kontrastní látky pro lékařské účely, masti pro farmaceutické účely, soli do minerálních koupelí, smilax (sarsaparilla) k lékařským účelům, kyslík pro lékařské účely, kyslíkové koupele, kyseliny pro farmaceutické účely, pesticidy, cupanina pro farmaceutické účely, uspávací přípravky, zubní brusivá, slímáci (přípravky na hubení -), sirmý květ pro farmaceutické účely, sírové knoty na dezinfekci, hořčice pro farmaceutické účely, hořčicový olej pro lékařské účely, hořčičové obklady, séra, léky na séroterapii, sikativa (vysoušecí látky) pro lékařské účely, sirupy pro farmaceutické účely, ramenní obvazy pro chirurgické účely, masti na popáleniny od slunce, přípravky proti spálení sluncem k farmaceutickým účelům, sperma na umělou inseminaci, kmenové buňky pro lékařské účely, kmenové buňky pro veterinární účely, škrob pro dietetické nebo farmaceutické účely, steroidy, vložky do podprsanky na kojení, strychnin, styptika (přípravky pro zastavení krvácení), sulfoamidů (léčiva), čípky, tabákové výtažky (jako insekticidy), menstruační tampóny, terpentýn k farmaceutickým účelům, terpentýnový olej pro farmaceutické účely, vody termální, thymol pro farmaceutické účely, zvířata (přípravky pro mytí -), tinktury pro lékařské účely, tonika (léky), glukóza pro lékařské účely, škůdci (přípravky pro hubení -) vaginální výplachy, vazelína pro

lékařské účely, gáza na obvazování, lékárníčky včetně obsahu, digestiva pro farmaceutické účely, látky způsobující tvorbu puchýřů, mytí dobytka (přípravky pro -), vitamínové přípravky, tužky na bradavice, peroxid vodíku pro lékařské účely, repelentní kadidla proti hmyzu, kámen vinný pro farmaceutické účely, inkontinentní vložky, bizmutové přípravky pro farmaceutické účely, oxidodusičnan bismutitý pro farmaceutické účely, hojivé (léčivé) houby, anthelmintika (léky proti střevním parazitům), léčivé kořeny, zubní laky, dřevo cedrové s repelentním účinkem, étery celulózy pro farmaceutické účely, estery celulózy pro farmaceutické účely, cukr k léčebným účelům; (6) obecné kovy a jejich slitiny, kovové stavební materiály, kovové stavební materiály přenosné, kovové materiály pro železnice, kovové kabely a dráty neelektrické, kovové potřeby zámečnické a klempířské, kovové trubky, sejfy, hutní výrobky, rudy, okapové roury (kovové), parkovací konstrukce (kovové) pro jízdní kola, přípojky a odbočky potrubní (kovové), hliník, drát hliníkový, alobal (hliníková fólie), kovadliny, kotvy, přístavní (uvazovací) bóje kovové, desky kotevní, nátrubky (kovové), armatury pro potrubí na stlačený vzduch, vyztužovací materiály (kovové) pro řemeny, stavby (kovové) výztuže pro -, rolety vnější (kovové), kabiny (kovové) na převlékání, nosníky (kovové), trámy (kovové), ocel pásová, svěrky (kovové), vázací pásy (kovové), ocelové pásy, ingoty z obecných kovů, stavební nebo nábytkové kování z nikelové mosazi, stavební kování, chrániče (kovové) pro stromy, stavby (panely kovové), kovové konstrukce, svorky (kovové) na kabely a roury, kovové nádoby na stlačený plyn nebo zkapalněný vzduch, nádrže (kovové), víka (kovová) na nádoby, beryllium (glucinium), košťata (kovové) násady pro -, bedněni (kovové) pro betonování, kování (kovové) pro postele, kolečka k postelím (kovová), vázací dráty (kovové), pásy kovové pro použití v zemědělství, plechy, pásy kovové, olovo (jako surovina nebo polotovary), olověné plomby, šrouby (kovové), kádě (kovové), bramy (plošky) železné desky, poštovní schránky (kovové), bronz, bronz na náhrobky, bronz (umělecká díla z -), číslice a písмена z obecných kovů, s výjimkou tiskařského písma, busty z obecných kovů, cermet (kovokeramický materiál), chrom, chromové rudy, kovové nádoby na skladování a přepravu, krytina střešní (kovová), střechy (kovové), tašky střešní (kovové), okapní žlaby (kovové), kotevní piloty (kovové), pomníky (kovové), uzávěry na kufrů, bedny a kazety, dráty z obecných kovů, dráty ze slitin obecných kovů - netavitelné, drátěné pletivo, lana ocelová, lana pro lanovky, kovová lana, odvodňovací roury, turnikety, točny (železnice), okenní uzávěry (kovové), potrubí tlakové (kovové), kolíky (kovové), trysky (kovové), konzoly (kovové) pro stavebnictví, železo (surovina nebo polotovary), kovové zboží (drobné), pražce železniční (kovové), výhybky železniční, dráty (železní), rudy železné, formy na led (kovové), značky (kovové) pro vozidla, zámky pro vozidla (kovové), pastí na divokou zvěř, střikací kabiny (kovové), bečky (kovové), kovové sudy, zátky na sudy (kovové -), pružiny (drobné kovové zboží), piliny (kovové), okna (kovová), překlady (kovové), kování na okna, okenní zarážky (kovové), okenice (kovové), kovové okenní rámy, zástřešky okenní, kladyk vodící pro okna, ferochrom (slitina železa a chromu), ferotitan, ferowolfram, kobilky kerbové (podpěry ohniště), kovové záruzdorné stavební materiály, zástěny pro topeniště nebo krby (kovové), sošky z obecných kovů, příruba (nákrůžky) kovové, kovové uzávěry na lahve, kovové zástěny (- proti hmyzu), balicí fólie (kovové), manipulační palety (kovové), náspyky (kovové), nemechanické, kovová škrabadla na obuv, podlahy (kovové), galenit (olovněná ruda), vázací pásy na snopy (kovové), háčky pro věšáky (kovové), desky pamětní (kovové), kovové pokladničky, germánium, kovy (kovové), lešení (kovová), římsy (kovové), skleníky (kovové přenosné), rámy skleníků (kovové), formy slévárenské (kovové), pletivo (kovové), příčky kovových zábradlí, zvonky, zlaté pájky, pomníky náhrobní (kovové), náhrobky (kovové obruby pro), hrobky (kovové), klenby (kovové), desky náhrobní (kovové), madla (kovová), kování na rukojeti (kovová), litina (surová nebo polotovary), hafnium (kov), kovadliny (přenosné), pouta, schránky (kovové) na ručníky, pájky (na pájení natvrdo), čísla domovní (kovová), nesvítilí, smýčky (kovové) pro manipulaci s nákladem, podkovy koňské (hřebíky pro), kurníky (kovové), identifikační štítky (kovové), indium, žaluzie (kovové), spojovací šrouby (kovové) pro lana, kovové spojky pro kabely a lana, s výjimkou elektrických, podlahové dlaždice (kovové), kadmium, plošiny prefabrikované (kovové), nástavce komínové (kovové), kryty komínové (kovové), krabice z obecných kovů, lanové úvazky (kovové), okapy - žlaby (kovové), kování (úhelníky), kovové spojky na řetězy, bedny (kovové), skoby (kovové), ventily (kovové) pro drenážní roury, klapky pro vodovodní potrubí (kovové), háčky na věšení šatů (kovové), čelisti svěrčků (kovové), skoby pro horolezce kovové, slévárenské kokily, plechovky, koše (kovové), kovové konstrukce kluzišť, umělecká díla z obecných kovů, měď (surovina nebo polotovary), měděný drát, neizolovaný, měděné kroužky, nákladací palety (kovové), obrysnice pro železnice (kovové), stojany pro sudy (kovové), kompozice (ložiskové kovy), manipulační pásy (kovové), lišty,

latě (kovové), besídky (kovové konstrukce), podlážky roštové (kovové), slitiny z obecných kovů, silniční svodidla (kovová), lišty vodičí (kovové), ventilační zařízení (kovové potrubí pro -), vyztužovací materiály (kovové) pro potrubí, limonit (železná ruda), pájení natvrdo (kovové tyčinky pro -), svařování (kovové tyčinky pro -), bloky, předvalky (hutnické materiály), hořčík (magnesium), mangan, markýzy (kovové), sloupy (kovové), obložení stěn (kovová), držadla nožů (kovová), mosaz (surová nebo polotovar), výztuže (kovové) do betonu, rudy kovové, lahve na stlačený plyn a zkapalněný vzduch, mřížky (kovové), klece (kovové) pro divoká zvířata, kovové řetězy, kov ve formě prášku, konstrukce (kovové stavební), kovové kroužky, svařovací a pájecí dráty (kovové), nábytkové kování (kovové), nábytek (kolečka pro -), molybden, feromolybden, malta (kovové kádě na míchání), objímky (kovové), hřebíky, identifikační náramky (kovové) pro použití v nemocnicích, alpaka (nové stříbro), lana (kovová) neelektrická, nikl, nýty (kovové), niob, poznávací značky (kovové), křídlová okna (vyhlídky) kovová, zástěny (kovové) ke kamnům, lanové dráhy pozemní (kovové materiály pro -), pancéřové plechy, pancéře (pancéřové desky), pojízdné (mobilní) schody pro odbavování cestujících kovové, kůly (kovové), oplocení (kovové), reklamní sloupy (kovové), dlaždice (kovové), dláždění (kovové), zarážky (kovové), pyroforické kovy, botičky (zajišťovací kleštiny na znehynění kol automobilů), odpalovací rampy (kovové), lišty (kovové) pro římsy, zástrčky (dveřní), západky zámek, kobalt (surovina), kovové roury, kolena (kovová) pro potrubí, kovové potrubí, spojky trubkové (kovové), rolety ocelové, zámky (kovové) pro brašny a tašky, kování na rakve, sloupy (kovové) pro stavebnictví, kovové nádoby na skladování kyselin, výdřevy (kovové), poklopy průřezů (kovové), panty dveřní, panty, závěsy (kovové), podložky (kovové), háčky na břidlicovou krytinu (kovové), kolejnice (kovové), kolejnicové spojky, štíty vývěsní (kovové), hadice (kovové navijáky nemechanické pro navijení -), navijací bubny (kovové), s výjimkou mechanických na navijení hadic, zámky (kovové), s výjimkou elektrických, klíče, kroužky na klíče z obecných kovů, mazací čepy, (železářství), pružinové zámky, komíny (kovové), roury kouřové (kovové), matice šroubové (kovové), upínací stoly (kovové), kovové popruhy pro manipulaci s nákladem, prahy (kovové), šrouby s okem, bazény (kovové), nádrže plovoucí (kovové), plovoucí rampy pro kotvení lodí (kovové), kladky (kovové), jiné než pro stroje, násady na kosy (kovové), bezpečnostní schránky, bezpečnostní řetězy (kovové), značky signalizační, s výjimkou světelných a mechanických (kovové), panely signalizační, s výjimkou světelných a mechanických (kovové), niklová mosaz, argenta (slitina), stříbrné pájky, ferossilicium, zásobníky (kovové), síla, napínače (svorky pro -), napínače drátů (kovové), napínací zařízení na kovové pásy, třmeny napínací (kovové) pro kovové pásy, spíže (kovové) na uchovávání potravin, klíny kovové, ostruhy, žebříky (kovové), věže na skoky do vody (kovové), čepy (kovové), štetovnice (kovové), ostatní drát, ocel, nezpracovaná nebo jako polotovar, ocelový plech, ocelový drát, ocelolitina, ocel na odlitky, ocelové konstrukce, ocelové koule, slitiny oceli, ocelové stožáry, ocelové roury, tyče (kovové), fólie cinové (staniol), sochy z obecných kovů, schody (kovové), skoby stoupací (náledníky), kolíčky (drobné železářské zboží), kování na vycházkové hole (kovové), dopravní značky (kovové), s výjimkou světelných a mechanických, sloupy (kovové) pro elektrické vedení, stojky (kovové), obložení vnitřní lamelové (kovové), tanky (kovové) na tekutá paliva, tantal, budky telefonní (kovové), sloupy telegrafní (kovové), titan, tombak (měkká mosaz), kovové obruče na sudy, vrata (kovová), palety (kovové přepravní), řemenové spony (kovové) pro stroje, napínače řemenů (kovové), příčky stavební (kovové), schodiště kovová, schodiště (kovové stupně), zábradlí (kovová), jako části schodišť, dveřní kování (kovové), závory dveřní, dveře (kovové), zarážky dveří (kovové), výplně dveří (kovové), dveřní kliky (kovové), domovní zvonky, s výjimkou elektrických, západky (kovové), klepadla dveřní, otvírače dveří, s výjimkou elektrických, dveřní rámy (kovové), závory (kovové), kladky (kovové) pro posuvné dveře, dveřní uzávěry, s výjimkou elektrických, kovy obecné (surové nebo jako polotovary), lamely (kovové), vanad, klapky (kovové), jiné než části strojů, obložení stavební (kovová), obaly z pocínovaného plechu, nádoby (jako obal) kovové, výztuže (kovové) pro ropné vrty, těsnící uzávěry (kovové), postříbřené cinové slitiny, tlakové potrubí (kovové), zvonečky pro zvířata, řetězy pro dobytek, kovové vaničky pro ptáky, kovové konstrukce voliér, visací zámky, obklady stěn (kovové), potrubí vodovodní (kovové), cinové desky, plechy, bílé kovy, násady pro nářadí (kovové), skříňky na nářadí (kovové), prázdné, bedny na nářadí (kovové), prázdné, kovové korouhvičky, větrem poháněná zařízení na odhánění ptáků vyrobená z kovu, wolfram, háky (kovové), ohrady (kovové), stanové kolíky (kovové), kovové trubky pro ústřední topení, stropní desky (kovové), zinek, cín, zirkonium, přichytky (hřebíky), objímky, prstence (kovové), slitiny používané pro odlévání, železné odlitky jako polotovary, výkovky z oceli, slitinový výkovek (nepracovaný nebo

polotovar) kovový, kovové výlisky, bílé slitiny, kovové slitiny, slitiny na tvrdé pájení, kovové nádoby (průmyslové), kovové kontejnery, kovové konstrukce, kovové konstrukce budov, kovové mostní konstrukce, zásobníky (kovové konstrukce), prefabrikované kovové konstrukce, kovové tlakové nádoby, kovové nádoby na uskladnění plynu, obalové nádoby z kovu, kovové obytné jednotky, kovové potrubní armatury, prefabrikované kovové mosty; (7) stroje a obráběcí stroje na zpracování materiálu a pro výrobu, elektrické ruční nástroje, motory spojky a transmisní součásti mimo ty, které jsou pro pozemní vozidla, zemědělské nástroje, kromě ručních nástrojů poháněných ručně, lihně pro vejce, prodejní automaty, válcovací stroje a zařízení pro válcování kovů, válcovací stolice, zařízení pro manipulaci a dopravu válcovaných výrobků (vývalků), chladníky, navijáčky, svinovačky a rozvinovačky, zařízení pro úpravu vývalků, nůžky, pily, balíčky, důlní stroje a zařízení pro doly, těžební stroje, těžební lanové kotouče, dopravní těžební klece, brzdové segmenty, jiné než pro vozidla, zařízení pro těžbu, důlní zařízení, nástroje posilující nárazy k použití při hloubení vrtů, pohyblivé pásové dopravníky dopravní nádoby (skipové stanice), stroje a zařízení pro úpravu uhlí a rud, prádla uhlí a rud, třídírný uhlí a rud, zavážecí zařízení pro průmyslové pece, průmyslové pece, stroje a zařízení pro drcení, mletí a třídění, drtiče, mlýny, granulátory, molekulátory, vibrátory, míchačky, třídiče, dopravníky, vysokotlaké stroje a zařízení, hydraulické lisy, akumulátory hydropneumatické, multiplikátory tlaku, expandéry trub, zvedáky, zvedací plošiny a stoly, armatury vysokotlaké a speciální, nádoby vysokotlaké, autoklávy, rekuperátory expansivní (pístové), kotle, pamí kotle pro generování energie, s výjimkou pro pozemní vozidla, elektromechanické stroje pro chemický průmysl pro plynární, kyslíkárny, extrahárny, elektrolyzéry, zařízení pro přípravu a zpracování potravin pro cukrovary, pivovary, lihovary, stroje a zařízení pro výrobu papíru, mlýny, holandry, míchadla, zásobní nádrže, zahušťovací bubny, filtry, uzelníky, lapače písku, fortrapy, hydropulpery, hydrpfinory, vysokotlaké nátoky třasadla, válce, převaděče, regulátory automatické, mikrolisy, kalandry, řezačky, navinovačky a převinovačky, stroje na výrobu skleněného zboží, automaty na výrobu lahví, automaty na výrobu žárovkových baněk, automaty na opukování žárovkových baněk, automaty na výrobu skleněných kuliček, lisy na skleněné předměty, stroje na výrobu tabulového skla, stroje na výrobu litého skla, stroje na zpracování tabáku a výrobu cigaret, tiskařské stroje a zařízení, tiskářské rotačky, zařízení pro stereotypii, měřicí stroje, vázicí stroje, balicí stroje, třídící stroje, zkoušecí stroje, vyvrtávačky vodorovné, frézky, dřevobráběcí stroje, řezné nástroje, nože (kovoobráběcí), frézy, závitníky, závitové čelisti, závitové hlavy a přístroje, výstružníky, výhrubníky, protahovávky, záhlubníky, vrtáky tvarové, vrtací hlavy, nástroje pro tváření, rozpinací trny, pouzdra strojů, ložiskové kroužky, svěráky, unašeče, vodičí čepy a vložky, středící vložky a čepy, redukční pouzdra a vložky, vrtací pouzdra, dělicí pouzdra, stoly a stojánky, přístroje pro ostření a broušení, vrtací pákové lisy, obecné strojní části a zařízení, zalomené hřídele, převodová soukolí (skříně), pružiny, jeřáby, posuvny, točny, hříže, kompresory, turbokompresory, dmychadla, turbodmychadla, zařízení na výrobu sodovky, zařízení na výrobu minerální vody (zařízení na výrobu -), myčky lahví, zařízení pro gumářský a plastikařský průmysl, vulkanizační lisy na pneumatiky, rotační elektrické stroje, motory všeho druhu, s výjimkou elektrických motorů pro dopravní prostředky, obecné strojní součásti a části strojů - armatury, kohouty, ventily, spojky, řetězy, ozubená kola, převodové skříně, lisy, líci stroje, drtiče, mlýny, vibrátory, míchačky, separátory, vykládací a nakládací zařízení, sušičky, barvicí zařízení, zařízení pro nanášení glazur (stříkací zařízení), stroje na zemní práce, exkavátory, silniční stroje (výstavba silnic), čističe stroje silniční (s vlastním pohonem), důlní vrtáky, stroje a zařízení pro úpravu uhlí a rud - prádla uhlí a rud, třídírný uhlí a rud, stroje pro rafinaci ropy, stroje na zpracování rud, stavební stroje, míchačky na betonovou směs (stroje), jeřáby mostové, rypadla, dopravníky pásové, energetická zařízení (s výjimkou parních turbin jejich dílů a příslušenství, zejména povrchových kondenzátorů, výměníků tepla a ohříváčů napájecí vody, turbogenerátorů a elektrických generátorů), zařízení elektráren, a to větrné turbíny, vrtná zařízení, včetně plovoucích, motory, s výjimkou motorů pro pozemní vozidla, motory lodní, letecké motory, motory hydraulické, pohony pro vznášedla, zařízení v oblasti ochrany životního prostředí, a to lisovací stroje na odpad, konvertory pro katalýzu, rozprašovače odpadních vod, odvodňovací stroje, odlučovače kapalin, filtrační stroje, odlučovače a odstředivky, spojky startovací transmisní (kromě těch určených pro osobní nebo nákladní automobily), startéry motorů (kromě těch určených pro osobní nebo nákladní automobily), ložiska valivá pro stroje, řetězy hnací (kromě těch určených pro osobní nebo nákladní automobily), hřídele převodové (kromě těch určených pro osobní nebo nákladní automobily), potrubí výfukové pro motory (kromě těch určených pro osobní nebo nákladní automobily), výfuky pro motory (kromě těch určených pro osobní nebo nákladní automobily), tlumiče pro motory a

hnací stroje (kromě těch určených pro osobní nebo nákladní automobily), brzdy (díly), (kromě těch určených pro osobní nebo nákladní automobily), čerpadla palivová samoregulační (kromě těch určených pro osobní nebo nákladní automobily), palivové konvertory pro zážehové motory (kromě těch určených pro osobní nebo nákladní automobily), měniče točivého momentu, jiné než pro pozemní vozidla, regulátory otáček pro stroje, motory a hnací stroje (kromě těch určených pro osobní nebo nákladní automobily), tiskařské desky, tiskařské válce, průmyslové tiskařské stroje, dopravníky pneumatické, kompresory (stroje), stlačený vzduch (hnací stroje na -), čerpadla na stlačený vzduch, (kromě těch určených pro osobní nebo nákladní automobily), vzduchové pistole na vytlačování tmelů, proudové motory (kromě těch určených pro osobní nebo nákladní automobily), kartáče sběrné pro dynamy, řemeny pro dynamy, dynamy (kromě těch určených pro osobní nebo nákladní automobily), dynamy pro jízdní kola, elektricky poháněné kartáče, elektrody pro svářecí stroje, kladiva elektrická, elektrické pokovování - stroje, řemeny pro výtahy, řetěz k elevátoru (část stroje), natěračské stroje, barvicí stroje, pistole stříkací na barvy, filtry (části strojů nebo motorů (kromě těch určených pro osobní nebo nákladní automobily), filtrovací stroje, dokončovací obráběcí stroje, galvanizační stroje, dmychadla pro stlačování, odsávání a dopravu plynů, dmychadla, výtláčné ventilátory, klikové skříně pro stroje, železnice (stroje na stavbu -), svíčky žhavicí pro naftové motory (kromě těch určených pro osobní nebo nákladní automobily), mechanické ruční nářadí, navijecí zařízení (mechanická), zvedací stroje, sešívací stroje (drátovky), hrabací stroje (hrabačky), čisticí zařízení vysokotlaká, výtahová zařízení, pákové buchary, hydraulická ovládací zařízení pro stroje, hydraulické otvírače a zavírače dveří (části strojů), mykací povlaky (části mykacích strojů), mykací stroje, drážkovače (příslušenství strojů), kotlové trubky (části strojů), parní kotle (sběrače kotelního kamene pro -), pily řetězové, klapky zpětné (části strojů), pistole lepicí elektrické, lopatky (části strojů), hnětači stroje, kartáče uhlíkové (elektr.), písty pro motory (kromě těch určených pro osobní nebo nákladní automobily), písty (části strojů nebo hnacích strojů) (kromě těch určených pro osobní nebo nákladní automobily), kroužky pístní (kromě těch určených pro osobní nebo nákladní automobily), kompresory pro chladicí zařízení, kondenzační zařízení (ne pro turbíny), lisy košíkové, palivová čerpadla pro čerpací stanice (výdejní stojany pro -), spojiče paliva pro motory a hnací stroje (kromě těch určených pro osobní nebo nákladní automobily), klece pro kulíčková ložiska, chladiče pro motory a hnací stroje (kromě těch určených pro osobní nebo nákladní automobily), motorové kultivátory, klíky (části strojů), hřídele klikové (kromě těch určených pro osobní nebo nákladní automobily), sloupové otočné jeřáby, plnicí dmychadla, nosné konzoly pro stroje, ložiskové čepy (části strojů), pohyblivý chodník (chodníky), stroje na zpracování kůže, stroje na zpracování usní, zařízení na řezání elektrickým obloukem, zařízení na sváření elektrickým obloukem, stroje sázecí pro fotosazbu, průbojníky pro děrovací stroje, děrovačky, svářecí přístroje (elektrické -), páječky (elektrické -), elektrody pro svařování plynem, hořáky svařovací plynové, čisticí filtry ochlazovacího vzduchu (pro motory), (kromě těch určených pro osobní nebo nákladní automobily), chladiče vzduchové (kromě těch určených pro osobní nebo nákladní automobily), mandly, stroje pro vyplétání raket, stroje na montáž jízdních kol, stroje na výrobku krajek, skříně (části strojů), parní kotle, kola strojů, stojany strojů, stoly pro stroje, hřídele pro stroje, nákladní výtahy, matrice tiskářské, tiskářské kazety na matrice, mechanizované krmiče pro dobytek, nůžky elektrické, sekáče (strojní), obráběcí stroje, dojící stroje, odstředivky na smetanu nebo mléko, žací a vázací stroje, nože pro žací stroje, dávkovače (části strojů), mlékářské stroje, obilní mlýny (stroje), mlýnky elektrické pro domácnost, mixéry, mlýny (stroje), mlýnské kameny, mlýny na mouku, třídíče odpadu, šicí stroje, nýtovačky, pneumatické otvírače a zavírače dveří (části strojů), leštění (stroje a přístroje na), elektrické, lisovací stroje zápustkové, bubny (části tiskařských lisů), lisy (stroje pro průmyslové účely), kalolisy, kladiva pneumatická, parní válce, pudlovací stroje, , čerpadlové membrány (kromě těch určených pro osobní nebo nákladní automobily), soukolí (kromě těch určených pro osobní nebo nákladní automobily), beranidla (stroje), sekačky na trávu (stroje), pluhu na odstraňování dřev, ratinovací stroje, regulátory (části strojů), odvaděče kondenzátu, čištění (stroje a přístroje na -), elektrické, rovnací stroje, řemeny pro stroje, rydla (stroje), ložiska válečková, eskalátory, pohyblivá schodiště, rotační tiskové stroje (rotačky), šlehače (elektrické), míchací zařízení, pilové listy (části strojů), pily stolové kotoučové (části strojů), pily (stroje), lešticí stroje, odsávače prachu a jiných nečistot, sací stroje pro průmyslové účely, obrubovací - lemovací stroje, tlumiče na motory, loupači stroje, lopaty mechanické, stříhači stroje, zachytávače a sběrače bláta (stroje), hadice pružné (navijáky pro), brusky (stroje), sáně pro pletací stroje, suporty (části strojů), maznice (staufferovy) části strojů, kroužky mazací (části strojů), maznice (části strojů), pluhu

sněhové, mandly na kalhoty; (8) nářadí a nástroje s ručním pohonem, sečné zbraně, břitvy, kleště na odizolování (ruční nářadí), sekáče kovářské (ruční nástroje), obtahovací řemeny (na břitvy), šídla, nože na otvírání ústřic, sekery, sekyrky, bodáky, bajonety, nůžky na stříhání vousů, přeževače stromů, nůžky na větvě, krbová dmychadla (ruční nástroje), obloukové pily, břitvy, hroty (části ručních nástrojů a nářadí), průbojníky, vrtáčky (ruční nástroje), držáky vrtáků (ruční nářadí), západky (řehačky), nástavce pro závitnice, vrtáky korunové (ruční nástroje), frézovací trny, kolovrátky truhlářské (vrtací nástroje), sochory, teslice (tesařské sekery), vypalovací želižka (značkovače), žehličky, temovadla, tužlíky, dýky, otvíráky konzerv, neelektrické, vrtáky, kovotlačitelská razidla, kráječe vajec (neelektrické), žehličky neelektrické, sekáčky na led, manikérové soupravy (elektrické) nebo neelektrické, mízdřící nože, frézy (nástroje), natáčení vlasů (ruční nářadí), stolní vidličky, vidle, nože štěpařské, nůžky zahradnické, zahradnické nářadí (ruční), vytláčovací (gofrovací) nástroje, pokosnice (ruční nářadí), hřebíky (vytahovače -), nože na zeleninu, stahování zvířecí kůže (zařízení a nástroje pro -), porážení jatečních zvířat (zařízení a nástroje pro -), zařízení na hubení rostlinných škůdců, rámy na ruční pily, závitníky (ruční nástroje), závitnice (ruční nástroje), lící pánve, sklenářské diamanty (části ručních nástrojů), glazovací nástroje, hrabla na písek (pro golfová hřiště), rydla, kulmy (na ondulování vlasů), depilační přístroje, elektrické a neelektrické, strojky na stříhání vlasů (elektrické a neelektrické -), příkopy (nástroje na kopání -), sekačky, kladiva (ruční), vrtáčky ruční (nářadí), stáčení tekutin (ruční zařízení na -), hustilky pneumatik (ruční), berany (ruční nástroje), nástroje a nářadí ruční, hrábě (ruční nářadí), harpuny, rybolov (harpuny pro -), páky (nářadí), vohle (česáky textilní) ruční nářadí, košile, žabky (zahradnické nože), hoblíky, hoblíkové nože, výhrubníky, dláta žabková (dutá), perličky, podkovařské nože na kopyta, ostření (nástroje na -), nože (lovecké), plečky (ruční nářadí), protahovací dráty (ruční nářadí), děrovací nástroje na listky, kráječe sýrů (neelektrické), tvářecí nástroje, nabírací lžíce (ruční nářadí), škrabáky (zahradnické), sekáče křížové, sbíjecí kladiva, zemědělské nástroje a nářadí (ruční), lupénkové pily, dlabací nástroje, perforovačky (ruční nástroje), průbojníky (děrovače) ruční nástroje, lžíce, mačety, manikérové soupravy, zednické lžíce, rydla (ruční nástroje), nože, čepelky (zbraně), nože na odstraňování okují, nožičské zboží, příbory, hmoždíře na drčení, tácky na mince, navlékače jehel, jehlové pilníky, pilníky na nehty, pilníky na nehty elektrické, nůžky na nehty (elektrické nebo neelektrické -), kleště na nehty, vyťahovačky hřebíků, vyřazeče hřebíků, nýtovací kladiva (ruční nástroje), nýtovačky (ruční nástroje), číslovací kleště, louskáčky na ořechy, česáčky na ovoce (ruční nářadí), zařízení na propichování ušních boltců, štěpařské nože, pedikúrové soupravy, lopatky sázecí (pro zahradnické práce), berany (dlaždičské nářadí ruční), štěpařské nástroje, motyky, pinzety (epilační), pistole stříkací (ruční nářadí), pistole ruční na vytlačování tmelů, kráječe pizzy (neelektrické), děrovací trny (ruční nástroje), rýhovací nástroje (rádla), žací strojky na trávníky (ruční), žiletky, holicí strojky, elektrické nebo neelektrické, holicí soupravy, vstřizníky, rasple (ruční nástroje), bednářské sekery, závitnice, vyorávače (nářadí), řezačky trubek (ruční nástroje), trubky (nástroje na řezání -), šavle, pochvy na šavle, pilové listy (části ručních nástrojů), pilky (ruční nářadí), rámy pro pily, zaškrabávací nástroje (škrabáky), lopaty (ruční nářadí), nůžky, nůžky (nože pro -), strojky na stříhání (ruční), palice (ruční nářadí), boxery, obušky, kladiva zednická, čepele (nástroje na ostření -), brusné nástroje (pro ruční broušení), brusy (ruční nástroje), brousky, klíče maticové (ruční nástroje), smirkové pilníky, smirkové brusné kotouče, řezné nástroje, protřihovač (ruční nástroje), železná nářadí a řezné nástroje (ruční), naběračka na víno, brázdící tyče (pro homictví), šroubováky, svěrky, svěrky (pro tesaře a bednáře), kopyta (obuvnická), sekáče (kovářské), meče, kosy, kosy (kroužky na -), brousky na kosy, oblé sedlíky (ruční nástroje), srpy, hoblíky drážkovací (drážkovníky), špachtle, stěrky (ruční nářadí), napínače drátů a kovových pásků (ruční nářadí), rýče, krumpáče, důlkovače (ruční nástroje), šídla na rozplétání lan, stříkačky pro rozptýlení insekticidů, rozprašovače insekticidů (ruční), vrtáky spirálové (ruční nástroje), zápustky (ruční nářadí), razidla (ruční nářadí), kladiva na kámen, dláta, pohrabáče, postruhovač (ruční nástroje), pěchovač (ruční nástroje), přístroje postřibřené, tetování (zařízení pro vytváření tetování), nůžky na stříhání zvířat, motyčky (na okopávání), pletí motyčky (ruční nářadí), nástroje na omráčení dobytka, nástroje na značkování skotu, stříhači strojky na dobytek, ruční zvedáky, ohýbání trubek (nástroje na -), pěchovačky (ruční nástroje), opasky na nářadí (držáky), očílky, brousky (držáky na -), brusy, zelenina, maso (sekačky a nože na -), sekačky na zeleninu, kleště na natáčení očních řas, vratidla na závitníky, úhelníky (ruční nářadí), kleště, pořizy, nebozezy, vrtáky tesařské, kleštičky na cukr, sady pro opravu děr (pro duše pneumatik jízdních kol), soustružnické nože, frézy (ruční nástroje), závitníky, řezné

nástroje, závitníky (nástroje), ruční závitové čelisti, výstružníky, protahovávky, záhlubníky, tvarové vrtáky, kroužky, svěráky, unášče, vodící čepy a vložky, středící vložky a čepy, redukční pouzdra a vložky, ruční nástroje na ostření, broušení, vrtání, měřidla, pravítka, měřítka, úhelníky, šablony, kalibry, mezní kroužky, mezní tmy, průměrné desky, průměrné hranoly, rovnací desky, rýsovací nářadí; (9) přístroje a nástroje vědecké, námořní, geodetické, fotografické, filmové, optické, rýsovací přístroje, měřicí a kontrolní nářadí, vodováhy, přístroje pro vážení, měření, signalizaci, kontrolu (inspekci), záchranu a přístroje pro vyučování, přístroje a nástroje pro vedení, přepínání, přeměnu, akumulaci, regulaci nebo řízení elektrického proudu, přístroje pro záznam, převod, reprodukci zvuku nebo obrazu, nosiče dat magnetické, záznamové disky, kompaktní disky, DVD a ostatní digitální záznamové nosiče, ústrojí pro přístroje na mince, pokladny registrační, kalkulačky, zařízení na zpracování dat, počítače, počítačový software (kromě toho určeného pro osobní nebo nákladní automobily), hasicí přístroje, telekomunikační přístroje, mobilní telekomunikační zařízení, digitální komunikační přístroje a zařízení, tablety, počítačový hardware (kromě toho určeného pro osobní nebo nákladní automobily), nahrané počítačové programy, mobilní softwarové aplikace, aplikace ke stažení pro multimediální zařízení, software pro počítačové hry, kapesní počítače (pda), buňkové telefony, selfie tyče (ruční monopody), chytré prsteny (elektronická zařízení), chytré telefony (smartphony), chytré hodinky, přenosné počítače (laptopy), softwarové ovladače pro telekomunikační sítě a pro telekomunikační přístroje, ochranné/záštité oblečení, ochranné přílby, televizní přístroje, sluchátka, navigační zařízení globálního polohového systému (gps), satelitní navigační přístroje, software nahraný na cd-romech (kromě toho určeného pro osobní nebo nákladní automobily), SD karty (bezpečné digitální karty), brýle, brýlová skla, sluneční brýle, ochranné brýle a pouzdra na ně, kontaktní čočky, fotoaparáty, fotografické objektivy, mp3 přehrávače, zvukové pásky a audio kazety, audio disky, audio-video pásky, audio a video kazety, audio-video disky, disky s videozáznamem, cd a DVD disky, publikace (elektronické -) (s možností stažení), stahovatelné obrázky (soubory), stahovatelné hudební soubory, podložky podmyš, magnetické cívky, kryty na mobilní telefony, obaly na mobilní telefony, handsfree sady pro telefony, magnetické karty, zakódované karty, aplikační software pro mobilní telefony, software pro telekomunikace, software na zpracování finančních transakcí, elektronické nástěnky, elektrické baterie, nabíječky baterií, bezpečnostní poplašná zařízení, bezpečnostní kamery, bezpečnostní výstražná zařízení (kromě těch určených pro osobní nebo nákladní automobily), bezpečnostní kontrolní přístroje (kromě těch určených pro osobní nebo nákladní automobily), bezpečnostní zařízení na sledování, počítačový software pro zabezpečovací účely, počítačový software pro pojišťovací účely, sim karty, interaktivní terminály vybavené dotykovou obrazovkou, antény, alarmy, elektrické kabely, chemické přístroje a zařízení, čipy, nahrané programy operačních systémů, periferní zařízení počítačů, zařízení na zpracování dat, diagnostické přístroje, ne lékařské, přístroje na záznam vzdálenosti, stahovatelné vyzváněcí tóny pro mobilní telefony, elektronické etikety na zboží, okuláry, ochranné brýle pro sportovní účely, identifikační karty (magnetické -), interkomunikační zařízení, reproduktory, magnetická datová média, matematické přístroje, modemy, elektrická monitorovací zařízení, televizory, testovací přístroje, ne lékařské, vysílací zařízení, vysílačky (telekomunikace), přístroje pro správu mobilních zařízení, software pro řízení mobilních zařízení, middleware pro řízení softwarových funkcí v elektronických zařízeních, software počítačových virů software pro ochranu soukromí, části a vybavení veškerého výše uvedeného zboží, čtečky čárového kódu, čtečky elektronických knih, dětské chůvičky, monitory, navigační přístroje, USB disky, elektrické zařízení pro pozemní a podzemní vozidla, zejména elektrické a elektronické informační, příkazové, řídicí a diagnostické zařízení pro pozemní a metro vozidla, jmenovitě elektrická a elektronická zařízení pro pozemní vozidla a vozy metra, jmenovitě zásuvky, zástrčky a jiné kontakty (elektrické připojení) (pro nabíjení), střešní kontakty pro rychlé nabíjení, ruční nebo poloautomatické kolektory jako součástí pohonů vozidel a elektrických zařízení pro přepravu elektrických vozidel, brzdové rezistory, elektronické měřicí a řídicí zařízení, zejména elektrické a elektronické diagnostické systémy, které se skládají především z hardwaru a softwaru založeného na mikroprocesoru, které slouží k monitorování spolehlivosti provozu vozidla a nákladů na provoz a údržbu vozidla, elektrické a elektronické přepětíové a proudové ochranné systémy, které se skládají převážně ze snímačů, zobrazovacích jednotek, signálních procesorů, komunikačních a paměťových modulů a jističů používaných k ochraně elektrických zařízení před poškozením způsobeným přepětími, informační a řídicí jednotky pro sledování spotřeby elektrické energie a podporu nižší spotřeby energie, elektrické a elektronické autotestové systémy sestávající převážně ze snímačů, zobrazovacích jednotek,

signálních procesorů, paměťových a komunikačních modulů používaných k diagnostice problémů s vozidly pro snadnější a rychlejší údržbu, elektrické a elektronické izolační ochranné systémy sestávající převážně ze snímačů, zobrazovacích jednotek, signálních procesorů, komunikačních modulů a jističů používaných k monitorování stavu izolace elektricky vodivých částí vozidla, elektrické a elektronické řídicí systémy pro protipokluzové a sklopné protipokluzové systémy, které se skládají převážně ze snímačů, zobrazovacích jednotek, signálních procesorů, paměťových a komunikačních modulů používaných k zabránění sklouznutí a posuvu kol v případě náhlého brzdění nebo testování na kluzném povrchu, pro pozemní a metro vozidla, trakční elektrické zařízení, jmenovitě trakční inventory, trakční měniče, statické měniče, měniče pro hlavní a pomocné pohony a měniče napětí, trakční sběrače a pantografy (jako součást trolejbusů), pomocné energetické jednotky, pomocné napájení (aps), bms - battery management systém, nabíječky baterií a akumulátorů pro pozemní a metro vozidla, diesel-elektrický agregát, superkondenzátory, trakční baterie, elektronický systém jízdenek pro dopravní systémy, trakční baterie pro pozemní, železniční a elektrické vozy metra, elektrodynamická zařízení na dálkové ovládání železničních uzlů, bezpečnostní zařízení pro železniční dopravu, indikátory a ovladače pro veřejné dopravní prostředky, elektrická výzbroj vozidel, zejména kolejových, elektrické ovládací obvody, elektrické a elektronické bezpečnostní přístroje a nástroje, elektrická regulační zařízení pro řízení energie (elektrické ovládací obvody), nivelační přístroje, libely, akcelerometry, ampérmetry, , autonomní systémy pro řízení jízdy pro vozidla, silnoproudá rozvodná zařízení (zařízení elektráren), zařízení pro distribuci elektrické energie, přístroje a zařízení pro řízení elektrického proudu, přístroje a zařízení pro akumulaci a ukládání elektrické energie, rozvodny (elektrické), elektrické vedení, přístroje na kontrolu elektrického vedení, elektronická zařízení na kontrolu procesů, rozvodné panely, relé, tlumivky, přerušovače, zapínače, stykače, přepínače, vypínače, odpojovače, rozdělovače, stroje na testování odolnosti, centrální procesorové jednotky, chrániče proti přepětí, clony proti radiaci pro průmyslové účely, detektory, dozimetry, elektrolyzéry, galvanometry, indikátory ztrát elektrické energie, plošné tištěné spoje, integrované obvody, kabely, pojistky, jističe, konektory, spojky elektrického vedení, masky ochranné, neprůstřelné oděvy, radary, rentgenové přístroje, ne pro lékařské účely, světelná signalizace, cívky elektrické, články galvanické, články solární, dekompresní komory, záchrané prostředky a vybavení; (10) přístroje a nástroje chirurgické, zubní a veterinářské, umělé údy, oči a zuby, ortopedické potřeby, materiál na sešívání ran, aerosolové dávkovací pro lékařské účely, jehly pro akupunkturu, testovací přístroje pro lékařské účely, umělé dýchání (přístroje pro), rentgenové paprsky (zařízení na tvorbu -), pro lékařské účely, kojení (pomůcky pro -), přístroje pro léčení hluchoty, rehabilitační přístroje pro lékařské účely, mikrodermální obrušovače, nástroje (schránky na chirurgické a lékařské -), respirátory (dýchací přístroje pro umělé dýchání), misky pro lékařské účely, nádoby pro aplikaci léků, kroužky na prožezávání zubů, rozbor krve (zařízení pro -), tlakoměry na měření krevního tlaku, kýlní pásy, prsy umělé, inkubátory pro lékařské účely, chirurgické přístroje a nástroje, chirurgické nitě, implantáty chirurgické, jehly na sešívání ran, chirurgické houby, zrcadla pro chirurgy, defibrilátory, rourky chirurgické, diagnostické přístroje pro lékařské účely, dialyzátory, drenáže pro lékařské účely, insufilátory (zařízení na zavádění vzduchu nebo látek do tělních dutin), vaky na led pro lékařské účely, obvazy (elastické), akupunktura (elektrické nástroje na -), elektrody pro lékařské použití, elektrokardiografy, násadce na berle pro invalidy, chrániče prstů pro lékařské účely, dětské lahve (dudlíky na -), frézky zubolékařské, galvanické pásy pro lékařské účely, galvanická terapeutická zařízení, gastroscopy, irigátory děložní, porodnické nástroje pro dobytek, porodnické nástroje, kleště porodnické, chrániče sluchu, fyzioterapeutická zařízení, zařízení na výplachy a vymývání tělních dutin, sádrové obvazy, pásy (elektrické) pro lékařské účely, protězy vlasové, hematimetry, rukavice pro lékařské účely, nádoby na moč, sondy uretrální, stříkačky uretrální, přemísťování invalidních osob (zařízení na -), podušky (elektricky vyhřívané) pro lékařské účely, vibrátory na horký vzduch (lékařské), stimulátory kardiologické, naslouchátka, korzety pro zdravotnické účely, nože na kuří oka, stříkačky injekční, inhalátory, injekční stříkačky pro lékařské účely, inkubátory pro kojenec, nádoby pro vaginální sprchy, irigátory pro lékařské účely, kanyly, kastrovací kleště, katgut (chirurgické nitě), katetry, podušky pro lékařské účely, polštáře proti proleženinám, lékařské a chirurgické tašky, kompresory chirurgické, uspávací polštářky proti nespavosti, punčochy na křečové žíly, ambulantní nosítka, podložky pro nemocniční lůžka, berle pro tělesné postižené, oči umělé, kůže umělé pro chirurgické účely, čelisti umělé, čočky (nitrooční protězy) pro chirurgické implantace, umělé zuby, lampy pro lékařské účely, skalpely, lancety, lasery pro lékařské účely, pásy břišní, břišní korzety, vzduchové polštářky pro lékařské účely, polštáře vzduchové pro lékařské účely,

matrace nafukovací pro lékařské účely, roušky (obličejové) pro lékařský personál, masážní přístroje, masážní přístroje (pro estetickou masáž), rukavice masážní, matrace porodnické, lékařské přístroje a nástroje, lékařské vodiče dráty, zařízení na fyzické cvičení pro lékařské účely, lžice na podávání léků, nože chirurgické, odsávačky mateřského mléka, pupeční pásy, židle s nočníkem, jehly pro lékařské účely, anesteziologické přístroje, anesteziologické masky, antikoncepční prostředky, s výjimkou chemických, ušní kyrety, ucpávky (ušní), oděvy speciální pro operační sály, operační stoly, oftalmometry, oftalmoskopy (oční zrcátka), výtzuže do bot pro podporu nožní klenby, ortopedické bandáže na zpevnění kloubů, náhleníky ortopedické, obuv ortopedická, ortopedické vložky do bot, pesary, dávkovače pilulek, kondomy, prezervativy, údy umělé, pulzometry, pumpy pro lékařské účely, křemíkové lampy pro lékařské účely, radiologické přístroje pro lékařské účely, vykuřovací přístroje (fumigátory) pro lékařské účely, rentgenové přístroje pro lékařské účely, rentgenové trubice pro lékařské účely, ochranné štíty radiologické pro lékařské účely, ampule s radioaktivními preparáty pro lékařské účely, pilky pro chirurgické účely, dětské lahve, uzávěry kojeneckých lahví, nůžky chirurgické, dlahy (chirurgické), popruhy (nosné pásy), dudlíky pro děti, baňky lékařské, vložky pro ploché nohy, ochranná zařízení proti rentgenovým paprskům pro lékařské účely, křesla pro lékařské nebo zubolékařské účely, erotické panny (sexuální pomůcky), sondy pro lékařské účely, speciální nádoby na medicínský odpad, lůžka speciální pro lékařské účely, pouzdra na lékařské nástroje, nábytek speciální pro lékařské účely, spirometry (přístroje na měření dechové kapacity), stříkačky pro lékařské účely, plivátka pro lékařské účely, misky hygienické, stenty, roušky sterilní (chirurgické), stetoskopy, boty pro lékařské účely, radioléčebné přístroje, tahové (trakční) přístroje pro lékařské účely, elastické punčochy pro chirurgické účely, podkožní (hypodermické) stříkačky, bandáže (suspensory), teplovzdušná terapeutická zařízení, zábaly ohřívací pro první pomoc, teploměry pro lékařské účely, nosítka pojízdná, trokary (nástroje na nabodnutí tělní dutiny), kapátka pro lékařské účely, kapací lahvičky pro lékařské účely, filtry na ultrafialové paprsky, pro lékařské účely, uv-lampy pro lékařské účely, těhotenské pásy, prostěradla pro pomáhající se osoby, pásy hypogastrické, chrániče břišní (peloty), urologické přístroje a nástroje, rozprašovače pro lékařské účely, lůžkové vibrátory, vibromasážní přístroje, termoelektrické obvazy (chirurgie), vodní postele pro lékařské účely, vodní vaky pro lékařské účely, resuscitační přístroje, čištění tělních dutin (pomůcky na -), chirurgické svorky, zrcátka zubolékařská, chrupy umělé, rovnátka na zuby, čepy pro umělé zuby, špachtle krční, svěrači kazajky, náramky pro lékařské účely, chirurgická plátna; (11) osvětlovací zařízení, zařízení pro ústřední topení, výrobu páry, zařízení pro vaření, přístroje chladicí, pro sušení, ventilací, rozvod vody a sanitární zařízení, vyzářovací šachty pro použití v ropných rafinériích, ventily vzduchové pro parní vytápěcí tělesa, dřezy, čistírny odpadních vod, držáky pro plynové hořáky, elektrické zapalovače, lázeňské vybavení (teplavzdušné lázně), hydromasážní přístroje, dehydratace potravin (přístroje pro -), pecové popelníky, zachycovač popílku, nádrže expanzní pro ústřední topení, zavlažovací zařízení, automatické, acetylenové hořáky, kahany, acetylenové generátory, acetylenové reflektory (světlometry), kojenecké lahve (elektrické ohříváče pro -), pečící trouby, instalační materiál pro vany, ohříváče vody pro koupele, koupací vany, koupelnové obklady, vyzdívkvy, vanové zařízení, rošty na opékání masa, akvária (svítidla pro -), osvětlovací zařízení pro vzdušné dopravní prostředky, osvětlovací přístroje a zařízení, led elektroluminiscenční diody (svítidla), světelné lampy, odsávací zařízení, digestoře, ventilační zařízení pro laboratoře (digestoř), ohříváče do lůžek, zavlažovací zařízení, pro zemědělství, bidety, zařízení - proti oslnění vozidel, baterky, lampy obloukové, solária (přístroje k opalování), hořáky, pece jiné než laboratorní, šetřiče paliva, stroje na pečení chleba, toustovače, chlorování bazénů (přístroje pro -), vánoční světla na stromky, chromatografické přístroje (pro průmyslové účely), autoklávy - tlakové hrnce (elektrické -), pára (zařízení na výrobu -), generátory parní, s výjimkou generátorů jako součástí strojů, napařovací žehličky, pamí akumulátory, stropní světla, pece zubařské, zařízení na dezinfekci, dezinfekční dávkovače pro toalety, destilační kolony, destilační přístroje, pražiče na ovoce, zařízení na otáčení rožněm, tlakové vodní zásobníky, sprchy, sprchovací kouty, topná těliska pro žehličky, led (stroje a zařízení na výrobu -), chladničky, elektricky vyhříváné podušky, koberečky, žhavicí vlákna (vyhřevná), ventilátory elektrické pro osobní potřeby, konvice (elektrické -), výbojky, elektrické, na osvětlení, silniční světlo, jízdní kola - svítidla, objímky na elektrická světla, přenosné výhňe, trubky pro vytápěcí kotle, filtry (části zařízení pro průmysl nebo domácnost), akvarijní (přístroje pro čištění), lampy na kadeření vlasů, fritýzy, elektrické (fritovací hrnce), stojany násypné pro vypalovače pece, sušení krmiv (zařízení na -), ohříváče na nohy, nánožníky (elektrické i neelektrické), křesadlové zapalovače pro vznícení plynu, zapalovače plynu, plynové hořáky, bojler (kotle) plynové,

plynové kondenzátory, s výjimkou kondenzátorů jako součástí strojů, lampy (plynové -), přístroje na čištění plynu, skrubr (pračky plynu), mrazicí zařízení, mrazničky, napařovací přístroje pro kosmetické účely, zařízení na chlazení nápojů, žárovky (elektrické -), vlákna do elektrických lamp, grily, rožně dřílné lampy (baňské), vlasové sušiče, kohoutky, zařízení na sušení rukou pro umývání, světelná domovní čísla, elektrické vyhřívací příkrývky, ne pro lékařské účely, vytápěcí zařízení (elektrická), akvarijní (přístroje na vytápění), topná zařízení pro topení tuhými, tekutými nebo plynovými palivy, vyhřevné kotle, bojler (kotle), s výjimkou bojlerů kotlů jako součástí strojů, radiátorové uzávěry, teplovzdušné trouby, desky (pláty) vyhřevné, radiátory (topení), vytápěcí tělesa, vytápěcí zařízení, hydranty, ionizační přístroje pro úpravu vzduchu nebo vody, jogurtovače elektrické, kávové filtry, elektrické, kávovary elektrické, pražiče kávy, atomové reaktory, klimatizační zařízení, kyslíko-vodíkové hořáky (autogeny), varné přístroje a zařízení, pece (pro rozličné účely), kuchyňské potřeby, elektrické, sporáky do kuchyní, varné plotýnky, uhlík do obloukové lampy, lustry, chladicí zařízení na kapaliny, chladicí zařízení na chlazení tabáku, ledničky, chladicí nádoby, chladicí zařízení pro pece, chladicí komory, chladicí vitríny (výkladní skříně), laboratorní kahan, hořák, laboratorní lampy, elektrické lampy, směrové žárovky pro vozidla, lampové hořáky, válce skleněné, kryty pro svítidla, světelné koule, baňky, objímky na lampy, lampióny, lucerny na svícení, lávové kameny pro použití v zahradních grilech, ohříváče lepidla a kličku, potrubí jako části hygienických instalací, osvětlovací trubice, difuzéry světla - rozptylovače, zvlhčovače vzduchu na radiátory ústředního topení, zařízení na osvětlení vzduchu, vzduch (ohříváče), klimatizační filtry, přístroje na chlazení vzduchu, stroje a přístroje na čištění vzduchu, čistící lampy vzduchu od bakterií (germicidní), lázeňské vany, vzduchové sterilizátory, větrací zařízení, hořčičková vlákna k osvětlení, slad (pražičí stroje na -), zařízení na odsolování mořské vody, trouby mikrovlnné, mikrovlnné trouby pro průmyslové účely, zařízení na chlazení mléka, baterie směšovací (pákové) pro vodovodní potrubí, hubice protioštrikovací, regulační ventily pro kontrolu hladiny v nádržích, kostry pro pece a trouby, tvarovky pro trouby, šamot (příslušenství pro trouby), rošnice, olejové hořáky, lampy olejové, oleje (přístroje na čištění -), pasterizační přístroje (zařízení na pasterizaci), benzínové hořáky, polymerizační zařízení, lampy do projektoru, radiátory (elektrické -), destilační věže, regulátory (topení), komínové roury, kouřovody, reflektory (světelné -), regulačně-bezpečnostní zařízení pro plynová potrubí, regulačně-bezpečnostní přídavná zařízení pro plynová zařízení, regulačně-bezpečnostní zařízení pro vodovodní zařízení, čisté komory (sanitární zařízení), kotlové trubky do vytápěcích zařízení, potrubní kohouty, spirály, jako součásti destilačních, ohřívacích a ochlazovacích zařízení, pražičí stroje, sanitární (toaletní) přístroje a zařízení, saunová zařízení, vyhřívací zařízení pro rozmrazování oken vozidel, dmýchadlo krbové, bezpečnostní lampy, vany pro sedací koupele, solární pece, napájecí zařízení k vytápěcím a teplárenským kotlům, lihové hořáky, kahany, fontány, lampy pouliční, sterilizátory, kamna, pece, sporáky, tabákové pražiče, kapesní svítilny, kapesní ohříváče, potápěčské reflektory, ponorné ohříváče, ohříváče talířů, kolektory solární tepelné (vytápění), záchody splachovací, toaletní (záchodové) mísy, záchodová sedátka, splachovací zařízení, záchody (přenosné -), filtry na pitnou vodu, zavlažovače (kapkové -) (zavlažovací zařízení), lampy na ultrafialové paprsky, s výjimkou lamp pro lékařské účely, vodovodní těsnění (těsnící kroužky), pisoáry, mušle, čerpací pumpy (teplné), regenerátory tepla, topení teplovodní, umyvadla, prádelní kotle, sušičky prádla elektrické, změkčování vody (zařízení na -), kontejnery proplachovací, zařízení na dodávku vody (zásobníky vody), vodovodní zařízení, voda (zařízení pro přívod), vaky (jednouúčelové sterilizační -), víření vody (přístroje pro -); (12) dopravní prostředky všeho druhu (s výjimkou osobních nebo nákladních pro osobní nebo nákladní automobily), vozidla městské hromadné dopravy, zejména tramvaje, autobusy, trolejbusy a vozové soupravy podzemních drah, železniční vozidla, zejména vlaky, lokomotivy, osobní vozy lokomotivních souprav, elektrické jednotky, motorové vozy a soupravy (dieselové), jejich části, komponenty a příslušenství, motorová vozidla všeho druhu, zejména traktory, silniční válce a jejich příslušenství a součásti (s výjimkou osobních nebo nákladních automobilů), letadla, letecké motory, součásti letadel, lodě, lodní motory a jejich součásti, mosty, vozidla s elektrickým pohonem (s výjimkou osobních nebo nákladních automobilů), a jejich příslušenství a součásti, jako jsou trolejbusy, elektrobuses, zvláštní vozidla/obslužná vozidla s elektrickým pohonem (s výjimkou osobních nebo nákladních automobilů), bateriové busy (battery driven buses), bezemisní vozidla jako busy s palivovými články (bezemisní bus), dřílné vozidla s elektrickým pohonem, hybridní vozidla (s výjimkou osobních nebo nákladních automobilů), jejich části, komponenty a příslušenství, trakční motory všeho druhu a trakční elektrické vybavení pro pozemní,

podzemní a železniční dopravní prostředky, trakční elektrické vybavení pro elektrické dopravní prostředky všeho druhu, trakční invertory pro dopravní prostředky, konvertory pro hlavní a pomocné pohony a měniče napětí pro pozemní vozidla, vozy metra a kolejová vozidla všeho druhu, šlapací kola, konstrukční díly jízdních kol, rámy jízdních kol, kryty na vidlice (části jízdních kol), brzdy k jízdním kolům, kola pro jízdní kola, brzdové kotouče pro pozemní vozidla (kromě těch určených pro osobní nebo nákladní automobily), vidlice (části jízdních kol), řídítka jízdních kol, brzdové lamely pro vozidla, brzdové kabely pro jízdní kola, zvonky na jízdní kola, galusky (bezdusové pneu) jízdních kol, motocyklů, pneumatiky na jízdní kola, duše na jízdní kola, motocykly, pláště pneumatik, vybavení na opravu pneumatik, záplaty na duše pneumatik, pumpy pro jízdní kola a motocykly, ráfky jízdních kol, náboje na kola, napínače paprsků na kola, pedály pro jednodopá vozidla, řetězy na jízdní kola, ozubená kola na jízdní kola, páky rychlostních převodovek pro pozemní vozidla (kromě těch určených pro osobní nebo nákladní automobily), motory motocyklů, stojánky jízdních kol, stabilizátory jízdních kol, boční zpětná zrcátka na vozidla (kromě těch určených pro osobní nebo nákladní automobily), přívěsy pro přepravu jízdních kol, dětské sedačky k použití ve vozidlech, zabezpečovací zařízení proti krádeži do vozidel, nosiče na jízdní kola, sítě na zavazadla do vozidel, košíky na jízdní kola, sedlové brašny upravené na jízdní kola, držáky lahví na jízdní kola, sedla jízdních kol, potahy na sedla jízdních kol, hnací soukolí (části jízdních kol), držák na řídítka (části jízdních kol), zvláštní vozidla, jako stohovací vozíky vidlicové nebo nakládací vozíky, zdvižné vozíky, kropicí vozidla, vozíky na hadice, chladírenská vozidla, vozidla upravená pro vojenské účely (s výjimkou osobních nebo nákladních automobilů), vyklápečí vozíky, sněžné skútry (sněžová vozidla), vozidla na dálkové ovládání (s výjimkou osobních nebo nákladních automobilů), nápravy vozidel (kromě těch určených pro osobní nebo nákladní automobily), spací vozy, převodovky do pozemních vozidel (kromě těch určených pro osobní nebo nákladní automobily), karosérie dopravních prostředků (kromě těch určených pro osobní nebo nákladní automobily), měniče točivých momentů v pozemních vozidlech - (konvertory) (kromě těch určených pro osobní nebo nákladní automobily), cisternová vozidla, kabiny lanové dráhy, úklidové vozíky, vodní dopravní prostředky, vznášedla, kola pro pozemní vozidla (kromě těch určených pro osobní nebo nákladní automobily), podvozky vozidel (kromě těch určených pro osobní nebo nákladní automobily), dveře pro dopravní prostředky (kromě těch určených pro osobní nebo nákladní automobily), sedadla vozidel (kromě těch určených pro osobní nebo nákladní automobily), čalounění vozidel (s výjimkou osobních nebo nákladních automobilů), kola, nápravy, obruče hlav kol, brzdy (kromě těch určených pro osobní nebo nákladní automobily), tlumiče (kromě těch určených pro osobní nebo nákladní automobily); (13) stříelné zbraně, střelivo (munice) a střely, výbušniny, ohňostroje, dusičnan amonný, výbušnina, nábojnicové pásy (zařízení na plnění -), acetyl-nitrocelulosa, balistické střely, bengálské ohně, lovecké zbraně (olovo -), dynamit, ruční zbraně (stříelné zbraně), dělové lafety, lučičky spouští zbraní a pušek, pouzdra na pušky, úderníky střelných zbraní, hlavně pušek, pažby, granáty, střely, ruční granáty, harpuny (stříelné zbraně), děla, kanóny, pušky, kolébkové čepy pro těžké zbraně, vzduchové pistole (zbraně), roznětka, zápalnice pro výbušniny, kulomety, miny (výbušniny), minomety, munice pro stříelné zbraně, muniční pásy pro automatické zbraně, muniční pásy, signální výstražné střely do mlhy, tanky (výzbroj), nábojnice, náboje, nábojnicové pouzdro, plničky nábojnic, pouzdra na náboje (sumky), pistole (zbraně), projektily (zbraní), prachovnice, samozápalné látky, pyrotechnické výrobky, vrhací, metací rakety, prskavky, rachejtle, raketomety, odpalovací zařízení, revolvery, čisticí kartáče pro stříelné zbraně, tlumiče pro zbraně, střelná bavlna, palebné rampy (plošiny), střelný prach, nárameníky na zbraně, lovecké stříelné zbraně, spreje pro účely osobní obrany, signální rakety, prskavky, rachejtle, detonační kapsle, torpéda, slzotvorné zbraně, závěry střelných zbraní, mířidla, hledáčky střelných zbraní, motorizované zbraně, nálože, zaměřovací zrcadla pro zbraně a pušky, zaměřovače, ne teleskopická, pro děla, kanóny, narázové zápalky ne jako hračky, rozbušky, zápalky, roznětky pro výbušniny, miny, rozbušky pro výbušniny, obrněná vozidla; (14) vzácné kovy a jejich slitiny a tyto výrobky z těchto látek nebo postříbřeného nebo pozlaceného kovu: klenoty, bižuterie, drahokamy, hodinářské potřeby a chronometrické přístroje, odznaky z drahých kovů, acháty, amulety (šperky), hodinářské kotvíčky, jehlice (šperky), náramky (šperky), hodinky náramkové, hodiny atomové, ingoty z drahých kovů, šperky z jantaru, brože (šperky), busty z drahých kovů, chronografy (hodinky), chronoskopy (přístroje na měření krátkých časových úseků), šperky vzorované metodou "cloisonné" (vzorování emailové keramiky pomocí kovových proužků), diamanty, nitě z drahých kovů, drahé kovy jako surovina nebo polotovary, drahé kameny, hodiny elektrické, slonovina (ozdoby z -), pérovníky (do hodin), figurky (sošky) z drahých kovů, gagát jako surovina nebo polotovar, ozdoby

gagátové, zlato surové nebo tepané, zlatá nit (šperky), polodrahokamy, náhrdelníky, ozdoby na klobouky z drahých kovů, iridium, krabice z drahých kovů, řetízky (šperky), spony do kravat, špendlíky do kravat, umělecká díla z drahých kovů, měděné žetony, slitiny drahých kovů, manžetové knoflíky, medaile, medailóny (šperky), mince, náušnice, olivín (drahý kámen), osmium, paládium, perly z ambroidu, řetízky pro výrobu šperků, perly (klenoty), platina (kov), rhodium, prsteny, ruthenium, klíčenky (bižuterie)), kazety na šperky, ozdobné jehlice, ozdoby (šperky), šperky, ozdoby na obuv z drahých kovů, stříbro surové nebo tepané, nitě stříbrné, vlákno stříbrné, hodiny sluneční, spinely (drahé kameny), sochy z drahých kovů, chronometry (stopky), sklo bižuterní k napodobení drahých kamenů (štras), hodinky, hodiny, pásky k náramkovým hodinkám, pouzdra na hodiny a hodinky, hodinové skříňky, kyvadla (hodinářská -), schránky na hodiny, pera (hodinová -), sklíčeka (hodinová -), řetízky k hodinkám, přívěsky (šperky), strojky hodinové, hodinové ručičky, budíky, hodinové stroje, časoměry (nástroje na měření času), hodiny pichací, ciferníky (hodinářství); (15) hudební nástroje, akordeony, bambusové flétny, bandoneóny, basy (hudební nástroje), činely, měchy do hudebních nástrojů, smyčce, žabky smyčců, žíně na smyčce, pruty smyčců, trubky, trumpetky, dusítka na hudební nástroje, střeva pro struny na hudební nástroje, flašinetky, dudy, hudební nástroje elektronické, flétny, pouzdra na hudební nástroje, housle, kytary, zvonkohry (hudební nástroje), gongy, harfy, harfy (struny pro -), harmoniky, harmonia, rohy (hudební nástroje), huquin (čínské housle), kastaněty, opěrky na housle, klarinety, klávesnice (pro klavíry a pianina), klávesnice pro hudební nástroje, struny (klavírní -), klávesy (klavírní -), klavíry, kontrabasy, harmoniky chromatické tahací šestihřanné, lry, válečky perforované hudební, mandolíny, brumle (hudební nástroje), hubičky dechových nástrojů, hudební syntezátory, válečky pro mechanické klavíry, stojany pro hudební nástroje, otáčecí zařízení na noty, hudební stojany na noty, hoboje, okariny, varhany, stojany na tympány, pedály nožní pro hudební nástroje, piana, pipa (čínské kytary), kornety (hudební nástroje), trsátka, trombóny, nástroje dechové (jazýčky na), struny pro hudební nástroje, hudební nástroje strunné, saxofony, ruční zvonky (hudební nástroj), klobouky čínské (čínská zvonkohra), sheng (čínské hudební dechové nástroje), hudební skříně, kobylky hudebních nástrojů, ladičky, klíče ladičí, suona (čínské trumpetky), dirigentské taktovky, tamtamy, tamburíny, klávesy pro hudební nástroje, regulátory intenzity pro mechanické klavíry, triangly (hudební nástroje), kůže na bubny, bubny (hudební nástroje), tympány, paličky bubenické, klapky na hudební nástroje, violy, pišťaly varhan, kolíky pro hudební nástroje, xylofony, citery; (16) papír a lepenka, tiskárenské výrobky, potřeby pro knižní vazby, fotografie, kancelářské a psací potřeby (kromě nábytku), lepidla pro papírenství nebo domácnost, rýsovací potřeby a potřeby pro umělce, štětce, učební a výukové pomůcky, plastové fólie, potahy a tašky na balení, tiskařské typy a štočky, materiál pro umělce, psací stroje a kancelářské potřeby (vyjímaje nábytek), papír, lepenka a výrobky z těchto materiálů, a to: papírenské zboží, učební a vyučovací pomůcky s výjimkou přístrojů, plastické obaly (nezařazené do jiných tříd), sáčky na odpadky z papíru nebo umělých hmot, ubrusy (papírové -) na odličování, obtisky, adresové štítky do adresovacích strojů, štítky pro adresy, adresy (strojky pro tisknutí -), pořadače (spisové obaly), alba, ročenky, houbičky navlhčovací (kancelářské potřeby), oznámení (rodinné události) papírnické výrobky, laminovačky na dokumenty pro použití v kanceláři, akvarely, architektonické makety, aritmetické tabulky, držáky na psací potřeby, atlasy, samolepky (papírnické výrobky), kovové svorky na bankovky, navlhčovače (kancelářské potřeby), skříňky na kancelářské potřeby, podložky pod pívni sklenice, obrazy, vzorky biologické pro použití v mikroskopii (učební pomůcky), plány, tužky, tužky (držátka na -), tuhy do tužek, ořezávátka na tužky, ořezávací strojky na tužky, bloky (papírnické výrobky), knížky (brožované), těžítka, krabice na poštu, poštovní známky, dopisní papír, vázání knih (materiály pro -), knihařské nitě, vázání knih (přístroje a stroje pro -) kancelářské potřeby, plátno knihařské, látky pro vázání knih, knižní zarážky, kancelářské sponky, komiksy, diagramy, reglety (pravítka), galvanotypy (polygrafie), plátno nanášecí do kopírovacích strojů, potahy tiskařské, kromě textilních, tiskové typy, desky (papírnické výrobky), lístky, etikety, kromě textilních, pouzdra na stříhy, vložky (papírové -), falce (papírové pásky pro vlepování příloh v knihařství), pásky barvicí do tiskáren k počítačům, pásky do psacích strojů, cívky na barvicí pásky (pro psací stroje), chromolitografie (polygrafie), misky na vodové barvy, barvy (pouzdra s -) školní pomůcky, malířské misky, násadky na pera, pérové spony, penály, pera (kancelářské potřeby), pera (utěrky na -), potravinářské papírové nebo umělohmotné archy proti vlhkosti, figurky (sošky) z papírové hmoty, filtrační papír, chrániče prstů (kancelářské potřeby), vyzina (rybí kůže) pro kancelářské účely a pro domácnost, korektory (tekuté -) kancelářské potřeby, letáky, fólie z umělých hmot na balení, celofán (celulózové fólie) na balení, formy na

modelovací hlíny (umělecké materiály), formuláře, fotografie (tištěné), štočky zinkografické, frankování (stroje na -), podnosy na rozdělování a počítání mincí, zpěvníky, zemské globusy, blahopřání, grafiky, grafické reprodukce, jehly na leptání, desky rytecké, rytiny, klovatiny (lepidla) pro kancelářské účely nebo pro domácnost, gumičky (kancelářské potřeby), pásky lepící (papírnické výrobky), plátna pogumovaná (papírnické výrobky), stojany na pera a tužky, manuály, etiketovací přístroje ruční, opěradla na ruce pro malíře, sešivačky (kancelářské stroje), hektografy, preparáty histologické (učební pomůcky), papírovina, lepenka dřevitá (papírenské výrobky), obálky (papírnické výrobky), krabice na klobouky z lepenky, filtry kávové (papírové -), kalendáře, papírové podložky pod sklenice, kartotéční listky, mapy, úchytky na kartotéční listky, lepenkové roury, katalogy, lepící pásky pro kancelářské účely a použití v domácnosti, fotografie (přístroje na lepení), gluten (kancelářské lepídlo nebo lepídlo pro domácnost), dávkovače lepící pásky (kancelářské potřeby), desky (psací -) s klipsem (na přidržování papíru), sáčky pro mikrovlnné trouby, papír uhlový (kopírovací), papír pro kopírování, korekční pásky (kancelářské potřeby), inkoust korekční (heliografie), přístroje na potisk kreditních karet (neelektrické), litografická křída, křída (držáky ha -), kuličky do kuličkových per, křívítka, bryndáčky (papírové -), lepidla pro kancelářské účely nebo pro domácnost, záložky do knih, písmena ocelová, papír svítící, litografie, litografie umělecké, kameny (litografické -), karty perforované pro žakárové stroje, děrovačky (kancelářské potřeby), papír sací, bublinové obaly (z umělých hmot), malířská plátna, palety pro malíře, malířské válečky pro interiéry, malířské stojany, křída na značení, zvyrazňovače (papírnictví), hřebeny mramorovací (potřeby pro umělce), blány (rozmožňovací -), krejóny (patentní tužky), modelovací pasty, modelování (materiály na -), hlína modelovací, modelovací vosky, kromě dentálních, blahopřání hudební, číslovačky, olejotisky, pantografy (kreslicí pomůcky), papír pro elektrokardiogramy, papír do registračních přístrojů, karty a pásky papírové na zaznamenání počítačových programů, papírové pásky, archy papíru, filtrační materiály (papír), ubrusy papírové toaletní, ručníky papírové, hmota papírová (papírmašé), kryty papírové pro květináče, nože na papír (kancelářské potřeby), mašle papírové, kapesníky (papírové -), papír (kormouty z -), kartón, pastelky, vzory na kopírování, pauzovací plátno, papír pergamenový, pečete, plakáty, poutače z papíru nebo z lepenky, tabule reklamní z papíru nebo lepenky, paletizace (blány z umělých hmot přilnavé natahovací pro), papírová prostírání, portréty, pohlednice, prospekty, mazání (pomůcky na -), guma na mazání, nožičky k vyškrabávání písma pro kancelářské účely, štítky na mazání (kancelářské potřeby), lepty, papír pro rentgenogramy, účetní knihy, pouzdra na pasy, prkna rýsovací, rýsovací pera, rydla na rýsování, napínáčky, rýsovací příloženky, růžence, oběžníky, rejstříky (seznamy), kelímky papírové na mléčné výrobky, karty jiné než pro hry, absorbující fólie z papíru nebo plastu pro balení potravin, šablony (papírnické výrobky), krabice lepenkové nebo papírové, šekové knížky (obaly na), kamínky k psaní na břidlici, břidlicové tabulky, štíty vývěsné z papíru nebo z lepenky, štítky (papírové nálepky), krejčovská křída, paragony, stříhy na šití, oděvy (stříhy na -), zásuvky (papír na vyložení) parfémovaný nebo neparfémovaný, hroty psacích per, hroty psacích per ze zlata, psací soupravy, psací potřeby, sešity, křída na psaní, pouzdra s psacími potřebami (kancelářské potřeby), klávesy psacích strojů, válce do psacích strojů, štetce na psaní, psací podložky, publikace, patроны (malířské -), grafické znaky (pro kopírování), rámy sazečské, sazebnice (polygrafie), pečeti vosk, stroje kancelářské na zalepování, materiály na pečetení, pečeti oplatky, razítka, fólie hliníková na balení potravin, ocelová pera, lepídla škrobová pro domácnost a kancelářské účely, stojany na razítka, pouzdra na razítka, podušky razítkovací, štítky na oznámkování, tisky (rytiny), vzory pro výšivky, inkousty, kalamáře, inkoustové kameny (zásobníky inkoustu užívané v čínském umění, kde je smíchán suchý inkoust s vodou), inkoust v tyčince, papírové ubrusy, prostírání stolní z papíru, papír toaletní, tiskárničky (přenosné -) kancelářské potřeby, průsvitky (papírnické výrobky), čínská tuš, podložky na stůl papírové, obaly škrobové, rozmožňování (přístroje a stroje na -), pravítka, fólie viskózní na balení, tabule školní, stírátka na tabule, skicáčky, uhly na kreslení, ukazovátka neelektrická, tištěné jízdní řády, řezačky na papír (kancelářské potřeby), číslice (tiskařské typy), pásky doutníkové, kružítka; (17) nezpracovaný nebo částečně zpracovaný kaučuk, slída a náhražky všech těchto materiálů, extrudované plasty a pryskyřice pro použití ve výrobě, materiály těsnící, ucpávací a izolační, nekovové ohebné trubky, potrubí a hadice, gutaperča, guma, azbest, polotovary z plastických hmot, pryskyřice akrylátové (polotovary), tlakovzdušné potrubní armatury (nekovové), balata (surinamská gutaperča), kůra (jako zvuková izolace), vata na utěšňování, fólie na okna proti oslnění (tónované fólie), pěnové hmoty pro aranžování květin, těsnění, výplně pro dilatální spoje, těsnění (materiál na -), kroužky (těsnící -, těsnění (dveří nebo oken), dielektrika (izolační materiály), pružné nitě, kromě nití na textilní použití, vlhkost

(izolační látky proti -) staveb, izolační žáruvzdorné materiály, filtrační (hmoty -) umělé hmoty nebo polozpracované pěny, fólie z regenerované celulózy, kromě fólií na balení, ebonit (formy z -), tmely (těsnící -), zalévací hadice, tkaniny ze skelných vláken na izolaci, vlákna skelná na izolaci, vlna skleněná pro izolaci, guma surová nebo polotovar -, kroužky (gumové -) těsnící na víčka sklenic na zavařování, vlákna pryžová, kromě vláken k textilním účelům, kaučukový roztok, objímky gumové na ochranu částí strojů, zarážky (gumové -), tlumiče nárazů gumové, guma (kroužky z -), gumové šňůry, gumové zátky, brzdy (materiály pro obložení -) jako polotovary, ebonit (tvrdá pryž), elektrické vedení (izolační materiály pro -), železnice (izolační materiály pro -), izolační materiály, nátěry (izolační -), pásky izolační, plst izolační, izolační laky, fólie (kovové izolační -), izolační tkaniny, izolační rukavice, izolace (materiály na -), izolace kabelů (materiály na), oleje (izolační -) pro transformátory, izolační oleje, izolační papír, omítky izolační, kaučuk kapalný, tmel lepící pásky kromě pásek pro léčebné účely, pro kancelářské účely a pro použití v domácnosti, vlákna karbonová, kromě vláken k textilním účelům, pryskyřice umělé (polotovary), umělé hmoty jako polotovary, vlákna z umělých hmot, kromě vláken k textilním účelům, fólie z umělých hmot, kromě fólií na balení, fólie z umělých hmot pro zemědělské účely, nitě z umělých hmot, kromě nití k textilním účelům, obložení (spojkové -), latex (kaučuk), utěsnění dř (chemické směsi na -), hadice (plátěné, -), výztuže pro potrubí (nekovové), těsnění na potrubí minerální vlna (izolační materiál) sálání tepla (materiály zabraňující -), papír do elektrických kondenzátorů (vypávký (materiál na -) z gumy nebo z umělých hmot, utěšňovací materiály z pryže nebo z umělých hmot, objímky na trubky (nekovové), potrubí (nekovové spojky na), zvukově-izolační materiály, strusková vlna (izolační materiál), hadice z textilních materiálů, hadice ohebné (nekovové), dráty (svažovací -) z umělých hmot, zábrany (volné -) proti znečištění, pásky samolepící, kromě pásek pro léčebné účely, pro kancelářské účely a pro použití v domácnosti, azbestové ochranné clony, kaučuk (syntetický -), podložky (těsnící -) z pryže nebo vulkánfibru, záklopky (gumové nebo vulkanfibrové -), gumové pytle na balení, fólie viskózní kromě fólií na balení, vulkanfibr, tepelně izolační prostředky, těsnění (vločky na -), acetát celulózy jako polotovar, těsnění (válcové); (18) kůže a její imitace a zboží vyrobené z těchto materiálů, nezahrnuté v jiných třídách, a to, kuřiy a cestovní tašky, deštníky a slunečníky, vycházkové hole, biče jezdecké postroje a sedla, diplomatky, vaky na nošení dětí, popruhy pro nošení kojcenců, tašky plážové, pokrývky pro zvířata, cepiny, soupravy postrojů, náprsní tašky, batohy turistické, semiš, kromě semiše na čištění, kozinka, kufříky na doklady, krabice kožené nebo z kožené lepenky, sítky nákupní, nákupní tašky, pružiny (kožená pouzdra na -), pokrývky (kožešinové), kostice na deštníky nebo slunečníky, mošny, udidla (postroje), peněženky, postroje pro zvířata, blány (zlatotepecké -), guma (části trmenů z -), obojky pro zvířata, kufříky, držadla kufrů, kabelky, kostry kabelek, kůže jatečních zvířat, kůže (zpracované -), podkovy, kožené krabice na klobouky, tašky lovecké, navštívenky (pouzdra na -), schránky kožené nebo z kožené lepenky, krabice z vulkanfibru, splétané peněženky, podbradníky kožené, obaly na oděvy (cestovní), dūtky, nákolence pro koně, kufříky na toaletní potřeby, usně jako surovina nebo polotovar, nitě kožené, popruhy kožené, , vodítka, kožená lepenka, řemení kožené (sedlářské výrobky), kůže (pásky z -), řemínky kožené, klapy (kožené -), řemení vojenské kožené, náhubky, nábytek (kožené ozdoby na), potahy kožené na nábytek, moleskin (imitace kůže, desky na noty, biče, kožešiny (kůže zvířat -), příkrývky na koně, ohlávky, chomouty (koňské -), rukojeti deštníků, krupóny, batohy, batohy pro horolezce, kostry jezdeckých sedel, potahy na koňská sedla, upnutí na sedla, sedlářské výrobky, klapy na oči (postroje pro koně), obaly na deštníky, kostry deštníků a slunečníků, kroužky na deštníky, hole (deštníkové -), řemínky na brusle, pouzdra na klíče, aktovky (školní -), řemeny závesné kožené, hole se sedátkem, sportovní tašky, trmeny, trmeny kožené, hole, rukojeti holí, tašky na kolečkách, tomy, uzdy, podložky pod koňská sedla, pytle jako obaly (kožené -), brašny na nářadí (prázdny), střeva pro uzeníny, řemení jako součást postrojů (na koně), opratě, postraňky (postroje), ruksaky, kapsičky na krk, opasky na peníze, námořní pytle; (19) stavební materiály nekovové, neohébné trubky nekovové pro stavebnictví, asfalt, směla, přenosné konstrukce nekovové, nekovové pomníky, trubky spádové (nekovové), kola (parkovací zařízení nekovová pro jízdní -), odbočky potrubí (nekovové), alabastr, alabastrové sklo, akvária (stavby), štěrky pro akvária, písek pro akvária, výztuže (pro stavebnictví) nekovové, azbestová malta, azbestocement, asfalt, dlažba asfaltová, okence, kromě kovových a textilních, kabiny lázeňské (nekovové), bóje (nekovové) kromě světelných, trámy (nekovové), stánky, plst pro stavební účely, sklo (stavební -), řezivo, stavební hmoty (nekovové), panely (stavební -) nekovové, kámen stavební, konstrukce (nekovové), nádrže a vany (zvednické -), křemen, beton, beton (stavební prvky z -), bednění do betonu nekovová, pojivá na výrobu briket, asfalt (bitumen) výrobky z -pro stavebnictví, dehet

(nátěry dehtové ochranné na střechy), prkna (stavební dřevo), poštovní schránky zděné, šterk drcený, busty z kamene, betonu a mramoru, krytiny střešní (nekovové), zastřešení, ne z kovu, obsahující solární články, okapní žlaby (nekovové), latě, břidlice jako střešní krytina, šindele, piloty na kotvení lodí (nekovové), dřevo na výrobu sudů, bezpečnostní sklo, trubky drenážní (nekovové), potrubí tlakové (nekovové), pražce železniční (nekovové), boxy na střikání nátěrových barev (nekovové), okna nekovová, překladky (okenní, dveřní) nekovové, okenice (nekovové), rámy okení (nekovové), sklo tabulové (pro stavby), montované domy (soupravy), žáruvzdorné stavební materiály, ne z kovu, figurky (sošky) z kamene, betonu a mramoru, sítě proti hmyzu nekovové, dveře křídlové kývací (nekovové), aglomeráty z vylišané cukrové třtiny (stavební hmoty), dřevo dýhové, podlahy (nekovové), pamětní tabule (nekovové), hrady, balustrády, geotextilie, lešení (nekovová), konstrukce stavební (nekovové), římsy (nekovové), skleníky (přenosné -) nekovové, rámy pro skleníky (nekovové), licí formy (nekovové), sádrovec, sádra, mříže (nekovové), sklo okenní, sklo (granule ze -) na značení cest, sklo tabulové (stavební materiál), náhrobky (nekovové), hrobky (nekovové), desky (náhrobní -) nekovové, kameny náhrobní, stély (náhrobní kameny) nekovové, žula, pece vysoké (cement pro -), dřevo (opracované -), dřevo (tvárné -), dřevo jako polotovary, dřevo (užitkové -), xylolit, dýhy dřevěné, táfování dřevěné, lepenka papírová (pro stavebnictví), dláždění dřevěné, dřevěné obložení, kurníky (nekovové), sklo izolační (pro stavby), žaluzie (nekovové), obkládačky (dlaždice na stěny) nekovové, nástupiště nekovová, vápno, opuka, vápenec, nástavce komínové (nekovové), poklapy na komíny (nekovové), vázání (oplechování) střeš nekovové, úhelníky (nekovové), lemování střeš (nekovové), keramika (suroviny pro -), šterk, mozaikové sklo (chrámové), ventily drenážních trubek, kromě ventilů kovových a ventilů z umělých hmot, ventily vodovodní, kromě ventilů kovových a ventilů z umělých hmot, korek lisovaný, kluziště (stavby) nekovová, umělecká díla z kamene, betonu a mramoru, kámen umělý, lišty (nekovové), altány (nekovové), lávky (nekovové), svodidla (silniční -) nekovová, potrubí nekovová pro ventilační a klimatizační zařízení, dlažba světélkující, cement (magnéziový -), makadam, markýzy (ochranné stříšky nad vchodem) nekovové, tržové stánky, mramor, stožáry (sloupy) nekovové, obklady zdi (nekovové), malta (stavební -), mozaiky pro stavebnictví, okénka dveřní nekovová, pece (cement pro -), olivín pro stavebnictví, papír pro stavebnictví, lepenka pro stavební účely, parkety, vlys podlahové, smola, ploty (nekovové), dlažba nekovová, cement (sloupy z -), kůly (nekovové -), sloupy reklamní (nekovové), desky cementové, dlaždice (nekovové), dlaždice na podlahy (nekovové), porfyr (kámen), omítky, rampy raketové odpalovací (nekovové), lišty pro římsy (nekovové), křída (surová -), roury kameninové, trubky pevné (nekovové), písek, kromě písku slévarenského, křemenný písek, kamenina pro stavebnictví, poklapy průlezů (nekovové), šamot, břidlice, břidlicová moučka, rákos pro stavební účely, struska (stavební hmoty), škvára, řezivo neopracované, komíny (nekovové), komín (pláště komínové), šachty kouřové (u komínů) nekovové, chlěvy, prahy (dveřní) nekovové, bazény plavecké (nekovové), mola plovoucí na kotvení lodí (nekovová), kesony na stavební práce pod vodou, značky signalizační (nekovové), kromě světelných a mechanických, tabule signalizační nesvětelné a nekovové, síla nekovová, krokve nárožní střešní, překližka, prkna pro skoky do vody nekovová, pažnice (nekovové), stáje, sochy z kamene, betonu a mramoru, kámen, dehet kamenouhelný, kamenické výrobky, žlaby (nekovové), pojiřky pro údržbu vozovek, vozovky (materiály na stavbu a pokryv -), značky silniční (nekovové), kromě světelných a mechanických, fólie a desky z umělých hmot na značení cest, elektrické vedení (sloupy pro) nekovové, stojky (nekovové), obložení (deštění) nekovová, dehet, dehtovaná lepenka (pro stavby), lepenka dehtovaná, telefonní budky (nekovové), sloupy telegrafní (nekovové), terakota, jíl, hlína hrnčířská, vrata nekovová, nosníky (nekovové), stavby přenosné (nekovové), příčky (nekovové), schodiště nekovová, schody (stupně -) nekovové, schodnice (součásti schodišť) nekovové, tuf, dveře (nekovové), dveře (výplně pro -) nekovové, zárubně dveřní (nekovové), pláště budov (nekovové), obklady vinylové (stavební hmoty), koupelníčky pro ptáky (nekovové), voliéry (nekovové), obklady stěn (nekovové), trubky vodovodní (nekovové), hrazení nekovová, cement, ohnivzdorné cementové ochranné vrstvy, cihly, hlína na cihly, stropy (nekovové); (20) nábytek, zrcadla, rámy, nekovové nádoby ke skladování nebo přepravě, nepracované nebo částečně zpracované kosti, rohy, kostice nebo perleť, mušle, mořská pěna, jantar, police, registry, ambroid (desky z -), ambroid (tyče z -), bóje (uvazovací -) nekovové, stolky odkládací, tabule vývěsní, lékárníčky hmot, kozy (na položení materiálu), vycpaná zvířata, ptáci vycpaní, lastury ústřic, bambus, bambusové závěsy, lavičky (nábytek), úchytky kabelů nebo trubek (z umělých hmot), nádrže, kromě nádrží kovových a nádrží zděných hmot, uzávěry (nekovové) na nádoby, násady na smetáky (nekovové), urny pohřební, kování na poste (nekovové),

poste, pelesti postelí dřevěné, kolečka k postelím nekovová, lůžkoviny (s výjimkou ložního prádla), úly včelí, rámy (na obrazy), stolky na květiny, šrouby s hlavou a maticí (nekovové), kádě (nekovové), poštovní schránky, kromě zděných a kovových, police na knihy, příborníky, servírovací stolky pojízdné, kancelářský nábytek, držáky na kartáče, busty ze dřeva, vosku, sádry (sudů), barely (nekovové), kontejnery (nekovové), ozdoby z umělých hmot pro potraviny, bedny ze dřeva nebo z umělých hmot, čepy (nekovové), špalíčky do zdi (nekovové), slonovina jako surovina nebo polotovary, police (nábytkové -), vějíře, žerdě (vlajkovy), zámky pro vozidla (nekovové), dužtiny (nekovové), barely (nekovové), sudy (nekovové), kohoutky pro sudy (nekovové), kování na okna (nekovové) hmot, figurky (sošky) ze dřeva, vosku, sádry nebo umělých hmot, kost (z velryb) jako surovina nebo polotovary, koše rybářské, lahve (stojany na -) hmot, zátky do lahví, lahve (nekovové), dřevěné, uzávěry na lahve (nekovové), prkénka na krájení a sekání masa, palety na manipulaci se zbožím (nekovové), křesla (kadeřnická -), krmelce, háky k věšákům (nekovové), háčky na záclony, držáky na záclony a závěsy, kromě držáků z textilních hmot, válce k roletám, sláma pletená (s výjimkou rohoží), dřevěné rolety, stojany na odkapávání nádobí, stojany na střelné zbraně, ruční zrcátka (toaletní zrcátka), skříňky (na ručníky) nábytek, dávkovače ručnicků, upevněné, (nekovové), bedny laťové přepravní, čísla domovní kromě kovových a svítících, jelení parohy, ponky, pásy dřevěné, civky (dřevěné -) na přízi, hedvábi a nitě, plástve, rohovina jako surovina nebo polotovary, povlaky na oděvy (ochranné), stojany na klobouky, boudy pro domácí zvířata, štítky (identifikační -) nekovové, okení bytové závěsy látkové, rolety (vnitřní okení -) (žaluzie), lištové rolety vnitřní (žaluzie), svorky kabelové (nekovové), zástěny proti žáru pro domácnost, pohovky, lišty u nábytku z umělých hmot, stolky pojízdné pro počítače, kartotéky (nábytek), bedny (nekovové), státní poznávací značky (nekovové), židle vysoké pro děti, chodítka dětská, polštáře, polštáře pro domácí zvířata, uzávěry drenážních trubek z umělých hmot, vodovody (ventily -) z umělých hmot, ramínka na oděvy, háčky na oděvy (nekovové), krejčovské panny, věšáky na kabáty (nábytek), úchytky nekovové, komody, podušky, podhlavníky, opěrky na hlavu (u nábytku) korál, koše, košíky (nekovové), koše (nekovové), proutěné zboží, zátky korkové, pásy korkové, nemocniční poste, sloupky na drápání pro kočky, díla umělecká ze dřeva, vosku, sádry nebo umělých hmot, karty klíčové z umělých hmot (nekódované), truhlářské umělecké výrobky, pulty, přepravky (nekovové), obrysnice (u železnic) nekovové, sudy (podstavce na -) nekovové, ohrádky pro děti, pulťky (pro zpěváky), zvířata (pelechy pro domácí), pohovky čalouněné s podnožkou, podušky nafukovací, kromě podušek k léčebným účelům, polštáře nafukovací (kromě polštářů k léčebným účelům), stoly masážní, matrace, koberečky pro dětské ohrádky, rukojeti nožů (nekovové), nábytek, nábytek (kovový -), obložení nábytku (nekovové), části nábytku ze dřeva, kolečka k nábytku nekovová, dvířka k nábytku, dekorační předměty (přenosné), kádě na míchání malty (nekovové), náramky identifikační pro nemocnice (nekovové), hnízda pro domácí zvířata, nýty (nekovové), kukaně, papírové rolety, zástěny, schůdky pohyblivé pro nastupování cestujících (nekovové), závěsy koráلكové ozdobné, perleť jako surovina nebo polotovary, poutače ze dřeva nebo z umělých hmot, křesla, lišty na rámy obrazů, záclony (háčky na -), výdřevy pro včelí úly, ratan, podstavce pro počítačové stroje, police do registračních skříní, kozy na řezání, fitinky na rakve (nekovové), rakve, dveře (závěsy u -) nekovové, desky k vystavování zboží, podnožky, lehátka skládací, štíty (vývěsní -) ze dřeva nebo umělých hmot, želvovina, želvovina (imitace -), rákos (jako materiál na splétání), stojany na deštníky, navijáky na hadice, kromě mechanických a kovových hmot, civky navijecí na hadice, kromě kovových a mechanických, zámky, (kromě kovových a elektrických), tabule s háčky na zavěšení klíčů, krejčovské stojany, skříně, šrouby (nekovové, matice (nekovové), stoly zámečnické (nekovové), desky pod psací stroje, sekretáře, psací stoly, zásuvky, školní nábytek, kontejnery přepravní (nekovové), násady na kosy (nekovové), vozíky (servírovací stolky), sedadla (kovová) tyčky k rostlinám, skříňky na jídlo (spížky) nekovové, desky skleněné pro zrcadla, skříňky na hračky, žebříky ze dřeva nebo z umělých hmot, dřezy (snímatelné kryty nebo vložky pro -), čepy (do sudů) nekovové, podstavce na květináče, bidla nekovová, sochy ze dřeva, vosku, sádry nebo umělých hmot, stolky pracovní (školní lavice), korozo (olejová palma), rámy na vyšívání, obruby ze slámy, sláma (pletené předměty ze -), slamníky, židle, nádrže na tekutá paliva (nekovové), ošátky, schodiště (tyče na přidržení koberec na -), rohy (zvířecí -), kopyta (zvířecí -), drápy (zvířecí -), stoly, stoly (kovové), desky (stolní -), stolky toaletní, obruce na sudy (nekovové), váhy na nošení břemen, palety přepravní (nekovové), kování na dveře (nekovové), zástrčky (dveřní) nekovové, dveřní klíky, ne z kovu, závory (nekovové), klapky (nekovové) kromě klapky jako součástí strojů, nádoby z umělých hmot (jako obaly), těsnící uzávěry (nekovové), sklo (stříbřené -) pro výrobu zrcadel, vitríny (nábytek), kroužky na záclony, kladky z umělých hmot pro rolety, konzole na záclony

a závěsy, tyče záclonové, plástve do včelích úlů, figury voskové, přebalovací pultry, sudy dřevěné na odkalování vína, reklamní předměty nafukovací, násady na nářadí (nekovové), kolébky, ozdoby pohyblivé (ozdobné pohyblivé předměty vydávající zvuky, zpravidla zvonečky nebo tyčinky), stoly (rýsovací -), stojany na časopisy, držáky na noviny, kolíky stanové (nekovové), spací pytle, kempinkový nábytek, spací podložky; (21) pomůcky a nádoby pro domácnost a kuchyň, kuchyňské náčiní a nádoby, s výjimkou vidliček, nožů a lžic, hřebeny a mycí houby, kartáče (s výjimkou štětců), materiály pro výrobu kartáčů, čističí potřeby, surové sklo nebo sklo jako polotovar, kromě skla používaného ve stavebnictví, sklo, porcelán a majolika, poklapy pro bytová akvária, popelnice plastové, odličovací přístroje, odprašovače, s výjimkou elektrických, aerosolové dávkovače, s výjimkou dávkovačů na lékářské účely, síta na prosívání popelu pro domácnost, kartáčky na obočí, dětské vaničky přenosné, ohříváče neelektrické na sací lahve, odpad bavlněný na čištění, poháry, mísy, misky (nádoby), zařízení kropící, smetáky, žejdlíky na pivo, podpory pro rostliny (aranžování květin), stříkačky na zalévání květin a rostlin, okenní truhlíky, květiníky, hadry na umývání podlah, rejžáky, kazety na bombóny, žině, vlasy pro kartáče, pánve na smažení, špejle (kovové) na pečení, grilování, kropítka na kropící konve, prkénka na krájení chleba, schránky na chléb, košíky na chléb (pro použití v domácnosti), prkna žehlicí, stojany na žehličky, kartáče, štětky na čištění záchodů, kartáčnické zboží, busty z porcelánu, terakoty, nebo skla, máselníčky, poklapy na máslo (víčka na máselníčky), semiš na čištění, bibeloty čínské porcelánové, hrnce na vaření, dušení neelektrické, uzávěry na poklice od hmců, přístroje na odstraňování zápachu pro osobní potřebu, kalíšky na vajíčka, kádě, demižony, vědra na led, kartáče elektrické, s výjimkou kartáčů jako součástí strojů, hřebeny elektrické, sklo emailované, stojánky na olej, hůlky, tyčinky jídelní (kuchyňské náčiní), pastí na myši, bandasky, sošky z porcelánu, keramiky, kameniny nebo skla, cedníky pro domácnost, flakóny, lahve, otvíráky na lahve, plácačky na mouchy, formy na led, formy na pečení (kuchyňské), fritézy, s výjimkou elektrických, lisy na ovoce pro domácnost, s výjimkou elektrických, žlaby, koryta, krmné jesle pro zvířata, zahradnické rukavice, kroužky pro drůbež, mísy na zeleninu, kořenky (souprava -), konve kropící, výlevky, sklo obsahující jemné elektrické vodiče (kromě toho určeného pro osobní nebo nákladní automobily), ampule skleněné (nádoby, baňky), baňky, lahve (skleněné nádoby), schránky ze skla, nádoby skleněné, nitě skleněné, ne na textilní účely, skleněná vlákna, jiná než na izolaci a textilní účely, koule skleněné, mozaiky skleněné, s výjimkou mozaik pro použití ve stavebnictví, sklo práškové na dekoraci, skleněné zátky, uzávěry, sklo malované, skleněná vlna, jiná než na izolaci, grily pro použití na pečení, stojany na grily, zvony přísavné na čištění odtoku, napínáky na rukavice, držáky ubrousků,, brusné houby na kůži, elektrické zařízení na vábení a ničení hmyzu, lapače hmyzu, nádoby tepelněizolační (termosky), tácy (podnosy), filtry kávové, s výjimkou elektrických, konvice na kávu, ne elektrické, mlýnky na kávu ruční, kávovary neelektrické, kávové servisy (stolní nádoby), korbele, štětky na dehet s dlouhou rukojetí,, amfory, karafy, stolní lahve, tácky kromě papírových a určených k prostírání, poklapy na sýr, kastroly, schránky na pečivo, keramika na použití v domácnosti, zhášecí svíček, držáky na svíce, napínací rámy na oděvy, lisy na česnek (kuchyňské potřeby), háčky na oděvy, formy kuchyňské, ešusy, kotlíky, hrnce kuchyňské,, vývrtky, kosmetické náčiní, napínače na kravaty, výrobky z křišťálového skla, formy na koláče, soupravy kuchyňského nádobí, chladicí zařízení na potraviny pro domácnost obsahující chladicí směsi (chladicí média), chladicí, mrazicí lahve, sáčky izotermické, předměty umělecké z porcelánu, terakoty, nebo skla, kelímky na lepidlo, svícný, líkové soupravy, obaly na květináče kromě papírových, stojánky na odkládání nožů, šejkry, mixéry, s výjimkou elektrických pro použití v domácnosti, utěrky na nábytek, mopy, mlýnky ruční pro domácnost, irigátory vodní na čištění zubů a masáže dásní, nočníky, kartáčky na nehty, podkladky pro slepice, strojky na výrobu nudlí, mísky na ovoce, opalové sklo, sklo opalinové, pohárky z papíru nebo umělých hmot, dávkovače papírových ručníků, odpadkové koše na papír, tácky papírové, rozprašovače na parfémy, leštiče parket, s výjimkou elektrických, mlýnky na pepř ruční, pepřovky, kartáče na koně, koše piknikové (včetně nádobí), destičky proti vykypění mléka, vykrajovátka na pečivo (kuchyňské náčiní), leštičí stroje a zařízení pro domácnost, neelektrické, leštičí rukavice, kůže na leštění, leštičí materiály (s výjimkou přípravků, papíru a kamene), krabice na jídlo, přesnídávků, pudřenky, tampony na čištění, utěrky na úklid, koudel na čištění, vlákna ze skelné křemeliny, ne pro textilní účely, kropítka, pastí na krysy, potkany, nádoby na vykuřování vonných látek, pohlčovače dýmu pro domácnost, struhadla pro domácnost, šlehače, s výjimkou elektrických, lžice na míchání (kuchyňské náčiní), tyčinky na míchání koktailů, mísy salátové, slánky, stěrky (kuchyňské náčiní), kartáče na čištění nádrží a nádob, hluboké mísy, lopatky na pečivo, dorty, houbičky na čištění, drátěnky na použití v kuchyni, štíty vývěsní, reklamní z porcelánu nebo

skla, šlehače, s výjimkou elektrických, pro domácnost, prkénka kuchyňská na krájení, sběračky kuchyňské, obouváky, kartáče na obuv, leštičí zařízení na čištění bot, s výjimkou elektrických, kopyta (napínáky na obuv), poklice na nádoby, nádoby, podložky pod horké nádoby, houby na použití v domácnosti, misky na mycí houby, štětiny vepřové, pánvičky, kastroly (kameninové -), obaly na mýdlo, misky na mýdlo, dávkovače mýdla, sítko pro domácnost, stolky otočné servirovací, kroužky na ubrousky, cedníky, síta pro domácnost, sifonové láhve na výrobu sodové vody, pokladničky (kasičky), nekovové, nádoby na přípravu zmrzliny a ledových nápojů, desky na jídelní listky, sklo tabulové (surovina), bonboniéry (ozdobné krabice na cukroví), trysky k hadicím na zalévání, kartáče na umývání nádoby, drátěnka na čištění, věšáky a kroužky na ručníky, prachovky, pěrňové odprašovače, kamenina, zouváky, vědra látková, nádoby hygienické pro domácí zvířata, hřebel na zvířata, mísy polévkové, podnosy pro domácí použití, ozdobné stolní mísy, šálky, čajová nálevka, krabičky na čaj, konvice na čaj, poklapy textilní na čajové konvice nebo kalíšky s vajíčky, čajové servisy (stolní nádoby), sítko na čaj, kráječe těsta, válečky na těsto (pro domácnost), talíře, smetáky mechanické, plácačky na koberec, česadla na zvířata, lopatka a smetáček na droby, potřeby toaletní, neceséry, držáky toaletního papíru, dávkovače toaletního papíru, houby mycí, poklice, hrnčířské zboží, napajedla, klece pro domácí zvířata, trychtýře, nádoby na pití, brčka na pití, rohy na pití, potahy na žehlicí prkna, omáčníky, podšálky, urny, vázy, vaničky pro ptáky (koupátka), klece pro ptáky, voliéry, kroužky pro ptáky, oplatkové formy na pečení, s výjimkou elektrických, valchy, prádelní kolíčky, sušáky na prádlo, vaničky na praní, konvice na vaření vody, s výjimkou elektrických, talíře na jedno použití, košťáky na víno, ždímače mopů, odpad vlněný na čištění, kartáčky zubní, kartáčky zubní (elektrické -), nitě zubní, párátko, stojánky na párátko, drtiče kuchyňské, s výjimkou elektrických, akvária (bytová -), terária (bytová -), cukřenky; (22) lana, provazy, sítky, stany, plachty, plachtoviny, pytle (neobsažené v jiných třídách), materiál na vycpávky (s výjimkou kaučuku nebo plastických hmot), textilní materiály ze surových vláken, šňůry na věšení obrazů, pásy na uzavazání vinné révy, pásy balicí nebo lemovací, s výjimkou kovových, pásy, s výjimkou kovových na uzavazání, lýko, odpad bavlněný na čalounění a vycpávky, bavlna surová, koudel bavlněná, lana lodní svinovací, vlákna, s výjimkou kovových, na vázání, příze nekovová na použití v zemědělství, motouzy, motouzy na balení, peří prachové, kajčí peří, plachty vozové, peří na čalounění, peří do lůžkovin, filtrační vata, rybářské sítě, obaly slamené na lahve, floretové odpadové hedvábí, vazače snopů, s výjimkou kovových, suroviny textilní vlákenné, skleněná vlákna na textilní užití, čalounická tráva (jako náplň), konopí (materiál), konopné popruhy, síť houpací, visutá lůžka, řemeny závěsné, s výjimkou kovových, na manipulaci s nákladem, trysky dřevěné, dřevitá vlna, žaluzie listové okenní (popruhy nebo pásy), juta, kabely, s výjimkou kovových, srst velbloudí (materiál), česaná vlna, kapok, karbonová vlákna na textilní užití, zámotky bource morušového, kokosová vlákna, umělohmotná vlákna pro textilní účely, řemeny nekovové na manipulaci s nákladem, vaky pro zemědě, cupanina, rolety ze syntetických materiálů, markýzy z textilních materiálů, sítě, příze na sítě, síťovina, papírové provazy, dratve, pletené provazy na zhotovování bičů, plachtovina nepromokavá dehtová, vycpávky, pytle na poštu, skelná vlákna k textilním účelům, ramiová vlákna, rafiové lýko, len surový, hedvábí surové, žině košské, pytle na přepravu a uskladnění volně loženého (sypaného) zboží, piliny, ovčí rouno, hedvábí šapové, lanka svisle posuvného okna s protizávažím, vlna střížní, řasy mořské jako čalounický materiál, plachty pro plachtění na lyžích, struny, sisal, kavylová vlákna, příze mykaná vlněná, provazové žebříky, čalounická sláma na vycpávání, maskovací sítě, plachty na maskování, lana, s výjimkou kovových, textilní vlákna, žině, sáčky textilní na balení, provazy na balení, pytle pro praní pleteného zboží, vlna na čalounění, surová nebo zpracovaná vlna, odpad vlněný, stany; (23) vlákna pro textilní účely, nitě a příze bavlněné, vlákna žinylková, nitě a příze pružné na textilní použití, nitě, příze, vlákna kovová postříbřená nebo pozlacená k vyšívání a pro prýmkařství, kaučuková příze na textilní účely, vlákna konopná, nitě a příze jutové, hedvábí umělé (nitě a příze z), vlákna z umělých hmot na textilní použití, nitě a příze lněné, hedvábí předené,, příze tkalcovská, předená vlna, nitě a příze vlněné; (24) textil a náhražky textilu, bytový textil, textilní nebo plastové záclony a závěsy, textilní zboží nezahrnuté v jiných třídách, a to: ubrusy, odličovací ubrousky textilní, textilie pro koupelny, s výjimkou oděvů, textilie, nepropustějící plyn, pro vzdušné balóny, korouhve, praporec, barchet, povlečení (ložní prádlo) z papíru, ložní prádlo, lůžkoviny, povlaky ochranné na polštáře, sukno na kulečnickový (biliardový) stůl, brokát, textilie žinylkové, ševiot (vlněné tkaniny), bavlněná látka, textilie, krepon (jemná vlněná tkanina), damašek (tkanina), sypkovina, žoržet (vzorovaná protkávaná tkanina jako damašek), pásy textilní pro tisk, sprchové závěsy z textilu nebo umělé hmoty, vlnajovina, etamin (záclonovina), prapory, s výjimkou papírových,

príkrývky prošívané prachové nebo péřové, filtrační materiál (textilní), plst, tkaniny lněné, flanel (textilie), frýz (hrubá silná vlněná mykaná tkanina), podšívky textilní, podšívky textilní pro obuv, držáky na záclony a závěsy z textilních materiálů, gáza jako tkanina, žinky hygienické, tkaniny k textilnímu užití, tkaniny ze skleněných vláken pro textilní užití, pytlovina (žíněná tkanina), tkaniny pogumované, ne pro papírenské účely, síťovina konopná (bytová textilie), tkaniny jutové, tkaniny konopné, prádlo pro domácnost, podšívky textilní pro klobouky, kaliko, matracovina, žerzej (tkaniny), jutové textilie, kanava na vyšívání a tapiserie, podložky na stůl pod sklenice, talíře (prostrání), plátno na výrobu sýra (řídké plátno), kartoun, pokrývky polštářové ozdobné, povlaky na polštáře, krep (textilie), rajón (umělé viskóзовé hedvábí), textilie imitující kůži, rubáše, marabutová textilie (jemná hedvábná látka), potahy na matrace, povlaky na nábytek, ze syntetických materiálů, tkaniny pro čalouníky, potahy na nábytek z textilních materiálů, moleskin (textilie), moskytiéry, ubrusy textilní pod talíře, závěsy na dveřích, ramie (textilie z -), utěrky na sklo, samet, spací pytle, nábytkové potahy ochranné, hedvábí (textilie z -), tkaniny hedvábné pro potisk vzorů, esparto (textilie), plátno knihařské nebo krejčovské hrubě ztužené, lůžkové přehozy, šitky textilní, úplet, taft, syntetické materiály (náhražkové tkaniny), utěrky, ručníky textilní, textilie pro obuv, tkaniny, kapesníky látkové, prostrání anglické, kromě papírového, běhouny na stůl (pokrývky na stůl), stolní ubrusy látkové, ubrusy, s výjimkou papírových, prádlo stolní, povlaky na sklápěcí toalet, látky, tyl, plátno, ubrus voskovaný, tapety textilní, tkaniny pro luxusní prádlo, prádlo vyšívání, rukavice na umývání, tkaniny elastické, tkaniny přilnavé za tepla, vyšívací tkaniny s předkresleným vzorem, zefir (textilie); (25) oděvy, obuv, kloboučnické zboží, podpatky, podpatky pro obuv, kalhoty dětské (oděvy), výbavičky pro novorozence, plavky, plavky pánské, koupací pláště, koupací čepice, sandály koupací, koupací pantofle, barety, návleky na nohy, oděvy z napodobenin kůže, oděvy pro motoristy (kromě těch určených pro osobní nebo nákladní automobily), papírové oděvy, boa (ozdoby na krk), body (spodní prádlo), mešní roucha, ornáty, sprchovací čepice, podrážky vnitřní, kapesníčky do vrchní kapsy saka, palčáky (rukavice), rybářské vesty, fotbalová obuv, nánožníky (ne elektricky vyhřívání), gabardénové pláště (oděvy), galoše, kamaše, opasky na peníze (oděvy), protiskluzné pomůcky na obuv, opasky, cvičební oděvy, obuv gymnastická, kotníčkové boty, šátky, šály, rukavice (oděvy), kombiné (spodní prádlo), košilová sedla, košile, náprsenky (části košile), dřeváky, kalhoty, pásky na nohavice kalhot, podvazky, stahovací pásy, pokrývky hlavy, kloboukové konstrukce, saka, svetry, bundy prošívané, čapky (přiléhavé), kapuce, podšívky hotové konfekční (jako části oděvů), pytle na oděvy, konfekce, dámské nátláčky (živůtky), přehozy (přes ramena), snímatelné límce, košile s krátkým rukávem, slintáčky (ne z papíru), oděvy z kůže, legíny (kalhoty), spodní prádlo, líveře, kabáty, pléd (kožešinový přehoz), mantily, mítry (pokrývky hlavy), rukávničky, čepice se štítkem, svrchní oděvy, klapky na uši (oděvy), kombinézy (oděvy), klobouky (papírové) oděvy, parky (bundy s kapucí), peleríny, kožešiny (oděvy), ponča, oděvy pro cyklisty, okolky pro obuv, nepromokavé pláště, sukně, sandály, šáry (oděv indických žen), sarongy, šerpy, masky na spaní, závoje (oblečení), čepce s podbradníkem, kalhotky, šněrovací boty, kování na obuv, podrážky k obuvi, svršky obuvi, špičky na obuv, kombinézy (montérky), zástěry, podpažní potítka, lyžařské rukavice, lyžařská obuv, šortky se sukní, spodní prádlo bez nohavic, ponožky, podvazky k ponožkám, obuv sportovní, tenisky, plátěnky, holínky vysoké, espadrilly (boty s provázkovou podešví), stóly (oděvy), kožešinové stóly, špunty k fotbalové obuvi, oděvy plážové, obuv plážová, punčochy, punčochy (absorbující pot), zesílené paty u punčoch., trička, tógy, šatové sukně, pletené oděvní výrobky, sportovní dresy, turbany, uniformy, spodní prádlo pohlcující pot, spodky, kombinézy pro vodní lyžování, vesty, punčochové zboží, cylindry, oděvy, vyrobené také z kůže, imitací kůže nebo z kožešin, jakož i rukavice, čepice, šály, obuv včetně holínek, bot a domácí obuvi; (26) krajky a vyšívky, stuhy a tkaničky, knoflíky, háčky a očka, poutka - galanterie, špendlíky a jehly, umělé květiny, odznaky, ne z drahých kovů, odznaky ozdobné (knoflíky), nárameníky, lemy elastické na rukávy, gummy do prádla, stuhy (textilní galanterie), oděvní šňůrky, prýmký na obruby, krajky (pro oděvy), brože (jako oděvní doplňky), žinylka (prýmkářské zboží), ozdoby textilních výrobků (nažehlovací -), patentky, umělé, falešné vousy, kníry umělé, lemovky na záclony, peří (oděvní doplňky), girlandy, šicí náprstky, korzetové kostice, nažehlovací záplaty na opravu textilu, lamety (pro oděvy), třásně, umělé věnce, pajetky, ozdoby zlaté (vyšívky), spony na opasky, stuhy (vlasové -), čepice s otvory pro prameny vlasů (pomůcka kadeřnická), vlasové spony ozdobné, vlásenky, vlasové sítky, čelenky, vlasové ozdoby, sponky do vlasů, přičesky, vlasové copy, háčky (textilní galanterie), jehly knihařské, kalhotové svorky pro cyklisty, podvazkové spony, kloboukové ozdoby (ne z drahých kovů), volány (krajkovina), lemy (pro oděvy), očka na oděvy, okruží (pro oděvy), spony na oděvy, šaty, kanýry, pásky samozáhytné (výrobky galanterie),

úchytky na koberce, výtuže límců, věnce z umělých květů, ovoce umělé, galanterie textilní vyjma vláken a přízí, šňůry na vodění dětí, natáčky do vlasů jiné než elektrické, natáčky na vlasy papírové, lidské vlasy, pouzdra na jehly, krabičky na jehly, jehelníky, jehly, jehly pro stroje na česání vlny, krabice na šicí potřeby, jehly šicí, obruby stehované, vlásenky pro tvarování účesů, flitry na oděvy, korálky jiné než pro výrobu šperků, paruky, umělé vlasy, pikoty (zoubky krajky), ozdobné lemování, kalouny, stuhy rezervní, bambule, zipy, zipy pro tašky, rozety (textilní galanterie), jehly sedlářské, lemovky, člunky na zhotovování rybářských sítí, háčky ke korzetům, háčky na živůtek, přezky (oděvní doplňky), žengle, tkaničky do bot, háčky na obuv, jehly obuvnické, obuv (kroužky ke šněrovacím dírkám), spony na obuv, přezky na obuv, ozdoby na obuv ne z drahých kovů, vycpávky ramenní do oděvů, ozdoby stříbrné (vyšívky), špulky na vyšívání nitě nebo vlnu (jiné než součásti strojů), čísla startovní, jehelníčky, jehlice (vyjma šperků), háčky pro vyšívání, látačí hřebky, jehly látačí, pera pštrosí (jako oděvní doplňky), jehlice pletací, tupé (částečná paruka), lacety, třapce (prýmkářské zboží), peří ptačí (oděvní doplňky), značky na prádlo,, tkanice vlněné; (27) koberce, rohože, rohože, linoleum a jiné obklady podlah, tapety na stěny nikoliv textilní, předložky koupelňové (rohožky), krytina podlahová vinylová, krytina podlahová, rohožky u dveří (nekovové), protiskluzné rohože, trávníky umělé, linoleum, rohožky, rohože z tkaného lana pro lyžařské svahy, tapety, rohože rákosové, podložky pod koberec, textilní tapety, tělocvičné žíněny; (28) hračky a hry, přístroje pro videohry, potřeby pro gymnastiku a sport, vánoční ozdoby, hry a věci na hraní, v podobě hraček nebo zmenšených modelů (kromě modelů osobních a nákladních automobilů), potřeby pro gymnastiku a sport, které nejsou uvedeny v jiných třídách, rybářské náčiní, háčky na ryby, rybářské vlasce, rybářské navijáky, pruty rybářské, chřestítka, baseballové rukavice, dětské stavebnice, kostky stavebnicové (hračky), mantinely biliárového (kulečnickového) stolu, kuželky, křída na biliárová tága, koule kulečnickové (biliárové), tága na biliár, stoly biliárové (kulečnickové), biliárové (kulečnickové) stoly na mince, stoly na bingo, senzory záběru (rybářská výstroj), boby, prkna na bodyboarding, posilovači stroje, luky na lukostřelbu, vybavení na lukostřelbu, boxerské rukavice, stolní hry, stojany na vánoční stromečky, dáma, šachovnice na dámu, výplety raket, vypichovátka na úpravu dřev (golfové náčiní), domino (stolní hra), draci létající, pachové návnady pro lov a rybaření, boty na bruslení s upevněnými bruslemi, elektronické terče, loketní chrániče (jako sportovní potřeby), posilovače prsních svalů (expandy), stacionární kola na cvičení, pistole na paintball (sportovní nářadí), masky (hračky), rukavice šermířské, šermířské masky, zbraně šermířské, míčky badmintonové, zábavní stroje, automatické a na mince, hrací automaty na hazardní hry, přístroje pro tělesná cvičení, zařízení na hry, kouzelnické potřeby, společenské hry, vzpěračské pásy (sportovní náčiní), paraglidy, zvonky na vánoční stromečky, golfové rukavice, golfové hole, golfové vaky na kolečkách nebo bez koleček rukavice na hry, kluzáky závěsné (rogala), činky, harpunovací puška (jako sportovní potřeby), pryskyřice pro atlety, navijáky na draky, hokejové hole, házení podkovy (hry), hrací žetony, kaleidoskopy, karetní hry, kolotoče do zábavních parků, držáky svíček na vánoční stromky, rybářské podběráky, sedací úvazy, petardy v podobě třaskavých bonbónů, chrániče na kolena (sportovní potřeby), návnady pro lov a rybolov, konfety, hrací, vláček (hračky), tašky na kriket, umělé návnady, biliárové špičky (na tága), lovecké vábníčky, balóny, duše do míčů na hraní, vzduchové pistole (hračky), mah-jong (hra společenská čínská podobná dominu), loutky, bowling (zařízení a náčiní na -), stěžně pro windsurfy, pohyblivé hračky na zavěšení, paintball (náboje pro pistole na -) (sportovní nářadí), síť (sportovní potřeby), pačinko, papírové klobouky na večírky, pinatas (hra), pistolky (hračky), vycpané hračky, hračky plyšové, házení kroužků, boxovací pytle, markéry (kulečnickové) tabulky na zaznamenávání stavu hry, panenky, postýlky pro panenky, sací lahve pro panenky, domečky pro panenky, oblečení pro panenky, pokoje pro panenky, puzzles, vrše (rybářské pasti), úvazy na surfovací prkna, tobogan (hry), válce pro stacionární kola na cvičení, koloběžky, kolečkové brusle, inline brusle, kola rulety, stírací losy na hraní loterií her, strunové výplety raket, šachovnice, šachy, houpací koně, drobné dárky pro hosty večírku/oslavy, zábavné předměty na večírky a plesy (ozdoby), holenní chrániče (sportovní zboží), terče, pákářské rukavice, saně (sportovní náčiní), lední brusle, sítky na motýly, umělý sníh na vánoční stromečky, sněhové koule, sněžnice, ochranné vycpávky jako části sportovní výstroje, bazény plavecké (potřeby pro hru), plovací desky, splávky pro rybáře, indikátory záběru (rybářská výstroj), plavecké ploutve, plovací pomůcky na plavání, plavecké pásy, vesty plovací, tulení kůže na skluznice lyží (stoupací pásy), bublifuk (hračka), skateboardy, obaly na lyže, lyžařské vázání, lyže, hrany lyží (škrabky na lyže, lyžařské vosky, snowboardy, brašny určené především pro lyže a surfovací prkna, herní automaty, míče na hraní, hrací koule, kuličky, stolní fotbal (stoly pro -), kostky (stolní hra), hračky pro domácí zvířata,

rakety, skokanské tyče, startovací bloky (pro sport), blokanty (horolezecké náčiní), praky (sportovní předměty), windsurfingová prkna, surfovací prkna, vodní lyže, hůlky pro mažoretky, clony (maskovací) sportovní vybavení, plyšový medvěd, zařízení na vrhání tenisových míčků, tenisové sítě, divadelní masky, sportovní suspenzory pro muže (sportovní vybavení), stoly na stolní tenis, hliněná holuby (terče), zařízení na vystřelování hliněných holubů, přenosné hry s displeji z tekutých krystalů, trampolíny, můstky odrazové (sportovní nářadí), trapézy pro windsurf, vrhací (desková hra), vánoční stromky z umělých materiálů, houpačky, pohárky na hrací kostky, šipky (hra), disky (sportovní nářadí), házečí talíře, kapsle do pistolí na hraní, rozbušky (pyrotechnika) jako hračky; (29) maso, ryby, drůbež a zvěřina, masové výtahy, konzervované, mražené, sušené a vařené ovoce a zelenina, želé, džemy, kompoty, vejce, mléko a mléčné výrobky, jedlé oleje a tuky, ajvar (papriková čalamáda), proteinové mléko, extrakty z chaluh, jako potrava, algináty pro kulinářské účely, vaječný nápoj (nealkoholický -), jablečné pyré, ústřice, s výjimkou živých, jelito, fazole (konzervované -), bujón, vývar, tukové pomazánky na chléb, máslo, smetana, datle, tvaroh, žlutec, sušená vejce, bílkovina pro kulinářské účely, bílek (vaječný -), hrách (konzervovaný -), arašídové máslo, arašídy (zpracované -), nakládané okurky, bramborové lupínky s nízkým obsahem tuku, tukové substance na výrobu jedlých tuků, ryby ve slaném nálevu, ryby (konzervované -), ryby, s výjimkou živých, plátky (rybí -), potraviny z ryb, konzervy rybí, želatina, moučka rybí pro lidskou spotřebu, pěna (rybí -), rybí jikry (zpracované), maso (konzervované -), koncentrované vývary, huspeniny, konzervy masové, nasolené potraviny, ovoce naložené v alkoholu, ovocné rosoly, ovocná dřeva, občerstvení na bázi ovoce, jedlá želatina, krevety (neživé), zelenina (vařená -), zelenina (sušená -), konzervy zeleninové, pěna (zeleninová -), zeleninové saláty, grilované mořské řasy, slanečci, sledi, humři (neživí), zázvorový džem, jogurt, zeleninové polévky, kakaové máslo, droby, vnitřnosti, dršťky, bramborové lupínky, bramborové vločky, koblížky plněné brambory, sýry, kaviár, kefir, humus (pasta z cizmy), morek jako potrava, kostní olej, konzumní, kokosové máslo, kokosový tuk, kokos sušený (kokosová moučka), kokosový olej, česnek (konzervovaný -), raci (s výjimkou živých), krokety, korýši (s výjimkou živých), syřidlo, losos, langusty, s výjimkou živých, fermentované potraviny na bázi zeleniny (kimchi), játra, játrová paštika, lněný olej pro kulinářské účely, lecitin pro kulinářské účely, čočka konzervovaná, kukuřičný olej, mandle (zpracované -), margarín, marmeláda, fermenty (mléčné) pro kulinářské účely, mléčné nápoje (s vysokým obsahem mléka), mléčné koktejly, syrovátka, mšičky (neživé), ořišky zpracované, ovoce (kompoty), ovoce konzervované, ovocné saláty, olivy konzervované, olivový olej (jedlý -), palmové ořechy (jedlý olej z), palmový olej (jedlý), pektin pro kulinářské účely, zeleninové šťávy na vaření, zelenina v pikantním nálevu, nakládaná zelenina, žampiony, konzervované, pyl jako potrava, brusinkový kompot (kompot), olej řepkový jedlý, hrozinky, semínka (zpracovaná -), ančovičky (sardele), sardinky, kyselé zelí, kůry ovocné, měkkější (neživí), šunka, šlehačka, hlemýžďí vejce (na konzumaci), vepřové maso, vepřové sádlo, sumýši (neživí), kukly housenec bource morušového k lidské výživě, sezamový olej, tahini (pasta ze sezamových semínek), garnát (mořský rak) neživý, sójové boby, konzervované jako potrava, sójové mléko (náhražka mléka), semínka (zpracovaná slunečnicová -), slunečnicový olej (jedlý -), slanina, jedlé tuky, lůj (jedlý -), polévky (přípravky na výrobu), tuňák, tofu, rajčatový protlak, rajčatová šťáva na vaření, lanýž (konzervované -), aloe vera určená pro lidskou spotřebu, hnízda ptačí jedlá, klobásy, salámy, párky, uzeniny v těstě, uzeniny, bujóny, vývary (přípravky na), cibule (konzervovaná -); (30) káva, čaj, kakao a kávové náhražky, rýže, tapioka a ságo, mouka a obilninové přípravky, chléb, pečivo a cukrovinky, vodová a smetanová zmrzlina, cukr, med, melasa, droždí, prášek do pečiva, sůl, hořčice, ocet, omáčky (chuťové přísady), koření, led pro osvěžení, chaluha (koření), anýz (koření), příchutě do nápojů, příchutě do potravin, pšeničná mouka, příchutě do pečiva, směsi na dorty, pивní ocet, zahušťovací přípravky pro vaření pokrmů, požívá do zmrzlin, fazolová mouka, kandys, žemle (sladké -), nekyнутý chléb, sendviče, maslové sušenky, cheesburgery (sendviče), chow-chow (chuťové přísady), čatni (chujové přísady), kuskus, kari (koření), pudingy, pěna (dezert -) (cukrovinka), ledový čaj, arašídové cukrovinky, nudle, změkčovací přípravky do masa, pro domácí použití, masové koláče, masové šťávy (omáčka), fondány, ovocné omáčky, jarní závitky, včelí mateří kašička, želé ovocné (cukrovinky), kukuřičná kaše, ječné kroupy, ječná mouka, drcený ječmen, lupínky, vločky (obilné), cereálie, občerstvení (na bázi cereálií), chuťové přísady, hřebíček (koření), glukóza pro kulinářské účely, lepkové přísady pro kulinářské účely, krupice, kroupy pro lidskou spotřebu, oves (mletý -), chalva (cukrovinka), zázvor, mražený jogurt (mražená cukrovinka), rostlinné přípravky jako kávové náhražky, kávové příchutě, kávové nápoje výrobky z kaka, kakaové nápoje, kapary, karamely (bonbóny), bramborová moučka, žvýkačky, kečup, kuchyňská

sůl, sůl ke konzervování potravin, krekry, bylinkové čaje (neléčivé), poleva (ledová) (dorty -), zahradní bylinky (konzervované -) koření, kurkuma, lékořice (cukrovinka), sladké dřevo (cukrovinka), lněná semena určená pro lidskou spotřebu, kukuřice (mletá -), kukuřičné vločky, kukuřičná mouka, makaróny, makronky (pečivo), maltóza (sladový cukr), slad určený pro lidskou spotřebu, mandlové cukrovinky, marinády, marcipán, mandlové těsto, majonéza, mořská voda na vaření, moučná jídla, sirupy a melasa, ovesná kaše (mléčná -), kávové nápoje s mlékem, kakaové nápoje s mlékem, čokoládové nápoje s mlékem, glazura na šunku, moučné výrobky, muškátový ořech, müsli, potraviny na bázi ovsa, pokrmy z nudlí (hotové), strouhanka, pečivo s masovou náplní, koláče s náplní, pastilky (cukrovinky), pesto (omáčka), petits fours (zákusky), palačinky, pepř, perník, mentol do cukrovinek, mentolové cukrovinky, paprika (koření), pizza, propolis, cereální tyčinky s vysokým obsahem proteinů, popcorn (pražená kukuřice), quiche (slaný koláč), ravioli, rýžové chlebičky, pochutiny na bázi rýže, doplňky k jídlu, šafrán (koření), šlehačka (přípravky na ztužení -), salátové zálivky, kvasnice, čokoláda, čokoládové nápoje, čokoládová pěna, nové koření, celarová sůl, housky, hořčičná moučka, pasta ze sójových bobů (přísada), sójová mouka, sójová omáčka, sorbety (zmrzlinové), zálivky (na ochucení), špagety, prášky na výrobu zmrzliny, soda bikarbona pro kuchyňské účely (soda na pečení), škrob jako potrava, badyán, suši, přírodní sladidla, tabbouleh (arabský salát), tacos, tapioková mouka, droždí do těsta, těstoviny, rajčatová omáčka, dorty, tortilly, vanilka (příchut'), vanilin (vanilková náhražka), vafle, vinný kámen pro kulinářské účely, pšeničné klíčky pro lidskou spotřebu, požívá do uzenin, aromatické přípravky do potravin, cikorka (kávová náhražka), skořice (koření), lepek jako potravin, pralinky, cukrovinky ke zdobení vánočních stromků, suchary; (31) surové a nezpracované zemědělské a vodní plodiny, zahradnické a lesní produkty a produkty akvakultury, surové a nezpracované zrní a semena, čerstvé ovoce a zelenina, čerstvé bylinky, rostliny a květiny, cibule, sazenice a osivo pro výsadbu, živá zvířata, krmivá a nápoje pro zvířata, slad, obilí nezpracované, luštěniny; (32) piva, minerální vody, šumivé nápoje a nápoje nealkoholické, šťávy ovocné, sirupy a přípravky k zhotovování nápojů, koncentráty, a prášek k zhotovování nealkoholických nápojů, energetické nápoje, izotonické nápoje, hypotonické nápoje, ovocné a zeleninové nápoje a džusy, mražené ovocné nápoje, nesyčené, nealkoholické mražené ochucené nápoje, nápoje obohacené o přidané vitaminy (nikoliv pro léčebné účely), nealkoholická piva; (33) alkoholické nápoje (s výjimkou piva); (34) tabák, tabákové výrobky, náhražky tabáku (nikoli pro léčebné účely), cigarety, doutníčky (cigarillos), doutníky, kapesní balíčky cigaret, cigaretové dutinky, cigaretové filtry, cigaretový papír, elektronické cigarety, kapalné roztoky do elektronických cigaret, zápalky a kuřácké potřeby; (35) propagační činnost, reklama (kromě té určené pro osobní nebo nákladní automobily), pomoc při řízení obchodní činnosti, obchodní administrativa, zprostředkování dovozu a vývozu, organizování, provozování a kontrola věrnostních a motivačních programů, maloobchodní služby a on-line maloobchodní služby související s prodejem výrobků jako přístroje a nástroje vědecké, námořní, geodetické, fotografické, filmové, optické, přístroje pro vážení, měření, signalizaci, kontrolu (inspekci), záchranu a přístroje pro vyučování, přístroje a nástroje pro vedení, přepínání, přeměnu, akumulaci, regulaci nebo řízení elektrického proudu, přístroje pro záznam, převod, reprodukci zvuku nebo obrazu, maloobchodní služby a on-line maloobchodní služby související s prodejem výrobků jako magnetické nosiče dat, záznamové disky, kompaktní disky, televize, DVD a ostatní digitální záznamové nosiče, ústrojí pro přístroje na mince, pokladny registrační, kalkulačky, zařízení na zpracování dat, počítače, počítačový software, hasicí přístroje, přístroje pro přenos zvuku a obrazu, telekomunikační přístroje, mobilní telekomunikační přístroje, mobilní telekomunikační mikrotelefony, maloobchodní služby a on-line maloobchodní služby související s prodejem výrobků jako digitální telekomunikační přístroje a nástroje, tablety, počítačový hardware, počítačový aplikační software, počítačový software ke stažení internetu, nahraný počítačový software, softwarové aplikace, mobilní softwarové aplikace, aplikace ke stažení pro multimediální zařízení, počítačové hry, software pro počítačové hry, programy počítačových her, kapesní počítače (PDA), maloobchodní služby a on-line maloobchodní služby související s prodejem výrobků jako kapesní osobní počítače, mobilní telefony, laptopy, telekomunikační síťové přístroje, softwarové ovladače pro telekomunikační sítě a pro telekomunikační přístroje, ochranné oděvy, ochranné přilby, televize, sluchátka, přístroje pro globální systémy k určování polohy (gps), satelitní navigační přístroje (kromě těch určených pro osobní nebo nákladní automobily), počítačový software nahraný na discích CD-ROM (kromě toho určeného pro osobní nebo nákladní automobily), SD karty (bezpečné digitální karty), brýle, dioptrické brýle, sluneční brýle, maloobchodní služby a on-line maloobchodní služby související s prodejem výrobků jako

ochranné brýle a jejich pouzdra, kontaktní čočky, fotoaparáty, objektivy, mp3 přehrávače audio pásky, audio kazety, audio disky, audio a video pásky, audio a video kazety, audio a video disky, videopásky, videokazety, videodisky, cd, DVD, elektronické publikace ke stažení, obrazové soubory ke stažení, hudební soubory ke stažení, podložky pod myš, magnety, kryty pro mobilní telefony, pouzdra pro mobilní telefony, maloobchodní služby a on-line maloobchodní služby související s prodejem výrobků jako soupravy handsfree pro telefony, magnetické karty, kódované karty, aplikační software pro mobilní telefony, software pro telekomunikace, software pro zpracování finančních transakcí, elektronické oznamovací tabule, elektrické baterie (kromě těch určených pro osobní nebo nákladní automobily), nabíječky baterií (kromě těch určených pro osobní nebo nákladní automobily), bezpečnostní poplašná zařízení, bezpečnostní kamery, bezpečnostní výstražné přístroje, bezpečnostní kontrolní přístroje, bezpečnostní dohlížecí přístroje, počítačový software pro zabezpečovací účely, maloobchodní služby a on-line maloobchodní služby související s prodejem výrobků jako počítačový software pro zabezpečovací účely, sim karty, antény, poplašná zařízení, elektrické kabely, chemické přístroje a nástroje, nahrané programy související s operačními počítačovými systémy, periferní zařízení počítačů, přístroje pro zpracování dat, diagnostické přístroje, nikoliv pro lékařské účely, přístroje pro měření vzdálenosti, přístroje pro záznam vzdálenosti, vyzváněcí tóny ke stažení pro mobilní telefony, elektronické visačky pro identifikaci zboží, maloobchodní služby a on-line maloobchodní služby související s prodejem výrobků jako elektronické visačky pro identifikaci zboží, okuláry, ochranné brýle pro sport, magnetické identifikační karty, přístroje pro vzájemnou komunikaci, reproduktory, magnetické datové nosiče, matematické přístroje, modemy, elektrické monitorovací přístroje, televizní přístroje, testovací přístroje, nikoliv pro lékařské účely, telekomunikační vysílače, papír, lepenky, tiskárenské výrobky, fotografie, papírenské zboží, maloobchodní služby a on-line maloobchodní služby související s prodejem výrobků jako kancelářské potřeby, učební a vyučovací pomůcky, plastické obaly, vybavení pro výuku, psací potřeby, psací nástroje, psací pomůcky, knihy, katalogy, karty, výukové manuály, časopisy, zásilkové katalogy, noviny, prospekty, periodické publikace, kalendáře, diáře, etikety, mapy, tištěné publikace, pohlednice, plakáty, tištěné ceníky, tištěné formuláře, maloobchodní služby a on-line maloobchodní služby související s následujícími: oděvy, obuv, kloboučnické zboží, pomůcky a nádoby pro domácnost nebo kuchyň, nádobí, stolní náčiní, vybavení pro vaření, nože, vidličky a lžice, čistící potřeby, zahradnické potřeby, klenoty, hodinářské potřeby a chronometrické přístroje, hudební nástroje, přístroje pro osvětlení (kromě těch určených pro osobní nebo nákladní automobily), textil (kromě toho určeného pro osobní nebo nákladní automobily), textilní výrobky pro domácnost, nábytek, vybavení, tašky, zavazadla, toaletní potřeby, kosmetika, farmaceutické výrobky, přípravky pro čištění, maloobchodní služby a on-line maloobchodní služby související s prodejem následujícího: hry a věci na hraní, potřeby pro gymnastiku, potřeby pro sport, sportovní vybavení, maso, ryby, drůbež, zvěřina, pokrmy, potraviny, cukrovinky, dezerty, pekařské výrobky, delikatesy, ovoce, květiny, káva, čaj, kakao, cukr, rýže, piva, minerální vody, šumivé nápoje a jiné nealkoholické nápoje, alkoholické nápoje, maloobchodní služby a on-line maloobchodní služby vztahující se k následujícím: interaktivní terminály s dotykovou obrazovkou, teleskopické držáky na selfie (ruční stativy), chytré prsteny, chytré telefony, chytré hodinky, maloobchodní služby a on-line maloobchodní služby související s prodejem následujícího: pozemní vozidla (s výjimkou osobních nebo nákladních automobilů), paliva, stavební materiály, železářské zboží, elektronické komponenty, obchodní řízení maloobchodních prodejen, předplatné telekomunikačních služeb pro druhé, sběr a systemizace informací do počítačových databází, sestavování statistiky, analýza nákladů a cen, pořádání soutěží pro reklamní účely, zaměstnanecké poradenství, zprostředkování zaměstnání, poskytování informací o zaměstnání, poskytování informací o zaměstnání ve spojení s programy pro mladé, obchodní správa licencí k výrobkům a službám jiných osob, obchodní informace a rady pro spotřebitele (poradna pro spotřebitele) (kromě služeb souvisejících s osobními nebo nákladními automobily), průzkum veřejného mínění, nábor zaměstnanců, srovnávání cen, zásobovací služby pro jiné osoby (nákup zboží a služeb pro jiné podniky), pronájem reklamních ploch (kromě služeb souvisejících s osobními nebo nákladními automobily), pronájem reklamního času v komunikačních médiích (kromě služeb souvisejících s osobními nebo nákladními automobily), podpora prodeje jiných osob (kromě služeb souvisejících s osobními nebo nákladními automobily), vyhledávání sponzorů, sjednávání obchodních smluv pro jiné osoby, informační a poradenské služby ve výše uvedených oblastech (kromě služeb souvisejících s osobními nebo nákladními automobily), informační a poradenské služby vztahující se k výše uvedeným službám poskytované online z počítačové databáze nebo

internetu (kromě služeb souvisejících s osobními nebo nákladními automobily), informační a poradenské služby vztahující se k výše uvedeným službám, poskytované prostřednictvím telekomunikační sítě (kromě služeb souvisejících s osobními nebo nákladními automobily), aktualizace a údržba dat v počítačových databázích, analýzy nákladů, dodavatelské služby pro třetí osoby (nákup výrobků a služeb pro jiné podniky), fakturace, hospodářské (ekonomické) prognózy, obchodní nebo podnikatelské informace, komerční správa licencí na výrobky a služby ostatních, marketingové studie, obchodní management a podnikové poradenství, obchodní nebo podnikatelský průzkum, obchodní nebo podnikatelské informace, oceňování obchodních podniků, organizování výstav (komerčních nebo reklamních) (kromě služeb souvisejících s osobními nebo nákladními automobily), překlad informací do počítačových databází (kromě služeb souvisejících s osobními nebo nákladními automobily), pořádání veletrhů pro obchodní a reklamní účely (kromě služeb souvisejících s osobními nebo nákladními automobily), provozní auditů, průzkum trhu a veřejného mínění, příprava mezd a výplatních listin, řízení obchodních záležitostí nebo obchodní činnosti průmyslových nebo obchodních podniků, ekonomické konzultační služby; ; (36) pojištění (kromě služeb souvisejících s osobními nebo nákladními automobily), služby finanční (kromě služeb souvisejících s osobními nebo nákladními automobily), služby peněžní, služby nemovitostní, finanční analýzy, bankovníctví, banky úvěrové, daňové odhady (služby), důchodové fondy, zakládání a správa investičních a podílových fondů a vedení finančních operací s tím spojených, koupě, prodej nebo zprostředkování obchodu s nemovitostmi pro investiční nebo podílové fondy, převzetí podnikání stejného nebo obdobného druhu, zastupování jiné obdobné společnosti s obdobným předmětem podnikání, na takových společnostech se podílet i jako ručící a možnost zřizovat dceřiny společnosti, obstaratelská činnost ve správě bytového a nebytového fondu, správa a rozvoj majetkových fondů s výjimkou fondů investičních, podílových a privatizačních, kapitálové investice, elektronický převod kapitálu, finanční informace, finanční odhady a oceňování (pojišťovnictví, bankovníctví, nemovitosti), finanční poradenství, finanční ručení, finanční řízení, finanční sponzorování, garance, záruky, kauce, hypotéky (poskytování půjček), informace o pojištění, investování kapitálu, kanceláře realitní, konzultační služby v oblasti pojišťovnictví, koupě na splátky (financování) (kromě služeb souvisejících s osobními nebo nákladními automobily), nákup a platby na splátky (kromě služeb souvisejících s osobními nebo nákladními automobily), kreditní karty (služby), makléřské služby, správa nemovitostí, oceňování a odhady (daňové), oceňování nemovitostí, on-line bankovní služby, směňování peněz, penzijní fondy, pojištění, uzavírání pojištěk, pojistky životní (životní pojištění), zprostředkování pojištění, poradenství v oblasti pojištění, poskytování finančních informací prostřednictvím webových stránek, pronájem nemovitosti, pronajímání kanceláří (nemovitosti), vybírání nájemného, pronájem činžovních domů, pronájem bytů, půjčky (financování), půjčky (zástavní), realitní kanceláře, směnářské služby, správa majetku, správa nemovitostí, úrazové pojištění (uzavírání smluv), vydávání obchodovatelných cenných papírů, obchodování s cennými papíry, obstarávání a vydávání cenných papírů a poskytování s tím souvisejících služeb, úschova a ukládání cenných papírů, obstarávání a splácení cenných papírů a vyplácení výnosů z nich, poradenská činnost ve věcech cenných papírů, vydávání kreditních karet, zajištění financování stavebních projektů, zúčtovací banky (provádějící bezhotovostní operace), konzultační služby finanční, kancelář pro inkasování pohledávek, homebanking, clearing, shromažďování prostředků na dobročinné účely, organizování sbírek, služby likvidace podniků (finanční záležitosti), vyplácení důchodů, úschovní služby, úschova v bezpečnostních schránkách, agenturní služby v oblasti dluhopisů, agenturní služby v oblasti cenných papírů, agentury na směnu peněz, agentury pro vymáhání dluhů, agentury v oboru dluhopisů a jiných cenných papírů, elektronické bankovníctví, elektronické zpracování plateb prostřednictvím globální počítačové sítě, filantropické služby týkající se peněžních darů, služby v oblasti finančních výzkumů; (37) stavebnictví a opravy, instalační služby, dodávka, montáž, uvedení do provozu, servis, údržba, revize a opravy strojů a zařízení pro elektrárny, teplárny, chemické a petrochemické závody, čistírny odpadních vod a zařízení pro úpravu a/ nebo likvidaci různých druhů odpadů, dodatečné vybavení a úpravy strojů, provádění staveb, dozor nad stavbami, konzultace ve stavebnictví, údržba a opravy počítačového vybavení (hardware), stavební informace, stavitelství, stavební služby, inženýrská činnost v investiční výstavbě, zámečnictví, opravy bezpečnostních zámků, truhlářství, restaurování a údržba nábytku, topenářství, klempířství a instalatérství, montáž a opravy topných zařízení, opravy, revize a zkoušky vyhrazených elektrických zařízení, instalace a opravy elektrických spotřebičů, těžba vzácných kovů, důlní těžba, povrchová těžba, těžba drahých kamenů, montáž, uvedení do provozu,

servis, údržba, opravy, rekonstrukce a modernizace pozemních a podzemních dopravních prostředků a dopravních zařízení, jejich částí, komponent a příslušenství (s výjimkou osobních nebo nákladních automobilů), servis, opravy, údržba, rekonstrukce železničních motorových a nemotorových vozidel pro osobní přepravu, servis, opravy, údržba, rekonstrukce a modernizace strojů a zařízení v oblasti jaderné energetiky, montáž strojů a zařízení v oblasti jaderné energetiky, provádění inspekcí, kontrol, revizí a prohlídek strojů a zařízení v oblasti jaderné energetiky, provádění staveb, jejich změn a odstraňování, údržba nemovitostí, obstarávání a poskytování odborné pomoci, posudků, rad, doporučení a stanovisek k zabezpečení přípravy a realizace staveb a výkon technického dozoru, elektroinstalace budov pro telekomunikační přenos, opravy a údržba elektronických zařízení, instalace a montáž telefonních linek, instalace a opravy antén, instalace a údržba fotovoltaičkových zařízení, instalace a opravy telekomunikačních sítí, instalace a opravy počítačového hardwaru, instalace a montáž alarmů, poplašných zařízení, zámků a zabezpečovacích zařízení, jejich údržba a opravy, instalace, údržba a opravy elektrických strojů a generátorů, instalace komunikačního vybavení, instalace, opravy a údržba počítačů a počítačových periferních zařízení, instalace opravy a údržba průmyslových zařízení, instalace solárních energetických systémů, instalace, údržba a opravy vysílacích přístrojů, konzultace v oblasti stavitelství a stavebnictví, havarijní služby; (38) telefonní komunikace, pronájem zařízení pro přenos informací, vysílání v rámci této třídy, služby zpravodajské agentury, informační a tiskové kanceláře, teletextové služby, komunikační služby, přenášení pomocí satelitních družic, elektronický přenos dat zpráv a informací, konferenční místnosti, přenos hlasu po internetu, komunikace prostřednictvím počítačů, mobilních a jakýchkoliv jiných elektronických zařízení (, poskytování online fór pro komunikace, poskytování on-line komunikačních spojení, která převádějí uživatele webových stránek k dalším místním a globálním webovým stránkám, služby mobilní telekomunikační sítě, služby pevné telekomunikační linky, poskytování širokopásmového telekomunikačního přístupu, širokopásmové služby, služby v oblasti bezdrátové komunikace, služby v oblasti digitální komunikace, služby rozhlasového a televizního vysílání, služby televizního vysílání vztahující se k IPTV, poskytování přístupu k IPVT, služby pro přístup k internetu, posílání e-mailových a textových zpráv, informace o telekomunikačních prostředcích poskytované přes telekomunikační sítě, služby poskytovatele sítě, jmenovitě pronájem a řízení přístupového času k datovým sítím a databázím, zejména internetu, komunikační služby pro přístup k databázi, poskytování přístupu do databázi, pronájem přístupového času do počítačové databáze, provozování telekomunikačních sítí, služby v oblasti elektronických informačních tabulí, poskytování přístupu k blogům, poskytování přístupu k podcastům, služby diskusních místností pro sociální sítě, poskytování online fór, fóra pro sociální sítě, poskytování elektronických telekomunikačních připojení, směrovací a spojovací služby pro telekomunikace, pronájem telekomunikačního zařízení, poskytování přístupu k počítačovým databázím v oboru vytváření sociálních sítí, společenského představení a seznamování, informace a poradenské služby spojené s výše uvedenými službami, mobilní telefony (komunikace -), komunikace prostřednictvím počítačových terminálů, komunikace po síti optických vláken, telefonická komunikace, přenos zpráv a obrázků pomocí počítačů, elektronické nástěnky (telekomunikační služby), přenos elektronické pošty, přenos faxem, zaslání zpráv, paging (rozhlas, telefon nebo jiné prostředky elektronické komunikace), poskytování diskusních místností na internetu, poskytování telekomunikačních kanálů pro teleshopping, poskytování telekomunikačního připojení ke globální počítačové síti, poskytování uživatelského přístupu do globální počítačové sítě, rádiové vysílání, pronájem doby přístupu do globální počítačové sítě, pronájem přístrojů pro přenos zpráv, půjčování modemů, půjčování telefonů, satelitní přenos, směrovací a spojovací služby pro telekomunikace, telekonferenční služby, telegrafická komunikace, telefonní služby, telexové služby, přenos digitálních souborů, online přenos blahopřání, zaslání telegramů, služby hlasové pošty, služby zpravodajské agentury, bezdrátové vysílání, služby telekomunikačních bran, služby internetového portálu; (39) doprava (kromě té určené pro osobní nebo nákladní automobily), balení a skladování zboží, organizování cest, dopravní, přepravní a skladovací činnosti, remorkáž odtahování dopravních prostředků při poruchách, doručování balíků, doručování zboží, doručování novin a časopisů, záchrana lodí, plavidel, rozbíjení ledu, dodávky květin, dovoz, doprava, zprostředkování přepravy, spedice, skladování lodí, skladování zboží, balení zboží, informace (skladování -), plnění lahví, zprostředkování pronájmu lodí, frankování pošty, nošení, převozy sanitkou, kurýrní služby (dokumenty nebo zboží), lodivodství, pilotování, pronájem letadel, letecká doprava, přeprava nábytku, skladování elektronicky uložených dat nebo dokumentů, doprava ropovodem, doprovázení turistů, pronájem autokarů, cestování (rezervace -

), doprava (rezervace -), záchranné služby, zprostředkování námořní dopravy, obsluhování zydmedel, námořní doprava, nakládání resp. vykládání, doprava tramvají, říční doprava, železniční doprava, lodní trajektová doprava, transport nákladními vlečnými čluny, přeprava a uskladnění odpadu, doprava cenností, logistika v dopravě (kromě té určené pro osobní nebo nákladní automobily), podmořské záchranné práce, prohlídky (turistické), náklad (lodní doprava zboží), dopravní informace, plavidla (pronajímání -), pronájem garáží, pronájem mrazniček, pronájem vagonů, pronájem mrazících boxů, pronájem skladovacích kontejnerů, pronájem skladišť, pronájem parkovacích ploch, pronájem koní, půjčování kolečkových židlí (pojízdnych křesel), pronájem potápěčských skafandrů, potápěčské zvony (pronájem-), balení zboží, distribuce elektřiny, rozvody elektrické energie do domácností, rozvod energie, rozvod vody, pronájem osobních železničních vozů, překlad (zboží) námořními nákladními čluny; (40) zpracování materiálů, zejména kovů a plastů, výroba energie, zpracování ropy a plynu, dekontaminace nebezpečných látek, likvidace odpadu, recyklace odpadu, spalování odpadu, zpracování odpadu, třídění odpadu, pronájem zařízení pro výrobu energie, výroba elektřiny ze sluneční energie, příprava elektronických obvodů pomocí vzorkovány povrchové energie, poradenské, informační a konzultační služby spojené s výrobou elektřiny, výroba tepelné energie, tepla a páry, výroba a úprava plynu, výroba a úprava vody, povrchová úprava kovů (ne natírání), aplikace oteruvzdorných nátěrů na kovy a plasty, aplikace oteruvzdorných povlaků (nátěrů) na strojírenské součásti, aplikace ochranných povrchových potahů na stroje a nářadí, vazby publikací, knihařství, stříhání látek (stříhová služba), úprava oděvů, zakázkové krejčovství, služby týkající se barvení, rytí, gravírování, voděvzdorná úprava látek, konzervování potravin a nápojů, rámování uměleckých děl, galvanizace, pokovování, mletí, zhotovování kopií klíčů, laminování, zpracování kůže, informace o zpracování materiálu, úprava papíru (konečná), foto tisk, tiskárny, zpracování ropy, pronájem klimatizačních zařízení, letování, apretování textilií, svářečské služby, dřevo (zpracování -), informační a poradenské služby vztahující se k výše uvedeným službám; (41) výchova, vzdělávání, zábava a sportovní činnost, internátní školy, výchovně-zábavné klubové služby, provozování muzeí, organizování kulturních nebo vzdělávacích výstav, pořádání a řízení pracovních setkání (školení), pořádání loterií, pronájem sportovních hřišť, služby poskytované školami (vzdělávání), vyučování (výuka), organizování představení filmová studia, filmová tvorba, zábavní parky, fotografování, provozování golfových hřišť, překladatelské služby, sportovní a kulturní aktivity odborné školicí služby (nahrávání videopásek, vzdělávací informace, informace o možnostech rekreace, profesní rekválifikace, pomoc při výběru povolání, knižní servis (pojízdny -), noční kluby, sportovní služby pro kempování, knihovny (půjčovny knih), rekreace, služby diskžokejů, tlumočnické služby, kluby zdraví a fitness, služby osobního trenéra (fitness trénink), provozování zoologických zahrad, tlumočení posunkové řeči, vedení kurzu fitness, obrazové zpravodajství, gymnastický výcvik, kaligrafické služby, skládání hudby (služby -), služby v oblasti grafické úpravy, jiné než pro reklamní účely, fotografování na mikrofilm, umělecké módní agentury, stříh videopásků, orchestry (služby poskytované -), módní přehlídky pro zábavní účely (organizace -), náboženská výchova, dabing, dezúra zvířat, organizování plesů, psaní scénářů, psaní textů (jiných než reklamních), půjčování audio zařízení, pronajímání osvětlovacích zařízení pro divadla nebo televizní studia, pronájem dekorací, půjčování filmových promítaček a příslušenství, půjčování filmů, pronájem rozhlasových a televizních přijímačů, pronájem herních zařízení, pronájem hraček, půjčování sportovního nářadí, s výjimkou dopravních prostředků, pronájem sportovišť, půjčování potápěčské výstroje, pronajímání tenisových dvorců, pronájem divadelních dekorací, pronájem audio nahrávek, půjčování videokamer, výroba videofilmů, půjčování videopásek, pronájem video-rekordérů, cirkusy; (42) vědecké a technologické služby a související výzkum a projektování, analytické a výzkumné služby v průmyslu, navrhování a vývoj počítačového hardwaru a software, aktualizace počítačových programů, architektonické poradenství, bakteriologický výzkum, biologický výzkum, elektronické ukládání dat, instalace počítačových programů, klinické studie (klinický výzkum), chemické analýzy, chemický výzkum, inženýrské práce (expertizy), konzultace v oblasti počítačového softwaru, konzultační služby v oblasti informačních technologií, laboratorní (vědecké) služby, obnova počítačových dat (regenerace), počítačové programování, údržba počítačových programů, projektování (stavební), studie technických projektů, pronájem počítačového software, tvorba počítačových systémů, tvorba software (počítačových programů), vědecký výzkum, vývoj a výzkum nových výrobků, inženýrsko-technická činnost v oblasti investiční výstavby, poradenství v oblasti počítačového hardware,, znalecké služby vztahující se k databázím, datům, elektronickým přístrojům a/nebo počítačovému

softwaru, matematické modelování, vyměřování silnic, inspekce vozidel, předpovědi počasí, informace o počasí (služby), tvorba map, služby na šifrování a dešifrování pro komunikační cíle, pronájem a/nebo prodej času pro přístup k počítačovým databázím a jiným počítačovým službám, obnova počítače po zhroucení, tvorba a údržba webových stránek pro druhé, inženýrské práce, technické projektové studie, aktualizace počítačového softwaru, grafický design, hosting webových stránek, kalibrace (měření), vytváření umělého deště, poradenství v oblasti úspor energie, převod dat nebo dokumentů z fyzických nosičů na elektronická média, konverze počítačových programů a dat, s výjimkou fyzické konverze, digitalizace dokumentů (skenování), kopírování počítačových programů, průmyslový design, instalace počítačového softwaru, služby vědecké laboratoře, geodézie, testování materiálů, výzkum ve strojírenství, vzdálené monitorování počítačových systémů, navrhování obalů, obalový design, provozování internetových vyhledávačů, poskytování vědeckých informací a poradenství v oblasti strojírenství, řízení jakosti, pronájem webových serverů, výzkum a vývoj nových výrobků pro jiné osoby, služby v oblasti informačních technologií, programování přístrojů na zpracování dat, služby poskytovatele aplikačních služeb, tvorba a správa blogů pro druhé, odborné poradenství a odborné posudky vztahující se k technologiím, služby pronájmu zařízení na zpracování dat a počítačů, technické služby vztahující se k navrhování a plánování zařízení pro telekomunikace, výzkum vztahující se k telekomunikačním technikám, monitorování síťových systémů v oboru telekomunikací, technická podpora vztahující se k telekomunikacím a přístrojům, výzkum spojený s bezpečností, služby v oblasti počítačového bezpečnostního systému monitorování, údržba počítačového softwaru v oblasti zabezpečení počítačů a prevence počítačových rizik, aktualizace počítačového softwaru týkající se zabezpečení počítačů a prevence počítačových rizik, služby zabezpečení, ochrany a obnovy v oblasti informačních technologií, poradenství v oblasti internetového zabezpečení, programování internetových bezpečnostních programů, poradenství v oblasti bezpečnostního softwaru, počítačová analýza bezpečnostních hrozeb pro ochranu dat, návrh a vývoj systémů zabezpečujících elektronická data, navrhování a vývoj systémů pro zabezpečení internetových dat, ochrana proti počítačovým virům, odblokování mobilních telefonů, informační a poradenské služby týkající se výše uvedených služeb, poradenské a inženýrské činnosti a služby v oblasti dopravního strojírenství, výzkum, vývoj, projektování a konstrukce pozemních a podzemních dopravních prostředků (s výjimkou osobních nebo nákladních automobilů) a dopravního vybavení, jejich součástí, dílů a příslušenství, testování, měření a analýzy týkající se pozemních a podzemních vozidel (s výjimkou osobních nebo nákladních automobilů) a jejich částí, součástí a příslušenství, studie strojírenských projektů, služby testování, služby ověřování a služby kontroly kvality, poradenské a inženýrské činnosti v oblasti informačních technologií, návrhářství, poradenské a inženýrské činnosti v oblasti jaderného strojírenství, výzkum, vývoj, projekce, konstrukce a montáž strojů a zařízení v oblasti jaderné energetiky; (43) služby zajišťující stravování a nápoje, dočasné ubytování, provozování kempů, prázdninové tábory (ubytovací služby), hotelové služby, motely (služby -), penziony pro zvířata, zásobování, dětské jesle, domovy důchodců, penziony, turistické noclehárny, poskytování přechodného ubytování, pronájem přístrojů na vaření, půjčování židlí, stolů, prostírání, nápojového skla, pronájem přenosných staveb, pronájem zásobníků pitné vody, pronajímání jednacích místností, půjčování stanů, rezervace přechodného ubytování, rezervace hotelů, rezervace penzionů; (44) lékařské služby, veterinární služby, péče o hygienu a krásu osob a zvířat, zemědělské, zahradnické a lesnické služby, farmaceutické služby, kliniky nebo sanatoria (soukromé), lázeňské služby, služby nemocnice, pronájem lékařského zařízení, zdravotní péče, zdravotní poradenství, zdravotnická střediska, stomatologie, zotavovny, poradenské služby týkající se zdraví, informační služby, konzultační služby týkající se péče o zdraví, poskytování informací vztahujících se k lékařským službám, poskytování informací o zdraví; (45) právní služby, právní pomoc právnickým a fyzickým osobám ve věcech souvisejících s jejich podnikatelskou činností, bezpečnostní služby pro fyzickou ochranu hmotného majetku a osob, konzultační služby v oblasti duševního vlastnictví, licence k duševním právům, monitorování práv duševního vlastnictví pro právní poradenské účely, registrace názvu domén (právní služby), poskytování licencí na počítačový software (právní služby), poradenství v oblasti duševního vlastnictví, právnícké (komerční služby), správa autorských práv, osobní a společenské služby poskytované ostatními za účelem uspokojování potřeb jednotlivců, jmenovitě adopční agentury, seznamovací služby, hlídání dětí, podpora při úmrtí blízké osoby, pohřební služby, služby krmení koček (v nepřítomnosti majitele), doprovod do společnosti, půjčování oděvů, služby poskytované společnosti seniorům a zdravotně postiženým osobám, konzultace v oboru osobních vztahů,

poradenské služby pro prevenci kriminality, detektivní služby, služby týkající se venčení psů, služby doprovodu, informace o módě (poskytování), genealogické služby, poručnické služby, půjčování oděvů, půjčování klenotů, hlídání domů v době nepřítomnosti majitelů, služby sociálních sítí online, lobbistické služby, s výjimkou těch pro komerční účely, služby kanceláře ztrát a náležitů, vedení seznamů svatebních darů k výběru třetími osobami, zprostředkovatelské služby v oblasti manželských sporů, školení (duchovní), služby sociálních sítí online, osobní konzultační služby v oblasti módy, služby osobního nakupování, opatrování domácích zvířat, služby agentury poskytující společenský doprovod, plánování a zajišťování svatebních obřadů, bezpečnostní služby pro ochranu majetku a jednotlivců, informační a poradenské služby týkající se výše uvedených služeb.

(511) 1, 2, 3, 4, 5, 6, 7, 8, 9, 10, 11, 12, 13, 14, 15, 16, 17, 18, 19, 20, 21, 22, 23, 24, 25, 26, 27, 28, 29, 30, 31, 32, 33, 34, 35, 36, 37, 38, 39, 40, 41, 42, 43, 44, 45

(540)

ŠKODA

(593) Obrazová

(111) **393797**

(220) 05.04.2019

(320) 05.04.2019

(442) 05.06.2019

(151) 21.09.2022

(730) **Equi Press s.r.o.**, Rozkošného 1058/3, Praha 5, Smíchov, 15000, CZ

(740) **HARBER IP s.r.o.**, Dukelských hrdinů 567/52, Praha 7, Holešovice, 17000

(210) O-555067

(510) (9) počítačové programy a software a zařízení pro zpracování dat pro jezdecký sport, multimediální aplikace, software, počítačové programy (software ke stažení), přístroje a nástroje pro záznam, převod, reprodukci zvuku nebo obrazu, programy pro hry (software), nahrany obsah (počítačové programy, data a informace), nosiče zvukových, obrazových a zvukově obrazových záznamů nahrané i nenahrané, počítačové databáze, jezdecké čepice a přílby; (16) papír a výrobky z papíru, a to periodické a neperiodické tiskoviny, zejména časopisy, tištěné publikace, tištěné propagační materiály, tiskoviny, noviny, knihy, prospekty, plakáty, fotografie, pohlednice, kalendáře, tištěné propagační materiály, předměty z papíru, a to letáky, plakáty, vstupenky, brožury, tiskářské štočky; (18) ušlechtlá, trmýny, sedlářské a jiné kožené výrobky pro jezdecký sport (zejména biče, jezdecké postroje, ohlávky a sedla), výrobky z imitace kůže pro jezdecký sport, kufry a cestovní tašky, příkrývky pro koně, podložky pod koňská sedla a další jezdecké potřeby, vše spadající do této třídy, chrániče na nohy pro koně, uzdy pro koně, chomouty pro koně, podkovy pro koně (kovové), řemeni jako součást postrojů (na koně), oděvy pro koně, houně na koně; (25) jezdecké oděvy a obuv, jezdecké rukavice, jezdecké kalhoty, jezdecké kabáty; (35) provozování velkoobchodu a maloobchodu s jezdeckými potřebami, a to i prostřednictvím objednávkových katalogů nebo elektronických medií (internetový obchod), propagační činnost a marketing v oblasti jezdeckého sportu a provozu jezdeckých areálů, šíření elektronických časopisů, informací, elektronických periodik, knih v elektronické podobě, prostřednictvím elektronické, telekomunikační nebo počítačové sítě, zejména internetu, reklamní a inzertní činnost, propagační činnost, reklama, pomoc při řízení obchodní činnosti, obchodní administrativa, kancelářské práce, vydávání reklamních tiskářských výrobků, distribuce reklamních materiálů, inzertní činnosti, marketingové služby; (36) správa budov jezdeckého areálu, pojištění, zprostředkování pojištění, finanční sponzorování, finanční sponzorování sportovních činností, finanční sponzorování zábavních činností, finanční sponzorování kulturních akcí, dobročinné příspěvky (sbírky), charitativní služby v oblasti peněžních darů, organizování sbírek; (38) šíření elektronických informací, zpráv textových, zvukových a zvukově-obrazových, např. elektronických časopisů, knih a děl prostřednictvím počítačové sítě internet a satelitů, výměna elektronických zpráv a informací, služby zabezpečující audiovizuální komunikaci prostřednictvím informačních a telekomunikačních sítí, např. počítačové sítě internet a satelitů, šíření audiovizuálních děl, zpráv a informací, anket a soutěží, odborná informační

a poradenská činnost v daných oborech, provozování elektronických nástěnek, diskuzních skupin a fór, poskytování přístupu k on-line informačním službám a k databázím, televizní vysílání, rozhlasové vysílání, digitální vysílání, poskytování přístupu k obsahu, webovým stránkám a portálům, telekomunikační služby poskytované prostřednictvím platforme a portálů na internetu a jiných médiích, předávání zpráv všeho druhu internetovým adresátům [posílání zpráv na webu]; (39) doprava zvířat nebo zboží, distribuce tiskovin, zprostředkovatelská činnost v oblasti distribuce tiskovin; (40) zpracování materiálů - personalizace jezdeckých potřeb spočívající ve vyšití nebo natištění loga nebo zejména zákazníka na jezdecké potřeby a dále v zakázkové výrobě sedel a jezdeckých postrojů z kůže na míru; (41) výchova, vzdělávání, zábava, sportovní a kulturní aktivity v oblasti jezdeckého sportu, provozování jezdeckého klubu/jízdárny, organizování sportovních soutěží, organizování koňských dostihů, organizování jezdeckých soutěží, výcvik koní, výstavy a přehlídky koní, přehlídky a výstavy koní, výuka jízdy na koni, vydavatelská a nakladatelská činnost, vydávání tiskovin a tištěných publikací, vydávání knih a časopisů, online vydávání elektronických knih a časopisů, multimediální publikování časopisů, žurnálů a novin, vydávání elektronických publikací, redakční činnost, elektronická nakladatelská činnost, elektronická vydavatelská činnost, elektronické časopisy, TV produkce, filmová produkce, tvorba audionahrávek a videonahrávek, tvorba a výroba televizních a audiovizuálních programů, agenturní činnost v oblasti jezdeckého sportu, fotografování, služby pro sport a tělesné zdraví, vydávání statistických zpráv a informací, zprostředkovatelská činnost v oblasti vydávání tiskovin, pořádání, vedení a organizování konferencí, pořádání, vedení a organizování workshopů, organizování a vedení soutěží, pořádání soutěží prostřednictvím internetu, pořádání výstav pro zábavní účely, pořádání výstav pro vzdělávací účely, služby nahrávacího studia, příprava a pořádání zábavních akcí; (43) provozování občerstvení a restaurace - příprava jídel a nápojů pro spotřebu, služby ubytování a stravování v pensionu (hotelu); (44) chov zvířat (koní).

(511) 9, 16, 18, 25, 35, 36, 38, 39, 40, 41, 43, 44

(540)

EQUICHANNEL

(592) Slovní

(111) **393798**

(220) 05.04.2019

(320) 05.04.2019

(442) 05.06.2019

(151) 21.09.2022

(730) **Equi Press s.r.o.**, Rozkošného 1058/3, Praha 5, Smíchov, 15000, CZ

(740) **HARBER IP s.r.o.**, Dukelských hrdinů 567/52, Praha 7, Holešovice, 17000

(210) O-555068

(591) Barevná

(510) (9) počítačové programy a software a zařízení pro zpracování dat pro jezdecký sport, multimediální aplikace, software, počítačové programy (software ke stažení), přístroje a nástroje pro záznam, převod, reprodukci zvuku nebo obrazu, programy pro hry (software), nahráný obsah (počítačové programy, data a informace), nosiče zvukových, obrazových a zvukově obrazových záznamů nahrané i nenahrané, počítačové databáze, jezdecké čepice a přilby; (16) papír a výrobky z papíru, a to periodické a neperiodické tiskoviny, zejména časopisy, tištěné publikace, tištěné propagační materiály, tiskoviny, noviny, knihy, prospekty, plakáty, fotografie, pohlednice, kalendáře, tištěné propagační materiály, předměty z papíru, a to letáky, plakáty, vstupenky, brožury, tiskařské štočky; (18) udidla, třmeny, sedlářské a jiné kožené výrobky pro jezdecký sport (zejména biče, jezdecké postroje, ohlávky a sedla), výrobky z imitace kůže pro jezdecký sport, kufry a cestovní tašky, příkrývky pro koně, podložky pod koňská sedla a další jezdecké potřeby, vše spadající do této třídy, chrániče na nohy pro koně, uzdy pro koně, chomouty pro koně, podkovy pro koně (kovové), řemení jako součást postrojů (na koně), oděvy pro koně, houně na koně; (25) jezdecké oděvy a obuv, jezdecké rukavice, jezdecké

kalhoty, jezdecké kabáty; (35) provozování velkoobchodu a maloobchodu s jezdeckými potřebami, a to i prostřednictvím objednávkových katalogů nebo elektronických medií (internetový obchod), propagační činnost a marketing v oblasti jezdeckého sportu a provozu jezdeckých areálů, šíření elektronických časopisů, informací, elektronických periodik, knih v elektronické podobě, prostřednictvím elektronické, telekomunikační nebo počítačové sítě, zejména internetu, reklamní a inzertní činnost, propagační činnost, reklama, pomoc při řízení obchodní činnosti, obchodní administrativa, kancelářské práce, vydávání reklamních tiskárenských výrobků, distribuce reklamních materiálů, inzertní činnosti, marketingové služby; (36) správa budov jezdeckého areálu, pojištění, zprostředkování pojištění, finanční sponzorování, finanční sponzorování sportovních činností, finanční sponzorování zábavních činností, finanční sponzorování kulturních akcí, dobročinné příspěvky (sbírky), charitativní služby v oblasti peněžních darů, organizování sbírek; (38) šíření elektronických informací, zpráv textových, zvukových a zvukově-obrazových, např. elektronických časopisů, knih a děl prostřednictvím počítačové sítě internet a satelitů, výměna elektronických zpráv a informací, služby zabezpečující audiovizuální komunikaci prostřednictvím informačních a telekomunikačních sítí, např. počítačové sítě internet a satelitů, šíření audiovizuálních děl, zpráv a informací, anket a soutěží, odborná informační a poradenská činnost v daných oborech, provozování elektronických nástěnek, diskuzních skupin a fór, poskytování přístupu k on-line informačním službám a k databázím, televizní vysílání, rozhlasové vysílání, digitální vysílání, poskytování přístupu k obsahu, webovým stránkám a portálům, telekomunikační služby poskytované prostřednictvím platforme a portálů na internetu a jiných médiích, předávání zpráv všeho druhu internetovým adresátům [posílání zpráv na webu]; (39) doprava zvířat nebo zboží, distribuce tiskovin, zprostředkovatelská činnost v oblasti distribuce tiskovin; (40) zpracování materiálů - personalizace jezdeckých potřeb spočívající ve vyšití nebo natištění loga nebo zejména zákazníka na jezdecké potřeby a dále v zakázkové výrobě sedel a jezdeckých postrojů z kůže na míru; (41) výchova, vzdělávání, zábava, sportovní a kulturní aktivity v oblasti jezdeckého sportu, provozování jezdeckého klubu/jízdárny, organizování sportovních soutěží, organizování koňských dostihů, organizování jezdeckých soutěží, výcvik koní, výstavy a přehlídky koní, přehlídky a výstavy koní, výuka jízdy na koni, vydavatelská a nakladatelská činnost, vydávání tiskovin a tištěných publikací, vydávání knih a časopisů, online vydávání elektronických knih a časopisů, multimediální publikování časopisů, žurnálů a novin, vydávání elektronických publikací, redakční činnost, elektronická nakladatelská činnost, elektronická vydavatelská činnost, elektronické časopisy, TV produkce, filmová produkce, tvorba audionahrávek a videonahrávek, tvorba a výroba televizních a audiovizuálních programů, agenturní činnost v oblasti jezdeckého sportu, fotografování, služby pro sport a tělesné zdraví, vydávání statistických zpráv a informací, zprostředkovatelská činnost v oblasti vydávání tiskovin, pořádání, vedení a organizování konferencí, pořádání, vedení a organizování workshopů, organizování a vedení soutěží, pořádání soutěží prostřednictvím internetu, pořádání výstav pro zábavní účely, pořádání výstav pro vzdělávací účely, služby nahrávacího studia, příprava a pořádání zábavních akcí; (43) provozování občerstvení a restaurace - příprava jídel a nápojů pro spotřebu, služby ubytování a stravování v pensionu (hotelu); (44) chov zvířat (koní).

(511) 9, 16, 18, 25, 35, 36, 38, 39, 40, 41, 43, 44

(540)



(593) Obrazová

Přehled zápisů ochranných známek se změnou ve vztahu ke zveřejněným přihláškám

Kapitola obsahuje údaje o ochranných známkách zapsaných na základě ustanovení § 28 odst. 1 zákona č. 441/2003 Sb., u kterých došlo ke změně údajů oproti zveřejněné přihlášce ochranné známky.

Číselný přehled (111)

393701

Zápisy ochranných známek se změnou ve vztahu ke zveřejněným přihláškám

(111) **393701**
(220) 12.05.2021
(320) 12.05.2021
(442) 01.09.2021
(151) 21.09.2022
(540)

Infinity wxrks

(592) Slovní
(730) **Nguyen Duc Viet**, 199, Braňany, 43522, CZ
(510) (35) merchandising, reklama a marketing, propagace, maloobchodní a velkoobchodní prodej oblečení; (37) montáž částí pro vozidla, instalace

součástek pro vozidla, instalace příslušenství pro vozidla, antikorozní nátěry pro vozidla, servis, údržba a opravy motorových vozidel, opravy brzdových systémů pro vozidla, opravy spojek pro pozemní vozidla, seřizování motorů pro motorová vozidla, asistence v případě poruchy vozidla (opravy), opravy a údržba motorů pro motorová vozidla, údržba součástí a příslušenství pro komerční motorová vozidla.

(511) 35, 37
(210) O-571157

Zápisy licenčních smluv k ochranným známkám

V této kapitole jsou zveřejněny zápisy licenčních smluv podle ustanovení § 18 odst. 1 zákona č. 441/2003 Sb.

Číslo zápisu (111)	Vlastník (730)	Nabyvatel licence (791)	Druh licence (793)	Datum uzavření licenční smlouvy (793)	S účinností od data (580)
294293	KEZ o.p.s., Poděbradova 909, Chrudim, 53701, CZ	BART'S s.r.o., 844, Kobylí, 69110, CZ	nevýhradní	16.09.2022	22.09.2022
307818	Agentura ochrany přírody a krajiny České republiky, Kaplanova 1931/1, Praha 11, Chodov, 14800, CZ	Good Sailors, s.r.o., Provaznická 737/12, Děčín, Děčín I-Děčín, 40502, CZ	nevýhradní	05.08.2022	22.09.2022
308182	Agentura ochrany přírody a krajiny České republiky, Kaplanova 1931/1, Praha 11, Chodov, 14800, CZ	Good Sailors, s.r.o., Provaznická 737/12, Děčín, Děčín I-Děčín, 40502, CZ	nevýhradní	05.08.2022	22.09.2022
352079	Agentura ochrany přírody a krajiny České republiky, Kaplanova 1931/1, Praha 11 - Chodov, 14800, CZ	Good Sailors, s.r.o., Provaznická 737/12, Děčín, Děčín I-Děčín, 40502, CZ	nevýhradní	05.08.2022	22.09.2022
352081	Agentura ochrany přírody a krajiny České republiky, Kaplanova 1931/1, Praha 11 - Chodov, 14800, CZ	Good Sailors, s.r.o., Provaznická 737/12, Děčín, Děčín I-Děčín, 40502, CZ	nevýhradní	05.08.2022	22.09.2022
352082	Agentura ochrany přírody a krajiny České republiky, Kaplanova 1931/1, Praha 11 - Chodov, 14800, CZ	Good Sailors, s.r.o., Provaznická 737/12, Děčín, Děčín I-Děčín, 40502, CZ	nevýhradní	05.08.2022	22.09.2022
352083	Agentura ochrany přírody a krajiny České republiky, Kaplanova 1931/1, Praha 11 - Chodov, 14800, CZ	Good Sailors, s.r.o., Provaznická 737/12, Děčín, Děčín I-Děčín, 40502, CZ	nevýhradní	05.08.2022	22.09.2022
352084	Agentura ochrany přírody a krajiny České republiky, Kaplanova 1931/1, Praha 11 - Chodov, 14800, CZ	Good Sailors, s.r.o., Provaznická 737/12, Děčín, Děčín I-Děčín, 40502, CZ	nevýhradní	05.08.2022	22.09.2022
352085	Agentura ochrany přírody a krajiny České republiky, Kaplanova 1931/1, Praha 11 - Chodov, 14800, CZ	Good Sailors, s.r.o., Provaznická 737/12, Děčín, Děčín I-Děčín, 40502, CZ	nevýhradní	05.08.2022	22.09.2022
352086	Agentura ochrany přírody a krajiny České republiky, Kaplanova 1931/1, Praha 11 - Chodov, 14800, CZ	Good Sailors, s.r.o., Provaznická 737/12, Děčín, Děčín I-Děčín, 40502, CZ	nevýhradní	05.08.2022	22.09.2022
352087	Agentura ochrany přírody a krajiny České republiky, Kaplanova 1931/1, Praha 11 - Chodov, 14800, CZ	Good Sailors, s.r.o., Provaznická 737/12, Děčín, Děčín I-Děčín, 40502, CZ	nevýhradní	05.08.2022	22.09.2022
352089	Agentura ochrany přírody a krajiny České republiky, Kaplanova 1931/1, Praha 11 - Chodov, 14800, CZ	Good Sailors, s.r.o., Provaznická 737/12, Děčín, Děčín I-Děčín, 40502, CZ	nevýhradní	05.08.2022	22.09.2022
352090	Agentura ochrany přírody a krajiny České republiky, Kaplanova 1931/1, Praha 11 - Chodov, 14800, CZ	Good Sailors, s.r.o., Provaznická 737/12, Děčín, Děčín I-Děčín, 40502, CZ	nevýhradní	05.08.2022	22.09.2022
352091	Agentura ochrany přírody a krajiny České republiky, Kaplanova 1931/1, Praha 11 - Chodov, 14800, CZ	Good Sailors, s.r.o., Provaznická 737/12, Děčín, Děčín I-Děčín, 40502, CZ	nevýhradní	05.08.2022	22.09.2022
352092	Agentura ochrany přírody a krajiny České republiky, Kaplanova 1931/1, Praha 11 - Chodov, 14800, CZ	Good Sailors, s.r.o., Provaznická 737/12, Děčín, Děčín I-Děčín, 40502, CZ	nevýhradní	05.08.2022	22.09.2022
352093	Agentura ochrany přírody a krajiny České republiky, Kaplanova 1931/1, Praha 11 - Chodov, 14800, CZ	Good Sailors, s.r.o., Provaznická 737/12, Děčín, Děčín I-Děčín, 40502, CZ	nevýhradní	05.08.2022	22.09.2022
352199	Agentura ochrany přírody a krajiny České republiky, Kaplanova 1931/1, Praha 11 - Chodov, 14800, CZ	Good Sailors, s.r.o., Provaznická 737/12, Děčín, Děčín I-Děčín, 40502, CZ	nevýhradní	05.08.2022	22.09.2022
352394	Agentura ochrany přírody a krajiny České republiky, Kaplanova 1931/1, Praha 11 - Chodov, 14800, CZ	Good Sailors, s.r.o., Provaznická 737/12, Děčín, Děčín I-Děčín, 40502, CZ	nevýhradní	05.08.2022	22.09.2022
352395	Agentura ochrany přírody a krajiny České republiky, Kaplanova 1931/1, Praha 11 - Chodov, 14800, CZ	Good Sailors, s.r.o., Provaznická 737/12, Děčín, Děčín I-Děčín, 40502, CZ	nevýhradní	05.08.2022	22.09.2022

Číslo zápisu (111)	Vlastník (730)	Nabyvatel licence (791)	Druh licence (793)	Datum uzavření licenční smlouvy (793)	S účinností od data (580)
352396	Agentura ochrany přírody a krajiny České republiky, Kaplanova 1931/1, Praha 11 - Chodov, 14800, CZ	Good Sailors, s.r.o., Provaznická 737/12, Děčín, Děčín I-Děčín, 40502, CZ	nevýhradní	05.08.2022	22.09.2022
352397	Agentura ochrany přírody a krajiny České republiky, Kaplanova 1931/1, Praha 11 - Chodov, 14800, CZ	Good Sailors, s.r.o., Provaznická 737/12, Děčín, Děčín I-Děčín, 40502, CZ	nevýhradní	05.08.2022	22.09.2022
352398	Agentura ochrany přírody a krajiny České republiky, Kaplanova 1931/1, Praha 11 - Chodov, 14800, CZ	Good Sailors, s.r.o., Provaznická 737/12, Děčín, Děčín I-Děčín, 40502, CZ	nevýhradní	05.08.2022	22.09.2022
352399	Agentura ochrany přírody a krajiny České republiky, Kaplanova 1931/1, Praha 11 - Chodov, 14800, CZ	Good Sailors, s.r.o., Provaznická 737/12, Děčín, Děčín I-Děčín, 40502, CZ	nevýhradní	05.08.2022	22.09.2022
352400	Agentura ochrany přírody a krajiny České republiky, Kaplanova 1931/1, Praha 11 - Chodov, 14800, CZ	Good Sailors, s.r.o., Provaznická 737/12, Děčín, Děčín I-Děčín, 40502, CZ	nevýhradní	05.08.2022	22.09.2022
352401	Agentura ochrany přírody a krajiny České republiky, Kaplanova 1931/1, Praha 11 - Chodov, 14800, CZ	Good Sailors, s.r.o., Provaznická 737/12, Děčín, Děčín I-Děčín, 40502, CZ	nevýhradní	05.08.2022	22.09.2022
352402	Agentura ochrany přírody a krajiny České republiky, Kaplanova 1931/1, Praha 11 - Chodov, 14800, CZ	Good Sailors, s.r.o., Provaznická 737/12, Děčín, Děčín I-Děčín, 40502, CZ	nevýhradní	05.08.2022	22.09.2022
360828	Agentura ochrany přírody a krajiny České republiky, Kaplanova 1931/1, Praha 11 - Chodov, 14800, CZ	Good Sailors, s.r.o., Provaznická 737/12, Děčín, Děčín I-Děčín, 40502, CZ	nevýhradní	05.08.2022	22.09.2022
367014	Agentura ochrany přírody a krajiny České republiky, Kaplanova 1931/1, Praha 11 - Chodov, 14800, CZ	Good Sailors, s.r.o., Provaznická 737/12, Děčín, Děčín I-Děčín, 40502, CZ	nevýhradní	05.08.2022	22.09.2022
370567	Česká republika - Agentura ochrany přírody a krajiny České republiky, organizační složka státu, Kaplanova 1931/1, Praha 11 - Chodov, 14800, CZ	Good Sailors, s.r.o., Provaznická 737/12, Děčín, Děčín I-Děčín, 40502, CZ	nevýhradní	05.08.2022	22.09.2022

Přehled obnov zápisu ochranných známek

Kapitola obsahuje údaje o ochranných známkách, u kterých byl na žádost vlastníka obnoven zápis podle ustanovení § 28 odst. 2 zákona č. 441/2003 Sb.

Číselný přehled (111)											
95437	100739	161186	165418	165441	165566	174436	175754	178214	178844	179129	179864
179865	179866	179867	179869	179870	179871	179872	179873	179875	179876	180012	180014
180146	181143	181207	181234	181950	181951	181952	181953	183110	183243	183244	183245
183246	183247	183248	185348	185909	188576	188577	188578	188579	188580	188581	188582
189158	252660	252661	253962	253963	254074	254075	254089	254605	254637	255225	255228
255327	255329	255879	255969	255996	256023	256141	256575	257457	258092	258837	258954
259006	259171	260756	260757	260866	262675	262737	263439	263668	263908	268877	286058
330145	330240	330794	331625	331749	331750	331751	331752	331942	332067	332068	332188
332247	332291	332292	332293	332586	332587	332588	332589	332590	332689	332699	332700
332814	332968	332990	333055	333113	333438	333475	333476	333799	333851	333863	334022
334050	334213	334214	334215	334462	334924	334925	335098	335169	335381	335505	335797
336243	336379	336419	336879	337053	337160	337163	337322	337413	337533	337609	337841
338104	338204	338566	338704	339205	339816	340321	341676	342533	342534	348540	

Obnovy zápisu ochranných známek

(111) **95437**
(220) 11.03.1943
(151) 11.03.1943
(540)

CITRESIN

(592) Slovní
(730) **HomeBrands, a.s.**, Radlická 519/16, Praha 5, Smíchov, 15000, CZ
(510) Lučební výrobky pro průmyslové a vědecké účely, nerostné suroviny, anorganické lučebniny pro průmyslové a vědecké účely, elektrochemické a elektrotermické výrobky (karbid, ferrosilicium), aktivní uhlí pro průmyslové a léčebné účely, ložiskové kovy, lučební výrobky pro hutnictví a úpravu rud, barviva, barvy, anorganické pigmenty, kovové folie, dehtové barvy a organické meziprodukty, tiskařské a bronzové barvy, sušidla pro barvy, laky, nátěry a pro umělé hmoty, léčiva, lučební výrobky pro léčebné a zdravotní účely, dietetické přípravky, farmaceutické drogy, prostředky pro hubnutí živočišných a rostlinných škůdců, sterilizační a desinfekční prostředky, prostředky ke konzervování pokrmů, umělé hmoty, umělé pryskyřice, umělá vlákna, umělý kaučuk, dřevní drť, buničina pro viskosu, pro umělá vlákna, pro papír a k nitračním účelům, zápalné zboží, zápalky, papír, lepenka, karton, papírové a kartonové výrobky a to: obaly všeho druhu z impregnovaného nebo neimpregnovaného papíru, papírová vlákna a papírová příze, suroviny a polotovary k výrobě papíru, ocet, glukosa, fermeže, laky, mořidla, pryskyřice, lepidla, krémy na obuv, prostředky k čištění a konzervování kůže, prostředky apreturní a tříslicí, technické oleje a tuky, mazadla, benzin, výrobky ze dřeva a to: řezivo, prkna na bedny a jiné obaly, prací a bělicí prostředky, škrob a škrobové výrobky jako poživatiny pro farmaceutické a průmyslové účely jakož i ku škrobení prádla, prostředky proti rzi, cídící a lešticí prostředky, brousící prostředky.
(511) 1, 2, 3, 4, 5, 6, 16, 17, 19, 22, 30, 34
(210) O-2072

(111) **100739**
(220) 24.11.1942
(151) 24.11.1942
(540)

ULCOSAN

(592) Slovní
(730) **TEVA Czech Industries s.r.o.**, Ostravská 29, Opava - Komárov, 74770, CZ
(740) Rott, Růžička & Guttman, Patentové, známkové a advokátní kanceláře, JUDr. Vladimír Rott, patentový zástupce, Vyskočilova 1566, Praha 4, Michle, 14000
(510) (5) lékárnické zboží.
(511) 5
(210) O-19139

(111) **161186**
(220) 07.11.1972
(151) 05.01.1973
(540)

MYCO DECIDIN

(592) Slovní
(730) **Teva Czech Industries s.r.o.**, Ostravská 29, Opava - Komárov, 74770, CZ
(740) Rott, Růžička & Guttman, Patentové, známkové a advokátní kanceláře, JUDr. Vladimír Rott, patentový zástupce, Vyskočilova 1566, Praha 4, Michle, 14000
(510) (1) výrobky lučební pro zdravotnický průmysl, umělé a syntetické pryskyřice, lučebniny na konzervování potravin; (3) zdravotnická mýdla, výrobky voňavkářské, etherické oleje, výrobky kosmetické, vodičky na mytí vlasů, prostředky na čištění zubů; (5) výrobky lékárnické, veterinářské a zdravotnické, léčiva pro lidi a zvířata, výrobky dietetické pro děti a nemocné, náplasti, materiál na obvazy, hmoty na plombování zubů a na otisky zubů, léčiva pro dentisty, desinfekční prostředky s výjimkou desinfekčních prostředků na vázání prachu, prostředky na ničení plevelu a škodlivých zvířat, medicínální vína.
(511) 1, 3, 5
(210) O-46605

(111) **165418**
(220) 26.01.1983
(151) 14.07.1983
(540)

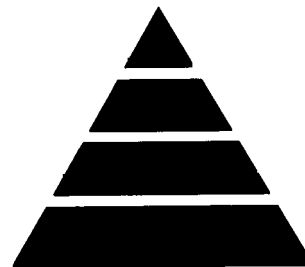

(593) Obrazová
(730) **RELIGIOUS TECHNOLOGY CENTER, společnost zřízená podle zákonů státu California**, 1710 Ivar Avenue, Los Angeles, CA, US
(740) Všeťečka Zelený Švorčík a partneři, advokátní a patentová kancelář, JUDr. Otakar Švorčík, advokát, Hálkova 1406/2, Praha 2, Nové Město, 12000
(510) (16) tiskoviny, časopisy, knihy, výchovné a vyučovací materiály, brožury, příručky; (41) vzdělávací, vyučovací, kulturní a filosofické služby, jako je pořádání přednášek a porad, vydávání publikací.
(511) 16, 41
(210) O-52965

(111) **165441**
(220) 26.01.1983
(151) 09.08.1983
(540)

DIANETICS

(592) Slovní
(730) **RELIGIOUS TECHNOLOGY CENTER, společnost zřízená podle zákonů státu California**, 1710 Ivar Avenue, Los Angeles, CA, US
(740) Všeťečka Zelený Švorčík a partneři, advokátní a patentová kancelář, JUDr. Otakar Švorčík, advokát, Hálkova 1406/2, Praha 2, Nové Město, 12000
(510) (16) tiskoviny, časopisy, knihy, výchovné a vyučovací materiály, brožury, příručky; (41) vzdělávací, vyučovací, kulturní a filosofické služby, jako je pořádání přednášek a porad, vydávání publikací.
(511) 16, 41
(210) O-52966

(111) **165566**
(220) 26.01.1983
(151) 13.01.1984
(540)

SCIENTOLOGY

(592) Slovní
(730) **RELIGIOUS TECHNOLOGY CENTER, společnost zřízená podle zákonů státu California**, 1710 Ivar Avenue, Los Angeles, CA, US
(740) Všeťečka Zelený Švorčík a partneři, advokátní a patentová kancelář, JUDr. Otakar Švorčík, advokát, Hálkova 1406/2, Praha 2, Nové Město, 12000
(510) (16) tiskoviny, časopisy, knihy, výchovné a vyučovací materiály, brožury, příručky; (41) vzdělávací, vyučovací, kulturní a filosofické služby, jako je pořádání přednášek a porad, vydávání publikací.
(511) 16, 41
(210) O-52968

(111) **174436**
(220) 16.09.1993
(151) 20.12.1993
(540)

Aries

(594) Slovní grafická
(730) **Ladislav Šulc**, Studenec 139, Studenec, 51233, CZ
(740) Advokátní kancelář Kříž a partneři s.r.o., prof. JUDr. Jan Kříž Dr.h.c.,
CSc., Rybná 678/9, Praha 1, Staré Město, 11000
(510) (25) punčochové zboží, šlapky, ponožky, podkolenky, punčochy,
punčochové kalhoty, kamaše.
(511) 25
(210) O-82726

(111) **175754**
(220) 07.10.1992
(151) 15.04.1994
(540)

LENTILKY

(592) Slovní
(730) **SOCIÉTÉ DES PRODUITS NESTLÉ S.A.**, Vevey, CH
(740) PATENTSERVIS Praha a.s., Na Podkovce 281/10, Praha 4, Podolí, 14700
(510) Trvanlivé pečivo, čokoládové a nečokoládové cukrovinky, nápojové směsi
a prášky.
(511) 30, 32
(210) O-72138

(111) **178214**
(220) 08.02.1993
(151) 14.07.1994
(540)

ARIOSO

(594) Slovní grafická
(730) **LORIKA CZ s.r.o.**, Holická 582/312, Olomouc - Hodolany, 77900, CZ
(740) JUDr. MAREK JURÁŠ, Ph.D., advokát, JUDr. Marek Juráš Ph.D.,
Holická 582/312, Olomouc, Hodolany, 77900
(510) (3) výroba čistících přípravků, zejména mýdel, kosmetických a
voňavkářských výrobků, zubních past, eterických olejů, vod na vlasy, pěn
do koupele, služby pro provoz a obchod vztahované k výše uvedeným
výrobkům.
(511) 3
(210) O-74877

(111) **178844**
(220) 09.11.1992
(151) 12.08.1994
(540)

Mumio

(594) Slovní grafická
(730) **Ecce Vita, spol. s r.o.**, Nad Závěrkou 2434/7, Praha 6, Břevnov, 16900,
CZ
(740) JUDr. Aleš Zábřeh, advokát, Na Beránce 57/2, Praha 6, Dejvice, 16000
(510) Kosmetické a dietetické výrobky.

(511) 3, 5
(210) O-72866

(111) **179129**
(220) 15.10.1992
(151) 25.08.1994
(540)



(594) Kombinovaná
(730) **Zima Václav Ing.arch., CSc.**, Hubrova 2260/1, Brno, Líšeň, 62800, CZ
(740) BOHEMIA PATENT, Ing. Jana Vandělíková, Petřská 1136/12, Praha 1,
Nové Město, 11000
(510) Navrhování užité grafiky; navrhování /design/ výrobků; navrhování a
projekce interierů; zpracování přípravné dokumentace staveb; zpracování
projektové dokumentace staveb; poradenská, konzultační, koordinační,
kompletační, inženýrská a manažerská činnost vč. zprostředkování
realizace nebo realizace projektovaných akcí.
(511) 37, 42
(210) O-72345

(111) **179864**
(220) 30.12.1992
(151) 26.09.1994
(540)

COKE

(592) Slovní
(730) **The Coca-Cola Company, společnost zřízená podle zákonů státu
Delaware**, Coca-Cola Plaza, 310 North Avenue, Atlanta, GA, US
(740) Čermák a spol., JUDr. Karel Čermák Ph.D., LL.M., Elišky Peškové
735/15, Praha 5, Smíchov, 15000
(510) (3) prací a bělicí přípravky, čistící přípravky, mýdla, lešticí přípravky,
odmašťovací přípravky, voňavkářské výrobky (včetně eterických olejů),
vodičky na vlasy, zubní pasty, prášky, kosmetické výrobky.
(511) 3
(210) O-74355

(111) **179865**
(220) 30.12.1992
(151) 26.09.1994
(540)

COKE

(592) Slovní
(730) **The Coca-Cola Company, společnost zřízená podle zákonů státu
Delaware**, Coca-Cola Plaza, 310 North Avenue, Atlanta, GA, US
(740) Čermák a spol., JUDr. Karel Čermák Ph.D., LL.M., Elišky Peškové
735/15, Praha 5, Smíchov, 15000
(510) (21) drobné nářadí a přenosné nádoby k domácím a kuchyňským účelům
(nikoliv z drahých kovů nebo jimi potažených), hřebeny, mycí houby,
kartáče, kartáčnický materiál, pomůcky k úklidu, drátěnky, surové sklo a
polotovary ze skla s výjimkou stavebního skla, zboží skleněné, porcelán a
kamenina.
(511) 21
(210) O-74356

(111) **179866**
(220) 30.12.1992
(151) 26.09.1994
(540)

COKE

(592) Slovní
(730) **The Coca-Cola Company, společnost zřízená podle zákonů státu Delaware**, Coca-Cola Plaza, 310 North Avenue, Atlanta, GA, US
(740) Čermák a spol., JUDr. Karel Čermák Ph.D., LL.M., Elišky Peškové 735/15, Praha 5, Smíchov, 15000
(510) (22) provazy a struny k technickým účelům, lana, motouzy, sítě, stany včetně stanů pro táboření, lodní plachty, pytle, surová textilní vlákna.
(511) 22
(210) O-74357

(111) **179867**
(220) 30.12.1992
(151) 26.09.1994
(540)

COKE

(592) Slovní
(730) **The Coca-Cola Company, společnost zřízená podle zákonů státu Delaware**, Coca-Cola Plaza, 310 North Avenue, Atlanta, GA, US
(740) Čermák a spol., JUDr. Karel Čermák Ph.D., LL.M., Elišky Peškové 735/15, Praha 5, Smíchov, 15000
(510) (24) tkaniny a textilní zboží nezařazené do jiných tříd, pokrývky, textilní zboží, stolní textil.
(511) 24
(210) O-74358

(111) **179869**
(220) 30.12.1992
(151) 26.09.1994
(540)

COKE

(592) Slovní
(730) **The Coca-Cola Company, společnost zřízená podle zákonů státu Delaware**, Coca-Cola Plaza, 310 North Avenue, Atlanta, GA, US
(740) Čermák a spol., JUDr. Karel Čermák Ph.D., LL.M., Elišky Peškové 735/15, Praha 5, Smíchov, 15000
(510) (26) krajky, výšivky, stuhy, šněrovačny, knoflíky, háčky, zdrhovací uzávěry, umělé květiny.
(511) 26
(210) O-74360

(111) **179870**
(220) 30.12.1992
(151) 26.09.1994
(540)

COKE

(592) Slovní
(730) **The Coca-Cola Company, společnost zřízená podle zákonů státu Delaware**, Coca-Cola Plaza, 310 North Avenue, Atlanta, GA, US
(740) Čermák a spol., JUDr. Karel Čermák Ph.D., LL.M., Elišky Peškové 735/15, Praha 5, Smíchov, 15000
(510) (28) hry, hračky, tělocvičné a sportovní nářadí, sportovní potřeby, ozdoby na vánoční stromky.
(511) 28
(210) O-74361

(111) **179871**
(220) 30.12.1992
(151) 26.09.1994
(540)

COKE

(592) Slovní
(730) **The Coca-Cola Company, společnost zřízená podle zákonů státu Delaware**, Coca-Cola Plaza, 310 North Avenue, Atlanta, GA, US
(740) Čermák a spol., JUDr. Karel Čermák Ph.D., LL.M., Elišky Peškové 735/15, Praha 5, Smíchov, 15000
(510) (20) nábytek, zrcadla, rámy, výrobky ze: dřeva, korku, rákosy, třtiny, vrbového proutí, rohoviny, kosti, slonoviny, kostic, želvoviny, jantaru, perleti, mořské pěny, výrobky z plastických hmot.
(511) 20
(210) O-74363

(111) **179872**
(220) 30.12.1992
(151) 26.09.1994
(540)

COKE

(592) Slovní
(730) **The Coca-Cola Company, společnost zřízená podle zákonů státu Delaware**, Coca-Cola Plaza, 310 North Avenue, Atlanta, GA, US
(740) Čermák a spol., JUDr. Karel Čermák Ph.D., LL.M., Elišky Peškové 735/15, Praha 5, Smíchov, 15000
(510) (11) osvětlovací zařízení, topná zařízení, zařízení na výrobu páry, zařízení pro vaření, zařízení pro chlazení, zařízení pro větrání, včetně klimatizačního zařízení nebo zařízení pro úpravu vzduchu, zařízení pro rozvod vody, zařízení zdravotnická.
(511) 11
(210) O-74364

(111) **179873**
(220) 30.12.1992
(151) 26.09.1994
(540)

COKE

(592) Slovní
(730) **The Coca-Cola Company, společnost zřízená podle zákonů státu Delaware**, Coca-Cola Plaza, 310 North Avenue, Atlanta, GA, US
(740) Čermák a spol., JUDr. Karel Čermák Ph.D., LL.M., Elišky Peškové 735/15, Praha 5, Smíchov, 15000
(510) (18) kůže a náhražky, výrobky z kůže a náhražek, surové kůže a kožešiny, deštníky, slunečníky a hole, biče, postroje na koně, sedlářské výrobky.
(511) 18
(210) O-74365

(111) **179875**
(220) 30.12.1992
(151) 26.09.1994
(540)

COKE

(592) Slovní
(730) **The Coca-Cola Company, společnost zřízená podle zákonů státu Delaware**, Coca-Cola Plaza, 310 North Avenue, Atlanta, GA, US
(740) Čermák a spol., JUDr. Karel Čermák Ph.D., LL.M., Elišky Peškové 735/15, Praha 5, Smíchov, 15000
(510) (14) drahé kovy a jejich slitiny, předměty z drahých kovů, předměty z platinových /dublovaných/ kovů, klenoty, šperky, drahé kameny, hodiny a chronometrické zařízení.
(511) 14
(210) O-74366

(111) **179876**
(220) 30.12.1992
(151) 26.09.1994
(540)

COKE

(592) Slovní
(730) **The Coca-Cola Company, společnost zřízená podle zákonů státu Delaware**, Coca-Cola Plaza, 310 North Avenue, Atlanta, GA, US
(740) Čermák a spol., JUDr. Karel Čermák Ph.D., LL.M., Elišky Peškové 735/15, Praha 5, Smíchov, 15000
(510) (16) papír a výrobky z papíru, lepenka, kartonážní výrobky, tiskoviny, časopisy, periodika, knihy, výrobky knihařské, fotografie, psací potřeby, potřeby pro umělce, štetce, psací stroje, kancelářské potřeby s výjimkou nábytku, učební a školní potřeby a pomůcky, hrací karty, tiskací písma, štočky, obalový umělohmotný materiál.
(511) 16
(210) O-74368

(111) **180012**
(220) 30.12.1992
(151) 29.09.1994
(540)

COKE

(592) Slovní
(730) **The Coca-Cola Company, společnost zřízená podle zákonů státu Delaware**, Coca-Cola Plaza, 310 North Avenue, Atlanta, GA, US
(740) Čermák a spol., JUDr. Karel Čermák Ph.D., LL.M., Elišky Peškové 735/15, Praha 5, Smíchov, 15000
(510) (9) přístroje a nástroje k vědeckým účelům, přístroje a nástroje navigační, geodetické a elektrické přístroje, fotografické, kinematografické, optické přístroje, přístroje a nástroje k vážení a měření, přístroje k signalizaci, přístroje ke kontrolním účelům, přístroje a nástroje pro účely záchranné a učební, přístroje pro záznam a reprodukci mluveného slova a obrazu, magnetické nosiče dat, gramodesky, přístroje na zpracování dat, automaty a přístroje uváděné v činnost vhozením mince nebo známky, hasicí přístroje.
(511) 9
(210) O-74367

(111) **180014**
(220) 30.12.1992
(151) 29.09.1994
(540)

COKE

(592) Slovní
(730) **The Coca-Cola Company, společnost zřízená podle zákonů státu Delaware**, Coca-Cola Plaza, 310 North Avenue, Atlanta, GA, US
(740) Čermák a spol., JUDr. Karel Čermák Ph.D., LL.M., Elišky Peškové 735/15, Praha 5, Smíchov, 15000
(510) (25) oděvy, prádlo, boty, střevíce, trepky, pokrývky hlavy.
(511) 25
(210) O-74359

(111) **180146**
(220) 07.10.1992
(151) 05.10.1994
(540)

DELI

(592) Slovní
(730) **SOCIÉTÉ DES PRODUITS NESTLÉ S.A.**, Vevey, CH
(740) PATENTSERVIS Praha a.s., Na Podkovce 281/10, Praha 4, Podolí, 14700
(510) (30) čokoládové a nečokoládové cukrovinky.
(511) 30
(210) O-72136

(111) **181143**
(220) 11.03.1993
(151) 24.11.1994
(540)

MAGUS

(594) Slovní grafická
(730) **Gowan Crop Protection Limited**, Highlands House Basingstoke Road, Spencer Wood, Reading, Berkshire RG7 1NT, GB
(740) Vsetečka Zelený Švorčík a partneři, advokátní a patentová kancelář, JUDr. Otakar Švorčík, advokát, Hálkova 1406/2, Praha 2, Nové Město, 12000
(510) (5) přípravky pro hubení hmyzu, fungicidy, herbicidy.
(511) 5
(210) O-75520

(111) **181207**
(220) 12.03.1993
(151) 25.11.1994
(540)

REK

(592) Slovní
(730) **Wine Hole Czechia, s.r.o.**, U Sluncové 666/12a, Praha 8, Karlín, 18600, CZ
(510) Zprostředkovatelská činnost v oblasti péče o životní prostředí a styl, sběr, zpracování a šíření informací, vydavatelská činnost periodických a neperiodických publikací, realitní kancelář, reklamní a propagační činnost, reklama a propagace.
(511) 35, 36, 41
(210) O-75539

(111) **181234**
(220) 01.10.1992
(151) 25.11.1994
(540)

PARABIT

(592) Slovní
(730) **Sika Technology AG**, Zugerstrasse 50, Baar, CH
(510) Asfalt kabelářský, asfalt oxidovaný křehký, asfalt zvláštní, asfalt zvláštní pro izolaci trub, asfalt oxidovaný stavebně izolační.
(511) 2, 19
(210) O-72017

(111) **181950**
(220) 02.12.1992
(151) 29.12.1994
(540)

BERLIPRIL

(592) Slovní
(730) **BERLIN-CHEMIE Aktiengesellschaft**, Glienicke Weg 125, Berlin, DE
(740) Vsetečka Zelený Švorčík a partneři, advokátní a patentová kancelář, JUDr. Michal Havlík, advokát, Hálkova 1406/2, Praha 2, Nové Město, 12000
(510) (5) léčiva.
(511) 5
(210) O-73516

(111) **181951**
(220) 02.12.1992
(151) 29.12.1994
(540)

BENALAPRIL

(592) Slovní
(730) **BERLIN-CHEMIE Aktiengesellschaft**, Glienicke Weg 125, Berlin, DE
(740) Všecka Zelený Švorčík a partneři, advokátní a patentová kancelář, JUDr. Michal Havlík, advokát, Hálkova 1406/2, Praha 2, Nové Město, 12000
(510) (5) léčiva.
(511) 5
(210) O-73517

(111) **181952**
(220) 02.12.1992
(151) 29.12.1994
(540)

IBUBERL

(592) Slovní
(730) **BERLIN-CHEMIE Aktiengesellschaft**, Glienicke Weg 125, Berlin, DE
(740) Všecka Zelený Švorčík a partneři, advokátní a patentová kancelář, JUDr. Michal Havlík, advokát, Hálkova 1406/2, Praha 2, Nové Město, 12000
(510) (5) léčiva.
(511) 5
(210) O-73518

(111) **181953**
(220) 02.12.1992
(151) 29.12.1994
(540)

DICLOBERL

(592) Slovní
(730) **BERLIN-CHEMIE Aktiengesellschaft**, Glienicke Weg 125, Berlin, DE
(740) Všecka Zelený Švorčík a partneři, advokátní a patentová kancelář, JUDr. Michal Havlík, advokát, Hálkova 1406/2, Praha 2, Nové Město, 12000
(510) (5) léčiva.
(511) 5
(210) O-73520

(111) **183110**
(220) 05.02.1993
(151) 27.02.1995
(540)



(594) Kombinovaná
(730) **Zuzana Wismerová Meisnerová**, Vodičkova 37/707, Praha 1, 11000, CZ
(740) Všecka Zelený Švorčík a partneři, advokátní a patentová kancelář, JUDr. Michal Havlík, advokát, Hálkova 1406/2, Praha 2, Nové Město, 12000
(510) Fotografické služby.
(511) 40, 42
(210) O-74869

(111) **183243**
(220) 30.12.1992
(151) 06.03.1995
(540)



(594) Kombinovaná
(730) **The Coca-Cola Company, společnost zřízená podle zákonů státu Delaware**, Coca-Cola Plaza, 310 North Avenue, Atlanta, GA, US
(740) Čermák a spol., JUDr. Karel Čermák Ph.D., LL.M., Elišky Peškové 735/15, Praha 5, Smíchov, 15000
(510) (3) prací a bělicí přípravky, čistící přípravky, mýdla, lešticí přípravky, odmašťovací přípravky, voňavkářské výrobky (včetně éterických olejů), vodičky na vlasy, zubní pasty, prášky, kosmetické výrobky.
(511) 3
(210) O-74369

(111) **183244**
(220) 30.12.1992
(151) 06.03.1995
(540)



(594) Kombinovaná
(730) **The Coca-Cola Company, společnost zřízená podle zákonů státu Delaware**, Coca-Cola Plaza, 310 North Avenue, Atlanta, GA, US
(740) Čermák a spol., JUDr. Karel Čermák Ph.D., LL.M., Elišky Peškové 735/15, Praha 5, Smíchov, 15000
(510) (9) přístroje a nástroje k vědeckým účelům, přístroje a nástroje navigační, geodetické a elektrické přístroje, fotografické, kinematografické, optické přístroje, přístroje a nástroje k vážení a měření, přístroje k signalizaci, přístroje ke kontrolním účelům, přístroje a nástroje pro účely záchranné a učební, přístroje pro záznam a reprodukci mluveného slova a obrazu, magnetické nosiče dat, gramodesky, přístroje na zpracování dat, automaty a přístroje uváděné v činnost vhozením mince nebo známky, hasicí přístroje.
(511) 9
(210) O-74370

(111) **183245**
(220) 30.12.1992
(151) 06.03.1995
(540)



(594) Kombinovaná
(730) **The Coca-Cola Company, společnost zřízená podle zákonů státu Delaware**, Coca-Cola Plaza, 310 North Avenue, Atlanta, GA, US
(740) Čermák a spol., JUDr. Karel Čermák Ph.D., LL.M., Elišky Peškové 735/15, Praha 5, Smíchov, 15000
(510) (11) osvětlovací zařízení, topná zařízení, zařízení na výrobu páry, zařízení pro vaření, zařízení pro chlazení, zařízení pro větrání, včetně klimatizačního zařízení nebo zařízení pro úpravu vzduchu, zařízení pro rozvod vody, zařízení zdravotnická.
(511) 11
(210) O-74371

(111) **183246**
(220) 30.12.1992
(151) 06.03.1995
(540)

Coca-Cola

(594) Kombinovaná
(730) **The Coca-Cola Company, společnost zřízená podle zákonů státu Delaware**, Coca-Cola Plaza, 310 North Avenue, Atlanta, GA, US
(740) Čermák a spol., JUDr. Karel Čermák Ph.D., LL.M., Elišky Peškové 735/15, Praha 5, Smíchov, 15000
(510) (14) drahé kovy a jejich slitiny, předměty z drahých kovů, předměty z platinových (dublovaných) kovů, klenoty, šperky, drahé kameny, hodiny a chronometrická zařízení.
(511) 14
(210) O-74372

(111) **183247**
(220) 30.12.1992
(151) 06.03.1995
(540)

Coca-Cola

(594) Kombinovaná
(730) **The Coca-Cola Company, společnost zřízená podle zákonů státu Delaware**, Coca-Cola Plaza, 310 North Avenue, Atlanta, GA, US
(740) Čermák a spol., JUDr. Karel Čermák Ph.D., LL.M., Elišky Peškové 735/15, Praha 5, Smíchov, 15000
(510) (16) papír a výrobky z papíru, lepenka, kartonážní výrobky, tiskoviny, časopisy, periodika, knihy, výrobky knihařské, fotografie, psací potřeby, potřeby pro umělce, štětce, psací stroje, kancelářské potřeby s výjimkou nábytku, učební a školní potřeby a pomůcky, hrací karty, tiskací písma, štočky, obalový umělohmotný materiál.
(511) 16
(210) O-74373

(111) **183248**
(220) 30.12.1992
(151) 06.03.1995
(540)

Coca-Cola

(594) Kombinovaná
(730) **The Coca-Cola Company, společnost zřízená podle zákonů státu Delaware**, Atlanta, GA, US
(740) Čermák a spol., JUDr. Karel Čermák Ph.D., LL.M., Elišky Peškové 735/15, Praha 5, Smíchov, 15000
(510) (18) kůže a náhražky, výrobky z kůže a náhražek, surové kůže a kožešiny, deštníky, slunečníky a hole, biče, postroje na koně, sedlářské výrobky.
(511) 18
(210) O-74374

(111) **185348**
(220) 12.11.1992
(151) 30.05.1995
(540)



(594) Kombinovaná
(591) Barevná
(730) **PEGA - VEL, a.s.**, Textilní 188/6, Krnov, Pod Cvilínem, 79401, CZ
(510) Stuhly, prýmký; síť; nitě; úplety; prádlo.
(511) 22, 23, 24, 25, 26, 28
(210) O-72946

(111) **185909**
(220) 13.09.1993
(151) 23.06.1995
(540)

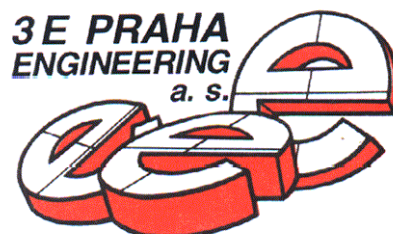

(594) Kombinovaná
(591) Barevná
(730) **3E Praha Engineering, a.s.**, U Uranie 954/18, Praha 7, 17000, CZ
(740) PROPATENT, Ing. Vlasta Sedláčková, patentový zástupce, Pod Pekařkou 107/1, Praha 4, Podolí, 14700
(510) Výpočetní technika, její součásti, periferní zařízení; spotřební materiál jako např. náplně do tiskáren, pásy do tiskáren, plotrová pera, monitorové filtry; systémové analýzy inženýrských činností, návrhy a realizace CAD/CAM/CAE systémů, projektová činnost a průzkumové práce, inženýrská činnost pro investory a dodavatele; montáž výpočetní techniky.
(511) 9, 16, 37, 42
(210) O-82609

(111) **188576**
(220) 30.12.1992
(151) 19.03.1996
(540)

Coca-Cola

(594) Kombinovaná
(730) **The Coca-Cola Company**, Coca Cola Plaza, 310 North Avenue, Atlanta, GA, US
(740) Čermák a spol., JUDr. Karel Čermák Ph.D., LL.M., Elišky Peškové 735/15, Praha 5, Smíchov, 15000
(510) (20) nábytek, zrcadla, rámy, výrobky ze: dřeva, korku, rákosu, třtiny, vrbového proutí, rohoviny, kosti, slonoviny, kostic, želvoviny, jantaru, perleti, mořské pěny, výrobky z plastických hmot.
(511) 20
(210) O-74375

(111) **188577**
(220) 30.12.1992
(151) 19.03.1996
(540)



(594) Kombinovaná
(730) **The Coca-Cola Company**, Coca-Cola Olaza, 310 North Company, Atlanta, GA, US
(740) Čermák a spol., JUDr. Karel Čermák Ph.D., LL.M., Elišky Peškové 735/15, Praha 5, Smíchov, 15000
(510) (21) drobné nářadí a přenosné nádoby k domácím a kuchyňským účelům (nikoliv z drahých kovů nebo jimi potažených), hřebeny, mycí houby, kartáče, kartáčnický materiál, pomůcky k úklidu, drátěnky, surové sklo a polotovary ze skla s výjimkou stavebního skla, zboží skleněné, porcelán a kamenina.
(511) 21
(210) O-74376

(111) **188578**
(220) 30.12.1992
(151) 19.03.1996
(540)



(594) Kombinovaná
(730) **The Coca-Cola Company**, Coca-Cola Plaza, 310 North Avenue, Atlanta, GA, US
(740) Čermák a spol., JUDr. Karel Čermák Ph.D., LL.M., Elišky Peškové 735/15, Praha 5, Smíchov, 15000
(510) (22) provazy a struny k technickým účelům, lana, motouzy, síťe, stany, včetně stanů pro táboření, lodní plachty, pytle, surová textilní vlákna.
(511) 22
(210) O-74377

(111) **188579**
(220) 30.12.1992
(151) 19.03.1996
(540)



(594) Slovní grafická
(730) **The Coca-Cola Company**, Coca-Cola Plaza, 310 North Avenue, Atlanta, GA, US
(740) Čermák a spol., JUDr. Karel Čermák Ph.D., LL.M., Elišky Peškové 735/15, Praha 5, Smíchov, 15000
(510) (24) tkaniny a textilní zboží nezařazené do jiných tříd, pokrývky, textilní zboží, stolní textil.
(511) 24
(210) O-74378

(111) **188580**
(220) 30.12.1992
(151) 19.03.1996
(540)



(594) Kombinovaná
(730) **The Coca-Cola Company**, Coca-Cola Plaza, 310 North Avenue, Atlanta, GA, US
(740) Čermák a spol., JUDr. Karel Čermák Ph.D., LL.M., Elišky Peškové 735/15, Praha 5, Smíchov, 15000
(510) (25) oděvy, prádlo, boty – střevíce, trepky, pokrývky hlavy.
(511) 25
(210) O-74379

(111) **188581**
(220) 30.12.1992
(151) 19.03.1996
(540)



(594) Kombinovaná
(730) **The Coca-Cola Company**, Coca-Cola Plaza, 310 North Company, Atlanta, GA, US
(740) Čermák a spol., JUDr. Karel Čermák Ph.D., LL.M., Elišky Peškové 735/15, Praha 5, Smíchov, 15000
(510) (26) krajky, výšivky, stuhy, šněrovačny, knoflíky, háčky, zdrhovací uzávěry, umělé květiny.
(511) 26
(210) O-74380

(111) **188582**
(220) 30.12.1992
(151) 19.03.1996
(540)



(594) Kombinovaná
(730) **The Coca-Cola Company**, Coca-Cola Plaza, 310 North Avenue, Atlanta, GA, US
(740) Čermák a spol., JUDr. Karel Čermák Ph.D., LL.M., Elišky Peškové 735/15, Praha 5, Smíchov, 15000
(510) (28) hračky, tělocvičné a sportovní nářadí, sportovní potřeby, ozdoby na vánoční stromky.
(511) 28
(210) O-74381

(111) **189158**
(220) 12.10.1992
(151) 29.04.1996
(540)



(594) Kombinovaná
(730) **Pivo Český Krumlov a.s.**, Pivovarská 27, Český Krumlov, Latrán, 38101, CZ
(740) NEOLEGAL - advokátní a patentová kancelář, Ing. Jaroslav Novotný, Římská 2135/45, Praha 2, Vinohrady, 12000
(510) (32) pivo, lehká piva a ležáky, vody minerální, šumivé a jiné nealkoholické nápoje, sirupy a jiné přípravky k přípravě nápojů jinde neuvedené.
(511) 32
(210) O-72266

(111) **252660**
(220) 13.06.2002
(151) 24.03.2003
(540)



(594) Kombinovaná
(591) Barevná
(730) **JESY, spol. s r.o.**, Na Cvičímě 188, Liteň, 26727, CZ
(510) (11) tepelné čerpadlo, klimatizační jednotka, topný systém; (40) zpracování materiálů, spadající do této třídy.
(511) 11, 40
(210) O-180861

(111) **252661**
(220) 13.06.2002
(151) 24.03.2003
(540)



(594) Kombinovaná
(591) Barevná
(730) **JESY, spol. s r.o.**, Na Cvičímě 188, Liteň, 26727, CZ
(510) (11) tepelné čerpadlo, klimatizační jednotka, topný systém; (40) zpracování materiálů, spadající do této třídy.
(511) 11, 40
(210) O-180862

(111) **253962**
(220) 16.09.2002
(151) 28.04.2003
(540)

Koalka

(592) Slovní
(730) **Resl Aleš**, Pivovarská 662, Česká Skalice, 55203, CZ
(510) (3) kosmetické výrobky.
(511) 3
(210) O-183682

(111) **253963**
(220) 16.09.2002
(151) 28.04.2003
(540)

SKIPPI

(592) Slovní
(730) **Resl Aleš**, Pivovarská 662, Česká Skalice, 55203, CZ
(510) (3) kosmetické výrobky.
(511) 3
(210) O-183683

(111) **254074**
(220) 09.10.2002
(151) 28.04.2003
(540)



(594) Kombinovaná
(730) **AGRO CS a.s.**, 265, Říkov, 55203, CZ
(740) Mgr. David Müller, Filipova 2016/6, Praha 4, Chodov, 14800
(510) (1) hnojiva, substráty (bezzeminové rostlinné), zemina pro pěstování, chemické přípravky pro zkvalitnění půdy, půda - humus, přípravky pro hnojení, ledek, kompost, rašelina (hnojivo), mořidla na ochranu semen, vzácné zeminy; (5) insekticidy, fungicidy, herbicidy, pesticidy, chemické přípravky proti mšicím, přípravky pro sterilizaci půdy; (31) osiva, kůra mulčovací, chovatelské, péstitelské produkty, krmiva, kultura houbová na výsev, rostlinná semena, slaměný mulč (materiál na pokrytí povrchu půdy).
(511) 1, 5, 31
(210) O-184470

(111) **254075**
(220) 09.10.2002
(151) 28.04.2003
(540)



(594) Kombinovaná
(730) **AGRO CS a.s.**, 265, Říkov, 55203, CZ
(740) Mgr. David Müller, Filipova 2016/6, Praha 4, Chodov, 14800
(510) (1) hnojiva, substráty (bezzeminové rostlinné), zemina pro pěstování, chemické přípravky pro zkvalitnění půdy, půda - humus, přípravky pro hnojení, ledek, kompost, rašelina (hnojivo), mořidla na ochranu semen,

vzácné zeminy; (5) insekticidy, fungicidy, herbicidy, pesticidy, chemické přípravky proti mšicím, přípravky pro sterilizaci půdy; (31) osiva, kůra mulčovací, chovatelské, pěstitelské produkty, krmiva, kultura houbová na výsev, rostlinná semena, slaměný mulč (materiál na pokrytí povrchu půdy).

(511) 1, 5, 31
(210) O-184472

(111) **254089**
(220) 18.10.2002
(151) 28.04.2003
(540)

ROCHEBY

(592) Slovní
(730) **LIBRA Corporate Services a.s.**, Novodvorská 1062/12, Praha 4, Lhotka, 14200, CZ
(740) PatentCentrum Sedlák & Partners s.r.o., Okružní 2824, České Budějovice, České Budějovice 3, 37001
(510) (9) magnetické, optické a jiné nosiče dat, informací, zvukových, obrazových a zvukově-obrazových záznamů spadající do tř. 9, publikace v elektronické podobě, on - line dostupné publikace v síti Internet, software na nosičích; (16) papír a výrobky z papíru, tiskoviny, periodické a neperiodické publikace, zejména knihy, časopisy, obchodní zprávy a studie, bulletiny, fotografie, plakáty, papírenské zboží; (35) analýzy nákladů, posuzování efektivnosti provozu podniků, ekonomické prognózy, poskytování obchodních a podnikatelských informací, marketingové studie, nábor zaměstnanců, pomoc při řízení obchodních a průmyslových podniků, obchodní management, podnikové poradenství, obchodní průzkumy, oceňování obchodních podniků, personální poradenství, krizový management, vyhodnocení podnikatelských plánů, poradenství v oblasti organizačního uspořádání podniků, činnost organizačních, ekonomických a účetních poradců; (36) finanční analýzy, finanční informace, finanční obchody, odhady a oceňování, finanční poradenství, finanční řízení, finanční služby, finanční sponzorování, kapitálové investice, jednatelství, kauce, záruky, ručení, financování koupě na splátky (leasing), makléřství, obchodování s nemovitostmi, oceňování a odhady nemovitostí, správa a pronájem nemovitostí, daňové oceňování a odhady, příprava akvizic, prodejů, transformací a fúzí obchodních firem, investiční poradenství, financování podnikatelských aktivit, zprostředkování úvěrů, konzultační činnost ve výše uvedených oblastech; (41) služby v oblasti výchovy, vzdělávání a zábavy, organizování a vedení přednášek, seminářů a kursů, lektorská činnost, zejména v oblasti služeb ve tř. 35 a 36; (42) správa ochranných známek, autorských práv a nehmotného majetku.
(511) 9, 16, 35, 36, 41, 42
(210) O-184788

(111) **254605**
(220) 23.09.2002
(151) 26.05.2003
(540)

**Petrisk**

(594) Kombinovaná
(730) **PETRISK INTERNATIONAL - makléřská pojišťovací společnost a.s.**, U Zákruťu 1778/5, Praha 10, 10600, CZ
(510) (36) pojišťovací a bankovní služby.
(511) 36
(210) O-183880

(111) **254637**
(220) 01.10.2002
(151) 26.05.2003
(540)

AERO HALT

(594) Slovní grafická
(730) **XINTEX Czech, spol. s r. o.**, Roztylská 1860/1, Praha 4, Chodov, 14800, CZ
(510) (1) chemické výrobky určené pro průmysl, vědy, zemědělství, zahradnictví a lesnictví; (2) barvy, nátěry, laky, ochranné výrobky proti korozi.
(511) 1, 2
(210) O-184167

(111) **255225**
(220) 09.10.2002
(151) 25.06.2003
(540)

INVISICLOSE

(592) Slovní
(730) **ConvaTec Inc.**, 200 Headquarters Park Drive, Skillman, NJ, US
(740) Rott, Růžička & Guttman, Patentové, známkové a advokátní kanceláře, JUDr. Vladimír Rott, patentový zástupce, Vyskočilova 1566, Praha 4, Michle, 14000
(510) (10) chirurgické přístroje a zařízení, jmenovitě svorky, obruby, kožní bariéry a části a díly k nim, chirurgické systémy uzávěrů a součástek.
(511) 10
(210) O-184466

(111) **255228**
(220) 09.10.2002
(151) 25.06.2003
(540)



(593) Obrazová
(730) **Resl Aleš**, Pivovarská 662, Česká Skalice, 55203, CZ
(510) (3) kosmetické výrobky; (5) léčiva.
(511) 3, 5
(210) O-184478

(111) **255327**
(220) 30.10.2002
(151) 25.06.2003
(540)

ELEGANZA

(592) Slovní
(730) **L I N E T spol. s r. o.**, Želevčice 5, Slaný, 27401, CZ
(510) (10) speciální nábytek k lékařským účelům; (20) nábytek, matrace; (37) opravy, údržba a servis strojů, zařízení, nástrojů, přípravků a speciálního nábytku.

(511) 10, 20, 37
(210) O-185113

(111) **255329**
(220) 30.10.2002
(151) 25.06.2003
(540)

MULTICARE

(592) Slovní
(730) **L I N E T spol. s r.o.**, Želečovice 5, Slaný, 27401, CZ
(510) (10) speciální nábytek k lékařským účelům; (20) nábytek, matrace; (37) opravy, údržba a servis strojů, zařízení, nástrojů, přípravků a speciálního nábytku.
(511) 10, 20, 37
(210) O-185115

(111) **255879**
(220) 30.09.2002
(151) 28.07.2003
(540)

LANGHANS

(594) Slovní grafická
(730) **Zuzana Wismerová Meisnerová**, Vodičkova 37/707, Praha 1, 11000, CZ
(740) Všetečka Zelený Švorčík a partneři, advokátní a patentová kancelář, JUDr. Michal Havlík, advokát, Hálkova 1406/2, Praha 2, Nové Město, 12000
(510) (1) citlivé neexponované filmy, chemické přípravky pro použití ve fotografii, fotografické vývojky, fotografický papír, fotometrický papír, fotografické stabilizátory, fotografické emulze, fotografické desky se světlocitlivou vrstvou, fotografická redukční činidla; (9) exponované filmy, stříhací zařízení na filmy, řezací přístroje na film, fotografické filtry, filtry ultrafialových paprsků pro fotografické účely, fotoaparáty, speciální pouzdra na fotoaparáty, sušičky a lešticí zařízení na fotografické snímky, fotokomory, lampy do fotokomor, fotolampy do tmných komor, fotometry; (16) alba, fotografie, přístroje na lepení fotografií, stojany na fotografie; (36) služby realitní kanceláře a správce nemovitostí, odhady cen nemovitostí, pronájem bytů a nebytových prostor, zprostředkování pronájmu bytů a nebytových prostor; (40) služby fotografické laboratoře, vyvolávání filmů a fotografických filmů, kopírování fotografických snímků, zpracování kinematografických filmů; (41) filmová studia, filmová tvorba, fotografování a fotografické služby, organizování kulturních a vzdělávacích výstav, organizování a vedení kongresů, seminářů a sympozií; (43) zajišťování stravování a dočasného ubytování, zejména bary, hotely, hotelové služby, jídelny, kavárny, restaurace, penziony, pronajímání jednacích místností.
(511) 1, 9, 16, 36, 40, 41, 43
(210) O-184136

(111) **255969**
(220) 25.10.2002
(151) 28.07.2003
(540)

OŘÍŠEK

(592) Slovní
(730) **Jonák Jiří**, Čenětice 31, Křížkovy Újezdec, 25168, CZ
(510) (41) vydavatelská a nakladatelská činnost.
(511) 41
(210) O-185003

(111) **255996**
(220) 30.10.2002
(151) 28.07.2003
(540)

LINET

(592) Slovní
(730) **L I N E T spol. s r.o.**, Želečovice 5, Slaný, 27401, CZ
(510) (10) speciální nábytek k lékařským účelům; (20) nábytek, matrace; (37) opravy, údržba a servis strojů, zařízení, nástrojů, přípravků a speciálního nábytku; (42) expertizy, měření, zkoušky materiálů, strojů, nástrojů a zařízení, vývoj, konstrukce a projekty, odborné studie a posudky, počítačové programování.
(511) 10, 20, 37, 42
(210) O-185112

(111) **256023**
(220) 04.11.2002
(151) 28.07.2003
(540)

MUCOBENE

(592) Slovní
(730) **Teva Pharmaceuticals CR, s.r.o.**, Radlická 3185/1c, Praha 5, 15000, CZ
(740) Rott, Růžička & Guttman, Patentové, známkové a advokátní kanceláře, JUDr. Vladimír Rott, patentový zástupce, Vyskočilova 1566, Praha 4, Michle, 14000
(510) (5) léky, farmaceutické výrobky.
(511) 5
(210) O-185247

(111) **256141**
(220) 21.11.2002
(151) 28.07.2003
(540)

ZAHRADA .cz

(594) Kombinovaná
(730) **Ing. Radek Froulík, Ph.D.**, Pekárenská 2287/34, České Budějovice, 37004, CZ
(510) (16) periodické a neperiodické publikace; (35) obchodní informace, propagace, reklama, inzerce; (38) poskytování informací pomocí internetu, on-line diskusní fóra, provozování internetového serveru, provozování internetového portálu.
(511) 16, 35, 38
(210) O-185855

(111) **256575**
(220) 03.10.2002
(151) 27.08.2003
(540)

BOS

(592) Slovní
(730) **NOVATO spol. s r.o.**, Uralská 770/6, Praha 6, 16000, CZ
(740) Ing. Marie Smrčková, patentový zástupce, Velflíkova 1431/10, Praha 6, Dejvice, 16000
(510) (1) chemické přípravky určené pro průmysl, zemědělství, zahradnictví a lesnictví, pro oblast opravárenství a údržby, pro likvidaci ekologických havárií, chemické výrobky a prostředky včetně aerosolových pro povrchovou úpravu, zušlechťování, zpevňování, na ochranu materiálů, zejména kovových i tepelně namáhaných, odolných proti rozpouštědlům, kyselinám, zásadám, lepidlům a barvivům, včetně ochrany katodové a mechanické, na ochranu kovů, před, při a po žihání kovů či svařování, pomocné chemické přípravky pro pájení, letovací pájky a pasty, přípravky k čištění a odmašťování užívané v průmyslu, výrobě a zemědělství, sorbenty

zejména kapalin z pevných povrchů a obtížně přístupných míst, silikonové a polyuretanové konzervační prostředky pro gumu, kovy a plastické hmoty, pro vstřikovací formy, průmyslová lepidla a pojiva, prostředky zabírající vzniku námrazy, tmely obsažené ve třídě 1; (9) diagnostické přístroje jiné než k lékařským účelům například dýchací přístroje pro stanovení obsahu alkoholu v krvi, koncovky pro spojování elektrických vodičů, pásky na svazkování elektrických kabelů, spojovací nekovové pásky pro elektroinstalaci rozvody, ochranné rukavice; (10) kondomy, prezervativy; (17) tmely na spárování, tmely těsnící na kovové součástky, na kovové spoje a výplně otvorů v odlitcích, spojovací pásky plastové ne pro léčebné účely ne pro kancelářské účely a ne pro použití v domácnosti.

(511) 1, 9, 10, 17
(210) O-184254

(111) **257457**
(220) 12.12.2002
(151) 29.09.2003
(540)

ARALAST

(592) Slovní
(730) **Baxalta Incorporated**, 1200 Lakeside Drive, Bannockburn, IL, US
(740) Baker & McKenzie v.o.s., advokátní kancelář, JUDr. Jiří Čermák, advokát, Klimentská 1216/46, Praha 1, 11002
(510) (5) farmaceutické přípravky, včetně inhibitorů proteinas, jako např. inhibitor ALPHA-1 proteinasy.

(511) 5
(210) O-186744

(111) **258092**
(220) 17.09.2002
(151) 29.10.2003
(540)



(594) Kombinovaná
(730) **Lenka Zavoralová**, Barvičova 31/33, Brno - Stránice, 60200, CZ
(740) Ing. Dohnal Jiří, patentový zástupce, Nedbalova 29, Brno, 62300
(510) (18) kůže, imitace kůže, výrobky z těchto materiálů, pokud nejsou obsaženy v jiných třídách, surové kůže a kožešiny, kožená lepenka, kabelky, krabice kožené nebo z kožené lepenky, kufr, kufříky, nákupní tašky, peněženky, pouzdra na klíče, navštívenky kožené nebo z koženkové lepenky, pouzdra na deštníky, příkrývky na koně, pytle jako obaly kožené, ruksaky, cestovní brašny, školní tašky, lovecké torby, schránky kožené nebo z kožené lepenky, nákupní sítky, nažehlovací záplaty na opravu kůže a/nebo imitace kůže, nažehlovací ozdoby z kůže nebo z imitace kůže, deštníky, slunečníky a hole, šňůry kožené, šněrovadla do bot kožená, biče, postroje na koně a sedlářské výrobky; (25) oděvy, obuv, kloboučnické zboží, jakož i pro sportovní a rekreační účely; (26) krajky a výšivky, stuhy a tkaničky, knoflíky, háčky a očka, poutka - galanterie, spony, stuhy, špendlíky a jehly, šněrovadla do bot, šňůry a šňůrky do oděvů, tkalouny, tkanice a trápce, vycpávky ramenní do oděvů, výšivky, výztuže, výztuže límců, šicí potřeby, spadající do této třídy, krabice na šicí potřeby, kufříky na šicí potřeby, látačí hříbky, látačí jehly, náprstky na šití, lemovky, lemovky pro oděvy, lemovky na záclony a závěsy, zdrhovadla, zipy, zipy pro tašky, monogramy na prádlo, nárameníky, nažehlovací záplaty na opravu textilu, nažehlovací ozdoby textilních výrobků, umělé květiny; (40) zpracování a úprava materiálu v souvisejících uvedených oborech, zejména zušlechťování a zpracování nebo apretace textilií, jakož i úprava a oprava textilií, kůže a imitace kůže včetně předsrážení látek a nažehlování záplat na opravu textilu, kůže a/nebo imitace kůže, zhotovování oblečení, provozování služeb v oborech pánského, dámského i dětského krejčovství včetně střihové služby.

(511) 18, 25, 26, 40
(210) O-183709

(111) **258837**
(220) 07.10.2002
(151) 27.11.2003
(540)

STARFISH

(592) Slovní
(730) **Forst Vadim**, Holubova 2, Praha, 15000, CZ
(510) (9) laptopy (počítače), notebooky (počítače), operační systémy (nahrané programy), počítačové periferie, počítače, programy pro počítačové hry, počítačové programy s možností stažení, počítačový software, textové procesory, zařízení ke zpracování dat; (35) pronájem kancelářských strojů a zařízení, pomoc při řízení obchodních a průmyslových podniků, pomoc při řízení obchodních činností, překlad obchodních informací do počítačových databází, systematizace obchodních informací do počítačových databází, reklama on-line v počítačové síti, vedení kartoték v počítači, vyhledávání obchodních dat v počítačových souborech, zpracování textů; (42) aktualizace počítačových programů, grafický design, hosting webových stránek, instalace počítačových programů, kopírování počítačových programů, obnova (regenerace) počítačových dat, pronájem počítačů, počítačové programování, počítačové systémové analýzy, tvorba počítačových systémů, poradenské služby v oblasti počítačového hardware, údržba počítačových programů, pronájem počítačového software, převod (konverze) dat a počítačových programů, tvorba software, tvorba a správa webových stránek.

(511) 9, 35, 42
(210) O-184367

(111) **258954**
(220) 28.01.2003
(151) 27.11.2003
(540)

PRAGA CAMERATA

(592) Slovní
(730) **Sedláková Hůlová Lucie**, Zahradní 313, Řitka, 25203, CZ
(510) (35) inzertní, propagační a obchodní činnost, související s provozováním komorního orchestru, nahrávacího studia a reklamní agentury; (41) provozování komorního orchestru, pořádání veřejných koncertů, festivalů a uměleckých soutěží, služby umělecké agentury zejména organizování turné umělců a uměleckých těles, zprostředkovatelská činnost v oblasti hostování tuzemských a zahraničních umělců a uměleckých těles, vydávání a rozšiřování uměleckých děl v oblasti hudby a výtvarného umění, zvláště zvukových záznamů na všech druzích nosičů, periodických a neperiodických publikací a jiných tiskovin, provozování nahrávacího studia, pořizování nahrávek pro vlastní potřeby, pro potřeby jiných uměleckých těles i dalších organizací; (42) sjednávání a vypracování smluv se službami výše uvedenými.

(511) 35, 41, 42
(210) O-188013

(111) **259006**
(220) 06.02.2003
(151) 27.11.2003
(540)

Goldratt CZ

(594) Kombinovaná
(591) Barevná
(730) **GOLDRATT CZ, s.r.o.**, V olšinách 16/82, Praha 10, Strašnice, 10000, CZ
(510) (9) CD-ROMy, videopásky, počítačový software nahraný; (16) knihy; (35) činnost organizačních a ekonomických poradců, zprostředkovatelská činnost v oblasti obchodu; (41) pořádání školících kurzů, vydavatelská činnost; (42) pronájem počítačového software.

(511) 9, 16, 35, 41, 42
(210) O-188379

(111) **259171**
(220) 10.03.2003
(151) 27.11.2003
(540)

BEST WESTERN PREMIER

(592) Slovní
(730) **Best Western International, Inc.**, 6201 North 24th Parkway, Phoenix, AZ, US
(740) Rott, Růžička & Guttman a spol., Vyskočilova 1566, Praha 4, Michle, 14000
(510) (43) hotelové, motelové a lázeňské hotelové služby, rezervace hotelů pro ostatní.
(511) 43
(210) O-189516

(111) **260756**
(220) 20.06.2003
(151) 26.01.2004
(540)



(594) Kombinovaná
(730) **Šaman Rudolf**, Severní 184, Dolní Kralovice, 25768, CZ
(740) PROPATENT, Ing. Vlasta Sedláčková, patentový zástupce, Pod Pekařkou 107/1, Praha 4, Podolí, 14700
(510) (3) drogistické a mycí prostředky, vonné kapesníčky; (5) hygienické dezinfekční kapesníčky, hygienické papíry; (16) výrobky z papíru, obaly z papíru a plastu, celofán, kancelářské potřeby, kapesníčky z papíru, toaletní papíry; (35) zprostředkování obchodní činnosti.
(511) 3, 5, 16, 35
(210) O-192994

(111) **260757**
(220) 20.06.2003
(151) 26.01.2004
(540)

ŠEASY

(592) Slovní
(730) **Šaman Rudolf**, Severní 184, Dolní Kralovice, 25768, CZ
(740) PROPATENT, Ing. Vlasta Sedláčková, patentový zástupce, Pod Pekařkou 107/1, Praha 4, Podolí, 14700
(510) (3) drogistické a mycí prostředky, vonné kapesníčky; (5) hygienické dezinfekční kapesníčky, hygienické papíry a gázy; (16) výrobky z papíru, kapesníčky, obaly z papíru a plastu, celofán, toaletní papíry, kancelářské potřeby.
(511) 3, 5, 16
(210) O-192995

(111) **260866**
(220) 20.09.2002
(151) 24.02.2004
(540)



(594) Kombinovaná
(730) **HIKO SPORT s.r.o.**, Příjezdni 261, Jiloviště, 25202, CZ
(740) Všetečka Zelený Švorčík a partneři, advokátní a patentová kancelář, JUDr. Michal Havlík, advokát, Hájkova 1406/2, Praha 2, Nové Město, 12000
(510) (9) záchranné pomůcky všeho druhu; (25) oděvy, obuv a oděvní doplňky všeho druhu; (28) sportovní náčiní a potřeby všeho druhu.
(511) 9, 25, 28
(210) O-183849

(111) **262675**
(220) 03.10.2002
(151) 28.04.2004
(540)

ZLATÝ CHLĚB

(592) Slovní
(730) **Mozdřeňová Blanka**, Lumírova 487/7, Ostrava, Výškovice, 70030, CZ
(740) Ing. Pavel Nádvořík s.r.o., Klínová 620/1, Ostrava, Hulváky, 70900
(510) (30) pekárenské výrobky.
(511) 30
(210) O-184246

(111) **262737**
(220) 15.10.2002
(151) 10.05.2004
(540)

up2date

(592) Slovní
(730) **up2date.CZ, s.r.o.**, Do Špice 743/24, Ostrava - Petřkovice, 72529, CZ
(740) Ing. Zdeněk Kučera, Dlouhá 207, Slušovice, 76315
(510) (9) elektrické a elektronické přístroje a zařízení v rámci této třídy, jako výpočetní technika, elektronika pro výpočetní techniku, hardware, software, počítačové sítě, videosystémy, kancelářská technika jako telefonní přístroje, faxy, kopírky; (35) zprostředkování obchodní činnosti v oblasti výpočetní techniky a software; (37) instalace, montáž, záruční a pozáruční servis prodávaného HW a SW a dalších elektropřístrojů; (42) tvorba, vývoj software a počítačové grafiky.
(511) 9, 35, 37, 42
(210) O-184635

(111) **263439**
(220) 22.09.2003
(151) 10.05.2004
(540)

a b a l a

(594) Slovní grafická
(730) **abala.eu stroje obaly folie s.r.o.**, Denkova 3602/2, Kroměříž, 76701, CZ
(740) Ing. Jarmila Javoříková, Slunečná 4566, Zlín, 76005
(510) (7) stroje, strojní zařízení a jejich součásti pro různá odvětví průmyslu spadající do této třídy, zejména však pro obalovou a tiskovou techniku, motory a jejich součásti v rámci této třídy; (16) papír a výrobky z papíru uvedené v této třídě, karton a kartonážní výrobky, lepenka a výrobky z lepenky, obaly, fólie, pytle, sáčky a tašky z PE, LD PE, PP nebo jiných plastických hmot pro balení, kancelářské potřeby spadající do této třídy, fotografie; (17) izolační materiály, polozpracované plastické hmoty spadající do této třídy, výrobky z gumy a kaučuku spadající do této třídy.
(511) 7, 16, 17
(210) O-196169

(111) **263668**
(220) 20.06.2003
(151) 12.05.2004
(540)

LILIEN

(592) Slovní
(730) **Šaman Rudolf**, Severní 184, Dolní Kralovice, 25768, CZ
(740) PROPATENT, Ing. Vlasta Sedláčková, patentový zástupce, Pod Pekařkou 107/1, Praha 4, Podolí, 14700
(510) (5) hygienické papírové kapesníčky; (16) kapesníčky z papíru, toaletní papíry.
(511) 5, 16
(210) O-192997

(111) **263908**
(220) 06.02.2003
(151) 28.06.2004
(540)

ŮHLAVA
obecně prospěšná společnost

(594) Kombinovaná
(730) **Ůhlava, o.p.s.**, Plánická 174, Klatovy, 33901, CZ
(510) (16) tiskoviny všeho druhu, zejména noviny, časopisy, knihy, propagační materiály, publikace včetně tištěných; (35) organizování komerčních a reklamních výstav, poradenství a služby v obchodní činnosti, marketingové studie, obchodní management a podnikové poradenství, poradenství při vedení podniku a personální poradenství, poradenství v oblasti propagace a reklamy, vydávání, zveřejňování, oznámení, vyhlášení a publikování reklamních textů, vydávání náborových propagačních a inzertních textů; (41) organizování a vedení kolokvií, konferencí, kongresů, seminářů, symposií, kulturních a vzdělávacích výstav, plesů, sportovních soutěží, večírků, organizování vzdělávacích nebo zábavních soutěží, živých vystoupení, služby nahrávacích studií, pronájem audionahrávek, pronájem zvukových a nahrávacích zařízení, vydávání knih, textů s výjimkou

reklamních nebo náborových, poradenství pro volbu povolání, nahrávání video pásek, překladatelské služby, organizace vzdělávacích náboženských setkání; (42) poradenství architektonické, poradenství o ochraně životního prostředí, v oblasti počítačového hardware, v oblasti duševního vlastnictví, správa autorských práv.

(511) 16, 35, 41, 42
(210) O-188320

(111) **268877**
(220) 11.10.2002
(151) 17.01.2005
(540)

X TUNE

(592) Slovní
(730) **Ivan Ješátko - Compass**, Božídarská 2522/2, Praha 9, 19300, CZ
(740) FISCHER IP s.r.o., Na hrobci 294/5, Praha 2, Nové Město, 12800
(510) (6) zámky visací, zámky zabudované do zabezpečeného předmětu, zámky bezpečnostní, zejména pro zabezpečení vozidel; (8) ruční nářadí a ruční zvedáky, zejména automobilové, ruční hustilky; (9) elektrická zařízení pro dálková ovládání, dynamometry, elektrické měniče, hlásiče a indikátory, elektrické měřicí přístroje, elektromagnetické cívky, pojistky, spínače, přístroje a nástroje navigační, fotografické, optické, přístroje a nástroje k signalizaci, vážení, měření, pro účely kontrolní a záchranné, hodiny, teploměry, poplašná zařízení, stacionární přístroje pro radarovou kontrolu rychlosti vozidel, antény, startovací kabely, stroje pro záznam, přenos a reprodukci zvuku nebo obrazu, hasicí přístroje, počítače, nosiče magnetických záznamů, zvukové disky a optické disky; (11) zařízení na osvětlování topení a větrání, žárovky, elektrospotřebiče pro vaření, přídatná světla do mlhy, přídatná světla pro signalizaci brzdění; (12) silniční a kolejová vozidla, jejich součásti a příslušenství zařazené ve třídě 12, kromě plášťů, duší a ventilů pneumatik, autodoplňky, zejména zrcátka, ochranné lišty, stěrače, automobilové nosiče, potahy sedadel a volantů, volanty.
(511) 6, 8, 9, 11, 12
(210) O-184523

(111) **286058**
(220) 09.07.2003
(151) 21.12.2006
(540)

JSC

(594) Kombinovaná
(730) **Milan Svoboda**, U prostředního mlýna 1996, Pelhřimov, 39301, CZ
(740) PROPATENT, Ing. Vlasta Sedláčková, patentový zástupce, Pod Pekařkou 107/1, Praha 4, Podolí, 14700
(510) (1) chemikálie pro průmysl, hydraulické kapaliny, kapaliny pro hydraulické obvody, chemické přípravky pro dekarbonizaci motorů, přípravky proti vření chladicí kapaliny motorů, chemické přísady do motorových paliv, chemická aditiva do motorových paliv, chladicí kapaliny pro motory, prostředky pro kalení kovů, chemické přípravky pro svaření, ochranné plyny pro svaření, soli průmyslové účely, destilovaná voda, okyselená voda na doplnění akumulátorů, kyselina sírová, směsi pro opravu pneumatik, tmely na pneumatiky, nezpracované plastické hmoty jako suroviny, pryskyřice syntetické v surovém stavu, pryskyřice umělé v surovém stavu, lepidla pro průmyslové účely; (4) olej motorový, olej jako palivo, oleje průmyslové, mazací oleje, mazací tuky, tuky průmyslové, mazadla, paliva, pohonné látky, benzin motorový, nafta motorová, těkavé pohonné směsi, nechemické přísady do motorových paliv, chladicí olejové kapaliny pro řezání; (41) organizování sportovních soutěží, provádění sportovních soutěží, provozování sportovních zařízení, pronájem reklamních ploch a mobiliářů.

(511) 1, 4, 41
(210) O-193676

(111) **330145**
(220) 30.10.2012
(151) 06.03.2013
(540)



(594) Kombinovaná
(591) Barevná
(730) **ABF, a.s.**, Beranových 667, Praha 9, Letňany, 19900, CZ
(510) (9) nosiče informací všeho druhu v rozsahu třídy 9, například dat, obrazu a zvuku, elektronické publikace, software, to vše v oblasti výstavnictví; (16) nosiče informací všeho druhu v rozsahu třídy 16, například tiskoviny a polygrafické výrobky, informační letáky a brožury, katalogy, vstupenky, fotografie, plakáty, to vše v oblasti výstavnictví; (35) výstavy a veletrhy pro obchodní a reklamní účely, jejich organizování a pořádání, odborné poradenství, vztahující se k organizování komerčních výstav a veletrhů; (41) výchovná, vzdělávací a zábavní činnost, pořádání odborných setkání, například školení, kurzů, konferencí a sympozií, přednášek, to vše v oblasti výstavnictví, organizování a pořádání výstav a veletrhů ke vzdělávacím, kulturním, výchovným a zábavním účelům, odborné poradenství, vztahující se k organizování vzdělávacích, kulturních, výchovných a zábavních výstav a veletrhů.
(511) 9, 16, 35, 41
(210) O-499299

(111) **330240**
(220) 26.09.2012
(151) 13.03.2013
(540)

NOVADIT

(592) Slovní
(730) **NOVATO spol. s r.o.**, Uralská 770/6, Praha 6, 16000, CZ
(740) Ing. Marie Smrčková, patentový zástupce, Velflíkova 1431/10, Praha 6, Dejvice, 16000
(510) (1) chemické přípravky pro průmysl, zvláště pro automobilový, chemické přípravky pro údržbu a opravu motorů, chemické přípravky pro zlepšení filtrovatelnosti a čerpatelnosti paliva, především za mrazu; (3) prostředek pro čištění vstřikovacích trysek a čerpadla motorů a udržování vstřikovacích trysek a čerpadla motorů v čistotě, přípravek pro dekarbonizaci povrchu vstřikovacích trysek motorů; (4) aditiva nechemická do motorových paliv, přísada do motorové nafty, benzínu a topných olejů, zejména pro zlepšení hoření paliva, snížení bodu tuhnutí, kouřivosti a opotřebením motoru a palivového systému, aditiva do motorových paliv s výjimkou chemikálií, přípravek pro snížení kouřivosti a emisí motorových emisí a spalín, přípravek pro potlačení pěnivosti paliva při manipulaci s palivem a potlačení pěnivosti v celém palivovém systému, přípravek pro mazání a snížení opotřebenování palivového systému, zejména pohyblivých elementů čerpadel, vstříků a vstřikovacích trysek, minerální paliva, nafta motorová a topná, olej jako palivo, olej motorový, těkavé pohonné směsi.
(511) 1, 3, 4
(210) O-498438

(111) **330794**
(220) 25.10.2012
(151) 24.04.2013
(540)

Ange

(594) Kombinovaná
(730) **Holubová Denisa**, Hošťálkova 503/112, Praha 6, 16900, CZ
(740) PROPATENT, JUDr. Matěj Sedláček, Pod Pekařkou 107/1, Praha 4, Podolí, 14700
(510) (21) sklo s výjimkou skla stavebního, porcelán, křišťál, broušené, leptané, zdobené i hladké sklo, výrobky ze skla v této třídě, nádobí a stolní náčiní, sklenice, láhve, šálky, podšálky, konvice, karafy, misky, misky, žardiniéry, talíře, vázy, svícny, koše, džbány; (35) propagační, inzertní a reklamní činnost, pomoc při řízení obchodní činnosti, obchodní poradenské služby, ekonomické poradenství, průzkumy trhu, konzultace v oblasti obchodu a ekonomiky, marketing, zprostředkovatelská činnost v oblasti komerční, pronájem reklamních míst, výstavní činnost komerční; (41) provozování galerie umění, pořádání výstav ke kulturním a vzdělávacím účelům, realizace výstavních expozic a provozování výstavních ploch, spadající do této třídy, agenturní činnost v oblasti výstavnictví, umění a kultury, informační služby v oblasti umění a uměleckých děl, konzultační a poradenské služby v oblasti výstavnictví, umění, uměleckých děl autorů z tuzemska i ze zahraničí, organizování kulturních nebo vzdělávacích výstav; (42) grafický, umělecký a průmyslový design, poradenství v oblasti grafického, uměleckého a průmyslového designu, interiérová výzdoba; (43) poskytování a zprostředkování služeb v oblasti ubytování a stravování, restaurace, pizzerie, kavárny, hotelové služby včetně služeb zajišťujících hotelové stravování a přípravu jídel a nápojů.
(511) 21, 35, 41, 42, 43
(210) O-499209

(111) **331625**
(220) 28.10.2012
(151) 29.05.2013
(540)



(593) Obrazová
(591) Barevná
(730) **SMART FOR YOU a.s.**, Jožky Silného 2683/14, Kroměříž, 76701, CZ
(740) Ing. Zdeněk Kučera, Dlouhá 207, Slušovice, 76315
(510) (3) přípravky drogerie, kosmetiky a parfumerie zařazené v této třídě; (16) papír a výrobky z papíru, lepenka a kartonážní výrobky, časopisy, tiskoviny, periodika, knihy, knihařské výrobky, fotografie, pohlednice, papírnické zboží, pивní tácky, lepidla, potřeby pro umělce, štetce, psací stroje a kancelářské potřeby, učební a školní potřeby a pomůcky (s výjimkou přístrojů), tiskařské typy, štočky, obalové materiály z papíru a z plastických hmot spadající do této třídy; (21) kuchyňské náčiní a nádobí, jídelní servisy, servírovací soupravy, talíře, výrobky pro stolování – vše z nerezavějících kovových materiálů, porcelánu, varného skla, keramiky a plastu, výrobky ze skla, porcelánu a keramiky pro kuchyni, interiéry a stolování spadající do této třídy; (24) tkaniny a textilní výrobky, které nejsou uvedeny v jiných třídách, ubrusy a pokrývky, příkrývky ložní, povlečení, ložní prádlo; (25) oděvy, pánské, dámské, dětské a kojenecké zboží a oděvy, plavky, pyžama, noční košile, spodní prádlo, mateřské noční a spodní prádlo, erotické prádlo, oděvy pro profesionální i rekreační sport a volný čas, obuv, sportovní obuv,

rukavice, šály, pokrývky hlavy, opasky; (29) maso, ryby, drůbež, zvěřina, konzervované výrobky z masa, ryb, ovoce a zeleniny, mražené výrobky z masa, ryb, ovoce a zeleniny, mražené a konzervované hotové pokrmy a polotovary jídel z masa, ryb, zvěřiny, ovoce a zeleniny, sušené a vařené ovoce a zelenina, rosoly a zavařenina, vejce, mléko a jiné mlékařenské výrobky, chléb, sušenky, suchary, koláče, jemné pečivo a cukrovinky, zmrzlina, med, sirup, melasy, kvasnice, prášky do pečiva, sůl, hořčice, ocet, chuťové omáčky, koření, led na chlazení a osvěžení; (31) výrobky zemědělské rostlinné prvovýroby, krmiva pro zvířata, pro dobytek, pro koně, psy a kočky, výrobky zahradnické, lesnické, živá zvířata, čerstvé ovoce a zelenina, semena, živé rostliny a přírodní květiny, slad, dřevo surové, nezpracované; (32) pivo, lehká piva a ležáky, nealkoholické nápoje, vody minerální a šumivé, sirupy a jiné přípravky k přípravě nápojů, džusy, šťávy ovocné a nápoje z ovocných šťáv nealkoholických (nezkvašených), šumivé ovocné nápoje (lihoprosté), šumivé nápoje s ovocnou šťávou; (33) alkoholické nápoje, víno, lihoviny; (34) tabák v surovém nebo zpracovaném stavu, cigarety, doutníky, kuřácké potřeby spadající do této třídy, zápalky, papír cigaretový; (35) propagační činnost, reklama, inzerce, pomoc při řízení obchodní činnosti, zprostředkování obchodu a obchodní činnosti s výše uvedenými výrobky tříd 3 až 34, poradenství v otázkách organizování obchodní činnosti, internetový obchod s výše uvedenými výrobky tříd 3 až 34, pořádání komerčních výstav a veletrhů, marketing, průzkum a analýza trhu, podpora prodeje reklamou, reklamní služby s využitím Internetu; (36) bankovní, finanční, pojišťovací a peněžní služby, úvěry, leasing, stavební spoření, finanční půjčky, záruční a zástavní půjčky a jejich financování, finanční poradenství, realitní činnost, nemovitosti - zprostředkování, obchodování s nemovitostmi, nemovitosti - oceňování a odhady, nemovitosti - pronájem, nemovitosti - správa, oceňování a odhady, pronájem bytů, nájemních a činžovních domů, pronájem nemovitostí, pronájem kanceláří, developerská činnost v rámci třídy 36, správa majetku, správa nemovitostí.

(511) 3, 16, 21, 24, 25, 29, 30, 31, 32, 33, 34, 35, 36

(210) O-499258

(111) **331749**

(220) 07.09.2012

(151) 05.06.2013

(540)

CK ALEXANDRIA

(592) Slovní

(730) ALEXANDRIA a.s., Poupětova 1128/22, Praha 7, Holešovice, 17000, CZ

(740) Ing. Soňa Ošmerová, Botanická 594/5, Brno, Veveří, 60200

(510) (3) přípravky pro bělení a jiné prostředky k praní, přípravky pro čištění, leštění, odmašťování a broušení, mýdla, parfumerie, vonné oleje, kosmetika, vlasové vody (lotions), šampóny, laky na vlasy, gely na vlasy, vlasová kosmetika typu blanch, oxidy pro vlasovou kosmetiku, přípravky pro trvalou ondulaci, balzámy na vlasy, ošetřující masky na vlasy, modelační přípravky na vlasy, krémy pro ošetření a regeneraci pokožky rukou, barvy pro vlasovou kosmetiku, vzorník barevné škály pro výběr a/nebo pro ověření odstínu barev pro vlasovou kosmetiku, zubní pasty a prášky; (9) elektrické přístroje pro indikaci a/nebo ovládání parametrů fyzikálních veličin okolního prostředí, zejména teploty, vlhkosti, tlaku, rychlosti a/nebo směru proudění okolního tekutinového prostředí, a/nebo parametrů elektrického a/nebo magnetického pole, elektrické přístroje pro analýzu vyšších harmonických parametrů fyzikálních veličin elektrického a/nebo magnetického pole, přístroje a nástroje pro vedení, přepínání, přeměnu, akumulaci, regulaci nebo řízení elektrického proudu a/nebo napětí, rozvaděče nízkého napětí, přístroje a zařízení pro záznam, zesilování, reprodukci a přenos písma, zvuku a obrazu nebo jiných dat, videorekordéry, videokamery, software na elektronických, magnetických a optických nosičích všeho druhu, elektronické, magnetické nebo optické nosiče zvukových a/nebo obrazových záznamů nahrané i nenahrané, videokazety nahrané i nenahrané, audiokazety nahrané i nenahrané, audiovizuální programy, audiovizuální díla, audiovizuální díla v digitální podobě, CD disky, videodiskety, audiodiskety, informace a záznamy v elektronické podobě, elektronické datové sítě, počítačové a telekomunikační elektronické sítě a systémy pro přenos dat, data, databáze a databázové produkty na elektronických, magnetických a optických nosičích všeho druhu a v elektronických, datových, informačních, počítačových a telekomunikačních sítích všeho druhu, zařízení a přístroje pro datovou komunikaci, elektronické časopisy, knihy v elektronické

podobě, multimediální noviny a časopisy, multimediální, zejména elektronická periodika, multimediální informační katalogy, kancelářská technika, zejména počítače, jejich periferní vybavení včetně diskové jednotky pro uchování programu, počítačové terminály, počítačový hardware, počítačové periferie, počítačové sítě, diskové paměti, jednotky pro vnitřní řízení, počítačové programy, počítačové programy na nosičích, počítačové programy na magnetických, elektronických a optických nosičích, ostatní příslušenství počítačů, elektronické databanky, databanky, rádio/rozhlasové vysíláče, zvukové a/nebo obrazové přehrávače do vozidel, globální polohové systémy (GPS), navigační přístroje pro vozidla, počítačové programy pro přístup, prohlížení a/nebo prohledávání on-line databází, elektronická zařízení, přístroje a nástroje pro bezdrátový příjem, ukládání a/nebo přenos dat a zpráv, počítačové programy pro přenos nebo přeměňování do internetové elektronické pošty a/nebo dalších dat do alespoň jednoho elektronického zařízení a/nebo počítače a/nebo serveru, související software pro synchronizaci dat, software pro počítačové a telekomunikační sítě, software pro umožnění komunikace prostřednictvím místních nebo globálních komunikačních sítí, včetně Internetu, intranetu, televize, mobilní komunikace, satelitních sítí nebo celulárních radiotelefonních sítí, telekomunikační faxové přístroje, kopírovací technika, telefonní přístroje, včetně v kombinaci se záznamníky, elektronické kalkulačky, související doplňkové zařízení, příslušenství a náhradní díly k výše uvedeným výrobkům zařazené ve třídě 9, elektrické cívký a držáky elektrických cívek, galvanické články, elektrické kolektory, elektrická kontaktní zařízení, elektrické ovládací, spínací a rozvodné desky, elektrické pojistky, elektrické poplašné zvonky, elektrické přípojky, elektrické přístroje pro spouštění a/nebo ovládání strojů a motorů pomocí elektrických veličin, jako například proudu a/nebo napětí, elektrické přístroje pro odporové i oboustranné svařování, elektrické spínače, elektrické transformátory, elektrické ukazovací přístroje, jako například elektroměry, elektrické přístroje na zjišťování závad, hasicí zařízení elektráren, elektrické vedení, jakož i kabely elektrického vedení, elektrické vodiče, jakož i ohebné a světelné a elektrický izolovaný drát, elektrické výbojky, elektrody pro elektrické sváření, elektronky (rádio), diody, tranzistory (elektrotechnika), integrované elektronické obvody, jakož i s programovatelným prvkem, včetně mikročipů, elektrodynamické přístroje, elektrogalvanizační přístroje, elektrolyzery, monočlánky, alkalické články, elektrické akumulátory, speciální pouzdra pro zařízení, přístroje a nástroje, které jsou zařazeny do této třídy; (12) vozidla pro leteckou, lodní a pozemní dopravu, zejména dvoustupňá motorová vozidla, motory a hnací ústrojí pro jejich pohon, zejména poháněcí soukolí a hnací řemeny, vozíky, vozíky přepravní, vozíky jednonápravové, vozíky dvounápravové, doplňkové zařízení, příslušenství a náhradní díly zařazené v této třídě pro leteckou, lodní a pozemní dopravu, jakož i pneumatiky pro vozidla, obytné přívěsy; (16) papír, lepenka a výrobky z těchto materiálů, které nejsou zařazeny do jiných tříd, tiskárenské výrobky, tiskoviny, časopisy, periodika, knihy, potřeby pro knižní vazby, fotografie, papírenské zboží, fólie na balení, kalendáře, katalogy, prospekty, plakáty, poutače, pamětní listy, aršíky, ročenky, rytiny, mapy, obálky, obaly spadající do třídy 16, obaly na spisy, desky, desky na dokumenty, držáky na psací potřeby, etikety kromě textilních, samolepky, obtisky, vjaljky papírové, papír balicí, papírové ubrousky, psací potřeby, psací podložky, psací soupřavy, poštovní známky, razítka, razítkovací podložky, lepidla pro papírenství nebo domácnost, materiál pro umělce, štetce, psací stroje a kancelářské potřeby s výjimkou nábytku, kancelářské pořadače, učební a školní potřeby a pomůcky s výjimkou přístrojů, plastické obaly, které nejsou zařazeny do jiných tříd; (18) kůže, imitace kůže, výrobky z těchto materiálů, pokud nejsou obsaženy v jiných třídách, surové kůže a kožešiny, kožená lepenka, kabelky, krabice z vulkanfibru, kufrý, kuffíky, nákupní tašky, peněženky, pouzdra na klíče (kožená galanterie), pouzdra na deštníky, kožená pouzdra na pružiny, přikrývky na koně, kožené pytle jako obaly, ruksaky, cestovní brašny, školní tašky, lovecké torby, schránky kožené nebo z kožené lepenky, nákupní sítky, deštníky, slunečníky a hole, kožené šňůrky, postroje na koně a sedlářské výrobky; (25) oděvy, pánské, dámské, dětské oděvy a textilní výrobky všeho druhu, spadající do tříd 25, domácí, sportovní a rekreační oděvy, halenky, šaty, kostýmy, kalhoty, sukně, saka, košile, vesty, kabáty, pláště, pláštěnky, bundy, roláky, svetry, pulovry, oblečení pro volný čas a sport, plavky a plážové oblečení, šortky, trička, tepláky, teplákové soupravy, mikiny, větrovky, sportovní bundy, kombinézy, pánské, dámské, dětské prádlo, noční košile, pyžama, župany, overaly, body, slipy, trenýrky, boxeršortky, spodky, spodničky, kalhotky, podprsenky, korzety, živůtky, podvazky, nátečnický, tílka, spodní košilky, kombiné, bavlněná a elastická trika, legíny, kamaše, ponožky, punčochové zboží, silonové punčocháče a veskeré silonové výrobky, spadající do třídy 25, stejnojmenné, zástěry, pracovní oděvy, džínové oděvy a prádlo, oděvy z kůže, kožešin a jejich imitací, vybavičky pro novorozence, bryndáčky, dětské textilní pleny, vázanky,

kravaty, motýlky, šle, šály, šátky, rukavice, obuv všeho druhu, spadající do třídy 25, domácí, sportovní a rekreační obuv, tenisky, vysoké boty, holínky, mokasíny, polobotky, trepky, střevíce, pantofle, bačkory, sandály, kloboučnické zboží všeho druhu, domácí sportovní a rekreační kloboučnické zboží, klobouky, čepice, čapky, čelenky, barety, kšiltky, koupací čepice; (28) hry v rámci této třídy, tělocvičné a sportovní potřeby, s výjimkou oděvů, sportovní potřeby, pokud nejsou zařazeny do jiných tříd, zejména rybářské potřeby, hrací žetony, stolní hry, domina, hrací karty, společenské hry, hračky, výukové zábavní hry a/nebo hračky, dřevěné hračky, ozdoby na vánoční stromky; (35) inzertní, reklamní a propagační činnost, poskytování pomoci při provozu obchodu včetně zprostředkování obchodních a souvisejících obchodně personálních záležitostí, organizování výstav a veletrhů k reklamním a obchodním účelům, správa obchodních zájmů třetích osob, vypracování statistických přehledů, poradenství v oblasti organizace a ekonomiky podnikání, provádění aukcí a dražeb, marketing, průzkum a analýzy trhů, pronájem kancelářských strojů a zařízení, distribuce zboží k reklamním účelům, rozmnožování dokumentů, obstaravatelská, zprostředkovatelská a poradenská činnost v souvisejících uvedených oborech, spadajících do třídy 35; (36) pojišťovnictví a peněžnictví, finanční služby, zejména poskytování ručení, výkonů věřitelských práv, leasingové služby finanční, financování obdoby a pojištění úvěrových rizik - faktoring, úvěrování zbožových nákupů, zprostředkování finančních operací, směnárství, investiční činnost, poradenství v oblasti úvěrové politiky, zprostředkovávání úvěrů, šetření ve finančních a pojistných záležitostech, úschova cenných věcí včetně úschovy cenných papírů, správa pozemků, budov a bytů, bytových i nebytových prostor, zprostředkovávání obchodů s nemovitostmi a hypotékami, zprostředkování hypoték, správa majetku, nákup, prodej a pronájem pozemků, budov a bytů, bytových i nebytových prostor, obstaravatelská, zprostředkovatelská a poradenská činnost v souvisejících uvedených oborech, spadajících do třídy 36; (38) spoje, dálkové telefonické spoje, telekomunikační elektronické služby, pošta, doručování dopisů, telekomunikační služby, včetně přímého propojení lokální zákaznické sítě s nadřazenými telekomunikačními, výpočetními, informačními a/nebo datovými sítěmi, telekomunikační služby prostřednictvím Internetu a/nebo intranetu, dálkopisná služba, dálkové telefonické spoje, provozování spojových sítí, radiotelegrafie, sběr a doručování zpráv, telegramní služby, poskytování datových telekomunikačních služeb, provozování spojových počítačových sítí, poskytování informačních služeb prostřednictvím spojových počítačových sítí v podobě elektronických informačních katalogů, elektronických novin a časopisů, knih v elektronické podobě, datové služby, přenos zvuku a/nebo obrazu pomocí satelitů, pronájem telekomunikačních zařízení a přístrojů, spadajících do této třídy, obstaravatelská, zprostředkovatelská a poradenská činnost v souvisejících uvedených oborech, spadajících do třídy 38; (39) doprava, přepravování a skladování zboží, doprava v rámci služeb cestovní kanceláře, organizování cest, poskytování a zprostředkování cestovních služeb, zprostředkování dopravy, pronájem dopravních prostředků, poskytování průvodcovských služeb, pořádání prohlídek, zájezdů a výletů, pronájem vozidel, garáží, parkovišť a skladů, odtahování dopravních prostředků při poruchách, obstaravatelská, zprostředkovatelská a poradenská činnost v souvisejících uvedených oborech, spadajících do třídy 39; (41) činnost vyučovací, výchovná, vzdělávací a zábavní včetně pořádání specializačních doškolovacích kurzů, symposií a konferencí, doprovodné výstavy, provozování pracovního diskusního a zájmového klubu, organizování společensko-kulturních akcí, organizování výstav a veletrhů ke vzdělávacím, kulturním, výchovným a zábavním účelům, organizování módních přehlídek pro výchovné, vzdělávací, kulturní a zábavní účely, kromě módních přehlídek pro reklamní účely, tvorba rozhlasových a televizních programů, tvorba audiovizuálních programů, pořádání zábavních pořadů, pořádání zábavních soutěží, činnost v oblasti sportovních aktivit, provozování tělovýchovných zařízení a zařízení, sloužících k regeneraci a rekondici, provozování golfových a tenisových hřišť, provozování bazénů, nakladatelská a vydavatelská činnost, půjčovná činnost, spadající do této třídy, provozování galerií, obstaravatelská, zprostředkovatelská a poradenská činnost v souvisejících uvedených oborech, spadajících do třídy 41; (43) hostinské, restaurační a hotelové služby pro hosty včetně rezervace ubytování, provozování kempů, služby rychlého občerstvení, obstaravatelská, zprostředkovatelská a poradenská činnost v souvisejících uvedených oborech, spadajících do třídy 43.

(511) 3, 9, 12, 16, 18, 25, 28, 35, 36, 38, 39, 41, 43
(210) O-498008

(111) **331750**
(220) 07.09.2012
(151) 05.06.2013
(540)

CESTOVNÍ KANCELÁŘ ALEXANDRIA

(592) Slovní
(730) **ALEXANDRIA a.s.**, Poupětova 1128/22, Praha 7, Holešovice, 17000, CZ
(740) Ing. Soňa Ošmerová, Botanická 594/5, Brno, Veverí, 60200
(510) (3) přípravky pro bělení a jiné prostředky k praní, přípravky pro čištění, leštění, odmašťování a broušení, mýdla, parfumerie, vonné oleje, kosmetika, vlasové vody (lotions), šampóny, laky na vlasy, gely na vlasy, vlasová kosmetika typu blanch, oxidy pro vlasovou kosmetiku, přípravky pro trvalou ondulaci, balzámy na vlasy, ošetřující masky na vlasy, modelační přípravky na vlasy, krémy pro ošetření a regeneraci pokožky rukou, barvy pro vlasovou kosmetiku, vzorník barevné škály pro výběr a/nebo pro ověření odstínu barev pro vlasovou kosmetiku, zubní pasty a prášky; (9) elektrické přístroje pro indikaci a/nebo ovládání parametrů fyzikálních veličin okolního prostředí, zejména teploty, vlhkosti, tlaku, rychlosti a/nebo směru proudění okolního tekutinového prostředí, a/nebo parametrů elektrického a/nebo magnetického pole, elektrické přístroje pro analýzu vyšších harmonických parametrických fyzikálních veličin elektrického a/nebo magnetického pole, přístroje a nástroje pro vedení, přepínání, přeměnu, akumulaci, regulaci nebo řízení elektrického proudu a/nebo napětí, rozvaděče nízkého napětí, přístroje a zařízení pro záznam, zesilování, reprodukci a přenos písma, zvuku a obrazu nebo jiných dat, videorekordéry, videokamery, software na elektronických, magnetických a optických nosičích všeho druhu, elektronické, magnetické nebo optické nosiče zvukových a/nebo obrazových záznamů nahrané i nenahrané, videokazety nahrané i nenahrané, audiokazety nahrané i nenahrané, audiovizuální programy, audiovizuální díla, audiovizuální díla v digitální podobě, CD disky, videodisky, audiodisky, informace a záznamy v elektronické podobě, elektronické datové sítě, počítačové a telekomunikační elektronické sítě a systémy pro přenos dat, data, databáze a databázové produkty na elektronických, magnetických a optických nosičích všeho druhu a v elektronických, datových, informačních, počítačových a telekomunikačních sítích všeho druhu, zařízení a přístroje pro datovou komunikaci, elektronické časopisy, knihy v elektronické podobě, multimediální noviny a časopisy, multimediální, zejména elektronická periodika, multimediální informační katalogy, kancelářská technika, zejména počítače, jejich periferní vybavení včetně diskové jednotky pro uchování programu, počítačové terminály, počítačový hardware, počítačové periferie, počítačové sítě, diskové paměti, jednotky pro vnitřní řízení, počítačové programy, počítačové programy na nosičích, počítačové programy na magnetických, elektronických a optických nosičích, ostatní příslušenství počítačů, elektronické databanky, databanky, rádio/rozhlasové vysílače, zvukové a/nebo obrazové přehrávače do vozidel, globální polohové systémy (GPS), navigační přístroje pro vozidla, počítačové programy pro přístup, prohlížení a/nebo prohlédávání on-line databází, elektronická zařízení, přístroje a nástroje pro bezdrátový příjem, ukládání a/nebo přenos dat a zpráv, počítačové programy pro přenos nebo přesměrování do internetové elektronické pošty a/nebo dalších dat do alespoň jednoho elektronického zařízení a/nebo počítače a/nebo serveru, související software pro synchronizaci dat, software pro počítačové a telekomunikační sítě, software pro umožnění komunikace prostřednictvím místních nebo globálních komunikačních sítí, včetně Internetu, intranetu, televize, mobilní komunikace, satelitních sítí nebo celulárních radiotelefonních sítí, telekomunikační faxové přístroje, kopírovací technika, telefonní přístroje, včetně v kombinaci se záznamníky, elektronické kalkulačky, související doplňkové zařízení, příslušenství a náhradní díly k výše uvedeným výrobkům zařazené ve třídě 9, elektrické cívy a držáky elektrických cívek, galvanické články, elektrické kolektory, elektrická kontaktní zařízení, elektrické ovládací, spínací a rozvodné desky, elektrické pojistky, elektrické poplašné zvonky, elektrické přípojky, elektrické přístroje pro spouštění a/nebo ovládání strojů a motorů pomocí elektrických veličin, jako například proudu a/nebo napětí, elektrické přístroje pro odporové i oboustranné svařování, elektrické spínače, elektrické transformátory, elektrické ukazovací přístroje, jako například elektroměry, elektrické přístroje na zjišťování závad, hasicí zařízení elektráren, elektrické vedení, jakož i kabely elektrického vedení, elektrické vodiče, jakož i ohebné a světelné a elektrický izolovaný drát, elektrické výbojky, elektrody pro elektrické sváření, elektronky (rádio), diody, tranzistory (elektrotechnika), integrované elektronické obvody, jakož i s programovatelným prvkem, včetně mikročipů, elektrodynamické přístroje, elektrogalvanizační přístroje, elektrolyzei, monočlánky, alkalické články, elektrické akumulátory, speciální pouzdra pro zařízení, přístroje a nástroje, které jsou

zařazeny do této třídy; (12) vozidla pro leteckou, lodní a pozemní dopravu, zejména dvoustupá motorová vozidla, motory a hnací ústrojí pro jejich pohon, zejména poháněcí soukolí a hnací řemeny, vozíky, vozíky přepravní, vozíky jednonápravové, vozíky dvounápravové, doplňkové zařízení, příslušenství a náhradní díly zařazené v této třídě pro leteckou, lodní a pozemní dopravu, jakož i pneumatiky pro vozidla, obytné přívěsy; (16) papír, lepenka a výrobky z těchto materiálů, které nejsou zařazené do jiných tříd, tiskárenské výrobky, tiskoviny, časopisy, periodika, knihy, potřeby pro knižní vazby, fotografie, papírenské zboží, fólie na balení, kalendáře, katalogy, prospekty, plakáty, poutače, pamětní listy, aršíky, ročenky, rytiny, mapy, obálky, obaly spadající do třídy 16, obaly na spisy, desky, desky na dokumenty, držáky na psací potřeby, etikety kromě textilních, samolepky, obtisky, vlajky papírové, papír balicí, papírové ubrousky, psací potřeby, psací podložky, psací soupavy, poštovní známky, razítka, razítkovací podložky, lepidla pro papírenství nebo domácnost, materiál pro umělce, štetce, psací stroje a kancelářské potřeby s výjimkou nábytku, kancelářské pořadače, učební a školní potřeby a pomůcky s výjimkou přístrojů, plastické obaly, které nejsou zařazené do jiných tříd; (18) kůže, imitace kůže, výrobky z těchto materiálů, pokud nejsou obsaženy v jiných třídách, surové kůže a kožešiny, kožená lepenka, kabelky, krabice z vulkanfibru, kufrý, kufríky, nákupní tašky, peněženky, pouzdra na klíče (kožená galanterie), pouzdra na deštníky, kožená pouzdra na pružiny, příkrývky na koně, kožené pytle jako obaly, ruksaky, cestovní brašny, školní tašky, lovecké toby, schránky kožené nebo z kožené lepenky, nákupní sítky, deštníky, slunečníky a hole, kožené šňůrky, postroje na koně a sedlářské výrobky; (25) oděvy, pánské, dámské, dětské oděvy a textilní výrobky všeho druhu, spadající do třídy 25, domácí, sportovní a rekreační oděvy, halenky, šaty, kostýmy, kalhoty, sukně, saka, košile, vesty, kabáty, pláště, pláštěnky, bundy, roláky, svetry, pulovry, oblečení pro volný čas a sport, plavky a plážové oblečení, šortky, trička, tepláky, teplákové soupavy, mikiny, větrovky, sportovní bundy, kombinézy, pánské, dámské, dětské prádlo, noční košile, pyžama, župany, overaly, body, slipy, trenýrky, boxeršortky, spodky, spodničky, kalhotky, podprsenky, korzety, živůtky, podvazky, nátláčky, tílka, spodní košilky, kombiné, bavlněná a elastická trička, legíny, kamaše, ponožky, punčochové zboží, silonové punčocháče a veškeré silonové výrobky, spadající do třídy 25, stejnokroje, zástěry, pracovní oděvy, džínové oděvy a prádlo, oděvy z kůže, kožešin a jejich imitací, výbavičky pro novorozence, bryndáčky, dětské textilní pleny, vázanky, kravaty, motýlky, šle, šály, šátky, rukavice, obuv všeho druhu, spadající do třídy 25, domácí, sportovní a rekreační obuv, tenisky, vysoké boty, holínky, mokasíny, polobotky, trepky, střevíce, pantofle, bačkory, sandály, kloboučnické zboží všeho druhu, domácí sportovní a rekreační kloboučnické zboží, klobouky, čepice, čapky, čelenky, barety, kšiltý, koupací čepice; (28) hry v rámci této třídy, tělocvičné a sportovní potřeby, s výjimkou oděvů, sportovní potřeby, pokud nejsou zařazené do jiných tříd, zejména rybářské potřeby, hrací žetony, stolní hry, domina, hrací karty, společenské hry, hračky, výukové zábavní hry a/nebo hračky, dřevěné hračky, ozdoby na vánoční stromky; (35) inzertní, reklamní a propagační činnost, poskytování pomoci při provozu obchodu včetně zprostředkování obchodních a souvisejících obchodně personálních záležitostí, organizování výstav a veletrhů k reklamním a obchodním účelům, správa obchodních zájmů třetích osob, vypracování statistických přehledů, poradenství v oblasti organizace a ekonomiky podnikání, provádění aukcí a dražeb, marketing, průzkum a analýzy trhů, pronájem kancelářských strojů a zařízení, distribuce zboží k reklamním účelům, rozmnožování dokumentů, obstaravatelská, zprostředkovatelská a poradenská činnost v souvisejících uvedených oborech, spadajících do třídy 35; (36) pojišťovnictví a peněžnictví, finanční služby, zejména poskytování ručení, výkonů věřitelských práv, leasingové služby finanční, financování odbytu a pojištění úvěrových rizik - faktoring, úvěrování zbožových nákupů, zprostředkování finančních operací, směnárství, investiční činnost, poradenství v oblasti úvěrové politiky, zprostředkovávání úvěrů, šetření ve finančních a pojistných záležitostech, úschova cenných věcí včetně úschovy cenných papírů, správa pozemků, budov a bytů, bytových i nebytových prostor, zprostředkovávání obchodů s nemovitostmi a s hypotékami, zprostředkování hypoték, správa majetku, nákup, prodej a pronájem pozemků, budov a bytů, bytových i nebytových prostor, obstaravatelská, zprostředkovatelská a poradenská činnost v souvisejících uvedených oborech, spadajících do třídy 36; (38) spoje, dálkové telefonické spoje, telekomunikační elektronické služby, pošta, doručování dopisů, telekomunikační služby, včetně přímého propojení lokální zákaznické sítě s nadřazenými telekomunikačními, výpočetními, informačními a/nebo datovými sítěmi, telekomunikační služby prostřednictvím Internetu a/nebo intranetu, dálkopisná služba, dálkové telefonické spoje, provozování spojových sítí, radiotelegrafie, sběr a doručování zpráv, telegramní služby, poskytování datových telekomunikačních služeb, provozování spojových

počítačových sítí, poskytování informačních služeb prostřednictvím spojových počítačových sítí v podobě elektronických informačních katalogů, elektronických novin a časopisů, knih v elektronické podobě, datové služby, přenos zvuku a/nebo obrazu pomocí satelitů, pronájem telekomunikačních zařízení a přístrojů, spadajících do této třídy, obstaravatelská, zprostředkovatelská a poradenská činnost v souvisejících uvedených oborech, spadajících do třídy 38; (39) doprava, přepravování a skladování zboží, doprava v rámci služeb cestovní kanceláře, organizování cest, poskytování a zprostředkování cestovních služeb, zprostředkování dopravy, pronájem dopravních prostředků, poskytování průvodcovských služeb, pořádání prohlídek, zájezdů a výletů, pronájem vozidel, garáží, parkovišť a skladů, odtahování dopravních prostředků při poruchách, obstaravatelská, zprostředkovatelská a poradenská činnost v souvisejících uvedených oborech, spadajících do třídy 39; (41) činnost vyučovací, výchovná, vzdělávací a zábavní včetně pořádání specializačních doškolovacích kurzů, symposií a konferencí, doprovodné výstavy, provozování pracovních diskusí a zájmového klubu, organizování společensko-kulturních akcí, organizování výstav a veletrhů ke vzdělávacím, kulturním, výchovným a zábavním účelům, organizování módních přehlídek pro výchovné, vzdělávací, kulturní a zábavní účely, kromě módních přehlídek pro reklamní účely, tvorba rozhlasových a televizních programů, tvorba audiovizuálních programů, pořádání zábavních pořadů, pořádání zábavních soutěží, činnost v oblasti sportovních aktivit, provozování tělovýchovných zařízení a zařízení, sloužících k regeneraci a rekondici, provozování golfových a tenisových hřišť, provozování bazénů, nakladatelská a vydavatelská činnost, půjčovná činnost, spadající do této třídy, provozování galerií, obstaravatelská, zprostředkovatelská a poradenská činnost v souvisejících uvedených oborech, spadajících do třídy 41; (43) hostinské, restaurační a hotelové služby pro hosty včetně rezervace ubytování, provozování kempů, služby rychlého občerstvení, obstaravatelská, zprostředkovatelská a poradenská činnost v souvisejících uvedených oborech, spadajících do třídy 43.

(511) 3, 9, 12, 16, 18, 25, 28, 35, 36, 38, 39, 41, 43

(210) O-498010

(111) 331751

(220) 07.09.2012

(151) 05.06.2013

(540)

ALEXANDRIA TRAVEL

(592) Slovní

(730) ALEXANDRIA a.s., Poupětova 1128/22, Praha 7, Holešovice, 17000, CZ

(740) Ing. Soňa Ošmerová, Botanická 594/5, Brno, Veveří, 60200

(510) (3) přípravky pro bělení a jiné prostředky k praní, přípravky pro čištění, leštění, odmašťování a broušení, mýdla, parfumerie, vonné oleje, kosmetika, vlasové vody (lotions), šampóny, laky na vlasy, gely na vlasy, vlasová kosmetika typu blanch, oxidy pro vlasovou kosmetiku, přípravky pro trvalou ondulaci, balzámy na vlasy, ošetřující masky na vlasy, modelační přípravky na vlasy, krémy pro ošetření a regeneraci pokožky rukou, barvy pro vlasovou kosmetiku, vzorník barevné škály pro výběr a/nebo pro ověření odstínu barev pro vlasovou kosmetiku, zubní pasty a prášky; (9) elektrické přístroje pro indikaci a/nebo ovládání parametrů fyzikálních veličin okolního prostředí, zejména teploty, vlhkosti, tlaku, rychlosti a/nebo směru proudění okolního tekutinového prostředí, a/nebo parametrů elektrického a/nebo magnetického pole, elektrické přístroje pro analýzu vyšších harmonických parametrických fyzikálních veličin elektrického a/nebo magnetického pole, přístroje a nástroje pro vedení, přepínání, přeměnu, akumulaci, regulaci nebo řízení elektrického proudu a/nebo napětí, rozvaděče nízkého napětí, přístroje a zařízení pro záznam, zesilování, reprodukci a přenos písma, zvuku a obrazu nebo jiných dat, videorekordéry, videokamery, software na elektronických, magnetických a optických nosičích všeho druhu, elektronické, magnetické nebo optické nosiče zvukových a/nebo obrazových záznamů nahrané i nenahrané, videokazety nahrané i nenahrané, audiokazety nahrané i nenahrané, audiovizuální programy, audiovizuální díla, audiovizuální díla v digitální podobě, cd disky, videodiskety, audiodiskety, informace a záznamy v elektronické podobě, elektronické datové sítě, počítačové a telekomunikační elektronické sítě a systémy pro přenos dat, data, databáze a databázové produkty na elektronických, magnetických a optických nosičích všeho druhu a v elektronických, datových, informačních, počítačových a telekomunikačních sítích všeho druhu, zařízení a přístroje pro datovou komunikaci, elektronické časopisy, knihy v elektronické podobě, multimediální noviny a časopisy, multimediální, zejména elektronická periodika, multimediální informační katalogy, kancelářská technika, zejména počítače, jejich periferní vybavení včetně diskové

jednotky pro uchování programu, počítačové terminály, počítačové hardware, počítačové periferie, počítačové sítě, diskové paměti, jednotky pro vnitřní řízení, počítačové programy, počítačové programy na nosičích, počítačové programy na magnetických, elektronických a optických nosičích, ostatní příslušenství počítačů, elektronické databanky, databanky, rádio/rozhlasové vysílače, zvukové a/nebo obrazové přehrávače do vozidel, globální polohové systémy (GPS), navigační přístroje pro vozidla, počítačové programy pro přístup, prohlížení a/nebo prohlédávání on-line databází, elektronická zařízení, přístroje a nástroje pro bezdrátový příjem, ukládání a/nebo přenos dat a zpráv, počítačové programy pro přenos nebo přeměrování do internetové elektronické pošty a/nebo dalších dat do alespoň jednoho elektronického zařízení a/nebo počítače a/nebo serveru, související software pro synchronizaci dat, software pro počítačové a telekomunikační sítě, software pro umožnění komunikace prostřednictvím místních nebo globálních komunikačních sítí, včetně Internetu, intranetu, televize, mobilní komunikace, satelitních sítí nebo celulárních radiotelefonních sítí, telekomunikační faxové přístroje, kopírovací technika, telefonní přístroje, včetně v kombinaci se záznamníky, elektronické kalkulačky, související doplňkové zařízení, příslušenství a náhradní díly k výše uvedeným výrobkům zařazené ve třídě 9, elektrické cívky a držáky elektrických cívek, galvanické články, elektrické kolektory, elektrická kontaktní zařízení, elektrické ovládací, spínací a rozvodné desky, elektrické pojistky, elektrické poplašné zvonky, elektrické přípojky, elektrické přístroje pro spouštění a/nebo ovládání strojů a motorů pomocí elektrických veličin, jako například proudu a/nebo napětí, elektrické přístroje pro odporové i oboukrové svařování, elektrické spínače, elektrické transformátory, elektrické ukazovací přístroje, jako například elektroměry, elektrické přístroje na zjišťování závad, hasicí zařízení elektráren, elektrické vedení, jakož i kabely elektrického vedení, elektrické vodiče, jakož i ohebné a světelné a elektrický izolovaný drát, elektrické výbojky, elektrody pro elektrické sváření, elektronky (rádio), diody, tranzistory (elektrotechnika), integrované elektronické obvody, jakož i s programovatelným prvkem, včetně mikročipů, elektrodynamické přístroje, elektrogalvanizační přístroje, elektrolyzery, monočlánky, alkalické články, elektrické akumulátory, speciální pouzdra pro zařízení, přístroje a nástroje, které jsou zařazené do této třídy; (12) vozidla pro leteckou, lodní a pozemní dopravu, zejména dvoustupňá motorová vozidla, motory a hnací ústrojí pro jejich pohon, zejména poháněcí soukolí a hnací řemeny, vozíky, vozíky přepravní, vozíky jedonápravové, vozíky dvouápravové, doplňkové zařízení, příslušenství a náhradní díly zařazené v této třídě pro leteckou, lodní a pozemní dopravu, jakož i pneumatiky pro vozidla, obytné přívěsy; (16) papír, lepenka a výrobky z těchto materiálů, které nejsou zařazené do jiných tříd, tiskárenské výrobky, tiskoviny, časopisy, periodika, knihy, potřeby pro knižní vazby, fotografie, papírenské zboží, fólie na balení, kalendáře, katalogy, prospekty, plakáty, poutače, pamětní listy, aršíky, ročenky, rytiny, mapy, obálky, obaly spadající do třídy 16, obaly na spisy, desky, desky na dokumenty, držáky na psací potřeby, etikety kromě textilních, samolepky, obtisky, vlajky papírové, papír balící, papírové ubrousky, psací potřeby, psací podložky, psací soupravy, poštovní známky, razítka, razítkovací podložky, lepidla pro papírenství nebo domácnost, materiál pro umělce, štetce, psací stroje a kancelářské potřeby s výjimkou nábytku, kancelářské pořadače, učební a školní potřeby a pomůcky s výjimkou přístrojů, plastické obaly, které nejsou zařazené do jiných tříd; (18) kůže, imitace kůže, výrobky z těchto materiálů, pokud nejsou obsaženy v jiných třídách, surové kůže a kožešiny, kožená lepenka, kabelky, krabice z vulkanfibru, kufrý, kufríky, nákupní tašky, peněženky, pouzdra na klíče (kožená galanterie), pouzdra na deštníky, kožená pouzdra na pružiny, příkrývky na koně, kožené pytle jako obaly, ruksaky, cestovní brašny, školní tašky, lovecké torby, schránky kožené nebo z kožené lepenky, nákupní sítky, deštníky, slunečníky a hole, kožené šňůrky, postroje na koně a sedlářské výrobky; (25) oděvy, pánské, dámské, dětské oděvy a textilní výrobky všeho druhu, spadající do třídy 25, domácí, sportovní a rekreační oděvy, halenky, šaty, kostýmy, kalhoty, sukně, saka, košile, vesty, kabáty, pláště, pláštěnky, bundy, roláky, svetry, pulovry, oblečení pro volný čas a sport, plavky a plážové oblečení, šortky, trička, tepláky, teplákové soupravy, mikiny, větrovky, sportovní bundy, kombinézy, pánské, dámské, dětské prádlo, noční košile, pyžama, župany, overaly, body, slipy, trenýrky, boxeršortky, spodky, spodničky, kalhotky, podprsенky, korzety, živůtky, podvazky, náteřníky, tílka, spodní košílky, kombiné, bavlněná a elastická trika, legíny, kamaše, ponožky, punčochové zboží, silonové punčocháče a veškeré silonové výrobky, spadající do třídy 25, stejnokroje, zástěry, pracovní oděvy, džínové oděvy a prádlo, oděvy z kůže, kožešin a jejich imitací, výbavičky pro novorozence, bryndáčky, dětské textilní pleny, vázanky, kravaty, motýlky, šle, šály, šátky, rukavice, obuv všeho druhu, spadající do třídy 25, domácí, sportovní a rekreační obuv, tenisky, vysoké boty, holínky, mokasíny, polobotky, trepky, střevice, pantofle, bačkory, sandály,

kloboučnické zboží všeho druhu, domácí sportovní a rekreační kloboučnické zboží, klobouky, čepice, čapky, čelenky, baret, kšilty, koupací čepice; (28) hry v rámci této třídy, tělocvičné a sportovní potřeby, s výjimkou oděvů, sportovní potřeby, pokud nejsou zařazené do jiných tříd, zejména rybářské potřeby, hrací žetony, stolní hry, domina, hrací karty, společenské hry, hračky, výukové zábavní hry a/nebo hračky, dřevěné hračky, ozdoby na vánoční stromky; (35) inzertní, reklamní a propagační činnost, poskytování pomoci při provozu obchodu včetně zprostředkování obchodních a souvisejících obchodně personálních záležitostí, organizování zařízení, distribuce zboží k reklamním účelům, rozmnožování dokumentů, obstaravatelská, zprostředkovatelská a poradenská činnost v souvisejících uvedených oborech, spadajících do třídy 35; (36) pojišťovnictví a peněžnictví, finanční služby, zejména poskytování ručení, výkonů věřitelských práv, leasingové služby finanční, financování obdoby a pojištění úvěrových rizik - faktoring, úvěrování zbožových nákupů, zprostředkování finančních operací, směnárství, investiční činnost, poradenství v oblasti úvěrové politiky, zprostředkovávání úvěrů, šetření ve finančních a pojistných záležitostech, úschova cenných věcí včetně úschovy cenných papírů, správa pozemků, budov a bytů, bytových i nebytových prostor, zprostředkovávání obchodů s nemovitostmi a hypotékami, zprostředkování hypoték, správa majetku, nákup, prodej a pronájem pozemků, budov a bytů, bytových i nebytových prostor, obstaravatelská, zprostředkovatelská a poradenská činnost v souvisejících uvedených oborech, spadajících do třídy 36; (38) spoje, dálkové telefonické spoje, telekomunikační elektronické služby, pošta, doručování dopisů, telekomunikační služby, včetně přímého propojení lokální zákaznické sítě s nadřazenými telekomunikačními, výpočetními, informačními a/nebo datovými sítěmi, telekomunikační služby prostřednictvím internetu a/nebo intranetu, dálkopisná služba, dálkové telefonické spoje, provozování spojových sítí, radiotelegrafie, sběr a doručování zpráv, telegramní služby, poskytování datových telekomunikačních služeb, provozování spojových počítačových sítí, poskytování informačních služeb prostřednictvím spojových počítačových sítí v podobě elektronických informačních katalogů, elektronických novin a časopisů, knih v elektronické podobě, datové služby, přenos zvuku a/nebo obrazu pomocí satelitů, pronájem telekomunikačních zařízení a přístrojů, spadajících do této třídy, obstaravatelská, zprostředkovatelská a poradenská činnost v souvisejících uvedených oborech, spadajících do třídy 38; (39) doprava, přepravování a skladování zboží, doprava v rámci služeb cestovní kanceláře, organizování cest, poskytování a zprostředkování cestovních služeb, zprostředkování dopravy, pronájem dopravních prostředků, poskytování průvodcovských služeb, pořádání prohlídek, zájezdů a výletů, pronájem vozidel, garáží, parkovišť a skladů, odtahování dopravních prostředků při poruchách, obstaravatelská, zprostředkovatelská a poradenská činnost v souvisejících uvedených oborech, spadajících do třídy 39; (41) činnost vyučovací, výchovná, vzdělávací a zábavní včetně pořádání specializačních doškolovacích kurzů, symposií a konferencí, doprovodné výstavy, provozování pracovních diskusního a zájmového klubu, organizování společensko-kulturních akcí, organizování výstav a veletrhů ke vzdělávacím, kulturním, výchovným a zábavním účelům, organizování módních přehlídek pro výchovné, vzdělávací, kulturní a zábavní účely, kromě módních přehlídek pro reklamní účely, tvorba rozhlasových a televizních programů, tvorba audiovizuálních programů, pořádání zábavních pořadů, pořádání zábavních soutěží, činnost v oblasti sportovních aktivit, provozování tělovýchovných zařízení a zařízení, sloužících k regeneraci a rekondici, provozování golfových a tenisových hřišť, provozování bazénů, nakladatelská a vydavatelská činnost, půjčovná činnost, spadající do této třídy, provozování galerií, obstaravatelská, zprostředkovatelská a poradenská činnost v souvisejících uvedených oborech, spadajících do třídy 41; (43) hostinské, restaurační a hotelové služby pro hosty včetně rezervace ubytování, provozování kempů, služby rychlého občerstvení, obstaravatelská, zprostředkovatelská a poradenská činnost v souvisejících uvedených oborech, spadajících do třídy 43.

(511) 3, 9, 12, 16, 18, 25, 28, 35, 36, 38, 39, 41, 43

(210) O-498011

(111) **331752**
(220) 07.09.2012
(151) 05.06.2013
(540)

ALEXANDRIA TOUR

(592) Slovní
(730) **ALEXANDRIA a.s.**, Poupětova 1128/22, Praha 7, Holešovice, 17000, CZ
(740) Ing. Soňa Ošmerová, Botanická 594/5, Brno, Veveří, 60200
(510) (3) přípravky pro bělení a jiné prostředky k praní, přípravky pro čištění, leštění, odmašťování a broušení, mýdla, parfumerie, vonné oleje, kosmetika, vlasové vody (lotions), šampóny, laky na vlasy, gely na vlasy, vlasová kosmetika typu blanch, oxidy pro vlasovou kosmetiku, přípravky pro trvalou ondulaci, balzámy na vlasy, ošetřující masky na vlasy, modelační přípravky na vlasy, krémy pro ošetření a regeneraci pokožky rukou, barvy pro vlasovou kosmetiku, vzorník barevné škály pro výběr a/nebo pro ověření odstínu barev pro vlasovou kosmetiku, zubní pasty a prášky; (9) elektrické přístroje pro indikaci a/nebo ovládání parametrů fyzikálních veličin okolního prostředí, zejména teploty, vlhkosti, tlaku, rychlosti a/nebo směru proudění okolního tekutinového prostředí, a/nebo parametrů elektrického a/nebo magnetického pole, elektrické přístroje pro analýzu vyšších harmonických parametrických fyzikálních veličin elektrického a/nebo magnetického pole, přístroje a nástroje pro vedení, zesilování, akumulaci, regulaci nebo řízení elektrického proudu a/nebo napětí, rozvaděče nízkého napětí, přístroje a zařízení pro záznam, zesilování, reprodukci a přenos písma, zvuku a obrazu nebo jiných dat, videorekordéry, videokamery, software na elektronických, magnetických a optických nosičích všeho druhu, elektronické, magnetické nebo optické nosiče zvukových a/nebo obrazových záznamů nahrané i nenahrané, videokazety nahrané i nenahrané, audiokazety nahrané i nenahrané, audiovizuální programy, audiovizuální díla, audiovizuální díla v digitální podobě, cd disky, videodiskety, audiodiskety, informace a záznamy v elektronické podobě, elektronické datové sítě, počítačové a telekomunikační elektronické sítě a systémy pro přenos dat, data, databáze a databázové produkty na elektronických, magnetických a optických nosičích všeho druhu a v elektronických, datových, informačních, počítačových a telekomunikačních sítích všeho druhu, zařízení a přístroje pro datovou komunikaci, elektronické časopisy, knihy v elektronické podobě, multimediální noviny a časopisy, multimediální, zejména elektronická periodika, multimediální informační katalogy, kancelářská technika, zejména počítače, jejich periférie vybavení včetně diskové jednotky pro uchování programu, počítačové terminály, počítačové hardware, počítačové periférie, počítačové sítě, diskové paměti, jednotky pro vnitřní řízení, počítačové programy, počítačové programy na nosičích, počítačové programy na magnetických, elektronických a optických nosičích, ostatní příslušenství počítačů, elektronické databanky, databanky, rádio/rozhlasové vysílače, zvukové a/nebo obrazové přehrávače do vozidel, globální polohové systémy (GPS), navigační přístroje pro vozidla, počítačové programy pro přístup, prohlížení a/nebo prohlédávání on-line databází, elektronická zařízení, přístroje a nástroje pro bezdrátový příjem, ukládání a/nebo přenos dat a zpráv, počítačové programy pro přenos nebo přesměrování do internetové elektronické pošty a/nebo dalších dat do alespoň jednoho elektronického zařízení a/nebo počítače a/nebo serveru, související software pro synchronizaci dat, software pro počítačové a telekomunikační sítě, software pro umožnění komunikace prostřednictvím místních nebo globálních komunikačních sítí, včetně Internetu, intranetu, televize, mobilní komunikace, satelitních sítí nebo celulárních radiotelefonních sítí, telekomunikační faxové přístroje, kopírovací technika, telefonní přístroje, včetně v kombinaci se záznamníky, elektronické kalkulačky, související doplňkové zařízení, příslušenství a náhradní díly k výše uvedeným výrobkům zařazené ve třídě 9, elektrické cívky a držáky elektrických cívek, galvanické články, elektrické kolektory, elektrická kontaktní zařízení, elektrické ovládací, spínací a rozvodné desky, elektrické pojistky, elektrické poplašné zvonky, elektrické přípojky, elektrické přístroje pro spouštění a/nebo ovládání strojů a motorů pomocí elektrických veličin, jako například proudu a/nebo napětí, elektrické přístroje pro odporové i obloukové svařování, elektrické spínače, elektrické transformátory, elektrické ukazovací přístroje, jako například elektroměry, elektrické přístroje na zjišťování závad, hasicí zařízení elektráren, elektrické vedení, jakož i kabely elektrického vedení, elektrické vodiče, jakož i ohebné a světelné a elektrický izolovaný drát, elektrické výbojky, elektrody pro elektrické sváření, elektronky (rádio), diody, tranzistory (elektrotechnika), integrované elektronické obvody, jakož i s programovatelným prvkem, včetně mikročipů, elektrodynamické přístroje, elektrogalvanizační přístroje, elektrolyzery, monočlánky, alkalické články, elektrické akumulátory, speciální pouzdra pro zařízení, přístroje a nástroje, které jsou zařazené do této třídy; (12) vozidla pro leteckou, lodní a pozemní dopravu,

zejména dvoustopá motorová vozidla, motory a hnací ústrojí pro jejich pohon, zejména poháněcí soukolí a hnací řemeny, vozíky, vozíky přepravní, vozíky jednonápravové, vozíky dvounápravové, doplňkové zařízení, příslušenství a náhradní díly zařazené v této třídě pro leteckou, lodní a pozemní dopravu, jakož i pneumatiky pro vozidla, obytné přívěsy; (16) papír, lepenka a výrobky z těchto materiálů, které nejsou zařazené do jiných tříd, tiskárenské výrobky, tiskoviny, časopisy, periodika, knihy, potřeby pro knižní vazby, fotografie, papírenské zboží, fólie na balení, kalendáře, katalogy, prospekty, plakáty, poutače, pamětní listy, aršíky, ročenky, rytiny, mapy, obálky, obaly spadající do třídy 16, obaly na spisy, desky, desky na dokumenty, držáky na psací potřeby, etikety kromě textilních, samolepky, obtisky, vlnky papírové, papír balicí, papírové ubrusky, psací potřeby, psací podložky, psací soupravy, poštovní známky, razítka, razítkovací podložky, lepidla pro papírenství nebo domácnost, materiál pro umělce, štětce, psací stroje a kancelářské potřeby s výjimkou nábytku, kancelářské pořadače, učební a školní potřeby a pomůcky s výjimkou přístrojů, plastické obaly, které nejsou zařazené do jiných tříd; (18) kůže, imitace kůže, výrobky z těchto materiálů, pokud nejsou obsaženy v jiných třídách, surové kůže a kožešiny, kožená lepenka, kabelky, krabice z vulkanfibru, kufrý, kufříky, nákupní tašky, peněženky, pouzdra na klíče (kožená galanterie), pouzdra na deštníky, kožená pouzdra na pružiny, příkrývky na koně, kožené pytle jako obaly, ruksaky, cestovní brašny, školní tašky, lovecké torby, schránky kožené nebo z kožené lepenky, nákupní sítky, deštníky, slunečníky a hole, kožené šňůrky, postroje na koně a sedlářské výrobky; (25) oděvy, pánské, dámské, dětské oděvy a textilní výrobky všeho druhu, spadající do třídy 25, domácí, sportovní a rekreační oděvy, halenky, šaty, kostýmy, kalhoty, sukně, saka, košile, vesty, kabáty, pláště, pláštěnky, bundy, roláky, svetry, pulovry, oblečení pro volný čas a sport, plavky a plážové oblečení, šortky, trička, tepláky, teplákové soupravy, mikiny, větrovky, sportovní bundy, kombinézy, pánské, dámské, dětské prádlo, noční košile, pyžama, župany, overaly, body, slipy, trenýrky, boxeršortky, spodky, spodničky, kalhotky, podprsenky, korzety, živůtky, podvazky, nátečnický, tílka, spodní košílky, kombiné, bavlněná a elastická trika, legíny, kamaše, ponožky, punčochové zboží, silonové punčocháče a veskeré silonové výrobky, spadající do třídy 25, stejnozkroje, zástěry, pracovní oděvy, džínové oděvy a prádlo, oděvy z kůže, kožešin a jejich imitací, výbavičky pro novorozence, bryndáčky, dětské textilní pleny, vložky, kravaty, motýlky, šle, šály, šátky, rukavice, obuv všeho druhu, spadající do třídy 25, domácí, sportovní a rekreační obuv, tenisky, vysoké boty, holínky, mokasíny, polobotky, trepky, stěvice, pantofle, bačkory, sandály, kloboučnické zboží všeho druhu, domácí sportovní a rekreační kloboučnické zboží, klobouky, čepice, čapky, čelenky, barety, kšiltky, koupací čepice; (28) hry v rámci této třídy, tělocvičné a sportovní potřeby, poradensví v oblasti úvěrové politiky, zprostředkovávání úvěrů, šetření ve finančních a pojistných záležitostech, úschova cenných věcí včetně úschovy cenných papírů, správa pozemků, budov a bytů, bytových i nebytových prostor, zprostředkovávání obchodů s nemovitostmi a hypotékami, zprostředkovávání hypoték, správa majetku, nákup, prodej a pronájem pozemků, budov a bytů, bytových i nebytových prostor, obstaravatelská, zprostředkovatelská a poradenská činnost v souvisejících uvedených oborech, spadajících do třídy 35; (36) pojišťovnictví a peněžnictví, finanční služby, zejména poskytování ručení, výkonů věřitelských práv, leasingové služby finanční, financování odbytu a pojištění úvěrových rizik - faktoring, úvěrování zbožíových nákupů, zprostředkování finančních operací, směnárství, investiční činnost, poradensví v oblasti úvěrové politiky, zprostředkovávání úvěrů, šetření ve finančních a pojistných záležitostech, úschova cenných věcí včetně úschovy cenných papírů, správa pozemků, budov a bytů, bytových i nebytových prostor, zprostředkovávání obchodů s nemovitostmi a hypotékami, zprostředkovávání hypoték, správa majetku, nákup, prodej a pronájem pozemků, budov a bytů, bytových i nebytových prostor, obstaravatelská, zprostředkovatelská a poradenská činnost v souvisejících uvedených oborech, spadajících do třídy 36; (38) spoje, dálkové telefonické spoje, telekomunikační elektronické služby, pošta, doručování dopisů, telekomunikační služby, včetně přímého propojení lokální zákaznické sítě s nadřazenými telekomunikačními, výpočetními, informačními a/nebo datovými sítěmi, telekomunikační služby prostřednictvím Internetu a/nebo intranetu, dálkopisná služba, dálkové telefonické spoje, provozování spojových sítí, radiotelegrafie, sběr a doručování zpráv, telegramní služby, poskytování datových telekomunikačních služeb, provozování spojových počítačových sítí, poskytování informačních služeb prostřednictvím

spojových počítačových sítí v podobě elektronických informačních katalogů, elektronických novin a časopisů, knih v elektronické podobě, datové služby, přenos zvuku a/nebo obrazu pomocí satelitů, pronájem telekomunikačních zařízení a přístrojů, spadajících do této třídy, obstaravatelská, zprostředkovatelská a poradenská činnost v souvisejících uvedených oborech, spadajících do třídy 38; (39) doprava, přepravování a skladování zboží, doprava v rámci služeb cestovní kanceláře, organizování cest, poskytování a zprostředkování cestovních služeb, zprostředkování dopravy, pronájem dopravních prostředků, poskytování průvodcovských služeb, pořádání prohlídek, zájezdů a výletů, pronájem vozidel, garáží, parkovišť a skladů, odtahování dopravních prostředků při poruchách, obstaravatelská, zprostředkovatelská a poradenská činnost v souvisejících uvedených oborech, spadajících do třídy 39; (41) činnost vyučovací, výchovná, vzdělávací a zábavní včetně pořádání specializačních doškolovacích kurzů, symposií a konferencí, doprovodné výstavy, provozování pracovního diskusního a zájmového klubu, organizování společensko-kulturních akcí, organizování výstav a veletrhů ke vzdělávacím, kulturním, výchovným a zábavním účelům, organizování módních přehlídek pro reklamní účely, tvorba rozhlasových a televizních programů, tvorba audiovizuálních programů, pořádání zábavních pořadů, pořádání zábavních soutěží, činnost v oblasti sportovních aktivit, provozování tělovýchovných zařízení a zařízení, sloužících k regeneraci a rekondici, provozování golfových a tenisových hřišť, provozování bazénů, nakladatelská a vydavatelská činnost, půjčovná činnost, spadající do této třídy, provozování galerií, obstaravatelská, zprostředkovatelská a poradenská činnost v souvisejících uvedených oborech, spadajících do třídy 41; (43) hostinské, restaurační a hotelové služby pro hosty včetně rezervace ubytování, provozování kempů, služby rychlého občerstvení, obstaravatelská, zprostředkovatelská a poradenská činnost v souvisejících uvedených oborech, spadajících do třídy 43.

(511) 3, 9, 12, 16, 18, 25, 28, 35, 36, 38, 39, 41, 43
(210) O-498012

(111) **331942**
(220) 19.11.2012
(151) 12.06.2013
(540)

KRUMAUER

(592) Slovní
(730) **Pivo Český Krumlov a.s.**, Pivovarská 27, Český Krumlov, Latrán, 38101, CZ
(740) NEOLEGAL - advokátní a patentová kancelář, Ing. Jaroslav Novotný, Římská 2135/45, Praha 2, Vinohrady, 12000
(510) (16) papírenské výrobky, kalendáře, psací potřeby, upomínkové předměty z papíru a kartónu, pohlednice, fotografie, dopisní obálky a dopisní papíry, papírové ubrusy a kapesníky; (21) sklo, sklenice na pití, sklo křišťálové, sklo malované, sklo surové nebo jako polotovary, s výjimkou stavebního skla, misky, misky, misky polévkové, misky na zeleninu, misky salátové, džbánky, hluboké misky, karafy, stolní lahve, likérové soupravy, šálky, talíře, vázy, tácy, upomínkové předměty ze skla a keramiky, keramické výrobky pro domácnost, užitková a dekorativní keramika, keramika s reklamním označením podle požadavku zákazníka; (25) oděvy, trička, šály na krk, prádlo, potítka, kšiltky, košile, kombinézy, čepice, svetry, bundy sportovní; (32) piva, minerální vody, ovocné šťávy, limonády a jiné nealkoholické nápoje; (33) alkoholické nápoje, lihoviny; (35) propagační činnost, reklama, pořádání výstav k obchodním a reklamním účelům, činnost reklamní a inzertní, průzkum a analýzy trhů, rozmnožování dokumentů, distribuce zboží k reklamním účelům, aranžování výkladů, marketing, zprostředkování obchodu z výrobky obsaženými ve třídách 16, 21, 25, 32 a 33.
(511) 16, 21, 25, 32, 33, 35
(210) O-499862

(111) **332067**
(220) 08.10.2012
(151) 18.06.2013
(540)

LOG IN

(592) Slovní
(730) **SMART FOR YOU a.s.**, Jožky Silného 2683/14, Kroměříž, 76701, CZ
(740) Ing. Zdeněk Kučera, Dlouhá 207, Slušovice, 76315
(510) (16) papír a výrobky z papíru, lepenka a kartonážní výrobky, časopisy, tiskoviny, periodika, knihy, knihařské výrobky, fotografie, pohlednice,

papířnické zboží, pивní tácky, lepidla, potřeby pro umělce, štetce, psací stroje a kancelářské potřeby, učební a školní potřeby a pomůcky (s výjimkou přístrojů), tiskařské typy, štočky, obalové materiály z papíru a z plastických hmot spadající do této třídy; (18) kůže, imitace kůže, výrobky z těchto materiálů, které nejsou zahrnuty do jiných tříd, kůže ze zvířat, kožená galanterie, brašnářské výrobky, kabely, brašny, tašky, batohy, kabelky, kožená pouzdra na vizitky a klíče, obaly z kůže, kufrý a zavazadla, jako nákupní tašky, cestovní tašky, školní aktovky, školní batohy, doplňky z kůže a jejich imitací, jako řemínky a šňůry, deštníky, slunečníky a hole, biče, sedla a jiné sedlářské výrobky; (21) kuchyňské náčiní a nádobí, jídelní servisy, servírovací soupravy, talíře, výrobky pro stolování – vše z nerez oceli, porcelánu, varného skla, keramiky a plastu, výrobky ze skla, porcelánu a keramiky pro kuchyni, interiéru a stolování v restauracích a jídelnách spadající do této třídy; (25) oděvy, pánské, dámské, dětské a kojenecké zboží a oděvy, plavky, pyžama, noční košile, spodní prádlo, mateřské noční a spodní prádlo, erotické prádlo, oděvy pro profesionální i rekreační sport a volný čas, obuv, sportovní obuv, rukavice, šály, pokrývky hlavy, opasky, oděvy z kůže; (32) pivo, lehká piva a ležáky, nealkoholické pivo, ochucená piva, nealkoholické nápoje, vody minerální a šumivé, sirupy a jiné přípravky k přípravě nápojů, džusy, šťávy ovocné a nápoje z ovocných šťáv nealkoholických (nezkvašených), šumivé ovocné nápoje (lihuprosté), šumivé nápoje s ovocnou šťávou; (43) hostinská činnost, ubytovací služby, hotelové služby, penziony, restaurace, bary, kavárny, vinárny, provoz cukráren, bufety, jídelny, samoobslužné restaurace, hromadné stravování, rychlé občerstvení, kiosky s rychlým občerstvením, poskytování občerstvení, ubytování a stravování.

(511) 16, 18, 21, 25, 32, 43
(210) O-498749

(111) **332068**
(220) 08.10.2012
(151) 18.06.2013
(540)

BAJKER

(592) Slovní
(730) **SMART FOR YOU a.s.**, Jožky Silného 2683/14, Kroměříž, 76701, CZ
(740) Ing. Zdeněk Kučera, Dlouhá 207, Slušovice, 76315
(510) (16) papír a výrobky z papíru, lepenka a kartonážní výrobky, časopisy, tiskoviny, periodika, knihy, knihařské výrobky, fotografie, pohlednice, papířnické zboží, pивní tácky, lepidla, potřeby pro umělce, štetce, psací stroje a kancelářské potřeby, učební a školní potřeby a pomůcky (s výjimkou přístrojů), tiskařské typy, štočky, obalové materiály z papíru a z plastických hmot spadající do této třídy; (18) kůže, imitace kůže, výrobky z těchto materiálů, které nejsou zahrnuty do jiných tříd, kůže ze zvířat, kožená galanterie, brašnářské výrobky, kabely, brašny, tašky, batohy, kabelky, kožená pouzdra na vizitky a klíče, obaly z kůže, kufrý a zavazadla, jako nákupní tašky, cestovní tašky, školní aktovky, školní batohy, doplňky z kůže a jejich imitací, jako řemínky a šňůry, deštníky, slunečníky a hole, biče, sedla a jiné sedlářské výrobky; (21) kuchyňské náčiní a nádobí, jídelní servisy, servírovací soupravy, talíře, výrobky pro stolování – vše z nerez oceli, porcelánu, varného skla, keramiky a plastu, výrobky ze skla, porcelánu a keramiky pro kuchyni, interiéru a stolování v restauracích a jídelnách spadající do této třídy; (25) oděvy, pánské, dámské, dětské a kojenecké zboží a oděvy, plavky, pyžama, noční košile, spodní prádlo, mateřské noční a spodní prádlo, erotické prádlo, oděvy pro profesionální i rekreační sport a volný čas, obuv, sportovní obuv, rukavice, šály, pokrývky hlavy, opasky, oděvy z kůže; (32) pivo, lehká piva a ležáky, nealkoholické pivo, ochucená piva, nealkoholické nápoje, vody minerální a šumivé, sirupy a jiné přípravky k přípravě nápojů, džusy, šťávy ovocné a nápoje z ovocných šťáv nealkoholických (nezkvašených), šumivé ovocné nápoje (lihuprosté), šumivé nápoje s ovocnou šťávou; (43) hostinská činnost, ubytovací služby, hotelové služby, penziony, restaurace, bary, kavárny, vinárny, provoz cukráren, bufety, jídelny, samoobslužné restaurace, hromadné stravování, rychlé občerstvení, kiosky s rychlým občerstvením, poskytování občerstvení, ubytování a stravování.
(511) 16, 18, 21, 25, 32, 43
(210) O-498750

(111) **332188**
(220) 07.09.2012
(151) 26.06.2013
(540)

ALEXANDRIA

(592) Slovní
(730) **ALEXANDRIA a.s.**, Poupětova 1128/22, Praha 7, Holešovice, 17000, CZ
(740) Ing. Soňa Ošmerová, Botanická 594/5, Brno, Veveří, 60200
(510) (3) přípravky pro bělení a jiné prostředky k praní, přípravky pro čištění, leštění, odmašťování a broušení, mýdla, parfumerie, vonné oleje, kosmetika, vlasové vody (lotions), šampóny, laky na vlasy, gely na vlasy, vlasová kosmetika typu blanch, oxidy pro vlasovou kosmetiku, přípravky pro trvalou ondulaci, balzámy na vlasy, ošetřující masky na vlasy, modelační přípravky na vlasy, krémy pro ošetření a regeneraci pokožky rukou, barvy pro vlasovou kosmetiku, vzorník barevné škály pro výběr a/nebo pro ověření odstínu barev pro vlasovou kosmetiku, zubní pasty a prášky; (9) elektrické cívky a držáky elektrických cívek, galvanické články, elektrické kolektory, elektrická kontaktní zařízení, elektrické ovládací, spínače a rozvodné desky, elektrické pojistky, elektrické poplašné zvonky, elektrické přípojky, elektrické přístroje pro spouštění a/ nebo ovládání strojů a motorů pomocí elektrických veličin, jako například proudů a/nebo napětí, elektrické přístroje pro odporové i obloukové svařování, elektrické spínače, elektrické transformátory, elektrické ukazovací přístroje, jako například elektroměry, elektrické přístroje na zjišťování závad, hasicí zařízení elektráren, elektrické vedení, jakož i kabely elektrického vedení, elektrické vodiče, jakož i ohebné a světelné a elektricky izolovaný drát, elektrické výbojky, elektrody pro elektrické svaření, elektronky (rádio), diody, tranzistory (elektrotechnika), integrované elektronické obvody, jakož i s programovatelným prvkem, včetně mikročipů, elektrodynamické přístroje, elektrogalvanizační přístroje, elektrolyzery, monočlánky, alkalické články, elektrické akumulátory, speciální pouzdra pro zařízení, přístroje a nástroje, které jsou zařazeny do této třídy; (12) vozidla pro leteckou, lodní a pozemní dopravu, zejména dvoustopá motorová vozidla, motory a hnací ústrojí pro jejich pohon, zejména poháněcí soukolí a hnací řemeny, vozíky, vozíky přepravní, vozíky jednonápravové, vozíky dvounápravové, doplňkové zařízení, příslušenství a náhradní díly zařazené v této třídě pro leteckou, lodní a pozemní dopravu, jakož i pneumatiky pro vozidla, obytné přívěsy; (16) tiskárenské výrobky, tiskoviny, časopisy, periodika, knihy, fotografie, papírenské zboží, fólie na balení, kalendáře, katalogy, prospekty, plakáty, poutače, pamětní listy, aršíky, ročenky, rytiny, mapy, obálky, obaly spadající do třídy 16, obaly na spisy, desky, desky na dokumenty, držáky na psací potřeby, etikety kromě textilních, samolepky, obtisky, vlajky papírové, papír balící, papírové ubrousky, psací podložky, psací soupravy, poštovní známky, razítka, razítkovací podložky, lepidla pro papírenství nebo domácnost, materiál pro umělce, štětce, psací stroje a kancelářské potřeby s výjimkou nábytku, kancelářské pořadače, učební a školní potřeby a pomůcky s výjimkou přístrojů, plastické obaly, které nejsou zařazeny do jiných tříd; (18) kůže, imitace kůže, výrobky z těchto materiálů, pokud nejsou obsaženy v jiných třídách, surové kůže a kožešiny, kožená lepenka, kabelky, krabice z vulkanfibru, kufry, kufríky, nákupní tašky, peněženky, pouzdra na klíče (kožená galanterie), pouzdra na deštníky, kožená pouzdra na pružiny, příkrývky na koně, kožené pytle jako obaly, ruksaky, cestovní brašny, školní tašky, lovecké torby, schránky kožené nebo z kožené lepenky, nákupní sítky, deštníky, slunečníky a hole, kožené šňůrky, postroje na koně a sedlářské výrobky; (25) oděvy, pánské, dámské, dětské oděvy a textilní výrobky všeho druhu, spadající do třídy 25, domácí, sportovní a rekreační oděvy, halenky, šaty, kostýmy, kalhoty, sukně, saka, košile, vesty, kabáty, pláště, pláštěnky, bundy, roláky, svetry, pulovry, oblečení pro volný čas a sport, plavky a plážové oblečení, šortky, trička, tepláky, teplákové soupravy, mikiny, větrovky, sportovní bundy, kombinézy, pánské, dámské, dětské prádlo, noční košile, pyžama, župany, overaly, body, slipy, trenýrky, boxeršortky, spodky, spodničky, kalhotky, podprsenky, korzetky, živůtky, podvazky, nátělníky, tílka, spodní košilky, kombiné, bavlněná a elastická trika, legíny, kamaše, ponožky, punčochové zboží, silonové punčocháče a veškeré silonové výrobky, spadající do třídy 25, stejnokroje, zástěry, pracovní oděvy, džínové oděvy a prádlo, oděvy z kůže, kožešin a jejich imitací, výbavičky pro novorozence, bryndáčky, dětské textilní pleny, vázanky, kravaty, motýlky, šle, šály, šátky, rukavice, obuv všeho druhu, spadající do třídy 25, domácí, sportovní a rekreační obuv, tenisky, vysoké boty, holínky, mokašiny, polobotky, trepky, střevíce, pantofle, bačkory, sandály, kloboučnické zboží všeho druhu, domácí sportovní a rekreační kloboučnické zboží, klobouky, čepice, čapky, čelenky, barety, kšiltky, koupací čepice; (28) hry v rámci této třídy, tělocvičné a sportovní potřeby, s výjimkou oděvů, sportovní potřeby, pokud nejsou zařazeny do jiných tříd, zejména rybářské potřeby, hrací žetony, stolní hry, domina, hrací karty, společenské hry, hračky, výukové zábavní

hry a/nebo hračky, dřevěné hračky, ozdoby na vánoční stromky; (35) inzertní, reklamní a propagační činnost, organizování výstav a veletrhů k reklamním a obchodním účelům, správa obchodních zájmů třetích osob, vypracování statistických přehledů, provádění aukcí a dražeb, marketing, průzkum a analýzy trhů, distribuce zboží k reklamním účelům, rozmožňování dokumentů, obstaravatelská, zprostředkovatelská a poradenská činnost v souvisejících uvedených oborech, spadajících do třídy 35; (38) spoje, dálkové telefonické spoje, telekomunikační elektronické služby, pošta, doručování dopisů, telekomunikační služby, včetně přímého spojení lokální zákaznické sítě s nadřazenými telekomunikačními, výpočetními, informačními a/nebo datovými sítěmi, telekomunikační služby prostřednictvím Internetu a/nebo intranetu, dálkopisná služba, radiotelegrafie, sběr a doručování zpráv, telegramní služby, poskytování datových telekomunikačních služeb, poskytování informačních služeb prostřednictvím spojových počítačových sítí v podobě elektronických informačních katalogů, elektronických novin a časopisů, knih v elektronické podobě, datové služby, pronájem telekomunikačních zařízení a přístrojů, spadajících do této třídy, obstaravatelská, zprostředkovatelská a poradenská činnost v souvisejících uvedených oborech, spadajících do třídy 38; (39) doprava, přepravování a skladování zboží, doprava v rámci služeb cestovní kanceláře, organizování cest, poskytování a zprostředkování cestovních služeb, zprostředkování dopravy, pronájem dopravních prostředků, poskytování průvodcovských služeb, pořádání prohlídek, zájezdů a výletů, pronájem vozidel, garáží, parkovišť, odtahování dopravních prostředků při poruchách, obstaravatelská, zprostředkovatelská a poradenská činnost v souvisejících uvedených oborech, spadajících do třídy 39; (41) půjčovná činnost, spadající do této třídy, provozování galerií, obstaravatelská, zprostředkovatelská a poradenská činnost v souvisejících uvedených oborech, spadajících do třídy 41; (43) hostinské, restaurační a hotelové služby pro hosty včetně rezervace ubytování, provozování kempů, služby rychlého občerstvení, obstaravatelská, zprostředkovatelská a poradenská činnost v souvisejících uvedených oborech, spadajících do třídy 43.

(511) 3, 9, 12, 16, 18, 25, 28, 35, 38, 39, 41, 43
(210) O-498009

(111) **332247**
(220) 05.12.2012
(151) 26.06.2013
(540)

Vinařství Barborka

(592) Slovní
(730) **Vinařství NEOKLAS Šardice a.s.**, Šardice č.p. 700, 69613, CZ
(740) RETROPATENT s.r.o., Dobiášova 1246/29, Liberec, Liberec VI-Rochlice, 46006
(510) (33) vína všech druhů, sekty, alkoholické nápoje; (35) maloobchodní a velkoobchodní prodej a zprostředkovatelské služby v oblasti nákupu a prodeje vín, alkoholických nápojů a nealkoholických nápojů, zprostředkování v oblasti nákupu a prodeje zboží prostřednictvím Internetu, zejména s víny, alkoholickými a nealkoholickými nápoji, propagační, reklamní a informační činnost všeho druhu, marketing; (40) vinařství, vinohradnictví (výroba vína, zpracování vinných hroznů).
(511) 33, 35, 40
(210) O-500291

(111) **332291**
(220) 14.01.2013
(151) 26.06.2013
(540)



(594) Kombinovaná
(730) **ČSAD Praha holding a.s.**, Pod Výtopnou 13/10, Praha 8 - Karlín, 18600, CZ
(510) (36) pronájem nemovitostí, služby úschovny - úschova zavazadel cestující veřejnosti v úschovně s obsluhou a úschova zavazadel cestující veřejnosti v

samoobslužných úschovných schránách; (39) autobusová doprava, dopravní informace, turistické informace, prodej a rezervace jízdenek a místenek v autobusové dopravě, parkovací plochy - služby parkování automobilů a autobusů; (43) provoz hotelového ubytování, turistické ubytovny, jídelny, kavárny, rychlé občerstvení - restaurace rychlého občerstvení a automaty rychlého občerstvení (nápojové a potravinové automaty).

(511) 36, 39, 43
(210) O-501081

(111) **332292**
(220) 14.01.2013
(151) 26.06.2013
(540)



(594) Kombinovaná
(730) **ČSAD Praha holding a.s.**, Pod Výtupnou 13/10, Praha 8 - Karlín, 18600, CZ
(510) (36) pronájem nemovitostí, služby úschovny - úschova zavazadel cestující veřejnosti v úschovně s obsluhou a úschova zavazadel cestující veřejnosti v samoobslužných úschovných schránách; (39) autobusová doprava, dopravní informace, turistické informace, rezervace a prodej jízdenek a místenek v autobusové dopravě, parkovací plochy - služby parkování automobilů a autobusů; (43) provoz hotelového ubytování, turistické ubytovny, jídelny, kavárny, rychlé občerstvení - restaurace rychlého občerstvení a automaty rychlého občerstvení (nápojové a potravinové automaty).

(511) 36, 39, 43
(210) O-501083

(111) **332293**
(220) 14.01.2013
(151) 26.06.2013
(540)



(594) Kombinovaná
(730) **ČSAD Praha holding a.s.**, Pod Výtupnou 13/10, Praha 8 - Karlín, 18600, CZ
(510) (36) pronájem nemovitostí, služby úschovny - úschova zavazadel cestující veřejnosti v úschovně s obsluhou a úschova zavazadel cestující veřejnosti v samoobslužných úschovných schránách; (39) autobusová doprava, dopravní informace, turistické informace, rezervace a prodej jízdenek a místenek v autobusové dopravě, parkovací plochy - služby parkování automobilů a autobusů; (43) provoz hotelového ubytování, turistické ubytovny, jídelny, kavárny, rychlé občerstvení - restaurace rychlého občerstvení a automaty rychlého občerstvení (nápojové a potravinové automaty).

(511) 36, 39, 43
(210) O-501084

(111) **332586**
(220) 11.12.2012
(151) 10.07.2013

NOVÁ ZELENÁ ÚSPORÁM

(540)
(592) Slovní
(730) **Státní fond životního prostředí České republiky**, Kaplanova 1931/1, Praha 11, 14800, CZ
(510) (17) izolační materiály, izolační nátěry, omítky, izolační tkaniny, tepelně izolační prostředky, těsnění (dveří nebo oken), vlákna skelná na izolaci; (19) cihly, dveře (nekovové), obklady (ve stavebnictví) (nekovové), obklady stěn (nekovové), vinylové obklady (ve stavebnictví), obklady zdi (nekovové), obložení (dřevěné), obložení (ve stavebnictví) (nekovové), okna nekovová, rámy na okna (nekovové), sklo tabulové, stavební hmoty (nekovové), stropy (nekovové), krytiny na střechy (nekovové), tašky na střechy (nekovové), šindele, tvárnice; (36) půjčky (financování), finanční služby, konzultační služby finanční; (37) stavebnictví, izolování staveb, utěšňování budov, opravy staveb, instalační služby, instalace dveří a oken, instalace tepelně izolačních prostředků, těsnění a izolačních materiálů, štukování, sádrování, zednické služby; (42) poradenství o ochraně životního prostředí.
(511) 17, 19, 36, 37, 42
(210) O-500435

(111) **332587**
(220) 11.12.2012
(151) 10.07.2013
(540)



(594) Kombinovaná
(591) Barevná
(730) **Státní fond životního prostředí České republiky**, Kaplanova 1931/1, Praha 11, 14800, CZ
(510) (17) izolační materiály, izolační nátěry, omítky, izolační tkaniny, tepelně izolační prostředky, těsnění (dveří nebo oken), vlákna skelná na izolaci; (19) cihly, dveře (nekovové), obklady (ve stavebnictví) (nekovové), obklady stěn (nekovové), vinylové obklady (ve stavebnictví), obklady zdi (nekovové), obložení (dřevěné), obložení (ve stavebnictví) (nekovové), okna nekovová, rámy na okna (nekovové), sklo tabulové, stavební hmoty (nekovové), stropy (nekovové), krytiny na střechy (nekovové), tašky na střechy (nekovové), šindele, tvárnice; (36) půjčky (financování), finanční služby, konzultační služby finanční; (37) stavebnictví, izolování staveb, utěšňování budov, opravy staveb, instalační služby, instalace dveří a oken, instalace tepelně izolačních prostředků, těsnění a izolačních materiálů, štukování, sádrování, zednické služby; (42) poradenství o ochraně životního prostředí.
(511) 17, 19, 36, 37, 42
(210) O-500436

(111) **332588**
(220) 11.12.2012
(151) 10.07.2013
(540)



- (594) Kombinovaná
(730) **Státní fond životního prostředí České republiky**, Kaplanova 1931/1, Praha 11, 14800, CZ
(510) (17) izolační materiály, izolační nátěry, omítky, izolační tkaniny, tepelně izolační prostředky, těsnění (dveří nebo oken), vlákna skelná na izolaci; (19) cihly, dveře (nekovové), obklady (ve stavebnictví) (nekovové), obklady stěn (nekovové), vinylové obklady (ve stavebnictví), obklady zdí (nekovové), obložení (dřevěné), obložení (ve stavebnictví) (nekovové), okna nekovová, rámy na okna (nekovové), sklo tabulové, stavební hmoty (nekovové), stropy (nekovové), krytiny na střechy (nekovové), tašky na střechy (nekovové), šindele, tvárnice; (36) půjčky (financování), finanční služby, konzultační služby finanční; (37) stavebnictví, izolování staveb, utěšňování budov, opravy staveb, instalační služby, instalace dveří a oken, instalace tepelně izolačních prostředků, těsnění a izolačních materiálů, štukování, sádrování, zednické služby; (42) poradenství o ochraně životního prostředí.
(511) 17, 19, 36, 37, 42
(210) O-500437

(111) **332589**
(220) 11.12.2012
(151) 10.07.2013
(540)



- (594) Kombinovaná
(591) Barevná
(730) **Státní fond životního prostředí České republiky**, Kaplanova 1931/1, Praha 11, 14800, CZ
(510) (17) izolační materiály, izolační nátěry, omítky, izolační tkaniny, tepelně izolační prostředky, těsnění (dveří nebo oken), vlákna skelná na izolaci; (19) cihly, dveře (nekovové), obklady (ve stavebnictví) (nekovové), obklady stěn (nekovové), vinylové obklady (ve stavebnictví), obklady zdí (nekovové), obložení (dřevěné), obložení (ve stavebnictví) (nekovové), okna nekovová, rámy na okna (nekovové), sklo tabulové, stavební hmoty (nekovové), stropy (nekovové), krytiny na střechy (nekovové), tašky na střechy (nekovové), šindele, tvárnice; (36) půjčky (financování), finanční služby, konzultační služby finanční; (37) stavebnictví, izolování staveb, utěšňování budov, opravy staveb, instalační služby, instalace dveří a oken, instalace tepelně izolačních prostředků, těsnění a izolačních materiálů, štukování, sádrování, zednické služby; (42) poradenství o ochraně životního prostředí.
(511) 17, 19, 36, 37, 42
(210) O-500438

(111) **332590**
(220) 11.12.2012
(151) 10.07.2013
(540)



- (594) Kombinovaná
(730) **Státní fond životního prostředí České republiky**, Kaplanova 1931/1, Praha 11, 14800, CZ
(510) (17) izolační materiály, izolační nátěry, omítky, izolační tkaniny, tepelně izolační prostředky, těsnění (dveří nebo oken), vlákna skelná na izolaci; (19) cihly, dveře (nekovové), obklady (ve stavebnictví) (nekovové), obklady stěn (nekovové), vinylové obklady (ve stavebnictví), obklady zdí (nekovové), obložení (dřevěné), obložení (ve stavebnictví) (nekovové), okna nekovová, rámy na okna (nekovové), sklo tabulové, stavební hmoty (nekovové), stropy (nekovové), krytiny na střechy (nekovové), tašky na střechy (nekovové), šindele, tvárnice; (36) půjčky (financování), finanční služby, konzultační služby finanční; (37) stavebnictví, izolování staveb, utěšňování budov, opravy staveb, instalační služby, instalace dveří a oken, instalace tepelně izolačních prostředků, těsnění a izolačních materiálů, štukování, sádrování, zednické služby; (42) poradenství o ochraně životního prostředí.
(511) 17, 19, 36, 37, 42
(210) O-500439

(111) **332689**
(220) 02.11.2012
(151) 17.07.2013
(540)



- (594) Kombinovaná
(591) Barevná
(730) **ABF, a.s.**, Beranových 667, Praha 9, Letňany, 19900, CZ
(510) (16) tiskoviny všeho druhu, například noviny, časopisy, brožury, letáky, katalogy, vstupenky, programy, plakáty včetně plakátů velkoplošných; (35) reklamní a propagační činnost, pořádání výstav a veletrhů k reklamním a obchodním účelům, informační činnost v oblasti reklamy a výstav v rámci této třídy, tvorba reklamy na billboardech, průzkumy a analýzy trhu, to vše v oblasti výstavnictví; (41) výchovná, vzdělávací a zábavní činnost, poskytování a výměna odborných informací v oblasti vzdělávání, pořádání školení, kurzů, konferencí, symposií a přednášek, organizování a pořádání soutěží, výstav ke vzdělávacím, kulturním, výchovným a zábavním účelům, odborné poradenství, vztahující se k organizování vzdělávacích, kulturních, výchovných a zábavních výstav.
(511) 16, 35, 41
(210) O-499433

(111) **332699**
(220) 11.12.2012
(151) 17.07.2013
(540)

GALLEKO

(592) Slovní
(730) **Gallová Lenka**, Clementisova 664/6, Trenčín, SK
(740) Hák Janeček & Švestka, Patentová a známková kancelář, Mgr. Jaroslav Švestka, U Průhonu 5, Praha 7, 17000
(510) (1) přípravky pro hnojení, zemědělská hnojiva, přípravky pro regulaci růstu rostlin, pomocné přípravky se stimulačními a protistresovými účinky pro regulaci růstu rostlin, chemické přípravky pro zlepšení půd, ekologické pomocné přípravky pro regulaci růstu rostlin; (35) maloobchod a velkoobchod se zbožím uvedeným ve třídě 1; (42) služby v oblasti chemie, chemický výzkum, chemické analýzy, biologický výzkum, výzkum a vývoj nových výrobků (pro zákazníky) v oblasti zemědělství.
(511) 1, 35, 42
(210) O-500428

(111) **332700**
(220) 11.12.2012
(151) 17.07.2013
(540)



(594) Kombinovaná
(591) Barevná
(730) **Gallová Lenka**, Clementisova 664/6, Trenčín, SK
(740) Hák Janeček & Švestka, Patentová a známková kancelář, Mgr. Jaroslav Švestka, U Průhonu 5, Praha 7, 17000
(510) (1) přípravky pro hnojení, zemědělská hnojiva, přípravky pro regulaci růstu rostlin, pomocné přípravky se stimulačními a protistresovými účinky pro regulaci růstu rostlin, chemické přípravky pro zlepšení půd, ekologické pomocné přípravky pro regulaci růstu rostlin; (35) maloobchod a velkoobchod se zbožím uvedeným ve třídě 1; (42) služby v oblasti chemie, chemický výzkum, chemické analýzy, biologický výzkum, výzkum a vývoj nových výrobků (pro zákazníky) v oblasti zemědělství.
(511) 1, 35, 42
(210) O-500429

(111) **332814**
(220) 31.10.2012
(151) 24.07.2013
(540)

NÁROD SOBĚ

(592) Slovní
(730) **Doubek Jiří JUDr.**, Máchova 544/1, Jablonec nad Nisou, 46601, CZ
(510) (36) finanční, pojišťovací a nemovitostní služby; (41) výchovná, vzdělávací, zábavní a sportovní činnost; (42) ochrana životního prostředí.
(511) 36, 41, 42
(210) O-499337

(111) **332968**
(220) 14.01.2013
(151) 31.07.2013
(540)



(594) Kombinovaná
(730) **ČSAD Praha holding a.s.**, Pod Výtopnou 13/10, Praha 8 - Karlín, 18600, CZ
(510) (36) pronájem nemovitostí; (39) autobusová doprava, parkovací plochy (pronájem).
(511) 36, 39
(210) O-501082

(111) **332990**
(220) 16.02.2013
(151) 31.07.2013
(540)

tridea

(592) Slovní
(730) **Tridea s.r.o.**, Norská 68/15, Liberec, Liberec XI-Růžodol I, 46001, CZ
(510) (19) stavební materiály nekovové, dřevo polozpracované (např. trámy, prkna, panely), dřevěné konstrukce; (37) provádění staveb, jejich změn a odstraňování, služby stavby lodí; (41) výchova, vzdělávání, zábava, sportovní a kulturní aktivity, rozptýlení nebo rekreace osob, školení, rekvalifikace, odborné kurzy, služby poskytující rozvoj duševních schopností osob, jakož i služby určené k zábavě a k upoutání pozornosti; (42) vědecké a technologické služby a související výzkum a projektování, analytické a výzkumné služby v průmyslu, výzkum a vývoj nových výrobků, průmyslový design, architektura, projekční činnost, provádění expertiz.
(511) 19, 37, 41, 42
(210) O-501909

(111) **333055**
(220) 09.10.2012
(151) 07.08.2013
(540)



(594) Kombinovaná
(591) Barevná
(730) **PRO MRŇOUSKY a.s.**, Vejvarovo nábřeží 199, Semily, Podmoklice, 51301, CZ
(510) (5) plenky, dětské plenkové kalhotky, polštáře pro kojení, hygienické výrobky pro léčebné účely; (20) ohrádky pro děti, židle pro děti, přebalovací podložky, přebalovací stoly, chodítka, kolébky, košíky, postele, matrace, ložní potřeby, polštáře, nábytek, komody, skříňky na hračky; (24) ložní a stolní prádlo pro domácnost, povlečení, prostěradla, příkrývky, pokrývky, přehozy na postele, potahy na matraci, spací pytle, zavinovačky, kapsáře na postýlku, ručníky, osušky, žínky, ubrusy, prostírání, textilní ubrusky, závěsy, textil a textilní zboží nezahrnuté v jiných třídách; (25) oděvy, obuv, čepice, bryndáčky; (28) hry, hračky, sportovní potřeby nezahrnuté v jiných třídách.
(511) 5, 20, 24, 25, 28
(210) O-498757

(111) **333113**
(220) 21.02.2013
(151) 07.08.2013
(540)



(594) Kombinovaná
(730) **PINKO a.s.**, Vlašimská 409, Benešov, 25601, CZ
(740) Patentová a známková kancelář Novotný, Ing. Jaroslav Novotný, Římská 45/2135, Praha 2, 12000
(510) (29) mléčné výrobky; (30) zmrzlina a mražené výrobky zařazené v této třídě; (32) nealkoholické nápoje.
(511) 29, 30, 32
(210) O-502072

(111) **333438**
(220) 20.09.2012
(151) 04.09.2013
(540)

KUBRA

(592) Slovní
(730) **Ecce Vita, spol. s r.o.**, Nad Závěrkou 2434/7, Praha 6, Břevnov, 16900, CZ
(510) (5) výrobky dietetické pro léčebné účely, potraviny pro děti, batolata a nemocné, potravinové přípravky a doplňky stravy všeho druhu, posilující potraviny, vitamínové přípravky, potraviny pro doplnění redukčních diet nebo přípravků pro hubnutí, vše s léčebnými účinky, přípravky s léčebnými účinky obsahující biochemické katalyzátory, zejména pro fyzicky aktivní osoby, rekonvalescenty a nemocné, léčebné byliny, léčebné koření, léčebné čaje, výrobky farmaceutické a zdravotnické spadající do této třídy jako jsou dezinfekční prostředky, diabetické přípravky pro léčebné účely, vše výše uvedené s výjimkou výrobků pro zvířata; (29) přípravky zvláštní výživy pro sportovce nebo osoby s vysokým energetickým výdejem, výživné přípravky pro denní doplnění stravy jako instantní strava nebo samostatná směs, ze živočišných nebo zeleninových proteinů, také s přísadkou bylin, vitamínů nebo minerálů nebo stopových prvků; (30) cukrovinky nebo žvýkačky nebo bonbóny s bylinami, kakao, bylinná káva, čaj, čokoláda, nápoje čokoládové, čajové, kakaové, propolis pro lidskou potřebu, proteinové koncentráty rostlinného původu s bylinami.
(511) 5, 29, 30
(210) O-498307

(111) **333475**
(220) 16.11.2012
(151) 04.09.2013
(540)

OLMA pomazánkové

(592) Slovní
(730) **OLMA, a.s.**, Pavelkova 597/18, Olomouc, Holice, 77900, CZ
(740) HSP & Partners advokátní kancelář v.o.s., JUDr. Lenka Příkazská, advokát, Vodičkova 710/31, Praha 1, Nové Město, 11000
(510) (29) všechny druhy másla a kombinovaných tuků, mléka, sýrů, kysaných výrobků, včetně jogurtů, mléčné krémy, sušené mléko a sušené výrobky na bázi mléka, všechny druhy tvarohů, smetan, ostatní výrobky získané z mléka.
(511) 29
(210) O-499835

(111) **333476**
(220) 16.11.2012
(151) 04.09.2013
(540)

HSP & partners

(592) Slovní
(730) **HSP & Partners advokátní kancelář v.o.s., pobočka**, Vodičkova 710/31, Praha 1, Nové Město, 11000, CZ
(740) HSP & Partners advokátní kancelář v.o.s., JUDr. Lenka Příkazská, advokát, Vodičkova 710/31, Praha 1, Nové Město, 11000
(510) (35) příprava a vyhotovení daňových přiznání, pomoc při řízení obchodních a průmyslových podniků, pomoc při řízení obchodní činnosti, poradenství a pomoc při obchodní činnosti, podnikové poradenství, provádění obchodních a podnikatelských průzkumů, odborné obchodní a personální poradenství, zpracování hospodářských nebo ekonomických prognóz, účetní služby; (36) daňové služby a odhady, úschovní služby, úschova ceností, úschova v bezpečnostních schránkách, finanční poradenství, konzultační finanční služby; (45) právní služby všeho druhu zařazené do této třídy, zejména služby advokátní kanceláře a výkon advokacie a služeb s tím spojených, arbitrážní služby, ochrana duševního vlastnictví, poradenství a konzultační služby v oblasti duševního vlastnictví, právní služby, registrace v oblasti názvů domén a mediace.
(511) 35, 36, 45
(210) O-499836

(111) **333799**
(220) 12.02.2013
(151) 18.09.2013
(540)



(594) Kombinovaná
(730) **ROYAL SPA, a.s.**, Pod Kamennou 1009, Luhačovice, 76326, CZ
(740) Mgr. Martina Zdvihalová, Ph.D. - patentová a právní kancelář, Mgr. Martina Zdvihalová Ph.D., K Pazderně 2031, Benešov, 25601
(510) (5) léčivé bahno, bahno pro koupele, bylinné čaje pro lékařské účely, čaje léčivé, doplňky výživové pro lékařské účely, léčivé přípravky do koupele, minerální vody pro lékařské účely, farmaceutické přípravky pro péči o pokožku, léčivé koupelové soli, produkty na bázi léčivých zdrojů; (16) letáky, prospekty, tisky, ceníky, dopisní papíry, vizitky papírové, bannery, skládačky; (35) tvorba reklamy, šíření propagačních informací, reklamní propagační činnost, rozšiřování a poskytování reklamních a inzertních materiálů, periodických a neperiodických tiskovin, zejména novin, časopisů určených pro reklamu a propagaci, prospektů, letáků, katalogů, reklamní literatury a jiných nosných médiích prostřednictvím sítě Internet, reklama on-line v počítačové síti, průzkumy trhu, průzkumy veřejného mínění, inzerce, marketing, sdílení (poskytování prostřednictvím sítě Internet) fotografií, videí, filmů, vytváření, zpracovávání a třídění dat v rámci databází, systematizace informací do počítačových databází; (42) strukturování a programování či jiné vytváření internetových a intranetových stránek a nástěnek či internetových a intranetových aplikací, včetně jejich instalace, zavádění, aktualizace, údržba, umístování a hostování (poskytování volného prostoru) pro internetové či intranetové stránky a nástěnk; (43) hotelové služby, hotely, bary, kavárny, restaurace, bufety, pronajímání jednacích místností, ubytovací služby, penziony, rezervační služby pro hotelové ubytování; (44) soukromé kliniky a sanatoria, lékařské služby, lázeňské služby, masáže, fyzioterapie, zkrášlovací salóny, kadeřnictví, manikúra, aromatherapeutické služby, ošetřovatelské služby.
(511) 5, 16, 35, 42, 43, 44
(210) O-501787

(111) **333851**
(220) 10.10.2012
(151) 25.09.2013
(540)

Panství Žehušice

(592) Slovní
(730) **Enlino a.s.**, Ve Dvoře 20, Žehušice, 28575, CZ
(740) Advokátní kancelář, JUDr. Mgr. Oldřich Skalák, nám. Jana Žižky z Trocnova 79/14, Čáslav, 28601

(510) (1) hnojiva pro půdu; (5) potravní doplňky pro lidskou potřebu a pro zvířata; (13) střelné zbraně; (18) zvířecí kůže, usně; (29) maso, ryby, drůbež a zvěřina; (30) káva, čaj, kakao a kávové náhražky; (31) zrní a zemědělské, zahradnické a lesní produkty nezahrnuté v jiných třídách, živá zvířata, čerstvé ovoce a zelenina, rostliny a květiny, krmiva pro zvířata, slad; (32) piva; (33) alkoholické nápoje; (44) zemědělské, zahradnické a lesnické služby.

(511) 1, 5, 13, 18, 29, 30, 31, 32, 33, 44
(210) O-498815

výměna odborných informací v oblasti vzdělávání, pořádání školení, kurzů, konferencí, symposií a přednášek, organizování a pořádání soutěží, výstav ke vzdělávacím, kulturním, výchovným a zábavním účelům, odborné poradenství, vztahující se k organizování vzdělávacích, kulturních, výchovných a zábavních výstav.

(511) 16, 35, 41
(210) O-500223

(111) **333863**
(220) 06.11.2012
(151) 25.09.2013
(540)



(594) Kombinovaná
(591) Barevná
(730) **ABF, a.s.**, Beranových 667, Praha 9, Letňany, 19900, CZ
(510) (16) tiskoviny všeho druhu, například noviny, časopisy, brožury, letáky, katalogy, vstupenky, programy, plakáty včetně plakátů velkoplošných; (35) reklamní a propagační činnost, pořádání výstav a veletrhů k reklamním a obchodním účelům, informační činnost v oblasti reklamy a výstav v rámci této třídy, tvorba reklamy na billboardech, průzkumy a analýzy trhu, to vše v oblasti výstavnictví; (41) výchovná, vzdělávací a zábavní činnost, poskytování a výměna odborných informací v oblasti vzdělávání, pořádání školení, kurzů, konferencí, symposií a přednášek, organizování a pořádání soutěží, výstav ke vzdělávacím, kulturním, výchovným a zábavním účelům, odborné poradenství, vztahující se k organizování vzdělávacích, kulturních, výchovných a zábavních výstav.

(511) 16, 35, 41
(210) O-499512

(111) **334022**
(220) 03.12.2012
(151) 02.10.2013
(540)



(594) Kombinovaná
(591) Barevná
(730) **ABF, a.s.**, Beranových 667, Praha 9, Letňany, 19900, CZ
(510) (16) tiskoviny všeho druhu, noviny, časopisy, brožury, letáky, katalogy, vstupenky, programy, plakáty včetně plakátů velkoplošných; (35) reklamní a propagační činnost, pořádání výstav a veletrhů k reklamním a obchodním účelům, informační činnost v oblasti reklamy a výstav v rámci této třídy, tvorba reklamy na billboardech, průzkumy a analýzy trhu, to vše v oblasti výstavnictví; (41) výchovná, vzdělávací a zábavní činnost, poskytování a

(111) **334050**
(220) 14.03.2013
(151) 02.10.2013
(540)

MUDRLANT

(592) Slovní
(730) **Staročeský pivovárek, s.r.o.**, Křovická 267, Dobruška, 51801, CZ
(510) (31) slad; (32) piva; (33) alkoholické nápoje (s výjimkou piv).
(511) 31, 32, 33
(210) O-501494

(111) **334213**
(220) 19.03.2013
(151) 09.10.2013
(540)



(594) Kombinovaná
(591) Barevná
(730) **FORTUNA GAME a.s.**, Italská 2584/69, Praha 2, Vinohrady, 12000, CZ
(740) Mgr. Radek Schmitz, advokátní kancelář s.r.o., Mgr. Radek Schmitz, advokát, Podkovářská 933/3, Praha 9, 19000
(510) (35) inzertní, reklamní, propagační činnost, vydávání reklamních textů, provozování reklamních ploch, reklamních bannerů, reklamních balónů, reklamních klipů, vše v souvislosti s provozováním loterií a jiných podobných her, marketing k provozování loterií a jiných podobných her; (41) provozování a organizování loterií a jiných podobných her v souladu s obecně závaznými právními předpisy prostřednictvím poboček sázkové kanceláře a dalších smluvně zavázaných prodejních míst.
(511) 35, 41
(210) O-502756

(111) **334214**
(220) 19.03.2013
(151) 09.10.2013
(540)



(594) Kombinovaná
(591) Barevná
(730) **FORTUNA GAME a.s.**, Italská 2584/69, Praha 2, Vinohrady, 12000, CZ
(740) Mgr. Radek Schmitz, advokátní kancelář s.r.o., Mgr. Radek Schmitz, advokát, Podkovářská 933/3, Praha 9, 19000
(510) (35) inzertní, reklamní, propagační činnost, vydávání reklamních textů, provozování reklamních ploch, reklamních bannerů, reklamních balónů,

reklamních klipů, vše v souvislosti s provozováním loterií a jiných podobných her, marketing k provozování loterií a jiných podobných her; (41) provozování a organizování loterií a jiných podobných her v souladu s obecně závaznými právními předpisy prostřednictvím poboček sázkové kanceláře a dalších smluvně zavázaných prodejních míst.

(511) 35, 41
(210) O-502757

(111) **334215**
(220) 19.03.2013
(151) 09.10.2013
(540)



(593) Obrazová
(591) Barevná
(730) **FORTUNA GAME a.s.**, Italská 2584/69, Praha 2, Vinohrady, 12000, CZ
(740) Mgr. Radek Schmitz, advokátní kancelář s.r.o., Mgr. Radek Schmitz, advokát, Podkovářská 933/3, Praha 9, 19000

(510) (35) inzertní, reklamní, propagační činnost, vydávání reklamních textů, provozování reklamních ploch, reklamních bannerů, reklamních balónků, reklamních klipů, vše v souvislosti s provozováním loterií a jiných podobných her, marketing k provozování loterií a jiných podobných her; (41) provozování a organizování loterií a jiných podobných her v souladu s obecně závaznými právními předpisy prostřednictvím poboček sázkové kanceláře a dalších smluvně zavázaných prodejních míst.

(511) 35, 41
(210) O-502758

(111) **334462**
(220) 25.03.2013
(151) 23.10.2013
(540)



(594) Kombinovaná
(730) **Červinka Martin**, Elišky Krásnohorské 123/6, Praha 1, 11000, CZ
(510) (9) zvukové a zvukově obrazové záznamy v elektronické podobě a na nosičích v rámci této třídy; (35) reklama, služby hudebního managementu, zprostředkování obchodu se zvukovými a zvukově-obrazovými záznamy, šíření a distribuce reklamních, zvukových a zvukově obrazových záznamů; (41) pronájem zvukových a zvukově obrazových záznamů, distribuce zvukových a zvukově-obrazových záznamů (filmů) v rámci této třídy, zábava (služby -), zprostředkování zábavy, zprostředkování agenturní činnosti v oblasti kultury.

(511) 9, 35, 41
(210) O-502918

(111) **334924**
(220) 05.04.2013
(151) 27.11.2013
(540)



(594) Slovní grafická
(730) **Česká unie sportu, z.s.**, Zátokova 100/2, Praha 6, 16017, CZ
(740) Macek and Partners, Mgr. Jiří Macek, Sázkavská 751/16, Praha 2, Vinohrady, 12000
(510) (9) přístroje fotografické, filmové, optické, přístroje pro záznam, převod, reprodukci zvuku nebo obrazu, magnetické nosiče zvukových záznamů, přístroje pro zpracování informací a počítače; (14) medaile; (16) tiskoviny a tiskárenské výrobky, letáky, časopisy, mapy, kalendáře, pohlednice, fotografie, diplomy, poutače, plakáty, katalogy, psací potřeby, kancelářské potřeby, papírenské zboží, papír, lepenka a plastické obaly a výrobky z materiálů v této třídě, pamětní medaile z papíru umělých hmot a jiné propagační a informační materiály a upomínkové předměty spadající do této třídy, těžítka; (21) výrobky z užitkového skla, porcelánu, keramiky a majoliky, sošky, figurky a vázy z porcelánu, keramiky a skla; (25) sportovní oděvy a doplňky - v rámci této třídy, sportovní a rekreační oblečení, zejména kalhoty, košile, svetry, bundy, dresy a jejich doplňky, sportovní prádlo, termoprádlo, plavky, rukavice, čepice, čelenky, šály, ponča, ponožky, návleky, sportovní a rekreační obuv, vše v rámci této třídy; (35) marketing, propagace a reklama v rámci této třídy, zejména propagace sportu, kulturních a společenských akcí, propagační, inzertní a reklamní činnost, zejména propagace sportu na regionální a celostátní úrovni, management, výstavy k reklamním a obchodním účelům, publikování textů k reklamním účelům, pomoc při řízení obchodní činnosti, obchodní administrativa, kancelářské práce, marketingová podpora; (36) realitní činnost, nájmy, pronájmy, ubytování, správa majetků, finanční podpora veškerých forem sportovních aktivit, pořádání sbírek; (37) údržba majetku; (38) medializace prostřednictvím rozhlasového nebo televizního vysílání; (39) organizování sportovních expedic, výletů, turistických a poznávacích cest, dopravní služby, provoz lanových drah, horských drah a lyžařských vleků včetně vleků vodních; (41) kulturní, sportovní, zábavní a vzdělávací soutěže a hry, společenské akce, organizování a pořádání závodů, anket a soutěží, zábavných a sportovních akcí a vystoupení, vyhlašování ocenění vítězů, školení, výchova, vzdělávání, zábava, sportovní výchova a vzdělávání, školení, kurzy, sportovní, kulturní a zábavní činnost, zejména organizování, pořádání a vyhodnocování vzdělávacích, zábavních a sportovních her a soutěží, organizování, provozování veškerých forem sportovních aktivit, pořádání soutěží a tombol, vydavatelská činnost, publikační činnost, provozování výchovných, vzdělávacích, školských a sportovních zařízení, včetně poskytování vzdělávací činnosti v obecně prospěšných společnostech, nadační činnost v oblasti sportovní; (42) vědecké a technologické služby a související výzkum v oblasti sportu, v oblasti pořádání závodů a soutěží a v oblasti společenských akcí; (43) zajištění stravování a nápojů a dočasné ubytování při sportovních akcích, závodech a soutěžích, kulturních a společenských akcích, rezervace přechodného ubytování; (44) zajištění lékařských služeb a péče o hygienu při sportovních akcích, závodech, soutěžích, kulturních a společenských akcích; (45) zajištění právních, bezpečnostních a osobních služeb (v rámci této třídy) při sportovních akcích, závodech a soutěžích, kulturních a společenských akcích.

(511) 9, 14, 16, 21, 25, 35, 36, 37, 38, 39, 41, 42, 43, 44, 45
(210) O-503245

(111) **334925**
(220) 05.04.2013
(151) 27.11.2013
(540)



- (594) Slovní grafická
(591) Barevná
(730) **Česká unie sportu, z.s.**, Zátokova 100/2, Praha 6, 16017, CZ
(740) Macek and Partners, Mgr. Jiří Macek, Sázavská 751/16, Praha 2, Vinohrady, 12000
- (510) (9) přístroje fotografické, filmové, optické, přístroje pro záznam, převod, reprodukci zvuku nebo obrazu, magnetické nosiče zvukových záznamů, přístroje pro zpracování informací a počítače; (14) medaile; (16) tiskoviny a tiskářské výrobky, letáky, časopisy, mapy, kalendáře, pohlednice, fotografie, diplomy, poutače, plakáty, katalogy, psací potřeby, kancelářské potřeby, papírenské zboží, papír, lepenka a plastické obaly a výrobky z materiálů v této třídě, pamětní medaile z papíru umělých hmot a jiné propagační a informační materiály a upomínkové předměty spadající do této třídy, těžítka; (21) výrobky z užitkového skla, porcelánu, keramiky a majoliky, sošky, figurky a vázy z porcelánu, keramiky a skla; (25) sportovní oděvy a doplňky - v rámci této třídy, sportovní a rekreační oblečení, zejména kalhoty, košile, svetry, bundy, dresy a jejich doplňky, sportovní prádlo, termoprádlo, plavky, rukavice, čepice, čelenky, šály, ponožky, návleky, sportovní a rekreační obuv, vše v rámci této třídy; (35) marketing, propagace a reklama v rámci této třídy, zejména propagace sportu, kulturních a společenských akcí, propagační, inzertní a reklamní činnost, zejména propagace sportu na regionální a celostátní úrovni, management, výstavy k reklamním a obchodním účelům, publikování textů k reklamním účelům, pomoc při řízení obchodní činnosti, obchodní administrativa, kancelářské práce, marketingová podpora; (36) realitní činnost, nájmy, pronájmy, ubytování, správa majetků, finanční podpora veškerých forem sportovních aktivit, pořádání sbírek; (37) údržba majetku; (38) medializace prostřednictvím rozhlasového nebo televizního vysílání; (39) organizování sportovních expedic, výletů, turistických a poznávacích cest, dopravní služby, provoz lanových drah, horských drah a lyžařských vleků včetně vleků vodních; (41) kulturní, sportovní, zábavní a vzdělávací soutěže a hry, společenské akce, organizování a pořádání závodů, anket a soutěží, zábavných a sportovních akcí a vystoupení, vyhlášení ocenění vítězů, školení, výchova, vzdělávání, zábava, sportovní výchova a vzdělávání, školení, kurzy, sportovní, kulturní a zábavní činnost, zejména organizování, pořádání a vyhodnocování vzdělávacích, zábavních a sportovních her a soutěží, organizování, provozování veškerých forem sportovních aktivit, pořádání soutěží a tombol, vydavatelská činnost, publikační činnost, provozování výchovných, vzdělávacích, školských a sportovních zařízení, včetně poskytování vzdělávací činnosti v obecně prospěšných společnostech, nadační činnost v oblasti sportovní; (42) vědecké a technologické služby a související výzkum v oblasti sportu, v oblasti pořádání závodů a soutěží a v oblasti společenských akcí; (43) zajištění stravování a nápojů a dočasné ubytování při sportovních akcích, závodech a soutěžích, kulturních a společenských akcích, rezervace přechodného ubytování; (44) zajištění lékařských služeb a péče o hygienu při sportovních akcích, závodech, soutěžích, kulturních a společenských akcích; (45) zajištění právních, bezpečnostních a osobních služeb (v rámci této třídy) při sportovních akcích, závodech a soutěžích, kulturních a společenských akcích.
- (511) 9, 14, 16, 21, 25, 35, 36, 37, 38, 39, 41, 42, 43, 44, 45
(210) O-503246

(111) **335098**
(220) 14.05.2013
(151) 04.12.2013
(540)

**KUBISTICKÁ
KAVÁRNA**

- (594) Slovní grafická
(730) **baba s.r.o.**, Jáchymova 27/4, Praha 1, Staré Město, 11000, CZ
(740) Ing. Jarmila Javoříková, Slunečná 4566, Zlín, 76005
- (510) (16) výrobky z papíru a kartónu všeho druhu spadající do této třídy, periodické a neperiodické tiskoviny, papírové obaly, etikety pro výrobky; (21) šálky pro kávu či jiné nápoje, sklenice, nádoby pro nápoje a potraviny, lahve pro nápoje, nádoby, potřeby/výrobky pro domácnost a kuchyň spadající do této třídy, nádoby, přepravky, krabice pro domácnost a kuchyň spadající do této třídy, gastronomické potřeby spadající do této třídy; (29) mléko a výrobky z něj, mléčné výrobky všeho druhu, mléčné koktejly, šlehačka, maso a masné výrobky, ryby a výrobky z nich, vejce a vejecné výrobky, potravinářské tuky a výrobky z nich, ovoce a zelenina konzervovaná, sušená či jinak potravinářsky upravená, delikatesy/lahůdky z uvedených potravin; (30) káva a výrobky z kávy všeho druhu spadající do této třídy, kakao a výrobky z něj, čaj a výrobky z něj, med a výrobky z něj - v rámci této třídy, rýže a výrobky z ní, nápoje kávové, kakaové, čokoládové a čajové všeho druhu, cukr a výrobky z něj - cukrářské výrobky, cukroví a cukrovinky všeho druhu, dorty, mouka, těsto, droždí a výrobky z nich, pečivo sladké i slané, chléb, koláče, trvanlivé pečivo, obilniny pro osobní konzumaci, müsli, ovesné a kukuřičné vločky, kukuřice pražená, sójová mouka, krupice, potraviny v prášku - sypké směsi na přípravu potravin uvedených v této třídě, koření, stimulanty pro zlepšení chutě potravin, potravinářské škroby a soli, potravinářské příchutě (aroma), delikatesy/lahůdky z uvedených potravin; (43) hostinská činnost, provoz stravovacích zařízení všeho druhu, catering, ubytovací činnost, provoz ubytovacích zařízení všeho druhu, poskytování informací v oblasti pohostinství a ubytování, rezervace místa v hostinských a ubytovacích zařízeních.
- (511) 16, 21, 29, 30, 43
(210) O-504374

(111) **335169**
(220) 29.03.2013
(151) 11.12.2013
(540)



- (594) Kombinovaná
(730) **APRAM Aerospace s.r.o.**, Petřvald 2-Petřvaldík č. ev. 6, Petřvald, 74260, CZ
(740) Růzha Jan, JUDr., advokátní kancelář, JUDr. Jan Růzha, advokát, Soukenická 2082/7a, Praha 1, Nové Město, 11000
- (510) (35) propagační činnost, reklama, pomoc při řízení obchodní činnosti, obchodní administrativa, kancelářské práce; (39) doprava, balení a skladování zboží, organizování cest; (41) výchova, vzdělávání, zábava, sportovní a kulturní aktivity; (45) právní služby, bezpečnostní služby pro ochranu majetku a jednotlivců, osobní a sociální služby poskytované ostatními za účelem uspokojování potřeb jednotlivců.
- (511) 35, 39, 41, 45
(210) O-503083

(111) **335381**
(220) 13.02.2013
(151) 03.01.2014
(540)

CDCP

(592) Slovní
(730) **Centrální depozitář cenných papírů, a.s.**, Rybná 682/14, Praha 1, Staré Město, 11000, CZ
(510) (35) pomoc při provozování obchodních činností, organizování valných hromad; (36) služby finanční, depozitní služby, elektronické převody kapitálu, provozování vypořádacího systému, clearing (bezhotovostní zúčtování vzájemných pohledávek a závazků), přidělování, změny a rušení identifikačního kódu ISIN a jiných identifikačních kódů, týkajících se investičních nástrojů, garance, záruky, kauce, obstarávání splacení cenných papírů, vracení cenných papírů a vyplacení výnosů z cenných papírů, vedení centrální evidence cenných papírů, vedení evidence investičních nástrojů, úschova a správa investičních nástrojů, poskytování a zprostředkování úvěrů nebo půjček, správa peněžních prostředků a investičních nástrojů, zřizování účtů u zahraničních osob, zúčtování obchodů realizovaných na komoditních burzách, obstarávání činností souvisejících s činností centrálního depozitáře, tvorba výpisů z účtů, poradenství v oboru investičních nástrojů, obchodní zprostředkování služeb v oblasti investičních nástrojů - v rámci této třídy; (41) školicí činnost, výuka a vzdělávání, zejména v oblasti cenných papírů, pořádání a vedení konferencí, seminářů a jiných obdobných akcí.
(511) 35, 36, 41
(210) O-501821

(111) **335505**
(220) 08.04.2013
(151) 03.01.2014
(540)

Q-cz

(592) Slovní
(730) **Quadruple a.s.**, Vinohradská 2396/184, Praha 3, Vinohrady, 13000, CZ
(740) Bedrna a partneři s.r.o., advokátní kancelář, JUDr. Lucie Horčíčková, Jednořadá 1051/53, Praha 6, Bubeneč, 16000
(510) (35) komunikační média (prezentace výrobků v komunikačních médiích) pro účely maloobchodu, služby (telefonní vzkazy, dotazy), telefonní služby (vzkazy) pro nepřítomné, telekomunikační služby (zajišťování předplatného) (pro ostatní); (38) elektronická pošta, elektronické nástěnky (služby -) (telekomunikační služby), komunikace (telefonní -), mobilní telefony (komunikace -), posílání zpráv, poskytování on-line fór, poskytování přístupu k databázím, poskytování telekomunikačních kanálů pro teleshoppingové služby, poskytování telekomunikačních připojení ke globální počítačové síti, poskytování uživatelského přístupu ke globální počítačové síti, přenos digitálních souborů, služby hlasové pošty, směrovací a spojovací služby pro telekomunikace, telefonické služby, telefony (komunikace pomocí -), telekomunikace (informace o -), telekomunikace (směrovací a spojovací služby pro -), telekonference (služby dálkových konferencí); (39) skladování (informace -), skladování elektronicky uložených dat nebo dokumentů.
(511) 35, 38, 39
(210) O-503292

(111) **335797**
(220) 21.04.2013
(151) 09.01.2014
(540)



(594) Kombinovaná
(591) Barevná
(730) **AMISPOL s.r.o.**, Tovární 1378/40, Ústí nad Labem, Ústí nad Labem-centrum, 40001, CZ
(740) ZEMAN - podkrušnohorská patentová a známková kancelář, Petr Zeman, patentový zástupce, Hradní 301/9, Loket, 35733
(510) (44) kosmetické služby, masáže, lázeňské služby, kadeřnické služby, manikúra, pedikúra, balneoterapie, fyzioterapie, služby solárií, služby termárií, služby zkrášlovacích salónů, provozování sauny, akupunktura, akupresura, zábaly, baňkování, gua sha, tejpování, kryolipolýza, radiofrekvenční ošetření, laserová lipolýza, ultrazvukové ošetření pokožky, diagnostika obtíží pohybového aparátu, tetování, pearsing.
(511) 44
(210) O-503742

(111) **336243**
(220) 04.07.2013
(151) 29.01.2014
(540)



(594) Kombinovaná
(730) **Obec Dřísy**, Poštovní 12, Dřísy, 27714, CZ
(510) (33) alkoholické nápoje, zejména vína všeho druhu; (35) organizování komerčních nebo reklamních výstav, marketingové studie v oblasti vinařství, zprostředkování obchodních záležitostí v oblasti vinařství, obchodní činnost se zemědělskými a vinařskými výrobky, maloobchod a velkoobchod se zemědělskými a vinařskými výrobky; (40) lisování ovoce, zpracování hroznů a vína, vinařství, vinohradnictví; (43) ubytovací služby, restaurace, vinárny, vinné sklepy, vinotéky, ochutnávky vín.
(511) 33, 35, 40, 43
(210) O-505780

(111) **336379**
(220) 04.07.2013
(151) 05.02.2014
(540)

Svatováclavská vinice

(592) Slovní
(730) **Obec Dřísy**, Poštovní 12, Dřísy, 27714, CZ
(510) (33) alkoholické nápoje, zejména vína všeho druhu; (35) organizování komerčních nebo reklamních výstav, marketingové studie v oblasti vinařství, zprostředkování obchodních záležitostí v oblasti vinařství, obchodní činnost se zemědělskými a vinařskými výrobky, maloobchod a velkoobchod se zemědělskými a vinařskými výrobky; (40) lisování ovoce, zpracování hroznů a vína, vinařství, vinohradnictví; (43) ubytovací služby, restaurace, vinárny, vinné sklepy, vinotéky, ochutnávky vín.
(511) 33, 35, 40, 43
(210) O-505779

(111) **336419**
(220) 05.04.2013
(151) 12.02.2014

(540) **ČUS - SERVISNÍ CENTRUM SPORTU**

- (592) Slovní
(730) **Česká unie sportu, z.s.**, Zátokova 100/2, Praha 6, 16017, CZ
(740) Macek and Partners, Mgr. Jiří Macek, Sázavská 751/16, Praha 2, Vinohrady, 12000
- (510) (9) přístroje fotografické, filmové, optické, přístroje pro záznam, převod, reprodukci zvuku nebo obrazu, magnetické nosiče zvukových záznamů, přístroje pro zpracování informací a počítače; (14) medaile; (16) tiskoviny a tiskářenské výrobky, letáky, časopisy, mapy, kalendáře, pohlednice, fotografie, diplomy, poutače, plakáty, katalogy, psací potřeby, kancelářské potřeby, papírenské zboží, papír, lepenka a plastické obaly a výrobky z materiálů v této třídě, pamětní medaile z papíru umělých hmot a jiné propagační a informační materiály a upomínkové předměty spadající do této třídy, těžítka; (21) výrobky z užitkového skla, porcelánu, keramiky a majoliky, sošky, figurky a vázy z porcelánu, keramiky a skla; (25) sportovní oděvy a doplňky - v rámci této třídy, sportovní a rekreační oblečení, zejména kalhoty, košile, svetry, bundy, dresy a jejich doplňky, sportovní prádlo, termoprádlo, plavky, rukavice, čepice, čelenky, šály, ponča, ponožky, návleky, sportovní a rekreační obuv, vše v rámci této třídy; (35) marketing, propagace a reklama v rámci této třídy, zejména propagace sportu, kulturních a společenských akcí, propagační, inzertní a reklamní činnost, zejména propagace sportu na regionální a celostátní úrovni, management, výstavy k reklamním a obchodním účelům, publikování textů k reklamním účelům, pomoc při řízení obchodní činnosti, obchodní administrativy, kancelářské práce, marketingová podpora; (36) realitní činnost, nájmy, pronájmy, ubytování, správa majetků, finanční podpora veškerých forem sportovních aktivit, pořádání sbírek; (37) údržba majetku; (38) medializace prostřednictvím rozhlasového nebo televizního vysílání; (39) organizování sportovních expedic, výletů, turistických a poznávacích cest, dopravní služby, provoz lanových drah, horských drah a lyžařských vleků včetně vleků vodních; (41) kulturní, sportovní, zábavní a vzdělávací soutěže a hry, společenské akce, organizování a pořádání závodů, anket a soutěží, zábavných a sportovních akcí a vystoupení, vyhlášení ocenění vítězů, školení, výchova, vzdělávání, zábava, sportovní výchova a vzdělávání, školení, kurzy, sportovní, kulturní a zábavní činnost, zejména organizování, pořádání a vyhodnocování vzdělávacích, zábavních a sportovních her a soutěží, organizování, provozování veškerých forem sportovních aktivit, pořádání soutěží a tombol, vydavatelská činnost, publikační činnost, provozování výchovných, vzdělávacích, školských a sportovních zařízení, včetně poskytování vzdělávací činnosti v obecně prospěšných společnostech, nadační činnost v oblasti sportovní; (42) vědecké a technologické služby a související výzkum v oblasti sportu, o oblasti pořádání závodů a soutěží a v oblasti společenských akcí; (43) zajištění stravování a nápojů a dočasné ubytování při sportovních akcích, závodech a soutěžích, kulturních a společenských akcích, rezervace přechodného ubytování; (44) zajištění lékařských služeb a péče o hygienu při sportovních akcích, závodech, soutěžích, kulturních a společenských akcích; (45) zajištění právních, bezpečnostních a osobních služeb (v rámci této třídy) při sportovních akcích, závodech a soutěžích, kulturních a společenských akcích.
- (511) 9, 14, 16, 21, 25, 35, 36, 37, 38, 39, 41, 42, 43, 44, 45
(210) O-503244

(111) **336879**
(220) 26.03.2013
(151) 05.03.2014
(540)



- (594) Kombinovaná
(730) **CUBE production s.r.o.**, Nuselská 46, Praha 4, 14000, CZ
(740) Mgr. David Krofta, advokát, Újezd 450/40, Praha 1 - Malá Strana, 11801
- (510) (16) brožury, časopisy, oběžníky, periodika, knihy; (35) marketing, reklama, reklama on-line v počítačové síti, reklamní agentury, pronájem reklamních materiálů, rozšiřování reklamních nebo inzertních materiálů, pronájem reklamních ploch, psaní reklamních textů, reklamní texty (vydávání, zveřejňování, oznámení, vyhlášení, publikování), pořádání veletrhů pro obchodní a reklamní účely, venkovní reklama, vyhledávání sponzorů, organizování komerčních a reklamních výstav; (37) servisní stanice vozidel (doplňování paliva a údržba), opravy automobilů, mytí automobilů, čištění automobilů, leštění a politura automobilů, mazání automobilů, údržba a opravy motorových vozidel; (39) pronájem automobilů, pronájem garáží, organizace cestovních zájezdů, organizování okružních výletů, pronájem parkovacích ploch, služby parkování automobilů, půjčování závodních automobilů; (41) vydávání knih, organizování a vedení konferencí, organizování a vedení kongresů, organizace a pořádání koncertů, organizování a vedení seminářů, organizování a vedení symposií, organizování kulturních nebo vzdělávacích výstav, organizování představení (manažerské služby), organizování soutěží (vzdělávacích nebo zábavných), organizování sportovních soutěží, plánování a organizování večírků, měření času při sportovních disciplínách, vydávání elektronických knih a časopisů on-line, služby zábavy, zábava - pobavení, organizování živých vystoupení, živé představení.
- (511) 16, 35, 37, 39, 41
(210) O-502966

(111) **337053**
(220) 25.03.2013
(151) 12.03.2014
(540)

SINGLTON

- (592) Slovní
(730) **Červinka Martin**, Elišky Krásnohorské 123/6, Praha 1, 11000, CZ
(510) (35) reklama, hudební management, prodej zvukových a zvukově obrazových záznamů, zprostředkování prodeje hudby - jak fyzických nosičů, tak i digitálního hudebního obsahu; (38) distribuce zvukových a zvukově obrazových záznamů v rámci této třídy; (39) distribuce zvukových a zvukově obrazových záznamů v rámci této třídy; (41) zábava (služby), výroba, rozmnožování a pronájem zvukových a zvukově obrazových záznamů.
- (511) 35, 38, 39, 41
(210) O-502917

(111) **337160**
(220) 22.10.2012
(151) 19.03.2014
(540)

profi-oděvy.cz

(594) Slovní grafická
(730) **AC-T servis, spol. s r.o.**, Náchodská 2485/61, Praha 9 - Horní Počernice, 19300, CZ
(510) (8) kladiva (ruční), kladiva zednická, vytahováky hřebíků, úhelníky, sochory, opasky na nářadí, nože, sekery, sekery tesařské, sekery dřevorubecké, řezné nástroje, ruční nástroje a nářadí, pokosnice, břity; (9) brýle, brýle proti slunci; (24) ložní pokrývky a příkrývky, ložní prádlo, lůžkové přehozy, lůžkoviny, plědy, pokrývky na stůl, polštáře, portiéry (závěsy), povlaky na polštáře, povlaky ochranné na polštáře, prádlo stolní, stolní ubrusky látkové.
(511) 8, 9, 24
(210) O-499117

(111) **337163**
(220) 07.11.2012
(151) 19.03.2014
(540)

PROFI ODĚVY

(594) Slovní grafická
(730) **AC-T servis, spol. s r.o.**, Náchodská 2485/61, Praha 9 - Horní Počernice, 19300, CZ
(510) (8) kladiva (ruční), kladiva zednická, vytahováky hřebíků, úhelníky, sochory, opasky na nářadí, nože, sekery, sekery tesařské, sekery dřevorubecké, řezné nástroje, ruční nástroje a nářadí, pokosnice, břity; (9) brýle, brýle proti slunci; (24) ložní pokrývky a příkrývky, ložní prádlo, lůžkové přehozy, lůžkoviny, plědy, pokrývky na stůl, polštáře, portiéry (závěsy), povlaky na polštáře, povlaky ochranné na polštáře, prádlo stolní, stolní ubrusky látkové.
(511) 8, 9, 24
(210) O-499527

(111) **337322**
(220) 15.04.2013
(151) 26.03.2014
(540)

ATIA

(592) Slovní
(730) **Miczko Matěj**, Ježkova 1054/10, Praha 3, Žižkov, 13000, CZ
(740) Ing. Jarmila Javoříková, patentový zástupce, Slunečná 4566, Zlín, 76005
(510) (9) přístroje pro zpracování informací, počítače, počítače přenosné - notebooky, tablety, počítačové programy (software) všeho druhu, počítačové sítě, datová centra, počítačové informační, řídicí a komunikační systémy, počítačové grafické programy, elektronické systémy/programy pro tvorbu a správu internetových (webových) stránek, příslušenství k počítačům spadající do této třídy - servery, monitory, tiskárny, klávesnice, myši, modemy, ovladače, čipy, kabely, přístroje pro záznam, převod a reprodukci zvuku nebo obrazu, audio-vizuální technika, reproduktory, hi-fi technika, sluchátka, paměťová média - nosiče dat všeho druhu v elektronické nebo magnetické podobě, přístroje telekomunikační techniky, telefonní přístroje, satelitní technika, elektronické systémy pro přenos dat,

kódovací systémy, mobilní telefony, programy (software) pro mobilní telefony, aplikace pro mobilní telefony, přístroje pro měření, regulaci, vážení, kontrolu a signalizaci, elektronické zabezpečovací systémy, navigační přístroje, čtecí a identifikační přístroje, elektronické platební a identifikační karty, přístroje pro vedení, výrobu, přepínání, přeměnu, akumulaci, regulaci nebo řízení elektrického proudu, přístroje optické, filmové a fotografické, prezentační/promítací technika, přístroje televizní, přístroje kabelové a internetové televize, kopírovací stroje, faxy, skartovací, počítačové a pokladniční stroje a jiné kancelářské přístroje spadající do této třídy, elektroinstalací materiály, kabely, optické kabely, vědecké aparáty a přístroje, elektrosoučástky všeho druhu spadající do této třídy, baterie a akumulátory, součásti a náhradní díly uvedených přístrojů a zařízení spadající do této třídy; (35) automatizované i ruční zpracování dat, správa obchodních dat, informační servis-slужby databank, poskytování obchodních a podnikatelských informací, činnost podnikatelských, organizačních a ekonomických poradců, administrativní práce, kopírovací práce, reklamní a marketingové činnosti, organizování a pořádání reklamních a prodejních akcí, průzkumy trhu, podnikatelský průzkum, velkoobchodní, maloobchodní a elektronický prodej elektronických přístrojů, zejména počítačové a telekomunikační techniky, software a počítačového příslušenství, obchodní zastoupení jiných podnikatelských subjektů, předvádění výrobků, zaslání reklamních materiálů, obchodní poradenství, pomoc při řízení firmy nebo obchodu, poskytování obchodních slev, obchodní zprostředkování uvedených služeb, poskytování obchodních a podnikatelských informací; (37) servisně-montážní a opravárenské činnosti v oblasti elektro, servis, montáž a opravy elektrických a elektronických zařízení, zejména počítačové techniky, telekomunikační techniky a spotřební elektroniky, revize a zkoušky elektrických a elektronických přístrojů a zařízení, elektroinstalace, instalace počítačových sítí, poskytování servisně-montážních a opravárenských informací; (38) počítačová komunikace, přenosy zpráv pomocí počítačů, elektronická pošta, přenosy digitálních souborů, telefonická komunikace, telekomunikační služby, bezdrátové vysílání, televizní, rádiové nebo satelitní vysílání, telekonference, videokonference, provoz a pronájem telekomunikačních/počítačových sítí, provoz internetových stránek či jiných telekomunikačních portálů, pronájem telekomunikační techniky, pronájem přístrojů a zařízení pro přenos dat, pronájem modemů, zprostředkování služeb v oblasti telekomunikací, pronájem prostoru na telekomunikačních/počítačových sítích, poskytování informací a poradenství v oblasti počítačové komunikace a telekomunikací; (42) tvorba počítačových programů (software) - programování počítačů, zhotovování software na zakázku, tvorba počítačových/informačních systémů a aplikací, tvorba počítačových systémů pro elektronické obchodování (tvorba e-shopů), výzkum, vývoj a projektování software, činnosti počítačových programátorů - aktualizace software, kopírování software, analýza software, instalace software, opravy software, správa a zálohování počítačových dat, regenerace počítačových dat, pronájem výpočetní techniky, software a informačních systémů, poradenská a analytická činnost v oblasti výpočetní techniky, software a informatiky, počítačová grafika, grafický a průmyslový design, grafické návrhy a tvorba internetových (webových) stránek, webhosting, tvorba multimediálních aplikací, prezentací a dokumentů, 3D kreslení a projektování, 3D modelace, projektová činnost, měřicí, zkušební a kontrolní činnosti, výzkum a vývoj v oblasti informatiky, informačních technologií a výpočetní techniky.

(511) 9, 35, 37, 38, 42
(210) O-503538

(111) **337413**
(220) 03.05.2013
(151) 02.04.2014
(540)



(594) Kombinovaná
(591) Barevná
(730) **ŠANDERA, s.r.o.**, Hlavní 545, Chýně, 25303, CZ
(510) (29) konzervované ovoce a zelenina, mražené ovoce a zelenina, sušené ovoce a zelenina, saláty ovocné, saláty zeleninové; (30) konzervované bylinky zahradní (koření), koření; (31) ovoce čerstvé, zelenina čerstvá, bylinky čerstvé, citrusové ovoce; (32) nealkoholické ovocné šťávy a nealkoholické nápoje z ovocných šťáv, zeleninové šťávy (nápoje); (35) kanceláře dovozní a vývozní, dodavatelské služby pro třetí osoby, velkoobchod ovocem a zeleninou, obchod, nákup, prodej, maloobchod a specializovaný maloobchod s ovocem a zeleninou; (39) rozvoz ovoce a zeleniny, doručování zboží, dovoz, doprava, pronájem skladišť, skladování, chlazené skladování; (43) zásobování restaurací, hotelů, škol, školek, jídelen, kanceláří, cateringových společností, obchodů a velkoobchodů potravinami; (44) pěstování ovoce a zeleniny.
(511) 29, 30, 31, 32, 35, 39, 43, 44
(210) O-504082

(111) **337533**
(220) 10.09.2013
(151) 09.04.2014
(540)



(593) Obrazová
(730) **ZŠ a MŠ Pohádka**, Mandysova 1434, Hradec Králové, 50012, CZ
(740) PROPATENT, Ing. Vlasta Sedláčková, patentový zástupce, Pod Pekařkou 107/1, Praha 4, Podolí, 14700
(510) (39) organizování cest; (41) výuka, vzdělávání, zábava, sportovní a kulturní aktivity; (43) služby zajišťující stravování a nápoje.
(511) 39, 41, 43
(210) O-507410

(111) **337609**
(220) 26.02.2013
(151) 23.04.2014
(540)



(594) Kombinovaná
(591) Barevná
(730) **Česká spořitelna - penzijní společnost, a.s.**, Poláčkova 1976/2, Praha 4, 14021, CZ
(510) (16) reklamní, inzertní a propagační materiály a tiskoviny všeho druhu, vše v rámci této třídy; (35) propagační, reklamní a inzertní služby prostřednictvím jakéhokoliv média; (36) finanční a investiční služby, penzijní připojištění, penzijní spoření, důchodové spoření, činnost penzijních fondů, důchodové fondy.
(511) 16, 35, 36
(210) O-502145

(111) **337841**
(220) 13.03.2013
(151) 07.05.2014
(540)

SKLIZENO

(592) Slovní
(730) **MyFoodMarket, s.r.o.**, Masná 27/9, Brno, Trnitá, 60200, CZ
(740) Mgr. Tomáš Polcar, advokát, Radnická 386/1, Brno, Brno-město, 60200
(510) (16) papířské zboží, papír a výrobky z papíru, tiskoviny a polygrafické výrobky všeho druhu, knihy, periodika, neperiodika, katalogy, brožury, informační materiály, prospekty, plakáty, fotografie, odborné publikace, kancelářské potřeby s výjimkou nábytku, obaly a obalové materiály; (29) maso (zejména hovězí a vepřové), ryby, drůbež, zvěřina, uzeniny a jiné masné výrobky; (31) živá zvířata, krmivo pro zvířata, slad na výrobu piva a lihovin; (35) provozování velkoobchodů a maloobchodů s potravinami, stánkový prodej potravin, inzertní, reklamní a propagační služby, pomoc při řízení obchodní činnosti, obchodní administrativa, výstavy k reklamním a obchodním účelům, pořádání trhů, kancelářské práce, marketingové služby, zprostředkování obchodních záležitostí (zákaznický servis, tj. zajišťování odbytu, zastupování při obchodních jednáních, sjednávání obchodních podmínek), rozmnožování a tisk reklamních a propagačních dokumentů, automatické zpracování dat, aranžerství, teleshopping, organizace spotřebitelských soutěží reklamního charakteru zaměřených zejména na podporu prodeje, vyhlášení výsledků soutěží reklamního charakteru zaměřených zejména na podporu prodeje, organizace spotřebitelských soutěží - v rámci této třídy, spotřebitelská anketa, propagace výherce soutěže či ankety, reklamní, inzertní a propagační činnost, marketing, poskytování informací komerčního nebo reklamního charakteru, multimediálních informací komerčního charakteru, on-line inzerce, pronájem informačních míst v rámci této třídy, činnost reklamní agentury, činnost ekonomických a/nebo organizačních poradců, zprostředkování v obchodních vztazích, automatizované zpracování dat, pomoc při provozování obchodů a obchodních činností průmyslového nebo obchodního podniku; (40) řeznictví (zejména bourání, zpracování a vyzrávání masa), uzenářství, výroba potravin; (41) vydavatelská a nakladatelská činnost, s výjimkou vydávání reklamních a náborových textů, vydávání knih, on-line vydávání knih a časopisů v elektronické formě, poskytování elektronických publikací on-line (bez možnosti kopírování), elektronická ediční činnost v malém (DTP služby), organizování a vedení konferencí, kurzů a školení, organizování vědomostních soutěží, zveřejňování textů, mimo reklamní; (43) služby zajišťující stravování a nápoje, cateringové služby, hostinská činnost.
(511) 16, 29, 31, 35, 40, 41, 43
(210) O-502566

(111) **338104**
(220) 10.04.2013
(151) 21.05.2014
(540)



(594) Kombinovaná
(730) Švrčula Petr, Dr. Ed. Beneše 142, Sušice, 34201, CZ
(510) (21) skleněné a porcelánové výrobky spadající do této třídy; (35) zprostředkování prodeje a velkoobchodní, maloobchodní a internetový prodej skleněných a porcelánových výrobků, propagační a reklamní činnost; (40) úpravy skleněných výrobků, broušení, malování, gravírování, leptání a pískování skla, úpravy skleněných výrobků pomocí laseru.
(511) 21, 35, 40
(210) O-503384

(111) **338204**
(220) 20.03.2013
(151) 28.05.2014
(540)



(594) Kombinovaná
(730) Velkoobchod ORION s.r.o., Nedošín 132, Litomyšl, 57001, CZ
(740) JUDr. Michal Novák, advokát, Tyršova 231, Litomyšl, Litomyšl-Město, 57001
(510) (7) kuchyňské (domácí) roboty, mixéry, mlýnky a kráječe s elektrickým pohonem, vysavače a jiné čističe a úklidové stroje, součásti a náhradní díly uvedených strojů; (21) potřeby (výrobky) pro domácnost a kuchyň spadající do této třídy, kuchyňské nádobí, hrnce, pánve, poklice, talíře, kuchyňské formy, nádoby pro nápoje a potraviny, mísy a misky, sklenice, hrnky a šálky, nádoby, přepravky, krabice pro domácnost a kuchyň, chladicí nádoby, termosky, speciální gastronomické potřeby spadající do této třídy, čističe a úklidové potřeby a nástroje spadající do této třídy, lapače hmyzu, potřeby toaletní uvedené v této třídě, koupelnové držáky a zásobníky pro toaletní výrobky, dekorativní předměty pro domácnost a kuchyň spadající do této třídy, sklo surové nebo opracované, sklo emailované (smaltované), sklo malované, sklo křišťálové, sklo opálové, porcelán, předměty umělecké ze skla nebo porcelánu, kamenina, keramika na použití v domácnosti, květináče; (35) obchodní činnost zásilkového velkoobchodu a slevového portálu v rámci této třídy a maloobchodní, velkoobchodní a elektronický prodej potřeb pro domácnost a kuchyň, nádobí, potřeb pro koupelnu a toaletu, elektrických domácích nebo kuchyňských spotřebičů a přístrojů pro vaření, pečení a grilování, potřeb pro zahradu, čisticích a úklidových strojů a potřeb, kosmetiky, nářadí a hobby potřeb, bytového textilu, nábytku, hraček a her, sportovních potřeb, papírových výrobků, skla a keramiky, drobných auto - moto potřeb, kancelářských a školních potřeb, oděvu a obuvi, dekorativních předmětů a dárků, obchodní zastoupení podnikatelských subjektů, zejména výrobců, předvádění výrobků, reklamní distribuce vzorků výrobků, zaslání reklamních materiálů zákazníkům, reklamní a marketingová činnost, inzerce, průzkumy trhu, obchodní nebo podnikatelský průzkum, organizování a pořádání reklamních a prodejních akcí, poskytování obchodních slev zákazníkům, poskytování obchodních a podnikatelských informací, obchodní zprostředkování a pomoc při řízení obchodní činnosti, činnosti organizačních, ekonomických a podnikatelských poradců, automatizované zpracování a správa obchodních dat, administrativní činnosti, kopírování dokumentů.

(511) 7, 21, 35
(210) O-502827

(111) **338566**
(220) 26.09.2013
(151) 11.06.2014

(540) **světový romský festival Khamoro**

(592) Slovní
(730) Silajdžic Džemil, Francouzská 20, Praha 2, 12000, CZ
(740) PROPATENT, Ing. Vlasta Sedláčková, patentový zástupce, Pod Pekařkou 107/1, Praha 4, Podolí, 14700
(510) (41) hudební produkce, organizace a pořádání koncertů, organizování a vedení konferencí, organizování a vedení seminářů, organizování kulturních nebo vzdělávacích výstav, filmová projekce, filmová produkce, divadlo, organizování živých vystoupení, živé představení, módní přehlídky pro zábavu (organizace), výroba videofilmů, vzdělávací informace.
(511) 41
(210) O-507862

(111) **338704**
(220) 11.09.2013
(151) 18.06.2014
(540)

invia

(594) Slovní grafická
(730) Invia.cz, a.s., Bělehradská 299/132, Praha 2, Vinohrady, 12000, CZ
(740) DANĚK & PARTNERS Advokátní a patentová kancelář, Ing. Dr. Vilém Daněk Ph.D., LL.M., Vinohradská 17, Praha 2, 11000
(510) (35) propagační činnost, propagace nabídek zájezdů a pobytů cestovních kanceláří, reklama, prodej internetové reklamy, pomoc při řízení obchodní činnosti, obchodní administrativa, kancelářské práce, zadávání dat, správa databáze; (39) doprava, balení a skladování zboží, organizování cest, organizace a prodej vlastních zájezdů tuzemských i zahraničních, poradenská činnost v oblasti cestovního ruchu, rezervace v oblasti přepravních služeb, zprostředkovatelská činnost v oblasti cestovního ruchu; (43) rezervace v oblasti ubytování, služby zajišťující stravování a nápoje, dočasné ubytování, zajištění ubytování v tuzemsku.
(511) 35, 39, 43
(210) O-506604

(111) **339205**
(220) 23.04.2013
(151) 16.07.2014
(540)



(594) Kombinovaná
(730) ČFTA produkce, s.r.o., Karlovo náměstí 19/285, Praha 2 Nové Město, 12000, CZ
(740) Dana Lukajová, patentový zástupce, Voršilská 10, Praha 1, 11000
(510) (35) reklamní, inzertní a propagační činnost, marketing, poskytování informací komerčního nebo reklamního charakteru, poskytování multimediálních informací komerčního charakteru, komerční využití

Internetu v oblastech komerčních internetových médií a vyhledávacích služeb, činnost reklamní agentury, zprostředkování v obchodních vztazích, merchandising, franchising, automatizované zpracování dat, organizační zabezpečování televizního vysílání, předvádění zboží prostřednictvím Internetu za účelem reklamy a/nebo prodeje, přeskupování a shromažďování (kromě dopravy) různých výrobků pro třetí osoby za účelem umožnit spotřebiteli pohodlně vybrat a prohlížet a kupovat (kromě přepravy) prostřednictvím katalogu a/nebo Internetu a/nebo zásilkového prodeje, organizace reklamních nebo komerčních výstav, správa výstavních prostor (komerčních nebo reklamních), maloobchodní činnost v oblasti prodeje zboží zařazeného do tř. 1-34, vytváření pozitivních vztahů s veřejností (Public Relations), distribuce propagačních materiálů, marketingové a reklamní poradenství, marketingové služby, průzkum a analýzy trhu, kancelářské služby, průzkum a konzultační služby v oblasti médií spadající do této třídy, plánování, nákup a zprostředkování prostoru pro reklamu, zajišťování informací týkajících se shora uvedených služeb, reklama a propagace a marketing v oblasti filmové tvorby, pořádání obchodních akcí k propagačním účelům; (38) telekomunikace, služby umožňující komunikaci jedné osoby s druhou, televizní vysílání, digitální vysílání televizní nebo rozhlasové, služby internetové televize, televizní vysílání programů, televizní vysílání zábavných, vzdělávacích, výchovných, soutěžních, diskusních a informačních pořadů, rozhlasové vysílání, šíření elektronických časopisů, elektronických periodik, knih v elektronické podobě, šíření audio nebo audiovizuálních děl prostřednictvím informační nebo datové nebo elektronické nebo komunikační nebo telekomunikační nebo počítačové sítě, poradenská činnost v oblasti sdělovacích prostředků; (41) výchova, vzdělávání, zábava, sportovní, soutěžní a kulturní aktivity, informační služby v oblasti zábavy, kultury, soutěží, výchovy a vzdělávání, provozování webových stránek se zaměřením na kulturu a zábavu a vzdělávání, webový portál z oblasti kultury, zábavy a vzdělávání, nakladatelství a vydavatelství, ediční činnost, publikační činnost, redakce a příprava materiálů pro tisk, fotografické služby, nahrávání nosičů zvukových nebo obrazově zvukových, půjčování nahrávaných zvukových a zvukově obrazových záznamů, půjčování audiovizuálních nebo hudebních děl, tvorba audiovizuálních děl, televizní zpravodajství, TV produkce, filmová produkce, výroba televizních programů, tvorba programů, výroba videofilmů, tvorba a výroba televizních a audiovizuálních programů, příprava a natáčení televizních pořadů, agenturní činnost v oblasti kultury, informační nebo konzultační nebo zprostředkovatelské služby v oblasti kultury, výchovy, zábavy a sportu, výchovná, vzdělávací, soutěžní a zábavní činnost, zábavní nebo kulturní nebo vzdělávací představení, organizace společenských a kulturních akcí, organizace, provozování a provádění her a soutěží i veřejných, promítání filmů, výstavní činnost v oblasti kultury nebo zábavy nebo výchovy nebo vzdělávání, předávání, vyhlašování a organizování uměleckých cen a soutěží, především cen za televizní, filmová a podobná díla a výkony, hlasování o filmových a televizních cenách, půjčování filmů, knih, tiskovin, pronájem a půjčování audiovizuálních děl, audiopřístrojů, videopřístrojů, videorekordérů, videokamer, fotoaparátů, promítaček, rozhlasových a televizních přijímačů, kulturních a vzdělávacích potřeb a přístrojů spadající do této třídy, půjčování a pronájem obrazů, dekorací, poskytování výše uvedených služeb v elektronické nebo počítačové formě, agenturní služby vztahující se k výše uvedenému, zajišťování kin a divadel, filmová studia, cirkusy, klubové služby (výchovně-zábavné), informace o možnostech zábavy, zábava a kultura a vzdělávání nabízené on-line z počítačové sítě, pořádání kulturních, sportovních a zábavních akcí k propagačním účelům, poskytování on-line elektronických publikací a děl (bez možnosti stažení), poskytování on-line audiovizuálních děl bez možnosti stažení, poskytování on-line elektronických publikací, vydávání elektronických knih a on-line časopisů, poskytování publikací z celosvětové počítačové sítě nebo Internetu s možností prohledávání.

(511) 35, 38, 41
(210) O-503830

(111) **339816**
(220) 23.09.2013
(151) 13.08.2014
(540)

WORMSAKTIV STIMUL

(592) Slovní
(730) **ENZYCORP GLOBAL s.r.o.**, Pod Markétou 22, Praha 22 - Hájek, 10400, CZ
(740) PROPATENT, Ing. Vlasta Sedláčková, patentový zástupce, Pod Pekařkou 107/1, Praha 4, Podolí, 14700
(510) (1) chemické přípravky pro zlepšení kondice rostlin a jejich regeneraci, chemické přípravky pro vitalizaci půdy a pro podporu půdních bakterií a enzymatických reakcí, přípravky pro zlepšování účinku hnojiv; (5) přípravky pro odpuzování a ničení škůdců; (35) maloobchod a velkoobchod chemickými přípravky pro zlepšení kondice rostlin a jejich regeneraci, chemickými přípravky pro vitalizaci půdy a pro podporu půdních bakterií a enzymatických reakcí a přípravky pro zlepšování účinku hnojiv a přípravky pro odpuzování a ničení škůdců.
(511) 1, 5, 35
(210) O-507756

(111) **340321**
(220) 05.04.2013
(151) 10.09.2014
(540)

ČESKÁ UNIE SPORTU

(592) Slovní
(730) **Česká unie sportu, z.s.**, Zátokova 100/2, Praha 6, 16017, CZ
(740) Macek and Partners, Mgr. Jiří Macek, Sázavská 751/16, Praha 2, Vinohrady, 12000
(510) (9) přístroje fotografické, filmové, optické, přístroje pro záznam, převod, reprodukci zvuku nebo obrazu, magnetické nosiče zvukových záznamů, přístroje pro zpracování informací a počítače.
(511) 9
(210) O-503247

(111) **341676**
(220) 15.04.2013
(151) 05.11.2014
(540)

EGGENBERG OLD CZECH BEER

(592) Slovní
(730) **Pivo Český Krumlov a.s.**, Pivovarská 27, Latrán, Český Krumlov, 38101, CZ
(740) Ing. Jaroslav Novotný, patentový zástupce, Římská 45/2135, Praha 2, 12000
(510) (32) pivo vyráběné v souladu se specifikací chráněného zeměpisného označení ČESKÉ PIVO; (35) zprostředkování obchodu s pivem vyráběným v souladu se specifikací chráněného zeměpisného označení ČESKÉ PIVO.
(511) 32, 35
(210) O-503535

(111) **342533**
(220) 17.10.2012
(151) 10.12.2014
(540)



(594) Kombinovaná
(591) Barevná
(730) **DG Tip, spol. s r.o.**, K Terminálu 687/2, Brno, 61900, CZ
(740) Mgr. Lukáš Dlabáček, patentový zástupce, Bolzanova 5, Brno, 61800
(510) (19) nekovové okenní parapety, plotovky a bednění, řezivo stavební, řezivo truhlářské, překližky stavební, překližky truhlářské, překližky letecké, dřevotřísky, laminátové desky, podlahy nekovové, laťovky, desky dřevěné,

laminované, dýhované, tvarovatelné, desky pro konstrukční účely, dřevovláknité desky, palubky podlahové, palubky obkladové, dveře dřevěné, vnitřní, vchodové, dveřní prahy nekovové, dveřní zárubně nekovové, bednicí dílce a lešeňové podlahy nekovové, dřevoplastové terasy, dřevoplastové desky, dřevoplastové ploty, dřevoplastové zábradlí; (35) provozování obchodní činnosti v oblasti obchodu se dřevem a řezivem včetně palivového dřeva, propagační činnost, reklama, pomoc při řízení obchodní činnosti, obchodní administrativa, kancelářské práce; (42) služby architektů a projektantů, výtvarné návrhy exteriérů a interiérů, designérská činnost, počítačová grafika a design, grafický a průmyslový design, architektonické řešení staveb a přístaveb, služby technických poradců v oblasti stavebnictví (znalecké posudky), architektury a projektových prací, architektonické poradenství, inženýrská činnost v investiční výstavbě, zajišťování studií domů, bytů a přístaveb, zajišťování projektové dokumentace domů a bytů a jejího zpracování, expertní činnost ve výstavbě.

(511) 19, 35, 42
(210) O-499016

(111) **342534**
(220) 17.10.2012
(151) 10.12.2014
(540)

NEXTWOOD

(592) Slovní
(730) **DG Tip, spol. s r.o.**, K Terminálu 687/2, Brno, 61900, CZ
(740) Mgr. Lukáš Dlabáček, patentový zástupce, Bolzanova 5, Brno, 61800
(510) (19) nekovové okenní parapety, plotovky a bedně, řezivo stavební, řezivo truhlářské, překližky stavební, překližky truhlářské, překližky letecké, dřevotřísky, laminátové desky, podlahy nekovové, laťovky, desky dřevěné, laminované, dýhované, tvarovatelné, desky pro konstrukční účely, dřevovláknité desky, palubky podlahové, palubky obkladové, dveře dřevěné, vnitřní, vchodové, dveřní prahy nekovové, dveřní zárubně nekovové, bednicí dílce a lešeňové podlahy nekovové, dřevoplastové terasy, dřevoplastové desky, dřevoplastové ploty, dřevoplastové zábradlí; (35) provozování obchodní činnosti v oblasti obchodu se dřevem a řezivem včetně palivového dřeva, propagační činnost, reklama, pomoc při řízení obchodní činnosti, obchodní administrativa, kancelářské práce; (42) služby architektů a projektantů, výtvarné návrhy exteriérů a interiérů, designérská činnost, počítačová grafika a design, grafický a průmyslový design, architektonické řešení staveb a přístaveb, služby technických poradců v oblasti stavebnictví (znalecké posudky), architektury a projektových prací,

architektonické poradenství, inženýrská činnost v investiční výstavbě, zajišťování studií domů, bytů a přístaveb, zajišťování projektové dokumentace domů a bytů a jejího zpracování, expertní činnost ve výstavbě.

(511) 19, 35, 42
(210) O-499017

(111) **348540**
(220) 21.06.2013
(151) 23.09.2015
(540)

Sofie Bydlení

(592) Slovní
(730) **ESPRIT BOHEMIA s.r.o.**, Skořicová 257/7, Praha 10, Křeslice, 10400, CZ
(740) Ing. Michal Jupa, patentový zástupce, Na Baních 1385, Praha 5 - Zbraslav, 15600
(510) (16) papír, výrobky z papíru v rámci této třídy, časopisy, knihy, noviny, periodické i neperiodické publikace, učebnice, prospekty, letáky, plakáty, fotografie, portréty, obrazy, grafiky, kalendáře, katalogy, obálky, přání a další propagační materiály v rámci této třídy; (35) tvorba reklamy, šíření propagačních informací, reklamní propagační činnost, rozšiřování a poskytování reklamních a inzertních materiálů, periodických a neperiodických tiskovin, zejména novin, časopisů určených pro reklamu a propagaci, prospektů, letáků, katalogů, reklamní literatury, reklama prostřednictvím sítě Internet, reklama on-line v počítačové síti, zprostředkovatelská činnost v oblasti obchodu a provozování e-shopu s časopisy, novinami, periodiky všeho druhu a reklamními materiály všeho druhu, průzkumy trhu, průzkumy veřejného mínění, inzerce, marketing, obchodní partnerství, styk s veřejností; (41) nakladatelská a vydavatelská činnost, ediční činnost, publikační činnost, psaní textů a scénářů všeho druhu (s výjimkou reklamních), tvorba audiovizuálních děl a programů, tvorba a vydávání časopisů, periodik, knih, publikací, novin, letáků, fotografií - v papírové i elektronické podobě, fotografování, organizování a pořádání kulturních, výchovných, vzdělávacích, zábavních a sportovních akcí, slavností, přehlídek, festivalů a soutěží, novinářská a publicistická činnost, reportérské služby, zpravodajské služby, obrazové zpravodajství.

(511) 16, 35, 41
(210) O-505472

Zániky ochranných známek uplynutím doby platnosti

Kapitola obsahuje údaje o ochranných známkách, které zanikly uplynutím doby platnosti podle ustanovení § 29 odst. 1 zákona č. 441/2003 Sb.

Číslo zápisu (111)	Číslo přihlášky (210)	Datum zániku (141)
110120	1515	01.03.2022
161783	45993	09.03.2022
165231	52595	09.03.2022
175033	67116	09.03.2022
175957	67095	06.03.2022
176112	66220	28.02.2022
176113	66221	28.02.2022
176652	67017	03.03.2022
176679	67104	09.03.2022
177744	66866	27.02.2022
177957	66885	28.02.2022
187312	66892	28.02.2022
248849	177281	01.03.2022
248850	177287	01.03.2022
248852	177294	01.03.2022
248853	177297	01.03.2022
248856	177404	06.03.2022
248873	177475	07.03.2022
249610	177159	27.02.2022
249617	177169	27.02.2022
249621	177173	27.02.2022
249622	177174	27.02.2022
249625	177180	27.02.2022
249626	177182	27.02.2022
249631	177201	27.02.2022
249633	177212	28.02.2022
249654	177315	04.03.2022
249655	177341	04.03.2022
249667	177368	05.03.2022
249670	177373	05.03.2022
249671	177374	05.03.2022
249672	177375	05.03.2022
249680	177412	06.03.2022
249681	177413	06.03.2022
249691	177510	08.03.2022
250872	177153	27.02.2022
250873	177213	28.02.2022
250876	177254	28.02.2022
250877	177255	28.02.2022
250878	177256	28.02.2022
250895	177464	07.03.2022
250897	177467	07.03.2022
250902	177487	07.03.2022
250905	177513	08.03.2022
251559	177193	27.02.2022
251567	177257	28.02.2022
251568	177258	28.02.2022
251569	177269	28.02.2022
251578	177401	06.03.2022

Číslo zápisu (111)	Číslo přihlášky (210)	Datum zániku (141)
251579	177402	06.03.2022
251580	177419	06.03.2022
252315	177396	05.03.2022
252320	177435	06.03.2022
253119	177207	27.02.2022
253121	177226	28.02.2022
253129	177340	04.03.2022
253130	177342	04.03.2022
253133	177429	06.03.2022
253137	177515	08.03.2022
254247	177532	08.03.2022
254899	177228	28.02.2022
255581	177208	27.02.2022
255582	177267	28.02.2022
257150	177181	27.02.2022
258749	177505	08.03.2022
260196	177295	01.03.2022
260836	177296	01.03.2022
266620	177270	28.02.2022
271527	177472	07.03.2022
277898	177611	09.03.2022
325968	493207	05.03.2022
326384	493111	01.03.2022
326392	493308	08.03.2022
326611	493164	05.03.2022
326724	493014	27.02.2022
326729	493263	07.03.2022
326840	493046	28.02.2022
326842	493110	01.03.2022
326843	493210	05.03.2022
326844	493311	08.03.2022
326931	493056	28.02.2022
326933	493166	05.03.2022
326934	493237	06.03.2022
326935	493238	06.03.2022
327060	493061	28.02.2022
327063	493064	28.02.2022
327066	493171	05.03.2022
327070	493265	07.03.2022
327074	493333	09.03.2022
327075	493335	09.03.2022
327077	493347	09.03.2022
327079	493350	09.03.2022
327206	493120	01.03.2022
327207	493121	01.03.2022
327208	493122	01.03.2022
327210	493167	05.03.2022
327211	493341	09.03.2022
327326	493024	27.02.2022

Číslo zápisu (111)	Číslo přihlášky (210)	Datum zániku (141)
327327	493025	27.02.2022
327329	493042	28.02.2022
327333	493264	07.03.2022
327470	493028	27.02.2022
327473	493185	05.03.2022
327475	493291	08.03.2022
327479	493322	08.03.2022
327583	493232	06.03.2022
327584	493233	06.03.2022
327585	493240	06.03.2022
327586	493241	06.03.2022
327587	493312	08.03.2022
327666	492998	27.02.2022
327667	493023	27.02.2022
327672	493150	02.03.2022
327674	493314	08.03.2022
327675	493315	08.03.2022
327792	493134	02.03.2022
327793	493135	02.03.2022
327794	493136	02.03.2022
327800	493229	06.03.2022
327801	493248	06.03.2022
327804	493292	08.03.2022
327806	493326	08.03.2022
328012	493197	05.03.2022
328014	493287	07.03.2022
328015	493288	07.03.2022
328155	493010	27.02.2022
328159	493045	28.02.2022
328162	493145	02.03.2022
328163	493214	06.03.2022
328164	493225	06.03.2022
328166	493327	09.03.2022
328265	493013	27.02.2022
328266	493055	28.02.2022
328277	493299	08.03.2022
328278	493301	08.03.2022
328360	492997	27.02.2022
328363	493199	05.03.2022
328365	493228	06.03.2022
328367	493309	08.03.2022
328481	493118	01.03.2022
328482	493130	01.03.2022
328483	493143	02.03.2022
328485	493266	07.03.2022
328486	493267	07.03.2022
328487	493273	07.03.2022
328598	491902	28.02.2022
328686	493247	06.03.2022

Číslo zápisu (111)	Číslo přihlášky (210)	Datum zániku (141)
328782	493249	06.03.2022
328783	493306	08.03.2022
328882	493226	06.03.2022
329029	493236	06.03.2022
329118	493137	02.03.2022
329221	493253	07.03.2022
329330	493152	02.03.2022
329331	493155	02.03.2022
329333	493157	02.03.2022
329335	493162	02.03.2022
329336	493310	08.03.2022

Číslo zápisu (111)	Číslo přihlášky (210)	Datum zániku (141)
329337	493318	08.03.2022
329338	493323	08.03.2022
329339	493325	08.03.2022
329340	493328	08.03.2022
329478	493004	27.02.2022
329479	493005	27.02.2022
329480	493043	28.02.2022
329590	493313	08.03.2022
329810	492988	27.02.2022
330022	493224	06.03.2022
330163	493245	06.03.2022

Číslo zápisu (111)	Číslo přihlášky (210)	Datum zániku (141)
330285	493317	08.03.2022
332633	493262	07.03.2022
334694	493215	06.03.2022
338637	493282	07.03.2022
339632	493227	06.03.2022
340462	493320	08.03.2022
343839	493034	28.02.2022
344492	493117	01.03.2022
368706	493154	02.03.2022

Změny vlastníků ochranných známek

Kapitola obsahuje údaje o ochranných známkách, které byly převedeny nebo přešly ve smyslu ustanovení § 15 odst. 1, 2 a § 16 zákona č. 441/2003 Sb. na jiného vlastníka v rozsahu všech zapsaných výrobků nebo služeb.

Číslo zápisu (111)	Dřívější vlastník (770)	Nynější vlastník (730)	S účinností od (580)
95820	PLR IP Holdings, LLC, 4350 Baker Road, Minnetonka, MN, US	Polaroid IP B.V., Hoge Bothofstraat 45, 7511ZA, Enschede, NL	27.09.2022
157435	PLR IP Holdings, LLC, 4350 Baker Road, Minnetonka, MN, US	Polaroid IP B.V., Hoge Bothofstraat 45, 7511ZA, Enschede, NL	27.09.2022
160977	CheMont Engineering SE, Botanická 606/24, Brno, Veveří, 60200, CZ	Marhan Karel Bc., Leitnerova 975/34, Brno, Staré Brno, 60200, CZ	27.09.2022
181151	Frito-Lay Trading Company (Europe) GmbH, Spitalgasse 2, CH-3011 Bern, CH	TROPICANA PRODUCTS UK Ltd., Building 4 Chiswick Park, 566 Chiswick High Road, London W4 5YE, GB	26.09.2022
234578	Terzijský Marcel, Písnická 752/44, Praha 4, 14200, CZ	Represent Clothing Limited, Unit 1 Northgate Close, Horwich, Bolton, BL6 6PQ, GB	26.09.2022
258954	Pavel Hůla, Sečská 1875/11, Praha 10, 10000, CZ	Sedláková Hůlová Lucie, Zahradní 313, Řitka, 25203, CZ	22.09.2022
280787	Mediaboard.cz s.r.o., Dělnická 213/12, Praha 7, Holešovice, 17000, CZ	Livesport s.r.o., Bucharova 2928/14a, Praha 5, Stodůlky, 15800, CZ	26.09.2022
280788	Mediaboard.cz s.r.o., Dělnická 213/12, Praha 7, Holešovice, 17000, CZ	Livesport s.r.o., Bucharova 2928/14a, Praha 5, Stodůlky, 15800, CZ	26.09.2022
366528	PepsiCo International Pte Ltd., 99 Bukit Timah Road, Alfa Centre #05-01, Singapore 2299835, SG	KEVITA, INC., 1333 S. Mayflower Avenue, Monrovia, 91016, CA, US	26.09.2022
368326	ZELENÝ LUPENY s.r.o., Pod altánem 9/105, Praha 10, Strašnice, 10000, CZ	KYTKY OD PEPY a.s., Holečkova 789/49, Praha 5, Smíchov, 15000, CZ	26.09.2022
369991	PE SOLUTION, s.r.o., Na Proutkách 292, Radonice, 25073, CZ	FIXTAPE s.r.o., Novosady 879/109, Velké Meziříčí, 59401, CZ	26.09.2022
374167	Kratochvíl Jan, Marie Cibulkové 1177/10, Praha 4, 14000, CZ Franek Tomáš, Náměstí hrdinů 100, Staré Město, 68603, CZ	Franek Tomáš, Pod Harfou 943/36, Praha 9, Vysočany, 19000, CZ	26.09.2022

Změny v údajích o vlastnících ochranných známek

Kapitola obsahuje ochranné známky, u kterých byla v rejstříku ochranných známek vyznačena změna v údajích o vlastnících ve smyslu ustanovení § 27 odst. 2 a 7 zákona č. 441/2003 Sb.

Číslo zápisu (111)	Vlastník (730)	S účinností od (580)
95437	HomeBrands, a.s., Radlická 519/16, Praha 5, Smíchov, 15000, CZ	26.09.2022
179129	Zima Václav Ing.arch., CSc., Hubrova 2260/1, Brno, Líšeň, 62800, CZ	23.09.2022
180580	IMOS Brno, a.s., Olomoucká 704/174, Brno, Černovice, 62700, CZ	26.09.2022
181207	Wine Hole Czechia, s.r.o., U Sluncové 666/12a, Praha 8, Karlín, 18600, CZ	21.09.2022
182107	Samsung C&T Corporation, 26, Sangil-ro 6-gil, Gangdong-gu, Seoul, KR	27.09.2022
252660	JESY, spol. s r.o., Na Cvičárně 188, Liteň, 26727, CZ	26.09.2022
252661	JESY, spol. s r.o., Na Cvičárně 188, Liteň, 26727, CZ	26.09.2022
253954	Durman spol. s r.o., Jarnická 97, Staré Město, 73801, CZ	23.09.2022
254089	LIBRA Corporate Services a.s., Novodvorská 1062/12, Praha 4, Lhotka, 14200, CZ	22.09.2022
255327	L I N E T spol. s r.o., Želevec 5, Slaný, 27401, CZ	26.09.2022
255329	L I N E T spol. s r.o., Želevec 5, Slaný, 27401, CZ	26.09.2022
255969	Jonák Jiří, Čenětice 31, Křížkový Újezdec, 25168, CZ	23.09.2022
255996	L I N E T spol. s r.o., Želevec 5, Slaný, 27401, CZ	26.09.2022
257782	TRANSKOL s.r.o., Bohunická cesta 744, Moravany, 66448, CZ	26.09.2022
259006	GOLDRATT CZ, s.r.o., V olšínách 16/82, Praha 10, Strašnice, 10000, CZ	22.09.2022
260866	HIKO SPORT s.r.o., Příjezdni 261, Jiloviště, 25202, CZ	23.09.2022
262675	Mozdřeňová Blanka, Lumírova 487/7, Ostrava, Výškovice, 70030, CZ	26.09.2022
268159	SMILE Music s.r.o., Vršovická 919/16, Praha 10, Vršovice, 10100, CZ	27.09.2022
273110	Ing. arch. Mucha Pločková Jarmila, Přemyslovská 48/13, Praha 3, Vinohrady, 13000, CZ	22.09.2022
277462	STRIX Chomutov a.s., Polní 4795, Chomutov, 43001, CZ	26.09.2022
293638	Ing. arch. Mucha Pločková Jarmila, Přemyslovská 48/13, Praha 3, Vinohrady, 13000, CZ	22.09.2022
293639	Ing. arch. Mucha Pločková Jarmila, Přemyslovská 48/13, Praha 3, Vinohrady, 13000, CZ	22.09.2022
293640	Ing. arch. Mucha Pločková Jarmila, Přemyslovská 48/13, Praha 3, Vinohrady, 13000, CZ	22.09.2022
293641	Ing. arch. Mucha Pločková Jarmila, Přemyslovská 48/13, Praha 3, Vinohrady, 13000, CZ	22.09.2022
298168	invelt - s.r.o., Jeremiášova 1127/5, Praha 5, Stodůlky, 15500, CZ	21.09.2022
325892	ITV Studios Limited, ITV White City, 201 Wood Lane, London, W12 7RU, GB	27.09.2022
328501	ROFIN s.r.o., Kostelní 1291/38, Praha 7, Holešovice, 17000, CZ	27.09.2022
332073	TrendyMat s.r.o., Jakobího 326/5, Praha 10, Petrovice, 10900, CZ	23.09.2022
332074	TrendyMat s.r.o., Jakobího 326/5, Praha 10, Petrovice, 10900, CZ	23.09.2022
332402	Asociace konferenčních tlumočnicků, z.s., Senovážné náměstí 978/23, Praha 1, Nové Město, 11000, CZ	27.09.2022
332814	Doubek Jiří JUDr., Máchova 544/1, Jablonec nad Nisou, 46601, CZ	22.09.2022
333055	PRO MRŇOUSKY a.s., Vejarovo nábřeží 199, Semily, Podmoklice, 51301, CZ	21.09.2022
333475	OLMA, a.s., Pavelkova 597/18, Olomouc, Holice, 77900, CZ	27.09.2022
333476	HSP & Partners advokátní kancelář v.o.s., pobočka, Vodičkova 710/31, Praha 1, Nové Město, 11000, CZ	27.09.2022
333851	Enlino a.s., Ve Dvoře 20, Žehušice, 28575, CZ	27.09.2022
333986	UnionOcel, s.r.o., Bavorská 2780/2, Praha 5, Stodůlky, 15500, CZ	27.09.2022
333987	UnionOcel, s.r.o., Bavorská 2780/2, Praha 5, Stodůlky, 15500, CZ	27.09.2022
333988	UnionOcel, s.r.o., Bavorská 2780/2, Praha 5, Stodůlky, 15500, CZ	27.09.2022
333989	UnionOcel, s.r.o., Bavorská 2780/2, Praha 5, Stodůlky, 15500, CZ	27.09.2022
333990	UnionOcel, s.r.o., Bavorská 2780/2, Praha 5, Stodůlky, 15500, CZ	27.09.2022
333991	UnionOcel, s.r.o., Bavorská 2780/2, Praha 5, Stodůlky, 15500, CZ	27.09.2022
333993	UnionOcel, s.r.o., Bavorská 2780/2, Praha 5, Stodůlky, 15500, CZ	27.09.2022
333994	UnionOcel, s.r.o., Bavorská 2780/2, Praha 5, Stodůlky, 15500, CZ	27.09.2022
334924	Česká unie sportu, z.s., Zátokova 100/2, Praha 6, 16017, CZ	22.09.2022
334925	Česká unie sportu, z.s., Zátokova 100/2, Praha 6, 16017, CZ	22.09.2022
334937	Jiříček Jan, Věžové domy 863, Zlín, 76001, CZ	27.09.2022
335169	APRAM Aerospace s.r.o., Petřvald 2-Petřvaldík č. ev. 6, Petřvald, 74260, CZ	26.09.2022
335381	Centrální depozitář cenných papírů, a.s., Rybná 682/14, Praha 1, Staré Město, 11000, CZ	22.09.2022
336419	Česká unie sportu, z.s., Zátokova 100/2, Praha 6, 16017, CZ	22.09.2022

Číslo zápisu (111)	Vlastník (730)	S účinností od (580)
337322	Miczko Matěj, Ježkova 1054/10, Praha 3, Žižkov, 13000, CZ	21.09.2022
340321	Česká unie sportu, z.s., Zátokova 100/2, Praha 6, 16017, CZ	22.09.2022
348540	ESPRIT BOHEMIA s.r.o., Skořicová 257/7, Praha 10, Křeslice, 10400, CZ	26.09.2022
372593	Ing. arch. Mucha Pločková Jarmila, Přemyslovská 48/13, Praha 3, Vinohrady, 13000, CZ	22.09.2022
372594	Ing. arch. Mucha Pločková Jarmila, Přemyslovská 48/13, Praha 3, Vinohrady, 13000, CZ	22.09.2022
372595	Ing. arch. Mucha Pločková Jarmila, Přemyslovská 48/13, Praha 3, Vinohrady, 13000, CZ	22.09.2022
372596	Ing. arch. Mucha Pločková Jarmila, Přemyslovská 48/13, Praha 3, Vinohrady, 13000, CZ	22.09.2022
382512	Ing. arch. Mucha Pločková Jarmila, Přemyslovská 48/13, Praha 3, Vinohrady, 13000, CZ	22.09.2022
385332	Strix Chomutov a.s., Polní 4795, Chomutov, 43001, CZ	26.09.2022
387026	ITV Studios Limited, ITV White City, 201 Wood Lane, London, W12 7RU, GB	27.09.2022
392691	ITV Studios Limited, ITV White City, 201 Wood Lane, London, W12 7RU, GB	27.09.2022

Ostatní rozhodné údaje a úřední opravy

Kapitola zahrnuje zejména přetřídění seznamu výrobků a služeb v návaznosti na mezinárodní zápis, opravu chyb ve formulaci, přepisů a zjevných nesprávností za účelem uvedení do souladu se skutečností. V této kapitole jsou zveřejňovány jen takové údaje, které nemohou být zveřejněny spolu se zveřejněním přihlášky nebo se zápisem ochranné známky. Dále kapitola obsahuje důležitá úřední sdělení.

(97) **EP 2855063**

Ve věstníku 3/2022 byla publikována informace o zachování EP 2855063 v pozměněném znění na základě rozhodnutí EPO z 19.1.2022 a následně byla v rejstříku evropských patentů platných na území České republiky vyznačena neúčinnost tohoto evropského patentu. Rozhodnutí o zachování EP v pozměněném znění z 19.1.2022 a následné vyznačení neúčinnosti EP bylo zrušeno.

(111) **385267**

(210) O-562716

V návaznosti na mezinárodní zápis se seznam národní přihlášky ochranné známky upravuje následovně:

- výraz „ozdobné a umělecké prostředky a materiály“ ve třídě 16 upřesněn jako „ozdobné předměty [ozdoby] vyrobené z papíru a výrobky a materiály pro umělecké, řemeslné a modelářské činnosti pro dekorace a umění, jakož i jejich držáky“;
 - výraz „papírnické zboží a učební pomůcky“ ve třídě 16 upřesněn jako „papírnické zboží a učební pomůcky [s výjimkou přístrojů]“;
 - výraz „návrhy, publikace a distribuce reklamy“ ve třídě 35 upřesněn jako „vývoj návrhů reklamy, jakož i publikace a distribuce reklamy“.
-