

Číselné INID kódy pro označování bibliografických dat technických řešení

INID Codes for the identification of bibliographic data of technical solutions

(Standard WIPO ST. 9 a ST. 80)

(11)	číslo patentu/zápisu/osvědčení	(11)	Number of the patent/registration/certification
(15)	datum zápisu průmyslového vzoru	(15)	Industrial design registration date
(21)	číslo přihlášky/žádosti	(21)	.Application number
(22)	datum podání přihlášky/žádosti	(22)	Date of application filling
(23)	údaje o výstavní prioritě	(23)	Exhibition priority data
(28)	počet průmyslových vzorů	(28)	Number of industrial designs included in the application
(31)	číslo prioritní přihlášky	(31)	Number of priority application
(32)	datum podání prioritní přihlášky	(32)	Filling date of priority application
(33)	země priority	(33)	Priority country
(40)	datum zveřejnění přihlášky vynálezu	(40)	Date of publication of patent application
(45)	datum zveřejnění zapsaného průmyslového vzoru	(45)	Publication date of the registered industrial design
(47)	datum zveřejnění udělení patentu a zápisu užitého vzoru, datum zápisu užitého vzoru, datum oznámení udělení evropského patentu v Evropském patentovém věstníku	(47)	Publication date of patent granting and publication date of utility model registration, registration date of utility model, publication date of European patent granting in the European patent bulletin
(51)	mezinárodní patentové třídění/Locamské třídění průmyslových vzorů	(51)	International Patent Classification/ Locarno Classification for Industrial Designs
(54)	Název	(54)	Title
(55)	vyobrazení průmyslového vzoru	(55)	Reproduction of the industrial design
(57)	Anotace	(57)	Abstract
(68)	číslo základního patentu	(68)	Number of the basic patent
(71)	označení přihlašovatele/žadatele	(71)	Applicant
(72)	označení původce	(72)	Inventor
(73)	označení majitele/vlastníka	(73)	Owner
(74)	označení zástupce	(74)	Attorney's name and address
(86)	číslo mezinárodní přihlášky	(86)	International application number
(87)	číslo mezinárodního zveřejnění	(87)	International publication number
(92)	datum a číslo první registrace přípravku pro Českou republiku	(92)	Date and number(s) of the first authorization to market the product in the CZ
(93)	datum, číslo a země první registrace přípravku v rámci Společenství	(93)	Date, number(s) and country of the first authorization to market the product in the EEC
(94)	doba platnosti osvědčení	(94)	Term of certification validity
(95)	označení a typ přípravku	(95)	Name of the product and product type
(96)	datum podání a číslo evropské patentové přihlášky	(96)	European patent application filling date and number
(97)	datum zveřejnění a číslo zveřejnění evropské patentové přihlášky v Evropském patentovém věstníku	(97)	European patent application publication date and publication number in the European patent bulletin

Číselné INID kódy pro označování bibliografických dat ochranných známek

INID codes and minimum required for the identification of bibliographic data relating to marks

(Standard WIPO ST.60)

(111)	Číslo zápisu ochranné známky (registrace)	(111)	Number of registration
(151)	Datum zápisu ochranné známky	(151)	Date of the registration
(210)	Číslo přihlášky ochranné známky (spisu)	(210)	Number of the application
(220)	Datum podání přihlášky	(220)	Date of filing of the application
(320)	Datum vzniku práva přednosti	(320)	Date of the first application
(442)	Datum zveřejnění přihlášky po průzkumu	(442)	Date of the publication of the examined application
(450)	Datum zveřejnění zápisu ochranné známky ve Věstníku	(450)	Date of publication of the registration
(510)	Seznam výrobků a služeb	(510)	List of goods and/or services
(511)	Číslo třídy výrobků a služeb	(511)	Number of the class of goods and/or services
(526)	Omezení rozsahu ochrany o prvek	(526)	Disclaimer
(540)	Znění nebo vyobrazení ochranné známky	(540)	Reproduction of the mark
(551)	Kolektivní ochranná známka	(551)	Collective mark
(554)	Prostorová ochranná známka	(554)	Three-dimensional mark
(558)	Ochranná známka tvořená pouze barvou nebo kombinací barev	(558)	Mark consisting exclusively of one or several colours
(580)	Datum zápisu jakékoliv transakce v souvislosti s přihláškou nebo zápisem ochranné známky do rejstříku, např. změna majitele, změna jména nebo adresy, vzdání se práv k ochranné známce atd. (účinnost)	(580)	Date of recording of any kind of transaction in respect of applications or registrations (e.g. change in ownership, change in name or address, renunciation, termination of protection)
(591)	Údaje o barevnosti ochranné známky	(591)	Information concerning colour claimed
(730)	Přihlašovatel/vlastník ochranné známky	(730)	The applicant or the holder of the mark
(740)	Zástupce	(740)	Name and address of the representative
(770)	Jméno a adresa dřívějšího přihlašovatele nebo vlastníka (v případě změny vlastnictví)	(770)	Name and address of the previous applicant or holder (in case of change in ownership)
(791)	Jméno a adresa nabyvatele licence	(791)	Name and address of the licensee
(793)	Podmínky a omezení licence	(793)	Indication of conditions and/or restrictions under the license
(800)	Mezinárodní zápis ochranné známky	(800)	International registration

Kódy pro kódování záhlaví oznámení publikovaných ve Věstníku

(Standard WIPO ST. 17)

BB9A	zveřejněné přihlášky vynálezů	MK1K	zánik užitého vzoru uplynutím doby platnosti
FG1K	zapsané užité vzory	MK4A	zánik patentů uplynutím doby platnosti
FG4A	udělené patenty	MK4F	zánik autorských osvědčení uplynutím doby platnosti
FG4Q	zapsané průmyslové vzory	MK4Q	zánik průmyslového vzoru uplynutím doby ochrany
LD3K	částečný výmaz užitého vzoru	MM4A	zánik patentů pro nezaplacení ročních poplatků
LD4Q	částečný výmaz průmyslového vzoru	MM4F	zánik autorských osvědčení pro nezaplacení ročních poplatků
MA4A	zánik patentu vzdáním se	ND1K	prodloužení platnosti užitého vzoru
MA4F	zánik autorských osvědčení vzdáním se	ND4Q	obnova doby ochrany průmyslového vzoru
MC3K	výmaz užitého vzoru	PA4A	změna autorského osvědčení na patent
MC4A	zrušení patentu	PC9A	změna dispozičního práva k vynálezu
MC4F	zrušení autorského osvědčení	PD1K	převod práv a ostatní změny majitelů užitého vzoru
MC4Q	výmaz průmyslového vzoru	PD4A	převod práv a ostatní změny majitelů patentů
MH1K	zánik užitého vzoru vzdáním se	PD4Q	převod práv a ostatní změny vlastníků průmyslových vzorů
MH4A	částečné zrušení patentu	QA9A	nabídka licence
MH4F	částečné zrušení autorského osvědčení	SB4A	zapsané patenty do rejstříku po odtajnění
MH4Q	zánik průmyslového vzoru vzdáním se	SB4F	zapsaná autorská osvědčení do rejstříku po odtajnění

Opravy Změny Různé

Opravy u přihlášek vynálezů s žádostí o udělení patentu

HA9A	jmenování vynálezce		
HB9A	oprava jmen	HG9A	oprava chyb v třídění
HC9A	změna jmen	HH9A	oprava nebo změna všeobecně
HD9A	oprava adres	HK9A	tiskové chyby v úředních věstnících
HE9A	změna adres		
HF9A	oprava dat		

Opravy ochranných dokumentů

Patenty	autorská osvědčení	užité vzory	průmyslové vzory	
TA4A	TA4F	TA1K	TA4Q	jmenování vynálezce
TB4A	TB4F	TB1K	TB4Q	oprava jmen
TC4A	TC4F	TC1K	TC4Q	změna jmen
TD4A	TD4F	TD1K	TD4Q	oprava adres
TE4A	TE4F	TE1K	TE4Q	změna adres
TF4A	TF4F	TF1K	TF4Q	oprava dat
TG4A	TG4F	TG1K	TG4Q	oprava chyb v třídění
TH4A	TH4F	TH1K	TH4Q	oprava nebo změna všeobecně
TK9A	TK9F	TK1K	TK4Q	tiskové chyby v úřed. věstnících

Kódy pro označování zemí a mezinárodních organizací použité ve věstníku

BE	Belgie
CH	Švýcarsko
CN	Čína
CZ	Česká republika
DE	Spolková republika Německo
FR	Francie
GB	Velká Británie
IE	Irsko
JP	Japonsko
KR	Korejská republika
NL	Nizozemsko
PL	Polsko
SK	Slovensko
US	Spojené státy americké

Kódy pro označování států USA použité ve věstníku

MI	Michigan
NC	North Carolina
NY	New York

BB9A

Zveřejněné přihlášky vynálezů - přehled podle čísel přihlášek

Dále uvedené přihlášky vynálezů byly zveřejněny dnem, uvedeným ve Věstníku podle zákona č. 527/1990 Sb., o vynálezech a zlepšovacích návrzích, ve znění pozdějších předpisů, a jsou k dispozici v patentové knihovně Úřadu průmyslového vlastnictví, Antonína Čermáka 2a, 160 68, Praha 6.

(21)	(51)	(21)	(51)
2021-33	B 09 B 3/00 (2006.01)	2021-250	A 63 B 57/00 (2015.01)
2021-166	A 62 B 23/06 (2006.01)	2021-398	C 01 B 15/027 (2006.01)
2021-203	A 62 C 3/00 (2006.01)	2022-142	H 04 N 5/262 (2006.01)
2021-208	A 63 B 69/34 (2006.01)		

Zveřejněné přihlášky vynálezů - řazené podle MPT

- (51) **A62B 23/06** (2006.01)
A41D 13/11 (2006.01)
- (21) **2021-166**
(71) ICEPS s.r.o., 089 01 Svidník, SK
(72) Klim Radoslav, 089 01 Svidník, SK
- (54) **Prostředek pro zamezení vstupu choroboplodných zárodků, virů a bakterií do nosní dutiny jeho nositele a jeho použití**
- (22) 01.04.2021
- (57) Prostředek sestává z tělesa (1), které má na svém jednom konci zahroubení (8), ve kterém je mezi tělesem (1) a víkem (5) uložen filtr (7). Víko (5) je opatřeno s alespoň jedním nasávacím otvorem (6) a je upevněno, přednostně rozebiratelně, na tělese (1). Těleso (1) je v části za filtrem (7) směrem ke svému druhému konci tvořeno alespoň jednou trubicí (2) s podélným průchozím nasávacím otvorem (3). Trubice (2) je po obvodu alespoň částí svého vnějšího povrchu opatřena těsnící vrstvou (4) pro těsné umístění trubice (2) v nosní dírce. Prostředek lze přednostně použít pro zamezení vstupu kapiček a/nebo aerosolu koronaviru SARS-CoV-2 do nosní dutiny a v kombinaci s respirátorem nebo ochrannou rouškou pro zamezení vstupu kapiček a/nebo aerosolu koronaviru SARS-CoV-2 do nosní a ústní dutiny.
- (74) STUDENÁ - LABALESTRA, advokátní a patentová kancelář, Mgr. Klára Labalestra, advokát, Na Poříčí 12, Praha 1, 11000

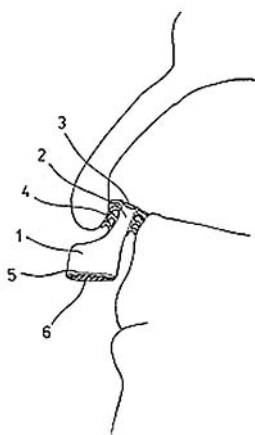

- (51) **A62C 3/00** (2006.01)
G06N 3/063 (2006.01)
- (21) **2021-203**
(71) Slovenská technická univerzita v Bratislave, 812 43 Bratislava, SK
(72) Martinka Jozef doc. Ing., Ph.D., 96234 Železná Breznica, SK
Rantuch Peter doc. Ing., Ph.D., 01701 Považská Bystrica, SK
Nečas Aleš Ing., 92203 Vrbové, SK
- (54) **Způsob stanovení rychlosti uvolňování tepla**
- (22) 22.04.2021
- (57) Způsob stanovení rychlosti uvolňování tepla prostřednictvím neuronové sítě spočívá v tom, že se neuronová síť nejprve natrénuje fotografiemi nebo videosekvencemi plamenů nejméně dvou druhů hořících látek s nejméně

dvěma různými rychlostmi uvolňování tepla a požadovanými odpovídajícími výstupními hodnotami, načež se neuronová síť nechá stanovit rychlost uvolňování tepla z fotografie nebo videosekvence plamene testované hořící látky.

- (74) Ing. Libor Markes, patentový zástupce, Grohova 145/54, Brno, Veverčí, 60200

- (51) **A63B 57/00** (2015.01)
A63B 47/00 (2006.01)
- (21) **2021-250**
(71) Pavlů Miloš Ing., CSc., Liberec, Liberec XIX-Horní Hanychov, CZ
(72) Pavlů Miloš Ing., CSc., Liberec, Liberec XIX-Horní Hanychov, CZ
(54) **Zakladač golfových míčků**
- (22) 21.05.2021
- (57) Zakladač (1) golfových míčků na golfové tee se skládá ze schránky (2) pevně spojené s podložím, betonovou podložkou, podlahou nebo dalšími podložími, dále ze samotného zakládajícího ústrojí (3) a ze zásobníku (4) golfových míčků (14). Zakládací ústrojí (3) je tvořeno vynášecím tělesem (5) golfových míčků (14), s přijímací částí (6) vynášecího tělesa (5) a zakládací částí (7) vynášecího tělesa (5) s konstrukčním otvorem (50), a vynášecím mechanismem (8) spojeným se zdrojem (9) pohybu. Vynášecí mechanismus (8) je určen k zajištění pohybu přijímací části (6) vynášecího tělesa (5) mimo svislou osu (10) golfového tee (11) a k pohybu zakládací části (7) vynášecího tělesa (5) souose se svislou osou (10) golfového tee (11). Golfové tee (11) je upevněno na dřívku (15), který je zasunut do naváděcího tubusu (16).

- (74) RETROPATENT s.r.o., Dobiášova 1246/29, Liberec, Liberec VI-Rochlice, 46006

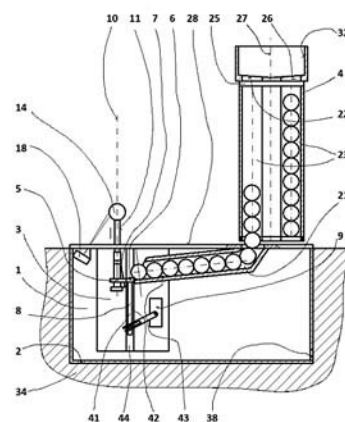

- (51) **A63B 69/34** (2006.01)
- (21) **2021-208**
(71) Šerák Michal Ing., Praha 10, Hostivař, CZ
(72) Šerák Michal Ing., Praha 10, Hostivař, CZ

(54) **Figurína pro nácvik bojových sportů, technik bojového umění, sebeobranu nebo pro výcvik ozbrojených složek**

(22) 25.04.2021

(57) Figurína pro nácvik bojových sportů, technik bojového umění, sebeobranu nebo pro výcvik ozbrojených složek je tvořena závěsnou nosnou konstrukcí 1 a tělem 2 figuríny, kdy závěsná nosná konstrukce 1 je tvořena rámem 3 vytvořeným z nerozebíratelně spojených uzavřených ocelových profilů, vertikální výtulky 4 provedené z ploché ocele s otvorem 48 se závitem a otvory 61, 56 a 65, závěsy 5, trojúhelníkové konstrukce 6 vytvořené z uzavřených ocelových profilů opatřené ocelovou kulatinou, spodními závěsy 9 vytvořenými z ploché oceli s drážkou 11 pro rozebíratelné spojení závěsné nosné konstrukce 1 a spodními závěsy 9 šroubem a maticí skrze otvor 65, kdy na ocelovou kulatinu 8 je osazeno přes otvor 12 tělo 2 figuríny opatřené bočním vybráním 13, do kterého je umístěn pohybově - aretační mechanismus 15, tvořený kovovou destičkou 18 opatřenou sadou polohovacích otvorů 25, kruhovou destičkou 20, závitovou tyčí 19, lamelou 22, nástavcem 16, tlačnou pružinou 23 a utahovací maticí 24, přičemž nástavec 16 je opatřen kruhovou destičkou 21, aretačním otvorem 26, průvlačným otvorem 10 a pružinovým otvorem 34 pro uchycení návratového mechanismu 31 tvořeného pružinami 33 ukotvenými do pružinových otvorů 34 a do ok 32 zašroubovaných do těla 2 figuríny, kdy nástavce 16 jsou osazeny tyčemi 17 simulujícími ruce a jsou fixovány závlačkou 30 přes fixační otvory 28 nástavce 16 do otvoru 29 tyče 17, přičemž tělo 2 figuríny je v přední části pod vybráním 14 opatřeno prvním otvorem 35 s první kapsou 36 s nepohyblivou vyjímatelnou tyčí 37, simulující třetí ruku, zafixovanou první fixační závlačkou 40 přes fixační otvory 38 první kapsy 36 do otvoru 39 tyče 37 a současně pod prvním otvorem 35 opatřeno druhým otvorem 41 s druhou kapsou 42 s nepohyblivou vyjímatelnou tvarovanou tyčí 43 simulující nohu, zafixovanou druhou fixační závlačkou 46 přes fixační otvory 44 druhé kapsy 42 do otvoru 45 tvarované tyče 43, přičemž je tělo 2 figuríny opatřeno brzdícím zařízením 54 tvořeno popruhem 59 s otvory 60, pružinami 58 a úchyty 57 rozebíratelně spojenými s rámem 3 přes otvory 56 a současně je tělo 2 figuríny opatřeno zařízením 55 pro návrat těla 2 figuríny do výchozí pozice tvořeným nejméně dvěma sestavami tvořenými pružinou 63, úchytem 64 rozebíratelně připevněným do těla 2 figuríny, úchytem 62 rozebíratelně spojeným s rámem 3.

(74) Chytilová & spol., patentová kancelář, s.r.o., Nad spádem 641/20, Praha 4, Podolí, 14700

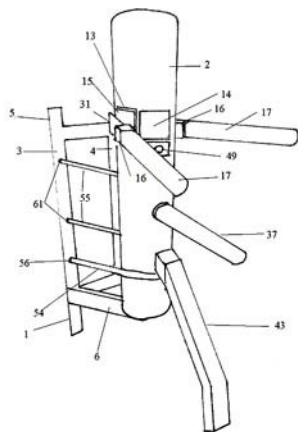

(51) **B09B 3/00** (2006.01)
B09C 1/06 (2006.01)

(21) **2021-33**

(71) IMPEX TRADE CZ, s.r.o., Šenov, CZ
Průmyslově právní strategie, spol. s r.o., Šenov, CZ

(72) Daxner Jaromír, Šenov, CZ

(54) **Způsob dekontaminace nebezpečných látek z pevných materiálů**

(22) 26.01.2021

(57) Způsob dekontaminace nebezpečných látek z pevných materiálů probíhá tak, že do je vložena kontaminovaná pevná látka, autokláv je poté hermeticky uzavřen a do hermeticky uzavřeného autoklávu je přivedena vodní pára o teplotě 80 až 372 °C a tlaku 0,01 až 30 MPa, přičemž vodní pára začne penetrovat a prohřívát kontaminovanou pevnou látku do dosažení její maximální vlhkosti, kdy za pomoci vzniklého přetlaku uvnitř pevně kontaminované látky jsou kontaminanty spolu s vodní párou

odváděny na povrch pevné látky a postupně dispergovány ve vodní páře v prostředí autoklávu, přičemž následně je vodní pára spolu s kontaminanty odváděna mimo autokláv.

(74) Silesia Patent s.r.o., Soukromá 261, Václavovice, 73934

(51) **C01B 15/027** (2006.01)

H05H 1/24 (2006.01)

H05H 1/48 (2006.01)

(21) **2021-398**

(71) Ústav fyziky a plazmatu AV ČR v.v.i., Praha 8, Libeň, CZ

(72) Niedoba Krzysztof Mgr., 43-440 Golezów, PL

Lukeš Petr Ing., Ph.D., Odolena Voda, CZ

(54) **Způsob výroby peroxidu vodíku v plazmatu in situ a zařízení k provádění tohoto způsobu**

(22) 30.08.2021

(57) Způsob výroby peroxidu vodíku za využití bariérového výboje mezi elektrodami plazmového reaktoru, do jehož uzavíratelné nádoby se přivede kapalina obsahující vodu. Nádoba se uzavře, vytvoří se v ní podtlak umožňující vznik par, na elektrody se přivede vysoké napětí, kterým se vyvolá plazmový výboj, který způsobí rozklad par za vzniku peroxidu vodíku. Následně se tlak opět zvýší a peroxid vodíku přejde zpět do zbylé kapaliny, pro jeho další působení. Zařízení je tvořené plazmovým reaktorem, kde materiál bariéry, která tvoří alespoň část těla reaktoru, je sklo, porcelán, keramika apod. Tělo reaktoru je dutá nádoba (1) o objemu větším než náplň (6) pracovní kapaliny a uzavíratelná z jedné strany zátkou (5) a z druhé pohyblivým plstem (2) ovladatelným posuvovou jednotkou (7). Zevně jsou na stěně nádoby (1) mimo objem pro kapalnou náplň (6) reaktoru uspořádané v odstupu od sebe elektrody (31, 32) uložené v izolantu (4).

(74) Ing. Václav Herman, Hlavní 43, Průhonice, 25243

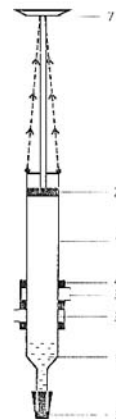

(51) **H04N 5/262** (2006.01)

F41G 1/38 (2006.01)

F41G 3/00 (2006.01)

G02B 7/02 (2021.01)

(21) **2022-142**

(71) Trijicon, Inc., Wixom, MI, US

(72) Mauricio Jeremiah, Tecumseh, MI, US

Boss Andrew, Brighton, MI, US

(54) **Optika pro střelnou zbraň, způsob vládní této optiky a řídicí systém pro tuto optiku**

(22) 31.03.2022

(57) Optika (10) pro střelnou zbraň obsahuje pouzdro (14), optickou soustavu, nastavovací kroužek (254) a detektor (258). Optická soustava je umístěna uvnitř pouzdra (14) a podél podélné osy pouzdra (14). Nastavovací kroužek (254) je podepřen pouzdem (14) a je konfigurován tak, aby nastavoval zvětšení optické soustavy. Detektor (258) je spojen s nastavovacím kroužkem (254) a je konfigurován k převodu otáčení nastavovacího kroužku (254) na digitální zvětšení. Způsob ovládání optiky (10) pro střelnou zbraň obsahuje detekci otáčení nastavovacího kroužku (254), převedení otáčení nastavovacího kroužku (254) na digitální signál, korelaci digitálního signálu na zvětšení a nastavení zvětšení optiky (10). Řídicí systém pro optiku (10) pro střelnou zbraň potom obsahuje detektor (258) upravený k detekci

otáčení nastavovacího kroužku (254), přičemž detektor (258) je upraven k převodu otáčení nastavovacího kroužku (254) na digitální signál; a řídicí jednotka upravenou k převodu digitálního signálu na zvětšení, přičemž řídicí jednotka je upravena pro nastavování zvětšení optiky (10).

- (74) Traplová Hakr Kubát, advokátní a patentová kancelář, Ing. Jan Kubát
patentový zástupce, Přístavní 531/24, Praha 7, Holešovice, 17000

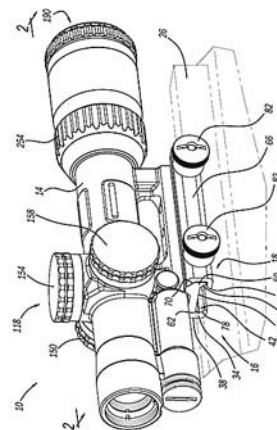

Zveřejněné přihlášky vynálezů - přehled podle třídících znaků

(51)		(21)		(51)		(21)
A 41 D 13/11	(2006.01)	2021-166		G 02 B 7/02	(2021.01)	2022-142
A 63 B 47/00	(2006.01)	2021-250		G 06 N 3/063	(2006.01)	2021-203
B 09 C 1/06	(2006.01)	2021-33		H 05 H 1/24	(2006.01)	2021-398
F 41 G 1/38	(2006.01)	2022-142		H 05 H 1/48	(2006.01)	2021-398
F 41 G 3/00	(2006.01)	2022-142				

Seznam přihlašovatelů zveřejněných přihlášek vynálezů

(71)	(21)	(51)	(71)	(21)	(51)
ICEPS s.r.o., 089 01 Svidník, SK	2021-166	A 62 B 23/06 (2006.01)	Ústav fyziky a plazmatu AV ČR v.v.i., Praha 8, Libeň, CZ	2021-398	C 01 B 15/027 (2006.01)
IMPEX TRADE CZ, s.r.o., Šenov, CZ	2021-33	B 09 B 3/00 (2006.01)	Pavlu Miloš Ing., CSc., Liberec, Liberec XIX-Horní Hanychov, CZ	2021-250	A 63 B 57/00 (2015.01)
Slovenská technická univerzita v Bratislave, 812 43 Bratislava, SK	2021-203	A 62 C 3/00 (2006.01)	Šerák Michal Ing., Praha 10, Hostivař, CZ	2021-208	A 63 B 69/34 (2006.01)
Trijicon, Inc., Wixom, MI, US	2022-142	H 04 N 5/262 (2006.01)			

FG4A

Udělené patenty - přehled podle čísel patentů

V období uzávěrky tohoto čísla Věstníku udělil Úřad průmyslového vlastnictví tyto patenty.

(11)	(51)		(11)	(51)		(11)	(51)	
309366	<i>E 04 G 23/02</i>	(2006.01)	309369	<i>B 09 B 3/00</i>	(2006.01)	309372	<i>C 01 B 15/027</i>	(2006.01)
309367	<i>A 61 F 2/50</i>	(2006.01)	309370	<i>A 63 B 69/34</i>	(2006.01)	309373	<i>H 01 J 37/244</i>	(2006.01)
309368	<i>C 07 D 473/34</i>	(2006.01)	309371	<i>A 63 B 57/00</i>	(2015.01)			

FG4A

Udělené patenty - přehled podle MPT

(51)	<i>A61F 2/50</i>	(2006.01)	(11)	309372	
	<i>G06F 30/20</i>	(2020.01)	(40)	12.10.2022	
	<i>A61F 2/76</i>	(2006.01)	(21)	2021-398	
	<i>B33Y 50/00</i>	(2015.01)	(73)	Ústav fyziky a plazmatu AV ČR v.v.i., Praha 8, Libeň, CZ	
	<i>G06F 30/17</i>	(2020.01)	(72)	Niedoba Krzysztof Mgr., 43-440 Goleśzów, PL	
(11)	309367			Lukeš Petr Ing., Ph.D., Odolena Voda, CZ	
(40)	03.03.2021		(54)	Způsob výroby peroxidu vodíku v plazmatu in situ a zařízení k provádění tohoto způsobu	
(21)	2020-225		(22)	30.08.2021	
(73)	Invent Medical Group, s.r.o., Ostrava, Pustkovec, CZ		(74)	Ing. Václav Herman, Hlavní 43, Průhonice, 25243	
(72)	Rosický Jiří Ing., CSc., Frýdlant nad Ostravicí, Frýdlant, CZ				
	Bouma Tomáš Bc., Rychvald, CZ				
	Grygar Aleš MgA., Kopřivnice, CZ				
(54)	Proces návrhu a výroby protetického lůžka		(51)	<i>C07D 473/34</i>	(2006.01)
(22)	20.08.2019			<i>A01N 43/90</i>	(2006.01)
(74)	PatentEnter s.r.o., Koliště 1965/13a, Brno, Černá Pole, 60200		(11)	309368	
			(40)	24.11.2021	
			(21)	2020-276	
(51)	<i>A63B 57/00</i>	(2015.01)	(73)	Univerzita Palackého v Olomouci, Olomouc, CZ	
	<i>A63B 47/00</i>	(2006.01)	(72)	Klos Dardan Bc., Bernartice nad Odrou, CZ	
(11)	309371			Plíhalová Lucie doc. Mgr., Ph.D., Olomouc, Nemilany, CZ	
(40)	12.10.2022			Zatloukal Marek RNDr., Ph.D., Šumperk, CZ	
(21)	2021-250			Doležal Karel Mgr., Dr. DSc., Hlubočky, CZ	
(73)	Pavlů Miloš Ing., CSc., Liberec, Liberec XIX-Horní Hanychov, CZ			Kopma Radoslav Ing., Ph.D., Olomouc, Klášterní Hradisko, CZ	
(72)	Pavlů Miloš Ing., CSc., Liberec, Liberec XIX-Horní Hanychov, CZ			Strnad Miroslav prof. Ing., CSc., DSc., Olomouc, Neředín, CZ	
(54)	Zakladač golfových míčků			Walla Jan Mgr., Olomouc, Nová Ulice, CZ	
(22)	21.05.2021			Balonová Jarmila, Velká Bystrice, CZ	
(74)	RETROPATENT s.r.o., Dobiášova 1246/29, Liberec, Liberec VI-Rochlice, 46006		(54)	Mesylátové soli heterocyklických cytokininů, přípravky obsahující tyto deriváty a jejich použití	
			(22)	17.05.2020	
			(74)	HARBER IP s.r.o., Dukelských hrdinů 567/52, Praha 7, Holešovice, 17000	
(51)	<i>A63B 69/34</i>	(2006.01)	(51)	<i>E04G 23/02</i>	(2006.01)
(11)	309370			<i>E04G 11/12</i>	(2006.01)
(40)	12.10.2022			<i>E04B 2/28</i>	(2006.01)
(21)	2021-208			<i>E04B 2/36</i>	(2006.01)
(73)	Šerák Michal Ing., Praha 10, Hostivař, CZ			<i>E04B 2/42</i>	(2006.01)
(72)	Šerák Michal Ing., Praha 10, Hostivař, CZ			<i>E04B 2/50</i>	(2006.01)
(54)	Figurína pro nácvik bojových sportů, technik bojového umění, sebeobrany nebo pro výcvik ozbrojených složek		(11)	309366	
(22)	25.04.2021		(40)	29.09.2021	
(74)	Chytilová & spol., patentová kancelář, s.r.o., Nad spádem 641/20, Praha 4, Podolí, 14700		(21)	2020-149	
			(73)	České vysoké učení technické v Praze, Praha 6, Dejvice, CZ	
			(72)	Witzany Jiří prof. Ing., DrSc., Praha 6, Dejvice, CZ	
				Čejka Tomáš doc. Ing., Ph.D., Tuchaňovice, CZ	
				Zigler Radek Ing., Ph.D., Praha 5, Stodůlky, CZ	
(51)	<i>B09B 3/00</i>	(2006.01)	(54)	Zařízení pro zpevňování povrchových a přípoверхových vrstev stavebních zděných konstrukcí, zejména historických	
	<i>B09C 1/06</i>	(2006.01)	(22)	18.03.2020	
(11)	309369		(74)	Ing. Václav Kratochvíl, Husníkova 2086/22, Praha 5, Stodůlky, 15800	
(40)	12.10.2022				
(21)	2021-33				
(73)	IMPEX TRADE CZ, s.r.o., Šenov, CZ				
	Průmyslové právní strategie, spol. s r.o., Šenov, CZ				
(72)	Daxner Jaromír, Šenov, CZ				
(54)	Způsob dekontaminace nebezpečných látek z pevných materiálů		(51)	<i>H01J 37/244</i>	(2006.01)
(22)	26.01.2021			<i>G02B 6/42</i>	(2006.01)
(74)	Silesia Patent s.r.o., Soukromá 261, Václavovice, 73934		(11)	309373	
			(40)	05.05.2021	
			(21)	2022-7	
(51)	<i>C01B 15/027</i>	(2006.01)	(73)	Hitachi High-Tech Corporation, 105-6409 Tokyo, JP	
	<i>H05H 1/24</i>	(2006.01)	(72)	Sekiguchi Yoshifumi, 100-8280 Tokyo, JP	
	<i>H05H 1/48</i>	(2006.01)			

Imamura Shin, 100-8280 Tokyo, JP
Mizutani Shunsuke, 105-6409 Tokyo, JP
Hoque Shahedul, 105-6409 Tokyo, JP
Ikeda Uki, 105-6409 Tokyo, JP
(54) **Zařízení využívající svazky nabitých částic**
(32) 21.09.2018
(31) PCT/JP2018/035048

(33) JP
(86) PCT/PCT/JP2018/035048
(22) 21.09.2018
(74) Rott, Růžicka & Guttman a spol., Vyskočilova 1566, Praha 4, Michle,
14000

Seznam majitelů udělených patentů

(73) České vysoké učení technické v Praze, Praha 6, Dejvice, CZ	(11) 309366	(51) E 04 G 23/02	(2006.01)	(73) Univerzita Palackého v Olomouci, Olomouc, CZ	(11) 309368	(51) C 07 D 473/34	(2006.01)
Hitachi High-Tech Corporation, 105-6409 Tokyo, JP	309373	H 01 J 37/244	(2006.01)	Ústav fyziky a plazmatu AV ČR v.v.i., Praha 8, Libeň, CZ	309372	C 01 B 15/027	(2006.01)
IMPEX TRADE CZ, s.r.o., Šenov, CZ	309369	B 09 B 3/00	(2006.01)	Pavlu Miloš Ing., CSc., Liberec, Liberec XIX-Horní Hanychov, CZ	309371	A 63 B 57/00	(2015.01)
Invent Medical Group, s.r.o., Ostrava, Pustkovec, CZ	309367	A 61 F 2/50	(2006.01)	Šerák Michal Ing., Praha 10, Hostivař, CZ	309370	A 63 B 69/34	(2006.01)
Průmyslově právní strategie, spol. s r.o., Šenov, CZ	309369	B 09 B 3/00	(2006.01)				

Udělené evropské patenty

Evropský patentový úřad udělil následující evropské patenty s účinky pro Českou republiku. Tyto patenty mohou být zrušeny nebo zachovány v pozměněném znění Evropským patentovým úřadem v řízení o odporu. K tomu, aby nabyl evropský patent účinnosti na území České republiky, je třeba, aby byl Úřadu předložen ve stanovené lhůtě překlad patentového spisu do českého jazyka (§ 35c odst. 2 až 4 zákona č. 527/1990 Sb., v platném znění).

(97) EP 1769608	(47) 28.09.2022	(97) EP 2840059	(47) 28.09.2022	(97) EP 3027050	(47) 28.09.2022	(97) EP 3182981	(47) 28.09.2022
(97) EP 2086344	(47) 28.09.2022	(97) EP 2841443	(47) 28.09.2022	(97) EP 3028093	(47) 28.09.2022	(97) EP 3183863	(47) 28.09.2022
(97) EP 2120753	(47) 28.09.2022	(97) EP 2844128	(47) 28.09.2022	(97) EP 3028469	(47) 28.09.2022	(97) EP 3185647	(47) 28.09.2022
(97) EP 2155224	(47) 28.09.2022	(97) EP 2844456	(47) 28.09.2022	(97) EP 3030176	(47) 28.09.2022	(97) EP 3186645	(47) 28.09.2022
(97) EP 2255485	(47) 28.09.2022	(97) EP 2849564	(47) 28.09.2022	(97) EP 3033129	(47) 28.09.2022	(97) EP 3190490	(47) 28.09.2022
(97) EP 2277149	(47) 28.09.2022	(97) EP 2855603	(47) 28.09.2022	(97) EP 3034261	(47) 28.09.2022	(97) EP 3192167	(47) 28.09.2022
(97) EP 2303379	(47) 28.09.2022	(97) EP 2863919	(47) 28.09.2022	(97) EP 3035227	(47) 28.09.2022	(97) EP 3195188	(47) 28.09.2022
(97) EP 2313058	(47) 28.09.2022	(97) EP 2866505	(47) 28.09.2022	(97) EP 3035406	(47) 28.09.2022	(97) EP 3200436	(47) 28.09.2022
(97) EP 2354731	(47) 28.09.2022	(97) EP 2866699	(47) 28.09.2022	(97) EP 3036400	(47) 28.09.2022	(97) EP 3209428	(47) 28.09.2022
(97) EP 2426698	(47) 28.09.2022	(97) EP 2867419	(47) 28.09.2022	(97) EP 3040579	(47) 28.09.2022	(97) EP 3206585	(47) 28.09.2022
(97) EP 2430046	(47) 28.09.2022	(97) EP 2868167	(47) 28.09.2022	(97) EP 3044706	(47) 28.09.2022	(97) EP 3206928	(47) 28.09.2022
(97) EP 2433571	(47) 28.09.2022	(97) EP 2872643	(47) 28.09.2022	(97) EP 3046702	(47) 28.09.2022	(97) EP 3207131	(47) 28.09.2022
(97) EP 2462679	(47) 28.09.2022	(97) EP 2884813	(47) 28.09.2022	(97) EP 3053875	(47) 28.09.2022	(97) EP 3209428	(47) 28.09.2022
(97) EP 2468057	(47) 28.09.2022	(97) EP 2885015	(47) 28.09.2022	(97) EP 3056806	(47) 28.09.2022	(97) EP 3210632	(47) 28.09.2022
(97) EP 2471015	(47) 28.09.2022	(97) EP 2885064	(47) 28.09.2022	(97) EP 3061011	(47) 28.09.2022	(97) EP 3211025	(47) 28.09.2022
(97) EP 2471198	(47) 28.09.2022	(97) EP 2886412	(47) 28.09.2022	(97) EP 3061243	(47) 28.09.2022	(97) EP 3212030	(47) 28.09.2022
(97) EP 2504792	(47) 28.09.2022	(97) EP 2889663	(47) 28.09.2022	(97) EP 3068500	(47) 28.09.2022	(97) EP 3212086	(47) 28.09.2022
(97) EP 2507654	(47) 28.09.2022	(97) EP 2890509	(47) 28.09.2022	(97) EP 3076141	(47) 28.09.2022	(97) EP 3214136	(47) 28.09.2022
(97) EP 2511008	(47) 28.09.2022	(97) EP 2890568	(47) 28.09.2022	(97) EP 3076226	(47) 28.09.2022	(97) EP 3214580	(47) 28.09.2022
(97) EP 2517527	(47) 28.09.2022	(97) EP 2891798	(47) 28.09.2022	(97) EP 3077661	(47) 28.09.2022	(97) EP 3215723	(47) 28.09.2022
(97) EP 2524454	(47) 28.09.2022	(97) EP 2894420	(47) 28.09.2022	(97) EP 3077865	(47) 28.09.2022	(97) EP 3220857	(47) 28.09.2022
(97) EP 2526195	(47) 28.09.2022	(97) EP 2901491	(47) 28.09.2022	(97) EP 3086303	(47) 28.09.2022	(97) EP 3221635	(47) 28.09.2022
(97) EP 2545302	(47) 28.09.2022	(97) EP 2903938	(47) 28.09.2022	(97) EP 3088560	(47) 28.09.2022	(97) EP 3224396	(47) 28.09.2022
(97) EP 2556986	(47) 28.09.2022	(97) EP 2905681	(47) 28.09.2022	(97) EP 3091361	(47) 28.09.2022	(97) EP 3228009	(47) 28.09.2022
(97) EP 2562372	(47) 28.09.2022	(97) EP 2906204	(47) 28.09.2022	(97) EP 3093975	(47) 28.09.2022	(97) EP 3229246	(47) 28.09.2022
(97) EP 2562898	(47) 28.09.2022	(97) EP 2910729	(47) 28.09.2022	(97) EP 3101792	(47) 28.09.2022	(97) EP 3229852	(47) 28.09.2022
(97) EP 2564887	(47) 28.09.2022	(97) EP 2911441	(47) 28.09.2022	(97) EP 3102343	(47) 28.09.2022	(97) EP 3230026	(47) 28.09.2022
(97) EP 2565564	(47) 28.09.2022	(97) EP 2923476	(47) 28.09.2022	(97) EP 3102548	(47) 28.09.2022	(97) EP 3231595	(47) 28.09.2022
(97) EP 2574389	(47) 28.09.2022	(97) EP 2923487	(47) 28.09.2022	(97) EP 3102895	(47) 28.09.2022	(97) EP 3231746	(47) 28.09.2022
(97) EP 2608832	(47) 28.09.2022	(97) EP 2929230	(47) 28.09.2022	(97) EP 3104343	(47) 28.09.2022	(97) EP 3231769	(47) 28.09.2022
(97) EP 2609865	(47) 28.09.2022	(97) EP 2929233	(47) 28.09.2022	(97) EP 3104966	(47) 28.09.2022	(97) EP 3232080	(47) 28.09.2022
(97) EP 2615649	(47) 28.09.2022	(97) EP 2929818	(47) 28.09.2022	(97) EP 3111449	(47) 28.09.2022	(97) EP 3232909	(47) 28.09.2022
(97) EP 2623752	(47) 28.09.2022	(97) EP 2929837	(47) 28.09.2022	(97) EP 3111597	(47) 28.09.2022	(97) EP 3233074	(47) 28.09.2022
(97) EP 2624436	(47) 28.09.2022	(97) EP 2935635	(47) 28.09.2022	(97) EP 3111661	(47) 28.09.2022	(97) EP 3233360	(47) 28.09.2022
(97) EP 2630200	(47) 28.09.2022	(97) EP 2936948	(47) 28.09.2022	(97) EP 3113782	(47) 28.09.2022	(97) EP 3235245	(47) 28.09.2022
(97) EP 2635282	(47) 28.09.2022	(97) EP 2941832	(47) 28.09.2022	(97) EP 3115200	(47) 28.09.2022	(97) EP 3235443	(47) 28.09.2022
(97) EP 2635880	(47) 28.09.2022	(97) EP 2946221	(47) 28.09.2022	(97) EP 3115497	(47) 28.09.2022	(97) EP 3235976	(47) 28.09.2022
(97) EP 2642503	(47) 28.09.2022	(97) EP 2952331	(47) 28.09.2022	(97) EP 3116553	(47) 28.09.2022	(97) EP 3236186	(47) 28.09.2022
(97) EP 2650946	(47) 28.09.2022	(97) EP 2952796	(47) 28.09.2022	(97) EP 3117336	(47) 28.09.2022	(97) EP 3237867	(47) 28.09.2022
(97) EP 2655382	(47) 28.09.2022	(97) EP 2958657	(47) 28.09.2022	(97) EP 3118988	(47) 28.09.2022	(97) EP 3239743	(47) 28.09.2022
(97) EP 2658011	(47) 28.09.2022	(97) EP 2960257	(47) 28.09.2022	(97) EP 3119655	(47) 28.09.2022	(97) EP 3240655	(47) 28.09.2022
(97) EP 2658024	(47) 28.09.2022	(97) EP 2961322	(47) 28.09.2022	(97) EP 3120429	(47) 28.09.2022	(97) EP 3241123	(47) 28.09.2022
(97) EP 2659283	(47) 28.09.2022	(97) EP 2962739	(47) 28.09.2022	(97) EP 3124465	(47) 28.09.2022	(97) EP 3242497	(47) 28.09.2022
(97) EP 2659292	(47) 28.09.2022	(97) EP 2963400	(47) 28.09.2022	(97) EP 3124962	(47) 28.09.2022	(97) EP 3245536	(47) 28.09.2022
(97) EP 2661463	(47) 28.09.2022	(97) EP 2965872	(47) 28.09.2022	(97) EP 3127756	(47) 28.09.2022	(97) EP 3245947	(47) 28.09.2022
(97) EP 2666569	(47) 28.09.2022	(97) EP 2972767	(47) 28.09.2022	(97) EP 3128840	(47) 28.09.2022	(97) EP 3249878	(47) 28.09.2022
(97) EP 2670758	(47) 28.09.2022	(97) EP 2973723	(47) 28.09.2022	(97) EP 3130742	(47) 28.09.2022	(97) EP 3250327	(47) 28.09.2022
(97) EP 2670979	(47) 28.09.2022	(97) EP 2977423	(47) 28.09.2022	(97) EP 3131010	(47) 28.09.2022	(97) EP 3251415	(47) 28.09.2022
(97) EP 2671102	(47) 28.09.2022	(97) EP 2980320	(47) 28.09.2022	(97) EP 3134707	(47) 28.09.2022	(97) EP 3251437	(47) 28.09.2022
(97) EP 2673951	(47) 28.09.2022	(97) EP 2982392	(47) 28.09.2022	(97) EP 3135875	(47) 28.09.2022	(97) EP 3254506	(47) 28.09.2022
(97) EP 2677495	(47) 28.09.2022	(97) EP 2982966	(47) 28.09.2022	(97) EP 3136234	(47) 28.09.2022	(97) EP 3254580	(47) 28.09.2022
(97) EP 2680938	(47) 28.09.2022	(97) EP 2984883	(47) 28.09.2022	(97) EP 3137912	(47) 28.09.2022	(97) EP 3254842	(47) 28.09.2022
(97) EP 2685005	(47) 28.09.2022	(97) EP 2988367	(47) 28.09.2022	(97) EP 3138456	(47) 28.09.2022	(97) EP 3257134	(47) 28.09.2022
(97) EP 2704290	(47) 28.09.2022	(97) EP 2991081	(47) 28.09.2022	(97) EP 3140415	(47) 28.09.2022	(97) EP 3259041	(47) 28.09.2022
(97) EP 2707763	(47) 28.09.2022	(97) EP 2991236	(47) 28.09.2022	(97) EP 3146003	(47) 28.09.2022	(97) EP 3262456	(47) 28.09.2022
(97) EP 2724328	(47) 28.09.2022	(97) EP 2997693	(47) 28.09.2022	(97) EP 3147630	(47) 28.09.2022	(97) EP 3272015	(47) 28.09.2022
(97) EP 2724816	(47) 28.09.2022	(97) EP 2997742	(47) 28.09.2022	(97) EP 3147670	(47) 28.09.2022	(97) EP 3272839	(47) 28.09.2022
(97) EP 2737463	(47) 28.09.2022	(97) EP 3003197	(47) 28.09.2022	(97) EP 3147873	(47) 28.09.2022	(97) EP 3277552	(47) 28.09.2022
(97) EP 2739576	(47) 28.09.2022	(97) EP 3009901	(47) 28.09.2022	(97) EP 3151993	(47) 28.09.2022	(97) EP 3278550	(47) 28.09.2022
(97) EP 2768965	(47) 28.09.2022	(97) EP 3010615	(47) 28.09.2022	(97) EP 3153948	(47) 28.09.2022	(97) EP 3278885	(47) 28.09.2022
(97) EP 2774398	(47) 28.09.2022	(97) EP 3010616	(47) 28.09.2022	(97) EP 3157150	(47) 28.09.2022	(97) EP 3279550	(47) 28.09.2022
(97) EP 2781937	(47) 28.09.2022	(97) EP 3011312	(47) 28.09.2022	(97) EP 3161388	(47) 28.09.2022	(97) EP 3279556	(47) 28.09.2022
(97) EP 2784390	(47) 28.09.2022	(97) EP 3011647	(47) 28.09.2022	(97) EP 3162172	(47) 28.09.2022	(97) EP 3279597	(47) 28.09.2022
(97) EP 2786620	(47) 28.09.2022	(97) EP 3019109	(47) 28.09.2022	(97) EP 3169918	(47) 28.09.2022	(97) EP 3279797	(47) 28.09.2022
(97) EP 2786700	(47) 28.09.2022	(97) EP 3020369	(47) 28.09.2022	(97) EP 3171244	(47) 28.09.2022	(97) EP 3281001	(47) 28.09.2022
(97) EP 2808850	(47) 28.09.2022	(97) EP 3021998	(47) 28.09.2022	(97) EP 3172103	(47) 28.09.2022	(97) EP 3281438	(47) 28.09.2022
(97) EP 2822472	(47) 28.09.2022	(97) EP 3022308	(47) 28.09.2022	(97) EP 3173338	(47) 28.09.2022	(97) EP 3282495	(47) 28.09.2022
(97) EP 2835653	(47) 28.09.2022	(97) EP 3025402	(47) 28.09.2022	(97) EP 3174102	(47) 28.09.2022	(97) EP 3282680	(47) 28.09.2022

(97) EP 3924070	(47) 28.09.2022	(97) EP 3934569	(47) 28.09.2022	(97) EP 3944873	(47) 28.09.2022	(97) EP 3971913	(47) 28.09.2022
(97) EP 3926108	(47) 28.09.2022	(97) EP 3935019	(47) 28.09.2022	(97) EP 3945380	(47) 28.09.2022	(97) EP 3974230	(47) 28.09.2022
(97) EP 3927504	(47) 28.09.2022	(97) EP 3936033	(47) 28.09.2022	(97) EP 3946221	(47) 28.09.2022	(97) EP 3980287	(47) 28.09.2022
(97) EP 3927520	(47) 28.09.2022	(97) EP 3936241	(47) 28.09.2022	(97) EP 3948404	(47) 28.09.2022	(97) EP 3984748	(47) 28.09.2022
(97) EP 3928680	(47) 28.09.2022	(97) EP 3936395	(47) 28.09.2022	(97) EP 3948470	(47) 28.09.2022	(97) EP 3985976	(47) 28.09.2022
(97) EP 3929392	(47) 28.09.2022	(97) EP 3936848	(47) 28.09.2022	(97) EP 3954340	(47) 28.09.2022	(97) EP 3988529	(47) 28.09.2022
(97) EP 3931275	(47) 28.09.2022	(97) EP 3937544	(47) 28.09.2022	(97) EP 3954831	(47) 28.09.2022	(97) EP 3989821	(47) 28.09.2022
(97) EP 3931410	(47) 28.09.2022	(97) EP 3938636	(47) 28.09.2022	(97) EP 3955607	(47) 28.09.2022	(97) EP 3994809	(47) 28.09.2022
(97) EP 3931587	(47) 28.09.2022	(97) EP 3939843	(47) 28.09.2022	(97) EP 3961161	(47) 28.09.2022	(97) EP 4002487	(47) 28.09.2022
(97) EP 3932301	(47) 28.09.2022	(97) EP 3941003	(47) 28.09.2022	(97) EP 3961661	(47) 28.09.2022	(97) EP 4005305	(47) 28.09.2022
(97) EP 3932958	(47) 28.09.2022	(97) EP 3941351	(47) 28.09.2022	(97) EP 3967565	(47) 28.09.2022	(97) EP 4016708	(47) 28.09.2022
(97) EP 3934137	(47) 28.09.2022	(97) EP 3942601	(47) 28.09.2022	(97) EP 3968482	(47) 28.09.2022		
(97) EP 3934473	(47) 28.09.2022	(97) EP 3943024	(47) 28.09.2022	(97) EP 3969379	(47) 28.09.2022		

Zveřejněné překlady evropských patentových spisů

U následujících udělených evropských patentů s účinkem pro Českou republiku byl majitelem předložen překlad patentového spisu do českého jazyka (§ 35c odst. 2 až 4 zákona č. 527/1990 Sb., v platném znění). Údaje jsou řazeny vzestupně podle čísel evropských patentů.

(97) EP 1680486		(96) 21.09.2010	
(47) 22.06.2022		(96) 10754950.3	
(97) 21.04.2005		(73) Giesecke+Devrient Currency Technology GmbH, 81677 München, DE	
(51) C10G 45/08	(2006.01)	(72) DEMMELER, Erwin, 87700 Memmingen, DE	
B01J 38/52	(2006.01)	(54) Zásobník a systém na zpracování bankovek	
B01J 23/85	(2006.01)	(32) 102009042891	
B01J 23/882	(2006.01)	(31) 24.09.2009	
B01J 23/883	(2006.01)	(33) DE	
B01J 23/94	(2006.01)	(86) PCT/EP2010/063927	
B01J 38/60	(2006.01)	(87) WO 2011/036157	
B01J 38/62	(2006.01)	(74) PatentEnter s.r.o., Koliště 1965/13a, Brno, Černá Pole, 60200	
B01J 37/02	(2006.01)		
B01J 31/02	(2006.01)	(97) EP 2665572	
(96) 30.09.2004		(47) 06.07.2022	
(96) 04765745.7		(97) 26.07.2012	
(73) Albemarle Netherlands B.V., 3818 LH Amersfoort, NL		(51) B23C 5/22	(2006.01)
Nippon Ketjen Co., Ltd, Minato-ku, Tokyo 105-6791, JP		B23C 5/10	(2006.01)
(72) JANSEN, Marcel, Adriaan, NL-2151 JM Nieuw Vennepe, NL		(96) 10.01.2012	
VAN HOUTERT, Franciscus, Wilhelmus, NL-1121 CV Landsmeer, NL		(96) 12736087.3	
ADO, Toshiyuki, Niihama-shi, Ehime Pref. 792-0002, JP		(73) Taegutec Ltd., Daegu 711-865, KR	
KAMO, Tetsuro, Niihama-shi, Ehime Pref. 792-10002, JP		(72) PARK, Chang Gyu, Dalseong-gun Daegu 711-865, KR	
NISHIMOTO, Naohiro, Kami-shi, Kochi Prefecture, 782-0031, JP		(54) Řezná vložka pro obrábění pravého úhlu a fréza s touto řeznou vložkou	
(54) Způsob aktivace katalyzátoru pro hydrogenační rafinaci		(32) 20110004636	
(32) 03078071, 516714 P		(31) 17.01.2011	
(31) 03.10.2003, 03.11.2003		(33) KR	
(33) EP, US		(86) PCT/KR2012/000240	
(86) PCT/EP2004/010982		(87) WO 2012/099355	
(87) WO 2005/035691		(74) Čermák a spol., JUDr. Karel Čermák Ph.D. LL.M., advokát, Elišky Peškové 735/15, Praha 5, Smíchov, 15000	
(74) KOREJZOVA LEGAL v.o.s., JUDr. Petra Sauvage de Brantes, advokátka, Korunní 810/104, Praha 10, Vinohrady, 10100			
KOREJZOVA LEGAL v.o.s., JUDr. Petra Sauvage de Brantes, Korunní 810/104, Praha 10, Vinohrady, 10100			
(97) EP 2259033		(97) EP 2740126	
(47) 24.08.2022		(47) 22.06.2022	
(97) 08.12.2010		(97) 07.02.2013	
(51) G01H 9/00	(2006.01)	(51) F22B 37/00	(2006.01)
G01H 11/02	(2006.01)	F22B 1/02	(2006.01)
(96) 02.06.2010		F16K 17/30	(2006.01)
(96) 10164763.4		(96) 12.07.2012	
(73) Nuovo Pignone Tecnologie S.r.l., 50127 Florence, IT		(96) 12820123.3	
(72) Rossi, Valerio, 50127, Florence, IT		(73) Westinghouse Electric Company LLC, Cranberry Township, Pennsylvania 16066, US	
Depau, Valerio, 50127, Florence, IT		(72) WEPFER, Robert, M., Export, PA 15632, US	
(54) Monitorování úhlové a torzní vibrace rotordynamických systémů		(54) Omezovač průtoku páry v jaderných parních generátorech	
(32) 184800 P, 640037		(32) 201113197010	
(31) 06.06.2009, 17.12.2009		(31) 03.08.2011	
(33) US, US		(33) US	
(74) FISCHER IP s.r.o., Na hrobci 294/5, Praha 2, Nové Město, 12800		(86) PCT/US2012/046340	
		(87) WO 2013/019374	
		(74) Čermák a spol., JUDr. Karel Čermák Ph.D. LL.M., advokát, Elišky Peškové 735/15, Praha 5, Smíchov, 15000	
(97) EP 2481028		(97) EP 2934836	
(47) 20.07.2022		(47) 22.06.2022	
(97) 31.03.2011		(97) 26.06.2014	
(51) G07D 9/00	(2006.01)	(51) B27L 7/00	(2006.01)
B25J 19/02	(2006.01)	B27L 7/06	(2006.01)
B65G 47/90	(2006.01)		
B65H 5/00	(2006.01)		

B27L 7/08 (2006.01)
B26D 1/02 (2006.01)
B26D 7/22 (2006.01)
B27G 21/00 (2006.01)
(96) 19.12.2013
(96) 13865731.7
(73) Hutchinson, Vaughan John, Inglewood, Taranaki 4388, NZ
(72) HUTCHINSON, Ayla, Inglewood 4388, NZ
HUTCHINSON, Vaughan John, Inglewood, Taranaki 4388, NZ
(54) **Štípací přístroj**
(32) 60513312, 61355113
(31) 21.12.2012, 24.07.2013
(33) NZ, NZ
(86) PCT/NZ2013/000239
(87) WO 2014/098622
(74) PatentEnter s.r.o., Koliště 1965/13a, Brno, Černá Pole, 60200

(97) **EP 2994243**
(47) 22.06.2022
(97) 13.11.2014
(51) **C09D 5/28** (2006.01)
C09D 5/29 (2006.01)
B05D 3/06 (2006.01)
B05D 5/06 (2006.01)
B05D 7/02 (2006.01)
B05D 7/14 (2006.01)
C23C 14/34 (2006.01)
C23C 14/00 (2006.01)
F24B 7/00 (2006.01)
F24B 9/00 (2006.01)
(96) 24.04.2014
(96) 14730738.3
(73) Oerlikon Surface Solutions AG, Pfäffikon, 8808 Pfäffikon, CH
(72) SCHAEFER, Rüdiger, 79865 Grafenhausen, DE
ROSEZIN, Marc, 72488 Sigmaringen-Oberschmeien, DE
WEHRLE, Johannes, 72505 Krauchenwies, DE
(54) **Nastavení stupně lesku plastových substrátů s kovovou konečnou úpravou**
(32) 102013007926
(31) 10.05.2013
(33) DE
(86) PCT/EP2014/001092
(87) WO 2014/180537
(74) Všeťečka Zelený Švorčík a partneři, advokátní a patentová kancelář, JUDr. Michal Havlík, Hálkova 1406/2, Praha 2, Nové Město, 12000

(97) **EP 3071216**
(47) 03.08.2022
(97) 28.05.2015
(51) **A61K 38/17** (2006.01)
A61K 47/32 (2006.01)
A61K 9/06 (2006.01)
A61L 15/32 (2006.01)
A61L 15/44 (2006.01)
A61L 15/60 (2006.01)
A61P 17/02 (2006.01)
A61K 9/00 (2006.01)
A61P 17/00 (2006.01)
(96) 19.11.2014
(96) 14825175.4
(73) Pergasus AB, 171 65 Solna, SE
(72) GRÖNBERG, Alvar, SE-171 65 Solna, SE
DIETERICH, Christine, SE-171 65 Solna, SE
MAHLAPUU, Margit, SE-171 65 Solna, SE
(54) **Nová léčba chronických vředů**
(32) PCT/GB2013/053053
(31) 19.11.2013
(33) GB
(86) PCT/GB2014/053415
(87) WO 2015/075441
(74) Všeťečka Zelený Švorčík a partneři, advokátní a patentová kancelář, JUDr. Michal Havlík, Hálkova 1406/2, Praha 2, Nové Město, 12000

(97) **EP 3083119**
(47) 07.09.2022
(97) 25.06.2015

(51) **B23F 23/04** (2006.01)
B23Q 7/04 (2006.01)
(96) 06.11.2014
(96) 14795780.7
(73) Gleason-Pfauter Maschinenfabrik GmbH, 71636 Ludwigsburg, DE
(72) PHILIPPIN, Matthias, 71277 Rutesheim, DE
(54) **Způsob zakládání a vyjímání obrobku s vnitřním ozubením a zakládací a vyjímací zařízení**
(32) 102013021184
(31) 17.12.2013
(33) DE
(86) PCT/EP2014/002976
(87) WO 2015/090489
(74) KANIA, SEDLÁK, SMOLA, s.r.o., Mendlovo náměstí 907/1a, Brno, Staré Brno, 60300

(97) **EP 3087357**
(47) 10.08.2022
(97) 02.07.2015
(51) **G01H 1/00** (2006.01)
G01P 3/44 (2006.01)
G01P 3/487 (2006.01)
(96) 22.12.2014
(96) 14831003.0
(73) Safran Helicopter Engines, 64510 Bordes, FR
(72) TALON, Arnaud, F-64420 Espoey, FR
ARROUGE, Gilbert, F-64280 Ogeu Les Bains, FR
CAZAUX, Jean-Yves, F-64230 Artiguelouve, FR
GARNIER, Julien, F-64110 Jurançon, FR
(54) **Sestava pro turbínový stroj pro měření vibrací, jimž je vystaven list při rotaci**
(32) 1363471
(31) 23.12.2013
(33) FR
(86) PCT/FR2014/053515
(87) WO 2015/097399
(74) Všeťečka Zelený Švorčík a partneři, advokátní a patentová kancelář, JUDr. Michal Havlík, Hálkova 1406/2, Praha 2, Nové Město, 12000

(97) **EP 3091997**
(47) 06.07.2022
(97) 16.07.2015
(51) **A61K 38/36** (2006.01)
(96) 09.01.2015
(96) 15735473.9
(73) Bioerativ Therapeutics Inc., Waltham, MA 02451, US
(72) CHHABRA, Ekta Seth, Framingham, Massachusetts 01702, US
LIU, Tongyao, Lexington, Massachusetts 02421, US
(54) **Chimerické proteiny faktoru viii a jejich použití**
(32) 201461926226 P, 201461988104 P
(31) 10.01.2014, 02.05.2014
(33) US, US
(86) PCT/US2015/010738
(87) WO 2015/106052
(74) Traplová Hakr Kubát, advokátní a patentová kancelář, Ing. Jan Kubát, patentový zástupce, Přístavní 24, Praha 7, 17000

(97) **EP 3157743**
(47) 01.06.2022
(97) 30.12.2015
(51) **B31D 1/02** (2006.01)
B31F 1/07 (2006.01)
G09F 3/10 (2006.01)
G09F 3/02 (2006.01)
(96) 14.05.2015
(96) 15730263.9
(73) Multi-Color Hann. Muenden Germany GmbH, 34346 Hann. Münden, DE
(72) FRICKE, Konrad, D34346 Hann.Munden, DE
(54) **Embosovaný štítek s mokrým lepidlem**
(32) 201411146, 201419890
(31) 23.06.2014, 07.11.2014
(33) GB, GB

- (86) PCT/IB2015/053560
(87) WO 2015/198166
(74) Čermák a spol., JUDr. Karel Čermák Ph.D. LL.M., advokát, Elišky Peškové 735/15, Praha 5, Smíchov, 15000
-
- (97) **EP 3213216**
(47) 03.08.2022
(97) 06.05.2016
(51) **G06F 11/36** (2006.01)
(96) 26.10.2015
(96) 15788551.8
(73) Microsoft Technology Licensing, LLC, Redmond, WA 98052-6399, US
(72) DAVIS, Jackson, Redmond, Washington 98052-6399, US
(54) **Diagnostický pracovní postup pro produkční ladění**
(32) 201414527568
(31) 29.10.2014
(33) US
(86) PCT/US2015/057277
(87) WO 2016/069425
(74) Všeťečka Zelený Švorčík a partneři, advokátní a patentová kancelář, JUDr. Michal Havlík, Hálkova 1406/2, Praha 2, Nové Město, 12000
-
- (97) **EP 3224840**
(47) 10.08.2022
(97) 02.06.2016
(51) **H01F 27/25** (2006.01)
H01F 27/26 (2006.01)
H01F 27/33 (2006.01)
H01F 41/02 (2006.01)
(96) 25.11.2014
(96) 14824098.9
(73) Aperam, 1882 Luxembourg, LU
(72) WAECKERLE, Thierry, F-58000 Nevers, FR
DEMIER, Alain, F-58640 Varennes-Vauzelles, FR
(54) **Elementární modul magnetického jádra elektrického transformátoru, magnetické jádro, které jej obsahuje, a jeho způsob výroby, a transformátor, který je obsahuje**
(86) PCT/IB2014/066322
(87) WO 2016/083866
(74) A. Holas & partner, Patentová a známková kancelář, Ing. Mgr. Hana Holasová, Křížová 105/4, Brno, Staré Brno, 60300
-
- (97) **EP 3256341**
(47) 15.06.2022
(97) 18.08.2016
(51) **B60L 5/04** (2006.01)
B60L 5/40 (2006.01)
B60M 1/34 (2006.01)
(96) 12.02.2016
(96) 16707967.2
(73) EC Engineering Spółka Z Ograniczona Odpowiedzialnoscia, 30-150 Krakow, PL
(72) LASIEWICZ, Bartosz, 31-261 Kraków, PL
DABROWSKI, Kamil, 31-851 Kraków, PL
BOGACKI, Dominik, 32-545 Psary, PL
(54) **Kontaktní zařízení a systém rychlého nabíjení**
(32) 41125115
(31) 12.02.2015
(33) PL
(86) PCT/IB2016/050760
(87) WO 2016/128939
(74) HARBER IP s.r.o., Dukelských hrdinů 567/52, Praha 7, Holešovice, 17000
-
- (97) **EP 3264414**
(47) 20.07.2022
(97) 03.01.2018
(51) **G10L 21/038** (2013.01)
(96) 20.01.2009
(96) 17186509.0
(73) Fraunhofer-Gesellschaft zur Förderung der angewandten Forschung e.V., 80686 München, DE
(72) NAGEL, Frederik, 90562 Heroldsberg, DE
DISCH, Sascha, 90766 Fürth, DE
NEUENDORF, Max, 90411 Nürnberg, DE
-
- (54) **Způsob rozšiřování šířky pásma zvukového signálu a zařízení k provádění tohoto způsobu**
(32) 25129 P, 102008015702
(31) 31.01.2008, 26.03.2008
(33) US, DE
(74) Kania, Sedlák, Smola, s.r.o., Mendlovo náměstí 907/1a, Brno, Staré Brno, 60300
-
- (97) **EP 3281541**
(47) 06.07.2022
(97) 14.02.2018
(51) **A41D 31/00** (2019.01)
B32B 3/02 (2006.01)
B32B 3/08 (2006.01)
(96) 27.07.2017
(96) 17183462.5
(73) Uni&Forma d.o.o., 1236 Trzin, SI
(72) Wagner, Armin, 83043 Bad Aibling, DE
(54) **Flexibilní uspořádání vrstev**
(32) 102016114762
(31) 09.08.2016
(33) DE
(74) Všeťečka Zelený Švorčík a partneři, advokátní a patentová kancelář, JUDr. Michal Havlík, Hálkova 1406/2, Praha 2, Nové Město, 12000
-
- (97) **EP 3310486**
(47) 25.05.2022
(97) 06.10.2016
(51) **G01N 1/28** (2006.01)
G01N 1/42 (2006.01)
B02C 17/10 (2006.01)
B02C 17/18 (2006.01)
B02C 19/18 (2006.01)
(96) 29.03.2016
(96) 16730467.4
(73) Uniwersytet Warszawski, 00-927 Warszawa, PL
(72) FIJALKOWSKI, Karol, 01-684 Warszawa, PL
OWARZANY, Rafal, 38-500 Sanok, PL
(54) **Kryogenní kotoučová nebo kulová mléčá nádoba do laboratorního mlýnu na mletí reaktivních vzorků**
(32) 41179015
(31) 27.03.2015
(33) PL
(86) PCT/IB2016/000390
(87) WO 2016/156967
(74) PatentEnter s.r.o., Koliště 1965/13a, Brno, Černá Pole, 60200
-
- (97) **EP 3326274**
(47) 31.08.2022
(97) 26.01.2017
(51) **H02K 15/06** (2006.01)
(96) 08.07.2016
(96) 16753473.4
(73) ATOP S.p.A., 50028 Barberino Tavarnelle (FI), IT
(72) PONZIO, Massimo, Barberino Val d'Elsa (FI), IT
CORBINELLI, Rubino, 53036 Poggibonsi (SI), IT
ROSSI, Federico, 01100 Viterbo, IT
(54) **Způsob a zařízení pro vkládání sestav zvlněných cívek do drážek jader dynamoelektrických strojů**
(32) UB20152330
(31) 20.07.2015
(33) IT
(86) PCT/IB2016/054104
(87) WO 2017/013523
(74) ŽOVICOVÁ & ŽOVIC IP, s.r.o., Záhradnícka 36, Bratislava 82108
-
- (97) **EP 3365214**
(47) 03.08.2022
(97) 27.04.2017
(51) **B61B 12/12** (2006.01)
(96) 21.09.2016
(96) 16767320.1
(73) Innova Patent GmbH, 6922 Wolfurt, AT
(72) SUTTERLUETY, Andreas, 6863 Egg, AT
SUTTER, Josef, 6900 Bregenz, AT
(54) **Svorka**

- (32) 6772015
(31) 19.10.2015
(33) AT
(86) PCT/EP2016/072444
(87) WO 2017/067731
(74) Všeťečka Zelený Švorčík a partneři, advokátní a patentová kancelář, JUDr. Michal Havlík, Hálkova 1406/2, Praha 2, Nové Město, 12000
-
- (97) **EP 3368658**
(47) 06.07.2022
(97) 04.05.2017
(51) **C12N 5/0783** (2010.01)
(96) 31.10.2016
(96) 16788539.1
(73) Cancer Research Technology Limited, London E20 1JQ, GB
King's College London, London, Greater London WC2R 2LS, GB
The Francis Crick Institute Limited, London, Greater London NW1 1AT, GB
(72) HAYDAY, Adrian, London Greater London SE1 9RT, GB
NUSSBAUMER, Oliver, London Greater London SE1 9RT, GB
WOOLF, Richard, London Greater London SE1 9RT, GB
(54) **Expandování buněk gama delta t, které jsou rezidentní v nehematopoetické tkáni, a využití těchto buněk**
(32) 201519198, 201612731
(31) 30.10.2015, 22.07.2016
(33) GB, GB
(86) PCT/EP2016/076264
(87) WO 2017/072367
(74) KOREJZOVA LEGAL v.o.s., JUDr. Petra Sauvage de Brantes, Korunní 810/104, Praha 10, Vinohrady, 10100
-
- (97) **EP 3388420**
(47) 22.06.2022
(97) 15.06.2017
(51) **C07D 215/36** (2006.01)
C07D 401/04 (2006.01)
C07D 401/12 (2006.01)
A61K 31/47 (2006.01)
A61K 31/4709 (2006.01)
A61P 19/06 (2006.01)
A61P 19/02 (2006.01)
A61P 9/12 (2006.01)
A61P 9/00 (2006.01)
A61P 13/12 (2006.01)
A61P 39/02 (2006.01)
A61P 17/06 (2006.01)
(96) 06.12.2016
(96) 16872373.2
(73) Hinova Pharmaceuticals Inc., Chengdu, Sichuan 610041, CN
(72) FAN, Lei, Chengdu Sichuan 610041, CN
DU, Wu, Chengdu Sichuan 610041, CN
LI, Xinghai, Sichuan 610041, CN
CHEN, Yuanwei, Sichuan 610041, CN
XU, Kexin, Chengdu Sichuan 610041, CN
CHEN, Ke, Chengdu Sichuan 610041, CN
ZHANG, Shaohua, Chengdu Sichuan 610041, CN
LUO, Tongchuan, Chengdu Sichuan 610041, CN
(54) **Chinolinové sloučeniny, způsoby jejich přípravy a jejich použití jako inhibitorová léčiva urátového transportéru**
(32) 201510896887
(31) 07.12.2015
(33) CN
(86) PCT/CN2016/108688
(87) WO 2017/097182
(74) Všeťečka Zelený Švorčík a partneři, advokátní a patentová kancelář, JUDr. Otakar Švorčík, Hálkova 1406/2, Praha 2, Nové Město, 12000
-
- (97) **EP 3405624**
(47) 22.06.2022
(97) 27.07.2017
(51) **E04F 13/08** (2006.01)
F16B 5/02 (2006.01)
F16B 43/00 (2006.01)
F16B 37/00 (2006.01)
F16B 1/00 (2006.01)
(96) 22.01.2016
-
- (96) 16701334.1
(73) EJOT SE & Co. KG, 57319 Bad Berleburg, DE
(72) HACKLER, Erhard, 57319 Bad Berleburg, DE
HEINRICH, Kostja, 57319 Bad Berleburg, DE
(54) **Fixační podložka a způsob počátečního zafixování upevňovacího prvku**
(86) PCT/EP2016/051326
(87) WO 2017/125166
(74) Čermák a spol., JUDr. Karel Čermák Ph.D. LL.M., advokát, Elišky Peškové 735/15, Praha 5, Smíchov, 15000
-
- (97) **EP 3424585**
(47) 08.06.2022
(97) 09.01.2019
(51) **B01D 53/64** (2006.01)
F23J 7/00 (2006.01)
F23K 1/00 (2006.01)
C04B 28/04 (2006.01)
C10L 9/10 (2006.01)
F23J 15/00 (2006.01)
C10L 10/00 (2006.01)
C04B 40/00 (2006.01)
C04B 18/06 (2006.01)
B01D 53/50 (2006.01)
(96) 21.04.2005
(96) 18192223.8
(73) Nox II International, Ltd., Boca Grande, FL 33921-1309, US
(72) Comrie, Douglas, Boca Grande, FL 33921-1309, US
(54) **Redukce emisí rtuť a síry z pálení uhlí**
(32) 662911 P
(31) 17.03.2005
(33) US
(74) PatentEnter s.r.o., Koliště 1965/13a, Brno, Černá Pole, 60200
-
- (97) **EP 3427814**
(47) 03.08.2022
(97) 16.01.2019
(51) **B01D 61/24** (2006.01)
B01D 63/02 (2006.01)
B01D 69/08 (2006.01)
B01D 71/44 (2006.01)
B01D 71/68 (2006.01)
(96) 05.02.2015
(96) 18179492.6
(73) Gambro Lundia AB, 220 10 Lund, SE
(72) HORNUNG, Markus, 72147 Nehren, DE
KRAUSE, Bernd, 72414 Rangendingen, DE
STORR, Markus, 70794 Filderstadt, DE
HERBST, Philipp, 72147 Nehren, DE
WOCHNER, Arnd, 72359 Dotternhausen, DE
BOSCHETTI-DE-FIERRO, Adriana, 72379 Hechingen, DE
VOIGT, Manuel, 72379 Hechingen, DE
ZWEIGART, Carina, 72355 Schoenberg, DE
LOERCHER, Joachim, 72116 Mössingen, DE
BUCK, Reinhold, 88422 Alleshäusen, DE
BEHR, Heinrich, 72379 Hechingen, DE
BECK, Werner, 72108 Rottenburg, DE
(54) **Hemodialyzátor k čištění krve**
(32) 14154172
(31) 06.02.2014
(33) EP
(74) Traplová Hakr Kubát, advokátní a patentová kancelář, Ing. Jan Kubát, patentový zástupce, Přístavní 24, Praha 7, 17000
-
- (97) **EP 3445785**
(47) 22.06.2022
(97) 26.10.2017
(51) **A61K 39/00** (2006.01)
A61P 35/00 (2006.01)
A61P 37/04 (2006.01)
G01N 33/50 (2006.01)
C07K 16/28 (2006.01)
(96) 18.04.2017
(96) 17722080.3
(73) Faron Pharmaceuticals OY, 20520 Turku, FI
(72) MAKSIMOW, Mikael, 20900 Turku, FI

JALKANEN, Markku, 20760 Piispanristi, FI
VAINIO, Marita, 20900 Turku, FI
(54) **Humanizované anti-clever-1 protilátky a jejich použití**
(32) 20165335, 20165336
(31) 18.04.2016, 18.04.2016
(33) FI, FI
(86) PCT/FI2017/050285
(87) WO 2017/182705
(74) Vsetečka Zelený Švorčík a partneři, advokátní a patentová kancelář, JUDr. Michal Havlík, Hálkova 1406/2, Praha 2, Nové Město, 12000

(97) **EP 3476520**
(47) 22.06.2022
(97) 21.03.2019
(51) **C22C 13/02** (2006.01)
C22C 13/00 (2006.01)
B23K 35/26 (2006.01)
(96) 14.09.2017
(96) 17910490.6
(73) Tamura Corporation, Tokyo 178-8511, JP
(72) ARAI Masaya, Iruma-shi Saitama 358-0032, JP
NAKANO Takeshi, Iruma-shi Saitama 358-0032, JP
HORI Atsushi, Iruma-shi Saitama 358-0032, JP
KATSUYAMA Tsukasa, Iruma-shi Saitama 358-0032, JP
MUNEKAWA Yurika, Iruma-shi Saitama 358-0032, JP
(54) **Bezolovnatá pájecí slitina, deska elektronického obvodu, a elektronické řídicí zařízení**
(86) PCT/JP2017/033364
(87) WO 2019/053866
(74) Vsetečka Zelený Švorčík a partneři, advokátní a patentová kancelář, JUDr. Michal Havlík, Hálkova 1406/2, Praha 2, Nové Město, 12000

(97) **EP 3486208**
(47) 20.07.2022
(97) 02.08.2018
(51) **B66D 5/14** (2006.01)
B66D 5/24 (2006.01)
F16D 65/04 (2006.01)
(96) 19.04.2017
(96) 17893542.5
(73) Shijiazhuang Nuron Brake Co. Ltd, Chang'an District Shijiazhuang Hebei 050000, CN
(72) HAO, Xiongyi, Shijiazhuang Hebei 050000, CN
HAN, Wulin, Shijiazhuang Hebei 050000, CN
(54) **Zařízení pro blokování kotouče**
(32) 201710056020
(31) 25.01.2017
(33) CN
(86) PCT/CN2017/081001
(87) WO 2018/137292
(74) Traplová Hadr Kubát, advokátní a patentová kancelář, Ing. Jan Kubát, patentový zástupce, Přístavní 24, Praha 7, 17000

(97) **EP 3523087**
(47) 29.06.2022
(97) 12.04.2018
(51) **B23G 1/04** (2006.01)
B23G 1/18 (2006.01)
B23G 1/32 (2006.01)
G05B 19/18 (2006.01)
(96) 05.10.2017
(96) 17858818.2
(73) Aktiebolaget Ledarskruv, 139 52 Värmdö, SE
(72) GUSTAFSSON, Gunnar, 139 60 Värmdö, SE
GUSTAFSSON, Magnus, 139 51 Värmdö, SE
(54) **Výroba závitových tyčí a vytváření spoje a stroj pro jejich výrobu**
(32) 1651313
(31) 06.10.2016
(33) SE
(86) PCT/SE2017/050975
(87) WO 2018/067062
(74) Rott, Růžička & Guttman a spol., Vyskočilova 1566, Praha 4, Michle, 14000

(97) **EP 3527496**
(47) 24.08.2022

(97) 21.08.2019
(51) **B64D 33/10** (2006.01)
(96) 19.02.2019
(96) 19158149.5
(73) Pratt & Whitney Canada Corp., Longueuil, Québec J4G 1A1, CA
(72) DIONNE, Luc, Longueuil, Québec J4G 1A1, CA
VILLENEUVE, Bruno, Longueuil, Québec J4G 1A1, CA
THOMASSIN, Jean, Longueuil, Québec J4G 1A1, CA
(54) **Letadlo s prostorem pro kola mezi tepelnými výměníky sestavy motoru**
(32) 201815898732
(31) 19.02.2018
(33) US
(74) Vsetečka Zelený Švorčík a partneři, advokátní a patentová kancelář, JUDr. Michal Havlík, Hálkova 1406/2, Praha 2, Nové Město, 12000

(97) **EP 3536093**
(47) 22.06.2022
(97) 11.05.2018
(51) **H04L 5/00** (2006.01)
(96) 03.11.2017
(96) 17798012.5
(73) Telefonaktiebolaget LM Ericsson (publ), 164 83 Stockholm, SE
(72) DA SILVA, Icaro L. J., SE-170 77 Solna, SE
FAN, Rui, Beijing 100102, CN
TIDESTAV, Claes, SE-746 31 Bålsta, SE
RAMACHANDRA, Pradeepa, SE-583 32 Linköping, SE
UGURLU, Umut, Cambridge CB4 1GA, GB
(54) **Zlepšení referenčních signálů pro mobilitu pro monitorování rádiové linky v systému na bázi svazků**
(32) PCT/CN2016/104689
(31) 04.11.2016
(33) CN
(86) PCT/SE2017/051102
(87) WO 2018/084800
(74) KOREJZOVA LEGAL v.o.s., JUDr. Petra Sauvage de Brantes, Korunní 810/104, Praha 10, Vinohrady, 10100

(97) **EP 3544420**
(47) 22.06.2022
(97) 31.05.2018
(51) **A01N 1/02** (2006.01)
(96) 24.11.2017
(96) 17829007.8
(73) Sigmadrugs Kutató Korilátolt Felelősségű Társaság, 1012 Budapest, HU
(72) FEKETE, Andrea, 1051 Budapest, HU
VANNAY, Ádám, 1051 Budapest, HU
HOSSZÚ, Ádám, 1051 Budapest, HU
(54) **Použití kompozic ke konzervaci orgánu/tkáně**
(32) 1600639
(31) 24.11.2016
(33) HU
(86) PCT/HU2017/050051
(87) WO 2018/096376
(74) Vsetečka Zelený Švorčík a partneři, advokátní a patentová kancelář, JUDr. Michal Havlík, Hálkova 1406/2, Praha 2, Nové Město, 12000

(97) **EP 3545268**
(47) 31.08.2022
(97) 31.05.2018
(51) **G01F 1/60** (2006.01)
G01F 15/02 (2006.01)
(96) 10.10.2017
(96) 17781485.2
(73) Endress+Hauser Flowtec AG, 4153 Reinach, CH
(72) TSCHAMBSER, Florent, 68220 Hesingue, FR
RÜFENACHT, Markus, 4442 Diepflingen, CH
(54) **Způsob provozování magneticko-indukčního průtokoměru a magneticko-indukční měřicí zařízení**
(32) 102016122495
(31) 22.11.2016
(33) DE

(86) PCT/EP2017/075858
(87) WO 2018/095644
(74) ZIVKO MIJATOVIĆ & PARTNERS s.r.o., Jugoslávských partyzánů
639/26, Praha 6, Bubeneč, 16000

(97) **EP 3548092**
(47) 06.07.2022
(97) 07.06.2018
(51) **A61K 35/18** (2015.01)
A61K 47/69 (2017.01)
A61K 9/51 (2006.01)
A61K 9/14 (2006.01)
A61P 7/04 (2006.01)

(96) 29.11.2017
(96) 17876484.1
(73) University of Miami, Miami, FL 33136, US
RXMP Therapeutics, LLC, Miami, FL 33172, US
(72) AHN, Yeon, S., Pinecrest, FL 33156, US
JY, Wenche, Miami, FL 33156, US
HORSTMAN, Lawrence, L., Plantation, FL 33317, US
PAMUKCU, Rifat, Philadelphia, PA 19106, US
(54) **Kompozice RMP a způsoby použití**
(32) 201662428155 P
(31) 30.11.2016
(33) US
(86) PCT/US2017/063700
(87) WO 2018/102409
(74) PatentEnter s.r.o., Koliště 1965/13a, Brno, Černá Pole, 60200

(97) **EP 3551753**
(47) 29.06.2022
(97) 14.06.2018
(51) **C12N 15/09** (2006.01)
C12N 15/10 (2006.01)
C12N 15/11 (2006.01)
C12Q 1/68 (2018.01)
C12Q 1/6816 (2018.01)
C12Q 1/6811 (2018.01)

(96) 08.12.2017
(96) 17879489.7
(73) The Broad Institute, Inc., Cambridge, MA 02142, US
Massachusetts Institute Of Technology, Cambridge, MA 02139, US
President and Fellows of Harvard College, Cambridge, MA 02138, US
(72) ABUDAYYEH, Omar, Cambridge, MA 02139, US
COLLINS, James Joseph, Cambridge, MA 02139, US
GOOTENBERG, Jonathan, Cambridge, MA 02138, US
ZHANG, Feng, Cambridge, MA 02142, US
LANDER, Eric, S., Cambridge, MA 02142, US
(54) **Diagnostika na bázi efektorového systému CRISPR**
(32) 201662432553 P, 201762456645 P, 201762471930 P, 201762484869 P,
201762568268 P
(31) 09.12.2016, 08.02.2017, 15.03.2017, 12.04.2017, 04.10.2017
(33) US, US, US, US, US
(86) PCT/US2017/065477
(87) WO 2018/107129
(74) A. Holas & partner, Patentová a známková kancelář, Ing. Mgr. Hana
Holasová, Křížová 105/4, Brno, Staré Brno, 60300

(97) **EP 3554552**
(47) 17.08.2022
(97) 28.06.2018
(51) **A61K 47/64** (2017.01)
A61K 31/7088 (2006.01)
A61P 21/00 (2006.01)
A61P 25/14 (2006.01)

(96) 14.12.2017
(96) 17826645.8
(73) Sarepta Therapeutics, Inc., Cambridge, MA 02142, US
(72) PASSINI, Marco, A., Cambridge, MA 02142, US
HANSON, Gunnar, J., Cambridge, MA 02142, US
(54) **Oligomerní konjugáty pro přeskočení exonu u svalové dystrofie**
(32) 201662436223 P, 201762443484 P, 201762479178 P, 201762562146 P
(31) 19.12.2016, 06.01.2017, 30.03.2017, 22.09.2017
(33) US, US, US, US

(86) PCT/US2017/066509
(87) WO 2018/118662
(74) Traplová Hakr Kubát, advokátní a patentová kancelář, Ing. Jan Kubát,
patentový zástupce, Přístavní 24, Praha 7, 17000

(97) **EP 3568254**
(47) 24.08.2022
(97) 19.07.2018
(51) **B23F 5/02** (2006.01)
B23F 19/00 (2006.01)
(96) 17.11.2017
(96) 17800706.8
(73) Gleason-Pfauter Maschinenfabrik GmbH, 71636 Ludwigsburg, DE
(72) SCHÄFERLING, Karl, 85716 Unterschleissheim, DE
BROGNI, Johannes, 3293 Dotzigen, CH

(54) **Způsob tvrdého dokončovacího obrábění ozubení, zejména vnitřních
ozubení a k tomu vhodné zařízení**
(32) 102017000260
(31) 12.01.2017
(33) DE
(86) PCT/EP2017/001358
(87) WO 2018/130260
(74) KANIA, SEDLÁK, SMOLA, s.r.o., Mendlovo náměstí 907/1a, Brno,
Staré Brno, 60300

(97) **EP 3572346**
(47) 03.08.2022
(97) 27.11.2019
(51) **B65D 23/14** (2006.01)
G06K 19/04 (2006.01)

(96) 16.06.2014
(96) 19167610.5
(73) Haemonetics Corporation, Boston, MA 02110, US
(72) MCDOWELL, Christopher S., Murray, UT 84107, US
(54) **RFID štítek a způsob jeho připevnění k předmětu**
(32) 201361836340 P
(31) 18.06.2013
(33) US
(74) ZIVKO MIJATOVIĆ & PARTNERS s.r.o., Jugoslávských partyzánů
639/26, Praha 6, Bubeneč, 16000

(97) **EP 3577327**
(47) 29.06.2022
(97) 09.08.2018
(51) **F02C 7/052** (2006.01)
F02C 7/055 (2006.01)
B01D 46/00 (2022.01)
F16J 15/02 (2006.01)

(96) 05.02.2018
(96) 18748679.0
(73) Parker-Hannifin Corporation, Cleveland, Ohio 44124-4141, US
(72) EYERS, William Keith Albert, Chobham Surrey GU24 8NF, GB
JARRIER, Etienne Rene Pascal, Basingstoke Hampshire RG24 9AD, GB
(54) **Zařízení pro zarovnání filtrů v úchytném rámu a způsoby tohoto
zarovnání**
(32) 201715425078
(31) 06.02.2017
(33) US
(86) PCT/US2018/016828
(87) WO 2018/144989
(74) Rott, Růžička & Guttman a spol., Vyskočilova 1566, Praha 4, Michle,
14000

(97) **EP 3583826**
(47) 06.07.2022
(97) 23.08.2018
(51) **H05B 45/20** (2020.01)
H05B 45/46 (2020.01)

(96) 14.02.2018
(96) 18722195.7
(73) Medřický, Hynek, 120 00 Prague, CZ
(72) Medřický, Hynek, 120 00 Prague, CZ
(54) **LED svítidlo tvořené světlo emitujícími diodami (LED) s cirkadiánně
nastavitelným režimem vyzařovaného světla pro jeho zdravotní
nezávadnost**
(32) 20170090

(31) 15.02.2017
(33) CZ
(86) PCT/IB2018/050913
(87) WO 2018/150342
(74) PATENT SKY s. r. o., Karlovarská 814/115, Praha 6, Řepy, 16100

(97) **EP 3601845**
(47) 08.06.2022
(97) 04.10.2018
(51) **F16H 7/10** (2006.01)
F16H 7/12 (2006.01)
(96) 28.03.2018
(96) 18717258.0
(73) Muhr und Bender KG, 57439 Attendorn, DE
(72) PFEIFER, Simon, 58840 Plettenberg, DE
JUD, Joachim, 57567 Daaden, DE
(54) **Napínací zařízení s přestavovacím mechanismem a způsob k nastavení točivého momentu napínacího zařízení**
(32) 102017107047
(31) 31.03.2017
(33) DE
(86) PCT/EP2018/057903
(87) WO 2018/178143
(74) Všeťečka Zelený Švorčík a partneři, advokátní a patentová kancelář, JUDr. Michal Havlík, Hálkova 1406/2, Praha 2, Nové Město, 12000

(97) **EP 3630463**
(47) 20.07.2022
(97) 29.11.2018
(51) **B29C 65/20** (2006.01)
B29C 65/78 (2006.01)
E06B 3/96 (2006.01)
B29K 27/06 (2006.01)
(96) 22.05.2018
(96) 18732887.7
(73) Graf Synergy S.r.l., 41015 Nonantola (MO), IT
(72) VACCARI, Andrea, 41015 Nonantola (MO), IT
(54) **Stroj pro svařování profilovaných prvků**
(32) 201700056007
(31) 23.05.2017
(33) IT
(86) PCT/IB2018/053618
(87) WO 2018/215934
(74) FISCHER IP s.r.o., Na hrobci 294/5, Praha 2, Nové Město, 12800

(97) **EP 3638156**
(47) 17.08.2022
(97) 24.01.2019
(51) **A61B 17/17** (2006.01)
A61B 17/70 (2006.01)
A61F 2/46 (2006.01)
A61F 2/44 (2006.01)
(96) 19.07.2018
(96) 18742799.2
(73) SC Medica, 67000 Strasbourg, FR
(72) SROUR, Camille, 67000 Strasbourg, FR
SROUR, Robin, 67200 Strasbourg, FR
(54) **Implantační zařízení pro provedení artrodézy páteře zadním přístupem v úrovni meziobratlového kloubu**
(86) PCT/EP2018/069690
(87) WO 2019/016341
(74) PatentEnter s.r.o., Koliště 1965/13a, Brno, Černá Pole, 60200

(97) **EP 3655540**
(47) 31.08.2022
(97) 24.01.2019
(51) **C12Q 1/689** (2018.01)
(96) 18.07.2018
(96) 18743760.3
(73) Noscendo GmbH, 47198 Duisburg, DE
(72) STEVENS, Philip, 46519 Alpen, DE
(54) **Způsoby a zařízení pro stanovení chorobných stavů na základě nukleových kyselin v reálném čase**
(32) 17182104
(31) 19.07.2017
(33) EP

(86) PCT/EP2018/069493
(87) WO 2019/016258
(74) ŽOVICOVÁ & ŽOVIC IP, s.r.o., Záhradnícka 36, Bratislava, 82108

(97) **EP 3673924**
(47) 29.06.2022
(97) 01.07.2020
(51) **A61L 24/02** (2006.01)
A61L 27/36 (2006.01)
A61L 27/42 (2006.01)
A61L 27/58 (2006.01)
A61L 27/02 (2006.01)
A61K 35/618 (2015.01)
A61L 27/44 (2006.01)
(96) 20.06.2016
(96) 20157476.1
(73) MBP (Mauritius) Ltd, Port Louis, MU
(72) CAMPRASSE, Georges, 72230 ARNAGE, FR
CAMPRASSE, Serge, 72100 Le Mans, FR
(54) **Pulverulentní polosyntetický materiál získaný úpravou složení přírodního mořského biomateriálu, způsob jeho výroby, jeho použití**
(32) 1555782
(31) 23.06.2015
(33) FR
(74) KOREJZOVA LEGAL v.o.s., JUDr. Petra Sauvage de Brantes, Korunní 810/104, Praha 10, Vinohrady, 10100

(97) **EP 3688327**
(47) 06.07.2022
(97) 04.04.2019
(51) **F16C 31/02** (2006.01)
F16C 33/20 (2006.01)
F16C 11/04 (2006.01)
F16C 11/12 (2006.01)
(96) 25.09.2018
(96) 18782663.1
(73) Saint-Gobain Performance Plastics Pampus GmbH, 47877 Willich, DE
(72) HOENIG, Kathrin, 41366 Schwalmthal, DE
PLIOSKA, Lukas, 41334 Nettetal, DE
JAEGER, Hans-Juergen, 50354 Huerth, DE
(54) **Ložisko a sestava kloubového závěsu**
(32) 201762563164 P
(31) 26.09.2017
(33) US
(86) PCT/EP2018/075911
(87) WO 2019/063524
(74) ZIVKO MIJATOVIC & PARTNERS s.r.o., Jugoslávských partyzánů 639/26, Praha 6, Bubeneč, 16000

(97) **EP 3708465**
(47) 22.06.2022
(97) 16.09.2020
(51) **B62D 15/02** (2006.01)
G01D 5/14 (2006.01)
G01D 5/244 (2006.01)
H01F 7/00 (2006.01)
(96) 15.03.2019
(96) 19163099.5
(73) BOURNS, INC., Riverside CA 92507, US
(72) Jahrstorfer, Johann, 81369 München, DE
Schmoltz, Hans, 85653 Aying, DE
(54) **Vozidlo se snímačem úhlu natočení kola**
(74) Traplová Hakr Kubát, advokátní a patentová kancelář, Ing. Jan Kubát, patentový zástupce, Prístavní 24, Praha 7, 17000

(97) **EP 3724607**
(47) 10.08.2022
(97) 20.06.2019
(51) **G01D 5/252** (2006.01)
G01D 5/249 (2006.01)
G01D 5/34 (2006.01)
(96) 12.12.2017
(96) 17934552.5
(73) Raytheon Canada Limited, Ottawa, ON K1R 7X7, CA
(72) NOBES, Ryan W., New Lowell, Ontario L0M 1N0, CA
WAGNER, Kevin B., Wyevale, Ontario L0L 2T0, CA

- (54) **Otočný spínač nebo jiný kódér mající nesequenční jedinečný bitový vzor a způsob návrhu**
(86) PCT/CA2017/051500
(87) WO 2019/113673
(74) PatentEnter s.r.o., Koliště 1965/13a, Brno, Černá Pole, 60200
-
- (97) **EP 3730354**
(47) 17.08.2022
(97) 28.10.2020
(51) **B60R 21/205** (2011.01)
B60R 21/215 (2011.01)
(96) 24.04.2019
(96) 19305529.0
(73) Faurecia Intérieur Industrie, 92000 Nanterre, FR
(72) ONORATO ESTEVEZ, David, 08192 BARCELONA, ES
MARTINEZ-LERA, Javier, 08024 BARCELONA, ES
PETIT, Laurent, 67000 STRASBOURG, FR
(54) **Systém airbagu pro vozidlo a způsob jeho výroby**
(74) KOREJZOVA LEGAL v.o.s., JUDr. Petra Sauvage de Brantes, Korunní 810/104, Praha 10, Vinohrady, 10100
-
- (97) **EP 3737908**
(47) 22.06.2022
(97) 29.08.2019
(51) **F41G 1/16** (2006.01)
F41G 1/38 (2006.01)
F41G 1/54 (2006.01)
(96) 28.01.2019
(96) 19705225.1
(73) Baggio, Roberto, 25124 Brescia (BS), IT
Petrone, Giuseppe Vittorio, 20143 Milano (MI), IT
Piazza, Fabrizio, 36030 Valli del Pasubio (VI), IT
(72) Baggio, Roberto, 25124 Brescia (BS), IT
Petrone, Giuseppe Vittorio, 20143 Milano (MI), IT
Piazza, Fabrizio, 36030 Valli del Pasubio (VI), IT
(54) **Balistické korekční zařízení pro zaměřovací členy zbraní**
(32) 201800002838
(31) 20.02.2018
(33) IT
(86) PCT/IB2019/050670
(87) WO 2019/162778
(74) HARBER IP s.r.o., Dukelských hrdinů 567/52, Praha 7, Holešovice, 17000
-
- (97) **EP 3760004**
(47) 22.06.2022
(97) 06.09.2019
(51) **H05B 45/38** (2020.01)
H05B 47/19 (2020.01)
(96) 28.02.2019
(96) 19715187.1
(73) Broseley Limited, Douglas Isle of Man IM1 4LZ, GB
(72) BAYES, Kevin, Norwich, Norfolk NR13 4NT, GB
(54) **Stmívatelný světelný zdroj**
(32) 201803352, 201803354, 201804162
(31) 01.03.2018, 01.03.2018, 15.03.2018
(33) GB, GB, GB
(86) PCT/GB2019/050558
(87) WO 2019/166812
(74) HARBER IP s.r.o., Dukelských hrdinů 567/52, Praha 7, Holešovice, 17000
-
- (97) **EP 3773498**
(47) 22.06.2022
(97) 03.10.2019
(51) **A61K 9/08** (2006.01)
A61K 47/02 (2006.01)
A61K 47/10 (2017.01)
A61K 31/4184 (2006.01)
A61P 35/00 (2006.01)
(96) 29.03.2019
(96) 19719428.5
(73) Project Pharmaceuticals GmbH, 82152 Martinsried, DE
(72) SCHUETZ, Andreas, 82152 Martinsried, DE
HELLERBRAND, Klaus, 82152 Martinsried, DE
(54) **Kapalná farmaceutická formulace**
-
- (32) 100750
(31) 29.03.2018
(33) LU
(86) PCT/EP2019/057984
(87) WO 2019/185859
(74) PATENTSERVIS Praha a.s., Na Podkovce 281/10, Praha 4, Podolí, 14700
-
- (97) **EP 3774838**
(47) 10.08.2022
(97) 17.10.2019
(51) **C07K 1/06** (2006.01)
C07K 14/00 (2006.01)
C07K 14/605 (2006.01)
(96) 10.04.2019
(96) 19715517.9
(73) Sanofi-Aventis Deutschland GmbH, 65929 Frankfurt, DE
(72) HENKEL, Bernd, 65926 Frankfurt am Main, DE
METZENTHIN, Tobias, 65926 Frankfurt am Main, DE
GERKEN, Manfred, 65926 Frankfurt am Main, DE
FIEDLER, Wolfgang, 65926 Frankfurt am Main, DE
(54) **Uzavírání nechráněných aminokupin při syntéze polypeptidů**
(32) 18166551
(31) 10.04.2018
(33) EP
(86) PCT/EP2019/059090
(87) WO 2019/197469
(74) Traplová Hakr Kubát, advokátní a patentová kancelář, Ing. Jan Kubát, patentový zástupce, Přístavní 24, Praha 7, 17000
-
- (97) **EP 3797242**
(47) 17.08.2022
(97) 28.11.2019
(51) **F21S 43/14** (2018.01)
F21S 43/241 (2018.01)
F21S 43/243 (2018.01)
F21V 8/00 (2006.01)
F21S 43/27 (2018.01)
(96) 09.05.2019
(96) 19732717.4
(73) PSA Automobiles SA, 78300 Poissy, FR
(72) ROYER, Guillaume, 91680 BRUYERES LE CHATEL, FR
SCHNURIGER, Damien, 91300 MASSY, FR
(54) **Světlovod světlometu se zadním okrajem s upevňovacími patkami podílejícími se na odrážení fotonů**
(32) 1854266
(31) 23.05.2018
(33) FR
(86) PCT/FR2019/051055
(87) WO 2019/224449
(74) Všecka Zelený Švorčík a partneři, advokátní a patentová kancelář, JUDr. Michal Havlík, Hálkova 1406/2, Praha 2, Nové Město, 12000
-
- (97) **EP 3802191**
(47) 10.08.2022
(97) 12.12.2019
(51) **B60K 35/00** (2006.01)
B60K 37/06 (2006.01)
(96) 04.06.2019
(96) 19732911.3
(73) VOLKSWAGEN AKTIENGESELLSCHAFT, 38440 Wolfsburg, DE
(72) MICHAELIS, Jörn, 10785 Berlin, DE
BARTHEL, Maximilian, 04416 Markkleeberg, DE
(54) **Způsob a systém pro provozování automatické funkce řízení ve vozidlu**
(32) 102018209191
(31) 08.06.2018
(33) DE
(86) PCT/EP2019/064395
(87) WO 2019/233968
(74) Traplová Hakr Kubát, advokátní a patentová kancelář, Ing. Jan Kubát, patentový zástupce, Přístavní 24, Praha 7, 17000
-
- (97) **EP 3815533**
(47) 15.06.2022
(97) 05.05.2021
(51) **B01F 27/723** (2022.01)

	<i>B01F 27/807</i>	(2022.01)	(32)	38657910 P, 38859210 P, 38861210 P, 40563810 P, 40563510 P, 42360210 P
	<i>B01F 29/85</i>	(2022.01)	(31)	27.09.2010, 30.09.2010, 01.10.2010, 21.10.2010, 21.10.2010, 16.12.2010
	<i>B01F 35/10</i>	(2022.01)	(33)	US, US, US, US, US, US
	<i>B01F 35/00</i>	(2022.01)	(74)	Všetečka Zelený Švorčík a partneři, advokátní a patentová kancelář, JUDr. Michal Havlík, Hálkova 1406/2, Praha 2, Nové Město, 12000
	<i>A21C 1/02</i>	(2006.01)		
	<i>A21C 1/14</i>	(2006.01)		
(96)	29.10.2019			
(96)	19205818.8			
(73)	DIOSNA Dierks & Söhne GmbH, 49086 Osnabrück, DE			
(72)	HOFFMANN, Frank, 48268 Greven, DE			
(54)	Hnětací stroj na potravinářská těsta s krytem s rychloupínáním			
(74)	Všetečka Zelený Švorčík a partneři, advokátní a patentová kancelář, JUDr. Michal Havlík, Hálkova 1406/2, Praha 2, Nové Město, 12000			
(97)	EP 3816324		(97)	EP 3855745
(47)	24.08.2022		(47)	13.07.2022
(97)	05.05.2021		(97)	28.07.2021
(51)	<i>C25D 3/04</i>	(2006.01)	(51)	<i>H04N 19/513</i>
	<i>C25D 3/38</i>	(2006.01)		(2014.01)
	<i>C25D 7/06</i>	(2006.01)		<i>H04N 19/139</i>
	<i>C25D 1/04</i>	(2006.01)		(2014.01)
	<i>H01M 4/66</i>	(2006.01)		<i>H04N 19/105</i>
	<i>H01M 10/052</i>	(2010.01)		(2014.01)
(96)	30.10.2020			<i>H04N 19/176</i>
(96)	20204871.6			(2014.01)
(73)	Chang Chun Petrochemical Co., Ltd., Taipei City 104, TW			<i>H04N 19/119</i>
(72)	LAI, Yao-Sheng, 104 Taipei, TW			(2014.01)
	CHOU, Jui-Chang, 104 Taipei, TW			<i>H04N 19/44</i>
(54)	Měděná fólie, mající vynikající tepelnou odolnost			(2014.01)
(32)	201916668735		(96)	05.12.2016
(31)	30.10.2019		(96)	21163358.1
(33)	US		(73)	LG Electronics Inc., Seoul 07336, KR
(74)	Všetečka Zelený Švorčík a partneři, advokátní a patentová kancelář, JUDr. Michal Havlík, Hálkova 1406/2, Praha 2, Nové Město, 12000		(72)	Seo, Jungdong, 06772 Seoul, KR
				Lim, Jaehyun, 06772 Seoul, KR
			(54)	Zařízení pro dekódování videa, zařízení pro kódování videa, úložné médium a způsob přenosu
			(74)	KANIA, SEDLÁK, SMOLA, s.r.o., Mendlovo náměstí 907/1a, Brno, Staré Brno, 60300
(97)	EP 3840734		(97)	EP 3856507
(47)	20.07.2022		(47)	31.08.2022
(97)	27.02.2020		(97)	02.04.2020
(51)	<i>A61K 9/28</i>	(2006.01)	(51)	<i>B30B 15/28</i>
	<i>A61K 31/58</i>	(2006.01)		(2006.01)
	<i>A61K 9/50</i>	(2006.01)		<i>G05B 23/02</i>
	<i>A61K 9/00</i>	(2006.01)		(2006.01)
(96)	22.08.2019			(96)
(96)	19765417.1			01.11.2018
(73)	Dr. Falk Pharma GmbH, 79108 Freiburg, DE			(96)
(72)	WILHELM, Rudolph, 76476 Bischofweier, DE			18826493.1
	PRÖLS, Markus, 79100 Freiburg/Breisgau, DE			(73)
	GREINWALD, Roland, 79341 Kenzingen, DE			4dot Mechatronic Systems s.r.o., Brno, Štýřice, CZ
	NACAK, Tanju, 79288 Gottenheim, DE			(72)
	BÖGERSHAUSEN, Ansgar, 79102 Freiburg, DE			OTOUPALIK, Jan, 66447 Strelice, CZ
(54)	Pelety s vícevrstvou strukturou pro prodloužené (retardované) uvolňování aktivní látky v distálním tračníku			BURIAN, Josef, 66484 Stanoviste, CZ
(32)	18190638			(54)
(31)	24.08.2018			Diagnostický systém tvářecích strojů
(33)	EP			(32)
(86)	PCT/EP2019/072429			20180515
(87)	WO 2020/039017			(31)
(74)	Traplová Hakr Kubát, advokátní a patentová kancelář, Ing. Jan Kubát patentový zástupce, Přístavní 24, Praha 7, 17000			30.09.2018
				(33)
				CZ
				(86)
				PCT/CZ2018/050053
				(87)
				WO 2020/064030
				(74)
				PatentEnter s.r.o., Koliště 1965/13a, Brno, Černá Pole, 60200
(97)	EP 3849194		(97)	EP 3899174
(47)	03.08.2022		(47)	31.08.2022
(97)	14.07.2021		(97)	25.06.2020
(51)	<i>H04N 19/70</i>	(2014.01)	(51)	<i>E05B 81/14</i>
	<i>H04N 19/70</i>	(2014.01)		(2014.01)
	<i>H04N 19/70</i>	(2014.01)		<i>E05B 85/26</i>
	<i>H04N 19/70</i>	(2014.01)		(2014.01)
(96)	02.09.2011			(96)
(96)	21157930.5			06.12.2019
(73)	LG Electronics, Inc., Seoul, 150-721, KR			(96)
(72)	KIM, Jungsun, 137-130 Seoul, KR			19828209.7
	PARK, Seungwook, 137-130 Seoul, KR			(73)
	SUNG, Jaewon, 137-130 Seoul, KR			Kiekert AG, 42579 Heiligenhaus, DE
	PARK, Joonyoung, 137-130 Seoul, KR			(72)
	JEON, Byeongmoon, 137-130 Seoul, KR			FROHN, Tobias, 51491 Overath, DE
	LIM, Jaehyun, 137-130 Seoul, KR			ORZECZ, Udo, 42549 Velbert, DE
	JEON, Yongjoon, 137-130 Seoul, KR			(54)
	CHOI, Younghee, 137-130 Seoul, KR			Zámek pro motorové vozidlo
(54)	Způsob pro dělení bloku a dekódovací zařízení			(32)
				102018133301
				(31)
				21.12.2018
				(33)
				DE
				(86)
				PCT/DE2019/101052
				(87)
				WO 2020/125858
				(74)
				Rott, Růžička & Guttman a spol., Vyskočilova 1566, Praha 4, Michle, 14000
(97)	EP 3899313		(97)	EP 3899313
(47)	10.08.2022		(47)	10.08.2022
(97)	07.01.2021		(97)	07.01.2021
(51)	<i>F16F 1/366</i>	(2006.01)	(51)	<i>F16F 1/366</i>
	<i>B29C 48/15</i>	(2019.01)		(2006.01)
	<i>B29C 53/32</i>	(2006.01)		<i>B29C 48/15</i>
	<i>B29C 70/24</i>	(2006.01)		(2006.01)
	<i>B29C 70/70</i>	(2006.01)		<i>B29C 53/32</i>
	<i>F16F 1/04</i>	(2006.01)		(2006.01)
	<i>F16F 1/06</i>	(2006.01)		<i>B29C 70/24</i>
	<i>B29C 53/12</i>	(2006.01)		(2006.01)
	<i>B29L 31/00</i>	(2006.01)		<i>B29C 70/70</i>
	<i>B29C 70/32</i>	(2006.01)		(2006.01)
				<i>F16F 1/04</i>
				(2006.01)
				<i>F16F 1/06</i>
				(2006.01)
				<i>B29C 53/12</i>
				(2006.01)
				<i>B29L 31/00</i>
				(2006.01)
				<i>B29C 70/32</i>
				(2006.01)

(96) 01.07.2019
(96) 19936076.9
(73) Mitsubishi Steel Mfg. Co., Ltd., Tokyo 104-8550, JP
(72) YOSHIOKA, Jun, Canton, Michigan 48187, US
(54) **Kompozitní vinutá pružina s vrstvami uhlíkových a skleněných vláken**
(86) PCT/US2019/040068
(87) WO 2021/002837
(74) ZIVKO MIJATOVIC & PARTNERS s.r.o., Jugoslávských partyzánů 639/26, Praha 6, Bubeneč, 16000

(97) **EP 3899677**
(47) 20.07.2022
(97) 25.06.2020

(51) **G05B 19/418** (2006.01)
(96) 18.12.2018
(96) 18839716.0
(73) ArcelorMittal, 1160 Luxembourg, LU
(72) MATHIS, Gaël, 60160 Montataire, FR
(54) **Způsob a elektronické zařízení k řízení výroby skupiny konečného kovového produktu (produktů) ze skupiny kovového meziprojektu (meziprojektů), související počítačový program, způsob výroby a instalace**
(86) PCT/IB2018/060250
(87) WO 2020/128573
(74) A. Holas & partner, Patentová a známková kancelář, Ing. Mgr. Hana Holasová, Křížová 105/4, Brno, Staré Brno, 60300

Zveřejněné překlady pozměněného nebo omezeného znění evropských patentových spisů

U následujících udělených evropských patentů s účinky pro Českou republiku byl majitelem předložen český překlad pozměněného nebo omezeného znění evropského patentového spisu (§35f odst. 3 zákona č. 527/1990 Sb., v platném znění).

Datem zveřejnění překladu pozměněného nebo omezeného znění evropského patentového spisu je datum publikace tohoto Věstníku.

(97) **EP 1894563** (97) **EP 2068822** (97) **EP 3068437** (97) **EP 3215653**

Evropské patenty zachované v pozměněném nebo omezeném znění

V této části jsou uvedeny evropské patenty s účinky pro Českou republiku, které byly Evropským úřadem podle článku 102 Úmluvy o udělování evropských patentů zachovány v omezeném znění podle čl. 105a - 105c EPC 2000, nebo v pozměněném znění (§ 35f zákona č. 527/1990 Sb., v platném znění).

(97)	Datum oznámení o zachování patentu	(97)	Datum oznámení o zachování patentu
EP 2111319	28.09.2022	EP 2701495	28.09.2022
EP 2445502	28.09.2022	EP 3060823	28.09.2022
EP 2482841	28.09.2022		

Evropské patenty zrušené Evropským patentovým úřadem

Následující evropské patenty udělené Evropským patentovým úřadem s účinky pro Českou republiku byly zrušeny Evropským patentovým úřadem podle článku 102 Úmluvy o udělování evropských patentů (§ 35f odst 2 zákona č. 527/1990 Sb., v platném znění).

(97) EP 1957579 (97) EP 2231543 (97) EP 2729151
(97) EP 2201390 (97) EP 2328553 (97) EP 3016666

MK4A

Zánik evropských patentů uplynutím doby platnosti

Následující evropské patenty udělené Evropským patentovým úřadem s účinky pro Českou republiku zanikly z důvodu uplynutí maximální doby platnosti patentu (§ 22 písm. a) zákona č. 527/1990 Sb., v platném znění).

(97) EP 1298252	(97) EP 1433350	(97) EP 1436110	(97) EP 1450973
(97) EP 1304531	(97) EP 1435150	(97) EP 1436271	(97) EP 1451507
(97) EP 1432402	(97) EP 1435780	(97) EP 1442231	(97) EP 2189490
(97) EP 1432705	(97) EP 1435815	(97) EP 1444374	

PD4A

Převod práv a ostatní změny majitelů evropských patentů

(97) **EP 2680980**
(73) Sävalla Invest AB, SE-451 50 Uddevalla, SE

(97) **EP 3057880**
(73) Arconvert S.A.U, 17150 Sant Gregori; Girona, ES

(97) **EP 2773133**
(73) Shenzhen Shokz Co., Ltd., Shenzhen, Guangdong 518108, CN

(97) **EP 3087327**
(73) Simoneau P.I. Inc., Boucherville (Quebec), J4B 8C5, CA

(97) **EP 2796571**
(73) POSCO Holdings Inc., Seoul 06194, KR

(97) **EP 3163909**
(73) Shenzhen Shokz Co., Ltd., Shenzhen, Guangdong 518108, CN

(97) **EP 3029063**
(73) NOVARTIS AG, 4056 Basel, CH

(97) **EP 3239335**
(73) POSCO Holdings Inc., Seoul 06194, KR

(97) **EP 3305933**
(73) POSCO Holdings Inc., Seoul 06194, KR

(97) **EP 3395992**
(73) POSCO Holdings Inc., Seoul 06194, KR

(97) **EP 3442586**
(73) Acasti Pharma U.S., Inc., Wilmington, 19808, DE, US

(97) **EP 3450586**
(73) POSCO Holdings Inc., Seoul 06194, KR

(97) **EP 3472125**
(73) Topsøe A/S, 2800 Kgs. Lyngby, DK

(97) **EP 3632587**
(73) POSCO Holdings Inc., Seoul 06194, KR

(97) **EP 3856507**
(73) 4dot Mechatronic Systems s.r.o., Brno, Štýřice, CZ

(97) **EP 3888159**
(73) Porsche eBike Performance GmbH, 85521 Ottobrunn, DE

Zápisý licenčních smluv do českého rejstříku evropských patentů

(97) **EP 1814572**
(73) Bayer Animal Health GmbH, 51373 Leverkusen, DE
Nabyvatel: VETOQUINOL SA, 70200 LURE, FR
Druh licence: výlučná
Datum uzavření smlouvy: 03.08.2022
Datum zápisu smlouvy: 29.09.2022

(97) **EP 1863535**
(73) Bayer Animal Health GmbH, 51373 Leverkusen, DE
Nabyvatel: VETOQUINOL SA, 70200 LURE, FR
Druh licence: výlučná
Datum uzavření smlouvy: 03.08.2022
Datum zápisu smlouvy: 29.09.2022

(97) **EP 2285359**
(73) Bayer Animal Health GmbH, 51373 Leverkusen, DE
Nabyvatel: VETOQUINOL SA, 70200 LURE, FR
Druh licence: výlučná
Datum uzavření smlouvy: 03.08.2022
Datum zápisu smlouvy: 29.09.2022

FG1K

Zapsané užité vzory - přehled podle čísel zápisu

V období uzávěrky tohoto čísla Věstníku zapsal Úřad průmyslového vlastnictví tyto užité vzory.

(11)	(51)		(11)	(51)		(11)	(51)	
36377	B 60 S 5/00	(2006.01)	36381	G 01 T 1/204	(2006.01)	36385	A 61 K 8/99	(2017.01)
36378	D 06 F 58/20	(2006.01)	36382	A 63 J 21/00	(2006.01)	36386	B 01 D 11/02	(2006.01)
36379	E 06 B 1/12	(2006.01)	36383	C 12 M 1/10	(2006.01)			
36380	B 60 N 2/02	(2006.01)	36384	A 23 C	(2006.01)			
				19/076				

FG1K

Zapsané užité vzory - řazené podle MPT

(51)	A23C 19/076	(2006.01)	(22)	06.12.2021
	A23C 19/14	(2006.01)	(47)	04.10.2022
(11)	36384		(73)	BORCAD cz s.r.o., Fryčovice, CZ
(21)	2022-39953		(72)	Míl Petr Ing., Baška, CZ
(22)	31.05.2022			Honěk Adam Ing., Pustějov, CZ
(47)	04.10.2022		(54)	Vlakové sedadlo
(73)	Výzkumný ústav mlékárenský s.r.o., Praha 6, Vokovice, CZ		(74)	PatentEnter s.r.o., Koliště 1965/13a, Brno, Černá Pole, 60200
(72)	Němečková Irena Ing., Ph.D., Praha 5, Stodůlky, CZ			
	Trešlová Šárka Ing., Roudná, CZ		(51)	B60S 5/00
	Forejt Jan, České Budějovice, České Budějovice 2, CZ			B60J 11/00
	Švandrlík Zdeněk, Tábor, CZ		(11)	36377
(54)	Poloměkky nezrající sýr pro studenou kuchyni		(21)	2020-37956
(74)	NEOLEGAL - advokátní a patentová kancelář, Ing. Jaroslav Novotný, Římská 2135/45, Praha 2, Vinohrady, 12000		(22)	08.09.2020
			(47)	04.10.2022
			(73)	ŠKODA AUTO a.s., Mladá Boleslav, Mladá Boleslav II, CZ
(51)	A61K 8/99	(2017.01)	(72)	Flieger Dušan, Semčice, CZ
	A61K 8/92	(2006.01)		Sponar Jiří, Brno, Bohunice, CZ
	A61K 8/72	(2006.01)	(54)	Ochranný přípravek lakovaných dílů motorového vozidla
(11)	36385			
(21)	2022-40061		(51)	C12M 1/10
(22)	07.07.2022		(11)	36383
(47)	04.10.2022		(21)	2022-39800
(73)	AQM s.r.o., Bohumín, Nový Bohumín, CZ		(22)	13.04.2022
(72)	Ryšávka Petr RNDr., Ph.D., Nemojany, CZ		(47)	04.10.2022
	Prus Libor PaedDr., Petrovice u Karviné, CZ		(73)	České vysoké učení technické v Praze, Praha 6, Dejvice, CZ
(54)	Kosmetická kompozice s obsahem probiotických kultur			Jihočeská univerzita v Českých Budějovicích, České Budějovice, České Budějovice 2, CZ
(74)	INPROCHES Patentová a známková kancelář, Mgr. Alžběta Jurtíková, Mezírka 775/1, Brno, Veverčí, 60200			Botanický ústav AV ČR, v. v. i., Průhonice, CZ
			(72)	Šnokhous Karel Bc., Třeboň, Třeboň II, CZ
(51)	A63J 21/00	(2006.01)		Bělohav Vojtěch Ing. Mgr., Praha 5, Košíře, CZ
	A63H 30/04	(2006.01)		Jirout Tomáš prof. Ing., Ph.D., Praha 5, Zličín, CZ
(11)	36382			Krátký Lukáš doc. Ing., Ph.D., Holice, Staré Holice, CZ
(21)	2022-39561			Elster Josef prof. Ing., CSc., Suchdol nad Lužnicí, CZ
(22)	09.01.2022			Kvíděrová Jana RNDr., Ph.D., Třeboň, Třeboň II, CZ
(47)	04.10.2022			Liška Jiří Ing., Třeboň, Třeboň II, CZ
(73)	WAARD s.r.o., Praha 1, Nové Město, CZ			Lukavský Jaromír RNDr., Ph.D., Třeboň, Třeboň I, CZ
(54)	Hůlka			Nedbalová Linda doc. RNDr., Ph.D., Třeboň, Třeboň II, CZ
(74)	PatentEnter s.r.o., Koliště 1965/13a, Brno, Černá Pole, 60200		(54)	Rotační deskový reaktor, zejména pro kultivaci mikrořas
			(74)	Ing. Václav Kratochvíl, Husníkova 2086/22, Praha 5, Stodůlky, 15800
(51)	B01D 11/02	(2006.01)		
(11)	36386		(51)	D06F 58/20
(21)	2022-40213		(11)	36378
(22)	07.09.2022		(21)	2020-38006
(47)	04.10.2022		(22)	21.09.2020
(73)	Česká zemědělská univerzita v Praze, Praha 6, Suchdol, CZ		(47)	04.10.2022
(72)	Mercl Filip Ing., Ph.D., Kladno, CZ		(73)	Novio Milan, Praha 6, Řepy, CZ
	Tlustoš Pavel prof. Ing., CSc., dr.h.c., Praha 4, Krč, CZ		(72)	Novio Milan, Praha 6, Řepy, CZ
(54)	Extrakční roztok pro odstranění těžkých kovů a polokovů z energosádrovce		(54)	Polohovací kloub
(74)	HARBER IP s.r.o., Dukelských hrdinů 567/52, Praha 7, Holešovice, 17000		(74)	Patentová kancelář VYNÁLEZY.cz, Mgr. Hana Jirkalová, Michelská 18/12a, Praha 4, Michle, 14000
(51)	B60N 2/02	(2006.01)	(51)	E06B 1/12
	B60N 2/68	(2006.01)		E06B 1/62
(11)	36380		(11)	36379
(21)	2021-39444		(21)	2021-39091
			(22)	17.08.2021

(47) 04.10.2022
(73) antos manufaktura s.r.o., Brno, Veveří, CZ
(54) **Zasklívací ocelový rám**
(74) INPROCHES Patentová a známková kancelář, Mgr. Alžběta Jurtíková,
patentová zástupkyně, Mezírka 775/1, Brno, Veveří, 60200

(51) **G01T 1/204** (2006.01)
(11) 36381

(21) **2021-39476**
(22) 15.12.2021
(47) 04.10.2022
(73) Česká republika - Ministerstvo obrany, Praha 6, Hradčany, CZ
(72) Janda Jiří doc. Ing., Ph.D., Rostěnice-Zvonovice, CZ
(54) **Pouzdro na kapalné scintilátory**

Seznam majitelů zapsaných užitečných vzorů

(73) antos manufaktura s.r.o., Brno, Veveří, CZ	(11) 36379	(51) E 06 B 1/12	(2006.01)	(73) České vysoké učení technické v Praze, Praha 6, Dejvice, CZ	(11) 36383	(51) C 12 M 1/10	(2006.01)
AQM s.r.o., Bohumín, Nový Bohumín, CZ	36385	A 61 K 8/99	(2017.01)	Jihočeská univerzita v Českých Budějovicích, České Budějovice, České Budějovice 2, CZ	36383	C 12 M 1/10	(2006.01)
BORCAD cz s.r.o., Fryčovice, CZ	36380	B 60 N 2/02	(2006.01)	ŠKODA AUTO a.s., Mladá Boleslav, Mladá Boleslav II, CZ	36377	B 60 S 5/00	(2006.01)
Botanický ústav AV ČR, v. v. i., Průhonice, CZ	36383	C 12 M 1/10	(2006.01)	Výzkumný ústav mlékárenský s.r.o., Praha 6, Vokovice, CZ	36384	A 23 C 19/076	(2006.01)
Česká republika - Ministerstvo obran, Praha 6, Hradčany, CZ	36381	G 01 T 1/204	(2006.01)	WAARD s.r.o., Praha 1, Nové Město, CZ	36382	A 63 J 21/00	(2006.01)
Česká zemědělská univerzita v Praze, Praha 6, Suchbátka, CZ	36386	B 01 D 11/02	(2006.01)	Novio Milan, Praha 6, Řepy, CZ	36378	D 06 F 58/20	(2006.01)

FG4Q

Zapsané průmyslové vzory - přehled podle čísel zápisu

V období uzávěrky tohoto čísla Věstníku zapsal Úřad průmyslového vlastnictví tyto průmyslové vzory:

(11)	(51)	(11)	(51)	(11)	(51)
38037	06-13	38040	06-01	38043	19-07
38038	26-05	38041	21-02		
38039	06-01	38042	32-00		

FG4Q

Zapsané průmyslové vzory - přehled podle tříd

- (51) **06-01**
- (11) 38039
- (21) 2022-42091
- (22) 08.04.2022
- (15) 29.09.2022
- (54) **Lavička**
- (28) 1
- (73) Bártek Zdeněk, Zlín, Malenovice, CZ
- (72) Bártek Zdeněk, Zlín, Malenovice, CZ
- (74) Mgr. Dagmar Rössová Maršíková, Ševcovská 3246, Zlín, 76001



1.3



1.1



1.4



1.2

-
- (51) **06-01**
 - (11) 38040
 - (21) 2022-42092
 - (22) 08.04.2022
 - (15) 29.09.2022
 - (54) **Sedací nábytek**
 - (28) 4
 - (73) FORM, spol. s r.o., Kozmice, CZ
 - (72) Šimunský Marek Ing., Ostrava, Svinov, CZ



1.1



1.4



1.2



1.5



1.3

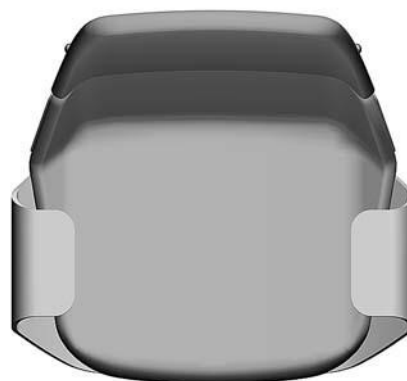

1.6



2.1



2.4



2.2



2.5



2.3



2.6



3.1



3.4



3.2



3.5



3.3



3.6



4.1

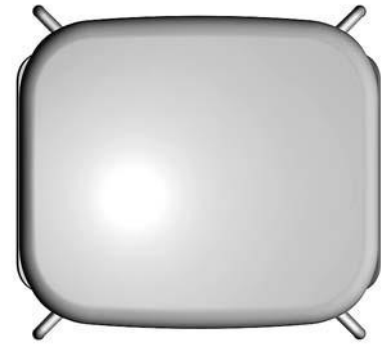

4.4



4.2



4.3

-
- (51) 06-13
(11) 38037
(21) 2020-41728
(22) 05.05.2020
(15) 29.09.2022
(54) Části dětského hnízdečka pro miminka se systémem výměnných deček
(28) 3
(73) Blahová Tereza Bc., MBA, Velenice, CZ
(72) Bláhová Tereza Bc., MBA, Velenice, CZ
(74) DANĚK & PARTNERS Advokátní a patentová kancelář, Ing. Vilém Daněk Ph.D. LL.M., patentový zástupce, Vinohradská 403/17, Praha 2, Vinohrady, 12000

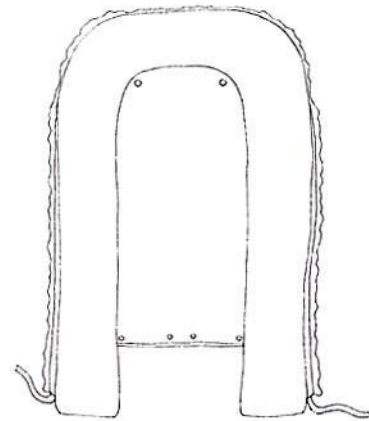

1.1

Anglický jazyk / English Language	Průmyslové vzory / Industrial Designs	Anglický jazyk / English Language	Průmyslové vzory / Industrial Designs	Anglický jazyk / English Language	Průmyslové vzory / Industrial Designs
1	1	1	1	1	1
2	2	2	2	2	2
3	3	3	3	3	3
4	4	4	4	4	4
5	5	5	5	5	5
6	6	6	6	6	6
7	7	7	7	7	7
8	8	8	8	8	8
9	9	9	9	9	9
10	10	10	10	10	10
11	11	11	11	11	11
12	12	12	12	12	12
13	13	13	13	13	13
14	14	14	14	14	14
15	15	15	15	15	15
16	16	16	16	16	16
17	17	17	17	17	17
18	18	18	18	18	18
19	19	19	19	19	19
20	20	20	20	20	20
21	21	21	21	21	21
22	22	22	22	22	22
23	23	23	23	23	23
24	24	24	24	24	24
25	25	25	25	25	25
26	26	26	26	26	26
27	27	27	27	27	27
28	28	28	28	28	28
29	29	29	29	29	29
30	30	30	30	30	30
31	31	31	31	31	31
32	32	32	32	32	32
33	33	33	33	33	33
34	34	34	34	34	34
35	35	35	35	35	35
36	36	36	36	36	36
37	37	37	37	37	37
38	38	38	38	38	38
39	39	39	39	39	39
40	40	40	40	40	40
41	41	41	41	41	41
42	42	42	42	42	42
43	43	43	43	43	43
44	44	44	44	44	44
45	45	45	45	45	45
46	46	46	46	46	46
47	47	47	47	47	47
48	48	48	48	48	48
49	49	49	49	49	49
50	50	50	50	50	50
51	51	51	51	51	51
52	52	52	52	52	52
53	53	53	53	53	53
54	54	54	54	54	54
55	55	55	55	55	55
56	56	56	56	56	56
57	57	57	57	57	57
58	58	58	58	58	58
59	59	59	59	59	59
60	60	60	60	60	60
61	61	61	61	61	61
62	62	62	62	62	62
63	63	63	63	63	63
64	64	64	64	64	64
65	65	65	65	65	65
66	66	66	66	66	66
67	67	67	67	67	67
68	68	68	68	68	68
69	69	69	69	69	69
70	70	70	70	70	70
71	71	71	71	71	71
72	72	72	72	72	72
73	73	73	73	73	73
74	74	74	74	74	74
75	75	75	75	75	75
76	76	76	76	76	76
77	77	77	77	77	77
78	78	78	78	78	78
79	79	79	79	79	79
80	80	80	80	80	80
81	81	81	81	81	81
82	82	82	82	82	82
83	83	83	83	83	83
84	84	84	84	84	84
85	85	85	85	85	85
86	86	86	86	86	86
87	87	87	87	87	87
88	88	88	88	88	88
89	89	89	89	89	89
90	90	90	90	90	90
91	91	91	91	91	91
92	92	92	92	92	92
93	93	93	93	93	93
94	94	94	94	94	94
95	95	95	95	95	95
96	96	96	96	96	96
97	97	97	97	97	97
98	98	98	98	98	98
99	99	99	99	99	99
100	100	100	100	100	100

5.1

Tvoření vět podle rádkových anglických časů (3 = Infinitiv)			
Present Simple / Přítomný prostý	3 = Infinitiv	Present Continuous / Přítomný průběhový	3 = Infinitiv
1 I go to school (3x)	3 I go to school (3x)	1 I'm going to school (3x)	3 I'm going to school (3x)
2 He works in the office (3x)	3 He works in the office (3x)	2 He's working in the office (3x)	3 He's working in the office (3x)
3 It rains every day (3x)	3 It rains every day (3x)	3 It's raining every day (3x)	3 It's raining every day (3x)
4 I don't play tennis (3x)	3 I don't play tennis (3x)	4 I'm not playing tennis (3x)	3 I'm not playing tennis (3x)
5 Paul doesn't study hard (3x)	3 Paul doesn't study hard (3x)	5 Paul isn't studying hard (3x)	3 Paul isn't studying hard (3x)
6 I don't like coffee (3x)	3 I don't like coffee (3x)	6 I'm not liking coffee (3x)	3 I'm not liking coffee (3x)
7 Do you play tennis? (3x)	3 Do you play tennis? (3x)	7 Are you playing tennis? (3x)	3 Are you playing tennis? (3x)
8 Sheen Paul plays tennis? (3x)	3 Does Paul play tennis? (3x)	8 Is Paul playing tennis? (3x)	3 Is Paul playing tennis? (3x)
9 Do you like coffee? (3x)	3 Do you like coffee? (3x)	9 Are you liking coffee? (3x)	3 Are you liking coffee? (3x)
10 I love to read (3x)	3 I love to read (3x)	10 I'm loving to read (3x)	3 I'm loving to read (3x)
11 I read books every day (3x)	3 I read books every day (3x)	11 I'm reading books every day (3x)	3 I'm reading books every day (3x)
12 I don't read books (3x)	3 I don't read books (3x)	12 I'm not reading books (3x)	3 I'm not reading books (3x)
13 I didn't go to school (3x)	3 I didn't go to school (3x)	13 I wasn't going to school (3x)	3 I wasn't going to school (3x)
14 Paul didn't study hard (3x)	3 Paul didn't study hard (3x)	14 Paul wasn't studying hard (3x)	3 Paul wasn't studying hard (3x)
15 I didn't like coffee (3x)	3 I didn't like coffee (3x)	15 I wasn't liking coffee (3x)	3 I wasn't liking coffee (3x)
16 Did you play tennis? (3x)	3 Did you play tennis? (3x)	16 Were you playing tennis? (3x)	3 Were you playing tennis? (3x)
17 Did Paul play tennis? (3x)	3 Did Paul play tennis? (3x)	17 Was Paul playing tennis? (3x)	3 Was Paul playing tennis? (3x)
18 Did you like coffee? (3x)	3 Did you like coffee? (3x)	18 Were you liking coffee? (3x)	3 Were you liking coffee? (3x)

9.1

Anglický jazyk / English Language	Průmyslové vzory / Industrial Designs	Anglický jazyk / English Language	Průmyslové vzory / Industrial Designs	Anglický jazyk / English Language	Průmyslové vzory / Industrial Designs
1	1	1	1	1	1
2	2	2	2	2	2
3	3	3	3	3	3
4	4	4	4	4	4
5	5	5	5	5	5
6	6	6	6	6	6
7	7	7	7	7	7
8	8	8	8	8	8
9	9	9	9	9	9
10	10	10	10	10	10
11	11	11	11	11	11
12	12	12	12	12	12
13	13	13	13	13	13
14	14	14	14	14	14
15	15	15	15	15	15
16	16	16	16	16	16
17	17	17	17	17	17
18	18	18	18	18	18
19	19	19	19	19	19
20	20	20	20	20	20
21	21	21	21	21	21
22	22	22	22	22	22
23	23	23	23	23	23
24	24	24	24	24	24
25	25	25	25	25	25
26	26	26	26	26	26
27	27	27	27	27	27
28	28	28	28	28	28
29	29	29	29	29	29
30	30	30	30	30	30
31	31	31	31	31	31
32	32	32	32	32	32
33	33	33	33	33	33
34	34	34	34	34	34
35	35	35	35	35	35
36	36	36	36	36	36
37	37	37	37	37	37
38	38	38	38	38	38
39	39	39	39	39	39
40	40	40	40	40	40
41	41	41	41	41	41
42	42	42	42	42	42
43	43	43	43	43	43
44	44	44	44	44	44
45	45	45	45	45	45
46	46	46	46	46	46
47	47	47	47	47	47
48	48	48	48	48	48
49	49	49	49	49	49
50	50	50	50	50	50
51	51	51	51	51	51
52	52	52	52	52	52
53	53	53	53	53	53
54	54	54	54	54	54
55	55	55	55	55	55
56	56	56	56	56	56
57	57	57	57	57	57
58	58	58	58	58	58
59	59	59	59	59	59
60	60	60	60	60	60
61	61	61	61	61	61
62	62	62	62	62	62
63	63	63	63	63	63
64	64	64	64	64	64
65	65	65	65	65	65
66	66	66	66	66	66
67	67	67	67	67	67
68	68	68	68	68	68
69	69	69	69	69	69
70	70	70	70	70	70
71	71	71	71	71	71
72	72	72	72	72	72
73	73	73	73	73	73
74	74	74	74	74	74
75	75	75	75	75	75
76	76	76	76	76	76
77	77	77	77	77	77
78	78	78	78	78	78
79	79	79	79	79	79
80	80	80	80	80	80
81	81	81	81	81	81
82	82	82	82	82	82
83	83	83	83	83	83
84	84	84	84	84	84
85	85	85	85	85	85
86	86	86	86	86	86
87	87	87	87	87	87
88	88	88	88	88	88
89	89	89	89	89	89
90	90	90	90	90	90
91	91	91	91	91	91
92	92	92	92	92	92
93	93	93	93		

Vyjadřování budoucnosti (Present continuous, be going to, Future tense)			
Budoucnost (Present continuous)	be going to / chystat se, mít, má v úmyslu	Budoucnost (Future tense)	
1 + I am swimming tomorrow.	1 + I am (I'm) going to swim tomorrow.	1 + Maybe I'll swim tomorrow.	
2 - I'm not swimming tomorrow.	2 - I'm not going to swim tomorrow.	2 - I don't think I'll swim tomorrow.	
3 ? Are you swimming tomorrow?	3 ? Are you going to swim tomorrow?	3 ? Do you think you'll swim tomorrow?	
4 + He is swimming tomorrow.	4 + He is (he's) going to swim tomorrow.	4 + He thinks he'll swim tomorrow.	
5 - He isn't swimming tomorrow.	5 - He isn't going to swim tomorrow.	5 - He doesn't think he'll swim tomorrow.	
6 ? Is he swimming tomorrow?	6 ? Is he going to swim tomorrow?	6 ? Does he think he'll swim tomorrow?	
7 ? Who is swimming tomorrow?	7 ? Who is going to swim tomorrow?	7 ? Do you think you will go to Prague tomorrow?	
8 ? Where (is/are) are you swimming tomorrow?	8 ? Where (is/are) are you going to swim tomorrow?	8 ? I think so. / I don't think so.	
9 ? When (is/are) are you swimming tomorrow?	9 ? When (is/are) are you going to swim tomorrow?	9 ? I'm very tired. I'd have a nap for a while.	
10 ? Why (is/are) are you swimming tomorrow?	10 ? Why (is/are) are you going to swim tomorrow?	10 ? What do you think of the TV? I have to turn.	
11 ? How (is/are) are you swimming tomorrow?	11 ? How (is/are) are you going to swim tomorrow?	11 ? What do you think I'll do at the weekend?	
12 ? What time is he swimming tomorrow?	12 ? What time is he going to swim tomorrow?	12 ? I think I'll go to see my granny.	
13 ? Who (is/are) is he swimming with?	13 ? Who (is/are) is he going to swim with tomorrow?	13 ? Do you promise you'll visit me tomorrow?	
14 ? How often (is/are) he swimming tomorrow?	14 ? I'm going to swim with Paul tomorrow.	14 ? I think so. / I don't think so.	
15 ? What (is/are) is he reading tomorrow?	15 ? Are you going to swim holidays in Italy?	15 ? Will you call me after you arrive in Rome?	
16 + run + ing + coming (bítat)	16 + No, I'm going to swim holidays in Croatia.	16 + After I arrive in Rome, I'll certainly call you.	
17 ? swim + ing + swimming	17 ? Is your going to swim on Saturday?	17 ? Will you learn English before you go abroad?	
18 ? get + ing + getting (obstát, získat)	18 + No, he's going to swim on Sunday.	18 + I'm sure I'll learn English before I go abroad.	
19 ? stop + ing + stopping (přestat, zastavit)	19 + Look at the clouds! It's going to rain.	19 ? What will you do if you have a lot of money?	
20 ? plan + ing + planning (plánovat)	20 + I've a temperature. I'm going to bed.	20 + If I have a lot of money, I'll go to the USA.	

13.1

Vyjadřování přítomnosti (Present simple, Present continuous, Present perfect continuous)			
Přítomnost (Present simple)	Přítomnost (Present continuous)	Přítomnost (Present perfect continuous)	
1 + I often swim.	1 + I am swimming now.	1 + I've been swimming since 2 o'clock.	
2 - I don't often swim.	2 - I'm not swimming now.	2 - I haven't been swimming since 2 o'clock.	
3 ? Do you often swim?	3 ? Are you swimming now?	3 ? Have you been swimming since 2 o'clock?	
4 + He often swims.	4 + He is swimming now.	4 + He has been swimming since 2 o'clock.	
5 - He doesn't often swim.	5 - He isn't swimming now.	5 - He hasn't been swimming since 2 o'clock.	
6 ? Does he often swim?	6 ? Is he swimming now?	6 ? Has he been swimming since 2 o'clock?	
7 ? Who often swims?	7 ? Who is swimming now?	7 ? Who has been swimming since 2 o'clock?	
8 ? Where (is/are) do you often swim?	8 ? Where (is/are) are you swimming now?	8 ? Where have you been swimming since 2 o'clock?	
9 ? How (is/are) do you often swim?	9 ? How (is/are) are you swimming these days?	9 ? How long have you been swimming?	
10 ? Why (is/are) do you often swim?	10 ? Why (is/are) are you constantly swimming?	10 + I've been swimming for 2 hours.	
11 ? How (is/are) do you often swim?	11 ? How (is/are) are you swimming now?	11 ? How long have you been learning English?	
12 ? What time does he often swim?	12 ? What time is he always swimming?	12 + I've been learning English for 6 years.	
13 ? Who (is/are) does he often swim with?	13 ? Who (is/are) is he swimming with these days?	13 ? Where have you been living lately?	
14 ? How often (is/are) does he swim?	14 ? How often (is/are) is he swimming these days?	14 + I've been living in London lately.	
15 ? What (is/are) does he often read?	15 ? What (is/are) is he reading now?	15 ? I've been here since 2 o'clock.	
16 ? I relax. / He relaxes.	16 + I'm relaxing / He's relaxing.	16 + I've been here since 2 o'clock.	
17 ? I go out. / She goes out.	17 + I'm going out / She's going out.	17 ? How long have you had your car?	
18 ? I watch TV. / Paul watches TV.	18 + I'm watching TV. / Paul is watching TV.	18 + I've had my car since Christmas.	
19 ? I study up. / He studies up.	19 + I'm studying up. / He's studying up.	19 ? Why are you tired?	
20 ? I do sport. / He does sport.	20 + I'm doing sport. / He's doing sport.	20 + I'm tired because I've been working for 10 hours.	

17.1

Vyjadřování budoucnosti (Future tense, Future continuous, Future perfect)			
Budoucnost Future tense	Budoucnost Future continuous	Budoucnost Future perfect	
1 Infinitiv			
+ I / You / We / They / Paul / He will 1.	+ I will (I'll) be 1+ing this time tomorrow.	+ I will (I'll) have 1+ed/3 by tomorrow.	
- I / You / We / They / Paul / He won't 1.	- I won't be 1+ing this time tomorrow.	- I won't have 1+ed/3 by tomorrow.	
? Will (I) / You / They / Paul / He 1?	? Will you be 1+ing this time tomorrow?	? Will you have 1+ed/3 by tomorrow?	
+ Do you think you'll 1(K)?	+ He will (he'll) be 1+ing this time tomorrow.	+ He will (he'll) have 1+ed/3 by tomorrow.	
- Do you think Paul will 1(K)?	- He won't be 1+ing this time tomorrow.	- He won't have 1+ed/3 by tomorrow.	
? Do you promise you'll 1(K)?	? Will he be 1+ing this time tomorrow?	? Will you have 1+ed/3 by tomorrow?	
2 Who do you think will swim tomorrow?			
1 Maybe / Maybe	9 I'll be 2+ing tomorrow / I'll be 2+ing	17 I'll be 2+ing	by 6 o'clock
2 I think I don't think / Maybe, he / Maybe, he	10 I'll be 2+ing tomorrow / I'll be 2+ing	18 I'll be 2+ing	by 6 o'clock
3 I promise / I'll probably 1+ / I'll probably 1+ / I'll probably 1+	11 I'll be 2+ing tomorrow / I'll be 2+ing	19 I'll be 2+ing	by 6 o'clock
4 I believe / I don't believe / I'll / I'll / I'll	12 I'll be 2+ing tomorrow / I'll be 2+ing	20 I'll be 2+ing	by 6 o'clock
5 I'll probably 1+ / I'll probably 1+ / I'll probably 1+	13 I'll be 2+ing tomorrow / I'll be 2+ing	21 I'll be 2+ing	by 6 o'clock
6 After 10 / I'll / I'll / I'll / I'll	14 I'll be 2+ing tomorrow / I'll be 2+ing	22 I'll be 2+ing	by 6 o'clock
7 Before 10 / I'll / I'll / I'll / I'll	15 I'll be 2+ing tomorrow / I'll be 2+ing	23 I'll be 2+ing	by 6 o'clock
8 I'll / I'll / I'll / I'll / I'll	16 I'll be 2+ing tomorrow / I'll be 2+ing	24 I'll be 2+ing	by 6 o'clock
3 past participle			
1 What	5 How	6 How often	7 How often
2 Where	8 How often	9 How often	10 How often
3 When	4 How often	5 How often	6 How often
4 Why	7 How often	8 How often	9 How often

14.1

- (51) 21-02
- (11) 38041
- (21) 2022-42109
- (22) 10.05.2022
- (15) 29.09.2022
- (54) Vybavení na baseball – mobilní nadhazovací kopec
- (28) 1
- (73) Ondra Tomáš, Ostrava, Nová Ves, CZ
- (72) Ondra Tomáš, Ostrava, Nová Ves, CZ
- (74) JUDr. Helena Zelenková, patentový zástupce, Helena Zelenková, Jiráskovo náměstí 47/27, Plzeň, Východní Předměstí, 32600

Vyjadřování budoucnosti (Future tense, Future continuous, Future perfect)			
Budoucnost Future tense	Budoucnost Future continuous	Budoucnost Future perfect	
1 + Maybe I'll swim tomorrow.	1 + I'll be swimming this time tomorrow.	1 + I'll have swum by 6 o'clock tomorrow.	
2 - I don't think I'll swim tomorrow.	2 - I won't be swimming this time tomorrow.	2 - I won't have swum by 6 o'clock tomorrow.	
3 ? Do you think you'll swim tomorrow?	3 ? Will you be swimming this time tomorrow?	3 ? Will you have swum by 6 o'clock tomorrow?	
4 + He thinks he'll swim tomorrow.	4 + He'll be swimming this time tomorrow.	4 + He'll have swum by 6 o'clock tomorrow.	
5 - He doesn't think he'll swim tomorrow.	5 - He won't be swimming this time tomorrow.	5 - He won't have swum by 6 o'clock tomorrow.	
6 ? Does he think he'll swim tomorrow?	6 ? Will he be swimming this time tomorrow?	6 ? Will he have swum by 6 o'clock tomorrow?	
7 ? Do you think Paul will go to Prague tomorrow?	7 ? I'll be swimming this time tomorrow.	7 ? Who will have swum (swum) by 6 o'clock tomorrow?	
8 ? I think so. / I don't think so.	8 ? Where (is/are) will you be swimming this time tomorrow?	8 ? Where (is/are) will you have swum by 6 o'clock tomorrow?	
9 + I'm very tired. I'd have a nap for a while.	9 ? When (is/are) will you be swimming this time tomorrow?	9 ? When (is/are) will you have swum by 6 o'clock tomorrow?	
10 + Will you be off the 797? I have to turn.	10 ? Why (is/are) will you be swimming this time tomorrow?	10 ? Why (is/are) will you have swum by 6 o'clock tomorrow?	
11 ? What do you think you'll do at the weekend?	11 ? Who will you be swimming with this time tomorrow?	11 ? Who will you have swum with by 6 o'clock tomorrow?	
12 + I think I'll go to see my granny.	12 ? What (is/are) will you be doing this time tomorrow?	12 ? What (is/are) will you have done by 6 o'clock tomorrow?	
13 ? Do you promise you'll visit me tomorrow?	13 ? Do you think you'll visit me this time tomorrow?	13 ? I'll have done my shopping by 6 o'clock tomorrow.	
14 ? I think so. / I don't think so.	14 ? I'll be coming to London next week.	14 ? Will you have made lunch by the time the coach?	
15 ? Will you call me after you arrive in Rome?	15 ? I'll be coming to London next week.	15 ? Will you have come home by midnight?	
16 + After I arrive in Rome, I'll certainly call you.	16 + I won't be coming to London next week.	16 ? Will you have spent time abroad last Sunday?	
17 ? Will you learn English before you go abroad?	17 + I'm going to be in London next week.	17 + All being well, I'll have gone to Spain in July.	
18 + I'm sure I'll learn English before I go abroad.	18 ? Will you be reading that book this time tomorrow?	18 + I'll be reading because I'll have worked it out.	
19 ? What will you do if you have a lot of money?	19 ? I'll be going to London on Friday, as usual.	19 ? I'll be tired because I'll have spent a lot.	
20 + I'll have a lot of money. I'll go to the USA.	20 + I'll be going shopping on Friday, as usual.	20 + I'll be tired because I'll have spent a lot.	

15.1

Vyjadřování přítomnosti (Present simple, Present continuous, Present perfect continuous)			
Přítomnost (Present simple)	Přítomnost (Present continuous)	Přítomnost (Present perfect continuous)	
1 Infinitiv			
+ I (We, They) 1. (K).	+ I'm 1+ing (K). We (They) are 1+ing (K).	+ I (You, We, They) have been 1+ing (K).	
- I (You, We, They) don't 1. (K).	- I'm not 1+ing (K). They aren't 1+ing (K).	- I (You, We, They) haven't been 1+ing (K).	
? Do you 1? 1? (K)?	? Are you (we, they) 1+ing (K)?	? Have you (s/he, we, they) been 1+ing (K)?	
+ He (Paul, She) 1+ (K).	+ He (Paul, She) is 1+ing (K).	+ He (Paul, She) has been 1+ing (K).	
- He (Paul, She) doesn't 1. (K).	- He (Paul, She) isn't 1+ing (K).	- He (Paul, She) hasn't been 1+ing (K).	
? Does he (Paul, She) 1? (K)?	? Is he (Paul, She) 1+ing (K)?	? Has he (Paul, She) been 1+ing (K)?	
2 Who? 1+ (K)? / I / Kdo teď?			
1 (*) often	9 (K) now	17 How long...? / Jak dlouho...?	
2 (*) sometimes	10 (K) at the moment	18 since 2 o'clock / Christmas / at 2 hours / since	
3 (*) never	11 (K) just	19 since yesterday / Sunday / at midnight / today	
4 (*) hardly ever	12 (K) these days	20 since July / August	
5 (*) every day	13 (K) always	21 for 2 hours / an hour / 2 days / 2 hours / 2 days	
6 (*) at weekends	14 (K) constantly	22 (K) since / I've been swimming since 2 o'clock	
7 (*) on Sundays	15 (K) forever	23 since 1+ed/2 / I've been swimming since 2 o'clock	
8 (*) times a week	16 (K) repeatedly	24 I've been swimming for 2 hours / I'm swimming, probably	
3 What? 5 How? 6 How often? 7 How often?			
1 What	5 How	6 How often	7 How often
2 Where	8 How often	9 How often	10 How often
3 When	4 How often	5 How often	6 How often
4 Why	7 How often	8 How often	9 How often

16.1



17.1



1.2



1.5



1.3

-
- (51) **26-05**
(11) 38038
(21) 2022-42073
(22) 07.03.2022
(15) 29.09.2022
(54) **Svítilna**
(28) 2
(73) PRECIOSA - LUSTRY, a.s., Kamenický Šenov, CZ
(72) Závadová Anežka, Praha 6, Střešovice, CZ

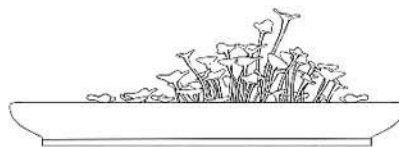

1.1



1.4



1.2

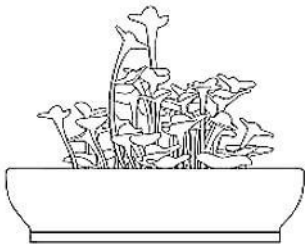

1.3

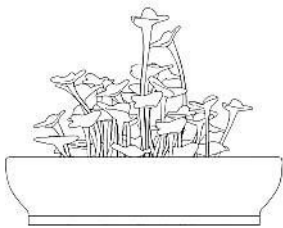

1.4

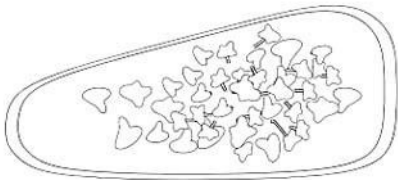

1.5



2.1



2.2



2.3



2.4



1.1



2.5



2.1

-
- (51) **32-00**
(11) 38042
(21) 2022-42138
(22) 27.07.2022
(15) 29.09.2022
(54) **Logo, firemní označení, značka**
(28) 3
(73) Novák Leoš, Horní Věstonice, CZ
(72) Novák Leoš, Horní Věstonice, CZ
(74) ETMA & EDA *moraviapatent*, Martin Kořistka, Karpatská 241/3, Brno, Starý Lískovec, 62500



3.1

Seznam vlastníků zapsaných průmyslových vzorů

(73)	(11)	(51)	(73)	(11)	(51)
Bártek Zdeněk, Zlín, Malenovice, CZ	38039	06-01	Novák Leoš, Horní Věstonice, CZ	38042	32-00
Blahová Tereza Bc., MBA, Velenice, CZ	38037	06-13	Ondra Tomáš, Ostrava, Nová Ves, CZ	38041	21-02
FORM, spol. s r.o., Kozmice, CZ	38040	06-01	PRECIOSA - LUSTRY, a.s., Kamenický Šenov, CZ	38038	26-05
Smolová Ljudmila Mgr., Dlouhoňovice, CZ	38043	19-07			

Dodatková ochranná osvědčení pro léčiva a pro přípravky na ochranu rostlin

Zánik dodatkového osvědčení na patent

(11) 299151/132

Úřední rozhodnutí a oznámení

MK4A, MK4F

Zánik patentů a autorských osvědčení uplynutím doby platnosti

(11)	(21)	Int.Cl/(51)	(11)	(21)	Int.Cl/(51)
299151	2001-2028	8/C07D 207/16	300132	2004-547	8/B22F 9/18

MK1K

Zániky užitečných vzorů uplynutím doby platnosti

(11)	(21)	(51)	(11)	(21)	(51)	
24557	2012-26768	H02G 3/08	(2006.01)	25247	2012-26764	F26B 19/00 (2006.01)
24820	2012-26771	B25J 9/00	(2006.01)	25248	2012-26766	H04L 12/40 (2006.01)
25143	2012-26775	E06B 3/263	(2006.01)			

MK4Q

Zániky práva ze zapsaných průmyslových vzorů uplynutím doby ochrany

(11)	(21)	Int.Cl/(51)	(11)	(21)	Int.Cl/(51)
37030	2016-40815	10/30-02	37136	2017-40902	11/10-05

LD4Q

Částečné výmazy průmyslových vzorů

(11) 34782
(21) 2009-38000
(22) 30.11.2009
(54) Hodinky, pouzdra hodinek a strojky hodinek
Průmyslový vzor č. 4 hromadně zapsaný pod č. zápisu 34 782 se

z rejstříku průmyslových vzorů. Výmaz působí od počátku platnosti zápisu průmyslového vzoru.

Datum nabytí právní moci rozhodnutí o částečném výmazu: 29.09.2022

v y m a z á v á

ND4Q

Druhé obnovy doby ochrany průmyslových vzorů

(51) 23-03	(51) 12-07
(11) 35805	(11) 35845
(21) 2012-39281	(21) 2012-39013
(22) 21.11.2012	(22) 05.04.2012
(54) Zahradní krb a udírna	(54) Řídící páka letadla

PD4A

Převod práv a ostatní změny majitelů patentů

(11) 293348	(11) 307195
(21) 2002-4208	(21) 2013-891
(73) SIGMA PUMPY HRANICE, s.r.o., Hranice, Hranice I-Město, CZ	(73) Trnka František MUDr., České Budějovice, České Budějovice 3, CZ
(11) 307195	
(21) 2013-891	
(73) GenuStar s.r.o., Hradec Králové, Třebeš, CZ	

QA9A

Nabídka licence

- (73) Ústav přístrojové techniky AV ČR, v.v.i., Brno, CZ
(11) 299864
(54) Ionizační detektor environmentálního rastrovacího elektronového mikroskopu
- (73) Vorlík Jan, Praha 9, Střížkov, CZ
(11) 308242
(54) Nahrávací stroj s podávacím mechanismem badmintonových míčků

Zamítnuté a částečně zamítnuté přihlášky ochranných známek před zveřejněním

Kapitola obsahuje údaje o rozhodnutích o přihláškách ochranných známek, u kterých byly na základě provedeného věcného průzkumu shledány Úřadem důvody pro zamítnutí přihlášky ochranné známky podle ustanovení § 4 nebo 6 zákona č. 441/2003 Sb. Na základě toho Úřad vydal rozhodnutí o zamítnutí přihlášky podle ustanovení § 22 zákona č. 441/2003 Sb., a to pro celý seznam výrobků a služeb nebo pro jeho část. Údaje o výsledku rozhodnutí (zamítnutí přihlášky, částečné zamítnutí přihlášky) jsou uvedeny jako datum právní moci rozhodnutí/výsledek rozhodnutí.

(210) **O-572360**

(540)

PARDUBICKÝ PUB

(592) Slovní

26.09.2022/NABYTÍ P.M. - ZAMÍTNUTÍ PŘIHLÁŠKY

(210) **O-572403**

(540)

Investujeme do lepší budoucnosti.

(592) Slovní

20.09.2022/NABYTÍ P.M. - ZAMÍTNUTÍ PŘIHLÁŠKY

(210) **O-572404**

(540)

Investujeme do budoucnosti.

(592) Slovní

20.09.2022/NABYTÍ P.M. - ZAMÍTNUTÍ PŘIHLÁŠKY

(210) **O-572440**

(540)

Beskydská slivovice

(592) Slovní

23.09.2022/NABYTÍ P.M. - ZAMÍTNUTÍ PŘIHLÁŠKY

(210) **O-572441**

(540)

Beskydská slivovice ORIGINAL

(592) Slovní

23.09.2022/NABYTÍ P.M. - ZAMÍTNUTÍ PŘIHLÁŠKY

(210) **O-573659**

(540)

Lepší život, společně.

(592) Slovní

20.09.2022/NABYTÍ P.M. - ZAMÍTNUTÍ PŘIHLÁŠKY

(210) **O-575476**

(540)

drogerie-domu.cz

(592) Slovní

13.09.2022/NABYTÍ P.M. - ZAMÍTNUTÍ PŘIHLÁŠKY

(210) **O-577373**

(540)

Zavádění vodíkové mobility ve městě Ústí nad Labem

(592) Slovní

16.09.2022/NABYTÍ P.M. - ZAMÍTNUTÍ PŘIHLÁŠKY

(210) **O-577374**

(540)

VINOBRANÍ KUKS

(592) Slovní

30.09.2022/NABYTÍ P.M. - ZAMÍTNUTÍ PŘIHLÁŠKY

Zveřejněné přihlášky ochranných známek

(210) **O-565064**
(220) 03.07.2020
(320) 03.07.2020
(511) 16, 33
(540)



(593) Obrazová
(510) (16) tiskoviny a tištěné polygrafické výrobky, katalogy, informační brožury a letáky, etikety, viněty; (33) vína a alkoholické nápoje s výjimkou pív.
(730) **VOC PŘÍTLUCKÁ HORA, z.s.**, Luční 858, Rakvice, 69103, CZ
(740) Petrjánoš, advokátní kancelář s.r.o., Mgr. Marek Petrjánoš, advokát, Masarykova 439/9, Brno, Brno-město, 60200

(210) **O-571205**
(220) 12.04.2021
(320) 12.04.2021
(511) 21, 32, 43
(540)

KRÁLOVSKY HOŘKÉ NEALCO

(592) Slovní
(510) (21) zboží skleněné spadající do této třídy, a to lahve, sklenice na pití, půllitry, poháry keramické, keramické a porcelánové tácky, porcelánové džbány, vázičky, nádoby z plastu pro použití v domácnosti a kuchyni, karafy, stolní lahve, škopky, podtácky (kromě papírových a určených k prostírání), pohárky z papíru nebo umělých hmot, poháry, tácky papírové k použití v domácnosti, tácy (podnosy), cestovní lahve, otvíráky na lahve, reklamní vývěsní štíty z porcelánu nebo skla, desky na jídelní listky, pouzdra na jídelní listky, tepelně izolační nádoby, termosky na jídlo, termosky na nápoje, svačिनové boxy a jídlonosiče, chladicí boxy v rámci této třídy, umělohmotná prostírání, brčka na pití, dekantéry, demižony, jídelní soupřavy (nádoby), nádoby na pivo, nádoby na pití, stojánky na jídelní listky, stojánky na ubrusy (stolování), umělecká díla z porcelánu, keramiky, kameniny, terakoty nebo skla, viněty na karafy, výrobky z křišťálového skla, výrobky z porcelánu; (32) aperitivy nealkoholické, izotonické nápoje, koktejly na bázi piva, kvas (nealkoholický nápoj), nealkoholický cider, nealkoholické nápoje, jablečný mošt (nealkoholický), pivo a pivovarnické výrobky (nápoje), nealkoholické pivo, ochucené pivo, pivo s nízkým obsahem alkoholu, sladové pivo, sladové nápoje, výtažky z chmele na výrobu piva, míchané nápoje s obsahem piva, nápoje na bázi piva, piva s limonádou, pivní mladina, mošty, přípravky na výrobu nápojů, zázvorové pivo, prášky na přípravu šumivých nápojů, příchutě na výrobu nápojů (jiné než esenciální oleje), minerální vody, limonády, džusy, energetické nápoje, nealkoholické šumivé nápoje, ovocné šťávy a nápoje, sirupy na výrobu nápojů, smoothie (mixované nápoje z čerstvého ovoce nebo zeleniny), tablety pro přípravu šumivých nápojů; (43) bary, barové služby, bufety, informace a poradenství ohledně přípravy jídel, restaurace servírující delikatesy, firemní akce (poskytování jídel a nápojů), hotelové služby, rezervace hotelů, jídelny a závodní jídelny, kavárny, konzultační služby v oblasti zajišťování stravování, poskytování přechodného ubytování, poskytování gastronomických služeb, provoz hotelového ubytování, provozování kempů, pronájem jednacích místností, pronájem kuchyňských přístrojů, půjčování stanů, půjčování židlí, stolů, prostírání a nápojového skla, restaurace, pohostinství (služby), ubytovací služby (hotely, penziony), zásobování (catering), čepování piva.
(730) **Heineken Česká republika, a.s.**, U Pivovaru 1, Krušovice, 27053, CZ
(740) JUDr. Milan Kyjovský, advokát, Jaselská 202/19, Brno, Veveří, 60200

(210) **O-577488**
(220) 10.02.2022
(320) 10.02.2022
(511) 35, 36, 38, 41, 42, 45
(540)

LADIESTRAINING

(592) Slovní
(510) (35) obchodní poradenství a informace pro spotřebitele, pomoc v obchodní a podnikatelské činnosti, management a administrativní služby, reklamní, marketingové a propagační služby; (36) služby nemovitostní (realitní služby), získávání finančních prostředků a finanční sponzorování; (38) poskytování a pronájem telekomunikačních zařízení a vybavení, síťové telekomunikační služby, telekomunikační služby; (41) překladatelské a tlumočnické služby, rezervace vstupenek na vzdělávací, zábavní a sportovní aktivity a akce a související rezervační služby, služby v oblasti vzdělávání, zábavy a sportu, výchova, zveřejňování, oznamování a psaní textů; (42) služby testování, služby ověřování a služby kontroly kvality, služby v oblasti informačních technologií, vědecké a technologické služby; (45) osobní a společenské služby, a to konzultační služby v oboru osobních vztahů, konzultační služby pro prevenci zločinů, osobní nákupy pro třetí osoby, služby online sociálních sítí dostupné prostřednictvím mobilních aplikací ke stažení a služby v oblasti manželského poradenství, právní služby.
(730) **Králová Jana, Dis.**, Nad Tratí 962, Náměšť nad Oslavou, 67571, CZ

(210) **O-578637**
(220) 12.04.2022
(320) 12.04.2022
(511) 14, 17, 18, 24, 25, 28, 29, 30, 34, 35, 41
(540)

ALASKA

(592) Slovní
(510) (14) hodinky, budíky, nástěnné hodiny; (17) lepicí pásky (nálepky) kromě pásek pro léčebné účely, pásek pro kancelářské účely a pásek pro domácnost; (18) slunečníky; (24) textilie, ručníky; (25) trička, polokošile, mikiny, zástěry, čapky, čapky se štítkem; (28) hračky, autička, plyšové a umělohmotné hračky, maskoty; (29) maso, ryby, drůbež, měkkýši, korýši, zvěřina, masové výtažky, mražené a chlazené rybí výrobky, zelenina a ovoce mražené, konzervované, sušené, vařené, rosoly, zavařeniny, vejce, mléko a jiné mléčné výrobky včetně mléčných nápojů, mražené mléčné krémy, jedlé oleje a tuky, konzervované fazole, konzervovaná čočka, konzervované houby, konzervovaný hrášek, konzervované maso, konzervované ovoce, konzervované ryby, zelenina naložená v octě, mléčné koktejly, pomazánky na bázi ořechů, pomazánky na bázi zeleniny, pomazánky na chléb obsahující tuk, zeleninové saláty, ovocné saláty; (30) káva, čaj, kakao, rýže, tapioka, kávové náhražky, mouka a obilné výrobky určené pro lidskou výživu, nápoje z kávy, kakaa, čokolády, chléb, suchary, sušenky, jemné pečivo, cukrovinky, zmrzlina, med, sirup z melasy, kvasnice, prášek do pečiva, sůl, pepř, ocet, chuťové omáčky, koření, led, zmrzlina, hotová jídla na bázi nudlí, konzervované zahradní bylinky; (34) zapalovače; (35) reklamní činnost, organizování reklamních výstav, organizování ochutnávek (předvádění zboží), poradenství v oblasti komunikačních strategií v reklamě, organizování mediálních kampaní; (41) organizování soutěží.
(730) **PRETOLOG s.r.o.**, M. Rázusa 5, Žilina, 010 01, SK
(740) A. Holas & partner, Patentová a známková kancelář, Ing. Mgr. Hana Holasová, Křížová 105/4, Brno, Staré Brno, 60300

(210) **O-578914**
(220) 28.04.2022
(320) 28.04.2022
(511) 31, 41
(540)

rostlinná štafeta

(592) Slovní
(510) (31) rostliny; (41) organizování komunitních kulturních akcí.
(730) **Hrubá Lenka Ing.**, Piseckého 333/15, Praha 5, Košíře, 15000, CZ

(210) **O-579299**
(220) 18.05.2022
(320) 18.05.2022
(511) 30, 31, 32, 35, 43
(540)

BACONA

(592) Slovní
(510) (30) mletá káva, ledová káva, ochucená káva, vařená káva, nepražená káva, instantní káva, zrnková káva, káva, čaj, kakao a jejich náhrady, káva s čokoládou, káva bez kofeinu, hotová káva a kávové nápoje, káva [pražená, v prášku, granulovaná nebo v nápojích], cukrovinky, makronky [cukroví], fondány [cukrovinky], čokoládové cukrovinky, mandlové cukrovinky, arašidové cukrovinky, zmrzlinové cukrovinky, pěnové cukrovinky, mléčné cukrovinky, oříškové cukrovinky, mražené cukrovinky, ovocné cukrovinky, plněné cukroví, pekárenské výrobky, obsahující mletá kávová zrna, čokoláda na polevy, dorty, zmrzlinové dorty, piškotový dort, čokoládové dorty, jahodové dorty, pudinkové dorty, veganské dorty, dort s cukrovinkami, minizákusky [dortíky], dortové oplatky, čaj, čaje, ledový čaj, zelený čaj, černý čaj [anglický čaj], jasmínový čaj, ženšenový čaj, japonský zelený čaj, instantní zelený čaj; (31) čerstvé ovoce, citrusové ovoce, čerstvá zelenina, květiny, čerstvé květiny, sušené květiny, řezané květiny, živé aranžované květiny, přírodní květiny, pokojové rostliny; (32) ovocné šťávy, zeleninové šťávy [nápoje]; (35) maloobchodní prodej čokolády, maloobchod a velkoobchod s výrobky výše uvedenými ve tř. 30, maloobchodní prodej tiskovin, služby maloobchodních prodejen potravin bez obsluhy; (43) kavárna, restaurace (služby), samoobslužné restaurace, delikatesy (restaurace), restaurace rychlého občerstvení (služby), dočasné ubytování (služby), zásobování, zdobení dortů, čajovny, stravování a nápoje pro koktejlové párty, bufety.
(730) **BACONA s.r.o.**, Štefánikova 266/24, Praha 5, Smíchov, 15000, CZ

(210) **O-579344**
(220) 20.05.2022
(320) 20.05.2022
(511) 35, 42, 44
(540)

atelier MODA

(592) Slovní
(510) (35) reklamní, marketingové a propagační služby; (42) architektonické služby a služby urbanistického plánování; (44) navrhování krajinářských úprav.
(730) **Moos Jiří Ing. arch.**, Havanská 2824/4, Tábor, 39005, CZ
Starý David Ing. arch., Baranova 1832/13, Praha 3, Žižkov, 13000, CZ
(740) Ing. arch. Jiří Moos, Havanská 2824/4, Tábor, 39005

(210) **O-579676**
(220) 08.06.2022
(320) 08.06.2022
(511) 9, 16, 28, 35, 38, 41
(540)



(593) Obrazová
(510) (9) hardware a software pro informační technologie a audiovizuální zařízení, zařízení a příslušenství na zpracování dat, platební terminály pro zprostředkování on-line plateb, software, elektronické terminály pro generování loteriích lístků, počítačové terminály a hardware používaný při provozu loteriích a herních systémů, software pro počítačové hry, elektronické hrací karty (elektronické stírací losy); (16) papír, lepenka, reklamní, propagační a užitkové výrobky z papíru určené pro propagaci,

periodické i neperiodické publikace, tištěné informační, reklamní a propagační materiály v rámci této třídy určené pro propagaci, tiskárenské výrobky a kartonážní výrobky, a to krabice, data a databáze na papírových nosičích, psací potřeby, kalendáře, diáře, školní potřeby, sázenky, sázkové tikety, vstupenky; (28) herní terminály, loterní videoterminály, elektronická zařízení pro hraní loterií a her, videoherní terminály, losy; (35) inzertní, reklamní, propagační činnost, vydávání reklamních textů, provozování reklamních ploch, reklamních bannerů, reklamních balonů, reklamních klipů, marketing a obchodní činnost k provozování hazardních her; (38) telekomunikační služby, mobilní telekomunikační služby, provozování mobilní telekomunikační sítě pro bezdrátový přenos hlasu a dat, služby mobilního připojení k síti internet včetně vysokorychlostního připojení a přenosu hlasové služby přes internetový protokol, peer-to-peer komunikace, služby instant messaging, osobní komunikační služby, služby elektronické pošty, sledování mobilních telefonů pomocí satelitních signálů a zjišťování polohy mobilních telefonů pomocí satelitních signálů, radiopaging, poskytování bezdrátového aplikačního protokolu (wap), včetně služeb využívajících zabezpečeného komunikačního kanálu, hlasová pošta, provádění videokonferencí, video-telefonní služby, služby zprostředkování přístupu ke všem druhům datových a informačních sítí a internetu, služby textových a multimediálních zpráv, zajišťování a poskytování přístupu k telekomunikačním a komunikačním databázím, služby umožňující spotřebitelům stahovat digitální obsah prostřednictvím sítě a serveru do osobní databáze, provozování on-line komunikačních fór, přenos sportovních utkání; (41) provozování a organizování hazardních her v souladu s obecně závaznými právními předpisy prostřednictvím poboček sázkové kanceláře a dalších smluvně zavázaných prodejních míst a na internetu, včetně stíracích losů s možností výhry, provozování výherních i nevýherních hracích zařízení, služby vztahující se k hrám, sázení, hazardním hrám včetně hazardních her na dálku, loteriím, kasinům a ruletám v rámci této třídy, organizování sportovních sázek a číselných loterií, prodej losů a příjem sázek, hraní o peníze, informace o možnostech rozptýlení, informace o možnostech zábavy, pořádání hazardních her, zábava, pobavení, provozování her on-line.

(591) Barevná
(730) **Loterie Korunka s.r.o.**, Politických vězňů 156/21, Beroun, Beroun-Centrum, 26601, CZ

(210) **O-579677**
(220) 08.06.2022
(320) 08.06.2022
(511) 9, 16, 28, 35, 38, 41
(540)



(593) Obrazová
(510) (9) hardware a software pro informační technologie a audiovizuální zařízení, zařízení a příslušenství na zpracování dat, platební terminály pro zprostředkování on-line plateb, software, elektronické terminály pro generování loteriích lístků, počítačové terminály a hardware používaný při provozu loteriích a herních systémů, software pro počítačové hry, elektronické hrací karty (elektronické stírací losy); (16) papír, lepenka, reklamní, propagační a užitkové výrobky z papíru určené pro propagaci, periodické i neperiodické publikace, tištěné informační, reklamní a propagační materiály v rámci této třídy určené pro propagaci, tiskárenské

výrobky a kartonážní výrobky, a to krabice, data a databáze na papírových nosičích, psací potřeby, kalendáře, diáře, školní potřeby, sázenky, sázkové tikety, vstupenky; (28) herní terminály, loterní videoterminály, elektronická zařízení pro hraní loterií a her, videoherní terminály, losy; (35) inzertní, reklamní, propagační činnost, vydávání reklamních textů, provozování reklamních ploch, reklamních bannerů, reklamních balonů, reklamních klipů, marketing a obchodní činnost k provozování hazardních her; (38) telekomunikační služby, mobilní telekomunikační služby, provozování mobilní telekomunikační sítě pro bezdrátový přenos hlasu a dat, služby mobilního připojení k síti internet včetně vysokorychlostního připojení a přenosu hlasové služby přes internetový protokol, peer-to-peer komunikace, služby instant messaging, osobní komunikační služby, služby elektronické pošty, sledování mobilních telefonů pomocí satelitních signálů a zjišťování polohy mobilních telefonů pomocí satelitních signálů, radiopaging, poskytování bezdrátového aplikačního protokolu (wap), včetně služeb využívajících zabezpečeného komunikačního kanálu, hlasová pošta, provádění videokonferencí, video-telefonní služby, služby zprostředkování přístupu ke všem druhům datových a informačních sítí a internetu, služby textových a multimediálních zpráv, zajišťování a poskytování přístupu k telekomunikačním a komunikačním databázím, služby umožňující spotřebitelům stahovat digitální obsah prostřednictvím sítě a serveru do osobní databáze, provozování on-line komunikačních fór, přenos sportovních utkání; (41) provozování a organizování hazardních her v souladu s obecně závaznými právními předpisy prostřednictvím poboček sázkové kanceláře a dalších smluvně zavázaných prodejních míst a na internetu, včetně stíracích losů s možností výhry, provozování výherních i nevýherních hracích zařízení, služby vztahující se k hrám, sázení, hazardním hrám včetně hazardních her na dálku, loteriím, kasinům a ruletám v rámci této třídy, organizování sportovních sázek a číselných loterií, prodej losů a příjem sázek, hraní o peníze, informace o možnostech rozptýlení, informace o možnostech zábavy, pořádání hazardních her, zábava, pobavení, provozování her on-line.

- (591) Barevná
(730) **Loterie Korunka s.r.o.**, Politických vězňů 156/21, Beroun, Beroun-Centrum, 26601, CZ

- (210) **O-579678**
(220) 08.06.2022
(320) 08.06.2022
(511) 9, 16, 28, 35, 38, 41
(540)



- (593) Obrazová
(510) (9) hardware a software pro informační technologie a audiovizuální zařízení, zařízení a příslušenství na zpracování dat, platební terminály pro zprostředkování on-line plateb, software, elektronické terminály pro generování loterních lístků, počítačové terminály a hardware používaný při provozu loterních a herních systémů, software pro počítačové hry, elektronické hrací karty (elektronické stírací losy); (16) papír, lepenka, reklamní, propagační a užitkové výrobky z papíru určené pro propagaci, periodické i neperiodické publikace, tištěné informační, reklamní a propagační materiály v rámci této třídy určené pro propagaci, tiskárenské výrobky a kartonážní výrobky, a to krabice, data a databáze na papírových nosičích, psací potřeby, kalendáře, diáře, školní potřeby, sázenky, sázkové

tikety, vstupenky; (28) herní terminály, loterní videoterminály, elektronická zařízení pro hraní loterií a her, videoherní terminály, losy; (35) inzertní, reklamní, propagační činnost, vydávání reklamních textů, provozování reklamních ploch, reklamních bannerů, reklamních balonů, reklamních klipů, marketing a obchodní činnost k provozování hazardních her; (38) telekomunikační služby, mobilní telekomunikační služby, provozování mobilní telekomunikační sítě pro bezdrátový přenos hlasu a dat, služby mobilního připojení k síti internet včetně vysokorychlostního připojení a přenosu hlasové služby přes internetový protokol, peer-to-peer komunikace, služby instant messaging, osobní komunikační služby, služby elektronické pošty, sledování mobilních telefonů pomocí satelitních signálů a zjišťování polohy mobilních telefonů pomocí satelitních signálů, radiopaging, poskytování bezdrátového aplikačního protokolu (wap), včetně služeb využívajících zabezpečeného komunikačního kanálu, hlasová pošta, provádění videokonferencí, video-telefonní služby, služby zprostředkování přístupu ke všem druhům datových a informačních sítí a internetu, služby textových a multimediálních zpráv, zajišťování a poskytování přístupu k telekomunikačním a komunikačním databázím, služby umožňující spotřebitelům stahovat digitální obsah prostřednictvím sítě a serveru do osobní databáze, provozování on-line komunikačních fór, přenos sportovních utkání; (41) provozování a organizování hazardních her v souladu s obecně závaznými právními předpisy prostřednictvím poboček sázkové kanceláře a dalších smluvně zavázaných prodejních míst a na internetu, včetně stíracích losů s možností výhry, provozování výherních i nevýherních hracích zařízení, služby vztahující se k hrám, sázení, hazardním hrám včetně hazardních her na dálku, loteriím, kasinům a ruletám v rámci této třídy, organizování sportovních sázek a číselných loterií, prodej losů a příjem sázek, hraní o peníze, informace o možnostech rozptýlení, informace o možnostech zábavy, pořádání hazardních her, zábava, pobavení, provozování her on-line.

- (591) Barevná
(730) **Loterie Korunka s.r.o.**, Politických vězňů 156/21, Beroun, Beroun-Centrum, 26601, CZ

- (210) **O-579679**
(220) 08.06.2022
(320) 08.06.2022
(511) 9, 16, 28, 35, 38, 41
(540)



- (593) Obrazová
(510) (9) hardware a software pro informační technologie a audiovizuální zařízení, zařízení a příslušenství na zpracování dat, platební terminály pro zprostředkování on-line plateb, software, elektronické terminály pro generování loterních lístků, počítačové terminály a hardware používaný při provozu loterních a herních systémů, software pro počítačové hry, elektronické hrací karty (elektronické stírací losy); (16) papír, lepenka, reklamní, propagační a užitkové výrobky z papíru určené pro propagaci, periodické i neperiodické publikace, tištěné informační, reklamní a propagační materiály v rámci této třídy určené pro propagaci, tiskárenské výrobky a kartonážní výrobky, a to krabice, data a databáze na papírových nosičích, psací potřeby, kalendáře, diáře, školní potřeby, sázenky, sázkové tikety, vstupenky; (28) herní terminály, loterní videoterminály, elektronická zařízení pro hraní loterií a her, videoherní terminály, losy; (35) inzertní,

reklamní, propagační činnost, vydávání reklamních textů, provozování reklamních ploch, reklamních bannerů, reklamních balonů, reklamních klipů, marketing a obchodní činnost k provozování hazardních her; (38) telekomunikační služby, mobilní telekomunikační služby, provozování mobilní telekomunikační sítě pro bezdrátový přenos hlasu a dat, služby mobilního připojení k síti internet včetně vysokorychlostního připojení a přenosu hlasové služby přes internetový protokol, peer-to-peer komunikace, služby instant messaging, osobní komunikační služby, služby elektronické pošty, sledování mobilních telefonů pomocí satelitních signálů a zjišťování polohy mobilních telefonů pomocí satelitních signálů, radiopaging, poskytování bezdrátového aplikačního protokolu (wap), včetně služeb využívajících zabezpečeného komunikačního kanálu, hlasová pošta, provádění videokonferencí, video-telefonní služby, služby zprostředkování přístupu ke všem druhům datových a informačních sítí a internetu, služby textových a multimediálních zpráv, zajišťování a poskytování přístupu k telekomunikačním a komunikačním databázím, služby umožňující spotřebitelům stahovat digitální obsah prostřednictvím sítě a serveru do osobní databáze, provozování on-line komunikačních fór, přenos sportovních utkání; (41) provozování a organizování hazardních her v souladu s obecně závaznými právními předpisy prostřednictvím poboček sázkové kanceláře a dalších smluvně zavázaných prodejních míst a na internetu, včetně stíracích losů s možností výhry, provozování výherních i nevýherních hracích zařízení, služby vztahující se k hrám, sázení, hazardním hrám včetně hazardních her na dálku, loteriím, kasinům a ruletám v rámci této třídy, organizování sportovních sázek a číselných loterií, prodej losů a příjem sázek, hraní o peníze, informace o možnostech rozptýlení, informace o možnostech zábavy, pořádání hazardních her, zábava, pobavení, provozování her on-line.

- (591) Barevná
(730) **Loterie Korunka s.r.o.**, Politických vězňů 156/21, Beroun, Beroun-Centrum, 26601, CZ

- (210) **O-579680**
(220) 08.06.2022
(320) 08.06.2022
(511) 9, 16, 28, 35, 38, 41
(540)



- (593) Obrazová
(510) (9) hardware a software pro informační technologie a audiovizuální zařízení, zařízení a příslušenství na zpracování dat, platební terminály pro zprostředkování on-line plateb, software, elektronické terminály pro generování loteriích lístků, počítačové terminály a hardware používaný při provozu loteriích a herních systémů, software pro počítačové hry, elektronické hrací karty (elektronické stírací losy); (16) papír, lepenka, reklamní, propagační a užitkové výrobky z papíru určené pro propagaci, periodické i neperiodické publikace, tištěné informační, reklamní a propagační materiály v rámci této třídy určené pro propagaci, tiskárenské výrobky a kartonážní výrobky, a to krabice, data a databáze na papírových nosičích, psací potřeby, kalendáře, diáře, školní potřeby, sázenky, sázkové tikety, vstupenky; (28) herní terminály, loterní videoterminály, elektronická zařízení pro hraní loterií a her, videoherní terminály, losy; (35) inzertní, reklamní, propagační činnost, vydávání reklamních textů, provozování reklamních ploch, reklamních bannerů, reklamních balonů, reklamních klipů, marketing a obchodní činnost k provozování hazardních her; (38) telekomunikační služby, mobilní telekomunikační služby, provozování mobilní telekomunikační sítě pro bezdrátový přenos hlasu a dat, služby

mobilního připojení k síti internet včetně vysokorychlostního připojení a přenosu hlasové služby přes internetový protokol, peer-to-peer komunikace, služby instant messaging, osobní komunikační služby, služby elektronické pošty, sledování mobilních telefonů pomocí satelitních signálů a zjišťování polohy mobilních telefonů pomocí satelitních signálů, radiopaging, poskytování bezdrátového aplikačního protokolu (wap), včetně služeb využívajících zabezpečeného komunikačního kanálu, hlasová pošta, provádění videokonferencí, video-telefonní služby, služby zprostředkování přístupu ke všem druhům datových a informačních sítí a internetu, služby textových a multimediálních zpráv, zajišťování a poskytování přístupu k telekomunikačním a komunikačním databázím, služby umožňující spotřebitelům stahovat digitální obsah prostřednictvím sítě a serveru do osobní databáze, provozování on-line komunikačních fór, přenos sportovních utkání; (41) provozování a organizování hazardních her v souladu s obecně závaznými právními předpisy prostřednictvím poboček sázkové kanceláře a dalších smluvně zavázaných prodejních míst a na internetu, včetně stíracích losů s možností výhry, provozování výherních i nevýherních hracích zařízení, služby vztahující se k hrám, sázení, hazardním hrám včetně hazardních her na dálku, loteriím, kasinům a ruletám v rámci této třídy, organizování sportovních sázek a číselných loterií, prodej losů a příjem sázek, hraní o peníze, informace o možnostech rozptýlení, informace o možnostech zábavy, pořádání hazardních her, zábava, pobavení, provozování her on-line.

- (591) Barevná
(730) **Loterie Korunka s.r.o.**, Politických vězňů 156/21, Beroun, Beroun-Centrum, 26601, CZ

- (210) **O-579681**
(220) 08.06.2022
(320) 08.06.2022
(511) 9, 16, 28, 35, 38, 41
(540)



- (593) Obrazová
(510) (9) hardware a software pro informační technologie a audiovizuální zařízení, zařízení a příslušenství na zpracování dat, platební terminály pro zprostředkování on-line plateb, software, elektronické terminály pro generování loteriích lístků, počítačové terminály a hardware používaný při provozu loteriích a herních systémů, software pro počítačové hry, elektronické hrací karty (elektronické stírací losy); (16) papír, lepenka, reklamní, propagační a užitkové výrobky z papíru určené pro propagaci, periodické i neperiodické publikace, tištěné informační, reklamní a propagační materiály v rámci této třídy určené pro propagaci, tiskárenské výrobky a kartonážní výrobky, a to krabice, data a databáze na papírových nosičích, psací potřeby, kalendáře, diáře, školní potřeby, sázenky, sázkové tikety, vstupenky; (28) herní terminály, loterní videoterminály, elektronická zařízení pro hraní loterií a her, videoherní terminály, losy; (35) inzertní, reklamní, propagační činnost, vydávání reklamních textů, provozování reklamních ploch, reklamních bannerů, reklamních balonů, reklamních klipů, marketing a obchodní činnost k provozování hazardních her; (38) telekomunikační služby, mobilní telekomunikační služby, provozování mobilní telekomunikační sítě pro bezdrátový přenos hlasu a dat, služby mobilního připojení k síti internet včetně vysokorychlostního připojení a přenosu hlasové služby přes internetový protokol, peer-to-peer komunikace, služby instant messaging, osobní komunikační služby, služby elektronické pošty, sledování mobilních telefonů pomocí satelitních signálů a zjišťování polohy mobilních telefonů pomocí satelitních signálů, radio-

paging, poskytování bezdrátového aplikačního protokolu (wap), včetně služeb využívajících zabezpečeného komunikačního kanálu, hlasová pošta, provádění videokonferencí, video-telefonní služby, služby zprostředkování přístupu ke všem druhům datových a informačních sítí a internetu, služby textových a multimediálních zpráv, zajišťování a poskytování přístupu k telekomunikačním a komunikačním databázím, služby umožňující spotřebitelům stahovat digitální obsah prostřednictvím sítě a serveru do osobní databáze, provozování on-line komunikačních fór, přenos sportovních utkání; (41) provozování a organizování hazardních her v souladu s obecně závaznými právními předpisy prostřednictvím poboček sázkové kanceláře a dalších smluvně zavázaných prodejních míst a na internetu, včetně stíracích losů s možností výhry, provozování výherních i nevýherních hracích zařízení, služby vztahující se k hrám, sázení, hazardním hrám včetně hazardních her na dálku, loteriím, kasinům a ruletám v rámci této třídy, organizování sportovních sázek a číselných loterií, prodej losů a příjem sázek, hraní o peníze, informace o možnostech rozptýlení, informace o možnostech zábavy, pořádání hazardních her, zábava, pobavení, provozování her on-line.

(591) Barevná

(730) **Loterie Korunka s.r.o.**, Politických vězňů 156/21, Beroun, Beroun-Centrum, 26601, CZ

(210) **O-579682**

(220) 08.06.2022

(320) 08.06.2022

(511) 35, 36, 39, 41, 43, 45

(540)

Serendipity Travel

(592) Slovní

(510) (35) reklamní, marketingové a propagační služby; (36) služby nemovitostí (realitní služby); (39) doprava a přeprava, služby v oblasti cestování a osobní doprava, informační, poradenské a rezervační služby v oblasti dopravy; (41) služby v oblasti vzdělávání, zábavy a sportu, překladatelské a tlumočnické služby, rezervace vstupenek na vzdělávací, zábavní a sportovní aktivity a akce a související rezervační služby; (43) dočasné ubytování, hotely pro zvířata, poskytování jídla a nápojů, informace o dočasném ubytování, poradenské služby a rezervační služby; (45) osobní a společenské služby, a to eskortní agentury, plánování a zajišťování svatebních obřadů, pořádání svatebních obřadů, poskytování a pořádání necírkevních nenáboženských civilních manželských obřadů, služby agentury poskytující společenský doprovod, služby hotelového concierge.

(730) **Andelová Barbara Mgr.**, Teplická 267/46, Praha 9, Střížkov, 19000, CZ

(210) **O-579835**

(220) 15.06.2022

(320) 15.06.2022

(511) 6, 19, 37, 42

(540)

auklan

(593) Obrazová

(510) (6) obecné kovy v surovém a polozpracovaném stavu a jejich slitiny, kovové stavební materiály, kabely a kovové dráty neelektrické, zámečnické a klempířské výrobky kovové, kovové nádoby, kovové nádrže a tanky stabilní všech velikostí na kapaliny a plyny (tlakové i beztlakové), zásobníky kovové na sypek nebo vytékání schopné materiály, kovové potrubní rozvody, kovové konstrukce, kovové haly, kovové trubky, roury a hadice, kovové řetězy, ocelové kuličky, hřebíky, šrouby a ostatní spojovací materiál

kovový; (19) stavební materiály nekovové, polozpracované řezivo, trámy, prkna, dřevěné panely, překližky, panely betonové, cihly, nekovové tvárnice a dlaždice, střešní krytina nekovová, střešní tašky, skleněné cihly, přírodní kámen, umělý kámen, cement, vápno, malta, suché maltové a omítkové směsi, sádra, štěrk, drtě - v rámci třídy 19, antuka, kameninové a cementové roury, nekovový stavební materiál pro stavbu cest a sportovních drah, asfalt, směla, živice, neohebné trubky nekovové pro stavebnictví, přenosné konstrukce nekovové, přenosné domy, stavební sklo, skleněné kostky a dlaždice; (37) stavebnictví, vedení (dohled) a realizace průmyslových, bytových a občanských staveb včetně souvisejících zemních prací, řízení staveb technologických celků (dohled), technický dozor pro montáže technologických celků, montážní, servisní a opravářská činnost v oboru dopravní techniky, instalace bezpečnostních systémů, autoalarmů, bezpečnostních kódových označení, autorádií, magnetofonů, cd přehrávačů, radiotelefonů, tažných zařízení, skel a autodoplňků, posuvných střech a klimatizačních zařízení, karosářské a lakýrnické služby, služby čerpacích stanic, služby opravy motorových vozidel, pneuservisu a myček vozidel, zámečnické práce spadající do této třídy, obstaravatelská, zprostředkovatelská a poradenská činnost v oblasti výše uvedených služeb v rámci třídy 37; (42) projektová, konstrukční a inženýrská činnost v investiční výstavbě v oblasti stavebnictví, strojírenství a elektrotechniky, jakož i v oblasti strojů a zařízení pro zpracování druhotných surovin a pro ekologická zařízení a stavby, poradenské služby v této oblasti, inženýrsko-technická činnost v oblasti tvorby hardware a software, technické poradenství a vypracování posudků, spadající do této třídy, pronájem hardware, pronájem software, pronájem zařízení spadající do této třídy, pronájem zařízení pro zpracování dat, obstaravatelská, zprostředkovatelská a poradenská činnost v oblasti výše uvedených služeb třídy 42.

(730) **AUKLAN a s.**, Vlastimila Pecha 1276/5, Brno, Černovice, 62700, CZ

(740) Ing. Soňa Ošmerová, Botanická 594/5, Brno, Veverí, 60200

(210) **O-579872**

(220) 15.06.2022

(320) 15.06.2022

(511) 37

(540)

(593) Obrazová

(510) (37) instalatérství a instalace plynu a vody, údržba a opravy v oblasti instalace plynu a vody, montáž lešení, výstavba a údržba potrubí, instalace a opravy klimatizačních zařízení, čištění a opravy kotlů, instalace a opravy fotovoltaiky, poskytování informací o opravách v oblasti výše uvedených služeb.

(591) Barevná

(730) **Stanislav Marek Ing.**, č. p. 274, Uhřetice, 69634, CZ

(210) **O-579879**

(220) 15.06.2022

(320) 15.06.2022

(511) 6, 19, 37, 42

(540)

AUKLAN

(592) Slovní

(510) (6) obecné kovy v surovém a polozpracovaném stavu a jejich slitiny, kovové stavební materiály, kabely a kovové dráty neelektrické, zámečnické a klempířské výrobky kovové, kovové nádoby, kovové nádrže a tanky stabilní všech velikostí na kapaliny a plyny (tlakové i beztlakové), zásobníky

kovové na sypké nebo vytékání schopné materiály, kovové potrubní rozvody, kovové konstrukce, kovové haly, kovové trubky, roury a hadice, kovové řetězy, ocelové kuličky, hřebíky, šrouby a ostatní spojovací materiál kovový; (19) stavební materiály nekovové, polozpracované řezivo, trámy, prkna, dřevěné panely, překližky, panely betonové, cihly, nekovové tvárnice a dlaždice, střešní krytina nekovová, střešní tašky, skleněné cihly, přírodní kámen, umělý kámen, cement, vápno, malta, suché maltové a omítkové směsi, sádra, šterk, drtě - v rámci třídy 19, antuka, kameninové a cementové roury, nekovový stavební materiál pro stavbu cest a sportovních drah, asfalt, směla, živice, neohebné trubky nekovové pro stavebnictví, přenosné konstrukce nekovové, přenosné domy, stavební sklo, skleněné kostky a dlaždice; (37) stavebnictví, vedení (dohled) a realizace prací průmyslových, bytových a občanských staveb včetně souvisejících zemních prací, řízení staveb technologických celků (dohled), technický dozor pro montáže technologických celků, montážní, servisní a opravárenská činnost v oboru dopravní techniky, instalace bezpečnostních systémů, autoalarmů, bezpečnostních kódových označení, autorádií, magnetofonů, cd přehrávačů, radiotelefonů, tažných zařízení, skel a autodoplňků, posuvných střech a klimatizačních zařízení, karosářské a lakýrnické služby, služby čerpacích stanic, služby opravy motorových vozidel, pneuservisu a myček vozidel, zámečnické práce spadající do této třídy, obstaravatelská, zprostředkovatelská a poradenská činnost v oblasti výše uvedených služeb v rámci třídy 37; (42) projektová, konstrukční a inženýrská činnost v investiční výstavbě v oblasti stavebnictví, strojírenství a elektrotechniky, jakož i v oblasti strojů a zařízení pro zpracování druhotných surovin a pro ekologická zařízení a stavby, poradenské služby v této oblasti, inženýrsko-technická činnost v oblasti tvorby hardware a software, technické poradenství a vypracování posudků, spadající do této třídy, pronájem hardware, pronájem software, pronájem zařízení spadající do této třídy, pronájem zařízení pro zpracování dat, obstaravatelská, zprostředkovatelská a poradenská činnost v oblasti výše uvedených služeb třídy 42.

(730) **AUKLAN a s.**, Vlastimila Pecha 1276/5, Brno, Černovice, 62700, CZ
(740) Ing. Soňa Ošmerová, Botanická 594/5, Brno, Veveří, 60200

(210) **O-579881**

(220) 16.06.2022

(320) 16.06.2022

(511) 35, 41, 44

(540)

SALUTOR

(592) Slovní

(510) (35) reklama, propagace, řízení obchodní činnosti; (41) vzdělávání, vzdělávání v oblasti využívání lidských zdrojů; (44) péče o hygienu a krásu osob, terapie, psychoterapie, péče o duševní zdraví a duševní rozvoj, služby autogenní terapie, služby v oblasti sportovní psychologie.

(730) **Vedral Ladislav Mgr.**, Horní Rokytnice 541, Rokytnice nad Jizerou, 51244, CZ

(210) **O-580213**

(220) 07.07.2022

(320) 07.07.2022

(511) 18, 25, 28, 35

(540)

GUSSI

(592) Slovní

(510) (18) zavazadla a tašky, deštníky a slunečníky; (25) oděvy, obuv, pokrývky hlavy; (28) sportovní potřeby; (35) online inzerce v počítačové síti, e-shop s výrobky uvedenými výše ve třídách 18, 25 a 28.

(730) **Škrabánek Martin**, Klikatá 279, Ořech, 25225, CZ

(210) **O-580214**

(220) 07.07.2022

(320) 07.07.2022

(511) 35, 36, 39

(540)



(593) Obrazová

(510) (35) pomoc v obchodní a podnikatelské činnosti, management a administrativní služby, reklamní, marketingové a propagační služby, obchodní vedení, obchodní administrativa, kancelářské práce, počítačová správa souborů, průzkum trhu, obchodní informace, obchodní šetření, průzkum obchodních informací v počítačových souborech pro třetí osoby, ekonomické prognózy, sestavování obchodních informací do počítačových databází, systematizace obchodních informací do počítačových databází, služby srovnávání cen, poradenství v oblasti organizace a řízení podniku, odborné obchodní poradenství; (36) pojištění a pojišťovací služby, finanční záležitosti, peněžní záležitosti, záležitosti týkající se nemovitostí (realitní služby), finanční analýzy, informace o pojištění, poradenství v oblasti pojištění; (39) doprava a přeprava, balení a skladování zboží, informační, poradenské a rezervační služby v oblasti dopravy, pronájem týkající se vozidel, pronájem v souvislosti s dopravou a skladováním, rozvážkové služby, zprostředkování dopravních služeb, dodávání (zásobování) výrobků, informace o dopravě, informace o skladování, přeprava vozem, stěhovací služby, nákladní doprava (přeprava zboží), automobilová doprava, lodní doprava, železniční doprava, dopravní agenti (služby), zprostředkování přepravy, stevardské služby (doprava), pronájem skladů, realizace expedice.

(591) Barevná

(730) **TELS CZ spol.s.r.o.**, Pekařská 621/7, Praha 5, Jinonice, 15500, CZ

(740) Katsiaryna Arykanava, Seydlerova 2151/3, Praha 5, Stodůlky, 15800

(210) **O-580215**

(220) 07.07.2022

(320) 07.07.2022

(511) 35, 36, 39

(540)

TELS CARGO

(592) Slovní

(510) (35) pomoc v obchodní a podnikatelské činnosti, management a administrativní služby, reklamní, marketingové a propagační služby, obchodní vedení, obchodní administrativa, kancelářské práce, počítačová správa souborů, průzkum trhu, obchodní informace, obchodní šetření, průzkum obchodních informací v počítačových souborech pro třetí osoby, ekonomické prognózy, sestavování obchodních informací do počítačových databází, systematizace obchodních informací do počítačových databází, služby srovnávání cen, poradenství v oblasti organizace a řízení podniku, odborné obchodní poradenství; (36) pojištění a pojišťovací služby, finanční záležitosti, peněžní záležitosti, záležitosti týkající se nemovitostí (realitní služby), finanční analýzy, informace o pojištění, poradenství v oblasti pojištění; (39) doprava a přeprava, balení a skladování zboží, informační, poradenské a rezervační služby v oblasti dopravy, pronájem týkající se vozidel, pronájem v souvislosti s dopravou a skladováním, rozvážkové služby, zprostředkování dopravních služeb, dodávání (zásobování) výrobků, informace o dopravě, informace o skladování, přeprava vozem, stěhovací služby, nákladní doprava (přeprava zboží), automobilová doprava, lodní doprava, železniční doprava, dopravní agenti (služby),

zprostředkování přepravy, stevardské služby (doprava), pronájem skladů, realizace spedice.

(730) **TELS CZ spol.s.r.o.**, Pekařská 621/7, Praha 5, Jinonice, 15500, CZ
(740) Katsiaryna Arykanava, Seydlerova 2151/3, Praha 5, Stodůlky, 15800

(210) **O-580216**

(220) 07.07.2022
(320) 07.07.2022
(511) 35, 36, 39
(540)

ТЕЛС КАРГО

(593) Obrazová

(510) (35) pomoc v obchodní a podnikatelské činnosti, management a administrativní služby, reklamní, marketingové a propagační služby, obchodní vedení, obchodní administrativa, kancelářské práce, počítačová správa souborů, průzkum trhu, obchodní informace, obchodní šetření, průzkum obchodních informací v počítačových souborech pro třetí osoby, ekonomické prognózy, sestavování obchodních informací do počítačových databází, systematizace obchodních informací do počítačových databází, služby srovnávání cen, poradenství v oblasti organizace a řízení podniku, odborné obchodní poradenství; (36) pojištění a pojišťovací služby, finanční záležitosti, peněžní záležitosti, záležitosti týkající se nemovitostí (realitní služby), finanční analýzy, informace o pojištění, poradenství v oblasti pojištění; (39) doprava a přeprava, balení a skladování zboží, informační, poradenské a rezervační služby v oblasti dopravy, pronájem týkající se vozidel, pronájem v souvislosti s dopravou a skladováním, rozvážkové služby, zprostředkování dopravních služeb, dodávání (zásobování) výrobků, informace o dopravě, informace o skladování, přeprava vozem, stěhovací služby, nákladní doprava (přeprava zboží), automobilová doprava, lodní doprava, železniční doprava, dopravní agenti (služby), zprostředkování přepravy, stevardské služby (doprava), pronájem skladů, realizace spedice.

(730) **TELS CZ spol.s.r.o.**, Pekařská 621/7, Praha 5, Jinonice, 15500, CZ
(740) Katsiaryna Arykanava, Seydlerova 2151/3, Praha 5, Stodůlky, 15800

(210) **O-580292**

(220) 13.07.2022
(320) 13.07.2022
(511) 8, 16, 21
(540)



(593) Obrazová

(510) (8) jídelní lžíce, vidličky a nože, nože, vidličky a lžíce z plastu; (16) papírové obaly, nádoby z papíru sloužící jako obaly, archy papíru, balící papír, filtrační papír, folie z regenerované celulózy pro účely balení, folie z viskózy pro účely balení, plastové folie pro účely balení, listy absorpčního papíru nebo platu pro balení potravin, krabice z papíru nebo lepenky, lepenka, lepenkové trubky, listy papíru nebo plastu sloužící k regulaci vlhkosti pro balení potravin, nákupní tašky z papíru nebo plastické hmoty, obaly na lahve z papíru nebo lepenky, papírové filtrační materiály, papírové filtry na kávu, papírové kapesníky, papírové kornouty, papírové obaly na mlékařenské výrobky, papírové podtácky a podložky papírové tácky pod pивní sklenice, papírové ubrusy, papírové utěrky a ubrousky, papírové sáčky, pečící papír, pergamenový papír, poutače z papíru nebo lepenky, prostírání z papíru, pytle na odpad z papíru nebo plastických hmot, obálky, váčky z papíru nebo plastických hmot na balení, savé papíry; (21) brčka na pití, dózy, boxy a nádoby pro použití v domácnosti, kuchyni, fastfoodu, krabičky a misky na potraviny a na cukrovinky, filtry na kávu ne elektrické, kuchyňské formy, formy na pečení, vaření, jednorázové nádoby z hliníkové folie pro domácnost, jídelní hůlky, jídelní soupravy nádobí, krabičky na čaj, kroužky na ubrusy, jiné než z drahých kovů, kuchyňské dózy a krabičky, kuchyňské potřeby pro domácnost, misky, misky na ovoce, misky na salát, misky na zeleninu, mísy, nádoby na chleba, nádoby na odpad, nádoby na pití, nádoby na pivo a nápoje, papírové nebo plastové kelímky, papírové pečící košíčky, papírové podnosy pro použití v domácnosti a fastfoodu, papírové talíře a tácky pro domácnost, párátko, podložky na pečení a pod potravinářské výrobky, podnosy pro použití v domácnosti, fastfoodu a při prodeji, stojánky na jídelní listky, stojánky na ubrousky, stolní talíře, svačtinové boxy, šálky, hrníčky, talíře, tácky, misky, boxy, krabičky na jedno použití pro domácnost, úklidové utěrky, utěrky na nádobí.

(591) Barevná

(730) **HIT OFFICE s.r.o.**, Novosedlická 999/13, Teplice, 41501, CZ

(210) **O-580309**
(220) 14.07.2022
(320) 14.07.2022
(511) 16, 35, 40, 41
(540)



(593) Obrazová
(510) (16) tiskoviny, plakáty, letáky, fotografie, knihy; (35) reklamní činnost, propagační činnost, pořádání reklamních a komerčních výstav a soutěží v oblasti fotografie; (40) vyvolávání fotografických filmů, kopírování snímků; (41) pořádání kulturních a vzdělávacích výstav a soutěží v oblasti fotografie, kulturní a vzdělávací služby, vydavatelská činnost, publikační činnost, fotoateliér (služby), fotografování.
(591) Barevná
(730) **Czech Photo Centre s.r.o.**, Seydlerova 2835/4, Praha 5, Stodůlky, 15800, CZ

(210) **O-580318**
(220) 14.07.2022
(320) 14.07.2022
(511) 6, 9, 14, 16, 35, 40
(540)

PAMĚŤOVKA

(592) Slovní
(510) (6) upomínkové předměty, ozdoby a přívěsky ze železných a neželezných kovů a jejich slitin; (9) brýle z drahých kovů, řetízky a pouzdra na brýle z drahých kovů, pouzdra na telefony ze vzácných kovů; (14) medaile, mince, přívěsky, klenoty, šperky, spony do kravat ze vzácných kovů, pamětní mince, upomínkové mince, sošky ze vzácných kovů a z drahokamů, skříňky na šperky ze vzácných kovů, hodinky, hodinkové náramky, pouzdra na hodinky ze vzácných kovů; (16) alba, brožury, etikety, kalendáře, diáře, tiskoviny, karty, katalogy, pamětní listky, mapy, obtisky, dopisní papír, pohlednice, samolepky (papírnické zboží), tužky a pera, pouzdra a stojany na tužky a pera, knihy; (35) reklama, propagace, marketing, pronájem reklamních materiálů; (40) zpracování drahých kovů a jejich slitin, pokovování.
(730) **Olmr Vladimír**, Pod Jiřím 414, Mírošovice, 25166, CZ
(740) Ing. Václav Kratochvíl, Husníkova 2086/22, Praha 5, Stodůlky, 15800

(210) **O-580394**
(220) 19.07.2022
(320) 19.07.2022
(511) 9, 16, 35, 41, 42
(540)



(593) Obrazová
(510) (9) data, databáze a informační produkty na elektronických, magnetických a optických nosičích spadajících do tř. 9, nosiče dat, zejména diskety, cd romy, magnetické disky, optické disky, dvd, elektronické komunikační sítě, multimediální aplikace, elektronické časopisy, elektronická periodika a knihy v elektronické podobě, nahraný software na cd a dvd discích a magnetických médiích, hudební díla na nosičích dat, nahrané zvukové a zvukově obrazové záznamy, obaly na zvukové nosiče a videokazety; (16) papír, výrobky z papíru spadající do této třídy, a to periodické a neperiodické publikace, knihy, časopisy, brožury, fotografie, plakáty, pohledy, kalendáře, samolepky, obtisky, papírové a umělohmotné tašky, tužky, pera a pastelky, papírové obaly všeho druhu, papírové ubrusky a ubrusy, papírové tácky, papírové vlajky, informační a reklamní produkty v papírové formě, data a databáze obecně na papírových nosičích, písma pro tiskárny, štočky, umělecké nebo ozdobné předměty z papíru, pohledy ilustrované se zvukovou nahrávkou, katalogy; (35) inzertní, reklamní a propagační činnost prostřednictvím jakéhokoliv média, reklama plakátová, venkovní reklama, vylepování plakátů, rozšiřování reklamních nebo inzertních materiálů, marketingové studie, obchodní nebo podnikatelský průzkum, průzkum trhu, průzkum veřejného mínění, systemizace informací do počítačových databází, poskytování obchodních nebo podnikatelských informací, komerční využití internetu, on-line inzerce, pomoc při řízení obchodní činnosti, organizování výstav a veletrhů ke komerčním a obchodním účelům, reprografické práce, odborné obchodní poradenství, prodej nahraných zvukových a/nebo obrazově zvukových záznamů, obchodní vedení umělecké agentury; (41) nakladatelství a vydavatelství periodických a neperiodických publikací v tištěné i elektronické podobě, pořádání kulturních a společenských akcí, zejména výstav, semináře, symposia, přednášky, poradenské služby spojené s uměleckými předměty a architektonickými díly, agenturní činnost v oblasti kultury, organizování kulturních nebo vzdělávacích výstav a veletrhů, pořádání architektonické soutěže, fotografování; (42) architektonické služby a služby urbanistického plánování, navrhování interiérů budov, architektura, umělecký design, design nábytku, odborné poradenství vztahující se k architektuře, příprava architektonických projektů, architektonický design interiérových dekorací, architektonický design pro urbanistické plánování, architektonické poradenství, znalecké posudky, designerská a umělecká výtvarná činnost, průmyslový design, obalový design, ověřování pravosti uměleckých děl.
(730) **Obec architektů z.s.**, Betlémské náměstí 169/5a, Praha 1, Staré Město, 11000, CZ
(740) Bohemia Patent, Ing. Jana Vandělíková, Petřská 1136/12, Praha 1, Nové Město, 11000

(210) **O-580395**
(220) 19.07.2022
(320) 19.07.2022
(511) 9, 16, 35, 41, 42
(540)



- (593) Obrazová
(510) (9) data, databáze a informační produkty na elektronických, magnetických a optických nosičích spadajících do tř. 9, nosiče dat, zejména diskety, cd romy, magnetické disky, optické disky, dvd, elektronické komunikační sítě, multimediální aplikace, elektronické časopisy, elektronická periodika a knihy v elektronické podobě, nahraný software na cd a dvd discích a magnetických médiích, hudební díla na nosičích dat, nahrané zvukové a zvukově obrazové záznamy, obaly na zvukové nosiče a videokazety; (16) papír, výrobky z papíru spadající do této třídy, a to periodické a neperiodické publikace, knihy, časopisy, brožury, fotografie, plakáty, pohledy, kalendáře, samolepky, obtisky, papírové a umělohmotné tašky, tužky, pera a pastelky, papírové obaly všeho druhu, papírové ubrousky a ubrusy, papírové tácky, papírové vlajky, informační a reklamní produkty v papírové formě, data a databáze obecně na papírových nosičích, písmena pro tiskárny, štočky, umělecké nebo ozdobné předměty z papíru, pohledy ilustrované se zvukovou nahrávkou, katalogy; (35) inzertní, reklamní a propagační činnost prostřednictvím jakéhokoliv média, reklama plakátová, venkovní reklama, vylepování plakátů, rozšiřování reklamních nebo inzertních materiálů, marketingové studie, obchodní nebo podnikatelský průzkum, průzkum trhu, průzkum veřejného mínění, systemizace informací do počítačových databází, poskytování obchodních nebo podnikatelských informací, komerční využití internetu, on-line inzerce, pomoc při řízení obchodní činnosti, organizování výstav a veletrhů ke komerčním a obchodním účelům, reprografické práce, odborné obchodní poradenství, prodej nahraných zvukových a/nebo obrazově zvukových záznamů, obchodní vedení umělecké agentury; (41) nakladatelství a vydavatelství periodických a neperiodických publikací v tištěné i elektronické podobě, pořádání kulturních a společenských akcí, zejména výstavy, semináře, symposia, přednášky, poradenské služby spojené s uměleckými předměty a architektonickými díly, agenturní činnost v oblasti kultury, organizování kulturních nebo vzdělávacích výstav a veletrhů, pořádání architektonické soutěže, fotografování; (42) architektonické služby a služby urbanistického plánování, navrhování interiérů budov, architektura, umělecký design, design nábytku, odborné poradenství vztahující se k architektuře, příprava architektonických projektů, architektonický design interiérových dekorací, architektonický design pro urbanistické plánování, architektonické poradenství, znalecké posudky, designerská a umělecká výtvarná činnost, průmyslový design, obalový design, ověřování pravosti uměleckých děl.
(730) **Obec architektů z.s.**, Betlémské náměstí 169/5a, Praha 1, Staré Město, 11000, CZ
(740) Bohemia Patent, Ing. Jana Vandělíková, Petřská 1136/12, Praha 1, Nové Město, 11000

(210) **O-580397**
(220) 19.07.2022
(320) 19.07.2022
(511) 9, 16, 35, 41, 42
(540)



- (593) Obrazová
(510) (9) data, databáze a informační produkty na elektronických, magnetických a optických nosičích spadajících do tř. 9, nosiče dat, zejména diskety, cd romy, magnetické disky, optické disky, dvd, elektronické komunikační sítě, multimediální aplikace, elektronické časopisy, elektronická periodika a knihy v elektronické podobě, nahraný software na cd a dvd discích a magnetických médiích, hudební díla na nosičích dat, nahrané zvukové a zvukově obrazové záznamy, obaly na zvukové nosiče a videokazety; (16) papír, výrobky z papíru spadající do této třídy, a to periodické a neperiodické publikace, knihy, časopisy, brožury, fotografie, plakáty, pohledy, kalendáře, samolepky, obtisky, papírové a umělohmotné tašky, tužky, pera a pastelky, papírové obaly všeho druhu, papírové ubrousky a ubrusy, papírové tácky, papírové vlajky, informační a reklamní produkty v papírové formě, data a databáze obecně na papírových nosičích, písmena pro tiskárny, štočky, umělecké nebo ozdobné předměty z papíru, pohledy ilustrované se zvukovou nahrávkou, katalogy; (35) inzertní, reklamní a propagační činnost prostřednictvím jakéhokoliv média, reklama plakátová, venkovní reklama, vylepování plakátů, rozšiřování reklamních nebo inzertních materiálů, marketingové studie, obchodní nebo podnikatelský průzkum, průzkum trhu, průzkum veřejného mínění, systemizace informací do počítačových databází, poskytování obchodních nebo podnikatelských informací, komerční využití internetu, on-line inzerce, pomoc při řízení obchodní činnosti, organizování výstav a veletrhů ke komerčním a obchodním účelům, reprografické práce, odborné obchodní poradenství, prodej nahraných zvukových a/nebo obrazově zvukových záznamů, obchodní vedení umělecké agentury; (41) nakladatelství a vydavatelství periodických a neperiodických publikací v tištěné i elektronické podobě, pořádání kulturních a společenských akcí, zejména výstavy, semináře, symposia, přednášky, poradenské služby spojené s uměleckými předměty a architektonickými díly, agenturní činnost v oblasti kultury, organizování kulturních nebo vzdělávacích výstav a veletrhů, pořádání architektonické soutěže, fotografování; (42) architektonické služby a služby urbanistického plánování, navrhování interiérů budov, architektura, umělecký design, design nábytku, odborné poradenství vztahující se k architektuře, příprava architektonických projektů, architektonický design interiérových dekorací, architektonický design pro urbanistické plánování, architektonické poradenství, znalecké posudky, designerská a umělecká výtvarná činnost, průmyslový design, obalový design, ověřování pravosti uměleckých děl.
(730) **Obec architektů z.s.**, Betlémské náměstí 169/5a, Praha 1, Staré Město, 11000, CZ
(740) Bohemia Patent, Ing. Jana Vandělíková, Petřská 1136/12, Praha 1, Nové Město, 11000

(210) **O-580489**

(220) 26.07.2022

(320) 26.07.2022

(511) 16, 35, 36, 37, 39, 41, 43, 44

(540)

Hotel Šiška

(592) Slovní

(510) (16) atlasy, fotografie, kalendáře, kancelářské potřeby, katalogy, knihy, noviny, prospekty, mapy, obtisky, pohlednice, reprodukce, samolepky, tiskoviny, periodický a neperiodický tisk, informační, reklamní a propagační tiskoviny, papírové a plastové tašky, papírové obaly všeho druhu, papírové ubrousky a ubrusy, papírová prostírání, papírové ručníky, podtácky (papírové podložky pod sklenice), balicí papír, reklamní a ozdobné předměty z papíru spadající do této třídy, tužky, těžítka, papír; (35) obchodní nebo podnikatelské informace, reklama, propagace, marketing, poradenská činnost v oblasti podnikání, pomoc při řízení obchodní činnosti, pronájem kancelářských strojů, zařízení a potřeb, pronájem průmyslového zboží v rámci této třídy, správa hotelů, zprostředkovatelská činnost v oblasti obchodu s výrobky uvedenými výše ve třídě 16, dovozní a vývozní kancelář, činnost účetních poradců; (36) realitní kancelář, nákup, správa a pronájem nemovitostí, pronájem bytů, směnářské služby, kapitálové investice; (37) úklid objektů, úklid interiérů, úklidové práce, čištění budov, praní, žehlení, truhlářství, podlahářství, zámečnictví, nástrojařství, servis lyží a kol; (39) doprava a skladování zboží, informace o dopravě a skladování, pronájem skladišť, pronájem parkovacích ploch, vedení skladové evidence zboží, pronájem obalů a přepravek, taxislužba, organizování cest, doprovázení turistů, služby cestovní kanceláře spadající do této třídy; (41) informace o možnostech zábavy a rekreace, půjčování sportovního nářadí a náčiní a sportovních potřeb, vydávání textů s výjimkou reklamních nebo náborových, provozování tělovýchovných zařízení a zařízení sloužících k regeneraci a rekondici, sportovní a kulturní aktivity, pronájem kulečnických stolů a příslušenství, pronájem sportovních zařízení, provozování dětských heren, heren pro teenagery - stolní fotbal, kino, herní konzole, PC, provozování heren pro dospělé - golfový тренаžér, i kulečník, stolní tenis, provozování cvičebních prostor, provozování pláží, provozování venkovních dětských hřišť; (43) zajišťování a zprostředkování ubytování, hostinská činnost, hotelové služby, provozování hotelů, penzionů, apartmánů, restaurací, barů, bufetů, kaváren, vináren, jídelen, klubů, kempů a poskytování souvisejících služeb (pokojevý servis), poskytování přechodného ubytování, pronájem jednacích místností, zásobování (catering), venkovní gril s posezením, zprostředkovatelské služby v oblasti cestovního ruchu - v rámci této třídy, a to obstarávání poukázek na stravování, zajišťování ubytování, pronájem potřeb pro provoz restauračních zařízení, rychlé občerstvení, cukrárna, provoz stravovacích zařízení, organizační zajištění gastronomických akcí (cateringové služby); (44) kadeřnické salóny, solária, salóny krásy, fyzikální terapie, lázně, sauny, ošetrovatelské služby, pronájem zdravotnických zařízení, zotavovny, zahradnické služby.

(730) **KUBÍK a.s.**, U Pražské brány 1090/2, Praha 1, Staré Město, 11000, CZ

(740) Patent-K s.r.o., Husníkova 2086/22, Praha 5, Stodůlky, 15800

(210) **O-580508**

(220) 27.07.2022

(320) 27.07.2022

(511) 3, 21, 35

(540)

L A M E L

(593) Obrazová

(510) (3) neléčivá kosmetika, lesky na rty, rtěnky, parfémovaná voda, tuhy pro kosmetické účely, odmašťovací přípravky, jiné než pro použití ve výrobních procesech, jonon (parfumerie), kosmetické přípravky na obočí, kosmetické přípravky pro děti, kosmetické masky, kosmetické přípravky na řasy, kosmetické přípravky pro péči o pokožku, krémy na kůži, lešticí krémy, laky na nehty, pleťové vody pro kosmetické účely, pižmo (parfumerie), kosmetické soupravy, ozdobné nálepky na nehty, tužky na obočí, kosmetické tužky, oleje do parfémů a vůní, oleje pro kosmetické účely, parfémy, pomády, odličovací přípravky, přípravky na líčení, přípravky pro dodání lesku (leštidla), pudr na líčení, ubrousky napuštěné pleťovou vodou, ubrousky napuštěné přípravky na odličování, řasenky, umělé řasy, umělé nehty, paletky očních stínů; (21) elektrické hřebeny, hřebeny, houbičky na nanášení líčidel, abrazivní houby na péči o pokožku, toaletní houby, deodorizační přístroje pro osobní použití v rámci této třídy, štetce na nanášení líčidel, štetky na holení, zařízení na odličování, pudřenky (prázdny), rozprašovače na parfémy, labuťenky na pudrování, brusné rukavice na exfoliaci kůže, kartáče, kartáčky, kartáčky na obočí, kartáčky na řasy, kartáčky na nehty; (35) správa zákaznických vědomostních programů, administrativní pomoc v rámci reagování na výzvy k podávání nabídek, administrativní zpracování objednávek, propagace, zásilková reklama, pronájem billboardů (reklamních ploch), poskytování obchodních informací prostřednictvím webových stránek, obchodní informace a rady pro spotřebitele (poradna pro spotřebitele), šíření vzorků, pořádání výstav pro obchodní či reklamní účely, ovlivňovací marketing, online inzerece v počítačové síti, provozování online trhu pro kupující a prodejce výrobků a služeb, prezentace výrobků v komunikačních médiích pro účely maloobchodu, srovnávání cen, zásobovací služby pro jiné osoby (nákup zboží a služeb pro jiné podniky), propagace výrobků a služeb, podpora prodeje, zprostředkování prodeje jiných osob.

(730) **INTERNATIONAL COSMETIC GROUP LIMITED**, 3rd Floor 120 Baker Street, London, W1U 6TU, GB

(740) Čermák a spol., JUDr. Karel Čermák Ph.D. LL.M., advokát, Elišky Peškové 735/15, Praha 5, Smíchov, 15000

(210) **O-580539**

(220) 28.07.2022

(320) 28.07.2022

(511) 29

(540)

vajcia od kohúta

(592) Slovní

(510) (29) ptačí vejce a vaječné výrobky.

(730) **SANAGRO a.s.**, Dvořákovo nábřežie 8, Bratislava, 81102, SK

(740) HKV Law Firm s.r.o., Poštová 3, Bratislava, 81106

(210) **O-580624**

(220) 03.08.2022

(320) 03.08.2022

(511) 3, 21, 44

(540)

StreamTrue

(592) Slovní

(510) (3) prostředky ústní hygieny, sady přípravků pro ústní hygienu, prostředky k čištění zubů, přípravky na čištění zubů, vody na čištění zubů; (21) kosmetické a hygienické potřeby a potřeby pro péči o krásu, pomůcky ústní hygieny, ústní sprchy, ústní sprchy na čištění zubů a masáž dásní; (44) služby v oblasti čištění zubů.

(730) **LuMis Services s.r.o.**, Na Špitálce 2570/8, Praha 6, Dejvice, 16000, CZ

(210) **O-580625**

(220) 03.08.2022

(320) 03.08.2022

(511) 3, 21, 44

(540)

OzoneTrue

(592) Slovní

(510) (3) prostředky ústní hygieny, sady přípravků pro ústní hygienu, prostředky k čištění zubů, přípravky na čištění zubů, vody na čištění zubů; (21) kosmetické a hygienické potřeby a potřeby pro péči o krásu, pomůcky ústní hygieny, ústní sprchy, ústní sprchy na čištění zubů a masáž dásní; (44) služby v oblasti čištění zubů.

(730) **LuMis Services s.r.o.**, Na Špitálce 2570/8, Praha 6, Dejvice, 16000, CZ

(210) **O-580626**

(220) 03.08.2022

(320) 03.08.2022

(511) 3, 21, 44

(540)

PulseTrue

(592) Slovní

(510) (3) prostředky ústní hygieny, sady přípravků pro ústní hygienu, prostředky k čištění zubů, přípravky na čištění zubů, vody na čištění zubů; (21) kosmetické a hygienické potřeby a potřeby pro péči o krásu, pomůcky ústní hygieny, ústní sprchy, ústní sprchy na čištění zubů a masáž dásní; (44) služby v oblasti čištění zubů.

(730) **LuMis Services s.r.o.**, Na Špitálce 2570/8, Praha 6, Dejvice, 16000, CZ

(210) **O-580645**

(220) 04.08.2022

(320) 04.08.2022

(511) 33

(540)

ON
FOR MALE VITALITY

(740) Ing. Pavel Nádvořník s.r.o., Klínová 620/1, Ostrava, Hulváky, 70900

(210) **O-580646**

(220) 04.08.2022

(320) 04.08.2022

(511) 33

(540)

ONA
FOR FEMALE VITALITY

(593) Obrazová

(510) (33) alkoholické nápoje, zejména likéry, destiláty, lihoviny, vína, ochucené povzbuzující pálenky, alkoholické výtažky, extrakty destilovaných lihovin, koncentráty k přípravě alkoholických nápojů a esence do lihovin.

(591) Barevná

(730) **Schwarz Rodion MUDr.**, Nad Vltavou 2164, Roztoky, 25263, CZ

(740) Ing. Pavel Nádvořník s.r.o., Klínová 620/1, Ostrava, Hulváky, 70900

(210) **O-580657**

(220) 04.08.2022

(320) 04.08.2022

(511) 29, 30, 35, 40, 43

(540)

SLINTA

(592) Slovní

(510) (29) jedlé oleje a tuky, ořechová másla, ořechové pomazánky, oříškové krémy, arašídové máslo, mandlové máslo, kokosové máslo, arašídové máslo, pomazánka z lískových oříšků, mandlová pomazánka, kokosová pomazánka, směsi sušeného ovoce, směsi ořechů, oříškové rozšívratelné krémy, tyčinky snack na bázi ořechů, semen, ovoce, zpracované ořechy, zpracovaná semena, zpracovaný kokos, zavařované, sušené, konzervované ovoce, mléko, mléčné výrobky a jejich náhražky, proteinové mléko, kokosové mléko, ořechové mléko, ovesné mléko; (30) cukrovinky, káva, čokoláda, kakao, čokoládové pomazánky, čokoládové krémy, čokoládové výrobky, karamel, karamel ze slaného másla, karamelové krémy, cereální tyčinky, cereálie, müsli, kaše, moučníky, zákusky, dorty a sušenky, vločky (cereální výrobky), zpracované obilniny, rýže, kukuřice, těsta na moučníky, směsi na přípravu těsta, cukrářské a cukrovinkářské výrobky; (35) obchodní činnost a internetový obchod s výše uvedenými výrobky ve třídách 29 a 30, prezentace výrobků v komunikačních médiích pro účely maloobchodu, obchodní činnost a internetový obchod s výrobky zdravé výživy a sportovní výživy; (40) úprava, zpracování, pražení a mletí obilnin, semen, ořechů, olejnin, kávy a jejich směsí; (43) poskytování jídla a nápojů, služby zajišťující stravování a nápoje prostřednictvím nápojových automatů, kavárny, cukrárny, samoobslužné kavárny, bufety.

(730) **AP8 FOOD s.r.o.**, Tkalcovská 966/1a, Svitavy, Lány, 56802, CZ

(740) INPARTNERS GROUP, Mgr. Simona Hejdová, advokátka, Tuřanka 1519/115a, Brno, Slatina, 62700

(593) Obrazová

(510) (33) alkoholické nápoje, zejména likéry, destiláty, lihoviny, vína, ochucené povzbuzující pálenky, alkoholické výtažky, extrakty destilovaných lihovin, koncentráty k přípravě alkoholických nápojů a esence do lihovin.

(591) Barevná

(730) **Schwarz Rodion MUDr.**, Nad Vltavou 2164, Roztoky, 25263, CZ

(210) **O-580658**
(220) 04.08.2022
(320) 04.08.2022
(511) 35, 38, 41
(540)

POŽÁRNÍK
pivo, které uhasí žízeň

(593) Obrazová
(510) (35) reklama, propagace, řízení obchodní činnosti, obchodní administrativa, kancelářské práce, shromažďování různých výrobků ve prospěch jiných osob (vyjma přepravy těchto výrobků), aby si zákazníci mohli tyto výrobky pohodlně prohlédnout a koupit, tyto služby mohou být poskytovány maloobchody, velkoobchody, prostřednictvím prodejních automatů, objednávkových katalogů nebo elektronických medií, prostřednictvím internetových stránek nebo teleshoppingových programů, služby spočívající v záznamu, přepisu, vytváření, sestavování nebo systematizaci písemných sdělení a záznamu, jakož i sběr matematických či statistických údajů, služby reklamních agentur a služby, a to distribuce prospektu přímo nebo poštou, nebo distribuce vzorku, merchandising, reklamu ve spojení s jinými službami týkajícími se bankovních půjček nebo rozhlasové reklamy; (38) telekomunikace, doprava, balení a skladování zboží, organizování cest, komunikační služby, rozhlasové vysílání, televizní vysílání a vysílání kabelové televize; (41) vzdělávání, školení, zábava, sportovní a kulturní činnosti, všechny formy vzdělávání osob nebo drezury zvířat.
(591) Barevná
(730) **Orbis Pictures film, s.r.o.**, Vršovická 808/30, Praha 10, Vršovice, 10100, CZ

(210) **O-580664**
(220) 04.08.2022
(320) 04.08.2022
(511) 3, 5, 32
(540)

KOLAGENUS

(592) Slovní
(510) (3) kolagenové přípravky pro kosmetické účely; (5) potravní doplňky a dietetické přípravky, vitaminové přípravky jako doplňky stravy, vitaminové nápoje, léčivé byliny, léčivé bylinné čaje, bylinné čaje (léčivé nápoje), bylinné doplňky, tekuté bylinné doplňky; (32) proteinové nápoje, šumivé nápoje v prášku.
(730) **Green Farm Laboratories s.r.o.**, Nademlejská 600/1, Praha 9, Hloubětín, 19800, CZ

(210) **O-580670**
(220) 04.08.2022
(320) 04.08.2022
(511) 3
(540)

KESEM

(592) Slovní
(510) (3) kosmetika, přírodní kosmetika, organická kosmetika.
(730) **Kosmetika HB s.r.o.**, Bohumila Šimůnka 950/12, Praha 5, Jinonice, 15800, CZ

(210) **O-580693**
(220) 08.08.2022
(320) 08.08.2022
(511) 32, 33, 41, 43
(540)



(593) Obrazová
(510) (32) nealkoholické nápoje; (33) alkoholické nápoje (kromě pív); (41) organizování výstav, společenské, kulturní a soutěžní aktivity; (43) služby poskytování jídel a nápojů, služby dočasného ubytování, catering (poskytování jídel a nápojů).
(591) Barevná
(730) **Novák Vladimír**, Hlavní 264/43, Znojmo, Přímětice, 66904, CZ
(740) **JUDr. Tomáš Dobřichovský Ph.D.**, advokát, Opletalova 1015/55, Praha 1, Nové Město, 11000

(210) **O-580694**
(220) 08.08.2022
(320) 08.08.2022
(511) 32, 41, 43
(540)

MODRÝ SKLEP

(592) Slovní
(510) (32) nealkoholické nápoje; (41) organizování výstav, společenské, kulturní a soutěžní aktivity; (43) služby poskytování jídel a nápojů, služby dočasného ubytování, catering (poskytování jídel a nápojů).
(730) **AGRODRUŽSTVO -družstvo NOVÝ ŠALDORF**, K Letišti 2791/3, Znojmo, 67181, CZ
(740) **JUDr. Tomáš Dobřichovský Ph.D.**, advokát, Opletalova 1015/55, Praha 1, Nové Město, 11000

(210) **O-580695**
(220) 08.08.2022
(320) 08.08.2022
(511) 32, 33, 41, 43
(540)



(593) Obrazová
(510) (32) nealkoholické nápoje; (33) alkoholické nápoje (kromě pív); (41) organizování výstav, společenské, kulturní a soutěžní aktivity; (43) služby poskytování jídel a nápojů, služby dočasného ubytování, catering (poskytování jídel a nápojů).
(730) **AGRODRUŽSTVO -družstvo NOVÝ ŠALDORF**, K Letišti 2791/3, Znojmo, 67181, CZ
(740) JUDr. Tomáš Dobřichovský Ph.D., advokát, Opletalova 1015/55, Praha 1, Nové Město, 11000

(210) **O-580696**
(220) 08.08.2022
(320) 08.08.2022
(511) 32, 33, 41, 43
(540)



(593) Obrazová
(510) (32) nealkoholické nápoje; (33) alkoholické nápoje (kromě pív); (41) organizování výstav, společenské, kulturní a soutěžní aktivity; (43) služby poskytování jídel a nápojů, služby dočasného ubytování, catering (poskytování jídel a nápojů).
(730) **Novák Vladimír**, Hlavní 264/43, Znojmo, Prímětice, 66904, CZ
(740) JUDr. Tomáš Dobřichovský Ph.D., advokát, Opletalova 1015/55, Praha 1, Nové Město, 11000

(210) **O-580721**
(220) 09.08.2022
(320) 09.08.2022
(511) 18, 20, 21, 25
(540)

Hobbytriko

(592) Slovní
(510) (18) batohy; (20) polštáře; (21) hrnky; (25) oděvy, trička, mikiny, zástěry.
(730) **Aveneli s.r.o.**, U Hadovky 597/24, Praha 6, Dejvice, 16000, CZ

(210) **O-580740**
(220) 10.08.2022
(320) 10.08.2022
(511) 9, 16, 35, 38, 41
(540)

Nevěsto, vyprávěj...

(592) Slovní
(510) (9) nosiče záznamu zvuku a obrazu, nosiče zvukových nahrávek a záznamů, elektronické publikace, elektronická periodika a elektronické knihy (stahovatelné), zvukové knihy, elektronické informační katalogy, záznamní knihy (elektronické); (16) tiskoviny, periodické a neperiodické publikace, knihy, dárkové knihy, vzpomínkové knihy, diáře, noviny, časopisy, propagační publikace, katalogy, prospekty, plakáty, fotografie, pohlednice, dopisnice, dopisní papíry, kalendáře, tiskárenské výrobky, papírenské zboží, a to papírové obálky, desky na dokumenty, pořadače, knihařské desky, zápisníky a oznámení, tiskárenské potřeby a potřeby pro vázání knih, záložky do knih, obaly knih; (35) nákup a prodej výrobků uvedených výše ve třídách 9 a 16 tohoto seznamu, internetový nákup a prodej výrobků uvedených výše ve třídách 9 a 16 tohoto seznamu, zprostředkování nákupu a prodeje výrobků uvedených výše ve třídách 9 a 16 tohoto seznamu, reklamní, inzertní a propagační činnost, obchodní reklama pro třetí osoby, reklama on-line v počítačové síti, marketing, produktový marketing, prezentace výrobků v komunikačních médiích pro účely maloobchodu, organizování akcí pro komerční a reklamní účely, organizování výstav pro komerční a reklamní účely, organizování výstav společenských a svatebních oděvů a doplňků pro komerční a reklamní účely, pořádání veletrhů pro obchodní a reklamní účely, pořádání svatebních veletrhů pro obchodní a reklamní účely, služby předvádění výrobků a vystavování zboží, předvádění zboží pro reklamní účely, pořádání módních přehlídek k obchodním a reklamním účelům, pořádání svatebních přehlídek k obchodním a reklamním účelům, informační, konzultační a poradenské služby v rámci výše uvedených služeb, obchodní zprostředkovatelské služby; (38) služby šíření tiskovin, publikací, časopisů, periodik, knih v elektronické podobě prostřednictvím počítačové sítě, včetně internetu; (41) vydavatelská činnost, vydávání a publikování knih a časopisů, vydávání elektronických knih a časopisů on-line, poskytování on-line elektronických publikací (bez možnosti stažení), nahrávání a vydávání zvukových a zvukově-obrazových záznamů, vzdělávání, zábava, kulturní aktivity, produkční a agenturní činnost v oblasti společenských akcí, plánování a organizování společenských akcí, slavnostních večírků a rodinných setkání, organizování soutěží (vzdělávacích a zábavných), organizování a vedení seminářů, zejména se svatební tematikou, služby fotografa, zvuková produkce a videoprodukce, organizování akcí pro vzdělávací a zábavní účely, organizování výstav pro vzdělávací a zábavní účely, organizování výstav společenských a svatebních oděvů a doplňků pro vzdělávací a zábavní účely, pořádání veletrhů pro vzdělávací a zábavní účely, pořádání svatebních veletrhů pro vzdělávací a zábavní účely, informační, konzultační a poradenské služby v rámci výše uvedených služeb.
(730) **Škvorová Věra JUDr., Ph.D.**, Pražského povstání 1812, Benešov, 25601, CZ
(740) Mgr. Martina Zdvihalová, Ph.D. - patentová a právní kancelář, Mgr. Martina Zdvihalová Ph.D., K Pazderně 2031, Benešov, 25601

(210) **O-580742**
(220) 10.08.2022
(320) 10.08.2022
(511) 41, 44
(540)

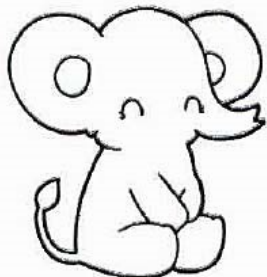

**Škola
papání**
UČÍME DĚTI JÍST

(593) Obrazová
(510) (41) služby v oblasti vzdělávání, zábavy a sportu, vedení workshopů (školení), poskytování výuky v oblasti výživy, školení o výživě (ne lékařské), vedení školicích online kurzů zaměřených na výživu; (44) služby zdravotní péče.
(730) **Ludvíčková Jitka Mgr.**, Benediktská 691/5, Praha 1, Staré Město, 11000, CZ

(210) **O-580751**
(220) 10.08.2022
(320) 10.08.2022
(511) 12, 35, 39
(540)

OKADO

(592) Slovní
(510) (12) části a příslušenství dopravních prostředků spadající do této třídy, rukojeti s reklamami a upravené na vozíky; (35) reklama online, propagační činnost, reklama a marketing, pomoc v obchodní a podnikatelské činnosti, management a administrativní služby, řízení lidských zdrojů a náborové služby, inzerce pracovních míst, poskytování a pronájem prostoru, času a médií pro reklamu; (39) doprava a přeprava, doprava a doručování zboží, doprava zavazadel, doprava květin, doprava potravin, skladování, nákladní kamionová doprava, sřežená doprava nákladními automobily, nákladní doprava a stěhovací služby, doprava cestujících a jejich zavazadel, pronájem dopravních prostředků, poskytování prohlídek pamětihodností (doprava), záchranné služby (doprava), doprava pacientů minibusy, záchrana osob (doprava), silniční záchranné služby (doprava), záchrana (doprava) pozemních dopravních prostředků.
(730) **Herzog Tomáš**, Antošovická 9/355, Ostrava, Antošovice, 71100, CZ
(740) Patentový zástupce, ETMA+EDA, Mgr. Michal Černý Ph.D., Husovo nám. 2238/31, Prostějov, 79601

(210) **O-580752**
(220) 10.08.2022
(320) 10.08.2022
(511) 3, 5, 35
(540)

BETAMENT

(592) Slovní
(510) (3) toaletní přípravky, přípravky pro osobní hygienu a kosmetické přípravky, parfumerie a vonné přípravky, vonné přípravky pro domácnost, deodoranty a antiperspiranty, mycí gely, kosmetické přípravky pro péči o pleť, oči a nehty, kosmetické přípravky do koupele, kosmetické přípravky po opalování (mléka), koupele pro kosmetické použití, koupelové pudry (neléčivé), koupelové oleje pro kosmetické účely, kolínské vody typu bay

rum, kosmetické přípravky do koupele, zkrášlující kosmetika, kosmetické krémy na obličej a tělo, kosmetické gely na tělo a obličej, kosmetické přípravky pro péči o tělo, tělové oleje (kosmetické), tělové vody, barvy na tělo (kosmetika), kosmetické tělové peelings, kosmetické přípravky do bublinkové koupele, ricinový olej pro kosmetické účely, křída pro kosmetické použití, křída na líčení, citronelový olej ke kosmetickému použití, kakaové máslo pro kosmetické účely, kokosový olej pro kosmetické účely, čistící mléko pro toaletní účely, koupelové soli (ne pro lékařské účely), kosmetické tělové bahno, kosmetické vody, kosmetické krémy pro suchou pleť, kosmetická pleťová mléka a vody, kosmetické bahenní masky, kosmetické hydratační přípravky, neléčivé masážní krémy, kosmetické masky, kosmetické soupravy, ubrousky napuštěné kosmetickými přípravky, vlhké ubrousky napuštěné kosmetickou vodou, kosmetické krémy na ruce, kosmetické přípravky zabraňující opětovnému růstu ochlupení, kosmetické vlasové vody, kosmetické ošetřující vlasové přípravky, vlasová kosmetika, pleťové kosmetické masky, kosmetické pěny obsahující ochranný faktor proti slunci, obličejový pudr, pomády na vlasy, kosmetické krémy na mytí, kosmetické čistící krémy, chladiče krémy pro kosmetické účely, kosmetické čistící přípravky na pleť, adstringentní přípravky pro kosmetické účely, kosmetické krémy proti vráskám, séra proti stárnutí pleti pro kosmetické účely, zvláčňující přípravky proti stárnutí používané jako kosmetika, kosmetické krémy proti stárnutí, amla olej pro kosmetické účely, přípravky s aloe vera pro kosmetické účely, gel z aloe vera pro kosmetické účely, mandlové mléko pro kosmetické účely, přípravky po opalování pro kosmetické použití, oleje po opalování (kosmetika), kosmetické čistící přípravky na akné, lepidla pro kosmetické účely, parfémované koupelové soli, mýdla v kostce, koupelová mýdla, mýdla pro péči o tělo, kosmetická mýdla, obličejová mýdla, mýdla na ruce, tekutá mýdla do koupele, pleťová mýdla, sprchová mýdla, toaletní mýdla, výrobky z mýdla, mýdla, přípravky do koupele pro zvířata, kosmetické přípravky s betaglukanem, éterické oleje; (5) extrahovaný suchý betaglukan pro léčebné účely z hlívy ústříčné, výtažky z bylin pro léčebné účely, výživové doplňky pro léčebné účely, léčivé čaje, farmaceutické, lékařské a veterinářské výrobky, hygienické výrobky pro léčebné účely, dietní potraviny a dietetické přípravky pro léčebné nebo veterinární účely, potraviny pro batolata, potravní doplňky pro lidskou potřebu a pro zvířata, lékařské přípravky, přípravky k péči o pleť pro lékařské použití, koupelové deodoranty, přípravky do koupelí pro léčebné účely, jíl pro použití v bahenních koupelích (léčebné koupele), léčivé soli do minerálních koupelí, koupelové soli pro léčebné účely, léčebná a dezinfekční mýdla a čistící přípravky, antibakteriální mýdla, léčivé zubní pasty, léčivé šampony, léčivé přípravky pro pěstění vlasů, léčivé přípravky pro ošetřování pokožky a vlasů, přípravky dezinfekční a deodoranční, léčebné přípravky proti pocení; (35) maloobchodní a velkoobchodní činnost a služby v oblasti výrobků uvedených výše ve třídách 3 a 5, reklamní činnost a distribuce k reklamním účelům, internetový obchod s výrobky uvedenými výše ve třídách 3 a 5, pomoc při řízení obchodní činnosti, obchodní administrativa, kancelářské práce.

(730) **NATUR APATYKA s.r.o.**, Klimentská 2061/21, Praha 1, Nové Město, 11000, CZ

(210) **O-580753**
(220) 10.08.2022
(320) 10.08.2022
(511) 12, 35, 39
(540)

(210) **O-580762**
(220) 11.08.2022
(320) 11.08.2022
(511) 9, 37, 40, 42
(540)

O:KA->O

 **GreenBuddies**

(593) Obrazová
(510) (12) části a příslušenství dopravních prostředků spadající do této třídy, rukojeti s reklamami a upravené na vozíky; (35) reklama online, propagační činnost, reklama a marketing, pomoc v obchodní a podnikatelské činnosti, management a administrativní služby, řízení lidských zdrojů a náborové služby, inzerce pracovních míst, poskytování a pronájem prostoru, času a médií pro reklamu; (39) doprava a přeprava, doprava a doručování zboží, doprava zavazadel, doprava květin, doprava potravin, skladování, nákladní kamionová doprava, střežená doprava nákladními automobily, nákladní doprava a stěhovací služby, doprava cestujících a jejich zavazadel, pronájem dopravních prostředků, poskytování prohlídek pamětihodností (doprava), záchranné služby (doprava), doprava pacientů minibusy, záchrana osob (doprava), silniční záchranné služby (doprava), záchrana (doprava) pozemních dopravních prostředků.
(730) **Herzog Tomáš**, Antošovická 9/355, Ostrava, Antošovice, 71100, CZ
(740) Patentový zástupce, ETMA+EDA, Mgr. Michal Černý Ph.D., Husovo nám. 2238/31, Prostějov, 79601

GreenBuddies

GreenBuddies

(210) **O-580759**
(220) 11.08.2022
(320) 11.08.2022
(511) 30, 35
(540)

ČERTOVO UHLÍ

(592) Slovní
(510) (30) cukroví, cukrovinky i fantazijní, bonbóny, čokoláda a čokoládové nápoje, čaje a nápoje z nich či na jejich bázi, dorty a jedlé ozdoby na dorty, káva a nápoje z nich, náhražky kávy, kakao a kakaové nápoje, lízátka, lupínky, medovňky, perníky, oplatky, pečivo, popcorn, pudinky, sušenky a suchary, těsta, vafle, vločky, zmrzlina, želé, žvýkačky; (35) marketing, reklama, propagace, zprostředkování obchodu s výrobky ve třídě 30.
(730) **Feke Štefan**, Buková 574/7, Jihlava, Horní Kosov, 58601, CZ
(740) Ing. Marie Smrčková, patentový zástupce, Velflíkova 1431/10, Praha 6, Dejvice, 16000

GreenBuddies

GreenBuddies



GreenBuddies

(210) **O-580769**

(220) 11.08.2022

(320) 11.08.2022

(511) 43

(540)

Wild Rover Irish Pub

(592) Slovní

(510) (43) restaurace (služby), bary (služby -).

(730) **Wild Rover s.r.o.**, Karpatská 858/3, Praha 10, Vršovice, 10000, CZ

(740) MgA. Mgr. Pavel Kryl, advokát, Na baště sv. Jiří 258/7, Praha 6, Hradčany, 16000



GreenBuddies

(553) Pohybová

(510) (9) fotovoltaické články, fotovoltaické měniče, fotovoltaické moduly, fotovoltaické solární moduly, fotovoltaické buňky, akumulátory pro fotovoltaickou energii, kalibrované fotovoltaické referenční články, fotovoltaická zařízení na výrobu elektrické energie (fotovoltaické elektrárny), fotovoltaická zařízení pro výrobu elektřiny, fotovoltaické přístroje na přeměnu slunečního záření na elektrickou energii, fotoelektrické přístroje a zařízení pro výrobu elektřiny ze sluneční energie, solární moduly, solární články, solární panely, solární baterie k průmyslovému použití, solární baterie k použití v domácnosti, kolektory solární energie k výrobě elektrického proudu, solární články na výrobu elektrického proudu, solární panely na výrobu elektřiny, přenosné solární panely na výrobu elektřiny; (37) instalace a údržba fotovoltaických zařízení, instalace fotovoltaických článků a modulů, údržba, opravy a obnova fotovoltaických přístrojů a zařízení, údržba a opravy zařízení na solární energii, montáž a údržba tepelných solárních zařízení, údržba a opravy zařízení pro solární ohřev, instalace solárních panelů jakožto energetických systémů pro obytné budovy, instalace solárních panelů jakožto energetických systémů, nikolí pro obytné budovy, instalace přístrojů pro generování energie, instalace solárních energetických systémů, údržba přístrojů a zařízení pro generování energie, údržba, servis a opravy přístrojů a zařízení pro generování energie; (40) výroba elektrické energie z obnovitelných zdrojů, výroba elektřiny ze sluneční energie, výroba (generování) elektřiny, pronájem zařízení pro výrobu energie, konzultační služby vztahující se ke generování elektrické energie; (42) navrhování a vývoj fotovoltaických systémů, navrhování a vývoj softwaru pro ovládání, regulaci a monitorování solárních energetických systémů, služby technického navrhování vztahující se k elektrárnám, projektování elektrických systémů, provádění výzkumných a technických projektových studií vztahujících se k používání přírodní energie, poskytování informací týkajících se výzkumných a technických projektových studií vztahujících se k používání přírodní energie, vývoj systémů pro správu energie, inženýrské služby v oblasti výroby elektrické energie a zemního plynu, design a vývoj softwaru, konzultační služby vztahující se k designu, poradenské služby vztahující se k technickému designu, poradenské služby v oblasti designu počítačového hardwaru, navrhování a vývoj rozvodných energetických sítí, inženýrské služby v oblasti energetických technologií, technologické poradenské služby v oblasti výroby alternativní energie, poradenské služby vztahující se k využívání energie, navrhování a vývoj počítačového hardwaru a softwaru, poskytování informací o navrhování a vývoji počítačového hardwaru a softwaru, služby související s údržbou počítačového softwaru, pronájem počítačového hardwaru a počítačového vybavení, pronájem počítačového softwaru.

(591) Barevná

(730) **Greenbuddies, s.r.o.**, Mendíků 1396/9, Praha 4, Michle, 14000, CZ

(740) AK Jan Bárta s.r.o., advokátní kancelář, JUDr. Jan Bárta, advokát, Kaprova 42/14, Praha 1, Staré Město, 11000

(210) **O-580771**

(220) 11.08.2022

(320) 11.08.2022

(511) 9, 10

(540)



GLOVES 4 ALL

(593) Obrazová

(510) (9) ochranné a bezpečnostní prostředky, ochranné rukavice; (10) jednorázové rukavice pro chirurgické účely, gumové rukavice k chirurgickému použití, chirurgické rukavice.

(591) Barevná

(730) **VITECOM PRO TRADE s.r.o.**, Holická 1173/49a, Olomouc, Hodolany, 77900, CZ

(210) **O-580772**

(220) 11.08.2022

(320) 11.08.2022

(511) 3, 11, 20, 37, 44

(540)



Beauty
system

(593) Obrazová

(510) (3) kosmetika, pleťová kosmetika, vlasová kosmetika, zkrášlující kosmetika, tonika (kosmetika), dekorativní kosmetika, pleťové masky (kosmetika); (11) umyvadla na šamponování pro použití v holičstvích; (20)

kadeřnická křesla, kosmetická křesla; (37) opravy nebo údržba strojů a přístrojů pro použití v holičstvích; (44) kadeřnictví, služby kadeřnictví a salónu krásy, kadeřnické salóny, salóny krásy, tetovací salóny, holičství, pronájem strojů a přístrojů pro použití v salonech krásy a holičstvích.

- (591) Barevná
(730) **VITECOM PRO TRADE s.r.o.**, Holická 1173/49a, Olomouc, Hodolany, 77900, CZ

(210) **O-580797**

(220) 12.08.2022

(320) 12.08.2022

(511) 1, 4, 6, 7, 17, 19, 35, 36, 37, 39, 41, 42, 45

(540)

THIERRA

(592) Slovní

- (510) (1) přísady do betonu, tvrdidla betonu, pojiva do betonu, lepidla pro lepení podlahovin (kobereců, PVC, guma), disperzní i rozpouštědlová, pro lepení gumových profilů kanalizačního programu, pro lepení tapet, pro spojování dřevěných prvků a výrobků; (4) asfaltové oleje, oleje pro veřejné komunikace, dehtové oleje; (6) kovové stavební materiály a kovové konstrukce pro stavbu budov; (7) zdvihací stroje a zařízení, razicí stroje a vrtná zařízení; (17) krytiny, zejména na bázi kaučuku a plastů, izolace tepelné na bázi pěnových plastů (polystyren, extrudovaný polystyren, pěnový polyuretan, pěnový polyetylen), izolační hmoty proti úniku radonu na bázi plastů, izolace zvukové na bázi minerálních vláken a pěnových plastů do podlah, příček i podhledů, těsnící tmely pro výplně do spár vnějších a vnitřních na bázi disperzí a silikonů a pro stavebně dokončovací práce (sanita, topení), armatury potrubní tlakovzdušné nekovové, pevné a ohebné plastové trubky pro domovní instalace a inženýrské sítě; (19) nekovové stavební a konstrukční materiály a prvky pro stavbu budov, zejména betonové směsi, živičné směsi, zdicí materiál, krytiny střešní nekovové, cement, písek, šterk, omítkové směsi, dřevo stavební, nekovové pevné trubní materiály na bázi betonu pro inženýrské sítě i pro technická zařízení budov, okna nekovová, dlažba a obklady nekovové, betonové prvky, dveře nekovové, dřevěné konstrukce, betonové a železobetonové prefabrikáty; (35) reklamní, marketingové a propagační služby, velkoobchodní a maloobchodní služby s ohledem na potřeby pro stavby, náradí, kovové výrobky, barvy, dřevo, podlahové materiály, instalační materiál a stavební materiály, obchodní poradenské služby vztahující se k výrobě, podnikové poradenství s ohledem na optimalizování procesů ve stavebnictví, analýzy poptávky a kontroly výkonnosti ve stavebnictví, tvorba logistických obchodních konceptů, služby plánování obchodních termínů, analýza nákladů a cen, poradenství v oblasti akvizic, poradenství vztahující se k obchodním akvizicím, správa obchodních věcí, pomoc v obchodní a podnikatelské činnosti, management a administrativní služby, poradenské služby v oblasti průzkumu trhu, asistence managementu obchodních společností, asistence managementu při zakládání obchodních podniků, asistence pro obchodní podniky při řízení jejich podnikání, asistence pro průmyslové a obchodní firmy při jejich podnikání, asistence při organizování obchodní činnosti, asistence při řízení společnosti, management obchodních projektů, obchodní akvizice, obchodní asistence vztahující se k vytváření obchodních firem, obchodní management, obchodní služby vztahující se k sjednávání společných podniků, poradenství v oblasti řízení a organizace podniku, služby rozvoje podnikatelských strategií, služby v oblasti obchodní strategie a plánování, služby v oblasti obchodních fúzí, služby v oblasti obchodního managementu vztahující se k rozvoji podniků, licence na výrobky a služby pro třetí osoby (komerční správa); (36) realitní činnost, prodej, koupě, pronájem a správa nemovitého majetku, inženýrská, poradenská, obstaravatelská a developerská činnost v investiční výstavbě (finanční služby), investice do nemovitostí, správa skupinového pojištění, akvizice pro finanční investice, akvizice a převod peněžních pohledávek, finanční řízení, finanční plánování, finanční řízení holdingových společností, financování akvizic, financování fúzí, financování projektů, financování rizikového kapitálu, financování v oblasti koupě a prodeje firem, financování vývoje produktů, financování z vlastního kapitálu, poskytování finančních prostředků pro společnosti, kapitálové investice, poskytování investičního kapitálu, správa kapitálu, správa aktiv, získávání finančního kapitálu, poskytování finančních informací prostřednictvím webových stránek, konzultace v oblasti finančních nákladů na stavbu; (37) stavebnictví a demolice staveb, služby v pozemním stavitelství, stavba ulic, developerské služby (stavebnictví), stavební a strojní údržba budov, renovace, čištění interiérů a exteriérů budov, stavební dozor pro realitní projekty, služby řízení stavebních projektů, instalatérské služby a údržba a opravy v této oblasti, poradenská činnost v oblasti stavebnictví, půjčovna

stavebních strojů a zařízení, stavby nadzemní a podzemní, inženýrské stavby, bagrovací práce, odčerpávání vody, odvodňování práce na kanálech, odvodňování, výstavba a vrtání studní, námořní stavby, výstavba kanálů, hrází a přehradních nádrží, výstavba říčních a hrázových opevnění, provádění stínění a vrtání, pilotážní a injektážní práce, kladení potrubí, práce betonové a železobetonové řady, pokrývačské práce, tmelení střeš, dřevěné půdní stavby, zateplování, suchá pokládká, stavba ze sádrokartonu, pokládká obkladů, dlažeb a parket, sklenářské práce, klempířské práce, stavba dřevostaveb a schodišť, kovotesářské práce (kovové konstrukce), stavba a údržba lešení, opravy a údržba budov, výstavba průmyslových zařízení; (39) přeprava stavebních materiálů, dopravní služby, doprava, logistika v dopravě; (41) školení, vydávání publikací, vydávání brožur, vydávání tiskovin, pořádání a organizování soutěží, multimediální vydávání magazínů, on-line vydávání elektronických časopisů, organizace zábavních aktivit, zprostředkování vstupenek na zábavní akce; (42) stavební inženýrství, strojní inženýrství, technické inženýrství, stavební projektování, služby v oblasti stavebního plánování, výzkum a vývoj v oblasti stavebnictví, konstrukční výkresy, technické projektové studie v oblasti stavebnictví, technické poradenství v oboru ekologického inženýrství, technické poradenství v oblasti strojního inženýrství, technické poradenské služby v oblasti stavebnictví, inženýrské služby v oblasti environmentálních technologií, inženýrské služby, pozemní a silniční geodzie, poradenství v oboru zajištění kvality, poradenské a znalecké služby v oboru pozemních a podzemních staveb a inženýrských staveb, geodetické práce, vývoj technologií obrábění, vývoj stavebních technologií, provádění inženýrských výzkumů, inženýrské práce a služby počítačem podporovaných inženýrských prací, inženýrské služby týkající se navrhování strojů, provádění inženýrských výzkumů v oblasti stavebnictví; (45) licence k průmyslovým právům a právům k duševnímu vlastnictví.

- (730) **THIERRA a.s.**, Příční 120/12, Brno, Zábřovice, 60200, CZ
(740) **HAVEL & PARTNERS s.r.o.**, advokátní kancelář, Mgr. Ivan Rámeš, advokát, Na Florenci 2116/15, Praha 1, Nové Město, 11000

(210) **O-580803**

(220) 15.08.2022

(320) 15.08.2022

(511) 5, 30

(540)

ČOKINELA

(592) Slovní

- (510) (5) vitamínové přípravky, dietní potraviny upravené pro lékařské účely, minerální potravinové doplňky, výživové doplňky; (30) čokoláda, mouka, cukrovinky, cukr, kakao, káva, čaj, kakao a jejich náhražky, koláče, chléb, rýže, ságo, tapioka, zmrzlina.

- (730) **CANDE CZ s.r.o.**, Skořepka 1058/8, Praha 1, Staré Město, 11000, CZ

(210) **O-580808**

(220) 15.08.2022

(320) 15.08.2022

(511) 41

(540)



(593) Obrazová

(510) (41) festival.

(591) Barevná

(730) **PRUH POLABÍ, s.r.o.**, Nám. 30. června 507, Milovice, Mladá, 28924, CZ

(210) **O-580821**

(220) 16.08.2022
(320) 16.08.2022
(511) 18, 24, 25, 27
(540)



(593) Obrazová

(510) (18) dámské kabelky, malé dámské kabelky (psaníčka); (24) ložní prádlo a příkrývky, koupelňový textil, kuchyňský textil a stolní prádlo; (25) oděvy, pokrývky hlavy, spodní a noční prádlo, dětské oděvy, dámské kabáty; (27) koberec (textilní).

(591) Barevná

(730) **VNP POWER s.r.o.**, Olšanská 2898/4h, Praha 3, Žižkov, 13000, CZ

(210) **O-580846**

(220) 17.08.2022
(320) 17.08.2022
(511) 6, 7, 8, 9, 19, 20, 35, 37
(540)



(593) Obrazová

(510) (6) drátěná lana, drátěné pletivo, dráty z obecných kovů, hřebíky, kolíky (železářské zboží), kotevní desky, kotvy, kovová dveřní kování, kovová kování k nábytku, kovová lana, kovová okenní kování, kovová pouzdra, kovové objímky, kovové bedny, kovové betonářské výztuže, kovové boxy na nářadí, prázdné, kovové čelisti svěráků, kovové dveřní kliky, kovové hmoždinky, kovové kabely (ne elektrické), kovové konstrukce, kovové stavební konstrukce, kovové vazby, kovové střešní krytiny s integrovanými fotovoltaickými články, kovové konzoly pro stavebnictví, kovové kroužky, kovové láhve (nádoby) na stlačený plyn nebo zkapalněný vzduch, kovové

lišty, kovové matice, kovové mříže, kovové nádoby na skladování a přepravu, kovové nádoby na tříděný odpad, kovové nosníky, kovové nýty, kovové objímky, kovové objímky na připevnění trubek, kovové objímky pro kabely a potrubí, kovové okenní klíky, kovové petlice, kovové plechy, kovové podložky, kovové šrouby, spojovací kovové materiály, kovové závitové tyče, kovové vruty, kovové svorky, kovové čepy, kovové potrubní a hadicové spojky, kovové řetězy, kovové skoby, kovové skoby s okem, kovové skříně na nářadí (prázdné), kovové spojky řetězů, kovové stahovací pásky, kovové stavební materiály, kovové trubky, kovové vázací dráty, kovové výztuže pro stavebnictví, ocelové kuličky, ocelové plechy, ocelové trubky, ocelový drát, očka se závitěm, pružiny (železářské zboží), přezky a spony z obecných kovů (železářské výrobky); (7) balicí stroje, brusné kotouče (součásti strojů), břitvy, čepele (části strojů), nástroje (součásti strojů), nože jako součásti strojů, pilové listy (části strojů), ložiska (součásti strojů), pružiny (součásti strojů), řemeny pro stroje, sklíčidla (části strojů), sklíčidla pro vrtáky (součásti strojů), elektrické šroubováky, stroje na řezání závitů, stroje na vrtní, elektrické vytahovací hřebíků, ohýbací stroje, stroje na montáž jízdních kol, obráběcí stroje, kovoobráběcí stroje, dřevoobráběcí stroje, drtící stroje, lis (stroje pro průmyslové účely), průmyslové roboty; (8) ruční dílenské nářadí a nástroje s ručním pohonem, a to kladiva, kleště, hasáky, dláta, hoblíky, kleštiny, šroubováky, ruční montážní soupravy, maticové klíče včetně klíčů nástrčných, nástavce pro nářadí, nože, nůžky, pilky, pilové listy, perličky, pilníky, rámy pro pily, rašple, průbojníky, důlkovače, děrovací nástroje, sekáčky, brousny, brusy, sochory, tvářecí nástroje, upínací pouzdra, vrtáky, výstružníky, výhrubníky, vyrážecí a vytahovací hřebíků, závitnice, závitníky, závitové čelisti, závitorezné hlavy, držáky vrtáků a jiných nástrojů, sklíčidla, ruční zvedáky a zdviháky, úhelníky, svěráky, zednické nářadí a nástroje, zahradnické nářadí a nástroje, a to hrábě, lopaty, motyky, motyčky, rýče, sekery a sekerky, nože a nožičské zboží, brusné kotouče, smirkové brusné kotouče, diamantové brusné kotouče, řezací nástroje a kotouče (vše jako části ručních nástrojů); (9) přístroje a nástroje vědecké, námořní, geodetické, fotografické, filmové, optické, přístroje pro vážení, měření, signalizaci, kontrolu (inspekci), záchranu a přístroje pro vyučování, přístroje a nástroje pro vedení, přepínání, přeměnu, akumulaci, regulaci nebo řízení elektrického proudu, přístroje a zařízení pro akumulaci a ukládání elektrické energie, přístroje pro záznam, převod, reprodukci zvuku nebo obrazu, nosiče dat magnetické, záznamové disky, ostatní digitální záznamové nosiče, ústrojí pro přístroje na mince, pokladny registrační, kalkulačky, zařízení na zpracování dat, snímače a čidla k monitorování či detekování změny a pohybu, snímací a čtecí zařízení počítače, bezpečnostní stroje, přístroje a zařízení, elektrická monitorovací, ovládací a bezpečnostní zařízení, elektrické akumulátory, baterie, kabely a dráty, počítače a počítačový hardware, počítačový software, aplikační software, baterie, bateriová vedení, bateriové kabely, měřicí, detekční, monitorovací a kontrolní zařízení, ochranné a bezpečnostní prostředky, paměťová zařízení a média, přístroje a stroje na zkoušení materiálů, měřicí nástroje a zařízení, měřidla, rentgenové přístroje, ne lékařské, závitové kalibry, fotovoltaické články; (19) střešní krytiny se solárními fotovoltaickými články (ne kovové), střešní krytiny s fotovoltaickými články (ne kovové); (20) nekovové (plastové a dřevěné) stavební a spojovací materiály a stavební a nábytkové kování zahrnuté v této třídě, jako jsou cepy, háčky, hmoždinky do zdi, kolečka k nábytku, kování na dveře a okna, nábytkové lišty, matice, matky, nýty, šrouby a vruty; (35) zprostředkovatelská činnost v oblasti výše uvedených výrobků ve tř. 6, 7, 8, 9, 19, 20, maloobchod a velkoobchod s výše uvedenými výrobky ve tř. 6, 7, 8, 9, 19, 20, export a import s výše uvedenými výrobky ve tř. 6, 7, 8, 9, 19, 20, provozování e-shopu s výše uvedenými výrobky ve tř. 6, 7, 8, 9, 19, 20; (37) servis, montáž a opravy výrobků výše uvedených ve tř. 6, 7, 8, 9, 19, 20.

(730) **WINTTECH CZ a.s.**, Seifertova 2834/33, Přerov, Přerov I-Město, 75002, CZ

(740) Ing. Petr Soukup, tř. Svobody 43/39, Olomouc, 77900

(210) **O-580847**
(220) 17.08.2022
(320) 17.08.2022
(511) 6, 7, 8, 9, 19, 20, 35, 37
(540)



(593) Obrazová
(510) (6) drátěná lana, drátěné pletivo, dráty z obecných kovů, hřebíky, kolíky (železářské zboží), kotevní desky, kotvy, kovová dveřní kování, kovová kování k nábytku, kovová lana, kovová okenní kování, kovová pouzdra, kovové objímky, kovové bedny, kovové betonářské výztuže, kovové boxy na nářadí, prázdné, kovové čelisti svěráků, kovové dveřní kliky, kovové hmoždinky, kovové kabely (ne elektrické), kovové konstrukce, kovové stavební konstrukce, kovové vazby, kovové střešní krytiny s integrovanými fotovoltaickými články, kovové konzoly pro stavebnictví, kovové kroužky, kovové láhve (nádoby) na stlačený plyn nebo zkapalněný vzduch, kovové lišty, kovové matice, kovové mříže, kovové nádoby na skladování a přepravu, kovové nádoby na tříděný odpad, kovové nosníky, kovové nýty, kovové objímky, kovové objímky na připevnění trubek, kovové objímky pro kabely a potrubí, kovové okenní kliky, kovové petlice, kovové plechy, kovové podložky, kovové šrouby, spojovací kovové materiály, kovové závitové tyče, kovové vruty, kovové svorky, kovové čepy, kovové potrubní a hadicové spojky, kovové řetězy, kovové skoby, kovové skoby s okem, kovové skříně na nářadí (prázdné), kovové spojky řetězů, kovové stahovací pásky, kovové stavební materiály, kovové trubky, kovové vazací dráty, kovové výztuže pro stavebnictví, ocelové kuličky, ocelové plechy, ocelové trubky, ocelový drát, očka se závitem, pružiny (železářské zboží), přezky a spony z obecných kovů (železářské výrobky); (7) balicí stroje, brusné kotouče (součásti strojů), bříty, čepele (části strojů), nástroje (součásti strojů), nože jako součásti strojů, pilové listy (části strojů), ložiska (součásti strojů), pružiny (součásti strojů), řemeny pro stroje, sklíčidla (části strojů), sklíčidla pro vrtáky (součásti strojů), elektrické šroubováky, stroje na řezání závitů, stroje na vrtání, elektrické vytahovačky hřebíků, ohýbací stroje, stroje na montáž jízdních kol, obráběcí stroje, kovoobráběcí stroje, dřevoobráběcí stroje, drticí stroje, lisy (stroje pro průmyslové účely), průmyslové roboty; (8) ruční dílenské nářadí a nástroje s ručním pohonem, a to kladiva, kleště, hasáky, dláta, hoblíky, kleštiny, šroubováky, ruční montážní soupravy, maticové klíče včetně klíčů nástřenných, nástavce pro nářadí, nože, nůžky, pilky, pilové listy, perličky, pilníky, rámy pro pily, rašple, průbojníky, důlkovače, děrovací nástroje, sekáčky, brousky, brusy, sochory, tvářecí nástroje, upínací pouzdra, vrtáky, výstružníky, výhrubníky, vyrážače a vytahovačky hřebíků, závitnice, závitníky, závitové čelisti, závitovězné hlavy, držáky vrtáků a jiných nástrojů, sklíčidla, ruční zvedáky a zdviháky, úhelníky, svěráky, zednické nářadí a nástroje, zahradnické nářadí a nástroje, a to hrábě, lopaty, motyky, motyčky, rýče, sekery a sekerky, nože a nožirské zboží, brusné kotouče, smirkové brusné kotouče, diamantové brusné kotouče, řezné a řezací nástroje a kotouče (vše jako části ručních nástrojů); (9) přístroje a nástroje vědecké, námořní, geodetické, fotografické, filmové, optické, přístroje pro vážení, měření, signalizaci, kontrolu (inspekci), záchranu a přístroje pro vyučování, přístroje a nástroje pro vedení, přepínání, přeměnu, akumulaci, regulaci nebo řízení elektrického proudu, přístroje a zařízení pro akumulaci a ukládání elektrické energie, přístroje pro záznam, převod, reprodukci zvuku nebo obrazu, nosiče dat magnetické, záznamové disky, ostatní digitální záznamové nosiče, ústrojí pro přístroje na mince, pokladny registrační, kalkulačky, zařízení na zpracování dat, snímače a čidla k monitorování či detekování změny a pohybu, snímací a čtecí zařízení počítače, bezpečnostní stroje, přístroje a zařízení, elektrická

monitorovací, ovládací a bezpečnostní zařízení, elektrické akumulátory, baterie, kabely a dráty, počítače a počítačový hardware, počítačový software, aplikační software, baterie, bateriová vedení, bateriové kabely, měřicí, detekční, monitorovací a kontrolní zařízení, ochranné a bezpečnostní prostředky, paměťová zařízení a média, přístroje a stroje na zkoušení materiálů, měřicí nástroje a zařízení, měřidla, rentgenové přístroje, ne lékařské, závitové kalibry, fotovoltaické články; (19) střešní krytiny se solárními fotovoltaickými články (ne kovové), střešní krytiny s fotovoltaickými články (ne kovové); (20) nekovové (plastové a dřevěné) stavební a spojovací materiály a stavební a nábytkové kování zahrnuté v této třídě, jako jsou cepy, háčky, hmoždinky do zdi, kolečka k nábytku, kování na dveře a okna, nábytkové lišty, matice, matky, nýty, šrouby a vruty; (35) zprostředkovatelská činnost v oblasti výše uvedených výrobků ve tř. 6, 7, 8, 9, 19, 20, maloobchod a velkoobchod s výše uvedenými výrobky ve tř. 6, 7, 8, 9, 19, 20, export a import s výše uvedenými výrobky ve tř. 6, 7, 8, 9, 19, 20, provozování e-shopu s výše uvedenými výrobky ve tř. 6, 7, 8, 9, 19, 20; (37) servis, montáž a opravy výrobků výše uvedených ve tř. 6, 7, 8, 9, 19, 20.

(730) **WINTECH CZ a.s.**, Seifertova 2834/33, Přerov, Přerov I-Město, 75002, CZ
(740) Ing. Petr Soukup, tř. Svobody 43/39, Olomouc, 77900

(210) **O-580854**
(220) 17.08.2022
(320) 17.08.2022
(511) 9, 35, 37, 38, 42
(540)



(593) Obrazová
(510) (9) informační technologie a audiovizuální, multimediální a fotografické přístroje, komunikační zařízení, měřicí, detekční, monitorovací a kontrolní zařízení, přístroje, nástroje a kabely pro oblast elektřiny, nahraný obsah (počítačové programy, data a informace), počítačový software, aplikační software, operační systémy, systémový software a firmware a software a firmware pro systémovou podporu; (35) zprostředkování obchodů, zprostředkování dovozu a vývozu, administrativní podpora a zpracování dat, obchodní konzultační a poradenské služby, reklamní, marketingové a propagační služby; (37) instalace, montáž, údržba a opravy počítačového hardware a telekomunikačních přístrojů, instalace počítačových systémů, instalace, údržba a opravy zařízení pro počítačové sítě a informační technologie, instalace a opravy elektrických zařízení; (38) telekomunikační služby, služby v oblasti přenosu dat mezi propojenými počítačovými systémy, poskytování a pronájem telekomunikačních zařízení a vybavení, konzultace, informace a poradenské služby v oblasti telekomunikací; (42) služby v oblasti informačních technologií, vývoj softwaru, programování a implementace softwaru, analýza počítačových systémů, konzultace vztahující se k počítačovým systémům, tvorba počítačových systémů, navrhování a vývoj firmwarových systémů, odborné poradenství se zaměřením na informační technologie, navrhování telekomunikačních zařízení a vybavení, návrh a vývoj telekomunikačních sítí.
(591) Barevná
(730) **PAMA, spol. s r.o.**, 1. máje 1000, Rožnov pod Radhoštěm, 75661, CZ
(740) Ing. Pavel Nádvořník s.r.o., Klínová 620/1, Ostrava, Hulváky, 70900

(210) **O-580872**
(220) 18.08.2022
(320) 18.08.2022
(511) 11, 20, 37, 42
(540)

ROUST

(592) Slovní
(510) (11) grily, grilovací plotny, udírny, lednice, mrazáky, varné desky, varné panely, plynové vařiče, kuchyňské zařízení na vaření a pečení, dřezy, stroje na výrobu ledu, krby, sporáky, kamna plynová, kamna elektrická, kamna pevná paliva, kouřovody, ohříváče vody; (20) nábytek, venkovní nábytek, zahradní nábytek, venkovní kuchyňský nábytek, truhlářské výrobky; (37) opravy, instalace a servis přístrojů pro vaření, grilů, udíren, lednic, sporáků, kuchyňských spotřebičů, montáž, údržba, servis a instalace nábytku, truhlářské služby; (42) navrhování nábytku, navrhování venkovních kuchyní, projektování přístrojů a zařízení pro grilování, pečení, vaření, udíren.
(730) **ROUST s.r.o.**, č. p. 167, Jívno, 37371, CZ
(740) PatentCentrum Sedláč & Partners s.r.o., Okružní 2824, České Budějovice, České Budějovice 3, 37001

(210) **O-580873**
(220) 18.08.2022
(320) 18.08.2022
(511) 31
(540)

Hempirical

(592) Slovní
(510) (31) zemědělské a vodní plodiny, zahradnické a lesní produkty, rostliny a jejich čerstvé produkty.
(730) **Puralab s.r.o.**, Podnikatelská 552, Praha 9, Běchovice, 19011, CZ

(210) **O-580874**
(220) 18.08.2022
(320) 18.08.2022
(511) 19
(540)



(593) Obrazová
(510) (19) dřevěná prkna pro stavebnictví, dřevo jako polotovar, stavební dřevo, překližka, opracované stavební dřevo, dřevěné dýhy, xylolit, dřevovláknité desky, kombinovaná překližka z pryskyřice, dřevěné podlahové krytiny.
(591) Barevná
(730) **SUMEC International Technology Co., Ltd.**, 11F 198 Changjiang Road, Nanjing, CN
(740) Všeťečka Zelený Švorčík a partneři, advokátní a patentová kancelář, JUDr. Michal Havlík, Hálkova 1406/2, Praha 2, Nové Město, 12000

(210) **O-580877**
(220) 18.08.2022
(320) 18.08.2022
(511) 9, 14, 35
(540)

MADVELL

(593) Obrazová
(510) (9) chytré hodinky, pásy k hodinkám předávající data chytrým telefonům, pásy k hodinkám, které předávají data jiným elektronickým zařízením; (14) hodinky, elektronické hodinky, hodinková sklíčka, hodinkové náramky, hodinkové řetízky; (35) maloobchodní prodej zařízení v oblasti informačních technologií, maloobchodní prodej chytrých hodinek, maloobchodní prodej příslušenství k chytrým hodinkám, maloobchodní prodej ochranných skel na chytré hodinky, maloobchodní prodej řemínek k chytrým hodinkám.
(730) **Promotion Deals s.r.o.**, Novákových 970/41, Praha 8, Libeň, 18000, CZ
(740) Advokátní kancelář - Mgr. Petr Žižka, LL.M., Mgr. Petr Žižka LL.M., advokát, Sedláčkova 209/16, Plzeň, Vnitřní Město, 30100

(210) **O-580880**
(220) 18.08.2022
(320) 18.08.2022
(511) 35, 41
(540)



(593) Obrazová
(510) (35) pořádání veletrhů; (41) tlumočnické a překladatelské služby, elektronické publikace (bez možnosti stažení), online publikování, poskytování on-line publikací, poskytování publikací z celosvětové počítačové sítě nebo internetu s možností prohlížení, poskytování uživatelských hodnocení pro zábavní nebo kulturní účely, psaní textů (jiných než reklamních), sepisování textů (s výjimkou reklamních textů), vydávání informačních příruček vztahujících se k turismu, vydávání informačních příruček vztahujících se k cestování, vydávání informačních dokumentů, informace o možnostech rekreace, informace o možnostech zábavy, informace týkající se kulturních aktivit, informační služby o filmových programech, kulturní aktivity, nezávislá žurnalistika,

poskytování informací o zábavě prostřednictvím internetu, poskytování informací o zábavě a zábavních akcích prostřednictvím on-line sítí a internetu, poskytování informací v oboru hudby, poskytování on-line informací o audio a vizuálních médiích, poskytování zábavy po telefonu, pořádání koncertů, pořádání plesů, pořádání seminářů, pořádání představení, pořádání přednášek, pořádání her, pořádání soutěží, poskytování informací pro cizince, poskytování informací prostřednictvím sociálních sítí, překládání informativních textů pro cizince, poskytování poradenství pro cizince on-line, pořádání kulturních a sociálních akcí.

(730) **Mikhail Shaposhnikov**, Lidická 716/73, Brno, Veveří, 60200, CZ

(740) Mgr. PETR ŽIŽKA, LL.M., advokátní kancelář, Sedláčkova 209/16, Plzeň, Vnitřní Město, 30100

(210) **O-580883**

(220) 18.08.2022

(320) 18.08.2022

(511) 28, 35, 41

(540)



(593) Obrazová

(510) (28) antistresové hračky, antistresové míčky na cvičení rukou, antistresové stlačitelné míčky, atrakce v tematických a zábavních parcích, automatické elektronické hry, automatické zábavní hrací stroje na mince, automaty na mince (herní stroje), balonky na oslavy, bandáže na ruce pro sportovní účely, brašny na golfové hole, chrániče golfových holí, chrániče k provozování sportu, chytré hračky, clony (maskovací) sportovní vybavení, cvičební přístroje jako hračky, dětské hračky, dřevěné hračky, držadla golfových holí, držáky golfových odpalovacích podložek, držáky míčů, elektronická herní zařízení, elektronické hry, elektronické hračky, elektronické vzdělávací hry, elektronické vzdělávací hračky, figurky (hračky), golfové bagy na kolečkách nebo bez koleček, golfové hole, golfové hole puttery (sportovní vybavení), golfové míče, golfové odpalovací podložky, golfové podložky, golfové praporky (sportovní potřeby), golfové rukavice, golfové vaky na kolečkách nebo bez koleček, gymnastická nářadí, hrací automaty, hrací karty, hrací míče, hračky, hračky, hry a žertovné předměty, karnevalové masky, kovové golfové hole, kožené visáčky na golfové tašky, kovová zařízení na hřiště, lapače míčků, lístky do tomboly, makety na hraní, masky (hračky), maskovací clony (sportovní výstroj), míče na hřiště, nářadí (hračky), pátky na míčové hry, pátky (sportovní náčiní), papírové zboží na večírky, pásky na cvičení, pásky na plavání, pásky na rukojeti golfových holí, pásky na plavání, plyšové hračky, plyšové medvídci, pomůcky na golfový trénink, posilovací stroje, pouzdra upravená na sportovní potřeby, přístroje a zařízení pro zábavní parky a hřiště, přístroje na fyzický trénink (cvičení), přístroje na tělesná cvičení, přístroje na synchronizaci golfového švihů, přístroje na trénování golfu, přístroje pro sportovní trénink, puzzle, puzzle (hračky), rukavice zhotovené za účelem použití při sportu, rukojeti sportovního náčiní, sáčky na golfové odpalovací podložky, sady golfových odpalovacích podložek, sběratelské karty (karetní hry), sběratelské figurky na hraní, sběrače golfových míčků, sítě na nácvik golfu, sítě ke sportovním účelům, shafty (nášady golfových holí), tréninkové jamky na golf, výrobky na hraní golfu, stojany na golfové vaky, vozíky na golfové bagy, vozíky na golfové vaky, visáčky na golfové brašny, tvarované obaly golfových holí, tvarované obaly na golfové vaky,

tvarované obaly na golfové puttery, tašky na nošení golfových holí, tvarované obaly hlav golfových holí, rukavice na hry, vypichovátko na úpravu drnů (golfové náčiní), podložky na procvičování odpalování (golfové vybavení), tašky na kolečkách na golfové vybavení, stojany speciálně upravené na golfové hole, značky na určení polohy golfové míče, divadelní masky, míče na hraní, modely (hračky), přístroje pro tělesná cvičení, společenské hry, stroje na házení míčků, terče, gymnastické náčiní; (35) digitální marketing, digitální reklamní služby, distribuce a šíření reklamních materiálů (letáků, prospektů, tištěných materiálů, vzorků), distribuce propagačních materiálů, konzultace v oblasti reklamy a marketingu, maloobchodní prodej sportovních předmětů, maloobchodní prodej sportovního vybavení, maloobchodní služby v oblasti sportovních potřeb, marketing, návrh reklamních materiálů, obchodní analýzy, informační služby a průzkumy trhu, obchodní konzultační a poradenské služby, obchodní management pro sportovce, obchodní nebo podnikatelský průzkum, obchodní propagace, obchodní řízení sportovních klubů, obchodní strategie, obchodní zprostředkovatelské služby, online reklamní a marketingové služby, organizování akcí, výstav, prodejních trhů a přehlídek pro obchodní, propagační a reklamní účely, podnikové poradenství a obchodní management, podpora prodeje, pořádání a vedení předváděcích akcí pro reklamní účely, pořádání a vedení veletrhů a výstav pro reklamní účely, poradenství týkající se reklamních a propagačních služeb, poradenství v oblasti managementu, šíření reklamy prostřednictvím internetu, šíření reklamy prostřednictvím telefonu, sjednávání obchodních smluv pro jiné osoby, šíření reklamy prostřednictvím on-line komunikačních sítí, šíření obchodních informací, šíření reklam, šíření reklamních, marketingových a propagačních materiálů, šíření letáků pro reklamní účely, sestavování seznamů pro přímé zaslání reklamních materiálů (direct mailing), sestavování, výroba a šíření reklamních materiálů, sestavování obchodních statistik, sekretářské práce (služby), rozšiřování reklamy pro třetí osoby prostřednictvím internetu, rozšiřování vzorků (zboží), rozšiřování (distribuce) reklamních vzorků, reklamní služby v oblasti hotelů, reklamní služby týkající se prodeje zboží, reklamní služby rozhlasové a televizní reklamní agentury, reklamní služby pro druhé za účelem vybudování identity značky, reklamní služby poskytované přes internet, reklamní, marketingové a propagační služby, reklamní agentury, reklamní materiály (příprava), reklama, včetně online reklamy na počítačové sítě, psaní reklamních textů, publikování reklamních, inzertních, propagačních textů, průzkum trhu (studie), průzkum trhu, propagační management osobností z oblasti sportu, propagační management známých osobností, propagace, reklama a marketing online webových stránek, propagace výrobků a služeb prostřednictvím sponzorování sportovních akcí, propagace výrobků a služeb prostřednictvím sponzorování mezinárodních sportovních akcí, propagace výrobků a služeb druhých prostřednictvím sjednávání jménem sponzorů spojení jejich výrobků a služeb se sportovními soutěžemi, propagace výrobků a služeb druhých prostřednictvím sjednávání jménem sponzorů a spojení jejich výrobků a služeb se sportovními aktivitami, pronájem reklamních ploch a reklamního materiálu, pronájem reklamního času v komunikačních médiích, pronájem reklamních, propagačních materiálů, pronájem prodejních stánků, produkce televizních a rozhlasových reklam, produkce (výroba) reklamních filmů, příprava propagačních, reklamních, inzertních dokumentů, příprava reklam, příprava marketingových plánů, prezentace zboží a služeb, předváděcí akce a výstavy, PPC reklama, poskytování reklamního prostoru, poskytování reklamních informací, poskytování administrativních služeb, poskytování a pronájem prostoru, času a médií pro reklamu, marketingové poradenství, řízení obchodní činnosti, aktualizace reklamních materiálů, dodavatelské služby pro třetí osoby (nákup výrobků a služeb pro jiné podniky), komerční informace a rady pro spotřebitele (spotřebitelská poradna), komerční správa licencí na výrobky a služby třetích osob, prezentace výrobků v komunikačních médiích pro účely maloobchodu, průzkum trhu a marketingové studie, obchodní management profesionálních sportovců, obchodní management sportovišť (pro třetí osoby), obchodní management pro poskytovatele služeb na volné noze, poskytování obchodních informací, obchodní nebo podnikatelské poradenství (profesionální -), obchodní propagace, personální poradenství, poskytování obchodních informací prostřednictvím webových stránek, telemarketing, průzkum veřejného mínění, předvádění zboží pro reklamní účely, prezentace, předvádění (pro propagační/reklamní účely), předvádění zboží, rozhlasová reklama, sestavování statistiky, sjednávání a uzavírání obchodních transakcí pro třetí strany, služby v oblasti grafické úpravy pro reklamní účely, služby v oblasti obchodního průzkumu, služby v oblasti srovnávání cen, služby průzkumu v oblasti reklamy, systematizace údajů do počítačových databází, televizní reklama, venkovní reklama, vyhledávání dat v počítačových souborech (pro třetí osoby), vyhledávání sponzorů, výstřížková služba (monitorování zpráv); (41) výuka golfu, kondiční výuka golfu, elektronické publikování,

filmové projekce, fotografování, organizování golfových turnajů, výcvik golfových dovedností, nošení golfových holí, provozování golfových hřišť, poskytování golfového vybavení, pronájem golfového vybavení, služby golfových nosičů, organizace golfových soutěží, zábava ve formě golfových turnajů, poskytování informací o rekreaci, poskytování informací o sportovních aktivitách, poskytování informací o sportu, poskytování informací týkajících se zábavy, poskytování informací o výchově a vzdělávání, klubové vzdělávací služby, koučink, organizování módních přehlídek pro účely zábavy, pořádání, vedení a organizování koncertů, obrazové zpravodajství, organizování a vedení konferencí, organizování a vedení seminářů, organizování kulturních nebo vzdělávacích výstav, organizování vzdělávacích soutěží, organizování sportovních soutěží, plánování a organizace večírků (zábava), pořádání, vedení a organizování pracovních setkání (školení), poskytování elektronických publikací online bez možnosti stažení, prázdninové tábory (zábava), pronájem filmových a televizních dekorací, pronájem herních přístrojů a zařízení, pronájem sportovních zařízení, pronájem sportovních hřišť, pronájem stadionů, provozování sportovních zařízení, překladatelské služby, půjčování filmů, půjčování sportovního vybavení, s výjimkou vozidel, služby pro oddech a rekreaci, reportérské služby, služby osobního trenéra (kondiční trénink), služby poskytované školami (vzdělávání), školení, tělesná výchova, televizní zábava, psaní textů (jiných než reklamních), tlumočnické služby, vydávání elektronických knih a časopisů online, vydávání knih, vydávání textů (s výjimkou reklamních), výroba rozhlasových a televizních programů, zábava, pobavení, zábavní parky, zkoušení, přezkoušení, organizace živých představení, pronájem zařízení a vybavení ke vzdělávání, zábavě, sportu a kultuře, služby týkající se volného času, služby v oblasti sportu a fitness, služby zábavní, vzdělávací a školicí, cirkusy, informace o vzdělávání vztahující se ke sportu, informace o možnostech rekreace, informace o možnostech zábavy, informace o výchově a vzdělávání, instruktáž ke cvičení, instruktážní kurzy vztahující se ke sportovním aktivitám, organizace kulturních, zábavních a sportovních akcí, organizace, příprava a pořádání profesionálních golfových turnajů nebo soutěží, organizace, příprava a pořádání golfových her, organizace, příprava a pořádání sportovních soutěží, organizace turnajů, organizace sportovních akcí, organizování a pořádání veletrhů pro kulturní nebo vzdělávací účely, organizování festivalů, organizování her a soutěží, organizování zábavních soutěží, pořádání sportovních akcí, pořádání sportovních kurzů, pořádání sportovních turnajů, pořádání sportovních soutěží, poskytování prostor a zařízení sportovních klubů, poskytování prostor ke sportovním turnajům, poskytování prostor ke cvičení, poskytování prostor pro sportovní akce, produkce sportovních akcí, služby sportovních klubů, sportovní služby.

- (730) Čelíkovský Karel Mgr., LL.M., K jezeru 462/58, Praha 4, Háje, 14900, CZ
(740) CS Partners, advokátní kancelář, s.r.o., Mgr. Michal Smečka, Badeniho 291/3, Praha 6, Hradčany, 16000

- (210) **O-580888**
(220) 19.08.2022
(320) 19.08.2022
(511) 12, 16, 21, 24, 25, 30, 35, 42, 43
(540)

Kolo je láska

- (592) Slovní
(510) (12) silniční kola, horská kola; (16) nosiče a dekorační materiály a materiály pro umělce, tiskářenské výrobky, papířnické zboží a vzdělávací potřeby, samolepky (papířnické zboží); (21) nádobí, kuchyňské náčiní a nádoby, sklenice, nádoby na pití a barové příslušenství; (24) textilní samolepky na tašky, textilní výrobky a náhradní součásti pro textilní výrobky; (25) trička, cyklistická trička, trička s potiskem, trička bez rukávů, trička s dlouhým rukávem, dámská krátká přiléhavá trička, sportovní trička odvádějící vlhkost, trička (s krátkým rukávem), trička s falešným rolákem, sportovní trička s krátkým rukávem, oděvy, ponožky, pánské ponožky, kotníčkové ponožky, punčochy, vlněné ponožky, atletické ponožky, nepromokavé ponožky, ponožky zabraňující pocení, obuv, části oděvů, obuvi a pokrývek hlavy, pokrývky hlavy, mikiny, sportovní mikiny s kapucí, mikiny s kapucí; (30) káva, nepražená káva, mletá káva, káva bez kofeinu, káva (pražená, v prášku, granulovaná nebo v nápojích), zrnková káva; (35) PPC reklama, reklama a propagace, reklama (příprava), reklama online, bannerová reklama, filmová reklama, venkovní reklama, zásilková reklama, televizní reklama, rozhlasová reklama, reaktivní (ohlasová) reklama; (42) navrhování log na trička; (43) dočasné ubytování (služby), poskytování jídla a nápojů.
(730) Nosáková Alice Bc., Slovinská 623/23, Praha 10, Vršovice, 10100, CZ

- (210) **O-580891**
(220) 18.08.2022
(320) 18.08.2022
(511) 37, 39, 40, 42
(540)

ŠUMBOR

- (593) Obrazová
(510) (37) výstavba, rekonstrukce a údržba budov, inženýrských sítí a jiných liniových staveb, demolice stavebních objektů, vykonávání stavebního dozoru, poskytování stavebního poradenství; (39) přeprava a skladování odpadu, poskytování služeb v oblasti provozování nákladní silniční dopravy, přeprava zboží; (40) likvidace, recyklace a regenerace odpadních materiálů, odborné třídění odpadu, zpracování druhotných surovin (recyklace), dekontaminace nebezpečných látek; (42) poradenství v oblasti ochrany životního prostředí.
(730) ŠUMBOR s.r.o., Jiráskova 1275, Pardubice, Zelené Předměstí, 53002, CZ
(740) Mgr. Ondřej Florián, advokát, Na Florenci 2116/15, Praha 1, Nové Město, 11000

- (210) **O-580894**
(220) 19.08.2022
(320) 19.08.2022
(511) 35
(540)



- (593) Obrazová
(510) (35) maloobchodní prodej s následujícími výrobky: topné panely, topná zařízení, elektrická topná tělesa, elektrické topné prvky, přenosná topná zařízení, infračervené topné panely, elektrická topná tělesa v podobě fólií, velkoobchodní prodej s následujícími výrobky: topné panely, topná zařízení, elektrická topná tělesa, elektrické topné prvky, přenosná topná zařízení, infračervené topné panely, elektrická topná tělesa v podobě fólií, maloobchodní internetový prodej s následujícími výrobky: topné panely, topná zařízení, elektrická topná tělesa, elektrické topné prvky, přenosná topná zařízení, infračervené topné panely, elektrická topná tělesa v podobě fólií, velkoobchodní internetový prodej s následujícími výrobky: topné panely, topná zařízení, elektrická topná tělesa, elektrické topné prvky,

přenosná topná zařízení, infračervené topné panely, elektrická topná tělesa v podobě fólií.

- (591) Barevná
(730) Jansa Eva Mgr., M.A., Pod Stráží 595/4, Plzeň, Bolevec, 32300, CZ
(740) MACEK.LEGAL, Mgr. Daniel Macek, advokát, Haštalská 1072/6, Praha 1, Staré Město, 11000

- (210) **O-580896**
(220) 19.08.2022
(320) 19.08.2022
(511) 7, 8
(540)



- (593) Obrazová
(510) (7) nářadí (mechanické), mechanické ruční nářadí, elektrické nářadí, elektrické ruční nářadí, elektrické zahradnické nářadí, nástavce pro elektrické nářadí, zahradnické nářadí (stroje), motorem poháněné nářadí; (8) rýče (ruční nářadí), lopatky (zahradnické), hrábě (ruční nářadí), sekáčky, sekery, zahradnické nůžky pilky (ruční nářadí), zahradnické nože, zahradní vidle, škrabáky (zahradnické), žabky (zahradnické nože), zahradnické sázecí lopatky, tři hrotové zahradní kypřiče, prořezávací nože (zahradnické), ruční zahradnické náčiní, postřikovače (ručně ovládané nástroje) pro zahrádkářské použití při postřiku insekticidy.
(591) Barevná
(730) VEGA TOOLS s.r.o., Křižovnická 86/6, Praha 1, Staré Město, 11000, CZ
(740) Advokátní kancelář KIESEWETTER a partneři, JUDr. Ing. Zbyněk Kiesewetter, advokát, Nad Šárkou 766/58, Praha 6, Dejvice, 16000

- (210) **O-580900**
(220) 19.08.2022
(320) 19.08.2022
(511) 5, 30, 35
(540)

Východ ze slepé uličky

- (592) Slovní
(510) (5) farmaceutické a parafarmaceutické přípravky humánní a veterinární, vitamínové a multivitaminové přípravky, dietetické a potravinové doplňky v tuhém stavu, výrobky z léčivých rostlin, bylinné léky, potravní doplňky s léčebnými účinky, cukrovinky nebo pastilky nebo tablety nebo tobolky nebo kapsle s léčivými přísadami, byliny ve formě drcené a mleté doplněné vitamíny, minerálními látkami, stopovými prvky (doplňky stravy), bylinné tablety a bylinné kapsle pro léčebné účely; (30) cukrovinky, čaje, zpracované byliny, sušené byliny; (35) předvádění zboží a výrobků pro reklamní účely a podporu prodeje, zveřejňování a rozšiřování reklamních textů, rozšiřování reklamních nebo inzertních materiálů zákazníkům, organizování komerčních a reklamních výstav, propagační činnost, reklama, obchodní administrativa, informační servis a poradenské služby v obchodě, maloobchodní a velkoobchodní činnost a internetový prodej (e-shop) s bylinnými výrobky, cukrovinkami.
(730) TCM Herbs s.r.o., U Černé věže 315/6, České Budějovice, České Budějovice 1, 37001, CZ
(740) PatentCentrum Sedláč & Partners s.r.o., Okružní 2824, České Budějovice, České Budějovice 3, 37001

- (210) **O-580901**
(220) 19.08.2022
(320) 19.08.2022
(511) 35, 41
(540)

Colours of Sepsis

- (592) Slovní
(510) (35) event marketing (získávání zákazníků pořádáním akcí), reklamní, marketingové a propagační služby, služby obchodních výstav a veletrhů; (41) služby v oblasti vzdělávání, zábavy a sportu, vzdělávací a školicí služby, pořádání a vedení kongresů, organizování a řízení kongresů, konferenční služby, pořádání setkání a konferencí, organizování a vedení konferencí, pořádání výroční vzdělávací konference, pořádání a vedení vzdělávacích konferencí.
(730) SANOPHARM CZ s.r.o., Martinovská 257/111, Ostrava, Plesná, 72527, CZ

- (210) **O-580918**
(220) 22.08.2022
(320) 22.08.2022
(511) 3, 5, 9, 16, 21, 25
(540)



- (593) Obrazová
(510) (3) neléčivé kosmetické a toaletní přípravky, mýdla, šampóny, deodoranty, krémy na ruce, čisticí pasty a gely na ruce, ochranné krémy na ruce, prací prostředky, přípravky na čištění, leštění, drhnutí, broušení, odmašťování, úklidové prostředky, směsi na mytí oken, kapaliny na mytí skel do ostřikovačů vozidel, kapaliny na čištění čelních skel vozidel, automobilové šampóny, osvěžovače vzduchu, podlahové vosky, lešticí vosky, leštidla na podlahu, směsi na leštění podlah, přípravky na ošetřování podlah, přípravky na čištění podlah, přípravky na mytí podlah, přípravky na leštění podlah, přípravky na odstraňování barev, benzin na odstraňování skvrn, činidla na odstraňování skvrn, rozpouštědla na odstraňování barev, přípravky na odstraňování laku, přípravky na odstraňování skvrn, přípravky na odstraňování vosku, přípravky pro odstraňování rzi, rozpouštědla na odstraňování laku, přípravky na odstraňování vodního kamene; (5) farmaceutické výrobky, léčebné přípravky, hygienické přípravky pro zdravotnické účely, dezinfekční přípravky pro hygienické účely, dezinfekční mýdla, dezinfekční ubrusy, napuštěné dezinfekční ubrusy, antibakteriální, dezinfekční přípravky, osvěžovače vzduchu (deodoranty), osvěžovače vzduchu do automobilů, osvěžovače vzduchu ve spreji, dezinfekční prostředky, antigenní testy; (9) osobní ochranné prostředky proti nehořadám, pracovní ochranné oděvy, ochranné obleky, ochranné výstražné oděvy, například s retrorflexními prvky, ochranné rukavice, chrániče hlavy, ochranné přilby, chrániče obličejů, ochranné pomůcky, ochranné brýle, prostředky pro ochranu dýchacích orgánů (jiné než pro lékařské účely), ochranné pracovní rukavice; (16) papírnické zboží, kancelářské potřeby (kromě nábytku), psací potřeby, školní potřeby, plastové archy, fólie, sáčky pro balení, plastové obaly, sáčky do odpadkových košů z papíru nebo umělých hmot, papírové ručníky, papírové utěrky, papírové informační tabulky, papírové ubrusy, papírové ubrusy, toaletní papír, samolepky, papírové cedule, papírové podložky; (21) domácí a kuchyňské potřeby, pomůcky pro čištění, rukavice pro domácí použití, pro leštění, práce na zahradě, úklid nebo čištění, zásobníky na papírové ručníky, zásobníky a dávkovače na mýdlo, čisticí a úklidové potřeby, utěrky na čištění a úklid, hadry, smetáky, smetáčky a lopatky, mopy, vědra, koše na odpadky, nádoby na odpad, stojany na papírové utěrky a papírové ručníky,

dávkovače na ubrousky, zásobníky na ubrousky, držáky na toaletní papír, stojany a držáky na koše, zásobníky na papírové hygienické sáčky, násady na smetáky; (25) oděvy, obuv, pokrývky hlavy, pracovní oděvy, pracovní obuv, oděvy výstražné (nikoliv ochranné), oděvy s retroreflexními prvky (nikoliv ochranné).

- (730) **HYGOTREND, s.r.o.**, Kbel 200, Benátky nad Jizerou, 29471, CZ
(740) Loskotová & partneři, patentová a známková kancelář, Ing. Gabriela Loskotová, K závětinám 727, Praha 5, Řeporyje, 15500

(210) **O-580920**
(220) 22.08.2022
(320) 22.08.2022
(511) 3, 5, 16
(540)

(210) **O-580919**
(220) 22.08.2022
(320) 22.08.2022
(511) 3, 5, 9, 16
(540)



- (593) Obrazová
(510) (3) neléčivé kosmetické a toaletní přípravky, mýdla, šampóny, deodoranty, krémy na ruce, čisticí pasty a gely na ruce, ochranné krémy na ruce, prací prostředky, přípravky na čištění, leštění, drhnutí, broušení, odmašťování, úklidové prostředky, směsi na mytí oken, kapaliny na mytí skel do ostřikovačů vozidel, kapaliny na čištění čelních skel vozidel, automobilové šampóny, osvěžovače vzduchu, podlahové vosky, lešticí vosky, leštidla na podlahu, směsi na leštění podlah, přípravky na ošetřování podlah, přípravky na čištění podlah, přípravky na mytí podlah, přípravky na leštění podlah, přípravky na odstraňování barev, benzín na odstraňování skvrn, činidla na odstraňování skvrn, rozpouštědla na odstraňování barev, přípravky na odstraňování laku, přípravky na odstraňování skvrn, přípravky na odstraňování vosku, přípravky pro odstraňování rzi, rozpouštědla na odstraňování laku, přípravky na odstraňování vodního kamene; (5) farmaceutické výrobky, léčebné přípravky, hygienické přípravky pro zdravotnické účely, dezinfekční přípravky pro hygienické účely, dezinfekční mýdla, dezinfekční ubrousky, napuštěné dezinfekční ubrousky, antibakteriální, dezinfekční přípravky, osvěžovače vzduchu (deodoranty), osvěžovače vzduchu do automobilů, osvěžovače vzduchu ve spreji, dezinfekční prostředky, antigenní testy; (9) osobní ochranné prostředky proti nehodám, pracovní ochranné oděvy, ochranné obleky, ochranné výstražné oděvy, například s retroreflexními prvky, ochranné rukavice, chrániče hlavy, ochranné přilby, chrániče obličeje, ochranné pomůcky, ochranné brýle, prostředky pro ochranu dýchacích orgánů (jiné než pro lékařské účely); (16) papírnické zboží, kancelářské potřeby (kromě nábytku), psací potřeby, školní potřeby, plastové archy, fólie, sáčky pro balení, plastové obaly, sáčky do odpadkových košů z papíru nebo umělých hmot, papírové ručníky, papírové utěrky, papírové informační tabulky, papírové ubrusy, papírové ubrousky, toaletní papír, samolepky, papírové cedule, papírové podložky
(730) **HYGOTREND, s.r.o.**, Kbel 200, Benátky nad Jizerou, 29471, CZ
(740) Loskotová & partneři, patentová a známková kancelář, Ing. Gabriela Loskotová, K závětinám 727, Praha 5, Řeporyje, 15500



- (593) Obrazová
(510) (3) neléčivé kosmetické a toaletní přípravky, mýdla, šampóny, deodoranty, krémy na ruce, čisticí pasty a gely na ruce, ochranné krémy na ruce, prací prostředky, přípravky na čištění, leštění, drhnutí, broušení, odmašťování, úklidové prostředky, směsi na mytí oken, kapaliny na mytí skel do ostřikovačů vozidel, kapaliny na čištění čelních skel vozidel, automobilové šampóny, osvěžovače vzduchu, podlahové vosky, lešticí vosky, leštidla na podlahu, směsi na leštění podlah, přípravky na ošetřování podlah, přípravky na čištění podlah, přípravky na mytí podlah, přípravky na leštění podlah, přípravky na odstraňování barev, benzín na odstraňování skvrn, činidla na odstraňování skvrn, rozpouštědla na odstraňování barev, přípravky na odstraňování laku, přípravky na odstraňování skvrn, přípravky na odstraňování vosku, přípravky pro odstraňování rzi, rozpouštědla na odstraňování laku, přípravky na odstraňování vodního kamene; (5) farmaceutické výrobky, léčebné přípravky, hygienické přípravky pro zdravotnické účely, dezinfekční přípravky pro hygienické účely, dezinfekční mýdla, dezinfekční ubrousky, napuštěné dezinfekční ubrousky, antibakteriální, dezinfekční přípravky, osvěžovače vzduchu (deodoranty), osvěžovače vzduchu do automobilů, osvěžovače vzduchu ve spreji, dezinfekční prostředky, antigenní testy; (16) papírnické zboží, kancelářské potřeby (kromě nábytku), psací potřeby, školní potřeby, plastové archy, fólie, sáčky pro balení, plastové obaly, sáčky do odpadkových košů z papíru nebo umělých hmot, papírové ručníky, papírové utěrky, papírové informační tabulky, papírové ubrusy, papírové ubrousky, toaletní papír, samolepky, papírové cedule, papírové podložky.
(730) **HYGOTREND, s.r.o.**, Kbel 200, Benátky nad Jizerou, 29471, CZ
(740) Loskotová & partneři, patentová a známková kancelář, Ing. Gabriela Loskotová, K závětinám 727, Praha 5, Řeporyje, 15500

(210) **O-580921**
(220) 22.08.2022
(320) 22.08.2022
(511) 3, 5, 16
(540)



(210) **O-580922**
(220) 22.08.2022
(320) 22.08.2022
(511) 3, 5, 9, 16
(540)



- (593) Obrazová
(510) (3) neléčivé kosmetické a toaletní přípravky, mýdla, šampóny, deodoranty, krémy na ruce, čisticí pasty a gely na ruce, ochranné krémy na ruce, prací prostředky, přípravky na čištění, leštění, drhnutí, broušení, odmašťování, úklidové prostředky, směsi na mytí oken, kapaliny na mytí skel do ostřikovačů vozidel, kapaliny na čištění čelních skel vozidel, automobilové šampóny, osvěžovače vzduchu, podlahové vosky, lešticí vosky, leštidla na podlahu, směsi na leštění podlah, přípravky na ošetřování podlah, přípravky na čištění podlah, přípravky na mytí podlah, přípravky na leštění podlah, přípravky na odstraňování barev, benzín na odstraňování skvrn, činidla na odstraňování skvrn, rozpouštědla na odstraňování barev, přípravky na odstraňování laku, přípravky na odstraňování skvrn, přípravky na odstraňování vosku, přípravky pro odstraňování rzi, rozpouštědla na odstraňování laku, přípravky na odstraňování vodního kamene; (5) farmaceutické výrobky, léčebné přípravky, hygienické přípravky pro zdravotnické účely, dezinfekční přípravky pro hygienické účely, dezinfekční mýdla, dezinfekční ubrousky, napuštěné dezinfekční ubrousky, antibakteriální, dezinfekční přípravky, osvěžovače vzduchu (deodoranty), osvěžovače vzduchu do automobilů, osvěžovače vzduchu ve spreji, dezinfekční prostředky, antigenní testy; (16) papírnické zboží, kancelářské potřeby (kromě nábytku), psací potřeby, školní potřeby, plastové archy, fólie, sáčky pro balení, plastové obaly, sáčky do odpadkových košů z papíru nebo umělých hmot, papírové ručníky, papírové utěrky, papírové informační tabulky, papírové ubrusy, papírové ubrousky, toaletní papír, samolepky, papírové cedule, papírové podložky.
(730) **HYGOTREND, s.r.o.**, Kbel 200, Benátky nad Jizerou, 29471, CZ
(740) Loskotová & partneři, patentová a známková kancelář, Ing. Gabriela Loskotová, K závětinám 727, Praha 5, Řeporyje, 15500

- (593) Obrazová
(510) (3) neléčivé kosmetické a toaletní přípravky, mýdla, šampóny, deodoranty, krémy na ruce, čisticí pasty a gely na ruce, ochranné krémy na ruce, prací prostředky, přípravky na čištění, leštění, drhnutí, broušení, odmašťování, úklidové prostředky, směsi na mytí oken, kapaliny na mytí skel do ostřikovačů vozidel, kapaliny na čištění čelních skel vozidel, automobilové šampóny, osvěžovače vzduchu, podlahové vosky, lešticí vosky, leštidla na podlahu, směsi na leštění podlah, přípravky na ošetřování podlah, přípravky na čištění podlah, přípravky na mytí podlah, přípravky na leštění podlah, přípravky na odstraňování barev, benzín na odstraňování skvrn, činidla na odstraňování skvrn, rozpouštědla na odstraňování barev, přípravky na odstraňování laku, přípravky na odstraňování skvrn, přípravky na odstraňování vosku, přípravky pro odstraňování rzi, rozpouštědla na odstraňování laku, přípravky na odstraňování vodního kamene; (5) farmaceutické výrobky, léčebné přípravky, hygienické přípravky pro zdravotnické účely, dezinfekční přípravky pro hygienické účely, dezinfekční mýdla, dezinfekční ubrousky, napuštěné dezinfekční ubrousky, antibakteriální, dezinfekční přípravky, osvěžovače vzduchu (deodoranty), osvěžovače vzduchu do automobilů, osvěžovače vzduchu ve spreji, dezinfekční prostředky, antigenní testy; (9) osobní ochranné prostředky proti nehodám, pracovní ochranné oděvy, ochranné obleky, ochranné výstražné oděvy, například s retroreflexními prvky, ochranné rukavice, chrániče hlavy, ochranné přilby, chrániče obličeje, ochranné pomůcky, ochranné brýle, prostředky pro ochranu dýchacích orgánů (jiné než pro lékařské účely); (16) papírnické zboží, kancelářské potřeby (kromě nábytku), psací potřeby, školní potřeby, plastové archy, fólie, sáčky pro balení, plastové obaly, sáčky do odpadkových košů z papíru nebo umělých hmot, papírové ručníky, papírové utěrky, papírové informační tabulky, papírové ubrusy, papírové ubrousky, toaletní papír, samolepky, papírové cedule, papírové podložky
(730) **HYGOTREND, s.r.o.**, Kbel 200, Benátky nad Jizerou, 29471, CZ
(740) Loskotová & partneři, patentová a známková kancelář, Ing. Gabriela Loskotová, K závětinám 727, Praha 5, Řeporyje, 15500

(210) **O-580923**
(220) 22.08.2022
(320) 22.08.2022
(511) 3, 5, 9, 16
(540)



- (593) Obrazová
(510) (3) neléčivé kosmetické a toaletní přípravky, mýdla, šampóny, deodoranty, krémy na ruce, čisticí pasty a gely na ruce, ochranné krémy na ruce, prací prostředky, přípravky na čištění, leštění, drhnutí, broušení, odmašťování, úklidové prostředky, směsi na mytí oken, kapaliny na mytí skel do ostřikovačů vozidel, kapaliny na čištění čelních skel vozidel, automobilové šampóny, osvěžovače vzduchu, podlahové vosky, lešticí vosky, leštidla na podlahu, směsi na leštění podlah, přípravky na ošetřování podlah, přípravky na čištění podlah, přípravky na mytí podlah, přípravky na leštění podlah, přípravky na odstraňování barev, benzín na odstraňování skvrn, činidla na odstraňování skvrn, rozpouštědla na odstraňování barev, přípravky na odstraňování laku, přípravky na odstraňování skvrn, přípravky na odstraňování vosku, přípravky pro odstraňování rzi, rozpouštědla na odstraňování laku, přípravky na odstraňování vodního kamene; (5) farmaceutické výrobky, léčebné přípravky, hygienické přípravky pro zdravotnické účely, dezinfekční přípravky pro hygienické účely, dezinfekční mýdla, dezinfekční ubrousky, napuštěné dezinfekční ubrousky, antibakteriální, dezinfekční přípravky, osvěžovače vzduchu (deodoranty), osvěžovače vzduchu do automobilů, osvěžovače vzduchu ve spreji, dezinfekční prostředky, antigenní testy; (9) osobní ochranné prostředky proti nehodám, pracovní ochranné oděvy, ochranné obleky, ochranné výstražné oděvy, například s retroreflexními prvky, ochranné rukavice, chrániče hlavy, ochranné přilby, chrániče obličeje, ochranné pomůcky, ochranné brýle, prostředky pro ochranu dýchacích orgánů (jiné než pro lékařské účely); (16) papírnické zboží, kancelářské potřeby (kromě nábytku), psací potřeby, školní potřeby, plastové archy, fólie, sáčky pro balení, plastové obaly, sáčky do odpadkových košů z papíru nebo umělých hmot, papírové ručníky, papírové utěrky, papírové informační tabulky, papírové ubrusy, papírové ubrousky, toaletní papír, samolepky, papírové cedule, papírové podložky
(730) **HYGOTREND, s.r.o.**, Kbel 200, Benátky nad Jizerou, 29471, CZ
(740) Loskotová & partneři, patentová a známková kancelář, Ing. Gabriela Loskotová, K závětinám 727, Praha 5, Řeporyje, 15500

(210) **O-580957**
(220) 24.08.2022
(320) 24.08.2022
(511) 29, 35
(540)

Kuře s rodokmenem

- (592) Slovní
(510) (29) drůbež (neživá), játra, játrová paštika, jedlé tuhy, klobásy, salámy, párky, masové konzervy, koncentrované vývary, rybí konzervy, maso, konzervované maso, nasolené potraviny, polévky, slanina, šunka, uzeniny, zvěřina, hotová jídla v konzervách na bázi masa, drůbeže, ryb a zeleniny; (35) počítačové on-line maloobchodní a velkoobchodní služby s výše uvedenými výrobky ve třídě 29, pomoc při řízení obchodní činnosti, obchodní konzultace v oblasti distribuce zboží, zaslání katalogů, administrativní zpracování objednávek zboží, dovozní a vývozní kancelář, obchodní nebo podnikatelské poradenství, reklama, administrativní práce, organizování komerčních nebo reklamních výstav, zprostředkovatelská

činnost v oblasti obchodu a obchodních služeb s výše uvedenými výrobky ve třídě 29, činnost ekonomických poradců, maloobchodní, velkoobchodní a elektronický prodej potravin, zejména masa a masných výrobků a hotových jídel, zprostředkování v oblasti nákupu a prodeje potravin a potravinářských surovin, poskytování obchodních informací, průzkumy trhu, předvádění výrobků, organizování a pořádání prodejních a reklamních akcí, automatizované i ruční zpracování dat.

- (730) **Vodňanská drůbež, a.s.**, Radomilická 886, Vodňany, Vodňany II, 38901, CZ
(740) Patent-K s.r.o., Husníkova 2086/22, Praha 5, Stodůlky, 15800

(210) **O-580958**
(220) 24.08.2022
(320) 24.08.2022
(511) 32, 35, 43
(540)



- (593) Obrazová
(510) (32) pivo a pivovarnické výrobky, nealkoholické pivo, ochucené pivo, nealkoholické nápoje, nealkoholické aperitivy, citronády, nealkoholické koktejly, minerální vody (nápoje), přípravky na výrobu nápojů, nápoje iontové, nápoje z nealkoholických šťáv, prášky na přípravu šumivých nápojů, příchutě na výrobu nápojů, přípravky na výrobu sodovky, přípravky na výrobu likérů, sirupy na výrobu nápojů, sirupy na limonády, tablety na přípravu šumivých nápojů, výtažky k přípravě nápojů, energetické nápoje, energetické nápoje obsahující kofein, energetické nápoje (k jiným než lékařským účelům); (35) merchandising, propagační činnost, reklama a marketing, služby předvádění výrobků a vystavování zboží, obchodní nebo podnikatelské informace, maloobchodní služby zaměřené na prodej piva a pivovarnických výrobků, nealkoholických nápojů, vína, lihovin a alkoholických nápojů, elektronický obchod (on-line nakupování) a zprostředkování obchodu prostřednictvím komunikačních sítí (internetu) se zaměřením na prodej piva a pivovarnických výrobků, nealkoholických nápojů, vína, lihovin a alkoholických nápojů; (43) gastronomické služby, restaurační činnost (služby), banketové služby, firemní akce (poskytování jídel a nápojů), cateringové služby, mobilní cateringové služby, poradenské služby v oblasti kulinářského umění, podávání nápojů v pivnicích s vlastním pivovarem, služby ochutnávky vín (poskytování nápojů), služby sommelierů, pronájem místností na společenské akce, ubytovací služby hotelů, ubytoven a penzionů, prázdninové a turistické ubytování, služby rezervace ubytování, zajišťování přechodného ubytování.
(730) **EPS biotechnology, s.r.o.**, V Pastouškách 205, Kunovice, 68604, CZ
(740) zaeRkováno s.r.o., Vršovické náměstí 111/2, Praha 10, Vršovice, 10100

(210) **O-580959**
(220) 24.08.2022
(320) 24.08.2022
(511) 32, 35, 43
(540)

The logo for 'ROTOR' is written in a bold, black, sans-serif font. The letters are thick and blocky, with a slightly irregular, hand-drawn appearance. The 'O's are particularly prominent, with a small gap in the middle of each.

(593) Obrazová
(510) (32) pivo a pivovarnické výrobky, nealkoholické pivo, ochucené pivo, nealkoholické nápoje, nealkoholické aperitivy, citronády, nealkoholické koktejly, minerální vody (nápoje), přípravky na výrobu nápojů, nápoje iontové, nápoje z nealkoholických šťáv, prášky na přípravu šumivých nápojů, příchutě na výrobu nápojů, přípravky na výrobu sodovky, přípravky na výrobu likérů, sirupy na výrobu nápojů, sirupy na limonády, tablety na přípravu šumivých nápojů, výtažky k přípravě nápojů, energetické nápoje, energetické nápoje obsahující kofein, energetické nápoje (k jiným než lékařským účelům); (35) merchandising, propagační činnost, reklama a marketing, služby předvádění výrobků a vystavování zboží, obchodní nebo podnikatelské informace, maloobchodní služby zaměřené na prodej piva a pivovarnických výrobků, nealkoholických nápojů, vína, lihovin a alkoholických nápojů, elektronický obchod (on-line nakupování) a zprostředkování obchodu prostřednictvím komunikačních sítí (internetu) se zaměřením na prodej piva a pivovarnických výrobků, nealkoholických nápojů, vína, lihovin a alkoholických nápojů; (43) gastronomické služby, restaurační činnost (služby), banketové služby, firemní akce (poskytování jídel a nápojů), cateringové služby, mobilní cateringové služby, poradenské služby v oblasti kulinařského umění, podávání nápojů v pivnicích s vlastním pivovarem, služby ochutnávky vín (poskytování nápojů), služby sommelierů, pronájem místností na společenské akce, ubytovací služby hotelů, ubytoven a penzionů, prázdninové a turistické ubytování, služby rezervace ubytování, zajišťování přechodného ubytování.
(730) **EPS biotechnology, s.r.o.**, V Pastouškách 205, Kunovice, 68604, CZ
(740) zaeRkováno s.r.o., Vršovické náměstí 111/2, Praha 10, Vršovice, 10100

(210) **O-580960**
(220) 24.08.2022
(320) 24.08.2022
(511) 9, 11, 32, 35, 40
(540)

The logo for 'cAqua' features a stylized water drop icon on the left, composed of two curved lines. To the right of the icon, the word 'cAqua' is written in a lowercase, sans-serif font. The 'c' is lowercase, while 'Aqua' is in title case.

(593) Obrazová
(510) (9) informační technologie a audiovizuální, multimediální a fotografické přístroje, měřicí, detekční, monitorovací a kontrolní zařízení; (11) sanitární zařízení, zařízení pro rozvod vody a hygienická zařízení, filtry pro průmyslové účely a pro použití v domácnosti, přístroje na změkčování vody; (32) nealkoholické nápoje, vody, vody [nápoje], stolní vody; (35) obchodní poradenské služby a informace pro spotřebitele, maloobchodní prodej vybavení pro dodávku vody; (40) čištění vody, demineralizace vody, odsolování vody, regenerace vody, úprava a čištění vzduchu a vody.
(730) **cleverAqua s.r.o.**, Příkop 843/4, Brno, Zábřovice, 60200, CZ

(210) **O-580977**
(220) 25.08.2022
(320) 25.08.2022
(511) 30
(540)

merci lovelies. Protože jsi to ty.

(592) Slovní
(510) (30) sladkosti, cukrářské výrobky, ovocné žvýkačky, pěnové pusinky, čokoláda, čokoládové výrobky, pečivo, zmrzlina, popcorn, přípravky k zhotovení výše uvedených výrobků, zařazené do třídy 30.
(730) **August Storck KG**, Waldstrasse 27, 13403 Berlin, DE
(740) Všečekka Zelený Švorčík a partneři, advokátní a patentová kancelář, JUDr. Otakar Švorčík, Hálkova 1406/2, Praha 2, Nové Město, 12000

(210) **O-581006**
(220) 27.08.2022
(320) 27.08.2022
(511) 36
(540)



(593) Obrazová
(510) (36) realitní kancelář, služby realitní kanceláře, služby realitních kanceláří na pronájem pozemků, služby realitních kanceláří na pronájem budov, služby realitní kanceláře v oblasti rezidenčních nemovitostí, služby realitních kanceláří v oblasti komerčních nemovitostí, služby realitní kanceláře pro prodej a pronájem budov, služby realitní kanceláře pro prodej a pronájem firem, služby realitních kanceláří vztahující se k nákupu a prodeji pozemků, služby realitních kanceláří vztahující se k nákupu a prodeji budov, realitní agentura, majetkové investice (realitní), pojišťovací a realitní služby, služby nemovitostní (realitní služby), nemovitostní (realitní) konzultační služby, finanční a realitní oceňování.
(591) Barevná
(730) **MORAVSKÉ REALITY INVEST s.r.o.**, U Hřiště 189/22, Ivančice, Alexovice, 66464, CZ

(210) **O-581009**
(220) 28.08.2022
(320) 28.08.2022
(511) 5, 29, 30, 35, 39, 40
(540)



(593) Obrazová
(510) (5) potravní doplňky a dietetické přípravky; (29) zpracované ovoce, houby a zelenina, ořechy a luštěniny, polévky a vývary, masové výtažky; (30) balené čaje [k jiným než léčebným účelům], aromatické čaje [k jiným než léčebným účelům], bylinkové čaje (neléčivé), bylinné čaje [s výjimkou těch pro léčebné použití], bylinné přípravky na výrobu nápojů, čaj, čaj bez teinu, čaj bez teinu s umělými sladidly, čaj chai, čaj Darjeeling; (35) maloobchodní prodej čajů; (39) balení a skladování zboží; (40) zpracování potravin a nápojů.
(591) Barevná
(730) **TEAMMASTER s.r.o.**, Kladenská 149, Krásno, 35731, CZ

(210) **O-581010**
(220) 28.08.2022
(320) 28.08.2022
(511) 29
(540)



(593) Obrazová
(510) (29) dipy (omáčky) na bázi mléka, česnekové máslo, potravinářské oleje.
(591) Barevná
(730) **Farkaš Jan Bc.**, Růžičkova 446, Holešov, Vsetuly, 76901, CZ

(210) **O-581012**
(220) 29.08.2022
(320) 29.08.2022
(511) 6, 11, 12, 18, 19, 20, 28
(540)

ADAPTIBOX

(592) Slovní
(510) (6) architektonické kovové výrobky vyrobené z běžných kovů a jejich slitin, dělicí příčky (stěny) kovové, s výjimkou nábytku, kabiny vyrobené z kovu, altány (kovové konstrukce), boxy na stříkání nátěrových barev, kovové, kovové stavební a konstrukční materiály a prvky, bezpečnostní kovové uzávěry, kovová pouzdra, bezpečnostní schránky, kovové, bezpečnostní schránky [kovové i nekovové], bezpečnostní kovové nádoby, kontejnery plovoucí (kovové), konstrukce (kovové), konstrukce kovových přístřešků pro jízdní kola, konstrukce kovových skleníků, kovová pařeniště, kovová přístřešky ke skladování, kovová síla, kovové altány [konstrukce], kovové altány, kovové boudy, kovové dělicí stěnové panely, kovové dělicí stěny, kovové kabiny k ošetřování kovových povrchů, kovové kabiny k povrchovým úpravám kovů, kovové kiosky (konstrukce), kovové konstrukce, kovové konstrukce budov, kovové konstrukce k ukládání zásilek, kovové konstrukce rozdělující prostor, kovové kostry budov pro stavebnictví, kovové mobilní budovy, kovové mobilní domy (přenosné budovy), kovové montované domy [stavebnice], kovové obytné jednotky, kovové prefabrikované skleníky, kovové přemístitelné ubytovny, kovové přístřešky, kovové přístřešky pro jízdní kola, kovové přístřešky proti dešti, kovové přístřešky (stavební konstrukce), kovové prostorové rámy, kovové rámy budov, kovové skleníky, kovové stánky, kovové stavební konstrukce, kovové trezory (sejfy), kovové úložné prostory (trezory), kovové výstavní stánky, modulární kovové konstrukce, modulární kovové přístřešky, modulární přemístitelné budovy z kovu, modulární přenosné stavební konstrukce (kovové), modulární stavební jednotky (kovové), montované domy kovové, ocelové stavební konstrukce; (11) dekontaminační komory, dezinfekční přístroje a zařízení, kombinované ultrafialové a osvětlovací přístroje, germicidní lampy na čištění vzduchu, aparatury na filtraci vzduchu, čističe vzduchu, čističe vzduchu pro automobily, čističky vzduchu pro boxy s čistým vzduchem, čističky vzduchu pro skříně s čistým vzduchem, domácí čističe vzduchu, přenosné dekontaminační přístroje a zařízení, sterilizační přístroje, sterilizátory pro průmyslové účely, sterilizátory pro lékařské účely, sterilizátory pro laboratorní použití, sterilizátory pro domácí účely, ultrafialová zařízení na sterilizaci vody pro domácí použití; (12) části a příslušenství pozemních vozidel, části a

příslušenství vodních dopravních prostředků, části karoserií na vozidla, části vnější karoserie vozidel, konstrukční prvky karoserií, odkládací schránky pro vozidla, organizační tašky na zadní stranu sedadla upravené pro použití ve vozidlech, pouzdra do vozidel, příslušenství pro jízdní kola na převoz nápojů, přírůstkové vložky pro nákladový prostor vozidel, skladovací přepravní nádoby upravené pro použití ve vozidlech, skořepinové konstrukce vozidel, motocyklové sedlové brašny, cyklistické brašny, brašny na motocykly; (18) brašny pro kurýry, brašny pro volný čas, cestovní kufry, cestovní tašky, cestovní tašky z plastových materiálů, cestovní vaky, cestovní zavazadla, kompresní organizéry uzpůsobené pro zavazadla, kufry a cestovní tašky, kufry se zabudovanými příhrádkami, látkové vaky, motorizované kufry, nákupní tašky, nepromokavé tašky, organizéry do zavazadel, plátěné tašky, pracovní tašky, přepravní kufříky; (19) boudy (nekovové konstrukce), altán (nekovová konstrukce), altány (nekovové konstrukce), altánky [konstrukce], ne kovové, budovy (přenosné, nekovové), kiosky (nekovové konstrukce), komory (nekovové konstrukce), konstrukce pro stavebnictví, ne kovové, konstrukce z nekovových materiálů, modulární domy, nekovové, modulární domečky pro zvířata, modulární skleníky, nekovové, modulární stavební jednotky (nekovové), montované domy (soustavy), nádrže [konstrukce], nikoliv z kovu, nekovové kabiny (stavby), nekovové modulární jednotky na stavbu prefabrikovaných budov, nekovové modulární přístřešky, nekovové nádrže na vodu (konstrukce), nekovové pergoly, nekovové pevné nádrže, nekovové prefabrikované budovy, nekovové přístřešky, nekovové prodejní stánky, nekovové přístřešky proti dešti, nekovové skladovací přístřešky, nekovové skleníky, nekovové skořepinové budovy, nekovové stavební konstrukce, pavilony vyrobené z nekovových materiálů, prefabrikované domečky pro zvířata, nekovové, prefabrikované zvukotěsné kabiny, nekovové; (20) boudy pro domácí zvířata, domečky na hrani pro domácí zvířata, hnízda pro zvířata, klece na domácí zvířata, koše pro kočky, hnízdící budky pro domácí zvířata, domky pro domácí zvířata; (28) sportovní zařízení a zařízení ke cvičení, přístroje na fyzický trénink (cvičení), přístroje pro tělesná cvičení, interiérové nářadí na cvičení, trenažéry na cvičení.

(730) **Dvořák Michal**, Vladislava Vančury 635, Praha 5, Zbraslav, 15600, CZ

(210) **O-581024**
(220) 29.08.2022
(320) 29.08.2022
(511) 1, 5
(540)

FlowExpert

(592) Slovní
(510) (1) přírodní a umělá hnojiva, chemické prostředky používané v zemědělství, zahradnictví a lesnictví; (5) přípravek na ochranu rostlin, pesticidy, přípravky na hubení hmyzu, fungicidy, herbicidy a insekticidy.

(730) **AgroProtec s.r.o.**, Dolní 549, Kamenný Újezd, 37381, CZ

(210) **O-581025**
(220) 29.08.2022
(320) 29.08.2022
(511) 1, 5
(540)

FlowProfi

(592) Slovní
(510) (1) přírodní a umělá hnojiva, chemické prostředky používané v zemědělství, zahradnictví a lesnictví; (5) přípravek na ochranu rostlin, pesticidy, přípravky na hubení hmyzu, fungicidy, herbicidy a insekticidy.

(730) **AgroProtec s.r.o.**, Dolní 549, Kamenný Újezd, 37381, CZ

(210) **O-581026**
(220) 29.08.2022
(320) 29.08.2022
(511) 35, 36, 41
(540)

F1 Finance

(592) Slovní
(510) (35) pomoc v obchodní a podnikatelské činnosti, management a administrativní služby, řízení podnikatelských projektů, služby rozvoje podnikatelských strategií, reklamní, marketingové a propagační služby, propagace a reklama, venkovní reklama, bannerová reklama, reklama online, reklama a marketing; (36) poskytování hypoték, pojišťovací služby, poskytování informací v oblasti pojišťovacích a finančních služeb, služby týkající se pojištění vztahující se k poskytování finančních prostředků v

nouzových situacích, zprostředkování finančních služeb, finanční, peněžní a bankovní služby, zprostředkování úvěrových smluv, služby úvěrových společností, služby v oblasti převodu úvěrových peněžních prostředků, služby týkající se úvěrových a kreditních karet, služby týkající se pojištění v oblasti úvěrových smluv, pojištění úvěrových rizik; (41) organizování seminářů, organizování soutěží, organizování vzdělávacích konferencí, organizování konferencí, výstav a soutěží, služby v oblasti vzdělávání, zábavy a sportu.

(730) **F1 Finance, s.r.o.**, Jívavská 1368/28, Šternberk, 78501, CZ

(210) **O-581028**
(220) 29.08.2022
(320) 29.08.2022
(511) 5, 35
(540)

LUVENÉ VITALLIO

(592) Slovní
(510) (5) potravinové doplňky pro lidskou výživu (potraviny pro zvláštní výživu), dietní výrobky (doplňky stravy), vitamíny, kolagen pro léčebné účely, přípravky zvláštní výživy pro sportovce a osoby s vysokým energetickým výdajem (doplňky stravy), výživné přípravky pro denní doplnění stravy (doplňky stravy), proteinové výrobky a přípravky pro lidskou potřebu (doplňky stravy) pro nelékařské účely; (35) maloobchod-velkoobchod, export-import, internetový obchod (e-shop) vše s výše uvedenými výrobky ve třídě 5, marketing, propagace, inzerce, reklama všemi druhy médií.

(730) **Lovio s.r.o.**, Davidkova 2476/48, Praha 8, Libeň, 18000, CZ

(740) **Ing. Michal Jupa**, patentový zástupce, Na Baních 1385, Praha 5, Zbraslav, 15600

(210) **O-581038**
(220) 29.08.2022
(320) 29.08.2022
(511) 14, 21, 26
(540)

Neosky

(592) Slovní
(510) (14) šperky; (21) výrobky ze skla, porcelánu a kameniny; (26) knoflíky, ozdoby do vlasů.

(730) **PUBLICITA MONDO s.r.o.**, Sokola Tůmy 743/16, Ostrava, Mariánské Hory, 70900, CZ

(210) **O-581048**
(220) 30.08.2022
(320) 30.08.2022
(511) 9
(540)

Smarki

(592) Slovní
(510) (9) počítačový software a mobilní aplikace pro řízení kuchyňských a domácích spotřebičů.

(730) **Pospichal Milan Ing., MBA, PhD.**, Ve Vilkách 531, Žďárec nad Doubravou, 58263, CZ

(740) **JUDr. Aleš Zábřeh**, advokát, Na Beránce 57/2, Praha 6, Dejvice, 16000

(210) **O-581049**
(220) 30.08.2022
(320) 30.08.2022
(511) 35, 36, 38
(540)



(593) Obrazová
(510) (35) reklama, propagační činnost, pronájem reklamních ploch, zprostředkování obchodních záležitostí, plánování marketingových strategií; (36) zařizování a zprostředkování obchodů v oblasti nemovitostí, poskytování informací o nemovitostech, prodej a zprostředkovatelská činnost v oblasti pozemků a nemovitostí, zprostředkování nákupu a prodeje bytů, zprostředkování pronájmů nemovitostí, oceňování a odhadování cen nemovitostí, finanční odhady nemovitostí k daňovým účelům, služby v oblasti finanční analýzy a průzkumu, finanční poradenství v oblasti investic do nemovitostí, správa nemovitostí, uzavírání obchodních smluv při prodeji nemovitostí, oceňování staveb a nemovitostí; (38) elektronický přenos dat, poskytování přenosu informací pomocí internetu, šíření elektronických časopisů, periodik a knih v elektronické podobě prostřednictvím počítačové sítě, internetu, výměna a šíření zpráv a informací prostřednictvím informačních a telekomunikačních sítí, služby zabezpečující datovou a audiovizuální komunikaci prostřednictvím informačních a telekomunikačních sítí, zejména počítačové sítě internet.
(591) Barevná
(730) **KURKO reality s.r.o.**, náměstí Svobody 29, Frýdek-Místek, Místek, 73801, CZ
(740) PatentCentrum Sedláč & Partners s.r.o., Okružní 2824, České Budějovice, České Budějovice 3, 37001

(210) **O-581051**
(220) 30.08.2022
(320) 30.08.2022
(511) 9, 38, 41, 42
(540)

Eventee

(592) Slovní
(510) (9) počítačový software, stahovatelné počítačové aplikace, platformy počítačového softwaru, nahrané nebo ke stažení, počítačový software pro bezdrátovou síťovou komunikaci, multimediální software, interaktivní video software, software pro streaming médií, software pro mobilní telefony, počítačové programy pro přístup, prohlížení a vyhledávání online databází; (38) služby přenosu počítačových dat, přenos dat, služby v oblasti elektronického přenosu, služby týkající se přenosu hlasu, elektronický přenos dat, audiovizuální přenosové služby, přenos podcastů, přenos webcastů, přenos digitálních souborů, pronájem telekomunikačních přístrojů a zařízení, pronájem vysílacích zařízení; (41) školení, sportovní a kulturní aktivity, konferenční služby, organizování konferencí, výstav a soutěží, organizování workshopů, plánování konferencí za účelem vzdělávání, konzultace v oboru plánování zvláštních akcí; (42) pronájem počítačů, pronájem počítačového softwaru, zařízení na zpracování dat a počítačových periferních zařízení, programování telekomunikačního softwaru, výzkum vztahující se k telekomunikačním technikám, technické navrhování a plánování telekomunikačních sítí, poskytování technické podpory (poradenství) v oboru telekomunikací, počítačové programování pro telekomunikace, platforma jako služba (PaaS) zaměřená na softwarové platformy pro přenos obrazu, audiovizuálního obsahu, video obsahu a

zpráv, pronájem aplikačního softwaru, půjčování počítačového hardwaru, webhostingové služby a software jako služba a pronájem softwaru, software jako služba (SaaS).

(730) **Touch Art, s.r.o.**, Kubešova 2623/2, Brno, Královo Pole, 61200, CZ
(740) Mgr. Martin Strnad, Jana Babáka 2733/11, Brno, Královo Pole, 61200

(210) **O-581052**
(220) 30.08.2022
(320) 30.08.2022
(511) 9, 38, 41, 42
(540)



(593) Obrazová
(510) (9) počítačový software, stahovatelné počítačové aplikace, platformy počítačového softwaru, nahrané nebo ke stažení, počítačový software pro bezdrátovou síťovou komunikaci, multimediální software, interaktivní video software, software pro streaming médií, software pro mobilní telefony, počítačové programy pro přístup, prohlížení a vyhledávání online databází; (38) služby přenosu počítačových dat, přenos dat, služby v oblasti elektronického přenosu, služby týkající se přenosu hlasu, elektronický přenos dat, audiovizuální přenosové služby, přenos podcastů, přenos webcastů, přenos digitálních souborů, pronájem telekomunikačních přístrojů a zařízení, pronájem vysílacích zařízení; (41) školení, sportovní a kulturní aktivity, konferenční služby, organizování konferencí, výstav a soutěží, organizování workshopů, plánování konferencí za účelem vzdělávání, konzultace v oboru plánování zvláštních akcí; (42) pronájem počítačů, pronájem počítačového softwaru, zařízení na zpracování dat a počítačových periferních zařízení, programování telekomunikačního softwaru, výzkum vztahující se k telekomunikačním technikám, technické navrhování a plánování telekomunikačních sítí, poskytování technické podpory (poradenství) v oboru telekomunikací, počítačové programování pro telekomunikace, platforma jako služba (PaaS) zaměřená na softwarové platformy pro přenos obrazu, audiovizuálního obsahu, video obsahu a zpráv, pronájem aplikačního softwaru, půjčování počítačového hardwaru, webhostingové služby a software jako služba a pronájem softwaru, software jako služba (SaaS).
(591) Barevná
(730) **Touch Art, s.r.o.**, Kubešova 2623/2, Brno, Královo Pole, 61200, CZ
(740) Mgr. Martin Strnad, Jana Babáka 2733/11, Brno, Královo Pole, 61200

(210) **O-581080**
(220) 31.08.2022
(320) 31.08.2022
(511) 16, 21, 25, 32
(540)

BUD

(592) Slovní
(510) (16) blahopřání, bloky, brožury, brožurky, časopisy, desky na dokumenty, formuláře (tištěné), fotografie (tištěné), grafické reprodukce, grafické tisky, kalendáře, krabice z papíru/lepenky, katalogy, letáky, listky, obálky, obaly na lahve, obtisky, pera (kancelářské potřeby), plakáty, podtácky pod pivní sklenice, potřeby pro psaní, prospekty, psací papír, dopisní papír, reklamní tabule z papíru, tištěné publikace; (21) majolika, nádoby na pití, nádoby na pivo, papírové nebo plastové kelímky, sklenice na pití, stojánky na jídelní listky, stojánky na ubrusky; (25) oděvy, zejména košile, trička, vesty,

bundy, kalhoty, mikiny, zástěry, pokrývky hlavy, zejména čepice, bekovky, kšilty; (32) pivo.

(730) **Budějovický Budvar, národní podnik, Budweiser Budvar, National Corporation, Budweiser Budvar, Entreprise Nationale**, K. Světlé 512/4, České Budějovice, České Budějovice 3, 37004, CZ

(740) LORENC IP advokátní a patentová kancelář s.r.o., Mgr. Lukáš Lorenc, Štěfánikova 256/34, Praha 5, Smíchov, 15000

(210) **O-581093**

(220) 01.09.2022

(320) 01.09.2022

(511) 12

(540)

PREDIAQ

(592) Slovní

(510) (12) automobily a jejich části a příslušenství, to vše ve třídě 12.

(730) **ŠKODA AUTO a.s.**, tř. Václava Klementa 869, Mladá Boleslav, Mladá Boleslav II, 29301, CZ

(210) **O-581094**

(220) 01.09.2022

(320) 01.09.2022

(511) 12

(540)

SHARYAQ

(592) Slovní

(510) (12) automobily a jejich části a příslušenství, to vše ve třídě 12.

(730) **ŠKODA AUTO a.s.**, tř. Václava Klementa 869, Mladá Boleslav, Mladá Boleslav II, 29301, CZ

(210) **O-581115**

(220) 02.09.2022

(320) 02.09.2022

(511) 32, 33

(540)

Mariánské sklepy

(593) Obrazová

(510) (32) nealkoholické víno, nealkoholické nápoje; (33) víno, nízkoalkoholické víno, alkoholické nápoje.

(730) **Penny Market s.r.o.**, Počernická 257, Radonice, 25073, CZ

(740) Všecka Zelený Švorčík a partneři, advokátní a patentová kancelář, JUDr. Michal Havlík, Hálkova 1406/2, Praha 2, Nové Město, 12000

(210) **O-581157**

(220) 05.09.2022

(320) 05.09.2022

(511) 10, 14, 35, 40

(540)

Poklady duše

(592) Slovní

(510) (10) krystaly pro terapeutické účely; (14) šperky, amulety (šperky), řetízký (šperky), medailony (šperky), náhrdelníky (šperky), náramky (šperky), šperky vyrobené ze zlata, šperky vyrobené ze stříbra, šperky nevyrobené z drahých kovů, šperky obsahující drahokamy, drahokamy a polodrahokamy; (35) maloobchodní prodej šperků, maloobchodní prodej dekorací; (40) ruční práce (zakázková výroba), zakázková výroba, a to výroba šperků.

(730) **Bartošová Aneta**, Heleny Malířové 154/1, Brno, Lesná, 63800, CZ

(740) PatentEnter s.r.o., Koliště 1965/13a, Brno, Černá Pole, 60200

(210) **O-581158**

(220) 05.09.2022

(320) 05.09.2022

(511) 3, 4, 10, 14, 35, 40

(540)

Říše Světla

(592) Slovní

(510) (3) aromatické esenciální oleje; (4) svíčky, vonné svíčky, sójové svíčky, vosky (surovina); (10) krystaly pro terapeutické účely; (14) drahokamy a polodrahokamy; (35) maloobchodní prodej dekorací, maloobchodní prodej esenciálních olejů, maloobchodní prodej svíček; (40) zakázková výroba svíček, zakázková výroba šperků.

(730) **Bartošová Aneta**, Heleny Malířové 154/1, Brno, Lesná, 63800, CZ

(740) PatentEnter s.r.o., Koliště 1965/13a, Brno, Černá Pole, 60200

(210) **O-581163**

(220) 06.09.2022

(320) 06.09.2022

(511) 35, 36, 41

(540)

Bakala Capital

(592) Slovní

(510) (35) reklama, propagace, řízení, organizace a administrativa obchodní činnosti, kancelářské práce; (36) finanční, peněžní a bankovní služby, pojišťovací služby, služby v oblasti nemovitostí; (41) vzdělávání, školení, zábava, sportovní a kulturní činnosti.

(730) **Bakala Capital s.r.o.**, Pernerova 676/51, Praha 8, Karlín, 18600, CZ

(740) TAUBEL LEGAL, advokátní kancelář s.r.o., JUDr. Jan Täubel LL.M., Sokolovská 68/105, Praha 8, Karlín, 18600

(210) **O-581164**

(220) 06.09.2022

(320) 06.09.2022

(511) 35, 36, 41

(540)

**BAKALA
CAPITAL**

(593) Obrazová

(510) (35) reklama, propagace, řízení, organizace a administrativa obchodní činnosti, kancelářské práce; (36) finanční, peněžní a bankovní služby, pojišťovací služby, služby v oblasti nemovitostí; (41) vzdělávání, školení, zábava, sportovní a kulturní činnosti.

(591) Barevná

(730) **Bakala Capital s.r.o.**, Pernerova 676/51, Praha 8, Karlín, 18600, CZ

(740) TAUBEL LEGAL, advokátní kancelář s.r.o., JUDr. Jan Täubel LL.M., Sokolovská 68/105, Praha 8, Karlín, 18600

(210) **O-581280**

(220) 12.09.2022

(320) 12.09.2022

(511) 18

(540)

CENTURYBAG

(592) Slovní

(510) (18) tašky, velké sportovní tašky, batohy, ledvinky, taštičky, tašky přes rameno.

(730) **Ye Chang Feng**, Tatarkova 722/24, Praha 4 - Háje, 14900, CZ

(210) **O-581283**
(220) 12.09.2022
(320) 12.09.2022
(511) 5, 35, 44
(540)



syNatur

(593) Obrazová
(510) (5) farmaceutické, léčebné přípravky, přípravky určené pro léčebné účely, potravinové doplňky; (35) obchodní management, reklamní, marketingové

služby a propagační služby; (44) farmaceutické, dietní a nutriční poradenství.
(591) Barevná
(730) **SYNATUR s.r.o.**, Krocínova 316/5, Praha 1, Staré Město, 11000, CZ

(210) **O-581285**
(220) 12.09.2022
(320) 12.09.2022
(511) 28, 41, 42
(540)

Matelab

(592) Slovní
(510) (28) vzdělávací hračky, hračky; (41) služby v oblasti vzdělávání, zábavy a sportu; (42) vědecké a technologické služby.
(730) **Matelab s.r.o.**, Lidická 700/19, Brno, Veveří, 60200, CZ

Přehled zápisů ochranných známek bez změny ve vztahu ke zveřejněným přihláškám

Kapitola obsahuje údaje o ochranných známkách zapsaných na základě ustanovení § 28 odst. 1 zákona č. 441/2003 Sb., u kterých nedošlo ke změně údajů oproti zveřejněné přihlášce ochranné známky.

Číselný přehled (111)											
393801	393802	393803	393804	393805	393806	393807	393808	393809	393810	393811	393812
393813	393814	393815	393816	393817	393818	393819	393820	393821	393822	393823	393824
393825	393826	393827	393828	393829	393830	393831	393832	393833	393834	393835	393836
393837	393838	393839	393840	393841	393842	393843	393844	393845	393846	393847	393848
393849	393850	393851	393852	393853	393854	393855	393856	393857	393858	393859	393860
393861	393862	393863	393864	393865							

Zápis ochranných známek bez změny ve vztahu ke zveřejněným přihláškám

- (111) **393801**
(220) 15.12.2019
(320) 15.12.2019
(442) 15.04.2020
(151) 29.09.2022
(730) **MONETA Money Bank, a.s.**, Vyskočilova 1442/1b, Praha 4, Michle, 14000, CZ
(740) **RETROPATENT s.r.o.**, Dobiášova 1246/29, Liberec, Liberec VI-Rochlice, 46006
(210) O-560547
(591) Barevná
(510) (9) karty s pamětí nebo s mikroprocesorem, software pro elektronické peněženky, mezinárodní platební karty, magnetické, čipové karty a multifunkční čipové karty pro oblast peněžních, finančních a pojišťovacích služeb i pro obchodní síť, počítačové programy včetně operačních a expertních systémů, nahrané i nenahrané nosiče informací a edice uživatelských i odborných informací šířených na veškerých paměťových médiích spadající do této třídy; (14) drahé kovy, jejich slitiny, mince, reklamní a upomínkové předměty ze vzácných kovů a jejich slitin, hodinky a hodinářské výrobky; (16) papírové reklamní, inzertní, propagační, uživatelské a instruktážní materiály i tiskoviny, databázové produkty v papírové formě, plakáty, tiskoviny všeho druhu a ostatní polygrafické výrobky zařazené v této třídě, výrobky z papíru, a to obálky, dopisní papíry, kalendáře, plánovací záznamníky, gratulace, papírnické zboží, fotografie, obrazy, reprodukce uměleckých děl, knihy a knihařské výrobky, psací potřeby včetně psacích potřeb ze vzácných kovů a jejich slitin, kancelářské výrobky (s výjimkou nábytku), lepenka a kartonážní výrobky (obaly), papírové etikety; (35) marketing, zahraničně propagační, reklamní a inzertní služby prostřednictvím jakéhokoliv média - prostřednictvím telefonní, datové nebo informační sítě, komerční výstavy a veletrhy (organizování), merchandising, telefonní informační servis a provozování nepřetržitě infolinky pro poskytovatele obchodních informací, administrativní služby, automatizované zpracování dat a informací v bankovníctví; (36) bankovníctví a internetové bankovníctví, platební operace a služby na korunovém a devizovém trhu včetně zajištění proti kurzovým ztrátám, poskytování bankovních záruk, obchodování v oblasti finančních termínových obchodů, zajišťování akreditivů, inkas a emise cenných papírů, obchodování na kapitálových trzích, speciální finanční produkty, clearing (finanční), služby factoringové, forfaitingové a franchisingové, veškeré finanční a směnářské služby, analytické finanční zprávy a expertizy, telefonické a elektronické bankovníctví, přijímání vkladů a jejich správa, vydávání šeků, s obligací, směnkami a ostatních cenných papírů, operace s šeky, obligacemi, směnkami a cennými papíry, tuzemský a zahraniční platební styk, exportní financování, finanční leasing a leasing nemovitostí včetně ostatních leasingových služeb, funkce depozitáře majetku firem a investičních fondů, služby v oblasti pojištění, kapitálové obchody a správa kapitálových vkladů, uzavírání finančních smluv o kooperaci a řízení, finanční makléřství, služby člena burzy cenných papírů, investiční bankovníctví, investiční obchody a financování podnikové sféry, akviziční financování, finanční služby související s hypotéčními úvěry, finanční odhady a oceňování (pojišťovnictví, bankovníctví, nemovitosti), zprostředkovatelské služby v oblasti odhadů cen nemovitostí, bytového a nebytového fondu, při poskytování státní finanční podpory a při pojištění finančních prostředků, zřizování a provozování sítě bankomatů, úschova v bezpečnostních schránkách, služby v oblasti nájmu bezpečnostních schránek, finanční sponzorování, joint-venture, provádění všech bankovních obchodů a poskytování všech bankovních služeb v tuzemsku i ve vztahu k zahraničí i účast na společnostech a jiných družích právnických osob v tuzemsku i v zahraničí jako akcionář nebo jiný podílník v oboru peněžnictví, poradenské služby v oblasti financí, pojištění, investic a bankovníctví; (38) poskytování, šíření a výměna informací prostřednictvím globálních telekomunikačních sítí a internetu, šíření a výměna informací prostřednictvím počítačové sítě, poskytování telekomunikačních služeb prostřednictvím elektronických médií; (42) programování a tvorba počítačových programů na zakázku, služby v oblasti kódování a dekodování dat zabezpečovacích systémů, tvorba www prezentací, elektronické sledování pohybů na platebních prostředcích; (45) právní poradenství při vypracování nabídek k poptávkám, právní průzkum, právní služby v oblasti sjednávání smluv, pronájem bezpečnostních schránek, příprava právních dokumentů.
(511) 9, 14, 16, 35, 36, 38, 42, 45

(540)



(593) Obrazová

- (111) **393802**
(220) 29.04.2020
(320) 29.04.2020
(442) 22.06.2022
(151) 29.09.2022
(730) **Žyla Marek**, Kopernikova 678, Trinec, Lyžbice, 73961, CZ
(740) **Ing. Pavel Nádvořík s.r.o.**, Klínová 620/1, Ostrava, Hulváky, 70900
(210) O-563500
(510) (29) sýry, olivy konzervované, hummus (pasta z cizrny), konzervované žampiony, konzervované lanžy, maso a masné výrobky, zpracovaná zelenina, cibule konzervovaná, čočka konzervovaná, fazole konzervované, hrách konzervovaný, nakládaná zelenina, červené i bílé kysané zelí, nakládané okurky, zeleninové saláty, rajčatový protlak, zeleninové šťávy na vaření, sušená zelenina, vařená zelenina, zelenina v pikantním nálevu, zeleninové polévky, bramborové lupínky, bramborové vločky, bramborové hranolky, bramborová kaše, bramborové krokety, neživé ryby, měkkýši, korýši a sumýši a výrobky z nich, jako jsou ančovičky (sardele), humři (neživi), kaviár, konzervy rybí, krevety (neživé), langusty (neživé), mušle jedlé (neživé), losos (neživý), rybí moučka pro lidskou spotřebu, raci (neživi), rybí plátky (filé), ryby ve slaném nálevu, zpracované sardinky, slanečci, sledi (neživi), tuňák (neživý), ústřice (neživé), droby, vnitřnosti, dršťky, drůbež (neživá), bujóny, vývary, huspeniny, játra, játrová paštika, jelita, krvavá tlačěnka, jitrnice, klobásy, salámy, párky, masové konzervy, masové extrakty, polévky, přípravky na výrobu polévek, slanina, šunka, uzeniny, uzeniny v těstě, tukové pomazánky na chléb, vepřové, hovězí a drůbeží maso, sádlo, zvěřina, rajčatová šťáva na vaření; (30) chléb, rohlíky, housky, rýže, tapioka, mouka a přípravky z obilnin, droždí, prášky do těsta, sůl, hořčice, ocet, nálevy k ochucení, koření, lilupínky a vločky obilné, makaróny, marinády, chuťové přísady, masové paštiky zapečené v těstě, masové pirožky, výrobky z kukuřičné mouky, müsli, sójová omáčka ostrá, potraviny na bázi ovsu, ovesné vločky, pečivo s masovou náplní, pивní ocet, pizza, popcorn, pražená kukuřice, potraviny z mouky, kypřící prášek do pečiva, ságo, suši, špagety, masové šťávy (s výjimkou dresinků), těstoviny, kukuřičné vločky, mořská voda na vaření, výrobky z obilovin, zálivky na ochucení; (43) vinárny, služby spojené s dočasným ubytováním, provozování penzionů, hotelů, hostelů a motelů, restaurace, motoresty, hostince, kantýny, závodní jídelny, menzy, provozování pizzerie, bufetu, samoobslužné restaurace, zajišťování hotelových pobytů, pronájem apartmánů, sálů, salonků a jiných nebytových prostor obsažených v této třídě, poradenství v oboru provozování hotelů.
(511) 29, 30, 43

(540) **Kopečková - rodinná zmrzlinárna**

(592) Slovní

- (111) **393803**
(220) 20.05.2020
(320) 20.05.2020
(442) 22.06.2022
(151) 29.09.2022
(730) **Cukrfree s.r.o.**, Wolkerova 24/3, Praha 6, Bubeneč, 16000, CZ
(740) **Diviš & partneři s.r.o.**, advokátní kancelář, JUDr. Dušan Diviš, advokát, Purkyňova 2121/3, Praha 1, Nové Město, 11000
(210) O-563968
(510) (35) maloobchodní prodej čajů, maloobchodní prodej kaka, maloobchodní prodej nádobí, maloobchodní prodej kávy, maloobchodní prodej toaletních potřeb, maloobchodní prodej čistících předmětů, maloobchodní prodej kuchyňských potřeb, maloobchodní prodej čistících přípravků, maloobchodní prodej výživových doplňků, maloobchodní prodej vybavení pro vaření jídel, maloobchodní služby vztahující se k potravinám, reklama a marketing, pronájem reklamního prostoru on-line, pronájem reklamního prostoru na webových stránkách, prezentace výrobků prostřednictvím sdělovacích prostředků pro maloobchodní účely, prezentace výrobků v

komunikačních médiích pro účely maloobchodu, zprostředkování reklamy, reklamní a marketingové služby poskytované prostřednictvím blogů; (38) komunikace prostřednictvím on - line blogů, poskytování přístupu k blogům, služby šíření informací prostřednictvím sítě, přenos a šíření informací a dat přes počítačové sítě a internet, komunikace poskytované elektronicky; (41) knihy (vydávání knih), vydávání publikací, vydávání textů, vydávání knih, vydávání elektronických publikací, vydávání webových časopisů, publikování a vydávání tiskovin, publikování a vydávání knih, kulturní aktivity, živé vystoupení.

(511) 35, 38, 41

(540)

Cukrfree

(592) Slovní

(111) **393804**

(220) 18.06.2020

(320) 18.06.2020

(442) 22.06.2022

(151) 29.09.2022

(730) **Laboratories, s.r.o.**, Zdráhalova 1648/22, Brno, Černá Pole, 61300, CZ

(210) O-564681

(510) (9) elektronické obvody, přístroje, nástroje a kabely pro oblast elektřiny, elektrické a elektronické prvky, elektrické obvody a deskové obvody, analogové obvody, analogové signálové procesory, aplikační procesory, centrální procesorové jednotky, chytré karty [karty s integrovaným obvodem], čipové karty, čipové karty (karty s integrovaným obvodem), čipy [integrované obvody], čipy integrovaných obvodů, čipy obsahující hudební nahrávky, datové procesory, desky s elektrickými obvody, desky s elektronickým obvodem; (10) pomůcky pro umožnění pohyblivosti, invalidní chodítka, násadce na berle pro invalidy, pomocná zařízení upravená pro invalidy, podložky na sedáky do invalidních vozíků (pro lékařské použití), výtahy (zdvíže) pro invalidy, zdvihací zařízení pro invalidní osoby, zařízení na přemisťování invalidních osob, zdvihací zařízení pro pomoc invalidům při výstupu z vany, zdvihací zařízení pro pomoc invalidům při vstupu do vany, nábytek a lůžkoviny pro lékařské účely, zařízení pro manipulaci s pacienty; (12) invalidní vozíky, ruční invalidní vozíky, elektrické invalidní vozíky, elektromotory pro invalidní vozíky, invalidní vozíky s elektrickým zvedáním, loketní opěrky pro invalidní vozíky, pneumatiky na invalidní vozíky; (20) kancelářské židle, projektantské židle, otočné židle, pracovní židle, anatomicky tvarované židle; (37) instalační a montážní služby, čištění, opravy a údržba, instalace nábytku, instalace nábytku pro obchody, instalace a montáž pouličního nábytku, údržba a opravy nábytku, restaurování, opravy a údržba nábytku, opravy elektronických přístrojů, údržba a opravy elektronických přístrojů, opravy nebo údržba elektronických strojů a přístrojů, instalace a opravy elektrických spotřebičů, opravy nebo údržba elektrických spotřebičů.

(511) 9, 10, 12, 20, 37

(540)

TWINCHAIR

(592) Slovní

(111) **393805**

(220) 24.12.2020

(320) 24.12.2020

(442) 17.03.2021

(151) 29.09.2022

(730) **MONETA Money Bank, a.s.**, Vyskočilova 1442/1b, Praha 4, Michle, 14000, CZ

(740) **RETROPATENT s.r.o.**, Dobiášova 1246/29, Liberec, Liberec VI-Rochlice, 46006

(210) O-568761

(591) Barevná

(510) (9) karty s pamětí nebo s mikroprocesorem, software pro elektronické peněženky, mezinárodní platební karty, magnetické, čipové karty a multifunkční čipové karty pro oblast peněžních, finančních a pojišťovacích služeb i pro obchodní síť, počítačové programy včetně operačních a expertních systémů, nahané i nenahané nosiče informací a edice uživatelských i odborných informací šířených na veškerých paměťových médiích spadající do této třídy; (35) marketing, zahraničně propagační, reklamní a inzertní služby prostřednictvím jakéhokoliv média - prostřednictvím telefonní, datové nebo informační sítě, komerční výstavy a veletrhy (organizování), merchandising, telefonní informační servis a provozování nepřetržitě infolinky pro poskytovatele obchodních informací, administrativní služby, automatizované zpracování dat a informací v

bankovníctví; (36) bankovníctví a internetové bankovníctví, platební operace a služby na korunovém a devizovém trhu včetně zajištění proti kurzovým ztrátám, poskytování bankovních záruk, obchodování v oblasti finančních termínových obchodů, zajišťování akreditivů, inkas a emise cenných papírů, obchodování na kapitálových trzích, speciální finanční produkty, clearing (finanční), služby factoringové, forfaitingové a franchisingové, veškeré finanční a směnárenské služby, analytické finanční zprávy a expertizy, telefonické a elektronické bankovníctví, přijímání vkladů a jejich správa, vydávání šeků, s obligací, směnek a ostatních cenných papírů, operace s šeky, obligacemi, směnkami a cennými papíry, tuzemský a zahraniční platební styk, exportní financování, finanční leasing a leasing nemovitostí včetně ostatních leasingových služeb, funkce depozitáře majetku firem a investičních fondů, služby v oblasti pojištění, kapitálové obchody a správa kapitálových vkladů, uzavírání finančních smluv o kooperaci a řízení, finanční makléřství, služby člena burzy cenných papírů, investiční bankovníctví, investiční obchody a financování podnikové sféry, akviziční financování, finanční služby související s hypotéčnými úvěry, finanční odhady a oceňování (pojišťovnictví, bankovníctví, nemovitosti), zprostředkovatelské služby v oblasti odhadů cen nemovitostí, bytového a nebytového fondu, při poskytování státní finanční podpory a při pojištění finančních prostředků, zřizování a provozování sítě bankomatů, úschova v bezpečnostních schránkách, služby v oblasti nájmu bezpečnostních schránek, finanční sponzorování, joint-venture, provádění všech bankovních obchodů a poskytování všech bankovních služeb v tuzemsku i ve vztahu k zahraničí i účast na společnostech a jiných družích právnických osob v tuzemsku i v zahraničí jako akcionář nebo jiný podílík v oboru peněžnictví, poradenské služby v oblasti financí, pojištění, investic a bankovníctví; (38) poskytování, šíření a výměna informací prostřednictvím globálních telekomunikačních sítí a internetu, šíření a výměna informací prostřednictvím počítačové sítě, poskytování telekomunikačních služeb prostřednictvím elektronických médií; (42) programování a tvorba počítačových programů na zakázku, služby v oblasti kódování a dekódování dat zabezpečovacích systémů, tvorba www prezentací, elektronické sledování pohybů na platebních prostředcích.

(511) 9, 35, 36, 38, 42

(540)



(593) Obrazová

(111) **393806**

(220) 30.12.2020

(320) 30.12.2020

(442) 22.06.2022

(151) 29.09.2022

(730) **MoistureGuard, s.r.o.**, Hradešinská 1768/22, Praha 10, Vinohrady, 10100, CZ

(740) Ing. Michal Jupa, patentový zástupce, Na Baních 1385, Praha 5 - Zbraslav, 15600

(210) O-568800

(510) (9) přístroje a nástroje ke zkoumání a měření fyzikálních veličin (senzory) a to senzory pro kontrolu vlhkosti, senzory pro měření vlhkosti a teploty, senzory pro měření hmotnostní vlhkosti dřeva, záplavové senzory.

(511) 9

(540)

MoistureGuard

(592) Slovní

(111) **393807**

(220) 28.04.2021

(320) 28.04.2021

- (442) 22.06.2022
(151) 29.09.2022
(730) **Němec Josef**, Děčín XXX-Velká Veleň 139, Děčín, 40502, CZ
(740) DANĚK & PARTNERS Advokátní a patentová kancelář, Ing. Vilém Daněk Ph.D. LL.M., patentový zástupce, Vinohradská 403/17, Praha 2, Vinohrady, 12000
(210) O-571680
(510) (9) počítačový hardware, počítačový software, stahovatelné softwarové aplikace (aplikace), včetně her, počítačový herní software, herní programy (programy) a software pro použití s elektronickými hrami všeho druhu, počítačové periferie, vybavení pro elektronické zpracování dat, vybavení pro počítačové sítě a datovou komunikaci, komponenty a náhradní díly pro počítače, přístroje pro záznam, převod, reprodukci zvuku nebo obrazu, přístroje pro zpracování informací, počítače, informace a záznamy na nosičích zařazených ve třídě 9, elektronická data a databáze, informační produkty v elektronických, datových, informačních a telekomunikačních sítích všeho druhu, software a hardware, periodika a knihy v elektronické podobě, databázové produkty zařazené ve třídě 9, nosiče dat či záznamů včetně audiokazet nahrané i nenahrané, elektronické, datové nebo informační sítě, multimediální aplikace na nosičích zařazených ve třídě 9 nebo v sítích, interaktivní a grafické programy, elektronické peněženky, čipy, multimediální nebo informační katalogy, audiovizuální programy a díla, programové vybavení pro počítače, software, hardware výpočetní, komunikační nebo informační techniky, elektronické databáze a databázové produkty, informace a záznamy na nosiči s výjimkou nosičů papírových ze třídy 16, informace a data na nosičích nebo i v elektronických, datových, informačních, počítačových a komunikačních sítích, související software a hardware, elektronické, datové nebo informační nebo komunikační nebo výpočetní sítě včetně jednotlivých součástí a náhradních dílů obsažených ve třídě 9, multimediální aplikace, počítačové hry, identifikátor typu dat informačních technologií, DVD, magnetické nosiče dat, elektronické tablety, mobilní telefony, přenosné elektronické přístroje a zařízení, přenosné počítače, ruční počítače, karty pro použití jako platební karty, bankovní karty zakódované, magnetické nebo strojově čitelné, hodnotové karty pro finanční účely (strojově čitelné nebo magnetické), včetně karet přizpůsobených pro mobilní telefony, sluneční brýle, brýle, kontaktní čočky; (38) telekomunikace, komunikace pomocí terminálů nebo počítačů, počítačový přenos pošty a obrazu, komunikace a transakce v síti, tisková agentura, dálkový přenos obrazu a video obrazu, provozování datové sítě, provozování veřejné mobilní radiotelefonní sítě, poradenství v oblasti telekomunikační techniky, výměna, získávání a šíření informací a zpráv prostřednictvím telekomunikační sítě nebo datové sítě nebo sítě výpočetní, informační, komunikační nebo elektronické techniky nebo satelitů nebo kabelu, šíření tiskovin a knih prostřednictvím počítačové, datové, elektronické, telekomunikační nebo informační sítě, telekomunikační služby na Internetu, uvedené v této třídě, včetně provozování elektronických nástěnek, diskusních skupin a fór a poskytování přístupu k on-line informačním službám a databázím, služby hlasové schránky, telekomunikační služby, včetně přímého propojení lokální zákaznické pevné sítě se sítí mobilních telefonů, služby krátkých textových zpráv, teletext a služby s ním spojené, komunikace spočívající ve výměně, šíření, získávání a poskytování informací a zpráv prostřednictvím telekomunikačních sítí, provozování informačních a komunikačních sítí, provozování internetového vyhledávače, pronájem telekomunikačních zařízení a přístrojů včetně telefonů, služby zaslání zpráv, přenos dat a informací, služby přístupu a připojení k datovým a informačním sítím a Internetu, poskytování informací z počítačové databáze - v rámci této třídy, komunikační služby prostřednictvím internetu, vnějších sítí a vnitřních sítí a dalších elektronických prostředků; (42) návrh a vývoj počítačového hardwaru a softwaru, pronájem počítačového softwaru, aktualizace počítačového softwaru, vývoj aplikací v oblasti počítačového softwaru, hosting softwaru jako služby (SaaS), on-line poskytování webového softwaru, údržba počítačového softwaru, pronájem herního softwaru, oprava počítačového softwaru, software jako služba (SaaS), tvorba softwaru, poradenské a konzultační služby týkající se výše uvedeného, poskytování informací týkajících se výše uvedeného, webové stránky (tvorba a správa), vědecké a technologické služby a s ním spojený výzkum a návrhy, průmyslové analýzy a výzkum, design internetových stránek a prezentací, vypracovávání technických zpráv, dobrozdání, expertizy a posudků, technické kreslení, odborné technické poradenství a vypracovávání posudků (v oblasti přírodovědné, architektonické a inženýrské činnosti), expertizy a tvorba předpisů pro provoz a údržbu strojů a zařízení, konstruktérská a projekční činnost, tvorba programového vybavení, návrh a vývoj počítačového hardwaru a softwaru, analýzy chemické, přírodovědný výzkum, průzkum a projektování, výzkum a vývoj nových výrobků, konzultační, asistenční, analytické, designérské,

vyhodnocovací a programovací služby týkající se počítačového software, firmware, hardware a informačních technologií, konzultace týkající se hodnocení, výběru a zavádění počítačového software, firmware, hardware, informačních technologií a systému zpracování dat, informačních technologií, a to i prostřednictvím telekomunikačních sítí, dodávkou on-line, Internetem a sítí World Wide Web, webhosting, webdesign, výzkumné služby, kódování a dekodování zabezpečovacích systémů (tvorba software), poradenská činnost v oblasti aplikace výpočetní techniky, v oblasti informatiky, vytváření virtuálních počítačových 3D animací a modelů, informačních technologií, navrhování a realizace automatizovaných systémů řízení, programátorská činnost, projekce počítačových sítí, poskytování práva užití software a pronájem software, instalace, opravy, údržba a servis software, vytváření interaktivních aplikací umožňující předávání a tvorbu grafické podoby prostřednictvím sítě Internet, programování, software - návrhy, převod a konverze počítačových programů a údajů (kromě fyzické konverze), převod a konverze údajů a dokumentů z fyzických médií na elektronická média, hostování na počítačových stránkách WEB, instalace počítačových programů, návrh počítačových systémů, programování internetových databázových systémů a internetových aplikací, konstrukce WWW prezentací a řešení WWW serverů, aktualizace a údržba počítačových programů, pronájem času, dat a údajů na přístup do počítačových databází, zhotovování kopií počítačových programů, technické studie v oblasti počítačů a programového vybavení, výzkum, vývoj a tvorba systémů pro elektronické obchodování, včetně příslušného software a hardware, poskytování know-how pro oblast elektronického obchodování a informačních technologií, programování multimediálních aplikací, vytváření interaktivních a grafických programů, počítačové animace a vizualizace, grafický design, zavádění, aktualizace, návrhy, strukturování a programování či jiné vytváření databází, jiných datových systémů a aplikací pro jejich zpracování, včetně jejich poskytování, přístupu k nim a jejich instalace, zavádění, aktualizace a údržby, návrhy, strukturování a programování či jiné vytváření internetových či intranetových počítačových stránek a nástěnek (webpages a websites) a internetových či intranetových aplikací, hostování (poskytování volného prostoru) pro internetové či intranetové informace, stránky a nástěnky (webpages a websites), hostování (poskytování volného prostoru) pro internetové či intranetové aplikace, převod (konverze) počítačových programů, dat či jiných údajů v elektronické podobě z různých formátů do jiných formátů, převod (konverze) dokumentů, dat či jiných údajů z fyzických médií na elektronická média, zálohování dat a informací elektronickými a počítačovými prostředky a prostřednictvím elektronické pošty.

- (511) 9, 38, 42
(540)



- (593) Obrazová

- (111) **393808**
(220) 11.03.2022
(320) 11.03.2022
(442) 22.06.2022
(151) 29.09.2022
(730) **Krumpholz Tomáš**, Bukovanská 416/3, Olomouc, Droždín, 77900, CZ
(740) Halaxová & Halaxová TETRAPAT, Mgr. Eva Halaxová, Jímonická 804/80, Praha 5, Košíře, 15800
(210) O-578096
(510) (30) pekárenské výrobky, cukrovinky, čokoláda a zákusky, cereální tyčinky a energetické tyčinky, chléb, moučníky, zákusky, dorty a sušenky, sladkosti (bonbóny), sladké tyčinky a žvýkačky, zpracované obilí, škrob, pečící přípravky a droždí, cukr, přírodní sladidla, sladké polevy a náplně, výrobky z velích produktů, a to pekařské výrobky s medem, chuťové přísady a cukrovinky s medem, led, zmrzliny, mražené jogurty a sorbety, káva, čaj, kakao a jejich náhražky, soli, chuťové přísady, ochucovadla a koření, polotovary a jednohubky, a to jídla (svačiny) z kukuřice, obilnin, mouky a sezamu, krekry, noky, knedlíky, palačinky, pirohy, koláče s náplní a pečivo; (32) nealkoholické nápoje, džusy, ovocné šťávy a nápoje, zeleninové nápoje, zeleninové šťávy (nápoje), ochucené sycené nápoje, energetické

nápoje, izotonické nápoje, proteinové nápoje, nápoje na bázi ořechů a sóji, vody, minerální a syčené vody, sirupy a jiné nealkoholické přípravky ke zhotovování nápojů, pivo a pivovarnické výrobky (nápoje).

(511) 30, 32

(540)

LUTALU

(592) Slovní

(111) **393809**

(220) 23.03.2022

(320) 23.03.2022

(442) 22.06.2022

(151) 29.09.2022

(730) **Ateliér Civilista s.r.o.**, č. p. 241, Bratronice, 27363, CZ

(210) O-578258

(591) Barevná

(510) (35) influencer marketing; (36) pronájem nemovitostí a majetku, pronájem sdílených kanceláří, pronájem kanceláří (nemovitosti); (37) stavební dozor na staveništi, stavební dohled a dozor, stavební dozor během výstavby, stavební dozor nad stavebními projekty inženýrských staveb, stavební dozor pro realitní projekty, dozor nad výstavbou pro stavební projekty, konzultace v oblasti stavebního dozoru; (42) architektonické služby a služby urbanistického plánování, služby architektonického plánování, služby architektonického designu, architektonické služby projektování kancelářských zařízení, architektonické služby projektování průmyslových budov, architektonické služby projektování komerčních staveb, architektonické služby zaměřené na územní rozvoj, architektonické služby pro přípravu architektonických plánů, architektonické služby v oblasti navrhování budov, služby architektonického designu související s výstavami, služby architektonického designu v oboru dopravy, architektonické služby v oblasti navrhování maloobchodních prostor, architektonické služby v oblasti navrhování nákupních center, poradenství v oblasti architektury a projektování, projektování ve výstavbě, provádění studií technických projektů, inženýrské služby, provádění technických projektových studií pro stavební projekty, projektování stavebních plánů pro rekreační zařízení, stavební projektování, poradenské služby v oblasti projektování výrobků, příprava zpráv z oblasti projektování nemovitostí, projektování staveb, projektování průmyslových budov, projektování v oblasti urbanistického a obchodního projektování, služby v oblasti projektování domů, plánování a projektování sportovních zařízení, plánování a projektování obytných čtvrtí, plánování a projektování maloobchodních prostor.

(511) 35, 36, 37, 42

(540)

Ateliér Civilista

(592) Slovní

(111) **393810**

(220) 30.03.2022

(320) 30.03.2022

(442) 22.06.2022

(151) 29.09.2022

(730) **KAMERAK.cz s.r.o.**, Proboštovská 591, Proboštov, 41712, CZ

(740) Halaxová & Halaxová TETRAPAT, Mgr. Eva Halaxová, Jinonická 804/80, Praha 5, Košíře, 15800

(210) O-578396

(510) (9) zabezpečovací zařízení a jejich součásti v rámci této třídy, vysílače, spouštěcí zařízení v rámci této třídy, řídicí počítače, anténní systémy, zaměřovací přijímače, modulátory, aktivní vysílače, zobrazovací displeje, kamerové systémy, software zabezpečovací techniky, parkovací kamerová zařízení, kamerové sady přes wifi, kamerové sety, DVD rekordéry, NVR rekordéry, kamery, pevné disky, kabely, napájecí zdroje, autorádia, solární moduly, články, panely a kolektory pro výrobu elektřiny; (11) solární vytápěcí tělesa, solární svítlny, osvětlovací zařízení se solárními články; (12) detektory pohybu, elektronické detektory, zabezpečovací poplašná zařízení proti odcizení vozidel, zabezpečovací zařízení proti odcizení vozidel, vyhledávací a monitorovací zařízení vozidel po jejich odcizení.

(511) 9, 11, 12

(540)

KAMERAK

(592) Slovní

(111) **393811**

(220) 30.03.2022

(320) 30.03.2022

(442) 22.06.2022

(151) 29.09.2022

(730) **ŽIVÁ MUZEA CZ s.r.o.**, č. p. 106, Lhotka, 27731, CZ

(740) Chytilová & spol., patentová kancelář, s.r.o., Nad spádem 641/20, Praha 4, Podolí, 14700

(210) O-578404

(510) (35) pořádání virtuálních veletrhů, provádění virtuálních odborných výstav, organizace a řízení prezentací výrobků, reklamní služby v oblasti cestovního ruchu; (36) agenturní služby pro zařizování cestovního pojištění, cestovní pojištění, poradenské a zprostředkovací služby v oblasti cestovního pojištění, poskytování cestovního pojištění, vydání cestovních poukazů, vydání cestovních šeků, vydávání předplacených karet k použití jako elektronické cestovní jízdenky; (38) poskytování přístupu k virtuálnímu showroomu, přístup do centrálního databázového serveru, poskytování přístupu k platformám na internetu, video, audio a televizní streaming, streaming video materiálu na internetu; (39) cestovní informace, cestovní kancelář a rezervační služby, cestovní kancelář a rezervační služby, cestovní konzultační a informační služby, cestovní kurýr, dodávání cestovních listků, koordinování cestovních příprav pro jednotlivce a skupiny, organizace cestovních zájezdů, poradenství pro plánování cestovních tras, poradenská činnost v oblasti cestovního ruchu, poskytování turistických a cestovních informací, přeprava cestovních zavazadel, rezervace cest prostřednictvím cestovních kanceláří, rezervace poznávacích výletů prostřednictvím cestovních kanceláří, služby cestovní kanceláře pro zajišťování cest, služby cestovních průvodců, služby cestovních kanceláří týkající se zprostředkování zájezdů, služby cestovních agentur a rezervační služby, služby cestovního průvodce, služby v oblasti cestovního ruchu, zařizování cestovních víz, pasů a cestovních dokladů pro osoby cestující do zahraničí, organizování prohlídek pamětihodností a okružních jízd, služby průvodců a organizování cest a výletů, prohlídky [turistické]; (41) poskytování vzdělávacích kurzů v oblasti cestovního ruchu, příprava a organizace vzdělávacích kurzů v oblasti cestovního ruchu, služby vydávání cestovních průvodců, organizování prohlídek s průvodcem, turistické prohlídky s průvodcem, organizování seminářů a výstav, organizování workshopů a organizování přednášek, pořádání a vedení výstav, seminářů, workshopů a přednášek, pořádání akcí pro zábavní a vzdělávací účely, organizování virtuálních prohlídek s průvodcem, turistické prohlídky s průvodcem, poskytování on-line tutoriálů, provozování on-line seminářů, organizování a pořádání webinářů, poskytování filmů bez možnosti stažení, poskytování mediátéky, publikování a vydávání tiskovin a služby vydavatelství; (43) cestovní kanceláře zajišťující ubytování, služby cestovní kanceláře týkající se hotelových rezervací, služby cestovních agentur v oblasti rezervace ubytování, služby cestovních kanceláří pro rezervování restaurací, služby cestovních kanceláří pro rezervaci dočasného ubytování.

(511) 35, 36, 38, 39, 41, 43

(540)

ŽIVÁ MUZEA CZ

(592) Slovní

(111) **393812**

(220) 30.03.2022

(320) 30.03.2022

(442) 22.06.2022

(151) 29.09.2022

(730) **ŽIVÁ MUZEA CZ s.r.o.**, č. p. 106, Lhotka, 27731, CZ

(740) Chytilová & spol., patentová kancelář, s.r.o., Nad spádem 641/20, Praha 4, Podolí, 14700

(210) O-578405

(591) Barevná

(510) (35) pořádání virtuálních veletrhů, provádění virtuálních odborných výstav pro reklamní a obchodní účely, organizace a řízení prezentací výrobků, reklamní služby v oblasti cestovního ruchu; (36) agenturní služby pro zařizování cestovního pojištění, cestovní pojištění, poradenské a zprostředkovací služby v oblasti cestovního pojištění, poskytování cestovního pojištění, vydání cestovních poukazů, vydání cestovních šeků, vydávání předplacených karet k použití jako elektronické cestovní jízdenky; (38) poskytování přístupu k virtuálnímu showroomu, přístup do centrálního databázového serveru, poskytování přístupu k platformám na internetu, video, audio a televizní streaming, streaming video materiálu na internetu; (39) cestovní informace, cestovní kancelář a rezervační služby, cestovní konzultační a informační služby, cestovní kurýr, dodávání cestovních listků, koordinování cestovních příprav pro jednotlivce a skupiny, organizace

cestovních zájezdů, poradenství pro plánování cestovních tras, poradenská činnost v oblasti cestovního ruchu, poskytování turistických a cestovních informací, přeprava cestovních zavazadel, rezervace cest prostřednictvím cestovních kanceláří, rezervace poznávacích výletů prostřednictvím cestovních kanceláří, služby cestovní kanceláře pro zajišťování cest, služby cestovních průvodců, služby cestovních kanceláří týkající se zprostředkování zájezdů, služby cestovních agentur a rezervační služby, služby v oblasti cestovního ruchu, zařizování cestovních víz, pasů a cestovních dokladů pro osoby cestující do zahraničí, organizování prohlídek pamětihodností a okružních jízd, služby průvodců a organizování cest a výletů, prohlídky [turistické]; (41) poskytování vzdělávacích kurzů v oblasti cestovního ruchu, příprava a organizace vzdělávacích kurzů v oblasti cestovního ruchu, služby vydávání cestovních průvodců, organizování prohlídek s průvodcem, turistické prohlídky s průvodcem, organizování seminářů a výstav pro kulturní a vzdělávací účely, organizování workshopů a organizování přednášek, pořádání a vedení výstav pro kulturní a vzdělávací účely, seminářů, workshopů a přednášek, pořádání akcí pro zábavní a vzdělávací účely, organizování virtuálních prohlídek s průvodcem, poskytování on-line tutoriálů, provozování on-line seminářů, organizování a pořádání webinářů, poskytování filmů bez možnosti stažení, poskytování mediátéky, publikování a vydávání tiskovin a služby vydavatelství; (43) cestovní kanceláře zajišťující ubytování, služby cestovní kanceláře týkající se hotelových rezervací, služby cestovních agentur v oblasti rezervace ubytování, služby cestovních kanceláří pro rezervování restaurací, služby cestovních kanceláří pro rezervaci dočasného ubytování.

(511) 35, 36, 38, 39, 41, 43
(540)



(593) Obrazová

(111) **393813**

(220) 31.03.2022
(320) 31.03.2022
(442) 22.06.2022
(151) 29.09.2022

(730) **V-NASS, a.s.**, Halasova 2938/1a, Ostrava, Vítkovice, 70300, CZ

(740) JUDr. Michala Plachká LL.M., advokátka, 28. října 3390/111a, Ostrava, Moravská Ostrava, 70200

(210) O-578428

(510) (7) strojní díly pro podmořskou těžbu ropy, strojní díly pro jaderné elektrárny, strojní díly pro stroje – vše v rámci třídy 7; (35) prodej kovového zboží; (40) frézování, broušení, služby v oblasti zpracování kovů, výroba a povrchová úprava kovů, kovářství, obrábění kovů, soustružení, navařování, zakázková montáž výrobků pro třetí osoby.

(511) 7, 35, 40

(540)

V-NASS

(592) Slovní

(111) **393814**

(220) 01.04.2022
(320) 01.04.2022
(442) 22.06.2022

(151) 29.09.2022

(730) **SHELL BRANDS INTERNATIONAL AG**, Baarermatte, CH-6340 Baar, CH

(740) JUDr. Jiří Čermák, advokát, Klimentská 1216/46, Praha 1, Nové Město, 11000

(210) O-578444

(510) (35) služby v oblasti správy věrnostních karet; (36) finanční platební služby.

(511) 35, 36

(540)



MULTI NETWORK

(593) Obrazová

(111) **393815**

(220) 05.04.2022
(320) 05.04.2022
(442) 22.06.2022
(151) 29.09.2022

(730) **Močililanová Lada Bc.**, Malá Strana 19, Zbyslavice, 74283, CZ

(210) O-578519

(510) (18) plážové tašky, sportovní tašky; (25) taneční oblečení, plážové oblečení, večerní oblečení, dětské oblečení, sportovní oblečení, neformální oblečení, mateřské oblečení, závoje (oblečení), kapuce (oblečení), společenské oblečení (obleky), oblečení s laelem, baletní kostýmy, taneční kostýmy, divadelní kostýmy, maskarní kostýmy, dámské kostýmy, kostýmy používané k hraní rolí, plavky, pánské a dámské plavky, večerní společenské oděvy; (40) dámské krejčovství, zakázkové krejčovství, poskytování informací vztahujících se ke krejčovství, šití a dámské krejčovství – vše v rámci třídy 40; (42) módní návrhářství, návrhářství, oděvní návrhářství, služby oděvního návrhářství, oděvní návrhářství (koncepte) stylismus.

(511) 18, 25, 40, 42

(540)



(593) Obrazová

(111) **393816**

(220) 07.04.2022

(320) 07.04.2022

(442) 22.06.2022

(151) 29.09.2022

(730) **Moderní Garáže s.r.o.**, Jirská 855/19, Ostrava, Moravská Ostrava, 70200, CZ

(210) O-578553

(510) (6) kovové autobusové zastávky, kovové stavební konstrukce, kovové garážové dveře, kovová vrata, železná vrata, kovové háčky na brány, klenby vyrobené z kovových materiálů, kovové konstrukce, kovová oplocení, kovová těsnicí víčka, kovová hrazení, kovové závory, kovové žaluzie, kovové pruty, kovová okna, kovové nosníky, kovové články pro ploty, přenosné kovové stavby, kovové plotové materiály, kovové sloupky plotů, kovové pletivo k oplocení, oplocení z běžných kovů, kovové závory na zamykání bran, hliník, prefabrikované kovové garáže, kovové navijecí válce na garážová vrata, kovové závěsné kolejničky, kovové skříně na nářadí (prázdné), kovové schránky na nářadí; (8) zahradnické nůžky, rycí vidle, ruční zahradnické náčiní, ruční zahradnické kultivátory, haťové nože (nože na řezání prutů), rozstřikovače používané v zahradnictví (ruční náčiní), řezné nástroje (ruční), zahradnické lopatky, lopaty (ruční nářadí), nůžky na trávu (ruční nástroje), česáčky na ovoce (ruční nástroje), vidle (ruční nářadí), ruční nástroje, brašny na nářadí (s nářadím); (20) plastový zahradní nábytek, zahradní nábytek vyrobený z kovu, zahradní nábytek vyrobený ze dřeva, visutá závěsná vedení z nekovových materiálů, závěsné skladovací police (nábytek); (25) obuv, oděvy, pokrývky hlavy, části oděvů, obuvi a pokrývek hlavy; (35) maloobchodní služby v oblasti zahradnických produktů, maloobchodní služby v oblasti zahradnického vybavení, velkoobchodní služby v souvislosti se zahradnickým náčiním, maloobchodní prodej zahradnických potřeb, velkoobchodní prodej zahradnických produktů, internetový marketing, poradenské služby v oblasti internetového marketingu, služby v oblasti obchodní správy vztahující se k internetovému prodeji, šíření reklamy prostřednictvím internetu, šíření reklamy pro třetí osoby prostřednictvím internetu, propagace zboží a služeb pro třetí osoby prostřednictvím internetu, poskytování zákaznických informací o produktech prostřednictvím internetu, obchodní informační služby dodávané online z počítačové databáze nebo z internetu, služby průzkumu trhu zaměřené na návky v oblasti používání internetu, obchodní informační služby poskytované prostřednictvím globální počítačové sítě nebo internetu, online obchodování, při němž prodejce vystaví výrobky ke dražbě a nabídky se provádí prostřednictvím internetu; (37) instalace skel do zimních zahrad, oken, dveří a skleníků, instalace izolačních skel do zimních zahrad, oken, dveří a skleníků, výstavba zimních zahrad, výstavba, poradenské služby ve stavebnictví, provádění hydroizolace (stavebnictví), stavebnictví a

demolice staveb, instalace dveří a oken, informace o opravách ve stavebnictví, izolace budov (služby), izolace střeš (služby), klempířství, instalace kuchyňského zařízení, malba a nátěry interiérů a exteriérů (služby), montáž lešení, zednické služby, pokrývačské služby, instalace a opravy poplašných zařízení proti vloupání, pronájem stavebních strojů a zařízení, výstavba a opravy skladů, betonování, renovace betonu, zakázková stavba domů, montáž prefabrikovaných stavebních prvků, stavební dozor, instalace, údržba a opravy strojů, izolace a těsnění budov (služby), služby broušení, opravy a údržba zahradnického nářadí; (38) internetové komunikační služby, služby poskytovatelů internetových služeb, poskytování přístupu k platformám na internetu, poskytování přístupu na internetové portály třetím stranám, poskytování přístupu k internetu, přenos multimediálního obsahu prostřednictvím internetu, poskytování přístupu k internetu třetím stranám, služby připojení k internetu pro domácnosti a podniky, přenos dat nebo audiovizuálních obrazů prostřednictvím globální počítačové sítě nebo internetu; (40) zpracování kovových povrchů pomocí leštění třením, montáž výrobků pro třetí osoby, zakázková výroba ocelových stavebních prvků, zakázková výroba prefabrikovaných stavebních prvků, zakázková výroba prefabrikovaných budov, zakázková výroba kovového železářského zboží, úprava a zpracování kovů, galvanizace, galvanizování kovů, temperování kovů, pokovování, odlévání kovů, poniklování, broušení, obrušování povrchů, poskytování informací o zpracování materiálů, odstraňování povrchových úprav, rytí, pájení, svařování; (42) vývoj stavebních projektů, provádění studií technických projektů, navrhování domů, stavební projektování, poradenství v oblasti stavebního projektování, provádění technických projektových studií v oblasti stavebnictví, poradenství v oblasti architektury, architektonické služby projektování průmyslových budov, služby v oblasti počítačem podporovaných konstrukčních návrhů, konstrukční návrhy a konzultace, navrhování exteriérů budov, navrhování nosných rámových konstrukcí, navrhování prostorových nosných konstrukcí, projektování průmyslových budov, navrhování výstavních stánků, poradenské služby v oblasti stavebního designu, projektování ve výstavbě, výzkum a vývoj nových výrobků pro jiné osoby, technický průzkum.

(511) 6, 8, 20, 25, 35, 37, 38, 40, 42

(540)

Oika

(592) Slovní

(111) **393817**

(220) 07.04.2022

(320) 07.04.2022

(442) 22.06.2022

(151) 29.09.2022

(730) **Rohlik skillz s.r.o.**, Sokolovská 100/94, Praha 8, Karlín, 18600, CZ

(740) **HAVEL & PARTNERS s.r.o.**, advokátní kancelář, Mgr. Ivan Rámeš, advokát, Na Florenci 2116/15, Praha 1, Nové Město, 11000

(210) O-578556

(510) (3) neléčivé kosmetické a toaletní přípravky, neléčivé přípravky pro ústní hygienu, přípravky na holení a odstraňování ochlupení, čistící potřeby pro domácnost, prací prostředky, přípravky pro bělení, přípravky pro čištění, leštění, odmašťování a broušení, mýdla a mycí gely, antiperspirační mýdla, antistatické prostředky pro použití v domácnosti, parfém, vonné oleje, vonné přípravky pro domácnost, aroma do potravin (éterické oleje), příchuť do potravin (éterické oleje), vlasové vody (lotions), laky na vlasy, laky na nehty, odlakovače (kosmetické), opalovací přípravky, líčidla, zubní pasty, přípravky proti pocení, šampóny, čistící mléka pro toaletní účely, vosk na podlahy, kosmetické přípravky pro péči o ústní dutinu a zuby, osvěžovače dechu, kosmetické výrobky pro zvířata; (5) farmaceutické a veterinářské výrobky, hygienické přípravky a výrobky pro léčebné účely, dietní potraviny a dietetické přípravky pro léčebné nebo veterinární účely, potravní doplňky pro lidskou potřebu a pro zvířata, potraviny pro kojenec a batolata, bylinné čaje pro lékařské účely, náplasti, obvazový materiál, dámské vložky, antibakteriální, dezinfekční přípravky, přípravky na hubení škodlivých zvířat, přípravky proti rostlinným a živočišným škůdcům, léčivé zubní přípravky a výrobky; (10) dudlíky pro děti, dětské láhve; (16) papír, lepenka a výrobky z těchto materiálů, které nejsou zařazeny do jiných tříd, a to absorbující fólie z papíru a lepenky na balení potravin, balící papír, výplňové, vycpávkové, balící materiály z papíru nebo lepenky, bloky (papírníkové výrobky), papírové bryndáčky, filtrační papír, papírové kávové filtry, lepenkové nebo papírové krabice, lepicí pásy pro kancelářské účely a pro použití v domácnosti, letáky, obálky (papírníkové výrobky), obaly (papírníkové výrobky), papír na kopírování, papírové ubrousky, papírové ubrusy, papírové podložky na stůl, papírové ručníky, sáčky jako obaly (z

papíru nebo umělých hmot), skicáky, fotografie, kancelářské potřeby (s výjimkou nábytku), plastické obaly (sáčky, tašky, fólie) na balení potravin, nápojů, kosmetických a hygienických výrobků, domácích nebo kuchyňských potřeb, drogistického zboží, nikotinových a tabákových výrobků a kuřáckých pomůcek, fólie z regenerované celulózy, celofán na balení, toaletní papír; (21) pomůcky pro domácnost a kuchyň, zubní kartáčky a nitě, domácí a kuchyňské potřeby, nádobí na vaření a nádobí na stolování (kromě nožů, vidlicek a lžic), pomůcky pro čištění, dózy, boxy a nádoby pro použití v domácnosti a kuchyni; (29) maso, uzeniny, ryby, drůbež, zvěřina, masové výtažky, konzervované, sušené, vařené a zavařené ovoce a zelenina, mražené ovoce, želé, džemy, marmelády, ovocné a zeleninové pasty, hotové saláty (zeleninové, ovocné), kompoty, koncentráty na bázi ovoce a zeleniny na vaření, polévky, hotová jídla sestávající převážně z masa, ryb, zeleniny nebo vajec, vejce, mléko, mléčné výrobky, náhražky mléka, jedlé oleje, jedlé tuky, konzervované žampiony, zpracované ořechy a mandle, pražené, solené, loupané, kořeněné, blanširované, konzervované a ochucené ořechy a mandle, pomazánky na bázi masa, sýru, mléka, ovoce, zeleniny a ořechů, zpracovaná dýňová semínka, zpracovaná tyčková semínka; (30) bombóny, oplatky, sušenky, cereální tyčinky, müsli, káva, čaj, kakao, náhražky kávy, rýže, těstoviny, hotová vegetariánská a veganská jídla sestávající převážně z obilovin, rýže, těstovin nebo mouky, nudle, tapioka, pudinky, ságo, mouka a přípravky vyrobené z obilnin, chléb, pečivo a cukrovinky, cukrářské výrobky, čokoláda, zmrzliny, sorbety a jiné produkty určené ke konzumaci v mraženém stavu, cukr, med, sirupy pro kuchařské účely, kvasnice, melasa, droždí, kypřicí prášek do pečiva, led (zmrzlá voda), ochucovadla, sůl, hořčice, kečup, majonéza, ocet, aromatické omáčky, koření, sladké polevy a náplně, dorty a zákusky, žvýkačky, koláče, ovocné omáčky, pomazánky na bázi majonézy a kečupu, čokoládové pomazánky, sladké pomazánky (med), lahůdkové pomazánky s majonézovým základem, plněné bagety, sendviče, konopná, lněná, sezamová a maková semínka pro kulinářské účely (chutňová přísada), semínka kmínu, koriandru a anýzu (koření), zpracované obilí; (31) surové a nezpracované zemědělské, akvakuální, zahradnické a lesní produkty, zrna a semena surová nebo nezpracovaná, cibule a hlízy, sazenice a semena pro pěstování rostlin, krmiva a nápoje pro zvířata, slad, čerstvé polévkové bylinky jako koření, čerstvé ovoce a zelenina, semena, osivo, živé rostliny, nezpracované zemědělské, zahradnické a lesnické produkty, plodiny a obilí, řezané a živé květiny, čerstvé ořechy a bylinky, kukuřice, ječmen, pšenice, zrniny, slad, jedlá semena a čerstvé houby; (32) pivo, minerální vody (nápoje), sodovka, stolní vody, vody (nápoje), nealkoholické nápoje, šumivé nápoje, ovocné šťávy a nápoje, zeleninové šťávy (nápoje), sirupy a další přípravky k výrobě nápojů; (33) alkoholické nápoje (s výjimkou pív); (35) propagace, reklama, online reklama, online maloobchodní prodej potravin; (39) dovoz, doprava, balení, doručování a skladování zboží, doprava potravin, přeprava zboží, organizování cest, zprostředkování přepravy, doručování; (40) zpracování potravin a nápojů; (43) zajišťování hromadného stravování (catering), služby dodávání jídel a nápojů k okamžité spotřebě, služby zajišťující stravování a nápoje, poskytování jídla a nápojů, dočasné ubytování.

(511) 3, 5, 10, 16, 21, 29, 30, 31, 32, 33, 35, 39, 40, 43

(540)

To chceš od Rohlíku

(592) Slovní

(111) **393818**

(220) 08.04.2022

(320) 08.04.2022

(442) 22.06.2022

(151) 29.09.2022

(730) **RUBENA s.r.o.**, Českých bratří 338, Náchod, 54701, CZ

(740) Rott, Růžička & Guttman a spol., Vyskočilova 1566, Praha 4, Michle, 14000

(210) O-578568

(510) (7) obráběcí stroje, motorem poháněné nástroje a motorem poháněná nářadí, motory (s výjimkou motorů pro pozemní vozidla), spojky pro stroje a součásti strojních převodů (s výjimkou spojek a součástí převodů pro pozemní vozidla), zemědělské nástroje a nářadí, s výjimkou ručních nástrojů a ručního nářadí na ruční pohon, lihně pro vejce, prodejní automaty; (12) vozidla, dopravní prostředky pro pohyb po zemi, vodě nebo vzduchem, motory pro pozemní vozidla, spojky a součásti převodů pro pozemní vozidla, vznášedla, vozidla na dálkové ovládání, jiná než hračky, součásti vozidel, a to tlumiče, čelní skla, volanty pásy pro pásová vozidla a pneumatiky pro všechny druhy kol vozidel; (17) kaučuk, gutaperča, guma, azbest, slída, nezpracované a jako polotovary a jejich náhražky, plastické hmoty a pryskyřice v extrudované formě pro použití ve výrobě, těsnicí,

ucpávací a izolační materiály, ohebná nekovová potrubí, trubky a hadice; (20) nábytek, zrcadla, rámy obrazů, nádoby na skladování a přepravu, ne kovové, kosti, rohovina, velrybí kostice a perleť, v surovém stavu nebo částečně zpracované, mušle, lastury, ulity, mořská pěna, jantar; (28) hry, hračky a výrobky určené ke hraní, zařízení na videohry, cvičební a sportovní potřeby zařazené v této třídě, vánoční ozdoby; (35) obchodní management, provozování, organizace a správa obchodních nebo průmyslových podniků, reklamní, marketingové a propagační služby.

(511) 7, 12, 17, 20, 28, 35

(540)

RUBENA

(592) Slovní

(111) **393819**

(220) 08.04.2022

(320) 08.04.2022

(442) 22.06.2022

(151) 29.09.2022

(730) **RUBENA s.r.o.**, Českých bratří 338, Náchod, 54701, CZ

(740) Rott, Růžička & Guttman a spol., Vyskočilova 1566, Praha 4, Michle, 14000

(210) O-578569

(591) Barevná

(510) (7) obráběcí stroje, motorem poháněné nástroje a motorem poháněná nářadí, motory (s výjimkou motorů pro pozemní vozidla), spojky pro stroje a součásti strojních převodů (s výjimkou spojek a součástí převodů pro pozemní vozidla), zemědělské nástroje a nářadí, s výjimkou ručních nástrojů a ručního nářadí na ruční pohon, lihně pro vejce, prodejní automaty; (12) vozidla, dopravní prostředky pro pohyb po zemi, vodě nebo vzduchem, motory pro pozemní vozidla, spojky a součásti převodů pro pozemní vozidla, vznášedla, vozidla na dálkové ovládání, jiná než hračky, součásti vozidel, a to tlumiče, čelní skla, volanty pásy pro pásová vozidla a pneumatiky pro všechny druhy kol vozidel; (17) kaučuk, gutaperča, guma, azbest, slída, nezpracované a jako polotovary a jejich náhražky, plastické hmoty a pryskyřice v extrudované formě pro použití ve výrobě, těsnicí, ucpávací a izolační materiály, ohebná nekovová potrubí, trubky a hadice; (20) nábytek, zrcadla, rámy obrazů, nádoby na skladování a přepravu, ne kovové, kosti, rohovina, velrybí kostice a perleť, v surovém stavu nebo částečně zpracované, mušle, lastury, ulity, mořská pěna, jantar; (28) hry, hračky a výrobky určené ke hraní, zařízení na videohry, cvičební a sportovní potřeby zařazené v této třídě, vánoční ozdoby; (35) obchodní management, provozování, organizace a správa obchodních nebo průmyslových podniků, reklamní, marketingové a propagační služby.

(511) 7, 12, 17, 20, 28, 35

(540)

Rubena

(593) Obrazová

(111) **393820**

(220) 12.04.2022

(320) 12.04.2022

(442) 22.06.2022

(151) 29.09.2022

(730) **Kout Petr Ing.**, Tkalcovská 598, Nový Bor, 47301, CZ

(210) O-578626

(510) (6) obecné kovy a jejich slitiny, rudy, drobné kovové železářské výrobky; (7) stroje, a to obráběcí stroje, zemědělské stroje, motory (s výjimkou motorů pro pozemní vozidla); (8) ruční nářadí a nástroje (na ruční pohon), přístroje, bodné a sečné zbraně.

(511) 6, 7, 8
(540)



(593) Obrazová

(111) **393821**
(220) 12.04.2022
(320) 12.04.2022
(442) 22.06.2022
(151) 29.09.2022
(730) **Zámek Štířín**, Ringhofferova 711, Kamenice, Štířín, 25168, CZ
(740) JUDr. Jan Olejníček, Na příkopě 853/12, Praha 1, Nové Město, 11000
(210) O-578632
(591) Barevná

(510) (16) papír a lepenka, tiskárenské výrobky, potřeby pro vazbu knih, fotografie, papírnické zboží a kancelářské potřeby s výjimkou nábytku, lepidla pro kancelářské potřeby nebo pro domácnost, potřeby pro rýsování a kreslení a potřeby pro umělce, malířské štětce, instruktážní a výukové materiály, plastové archy, fólie a sáčky pro balení a obaly, tiskařské typy, štočky; (25) oděvy, obuv, pokrývky hlavy; (32) piva, nealkoholické nápoje, minerální a sycené vody, ovocné nápoje a ovocné šťávy, sirupy a jiné přípravky pro přípravu nealkoholických nápojů; (33) alkoholické nápoje (s výjimkou pív), alkoholové přípravky pro přípravu nápojů; (35) reklama, propagace, řízení, organizace a administrativa obchodní činnosti, kancelářské práce; (41) vzdělávání, školení, zábava, sportovní a kulturní činnosti; (43) služby zajišťující stravování a nápoje, dočasné ubytování.

(511) 16, 25, 32, 33, 35, 41, 43
(540)



(593) Obrazová

(111) **393822**
(220) 12.04.2022
(320) 12.04.2022
(442) 22.06.2022
(151) 29.09.2022
(730) **Zámek Štířín**, Ringhofferova 711, Kamenice, Štířín, 25168, CZ
(740) JUDr. Jan Olejníček, Na příkopě 853/12, Praha 1, Nové Město, 11000
(210) O-578633

(510) (16) papír a lepenka, tiskárenské výrobky, potřeby pro vazbu knih, fotografie, papírnické zboží a kancelářské potřeby s výjimkou nábytku, lepidla pro kancelářské potřeby nebo pro domácnost, potřeby pro rýsování a kreslení a potřeby pro umělce, malířské štětce, instruktážní a výukové materiály, plastové archy, fólie a sáčky pro balení a obaly, tiskařské typy, štočky; (25) oděvy, obuv, pokrývky hlavy; (32) piva, nealkoholické nápoje, minerální a sycené vody, ovocné nápoje a ovocné šťávy, sirupy a jiné přípravky pro přípravu nealkoholických nápojů; (33) alkoholické nápoje (s výjimkou pív), alkoholové přípravky pro přípravu nápojů; (35) reklama, propagace, řízení, organizace a administrativa obchodní činnosti, kancelářské práce; (41) vzdělávání, školení, zábava, sportovní a kulturní činnosti; (43) služby zajišťující stravování a nápoje, dočasné ubytování.

(511) 16, 25, 32, 33, 35, 41, 43
(540)



ZÁMEK ŠTÍŘÍN

(593) Obrazová

(111) **393823**
(220) 15.04.2022
(320) 15.04.2022
(442) 22.06.2022
(151) 29.09.2022
(730) **Damio s.r.o.**, Moravská 1227, Litomyšl, Litomyšl-Město, 57001, CZ
(740) Mgr. Marek Hylena advokát, Staré náměstí 15, Česká Třebová, 56002
(210) O-578696

(510) (20) nábytek, matrace; (35) obchodní poradenská činnost, velkoobchod a maloobchod s nábytkem a stavebninami, internetový obchod s nábytkem a stavebninami, reklama a propagace, služby kancelářské a obchodní administrativy; (42) architektonické poradenství, návrhy a tvorba interiérů, jejich výzdoba a dekorace, projektování kuchyní, projektová a inženýrská činnost v investiční výstavbě, provádění průzkumných prací ve stavebnictví, poradenská činnost v oblasti výstavby a stavebnictví, technické prohlídky inženýrských staveb, studie technických projektů, zkoušky materiálů, poskytování pomoci s přípravou projektové a stavební dokumentace a s potřebnou stavební agendou, zprostředkování při přípravě rozpočtu jednotlivých staveb a potřebných druhů stavebních materiálů – vse shora uvedené v rámci třídy 42.

(511) 20, 35, 42

(540)



mikroprocesorem, kódované karty s integrovaným obvodem; (35) reklama, propagace, řízení obchodní činnosti, obchodní administrativa, kancelářské práce; (36) pojištění, finančníctví, peněžnictví, služby v oblasti nemovitostí, zejména poskytování finančních a peněžních služeb.

(511) 9, 35, 36

(540)

(593) Obrazová

(111) **393824**

(220) 20.04.2022

(320) 20.04.2022

(442) 22.06.2022

(151) 29.09.2022

(730) **Kořínková Dagmar**, Jírova 724, Kamenice nad Lipou, 39470, CZ

(740) Dagmar Kořínková, Jírova 724, Kamenice nad Lipou, 39470

(210) O-578758

(591) Barevná

(510) (35) reklamní, marketingové a propagační služby, a to šíření vzorků, vývoj reklamních konceptů, psaní a vydávání reklamních textů, aranžování výkladů, služby styku s veřejností, výroba teleshoppingových programů, služby obchodní pomoci, a to nábor zaměstnanců, sjednávání obchodních smluv pro jiné osoby, analýza nákladů a cen, zprostředkování dovozu a vývozu, administrativní služby související s obchodními transakcemi a finančními záznamy, a to účetnictví, vyhotovování výpisů z účtů, provádění podnikových a finančních auditů, oceňování podniků, služby spojené s přípravou a podáváním daňových přiznání, kancelářské práce, a to služby plánování a upomínání schůzek, vyhledávání údajů v počítačových souborech pro jiné osoby, vedení počítačové evidence, služby telefonní ústředny.

(511) 35

(540)



(593) Obrazová

(111) **393825**

(220) 22.04.2022

(320) 22.04.2022

(442) 22.06.2022

(151) 29.09.2022

(730) **DD CREDIT s.r.o.**, Olbrachtova 1980/5, Praha 4, Krč, 14000, CZ

(740) Advokátní kancelář Brož, Sedlatý s.r.o., Mgr. Petr Sedlatý, Vinohradská 2828/151, Praha 3, Žižkov, 13000

(210) O-578808

(510) (9) přístroje a nástroje vědecké, zejména kreditní karty, debetní karty, potištěné hotovostní karty (magnetické), bankomaty, karty s



(593) Obrazová

(111) **393826**

(220) 22.04.2022

(320) 22.04.2022

(442) 22.06.2022

(151) 29.09.2022

(730) **DD CREDIT s.r.o.**, Olbrachtova 1980/5, Praha 4, Krč, 14000, CZ

(740) Advokátní kancelář Brož, Sedlatý s.r.o., Mgr. Petr Sedlatý, Vinohradská 2828/151, Praha 3, Žižkov, 13000

(210) O-578810

(591) Barevná

(510) (9) přístroje a nástroje vědecké, zejména kreditní karty, debetní karty, potištěné hotovostní karty (magnetické), bankomaty, karty s mikroprocesorem, kódované karty s integrovaným obvodem; (35) reklama, propagace, řízení obchodní činnosti, obchodní administrativa, kancelářské práce; (36) pojištění, finančníctví, peněžnictví, služby v oblasti nemovitostí, zejména poskytování finančních a peněžních služeb.

(511) 9, 35, 36

(540)



(593) Obrazová

(111) **393827**

(220) 22.04.2022

(320) 22.04.2022

(442) 22.06.2022

(151) 29.09.2022

(730) **Simple Credit s.r.o.**, Olbrachtova 1980/5, Praha 4, Krč, 14000, CZ

(740) Advokátní kancelář Brož, Sedlatý s.r.o., Mgr. Petr Sedlatý, Vinohradská 2828/151, Praha 3, Žižkov, 13000

- (210) O-578812
(591) Barevná
(510) (9) přístroje a nástroje vědecké, zejména kreditní karty, debetní karty, potištěné hotovostní karty (magnetické), bankomaty, karty s mikroprocesorem, kódované karty s integrovaným obvodem; (35) reklama, propagace, řízení obchodní činnosti, obchodní administrativa, kancelářské práce; (36) pojištění, finančníctví, peněžnictví, služby v oblasti nemovitostí, zejména poskytování finančních a peněžních služeb.
(511) 9, 35, 36
(540)

The logo for SimpleCredit, with 'Simple' in blue and 'Credit' in orange.

(593) Obrazová

- (111) **393828**
(220) 22.04.2022
(320) 22.04.2022
(442) 22.06.2022
(151) 29.09.2022
(730) **Simple Credit s.r.o.**, Olbrachtova 1980/5, Praha 4, Krč, 14000, CZ
(740) Advokátní kancelář Brož, Sedlatý s.r.o., Mgr. Petr Sedlatý, Vinohradská 2828/151, Praha 3, Žižkov, 13000
(210) O-578813
(591) Barevná
(510) (9) přístroje a nástroje vědecké, zejména kreditní karty, debetní karty, potištěné hotovostní karty (magnetické), bankomaty, karty s mikroprocesorem, kódované karty s integrovaným obvodem; (35) reklama, propagace, řízení obchodní činnosti, obchodní administrativa, kancelářské práce; (36) pojištění, finančníctví, peněžnictví, služby v oblasti nemovitostí, zejména poskytování finančních a peněžních služeb.
(511) 9, 35, 36
(540)

The logo for SimpleCredit, with 'Simple' in white and 'Credit' in orange, set against a dark blue background.

(593) Obrazová

- (111) **393829**
(220) 22.04.2022
(320) 22.04.2022
(442) 22.06.2022
(151) 29.09.2022
(730) **ECLOT ESPORT s.r.o.**, Olbrachtova 1980/5, Praha 4, Krč, 14000, CZ

- (740) Advokátní kancelář Brož, Sedlatý s.r.o., Mgr. Petr Sedlatý, Vinohradská 2828/151, Praha 3, Žižkov, 13000
(210) O-578814
(510) (25) oděvy, obuv, pokrývky hlavy, zejména reklamní či reprezentační a merchandisingové oblečení a obuv v souvislosti s činností přihlašovatele v rámci odvětví e-sportu; (35) reklama a propagace, řízení obchodní činnosti, obchodní administrativa, kancelářské práce, zejména poskytování reklamy, marketingu a propagace v souvislosti s činností přihlašovatele v rámci e-sportu; (41) vzdělávání, školení, zábava, sportovní a kulturní činnosti, zejména předvádění vizuálního umění či jiné formy pobavení, pořádání a jiné služby související se soutěžemi a turnaji v rámci e-sportu.
(511) 25, 35, 41
(540)



(593) Obrazová

- (111) **393830**
(220) 27.04.2022
(320) 27.04.2022
(442) 22.06.2022
(151) 29.09.2022
(730) **ZBOHEMIA s.r.o.**, Školní 3004/26, Kyjov, Boršov, 69701, CZ
(210) O-578870
(510) (16) papír a lepenka, tiskárenské výrobky, papírnické zboží a vzdělávací potřeby, pytle a balicí a obalové materiály a materiály pro skladování z papíru, lepenky nebo z plastů, tiskoviny všeho druhu, knihy, periodický a neperiodický tisk vyjma manuálů/návodů, uživatelských příruček v papírovém formátu; (25) oděvy, obuv; (35) reklama, marketing a propagační služby, propagační činnost, obchodní a podnikatelské činnosti s výše uvedenými výrobky ve třídě 16 a 25, dodavatelské služby pro třetí osoby, pomoc při řízení obchodní činnosti, poskytování obchodních informací, průzkum trhu, obchodní zprostředkovatelské služby s výše uvedenými výrobky ve třídě 16, 25.
(511) 16, 25, 35
(540)



(593) Obrazová

- (111) **393831**
(220) 03.05.2022
(320) 03.05.2022
(442) 22.06.2022
(151) 29.09.2022
(730) **Seznam.cz, a.s.**, Radlická 3294/10, Praha 5, Smíchov, 15000, CZ
(740) PatentCentrum Sedlák & Partners s.r.o., Okružní 2824, České Budějovice, České Budějovice 3, 37001

(210) O-578975
(591) Barevná
(510) (9) přístroje kartografické, geodetické, fotografické, audiovizuální, filmové, signalizační, optické, přístroje na měření, počítání, usměrňování a kalibraci, učební a vyučovací přístroje, aparáty pro záznam, uchování, převod, přenos nebo reprodukci zvuku nebo obrazu, magnetické nebo optické nosiče zvukových nebo zvukově-obrazových záznamů, software pro počítačové hry, audiovizuální díla na nosičích, audiovizuální díla v digitální podobě, filmy, hudební díla na nosičích nebo v elektronické podobě, CD disky, DVD disky, obaly na CD disky nebo DVD disky nebo na nosiče záznamů, počítačové programy, komunikační servery (počítačový hardware), software pro správu dat a souborů a databázový software, počítačové databáze, systémy na zpracování dat, nahranný obsah (počítačové programy, data a informace), elektronické časopisy, elektronická periodika a knihy v elektronické podobě, multimediální aplikace, multimediální a informační katalogy (elektronické aplikace), aplikace pro prohlížení, zpracovávání nebo uchovávání dat v elektronické podobě, přístroje počítačového rozhraní, software pro webové aplikace a servery, elektronicky zaznamenaná data, přístroje na uchování dat, přístroje na sběr dat, přístroje na kódování dat, telekomunikační přístroje, přístroje pro vysílání, satelitní vysílací přístroje, počítačové programy pro manipulaci s daty; (16) papír, lepenka, plakáty, kalendáře, pohlednice, přání, gratulace, dopisní papíry, obálky, samolepky, obtisky, poznámkové bloky, pořadače, tiskoviny, tiskopisy, časopisy, periodika, knihy, tiskoviny z oblasti telekomunikací, tiskárenské výrobky, potřeby pro knižní vazby, kancelářské potřeby; (35) vývoj reklamních kampaní, poskytování reklamních služeb, vývoj marketingových strategií a koncepcí, služby reklamní agentury, služby reklamní grafiky, reklamní průzkum, digitální reklamní služby, tvorba reklamních materiálů, reklamní a marketingové služby poskytované prostřednictvím sociálních médií, výroba reklamních filmů, výroba reklamních vstupů, vyjednávání reklamních smluv, PPC reklama, reklamní služby rozhlasové a televizní reklamní agentury, venkovní reklama, internetová reklama, pronájem reklamních ploch, reklama prostřednictvím elektronických médií a zejména internetu, sestavování obchodních informací, analýzy obchodních informací, poskytování obchodních informací, šíření obchodních informací, sběr a systematizace dat z obchodní a podnikatelské činnosti, pomoc při řízení obchodní činnosti, průzkum trhu, šíření propagačních informací, inzertní činnost, online inzerce, poskytování a pronájem reklamního prostoru, pořádání výstav pro obchodní nebo komerční účely, předvádění zboží za účelem reklamy nebo prodeje, produktový marketing, příprava statistických obchodních dat, obchodní a tržní průzkumy a analýzy předvádění zboží prostřednictvím internetu za účelem reklamy nebo prodeje, propagace, reklama a marketing online webových stránek, počítačové vyhledávací služby; (38) telekomunikace, televizní vysílání, rozhlasové vysílání, digitální vysílání, televizní vysílání prostřednictvím internetu, televizní vysílání zábavných, vzdělávacích, výchovných, soutěžních, diskuzních a informačních pořadů a programů, šíření, výměna nebo získávání zpráv a informací, streaming dat, přenos datových, audio, video a multimediálních souborů, přenos souborů ke stažení a souborů streamovaných přes globální počítačovou síť, poskytování multimediálního obsahu nebo informací prostřednictvím internetu a nebo jiné komunikační sítě, komunikace a přenos dat, zvuku, obrazu, audio a video obsahu prostřednictvím veřejné nebo neveřejné telekomunikační sítě, včetně internetu, pomocí telefonů, mobilních telefonů, telefaxů, satelitů, počítačů, přenos elektronické pošty a přenos on-line dat, poskytování přístupu a připojení k telekomunikačním sítím, provozování veřejné nebo neveřejné telekomunikační sítě, poskytování internetového obsahu, šíření a zpřístupňování elektronických tiskovin, časopisů, periodik, knih prostřednictvím veřejné nebo neveřejné telekomunikační sítě, internetu, shromažďování, zpracovávání a poskytování informačních služeb na internetu, poskytování elektronických nástěnek, poskytování diskuzních a fór a poskytování přístupu k on-line informačním službám a databázím, tisková agentura, vysílání elektronických médií nebo informací prostřednictvím internetu nebo jiných komunikačních sítí, poskytování přístupu k internetovému portálu; (41) elektronické publikování (DTP), služby vzdělávací, služby zábavní, služby sportovní, elektronické publikování knih a časopisů, poskytování on-line publikací, digitální zpracování obrazu, tvorba a šíření audiovizuálních děl,

zábavní a vzdělávací služby on-line, služby elektronické knihovny pro dodávání elektronických informací (včetně archivních informací) ve formě textů, audio a/nebo video informací, nakladatelství a vydavatelství, ediční činnost, publikační činnost, nahrávání nosičů zvukových nebo zvukově-obrazových, internetové a televizní zpravodajství, publicistika, filmová produkce (kromě reklamní), televizní programy (produkce rozhlasových a televizních programů), výroba audiovizuálních programů, pořádání zábavních nebo kulturních nebo vzdělávacích akcí, organizace, provozování a provádění her a soutěží, provozování kina, výstavní činnost v oblasti kultury nebo zábavy; (42) grafický design, průmyslový design, navrhování výrobků, výzkum a vývoj nových výrobků pro druhé (vývoj produktů), návrh (vytváření) a vývoj nástrojů pro průzkum trhu, provozování internetových vyhledávačů, poskytování vyhledávačů pro získávání dat na globální počítačové síti, návrhy, strukturování a programování počítačových programů, počítačového softwaru, webových stránek, multimediálních aplikací, počítačových her, telekomunikačního softwaru, poskytování a programování programového vybavení internetových, intranetových či jiných síťových serverů, serverových stanic a systémů, instalace, zavádění, aktualizace a údržba počítačového softwaru, programování softwaru pro správu databází, programování internetových či intranetových počítačových stránek a nástěnek (webpages a websites) a internetových či intranetových aplikací, včetně jejich instalace, zavádění, aktualizace a údržby, hosting počítačových stránek, webových stránek, mobilních aplikací, hosting počítačových databází, hosting multimediálních a interaktivních aplikací, hosting digitálního obsahu, hosting počítačových dat, souborů, aplikací a informací, konverze počítačových programů a dat, mezi-platfómová konverze digitálního obsahu na jiné formy digitálního obsahu, konverze z fyzických na elektronická média, poskytování softwaru jako služby pro použití v souvislosti s přenosem, streamingem a stahováním dat, hudby, videí a audiovizuálního obsahu, programování multimediálních aplikací, programování počítačových 3D animací, programování interaktivních a grafických programů, služby oblačové počítačové sítě (cloud hosting).

- (511) 9, 16, 35, 38, 41, 42
(540)



Czech ad ID

- (593) Obrazová

- (111) **393832**
(220) 05.05.2022
(320) 05.05.2022
(442) 22.06.2022
(151) 29.09.2022
(730) **Fraitová Alena Ing.**, 94, Mezno, 25786, CZ
(210) O-579018

(510) (16) papír a výrobky z papíru, a to dárkové a dekorativní obaly /krabice a krabičky, dárkové tašky, obálky/, dekorace z papíru, ilustrace na kreslicím kartonu, blahopřání a dárkové karty, kancelářské potřeby; (30) káva, čaj, kakao, cukr, mouka, chléb, pečivo, hořčice, koření; (40) zpracování a úprava materiálu, a to textilu, dýhy, papíru, modelovací hmoty pro vytváření účely /samotvrdnoucí, tvrdnoucí teplem/, přírodních rostlinných materiálů ze samosběru /sušené rostlinné přírodniny/, vše pro výrobu upomínkových předmětů a dekorací.
(511) 16, 30, 40
(540)
(592) Slovní

SLADÍLNA

(540)

(111) **393833**

(220) 09.05.2022

(320) 09.05.2022

(442) 22.06.2022

(151) 29.09.2022

(730) **ABF, a.s.**, Beranových 667, Praha 9, Letňany, 19900, CZ

(210) O-579092

(591) Barevná

(510) (16) tiskoviny všeho druhu, a to noviny, časopisy, brožury, letáky, katalogy, vstupenky, programy, plakáty včetně plakátů velkoplošných; (35) reklamní a propagační činnost, pořádání výstav a veletrhů k reklamním a obchodním účelům, informační činnost v oblasti reklamy a výstav v rámci této třídy, reklama na billboardech, průzkumy a analýzy trhu, to vše v oblasti výstavnictví, v rámci této třídy; (41) výchovná, vzdělávací a zábavní činnost, poskytování a výměna odborných informací v oblasti vzdělávání, pořádání školení, kurzů, konferencí, symposií a přednášek, organizování a pořádání soutěží, výstav ke vzdělávacím, kulturním, výchovným a zábavním účelům, odborné poradenství, vztahující se k organizování vzdělávacích, kulturních, výchovných a zábavních výstav.

(511) 16, 35, 41

(540)



(593) Obrazová

(111) **393834**

(220) 09.05.2022

(320) 09.05.2022

(442) 22.06.2022

(151) 29.09.2022

(730) **Hoang Bich Thuy**, V koutě 986/34, Praha 4, Libuš, 14200, CZ

(740) JUDr. Viet Anh Nguyen, advokátní kancelář, JUDr. Viet Anh Nguyen, Myslíkova 284/32, Praha 2, Nové Město, 12000

(210) O-579095

(591) Barevná

(510) (29) hotová jídla obsahující převážně maso, ryby, vejce, zeleninu a ovoce, instantní potraviny a pikantní svačinky na bázi masa, ryb, vajec, ovoce a zeleniny, jedlé oleje a tuky, maso a masné výrobky, mléčné výrobky a jejich náhražky, polévky a vývary, masové výtažky, ptačí vejce a vaječné výrobky, zpracované ryby a mořské plody, měkkýši neživí, střívkva na uzeniny přírodní a umělá, upravený hmyz a larvy, zpracované ovoce, houby, zelenina, ořechy a luštěniny; (32) nealkoholické nápoje, pivo a nealkoholické pivo, přípravky pro výrobu nápojů; (43) dočasné ubytování, informace o dočasném ubytování, poradenské a rezervační služby, poskytování jídla a nápojů, informační, poradenské a rezervační služby v oblasti poskytování jídla a pití, pronájem nábytku, povlečení, prostírání a vybavení k poskytování jídla a nápojů.

(511) 29, 32, 43



(593) Obrazová

(111) **393835**

(220) 10.05.2022

(320) 10.05.2022

(442) 22.06.2022

(151) 29.09.2022

(730) **Red Castle Hospitality Group a.s.**, Hybernská 1034/5, Praha 1, Nové Město, 11000, CZ

(210) O-579112

(510) (30) káva, čaj, kakao a náhražka kávy; (43) služby zajišťující stravování a nápoje, dočasné ubytování.

(511) 30, 43

(540)

DEER BEANS

(592) Slovní

(111) **393836**

(220) 11.05.2022

(320) 11.05.2022

(442) 22.06.2022

(151) 29.09.2022

(730) **Melior Invest, s.r.o.**, Karmelitská 379/18, Praha 1, Malá Strana, 11800, CZ

(740) JUDr. Tomáš Lejček MBA, Slezská 169/10, Praha 2, Vinohrady, 12000

(210) O-579141

(591) Barevná

(510) (36) investiční poradenství, investiční služby, sjednávání investic, zajišťování finančních investic, správa investic, investiční management, služby finančního poradenství, finanční analýzy, peněžní služby, finanční služby v oblasti pojištění, zprostředkování pojištění, makléřské služby v oblasti nákupu a prodeje cenných papírů, poskytování daňového poradenství (nikoliv účetnictví), úvěrové poradenství a služby zprostředkování úvěrů, služby v oblasti úvěrů a zprostředkování hypoték.

(511) 36

(540)



(593) Obrazová

(111) **393837**

(220) 11.05.2022

(320) 11.05.2022

(442) 22.06.2022

(151) 29.09.2022

(730) **Melior Invest, s.r.o.**, Karmelitská 379/18, Praha 1, Malá Strana, 11800, CZ

(740) JUDr. Tomáš Lejček MBA, Slezská 169/10, Praha 2, Vinohrady, 12000

(210) O-579142

(591) Barevná

(510) (36) investiční poradenství, investiční služby, sjednávání investic, zajišťování finančních investic, správa investic, investiční management, služby finančního poradenství, finanční analýzy, peněžní služby, finanční služby v oblasti pojištění, zprostředkování pojištění, makléřské služby v oblasti nákupu a prodeje cenných papírů, poskytování daňového poradenství (nikoliv účetnictví), úvěrové poradenství a služby zprostředkování úvěrů, služby v oblasti úvěrů a zprostředkování hypoték.

(511) 36

(540)



(593) Obrazová

(111) **393838**

(220) 11.05.2022

(320) 11.05.2022

(442) 22.06.2022

(151) 29.09.2022

(730) **Melior Invest, s.r.o.**, Karmelitská 379/18, Praha 1, Malá Strana, 11800, CZ

(740) JUDr. Tomáš Lejček MBA, Slezská 169/10, Praha 2, Vinohrady, 12000

(210) O-579143

(591) Barevná

(510) (36) investiční poradenství, investiční služby, sjednávání investic, zajišťování finančních investic, správa investic, investiční management, služby finančního poradenství, finanční analýzy, peněžní služby, finanční služby v oblasti pojištění, zprostředkování pojištění, makléřské služby v

oblasti nákupu a prodeje cenných papírů, poskytování daňového poradenství (nikoliv účetnictví), úvěrové poradenství a služby zprostředkování úvěrů, služby v oblasti úvěrů a zprostředkování hypoték.

(511) 36

(540)

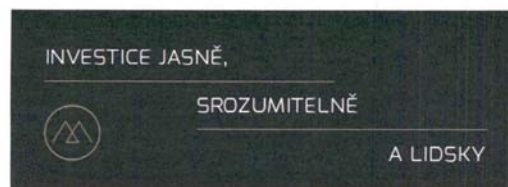

(593) Obrazová

(111) **393839**

(220) 11.05.2022

(320) 11.05.2022

(442) 22.06.2022

(151) 29.09.2022

(730) **Melior Invest, s.r.o.**, Karmelitská 379/18, Praha 1, Malá Strana, 11800, CZ

(740) JUDr. Tomáš Lejček MBA, Slezská 169/10, Praha 2, Vinohrady, 12000

(210) O-579144

(591) Barevná

(510) (36) investiční poradenství, investiční služby, sjednávání investic, zajišťování finančních investic, správa investic, investiční management, služby finančního poradenství, finanční analýzy, peněžní služby, finanční služby v oblasti pojištění, zprostředkování pojištění, makléřské služby v oblasti nákupu a prodeje cenných papírů, poskytování daňového poradenství (nikoliv účetnictví), úvěrové poradenství a služby zprostředkování úvěrů, služby v oblasti úvěrů a zprostředkování hypoték.

(511) 36

(540)



(593) Obrazová

(111) **393840**

(220) 12.05.2022

(320) 12.05.2022

(442) 22.06.2022

(151) 29.09.2022

(730) **MEDAX Systems s.r.o.**, Oběžná 2075/11, Ostrava, Mariánské Hory, 70900, CZ

(210) O-579189

(510) (42) služby v oblasti informačních technologií, vývoj softwaru, programování a implementace softwaru, software (tvorba -), software (aktualizace počítačového -), počítačový software - instalace a údržba.

(511) 42

(540) **smartmedix.net**

(592) Slovní

(111) **393841**

(220) 13.05.2022

(320) 13.05.2022

(442) 22.06.2022

(151) 29.09.2022

(730) **H2 WORLD HEALTH & BEAUTY COMPANY s.r.o.**, Muglinovská 154/73, Ostrava, Muglinov, 71200, CZ

(740) Chytilová & spol., patentová kancelář, s.r.o., Nad spádem 641/20, Praha 4, Podolí, 14700

(210) O-579227

(510) (1) biostimulátory jakožto stimulátory růstu rostlin, chemické produkty pro léčbu chorob rostlin, chemické přípravky pro prevenci patogenních infekcí u rostlin, hnojiva pro domácí rostliny, konzervační přípravky na rostliny, látky ke kontrole růstu vodních rostlin, látky na podporu růstu rostlin, látky na regulaci růstu rostlin, minerální přípravky k použití jako výživové doplňky pro rostliny, přípravky k regulaci růstu rostlin, přípravky na ochranu rostlin před patogeny, přípravky na podporu růstu rostlin, přípravky na posílení rostlin, přípravky na posilování rostlin, přípravky pro výživu rostlin, přírodní a syntetické prostředky podporující růst rostlin, výtažky z mošských řas pro použití jako stimulant růstu u rostlin, výživa pro rostliny, živiny pro rostliny, chemické výrobky k použití při výrobě krmiv pro zvířata, chemická aditiva k použití při výrobě krmiv pro zvířata, enzymy pro použití při výrobě krmiva pro domácí zvířata, chemické přípravky pro použití při chovu hospodářských zvířat, konzervanty do krmiv pro zvířata (chemické), pevný kyslík (k jiným než lékařským účelům), kyslík pro průmyslové použití, směsi ozonu a kyslíku (k jiným než lékařským účelům), výživa pro rostliny, listová výživa, kultivační média, hnojiva a chemické látky pro použití v zemědělství, zahradnictví a lesnictví; (3) antiperspirační výrobky, antiperspiranty a deodoranty, balzámy, jiné než pro léčebné účely, bělicí přípravky k použití v domácnosti, bělicí přípravky [odbarvovače] pro kosmetické účely, čisticí prostředky a vonné přípravky, čisticí prostředky pro domácnost, čisticí prostředky pro vozidla, deodoranty a antiperspiranty, depilační přípravky, depilační prostředky, hygienické přípravky jako toaletní potřeby, hydratační přípravky, funkční kosmetika, fytkosmetické přípravky, kosmetické přípravky, parfumerie, přípravky pro osobní hygienu, kosmetické přípravky pro péči o zvířata, koupelové přípravky (neléčivé), lešticí přípravky, mýdla a gely, líčidla, parfumerie a vonné přípravky, prací prostředky, přípravky do koupele, přípravky na čištění a leštění kůže a obuvi, přípravky na odstraňování ochlupení a holící přípravky, přípravky pro ústní hygienu, přípravky pro péči o vlasy, přípravky pro osobní hygienu a kosmetické přípravky, vonné oleje a aromatické výtažky, vonné přípravky pro domácnost; (5) adstringenty pro lékařské účely, algicidy, antibakteriální gely, antibakteriální, dezinfekční přípravky, antibakteriální přípravky, antivirové přípravky, antitoxiny, antiseptika, antiseptické přípravky pro péči o tělo, antioxidanty, antiparazitika, antioxidanty pro dietetické účely, antioxičádní doplňky, antimikrobiální přípravky pro dermatologické použití, antibiotika, antibiostatické doplňky stravy pro zvířata, baktericidní látky, biocidy, dezinfekční prostředky k veterinárnímu použití, dezinfekční a antiseptické přípravky, deodoranty do automobilů, deodoranty, jiné než pro lidskou potřebu nebo potřebu zvířat, diagnostické přípravky a materiály, farmaceutické přípravky a přírodní léčiva, fungicidy, imunostimulanty, hygienické přípravky a výrobky, herbicidy, germicidy, insekticidy, koupelové přípravky k ošetření zvířat, koupelové přípravky pro léčebné účely, léčebná a dezinfekční mýdla a čisticí přípravky, medikované krmivo pro zvířata, nutraceutika pro zvířata, nutraceutika pro lidi, nutraceutika jako dietní doplňky, nutraceutické přípravky pro terapeutické nebo lékařské účely, nápojové směsi jako dietní doplňky, nápojové směsi v prášku jako doplňky výživy, nápoje upravené pro lékařské účely, nápoje pro kojence, multivitaminové přípravky, minerální vody pro léčebné účely, minerální přípravky a látky pro lékařské použití, minerální potravinové doplňky, minerální doplňky stravy, minerální doplňky krmiva hospodářských zvířat, minerální dietní doplňky pro lidi, mikrobiocidy, obvazy, obvazový materiál a aplikátory léčebných přípravků, potravní doplňky pro zvířata, potravní doplňky a dietetické přípravky, potraviny pro batolata, pevný kyslík k lékařskému použití, pevné plyny k léčebným účelům, peroxid vodíku pro lékařské účely, peroxid vodíku pro léčebné účely, přípravky na dezodoraci

a čištění vzduchu, přípravky proti rostlinným a živočišným škůdcům, veterinární léčiva, vitamínové a minerální doplňky, vitamínové a minerální přípravky, zubní přípravky a výrobky a léčebné zubní pasty, doplňky výživy, kojenecká výživa, nápojové směsi v prášku jako doplňky výživy, výživové doplňky, výživové doplňky do krmiva hospodářských zvířat, výživové doplňky pro veterinářské účely, výživové doplňky ve formě nápojů, výživové nápojové směsi pro použití jako náhražky jídla, dietetické a nutriční přípravky, dietetické doplňky pro sportovce, dietetické látky pro léčebné účely, dietetické nápoje pro léčebné účely, dietetické potraviny pro léčebné účely, potravní doplňky a dietetické přípravky, kyslík pro léčebné účely, kyslíkové koupele, pevný kyslík k lékařskému použití; (7) výdejní stojany na vodík pro čerpací stanice, příslušenství čerpacích stanic, výdejní stojany pro čerpací stanice (palivová výdejní čerpadla); (9) kódované věrnostní karty, software pro správu událostí - event management system SW, software pro platformu pro distribuci hromadných marketingových a transakčních emailů, ai modulů pro inteligentní doručování emailů do schránky uživatele, software pro analytiku výsledků email marketingových kampaní, software pro personalizaci emailového sdělení, software pro správu klientských kontaktů, software pro pokročilou segmentaci odběratelů kampaní, CRM, software pro věrnostní program, software pro notifikace abnormalit (CR, CTR, hloubka návštěvy, BR, ROI), software pro správu dat při organizování eventů, software pro automatizované a ruční rozesílání pozvánek a zpráv, CRM pro správu účastníků setkání, eventů a akcí, elektronické nástroje pro organizátory akcí, software pro analýzu akcí, setkání a eventů (účastníci, ohlasy, zpětná vazba), software pro propagaci akcí, eventů a setkání, marketing, cílený marketing, internetový marketing, event marketing (získávání zákazníků pořádáním akcí), propagace a prezentace eventů prostřednictvím webových stránek eventů, propagace na sociálních sítích, automatizované propagace v síti Internet a sociálních sítích, aplikace ke stažení pro použití s mobilními zařízeními, aplikační software, aplikační software pro služby sociálních sítí přes Internet, audioknihy, audio a video záznamy, databáze (elektronické), elektronické publikace ke stažení, elektronické publikace nahrané na počítačových médiích, elektronické brožury ke stažení, firmware (mikroprogramové vybavení), interaktivní multimediální počítačové programy, interaktivní počítačové systémy, komunikační zařízení, nahraný obsah (počítačové programy, data a informace), obsah médií, platformy počítačového softwaru, počítače a počítačový hardware, počítačová periferní zařízení, počítačové operační systémy, počítačové softwarové aplikace ke stažení, počítačové aplikační software, počítačový aplikační software do mobilních telefonů, počítačové systémy, počítačový software, počítačový software ke zlepšení audiovizuálních schopností multimediálních aplikací, počítačový software pro integraci aplikací a databází, počítačový software pro kontrolu a řízení přístupových aplikací serverů, software pro rezervační systémy, software a aplikace pro mobilní zařízení; (10) antikoncepční prostředky, lékařské a veterinární přístroje a nástroje, materiály a potřeby na šití ran, masážní přístroje, lékařské zobrazovací přístroje, nábytek a lůžkoviny pro lékařské účely, zařízení pro manipulaci s pacienty, oděvy, pokrývky hlavy a obuv, ortézy a podpěry pro lékařské účely, oděvy, pokrývky hlavy a obuv pro zdravotnické pracovníky a pacienty, ortopedické potřeby, pomůcky na krmení a dudlíky, pomůcky pro nedoslýchavé, pomůcky pro umožnění pohyblivosti, potřeby na ochranu sluchu, protetické výrobky a umělé implantáty, sexuální pomůcky, stomatologické přístroje a nástroje, umělé orgány a implantáty, zařízení pro chirurgii a pro ošetřování ran, zařízení pro diagnostiku, vyšetřování a monitorování, zařízení pro fyzioterapii a rehabilitaci, zařízení pro léčbu pohybového aparátu, zařízení pro zubní lékařství, zubní protézy, inhalátory kyslíku pro léčebné účely, koncentrátoři kyslíku pro léčebná použití, inhalátory vodíku; (11) generátory ionizované vody, ionizační komory, přístroje na ionizaci a čištění vzduchu, zvlhčovače, zařízení na úpravu vzduchu, zařízení na filtraci vzduchu, zařízení na filtrování vody, zařízení na ionizaci vzduchu, zařízení na čištění, odsolování a úpravu vody, vzduchové filtry, vybavení k vaření, ohřívání, chlazení a uchovávání potravin a nápojů, vysoušecí zařízení, ventilační zařízení, topná, ventilační a klimatizační zařízení a čisticí zařízení, topná a sušící přístroje pro osobní potřebu, topné, ventilační a klimatizační systémy, topné, ventilační a klimatizační systémy pro vozidla, sterilizační, dezinfekční a dekontaminační zařízení, sanitární zařízení, zařízení pro rozvod vody a hygienická zařízení, sanitární zařízení, zařízení do koupelen a instalační armatury, parní lázně a sauny, ionizační přístroje na úpravu vzduchu, ionizátory vody, filtry pro průmyslové účely a pro použití v domácnosti, dekorační fontány, postřikovače a zavlažovací systémy; (12) automobily na vodíkový pohon, automobily, vzdušné a kosmické dopravní prostředky, vozidla a dopravní prostředky, vodní dopravní prostředky, prostředky na ochranu dopravních prostředků proti odcizení, bezpečnostní a zabezpečovací zařízení a vybavení pro dopravní prostředky, prostředky pro přepravu dětí a nepohyblivých osob, příslušenství a náhradní díly k

těmto výrobkům uvedeným v tomto seznamu ve třídě 12; (16) věrnostní karty z papíru, cvičební sešity, časopisy a jiná periodika, vzdělávací publikace, brožury, fotografie, letáky, plakáty, vizitky, fotoalba a alba pro sběratele, kancelářské potřeby (kromě nábytku), instruktážní příručky pro účely výuky, knihy, korekční a vymazávací pomůcky, lepidla pro kancelářské účely nebo pro použití v domácnosti, papír a lepenka, papírnické zboží a učební pomůcky, příručky (knihy), psací potřeby a razítka, pytle a balicí a obalové materiály a materiály pro skladování z papíru, lepenky nebo z plastů, školní potřeby, tiskoviny, umělecké předměty a figuríny z papíru a lepenky a architektonické modely, vyučovací pomůcky a potřeby, tištěné publikace, vzdělávací publikace, periodické publikace, propagační publikace; (31) jedlé pochoutky pro zvířata, krmiva a potrava pro zvířata, krmné směsi pro zvířata, nápoje pro zvířata, nápoje pro domácí zvířata, krmivo pro domácí zvířata (mazlíčky); (32) voda se zvýšenou výživnou hodnotou, džusy, nápoje na bázi ořechů a sóji, pivo a pivovarnické výrobky, ochucené sycené nápoje, nealkoholické nápoje, přípravky pro výrobu nápojů, vody, voda obohacená o minerály [nápoje], tablety k přípravě šumivých nápojů, soda, smoothies (nealkoholické ovocné koktejly), sirupy do nápojů, nealkoholické nápoje obohacené o vitamíny, nealkoholické nápoje obohacené vitamíny a minerálními solemi, nutričně obohacené nápoje, odalkoholizované nápoje, ovocné šťávy, prášky na přípravu nápojů, přípravky k výrobě nápojů, nápoje pro sportovce, nápoje obsahující vitamíny, mošty, minerální voda; (33) alkoholické nápoje v výjimkou piva, přípravky k výrobě alkoholických nápojů, lihoviny [nápoje], víno, předpřipravené alkoholické nápoje, mošt alkoholizovaný (cidre); (35) organizace a management obchodních motivačních a věrnostních programů, organizace, obsluha a sledování věrnostních programů pro zákazníky, organizace zákaznických věrnostních programů pro komerční, propagační nebo reklamní účely, věrnostní, pobídkové a bonusové programy, věrnostní zákaznické služby ke komerčním, propagačním a/nebo reklamním účelům, správa zákaznických věrnostních, motivačních nebo propagačních programů, řízení věrnostních programů zahrnující slevy nebo pobídky, podpora prodeje prostřednictvím zákaznických věrnostních programů, organizace, provozování a kontrola prodeje a propagačních motivačních programů, vedení motivačních programů pro zaměstnance, analýza reakcí zákazníků, event marketing (získávání zákazníků pořádáním akcí), obchodní informace a poradenství pro zákazníky (zákaznická poradna), poskytování informací zákazníkům o výrobku, poskytování zákaznických informací o produktech prostřednictvím Internetu, služby zákaznického klubu pro komerční, propagační a/nebo reklamní účely, obchodní asistence týkající se franchisingu, obchodně reklamní služby týkající se franchisingu, obchodní poradenské služby, týkající se franchisingu, poradenství v oblasti obchodního managementu vztahující se k franchisingu, administrativní podpora a zpracování dat [služby], analýza reakce na reklamu a výzkumu trhu, maloobchodní prodej nealkoholických nápojů, maloobchodní prodej chemikálií pro použití v zemědělství, maloobchodní prodej chemikálií pro použití v zahradnictví, maloobchodní prodej čajů, maloobchodní prodej výrobků obsahujících molekulární vodík, maloobchodní prodej farmak a veterinárních přípravků, maloobchodní prodej sanitárních přípravků, maloobchodní prodej léčebných a dietetických přípravků, maloobchodní prodej čistících prostředků a potřeb, maloobchodní prodej kosmetiky a parfumerie, maloobchodní prodej generátorů vodíku a/nebo kyslíku, maloobchodní prodej ionizátorů, maloobchodní prodej zařízení pro vaření, chlazení, ohřívání, mražení, úpravu vody, úpravu ovzduší, maloobchodní nebo velkoobchodní služby pro farmaceutické, veterinární a sanitární přípravky a lékařské potřeby, konzultační a poradenské služby a pomoc v oblasti reklamní, marketingové a propagační činnosti, maloobchodní prodej krmiva pro zvířata, maloobchodní prodej lékařských přístrojů, maloobchodní prodej potravy (pro zvířata), maloobchodní prodej předmětů sloužících k hygieně lidí, maloobchodní prodej předmětů sloužících k úpravě vzhledu zvířat, maloobchodní prodej předmětů sloužících k hygieně zvířat, maloobchodní prodej přípravků na výrobu nápojů, maloobchodní prodej přípravků pro péči o zvířata, maloobchodní prodej přístrojů sloužících opalování, maloobchodní prodej veterinárních přípravků, maloobchodní prodej výživových doplňků, maloobchodní prodej zařízení pro fyzikální terapii, maloobchodní služby týkající se nealkoholických a alkoholických nápojů poskytované prostřednictvím celosvětových počítačových sítí, maloobchodní prodej alkoholických a nealkoholických nápojů, maloobchodní služby týkající se potravin poskytované prostřednictvím katalogů, maloobchodní služby týkající se potravin poskytované prostřednictvím celosvětových počítačových sítí, maloobchodní služby v oblasti potravin, maloobchodní služby v oblasti vlasových přípravků, maloobchodní služby v oblasti vonných přípravků, maloobchodní zásilkové služby týkající se nealkoholických a alkoholických nápojů, maloobchodní zásilkové služby týkající se potravin, management a konzultace v oblasti

obchodních postupů, management lidských zdrojů, marketing, merchandising, obchodní poradenské služby ohledně zakládání franšiz, obchodní poradenské služby, obchodní konzultační a poradenské služby, obchodní informace a poradenství pro spotřebitele při výběru výrobků a služeb, obchodní analýzy, informační služby a průzkumy trhu, plánování marketingových strategií, plánování a vedení obchodních trhů, výstav a prezentací k ekonomickým a reklamním účelům, organizace a řízení prezentací výrobků, pomoc v obchodní a podnikatelské činnosti, management a administrativní služby, poradenské služby vztahující se k propagační prodeje, prezentace výrobků v komunikačních médiích pro účely maloobchodu, reklamní, marketingové a propagační služby, rozšiřování reklamních marketingových a propagačních materiálů, služby předvádění výrobků a vystavování zboží, služby obchodních výstav a veletrhů, služby vztahů s veřejností (public relations), správa věrnostních programů na základě nákupních kuponů, účetnictví, vedení účetních knih a revize účtů (audity), velkoobchodní prodej chemikálií pro použití v zemědělství, velkoobchodní prodej chemikálií pro použití v zahradnictví, velkoobchodní prodej přípravků, velkoobchodní prodej dietetických přípravků, velkoobchodní prodej výživových doplňků, velkoobchodní prodej vonných přípravků, velkoobchodní prodej veterinárních přípravků a výrobků, velkoobchodní prodej potravy (pro zvířata), velkoobchodní prodej nealkoholických a alkoholických nápojů, velkoobchodní prodej krmiva pro zvířata, velkoobchodní prodej kosmetiky a parfumerie, velkoobchodní prodej generátorů vodíku a/nebo kyslíku, velkoobchodní prodej ionizátorů, zpracování, systematizace a správa dat, administrativní zpracování nákupních objednávek v rámci služeb poskytovaných zásilkovými společnostmi, maloobchodní služby zásilkového prodeje zaměřené na kosmetické přípravky, předváděcí akce a výstavy, pořádání předváděcích akcí pro obchodní účely, marketing, cílený marketing, internetový marketing, event marketing (získávání zákazníků pořádáním akcí), propagace a prezentace eventů prostřednictvím webových stránek eventů, propagace na sociálních sítích, automatizované propagace v síti internet a sociálních sítích, on-line služba pro marketing obchodních sítí a franšiz zajišťující dodržování korporátní identity, pravidel franchizy, optimalizaci marketingu sítě, zjednodušení práce uživateli pomocí aplikací podpory pro interní procesy a efektivitu na základě reportingu, správ dat pro obchodní sítě, on-line platforma pro propojování obchodních kontaktů, zprostředkování obchodních kontaktů a provádění obchodních operací, podpora prodeje pro druhé se zaměřením na výrobky na energii všeho druhu, analýza nákladů v oblasti spotřeby energií, příprava odečtů spotřeby energií, fakturace, správa a zpracování elektronických faktur, vyhotovování hospodářských prognóz, srovnávání cen, obchodní informace a rady pro spotřebitele [poradna pro spotřebitele], správa účtů zákazníků, sběr a systematické uspořádání dat, administrativní a komerční informace a poradenství v oboru energie, obchodní poradenství a informace v oblasti spotřeby energie, obchodní poradenství a informace zaměřené na výrobu, dodávání, spotřebu elektrické energie a plynu, obchodní oceňování spotřeby energie, obchodní konzultační služby po telefonu, obchodní informace a poradenství zaměřené na tarifní simulaci a odhady spotřeby energií, obchodní poradenství pro nákup a výběr elektrických přístrojů vybraných podle kritérií souvisejících s jejich technickou kvalitou, cenou a energetickou náročností, obchodní analýzy pro předvýběr výrobků pro druhé a obchodní poradenství při výběru energetických, elektrických a průmyslových vybavení, která mohou odpovídat platným normám a nařízením, obchodní poradenství a obchodní informace zaměřené na cenu elektrických přístrojů a jejich fungování, obchodní poradenství a obchodní informace zaměřené na ceny energií a elektřiny, obchodní poradenství a obchodní informace při výběru odborníků pro provedení opravářských prací, obchodní poradenství a obchodní informace při výběru instalátéra energetických zařízení, obchodní poradenství a obchodní informace zaměřené na izolace a bydlení, obchodní poradenství zaměřené na daňové odpisy a výhody a úspory a daňové úvěry ve prospěch úspor energií, velkoobchodní nebo maloobchodní prodej elektřiny, plynu, a/nebo fotovoltaických panelů, nákup a prodej plynu a elektřiny na velkoobchodním trhu, nákup elektřiny z fotovoltaických panelů, nákup elektřiny pocházející ze zařízení pro využívání obnovitelných zdrojů energií, prodej plynu a elektřiny v dražbách, obchodní oceňování zaměřené na plyn a elektřinu, zásobování druhých plynem a elektřinou, rozpočtové oceňování prací na úsporu energie, maloobchodní prodej elektřiny a plynu; (39) balení a skladování zboží, dárkové balení, distribuční služby, dodávka zboží, dodávka zboží zásilkového obchodu, doprava a doručování zboží; (40) zakázková výroba léků, lékařských výrobků, dietních potravin a potravních doplňků pro druhé, zpracování biofarmaceutických, farmaceutických, kosmetických, chemických materiálů, zpracování léčivých nebo kosmetických materiálů, zpracování biofarmaceutických,

farmaceutických, kosmetických nebo chemických materiálů pro druhé, zpracování surovin pro výrobu farmaceutických, kosmetických, průmyslových výrobků nebo výrobků pro domácnost, zpracování výrobků pro účely výroby farmaceutických, kosmetických, průmyslových výrobků nebo výrobků pro domácnost, přeměna chemických výrobků, zpracování chemických a petrochemických výrobků, zakázková výroba farmaceutických, kosmetických, průmyslových výrobků, výrobků pro domácnost, pečujících výrobků, kosmetických přípravků a líčidel, výroba léčiv na zakázku, výroba farmaceutických nebo parafarmaceutických výrobků v galenických formách všeho druhu, zakázková výroba farmaceutických účinných látek, zpracování farmaceutických účinných látek pro účely výroby léků, zakázková výroba léků na bázi farmaceutických účinných látek, výroba elektrické energie z obnovitelných zdrojů, výroba (generování) elektřiny, pronájem zařízení pro výrobu energie, konzultační služby vztahující se ke generování elektrické energie; (41) školení o výživě (ne lékařské), poskytování vzdělávacích kurzů vztahujících se k výživě, poskytování výuky v oblasti výživy, vzdělávací služby v oblasti výživy, vedení školicích on-line kurzů zaměřených na výživu, pořádání vzdělávacích služeb vztahujících se k dietám, výuka dietetiky, publikování novin pro zákazníky na Internetu, vzdělávací kurzy vztahující se ke službám zákazníků, vzdělávací služby týkající se spokojenosti zákazníků, školení v oblasti prodeje, vzdělávací služby zaměřené na školení v oblasti prodeje, praktické cvičení (předvádění), praktický výcvik [předvádění], předváděcí akce (pro účely výuky), školicí, vzdělávací a konzultační činnost, vydavatelská a nakladatelská činnost, publikační činnost, organizování a vedení konferencí, kongresů, seminářů, školení, odborných stáží, organizování kulturních nebo vzdělávacích akcí, pořádání pracovních setkání, provádění odborných a speciálních zkoušek v rámci výuky, sportovní aktivity, organizování zábavných akcí, rezervací systém pro zábavní, kulturní, vzdělávací a školicí akce, organizování konferencí, výstav a soutěží, překladatelské a tlumočnické služby, provozování vzdělávacích zařízení, publikování a vydávání tiskovin, on-line publikování, služby vydavatelství (včetně vydávání elektronických publikací), organizování a vedení kolokvií, konferencí, kongresů, symposií, výukových a motivačních programů, seminářů, školení, kurzů, workshopů, teambuildingové služby v rámci této třídy, outdoorové kurzy, přednášky a studijní akce, instruktážní a výchovný výcvik, lektorská činnost, výuka a rekvalifikační kurzy, manažerské kurzy, praktické cvičení a trénink, tréninkové a vzdělávací programy, tvorba televizních nebo rozhlasových pořadů nebo programů, nakladatelská a vydavatelská, ediční činnost, publikační činnost, nahrávání nosičů zvukových nebo obrazově zvukových, půjčování nahraných zvukových a zvukově obrazových záznamů, výroba, tvorba a šíření audiovizuálních děl, TV produkce, filmová produkce, televizní výroba programů, tvorba programů, tvorba a výroba televizních a audiovizuálních programů, zprostředkování v oblasti kultury, výchovy, zábavy a sportu; (42) vědecké a technologické služby a související výzkum a projektování, průmyslová analýza, průmyslový výzkum a průmyslový návrh, služby kontroly kvality a ověřování, navrhování a vývoj počítačového hardwaru a softwaru, registrace léků v rámci této třídy, výzkum a vývoj v oblasti zdravotních věd a farmakologie, vývoj farmaceutických přípravků a léčiv, klinický výzkum léčivých výrobků, výzkum v oboru léčiv, klinický výzkum v oblasti lékařství a farmakologie, výzkum a vývoj v oblasti kosmetiky, výzkum a vývoj v oblasti dietetiky a nutraceutiky, veterinární laboratorní služby; (44) alternativní medicína, aromaterapie, bylinkářství, chiropraxe, estetické služby, farmaceutické služby, farmaceutické poradenství, fyzioterapie, genetické poradenství, hodnocení kontroly hmotnosti, holistická psychoterapie, hubení plevele, hubení škůdců pro zemědělství a zahradnictví a lesnictví a poskytování informací vztahujících se k nim, hydroterapie, hygienická a kosmetická péče, hygienická a kosmetická péče o zvířata, konzultační služby týkající se lékařské zdravotní péče, konzultační služby týkající se kosmetické péče, konzultační služby týkající se výživy, konzultační služby týkající se péče o zdraví, lázeňské služby, lékařská analýza, lékařská vyšetření, lékařské informace, lékařské služby, paliativní péče, odborné poradenství se zaměřením na zdraví, poradenství ve vztahu k používání nechemického ošetřování pro udržitelné zemědělství a zahradnictví, poskytování informací o potravinových doplňcích a výživě, pronájem vybavení k péči o osobní hygienu a krásu, pronájem zařízení k péči o lidské zdraví, psychoterapie, salóny krásy, sanatoria, sauny, služby péče o zdraví zvířat, služby péče o vzhled a čistotu zvířat, služby péče o hygienu a krásu, služby péče o duševní zdraví, služby zdravotní péče, služby zubního lékařství, solária, zahradnické služby a služby zahradní architektury, turecké lázně, terapeutické služby, telemedicína, zemědělské služby, služby akvakultury, zahradnické a lesnické služby, konzultační služby týkající se výživy, odborné poradenství v oblasti výživy, poradenství v oblasti diety a výživy, poradenství vztahující se k výživě zvířat, poradenství v oblasti výživy, služby kyslíkového baru,

dietetické služby, dietetické konzultační služby (lékařské), plánování a kontrola diet, služby poskytované dietetikem, zotavovny, péče o hygienu a krásu zvířat, služby v oblasti poskytování lékařských informací, poskytování lékařských informací za pomoci webových stránek, digitálních médií a databází, konzultační služby v oboru léčiv, poskytování informací týkajících se dietních a výživových doplňků, zdravotní poradenství, poradenství v oblasti stravování, farmaceutické poradenství a poradenské služby v souvislosti se zjišťováním individuální farmaceutické a kosmetické potřeby, příprava receptů lékárníky, příprava a výdej léků, lékařské analýzy, výroba léků, informační služby v oblasti veterinárního farmaceutického průmyslu, veterinární nemocnice, veterinární služby, veterinární stomatologie, služby v oblasti veterinární chirurgie.

(511) 1, 3, 5, 7, 9, 10, 11, 12, 16, 31, 32, 33, 35, 39, 40, 41, 42, 44

(540)

H2 BUS

(592) Slovní

(111) 393842

(220) 13.05.2022

(320) 13.05.2022

(442) 22.06.2022

(151) 29.09.2022

(730) H2 WORLD HEALTH & BEAUTY COMPANY s.r.o., Muglinovská 154/73, Ostrava, Muglinov, 71200, CZ

(740) Chytilová & spol., patentová kancelář, s.r.o., Nad spádem 641/20, Praha 4, Podolí, 14700

(210) O-579228

(591) Barevná

(510) (1) biostimulátory jakožto stimulatory růstu rostlin, chemické produkty pro léčbu chorob rostlin, chemické přípravky pro prevenci patogenních infekcí u rostlin, hnojiva pro domácí rostliny, konzervační přípravky na rostliny, látky ke kontrole růstu vodních rostlin, látky na podporu růstu rostlin, látky na regulaci růstu rostlin, minerální přípravky k použití jako výživové doplňky pro rostliny, přípravky k regulaci růstu rostlin, přípravky na ochranu rostlin před patogeny, přípravky na podporu růstu rostlin, přípravky na posílení rostlin, přípravky na posilňování rostlin, přípravky pro výživu rostlin, přírodní a syntetické prostředky podporující růst rostlin, výtažky z mořských řas pro použití jako stimulant růstu u rostlin, výživa pro rostliny, živiny pro rostliny, chemické výrobky k použití při výrobě krmiv pro zvířata, chemická aditiva k použití při výrobě krmiv pro zvířata, enzymy pro použití při výrobě krmiva pro domácí zvířata, chemické přípravky pro použití při chovu hospodářských zvířat, konzervanty do krmiv pro zvířata (chemické), pevný kyslík (k jiným než lékařským účelům), kyslík pro průmyslové použití, směsi ozonu a kyslíku (k jiným než lékařským účelům), výživa pro rostliny, listová výživa, kultivační média, hnojiva a chemické látky pro použití v zemědělství, zahradnictví a lesnictví; (3) antiperspirační výrobky, antiperspiranty a deodoranty, balzámy, jiné než pro léčebné účely, bělicí přípravky k použití v domácnosti, bělicí přípravky [odbarvovače] pro kosmetické účely, čisticí prostředky a vonné přípravky, čisticí prostředky pro domácnost, čisticí prostředky pro vozidla, deodoranty a antiperspiranty, depilační přípravky, depilační prostředky, hygienické přípravky jako toaletní potřeby, hydratační přípravky, funkční kosmetika, fytokosmetické přípravky, kosmetické přípravky, parfumerie, přípravky pro osobní hygienu, kosmetické přípravky pro péči o zvířata, koupelové přípravky (neléčivé), lešticí přípravky, mýdla a gely, líčidla, parfumerie a vonné přípravky, prací prostředky, přípravky do koupele, přípravky na čištění a leštění kůže a obuvi, přípravky na odstraňování ochlupení a holicí přípravky, přípravky pro ústní hygienu, přípravky pro péči o vlasy, přípravky pro osobní hygienu a kosmetické přípravky, vonné oleje a aromatické výtažky, vonné přípravky pro domácnost; (5) adstringenty pro lékařské účely, algicidy, antibakteriální gely, antibakteriální, dezinfekční přípravky, antibakteriální přípravky, antivirové přípravky, antitoxiny, antiseptika, antiseptické přípravky pro péči o tělo, antioxidanty, antimikrobiální přípravky pro dietetické účely, antioxidační doplňky, antimikrobiální přípravky pro dermatologické použití, antibiotika, antibiotické doplňky stravy pro zvířata, baktericidní látky, biocidy, dezinfekční prostředky k veterinárnímu použití, dezinfekční a antiseptické přípravky, deodoranty do automobilů, deodoranty, jiné než pro lidskou potřebu nebo potřebu zvířat, diagnostické přípravky a materiály, farmaceutické přípravky a přírodní léčiva, fungicidy, imunostimulanty, hygienické přípravky a výrobky, herbicidy, germicidy, insekticidy, koupelové přípravky k ošetření zvířat, koupelové přípravky pro léčebné účely, léčebná a dezinfekční mýdla a čisticí přípravky, medikované krmivo pro zvířata, nutraceutika pro zvířata, nutraceutika pro lidi, nutraceutika jako dietní doplňky, nutraceutické přípravky pro terapeutické nebo lékařské

účely, nápojové směsi jako dietní doplňky, nápojové směsi v prášku jako doplňky výživy, nápoje upravené pro lékařské účely, nápoje pro kojence, multivitaminové přípravky, minerální vody pro léčebné účely, minerální přípravky a látky pro lékařské použití, minerální potravinové doplňky, minerální doplňky stravy, minerální doplňky krmiva hospodářských zvířat, minerální dietní doplňky pro lidi, mikrobicidy, obvazy, obvazový materiál a aplikátory léčebných přípravků, potravní doplňky pro zvířata, potravní doplňky a dietetické přípravky, potraviny pro batolata, pevný kyslík k lékařskému použití, pevné plyny k léčebným účelům, peroxid vodíku pro lékařské účely, peroxid vodíku pro léčebné účely, přípravky na dezodoraci a čištění vzduchu, přípravky proti rostlinným a živočišným škůdcům, veterinární léčiva, vitamínové a minerální doplňky, vitamínové a minerální přípravky, zubní přípravky a výrobky a léčebné zubní pasty, doplňky výživy, kojenecká výživa, nápojové směsi v prášku jako doplňky výživy, výživové doplňky, výživové doplňky do krmiva hospodářských zvířat, výživové doplňky pro veterinářské účely, výživové doplňky ve formě nápojů, výživové nápojové směsi pro použití jako náhražky jídla, dietetické a nutriční přípravky, dietetické doplňky pro sportovce, dietetické látky pro léčebné účely, dietetické nápoje pro léčebné účely, dietetické potraviny pro léčebné účely, potravní doplňky a dietetické přípravky, kyslík pro léčebné účely, kyslíkové koupele, pevný kyslík k lékařskému použití; (7) výdejní stojany na vodík pro čerpací stanice, příslušenství čerpacích stanic, výdejní stojany pro čerpací stanice (palivová výdejní čerpadla); (9) kódované věrnostní karty, software pro správu událostí - event management system SW, software pro platformu pro distribuci hromadných marketingových a transakčních emailů, ai modulů pro inteligentní doručování emailů do schránky uživatele, software pro analitiku výsledků email marketingových kampaní, software pro personalizaci emailového sdělení, software pro správu klientských kontaktů, software pro pokročilou segmentaci odběratelů kampaní, CRM, software pro věrnostní program, software pro notifikace abnormalit (CR, CTR, hloubka návštěvy, BR, ROI), software pro správu dat při organizování eventů, software pro automatizované a ruční rozesílání pozvánek a zpráv, CRM pro správu účastníků setkání, eventů a akcí, elektronické nástroje pro organizátory akcí, software pro analýzu akcí, setkání a eventů (účastníci, ohlasy, zpětná vazba), software pro propagaci akcí, eventů a setkání, marketing, cílený marketing, internetový marketing, event marketing (získávání zákazníků pořádáním akcí), propagace a prezentace eventů prostřednictvím webových stránek eventů, propagace na sociálních sítích, automatizované propagace v síti Internet a sociálních sítích, aplikace ke stažení pro použití s mobilními zařízeními, aplikační software, aplikační software pro služby sociálních sítí přes Internet, audioknihy, audio a video záznamy, databáze (elektronické), elektronické publikace ke stažení, elektronické publikace nahrané na počítačových médiích, elektronické brožury ke stažení, firmware (mikroprogramové vybavení), interaktivní multimediální počítačové programy, interaktivní počítačové systémy, komunikační zařízení, nahraný obsah (počítačové programy, data a informace), obsah médií, platformy počítačového softwaru, počítače a počítačové hardware, počítačová periferní zařízení, počítačové operační systémy, počítačové softwarové aplikace ke stažení, počítačový aplikační software, počítačový aplikační software do mobilních telefonů, počítačové systémy, počítačový software, počítačový software ke zlepšení audiovizuálních schopností multimediálních aplikací, počítačový software pro integraci aplikací a databází, počítačový software pro kontrolu a řízení přístupových aplikací serverů, software pro rezervační systémy, software a aplikace pro mobilní zařízení; (10) antikoncepční prostředky, lékařské a veterinární přístroje a nástroje, materiály a potřeby na šití ran, masážní přístroje, lékařské zobrazovací přístroje, nábytek a lůžkoviny pro lékařské účely, zařízení pro manipulaci s pacienty, oděvy, pokrývky hlavy a obuv, ortézy a podpěry pro lékařské účely, oděvy, pokrývky hlavy a obuv pro zdravotnické pracovníky a pacienty, ortopedické potřeby, pomůcky na krmení a dudlíky, pomůcky pro nedoslýchavé, pomůcky pro umešněnou pohyblivost, potřeby na ochranu sluchu, protetické výrobky a umělé orgány a implantáty, zařízení pro chirurgii a pro ošetřování ran, zařízení pro diagnostiku, vyšetřování a monitorování, zařízení pro fyzioterapii a rehabilitaci, zařízení pro léčbu pohybového aparátu, zařízení pro zubní lékařství, zubní protézy, inhalátory kyslíku pro léčebné účely, koncentrátory kyslíku pro léčebná použití, inhalátory vodíku; (11) generátory ionizované vody, ionizační komory, přístroje na ionizaci a čištění vzduchu, zvlhčovače, zařízení na úpravu vzduchu, zařízení na filtraci vzduchu, zařízení na filtrování vody, zařízení na ionizaci vzduchu, zařízení na čištění, odsolování a úpravu vody, vzduchové filtry, vybavení k vaření, ohřívání, chlazení a uchovávání potravin a nápojů, vysoušecí zařízení, ventilační zařízení, topná, ventilační a klimatizační zařízení a čistící zařízení, topné a sušící přístroje pro osobní potřebu, topné, ventilační a klimatizační systémy, topné, ventilační a klimatizační systémy pro vozidla, sterilizační,

dezinfekční a dekontaminační zařízení, sanitární zařízení, zařízení pro rozvod vody a hygienická zařízení, sanitární zařízení, zařízení do koupelen a instalační armatury, parní lázně a sauny, ionizační přístroje na úpravu vzduchu, ionizátory vody, filtry pro průmyslové účely a pro použití v domácnosti, dekorační fontány, postřikovače a zavlažovací systémy; (12) automobily na vodíkový pohon, automobily, vzdušné a kosmické dopravní prostředky, vozidla a dopravní prostředky, vodní dopravní prostředky, prostředky na ochranu dopravních prostředků proti odcizení, bezpečnostní a zabezpečovací zařízení a vybavení pro dopravní prostředky, prostředky pro přepravu dětí a nepohyblivých osob, příslušenství a náhradní díly k těmto výrobkům uvedeným v tomto seznamu ve třídě 12; (16) věrnostní karty z papíru, cvičební sešity, časopisy a jiná periodika, vzdělávací publikace, brožury, fotografie, letáky, plakáty, vizitky, fotoalba a alba pro sběratele, kancelářské potřeby (kromě nábytku), instruktážní příručky pro účely výuky, knihy, korekční a vymazávací pomůcky, lepidla pro kancelářské účely nebo pro použití v domácnosti, papír a lepenka, papírnické zboží a učební pomůcky, příručky (knihy), psací potřeby a razítka, pytle a balicí a obalové materiály a materiály pro skladování z papíru, lepenky nebo z plastů, školní potřeby, tiskoviny, umělecké předměty a figuríny z papíru a lepenky a architektonické modely, vyučovací pomůcky a potřeby, tištěné publikace, vzdělávací publikace, periodické publikace, propagační publikace; (31) jedlé pochoutky pro zvířata, krmiva a potrava pro zvířata, krmné směsi pro zvířata, nápoje pro zvířata, nápoje pro domácí zvířata, krmivo pro domácí zvířata (mazlíčky); (32) voda se zvýšenou výživnou hodnotou, džusy, nápoje na bázi ořechů a sóji, pivo a pivovarnické výrobky, ochucené sycené nápoje, nealkoholické nápoje, přípravky pro výrobu nápojů, vody, voda obohacená o minerály [nápoje], tablety k přípravě šumivých nápojů, soda, smoothies (nealkoholické ovocné koktejly), sirupy do nápojů, nealkoholické nápoje obohacené o vitamíny, nealkoholické nápoje obohacené vitamíny a minerálními solemi, nutričně obohacené nápoje, odalkoholizované nápoje, ovocné šťávy, nášky na přípravu nápojů, přípravky k výrobě nápojů, nápoje pro sportovce, nápoje obsahující vitamíny, mošty, minerální voda; (33) alkoholické nápoje v výjimkou piva, přípravky k výrobě alkoholických nápojů, lihoviny [nápoje], víno, předpřipravené alkoholické nápoje, mošt alkoholizovaný (cidre); (35) organizace a management obchodních motivačních a věrnostních programů, organizace, obsluha a sledování věrnostních programů pro zákazníky, organizace zákaznických věrnostních programů pro komerční, propagační nebo reklamní účely, věrnostní, pobídkové a bonusové programy, věrnostní zákaznické služby ke komerčním, propagačním a/nebo reklamním účelům, správa zákaznických věrnostních, motivačních nebo propagačních programů, řízení věrnostních programů zahrnující slevy nebo pobídky, podpora prodeje prostřednictvím zákaznických věrnostních programů, organizace, provozování a kontrola prodeje a propagačních motivačních programů, vedení motivačních programů pro zaměstnance, analýza reakcí zákazníků, event marketing (získávání zákazníků pořádáním akcí), obchodní informace a poradenství pro zákazníky (zákaznická poradna), poskytování informací zákazníkům o výrobku, poskytování zákaznických informací o produktech prostřednictvím Internetu, služby zákaznického klubu pro komerční, propagační a/nebo reklamní účely, obchodní asistence týkající se franchisingu, obchodně reklamní služby týkající se franchisingu, obchodní poradenské služby, týkající se franchisingu, poradenství v oblasti obchodního managementu vztahující se k franchisingu, administrativní podpora a zpracování dat [služby], analýza reakce na reklamu a výzkumu trhu, maloobchodní prodej nealkoholických nápojů, maloobchodní prodej chemikálií pro použití v zemědělství, maloobchodní prodej chemikálií pro použití v zahradnictví, maloobchodní prodej čajů, maloobchodní prodej výrobků obsahujících molekulární vodík, maloobchodní prodej farmak a veterinárních přípravků, maloobchodní prodej sanitárních přípravků, maloobchodní prodej léčebných a dietetických přípravků, maloobchodní prodej čistících prostředků a potřeb, maloobchodní prodej kosmetiky a parfumerie, maloobchodní prodej generátorů vodíku a/nebo kyslíku, maloobchodní prodej ionizátorů, maloobchodní prodej zařízení pro vaření, chlazení, ohřívání, mražení, úpravu vody, úpravu ovzduší, maloobchodní nebo velkoobchodní služby pro farmaceutické, veterinární a sanitární přípravky a lékařské potřeby, konzultační a poradenské služby a pomoc v oblasti reklamní, marketingové a propagační činnosti, maloobchodní prodej krmiva pro zvířata, maloobchodní prodej lékařských přístrojů, maloobchodní prodej potravy (pro zvířata), maloobchodní prodej předmětů sloužících k hygieně lidí, maloobchodní prodej předmětů sloužících k úpravě vzhledu zvířat, maloobchodní prodej předmětů sloužících k hygieně zvířat, maloobchodní prodej přípravků na výrobu nápojů, maloobchodní prodej přípravků pro péči o zvířata, maloobchodní prodej přístrojů sloužících opalování, maloobchodní prodej veterinárních přípravků, maloobchodní prodej výživových doplňků, maloobchodní prodej zařízení pro fyzikální terapii,

maloobchodní služby týkající se nealkoholických a alkoholických nápojů poskytované prostřednictvím celosvětových počítačových sítí, maloobchodní prodej alkoholických a nealkoholických nápojů, maloobchodní služby týkající se potravin poskytované prostřednictvím katalogů, maloobchodní služby týkající se potravin poskytované prostřednictvím celosvětových počítačových sítí, maloobchodní služby v oblasti potravin, maloobchodní služby v oblasti vlasových přípravků, maloobchodní služby v oblasti vonných přípravků, maloobchodní zásilkové služby týkající se nealkoholických a alkoholických nápojů, maloobchodní zásilkové služby týkající se potravin, management a konzultace v oblasti obchodních postupů, management lidských zdrojů, marketing, merchandising, obchodní poradenské služby ohledně zakládání franšiz, obchodní poradenské služby, obchodní konzultační a poradenské služby, obchodní informace a poradenství pro spotřebitele při výběru výrobků a služeb, obchodní analýzy, informační služby a průzkumy trhu, plánování marketingových strategií, plánování a vedení obchodních trhů, výstav a prezentací k ekonomickým a reklamním účelům, organizace a řízení prezentací výrobků, pomoc v obchodní a podnikatelské činnosti, management a administrativní služby, poradenské služby vztahující se k propagaci prodeje, prezentace výrobků v komunikačních médiích pro účely maloobchodu, reklamní, marketingové a propagační služby, rozšiřování reklamních marketingových a propagačních materiálů, služby předvádění výrobků a vystavování zboží, služby obchodních výstav a veletrhů, služby vztahů s veřejností (public relations), správa věrnostních programů na základě nákupních kuponů, účetnictví, vedení účetních knih a revize účtů (audity), velkoobchodní prodej chemikálií pro použití v zemědělství, velkoobchodní prodej chemikálií pro použití v zahradnictví, velkoobchodní prodej chemikálií pro použití v lesnictví, velkoobchodní prodej čistících přípravků, velkoobchodní prodej dietetických přípravků, velkoobchodní prodej výživových doplňků, velkoobchodní prodej vonných přípravků, velkoobchodní prodej veterinárních přípravků a výrobků, velkoobchodní prodej potravy (pro zvířata), velkoobchodní prodej nealkoholických a alkoholických nápojů, velkoobchodní prodej krmiva pro zvířata, velkoobchodní prodej kosmetiky a parfumerie, velkoobchodní prodej generátorů vodíku a/nebo kyslíku, velkoobchodní prodej ionizátorů, zpracování, systematizace a správa dat, administrativní zpracování nákupních objednávek v rámci služeb poskytovaných zásilkovými společnostmi, maloobchodní služby zásilkového prodeje zaměřené na kosmetické přípravky, předváděcí akce a výstavy, pořádání předváděcích akcí pro obchodní účely, marketing, cílený marketing, internetový marketing, event marketing (získávání zákazníků pořádáním akcí), propagace a prezentace eventů prostřednictvím webových stránek eventů, propagace na sociálních sítích, automatizované propagace v síti internet a sociálních sítích, on-line služba pro marketing obchodních sítí a franšiz zajišťující dodržování korporátní identity, pravidel franchizy, optimalizaci marketingu sítě, zjednodušení práce uživatelům pomocí aplikační podpory pro interní procesy a efektivitu na základě reportingu, správ dat pro obchodní sítě, on-line platforma pro propojování obchodních kontaktů, zprostředkování obchodních kontaktů a provádění obchodních operací, podpora prodeje pro druhé se zaměřením na výrobky na energii všeho druhu, analýza nákladů v oblasti spotřeby energií, příprava odečtů spotřeby energií, fakturace, správa a zpracování elektronických faktur, vyhotovování hospodářských prognóz, srovnávání cen, obchodní informace a rady pro spotřebitele [poradna pro spotřebitele], správa účtů zákazníků, sběr a systematické uspořádání dat, administrativní a komerční informace a poradenství v oboru energie, obchodní poradenství a informace v oblasti spotřeby energie, obchodní poradenství a informace zaměřené na výrobu, dodávání, spotřebu elektrické energie a plynu, obchodní oceňování spotřeby energie, obchodní konzultační služby po telefonu, obchodní informace a poradenství zaměřené na tarifní simulaci a odhady spotřeby energií, obchodní poradenství pro nákup a výběr elektrických přístrojů vybraných podle kritérií souvisejících s jejich technickou kvalitou, cenou a energetickou náročností, obchodní analýzy pro předvýběr výrobků pro druhé a obchodní poradenství při výběru energetických, elektrických a průmyslových vybavení, která mohou odpovídat platným normám a nařízením, obchodní poradenství a obchodní informace zaměřené na cenu elektrických přístrojů a jejich fungování, obchodní poradenství a obchodní informace zaměřené na ceny energií a elektřiny, obchodní poradenství a obchodní informace při výběru odborníků pro provedení opravářských prací, obchodní poradenství a obchodní informace při výběru instalatéra energetických zařízení, obchodní poradenství a obchodní informace zaměřené na izolace a bydlení, obchodní poradenství zaměřené na daňové odpisy a výhody a úspory a daňové úvěry ve prospěch úspor energií, velkoobchodní nebo maloobchodní prodej elektřiny, plynu, a/nebo fotovoltaických panelů, nákup a prodej plynu a elektřiny na velkoobchodním trhu, nákup elektřiny z fotovoltaických panelů, nákup

elektřiny pocházející ze zařízení pro využívání obnovitelných zdrojů energií, prodej plynu a elektřiny v dražbách, obchodní oceňování zaměřené na plyn a elektřinu, zásobování druhých plynem a elektřinou, rozpočtové oceňování prací na úsporu energie, maloobchodní prodej elektřiny a plynu; (39) balení a skladování zboží, dárkové balení, distribuční služby, dodávka zboží, dodávka zboží zásilkového obchodu, doprava a doručování zboží; (40) zakázková výroba léků, lékařských výrobků, dietních potravin a potravních doplňků pro druhé, zpracování biofarmaceutických, farmaceutických, kosmetických, chemických materiálů, zpracování léčivých nebo kosmetických materiálů, zpracování biofarmaceutických, farmaceutických, kosmetických nebo chemických materiálů pro druhé, zpracování surovin pro výrobu farmaceutických, kosmetických, průmyslových výrobků nebo výrobků pro domácnost, zpracování výrobků pro účely výroby farmaceutických, kosmetických, průmyslových výrobků nebo výrobků pro domácnost, přeměna chemických výrobků, zpracování chemických a petrochemických výrobků, zakázková výroba farmaceutických, kosmetických, průmyslových výrobků, výrobků pro domácnost, pečujících výrobků, kosmetických přípravků a léčidel, výroba léčiv a výrobků, výroba farmaceutických nebo parafarmaceutických výrobků v galenických formách všeho druhu, zakázková výroba farmaceutických účinných látek, zpracování farmaceutických účinných látek pro účely výroby léků, zakázková výroba léků na bázi farmaceutických účinných látek, výroba elektrické energie z obnovitelných zdrojů, výroba (generování) elektřiny, pronájem zařízení pro výrobu energie, konzultační služby vztahující se ke generování elektrické energie; (41) školení o výživě (ne lékařské), poskytování vzdělávacích kurzů vztahujících se k výživě, poskytování výuky v oblasti výživy, vzdělávací služby v oblasti výživy, vedení školicích on-line kurzů zaměřených na výživu, pořádání vzdělávacích služeb vztahujících se k dietám, výuka dietetiky, publikování novin pro zakazníky na Internetu, vzdělávací kurzy vztahující se ke službám zákazníků, vzdělávací služby týkající se spokojenosti zákazníků, školení v oblasti prodeje, vzdělávací služby zaměřené na školení v oblasti prodeje, praktické cvičení (předvádění), praktický výcvik [předvádění], předváděcí akce (pro účely výuky), školící, vzdělávací a konzultační činnost, vydavatelská a nakladatelská činnost, publikační činnost, organizování a vedení kolokvií, konferencí, kongresů, seminářů, školení, odborných stáží, organizování kulturních nebo vzdělávacích akcí, pořádání pracovních setkání, provádění odborných a speciálních zkoušek v rámci výuky, sportovní aktivity, organizování zábavných akcí, rezervační systém pro zábavní, kulturní, vzdělávací a školící akce, organizování konferencí, výstav a soutěží, překladatelské a tlumočnické služby, provozování vzdělávacích zařízení, publikování a vydávání tiskovin, on-line publikování, služby vydavatelství (včetně vydávání elektronických publikací), organizování a vedení kolokvií, konferencí, kongresů, symposií, výukových a motivačních programů, seminářů, školení, kurzů, workshopů, teambuildingové služby v rámci této třídy, outdoorové kurzy, přednášky a studijní akce, instruktážní a výchovný výcvik, lektorská činnost, výuka a rekvafikační kurzy, manažerské kurzy, praktické cvičení a trénink, tréninkové a vzdělávací programy, tvorba televizních nebo rozhlasových pořadů nebo programů, nakladatelství a vydavatelství, ediční činnost, publikační činnost, nahrávání nosičů zvukových nebo obrazových zvukových, půjčování nahrávaných zvukových a zvukově obrazových záznamů, výroba, tvorba a šíření audiovizuálních děl, TV produkce, filmová produkce, televizní výroba programů, tvorba programů, tvorba a výroba televizních a audiovizuálních programů, zprostředkování v oblasti kultury, výchovy, zábavy a sportu; (42) vědecké a technologické služby a související výzkum a projektování, průmyslová analýza, průmyslový výzkum a průmyslový návrh, služby kontroly kvality a ověřování, navrhování a vývoj počítačového hardwaru a softwaru, registrace léků v rámci této třídy, výzkum a vývoj v oblasti zdravotních věd a farmakologie, vývoj farmaceutických přípravků a léčiv, klinický výzkum léčivých výrobků, výzkum v oboru léčiv, klinický výzkum v oblasti lékařství a farmakologie, výzkum a vývoj v oblasti kosmetiky, výzkum a vývoj v oblasti dietetiky a nutraceutiky, veterinární laboratorní služby; (44) alternativní medicína, aromaterapie, bylinkářství, chiropraxe, estetické služby, farmaceutické služby, farmaceutické poradenství, fyzioterapie, genetické poradenství, hodnocení kontroly hmotnosti, holistická psychoterapie, hubení plevele, hubení škůdců pro zemědělství, zahradnictví a lesnictví a poskytování informací vztahujících se k nim, hydroterapie, hygienická a kosmetická péče, hygienická a kosmetická péče o zvířata, konzultační služby týkající se lékařské zdravotní péče, konzultační služby týkající se kosmetické péče, konzultační služby týkající se výživy, konzultační služby týkající se péče o zdraví, lázeňské služby, lékařská analýza, lékařská vyšetření, lékařské informace, lékařské služby, paliativní péče, odborné poradenství se zaměřením na zdraví, poradenství ve vztahu k používání nechemického ošetřování pro udržitelné zemědělství a zahradnictví, poskytování informací

o potravinových doplncích a výživě, pronájem vybavení k péči o osobní hygienu a krásu, pronájem zařízení k péči o lidské zdraví, psychoterapie, salóny krásy, sanatoria, sauny, služby péče o zdraví zvířat, služby péče o vzhled a čistotu zvířat, služby péče o hygienu a krásu, služby péče o duševní zdraví, služby zdravotní péče, služby zubního lékařství, solária, zahradnické služby a služby zahradní architektury, turecké lázně, terapeutické služby, telemedicína, zemědělské služby, služby akvakultury, zahradnické a lesnické služby, konzultační služby týkající se výživy, odborné poradenství v oblasti výživy, poradenství v oblasti diety a výživy, poradenství vztahující se k výživě zvířat, poradenství v oblasti výživy, služby kyslíkového baru, dietetické služby, dietetické konzultační služby (lékařské), plánování a kontrola diet, služby poskytované dietetikem, zotavovny, péče o hygienu a krásu zvířat, služby v oblasti poskytování lékařských informací, poskytování lékařských informací za pomoci webových stránek, digitálních médií a databází, konzultační služby v oboru léčiv, poskytování informací týkajících se dietních a výživových doplňků, zdravotní poradenství, poradenství v oblasti stravování, farmaceutické poradenství a poradenské služby v souvislosti se zjišťováním individuální farmaceutické a kosmetické potřeby, příprava receptů lékárníky, příprava a výdej léků, lékařské analýzy, výroba léků, informační služby v oblasti veterinárního farmaceutického průmyslu, veterinární nemocnice, veterinární služby, veterinární stomatologie, služby v oblasti veterinární chirurgie.

(511) 1, 3, 5, 7, 9, 10, 11, 12, 16, 31, 32, 33, 35, 39, 40, 41, 42, 44
(540)



(593) Obrazová

(111) **393843**
(220) 13.05.2022
(320) 13.05.2022
(442) 22.06.2022
(151) 29.09.2022
(730) **Bidfood Czech Republic s.r.o.**, V Růžovém údolí 553, Kralupy nad Vltavou, Mikovice, 27801, CZ
(210) O-579234
(510) (29) maso, ryby, drůbež a zvěřina, masné výrobky a výrobky z mletého masa, zpracované maso, konzervované maso, vnitřnosti, dršťky, masové krémy, pomazánky na chleba, paštiky, uzeniny, zelenina a ovoce konzervované, mražené, sušené a zavařené, zpracované ovoce, houby a zelenina (včetně ořechů a luštěnin), hotová jídla na bázi masa, ryb, drůbeže a zvěřiny, zeleniny a ovoce.

(511) 29

(540)

MaZel

(592) Slovní

(111) **393844**
(220) 13.05.2022
(320) 13.05.2022
(442) 22.06.2022
(151) 29.09.2022
(730) **British American Tobacco (Brands) Limited**, Globe House 4 Temple Place, London WC2R 2PG, GB
(740) JUDr. Jiří Čermák, advokát, Klimentská 1216/46, Praha 1, Nové Město, 11000
(210) O-579235

(510) (34) tabák, surový nebo zpracovaný, tabákové výrobky, náhražky tabáku (nikoli pro lékařské účely), vše pro účely zahřívání, nikoli spalování, kuřácké potřeby, elektronická zařízení a jejich části pro účely zahřívání tabáku.

(511) 34

(540)

neo
Purple Splash

(593) Obrazová

(111) **393845**
(220) 16.05.2022
(320) 16.05.2022
(442) 22.06.2022
(151) 29.09.2022
(730) **Orkla Foods Česko a Slovensko a.s.**, Mělnická 133, Byšice, 27732, CZ
(740) TRAPLOVÁ-HAKR-KUBÁT, Advokátní a patentová kancelář, Mgr. Jana Šuranová Traplová, advokátka, Přístavní 531/24, Praha 7, Holešovice, 17000
(210) O-579237
(591) Barevná
(510) (5) dětská výživa, kojenecká výživa, potraviny pro batolata; (29) gelové bujóny, polévky v prášku, směsi v pastě na přípravu hotových jídel a šťáv k masu na bázi živočišných nebo rostlinných surovin, masové výpeky v prášku, pastě nebo gelu, hotové omáčky v prášku, pastě nebo gelu na bázi živočišných nebo rostlinných surovin, paštiky z masa, jater, zvěřiny, drůbeže nebo ryb, paštiky obsahující vaječné, zeleninové nebo ovocné složky, pomazánky z masa, zvěřiny, drůbeže nebo ryb, pomazánky z vajec, ovoce, sýrů nebo zeleniny, pomazánky obsahující mléčnou složku, sýry, mléčné výrobky, tukové pomazánky na chléb, rajský protlak, zpracovaná loupáná rajčata, špenátový protlak, ovocné pyré, zeleninové pyré, olivové pyré, bramborová kaše v prášku, bramborák v prášku, bramborové placky v prášku, bramborové knedlíky v prášku, houskové knedlíky v prášku, ovocné knedlíky v prášku, sýry, máslo, rostlinné máslo, máslové krémy, džemy, marmelády, cestovní občerstvení obsahující masové, zvěřinové, drůbeží, rybí, zeleninové, vaječné a ovocné složky, hotová jídla obsahující masové, zvěřinové, drůbeží, rybí, zeleninové, vaječné a ovocné složky, želé, džemy, marmelády, kandované ovoce, ovocné a zeleninové svačinky, konzervované ovoce, ovocné dřeně, konzervovaná zelenina, konzervované houby, konzervované luštěniny, nakládané okurky, nakládaná zelenina, nakládané zeleninové směsi, čalamády, kompoty, zeleninové šťávy na vaření, maso, ryby (neživé), drůbež, zvěřina a zpracované výrobky těchto komodit, masové konzervy, rybí konzervy, sardinky v konzervě, maso v konzervě, polévky v konzervě, omáčky v konzervě, lančímty, šunka, zeleninové výrobky, mléčné výrobky, hotová jídla obsahující převážně maso, hotová jídla obsahující převážně zeleninu, oleje na vaření, pochutiny na bázi luštěnin, hotové zeleninové výrobky, hotové saláty; (30) káva, čaj, kakao a kávové náhražky, rýže, tapioka a ságo, mouka a obilninové přípravky, chléb, pečivo a cukrovinky, zmrzlina, cukr, droždí, prášek do pečiva, sůl, konzumní led, studené omáčky (dipy), tatarské omáčky včetně původních, majonézy, omáčky na špagety, salsa omáčky, pikantní omáčky, dressingy, grilovací omáčky, omáčky na opékané maso, kořeněné omáčky, potravinářské toppingy, sladké omáčky, med, potravinová ochucovadla složená převážně z kečupu a salsa omáčky, rajčatové omáčky, náhražky majonézy, čokoládové pomazánky, kakaové pomazánky, pomazánky obsahující medovou složku, burákové máslo, kečup, koření, sypká ochucovadla na bázi soli a zeleniny, kořenící směsi, sirup, melasa, sušenky, oplatky, cestovní občerstvení obsahující kakaové, čokoládové a medové složky, cestovní občerstvení obsahující těstoviny a rýži, hotová jídla

obsahující těstoviny, hotová jídla obsahující rýži, hotová slaná jídla vyrobená z bramborové mouky, plněné bagety, sendviče, wrapy (zavinuté sendviče), pochutiny z bramborové mouky, mléčné cukrovinky, kaše, ovesná kaše, rýžová kaše, krupičná kaše, tyčinky (cukrovinky), hořčice, ocet, hotové potraviny v podobě omáček; (35) maloobchod a velkoobchod se shora uvedeným zbožím ve tř. 5, 29, 30, reklama, podpora prodeje, pronájem reklamního prostoru v komunikačních médiích a sociálních sítích, pronájem reklamního času v komunikačních médiích a sociálních sítích.

(511) 5, 29, 30, 35
(540)



(593) Obrazová

(111) **393846**
(220) 16.05.2022
(320) 16.05.2022
(442) 22.06.2022
(151) 29.09.2022
(730) **Sulcova Marina**, Hálkova 1406/2, Praha 2, Nové Město, 12000, CZ
(740) Mgr. Petr Žižka LL.M., Advokátní kancelář, Sedláčkova 209/16, Plzeň, Vnitřní Město, 30100
(210) O-579243
(591) Barevná
(510) (9) audio nahrávky, audio a video záznamy, elektronické publikace ke stažení, instruktážní manuály v elektronické podobě, materiály pro vzdělávací kurzy ke stažení, nahraná videa, publikace ke stažení; (35) maloobchodní služby v souvislosti s elektronickými publikacemi s možností stažení, administrativa prodeje; (41) školení v oblasti udržování fyzické kondice pro dospělé a děti, vzdělávací služby v oblasti rozvoje dětských intelektuálních schopností, vzdělávací služby v oblasti rozvoje dětských mentálních schopností, školení nelékařského personálu v péči o děti, vzdělávací služby poskytované pro učitele dětí, školení pro rodiče zaměřené na výchovu k rodičovství, školení pro rodiče v organizaci rodičovských podpůrných skupin, on-line publikování, informace týkající se vzdělání, poskytované on-line z počítačové databáze a/nebo z Internetu, poradenství v oblasti vzdělání, vzdělávání (výchovné služby), informace o výchově a vzdělávání, pořádání přednášek, pořádání a vedení přednášek, plánování přednášek za účelem vzdělávání.
(511) 9, 35, 41

(540)



CESTA DÍTĚTE KE ŠTĚSTÍ

(593) Obrazová

(111) **393847**
(220) 16.05.2022
(320) 16.05.2022
(442) 22.06.2022
(151) 29.09.2022
(730) **Pekárna u hranice s.r.o.**, Hlavní třída 140/3, Český Těšín, 73701, CZ
(740) Mgr. Petr Žižka LL.M., advokátní kancelář, Sedláčkova 209/16, Plzeň, Vnitřní Město, 30100
(210) O-579245
(591) Barevná
(510) (30) celozrnné lupínky, chlebová těsta, směsi k přípravě celozrnného chleba, potravinářské přípravky s obilninovým základem, potraviny vyrobené z těsta, směsi na přípravu pekárenských výrobků, chléb a pečivo, chlebové placky, chlebové sušenky, chuťovky z křehkého chleba, křehký chléb, tenké chlebové tyčinky, chlebové lupínky; (35) maloobchodní služby týkající se potravin poskytované prostřednictvím celosvětových počítačových sítí, maloobchodní služby v oblasti potravin, maloobchodní služby v oblasti lahůdek, maloobchodní zásilkové služby týkající se potravin, služby maloobchodního prodeje v oblasti pekařských výrobků, maloobchodní a velkoobchodní prodej chlebových lupínků.
(511) 30, 35
(540)



(593) Obrazová

(111) **393848**
(220) 16.05.2022
(320) 16.05.2022
(442) 22.06.2022

(151) 29.09.2022

(730) **Nordic Telecom Holding a.s.**, Jihlavská 1558/21, Praha 4, Michle, 14000, CZ

(210) O-579257

(591) Barevná

(510) (9) zařízení na zpracování dat, počítače, počítačový software, elektronické databáze a databázové produkty, informace, data a záznamy v elektronické podobě na nosičích a v sítích, elektronické nebo datové nebo informační nebo komunikační nebo výpočetní sítě, zařízení ke zpracování informací, elektronické publikace, elektronická periodika a knihy v elektronické podobě, přístroje a nástroje pro měření, signalizaci, kontrolu (monitorování), záchranu životů a přístroje a nástroje pro vyučování, přístroje a nástroje pro vedení, přepínání, přeměnu, akumulaci, regulaci nebo řízení elektrického proudu, přístroje pro záznam, převod, přenos nebo reprodukci zvuku nebo obrazu, nosiče dat, telekomunikační přístroje, mobilní telekomunikační přístroje, pda (osobní digitální asistent), kapesní pc, mobilní telefony, laptopy, telekomunikační síťové přístroje, řídicí software pro telekomunikační síť a pro telekomunikační přístroje, cd, dvd, blue ray, flash disky, zvukové a obrazové pásky, kryty na mobilní telefony, pouzdra na mobilní telefony, magnetické karty, kódované karty, části a příslušenství pro všechny výše uvedené výrobky v rámci třídy 9, software a aplikace pro mobilní zařízení; (38) spoje (telekomunikace), telekomunikační služby, mobilní telekomunikační služby, telekomunikační portálové služby, provozování internetového portálu, telekomunikační služby poskytované přes platformy a portály na internetu, mobilní telekomunikační síťové služby, telekomunikační služby pevných linek, poskytování širokopásmového telekomunikačního přístupu, širokopásmové radiokomunikační služby (broadband), vysílací služby, televizní vysílací služby, vysílací služby vztahující se k ip/tv, poskytování přístupu k ip/tv, služby přístupu ke všem druhům datových a informačních sítí a internetu, služby elektronické pošty, služby přenosu textových a multimediálních zpráv, informační služby vztahující se k telekomunikacím poskytované prostřednictvím telekomunikačních sítí, služby poskytovatelů počítačových sítí (network provider), zejména zajišťování a pronájem přístupového času do datových sítí a databází, zejména pak internetu, komunikační služby spojené s přístupem do databází, pronájem přístupového času do počítačových databází, poskytování přístupu do počítačových databází, provoz telekomunikačních sítí, informační a poradenské služby týkající se výše uvedených služeb v rámci třídy 38, informační a poradenské služby týkající se výše uvedených služeb v rámci třídy 38 poskytované on-line z nebo prostřednictvím počítačových databází nebo internetu, informační a poradenské služby týkající se výše uvedených služeb v rámci třídy 38 poskytované prostřednictvím telekomunikačních sítí, šíření elektronických časopisů, informací, elektronických periodik, knih v elektronické podobě, audio nebo audiovizuálních děl prostřednictvím informační nebo datové nebo elektronické nebo komunikační nebo telekomunikační nebo počítačové sítě, zejména internetu, pomocí satelitů; (42) technické služby vztahující se k projektování, plánování a návrhu zařízení pro telekomunikace, výzkum v oblasti telekomunikačních technologií, monitoring síťových systémů v oblasti telekomunikací, technické podpůrné služby vztahující se k telekomunikacím a telekomunikačním přístrojům, informační a poradenské služby týkající se výše uvedených služeb v rámci třídy 42, informační a poradenské služby týkající se výše uvedených služeb v rámci třídy 42 poskytované on-line z nebo prostřednictvím počítačových databází nebo internetu, informační a poradenské služby týkající se výše uvedených služeb v rámci třídy 42 poskytované prostřednictvím telekomunikačních sítí, software (tvorba -), webhostingové služby a software jako služba a pronájem softwaru, navrhování, tvorba a programování webových stránek, tvorba a údržba webových stránek pro mobilní telefony.

(511) 9, 38, 42

(540)

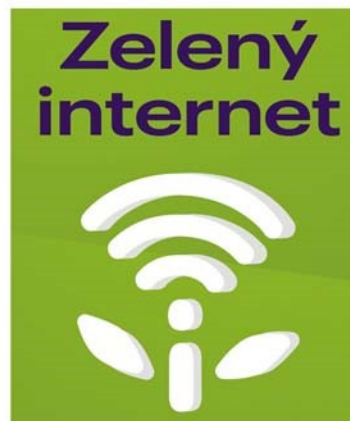

(593) Obrazová

(111) **393849**

(220) 16.05.2022

(320) 16.05.2022

(442) 22.06.2022

(151) 29.09.2022

(730) **Energyssea s.r.o.**, Komenského 264/5, Hradec Králové, 50003, CZ

(740) Ing. Michal Kruntorád, Jablonecká 719/1, Praha 9, Prosek, 19000

(210) O-579260

(591) Barevná

(510) (4) elektrická energie, elektrická energie ze solární energie; (6) kovové stavební a konstrukční materiály a prvky, kovová střešní krytina obsahující solární články; (7) zařízení pro výrobu elektrického proudu ze solární energie, elektrické generátory využívající solární články; (37) instalace solárních energetických systémů, montáž a údržba tepelných solárních zařízení, údržba a opravy zařízení na solární energii, údržba a opravy zařízení pro solární ohřev, instalace solárních panelů jakožto energetických systémů pro obytné budovy, instalace solárních panelů jakožto energetických systémů, nikoli pro obytné budovy.

(511) 4, 6, 7, 37

(540)



(593) Obrazová

(111) **393850**

(220) 17.05.2022

(320) 17.05.2022

(442) 22.06.2022

(151) 29.09.2022

(730) **TOMI GROUP CZ - building equipment, s.r.o.**, Výstavní 1928/9, Ostrava, Moravská Ostrava, 70200, CZ

(210) O-579265

(510) (41) služby v oblasti vzdělávání, zábavy a sportu, poskytování volnočasových a rekreačních zařízení.

(511) 41
(540)
(592) Slovní

PARADE GOLF

(111) **393851**
(220) 17.05.2022
(320) 17.05.2022
(442) 22.06.2022
(151) 29.09.2022
(730) **Vašíček Zdeněk**, Na Vyhlídce 613, Rájec-Jestřebí, Rájec, 67902, CZ
(740) INPARTNERS GROUP, Mgr. Lenka Musilová, Tuřanka 1519/115a, Brno, Slatina, 62700
(210) O-579280
(510) (35) konzultace pro styk s veřejností, reklamní, marketingové a propagační služby, služby vztahů s veřejností (public relations), nábor politických pracovníků a dobrovolníků, sestavování politických statistik, průzkumy veřejného mínění v oblasti politiky; (41) výchova, vzdělávání, zábava a sportovní činnost, psaní politických projevů, organizování a řízení seminářů a konferencí, kulturních a vzdělávacích akcí a výstav, organizování a řízení hudební a taneční zábavy, živých vystoupení, festivalů a koncertů; (45) konzultace v oblasti politiky, organizace politických setkání, politické služby, politické poradenství, konzultace pro politické kampaně, služby v oblasti politické komunikace, služby v oblasti politického lobování, politický výzkum a politická analýza, on-line služby sociálních sítí, a to komunikace s občany, sdílení informací a dat v oblasti veřejné správy, činnost a služby v politické a veřejné oblasti, konzultační a informační služby v oblasti veřejné správy.
(511) 35, 41, 45
(540)



(593) Obrazová

(111) **393852**
(220) 17.05.2022
(320) 17.05.2022
(442) 22.06.2022
(151) 29.09.2022
(730) **Flexiana s.r.o.**, náměstí Přátelství 1518/4, Praha 10, Hostivař, 10200, CZ
(740) JUDr. Martin Dostál, advokát, JUDr. Martin Dostál, Belgická 276/20, Praha 2, Vinohrady, 12000
(210) O-579281
(510) (9) počítačový software, výpočetní zařízení, počítače a periferní zařízení počítačů; (38) telekomunikační služby; (42) vědecké a technické služby a související výzkum a projektování, průmyslová analýza, průmyslový výzkum a průmyslový design, služby kontroly kvality a služby ověřování; navrhování a vývoj počítačového hardwaru a softwaru.
(511) 9, 38, 42
(540)
(592) Slovní

Flexiana

(111) **393853**
(220) 17.05.2022
(320) 17.05.2022
(442) 22.06.2022

(151) 29.09.2022
(730) **Smarty CZ a.s.**, Olivova 2096/4, Praha 1, Nové Město, 11000, CZ
(740) HAVEL & PARTNERS s.r.o., advokátní kancelář, Mgr. Ivan Rámeš, advokát, Na Florenci 2116/15, Praha 1, Nové Město, 11000
(210) O-579282
(591) Barevná
(510) (35) maloobchodní prodej telefonů, chytrých telefonů, počítačů a tabletů, maloobchodní prodej doplňků a příslušenství k telefonům, chytrým telefonům, tabletům a počítačům, maloobchodní a velkoobchodní služby v oblasti počítačů a videoher, maloobchodní a velkoobchodní prodej videoher a doplňků a příslušenství k videohrám, služby zákaznických center v oblasti počítačů, telefonů, tabletů a videoher.
(511) 35
(540)



(593) Obrazová

(111) **393854**
(220) 17.05.2022
(320) 17.05.2022
(442) 22.06.2022
(151) 29.09.2022
(730) **Smarty CZ a.s.**, Olivova 2096/4, Praha 1, Nové Město, 11000, CZ
(740) HAVEL & PARTNERS s.r.o., advokátní kancelář, Mgr. Ivan Rámeš, advokát, Na Florenci 2116/15, Praha 1, Nové Město, 11000
(210) O-579283
(591) Barevná
(510) (35) maloobchodní prodej telefonů, chytrých telefonů, počítačů a tabletů, maloobchodní prodej doplňků a příslušenství k telefonům, chytrým telefonům, tabletům a počítačům, maloobchodní a velkoobchodní služby v oblasti počítačů a videoher, maloobchodní a velkoobchodní prodej videoher a doplňků a příslušenství k videohrám, služby zákaznických center v oblasti počítačů, telefonů, tabletů a videoher.
(511) 35
(540)



(593) Obrazová

(111) **393855**
(220) 18.05.2022
(320) 18.05.2022

- (442) 22.06.2022
(151) 29.09.2022
(730) **Muzeum Karla Zemana z.ú.**, Saská 520/3, Praha 1, Malá Strana, 11800, CZ
(210) O-579294
(510) (41) služby v oblasti vzdělávání, zábavy a sportu, zvuková, obrazová a multimediální produkce a fotografie, zábavní a tematické parky, poutě, zoo a muzea, vzdělávací a školicí služby, výchova, vzdělávání, zábava a sportovní činnost, pronájem zařízení a vybavení ke vzdělávání, zábavě, sportu a kultuře.
(511) 41
(540)
(592) Slovní

filmohraní

- (111) **393856**
(220) 18.05.2022
(320) 18.05.2022
(442) 22.06.2022
(151) 29.09.2022
(730) **OKsystem a.s.**, Na Pankráci 1690/125, Praha 4, Nusle, 14000, CZ
(740) PatentCentrum Sedlák & Partners s.r.o., Okružní 2824, České Budějovice, České Budějovice 3, 37001
(210) O-579296
(510) (7) průmyslové roboty; (9) monitorovací počítačové programy, počítačové programy (stahovatelné), počítačové aplikace (stahovatelné); (42) analýza počítačových systémů, sledování počítačových systémů za účelem odhalení poruch, počítačová analýza bezpečnostních hrozeb pro ochranu dat; (45) poskytování licencí k počítačovému softwaru.
(511) 7, 9, 42, 45
(540)
(592) Slovní

OKsystem Checkbot

- (111) **393857**
(220) 19.05.2022
(320) 19.05.2022
(442) 22.06.2022
(151) 29.09.2022
(730) **Candlely a.s.**, Vodičkova 682/20, Praha 1, Nové Město, 11000, CZ
(740) Ing. Jarmila Javoříková, patentový zástupce, Slunečná 4566, Zlín, 76005
(210) O-579304
(510) (4) čajové svíčky, hořlavé vosky, aromaterapeutické vonné svíčky, hořlavé výrobky, lojové svíčky, parfémované svíčky, plovoucí svíčky, tenké svíčky, svíčky v plechovkách, svíčky pro noční osvětlení, svíčky na zvláštní příležitosti, svíčky na vánoční stromky, svíčky a knoty svíček na svícení, stolní svíčky, vonné svíčky, votivní svíčky, voskové svíčky na svícení; (21) skleněné svícny, sklenice na svíčky (svícny), sklenice na svíčky (držáky), mnohoramenné svícny (lustry), držáky na svíčky, misky pod svíčky, zhášecí svíček, jiné než z drahých kovů.
(511) 4, 21
(540)



(593) Obrazová

- (111) **393858**
(220) 19.05.2022

- (320) 19.05.2022
(442) 22.06.2022
(151) 29.09.2022
(730) **Candlely a.s.**, Vodičkova 682/20, Praha 1, Nové Město, 11000, CZ
(740) Ing. Jarmila Javoříková, patentový zástupce, Slunečná 4566, Zlín, 76005
(210) O-579305
(510) (4) čajové svíčky, hořlavé vosky, aromaterapeutické vonné svíčky, hořlavé výrobky, lojové svíčky, parfémované svíčky, plovoucí svíčky, tenké svíčky, svíčky v plechovkách, svíčky pro noční osvětlení, svíčky na zvláštní příležitosti, svíčky na vánoční stromky, svíčky a knoty svíček na svícení, stolní svíčky, vonné svíčky, votivní svíčky, voskové svíčky na svícení; (21) skleněné svícny, sklenice na svíčky (svícny), sklenice na svíčky (držáky), mnohoramenné svícny (lustry), držáky na svíčky, misky pod svíčky, zhášecí svíček, jiné než z drahých kovů.
(511) 4, 21
(540)

One&Only
by Crystal Candle

(593) Obrazová

- (111) **393859**
(220) 19.05.2022
(320) 19.05.2022
(442) 22.06.2022
(151) 29.09.2022
(730) **Kynstlerová Martina**, Petřivalského 2744/6, Přerov, Přerov I-Město, 75002, CZ
(210) O-579309
(591) Barevná
(510) (30) pekařské výrobky, cukrářské výrobky; (35) reklamní, marketingové a propagační služby.
(511) 30, 35
(540)



(593) Obrazová

- (111) **393860**
(220) 19.05.2022

- (320) 19.05.2022
(442) 22.06.2022
(151) 29.09.2022
(730) **Saportan s.r.o.**, Na Kovárně 951/27, Plzeň, Doubravka, 31200, CZ
(210) O-579311
(591) Barevná
(510) (37) stavebnictví a demolice staveb; (42) architektonické a inženýrské služby.
(511) 37, 42
(540)



(593) Obrazová

- (111) **393861**
(220) 19.05.2022
(320) 19.05.2022
(442) 22.06.2022
(151) 29.09.2022
(730) **OK KLIENT a.s.**, Mánesova 3014/16, Brno, Královo Pole, 61200, CZ
(740) Kania, Sedlák, Smola, s.r.o., Mendlovo náměstí 907/1a, Brno, Staré Brno, 60300
(210) O-579313
(510) (9) software, internetové aplikace, počítačové aplikace, mobilní aplikace, vše pro použití v oboru pojišťovacích a finančních služeb, zejména pro tvorbu a správu dokumentů v oblasti pojišťovnictví a finančnictví; (36) pojištění, služby finanční, služby peněžní, služby nemovitostní; (42) navrhování a vývoj počítačového softwaru, služby poskytované v souvislosti se zaváděním a používáním softwarů – tvorba, instalace, údržba a aktualizace softwaru, vše ve vztahu k pojišťovacím a finančním službám.
(511) 9, 36, 42
(540) **PovDOK**
(592) Slovní

- (111) **393862**
(220) 19.05.2022
(320) 19.05.2022
(442) 22.06.2022
(151) 29.09.2022
(730) **Erlich Tomáš**, Pod Kesnerkou 2539/2, Praha 5, Smíchov, 15000, CZ
(740) Ing. Michal Jupa, patentový zástupce, Na Baních 1385, Praha 5, Zbraslav, 15600
(210) O-579318
(510) (28) hry, hry společenské, hry stolní, hry deskové, hry elektronické, herní sady, herní žetony, zábavní přístroje k použití v hernách, hry dovednostní, herní terče, herní desky a plachty; (35) zprostředkovatelská činnost v oblasti obchodu, velkoobchod, maloobchod a export-import, provozování e-shopu jmenovitě s následujícími výrobky: hry, hry stolní, deskové, společenské a vědomostní, rozšiřování reklamních předmětů, marketing, propagace, reklama a inzerce všemi druhy médií, šíření reklamních zorků; (41) pronájem a půjčování her, herních přístrojů, zařízení a herního vybavení, organizování a pořádání herních turnajů a soutěží, služby v oblasti zábavy (zábavní služby), předvádění a výuka pravidel her dovednostních i pro pobavení, informace o možnostech zábavy a rozptýlení, poradenská činnost a zprostředkování služeb sloužících k zábavě a pobavení, pořádání kulturní produkce, zábavy a provozování zařízení sloužícího k zábavě, zejména provozování stolních a deskových her, provozování her online (z počítačové

sítě), filmová tvorba, digitální zpracování obrazu, tvorba audiovizuálních děl a programů, výroba rozhlasových a televizních programů, zpravodajské služby, obrazové zpravodajství, fotografování.

- (511) 28, 35, 41
(540)
(592) Slovní

PIVNÍ RULETA

- (111) **393863**
(220) 19.05.2022
(320) 19.05.2022
(442) 22.06.2022
(151) 29.09.2022
(730) **Guard Capital**, Spálená 480/1, Brno, Trnitá, 60200, CZ
(740) LEGALITĚ advokátní kancelář s.r.o., Václavská 316/12, Praha 2, Nové Město, 12000
(210) O-579334
(510) (9) počítačový software používaný v oboru transakcí elektronického obchodování, počítačový software, telekomunikační přístroje a zařízení, databáze (elektronické), počítačové databáze, počítačový software, aplikační programová rozhraní, aplikační software pro mobilní telefony a jiná přenosná elektronická zařízení, počítačový software pro autorizaci přístupu do databází, počítačový software týkající se finanční historie, počítačový software týkající se řízení finančních transakcí, počítačové programy pro finančnictví, počítačové programy pro použití ve vztahu k elektronickému převodu finančních transakcí; (36) služby finanční, služby peněžní, služby finančního ověřování pravosti a ověřování, počítačové informační služby týkající se finančních záležitostí, finanční služby pro vkládání peněz, finanční služby pro výběr peněz, informační služby vztahující se k financím, poskytované on-line z počítačové databáze nebo internetu, elektronické platební služby, elektronický převod peněžních prostředků, elektronické transakce debetní kartou, elektronický převod peněžních prostředků, elektronický převod peněžních prostředků, služby týkající se zpracování a správy plateb, poskytování digitální měny nebo digitálních tokenů pro použití členy on-line komunity prostřednictvím globální počítačové sítě, poskytování digitální měny nebo digitálních tokenů, zahrnujících kryptografické protokoly, používané k ovládnutí a tvorbě aplikací a blockchainů na decentralizované počítačové platformě a jako metodu platby za zboží a služby, poradenské, konzultační a informační služby v souvislosti s výše uvedeným; (42) navrhování a vývoj informačních systémů vztahujících se k financím, hosting on-line webových stránek pro poskytování finančních a platebních služeb, hosting webových stránek pro poskytování finančních a platebních služeb, navrhování a vývoj počítačových databází vztahujících se k financím, hosting on-line webových stránek pro poskytování finančních informací, navrhování, programování nebo údržba dat počítačových programů k použití při elektronických obchodních transakcích, poskytování vyhledávačů pro elektronické obchodní transakce, navrhování, programování nebo údržba počítačových programů (softwaru) pro autentizaci uživatelů při elektronických obchodních transakcích, poskytování počítačového softwaru k použití při transakcích elektronického obchodování, navrhování, programování nebo údržba internetových webových stránek pro elektronické obchodní transakce, služby zabezpečení dat, konzultační, poradenské a informační služby v souvislosti se vším výše uvedeným.
(511) 9, 36, 42

(540)



(593) Obrazová

(111) **393864**

(220) 20.05.2022

(320) 20.05.2022

(442) 22.06.2022

(151) 29.09.2022

(730) **PALA LUKÁŠ MgA. Bc.**, Havlíčkovo náměstí 780/9, Ostrava, Poruba, 70800, CZ

(210) O-579335

(510) (35) merchandising, reklamní a marketingové služby poskytované prostřednictvím sociálních médií; (41) zvuková produkce a videoprodukce a fotografování, pronájem audiovizuálního a fotografického vybavení a zařízení, výroba audiovizuálních nahrávek, filmová a video produkce, vedení kulturních akcí, vedení kurzů, seminářů a workshopů, služby pořizování videosnímků pomocí dronu; (42) fotogrammetrické služby.

(511) 35, 41, 42

(540)

REClip productions

(592) Slovní

(111) **393865**

(220) 26.05.2022

(320) 26.05.2022

(442) 22.06.2022

(151) 29.09.2022

(730) **ABF, a.s.**, Beranových 667, Praha 9, Letňany, 19900, CZ

(210) O-579466

(591) Barevná

(510) (16) tiskoviny všeho druhu, a to noviny, časopisy, brožury, letáky, katalogy, vstupenky, programy, plakáty včetně plakátů velkoplošných; (35) reklamní a propagační činnost, pořádání výstav a veletrhů k reklamním a obchodním účelům, informační činnost v oblasti reklamy a výstav v rámci této třídy, reklama na billboardech, průzkumy a analýzy trhu, to vše v oblasti výstavnictví, v rámci této třídy; (41) výchovná, vzdělávací a zábavní činnost, poskytování a výměna odborných informací v oblasti vzdělávání, pořádání školení, kurzů, konferencí, symposií a přednášek, organizování a pořádání soutěží, výstav ke vzdělávacím, kulturním, výchovným a zábavním účelům, odborné poradenství, vztahující se k organizování vzdělávacích, kulturních, výchovných a zábavních výstav.

(511) 16, 35, 41

(540)



(593) Obrazová

Přehled zápisů ochranných známek se změnou ve vztahu ke zveřejněným přihláškám

Kapitola obsahuje údaje o ochranných známkách zapsaných na základě ustanovení § 28 odst. 1 zákona č. 441/2003 Sb., u kterých došlo ke změně údajů oproti zveřejněné přihlášce ochranné známky.

Číselný přehled (111)	
393799	393800

Zápisy ochranných známek se změnou ve vztahu ke zveřejněným přihláškám

(111) **393799**
(220) 13.02.2019
(320) 13.02.2019
(442) 03.07.2019
(151) 29.09.2022
(540)



(593) Obrazová
(730) **MONETA Money Bank, a.s.**, Vyskočilova 1422/1a, Praha 4, Michle, 14000, CZ
(740) RETROPATENT s.r.o., Dobiášova 1246/29, Liberec, Liberec VI-Rochlice, 46006
(510) (9) nenahrané nosiče informací a edice uživatelských i odborných informací šířených na veškerých paměťových médiích spadající do této třídy; (14) drahé kovy, jejich slitiny, mince, reklamní a upomínkové předměty ze vzácných kovů a jejich slitin, hodinky a hodinářské výrobky; (16) reklamní, inzertní, propagační, uživatelské a instruktážní materiály i tiskoviny, databázové produkty v papírové formě, plakáty, tiskoviny všeho druhu a ostatní polygrafické výrobky zařazené v této třídě, výrobky z papíru, a to obálky, dopisní papíry, kalendáře, plánovací záznamníky, gratulace, papírnické zboží, fotografie, obrazy, reprodukce uměleckých děl, knihy a knihařské výrobky, psací potřeby včetně psacích potřeb ze vzácných kovů a jejich slitin, kancelářské výrobky (s výjimkou nábytku), lepenka a kartonážní výrobky, papírové etikety; (35) marketing, zahraničně propagační, reklamní a inzertní služby prostřednictvím jakéhokoliv média - prostřednictvím telefonní, datové nebo informační sítě, komerční výstavy a veletrhy (organizování), merchandising, telefonní informační servis a provozování nepřetržité infolinky, administrativní služby, automatizované zpracování dat a informací v bankovníctví; (36) služby franchisingové, joint-venture; (38) poskytování, šíření a výměna informací prostřednictvím globálních telekomunikačních sítí a internetu, šíření a výměna informací prostřednictvím počítačové sítě, poskytování služeb prostřednictvím elektronických médií; (45) právní poradenství při vypracování nabídek k poptávkám, právní průzkum, právní služby v oblasti sjednávání smluv, příprava právních dokumentů.
(511) 9, 14, 16, 35, 36, 38, 45
(210) O-553778

(111) **393800**
(220) 14.02.2019
(320) 14.02.2019
(442) 03.07.2019
(151) 29.09.2022
(540)



(593) Obrazová
(730) **MONETA Money Bank, a.s.**, Vyskočilova 1422/1a, Praha 4, Michle, 14000, CZ
(740) RETROPATENT s.r.o., Dobiášova 1246/29, Liberec, Liberec VI-Rochlice, 46006
(510) (9) nenahrané nosiče informací a edice uživatelských i odborných informací šířených na veškerých paměťových médiích spadající do této třídy; (14) drahé kovy, jejich slitiny, mince, reklamní a upomínkové předměty ze vzácných kovů a jejich slitin, hodinky a hodinářské výrobky; (16) reklamní, inzertní, propagační, uživatelské a instruktážní materiály i tiskoviny, databázové produkty v papírové formě, plakáty, tiskoviny všeho druhu a ostatní polygrafické výrobky zařazené v této třídě, výrobky z papíru, a to obálky, dopisní papíry, kalendáře, plánovací záznamníky, gratulace, papírnické zboží, fotografie, obrazy, reprodukce uměleckých děl, knihy a knihařské výrobky, psací potřeby včetně psacích potřeb ze vzácných kovů a jejich slitin, kancelářské výrobky (s výjimkou nábytku), lepenka a kartonážní výrobky, papírové etikety; (35) marketing, zahraničně propagační, reklamní a inzertní služby prostřednictvím jakéhokoliv média - prostřednictvím telefonní, datové nebo informační sítě, komerční výstavy a veletrhy (organizování), merchandising, telefonní informační servis a provozování nepřetržité infolinky, administrativní služby, automatizované zpracování dat a informací v bankovníctví; (36) služby franchisingové, joint-venture; (38) poskytování, šíření a výměna informací prostřednictvím globálních telekomunikačních sítí a internetu, šíření a výměna informací prostřednictvím počítačové sítě, poskytování služeb prostřednictvím elektronických médií; (45) právní poradenství při vypracování nabídek k poptávkám, právní průzkum, právní služby v oblasti sjednávání smluv, příprava právních dokumentů.
(591) Barevná
(511) 9, 14, 16, 35, 36, 38, 45
(210) O-553779

Přehled obnov zápisu ochranných známek

Kapitola obsahuje údaje o ochranných známkách, u kterých byl na žádost vlastníka obnoven zápis podle ustanovení § 28 odst. 2 zákona č. 441/2003 Sb.

Číselný přehled (111)											
175324	176497	179026	180001	180190	180628	181387	181525	181747	182107	182305	182904
183903	185227	188497	188499	188537	198215	208082	252118	254090	255160	255184	255883
256569	256803	257282	257283	257284	257324	257512	258037	258826	261873	263149	263366
263438	264253	268159	282188	329515	331178	331203	331472	331473	331489	331520	331615
331735	331784	332096	332355	332385	332387	332388	332560	332820	333065	333083	333252
333372	333471	333623	333637	333682	333948	333986	333987	333988	333989	333990	333991
333992	333993	333994	334016	334043	334068	334256	334643	334678	335315	335779	335997
336327	336534	336535	336536	336537	337118	337479	337928	338558	338853	339509	

Obnovy zápisu ochranných známek

(111) **175324**
(220) 22.12.1992
(151) 21.03.1994
(540)



(594) Kombinovaná
(730) **ATELIER RENO, spol. s r.o.**, Perspektivní 225/2, Praha 10, 10200, CZ
(740) BOHEMIA PATENT, Ing. Jana Vandělíková, Petráská 1136/12, Praha 1, Nové Město, 11000
(510) Projektová činnost v investiční výstavbě; inženýrská činnost v oblasti stavebnictví; zprostředkovatelská činnost v oblasti stavebnictví; obstaravatelská činnost v oblasti stavebnictví; provádění inženýrských staveb; provádění průmyslových staveb; provádění bytových a občanských staveb; služby v oblasti planografie a reprografie.
(511) 35, 36, 37, 42
(210) O-74102

(111) **176497**
(220) 09.10.1992
(151) 17.05.1994
(540)

ARCHERS PEACH COUNTY

(592) Slovní
(730) **Diageo Brands B. V.**, Molenwerf 10-12, Amsterdam, NL
(740) KOREJZOVA LEGAL v.o.s., JUDr. Petra Sauvage de Brantes, advokátka, Korunní 810/104, Praha 10, Vinohrady, 10100
(510) (33) vína, lihoviny a likéry.
(511) 33
(210) O-72229

(111) **179026**
(220) 30.11.1992
(151) 23.08.1994
(540)

SHERIDANS

(592) Slovní
(730) **R & A Bailey & Co**, Nangor House, Western Estate, Dublin 12, IE
(740) KOREJZOVA LEGAL v.o.s., JUDr. Petra Sauvage de Brantes, advokátka, Korunní 810/104, Praha 10, Vinohrady, 10100
(510) (33) destiláty a likéry.
(511) 33
(210) O-73429

(111) **180001**
(220) 22.06.1993
(151) 28.09.1994
(540)



(594) Kombinovaná
(730) **"GNOSIS" spol. s r.o.**, Ostrovní 126/30, Praha 1 - Nové Město, 11000, CZ
(740) Ing. Reichel Pavel, Lopatecká 14, Praha 4, 14700
(510) Tiskoviny všeho druhu, včetně neperiodických publikací; vydavatelská a nakladatelská činnost a služby, včetně zajišťování distribuce; informační, konzultační, agenturní činnost a služby v oblasti vzdělávání, např. přednášky.

(511) 16, 35, 41
(210) O-80758

(111) **180190**
(220) 14.10.1992
(151) 07.10.1994
(540)



(594) Slovní grafická
(730) **MTG stavby, spol. s r.o.**, Chaloupkova 578/3, Brno, 61200, CZ
(740) Patentový zástupce, Doc. Ing. Jindřich Špaček, CSc., Svatopluka Čecha 106A, Brno, 61200
(510) Provádění průmyslových, bytových a občanských staveb, vč. jejich opravy; projektová a investiční činnost s tím spojená.
(511) 37, 42
(210) O-72309

(111) **180628**
(220) 08.10.1992
(151) 31.10.1994
(540)

CAPTAIN MORGAN

(592) Slovní
(730) **Diageo Scotland Limited**, 11 Lochside Place, Edinburgh, Scotland EH12 9HA, GB
(740) KOREJZOVA LEGAL v.o.s., JUDr. Petra Sauvage de Brantes, advokátka, Korunní 810/104, Praha 10, Vinohrady, 10100
(510) (33) víno, lihoviny a likéry.
(511) 33
(210) O-72198

(111) **181387**
(220) 03.12.1992
(151) 30.11.1994
(540)

Dráčik

(592) Slovní
(730) **Dráčik - DUVI SK s.r.o.**, Gajova 13, 811 09 Bratislava, SK
(740) JUDr. Zuzana Císařová advokát, Havlíčkova 1043/11, Praha 1, Nové Město, 11000
(510) (28) hry, hračky; sportovní potřeby, zahrnuté ve tř. 28.
(511) 28
(210) O-73554

(111) **181525**
(220) 18.01.1993
(151) 07.12.1994
(540)

PRIMÁTOR

(592) Slovní
(730) **PRIMÁTOR a.s.**, Dobrošovská 130, Náchod, 54701, CZ
(510) (32) pivo.
(511) 32
(210) O-74562

(111) **181747**
(220) 03.05.1993
(151) 15.12.1994
(540)

WAPOS, s.r.o.

(592) Slovní
(730) **WAPOS s.r.o.**, č. p. 22, Vochov, 33023, CZ
(740) Macek and Partners, Mgr. Jiří Macek, Sázavská 751/16, Praha 2, Vinohrady, 12000
(510) Stroje a obráběcí stroje, motory, soukolí a hnací řemeny, zemědělské stroje, úklidové a čisticí stroje všeho druhu a jejich součásti a příslušenství, ruční nástroje zastávající funkci nářadí v příslušných oborech, uklízecí a čisticí nástroje a jejich součásti a příslušenství, měřicí přístroje a zařízení a elektronické přístroje všeho druhu určené pro opravy motorových vozidel a stroje s mechanickým pohonem, osvětlovací a topná zařízení a zařízení pro výrobu páry, zařízení pro vaření, chlazení a větrání včetně klimatizačních zařízení nebo zařízení pro úpravu vzduchu, zařízení pro rozvod vody a zařízení zdravotnická, pozemní vozidla, motory pro pozemní vozidla, poháněcí soukolí a hnací řemeny pro pozemní vozidla, zařízení pro leteckou, lodní a pozemní dopravu, pozemní vozidla kombinovaná s úklidovými a čisticími stroji, strojky pro domácí a kuchyňské účely, opravy a servis v uvedených oborech, prací a bělicí přípravky, čisticí přípravky, mýdlo, lešticí přípravky, odmašťovací přípravky, výrobky kosmetické a voňavkářské včetně éterických olejů, vodičky na vlasy, zubní pasty a prášky, obecné kovy v surovém a polozpracovaném stavu a jejich slitiny, kotvy, kovadliny, zvony, stavební materiál z válcovaného a litého kovu, kolejnice a jiný kovový materiál určený k železničním účelům, řetězy, kovové kabely a dráty, zámečnické výrobky, kovové roury, nedobytné pokladny a schránky, ocelové kuličky, podkovy, hřebíky a šrouby, jiné kovové výrobky neobsažené v jiných třídách, stavební materiál včetně polozpracovaného reziva, dřevěné panely a panely na bázi dřeva, překližka a jiný plochý stavební materiál, skleněné cihly, dlaždice, obkládačky, přírodní a umělý kámen, cement, vápno a ostatní stavební pojiva, malta, šterk, kameninové a cementové roury, stavební materiál pro stavbu cest, asphalt, živec, přenosné a montované budovy, kamenné pomníky a krby.
(511) 3, 6, 7, 8, 9, 11, 12, 19, 21, 37
(210) O-76728

(111) **182107**
(220) 22.02.1993
(151) 05.01.1995
(540)



(594) Kombinovaná
(730) **Samsung C&T Corporation**, 26, Sangil-ro 6-gil, Gangdong-gu, Seoul, KR
(740) PATENTSERVIS Praha a.s., Na Podkovce 281/10, Praha 4, Podolí, 14700
(510) Umělé údy, oči a zuby, ortopedické výrobky, materiály pro sešívání ran, dopravní prostředky, zařízení pro pozemní, leteckou nebo lodní dopravu.
(511) 10, 12
(210) O-75196

(111) **182305**
(220) 21.10.1992
(151) 11.01.1995
(540)



(594) Kombinovaná
(730) **Řebíček Tomáš PhDr.**, Stará Riviera 757, Frýdek-Místek, Místek, 73801, CZ
(740) Silesia Patent s.r.o., Soukromá 261, Václavovice, 73934
(510) Chemické výrobky určené pro průmysl, vědu a fotografii, jakož i pro zemědělství, zahradnictví a lesnictví, umělé pryskyřice v surovém stavu, plastické hmoty v surovém stavu, hnojiva pro půdu, hasicí přístroje (složení), prostředky pro kalení a letování kovů, chemické výrobky určené ke konzervování potravin, tříslicí materiály, lepidla pro průmysl; barvy, nátěry, laky, ochranné výrobky proti korozi a proti deterioraci dřeva, barviva, mořidla, přírodní pryskyřice v surovém stavu, kovy listkové a práškové pro malíře, dekoratéry a umělce; přípravky pro bělení a jiné prostředky ku praní, přípravky pro čištění, leštění, odmašťování a broušení, mýdla, parfumerie, vonné oleje, kosmetika, vlasové vody, zubní pasty; průmyslové oleje a tuky, mazadla, výrobky pro pohlcování, polévání prachu, paliva včetně benzínu pro motory a osvětlovací látky, svíčky, knoty; nářadí a přístroje s ručním pohonem, nože, vidličky a lžice, sečné zbraně, břitvy; aparáty a přístroje vědecké, námořní, geodezické, elektrické, fotografické, filmové, optické, přístroje pro vážení, měření, signalizaci, kontrolu (inspekci), záchranu a přístroje učební, aparáty pro záznam, převod, reprodukci zvuku nebo obrazu, magnetické suporty zvukových záznamů, gramofonové desky, automatické distributory a mechanismy na mince, zapisovací pokladny, kalkulační stroje, přístroje pro zpracování informací a počítače, hasicí přístroje; papír, lepenka a výrobky z těchto materiálů, které nejsou zařazeny do jiných tříd, tiskárenské výrobky, potřeby pro knižní vazby, fotografie, papírenské zboží, lepidla pro papírenství nebo domácnost, materiál pro umělce, štětce, psací stroje a kancelářské potřeby, učební pomůcky s výjimkou aparátů, plastické obaly, hrací karty, písma pro tiskárny, štočky; nábytek, zrcadla, rámy, výrobky nejmenované v jiných třídách ze dřeva, korku, rákosu, vrbového proutí, z rohu, kosti, slonoviny, z kostic, želvoviny, jantaru, perleti, mořské pěny, náhražky všech těchto materiálů nebo náhražky z plastických hmot; náční a nádoby pro domácnost nebo kuchyň, hřebeny a mycí houby, kartáče (s výjimkou štětců), materiály pro výrobu kartáčů, čisticí prostředky, třísky železné, sklo surové nebo opracované (s výjimkou stavebního skla), sklo, porcelán a majolika neobsažené v jiných třídách; oděvy, obuv, kloboučnické zboží; plachty, plachtoviny, pytle (neobsažené v jiných třídách), materiál na vycpávky (s výjimkou kaučuku nebo plastických hmot), textilní materiály ze surových vláken; vlákna pro textilní účely; tkaniny a textilní výrobky, které nejsou uvedeny v jiných třídách; oděvy, obuv, kloboučnické zboží; krajky a výšivky, stuhy a tkaničky, knoflíky, háčky a očka/poutka - galanterie, špendlíky a jehly, umělé květiny; koberce, rohožky, rohože, linoleum a jiné obklady podlah, tapety na stěny nikoliv textilní; hry, hračky, potřeby pro gymnastiku a sport, které nejsou uvedeny v jiných třídách, vánoční ozdoby; maso, ryby, drůbež a zvěřina, masové výtahy, ovoce a zelenina konzervované, sušené a zavařené, želé, džemy, kompoty, vejce, mléko a mléčné výrobky, oleje a tuky jedlé; káva, čaj, kakao, cukr, rýže, tapioka, kávové náhražky, med, sirup melasový, droždí pro kynutí, sůl, hořčice, ocet, omáčky (k ochucení), koření, led pro osvětlení; výrobky zemědělské, zahradnické, lesní a zrní neuvedené v jiných třídách, živá zvířata, čerstvé ovoce a zelenina, osivo, rostliny a umělé květiny, krmivo pro zvířata, slad; piva, minerální vody, šumivé nápoje a jiné nápoje nealkoholické, nápoje a šťávy ovocné, sirupy a jiné přípravky k zhotovení nápojů; alkoholické nápoje (s výjimkou pív); tabák, potřeby pro kuřáky, zápalky; obstaravatelství.
(511) 1, 2, 3, 4, 8, 9, 16, 20, 21, 22, 23, 24, 25, 26, 27, 28, 29, 30, 31, 32, 33, 34, 36
(210) O-72453

(111) **182904**
(220) 02.03.1993
(151) 17.02.1995
(540)



(594) Kombinovaná
(591) Barevná
(730) **Audit Pro spol. s r.o.**, Heřmanova 1169/22, Praha 7, Holešovice, 17000, CZ
(510) (35) vedení účetnictví, činnost organizačních a ekonomických poradců.
(511) 35
(210) O-75320

(111) **183903**
(220) 08.06.1993
(151) 04.04.1995
(540)



(594) Kombinovaná
(730) **MUDr. Marie Smereková**, Antonína Uxy 1133, Nýřany, 33023, CZ
(740) PROPATENT, Ing. Vlasta Sedláčková, patentový zástupce, Pod Pekařkou 107/1, Praha 4, Podolí, 14700
(510) (11) čisticí stanice odpadních vod, doplňková zařízení k čisticím stanicím.
(511) 11
(210) O-80451

(111) **185227**
(220) 01.12.1992
(151) 26.05.1995
(540)

GUINNESSOVA

(592) Slovní
(730) **Diageo Ireland**, St. James's Gate, Dublin 8, IE
(740) KOREJZOVA LEGAL v.o.s., JUDr. Zdeňka Korejzová, Korunní 810/104, Praha 10 - Vinohrady, 10100
(510) (16) tištěné publikace, alba, almanachy, knihy, instruktážní a výchovný materiál.
(511) 16
(210) O-73467

(111) **188497**
(220) 29.09.1992
(151) 19.03.1996
(540)

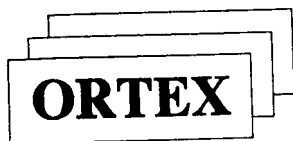

(594) Kombinovaná
(730) **ORTEX spol. s r. o.**, Resslerova 935/3, Hradec Králové, 50002, CZ
(510) (9) software; (42) tvorba programového vybavení (software).

(511) 9, 42
(210) O-71937

(111) **188499**
(220) 29.09.1992
(151) 19.03.1996
(540)

ORTEX

(592) Slovní
(730) **ORTEX spol. s r.o.**, Resslerova 935/3, Hradec Králové, 50002, CZ
(510) (9) software; (42) tvorba programového vybavení (software).
(511) 9, 42
(210) O-71939

(111) **188537**
(220) 21.10.1992
(151) 19.03.1996
(540)



(593) Obrazová
(591) Barevná
(730) **Dráčik - DUVI SK s.r.o.**, Gajova 13, 811 09 Bratislava, SK
(740) JUDr. Zuzana Císařová advokát, Havlíčkova 1043/11, Praha 1, Nové Město, 11000
(510) (28) hry, hračky, sportovní potřeby jinde neuvedené.
(511) 28
(210) O-72461

(111) **198215**
(220) 25.02.1993
(151) 26.03.1997
(540)



(594) Kombinovaná
(730) **Samsung Electronics Co., Ltd.**, 129, Samsung-ro, Yeongtong-gu, Suwon-si, Gyeonggi-do, KR
(740) PATENTSERVIS Praha a.s., Na Podkovce 281/10, Praha 4, Podolí, 14700
(510) (7) motory pro nikoliv pozemní vozidla, ostatní motory kromě motorů pro pozemní vozidla, ostatní turbíny kromě těchto pro pozemní vozidla, elektrické generátory, míchačky betonu, stroje pro pohyb zeminy, stroje pro stavbu silnic, jeřáby, zakládací stroje, soustruhy, lisovací stroje pro průmyslové účely, vrtací stroje, slévárenské stroje, plovoucí rypadla, přechovačky, stroje, elektrické čechrače, pračky, defibrátory, roboty, pluhy, programovatelné logické řídicí zařízení, kabely řídicího okruhu pro stroje, přepravníky, stroje pro svazky elektronových paprsků, řídicí mechanismy pro stroje, elektrické ruční vrtačky, důlní vrtačky, myčky nádobí; (9) zesilovače, alkalické baterie, aluminiové částice pro magnetron, automatické prodávací stroje, elektrické houkačky, nabíječky baterií, polní dalekohledy, baňky pro obrazovky, obrazovky, fluorescenční rentgenka se studenou katodou, kondenzátory, sdělovací vybavení pro vozy, kamery, kontrolní pokladny, kamery se součástíkou s nábojovou vzbudou, barevné filtry pro obrazovky s tekutým krystalem, počítačové programy, počítačové paměti, počítače, převodníky kabelové televize, vychylovací cívký, kazetové magnetofony, přehrávače kompaktních disků, snímače souřadnic,

vybojová elektronka indikátoru jeho vychýlení, tiskárny bodové, tryskové nebo laserové, elektrické ploché žehličky, elektronické spínací systémy, elektronka elektronického hledáčku, elektrické vysavače, elektrické měřicí přístroje, elektroluminiscenční obrazovka, elektronové trysky, elektronické kalkulačky, ferritové jádro pro rotační transformátor kazetového video přehrávače, ploché obrazovky, obrazovka pro vyzařování děrného pole, filtry pro filtraci elektromagnetických vln, blikací tryska, transformátory se zpětným během paprsku, sklo pro baňky barevné televizní obrazovky, náhlavní sluchátka, vysokofrekvenční přístroje, čtecí přístroje pro legimitace, integrované obvody, obrácené usměrňovače, čočky pro optiku, obrazovky s tekutým krystalem, lasery nikoliv pro lékařské účely, diskové přehrávače s laserem, ampliony, magnetické, floppy, optické disky a pohony pro ně, prázdné znaky matrice pro obrazovky s tekutým krystalem, monitory, magnetické rozpoznávací karty, optické kabely, rozeznávače optických znaků, optická vlákna, oscilografy, piezoelektrické částice pro sdělovací techniku, deska s tištěným obvodem, fotokopírovací stroje, přenosné sdělovací vybavení, projekční elektronka, fotoelektronka, plazmová zobrazovací jednotka, polymerem rozptýlený tekutý krystal, polymerický soubor tekutého krystalu, tekutý krystal s plazmovým určením, fotografické závěrky, fototelegrafické přístroje, R. F. modulátory, radarové soustavy, rádia, radiotelefonické soupravy, přístroje na dálkové řízení, odpory, polovodiče, čidla pro měření váh a kontroly plynu, promítače s tekutým krystalem, zvlhčovače nadzvukové vlny, přijímače pro satelitové vysílání, zkušební přístroje pro nikoliv lékařské účely, televizní přístroje, tenké filmové matrice, přednašeče elektronického signálu, ladiče, telefonní přístroje, vakuové fluorescenční obrazovky, video kamery, videopásky, stroje na video hry a programy video her, kazetové video magnetofony, plátky čipu silikonové, slovní procesory; (11) zařízení na čištění vzduchu, rtuťová lampa s ultrazvukovým tlakem, kompaktní fluorescenční lampa, bezelektrodová lampa, lampa se zpětným světlem, kovová halogenidová lampa, osvětlení, elektrické pánve na měď, elektrické větráky, elektrické perkolátory, mrazničky, elektrická kamna, elektrické stroje pro chlazení a ohřívání vody, elektronické odšťavovače, keramika pro čištění výfukových plynů, mikrotrouby, generátory vzduch-plyn, přístroje na úpravu vzduchu, elektrické polštáře, elektrický vařič, elektrická kamna, elektrické sporáky, elektrické topinkovače, elektrické kávovary, elektrické zvlhčovače vzduchu, svítilny na svícení, sušičky vlasů, horké mísy, žárovky, ochlazuječe prostoru, sušičky prádla; (37) opravy a údržba letadla, instalace a opravy elektrických zařízení, oprava a údržba filmových promítaček, montáž, údržba a oprava strojů, oprava fotografických přístrojů, pronájem stavebního vybavení, instalace a oprava telefonu, oprava vozidel, stavba a oprava obchodního domu, instalace, údržba a oprava kancelářských strojů a vybavení; (42) architektura, správa autorského práva, pronájem elektrického vybavení, konstrukce a projektování letadel a elektrických zařízení, právní průzkum, služby optika, patentové řešerše, pronájem robotů, dozor.

(511) 7, 9, 11, 37, 42
(210) O-75235

(111) **208082**
(220) 17.11.1992
(151) 25.03.1998
(540)

SAS

(592) Slovní
(730) SAS INSTITUTE INC., SAS Campus Drive, Cary, NC, US
(740) KANIA, SEDLÁK, SMOLA Patentová a známková kancelář, Ing. Lucie Lunzarová, Mendlovo nám. 1a, Brno, 60300
(510) (9) počítačové programy; (16) příručky a manuály k počítačovým programům; (41) výchovné a vzdělávací služby v oboru programování.
(511) 9, 16, 41
(210) O-73014

(111) **252118**
(220) 06.09.2002
(151) 24.02.2003
(540)



(593) Obrazová
(730) TEVA Czech Industries s.r.o., Ostravská 29, Opava - Komárov, 74770, CZ
(740) Rott, Růžička & Guttmann, Patentové, známkové a advokátní kanceláře, JUDr. Vladimír Rott, patentový zástupce, Vyskočilova 1566, Praha 4, Michle, 14000
(510) (5) farmaceutické přípravky.
(511) 5
(210) O-183443

(111) **254090**
(220) 18.10.2002
(151) 28.04.2003
(540)

fasty

(594) Slovní grafická
(730) S.B. Comp. spol. s r.o., Karlova 37, Brno, 61400, CZ
(740) Mgr. Kateřina Vaňková patentový zástupce, Nerudova 1095/24, Kuřim, 66434
(510) (6) drobné kovové zboží zařazené v této třídě, jako jsou hřebíky, háčky, kolíky, nýty, šrouby, šroubové matice, podložky, pružiny, příchytky, svěrky, svorky na kabely a roury, vruty, závlačky, dále stavební kování, dveřní kování, okenní kování, vodící lišty, lana, napínače drátů, napínače řemenů, čepy, hmoždinky, kramle, lamely, objímky, skoby, závory, bedny na nářadí, skříňky na nářadí, stavební konstrukce, potrubní přípojky a odbočky, veškeré uvedené výrobky kovové; (7) kovoobráběcí stroje, zejména nýtovací stroje, obrubovací stroje, ohýbací stroje, ořezávací stroje, razicí stroje, rovnací stroje, lisovací stroje, brusky (stroje), brusky nástrojové (ostříčky), dělicí stroje, děrovačky, dokončovací obráběcí stroje, drážkovací stroje, stroje a přístroje na čištění (elektrické), stříhací stroje elektrické, vrtací stroje, vrtačky elektrické ruční, závitorezné stroje, mechanické ruční nástroje a nářadí, pneumatická ovládací zařízení pro stroje, kladiva (části strojů), kladiva pneumatická; (8) ruční nástroje a nářadí pro nýtování, nýtovačky, brusné nástroje (pro ruční broušení), břity, hroty (části ručních nástrojů), držáky vrtáků (ruční nářadí), důlkovače (ruční nástroje), kleštiny (upínací nářadí), maticové klíče (ruční nástroje), kovotlačitelská razidla, krumpáče, lisovací nástroje, ruční nástroje na napínání drátů a kovových pásků, nebozezy, ocílky, pýchovačky (ruční nástroje), perforovačky (ruční nástroje), pilky, pilníky, profilovací nástroje (hoblíky), prostřihovačidla, průbojníky, rašple, razidla (ruční nástroje), šroubováky, tvářecí nástroje, vrtáky, výhrubníky, výstružníky, vyťahovací hřebíky, zaškrabávací nástroje, závitnice, závitníky, závitorezné hlavy (ruční nástroje); (20) drobné nekovové zboží pro spojování zařazené v této třídě, jako jsou kolíky, šrouby, matice, nýty, podložky, dále stavební kování, dveřní kování, okenní kování, čepy, hmoždinky, kabelové svorky, úchytky kabelů nebo trubek, násady a rukojeti k nářadí, ventily (kromě ventilů jako součástí strojů), záklopy drenážních trubek, veškeré uvedené výrobky nekovové.

(511) 6, 7, 8, 20
(210) O-184794

(111) **255160**
(220) 30.09.2002
(151) 25.06.2003
(540)

EKOFOL

(592) Slovní
(730) **EKOFOL a.s.**, Železniční 566/7, Olomouc, Chválkovice, 77200, CZ
(740) Ing. Petr Soukup, patentový zástupce, tř. Svobody 43/39, Olomouc, 77900
(510) (1) lepidla a lepicí tmely, inhibitory koroze pro odstranění vlhkosti v obalech; (7) stroje a strojky pro balení a fixaci zboží, např. ovinovací stroje, páskovací stroje pro vázací a samolepicí pásy, odvíjecí strojky pro pásy, strojky pro lepení a tavná lepidla; (16) obalové a balící materiály, zejména výrobky z papíru a kartonáže, fixační a balící folie např. polyetylenové a polypropylenové folie, tašky, sáčky, pytle z těchto materiálů, lepidla a lepicí tmely kancelářské a pro použití v domácnosti; (17) vázací, fixační a samolepicí pásy; (42) poradenská a expertní činnost v oblasti obalových materiálů a technologií balení.

(511) 1, 7, 16, 17, 42
(210) O-184100

(111) **255184**
(220) 03.10.2002
(151) 25.06.2003
(540)



(594) Kombinovaná
(591) Barevná
(730) **Leopold Benda**, Masarykova 402, Horní Benešov, 79312, CZ
(740) Ing. Pavel Nádvorník s.r.o., Klínová 620/1, Ostrava, Hulváky, 70900
(510) (6) konstrukce (kovové); (11) kotle na tuhá paliva (výchřevné), krby na dřevo a plyn; (12) vozíky.

(511) 6, 11, 12
(210) O-184263

(111) **255883**
(220) 02.10.2002
(151) 28.07.2003
(540)



(593) Obrazová
(591) Barevná
(730) **Kománek Martin Ing.**, Buková 425, Trutnov, Dolní Předměstí, 54101, CZ
(510) (35) příprava a vyhotovení daňového priznání, účetní poradenství, auditorská činnost, znalectví v ekonomických oborech, daňové poradenství; (42) právní služby ve věcech daňových a finančně ekonomických.

(511) 35, 42
(210) O-184199

(111) **256569**
(220) 01.10.2002
(151) 27.08.2003
(540)

FAYN

(592) Slovní
(730) **FAYN Telecommunications s.r.o.**, Popelova 150/71, Brno, 62000, CZ
(740) KANIA, SEDLÁK, SMOLA Patentová a známková kancelář, Ing. Lucie Lunzarová, patentový zástupce, Mendlovo náměstí 907/1a, Brno, Staré Brno, 60300
(510) (9) nahraný počítačový software, počítačový hardware; (38) hlasové, obrazové a datové telekomunikační služby, poskytování připojení k internetu; (42) tvorba software, pronájem software, servis a údržba softwaru.

(511) 9, 38, 42
(210) O-184156

(111) **256803**
(220) 25.11.2002
(151) 27.08.2003
(540)

EAGLEMASTER

(592) Slovní
(730) **Jan Bačík**, Ořechovská 538/22, Brno, 61900, CZ
(740) Patentová kancelář Kania, Sedlák, Smola, Ing. Malůšek Jiří, Mendlovo nám. 1a, Brno, 60300
(510) (9) elektrické zámky pro vozidla s dálkovým ovládním, zařízení pro indikaci při couvání vozidel; (12) zabezpečovací poplašná zařízení do vozidel, zabezpečovací zařízení proti odcizení vozidel.

(511) 9, 12
(210) O-185927

(111) **257282**
(220) 07.10.2002
(151) 29.09.2003
(540)

CAOL ILA

(592) Slovní
(730) **Diageo Scotland Limited**, 11 Lochside Place, Edinburgh, Scotland EH12 9HA, GB
(740) KOREJZOVA LEGAL v.o.s., JUDr. Petra Sauvage de Brantes, advokátka, Korunní 810/104, Praha 10, Vinohrady, 10100
(510) (33) alkoholické nápoje, přičemž u whisky a likérů na bázi whisky jde pouze o skotskou whisky a o likéry na bázi skotské whisky vyrobené ve Skotsku.

(511) 33
(210) O-184356

(111) **257283**
(220) 07.10.2002
(151) 29.09.2003
(540)

CLYNELISH

(592) Slovní
(730) **Diageo Scotland Limited**, 11 Lochside Place, Edinburgh, Scotland EH12 9HA, GB
(740) KOREJZOVA LEGAL v.o.s., JUDr. Petra Sauvage de Brantes, advokátka, Korunní 810/104, Praha 10, Vinohrady, 10100
(510) (33) alkoholické nápoje, přičemž u whisky a likérů na bázi whisky jde pouze o skotskou whisky a o likéry na bázi skotské whisky vyrobené ve Skotsku.

(511) 33
(210) O-184357

(111) **257284**
(220) 07.10.2002
(151) 29.09.2003
(540)

GLEN ELGIN

(592) Slovní
(730) **Diageo Scotland Limited**, 11 Lochside Place, Edinburgh, Scotland EH12 9HA, GB
(740) KOREJZOVA LEGAL v.o.s., JUDr. Petra Sauvage de Brantes, advokátka, Korunní 810/104, Praha 10, Vinohrady, 10100
(510) (33) alkoholické nápoje, přičemž u whisky a likérů na bázi whisky jde pouze o skotskou whisky a o likéry na bázi skotské whisky vyrobené ve Skotsku.
(511) 33
(210) O-184358

(111) **257324**
(220) 06.11.2002
(151) 29.09.2003
(540)



(594) Slovní grafická
(730) **Euro SITEX s.r.o.**, K Podlesí 630, Příbram VI, 26102, CZ
(740) PatentCentrum Sedláč & Partners s.r.o., Okružní 2824, České Budějovice, České Budějovice 3, 37001
(510) (6) obecné kovy v surovém a polozpracovaném stavu a jejich slitiny, stavební materiály z kovu, zejména mříže, pochozí a kanalizační rošty a roštové podlahy, výplně stavebních otvorů, plotů a zábradlí, kovové dlaždice, stavební konstrukce, kryty a armatury kovové, kovové kabely, lana a dráty neelektrické, drátěné pletivo, drátěné tkaniny, kovové kroužky, kovové zástěny proti hmyzu, vnější kovové rolety, stavební síta kovová, tahokov, děrované plechy, perforované kovové materiály v rolích nebo v deskách; (7) průmyslová síta, filtry a dopravní pásy z kovu, plastu a textilii určené jako části strojů, filtry pro separaci pevných částí od tekutin či plynů, filtrační koše, síta ke třídění pevných částic sypkých materiálů dle jejich velikosti, filtrační tkaniny (součást strojů), síta na zachycování nečistot (součást strojů), prstová síta (součást strojů), vibrační síta (součást strojů), síta kovová, drátěná, polyuretanová a pryžová (součást strojů), filtrovací stroje, třídící stroje pro průmysl; (9) laboratorní přístroje pro suché nebo mokré třídění, laboratorní filtrační a prosévací přístroje, zkušební a kalibrační laboratorní síta a filtry, měřicí přístroje; (11) stroje pro ventilaci, rozvod vody a vzduchu, potrubní síta, čistící síta pro vodovodní, plynové a vzduchové armatury, čistící filtry a filtrační vložky pro vodovodní, plynové a vzduchové armatury; (17) polotovary z plastických hmot ve tvaru fólií, desek, tyčí apod., pěnové materiály na bázi plastů a gumy, hadice ohebné nekovové, filtrační umělé hmoty nebo polozpracované pěny, guma, gumové kroužky, izolační tkaniny, plastová a pryžová vlákna (kromě vláken k textilním účelům); (19) stavební materiály nekovové, profily, mříže, pochozí a kanalizační rošty, roštové podlahy, výplně stavebních otvorů, plotů a zábradlí, dlaždice nekovové, stavební konstrukce, kryty a armatury nekovové, děrované polyuretanové a pryžové desky, nekovové zástěny a síta proti hmyzu, nekovové okenní rolety; (24) technické tkaniny; (35) poradenství v oblasti obchodní činnosti s výše uvedenými výrobky.
(511) 6, 7, 9, 11, 17, 19, 24, 35
(210) O-185335

(111) **257512**
(220) 19.12.2002
(151) 29.09.2003
(540)

FILTEK

(592) Slovní
(730) **DEK a.s.**, Tiskařská 257/10, Praha 10, Malešice, 10800, CZ
(510) (17) materiály těsnící, ucpávací, izolační včetně materiálů zvukově a tepelně izolačních, filtrační hmoty; (19) stavební materiály nekovové - geotextilie, drenážní materiály, ostatní stavební textilie, potrubí nekovová; (24) textilní plošné materiály, pásy, vložky a textilní výrobky spadající do této třídy; (37) služby týkající se stavby budov, silnic, mostů, přehrad a přepravních linek; (42) služby inženýrů a odborných pracovníků - vypracovávání odborných zpráv, poradenství v oblasti použití uvedených výrobků a materiálů.
(511) 17, 19, 24, 37, 42
(210) O-187008

(111) **258037**
(220) 02.05.2002
(151) 29.10.2003
(540)

Newsweek

(592) Slovní
(730) **NEWSWEEK LLC**, 7 Hannover Square, 5th Floor, New York, NY 10004, NY, US
(740) Všeček Zelený Švorčík a partneři, advokátní a patentová kancelář, JUDr. Martin Švorčík, advokát, Háčkova 1406/2, Praha 2, Nové Město, 12000
(510) (16) periodické a neperiodické publikace všeho druhu zejména časopisy, tiskárenské výrobky zejména pohledy, plakáty, obtisky, záložky, fotografie, katalogy, knihy; (35) reklama a propagace, inzertní činnost, hospodářské a ekonomické prognózy, marketingové studie, poskytování obchodních a podnikatelských informací, služby a poradenství v obchodní činnosti, analýzy nákupních a velkoobchodních cen, průzkum trhu, průzkum veřejného mínění, průzkum v oblasti reklamy, systemizace informací do počítačových databází; (36) poskytování finančních informací; (38) přenos a zobrazení informací v elektronické podobě prostřednictvím Internetu.
(511) 16, 35, 36, 38
(210) O-179434

(111) **258826**
(220) 27.09.2002
(151) 27.11.2003
(540)



(594) Kombinovaná
(730) **Pěnka Zbyněk Mgr.**, Křepkova 2137/10, Litoměřice, Předměstí, 41201, CZ
(740) ZEMAN - podkrušnohorská patentová a známková kancelář, Petr Zeman, patentový zástupce, Hradní 301/9, Loket, 35733
(510) (35) inzertní a reklamní činnost, pořádání a vedení dražeb; (36) služby realitní kanceláře, realitně obchodní servis, odborné odhady, oceňování nemovitostí, informační činnost v souvislosti s realitami, poradenství v oboru realit, odborné posudky týkající se nemovitostí; (42) projekční činnost, zajišťování urbanistických a architektonických studií a projektové dokumentace.
(511) 35, 36, 42
(210) O-184086

(111) **261873**
(220) 21.03.2003
(151) 23.03.2004
(540)



(594) Kombinovaná
(730) "GNOSIS" spol. s r.o., Ostrovní 126/30, Praha 1 - Nové Město, 11000, CZ
(740) Ing. Reichel Pavel, Lopatecká 14, Praha 4, 14700
(510) (9) nosiče informací všeho druhu v rozsahu třídy 9, např. dat, zvuku a/nebo obrazu, elektronické publikace, např. poskytované on-line z databází, z komunikačních sítí typu internet, bezdrátových, kabelových, satelitních sítí, systémy virtuální reality, digitální hudba, software všeho druhu; (16) nosiče informací všeho druhu v rozsahu třídy 16, např. tiskoviny a polygrafické výrobky, katalogy, manuály, plakáty, fotografie, vstupenky, jízdenky; (35) služby zahrnující záznam, přepis, vypracování, shromažďování, přenášení nebo systematizaci písemných sdělení a záznamů; (38) šíření informací, zejména v oblasti výchovy, zábavy a vzdělávání, prostřednictvím komunikačních sítí, například internetu, kabelových, bezdrátových a satelitních sítí, provozování a zajišťování komunikačních služeb, jako jsou elektronické konference a diskusní skupiny, poskytování a provozování virtuálních místností pro on-line komunikaci; (41) vzdělávací, výchovná, osvětová a zábavní činnost, kulturní aktivity, pořádání nekomerčních výstav, organizování a pořádání odborných setkání všeho druhu, například přednášek, seminářů, konferencí, elektronických konferencí a diskusních skupin, nakladatelská a vydavatelská činnost a služby.
(511) 9, 16, 35, 38, 41
(210) O-189903

(111) **263149**
(220) 12.08.2003
(151) 10.05.2004
(540)

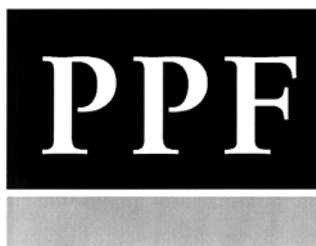

(594) Kombinovaná
(730) PPF a.s., Evropská 2690/17, Praha 6, 16041, CZ
(510) (35) zprostředkovatelská činnost v oblasti nákupu a prodeje zboží, činnost podnikatelských, organizačních a ekonomických poradců, reklamní, inzertní a propagační činnost, marketing, průzkum trhu, marketingové studie, činnost účetních poradců, vedení účetnictví, služby v oblasti administrativní správy, služby organizačně hospodářské povahy, systematizace a překládání informací do počítačové databáze, vyhledávání dat v počítačových souborech, systematizace informací do počítačových databází, nábor zaměstnanců, personální poradenství, obchodní management a podnikové poradenství, sekretářské služby, služby, poradenství v obchodní činnosti; (36) finanční a peněžní služby, finanční analýzy, finanční poradenství, finanční řízení, finanční oceňování, záruky, kauce, ručení, konzultační služby finanční, investování kapitálu, služby nemovitostní, správa majetku, kancelář pro inkasování pohledávek; (41) školicí a vzdělávací činnost, výchovná a zábavní činnost, sportovní a kulturní aktivity; (42) poradenství v oblasti počítačového hardware, údržba počítačových programů.

(511) 35, 36, 41, 42
(210) O-194872

(111) **263366**
(220) 15.09.2003
(151) 10.05.2004
(540)



(594) Kombinovaná
(730) Technické služby města Mostu a.s., Dělnická 164, Most, Velebudice, 43401, CZ
(740) KINDL & PARTNERI advokátní kancelář s.r.o., JUDr. Tomáš Kindl, Blatenská 3218/83, Chomutov, 43001
(510) (41) provozování tělovýchovných a sportovních zařízení včetně zařízení sloužících regeneraci a rekondici, provozování sauny; (44) masérské služby, poskytování služeb pro osobní hygienu a služeb souvisejících s péčí o vzhled osob.
(511) 41, 44
(210) O-195804

(111) **263438**
(220) 22.09.2003
(151) 10.05.2004
(540)

INTEKA

(592) Slovní
(730) INTEKA Brno spol. s r.o., Klíny 25, Brno, 61500, CZ
(740) Ing. Jarmila Javoříková, Slunečná 4566, Zlín, 76005
(510) (11) přístroje a jejich součásti pro topení, ohřev, výrobu páry, klimatizaci, ventilaci, sušení, chlazení, osvětlení, přístroje pro distribuci vody a vzduchu; (37) stavební činnost - provádění staveb včetně jejich změn, údržbových prací na nich a jejich odstraňování, poradenská činnost ve stavebnictví; (40) služby vztahující se na přeměnu, úpravu a zpracování různých látek - přeměna, úprava a zpracování tepla, vody, vzduchu, plynu; (42) projektová a inženýrská činnost v investiční výstavbě, poradenská činnost v oborech vzduchotechnika, klimatizace, vytápění, ekologie, strojírenství, energetika.
(511) 11, 37, 40, 42
(210) O-196168

(111) **264253**
(220) 16.10.2002
(151) 12.07.2004
(540)

SPEED STICK 24/7

(592) Slovní
(730) COLGATE-PALMOLIVE Company, A Delaware Corporation, 300 Park Avenue, New York, NY, US
(740) Advokátní a patentová kancelář Traplová, Hakr, Kubát, Mgr. Jana Šuranová Traplová, Přístavní 24, Praha 7, 17000
(510) (3) výrobky osobní péče, zejména deodoranty a antiperspiranty, kosmetika, roztoky na stálou trvalou, barvicí prostředky na vlasy, čistící přípravky pro osobní užití, čistící prostředky pro užití v prádelnách, koupelnách, na toaletách a v kuchyních, aromatické a vonné látky, zubní pasty, zubní prášky, ústní vody, leštící/voskové roztoky na kůži, leštidla/vosky, prášky a roztoky na boty, kadidlové kuličky/tyčinky, kadidlový prášek, leštící materiály a výrobky z výše uvedených složek, odstraňovače rzi, kosmetika pro zvířata.
(511) 3
(210) O-184714

(111) **268159**
(220) 08.09.2003
(151) 28.12.2004
(540)

ROCKOVÝ MAGAZÍN
Spark

(594) Slovní grafická
(730) **SMILE Music s.r.o.**, Vršovická 919/16, Praha 10, Vršovice, 10100, CZ
(510) (9) hudební nosiče; (16) reklamní a propagační plakáty, kalendáře; (35) reklamní činnost, provozování inzerce; (41) vydavatelská činnost - vydávání hudebního časopisu.
(511) 9, 16, 35, 41
(210) O-195650

(111) **282188**
(220) 19.05.2003
(151) 24.07.2006
(540)

SAB

(594) Kombinovaná
(730) **SAB Financial Group a.s.**, Senovážné náměstí 1375/19, Praha 1, Nové Město, 11000, CZ
(740) Macek and Partners, Mgr. Jiří Macek, Kloboukova 2191/4, Praha 4, Chodov, 14800
(510) (41) školení (pořádání a řízení), vyučování (výuka), vzdělávání, vzdělávací informace.
(511) 41
(210) O-191695

(111) **329515**
(220) 30.05.2012
(151) 30.01.2013
(540)

ŘÍZKÁRNA

(592) Slovní
(730) **Krulc Vladimír**, U Klikovky 3086/10, Praha 5 - Smíchov, 15000, CZ
(740) Mgr. David Velička, adokát, Holečkova 777/39, Praha 5, 15000
(510) (29) maso; (35) reklama, pronájem reklamních materiálů, rozšiřování reklamních materiálů zákazníkům (letáky, prospekty, tisky, vzorky), pronájem reklamních ploch, venkovní reklama, zasílání reklamních materiálů zákazníkům; (43) automaty (rychlé občerstvení), barové služby, bufety, hotelové služby, jídelny a závodní jídelny, kavárny, penziony, restaurace, samoobslužné restaurace, zásobování (catering).
(511) 29, 35, 43
(210) O-495557

(111) **331178**
(220) 10.10.2012
(151) 13.05.2013
(540)

dingo

(594) Kombinovaná
(730) **DINGO, spol. s r.o.**, Rokycanova 420/14, Brno - Židenice, 61500, CZ
(740) Patentový zástupce, Doc. Ing. Jindřich Špaček, CSc., Svatopluka Čecha 106A, Brno, 61200
(510) (9) počítačový software a hardware, počítače a příslušenství počítačů, servery, periférie počítačů, pokladní systémy, registrační pokladny, nosiče magnetických záznamů, záznamová média pro zpracování informací a pro počítače, přístroje pro výuku; (16) papírové manuály a návody pro použití účetních a pokladních systémů a softwaru; (35) pomoc při provozu obchodu včetně konzultací při přípravě obchodních smluv, organizační poradenství v oblasti účetnictví a administrativy, účetní služby; (41) vzdělávací služby, zejména organizace výuky, seminářů, konferencí a praktických cvičení v oblasti podnikání, účetnictví a ekonomických agend, informačních technologií, počítačů, řízení, přípravy pracovníků, strategie finančního plánování a investic, poskytování vzdělávacích služeb a poskytování informací v globální počítačové síti v oblasti podnikání, informačních technologií, počítačů, řízení, přípravy pracovníků, strategie finančního plánování a investic, elektronické publikování (DTP), informace o vzdělávání, vydavatelství a nakladatelství - vydávání knih a časopisů a neperiodických publikací, poskytování on-line elektronických publikací (bez možnosti stažení); (42) služby poskytované v souvislosti se zaváděním a používáním účetních a pokladních systémů, Internetu, počítačových sítí a služby poskytované v souvislosti se zaváděním a používáním softwaru - tvorba a údržba programů, konzultační a poradenské služby v oblasti informačních technologií a v oblasti uchovávání a správy počítačových dat, programování počítačů, pronájem počítačů a počítačových sítí včetně software, grafická činnost a design, grafické studio, kreativní tvorba firemního loga a grafických návrhů a reklamních sloganů, zprostředkovatelská činnost v těchto oblastech a veškeré služby v oblasti grafiky, designu spadající do třídy 42, vytváření internetových či intranetových počítačových stránek a nástěnek (webpages a websites) a internetových či intranetových aplikací, včetně jejich instalace, zavádění, aktualizace a údržby, elektronická grafická činnost, grafická digitální tvorba obrazů na výstupních zařízeních, Internet café (zajišťující internetové služby), tvorba software, programování internetových databázových systémů a internetových aplikací, programování multimediálních aplikací, vytváření a modelování 3D animací, tvorba a vývoj interaktivních a grafických programů, tvorba multimediálních dokumentů, prezentací, aplikací, katalogů, konstrukce WWW prezentací a řešení WWW serverů, počítačové animace a vizualizace, programové projekty, tvorba informačních databází, správa dat včetně tvorby, údržby a podpory distribuovaných databází.
(511) 9, 16, 35, 41, 42
(210) O-498824

(111) **331203**
(220) 20.11.2012
(151) 13.05.2013
(540)

ZEPHYRUS

(594) Slovní grafická
(730) **ELISABETH PHARMACON, spol. s r.o.**, Rokycanova 4437/5, Brno, Židenice, 61500, CZ
(510) (9) přístroje pro vědecké a laboratorní výzkumy, počítačový software, nosiče dat; (10) lékařské přístroje, nástroje a potřeby, speciální nábytek k lékařským účelům; (11) zařízení pro ventilaci a klimatizaci.
(511) 9, 10, 11
(210) O-499918

(111) **331472**
(220) 21.11.2012
(151) 22.05.2013
(540)

 **Orlický týdeník**

(594) Kombinovaná
(730) **MATRIX a.s.**, Třebešov 1, Třebešov, 51601, CZ
(740) Mgr. Jan Rejzl, advokát, Hlavsova 64, Vamberk, 51754
(510) (16) noviny, periodika, tiskoviny; (35) vydávání reklamních nebo náborových, propagačních a inzertních textů; (41) vydávání textů, s výjimkou reklamních nebo náborových.
(511) 16, 35, 41
(210) O-499948

(111) **331473**
(220) 21.11.2012
(151) 22.05.2013
(540)

 **Orlický týdeník**
www.orlickytydenik.cz

(594) Kombinovaná
(730) **MATRIX a.s.**, Třebešov 1, Třebešov, 51601, CZ
(740) Mgr. Jan Rejzl, advokát, Hlavsova 64, Vamberk, 51754
(510) (16) noviny, periodika, tiskoviny; (35) vydávání reklamních nebo náborových, propagačních a inzertních textů; (38) šíření zpráv a tiskovin, šíření a přenos inzercí a reklamy, vše prostřednictvím počítačových sítí včetně Internetu; (41) vydávání textů, s výjimkou reklamních nebo náborových.
(511) 16, 35, 38, 41
(210) O-499949

(111) **331489**
(220) 23.11.2012
(151) 22.05.2013
(540)

 **SMART
EMAILING**

(594) Kombinovaná
(730) **SmartSelling a.s.**, Netroufalky 797/5, Brno, Bohunice, 62500, CZ
(740) PatentCentrum Sedlák & Partners s.r.o., Okružní 2824, České Budějovice, České Budějovice 3, 37001
(510) (9) nahrané i nenahrané nosiče informací všeho druhu, jako disky, diskety, CD ROM, pásky, audiovizuální technika, prezentační technika, nahrané i nenahrané nosiče zvuku a/nebo obrazu, elektronická média, jako např. elektronické katalogy, časopisy a jiná periodika, reklamní, propagační a informační materiály šířené elektronickými nosiči, včetně komunikační sítě Internet, světelné reklamní poutače a reklamní neony, počítačové programy (software) s výjimkou pro frankovací stroje; (16) periodické a neperiodické tiskoviny včetně propagačních, reklamních a inzertních materiálů spadajících do třídy 16, tiskoviny, katalogy, manuály, kalendáře, plakáty, letáky, prospekty, fotografie, periodické a neperiodické publikace, knihy, učebnice, časopisy, pohlednice, kalendáře, učební a vyučovací pomůcky s výjimkou přístrojů, obalový materiál z papíru a plastických hmot, ozdobné a propagační předměty z papíru; (35) reklamní, inzertní služby všeho druhu včetně inzercí a reklamy poskytované v počítačových, telekomunikačních a obdobných sítích, distribuce reklamních letáků, tiskovin, katalogů, prospektů a ostatních neadresných tiskovin, internetová reklama a emailový marketing, zprostředkování a poskytování informací v oblasti emailového marketingu, správa emailového marketingu, organizační a ekonomické poradenství, nábor a příprava marketingových specialistů, manažerské konzultace, poskytování poradenských služeb pro výše uvedené činnosti, pořádání výstav a předváděcích akcí se zaměřením na komerční účely; (38) komunikace elektronickými prostředky, on-line komunikace, elektronická pošta, elektronické publikování, elektronický přenos dat, poskytování přenosu informací pomocí Internetu, poskytování emailových služeb, šíření elektronických časopisů, periodik a knih v elektronické podobě prostřednictvím počítačové sítě, Internetu, pomocí satelitů, výměna a šíření zpráv a informací prostřednictvím informačních a telekomunikačních sítí, služby zabezpečující datovou a audiovizuální komunikaci prostřednictvím informačních a telekomunikačních sítí, např. počítačové sítě Internet, satelitu; (41) poskytování školení a dalšího vzdělávání, zejména v oblasti emailového marketingu, organizování a vedení vzdělávacích programů, seminářů, kurzů, kolokvií, webinářů, konferencí, kongresů, symposií, zejména v oblasti emailového marketingu, zpracování projektů vzdělávacích kurzů a školicích aktivit, výchova a školení marketingových specialistů, praktický výcvik, produkce filmů a videa, vydavatelská a nakladatelská činnost včetně jejich zprostředkování, vydávání odborných publikací; (42) návrh programového vybavení, údržba programového vybavení, technické studie v oblasti počítačů a programového vybavení, vývoj a tvorba software, pronájem software, řízení a navrhování počítačových projektů, poskytování technické podpory, webhosting, hosting interaktivní webové stránky, projektové řízení internetových prezentací a webových aplikací, vývoj internetových aplikací.
(511) 9, 16, 35, 38, 41, 42
(210) O-500021

(111) **331520**
(220) 29.11.2012
(151) 22.05.2013
(540)

SILANS

(592) Slovní
(730) **DESTPHARM s.r.o.**, Lesní 858, Soběslav III, 39201, CZ
(740) PatentCentrum Sedlák & Partners s.r.o., Okružní 2824, České Budějovice, České Budějovice 3, 37001
(510) (10) ochranné zdravotnické pomůcky, zejména chrániče sluchu, špunty do uší pro lékařské účely.

(511) 10
(210) O-500175

(111) **331615**
(220) 27.09.2012
(151) 29.05.2013
(540)

Corma Rib

(592) Slovní
(730) **ELMO-PLAST a.s.**, č. p. 171, Alojzov, 79804, CZ
(740) Ing. Petr Soukup, patentový zástupce, tř. Svobody 43/39, Olomouc, 77900
(510) (6) kovové potrubní systémy, určené zejména k odvádění srážkových a splaškových vod, včetně všech dílů a součástí, jako jsou trubky, roury, hadice, spojky, tvarovky, odbočky, kolena, zátky, nátrubky, přechody, revizní šachty, armatury, kohouty, ventily, klapky, rozdělovací kusy, šroubení, těsnění, vše z materiálů spadajících do této třídy; (17) nekovové potrubní systémy, zejména systémy z korugovaných trubek určené k odvádění srážkových a splaškových vod, včetně všech dílů a součástí, jako jsou trubky, roury, hadice, spojky, tvarovky, odbočky, kolena, zátky, nátrubky, přechody, revizní šachty, armatury, kohouty, ventily, klapky, rozdělovací kusy, šroubení, těsnění, vše z materiálů spadajících do této třídy.
(511) 6, 17
(210) O-498500

(111) **331735**
(220) 03.09.2012
(151) 05.06.2013
(540)



(594) Kombinovaná
(730) **LORAS, spol. s r.o.**, Žižkova 430/18, Ivanovice na Hané, 68323, CZ
(740) INPARTNERS GROUP, Mgr. Lenka Musilová, Tuřanka 1519/115a, Brno, Slatina, 62700
(510) (35) služby propagační a na pomoc obchodu, reklama, marketing, služby při provozu obchodu, dovoz-vývoz, zprostředkování obchodu, vše se službami ve třídách 37 a 39, autobazar, obchod s novými i ojetými vozidly; (37) opravy a údržba všech druhů vozidel, zejména automobilů, nákladních aut, kamiónů, opravy a údržba stavebních strojů, opravy a servis pneumatik, pronájem stavebních strojů a zařízení; (39) veškeré druhy autodopravy, zprostředkování nákladní přepravy a dopravy zboží a nákladů v tuzemsku i zahraničí, služby v dopravě a přepravě, auto-půjčovna, pronájem všech druhů vozidel, zejména automobilů, nákladních aut, kamiónů, pronájem parkovacích ploch, parkování automobilů, odtahování vozidel při poruchách, poradenství v oblasti automobilové dopravy, rezervace dopravy, smluvní autodoprava, zprostředkovatelská činnost služeb uvedených v této třídě.
(511) 35, 37, 39
(210) O-497874

(111) **331784**
(220) 11.10.2012
(151) 05.06.2013
(540)

FERLIG

(592) Slovní
(730) **FERLIG s.r.o.**, č. p. 532, Liptál, 75631, CZ
(740) Patentový zástupce, Doc. Ing. Jindřich Špaček, CSc., Svatopluka Čecha 106A, Brno, 61200
(510) (7) obráběcí stroje - automaty a poloautomaty pro třískové obrábění dílů, tvářecí stroje - automaty a poloautomaty pro technologii plošného i objemového tváření, manipulační stroje včetně CNC manipulátorů a dopravníků pro lehký průmysl, sestavovací montážní automaty včetně jednotlivých strojů i kompletních linek s testovací a selekční funkcí, stroje

do výbušného prostředí (laborační, sestavovací, manipulační a dopravní stroje pro muniční provozy), výrobní a montážní stroje s vizualizačními technologiemi, části a podskupiny obráběcích a tvářecích strojů a automatů, kartáčovací stroje, balicí stroje, brusky (stroje), děrovačky, dělicí stroje, etiketovací stroje, formy pro stroje a zařízení, frézovací stroje, kovací stroje, leštící stroje, lisovací stroje, zápusťkové, lisovací stroje, ručně ovládané nářadí s mechanickým pohonem, nástrojová upínací zařízení pro stroje a zařízení, nosné konzoly pro stroje, nožové nástroje pro obráběcí stroje a zařízení, nýtovací stroje a zařízení, obráběcí stroje, obráběcí stroje, ohýbací stroje, pily (stroje), razicí stroje, rovnací stroje, řezací stroje, přípravky, upínací zařízení a sklíčidla pro stroje a zařízení, stoly pro stroje, strojní nůžky, tvářecí stroje, vrtací hlavy, vrtací stroje, nástroje pro strojní lisování, strojní tváření, strojní ohýbání, strojní tažení, strojní leštění, strojní vytlačování, zápusťky pro strojní lisování a kování, frézy pro frézovací stroje a zařízení, řezné nástroje pro obráběcí stroje a zařízení, prostřihovací nástroje pro stroje a zařízení, razicí nástroje pro stroje a zařízení; (37) instalace, montáž, revize, opravy a servis strojního nářadí a nástrojů, nástrojů k tváření plechů, nástrojů pro vstříkovací formy, vstříkovacích forem, elektrických a elektronických zařízení, zámečnictví; (40) zpracování, opracování a úprava kovů, kovových součástí a polotovarů, obrábění a tváření materiálů, pokovování, zušlechťování a chemickotepečné zpracování kovů, nástrojařství, kovoobráběčství; (42) konstrukční práce, vývoj jednorúčkových strojů, vývoj strojů uvedených ve třídě 7.

(511) 7, 37, 40, 42
(210) O-498896

(111) **332096**
(220) 08.11.2012
(151) 18.06.2013
(540)

TŘEBOŇSKÉ BAŠTÝŘKY

(592) Slovní
(730) **Rybářství Třeboň a.s.**, Rybářská 801, Třeboň, 37901, CZ
(740) PatentCentrum Sedlák & Partners s.r.o., Okružní 2824, České Budějovice, České Budějovice 3, 37001
(510) (9) nahrané i nenahrané nosiče informací všeho druhu jako disky, diskety, CD ROM, pásky, nahrané i nenahrané nosiče zvuku a/nebo obrazu, elektronická média, jako např. elektronické katalogy, časopisy a jiná periodika, reklamní, propagační a informační materiály šířené elektronickými nosiči, včetně komunikační sítě Internet, software na nosičích, světelné reklamní poutače a reklamní neony; (16) periodické a neperiodické tiskoviny včetně propagačních, reklamních a inzertních materiálů spadajících do třídy 16, tiskoviny, katalogy, manuály, kalendáře, plakáty, letáky, prospekty, fotografie, vstupenky, programy kulturních a společenských akcí, periodické a neperiodické publikace, recepty, knihy, učebnice, časopisy, pohlednice, kalendáře, učební a vyučovací pomůcky s výjimkou přístrojů, obalový materiál z papíru a plastických hmot, ozdobné a propagační předměty z papíru, kelímky, výtázky, rozetky, účenky, papírové visačky, novoroční přání, papírové ubrusky; (29) potraviny a pokrm živočišného původu, zejména potravinářské výrobky z ryb, rybí pokrm, maso, ryby, drůbež a zvěřina nebo výrobky z nich všeho druhu, uzeniny všeho druhu, masové výtázky, ovoce a zelenina a brambory konzervované, mražené, sušené a zavažené, želé, džemy, kompoty, vejce a výrobky z vajec, máslo, mléko a mléčné výrobky, oleje a tuky jedlé, náhražky tuků, sója, tofu (sójová zahuštěnina), mák, zpracované ořechy a arašidy a výrobky z nich, polévky, vývary, bujóny, hotová jídla z masa, ryb, drůbeže, zvěřiny nebo luštěnin, studené omáčky ovocné, sýrové a na bázi mléčných výrobků spadající do této třídy, dehydratované výrobky živočišného původu spadající do této třídy, zmrazené potraviny zařazené do této třídy; (30) potraviny rostlinného původu připravené pro konzumaci nebo konzervování obsažené v této třídě, koření, stimulanty pro zlepšení chutě potravin, nálevy, dresinky, marinády a omáčky k ochucení, majonézy a hořčice všeho druhu, cukr, kakao, med, káva, čokoláda, čaj, rýže a výrobky z nich, cukrovinky, cukrářské výrobky, mouka, těsto, droždí a výrobky z nich - pečivo slané i sladké všeho druhu, trvanlivé pečivo, obilniny pro osobní konzumaci, müsli, ovesné a kukuřičné vločky, kukuřice pražená, sójová mouka, krupice, delikatesy/lahůdky z uvedených potravin, potraviny v prášku - sypké směsi na přípravu potravin uvedených v této třídě, potravinářské škroby a soli, prášky do pečiva, potravinářské příchutě (aroma); (31) výrobky zemědělské, zahradnické a lesní, čerstvé ovoce a zelenina, luštěniny a olejiny, suché skořápkové plody, houby, konzumní brambory, čerstvé/živé rostliny a květiny, živá zvířata, zejména živé ryby tržní, násadové generační, živé rybí plůdky, potrava/krmivo pro zvířata zejména pro ryby; (32) nealkoholické nápoje, vody minerální a šumivé, sirupy a jiné přípravky k přípravě nápojů, ovocné šťávy, ovocné nektary,

izotonické nápoje, piva všeho druhu, sladové nápoje; (33) vína, lihoviny a ostatní alkoholické nápoje, ovocná vína a medovina, konzumní líh; (35) obchodně - poradenské a zprostředkovatelské služby v oblasti prodeje ryb, potravinářských výrobků, nápojů a pokrmů z ryb, marketingové služby, reklamní a propagační činnost, předvádění výrobků v komunikačních médiích pro účely maloobchodu, pořádání výstav komerčního charakteru, direkt marketing, poradenská, informační a konzultační činnost v oblasti prodeje ryb, potravinářských výrobků, nápojů a pokrmů z ryb, maloobchodní prodej ryb, potravinářských výrobků, nápojů a pokrmů z ryb, specializovaný maloobchod a velkoobchod s rybami, potravinářskými výrobky, nápoji a pokrmy z ryb; (38) šíření informací, zejména v oblasti výchovy, zábavy a vzdělávání prostřednictvím komunikačních sítí, například Internetu, kabelových, bezdrátových a satelitních sítí, provozování a zajišťování komunikačních služeb, jako jsou elektronické konference a diskusní skupiny, šíření tiskovin, časopisů, periodik, receptů, knih v elektronické podobě; (39) silniční motorová doprava nákladní, zejména balení, skladování, expedice a přeprava ryb, potravinářských výrobků, nápojů a pokrmů z ryb; (40) zpracování ryb a drůbeže, včetně následných konzervačních úprav jako např. uzení, marinování, nasolování; (41) organizování, pořádání a zprostředkovávání kulturních, sportovních, společenských a jiných zábavních soutěží a akcí, zájmových klubů, kurzů vaření, gastronomických akcí, konferencí, setkání a přednášek, včetně přednáškových a výukových akcí, služby vydavatelství a nakladatelství periodických a neperiodických publikací v tištěné i elektronické podobě, nahrávání nosičů zvukových a/nebo obrazových, tvorba, výroba audiovizuálních děl, vzdělávací, výchovná, osvětlová a zábavní činnost, výroba televizních a rozhlasových programů, televizní a rozhlasová produkce a vysílání, pořádání výstav nekomerčního charakteru, sportovní rybolov v povolených rybářských revírech, sportovní lov ryb na udici; (43) služby spojené s provozováním pohostinství, restaurací a podniků rychlého občerstvení, poskytování ubytovacích služeb, služby spojené se stravováním a přípravou pokrmů, poradenská, konzultační a informační činnost v oblasti výživy, gastronomie a restauračních služeb; (44) služby zemědělské, zahradnické a lesnické, výroba kompostu, poradenské a zprostředkovatelské služby v oblasti chovu ryb, zarybňování vodních nádrží násadovými rybami a provádění hospodářské těžby v těchto nádržích, nasazování plůdků, násadových tržních a generačních ryb do rybníků, speciálních rybochovných zařízení a jiných vodních ploch.

(511) 9, 16, 29, 30, 31, 32, 33, 35, 38, 39, 40, 41, 43, 44
(210) O-499581

(111) **332355**
(220) 26.09.2012
(151) 03.07.2013
(540)



(594) Kombinovaná
(730) **ABC - AMERICAN BOHEMIAN CORPORATION s.r.o.**, Ledárenská 408/57, Brno, Holásky, 62000, CZ
(740) Ing. Petr Soukup, patentový zástupce, tř. Svobody 43/39, Olomouc, 77900
(510) (6) stavební materiály kovové spadající do této třídy, zejména světlovody; (9) optická vlákna, světlovody spadající do této třídy, zařízení pro výrobu elektrické energie pomocí slunečního záření - fotovoltaické články, zařízení k přenášení denního světla pomocí světlovodných vláken do interiérů budov - vláknové světlovody; (11) svítidla, lampy, svítilny (baterky) a elektrické kapesní svítilny, světelné reflektory, difuzéry světla - rozptylovače, osvětlovací trubice, osvětlovací přístroje a zařízení a jejich části spadající do této třídy, přístroje a zařízení pro ohřev vody slunečním zářením - solární kolektory, nízkoeenergetická svítidla napájená elektrickou energií, zařízení k přenášení denního světla pomocí zrcadlových tubusů do interiérů budov; (17) izolační a termoizolační materiály a jejich doplňky zařazené v této třídě, jako jsou např. izolační nátěry, laky, tkaniny, plstí, fólie, těsnicí hmoty, tmely; (19) stavební materiály nekovové spadající do této třídy, zejména světlovody; (37) montáž, uvádění do provozu,

servis, opravy a revize výrobků a zařízení uvedených ve tř. 6, 9, 11, 19, zejména světlovodů; (42) průmyslové analýzy a výzkum, architektonické služby, návrhy interiérů, návrhy osvětlení interiérů a exteriérů, inženýrská činnost ve stavebnictví, průmyslový design, vývoj a projektování v oblasti světlovodů.

(511) 6, 9, 11, 17, 19, 37, 42
(210) O-498449

(111) **332385**
(220) 02.11.2012
(151) 03.07.2013
(540) **013 VYSTYDNUTÍ HORKÉ PLOTNY**

(592) Slovní
(730) **TCM Herbs, s.r.o.**, U Černé věže 315/6, České Budějovice, České Budějovice 1, 37001, CZ
(740) PatentCentrum Sedlák & Partners s.r.o., Okružní 2824, České Budějovice, České Budějovice 3, 37001
(510) (5) farmaceutické a veterinářské výrobky, hygienické výrobky pro léčebné účely, dietní potraviny a dietetické přípravky pro léčebné nebo veterinární účely, potraviny pro batolata, potravní doplňky pro lidskou potřebu a pro zvířata, náplasti, obvazový materiál, materiály pro plombování zubů a pro zubní otisky, dezinfekční přípravky, výrobky pro hubení škodlivých zvířat, fungicidy, herbicidy; (29) maso, ryby, drůbež a zvěřina, masové výtažky, konzervované, mražené, sušené a vařené ovoce a zelenina, želé, džemy, kompoty, vejce, mléko a mléčné výrobky, jedlé oleje a tuky; (30) rýže, tapioka a ságo, mouka a obilninové přípravky, chléb, pečivo a cukrovinky, zmrzlina, cukr, med, melasa, droždí, prášek do pečiva, sůl, hořčice, ocet, omáčky (chuťové přísady), koření, led.
(511) 5, 29, 30
(210) O-499447

(111) **332387**
(220) 02.11.2012
(151) 03.07.2013
(540) **060 - KRŮPĚJ Z LESNÍ STUDÁNKY**

(592) Slovní
(730) **TCM Herbs, s.r.o.**, U Černé věže 315/6, České Budějovice, České Budějovice 1, 37001, CZ
(740) PatentCentrum Sedlák & Partners s.r.o., Okružní 2824, České Budějovice, České Budějovice 3, 37001
(510) (5) farmaceutické a veterinářské výrobky, hygienické výrobky pro léčebné účely, dietní potraviny a dietetické přípravky pro léčebné nebo veterinární účely, potraviny pro batolata, potravní doplňky pro lidskou potřebu a pro zvířata, náplasti, obvazový materiál, materiály pro plombování zubů a pro zubní otisky, dezinfekční přípravky, výrobky pro hubení škodlivých zvířat, fungicidy, herbicidy; (29) maso, ryby, drůbež a zvěřina, masové výtažky, konzervované, mražené, sušené a vařené ovoce a zelenina, želé, džemy, kompoty, vejce, mléko a mléčné výrobky, jedlé oleje a tuky; (30) rýže, tapioka a ságo, mouka a obilninové přípravky, chléb, pečivo a cukrovinky, zmrzlina, cukr, med, melasa, droždí, prášek do pečiva, sůl, hořčice, ocet, omáčky (chuťové přísady), koření, led.
(511) 5, 29, 30
(210) O-499449

(111) **332388**
(220) 02.11.2012
(151) 03.07.2013
(540) **081 - SPADNUTÍ KAMENE ZE SRDCE**

(592) Slovní
(730) **TCM Herbs, s.r.o.**, U Černé věže 315/6, České Budějovice, České Budějovice 1, 37001, CZ
(740) PatentCentrum Sedlák & Partners s.r.o., Okružní 2824, České Budějovice, České Budějovice 3, 37001
(510) (5) farmaceutické a veterinářské výrobky, hygienické výrobky pro léčebné účely, dietní potraviny a dietetické přípravky pro léčebné nebo veterinární účely, potraviny pro batolata, potravní doplňky pro lidskou potřebu a pro zvířata, náplasti, obvazový materiál, materiály pro plombování zubů a pro zubní otisky, dezinfekční přípravky, výrobky pro hubení škodlivých zvířat, fungicidy, herbicidy; (29) maso, ryby, drůbež a zvěřina, masové výtažky, konzervované, mražené, sušené a vařené ovoce a zelenina, želé, džemy,

kompoty, vejce, mléko a mléčné výrobky, jedlé oleje a tuky; (30) rýže, tapioka a ságo, mouka a obilninové přípravky, chléb, pečivo a cukrovinky, zmrzlina, cukr, med, melasa, droždí, prášek do pečiva, sůl, hořčice, ocet, omáčky (chut'ové přísady), koření, led.

(511) 5, 29, 30
(210) O-499451

(111) **332560**
(220) 03.10.2012
(151) 10.07.2013
(540)

FLEXOPLAN

(592) Slovní
(730) **BSL Industrie a.s.**, Klíčova 1261/2d, Brno, 61800, CZ
(510) (6) plech poplastovaný, plech se silnou vrstvou plastu, plech se silnou vrstvou plastu používaný jako součást obalů, zejména pro automobiliv.
(511) 6
(210) O-498595

(111) **332820**
(220) 10.12.2012
(151) 24.07.2013
(540)

BOND PLUS

(592) Slovní
(730) **NATUR HAIR cz, s.r.o.**, Vinohradská čp. 3216, Praha 10 - Strašnice, 10000, CZ
(740) artpatent, advokátní kancelář s.r.o., Mgr. Tomáš Bejček, advokát, Dukelských hrdinů 976/12, Praha 7, Holešovice, 17000
(510) (26) paruky, přičesy, sponky; (44) poskytování kadernických služeb a prodlužování vlasů.
(511) 26, 44
(210) O-500383

(111) **333065**
(220) 11.10.2012
(151) 07.08.2013
(540)



(594) Kombinovaná
(591) Barevná
(730) **FERLIG s.r.o.**, č. p. 532, Liptál, 75631, CZ
(740) Patentový zástupce, Doc. Ing. Jindřich Špaček, CSc., Svatopluka Čecha 106A, Brno, 61200
(510) (7) obráběcí stroje - automaty a poloautomaty pro třískové obrábění dílů, tvářecí stroje - automaty a poloautomaty pro technologii plošného i objemového tváření, manipulační stroje včetně CNC manipulátorů a dopravníků pro lehký průmysl, sestavovací montážní automaty včetně jednotlivých strojů i kompletních linek s testovací a selekční funkcí, stroje do výbušného prostředí (laborační, sestavovací, manipulační a dopravní stroje pro muniční provozy), výrobní a montážní stroje s vizualizačními technologiemi, části a podskupiny obráběcích a tvářecích strojů a automatů, kartáčovací stroje, balící stroje, brusky (stroje), děrovačky, dělicí stroje, etiketovací stroje, formy pro stroje a zařízení, frézovací stroje, kovací stroje, lešticí stroje, lisovací stroje, lisovací stroje zápusťkové, ručně ovládané nářadí s mechanickým pohonem, nástrojová upínací zařízení pro stroje a zařízení, nosné konzoly pro stroje, nožové nástroje pro obráběcí stroje a zařízení, nýtovací stroje a zařízení, obráběcí stroje, obráběcí stroje, ohýbací stroje, pily (stroje), razicí stroje, rovnací stroje, řezací stroje, přípravky, upínací zařízení a sklíčidla pro stroje a zařízení, stoly pro stroje, strojní nůžky, tvářecí stroje, vrtací hlavy, vrtací stroje, nástroje pro strojní lisování, strojní tváření, strojní ohýbání, strojní tažení, strojní leštění, strojní

vytlačování, zápusťky pro strojní lisování a kování, frézy pro frézovací stroje a zařízení, řezné nástroje pro obráběcí stroje a zařízení, prostřihovací nástroje pro stroje a zařízení, razicí nástroje pro stroje a zařízení; (37) instalace, montáž, revize, opravy a servis strojního nářadí a nástrojů, nástrojů k tváření plechů, nástrojů pro vstřikovací formy, vstřikovacích forem, elektrických a elektronických zařízení, zámečnictví; (40) zpracování, opracování a úprava kovů, kovových součástí a polotovarů, obrábění a tváření materiálů, pokovování, zušlechťování a chemickotepele zpracování kovů, nástrojářství, kovoobráběčství; (42) konstrukční práce, vývoj jednoúčelových strojů, vývoj strojů uvedených ve třídě 7.

(511) 7, 37, 40, 42
(210) O-498897

(111) **333083**
(220) 10.12.2012
(151) 07.08.2013
(540)

NATUR HAIR

(592) Slovní
(730) **NATUR HAIR cz, s.r.o.**, Vinohradská čp. 3216, Praha 10 - Strašnice, 10000, CZ
(740) artpatent, advokátní kancelář s.r.o., Mgr. Tomáš Bejček, advokát, Dukelských hrdinů 976/12, Praha 7, Holešovice, 17000
(510) (3) vlasová kosmetika; (21) hřebeny; (26) paruky, přičesy, sponky; (44) poskytování kadernických služeb a prodlužování vlasů.
(511) 3, 21, 26, 44
(210) O-500389

(111) **333252**
(220) 12.11.2012
(151) 21.08.2013
(540)

CRAFTFIELD

(592) Slovní
(730) **Denia Czech s.r.o.**, Palackého náměstí 113, Strakonice, 38601, CZ
(740) PatentCentrum Sedlák & Partners s.r.o., Okružní 2824, České Budějovice, České Budějovice 3, 37001
(510) (6) kovové stavební materiály, kovové stavební materiály přenosné, domky (konstrukce) z kovu, montované domky z kovu, srubové domy, prefabrikáty a konstrukční prvky pro tyto domy, veškeré jmenované výrobky z kovu; (7) stroje, nástroje a přístroje ruční s elektrickým pohonem pro použití v zemědělství, zahradnictví, zahrádkářství, lesnictví, postřikovače pro použití v zemědělství, postřikovače pro použití v zemědělství a zahradnictví (části strojů), stroje na stříhání trávy, zahradní traktory na sekání trávy, hloubicí stroje, kypřiče trávníků, stroj na upravování hran trávníků, hrábě pro hrabací stroje, hrabací stroje, kalandry, zametačky, zařízení pro péči o trávníky, stroje na úpravu trávníků, plečky (stroje), sekačí vlečky za automobily, stroje na sbírání trávy, zahrádkářské stroje, elektrické zahradní náčiní, zemědělské stroje pro péči o půdu, mechanické stroje s elektrickým pohonem, motorové pily, motorové sekačky na trávu, benzínové sekačky na trávu, motorové kosy a křovinořezy, vrtačky, pily, frézky, hoblíky, brusky, lešticí, řezné nože, vrtáky, frézy, technické kartáče, brusné kotouče a brusné pásy všeho druhu používané jako části a součásti strojů, příslušenství, části a potřeby k výše uvedenému zboží; (8) nářadí a nástroje ruční pro použití v zemědělství, zahradnictví, lesnictví, postřikovače s ručním pumpováním, pistole stříkací, zahradnické nůžky, nůžky na větve, rozmetače, sekery, lopatky sázecí, kladiva, palice, pily, jiné řezné nástroje, vratidla, vrtačky ruční, kolovrátky, hoblíky a jiné profilovací nástroje, dláta a jiné dlabací nástroje, pořízy, ocílky, pilníky, rašple, škrabky a špachtle, smirkové kotouče a pásy brusné, kleště všeho druhu, klíče montážní; (19) přenosné venkovní domky (nekovové), montované domy, srubové domy, chaty, altány (nekovové konstrukce), dřevěné roubené domy, roubenky, dřevěnice, chalupy, zahradní domky na nářadí (nekovové); (20) zahradní nábytek jako jsou lavice, stoly, stěny, květináče, rozkládací lehátka a lavičky, podstavce pod květiny, dřevěné hrany a kostry na nábytek, laťkové truhlíky, pulty, bambus, budky pro zvířata chovaná v domácnosti, dřevěné sudy na stáčení vína, kolébky, proutěné koše, krbové zástěny, police, stojany, rámy na obrazy, stolní desky, trojnožky, včelí úly, věšáky na šaty, schodišťové zábradlí, zahradní doplňky ze dřeva jako okrasné studny, funkční studny, mlýny, trakaře, dřevěné houpačky, houpací židle a další exteriérový nábytek v této třídě, interiérový nábytek, stoly, stoličky a skříně; (35) marketingová, propagační, reklamní, informačně-obchodní a inzertní činnost, maloobchodní a velkoobchodní činnost s výrobky uvedenými ve třídách 6, 7, 8, 19, 20, zprostředkování obchodu s výrobky uvedenými ve třídách 6, 7,

8, 19, 20, internetový prodej (e-shop) s výrobky uvedenými ve třídách 6, 7, 8, 19, 20, organizování výstav a předvádění výrobků a zboží pro komerční a reklamní účely a podporu prodeje; (37) zprostředkovatelská a obstaravatelská činnost v opravárenství, montáž, servis a opravy zahradní techniky, poskytování informací a konzultace v oblasti zahradní techniky, poskytování opravárenských a montážních informací.

(511) 6, 7, 8, 19, 20, 35, 37
(210) O-499656

(111) **333372**
(220) 22.10.2012
(151) 28.08.2013
(540)

TIŠNOV

(594) Kombinovaná
(591) Barevná
(730) **MĚSTO TIŠNOV**, nám. Míru 111, Tišnov, 66619, CZ
(740) INPARTNERS GROUP, Mgr. Simona Hejdová, advokátka, Tuřanka 1519/115a, Brno, Slatina, 62700
(510) (16) periodický tisk, brožury, časopisy, noviny, kalendáře, katalogy, ročenky, knihy, oběžníky, zpěvníky, knihy k nalepování výstřihků (alba), neperiodické i periodické publikace, manuály, učební pomůcky (s výjimkou přístrojů), tiskařské typy, štočky, obaly z papíru, známky, samolepky, alba, blahopřání i hudební, pohlednice, diagramy, figurky (sošky) z papírové hmoty, fotografie, stojany na fotografie, grafické reprodukcce, grafiky, lepty, lístky, litografie, olejotisky, plakáty, malby (obrazy) zarámované či nezarámované, letáky, portréty, prospekty, grafické reprodukcce, rytiny, turistické příručky, mapy, atlasy, obrazy, pohlednice a jiné propagační a informační materiály a upomínkové předměty spadající do této třídy, jako propagační publikace, ročenky, papírové propagační samolepky, papírnické zboží kancelářské, obalové materiály, kancelářské potřeby, jako jsou adresové štítky do adresovacích strojů, bloky (papírnické výrobky), dopisní papír, držáky na psací potřeby, etikety, kromě textilních, kartóny, kartotéční lístky, karty, karty a pásy papírové na zaznamenání počítačových programů, materiály na pečeti, nálepky (lepící pásy) pro kancelářské použití nebo pro domácnost, obálky papírové, pečeti, pečeti vosk, pera plnicí, podložky na stůl papírové, podložky pod pivní sklenice, poštovní známky, pouzdra s psacími potřebami, razítka, rýsovací nástroje, sešity, seznamy (rejstříky), účetní knihy, zápisníky (notesy), krabice lepenkové nebo papírové, lepenka, lepenkové roury, mašle papírové, obtisky, papírové ubrusy, poustače z papíru nebo z lepenky, pouzdra na doklady, pouzdra na pasy, pouzdra na stříhy, pouzdra s barvami (školní pomůcky), pytlíky jako obaly (z papíru nebo umělých hmot), ručníky papírové, štíty vývěsní z papíru nebo z lepenky, tabule reklamní z papíru nebo lepenky; (35) poskytování informací o činnostech orgánů státní správy a samosprávy, administrativa v oblasti státní správy a samosprávy, kancelářské a administrativní služby spojené s výkonem státní správy a samosprávy, styky s veřejností; (36) organizace a pořádání nevýdělečných akcí a akcí humanitárního charakteru, organizování sbírek, finanční sponzorování, garance, konzultační, koordinační a řídicí činnost v oblasti financování regionálního rozvoje, financování projektů regionálního rozvoje, poskytování dotací fyzickým i právnickým osobám (vypisování grantů), poskytování dotací za účelem realizace obecně prospěšných cílů, finanční podpora kulturních, komunálních aktivit, sportu a ekologie, shromažďování a poskytování finančních prostředků na podporu projektů v oblasti kultury, financování provozních i investičních nákladů, služby nemovitostní, správa nemovitostí, bytových i nebytových prostor, jejich pronájem, nákup a prodej, včetně zprostředkovatelských činností v této oblasti, obstaravatelská a zprostředkovatelská činnost v oblasti investic; (41) organizování velkých lidových shromáždění k významným výročím, plánování a organizování večírků a různých setkání, vše v rámci této třídy, pořádání soutěží krásy, reportážní služby, tvorba a režie televizních a rozhlasových pořadů, režie a produkce filmů, organizace a pořádání sportovních, kulturních, společenských a výchovně vzdělávacích akcí, her a soutěží, odborných kurzů, seminářů a konferencí, provozování muzeí, výstavních síní a galerií, nakladatelská, vydavatelská a publikační činnost, pořizování a tvorba

informačních a propagačních videozáznamů, výuka jazyků, provozování škol, dětských jeslí a školek, organizování prázdninových táborů, pomoc a poradenství pro volbu povolání, provozování tělovýchovných a sportovních zařízení a zařízení sloužících k regeneraci a rekondici lidí, zpravodajské služby, pořádání akcí na podporu zdravého způsobu života - sportovní a zábavné akce, výchovné akce a přednášky, poradenské a konzultační služby v oblasti výběru povolání, vydavatelská a nakladatelská činnost, vydávání novin, časopisů, knih, periodických a neperiodických publikací, fotografií, pohlednic, plakátů, formulářů, letáků, informace o možnostech rekreace, o možnostech zábavy, o výchově a vzdělávání, zveřejňování textů, kromě reklamních, prodej a předprodej vstupenek; (42) tvorba informačních databází, elektronických periodik, provozování internetových stránek, plánování městské výstavby, technologické služby, studie technických projektů, výzkumy a průzkumy zařazené do této třídy, zejména geologický výzkum; (45) právníkové služby související se samosprávou a výkonem státní správy a přenesené státní správy, ověřování pravosti listin a podpisů, bezpečnostní služby pro ochranu majetku a jednotlivců.

(511) 16, 35, 36, 41, 42, 45
(210) O-499135

(111) **333471**
(220) 06.11.2012
(151) 04.09.2013
(540)

PROŽENY.cz
Nejsi v tom sama

(594) Kombinovaná
(591) Barevná
(730) **Seznam Zprávy, a.s.**, Radlická 3294/10, Praha 5, Smíchov, 15000, CZ
(740) PatentCentrum Sedlák & Partners s.r.o., Okružní 2824, České Budějovice, České Budějovice 3, 37001
(510) (9) software pro správu a využití dat, data vložená na elektronických, magnetických, optických a jiných nosičích spadajících do této třídy, multimediální aplikace, multimediální a informační katalogy v elektronické podobě, elektronické časopisy, elektronická periodika a knihy v elektronické podobě; (16) kancelářské výrobky s výjimkou nábytku, papírenské výrobky, tiskoviny a tiskárenské výrobky, učební pomůcky s výjimkou přístrojů, informační a reklamní materiály zařazené v této třídě; (35) reklama, propagace, obchodní informace, inzerce, pomoc při provozování obchodů a obchodních činnostech průmyslového nebo obchodního podniku, služby reklamních kanceláří, týkající se všech druhů zboží nebo služeb; (38) informační kancelář, samostatný přenos dat nebo informací prostřednictvím telekomunikačních zařízení, počítačů, mobilních telefonů, služby zabezpečující audiovizuální komunikaci prostřednictvím informačních telekomunikačních sítí, kupř. počítačové sítě Internet, mobilních telefonů, satelitu apod., rozšiřování, zveřejňování a přenos informací prostřednictvím informačních a telekomunikačních zařízení a sítí, mobilních telefonů, satelitů atd., výměna a šíření informací a zpráv pomocí telekomunikačních sítí, datových sítí, informační nebo komunikační nebo elektronické techniky, poskytování diskusních fór na Internetu a na síti mobilních telefonů (on-line chat room), služby elektronické nástěnky (telekomunikační služby), poskytování přístupu k on-line službám, služby webových portálů spadající do této třídy, komunikace mobilními telefony a počítačová komunikace, posílání zpráv, elektronická pošta, přenos zpráv a obrazových informací pomocí počítačů, šíření elektronických publikací v elektronické podobě pomocí počítačových a telekomunikačních sítí, pomocí mobilních telefonů, satelitu atp., komunikace a transakce v síti, služby datové sítě, pronájem informačních a komunikačních míst, služby krátkých textových zpráv a mobilních multimediálních zpráv MMS; (41) elektronické publikování (DTP), poskytování on-line publikací, organizování vzdělávacích a zábavných soutěží, provozování her on-line z počítačové sítě, vydávání knih a časopisů on-line, poskytování informací o možnostech zábavy, o možnostech rekreace, o výchově a vzdělávání, publikování a vydávání knih, časopisů a magazinů, služby v oblasti vzdělávání, zábavy a sportu, služby v oblasti digitálního zpracování obrazu; (42) návrhy, strukturování a programování či jiné vytváření počítačových programů a počítačových systémů, zejména programového vybavení

internetových, intranetových či jiných síťových serverů, serverových stanic a systémů, včetně jejich instalace, zavádění, aktualizace a údržby, návrhy, strukturování a programování či jiné vytváření databází, jiných datových systémů a aplikací pro jejich zpracování, včetně jejich poskytování, přístupu k nim a jejich instalace, zavádění, aktualizace a údržby, návrhy, strukturování a programování či jiné vytváření internetových či intranetových počítačových stránek a nástěnek (webpages a websites) a internetových či intranetových aplikací, včetně jejich instalace, zavádění, aktualizace a údržby, hostování (poskytování volného prostoru) pro internetové či intranetové počítačové stránky a nástěnky (webpages a websites) nebo hostování (poskytování volného prostoru) v rámci těchto stránek či nástěnek, hostování (poskytování volného prostoru) pro internetové či intranetové aplikace, převod (konverze) počítačových programů, dat či jiných údajů v elektronické podobě z různých formátů do jiných formátů (ne fyzický), přenos (konverze) dokumentů, dat či jiných údajů z fyzických médií na elektronická média.

(511) 9, 16, 35, 38, 41, 42
(210) O-499520

(111) **333623**
(220) 29.08.2012
(151) 11.09.2013
(540)



(594) Slovní grafická
(591) Barevná
(730) **HEALTH LINK s.r.o.**, Holická 1173/49a, Olomouc - Hodolany, 77900, CZ
(740) Ing. Zdeněk Kučera, Dlouhá 207, Slušovice, 76315
(510) (5) potravní doplňky pro lidskou potřebu.
(511) 5
(210) O-497787

(111) **333637**
(220) 01.10.2012
(151) 11.09.2013
(540)

TRUCKFEST

(592) Slovní
(730) **AGENTURA CTM s.r.o.**, Piletická 486, Hradec Králové, Věkoše, 50341, CZ
(740) **BOHEMIA PATENT**, Ing. Jana Vanděliková, Petrská 1136/12, Praha 1, Nové Město, 11000
(510) (35) poskytování informací a jiných informačních produktů komerčního nebo reklamního charakteru, informačních produktů reklamního charakteru, multimediálních informací komerčního charakteru, komerční využití Internetu v oblastech komerčních internetových médií a vyhledávacích služeb, on-line inzerce; (38) telematika, výměna, šíření a/nebo získávání zpráv a informací včetně doprovodného zvuku, šíření elektronických časopisů, informací, elektronických periodik, knih v elektronické podobě, audio nebo audiovizuálních děl prostřednictvím informační nebo datové nebo elektronické nebo komunikační nebo telekomunikační nebo počítačové sítě, zejména Internetu, pomocí satelitů, služby na Internetu v rámci této třídy; (41) agenturní činnost v oblasti kultury, zprostředkování v oblasti kultury, výchovy, zábavy a sportu, výchovná, vzdělávací, soutěžní a zábavní činnost, zábavní nebo kulturní nebo vzdělávací představení, organizace společenských a kulturních akcí, organizace, provozování a provádění her a soutěží i veřejných, výstavní činnost v oblasti kultury a sportu nebo zábavy nebo výchovy nebo vzdělávání.
(511) 35, 38, 41
(210) O-498546

(111) **333682**
(220) 16.11.2012
(151) 11.09.2013
(540)

MOUDRÉ POJIŠTĚNÍ PYRAMIDA

(592) Slovní
(730) **Modrá pyramida stavební spořitelna, a.s.**, Bělehradská 128/222, Praha 2, 12021, CZ
(740) FISCHER IP s.r.o., Na hrobci 294/5, Praha 2, Nové Město, 12800
(510) (16) cenné papíry (tiskopisy), reklamní, inzertní, propagační, uživatelské a instruktážní materiály na papírových nosičích, informace z oblasti pojišťovnictví na nosičích zařazených ve třídě 16, zejména informační brožury a letáky, formuláře a kalendáře; (35) reklama stavebního spoření, průzkum a analýza trhu, organizační a ekonomické poradenství, obchodní marketing, propagační činnost ve sdělovacích prostředcích a médiích, automatizované zpracování dat a informací; (36) provádění bankovních, finančních a peněžních služeb, provozování stavebního spoření, přijímání vkladů od účastníků stavebního spoření a veřejnosti, získávání finančních zdrojů od jiných věřitelů, úvěrových institucí a dále na finančním trhu vydáváním dluhopisů - cenných papírů, poskytování příspěvků státní podpory účastníkům stavebního spoření, poskytování úvěrů účastníkům stavebního spoření, poskytování komerčních půjček, které slouží dřívější úhradě nákladů na řešení bytové potřeby v případech, kdy účastník nevezni kl ještě nárok na poskytnutí úvěru ze stavebního spoření, poskytování jiných úvěrů k financování činností v oblasti bytového hospodářství, poskytování úvěrů k financování jiných úvěrů k financování činností v oblasti bytového hospodářství, poskytování úvěrů k obchodním společnostem, na nichž má společnost majetkový podíl, přejímání záruk za půjčky, které by byla společnost oprávněna sama poskytnout, přijímání podílů nebo účasti na obchodních společnostech, které se zabývají výstavbou bytů a rodinných domů nebo výrobou pro tyto účely, úvěrové poradenství, šetření v peněžních záležitostech, makléřství, pojišťovnictví, veškeré služby v oblasti pojišťovnictví, zprostředkovatelská, expertizní, poradenská, konzultační a informační činnost související s pojištěním fyzických i právnických osob, včetně stavebního spoření.

(511) 16, 35, 36
(210) O-499837

(111) **333948**
(220) 22.03.2013
(151) 25.09.2013
(540)



(594) Kombinovaná
(591) Barevná
(730) **MALÍŘI NATĚRAČI CZ s.r.o.**, Rudná 935/8, Ostrava, Vítkovice, 70300, CZ
(740) Ing. Kateřina Gregorová, patentový a známkový zástupce, Sokolská třída 966/22, Ostrava, Moravská Ostrava, 70200
(510) (37) služby malířů, natěračů a lakýrnictví nespádající do jiných tříd, antikoroziní nátěry, štukování, sádrování, tapetování, zednické práce, čištění interiérů, čištění koberců, úklid interiéru, sádrokartonářské práce, obkladačské práce, rekonstrukce bytů, práce ve stavebnictví v rámci této třídy; (42) interiérová výzdoba, navrhování interiérů (design).
(511) 37, 42
(210) O-502874

(111) **333986**
(220) 09.10.2012
(151) 02.10.2013
(540)



(594) Kombinovaná
(730) **UnionOcel, s.r.o.**, Bavorská 2780/2, Praha 5, Stodůlky, 15500, CZ
(510) (6) obecné kovy a jejich slitiny, kovové stavební materiály, kovové stavební materiály přenosné, kovové materiály pro železnice, kovové kabely a dráty neelektrické, kovové potřeby zámečnické a klempířské, kovové trubky, kovové výrobky, které nejsou uvedeny v jiných třídách, kovové rudy, kovové nosníky, plechy, výpalky, tyčová ocel, plech a pásy kovové, tyče kovové, úhelníky kovové, kovové polotovary a komponenty.
(511) 6
(210) O-498765

(111) **333988**
(220) 09.10.2012
(151) 02.10.2013
(540)



(594) Kombinovaná
(730) **UnionOcel, s.r.o.**, Bavorská 2780/2, Praha 5, Stodůlky, 15500, CZ
(510) (6) obecné kovy a jejich slitiny, kovové stavební materiály, kovové stavební materiály přenosné, kovové materiály pro železnice, kovové kabely a dráty neelektrické, kovové potřeby zámečnické a klempířské, kovové trubky, kovové výrobky, které nejsou uvedeny v jiných třídách, kovové rudy, kovové nosníky, plechy, výpalky, tyčová ocel, plech a pásy kovové, tyče kovové, úhelníky kovové, kovové polotovary a komponenty.
(511) 6
(210) O-498767

(111) **333987**
(220) 09.10.2012
(151) 02.10.2013
(540)



(594) Kombinovaná
(730) **UnionOcel, s.r.o.**, Bavorská 2780/2, Praha 5, Stodůlky, 15500, CZ
(510) (6) obecné kovy a jejich slitiny, kovové stavební materiály, kovové stavební materiály přenosné, kovové materiály pro železnice, kovové kabely a dráty neelektrické, kovové potřeby zámečnické a klempířské, kovové trubky, kovové výrobky, které nejsou uvedeny v jiných třídách, kovové rudy, kovové nosníky, plechy, výpalky, tyčová ocel, plech a pásy kovové, tyče kovové, úhelníky kovové, kovové polotovary a komponenty.
(511) 6
(210) O-498766

(111) **333989**
(220) 09.10.2012
(151) 02.10.2013
(540)



(594) Kombinovaná
(730) **UnionOcel, s.r.o.**, Bavorská 2780/2, Praha 5, Stodůlky, 15500, CZ
(510) (6) obecné kovy a jejich slitiny, kovové stavební materiály, kovové stavební materiály přenosné, kovové materiály pro železnice, kovové kabely a dráty neelektrické, kovové potřeby zámečnické a klempířské, kovové trubky, kovové výrobky, které nejsou uvedeny v jiných třídách, kovové rudy, kovové nosníky, plechy, výpalky, tyčová ocel, plech a pásy kovové, tyče kovové, úhelníky kovové, kovové polotovary a komponenty.
(511) 6
(210) O-498768

(111) **333990**
(220) 09.10.2012
(151) 02.10.2013
(540)



(594) Kombinovaná
(730) **UnionOcel, s.r.o.**, Bavorská 2780/2, Praha 5, Stodůlky, 15500, CZ
(510) (6) obecné kovy a jejich slitiny, kovové stavební materiály, kovové stavební materiály přenosné, kovové materiály pro železnice, kovové kabely a dráty neelektrické, kovové potřeby zámečnické a klempířské, kovové trubky, kovové výrobky, které nejsou uvedeny v jiných třídách, kovové rudy, kovové nosníky, plechy, výpalky, tyčová ocel, plech a pásy kovové, tyče kovové, úhelníky kovové, kovové polotovary a komponenty.

(511) 6
(210) O-498769

(111) **333991**
(220) 09.10.2012
(151) 02.10.2013
(540)



(594) Kombinovaná
(730) **UnionOcel, s.r.o.**, Bavorská 2780/2, Praha 5, Stodůlky, 15500, CZ
(510) (6) obecné kovy a jejich slitiny, kovové stavební materiály, kovové stavební materiály přenosné, kovové materiály pro železnice, kovové kabely a dráty neelektrické, kovové potřeby zámečnické a klempířské, kovové trubky, kovové výrobky, které nejsou uvedeny v jiných třídách, kovové rudy, kovové nosníky, plechy, výpalky, tyčová ocel, plech a pásy kovové, tyče kovové, úhelníky kovové, kovové polotovary a komponenty.

(511) 6
(210) O-498770

(111) **333992**
(220) 09.10.2012
(151) 02.10.2013
(540)



(594) Kombinovaná
(730) **UnionOcel, s.r.o.**, Bavorská 2780/2, Praha 5, Stodůlky, 15500, CZ
(510) (6) obecné kovy a jejich slitiny, kovové stavební materiály, kovové stavební materiály přenosné, kovové materiály pro železnice, kovové kabely a dráty

neelektrické, kovové potřeby zámečnické a klempířské, kovové trubky, kovové výrobky, které nejsou uvedeny v jiných třídách, kovové rudy, kovové nosníky, plechy, výpalky, tyčová ocel, plech a pásy kovové, tyče kovové, úhelníky kovové, kovové polotovary a komponenty.

(511) 6
(210) O-498771

(111) **333993**
(220) 09.10.2012
(151) 02.10.2013
(540)



(594) Kombinovaná
(730) **UnionOcel, s.r.o.**, Bavorská 2780/2, Praha 5, Stodůlky, 15500, CZ
(510) (6) obecné kovy a jejich slitiny, kovové stavební materiály, kovové stavební materiály přenosné, kovové materiály pro železnice, kovové kabely a dráty neelektrické, kovové potřeby zámečnické a klempířské, kovové trubky, kovové výrobky, které nejsou uvedeny v jiných třídách, kovové rudy, kovové nosníky, plechy, výpalky, tyčová ocel, plech a pásy kovové, tyče kovové, úhelníky kovové, kovové polotovary a komponenty.

(511) 6
(210) O-498773

(111) **333994**
(220) 09.10.2012
(151) 02.10.2013
(540)

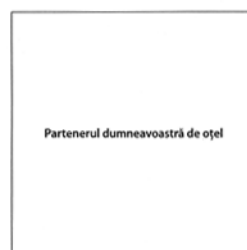

(594) Kombinovaná
(730) **UnionOcel, s.r.o.**, Bavorská 2780/2, Praha 5, Stodůlky, 15500, CZ
(510) (6) obecné kovy a jejich slitiny, kovové stavební materiály, kovové stavební materiály přenosné, kovové materiály pro železnice, kovové kabely a dráty neelektrické, kovové potřeby zámečnické a klempířské, kovové trubky, kovové výrobky, které nejsou uvedeny v jiných třídách, kovové rudy, kovové nosníky, plechy, výpalky, tyčová ocel, plech a pásy kovové, tyče kovové, úhelníky kovové, kovové polotovary a komponenty.

(511) 6
(210) O-498774

(111) **334016**
(220) 20.11.2012
(151) 02.10.2013
(540)



(594) Kombinovaná
(730) **Mikrobiologický ústav AV ČR v.v.i.**, Vídeňská 1083, Praha 4, 14200, CZ
(740) PatentCentrum Sedlák & Partners s.r.o., Okružní 2824, České Budějovice, České Budějovice 3, 37001
(510) (1) řasy (hnojivo), algináty (chemické přípravky, řasy) jiné než potravinářské; (3) kosmetika, kosmetické přípravky, mýdla pro osobní použití, parfumerie, vonné oleje, vlasové vody, zubní pasty, pleťové a tělové krémy; (5) farmaceutické a veterinární přípravky a látky, hygienické výrobky pro léčebné nebo veterinární účely, diabetické přípravky pro léčebné nebo veterinární účely, dietetické doplňky a výživové doplňky obsahující chlorellu, antibiotické přípravky pro humánní nebo veterinární účely, potravinové doplňky; (29) jedlé řasy, extrakty z řas (potravina), maso, ryby, drůbež a zvěřina, masové výtažky, konzervované, mražené, sušené a vařené ovoce a zelenina, želé, džemy, vejce, mléko a mléčné výrobky, jedlé oleje a tuky; (30) káva, čaj, kakao, cukr, rýže, kávové náhražky, mouka a přípravky z obilnin, chléb, pečivo, cukrovinky, zmrzlina, med, sirup melasový, droždí, prášky do těsta, sůl, hořčice, ocet, nálevy (k očucení), koření, led pro osvěžení, řasy (přísada); (31) řasy pro lidskou nebo živočišnou spotřebu (potravina), čerstvé ovoce a zelenina, osivo, rostliny a přírodní květiny, krmivo pro zvířata; (32) piva, minerální vody, šumivé nápoje a jiné nápoje nealkoholické, nápoje a šťávy ovocné, sirupy a jiné přípravky k zhotovování nápojů; (35) maloobchodní a velkoobchodní činnost s výrobky ve tř. 1, 3, 5, 29, 30, 31, 32, komerční využití Internetu v oblastech obchodu a nabídky služeb, inzertní, propagační služby a informační služby prostřednictvím Internetu za účelem obchodu, propagační činnost a reklama, inzerce v časopisech a denících, dodavatelské služby pro třetí osoby (nákup výrobků a služeb pro jiné podniky), zprostředkovatelská činnost v oblasti obchodu s výrobky ve tř. 1, 3, 5, 29, 30, 31, 32; (41) poskytování školení a dalšího vzdělávání, zejména v oblasti produkce řas, organizování a vedení seminářů, kurzů, kolokvií, konferencí, kongresů, sympozií, seminářů, pořádání zábavních a vzdělávacích soutěží a akcí, zájmových klubů, nakladatelská a vydavatelská činnost, vydávání knih, publikací, časopisů, CD-ROM titulů, tvorba audiovizuálních děl, vydávání datových souborů včetně jejich elektronické podoby, korespondenční kurzy, výroba zvukových a zvukově obrazových záznamů, zábava, vzdělávací informace.
(511) 1, 3, 5, 29, 30, 31, 32, 35, 41
(210) O-499896

(111) **334043**
(220) 20.12.2012
(151) 02.10.2013
(540)

Žít, jako kapitán

(592) Slovní
(730) **Diageo Scotland Limited**, 11 Lochside Place, Edinburgh, Scotland EH12 9HA, GB
(740) KOREJZOVA LEGAL v.o.s., JUDr. Petra Sauvage de Brantes, advokátka, Korunní 810/104, Praha 10, Vinohrady, 10100
(510) (33) alkoholické nápoje (s výjimkou pív).
(511) 33
(210) O-500687

(111) **334068**
(220) 14.03.2013
(151) 02.10.2013
(540)



(594) Kombinovaná
(591) Barevná
(730) **Sdružení obrany spotřebitelů - Asociace, z.s.**, Mečová 368/5, Brno, 60200, CZ
(510) (41) školení podnikatelů v oblasti spotřebitelského práva, udělování certifikátu - loga GOS; (45) právní služby, zejména kontrola obchodních podmínek a jejich připomínkování tak, aby byly v souladu se zákonem, kontrola obchodních podmínek v souladu se stanoviskem ve věci ochrany spotřebitele, bezplatné poradenství v oblasti spotřebitelského práva pro spotřebitele, certifikované prodejce a v rámci sítě osobních spotřebitelských poraden v ČR, bezplatné zprostředkování a realizování mimosoudního řešení sporů mezi spotřebitelem a certifikovaným podnikatelem, průběžná kontrola dodržování spotřebitelských práv ze strany podnikatele.
(511) 41, 45
(210) O-502621

(111) **334256**
(220) 05.10.2012
(151) 16.10.2013
(540)

Taxinet

(592) Slovní
(730) **TOROLA design s.r.o.**, Míru 1319, Frýdek - Místek, 73801, CZ
(740) JUDr. Helmut Prchala, patentový zástupce, Rekreační 27, Hlučín - Bobrovníky, 74801
(510) (9) přístrojové a nástrojové systémy pro satelitní (GPS) on-line přenos dat z taxametru vozidel pomocí mobilní sítě (GSM, GPRS), systémy přístrojů a nástrojů pro monitorování a vyhodnocování jízdy taxi automobilů s využitím mobilní sítě (GSM, GPRS), přístrojové systémy pro sledování a záznam provozu taxi vozidel, zejména pro satelitní určení jejich polohy, přenos, dálkové čtení a evidenci dat z taxametru; (37) instalace přístrojů a nástrojů k uvedeným systémům obsaženým ve třídě 9 a jejich servisní služby; (42) tvorba software, poradenské a konzultační služby k uvedeným systémům obsaženým ve třídě 9.
(511) 9, 37, 42
(210) O-498662

(111) **334643**
(220) 19.02.2013
(151) 06.11.2013
(540)



(594) Kombinovaná
(730) **EBEL - svět barev, s.r.o.**, Ústecká 911/95, Lovosice, 41002, CZ
(510) (2) barvy; (39) doprava; (40) zpracování materiálů.
(511) 2, 39, 40
(210) O-501954

(111) **334678**
(220) 30.04.2013
(151) 06.11.2013
(540)



(594) Kombinovaná
(730) **ComplexWare, s.r.o.**, Stará silnice 660/80, Opava - Jaktař, 74707, CZ
(740) Ing. Jarmila Javoříková, patentový zástupce, Slunečná 4566, Zlín, 76005
(510) (9) počítačové programy (software) všeho druhu, počítačové sítě, počítačové informační, řídicí a komunikační systémy, počítačové programy a aplikace, grafické programy, počítačové systémy pro správu dat, internetové systémy a aplikace, přístroje pro zpracování informací, počítače, příslušenství k počítačům spadající do této třídy, přístroje pro záznam, převod a reprodukci zvuku nebo obrazu, audio-vizuální technika, přístroje telekomunikační techniky, telefonní přístroje, elektronické systémy pro přenos dat, kódovací systémy, mobilní telefony, programy (software) pro mobilní telefony, aplikace pro mobilní telefony, přístroje pro měření, regulaci, vážení, kontrolu a signalizaci, elektronické zabezpečovací systémy, čtecí a identifikační přístroje, elektronické platební a identifikační karty, přístroje pro vedení, výrobu, přepínání, přeměnu, akumulaci, regulaci nebo řízení elektrického proudu, přístroje optické, filmové a fotografické, vědecké aparáty a přístroje, elektro součástky všeho druhu spadající do této třídy, baterie a akumulátory, elektroinstalační materiály, součásti a náhradní díly uvedených přístrojů a zařízení spadající do této třídy; (35) automatizované i ruční zpracování dat, správa obchodních dat, informační servis-slужby databank, poskytování obchodních a podnikatelských informací, činnost podnikatelských, organizačních a ekonomických poradců, administrativní práce, kopírovací práce, reklamní a marketingové činnosti, organizování a pořádání reklamních a prodejních akcí, průzkumy trhu, podnikatelský průzkum, velkoobchodní, maloobchodní a elektronický prodej počítačových programů a informačních systémů, internetových aplikací, elektronických přístrojů, zejména počítačové a telekomunikační techniky a počítačového příslušenství, obchodní zastoupení jiných podnikatelských subjektů, předvádění výrobků, zaslání reklamních materiálů, obchodní poradenství, pomoc při řízení firmy nebo obchodu, personální služby, poskytování obchodních slev, obchodní zprostředkování uvedených služeb, poskytování obchodních a podnikatelských informací; (38) počítačová komunikace, přenosy zpráv pomocí počítačů, elektronická pošta, přenosy digitálních souborů, telefonická komunikace, telekomunikační služby, bezdrátové vysílání, televizní, rádiové nebo satelitní vysílání, telekonference, videokonference, provoz a pronájem telekomunikačních/počítačových sítí, provoz internetových stránek či jiných telekomunikačních portálů, pronájem telekomunikační techniky, pronájem přístrojů a zařízení pro přenos dat, pronájem modemů, zprostředkování služeb v oblasti telekomunikací, pronájem prostoru na telekomunikačních/počítačových sítích, poskytování informací a poradenství v oblasti počítačové komunikace a telekomunikací; (42) tvorba počítačových programů (software) - programování počítačů, zhotovování software na zakázku, tvorba počítačových/informačních systémů a aplikací, výzkum, vývoj a projektování software, činnosti počítačových programátorů - aktualizace software, kopírování software, analýza software, instalace software, opravy software, správa a zálohování počítačových dat, regenerace počítačových dat, pronájem výpočetní techniky, software a informačních systémů, poradenská a analytická činnost v oblasti výpočetní techniky, software a informatiky, počítačová grafika, grafický a průmyslový design, tvorba internetových (webových) stránek, webhosting, tvorba multimediálních aplikací, prezentací a dokumentů, projektová činnost, měřicí, zkušební a kontrolní činnosti, výzkum a vývoj v oblasti informatiky, informačních technologií a výpočetní techniky.
(511) 9, 35, 38, 42
(210) O-504026

(111) **335315**
(220) 21.12.2012
(151) 03.01.2014
(540)



(594) Kombinovaná
(591) Barevná
(730) **Martin Tomáš**, Generála Píky 590/8, Praha 6, Dejvice, 16000, CZ
(510) (35) výzdoba interiérů, propagační činnost, reklama; (42) umělecký design, grafický design, návrhy a realizace interiérů.
(511) 35, 42
(210) O-500712

(111) **335779**
(220) 19.03.2013
(151) 09.01.2014
(540)



(594) Kombinovaná
(730) **A.T.W. Pharma s.r.o.**, Železniční II 220, Staré Město, 73801, CZ
(740) Ing. Kateřina Gregorová, patentový a známkový zástupce, Sokolská třída 966/22, Ostrava, Moravská Ostrava, 70200
(510) (3) sprchové gely, sprchové gely pro intimní kosmetiku, kosmetické přípravky, mýdla.
(511) 3
(210) O-502740

(111) **335997**
(220) 13.03.2013
(151) 22.01.2014
(540)



(594) Kombinovaná
(591) Barevná
(730) **Centrum zlepšování, s.r.o.**, Bohdanečská 731/15, Hradec Králové, 50311, CZ
(740) Mgr. Michal Štrof, advokát, Velké náměstí 135/19, Hradec Králové, 50003
(510) (16) učební a vyučovací pomůcky s výjimkou přístrojů, papír, lepenka a výrobky z těchto materiálů, které nejsou zařazeny do jiných tříd, tiskárenské výrobky, potřeby pro knižní vazby, fotografie, papírenské zboží, kancelářské potřeby (vyjímaje nábytek), plastické obaly (nezařazené do jiných tříd), časopisy, grafiky, kalendáře, knihy, komiksy, lepidla kancelářská nebo pro domácnost, manuály, litografie, papír balicí, potištěný

i nepotištěný, výrobky z papíru jako upomínkové předměty, polygrafické výrobky, periodické a neperiodické publikace, brožury, informační produkty a reklamní materiály na papírových nosičích, data a databáze na papírových nosičích, plakáty, pohledy, samolepky, obtisky, papírové a umělohmotné tašky jako upomínkové předměty, tužky, pera a pastelky jako upomínkové předměty, papírové obaly všeho druhu, ubrousky a ubrusy, tácky, papírové vlajky, štočky, umělecké nebo ozdobné předměty z papíru, historické brožury, tiskopisy, známky, prospekty, katalogy, průvodce, ročenky, papírové informační produkty, tiskoviny, propagační publikace, propagační materiály, reklamní materiály, výstavní katalogy, alba, bloky, těžítka, inzertní listy, psací a kancelářské potřeby, gratulace, omalovánky, mapy, obrazy, reklamní a ozdobné předměty v rámci této třídy, tiskařský materiál, štočky, lepenkové krabice, zápisníky a záznamníky jako upomínkové předměty, omalovánky, vystřihovánky, památníky, leporela, diplomy, rozvrhy hodin, potištěné papírenské výrobky, nože na řezání papíru potištěné, pytle a sáčky z plastických hmot pro obalovou techniku, umělecké a upomínkové předměty v rámci této třídy, malby, obrazy a další upomínkové předměty v rámci této třídy; (35) marketing, reklamní, inzertní a propagační činnost prostřednictvím jakéhokoliv média, pomoc při řízení obchodní činnosti, pomoc při řízení obchodních a průmyslových podniků, obchodní management a podnikové poradenství, obchodní nebo podnikatelské informace, komerční informační kanceláře, obchodní nebo podnikatelský průzkum, hospodářské (ekonomické) prognózy, marketingové studie, analýzy nákupních a velkoobchodních cen, průzkum trhu, průzkum veřejného mínění, statistické informace, styky s veřejností, účetnictví, revize účtů (audit), analýzy nákladů, oceňování obchodních podniků, provádění výpisů z účtů, dražby, personální poradenství, posuzování efektivnosti provozu a racionalizace práce, nábor zaměstnanců, psychologické testování pro výběr zaměstnanců, příprava a vyhotovení daňových přiznání, příprava mezd a výplatních listin, zprostředkovatelná práce, služby reklamních agentur a propagace jako je zajišťování reklamy on-line v počítačové síti Internet, rozhlasové reklamy, televizní reklamy, pronájem reklamní doby v komunikačních médiích, organizování komerčních nebo reklamních výstav a veletrhů, aktualizování a pronájem reklamních materiálů a reklamních ploch, inzerce poštou, předvádění zboží, služby modelek - předvádění pro reklamní účely a podporu prodeje, rozšiřování reklamních materiálů (letáků, prospektů, tisků, vzorků) zákazníkům, venkovní reklama, vydávání reklamních nebo náborových, propagačních a inzertních textů, vylepování plakátů, aranžování výkladů, obchodní vedení uměleckých agentur, správa hotelů, dovozní a vývozní kanceláře, sekretářské služby, vyřizování telefonních vzkazů a dotazů, těsnopis, stenografie, přepisování, psaní na stroji, zpracování textů, překlad a systemizace informací do počítačových databází, vedení kartoték a souborů v počítači, vyhledávání dat v počítačových souborech, kopírování nebo rozmnožování (reprodukce) dokumentů, dokladů apod., fotokopírování, zajišťování předplatného novin a časopisů, pronájem fotokopírovacích a kancelářských strojů a zařízení, pronájem prodejních automatů, dodavatelské služby pro třetí osoby, nákup výrobků a služeb pro jiné podniky; (41) veškeré typy výchovných, vyučovacích a vzdělávacích služeb, pořádání a vedení seminářů a přednášek, výuka terapeutické praxe, vydávání certifikátů opravňujících k provozování odborné praxe a výuky, poskytování učebních pomůcek za účelem školení a dalšího vzdělávání, informace a zprostředkování možností rekreace, rozptýlení, zábavy, výchovnězábavní klubové služby, kluby zdraví, organizování plesů, plánování a organizování večírků a oslav, organizování vzdělávacích, zábavních, sportovních soutěží, organizování kulturních nebo vzdělávacích výstav, organizování živých představení a vystoupení, poskytování on-line elektronických publikací (bez možnosti stažení), vydávání elektronických knih a časopisů on-line, překladatelské služby, organizování a vedení kolokvií, konferencí, kongresů, seminářů, sympozií, informace o výchově a vzdělávání, školení, praktické cvičení, instruktážní výcvik, zkoušení, přezkoušení, dálkové studium, korespondenční kurzy, pomoc a poradenství pro volbu povolání, pořádání a řízení pracovních setkání, tělesná výchova.

(511) 16, 35, 41
(210) O-502595

(111) **336327**
(220) 24.04.2013
(151) 05.02.2014
(540)

Reliant LogisticHYDEPARK

RELIANT GROUP

(594) Slovní grafická
(730) **Reliant s.r.o.**, U Habrovky 1562/11A, Praha 4, 14000, CZ
(510) (16) papírenské zboží, fotografie, plastické obaly, bloky, brožury; (35) organizování výstav k obchodním a reklamním účelům, pořádání veletrhů pro obchodní a reklamní účely; (39) organizování odborných setkání specialistů orientovaných na oblast logistiky; (41) organizování a vedení konferencí, organizování a vedení kongresů, organizování a vedení seminářů, pořádání a řízení školení.
(511) 16, 35, 39, 41
(210) O-503861

(111) **336534**
(220) 15.04.2013
(151) 19.02.2014
(540)



(594) Kombinovaná
(730) **ParkHotel TOSCH Kašperské Hory s.r.o.**, Ostrovní 126/30, Praha 1, Nové Město, 11000, CZ
(510) (3) kosmetika obsahující přírodní minerály; (16) nosiče informací všeho druhu v rozsahu třídy 16, zejména periodické a neperiodické tiskoviny, jako noviny, časopisy, katalogy, prospekty, plakáty, letáky a jiné propagační, reklamní a informační materiály, tiskopisy, vstupenky, šatní lístky, jídelní a nápojové lístky, obaly (pouzdra) na jídelní a nápojové lístky, mapy, pohlednice, fotografie, grafická díla, grafické reprodukce a jiná vyobrazení, figurky a jiné dekorativní předměty z papírové hmoty, úložné krabice papírové, jiné výrobky z papíru, jako utěrky, ubrousky, ubrusy, ručníky, kapesníky, psací a kancelářské potřeby, pouzdra na psací potřeby, držáky a stojánky na psací potřeby, stojánky na fotografie, různé stojánky na kancelářské potřeby, knihy, sešity, diáře, poznámkové bloky, zápisníky, kalendáře, dopisní papír, dopisní obálky, kancelářský papír všeho druhu, obaly na knihy, sešity a jiné papírenské a polygrafické výrobky; (21) desky na jídelní a nápojové lístky; (32) nealkoholické nápoje obsahující přírodní minerální vodu; (39) poradenství v oboru cestovního ruchu; (43) služby spojené s ubytováním a stravováním, provozování restaurací, barů, kaváren, vináren, cukráren, bufetů a provozování rychlého občerstvení; (44) poskytování veškeré lázeňské péče, zejména preventivní, léčebné, rehabilitační a rekondiční, poskytování odborných zdravotnických služeb, psychologické poradenství a léčebná diagnostika, provozování salónů krásy, odborné služby kadeřnické, kosmetické, manikérské, pedikérské a masérské.
(511) 3, 16, 21, 32, 39, 43, 44
(210) O-503504

(111) **336535**
(220) 15.04.2013
(151) 19.02.2014
(540)



- (594) Kombinovaná
(730) **ParkHotel TOSCH Kašperské Hory s.r.o.**, Ostrovní 126/30, Praha 1, Nové Město, 11000, CZ
(510) (3) kosmetika obsahující přírodní minerály; (16) nosiče informací všeho druhu v rozsahu třídy 16, zejména periodické a neperiodické tiskoviny, jako noviny, časopisy, katalogy, prospekty, plakáty, letáky a jiné propagační, reklamní a informační materiály, tiskopisy, vstupenky, šatní listky, jídelní a nápojové listky, obaly (pouzdra) na jídelní a nápojové listky, mapy, pohlednice, fotografie, grafická díla, grafické reprodukce a jiná vyobrazení, figurky a jiné dekorační předměty z papírové hmoty, úložné krabice papírové, jiné výrobky z papíru, jako utěrky, ubrousky, ubrusy, ručníky, kapesníky, psací a kancelářské potřeby, pouzdra na psací potřeby, držáky a stojánky na psací potřeby, stojánky na fotografie, různé stojánky na kancelářské potřeby, knihy, sešity, diáře, poznámkové bloky, zápisníky, kalendáře, dopisní papír, dopisní obálky, kancelářský papír všeho druhu, obaly na knihy, sešity a jiné papírenské a polygrafické výrobky; (21) desky na jídelní a nápojové listky; (32) nealkoholické nápoje obsahující přírodní minerální vodu; (39) poradenství v oboru cestovního ruchu; (43) služby spojené s ubytováním a stravováním, provozování restaurací, barů, kaváren, vináren, cukráren, bufetů a provozoven rychlého občerstvení; (44) poskytování veškeré lázeňské péče, zejména preventivní, léčebné, rehabilitační a rekondiční, poskytování odborných zdravotnických služeb, psychologické poradenství a léčebná diagnostika, provozování salónů krásy, odborné služby kadeřnické, kosmetické, manikérské, pedikérské a masérské.
(511) 3, 16, 21, 32, 39, 43, 44
(210) O-503505

(111) **336536**
(220) 15.04.2013
(151) 19.02.2014
(540)



- (594) Kombinovaná
(730) **ParkHotel TOSCH Kašperské Hory s.r.o.**, Ostrovní 126/30, Praha 1, Nové Město, 11000, CZ
(510) (3) kosmetika obsahující přírodní minerály; (16) nosiče informací všeho druhu v rozsahu třídy 16, zejména periodické a neperiodické tiskoviny, jako noviny, časopisy, katalogy, prospekty, plakáty, letáky a jiné propagační, reklamní a informační materiály, tiskopisy, vstupenky, šatní listky, jídelní a nápojové listky, obaly (pouzdra) na jídelní a nápojové listky, mapy, pohlednice, fotografie, grafická díla, grafické reprodukce a jiná vyobrazení, figurky a jiné dekorační předměty z papírové hmoty, úložné krabice papírové, jiné výrobky z papíru, jako utěrky, ubrousky, ubrusy, ručníky, kapesníky, psací a kancelářské potřeby, pouzdra na psací potřeby, držáky a stojánky na psací potřeby, stojánky na fotografie, různé stojánky na kancelářské potřeby, knihy, sešity, diáře, poznámkové bloky, zápisníky, kalendáře, dopisní papír, dopisní obálky, kancelářský papír všeho druhu,

obaly na knihy, sešity a jiné papírenské a polygrafické výrobky; (21) desky na jídelní a nápojové listky; (32) nealkoholické nápoje obsahující přírodní minerální vodu; (39) poradenství v oboru cestovního ruchu; (43) služby spojené s ubytováním a stravováním, provozování restaurací, barů, kaváren, vináren, cukráren, bufetů a provozoven rychlého občerstvení; (44) poskytování veškeré lázeňské péče, zejména preventivní, léčebné, rehabilitační a rekondiční, poskytování odborných zdravotnických služeb, psychologické poradenství a léčebná diagnostika, provozování salónů krásy, odborné služby kadeřnické, kosmetické, manikérské, pedikérské a masérské.

(511) 3, 16, 21, 32, 39, 43, 44
(210) O-503506

(111) **336537**
(220) 15.04.2013
(151) 19.02.2014
(540)



- (594) Kombinovaná
(730) **ParkHotel TOSCH Kašperské Hory s.r.o.**, Ostrovní 126/30, Praha 1, Nové Město, 11000, CZ
(510) (3) kosmetika obsahující přírodní minerály; (16) nosiče informací všeho druhu v rozsahu třídy 16, zejména periodické a neperiodické tiskoviny, jako noviny, časopisy, katalogy, prospekty, plakáty, letáky a jiné propagační, reklamní a informační materiály, tiskopisy, vstupenky, šatní listky, jídelní a nápojové listky, obaly (pouzdra) na jídelní a nápojové listky, mapy, pohlednice, fotografie, grafická díla, grafické reprodukce a jiná vyobrazení, figurky a jiné dekorační předměty z papírové hmoty, úložné krabice papírové, jiné výrobky z papíru, jako utěrky, ubrousky, ubrusy, ručníky, kapesníky, psací a kancelářské potřeby, pouzdra na psací potřeby, držáky a stojánky na psací potřeby, stojánky na fotografie, různé stojánky na kancelářské potřeby, knihy, sešity, diáře, poznámkové bloky, zápisníky, kalendáře, dopisní papír, dopisní obálky, kancelářský papír všeho druhu, obaly na knihy, sešity a jiné papírenské a polygrafické výrobky; (21) desky na jídelní a nápojové listky; (32) nealkoholické nápoje obsahující přírodní minerální vodu; (39) poradenství v oboru cestovního ruchu; (43) služby spojené s ubytováním a stravováním, provozování restaurací, barů, kaváren, vináren, cukráren, bufetů a provozoven rychlého občerstvení; (44) poskytování veškeré lázeňské péče, zejména preventivní, léčebné, rehabilitační a rekondiční, poskytování odborných zdravotnických služeb, psychologické poradenství a léčebná diagnostika, provozování salónů krásy, odborné služby kadeřnické, kosmetické, manikérské, pedikérské a masérské.

(511) 3, 16, 21, 32, 39, 43, 44
(210) O-503507

(111) **337118**
(220) 15.07.2013
(151) 12.03.2014
(540)

JH GROUP

- (592) Slovní
(730) **JH GROUP spol. s r.o.**, Jarošovská 1336, Jindřichův Hradec, 37701, CZ
(740) PROPATENT, Ing. Vlasta Sedláčková, patentový zástupce, Pod Pekařkou 107/1, Praha 4, Podolí, 14700
(510) (29) maso, ryby, drůbež a zvěřina, masné výrobky, paštiky, masové krémy, uzeniny, ovoce a zelenina konzervované, sušené a zavařené, želé, džemy, vejce, mléko a mléčné výrobky, náplně do pečiva z uvedených výrobků - v rámci této třídy, zejména hotové ovocné náplně; (30) káva, čaj, cukr, rýže, kakaové náhražky, přípravky z obilnin, pečivo, cukrovinky, zmrzlina, med, sirup, hořčice, koření, omáčky (k ochucení), náplně do pečiva z uvedených výrobků - v rámci této třídy; (31) výrobky zemědělské, zahradnické, lesní, čerstvé ovoce a zelenina, mák, ořechy; (32) nealkoholické nápoje, pivo.

(511) 29, 30, 31, 32
(210) O-506033

(111) **337479**
(220) 27.08.2013
(151) 02.04.2014
(540)



(594) Kombinovaná
(591) Barevná
(730) **Good time in Prague s.r.o.**, U Roháčových kasáren 1555/10, Praha 10, Vršovice, 10000, CZ
(510) (35) propagační činnost, reklama, pomoc při řízení obchodní činnosti, obchodní administrativa, kancelářské práce; (36) služby finanční; (45) osobní a sociální služby poskytované ostatními za účelem uspokojování potřeb jednotlivců.
(511) 35, 36, 45
(210) O-507073

(111) **337928**
(220) 27.09.2013
(151) 07.05.2014
(540)

Na podnikání máme buňky

(592) Slovní
(730) **CONT s.r.o.**, Rovná 1705, Nové Město nad Metují, 54901, CZ
(740) Advokátní kancelář Kříž a partneři s.r.o., Prof. JUDr. Jan Kříž CSc., Dr.h.c., advokát, Rybná 678/9, Praha 1, Staré Město, 11000
(510) (6) kontejnery kovové - obytné, skladové a sanitární, přenosné stavby kovové (mobilní buňky, kontejnery), určené zejména pro stavby, pro užití jako kanceláře, šatny, vrátnice, umývárny, dílny, sklady, ubytovny, kontejnery na přepravu materiálu, kontejnery uzpůsobené k manipulaci s pneumatickým ramenem kovové, speciální kontejnery kovové; (37) montáž a servis kontejnerů všeho druhu; (39) pronájem skladových kontejnerů; (43) pronájem přenosných staveb, pronájem obytných a sanitárních kontejnerů - v rámci této třídy.
(511) 6, 37, 39, 43
(210) O-507905

(111) **338558**
(220) 20.09.2013
(151) 11.06.2014
(540)



(594) Kombinovaná
(591) Barevná
(730) **Střední škola, základní škola a mateřská škola JISTOTA, o.p.s.**, Tetín 1, Prostějov, 79601, CZ
(510) (16) tiskoviny a publikace periodické a neperiodické, učebnice, skripta, výukové texty, brožury, časopisy, noviny, kalendáře, katalogy, karty, knihy,

prospekty, fotografie, mapy, obtisky, pohlednice, reprodukce spadající do této třídy, samolepky, pastelky, psací a kreslicí potřeby, papír, lepenka a výrobky z těchto materiálů, které nejsou zařazeny do jiných tříd, tiskárenské výrobky, papírenské zboží, potřeby pro modelování spadající do této třídy, učební a vyučovací pomůcky; (21) sklo, porcelán a majolika neobsažené v jiných třídách, hrnčířské zboží, keramické výrobky užité, ozdobné a figurální, porcelán užité, ozdobné a figurální, zboží skleněné, výrobky z porcelánu, kameniny a pálené hlíny nezařazené v jiných třídách; (39) silniční motorová doprava, zejména přeprava osob a zavazadel, doprava dětí, žáků a studentů do školy a ze školy školním automobilem a autobusem, zprostředkování služeb v oblasti dopravy; (41) výchova, vzdělávání, zábava, sportovní a kulturní aktivity, zejména výchova a vzdělávání žáků všech věkových kategorií s mentálním či fyzickým handicapem, dětské jesle a školky (výchovná a vzdělávací činnost), výuka v mateřské škole, výuka na základní škole, výuka na střední škole, výuka a vzdělávání na vysoké škole, výchovné poradenství, pomoc rodičům při řešení výchovných nebo jiných problémů souvisejících s péčí o děti, poskytování nebo zprostředkování poradenství rodičům při výchově a vzdělávání dítěte a při péči o dítě zdravotně postižené, pořádání přednášek a kurzů zaměřených na řešení výchovných, vzdělávacích, sociálních a jiných problémů souvisejících s péčí o dítě a jeho výchovu, preventivní přednášky pro laickou i odbornou veřejnost, pro děti i dospělé, organizování a pořádání společenských, sportovních, turistických, ekologických, vzdělávacích a kulturních akcí, výstavy ke kulturním nebo vzdělávacím účelům, začleňování postižených dětí do pracovního procesu, tlumočení posunkové řeči, prázdninové tábory, výchovně-zábavné klubové služby, pořádání volnočasových aktivit pro postižené, nakladatelská a vydavatelská činnost, vydávání knih, publikací, časopisů a jiných titulů, vše také v elektronické formě, zejména na CD-ROM, ve formátu PDF i multimediálních, vydávání on-line elektronických publikací, výtvarné a umělecké kurzy, malování na keramiku pro veřejnost, kurzy keramiky, výchovně vzdělávací a zážitkové terapeutické dílny s předměty a materiálem určené především dětem a mládeži se speciálními potřebami, s mentálním či fyzickým handicapem, ohrožené sociální exkluzí, týraným dětem, dětem a mládeži národnostních menšin i všem ostatním, společenské, sportovní a kulturní aktivity; (44) terapie lidského těla a duše, canisterapie, hipoterapie, muzikoterapie, artherapie, krasoterapie, sociální terapie, poskytování psychologického poradenství pro znevýhodněné děti a jejich rodiny, zdravotní péče - preventivní, poradenská, diagnostická, ošetrovatelská a léčebná, zprostředkování zdravotní péče, zdravotní preventivní programy, lázeňské služby, fyzioterapie, rehabilitace, ošetrovatelské služby, péče o hygienu a krásu osob, masážní a regenerační služby všeho druhu, balneoterapie, zkrášlovací služby, kosmetické služby, psychologické poradenství, poradna pro osoby s poruchou autistického spektra, logopedická poradna, poradna pro prevenci sociálně-patologických jevů, služby školního psychologa, knihovnické služby, provoz centra pro handicapované občany zahrnující služby v oblasti péče sociální, ošetrovatelské, rehabilitační a zdravotní.

(511) 16, 21, 39, 41, 44
(210) O-507691

(111) **338853**
(220) 25.09.2013
(151) 25.06.2014
(540)



(594) Kombinovaná
(591) Barevná
(730) **Termo Tisk s.r.o.**, Rychnovská 671, Praha 18 - Letňany, 19900, CZ
(510) (35) kopírování dokumentů, obchodní reklama, průzkum trhu, průzkum veřejného mínění, psaní reklamních textů, reklama, reklamní agentury, příprava, aktualizování a rozšiřování reklamních materiálů.
(511) 35
(210) O-507844

(111) **339509**
(220) 13.05.2013
(151) 30.07.2014
(540)



(594) Kombinovaná
(730) **Mareš Šimon, DiS.**, Kamenická 812/33, Praha 7, Holešovice, 17000, CZ
(510) (7) dynamo pro jízdní kola; (11) světla pro jízdní kola; (12) jízdní kola, bezdušové pneumatiky (galusky) jízdních kol, motocyklů, blatníky jízdních

kol, brzdy jízdních kol, duše pro jízdní kola, kliky jízdních kol, košíky speciální pro jízdní kola, nosiče jízdních kol, odkladače (nosiče) jízdních kol, ochranné kryty k jízdním kolům, motocyklům, ozubená kola na jízdní kola, paprsky (dráty) pro jízdní kola, pneumatiky jízdních kol, ráfky jízdních kol, řetězy (jízdní kola), rámy na jízdní kola, řídítka jízdních kol, zvonky jízdních kol, stojany jízdních kol, sedla jízdních kol; (37) opravy jízdních kol, údržba vozidel; (39) organizování okružních výletů, osobní doprava, prohlídky (turistické), doprovázení turistů, doprava, okružní výlety, organizace cestovních zájezdů, pronájem jízdních kol, přeprava turistů.

(511) 7, 11, 12, 37, 39
(210) O-504350

Zániky ochranných známek uplynutím doby platnosti

Kapitola obsahuje údaje o ochranných známkách, které zanikly uplynutím doby platnosti podle ustanovení § 29 odst. 1 zákona č. 441/2003 Sb.

Číslo zápisu (111)	Číslo přihlášky (210)	Datum zániku (141)
174357	67228	12.03.2022
174358	67245	13.03.2022
174621	67239	13.03.2022
175012	67209	12.03.2022
176515	67140	10.03.2022
177613	67243	13.03.2022
177647	67195	11.03.2022
179479	67242	13.03.2022
179987	67208	12.03.2022
189133	67147	10.03.2022
246986	177679	12.03.2022
246987	177681	12.03.2022
248877	177692	12.03.2022
248881	177729	13.03.2022
248886	177755	13.03.2022
248893	177799	15.03.2022
249701	177673	12.03.2022
249706	177709	13.03.2022
249707	177710	13.03.2022
249715	177822	15.03.2022
250297	177613	11.03.2022
250298	177614	11.03.2022
250307	177665	12.03.2022
250315	177676	12.03.2022
250331	177818	15.03.2022
250334	177830	15.03.2022
250912	177634	11.03.2022
250913	177638	11.03.2022
250915	177700	13.03.2022
250916	177703	13.03.2022
250917	177742	13.03.2022
250918	177743	13.03.2022
250925	177786	14.03.2022
251605	177653	11.03.2022
251606	177654	11.03.2022
251607	177655	11.03.2022
251608	177656	11.03.2022
251609	177688	12.03.2022
253145	177736	13.03.2022
253146	177737	13.03.2022

Číslo zápisu (111)	Číslo přihlášky (210)	Datum zániku (141)
253147	177738	13.03.2022
253151	177796	14.03.2022
254909	177768	14.03.2022
256426	177683	12.03.2022
256429	177815	15.03.2022
307376	466636	12.03.2022
307834	177698	12.03.2022
326394	493548	15.03.2022
326481	493551	15.03.2022
326482	493552	15.03.2022
326613	493455	13.03.2022
326614	493456	13.03.2022
326734	493386	12.03.2022
326735	493396	12.03.2022
326737	493413	13.03.2022
326738	493414	13.03.2022
326743	493429	13.03.2022
326744	493430	13.03.2022
327080	493361	12.03.2022
327213	493481	14.03.2022
327335	493374	12.03.2022
327339	493519	15.03.2022
327340	493520	15.03.2022
327341	493527	15.03.2022
327489	493508	14.03.2022
327590	493485	14.03.2022
327677	493403	12.03.2022
327679	493405	12.03.2022
327680	493408	12.03.2022
327686	493489	14.03.2022
327807	493502	14.03.2022
327890	493358	12.03.2022
327892	493483	14.03.2022
327893	493516	15.03.2022
328017	493454	13.03.2022
328018	493549	15.03.2022
328281	493433	12.03.2022
328369	493434	13.03.2022
328370	493457	13.03.2022
328371	493458	13.03.2022

Číslo zápisu (111)	Číslo přihlášky (210)	Datum zániku (141)
328372	493467	14.03.2022
328492	493463	14.03.2022
328495	493472	14.03.2022
328497	493521	15.03.2022
328498	493536	15.03.2022
328606	493540	15.03.2022
328692	493476	14.03.2022
328693	493486	14.03.2022
328694	493487	14.03.2022
328786	493399	12.03.2022
328787	493420	13.03.2022
328791	493512	15.03.2022
328967	493421	13.03.2022
328968	493422	13.03.2022
328969	493423	13.03.2022
328970	493554	15.03.2022
328972	493556	15.03.2022
328973	493557	15.03.2022
329031	493461	14.03.2022
329032	493506	14.03.2022
329228	493497	14.03.2022
329229	493504	14.03.2022
329230	493505	14.03.2022
329343	493513	15.03.2022
329593	493492	14.03.2022
329700	493406	12.03.2022
329944	493368	12.03.2022
329946	493407	12.03.2022
330023	493432	13.03.2022
330287	493537	15.03.2022
330834	493436	13.03.2022
332634	493494	14.03.2022
332635	493495	14.03.2022
332636	493496	14.03.2022
337546	493498	14.03.2022
339777	493378	12.03.2022
343323	493400	12.03.2022
343841	493410	12.03.2022

Změny vlastníků ochranných známek

Kapitola obsahuje údaje o ochranných známkách, které byly převedeny nebo přešly ve smyslu ustanovení § 15 odst. 1, 2 a § 16 zákona č. 441/2003 Sb. na jiného vlastníka v rozsahu všech zapsaných výrobků nebo služeb.

Číslo zápisu (111)	Dřívější vlastník (770)	Nynější vlastník (730)	S účinností od (580)
152134	Česká zbrojovka a.s., Svat. Čecha 1283, Uherský Brod, 68827, CZ	Colt CZ Group SE, Opletalova 1284/37, Praha 1, Nové Město, 11000, CZ	03.10.2022
163411	Madison Industries Holding B.V., Laan van Diepenvoorde 3, 5582 LA Waalre, NL	Deloro Wear Solutions GmbH, Zur Bergpflege 51-53, 56070 Koblenz, DE	03.10.2022
170332	Česká zbrojovka a.s., Svat. Čecha 1283, Uherský Brod, 68801, CZ	Colt CZ Group SE, Opletalova 1284/37, Praha 1, Nové Město, 11000, CZ	03.10.2022
171734	Česká zbrojovka a.s., Sv.Čecha 1283, Uherský Brod, 68827, CZ	Colt CZ Group SE, Opletalova 1284/37, Praha 1, Nové Město, 11000, CZ	03.10.2022
173808	Česká zbrojovka a.s., Svatopluka Čecha 1283, Uherský Brod, 68827, CZ	Colt CZ Group SE, Opletalova 1284/37, Praha 1, Nové Město, 11000, CZ	03.10.2022
180627	Morávek Petr Ing., CSc., Koberovy 170, Železný Brod, 46822, CZ	ATREA Group a.s., Československé armády 5243/32, Jablonec nad Nisou, Rýnovice, 46605, CZ	03.10.2022
184101	Morávek Petr Ing., CSc., Koberovy 170, Železný Brod, 46822, CZ	ATREA Group a.s., Československé armády 5243/32, Jablonec nad Nisou, Rýnovice, 46605, CZ	03.10.2022
192386	Česká zbrojovka a.s., Svatopluka Čecha 1283, Uherský Brod, 68827, CZ	Colt CZ Group SE, Opletalova 1284/37, Praha 1, Nové Město, 11000, CZ	03.10.2022
208048	Morávek Petr Ing., CSc., Koberovy 170, Železný Brod, 46822, CZ	ATREA Group a.s., Československé armády 5243/32, Jablonec nad Nisou, Rýnovice, 46605, CZ	03.10.2022
214014	ČESKÁ ZBROJOVKA a.s., Svatopluka Čecha 1283, Uherský Brod, 68827, CZ	Colt CZ Group SE, Opletalova 1284/37, Praha 1, Nové Město, 11000, CZ	03.10.2022
215662	ČESKÁ ZBROJOVKA a.s., Svatopluka Čecha 1283, Uherský Brod, 68827, CZ	Colt CZ Group SE, Opletalova 1284/37, Praha 1, Nové Město, 11000, CZ	03.10.2022
229130	Česká zbrojovka a.s., Svatopluka Čecha 1283, Uherský Brod, 68827, CZ	Colt CZ Group SE, Opletalova 1284/37, Praha 1, Nové Město, 11000, CZ	03.10.2022
234835	Morávek Petr Ing., CSc., Koberovy 170, Železný Brod, 46822, CZ	ATREA Group a.s., Československé armády 5243/32, Jablonec nad Nisou, Rýnovice, 46605, CZ	03.10.2022
236171	Morávek Petr Ing., CSc., Koberovy 170, Železný Brod, 46822, CZ	ATREA Group a.s., Československé armády 5243/32, Jablonec nad Nisou, Rýnovice, 46605, CZ	03.10.2022
236172	Morávek Petr Ing., CSc., Koberovy 170, Železný Brod, 46822, CZ	ATREA Group a.s., Československé armády 5243/32, Jablonec nad Nisou, Rýnovice, 46605, CZ	03.10.2022
236878	Morávek Petr Ing., CSc., Koberovy 170, Železný Brod, 46822, CZ	ATREA Group a.s., Československé armády 5243/32, Jablonec nad Nisou, Rýnovice, 46605, CZ	03.10.2022
238645	Morávek Petr Ing., CSc., Koberovy 170, Železný Brod, 46822, CZ	ATREA Group a.s., Československé armády 5243/32, Jablonec nad Nisou, Rýnovice, 46605, CZ	03.10.2022
271474	ČESKÁ ZBROJOVKA a.s., Svatopluka Čecha 1283, Uherský Brod, 68827, CZ	Colt CZ Group SE, Opletalova 1284/37, Praha 1, Nové Město, 11000, CZ	03.10.2022
292051	Morávek Petr Ing., CSc., Koberovy 170, Železný Brod, 46822, CZ	ATREA Group a.s., Československé armády 5243/32, Jablonec nad Nisou, Rýnovice, 46605, CZ	03.10.2022
308843	Česká zbrojovka a.s., Svatopluka Čecha 1283, Uherský Brod, 68827, CZ	Colt CZ Group SE, Opletalova 1284/37, Praha 1, Nové Město, 11000, CZ	03.10.2022
326118	"KBC Groep" in het Nederlands, "KBC Groupe" in het Frans, "KBC Group" in het Engels, "KBC Gruppe" in het Duits, naamloze vennootschap (joint stock company, organized and existing under the laws of Belgium), Havenlaan 2, 1000 Brussel, BE	KBC GLOBAL SERVICES, naamloze vennootschap, Havenlaan 2, Brussel 1080, BE	03.10.2022
328933	WORLD SPORT PROMOTION, a.s. v likvidaci, Na Sychrově 975/8, Praha 10, Michle, 10100, CZ	SPORT TM a.s., Na Sychrově 975/8, Praha 10, Michle, 10100, CZ	03.10.2022
328942	Klicman Miroslav, Názovská 3253/4, Praha 10, Strašnice, 10000, CZ	Klicman Miroslav, Názovská 3253/4, Praha 10, Strašnice, 10000, CZ Posílil Václav, V kolkovně 919/4, Praha 1, Staré Město, 11000, CZ	03.10.2022
331035	Morávek Petr Ing., CSc., Koberovy 170, Železný Brod, 46822, CZ	ATREA Group a.s., Československé armády 5243/32, Jablonec nad Nisou, Rýnovice, 46605, CZ	03.10.2022
332531	SAINT - GOBAIN GLASS SOLUTION FRANCE "Les Miroirs", 18, avenue d'Alsace, 92400 Courbevoie, FR	SAINT-GOBAIN GLASS FRANCE, 18 avenue d'Alsace, 92400 Courbevoie, FR	03.10.2022

Číslo zápisu (111)	Dřívější vlastník (770)	Nynější vlastník (730)	S účinností od (580)
333451	Ing. Karel Smejkal, Ph.D., Alešova 755, Poděbrady, 29001, CZ SIKO KOUPELNY a.s., Skorkovská 1310, Praha 9 - Kyje, 19800, CZ	STAVBA&DESIGN GROUP a.s., Bělehradská 858/23, Praha 2, Vinohrady, 12000, CZ SIKO KOUPELNY a.s., Skorkovská 1310, Praha 9, Kyje, 19800, CZ Smejkal Karel Ing., Ph.D., Alešova 755, Poděbrady, Poděbrady II, 29001, CZ	03.10.2022
333926	Česká zbrojovka a.s., Svatopluka Čecha 1283, Uherský Brod, 68827, CZ	Colt CZ Group SE, Opletalova 1284/37, Praha 1, Nové Město, 11000, CZ	03.10.2022
333927	Česká zbrojovka a.s., Svatopluka Čecha 1283, Uherský Brod, 68827, CZ	Colt CZ Group SE, Opletalova 1284/37, Praha 1, Nové Město, 11000, CZ	03.10.2022
391734	Česká zbrojovka a.s., Svat. Čecha 1283, Uherský Brod, 68801, CZ	Colt CZ Group SE, Opletalova 1284/37, Praha 1, Nové Město, 11000, CZ	03.10.2022
392398	Česká zbrojovka a.s., Svat. Čecha 1283, Uherský Brod, 68801, CZ	Colt CZ Group SE, Opletalova 1284/37, Praha 1, Nové Město, 11000, CZ	03.10.2022

Změny v údajích o vlastnících ochranných známek

Kapitola obsahuje ochranné známky, u kterých byla v rejstříku ochranných známek vyznačena změna v údajích o vlastnících ve smyslu ustanovení § 27 odst. 2 a 7 zákona č. 441/2003 Sb.

Číslo zápisu (111)	Vlastník (730)	S účinností od (580)
163411	Madison Industries Holding B.V., Laan van Diepenvoorde 3, 5582 LA Waalre, NL	03.10.2022
174477	MULTITEC Bohemia, a.s., Klučovská 259, Český Brod, Liblice, 28201, CZ	04.10.2022
182904	Audit Pro spol. s r.o., Heřmanova 1169/22, Praha 7, Holešovice, 17000, CZ	03.10.2022
220427	SPARKYS s.r.o., Hráskeho 2231/25, Praha 4, Chodov, 14800, CZ	29.09.2022
220428	SPARKYS s.r.o., Hráskeho 2231/25, Praha 4, Chodov, 14800, CZ	29.09.2022
255883	Kománek Martin Ing., Buková 425, Trutnov, Dolní Předměstí, 54101, CZ	04.10.2022
257876	SPARKYS s.r.o., Hráskeho 2231/25, Praha 4, Chodov, 14800, CZ	29.09.2022
258826	Mgr. Zbyněk Pěnka Pěnka Zbyněk Mgr., Křepkova 2137/10, Litoměřice, Předměstí, 41201, CZ	29.09.2022
260756	Šaman Rudolf, Severní 184, Dolní Kralovice, 25768, CZ	03.10.2022
260757	Šaman Rudolf, Severní 184, Dolní Kralovice, 25768, CZ	03.10.2022
263366	Technické služby města Mostu a.s., Dělnická 164, Most, Velebudice, 43401, CZ	30.09.2022
263668	Šaman Rudolf, Severní 184, Dolní Kralovice, 25768, CZ	03.10.2022
331203	ELISABETH PHARMACON, spol. s r.o., Rokycanova 4437/5, Brno, Židenice, 61500, CZ	30.09.2022
331615	ELMO-PLAST a.s., č. p. 171, Alojzov, 79804, CZ	30.09.2022
331784	FERLIG s.r.o., č. p. 532, Liptál, 75631, CZ	29.09.2022
332531	SAINT-GOBAIN GLASS FRANCE, Tour Saint-Gobain, 12 Place de l'Iris, 92400 Courbevoie, FR	03.10.2022
333065	FERLIG s.r.o., č. p. 532, Liptál, 75631, CZ	29.09.2022
333992	UnionOcel, s.r.o., Bavorská 2780/2, Praha 5, Stodůlky, 15500, CZ	30.09.2022
334068	Sdružení obrany spotřebitelů - Asociace, z.s., Mečová 368/5, Brno, 60200, CZ	30.09.2022
334608	Vtípilová Květa Ing., Radhošská 1599/16, Praha 3, Žižkov, 13000, CZ	29.09.2022
334949	Brtník Miloslav MgA., Plácelova 1256, Hradec Králové, 50003, CZ	29.09.2022
335315	Martin Tomáš, Generála Píky 590/8, Praha 6, Dejvice, 16000, CZ	03.10.2022
335610	SPARKYS s.r.o., Hráskeho 2231/25, Praha 4, Chodov, 14800, CZ	29.09.2022
336359	SPARKYS s.r.o., Hráskeho 2231/25, Praha 4, Chodov, 14800, CZ	29.09.2022
337479	Good time in Prague s.r.o., U Roháčových kasáren 1555/10, Praha 10, Vršovice, 10000, CZ	30.09.2022
337480	SPARKYS s.r.o., Hráskeho 2231/25, Praha 4, Chodov, 14800, CZ	29.09.2022
339509	Mareš Šimon, DiS., Kamenická 812/33, Praha 7, Holešovice, 17000, CZ	04.10.2022
339624	SPARKYS s.r.o., Hráskeho 2231/25, Praha 4, Chodov, 14800, CZ	29.09.2022
341053	Bártová Terezie MgA., Polská 1361/38, Praha 2, Vinohrady, 12000, CZ	30.09.2022
343026	SPARKYS s.r.o., Hráskeho 2231/25, Praha 4, Chodov, 14800, CZ	29.09.2022
343027	SPARKYS s.r.o., Hráskeho 2231/25, Praha 4, Chodov, 14800, CZ	29.09.2022
344811	SPARKYS s.r.o., Hráskeho 2231/25, Praha 4, Chodov, 14800, CZ	29.09.2022
349267	SPARKYS s.r.o., Hráskeho 2231/25, Praha 4, Chodov, 14800, CZ	29.09.2022
349268	SPARKYS s.r.o., Hráskeho 2231/25, Praha 4, Chodov, 14800, CZ	29.09.2022
363794	E EVENTS PRODUCTION, s.r.o., Sanderova 1616/10, Praha 7, Holešovice, 17000, CZ	30.09.2022
367298	Šaman Rudolf, Severní 184, Dolní Kralovice, 25768, CZ	03.10.2022
370214	E EVENTS PRODUCTION, s.r.o., Sanderova 1616/10, Praha 7, Holešovice, 17000, CZ	30.09.2022
370341	E EVENTS PRODUCTION, s.r.o., Sanderova 1616/10, Praha 7, Holešovice, 17000, CZ	30.09.2022
371097	E EVENTS PRODUCTION, s.r.o., Sanderova 1616/10, Praha 7, Holešovice, 17000, CZ	30.09.2022
374171	E EVENTS PRODUCTION, s.r.o., Sanderova 1616/10, Praha 7, Holešovice, 17000, CZ	30.09.2022

V kapitole se zveřejňují podle ustanovení § 15 odst. 4 zákona č. 452/2001 Sb., o ochranně označení původu a zeměpisných označení, zápisy označení původu/zeměpisných označení, jejich zrušení a jiné důležité skutečnosti.

Zánik zápisů označení původu dle čl. II bodu 3 a 4 zákona č. 215/2022 Sb.

OP/ZO	Číslo zápisu	S účinností od
PLZEŇ	1	15.09.2022
PLZEŇSKÉ PIVO	2	15.09.2022
LIPTOVSKÁ BRYNDZA	23	15.09.2022
SLOVENSKÝ OŠTIEPOK	24	15.09.2022
SMÍCHOVSKÉ PIVO	25	15.09.2022
ČESKÝ SLAD	31	15.09.2022
BRATISLAVSKÉ HROZNO	33	15.09.2022
BZENECKÁ LIPKA	34	15.09.2022
LIMBAŠSKÝ SYLVÁN	35	15.09.2022
MALOKARPATSKÉ ZLATO	36	15.09.2022
MODRANSKA HARMÓNIA	37	15.09.2022
PÁLAVSKÉ BÍLÉ	38	15.09.2022
PAVLOVICKÉ OHNIVÉ	39	15.09.2022
PEZINSKÉ ZÁMOCKÉ	40	15.09.2022
PRAŽSKÝ VÝBĚR	41	15.09.2022
SKALICKÝ RUBÍN	42	15.09.2022
SLOVÁCKÝ RUBÍN	43	15.09.2022
SVĀTOJURSKÝ MUŠKÁTEL	44	15.09.2022
TOKAJSKÉ VÍNO ZO SLOVENSKEJ OBLASTI	45	15.09.2022
TRENČIANSKÁ BOROVIČKA "JUNIPERUS"	46	15.09.2022
ZNOJEMSKÉ OKURKY	47	15.09.2022
PROSTĚJOVSKÁ STAROREŽNÁ	48	15.09.2022
SLOVENSKÝ SLAD	49	15.09.2022
BUDĚJOVICKÉ PIVO - BUDVAR	51	15.09.2022
BUDĚJOVICKÝ BUDVAR	52	15.09.2022
KRKONOŠSKÝ PIVNÍ SÝR	55	15.09.2022
TRŠICKÝ CHMEL - MORAVSKÝ	59	15.09.2022
ÚSTĚCKÝ CHMEL - ČESKÝ	60	15.09.2022
MALÍNSKÝ KŘEN	61	15.09.2022
SLOVÁCKÁ BOROVIČKA	69	15.09.2022
MORAVSKÁ CIHLA	70	15.09.2022
VELKOPOPOVICKÝ SVĚTLÝ LEŽÁK	76	15.09.2022
KARLOVARSKÁ HOŘKÁ	77	15.09.2022
BUD	86	15.09.2022
BRÁNICKÉ PIVO	88	15.09.2022
PIVO PRAŽAN	89	15.09.2022
PIVO PRAŽANKA	90	15.09.2022
BOHEMIA SEKT	92	15.09.2022
BOHEMIA SEKT ROSÉ	93	15.09.2022
URPÍN	94	15.09.2022
GEMER	95	15.09.2022
MARTINSKÝ ZDROJ	96	15.09.2022
ŠARIŠSKÉ PIVO	97	15.09.2022
BRATISLAVSKÝ LEŽIAK	98	15.09.2022
NITRIANSKY LEŽIAK	99	15.09.2022
BRATISLAVSKÉ HRADNÉ	100	15.09.2022
POSONIUM	101	15.09.2022
RAČIANSKÁ FRANKOVKA	102	15.09.2022
RAČIANSKY VÝBER	103	15.09.2022

OP/ZO	Číslo zápisu	S účinností od
MODRANSKÉ KRÁLOVSKÉ	104	15.09.2022
MODRANSKÁ ZLATÁ PERLA	105	15.09.2022
OREŠANSKÉ ČERVENÉ	106	15.09.2022
PEZINSKÉ KLÁŠTORNÉ	107	15.09.2022
KARPATSKÉ BRANDY	108	15.09.2022
JUŽNOSLOVENSKÝ VÝBER	109	15.09.2022
ČERMANSKÉ ČERVENÉ	110	15.09.2022
NITRIANSKÉ HRADNÉ	111	15.09.2022
SVĀTOPETERSKÝ RIZLING	112	15.09.2022
ZOBORSKÉ ZLATO	113	15.09.2022
CASSOVIA	114	15.09.2022
ČARO ZEMPLÍNA	115	15.09.2022
IPELSKÉ TAJOMSTVO	116	15.09.2022
KOŠICKÝ POKLAD	117	15.09.2022
MODROKAMENSKÝ KRISTÁL	118	15.09.2022
ŠÍRAVA	119	15.09.2022
VINIANSKÝ STRAPEČ	120	15.09.2022
SLOVENSKÉ HROZNO	121	15.09.2022
MUTĚNICKÝ VÝBĚR	124	15.09.2022
MUTĚNICKÝ GRANÁT	125	15.09.2022
VRATISLAVICKÉ PIVO	126	15.09.2022
NOŠOVICKÉ PIVO - světlé	128	15.09.2022
PŘEROVSKÉ PIVO - světlé	129	15.09.2022
OSTRAVSKÉ PIVO - světlé	130	15.09.2022
TATRAN - POPRADSKÉ PIVO	131	15.09.2022
HLOHOVSKÉ	140	15.09.2022
MODRANSKÉ	141	15.09.2022
LEVICKÁ FRANKOVKA	142	15.09.2022
NITRIANSKE KNIEŽA	143	15.09.2022
NOVOZÁMOCKÉ	144	15.09.2022
PESECKÉ DIEVČIE HROZNO	145	15.09.2022
NOVOHRADSKÉ DIEVČA	146	15.09.2022
SOBRANECKÁ SLŇAVA	147	15.09.2022
RAKOVNÍK	149	15.09.2022
VYSOKOCHLUMECKÝ LEŽÁK	150	15.09.2022
VYSOKOCHLUMECKÝ LEŽÁK TMAVÝ	151	15.09.2022
PIEŠŤANSKE KÚPEĽNE OBLÁTKY	153	15.09.2022
RATÍŠKOVICKÉ VÍNO	154	15.09.2022
SEDLČANSKÝ HERMELÍN	155	15.09.2022
VELKOPOPOVICKÝ KOZEL	157	15.09.2022
KRUŠOVICKÝ LEŽÁK	164	15.09.2022
KRUŠOVICE	165	15.09.2022
KRUŠOVICKÉ PIVO	166	15.09.2022
Karlovarské trubičky	172	15.09.2022
VELKOBÍLOVICKÉ VÍNO	177	15.09.2022
KARLOVARSKÉ LÁZEŇSKÉ OPLATKY	184	15.09.2022
BAVOROVSKÉ JAHODY	196	15.09.2022
MARIÁNSKOLÁZEŇSKÝ KAPR	188	15.09.2022
ČERNÁ HORA	189	15.09.2022