

### Číselné INID kódy pro označování bibliografických dat technických řešení

### INID Codes for the identification of bibliographic data of technical solutions

(Standard WIPO ST. 9 a ST. 80)

(11)	číslo patentu/zápisu/osvědčení	(11)	Number of the patent/registration/certification
(15)	datum zápisu průmyslového vzoru	(15)	Industrial design registration date
(21)	číslo přihlášky/žádosti	(21)	Application number
(22)	datum podání přihlášky/žádosti	(22)	Date of application filling
(23)	údaje o výstavní prioritě	(23)	Exhibition priority data
(28)	počet průmyslových vzorů	(28)	Number of industrial designs included in the application
(31)	číslo prioritní přihlášky	(31)	Number of priority application
(32)	datum podání prioritní přihlášky	(32)	Filing date of priority application
(33)	země priority	(33)	Priority country
(40)	datum zveřejnění přihlášky vynálezu	(40)	Date of publication of patent application
(45)	datum zveřejnění zapsaného průmyslového vzoru	(45)	Publication date of the registered industrial design
(47)	datum zveřejnění udělení patentu a zápisu užitého vzoru, datum zápisu užitého vzoru, datum oznámení udělení evropského patentu v Evropském patentovém věstníku	(47)	Publication date of patent granting and publication date of utility model registration, registration date of utility model, publication date of European patent granting in the European patent bulletin
(51)	mezinárodní patentové třídění/Locamské třídění průmyslových vzorů	(51)	International Patent Classification/ Locarno Classification for Industrial Designs
(54)	Název	(54)	Title
(55)	vyobrazení průmyslového vzoru	(55)	Reproduction of the industrial design
(57)	Anotace	(57)	Abstract
(68)	číslo základního patentu	(68)	Number of the basic patent
(71)	označení přihlašovatele/žadatele	(71)	Applicant
(72)	označení původce	(72)	Inventor
(73)	označení majitele/vlastníka	(73)	Owner
(74)	označení zástupce	(74)	Attorney's name and address
(86)	číslo mezinárodní přihlášky	(86)	International application number
(87)	číslo mezinárodního zveřejnění	(87)	International publication number
(92)	datum a číslo první registrace přípravku pro Českou republiku	(92)	Date and number(s) of the first authorization to market the product in the CZ
(93)	datum, číslo a země první registrace přípravku v rámci Společenství	(93)	Date, number(s) and country of the first authorization to market the product in the EEC
(94)	doba platnosti osvědčení	(94)	Term of certification validity
(95)	označení a typ přípravku	(95)	Name of the product and product type
(96)	datum podání a číslo evropské patentové přihlášky	(96)	European patent application filing date and number
(97)	datum zveřejnění a číslo zveřejnění evropské patentové přihlášky v Evropském patentovém věstníku	(97)	European patent application publication date and publication number in the European patent bulletin

### Číselné INID kódy pro označování bibliografických dat ochranných známek

### INID codes and minimum required for the identification of bibliographic data relating to marks

(Standard WIPO ST.60)

(111)	Číslo zápisu ochranné známky (registrace)	(111)	Number of registration
(151)	Datum zápisu ochranné známky	(151)	Date of the registration
(210)	Číslo přihlášky ochranné známky (spisu)	(210)	Number of the application
(220)	Datum podání přihlášky	(220)	Date of filing of the application
(320)	Datum vzniku práva přednosti	(320)	Date of the first application
(442)	Datum zveřejnění přihlášky po průzkumu	(442)	Date of the publication of the examined application
(450)	Datum zveřejnění zápisu ochranné známky ve Věstníku	(450)	Date of publication of the registration
(510)	Seznam výrobků a služeb	(510)	List of goods and/or services
(511)	Číslo třídy výrobků a služeb	(511)	Number of the class of goods and/or services
(526)	Omezení rozsahu ochrany o prvek	(526)	Disclaimer
(540)	Znění nebo vyobrazení ochranné známky	(540)	Reproduction of the mark
(551)	Kolektivní ochranná známka	(551)	Collective mark
(554)	Prostorová ochranná známka	(554)	Three-dimensional mark
(558)	Ochranná známka tvořená pouze barvou nebo kombinací barev	(558)	Mark consisting exclusively of one or several colours
(580)	Datum zápisu jakékoliv transakce v souvislosti s přihláškou nebo zápisem ochranné známky do rejstříku, např. změna majitele, změna jména nebo adresy, vzdání se práv k ochranné známce atd. (účinnost)	(580)	Date of recording of any kind of transaction in respect of applications or registrations (e.g. change in ownership, change in name or address, renunciation, termination of protection)
(591)	Údaje o barevnosti ochranné známky	(591)	Information concerning colour claimed
(730)	Přihlašovatel/vlastník ochranné známky	(730)	The applicant or the holder of the mark
(740)	Zástupce	(740)	Name and address of the representative
(770)	Jméno a adresa dřívějšího přihlašovatele nebo vlastníka (v případě změny vlastnictví)	(770)	Name and address of the previous applicant or holder (in case of change in ownership)
(791)	Jméno a adresa nabyvatele licence	(791)	Name and address of the licensee
(793)	Podmínky a omezení licence	(793)	Indication of conditions and/or restrictions under the license
(800)	Mezinárodní zápis ochranné známky	(800)	International registration

# Kódy pro kódování záhlaví oznámení publikovaných ve Věstníku

(Standard WIPO ST. 17)

BB9A	zveřejněné přihlášky vynálezů	MK1K	zánik užitého vzoru uplynutím doby platnosti
FG1K	zapsané užité vzory	MK4A	zánik patentů uplynutím doby platnosti
FG4A	udělené patenty	MK4F	zánik autorských osvědčení uplynutím doby platnosti
FG4Q	zapsané průmyslové vzory	MK4Q	zánik průmyslového vzoru uplynutím doby ochrany
LD3K	částečný výmaz užitého vzoru	MM4A	zánik patentů pro nezaplacení ročních poplatků
LD4Q	částečný výmaz průmyslového vzoru	MM4F	zánik autorských osvědčení pro nezaplacení ročních poplatků
MA4A	zánik patentů vzdáním se	ND1K	prodloužení platnosti užitého vzoru
MA4F	zánik autorských osvědčení vzdáním se	ND4Q	obnova doby ochrany průmyslového vzoru
MC3K	výmaz užitého vzoru	PA4A	změna autorského osvědčení na patent
MC4A	zrušení patentu	PC9A	změna dispozičního práva k vynálezu
MC4F	zrušení autorského osvědčení	PD1K	převod práv a ostatní změny majitelů užitého vzoru
MC4Q	výmaz průmyslového vzoru	PD4A	převod práv a ostatní změny majitelů patentů
MH1K	zánik užitého vzoru vzdáním se	PD4Q	převod práv a ostatní změny vlastníků průmyslových vzorů
MH4A	částečné zrušení patentu	QA9A	nabídka licence
MH4F	částečné zrušení autorského osvědčení	SB4A	zapsané patenty do rejstříku po odtajnění
MH4Q	zánik průmyslového vzoru vzdáním se	SB4F	zapsaná autorská osvědčení do rejstříku po odtajnění

## Opravy Změny Různé

### Opravy u přihlášek vynálezů s žádostí o udělení patentu

HA9A	jmenování vynálezce		
HB9A	oprava jmen	HG9A	oprava chyb v třídění
HC9A	změna jmen	HH9A	oprava nebo změna všeobecně
HD9A	oprava adres	HK9A	tiskové chyby v úředních věstnících
HE9A	změna adres		
HF9A	oprava dat		

### Opravy ochranných dokumentů

Patenty	autorská osvědčení	užité vzory	průmyslové vzory	
TA4A	TA4F	TA1K	TA4Q	jmenování vynálezce
TB4A	TB4F	TB1K	TB4Q	oprava jmen
TC4A	TC4F	TC1K	TC4Q	změna jmen
TD4A	TD4F	TD1K	TD4Q	oprava adres
TE4A	TE4F	TE1K	TE4Q	změna adres
TF4A	TF4F	TF1K	TF4Q	oprava dat
TG4A	TG4F	TG1K	TG4Q	oprava chyb v třídění
TH4A	TH4F	TH1K	TH4Q	oprava nebo změna všeobecně
TK9A	TK9F	TK1K	TK4Q	tiskové chyby v úřed. věstnících

### **Kódy pro označování zemí a mezinárodních organizací použité ve věstníku**

AT	Rakousko
BE	Belgie
BR	Brazílie
CA	Kanada
CH	Švýcarsko
CZ	Česká republika
DE	Spolková republika Německo
FR	Francie
GB	Velká Británie
HU	Maďarsko
IE	Irsko
IT	Itálie
KR	Korejská republika
LI	Lichtenštejnsko
LV	Lotyšsko
NL	Nizozemsko
PL	Polsko
PT	Portugalsko
SE	Švédsko
SG	Singapur
SI	Slovinsko
SK	Slovensko
US	Spojené státy americké

### **Kódy pro označování států USA použité ve věstníku**

AL	Alabama
CA	California
CT	Connecticut
GA	Georgia
IN	Indiana
MN	Minnesota
NY	New York
PA	Pennsylvania
WV	West Virginia

**BB9A**

**Zveřejněné přihlášky vynálezů - přehled podle čísel přihlášek**

Dále uvedené přihlášky vynálezů byly zveřejněny dnem, uvedeným ve Věstníku podle zákona č. 527/1990 Sb., o vynálezech a zlepšovacích návrzích, ve znění pozdějších předpisů, a jsou k dispozici v patentové knihovně Úřadu průmyslového vlastnictví, Antonína Čermáka 2a, 160 68, Praha 6.

(21)	(51)	(21)	(51)
2021-99	<i>A 23 L 21/15</i> (2016.01)	2021-210	<i>A 61 F 2/95</i> (2013.01)
2021-137	<i>D 01 G 21/00</i> (2006.01)	2021-267	<i>G 01 L 5/06</i> (2006.01)
2021-187	<i>C 08 J 3/20</i> (2006.01)	2022-143	<i>A 61 F 5/445</i> (2006.01)
2021-194	<i>D 01 C 5/00</i> (2006.01)	2022-403	<i>D 21 C 3/06</i> (2006.01)
2021-198	<i>A 01 B 39/18</i> (2006.01)	2022-406	<i>D 21 C 3/06</i> (2006.01)
2021-205	<i>A 61 K 9/14</i> (2006.01)	2022-407	<i>D 21 C 3/06</i> (2006.01)

**Zveřejněné přihlášky vynálezů - řazené podle MPT**

- (51) *A01B 39/18* (2006.01)  
(21) **2021-198**  
(71) ULLMANN s.r.o., Opava, Předměstí, CZ  
(72) Ullmann Jindřich Ing., Opava, Předměstí, CZ  
Ullmann Martin Ing., Opava, Předměstí, CZ  
Čmelík Jan, Opava, Předměstí, CZ  
Plhal Jan Mgr., Brno, Jundrov, CZ  
Špaček Jan Mgr., Ostrava, Poruba, CZ
- (54) **Způsob vnitrořádkového pleť zemědělských plodin v jejich bezprostřední blízkosti**  
(22) 20.04.2021  
(57) Způsob vnitrořádkového pleť zemědělských plodin pomocí pohybující se plečky se vyznačuje tím, že se plečka nejprve zkalibruje v 3D prostoru a pleť poté probíhá ve třech liniích: v *záznamové linii* kamera kontinuálně pořizuje snímky zorného pole, které se ukládají do vyhodnocovacího softwaru, v *lokační linii* vyhodnocovací software analyzuje lokační pole, ve kterých detekuje a lokalizuje středy zemědělských plodin pomocí modelu strojového učení natrénovaného rozpoznávat středy plodin, v *kontaktní linii* se definuje vymezená zóna a vyhodnocovací software vyhodnocuje čas a/nebo vzdálenost do kontaktu nožů s detekovanými středy plodin detekovanými v *lokační linii* vzhledem k aktuální rychlosti posuvu plečky a při vstupu nožů do vymezených zón okolo míst kontaktů vyhodnocovací software dá příkaz k ustoupení okolo detekovaných středů plodin a při výstupu nožů z vymezených zón okolo míst kontaktů dá příkaz k sevření nožů.
- (74) PATENT SKY s. r. o., Karlovarská 814/115, Praha 6, Řepy, 16100
- (54) **Rakytiniková pomazánka z kvasničných kalů a způsob její výroby**  
(22) 04.03.2021  
(57) Při způsobu výroby rakytinikové pomazánky se nejprve hrubé kaly vzniklé při výrobě rakytinikového moštu a/nebo jemné kaly vzniklé při výrobě rakytinikového vína zahřejí na teplotu v rozmezí od 80 do 100 °C; k zahřátým kalům se přidá želírovací činidlo v množství od 2 do 30 g na 1 kg kalů, a popřípadě cukr v množství od 20 do 150 g na 1 kg kalů; výsledná směs se udržuje na teplotě v rozmezí od 80 do 100 °C po dobu alespoň 5 minut; následně se ke směsi přidá cukr v množství od 300 g do 1000 g na 1 kg kalů a směs se přivede k varu a vaří po dobu alespoň 3 minut. Rakytiniková pomazánky z kvasničných kalů, vzniklých při výrobě vína umožňuje využití sekundárních produktů kvasného procesu (kalů) k produkci pokrmu se zlepšenými dietetickými a výživovými vlastnostmi.
- (74) prof. RNDr. Vojtěch Adam Ph.D., Burešova 618/4, Brno, 60200
- 
- (51) *A61F 2/95* (2013.01)  
*A61F 2/966* (2013.01)  
(21) **2021-210**  
(71) ELLA-CS, s.r.o., Hradec Králové, Třebeš, CZ  
(72) Kuběna Petr Ing., Hradec Králové, CZ  
Volenc Karel doc. RNDr. PhMr., CSc., Hradec Králové, Třebeš, CZ
- (54) **Zařízení pro zavádění stentu**  
(22) 26.04.2021  
(57) Zařízení zahrnuje vnější trubici (1) s uvnitř umístěným pístkem (2), přičemž vnější trubice (1) má uvnitř vloženu kluznou trubici (4), která je na otevřeném konci vnější trubice (1) zpětně přehnutá a přetažená po povrchu vnější trubice (1), která je opatřena zúženou částí (1.2), na které je kluzná trubice (4) ukotvena. Vnější trubice (1) je opatřena vnitřní trubicí (3), menšího vnějšího průměru než je vnitřní průměr zúžené části (1.2), vnější trubice (1) a pístek (2) je umístěn na konci této vnitřní trubice (3). Kluzná trubice (4) je vytvořena z plastu a na zúžené části (1.2) vnější trubice (1) je ukotvena upevňovací spirálou (6).
- (74) Jan Brykner, patentový zástupce, Resslova 741, Hradec Králové, 50002

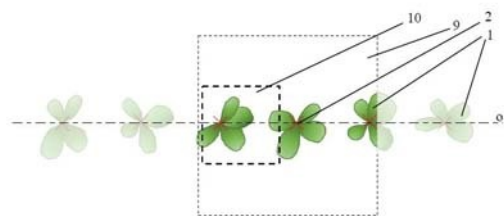

- (51) *A23L 21/15* (2016.01)  
(21) **2021-99**  
(71) Mendelova univerzita v Brně, Brno, Černá Pole, CZ  
(72) Mašán Vladimír Ing., Ph.D., Kostice, CZ  
Híc Pavel Ing., Ph.D., 93504 Devičany, SK  
Štolář Radek Ing., Ph.D., Kostice, CZ

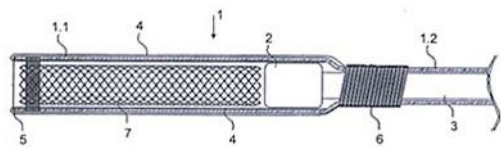

- (51) **A61F 5/445** (2006.01)  
**A61F 5/448** (2006.01)

(21) **2022-143**

(71) Fatramed s.r.o., Košice, SK

(72) Petrovaj Juraj Ing., Košice, SK

(54) **Způsob zhotovení tvarového otvoru do adhezni podložky stomického sáčku a řezný nástroj k provádění tohoto způsobu**

(22) 04.04.2022

(57) Řešení se týká způsobu zhotovení tvarového otvoru do adhezni podložky stomického sáčku a řezného nástroje k provádění tohoto způsobu, kde se nejprve adhezni podložka (11) stomického sáčku (1) s předstříženým otvorem (13) a fólií (12) sáčku mechanicky uchytí upínací destičkou (23) upínacího mechanismu (2) k jeho upínací základně (22) a/nebo se vakuově uchytí k upínacímu mechanismu (2) odsátím vzduchu skrz vakuové kanálky (21). Dále se do předstříženého podložkového otvoru (13) vloží centrovací hlavice (41) s centrovacím ramenem (42), pomocí které se upraví vzájemná poloha adhezni podložky (11) a upínacího mechanismu (2). Následně se pak centrovací hlavice (41) vyjme z předstříženého otvoru (13) a vloží se do něj řezný nástroj (3) s upínací stopkou (31) a se zaoblenou špičkou (33), která brání propíchnutí fólie (12) sáčku. Řeznou hranou (34) vytvořenou na boční straně nástrojového těla (32) řezného nástroje (3) se potom vyřeže otvor požadovaného tvaru kolem místa předstříženého otvoru (13).

(74) Ing. Jan Görig, Korábová 98, Fryšták, Horní Ves, 76316

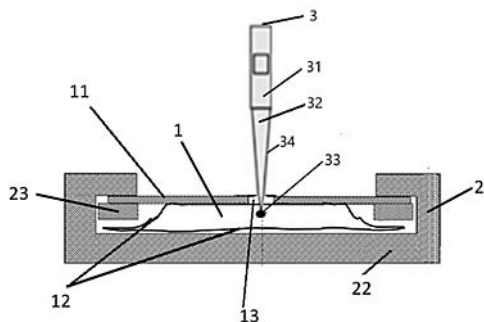

- (51) **A61K 9/14** (2006.01)  
**A61K 31/138** (2006.01)  
**A61K 31/404** (2006.01)

(21) **2021-205**

(71) PRO.MED.CS Praha a.s., Praha 4, Michle, CZ

(72) Borovička Josef, Ph.D., Praha 2, Vinohrady, CZ

Vyšehlid Jan Ing., Praha 10, Vršovice, CZ

(54) **Způsob přípravy kompozice s nízkým obsahem účinné látky**

(22) 23.04.2021

(57) Řešení popisuje způsob přípravy kompozice s nízkým obsahem účinné látky, který je založen na homogenizaci účinné látky s alespoň jednou další složkou ve vysokostřihovém míšiči. Působením vysokých stříhových sil dochází k rychlé homogenizaci systému, což umožňuje zkrátit celkovou dobu výroby.

(74) HARBER IP s.r.o., Dukelských hrdinů 567/52, Praha 7, Holešovice, 17000

- (51) **C08J 3/20** (2006.01)  
**C08L 23/14** (2006.01)  
**C08L 23/08** (2006.01)  
**C08L 67/06** (2006.01)  
**C08L 27/06** (2006.01)  
**C08L 29/04** (2006.01)  
**C08L 1/02** (2006.01)

(21) **2021-187**

(71) Centrum organické chemie s.r.o., Rybitví, CZ

Univerzita Tomáše Bati ve Zlíně, Zlín, CZ

(72) Kubáč Lubomír Ing., Ph.D., Rybitví, CZ

Josefík František Ing., Uherský Brod, CZ

Dominicová Bergerová Eva RNDr., Ph.D., Bohuslavice u Zlína, CZ

Sedlařík Vladimír prof. Ing., Ph.D., Zlín, CZ

(54) **Způsob přípravy termoplastu s disipativními či antistatickými vlastnostmi modifikovaného vodivými polymery a termoplast připravený tímto způsobem**

(22) 15.04.2021

(57) Způsob přípravy termoplastu s disipativními či antistatickými vlastnostmi modifikovaného vodivými polymery, se provede tak, že se nejprve v kroku a) připraví vodivé aditivum na bázi celulózy modifikované polypyrrolem, poté se v kroku b) připraví hydrofilní vodivý polymerní koncentrát ze směsi obsahující 50 až 70 % hmotn. vodivého aditiva a 30 až 50 % hmotn. polymeru na bázi polyethylenvinylacetátu nebo polykaprolaktonu, a následně se v kroku c) připraví termoplast tak, že se připravený hydrofilní vodivý polymerní koncentrát zapracuje do hydrofobní nosné polymerní matrice formou ko-kontinuální fáze tak, že se připraví reakční směs termoplastu obsahující 5 až 45 % hmotn. hydrofobní nosné polymerní matrice, 30 až 50 % hmotn. hydrofilního vodivého polymerního koncentrátu a 15 až 45 % hmotn. polymeru pro vznik ko-kontinuální fáze na bázi polyethylenvinylacetátu nebo polykaprolaktonu.

(74) PatentCentrum Sedlák & Partners s.r.o., Okružní 2824, České Budějovice, České Budějovice 3, 37001

- (51) **D01C 5/00** (2006.01)  
**A62B 9/06** (2006.01)  
**A41D 13/11** (2006.01)  
**D06M 10/04** (2006.01)  
**D06M 101/26** (2006.01)  
**A62B 23/02** (2006.01)  
**D06M 11/84** (2006.01)  
**D04H 1/43** (2012.01)  
**D04H 1/4242** (2012.01)

(21) **2021-194**

(71) Technická univerzita v Liberci, Liberec, Liberec I-Staré Město, CZ

Militký Jiří prof. Ing., CSc., Liberec, Liberec VI-Rochlice, CZ

Wiener Jakob prof. Ing., Ph.D., Liberec, Liberec XXXIII-Machnín, CZ

(54) **Způsob přípravy souvislé vrstvy tvořené porézními uhlíkovými vlákny, souvislá vrstva tvořená porézními uhlíkovými vlákny připravená tímto způsobem, vzduchový filtr a osobní ochranná pomůcka obsahující alespoň jednu takovou vrstvu**

(22) 19.04.2021

(57) Popisuje se způsob přípravy souvislé vrstvy tvořené porézními uhlíkovými vlákny karbonizací souvislé vrstvy tvořené z alespoň 80 % hmotn. akrylovými vlákny, při kterém se do struktury souvislé vrstvy tvořené z alespoň 80 % hmotn. akrylovými vlákny s plošnou hmotností 1200 až 36 000 g/m<sup>2</sup> před její karbonizací vnese vodná reakční směs, která v přepočtu na 1 litr obsahuje 3 až 10 g dvojmocné soli mědi a případně 1 až 10 g dvojmocné soli niklu, 0,5 až 1 g redukčního činidla, 10 až 18 g triethanolaminu, 5 až 10 g thiosíranu sodného nebo siričitanu sodného, a přídavku zásady pro úpravu na pH ≈ 9,5, přičemž dochází k tvorbě hydroxidu měďnatého. Po redukci hydroxidu měďnatého se souvislá vrstva tvořená akrylovými vlákny stabilizuje v předepnutém stavu a v oxidačním prostředí po dobu 10 až 30 minut při teplotě 250 až 320 °C. Poté se struktura akrylových vláken s částicemi mědi podrobí karbonizaci za alespoň částečné grafitizace za tvorby struktury tvořené uhlíkem z alespoň 99 % hmotn. Množství mědi v této struktuře je 2 až 15 mg na 1 g této souvislé vrstvy. Popisuje se také vrstva vytvořená tímto způsobem a vzduchový filtr a prostředek pro filtraci vdechovaného a/nebo vydechovaného vzduchu opatřený alespoň jednou souvislou vrstvou tvořenou porézními uhlíkovými vlákny.

- (74) Dobroslav Musil a partneři s.r.o., Zábřdovická 917/11b, Brno, Zábřdovice, 61500

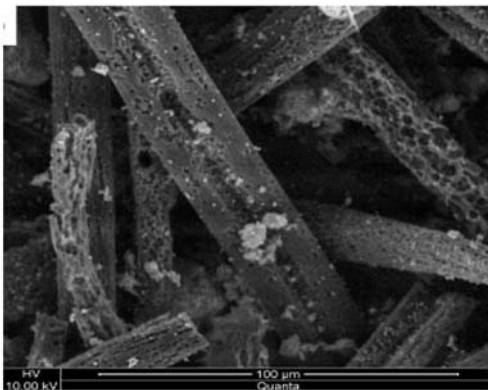

- (51) **D01G 21/00** (2006.01)  
**D01G 23/08** (2006.01)

(21) **2021-137**

(71) Rieter CZ s.r.o., Ústí nad Orlicí, CZ

(72) Čevona Petr, Ústí nad Orlicí, CZ

Wolfer Tobias, Altnau, CH

Lüthard Reto, Winterthur, CH

- (54) **Způsob regulace průtoku nebo tlaku v zařízení na dopravu odpadu v přípravě vlákna a zařízení**

(22) 22.05.2020

- (57) Při regulaci průtoku nebo tlaku vzduchu v systému na dopravu odpadu v přípravě vlákna se potrubní sítí, která obsahuje sběrné vedení (14) napojené na zdroj podtlaku a soustavu sacích vedení (8, 10, 12) propojujících sběrné vedení (14) se sledem čistících strojů (2, 3, 4), nasává vzduch s nečistotami od jednotlivých čistících strojů (2, 3, 4) do sběrného vedení (14) a vzduch s nečistotami se dopravuje do odvodu (17) odpadu nebo filtrační skříně (33). V každém sacím vedení (8, 10, 12) se samostatně měří a reguluje tlak vzduchu, přičemž hodnoty tlaku vzduchu v každém sacím vedení (8, 10, 12) se předávají regulátoru (29) zdroje podtlaku pro regulují sacího výkonu zdroje sacího podtlaku.

Vynález se také týká zařízení k provádění způsobu.

- (74) Dobroslav Musil a partneři s.r.o., Zábřdovická 917/11b, Brno, Zábřdovice, 61500

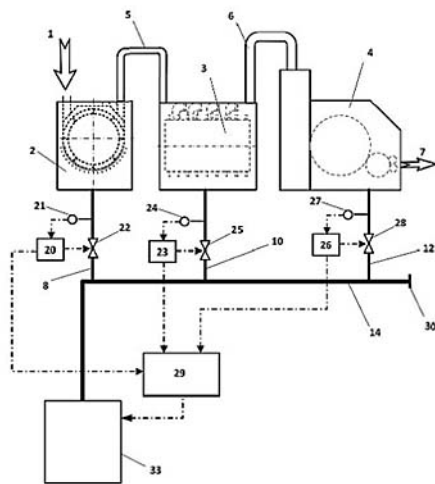

- (51) **D21C 3/06** (2006.01)  
**C01B 17/69** (2006.01)  
**C09K 3/00** (2006.01)

(21) **2022-403**

(71) SIXRING INC., Calgary, AB T2G 0R1, CA

(72) Purdy Clay, Medicine Hat, AB T1A 8S1, CA

Weissenberger Markus, Calgary, AB T2Z 0G7, CA

Wynnyk Kyle G., Calgary, AB T2V 3C8, CA

Dawson Karl W., Calgary, AB T3G 3R8, CA

- (54) **Modifikovaná kyselina sírová a její použití**

(22) 26.02.2021

- (57) Modifikovaná vodná kompozice kyseliny spočívající v tom, že obsahuje: kyselinu sírovou; sloučeninu obsahující aminovou část a část kyseliny sulfonové; a peroxid; přičemž kyselina sírová, uvedená sloučenina obsahující aminovou část a část kyseliny sulfonové, a uvedený peroxid jsou přítomny v molárním poměru ne menším než 1:1:1. Rovněž jsou popsány způsoby použití takových kompozic.

- (74) INPARTNERS GROUP, Ing. Dušan Kendereški, Tuřanka 1519/115a, Brno, Slatina, 62700

- (51) **D21C 3/06** (2006.01)

**C01B 17/69** (2006.01)

(21) **2022-406**

(71) SIXRING INC., Calgary, AB T2G 0R1, CA

(72) Purdy Clay, Medicine Hat, AB T1A 8S1, CA

Weissenberger Markus, Calgary, AB T2Z 0G7, CA

Wynnyk Kyle G., Calgary, AB T2V 3C8, CA

Dawson Karl W., Calgary, AB T3G 3R8, CA

- (54) **Modifikovaná kyselina sírová a její použití**

(22) 26.02.2021

- (57) Vodná kompozice kyseliny spočívající v tom, že obsahuje: kyselinu sírovou; sloučeninu obsahující aminovou část; sloučeninu obsahující část kyseliny sulfonové; a peroxid. Uvedená kompozice je schopna odstraňovat lignin z biomasy.

- (74) INPARTNERS GROUP, Ing. Dušan Kendereški, Tuřanka 1519/115a, Brno, Slatina, 62700

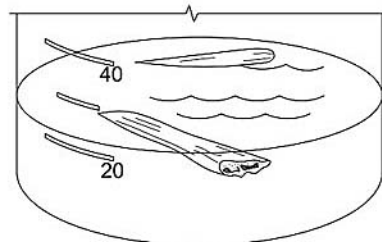

- (51) **D21C 3/06** (2006.01)

**C01B 17/69** (2006.01)

(21) **2022-407**

(71) SIXRING INC., Calgary, AB T2G 0R1, CA

(72) PURDY Clay, Medicine Hat, AB T1A 8S1, CA

WEISSENBARGER Markus, Calgary, AB T2Z 0G7, CA

WYNNYK Kyle G., Calgary, AB T2V 3C8, CA

DAWSON Karl W., Calgary, AB T3G 3R8, CA

- (54) **Modifikovaná kyselina alkylsulfonová a její použití**

(22) 26.02.2021

- (57) Způsob odstraňování ligninu z rostlinného materiálu spočívá v tom, že zahrnuje: poskytnutí uvedeného rostlinného materiálu obsahujícího celulózu a vlákna a lignin; vystavení uvedeného rostlinného materiálu účinkům kompozice obsahující: kyselinu alkylsulfonovou; a peroxid, přičemž uvedená kyselina alkylsulfonová a peroxid jsou přítomny v molárním poměru v rozmezí od 1:1 do 15:1 a doba trvání expozice postačuje k odstranění v podstatě veškerého ligninu přítomného v uvedeném rostlinném materiálu. Popsány jsou rovněž kompozice schopné dosahovat odstraňování ligninu.

- (74) INPARTNERS GROUP, Ing. Dušan Kendereški, Tuřanka 1519/115a, Brno, Slatina, 62700

- (51) **G01L 5/06** (2006.01)

**G01H 13/00** (2006.01)

(21) **2021-267**

(71) Masarykova univerzita, Brno, Brno-město, CZ

- (72) Hedbávný Petr Mgr., Ph.D., Brno, Staré Brno, CZ  
Kalichová Miriam Mgr., Ph.D., Brno, Černá Pole, CZ
- (54) **Systém a postup pro měření napnutí lana a rezonanční frekvence žerdě hrazdy a bradel**
- (22) 31.05.2021
- (57) Předkládané řešení poskytuje systém pro měření napnutí lana a rezonanční frekvence žerdě hrazdy a/nebo bradel, který obsahuje modul pro měření napnutí lana, modul pro měření rezonanční frekvence žerdě, a vyhodnocovací jednotku, přičemž modul pro měření napnutí lana obsahuje tuhý rám (F) mající první a druhý konec a osu spojující první a druhý konec, přičemž na prvním konci je uspořádána první kladka (C) pevně spojená s tuhým rámem (F), na druhém konci je uspořádána druhá kladka (A) upevněná na unašeči (G) otočně a odnímatelně uloženém v pouzdru (D) vytvořeném v tuhém rámu (F) nebo upevněném k tuhému rámu (F), a mezi první (C) a druhou kladkou (A) je uspořádána třetí kladka (B), která je s tuhým rámem (F) spojena prostřednictvím tenzometrického elementu (E) uspořádaného pro měření síly působící na třetí kladku (B) v podstatě kolmo k ose tuhého rámu (F), přičemž první (C), druhá (A) a třetí kladka (B) jsou uspořádány tak, že linie spojující nejvyšší bod obvodu druhé kladky (A) umístěné v předem určené zafixovatelné poloze unašeče (G) s nejnižším bodem obvodu třetí kladky (B) a linie spojující nejvyšší bod obvodu první kladky (C) tvoří dvě strany trojúhelníku; modul pro měření rezonanční frekvence žerdě obsahuje pouzdro (P), v němž je uložen akcelerometr, a dále obsahuje prostředky (Z<sub>a</sub>, Z<sub>b</sub>) pro upevnění pouzdra k žerdě; vyhodnocovací jednotka je upravena pro přijímání signálů z tenzometrického elementu (E), z

akcelerátoru, pro převod těchto signálů na údaje o napnutí lana nebo tahové síle lana a na údaje o rezonanční frekvenci žerdě a pro zobrazení těchto údajů na displeji.

- (74) HARBER IP s.r.o., Dukelských hrdinů 567/52, Praha 7, Holešovice, 17000

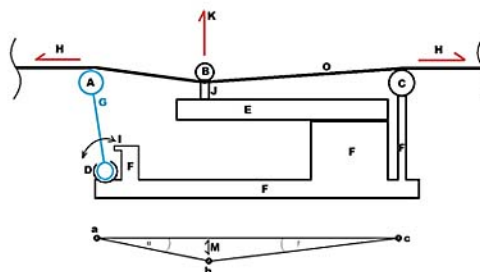

### Zveřejněné přihlášky vynálezů - přehled podle třídících znaků

(51)		(21)		(51)		(21)
A 41 D 13/11	(2006.01)	2021-194		C 08 L 23/14	(2006.01)	2021-187
A 61 F 2/966	(2013.01)	2021-210		C 08 L 27/06	(2006.01)	2021-187
A 61 F 5/448	(2006.01)	2022-143		C 08 L 29/04	(2006.01)	2021-187
A 61 K 31/138	(2006.01)	2021-205		C 08 L 67/06	(2006.01)	2021-187
A 61 K 31/404	(2006.01)	2021-205		C 09 K 3/00	(2006.01)	2022-403
A 62 B 9/06	(2006.01)	2021-194		D 01 G 23/08	(2006.01)	2021-137
A 62 B 23/02	(2006.01)	2021-194		D 04 H 1/4242	(2012.01)	2021-194
C 01 B 17/69	(2006.01)	2022-403		D 04 H 1/43	(2012.01)	2021-194
C 01 B 17/69	(2006.01)	2022-406		D 06 M 10/04	(2006.01)	2021-194
C 01 B 17/69	(2006.01)	2022-407		D 06 M 11/84	(2006.01)	2021-194
C 08 L 1/02	(2006.01)	2021-187		D 06 M 101/26	(2006.01)	2021-194
C 08 L 23/08	(2006.01)	2021-187		G 01 H 13/00	(2006.01)	2021-267

### Seznam přihlašovatelů zveřejněných přihlášek vynálezů

(71)	(21)	(51)		(71)	(21)	(51)	
Centrum organické chemie s.r.o., Rybitví, CZ	2021-187	<b>C 08 J 3/20</b>	(2006.01)	SIXRING INC., Calgary, AB T2G 0R1, CA	2022-403	<b>D 21 C 3/06</b>	(2006.01)
ELLA-CS, s.r.o., Hradec Králové, Třebeš, CZ	2021-210	<b>A 61 F 2/95</b>	(2013.01)	SIXRING INC., Calgary, AB T2G 0R1, CA	2022-406	<b>D 21 C 3/06</b>	(2006.01)
Fatramed s.r.o., Košice, SK	2022-143	<b>A 61 F 5/445</b>	(2006.01)	SIXRING INC., Calgary, AB T2G 0R1, CA	2022-407	<b>D 21 C 3/06</b>	(2006.01)
Masarykova univerzita, Brno, Brno-město, CZ	2021-267	<b>G 01 L 5/06</b>	(2006.01)	Technická univerzita v Liberci, Liberec, Liberec I-Staré Město, CZ	2021-194	<b>D 01 C 5/00</b>	(2006.01)
Mendelova univerzita v Brně, Brno, Černá Pole, CZ	2021-99	<b>A 23 L 21/15</b>	(2016.01)	ULLMANN s.r.o., Opava, Předměstí, CZ	2021-198	<b>A 01 B 39/18</b>	(2006.01)
PRO.MED.CS Praha a.s., Praha 4, Michle, CZ	2021-205	<b>A 61 K 9/14</b>	(2006.01)				
Rieter CZ s.r.o., Ústí nad Orlicí, CZ	2021-137	<b>D 01 G 21/00</b>	(2006.01)				



## FG4A

## Udělené patenty - přehled podle čísel patentů

V období uzávěrky tohoto čísla Věstníku udělil Úřad průmyslového vlastnictví tyto patenty.

(11)	(51)		(11)	(51)		(11)	(51)	
309384	<b>H 03 H 11/12</b>	(2006.01)	309385	<b>A 23 L 21/15</b>	(2016.01)	309386	<b>G 01 L 5/06</b>	(2006.01)

## FG4A

## Udělené patenty - přehled podle MPT

(51)	<b>A23L 21/15</b>	(2016.01)						
(11)	309385							
(40)	02.11.2022		(54)	Kalichová Miriam Mgr., Ph.D., Brno, Černá Pole, CZ				
(21)	<b>2021-99</b>		(54)	<b>Systém a postup pro měření napnutí lana a rezonanční frekvence žerdě hrazdy a bradel</b>				
(73)	Mendelova univerzita v Brně, Brno, Černá Pole, CZ		(22)	31.05.2021				
(72)	Mašán Vladimír Ing., Ph.D., Kostice, CZ		(74)	HARBER IP s.r.o., Dukelských hrdinů 567/52, Praha 7, Holešovice, 17000				
	Híc Pavel Ing., Ph.D., 93504 Devičany, SK							
	Šotolář Radek Ing., Ph.D., Kostice, CZ							
(54)	<b>Rakytínková pomazánka z kvasničných kalů a způsob její výroby</b>		(51)	<b>H03H 11/12</b>	(2006.01)			
(22)	04.03.2021		(11)	309384				
(74)	prof. RNDr. Vojtěch Adam Ph.D., Burešova 618/4, Brno, 60200		(40)	29.08.2018				
			(21)	<b>2017-44</b>				
			(73)	České vysoké učení technické v Praze, Praha 6, Dejvice, CZ				
(51)	<b>G01L 5/06</b>	(2006.01)	(72)	Foit Julius doc. Ing., CSc., Praha 6, CZ				
	<b>G01H 13/00</b>	(2006.01)		Husák Miroslav prof. Ing., CSc., Praha 2, CZ				
(11)	309386		(54)	<b>Kmitočtové selektivní obvod s konstantní fází</b>				
(40)	02.11.2022		(22)	26.01.2017				
(21)	<b>2021-267</b>		(74)	Ing. Václav Kratochvíl, Husníkova 2086/22, Praha 5, Stodůlky, 15800				
(73)	Masarykova univerzita, Brno, Brno-město, CZ							
(72)	Hedbávný Petr Mgr., Ph.D., Brno, Staré Brno, CZ							

## Seznam majitelů udělených patentů

(73)		(11)	(51)		(73)	(11)	(51)	
České vysoké učení technické v Praze, Praha 6, Dejvice, CZ	309384	<b>H 03 H 11/12</b>	(2006.01)	Mendelova univerzita v Brně, Brno, Černá Pole, CZ	309385	<b>A 23 L 21/15</b>	(2016.01)	
Masarykova univerzita, Brno, Brno-město, CZ	309386	<b>G 01 L 5/06</b>	(2006.01)					

## Udělené evropské patenty

Evropský patentový úřad udělil následující evropské patenty s účinkem pro Českou republiku. Tyto patenty mohou být zrušeny nebo zachovány v pozměněném znění Evropským patentovým úřadem v řízení o odporu. K tomu, aby nabyl evropský patent účinnosti na území České republiky, je třeba, aby byl Úřadu předložen ve stanovené lhůtě překlad patentového spisu do českého jazyka (§ 35c odst. 2 až 4 zákona č. 527/1990 Sb., v platném znění).

(97) EP 1729273	(47) 19.10.2022	(97) EP 2875415	(47) 19.10.2022	(97) EP 3093876	(47) 19.10.2022	(97) EP 3227726	(47) 19.10.2022
(97) EP 2031434	(47) 19.10.2022	(97) EP 2876135	(47) 19.10.2022	(97) EP 3095188	(47) 19.10.2022	(97) EP 3231783	(47) 19.10.2022
(97) EP 2114298	(47) 19.10.2022	(97) EP 2881420	(47) 19.10.2022	(97) EP 3097690	(47) 19.10.2022	(97) EP 3232912	(47) 19.10.2022
(97) EP 2151943	(47) 19.10.2022	(97) EP 2882360	(47) 19.10.2022	(97) EP 3099844	(47) 19.10.2022	(97) EP 3234005	(47) 19.10.2022
(97) EP 2196164	(47) 19.10.2022	(97) EP 2888316	(47) 19.10.2022	(97) EP 3100622	(47) 19.10.2022	(97) EP 3234279	(47) 19.10.2022
(97) EP 2227729	(47) 19.10.2022	(97) EP 2897898	(47) 19.10.2022	(97) EP 3101935	(47) 19.10.2022	(97) EP 3234772	(47) 19.10.2022
(97) EP 2243211	(47) 19.10.2022	(97) EP 2907225	(47) 19.10.2022	(97) EP 3105676	(47) 19.10.2022	(97) EP 3236331	(47) 19.10.2022
(97) EP 2344068	(47) 19.10.2022	(97) EP 2915064	(47) 19.10.2022	(97) EP 3105742	(47) 19.10.2022	(97) EP 3237916	(47) 19.10.2022
(97) EP 2352142	(47) 19.10.2022	(97) EP 2916080	(47) 19.10.2022	(97) EP 3109281	(47) 19.10.2022	(97) EP 3238693	(47) 19.10.2022
(97) EP 2369004	(47) 19.10.2022	(97) EP 2919692	(47) 19.10.2022	(97) EP 3109617	(47) 19.10.2022	(97) EP 3238783	(47) 19.10.2022
(97) EP 2369764	(47) 19.10.2022	(97) EP 2920573	(47) 19.10.2022	(97) EP 3109873	(47) 19.10.2022	(97) EP 3238912	(47) 19.10.2022
(97) EP 2400229	(47) 19.10.2022	(97) EP 2920769	(47) 19.10.2022	(97) EP 3112308	(47) 19.10.2022	(97) EP 3240744	(47) 19.10.2022
(97) EP 2414794	(47) 19.10.2022	(97) EP 2921096	(47) 19.10.2022	(97) EP 3114291	(47) 19.10.2022	(97) EP 3240855	(47) 19.10.2022
(97) EP 2425291	(47) 19.10.2022	(97) EP 2927312	(47) 19.10.2022	(97) EP 3114451	(47) 19.10.2022	(97) EP 3241644	(47) 19.10.2022
(97) EP 2442679	(47) 19.10.2022	(97) EP 2928970	(47) 19.10.2022	(97) EP 3114862	(47) 19.10.2022	(97) EP 3244193	(47) 19.10.2022
(97) EP 2511634	(47) 19.10.2022	(97) EP 2931511	(47) 19.10.2022	(97) EP 3116756	(47) 19.10.2022	(97) EP 3244994	(47) 19.10.2022
(97) EP 2513513	(47) 19.10.2022	(97) EP 2934280	(47) 19.10.2022	(97) EP 3118682	(47) 19.10.2022	(97) EP 3246751	(47) 19.10.2022
(97) EP 2525415	(47) 19.10.2022	(97) EP 2937782	(47) 19.10.2022	(97) EP 3118756	(47) 19.10.2022	(97) EP 3247698	(47) 19.10.2022
(97) EP 2527628	(47) 19.10.2022	(97) EP 2940576	(47) 19.10.2022	(97) EP 3120392	(47) 19.10.2022	(97) EP 3247710	(47) 19.10.2022
(97) EP 2545657	(47) 19.10.2022	(97) EP 2942089	(47) 19.10.2022	(97) EP 3120480	(47) 19.10.2022	(97) EP 3247751	(47) 19.10.2022
(97) EP 2552070	(47) 19.10.2022	(97) EP 2943499	(47) 19.10.2022	(97) EP 3125773	(47) 19.10.2022	(97) EP 3252484	(47) 19.10.2022
(97) EP 2553792	(47) 19.10.2022	(97) EP 2950359	(47) 19.10.2022	(97) EP 3127405	(47) 19.10.2022	(97) EP 3256189	(47) 19.10.2022
(97) EP 2558912	(47) 19.10.2022	(97) EP 2954922	(47) 19.10.2022	(97) EP 3127883	(47) 19.10.2022	(97) EP 3256297	(47) 19.10.2022
(97) EP 2561466	(47) 19.10.2022	(97) EP 2958811	(47) 19.10.2022	(97) EP 3128910	(47) 19.10.2022	(97) EP 3256898	(47) 19.10.2022
(97) EP 2604423	(47) 19.10.2022	(97) EP 2958945	(47) 19.10.2022	(97) EP 3129626	(47) 19.10.2022	(97) EP 3259441	(47) 19.10.2022
(97) EP 2621411	(47) 19.10.2022	(97) EP 2959432	(47) 19.10.2022	(97) EP 3130860	(47) 19.10.2022	(97) EP 3261929	(47) 19.10.2022
(97) EP 2623721	(47) 19.10.2022	(97) EP 2960525	(47) 19.10.2022	(97) EP 3130897	(47) 19.10.2022	(97) EP 3262562	(47) 19.10.2022
(97) EP 2658025	(47) 19.10.2022	(97) EP 2964611	(47) 19.10.2022	(97) EP 3136163	(47) 19.10.2022	(97) EP 3262748	(47) 19.10.2022
(97) EP 2658894	(47) 19.10.2022	(97) EP 2967126	(47) 19.10.2022	(97) EP 3145443	(47) 19.10.2022	(97) EP 3268655	(47) 19.10.2022
(97) EP 2661367	(47) 19.10.2022	(97) EP 2970775	(47) 19.10.2022	(97) EP 3145545	(47) 19.10.2022	(97) EP 3270805	(47) 19.10.2022
(97) EP 2678070	(47) 19.10.2022	(97) EP 2971674	(47) 19.10.2022	(97) EP 3146478	(47) 19.10.2022	(97) EP 3274160	(47) 19.10.2022
(97) EP 2678801	(47) 19.10.2022	(97) EP 2972199	(47) 19.10.2022	(97) EP 3149821	(47) 19.10.2022	(97) EP 3274779	(47) 19.10.2022
(97) EP 2705128	(47) 19.10.2022	(97) EP 2977047	(47) 19.10.2022	(97) EP 3151841	(47) 19.10.2022	(97) EP 3276396	(47) 19.10.2022
(97) EP 2710618	(47) 19.10.2022	(97) EP 2978781	(47) 19.10.2022	(97) EP 3152654	(47) 19.10.2022	(97) EP 3276668	(47) 19.10.2022
(97) EP 2726879	(47) 19.10.2022	(97) EP 2990735	(47) 19.10.2022	(97) EP 3153475	(47) 19.10.2022	(97) EP 3277352	(47) 19.10.2022
(97) EP 2741702	(47) 19.10.2022	(97) EP 2997466	(47) 19.10.2022	(97) EP 3156782	(47) 19.10.2022	(97) EP 3277803	(47) 19.10.2022
(97) EP 2742180	(47) 19.10.2022	(97) EP 3003854	(47) 19.10.2022	(97) EP 3158318	(47) 19.10.2022	(97) EP 3280626	(47) 19.10.2022
(97) EP 2742204	(47) 19.10.2022	(97) EP 3004450	(47) 19.10.2022	(97) EP 3158433	(47) 19.10.2022	(97) EP 3281375	(47) 19.10.2022
(97) EP 2744469	(47) 19.10.2022	(97) EP 3004477	(47) 19.10.2022	(97) EP 3159371	(47) 19.10.2022	(97) EP 3281417	(47) 19.10.2022
(97) EP 2753168	(47) 19.10.2022	(97) EP 3011485	(47) 19.10.2022	(97) EP 3162294	(47) 19.10.2022	(97) EP 3282973	(47) 19.10.2022
(97) EP 2753334	(47) 19.10.2022	(97) EP 3013871	(47) 19.10.2022	(97) EP 3164534	(47) 19.10.2022	(97) EP 3283920	(47) 19.10.2022
(97) EP 2756676	(47) 19.10.2022	(97) EP 3015073	(47) 19.10.2022	(97) EP 3169897	(47) 19.10.2022	(97) EP 3285877	(47) 19.10.2022
(97) EP 2775699	(47) 19.10.2022	(97) EP 3016022	(47) 19.10.2022	(97) EP 3169992	(47) 19.10.2022	(97) EP 3286136	(47) 19.10.2022
(97) EP 2782149	(47) 19.10.2022	(97) EP 3017587	(47) 19.10.2022	(97) EP 3170012	(47) 19.10.2022	(97) EP 3286236	(47) 19.10.2022
(97) EP 2790604	(47) 19.10.2022	(97) EP 3020337	(47) 19.10.2022	(97) EP 3174559	(47) 19.10.2022	(97) EP 3288191	(47) 19.10.2022
(97) EP 2791862	(47) 19.10.2022	(97) EP 3020921	(47) 19.10.2022	(97) EP 3176913	(47) 19.10.2022	(97) EP 3290488	(47) 19.10.2022
(97) EP 2796161	(47) 19.10.2022	(97) EP 3021288	(47) 19.10.2022	(97) EP 3183366	(47) 19.10.2022	(97) EP 3290905	(47) 19.10.2022
(97) EP 2798267	(47) 19.10.2022	(97) EP 3021928	(47) 19.10.2022	(97) EP 3185052	(47) 19.10.2022	(97) EP 3292074	(47) 19.10.2022
(97) EP 2799630	(47) 19.10.2022	(97) EP 3022312	(47) 19.10.2022	(97) EP 3185488	(47) 19.10.2022	(97) EP 3292476	(47) 19.10.2022
(97) EP 2803280	(47) 19.10.2022	(97) EP 3024323	(47) 19.10.2022	(97) EP 3185780	(47) 19.10.2022	(97) EP 3292574	(47) 19.10.2022
(97) EP 2805251	(47) 19.10.2022	(97) EP 3024424	(47) 19.10.2022	(97) EP 3187280	(47) 19.10.2022	(97) EP 3293070	(47) 19.10.2022
(97) EP 2805913	(47) 19.10.2022	(97) EP 3026842	(47) 19.10.2022	(97) EP 3192451	(47) 19.10.2022	(97) EP 3294103	(47) 19.10.2022
(97) EP 2806574	(47) 19.10.2022	(97) EP 3029603	(47) 19.10.2022	(97) EP 3192625	(47) 19.10.2022	(97) EP 3294483	(47) 19.10.2022
(97) EP 2806902	(47) 19.10.2022	(97) EP 3033610	(47) 19.10.2022	(97) EP 3194184	(47) 19.10.2022	(97) EP 3295093	(47) 19.10.2022
(97) EP 2808708	(47) 19.10.2022	(97) EP 3036960	(47) 19.10.2022	(97) EP 3208782	(47) 19.10.2022	(97) EP 3295096	(47) 19.10.2022
(97) EP 2810043	(47) 19.10.2022	(97) EP 3043460	(47) 19.10.2022	(97) EP 3210319	(47) 19.10.2022	(97) EP 3298321	(47) 19.10.2022
(97) EP 2812172	(47) 19.10.2022	(97) EP 3043755	(47) 19.10.2022	(97) EP 3211029	(47) 19.10.2022	(97) EP 3301567	(47) 19.10.2022
(97) EP 2816955	(47) 19.10.2022	(97) EP 3045353	(47) 19.10.2022	(97) EP 3212201	(47) 19.10.2022	(97) EP 3303362	(47) 19.10.2022
(97) EP 2822041	(47) 19.10.2022	(97) EP 3048538	(47) 19.10.2022	(97) EP 3220165	(47) 19.10.2022	(97) EP 3304119	(47) 19.10.2022
(97) EP 2825859	(47) 19.10.2022	(97) EP 3063834	(47) 19.10.2022	(97) EP 3220186	(47) 19.10.2022	(97) EP 3304260	(47) 19.10.2022
(97) EP 2839952	(47) 19.10.2022	(97) EP 3066437	(47) 19.10.2022	(97) EP 3221072	(47) 19.10.2022	(97) EP 3306467	(47) 19.10.2022
(97) EP 2840864	(47) 19.10.2022	(97) EP 3070063	(47) 19.10.2022	(97) EP 3221129	(47) 19.10.2022	(97) EP 3309950	(47) 19.10.2022
(97) EP 2843140	(47) 19.10.2022	(97) EP 3074083	(47) 19.10.2022	(97) EP 3222236	(47) 19.10.2022	(97) EP 3312105	(47) 19.10.2022
(97) EP 2846161	(47) 19.10.2022	(97) EP 3075691	(47) 19.10.2022	(97) EP 3223088	(47) 19.10.2022	(97) EP 3312715	(47) 19.10.2022
(97) EP 2855074	(47) 19.10.2022	(97) EP 3077800	(47) 19.10.2022	(97) EP 3223122	(47) 19.10.2022	(97) EP 3314589	(47) 19.10.2022
(97) EP 2856583	(47) 19.10.2022	(97) EP 3080649	(47) 19.10.2022	(97) EP 3225837	(47) 19.10.2022	(97) EP 3316928	(47) 19.10.2022
(97) EP 2859403	(47) 19.10.2022	(97) EP 3084297	(47) 19.10.2022	(97) EP 3226086	(47) 19.10.2022	(97) EP 3319118	(47) 19.10.2022
(97) EP 2870307	(47) 19.10.2022	(97) EP 3085810	(47) 19.10.2022	(97) EP 3226772	(47) 19.10.2022	(97) EP 3320702	(47) 19.10.2022







(97) EP 3830825	(47) 19.10.2022	(97) EP 3855560	(47) 19.10.2022	(97) EP 3879245	(47) 19.10.2022	(97) EP 3915809	(47) 19.10.2022
(97) EP 3831253	(47) 19.10.2022	(97) EP 3855756	(47) 19.10.2022	(97) EP 3880292	(47) 19.10.2022	(97) EP 3916211	(47) 19.10.2022
(97) EP 3831423	(47) 19.10.2022	(97) EP 3855807	(47) 19.10.2022	(97) EP 3880900	(47) 19.10.2022	(97) EP 3917871	(47) 19.10.2022
(97) EP 3831566	(47) 19.10.2022	(97) EP 3855976	(47) 19.10.2022	(97) EP 3881418	(47) 19.10.2022	(97) EP 3918619	(47) 19.10.2022
(97) EP 3831632	(47) 19.10.2022	(97) EP 3856553	(47) 19.10.2022	(97) EP 3881663	(47) 19.10.2022	(97) EP 3921183	(47) 19.10.2022
(97) EP 3831997	(47) 19.10.2022	(97) EP 3856824	(47) 19.10.2022	(97) EP 3881664	(47) 19.10.2022	(97) EP 3921387	(47) 19.10.2022
(97) EP 3832476	(47) 19.10.2022	(97) EP 3857067	(47) 19.10.2022	(97) EP 3881786	(47) 19.10.2022	(97) EP 3921394	(47) 19.10.2022
(97) EP 3833043	(47) 19.10.2022	(97) EP 3857131	(47) 19.10.2022	(97) EP 3881971	(47) 19.10.2022	(97) EP 3921541	(47) 19.10.2022
(97) EP 3834772	(47) 19.10.2022	(97) EP 3857196	(47) 19.10.2022	(97) EP 3882060	(47) 19.10.2022	(97) EP 3924197	(47) 19.10.2022
(97) EP 3834919	(47) 19.10.2022	(97) EP 3857356	(47) 19.10.2022	(97) EP 3883701	(47) 19.10.2022	(97) EP 3926129	(47) 19.10.2022
(97) EP 3835355	(47) 19.10.2022	(97) EP 3858205	(47) 19.10.2022	(97) EP 3883702	(47) 19.10.2022	(97) EP 3929075	(47) 19.10.2022
(97) EP 3835767	(47) 19.10.2022	(97) EP 3858257	(47) 19.10.2022	(97) EP 3883703	(47) 19.10.2022	(97) EP 3929142	(47) 19.10.2022
(97) EP 3837014	(47) 19.10.2022	(97) EP 3859109	(47) 19.10.2022	(97) EP 3883876	(47) 19.10.2022	(97) EP 3931474	(47) 19.10.2022
(97) EP 3837254	(47) 19.10.2022	(97) EP 3859257	(47) 19.10.2022	(97) EP 3883893	(47) 19.10.2022	(97) EP 3932501	(47) 19.10.2022
(97) EP 3837491	(47) 19.10.2022	(97) EP 3861037	(47) 19.10.2022	(97) EP 3886601	(47) 19.10.2022	(97) EP 3932740	(47) 19.10.2022
(97) EP 3837971	(47) 19.10.2022	(97) EP 3861607	(47) 19.10.2022	(97) EP 3886733	(47) 19.10.2022	(97) EP 3933354	(47) 19.10.2022
(97) EP 3838093	(47) 19.10.2022	(97) EP 3861766	(47) 19.10.2022	(97) EP 3887086	(47) 19.10.2022	(97) EP 3934050	(47) 19.10.2022
(97) EP 3838430	(47) 19.10.2022	(97) EP 3862610	(47) 19.10.2022	(97) EP 3887162	(47) 19.10.2022	(97) EP 3941878	(47) 19.10.2022
(97) EP 3838596	(47) 19.10.2022	(97) EP 3864469	(47) 19.10.2022	(97) EP 3887230	(47) 19.10.2022	(97) EP 3944344	(47) 19.10.2022
(97) EP 3838784	(47) 19.10.2022	(97) EP 3865287	(47) 19.10.2022	(97) EP 3887711	(47) 19.10.2022	(97) EP 3944398	(47) 19.10.2022
(97) EP 3839009	(47) 19.10.2022	(97) EP 3865824	(47) 19.10.2022	(97) EP 3887729	(47) 19.10.2022	(97) EP 3945005	(47) 19.10.2022
(97) EP 3839329	(47) 19.10.2022	(97) EP 3866391	(47) 19.10.2022	(97) EP 3888048	(47) 19.10.2022	(97) EP 3945161	(47) 19.10.2022
(97) EP 3840021	(47) 19.10.2022	(97) EP 3867463	(47) 19.10.2022	(97) EP 3889079	(47) 19.10.2022	(97) EP 3945284	(47) 19.10.2022
(97) EP 3840023	(47) 19.10.2022	(97) EP 3868021	(47) 19.10.2022	(97) EP 3890427	(47) 19.10.2022	(97) EP 3946058	(47) 19.10.2022
(97) EP 3840113	(47) 19.10.2022	(97) EP 3868169	(47) 19.10.2022	(97) EP 3891502	(47) 19.10.2022	(97) EP 3946059	(47) 19.10.2022
(97) EP 3840300	(47) 19.10.2022	(97) EP 3868246	(47) 19.10.2022	(97) EP 3892140	(47) 19.10.2022	(97) EP 3946585	(47) 19.10.2022
(97) EP 3841484	(47) 19.10.2022	(97) EP 3868624	(47) 19.10.2022	(97) EP 3892500	(47) 19.10.2022	(97) EP 3946848	(47) 19.10.2022
(97) EP 3842077	(47) 19.10.2022	(97) EP 3869158	(47) 19.10.2022	(97) EP 3892550	(47) 19.10.2022	(97) EP 3948847	(47) 19.10.2022
(97) EP 3842345	(47) 19.10.2022	(97) EP 3869160	(47) 19.10.2022	(97) EP 3894177	(47) 19.10.2022	(97) EP 3949678	(47) 19.10.2022
(97) EP 3842738	(47) 19.10.2022	(97) EP 3869283	(47) 19.10.2022	(97) EP 3894381	(47) 19.10.2022	(97) EP 3951340	(47) 19.10.2022
(97) EP 3843501	(47) 19.10.2022	(97) EP 3869600	(47) 19.10.2022	(97) EP 3894537	(47) 19.10.2022	(97) EP 3951348	(47) 19.10.2022
(97) EP 3843831	(47) 19.10.2022	(97) EP 3869641	(47) 19.10.2022	(97) EP 3895091	(47) 19.10.2022	(97) EP 3951553	(47) 19.10.2022
(97) EP 3845385	(47) 19.10.2022	(97) EP 3870268	(47) 19.10.2022	(97) EP 3895406	(47) 19.10.2022	(97) EP 3952086	(47) 19.10.2022
(97) EP 3845783	(47) 19.10.2022	(97) EP 3870772	(47) 19.10.2022	(97) EP 3898278	(47) 19.10.2022	(97) EP 3952612	(47) 19.10.2022
(97) EP 3846575	(47) 19.10.2022	(97) EP 3870869	(47) 19.10.2022	(97) EP 3898279	(47) 19.10.2022	(97) EP 3954856	(47) 19.10.2022
(97) EP 3846595	(47) 19.10.2022	(97) EP 3870944	(47) 19.10.2022	(97) EP 3898291	(47) 19.10.2022	(97) EP 3956230	(47) 19.10.2022
(97) EP 3846753	(47) 19.10.2022	(97) EP 3871245	(47) 19.10.2022	(97) EP 3898610	(47) 19.10.2022	(97) EP 3957023	(47) 19.10.2022
(97) EP 3847041	(47) 19.10.2022	(97) EP 3871553	(47) 19.10.2022	(97) EP 3898857	(47) 19.10.2022	(97) EP 3958259	(47) 19.10.2022
(97) EP 3847178	(47) 19.10.2022	(97) EP 3871565	(47) 19.10.2022	(97) EP 3898892	(47) 19.10.2022	(97) EP 3964318	(47) 19.10.2022
(97) EP 3848240	(47) 19.10.2022	(97) EP 3871942	(47) 19.10.2022	(97) EP 3900061	(47) 19.10.2022	(97) EP 3964915	(47) 19.10.2022
(97) EP 3848282	(47) 19.10.2022	(97) EP 3872503	(47) 19.10.2022	(97) EP 3900170	(47) 19.10.2022	(97) EP 3965974	(47) 19.10.2022
(97) EP 3848716	(47) 19.10.2022	(97) EP 3873115	(47) 19.10.2022	(97) EP 3902293	(47) 19.10.2022	(97) EP 3967915	(47) 19.10.2022
(97) EP 3850320	(47) 19.10.2022	(97) EP 3873635	(47) 19.10.2022	(97) EP 3903057	(47) 19.10.2022	(97) EP 3971017	(47) 19.10.2022
(97) EP 3850354	(47) 19.10.2022	(97) EP 3873810	(47) 19.10.2022	(97) EP 3904468	(47) 19.10.2022	(97) EP 3972526	(47) 19.10.2022
(97) EP 3851107	(47) 19.10.2022	(97) EP 3873844	(47) 19.10.2022	(97) EP 3904796	(47) 19.10.2022	(97) EP 3974108	(47) 19.10.2022
(97) EP 3851688	(47) 19.10.2022	(97) EP 3874104	(47) 19.10.2022	(97) EP 3904797	(47) 19.10.2022	(97) EP 3975670	(47) 19.10.2022
(97) EP 3851725	(47) 19.10.2022	(97) EP 3874887	(47) 19.10.2022	(97) EP 3905910	(47) 19.10.2022	(97) EP 3980215	(47) 19.10.2022
(97) EP 3851732	(47) 19.10.2022	(97) EP 3875163	(47) 19.10.2022	(97) EP 3907149	(47) 19.10.2022	(97) EP 3986693	(47) 19.10.2022
(97) EP 3852080	(47) 19.10.2022	(97) EP 3875526	(47) 19.10.2022	(97) EP 3907362	(47) 19.10.2022	(97) EP 3989831	(47) 19.10.2022
(97) EP 3852264	(47) 19.10.2022	(97) EP 3875907	(47) 19.10.2022	(97) EP 3907833	(47) 19.10.2022	(97) EP 3993364	(47) 19.10.2022
(97) EP 3852913	(47) 19.10.2022	(97) EP 3876237	(47) 19.10.2022	(97) EP 3908834	(47) 19.10.2022	(97) EP 3997375	(47) 19.10.2022
(97) EP 3852984	(47) 19.10.2022	(97) EP 3876253	(47) 19.10.2022	(97) EP 3908952	(47) 19.10.2022	(97) EP 3999609	(47) 19.10.2022
(97) EP 3853207	(47) 19.10.2022	(97) EP 3877642	(47) 19.10.2022	(97) EP 3909409	(47) 19.10.2022	(97) EP 4000615	(47) 19.10.2022
(97) EP 3853271	(47) 19.10.2022	(97) EP 3877737	(47) 19.10.2022	(97) EP 3909672	(47) 19.10.2022	(97) EP 4004259	(47) 19.10.2022
(97) EP 3854248	(47) 19.10.2022	(97) EP 3877840	(47) 19.10.2022	(97) EP 3910429	(47) 19.10.2022	(97) EP 4004416	(47) 19.10.2022
(97) EP 3854467	(47) 19.10.2022	(97) EP 3878332	(47) 19.10.2022	(97) EP 3913168	(47) 19.10.2022	(97) EP 4012171	(47) 19.10.2022
(97) EP 3855546	(47) 19.10.2022	(97) EP 3878907	(47) 19.10.2022	(97) EP 3914191	(47) 19.10.2022	(97) EP 4021834	(47) 19.10.2022

### Zveřejněné překlady evropských patentových spisů

U následujících udělených evropských patentů s účinky pro Českou republiku byl majitelem předložen překlad patentového spisu do českého jazyka (§ 35c odst. 2 až 4 zákona č. 527/1990 Sb., v platném znění). Údaje jsou řazeny vzestupně podle čísel evropských patentů.

(97) EP 2414532		OTTONELLO, Piero, I-16156 GENOVA, IT
(47) 10.08.2022		GARBERO, Mirko, I-10138 TORINO, IT
(97) 07.10.2010		(54) Zlepšený způsob pro rychlou hydrolyzu biomasy s vysokým obsahem pevných látek
(51) C12P 19/02	(2006.01)	(32) PCT/IT2009/000124, PCT/IT2009/000127, PCT/IB2009/055736, PCT/IB2009/055737
(96) 31.03.2010		(31) 31.03.2009, 31.03.2009, 14.12.2009, 14.12.2009
(96) 10715357.9		(33) IT, IT, IB, IB
(73) versalis S.p.A., 20097 San Donato Milanese (MI), IT		
(72) COTTI COMETTINI, Marco, I-13835 TRIVERO (Biella), IT		
TORRE, Paolo, I-16011 ARENZANO (Genova), IT		
CHERCHI, Francesco, I-86100 CAMPOBASSO, IT		
RIVA, Alberto, I-15061 ARQUATA SCRIVIA (Alessandria), IT		
FERRERO, Simone, I-15057 TORTONA (Alessandria), IT		

(86) PCT/IB2010/051413  
(87) WO 2010/113130  
(74) Všetečka Zelený Švorčík a partneři, advokátní a patentová kancelář, JUDr. Michal Havlík, Hálkova 1406/2, Praha 2, Nové Město, 12000

(97) **EP 2477648**  
(47) 20.07.2022  
(97) 24.03.2011  
(51) **A61K 39/00** (2006.01)  
**C12P 21/08** (2006.01)  
**C07K 16/28** (2006.01)  
(96) 15.09.2010  
(96) 10817793.2  
(73) The Board of Trustees of the Leland Stanford Junior University, Stanford, CA 94305-2038, US

(72) WEISSMAN, Irving L., Stanford, CA 94305, US  
ALIZADEH, Arash Ash, San Mateo, CA 94403, US  
CHAO, Mark P., Mountain View, CA 94040, US  
MAJETI, Ravindra, Stanford, CA 94304, US  
(54) **Synergická anti-CD47 léčba pro hematologická nádorová onemocnění**  
(32) 276726 P  
(31) 15.09.2009  
(33) US  
(86) PCT/US2010/048992  
(87) WO 2011/034969  
(74) Všetečka Zelený Švorčík a partneři, advokátní a patentová kancelář, JUDr. Michal Havlík, Hálkova 1406/2, Praha 2, Nové Město, 12000

(97) **EP 2817334**  
(47) 21.09.2022  
(97) 29.08.2013  
(51) **C07K 16/06** (2006.01)  
**A61K 39/395** (2006.01)  
**A61K 35/16** (2015.01)  
**C07K 1/30** (2006.01)  
(96) 25.02.2013  
(96) 13708051.1  
(73) Takeda Pharmaceutical Company Limited, Osaka-shi, Osaka, JP  
(72) BRUCKSCHWAIGER, Leopold, 1020 Vienna, AT  
GUNDINGER, Thomas, 1190 Vienna, AT  
NUERNBERGER, Julia, 1210 Vienna, AT  
TESCHNER, Wolfgang, 1030 Vienna, AT  
SCHWARZ, Hans-Peter, 1180 Vienna, AT  
(54) **Precipitace frakce I-IV-1 imunoglobulinů z plazmy**  
(32) 201261602488 P  
(31) 23.02.2012  
(33) US  
(86) PCT/US2013/027681  
(87) WO 2013/126904  
(74) Všetečka Zelený Švorčík a partneři, advokátní a patentová kancelář, JUDr. Michal Havlík, Hálkova 1406/2, Praha 2, Nové Město, 12000

(97) **EP 2834974**  
(47) 21.09.2022  
(97) 10.10.2013  
(51) **H04N 19/44** (2014.01)  
**H04N 19/46** (2014.01)  
**H04N 19/70** (2014.01)  
(96) 26.02.2013  
(96) 13710661.3  
(73) Qualcomm Incorporated, San Diego, CA 92121-1714, US  
(72) WANG, Ye-Kui, San Diego, California 92121-1714, US  
CHEN, Ying, San Diego, California 92121-1714, US  
(54) **Ukládání videa do mezepaměti s nízkým zpožděním při kódování videa**  
(32) 201261620266 P, 201261641063 P, 201313776063  
(31) 04.04.2012, 01.05.2012, 25.02.2013  
(33) US, US, US  
(86) PCT/US2013/027808  
(87) WO 2013/151634  
(74) Všetečka Zelený Švorčík a partneři, advokátní a patentová kancelář, JUDr. Michal Havlík, Hálkova 1406/2, Praha 2, Nové Město, 12000

(97) **EP 2902553**  
(47) 10.08.2022  
(97) 05.08.2015

(51) **E02F 9/28** (2006.01)  
(96) 28.03.2007  
(96) 15151949.3  
(73) Esco Group LLC, Portland, Oregon 97210, US  
(72) Carpenter, Christopher M., Tualatin, Oregon 97062, US  
Conklin, Donald M., Lake Oswego, Oregon 97035, US  
Morris, Ray J., Portland, Oregon 97217, US  
Bearden, James E., Beaverton, Oregon 97008, US  
Durand, Sevem D., Portland, Oregon 97217, US  
(54) **Opotřebitelná sestava**  
(32) 787268 P  
(31) 30.03.2006  
(33) US  
(74) Ing. Petr Soukup, tř. Svobody 43/39, Olomouc, 77900

(97) **EP 3038433**  
(47) 13.07.2022  
(97) 29.06.2016  
(51) **H05B 45/12** (2020.01)  
**H05B 45/50** (2022.01)  
(96) 14.12.2015  
(96) 15199957.0  
(73) Pintsch GmbH, 46537 Dinslaken, DE  
(72) DEPKE, Jan, 47506 Neukirchen-Vluyn, DE  
WENZLER, Patrick, 48484 Neuenkirchen-St.Arnold, DE  
(54) **LED světelný modul, signální světlo s takovým světelným modulem a postup provozování takového světelného modulu**  
(32) 102014119623  
(31) 23.12.2014  
(33) DE  
(74) ŽOVICOVÁ & ŽOVIC IP, s.r.o., Záhradnícka 36, Bratislava, 82108

(97) **EP 3082445**  
(47) 27.07.2022  
(97) 25.06.2015  
(51) **A23K 50/40** (2016.01)  
**A23K 20/174** (2016.01)  
**A23K 40/30** (2016.01)  
(96) 27.01.2014  
(96) 14701403.9  
(73) Spécialités Pet Food, 56250 Elven, FR  
(72) AUBRIL, Delphine, 56880 Ploeren, FR  
CALLEJON, Laurence, 56800 Ploërmel, FR  
(54) **Látky zlepšující chutnost krmiva pro domácí zvířata, způsob jejich přípravy a použití**  
(32) 13306761  
(31) 18.12.2013  
(33) EP  
(86) PCT/EP2014/051514  
(87) WO 2015/090624  
(74) PATENTSERVIS Praha a.s., Na Podkovce 281/10, Praha 4, Podolí, 14700

(97) **EP 3119410**  
(47) 04.05.2022  
(97) 24.09.2015  
(51) **A61K 35/55** (2015.01)  
**A61K 31/20** (2006.01)  
**A61K 31/23** (2006.01)  
**A61P 43/00** (2006.01)  
(96) 17.03.2015  
(96) 15728593.3  
(73) Institut de Recherche en Semiochimie et Ethologie Appliquée, 84400 Apt, FR  
(72) PAGEAT, Patrick, F-84400 Apt, FR  
(54) **Feromony pro uklidnění koček**  
(32) 201461954771 P  
(31) 18.03.2014  
(33) US  
(86) PCT/IB2015/000495  
(87) WO 2015/140631  
(74) Traplová Hadr Kubát, advokátní a patentová kancelář, Ing. Jan Kubát patentový zástupce, Přístavní 24, Praha 7, 17000

(97) **EP 3120154**  
(47) 03.08.2022  
(97) 24.09.2015

(51) **G01N 35/00** (2006.01)  
(96) 18.03.2015  
(96) 15715544.1  
(73) Beckman Coulter Inc., Brea, California 92821, US  
(72) MOSCHELL, Rachel E., Carmel, Indiana 46032, US  
ZECKEL, Jessica A., Carmel, Indiana 46074, US  
ZIGON, Robert J., Carmel, Indiana 46032, US  
(54) **Rozhraní přístroje s displejem prezentační jednotky**  
(32) 201461955956 P  
(31) 20.03.2014  
(33) US  
(86) PCT/US2015/021332  
(87) WO 2015/143084  
(74) Čermák a spol., JUDr. Karel Čermák Ph.D. LL.M., advokát, Elišky  
Peškové 735/15, Praha 5, Smíchov, 15000

(97) **EP 3133300**  
(47) 06.07.2022  
(97) 22.02.2017  
(51) **F16B 7/20** (2006.01)  
(96) 05.05.2010  
(96) 16002115.0  
(73) Dürr Systems AG, 74321 Bietigheim-Bissingen, DE  
(72) Herre, Frank, 71739 Oberriexingen, DE  
Hering, Joachim, 88525 Dürmentingen, DE  
Melcher, Rainer, 71720 Oberstenfeld, DE  
Buck, Thomas, 74343 Sachsenheim, DE  
Baumann, Michael, 74223 Flein, DE  
Seiz, Bernhard, 74348 Lauffen, DE  
Michelfelder, Manfred, 71711 Höpfigheim/Steinheim, DE  
(54) **Zařízení pro nanášení nátěrových hmot a nanášecí zařízení**  
(32) 102009020077  
(31) 06.05.2009  
(33) DE  
(74) Čermák a spol., JUDr. Karel Čermák Ph.D. LL.M., advokát, Elišky  
Peškové 735/15, Praha 5, Smíchov, 15000

(97) **EP 3140334**  
(47) 03.08.2022  
(97) 12.11.2015  
(51) **C08G 18/48** (2006.01)  
**B29C 70/00** (2006.01)  
**C08J 5/04** (2006.01)  
**C08G 18/76** (2006.01)  
**C08K 5/10** (2006.01)  
**C08K 5/103** (2006.01)  
**C08G 18/20** (2006.01)  
**C08G 18/42** (2006.01)  
**C08K 5/49** (2006.01)  
**C08G 63/48** (2006.01)  
(96) 04.05.2015  
(96) 15719475.4  
(73) Henkel AG & Co. KGaA, 40589 Düsseldorf, DE  
(72) FERENCZ, Andreas, 40223 Düsseldorf, DE  
LAMMERSCHOP, Olaf, 47802 Krefeld, DE  
NIEGEMEIER, Andreas, 40235 Düsseldorf, DE  
(54) **Vícefázová polyuretanová směs se sníženým vývojem pěny**  
(32) 102014208353  
(31) 05.05.2014  
(33) DE  
(86) PCT/EP2015/059645  
(87) WO 2015/169716  
(74) KOREJZOVA LEGAL v.o.s., JUDr. Petra Sauvage de Brantes, Korunní  
810/104, Praha 10, Vinohrady, 10100

(97) **EP 3200772**  
(47) 03.08.2022  
(97) 07.04.2016  
(51) **A61K 9/20** (2006.01)  
**A61K 31/4439** (2006.01)  
**A61K 31/454** (2006.01)  
**A61P 35/00** (2006.01)  
**A61P 35/02** (2006.01)  
**A61P 43/00** (2006.01)  
**A61J 3/10** (2006.01)  
(96) 01.10.2015

(96) 15778761.5  
(73) Novartis AG, 4056 Basel, CH  
(72) ELBAZ, Frantz, 4002 Basel, CH  
KOCHHAR, Charu, 4002 Basel, CH  
STINGELIN, Doris, 4002 Basel, CH  
BOCK, Michaela Anna Maria, 4002 Basel, CH  
(54) **Farmaceutické kompozice obsahující alpelisib**  
(32) 201462059331 P  
(31) 03.10.2014  
(33) US  
(86) PCT/IB2015/057523  
(87) WO 2016/051374  
(74) Traplová Hakr Kubát, advokátní a patentová kancelář, Ing. Jan Kubát,  
patentový zástupce, Přístavní 24, Praha 7, 17000

(97) **EP 3212340**  
(47) 24.08.2022  
(97) 06.05.2016  
(51) **B05D 5/08** (2006.01)  
**B32B 5/12** (2006.01)  
**B32B 7/04** (2019.01)  
**F41H 5/02** (2006.01)  
**F41H 5/04** (2006.01)  
**B32B 5/02** (2006.01)  
**B32B 5/16** (2006.01)  
**B32B 5/26** (2006.01)  
**B32B 5/30** (2006.01)  
**B32B 7/12** (2006.01)  
**B32B 9/00** (2006.01)  
**B32B 5/22** (2006.01)  
**B32B 9/04** (2006.01)  
**B32B 27/12** (2006.01)  
**B32B 27/32** (2006.01)  
**B32B 27/40** (2006.01)  
**B32B 15/14** (2006.01)  
**B32B 27/36** (2006.01)  
**B32B 29/02** (2006.01)  
**B32B 7/09** (2019.01)  
(96) 09.09.2015  
(96) 15856110.0  
(73) Hardwire, LLC, Pocomoke City, MD 21851, US  
Tunis, George C., III, Ocean City, MD 21842, US  
(72) KREMER, Benjamin, J., Snow Hill, MD 21863, US  
TUNIS III, George, C., Ocean City, MD 21842, US  
(54) **Měkký balisticky odolný pancíř**  
(32) 201462073293 P  
(31) 31.10.2014  
(33) US  
(86) PCT/US2015/049076  
(87) WO 2016/069118  
(74) ŽOVICOVÁ & ŽOVIC IP, s.r.o., Záhradnícka 36, Bratislava, 82108

(97) **EP 3240414**  
(47) 20.07.2022  
(97) 07.07.2016  
(51) **A01N 43/40** (2006.01)  
**A01N 25/02** (2006.01)  
**A01P 3/00** (2006.01)  
(96) 30.12.2015  
(96) 15876232.8  
(73) Corteva Agriscience LLC, Indianapolis, IN 46268, US  
(72) HOPKINS, Derek J., New Plymouth 4620, NZ  
CATHIE, Cheryl Ann, New Plymouth 4620, NZ  
MATHIESON, Todd, Indianapolis, Indiana 46268, US  
FOSTER, Neil, 67410 Drusenheim, FR  
(54) **Fungicidní kompozice**  
(32) 201462098199 P, 201462098202 P, 201462098224 P  
(31) 30.12.2014, 30.12.2014, 30.12.2014  
(33) US, US, US  
(86) PCT/US2015/068011  
(87) WO 2016/109634  
(74) PATENTSERVIS Praha a.s., Na Podkovce 281/10, Praha 4, Podolí, 14700

(97) **EP 3260813**  
(47) 10.08.2022  
(97) 25.08.2016



(51) <b>G01B 3/12</b>	(2006.01)	(97) 29.09.2016	
(96) 18.03.2015		(51) <b>A61K 31/395</b>	(2006.01)
(96) 15882342.7		<b>A61K 31/535</b>	(2006.01)
(73) Northwest Instrument Inc., New Jersey 07801, US		<b>A61K 31/536</b>	(2006.01)
(72) SHI, Xin, Shanghai 201707, CN		<b>A61P 25/00</b>	(2006.01)
XING, David, Shanghai 201707, CN		(96) 18.03.2016	
(54) <b>Zaměřovací systém a způsob zaměřování</b>		(96) 16769437.1	
(32) 201510084983		(73) GABA Therapeutics Inc., Newport Beach, CA 92660, US	
(31) 16.02.2015		(72) DASSE, Olivier, Foothill Ranch, CA 92610, US	
(33) CN		(54) <b>Deuterované analogy etifoxinu, jejich deriváty a jejich použití</b>	
(86) PCT/CN2015/074461		(32) 201562135979 P	
(87) WO 2016/131203		(31) 20.03.2015	
(74) ZIVKO MIJATOVIC & PARTNERS s.r.o., Jugoslávských partyzánů 639/26, Praha 6, Bubeneč, 16000		(33) US	
		(86) PCT/US2016/023231	
		(87) WO 2016/154039	
		(74) ŽOVICOVÁ & ŽOVIC IP, s.r.o., Záhradnícka 36, Bratislava, 82108	
(97) <b>EP 3265085</b>		(97) <b>EP 3350981</b>	
(47) 20.07.2022		(47) 13.04.2022	
(97) 15.09.2016		(97) 23.03.2017	
(51) <b>A61K 31/4375</b>	(2006.01)	(51) <b>H04M 19/00</b>	(2006.01)
<b>A61P 25/14</b>	(2006.01)	<b>H04M 11/00</b>	(2006.01)
(96) 07.03.2016		(96) 14.09.2016	
(96) 16711733.2		(96) 16782088.5	
(73) Auspex Pharmaceuticals, Inc., Parsippany NJ 07054, US		(73) TBSP Engineering Technical Company Societe Anonyme For Trading, Construction, Support of Systems and Projects of High Technology and Safety and, 19400 Koropi Attikis, GR	
(72) STAMLER, David, Parsippany, New Jersey 07054, US		(72) TSIGIROGLOU, Kiriakos, GR 16673 Voula Attikis, GR	
HUANG, Michael, Fangching, Parsippany, New Jersey 07054, US		(54) <b>MODEM A ŘÍDICÍ JEDNOTKA S NÍZKÝM PŘÍKONEM</b>	
(54) <b>Způsoby léčby poruch s abnormálními mimovolnými pohyby</b>		(32) 20150100401	
(32) 201562129616 P, 201562175112 P, 201562180012 P		(31) 15.09.2015	
(31) 06.03.2015, 12.06.2015, 15.06.2015		(33) GR	
(33) US, US, US		(86) PCT/GR2016/000045	
(86) PCT/US2016/021238		(87) WO 2017/046619	
(87) WO 2016/144901		(74) Vsetečka Zelený Švorčík a partneři, advokátní a patentová kancelář, JUDr. Michal Havlík, Hálkova 1406/2, Praha 2, Nové Město, 12000	
(74) Rott, Růžička & Guttmann a spol., Vyskočilova 1566, Praha 4, Michle, 14000			
(97) <b>EP 3338891</b>		(97) <b>EP 3358037</b>	
(47) 09.02.2022		(47) 20.07.2022	
(97) 27.06.2018		(97) 08.08.2018	
(51) <b>B01L 7/00</b>	(2006.01)	(51) <b>C23C 2/26</b>	(2006.01)
<b>B01L 3/00</b>	(2006.01)	<b>C23C 2/06</b>	(2006.01)
<b>C12Q 1/6844</b>	(2018.01)	<b>C23C 2/12</b>	(2006.01)
(96) 20.12.2017		<b>C21D 1/673</b>	(2006.01)
(96) 17002043.2		<b>B21B 37/24</b>	(2006.01)
(73) Genomtec SA, 51-317 Wroclaw, PL		<b>B32B 15/01</b>	(2006.01)
(72) TOKARSKI, Miron, 49-300 Brzeg, PL		<b>C21D 1/18</b>	(2006.01)
ROGUSZCZAK, Henryk, Waldemar, 51-180 Wroclaw, PL		<b>C21D 8/02</b>	(2006.01)
DOBOSZ, Tadeusz, Marian, 51-180 Psary, PL		<b>C21D 9/00</b>	(2006.01)
DABROWSKI, Arkadiusz, Piotr, 63-720 Kozmin Wielkopolski, PL		<b>C22C 18/00</b>	(2006.01)
MALODOBRA-MAZUR, Malgorzata, 51-345 Wroclaw, PL		<b>C22C 18/04</b>	(2006.01)
ANDRZEJEWSKI, Damian, Romuald, 95-080 Tuszyn, PL		<b>C22C 21/00</b>	(2006.01)
GOLONKA, Leszek, 52-428 Wroclaw, PL		<b>C22C 21/02</b>	(2006.01)
(54) <b>Způsob detekce genetického materiálu v biologickém vzorku a zařízení pro jeho realizaci</b>		<b>C22C 38/00</b>	(2006.01)
(32) 41990716		<b>C22C 38/02</b>	(2006.01)
(31) 21.12.2016		<b>C22C 38/06</b>	(2006.01)
(33) PL		<b>C22C 38/04</b>	(2006.01)
(74) Halaxová & Halaxová TETRAPAT, Mgr. Eva Halaxová, Jinonická 804/80, Praha 5, Košíře, 15800		<b>C22C 38/28</b>	(2006.01)
		<b>C22C 38/32</b>	(2006.01)
		<b>C22C 38/38</b>	(2006.01)
(97) <b>EP 3343193</b>		(96) 14.08.2008	
(47) 06.07.2022		(96) 18162337.2	
(97) 04.07.2018		(73) Muhr und Bender KG, 57439 Attendorn, DE	
(51) <b>G01L 5/28</b>	(2006.01)	(72) VERLOOP, Willem Cornelis, 2135 JZ Hoofdorp, NL	
<b>B60T 17/22</b>	(2006.01)	VAN TOL, Ron, 2694 BZ's-Gravenzand, NL	
(96) 12.12.2017		(54) <b>Způsob pro výrobu potahovaného ocelového pásu pro výrobu polotovárů na míru vhodných pro termomechanické tvarování, pás takto vyráběný a použití takového potahovaného pásu</b>	
(96) 17206778.7		(32) 07016018	
(73) Dekra Automobil GmbH, 70565 Stuttgart, DE		(31) 15.08.2007	
(72) GEHRKE, Matthias, 90427 Nürnberg, DE		(33) EP	
GRAßL, Björn, 90584 Allersberg, DE		(74) Vsetečka Zelený Švorčík a partneři, advokátní a patentová kancelář, JUDr. Michal Havlík, Hálkova 1406/2, Praha 2, Nové Město, 12000	
(54) <b>Mobilní kalibrační zařízení pro brzdovou zkušební stolicí</b>			
(32) 102016124105, 102017108279		(97) <b>EP 3393276</b>	
(31) 12.12.2016, 19.04.2017		(47) 14.09.2022	
(33) DE, DE			
(74) Karel Bauer, Uřešova 1266/2, Praha 4, Kunratice, 14800			
(97) <b>EP 3347006</b>			
(47) 27.07.2022			

- (97) 29.06.2017  
(51) **A23P 10/30** (2016.01)  
**A23P 30/20** (2016.01)  
**A61K 47/00** (2006.01)  
**A61K 47/26** (2006.01)  
**A61K 47/36** (2006.01)
- (96) 21.12.2016  
(96) 16880023.3  
(73) McCormick & Company, Incorporated, Hunt Valley, MD 21031, US  
(72) ZASYPKIN, Dmitriy, Cockeysville Maryland 21030, US  
PARANJPE, Shriram, Sparks Maryland 21152, US  
REICK, Michael, Westminster Maryland 21158, US  
SHEN, Chungsea, Cockeysville Maryland 21030, US
- (54) **Vysoká integrita produktu zapouzdření**  
(32) 201562270797 P  
(31) 22.12.2015  
(33) US  
(86) PCT/US2016/068009  
(87) WO 2017/112763  
(74) Všečeka Zelený Švorčík a partneři, advokátní a patentová kancelář, JUDr. Michal Havlík, Hálkova 1406/2, Praha 2, Nové Město, 12000
- 
- (97) **EP 3401557**  
(47) 06.07.2022  
(97) 14.11.2018  
(51) **F16B 25/00** (2006.01)  
**F16B 25/10** (2006.01)  
(96) 11.05.2018  
(96) 18171743.0  
(73) Profix AG, 4415 Lausen, CH  
(72) Hofer, David, 4448 Läufelfingen, CH  
(54) **Šroub do dřeva**  
(32) 6392017  
(31) 12.05.2017  
(33) CH  
(74) INPARTNERS GROUP, Ing. Dušan Kendereški, Tuřanka 1519/115a, Brno, Slatina, 62700
- 
- (97) **EP 3405476**  
(47) 18.05.2022  
(97) 27.07.2017  
(51) **C07K 1/02** (2006.01)  
**C07K 1/04** (2006.01)  
**C07K 1/10** (2006.01)  
**C07K 14/605** (2006.01)  
(96) 20.01.2017  
(96) 17741733.4  
(73) Polypeptide Laboratories Holding (PPL) AB, 200 61 Limhamn, SE  
(72) FORNI, Luciano, 7100 La Louvière, BE  
CARBAJO LOPEZ, Daniel, 08005 Barcelona, ES  
ALBERICIO PALOMERA, Fernando, 08005 Barcelona, ES  
(54) **Způsob přípravy peptidů s psWANG linkerem**  
(32) 16152145, 201662280871 P, 16153974, 16154977, 16197210, 16197345  
(31) 20.01.2016, 20.01.2016, 02.02.2016, 10.02.2016, 04.11.2016, 04.11.2016  
(33) EP, US, EP, EP, EP, EP  
(86) PCT/SE2017/000006  
(87) WO 2017/127007  
(74) RNDr. Naděžda Nowaková CSc., Donínská 2390, Praha 9, Újezd nad Lesy, 19016
- 
- (97) **EP 3435582**  
(47) 14.09.2022  
(97) 30.01.2019  
(51) **H04L 5/00** (2006.01)  
(96) 04.08.2010  
(96) 18188978.3  
(73) QUALCOMM Incorporated, San Diego, CA 92121, US  
(72) GOROKHOV, Alexei Yurievitch, San Diego, CA, 92121-1714, US  
MONTJOJO, Juan, San Diego, CA, 92121-1714, US  
FARAJIDANA, Amir, San Diego, CA, 92121-1714, US  
BHATTAD, Kapil, San Diego, CA, 92121-1714, US  
BANISTER, Brian Clarke, San Diego, CA, 92121-1714, US  
(54) **Rozšíření UE-RS na DWPTS**  
(32) 23129409 P, 84896910  
(31) 04.08.2009, 02.08.2010  
(33) US, US
- 
- (74) Všečeka Zelený Švorčík a partneři, advokátní a patentová kancelář, JUDr. Michal Havlík, Hálkova 1406/2, Praha 2, Nové Město, 12000
- 
- (97) **EP 3442973**  
(47) 31.08.2022  
(97) 22.11.2018  
(51) **C07D 471/04** (2006.01)  
**A61K 31/437** (2006.01)  
**A61K 31/506** (2006.01)  
**C07D 471/10** (2006.01)  
**A61P 35/00** (2006.01)  
(96) 15.05.2018  
(96) 18785796.6  
(73) LegoChem Biosciences, Inc., Daejeon 34302, KR  
(72) LEE, Dae Yon, Daejeon 34302, KR  
CHAE, Sang Eun, Daejeon 34302, KR  
JUNG, Eun Mi, Daejeon 34302, KR  
YANG, Eun Hye, Daejeon 34302, KR  
CHOI, Yoon Jeong, Daejeon 34302, KR  
CHUNG, Chul-Woong, Daejeon 34302, KR  
SHIN, Ju Hyun, Daejeon 34302, KR  
KIM, Yun Ki, Daejeon 34302, KR  
KWON, Hyun Jin, Daejeon 34302, KR  
RYU, Jeong Hee, Daejeon 34302, KR  
BAN, Eun Hye, Daejeon 34302, KR  
KIM, Yong Zu, Daejeon 34302, KR  
OH, Yeong Soo, Daejeon 34302, KR  
CHAE, Jeiwook, Daejeon 34302, KR  
(54) **Nové sloučeniny jako inhibitory autotaxinu a farmaceutické kompozice obsahující tyto sloučeniny**  
(32) 20170060940  
(31) 17.05.2017  
(33) KR  
(86) PCT/KR2018/005516  
(87) WO 2018/212534  
(74) ŽOVICOVÁ & ŽOVIC IP, s.r.o., Záhradnícka 36, Bratislava, 82108
- 
- (97) **EP 3458996**  
(47) 13.07.2022  
(97) 23.11.2017  
(51) **G06F 21/32** (2013.01)  
**G06F 21/34** (2013.01)  
**G06Q 50/26** (2012.01)  
**G06F 21/16** (2013.01)  
**G06Q 90/00** (2006.01)  
**H04W 12/30** (2021.01)  
(96) 11.05.2017  
(96) 17729197.8  
(73) Pievani, Achille, Adrara San Martino (BG), IT  
Lavelli, Gabriele, Foresto Spardo (BG), IT  
Muratori, Lorenzo, Capriolo (BS), IT  
Vegini, Luca, Viadanica (BG), IT  
(72) Pievani, Achille, Adrara San Martino (BG), IT  
Lavelli, Gabriele, Foresto Spardo (BG), IT  
Muratori, Lorenzo, Capriolo (BS), IT  
Vegini, Luca, Viadanica (BG), IT  
(54) **Způsob digitalizace a sběru citlivých dat na mobilních zařízeních, který zajišťuje bezpečnost a integritu dat**  
(32) UA20163456  
(31) 16.05.2016  
(33) IT  
(86) PCT/IB2017/052755  
(87) WO 2017/199138  
(74) Všečeka Zelený Švorčík a partneři, advokátní a patentová kancelář, JUDr. Michal Havlík, Hálkova 1406/2, Praha 2, Nové Město, 12000
- 
- (97) **EP 3459354**  
(47) 27.07.2022  
(97) 27.03.2019  
(51) **A23D 9/04** (2006.01)  
**A23G 3/40** (2006.01)  
**A23G 1/36** (2006.01)  
**A23G 9/32** (2006.01)  
(96) 20.09.2018  
(96) 18195798.6  
(73) Fuji Oil Europe, 9042 Gent, BE

- (72) CLEENEWERCK, Bernard, 8301 Knokke-Heist, BE  
VERBEECK, Sabrina, 9130 Kleldrecht, BE  
VANDERLINDEN, Bart, 9800 Deinze, BE
- (54) **Glyceridový prostředek**
- (32) 201705676  
(31) 22.09.2017  
(33) BE  
(74) Všeťečka Zelený Švorčík a partneři, advokátní a patentová kancelář, JUDr. Michal Havlík, Hálkova 1406/2, Praha 2, Nové Město, 12000
- 
- (97) **EP 3485747**  
(47) 20.07.2022  
(97) 22.05.2019  
(51) **A24F 47/00** (2020.01)  
(96) 09.10.2013  
(96) 18207065.6  
(73) Nicoventures Trading Limited, London WC2R 3LA, GB  
(72) LORD, Christopher, London, WC2R 3LA, GB  
(54) **Elektronické inhalační zařízení**  
(32) 201218817  
(31) 19.10.2012  
(33) GB  
(74) Traplová Hakr Kubát, advokátní a patentová kancelář, Ing. Jan Kubát patentový zástupce, Přístavní 24, Praha 7, 17000
- 
- (97) **EP 3513886**  
(47) 21.09.2022  
(97) 24.07.2019  
(51) **H01M 50/20** (2021.01)  
(96) 19.11.2018  
(96) 18206888.2  
(73) Otto Bihler Handels-Beteiligungs-GmbH, 87642 Halblech, DE  
(72) Haußmann, Bernd, 87645 Schwangau, DE  
(54) **Způsob k výrobě článkových konektorů**  
(32) 102018200875  
(31) 19.01.2018  
(33) DE  
(74) Všeťečka Zelený Švorčík a partneři, advokátní a patentová kancelář, JUDr. Michal Havlík, Hálkova 1406/2, Praha 2, Nové Město, 12000
- 
- (97) **EP 3515443**  
(47) 22.06.2022  
(97) 29.03.2018  
(51) **A61K 31/427** (2006.01)  
**A61K 31/4745** (2006.01)  
**A61K 31/4741** (2006.01)  
**A61K 31/437** (2006.01)  
**A61K 45/06** (2006.01)  
**A61P 35/00** (2006.01)  
(96) 08.09.2017  
(96) 17853334.5  
(73) Chong Kun Dang Pharmaceutical Corp., Seoul 03742, KR  
National Cancer Center, Goyang-si, Gyeonggi-do 10408, KR  
(72) KIM, SooJin, Yongin-si Gyeonggi-do 16995, KR  
KIM, Young Sang, Goyang-si Gyeonggi-do 10371, KR  
KIM, Minchae, Seoul 06916, KR  
PARK, Young-Whan, Goyang-si Gyeonggi-do 10323, KR  
KIM, Jung-Yong, Goyang-si Gyeonggi-do 10401, KR  
KIM, In Chull, Goyang-si Gyeonggi-do 10323, KR  
(54) **Kombinovaná kompozice pro prevenci nebo léčbu rakoviny, která obsahuje deriváty benzofenonthiazolu jako VDA a inhibitor topoisomerázy**  
(32) 201662400054 P, 201715447247  
(31) 26.09.2016, 02.03.2017  
(33) US, US  
(86) PCT/KR2017/009889  
(87) WO 2018/056620  
(74) Traplová Hakr Kubát, advokátní a patentová kancelář, Ing. Jan Kubát patentový zástupce, Přístavní 24, Praha 7, 17000
- 
- (97) **EP 3527927**  
(47) 27.07.2022  
(97) 21.08.2019  
(51) **F42C 1/14** (2006.01)  
F42B 12/10 (2006.01)  
F42B 12/20 (2006.01)
- F42B 12/36 (2006.01)  
F42B 12/46 (2006.01)  
(96) 15.02.2019  
(96) 19157381.5  
(73) Rheinmetall Waffe Munition ARGES GmbH, 4690 Schwanenstadt, AT  
Stöger Müller, Johann, 4690 Rüstorf, AT  
(72) Graf, Helge, 4690 Schwanenstadt, AT  
Huber, Rene, 4690 Schwanenstadt, AT  
Weiss, Martin, 4882 Oberwang, AT  
Bürger, Daniel, 4690 Schwanenstadt, AT
- 
- (54) **Munice**  
(32) 102018103564  
(31) 16.02.2018  
(33) DE  
(74) Rott, Růžička & Guttman a spol., Vyskočilova 1566, Praha 4, Michle, 14000
- 
- (97) **EP 3545111**  
(47) 20.07.2022  
(97) 31.05.2018  
(51) **C21B 13/04** (2006.01)  
**C22B 5/00** (2006.01)  
**C22B 1/24** (2006.01)  
**C21B 13/00** (2006.01)  
**C22B 1/245** (2006.01)  
**C22B 5/12** (2006.01)  
(96) 22.11.2017  
(96) 17874670.7  
(73) Environmental Clean Technologies Limited, South Yarra, Victoria 3141, AU  
(72) HENLEY-SMITH, Keith Michael, Taylors Lakes, Victoria 3038, AU  
GILES, Adam David, Sunbury, Victoria 3429, AU  
BARTSCH, Lachlan Phillip Clive, Brunswick, Victoria 3056, AU  
MOORE, Ashley Charles, Black Rock, Victoria 3193, AU  
(54) **Nizkoteplotní přímá redukce oxidů kovů prostřednictvím výroby redukčního plynu in situ**  
(32) 2016904806  
(31) 23.11.2016  
(33) AU  
(86) PCT/AU2017/051281  
(87) WO 2018/094453  
(74) Všeťečka Zelený Švorčík a partneři, advokátní a patentová kancelář, JUDr. Michal Havlík, Hálkova 1406/2, Praha 2, Nové Město, 12000
- 
- (97) **EP 3557929**  
(47) 27.07.2022  
(97) 23.10.2019  
(51) **H04W 72/04** (2009.01)  
**H04B 7/0413** (2017.01)  
H04W 88/06 (2009.01)  
H04W 88/10 (2009.01)  
(96) 14.10.2011  
(96) 19179682.0  
(73) Telefonaktiebolaget LM Ericsson (publ), 164 83 Stockholm, SE  
(72) CHEN LARSSON, Daniel, 226 49 Lund, SE  
WIEMANN, Henning, 52080 Aachen, DE  
SUNELL, Kai-Erik, 06160 Antibes, FR  
GERSTENBERGER, Dirk, 112 45 Stockholm, SE  
(54) **Způsob a zařízení pro stanovení počtu MIMO vrstev**  
(32) 201161474938 P  
(31) 13.04.2011  
(33) US  
(74) KOREJZOVA LEGAL v.o.s., JUDr. Petra Sauvage de Brantes, Korunní 810/104, Praha 10, Vinohrady, 10100
- 
- (97) **EP 3558896**  
(47) 17.08.2022  
(97) 28.06.2018  
(51) **C05C 9/00** (2006.01)  
**C05G 3/00** (2020.01)  
**C05C 3/00** (2006.01)  
**C05C 11/00** (2006.01)  
**A01N 25/22** (2006.01)  
**C05B 7/00** (2006.01)  
**C05G 3/90** (2020.01)  
(96) 07.12.2017

(96) 17884070.8	(97) <b>EP 3602552</b>
(73) BASF SE, 67056 Ludwigshafen am Rhein, DE	(47) 20.07.2022
(72) STAAL, Maarten, 67117 Limburgerhof, DE	(97) 04.10.2018
SCHMID, Markus, 67117 Limburgerhof, DE	(51) <b>G10L 21/038</b> (2013.01)
ZERULLA, Wolfram, 67117 Limburgerhof, DE	<b>G10L 25/69</b> (2013.01)
(54) <b>Použití inhibitorů ureázy arylsubstituovaných triamidů kyseliny fosforečné s močovinovými hnojivy obsahujícími fosfor</b>	(96) 29.03.2018
(32) 16206105	(96) 18714686.5
(31) 22.12.2016	(73) Fraunhofer-Gesellschaft zur Förderung der angewandten Forschung e.V., 80686 München, DE
(33) EP	(72) GAMPP, Patrick, 91058 Erlangen, DE
(86) PCT/IB2017/057717	UHLE, Christian, 91058 Erlangen, DE
(87) WO 2018/116046	DISCH, Sascha, 91058 Erlangen, DE
(74) Traplová Hadr Kubát, advokátní a patentová kancelář, Ing. Jan Kubát patentový zástupce, Přístavní 24, Praha 7, 17000	KARAMPOURNIOTIS, Antonios, 91058 Erlangen, DE
	HAVENSTEIN, Julia, 91058 Erlangen, DE
	HELLMUTH, Oliver, 91058 Erlangen, DE
	HERRE, Jürgen, 91058 Erlangen, DE
	PROKEIN, Peter, 91058 Erlangen, DE
	(54) <b>Zařízení a způsob pro stanovení předem dané charakteristiky související se zpracováním audio signálu s umělým omezením šířky pásma</b>
	(32) 17164360, 17189992
	(31) 31.03.2017, 07.09.2017
	(33) EP, EP
	(86) PCT/EP2018/025081
	(87) WO 2018/177610
	(74) Kania, Srdlak, Smola, s.r.o., Mendlovo náměstí 907/1a, Brno, Staré Brno, 60300
(97) <b>EP 3572568</b>	(97) <b>EP 3604287</b>
(47) 27.07.2022	(47) 03.08.2022
(97) 27.11.2019	(97) 04.10.2018
(51) <b>D01H 5/46</b> (2006.01)	(51) <b>C07D 233/90</b> (2006.01)
<b>D01H 5/56</b> (2006.01)	(96) 29.03.2018
(96) 22.05.2019	(96) 18774615.1
(96) 19175866.3	(73) Koei Chemical Company, Limited, Sodegaura-shi, Chiba 299-0266, JP
(73) Saurer Spinning Solutions GmbH & Co. KG, 52531 Übach-Palenberg, DE	(72) TSUBOI, Hitomi, Sodegaura-shi Chiba 299-0266, JP
(72) Diedrich, Joachim, 70191 Stuttgart, DE	MIYAGI, Motoyoshi, Sodegaura-shi Chiba 299-0266, JP
(54) <b>Protahovací ústrojí a jednotka protahovacího ústrojí pro dopřádací stroj</b>	NITTA, Shingo, Sodegaura-shi Chiba 299-0266, JP
(32) 102018112422	TAKAHASHI, Shogo, Sodegaura-shi Chiba 299-0266, JP
(31) 24.05.2018	(54) <b>Způsob výroby amidátové sloučeniny</b>
(33) DE	(32) 2017072941
(74) Vsetecka Zelený Švorčík a partneři, advokátní a patentová kancelář, JUDr. Otakar Švorčík, Hálkova 1406/2, Praha 2, Nové Město, 12000	(31) 31.03.2017
	(33) JP
	(86) PCT/JP2018/013332
	(87) WO 2018/181753
	(74) Čermák a spol., JUDr. Karel Čermák Ph.D. LL.M., advokát, Elišky Peškové 735/15, Praha 5, Smíchov, 15000
(97) <b>EP 3582989</b>	(97) <b>EP 3604905</b>
(47) 20.07.2022	(47) 20.07.2022
(97) 23.08.2018	(97) 05.02.2020
(51) <b>B60K 1/04</b> (2019.01)	(51) <b>F21S 43/27</b> (2018.01)
<b>H01M 10/613</b> (2014.01)	<b>F21S 43/20</b> (2018.01)
<b>B60K 1/00</b> (2006.01)	<b>F21S 41/64</b> (2018.01)
(96) 09.02.2018	(96) 02.08.2019
(96) 18706442.3	(96) 19020459.4
(73) Mubea Carbo Tech GmbH, 5020 Salzburg, AT	(73) Valeo Vision Belgique, 7822 Meslin l'Evêque, BE
(72) SPIELVOGEL, Bernhard, 5271 Moosbach, AT	(72) MUDRY, Emeric, B 7822 Meslin l'Evêque, BE
SCHMITZ, Sebastian, 5020 Salzburg, AT	LUU, Frédéric, B 7822 Meslin l'Evêque, BE
INSAM, Guido, 8401 Kalsdorf, AT	MONTHEARD, Arnaud, B 7822 Meslin l'Evêque, BE
DORFINGER, Herbert, 4893 Zell am Moos, AT	(54) <b>Světelné zařízení pro motorové vozidlo</b>
(54) <b>Struktura a chránič baterie</b>	(32) 1857303
(32) 1862017	(31) 03.08.2018
(31) 17.02.2017	(33) FR
(33) CH	(74) Traplová Hadr Kubát, advokátní a patentová kancelář, Ing. Jan Kubát patentový zástupce, Přístavní 24, Praha 7, 17000
(86) PCT/EP2018/053354	
(87) WO 2018/149762	
(74) Čermák a spol., JUDr. Karel Čermák Ph.D. LL.M., advokát, Elišky Peškové 735/15, Praha 5, Smíchov, 15000	
(97) <b>EP 3586646</b>	(97) <b>EP 3606946</b>
(47) 17.08.2022	(47) 24.08.2022
(97) 01.01.2020	(97) 11.10.2018
(51) <b>A23K 10/00</b> (2016.01)	(51) <b>C07K 14/55</b> (2006.01)
<b>A23K 10/40</b> (2016.01)	<b>A61K 38/20</b> (2006.01)
(96) 22.06.2018	<b>C07K 16/28</b> (2006.01)
(96) 18425048.8	<b>A61K 39/00</b> (2006.01)
(73) KWS SAAT SE & Co. KGaA, 37574 Einbeck, DE	(96) 29.03.2018
Università degli Studi di Padova, 35122 Padova, IT	(96) 18715008.1
(72) Andrighetto, Igino, 35020 Legnaro (PD), IT	
Marchesini, Giorgio, 35020 Legnaro (PD), IT	
Serva, Lorenzo, 35020 Legnaro (PD), IT	
Gazziero, Matteo, 35020 Legnaro (PD), IT	
Tenti, Sandro, 35020 Legnaro (PD), IT	
Mirisola, Massimo, 35020 Legnaro (PD), IT	
Garbin, Elisabetta, 35020 Legnaro (PD), IT	
Contiero, Barbara, 35020 Legnaro (PD), IT	
Grandis, Daniel, 35043 Monselice (PD), IT	
(54) <b>Způsob a zařízení pro přípravu silážované suroviny a proces silážování</b>	
(74) ŽOVICOVÁ & ŽOVIC IP, s.r.o., Záhradnícka 36, Bratislava 82108	

- (73) F. Hoffmann-La Roche AG, 4070 Basel, CH  
(72) CODARRI DEAK, Laura, 8952 Schlieren, CH  
KLEIN, Christian, 8952 Schlieren, CH  
LAUENER, Laura, 8952 Schlieren, CH  
NICOLINI, Valeria G., 8952 Schlieren, CH  
SEEBER, Stefan, 82404 Sindelsdorf, DE  
UMANA, Pablo, 8952 Schlieren, CH  
WALDHAEUER, Inja, 8952 Schlieren, CH
- (54) **Imunokonjugáty anti-PD-1 protilátky s mutantním IL-2 nebo s IL-15**  
(32) 17164533  
(31) 03.04.2017  
(33) EP  
(86) PCT/EP2018/058034  
(87) WO 2018/184964  
(74) KOREJZOVA LEGAL v.o.s., JUDr. Petra Sauvage de Brantes, Korunní 810/104, Praha 10, Vinohrady, 10100
- 
- (97) **EP 3612016**  
(47) 03.08.2022  
(97) 25.10.2018  
(51) **A01D 89/00** (2006.01)  
(96) 17.04.2018  
(96) 18719985.6  
(73) Kuhn SAS, 67700 Saverne, FR  
(72) SPEICH, Cédric, 67270 Altekendorf, FR  
COTTET, Victor, 70200 Malbouhans, FR
- (54) **Zařízení na provzdušňování píce a zemědělský stroj vybavený takovým zařízením**  
(32) 1753355  
(31) 18.04.2017  
(33) FR  
(86) PCT/FR2018/050957  
(87) WO 2018/193200  
(74) Daniela Toningerová - patentový zástupce, Daniela Toningerová, Kamenická 361/3, Praha 7, Holešovice, 17000
- 
- (97) **EP 3630743**  
(47) 27.07.2022  
(97) 06.12.2018  
(51) **C07D 401/04** (2006.01)  
**A01N 43/36** (2006.01)  
**A01N 43/40** (2006.01)  
**A01N 43/54** (2006.01)  
**A01N 43/60** (2006.01)  
**C07D 403/04** (2006.01)  
**C07D 405/04** (2006.01)  
**C07D 409/04** (2006.01)  
**C07D 207/22** (2006.01)  
**C07D 403/12** (2006.01)  
**C07D 401/14** (2006.01)  
**C07D 405/14** (2006.01)  
**C07D 401/12** (2006.01)  
**C07D 403/14** (2006.01)  
**C07D 405/12** (2006.01)  
**C07D 409/12** (2006.01)  
**C07D 409/14** (2006.01)  
(96) 30.05.2018  
(96) 18735738.9  
(73) FMC Corporation, Philadelphia, PA 19104, US  
(72) CAMPBELL, Matthew James, Flemington, NJ 08822, US
- (54) **Herbicidní 3-substituované laktamy**  
(32) 201762512685 P  
(31) 30.05.2017  
(33) US  
(86) PCT/US2018/035017  
(87) WO 2018/222647  
(74) Traplová Hakr Kubát, advokátní a patentová kancelář, Ing. Jan Kubát patentový zástupce, Přístavní 24, Praha 7, 17000
- 
- (97) **EP 3635343**  
(47) 03.08.2022  
(97) 22.11.2018  
(51) **G01D 5/347** (2006.01)  
(96) 15.05.2018  
(96) 18724985.9  
(73) Renishaw PLC, Wotton-under-Edge, Gloucestershire GL12 8JR, GB
- (72) EVANS, Finlay, Jonathan, Wotton-under-Edge Gloucestershire GL12 8JR, GB
- (54) **Snímací zařízení**  
(32) 17275070  
(31) 17.05.2017  
(33) EP  
(86) PCT/GB2018/051306  
(87) WO 2018/211255  
(74) A. Holas & partner, Patentová a známková kancelář, Ing. Mgr. Hana Holasová, Křížová 105/4, Brno, Staré Brno, 60300
- 
- (97) **EP 3640141**  
(47) 10.08.2022  
(97) 22.04.2020  
(51) **B64D 31/14** (2006.01)  
**B64C 11/30** (2006.01)  
**B64C 13/00** (2006.01)  
**B64D 31/00** (2006.01)  
**B64D 33/00** (2006.01)  
(96) 11.10.2019  
(96) 19202769.6  
(96) Pratt & Whitney Canada Corp., Longueuil, Québec J4G 1A1, CA  
(72) CHAHAL, Jasraj, (01BE5) Longueuil, Québec J4G 1A1, CA  
LISIO, Carmine, (01BE5) Longueuil, Québec J4G 1A1, CA  
MCGRATH, Darragh, (01BE5) Longueuil, Québec J4G 1A1, CA  
ZINGARO, Giancarlo, (01BE5) Longueuil, Québec J4G 1A1, CA
- (54) **Zpětný tah ve vícemotorovém vrtulovém letadle**  
(32) 201816159970  
(31) 15.10.2018  
(33) US  
(74) Všeťečka Zelený Švorčík a partneři, advokátní a patentová kancelář, JUDr. Michal Havlík, Hálkova 1406/2, Praha 2, Nové Město, 12000
- 
- (97) **EP 3646094**  
(47) 10.08.2022  
(97) 03.01.2019  
(51) **G02B 6/44** (2006.01)  
**G02B 6/38** (2006.01)  
(96) 30.11.2017  
(96) 17817986.7  
(73) Corning Research & Development Corporation, Corning, New York 14831, US  
(72) DANNOUX, Thierry Luc Alain, 77210 Avon, FR  
ELKINS, Robert Bruce II, Hickory, North Carolina 28602, US  
ROSSON, Joel Christopher, Hickory, North Carolina 28601, US  
WILCOX, Dayne, El Cerrito, California 94530, US  
WIMMER, Michael, 12524 Berlin, DE  
WOODY, Shane, Mooresville, North Carolina 28117, US  
ZHANG, Zhiye, Hickory, North Carolina 28602, US
- (54) **Multiporty mající klíčované spojovací port a zajišťovací znaky**  
(32) 201762526011 P, 201762526018 P, 201762526195 P  
(31) 28.06.2017, 28.06.2017, 28.06.2017  
(33) US, US, US  
(86) PCT/US2017/064092  
(87) WO 2019/005201  
(74) Traplová Hakr Kubát, advokátní a patentová kancelář, Ing. Jan Kubát, patentový zástupce, Přístavní 24, Praha 7, 17000
- 
- (97) **EP 3651925**  
(47) 14.09.2022  
(97) 17.01.2019  
(51) **F16H 55/08** (2006.01)  
**F16H 55/17** (2006.01)  
**B23F 15/00** (2006.01)  
**B23F 21/00** (2006.01)  
**B23F 5/16** (2006.01)  
**B23F 17/00** (2006.01)  
(96) 09.07.2018  
(96) 18750102.8  
(73) Gleason-Pfauter Maschinenfabrik GmbH, 71636 Ludwigsburg, DE  
(72) WEPPELMANN, Edgar, 71679 Asperg, DE
- (54) **Způsob výroby ozubeného obrobku, rovněž k tomu vhodný řídicí program, nástroje a stroj na výrobu ozubení**  
(32) 102017006651  
(31) 13.07.2017  
(33) DE

- (86) PCT/EP2018/068566  
(87) WO 2019/011871  
(74) KANIA, SEDLÁK, SMOLA, s.r.o., Mendlovo náměstí 907/1a, Brno, Staré Brno, 60300
- 
- (97) **EP 3652036**  
(47) 07.09.2022  
(97) 17.01.2019  
(51) **B60W 50/00** (2006.01)  
**G01C 21/34** (2006.01)  
(96) 02.07.2018  
(96) 18738261.9  
(73) Volkswagen Aktiengesellschaft, 38440 Wolfsburg, DE  
(72) WIRTZ, Alexander, 38114 Braunschweig, DE  
(54) **Asistenční systém řidiče, dopravní prostředek a způsob specifického provozování dopravního prostředku pro fázi spánku**  
(32) 102017212111  
(31) 14.07.2017  
(33) DE  
(86) PCT/EP2018/067837  
(87) WO 2019/011703  
(74) Traplová Hakr Kubát, advokátní a patentová kancelář, Ing. Jan Kubát, patentový zástupce, Přístavní 24, Praha 7, 17000
- 
- (97) **EP 3667475**  
(47) 07.09.2022  
(97) 17.06.2020  
(51) **G06F 3/042** (2006.01)  
**G09F 15/00** (2006.01)  
**G06F 3/041** (2006.01)  
**G06F 1/16** (2006.01)  
(96) 07.12.2017  
(96) 20153711.5  
(73) FlatFrog Laboratories AB, 223 63 Lund, SE  
(72) KOCOVSKEI, Alexander, 211 48 MALMÖ, SE  
BERGSTRÖM, Håkan, 247 95 Torna-Hällestad, SE  
THORVINGER, Jens, 22738 LUND, SE  
(54) **Vylepšené dotykové zařízení**  
(32) 1630294  
(31) 07.12.2016  
(33) SE  
(74) Všetěčka Zelený Švorčík a partneři, advokátní a patentová kancelář, JUDr. Michal Havlík, Hálkova 1406/2, Praha 2, Nové Město, 12000
- 
- (97) **EP 3674371**  
(47) 13.07.2022  
(97) 01.07.2020  
(51) **C09C 1/46** (2006.01)  
**C09C 1/56** (2006.01)  
**C08K 3/22** (2006.01)  
**C08K 7/06** (2006.01)  
**F16D 69/00** (2006.01)  
**C01B 32/20** (2017.01)  
**F16D 13/60** (2006.01)  
**F16D 69/02** (2006.01)  
(96) 31.12.2018  
(96) 18306897.2  
(73) IMERTECH SAS, 75015 Paris, FR  
(72) GULAS, Michal, 6713 Malvaglia, CH  
GILARDI, Raffaele, 6500 Bellinzona, CH  
SPAHR, Michael E., 6500 Bellinzona, CH  
(54) **Třecí materiál s grafitem, způsoby výroby třecích materiálů a jejich použití**  
(74) Všetěčka Zelený Švorčík a partneři, advokátní a patentová kancelář, JUDr. Michal Havlík, Hálkova 1406/2, Praha 2, Nové Město, 12000
- 
- (97) **EP 3682184**  
(47) 20.07.2022  
(97) 14.03.2019  
(51) **F41A 9/32** (2006.01)  
**F41A 9/59** (2006.01)  
**F41A 9/60** (2006.01)  
**F42B 39/08** (2006.01)  
(96) 10.09.2018  
(96) 18762865.6  
(73) FN Herstal S.A., 4040 Herstal, BE
- (72) FRANSSEN, Pascal Marcel Henri Denis, 4672 Saint-Rémy, BE  
VERHAEGEN, Damien Nicole Freddy, 4890 Thimister, BE  
BECKERS, Robert, 4633 Soumagne, BE  
MICHOTTE, Paul, 4870 Trooz, BE  
GODBILLE, Antoine, 4000 Liège, BE
- 
- (54) **Kulomet**  
(32) 17190388, 17198584  
(31) 11.09.2017, 26.10.2017  
(33) EP, EP  
(86) PCT/EP2018/074285  
(87) WO 2019/048669  
(74) Traplová Hakr Kubát, advokátní a patentová kancelář, Ing. Jan Kubát, patentový zástupce, Přístavní 24, Praha 7, 17000
- 
- (97) **EP 3683634**  
(47) 20.07.2022  
(97) 22.07.2020  
(51) **G05B 6/02** (2006.01)  
**G05B 11/36** (2006.01)  
(96) 15.01.2019  
(96) 19461503.5  
(73) Polski Koncern Naftowy Orlen S.A., 09-411 Plock, PL  
(72) Pater, Lukasz, 09-472 Cekanowo, PL  
(54) **Způsob řízení technologického procesu**  
(74) ŽOVICOVÁ & ŽOVIC IP, s.r.o., Záhradnícka 36, Bratislava 82108
- 
- (97) **EP 3690381**  
(47) 15.06.2022  
(97) 05.08.2020  
(51) **F41A 3/20** (2006.01)  
**F41A 17/42** (2006.01)  
**F41C 7/02** (2006.01)  
**F41A 3/38** (2006.01)  
F41A 3/42 (2006.01)  
(96) 20.01.2020  
(96) 20152680.3  
(73) AJ Phantom Arms GmbH, 2100 Korneuburg, AT  
(72) KAPFER, Matthias, 2232 DEUTSCH WAGRAM, AT  
(54) **Palná zbraň s repetiční funkcí**  
(32) 500782019  
(31) 30.01.2019  
(33) AT  
(74) Kania, Sedlák, Smola, s.r.o., Mendlovo náměstí 907/1a, Brno, Staré Brno, 60300
- 
- (97) **EP 3702156**  
(47) 14.09.2022  
(97) 02.09.2020  
(51) **B32B 37/12** (2006.01)  
**B32B 37/15** (2006.01)  
(96) 22.01.2020  
(96) 20153164.7  
(73) EWALD DÖRKEN AG, 58313 Herdecke, DE  
(72) BACHON, Thomas, 40597 Düsseldorf, DE  
FLAIG, Ronald, 51373 Leverkusen, DE  
Weeke, Dr. Yvonne, 45276 Essen, DE  
(54) **Způsob výroby ploché kompozitní fólie propouštějící vodní páru**  
(32) 102019001343  
(31) 26.02.2019  
(33) DE  
(74) ZIVKO MIJATOVIC & PARTNERS s.r.o., Jugoslávských partyzánů 639/26, Praha 6, Bubeneč, 16000
- 
- (97) **EP 3702373**  
(47) 24.08.2022  
(97) 02.09.2020  
(51) **C07K 16/28** (2006.01)  
**A61P 35/00** (2006.01)  
**A61K 39/395** (2006.01)  
**A61P 25/00** (2006.01)  
**A61P 31/12** (2006.01)  
(96) 13.09.2013  
(96) 20154386.5  
(73) BeiGene Switzerland GmbH, 4051 Basel, CH  
(72) SONG, Jing, Changping, Beijing 102206, CN  
LI, Kang, Changping, Beijing 102206, CN

ZHANG, Tong, Changping, Beijing 102206, CN  
XU, Lanlan, Changping, Beijing 102206, CN  
LIU, Qi, Changping, Beijing 102206, CN  
PENG, Hao, Changping, Beijing 102206, CN  
(54) **Protilátky ANTI-PD1 a jejich použití jako léčiv a diagnostik**  
(74) KOREJZOVA LEGAL v.o.s., JUDr. Petra Sauvage de Brantes, Korunní 810/104, Praha 10, Vinohrady, 10100

---

(97) **EP 3704411**  
(47) 13.07.2022  
(97) 09.05.2019  
(51) **F22B 37/14** (2006.01)  
**F22B 37/20** (2006.01)  
**F22B 37/24** (2006.01)  
(96) 01.11.2017  
(96) 17793641.6  
(73) Sumitomo SHI FW Energia Oy, 02130 Espoo, FI  
(72) LANKINEN, Pentti, 78200 Varkaus, FI  
(54) **Systém kotle s nosnou konstrukcí**  
(86) PCT/EP2017/077987  
(87) WO 2019/086112  
(74) Čermák a spol., JUDr. Karel Čermák Ph.D. LL.M., advokát, Elišky Peškové 735/15, Praha 5, Smíchov, 15000

---

(97) **EP 3705655**  
(47) 21.09.2022  
(97) 09.09.2020  
(51) **E03F 5/04** (2006.01)  
(96) 25.02.2020  
(96) 20159278.9  
(73) Viega Technology GmbH & Co. KG, 57439 Attendorn, DE  
(72) Kolarec, Daniel, 57413 Finnentrop, DE  
Schäfer, Patrick, 58093 Hagen, DE  
Helms, Marcel, 35759 Driedorf, DE  
Schulte, Reinhard, 59889 Eslohe, DE  
(54) **Podlahová výpusť pro odvádění vody z pochozí podlahy do kanalizačního potrubí**  
(32) 202019001078 U  
(31) 08.03.2019  
(33) DE  
(74) Čermák a spol., JUDr. Karel Čermák Ph.D. LL.M., advokát, Elišky Peškové 735/15, Praha 5, Smíchov, 15000

---

(97) **EP 3708331**  
(47) 03.08.2022  
(97) 16.09.2020  
(51) **B29C 45/17** (2006.01)  
**B29C 31/00** (2006.01)  
**B29C 45/16** (2006.01)  
**B29C 45/47** (2006.01)  
**B29C 45/77** (2006.01)  
**B29C 45/50** (2006.01)  
(96) 02.12.2016  
(96) 20154123.2  
(73) Extrude to Fill, Inc., Loveland CO 80537, US  
(72) FITZPATRICK, Richard Ernest, Loveland, CO 80537, US  
(54) **Tvářecí stroj a způsob tváření dílu**  
(32) 201514959921, 201514960101, 201514960115, PCT/US2015/064045, PCT/US2015/064073, PCT/US2015/064110, 201615177302  
(31) 04.12.2015, 04.12.2015, 04.12.2015, 04.12.2015, 04.12.2015, 04.12.2015, 08.06.2016  
(33) US, US, US, US, US, US, US  
(74) Traplová Hakr Kubát, advokátní a patentová kancelář, Ing. Jan Kubát, patentový zástupce, Přístavní 24, Praha 7, 17000

---

(97) **EP 3710457**  
(47) 03.08.2022  
(97) 23.05.2019  
(51) **C07F 5/04** (2006.01)  
**A61P 9/00** (2006.01)  
**A61K 31/69** (2006.01)  
(96) 14.11.2018  
(96) 18812554.6  
(73) Principia Biopharma Inc., South San Francisco, CA 94080, US  
(72) LOU, Yan, South San Francisco, CA 94080, US  
OWENS, Timothy Duncan, South San Francisco, CA 94080, US

BRAMELD, Kenneth Albert, South San Francisco, CA 94080, US  
GOLDSTEIN, David Michael, South San Francisco, CA 94080, US  
(54) **Inhibitory imunoproteasomu**  
(32) 201762587375 P  
(31) 16.11.2017  
(33) US  
(86) PCT/US2018/061132  
(87) WO 2019/099576  
(74) Traplová Hakr Kubát, advokátní a patentová kancelář, Ing. Jan Kubát, patentový zástupce, Přístavní 24, Praha 7, 17000

---

(97) **EP 3710592**  
(47) 31.08.2022  
(97) 23.05.2019  
(51) **C12P 13/02** (2006.01)  
**C12R 1/01** (2006.01)  
**C12N 9/88** (2006.01)  
(96) 09.11.2018  
(96) 18796959.7  
(73) Columbia S.r.l., 36010 Monticello Conte Otto (VI), IT  
(72) TONIOLO, Stefano, 36010 Monticello Conte Otto VI, IT  
(54) **Mikrobiologický postup přípravy amidů**  
(32) 201700129625  
(31) 14.11.2017  
(33) IT  
(86) PCT/EP2018/080711  
(87) WO 2019/096677  
(74) ŽOVICOVÁ & ŽOVIC IP, s.r.o., Záhradnícka 36, Bratislava, 82108

---

(97) **EP 3733329**  
(47) 13.07.2022  
(97) 04.11.2020  
(51) **B23B 3/24** (2006.01)  
**B23P 6/00** (2006.01)  
**B24B 5/36** (2006.01)  
**F01D 5/00** (2006.01)  
**F03B 11/00** (2006.01)  
(96) 29.04.2020  
(96) 20172087.7  
(73) Uniper Anlagenservice GmbH, 45896 Gelsenkirchen, DE  
(72) Graf, Markus, 84036 Landshut, DE  
Fleischer, Christoph, 84524 Neuötting, DE  
(54) **Zařízení a způsob pro údržbu těsnících ploch na systémových turbínách**  
(32) 102019111550  
(31) 03.05.2019  
(33) DE  
(74) Všetečka Zelený Švorčík a partneři, advokátní a patentová kancelář, JUDr. Michal Havlík, Hálkova 1406/2, Praha 2, Nové Město, 12000

---

(97) **EP 3749498**  
(47) 22.06.2022  
(97) 15.08.2019  
(51) **B29C 45/26** (2006.01)  
**B29C 45/44** (2006.01)  
**B29C 45/73** (2006.01)  
**B29L 31/24** (2006.01)  
(96) 05.02.2019  
(96) 19705127.9  
(73) Uponor Innovation AB, 730 61 Virsbo, SE  
(72) SMAHL, Jarmo, 15240 Lahti, FI  
(54) **Formovací sestava pro injekční vstřikování plastové potrubní tvarovky a injekčně vstřikovaná potrubní tvarovka vyrobená z plastu**  
(32) 20185102  
(31) 06.02.2018  
(33) FI  
(86) PCT/EP2019/052746  
(87) WO 2019/154794  
(74) ZIVKO MIJATOVIC & PARTNERS s.r.o., Jugoslávských partyzánů 639/26, Praha 6, Bubeneč, 16000

---

(97) **EP 3755524**  
(47) 27.07.2022  
(97) 22.05.2020  
(51) **B29C 64/393** (2017.01)  
**B22F 3/105** (2006.01)

	<i>G05B 19/401</i>	(2006.01)	(86)	PCT/EP2019/058696	
	<i>B23K 26/03</i>	(2006.01)	(87)	WO 2019/193178	
	<i>B23K 26/60</i>	(2014.01)	(74)	Traplová Hakr Kubát, advokátní a patentová kancelář, Ing. Jan Kubát, patentový zástupce, Přístavní 24, Praha 7, 17000	
(96)	<i>B23K 26/70</i>	(2014.01)	(97)	<b>EP 3775442</b>	
(96)	11.10.2019		(47)	20.07.2022	
(96)	19784063.0		(97)	03.10.2019	
(73)	Raylase GmbH, 82234 Wessling, DE		(51)	<i>E04H 17/26</i>	(2006.01)
(72)	LEHMANN, Wolfgang, 82110 Germering, DE		(96)	01.03.2019	
(54)	<b>Automatická kalibrace systému laserového zpracování pomocí integrovaného telecentrického optického detektoru s omezenými stupni volnosti</b>		(96)	19724264.7	
(32)	18205647, 18212406		(73)	Bos, van den, Wim, 1082GZ Amsterdam, NL	
(31)	12.11.2018, 13.12.2018		(72)	Bos, van den, Wim, 1082GZ Amsterdam, NL	
(33)	EP, EP		(54)	<b>Oplocovací zařízení pro instalování a/nebo odstraňování plotu</b>	
(86)	PCT/EP2019/077576		(32)	2020680	
(87)	WO 2020/099038		(31)	29.03.2018	
(74)	Rott, Růžička & Guttmann a spol., Vyskočilova 1566, Praha 4, Michle, 14000		(33)	NL	
(97)	<b>EP 3755681</b>		(86)	PCT/NL2019/050132	
(47)	07.09.2022		(87)	WO 2019/190308	
(97)	29.08.2019		(74)	Všetečka Zelený Švorčík a partneři, advokátní a patentová kancelář, JUDr. Michal Havlík, Hálkova 1406/2, Praha 2, Nové Město, 12000	
(51)	<i>C07B 47/00</i>	(2006.01)	(97)	<b>EP 3780153</b>	
	<i>C07B 49/00</i>	(2006.01)	(47)	07.09.2022	
	<i>C07B 51/00</i>	(2006.01)	(97)	19.03.2020	
	<i>C07B 63/02</i>	(2006.01)	(51)	<i>H01M 50/50</i>	(2021.01)
	<i>C07F 5/02</i>	(2006.01)		<i>H01M 50/503</i>	(2021.01)
(96)	19.02.2019			<i>H01M 50/507</i>	(2021.01)
(96)	19711724.5			<i>H01M 50/55</i>	(2021.01)
(73)	Otsuka Pharmaceutical Co., Ltd., Tokyo 101-8535, JP			<i>H01M 50/588</i>	(2021.01)
(72)	ZAHRADNIK, Petr, 430 04 Chomutov, CZ			<i>H01M 50/209</i>	(2021.01)
	STURC, Antonin, deceased, CZ		(96)	11.09.2019	
	MALINAK, Jiri, 252 42 Jesenice, CZ		(96)	19859985.4	
	KOCI, Jan, 535 01 Prielouc, CZ		(73)	Contemporary Amperex Technology Co., Limited, Jiaocheng District Ningde City, Fujian 352100, CN	
(54)	<b>Způsob výroby 4-boronofenylalaninu</b>		(72)	GAO, Hanqing, Ningde, Fujian 352100, CN	
(32)	201862632862 P			HU, Xiaowei, Ningde, Fujian 352100, CN	
(31)	20.02.2018			CHEN, Chuanlian, Ningde, Fujian 352100, CN	
(33)	US			YAO, Jihua, Ningde, Fujian 352100, CN	
(86)	PCT/JP2019/005984		(54)	<b>Bateriový modul</b>	
(87)	WO 2019/163738		(32)	201821509925 U	
(74)	Všetečka Zelený Švorčík a partneři, advokátní a patentová kancelář, JUDr. Michal Havlík, Hálkova 1406/2, Praha 2, Nové Město, 12000		(31)	14.09.2018	
(97)	<b>EP 3774968</b>		(33)	CN	
(47)	17.08.2022		(86)	PCT/CN2019/105370	
(97)	10.10.2019		(87)	WO 2020/052590	
(51)	<i>C08G 18/48</i>	(2006.01)	(74)	Všetečka Zelený Švorčík a partneři, advokátní a patentová kancelář, JUDr. Michal Havlík, Hálkova 1406/2, Praha 2, Nové Město, 12000	
	<i>C08G 18/66</i>	(2006.01)	(97)	<b>EP 3782939</b>	
	<i>C08G 18/76</i>	(2006.01)	(47)	11.05.2022	
	<i>C08G 18/16</i>	(2006.01)	(97)	24.02.2021	
	<i>C08G 18/18</i>	(2006.01)	(51)	<i>B65G 43/10</i>	(2006.01)
	<i>C08G 18/20</i>	(2006.01)		<i>G06Q 10/08</i>	(2012.01)
	<i>C08G 18/24</i>	(2006.01)	(96)	22.08.2020	
	<i>C08G 18/32</i>	(2006.01)	(96)	20192285.3	
	<i>C08G 18/38</i>	(2006.01)	(73)	FlexLink AB, Se-415 50 Göteborg, SE	
	<i>C08G 18/40</i>	(2006.01)	(72)	Deuser, Stefan, 63179 Obertshausen, DE	
	<i>C08G 18/42</i>	(2006.01)	(54)	<b>Samohybný dopravní systém</b>	
	<i>C08L 75/06</i>	(2006.01)	(32)	102019122552	
	<i>C08J 9/00</i>	(2006.01)	(31)	22.08.2019	
	<i>C08J 9/14</i>	(2006.01)	(33)	DE	
	<i>C08G 101/00</i>	(2006.01)	(74)	INPARTNERS GROUP, Ing. Dušan Kendereški, Tuřanka 1519/115a, Brno, Slatina, 62700	
(96)	05.04.2019		(97)	<b>EP 3801854</b>	
(96)	19715106.1		(47)	13.07.2022	
(73)	SOULDAL, 2300 Turnhout, BE		(97)	05.12.2019	
(72)	TRIMBOS, Yvo F.H, 2300 Turnhout, BE		(51)	<i>B01F 23/47</i>	(2022.01)
	DUIJSTERS, Thomas, 2300 Turnhout, BE			<i>B01F 25/421</i>	(2022.01)
	BOEYKENS, Ivan, 2300 Turnhout, BE			<i>B01F 35/71</i>	(2022.01)
	GEBOES, Peter, 2300 Turnhout, BE			<i>B05B 7/04</i>	(2006.01)
(54)	<b>Kompozice pro vytváření polyuretanové pěny</b>			<i>B29B 7/32</i>	(2006.01)
(32)	18166182			<i>B29B 7/74</i>	(2006.01)
(31)	06.04.2018		(96)	29.03.2019	
(33)	EP		(96)	19712812.7	
			(73)	SOULDAL, 2300 Turnhout, BE	



- (72) GEBOES, Peter, 2300 Turnhout, BE  
BOEYKENS, Ivan, 2300 Turnhout, BE  
DUIJSTERS, Thomas, 2300 Turnhout, BE  
SICHIEEN, Lieven, 2300 Turnhout, BE
- (54) **Dávkovací systém pro směs dvou složek a jeho statická směšovací tryska**
- (32) 18174921  
(31) 29.05.2018  
(33) EP  
(86) PCT/EP2019/058068  
(87) WO 2019/228693  
(74) Traplová Hakr Kubát, advokátní a patentová kancelář, Ing. Jan Kubát, patentový zástupce, Přístavní 24, Praha 7, 17000
- 
- (97) **EP 3821156**  
(47) 10.08.2022  
(97) 16.01.2020  
(51) **F16H 25/20** (2006.01)  
(96) 06.06.2019  
(96) 19731172.3  
(73) Robert Bosch GmbH, 70442 Stuttgart, DE  
(72) NAGEL, Willi, 71686 Remseck/Hochdorf, DE  
SCHUETZ, Henning, 74232 Abstatt, DE
- (54) **Podepřené vřetenno a způsob výroby podepřené vřetenno**
- (32) 102018211552  
(31) 11.07.2018  
(33) DE  
(86) PCT/EP2019/064806  
(87) WO 2020/011456  
(74) Čermák a spol., JUDr. Karel Čermák Ph.D. LL.M., advokát, Elišky Peškové 735/15, Praha 5, Smíchov, 15000
- 
- (97) **EP 3822143**  
(47) 10.08.2022  
(97) 19.05.2021  
(51) **B61C 3/00** (2006.01)  
**B61C 3/02** (2006.01)  
**B61C 17/06** (2006.01)  
**B61C 7/04** (2006.01)  
**B61D 27/00** (2006.01)  
(96) 18.11.2019  
(96) 19306476.3  
(73) ALSTOM Transport Technologies, 93400 Saint-Ouen, FR  
(72) STEINDORFF, Konrad, 38118 BRAUNSCHWEIG, DE  
PALM, Christof, 38836 Vogelsdorf, DE  
SCHRANK, Stefan, 37574 Einbeck, DE
- (54) **Způsob a systém pro přednastavení částí kolejového vozidla a souvisejícího kolejového vozidla**
- (74) ZIVKO MIJATOVIĆ & PARTNERS s.r.o., Jugoslávských partyzánů 639/26, Praha 6, Bubeneč, 16000
- 
- (97) **EP 3823922**  
(47) 31.08.2022  
(97) 23.01.2020  
(51) **B66B 25/00** (2006.01)  
(96) 04.07.2019  
(96) 19734421.1  
(73) INVENTIO AG, 6052 Hergiswil, CH  
(72) BRESTENSKY, Martin, 2823 Pitten, AT  
BARTONIK, Robert, 2201 Gerasdorf bei Wien, AT  
NOVACEK, Thomas, 2320 Schwechat, AT  
HÄBERLE, Ulrich, 3002 Purkersdorf, AT
- (54) **Způsob a zařízení k monitorování agregátu pro transport osob při použití snímacího zařízení a digitálního dvojníka**
- (32) 18184382  
(31) 19.07.2018  
(33) EP  
(86) PCT/EP2019/067930  
(87) WO 2020/016017  
(74) Všetěčka Zelený Švorčík a partneři, advokátní a patentová kancelář, JUDr. Michal Havlík, Hálkova 1406/2, Praha 2, Nové Město, 12000
- 
- (97) **EP 3827005**  
(47) 17.08.2022  
(97) 30.01.2020  
(51) **C07D 471/04** (2006.01)
- A61P 29/00** (2006.01)  
**A61K 31/52** (2006.01)  
(96) 24.07.2019  
(96) 19742760.2  
(73) FAES FARMA, S.A., 48940 Leioa, Vizcaya, ES  
(72) HERNÁNDEZ HERRERO, Gonzalo, 48940 Leioa, Vizcaya, ES  
GARCÍA DOMÍNGUEZ, Nefalí, 48940 Leioa, Vizcaya, ES  
ZAZPE ARCE, Arturo, 48940 Leioa, Vizcaya, ES  
OLIVERA TIZNE, Roberto, 48940 Leioa, Vizcaya, ES  
NOVERGES PEDRO, Bárbara, 48940 Leioa, Vizcaya, ES  
CORCÓSTEGUI VIVAR, Reyes, 48940 Leioa, Vizcaya, ES  
TATO CERDEIRAS, Paloma, 48940 Leioa, Vizcaya, ES
- (54) **Pyridopyrimidiny jako inhibitory histaminového h4 receptoru**
- (32) 18382559  
(31) 25.07.2018  
(33) EP  
(86) PCT/EP2019/069905  
(87) WO 2020/020939  
(74) FAJNOR IP s.r.o., Pobřežní 249/46, Praha 8, Karlín, 18600
- 
- (97) **EP 3830201**  
(47) 31.08.2022  
(97) 30.01.2020  
(51) **C09D 167/08** (2006.01)  
**C09D 5/02** (2006.01)  
(96) 25.07.2019  
(96) 19742229.8  
(73) Akzo Nobel Coatings International B.V., 1077 WW Amsterdam, NL  
(72) VAN EWIJK, Gerard Antonie, 2317 WT Leiden, NL  
SANTANGELO, Diana Lucia, 2343 NA Oegstgeest, NL  
SOLLEVELD, Matthijs, 2681 MR Monster, NL
- (54) **Nátěrová kompozice typu voda-v-oleji**
- (32) 18186071, 19156020  
(31) 27.07.2018, 07.02.2019  
(33) EP, EP  
(86) PCT/EP2019/069996  
(87) WO 2020/020989  
(74) Traplová Hakr Kubát, advokátní a patentová kancelář, Ing. Jan Kubát patentový zástupce, Přístavní 24, Praha 7, 17000
- 
- (97) **EP 3833657**  
(47) 27.07.2022  
(97) 04.02.2021  
(51) **A61K 47/68** (2017.01)  
**C07D 213/34** (2006.01)  
**C07C 327/22** (2006.01)  
**C07D 213/59** (2006.01)  
**A61P 35/00** (2006.01)  
(96) 31.07.2020  
(96) 20749897.3  
(73) Advanced Biodesign, 69800 Saint Priest, FR  
(72) CEYLAN, Ismail, 69800 SAINT-PRIEST, FR  
MARTIN, Guillaume, 69800 SAINT-PRIEST, FR  
PEREZ, Mileidys, 69800 SAINT-PRIEST, FR  
BERROU, Axelle, 69800 SAINT-PRIEST, FR
- (54) **Aminothiolesterové sloučeniny a jejich použití**
- (32) 19305989  
(31) 31.07.2019  
(33) EP  
(86) PCT/EP2020/071640  
(87) WO 2021/019071  
(74) A. Holas & partner, Patentová a známková kancelář, Ing. Mgr. Hana Holasová, Křížová 105/4, Brno, Staré Brno, 60300
- 
- (97) **EP 3833920**  
(47) 08.06.2022  
(97) 13.02.2020  
(51) **F27D 5/00** (2006.01)  
**C21D 9/00** (2006.01)  
(96) 02.07.2019  
(96) 19749578.1  
(73) ONEJOON GmbH, 37120 Bovenden, DE  
(72) ESFEHANIAN, Arian, 71032 Böblingen, DE
- (54) **Nádoba, pec a způsob tepelného zpracování práškové směsi**
- (32) 102018119131  
(31) 07.08.2018

(33) DE  
(86) PCT/DE2019/100614  
(87) WO 2020/030211  
(74) Čermák a spol., JUDr. Karel Čermák Ph.D., LL.M., Elišky Peškové 735/15, Praha 5, Smíchov, 15000

(97) **EP 3834985**  
(47) 20.07.2022  
(97) 16.06.2021  
(51) **B23Q 5/32** (2006.01)  
**B23Q 39/02** (2006.01)  
**B33Y 30/00** (2015.01)  
(96) 02.12.2020  
(96) 20211143.1  
(73) C.M.S. S.p.A., 24019 Zogno (BG), IT  
(72) LAZZARINI, Ramon, 24030 Paladina (BG), IT  
RINALDI, Nicola, 24125 BERGAMO (BG), IT  
(54) **Obráběcí centrum a způsob obrábění obrobků**  
(32) 201900023991  
(31) 13.12.2019  
(33) IT  
(74) Kania, Sedlák, Smola, s.r.o., Mendlovo náměstí 907/1a, Brno, Staré Brno, 60300

(97) **EP 3835507**  
(47) 13.07.2022  
(97) 16.06.2021  
(51) **E04D 13/03** (2006.01)  
(96) 10.12.2020  
(96) 20213039.9  
(73) Roto Frank Dachsystem-Technologie GmbH, 97980 Bad Mergentheim, DE  
(72) WÖHRN, Volker, 97980 Bad Mergentheim, DE  
SEGERITZ, Andreas, 97947 Grünsfeld, DE  
HUTH, Ralf, 97944 Boxberg, DE  
(54) **Pomocná krokev, sestava střešních oken a střešní sestava**  
(32) 202019106959 U  
(31) 13.12.2019  
(33) DE  
(74) Čermák a spol., JUDr. Karel Čermák Ph.D. LL.M., advokát, Elišky Peškové 735/15, Praha 5, Smíchov, 15000

(97) **EP 3838056**  
(47) 31.08.2022  
(97) 23.06.2021  
(51) **A45D 1/04** (2006.01)  
**B01J 47/024** (2017.01)  
**A45D 1/06** (2006.01)  
**A45D 1/00** (2006.01)  
**B01J 39/04** (2017.01)  
(96) 18.12.2020  
(96) 20215286.4  
(73) SEB S.A., 69130 Ecully, FR  
(72) FERREYRE, Régis, 69390 CHARLY, FR  
SABATTIER, Johan, 69370 SAINT-DIDIER-AU-MONT-D'OR, FR  
(54) **KARTUŠE PRO FILTRACI VODY A PŘÍSLUŠNÉ PŘENOSNÉ FILTRAČNÍ ZAŘÍZENÍ PRO PLNĚNÍ ZÁSOBNÍKŮ DOMÁČÍCH SPOTŘEBIČŮ**  
(32) 1914941  
(31) 19.12.2019  
(33) FR  
(74) Všetěčka Zelený Švorčík a partneři, advokátní a patentová kancelář, JUDr. Michal Havlík, Hálkova 1406/2, Praha 2, Nové Město, 12000

(97) **EP 3842970**  
(47) 20.07.2022  
(97) 30.06.2021  
(51) **G06F 21/34** (2013.01)  
**H04L 9/00** (2022.01)  
(96) 23.12.2020  
(96) 20216967.8  
(73) THALES, 92400 Courbevoie, FR  
(72) LEFRANC, David, 92230 GENEVILLIERS, FR  
GARRIDO, Eric, 92230 GENEVILLIERS, FR  
DUBOIS, Renaud, 92622 GENNEVILLIERS CEDEX, FR

(54) **Způsob ověření hesla hardwarového klíče, související počítačový program, hardwarový klíč a uživatelský terminál**  
(32) 1915543  
(31) 24.12.2019  
(33) FR  
(74) A. Holas & partner, Patentová a známková kancelář, Ing. Mgr. Hana Holasová, Křížová 105/4, Brno, Staré Brno, 60300

(97) **EP 3851153**  
(47) 21.09.2022  
(97) 21.07.2021  
(51) **A61M 37/00** (2006.01)  
**A61K 9/00** (2006.01)  
(96) 17.04.2017  
(96) 21155203.9  
(73) Sorrento Therapeutics, Inc., San Diego, California 92121, US  
(72) BAKER, Andrew T., San Diego, CA 92121, US  
ROSS, Russel F., San Diego, CA 92121, US  
GADSBY, Elizabeth Deibler, San Diego, CA 92121, US  
HAGAN, Luke, Seattle, WA 98102, US  
(54) **Sestava pole mikrožehel a zařízení pro podávání léčiva**  
(32) 201662329464 P  
(31) 29.04.2016  
(33) US  
(74) ZIVKO MIJATOVIC & PARTNERS s.r.o., Jugoslávských partyzánů 639/26, Praha 6, Bubeneč, 16000

(97) **EP 3853623**  
(47) 27.07.2022  
(97) 23.04.2020  
(51) **G01R 31/00** (2006.01)  
**B60L 53/14** (2019.01)  
**B60L 58/12** (2019.01)  
(96) 01.10.2019  
(96) 19786493.7  
(73) Siemens Mobility GmbH, 81739 München, DE  
(72) LOHNEIS, Georg, 96250 Ebensfeld, DE  
(54) **Způsob kontroly baterie u kolejového vozidla**  
(32) 102018217700  
(31) 16.10.2018  
(33) DE  
(86) PCT/EP2019/076546  
(87) WO 2020/078712  
(74) Čermák a spol., JUDr. Karel Čermák Ph.D. LL.M., advokát, Elišky Peškové 735/15, Praha 5, Smíchov, 15000

(97) **EP 3866389**  
(47) 03.08.2022  
(97) 18.08.2021  
(51) **B67D 7/04** (2010.01)  
**H04L 9/32** (2006.01)  
**G06F 21/32** (2013.01)  
**B67D 7/14** (2010.01)  
(96) 31.03.2017  
(96) 21167389.2  
(73) WAYNE FUELING SYSTEMS LLC, Austin, TX 78728, US  
(72) MÅRTENSSON, Mattias, G., 244 33 Kävlinge, SE  
LARSSON, Bengt, I., 274 53 SKIVARP, SE  
GUSTAFSSON, Gustaf, 200 71 Malmö, SE  
KJELLBERG, Henrik, 200 71 Malmö, SE  
(54) **Průhledný výdejní stojan na pohonné hmoty**  
(32) 201662342410 P, 201662349513 P  
(31) 27.05.2016, 13.06.2016  
(33) US, US  
(74) Traplová Hakr Kubát, advokátní a patentová kancelář, Ing. Jan Kubát, patentový zástupce, Přístavní 24, Praha 7, 17000

(97) **EP 3867333**  
(47) 14.09.2022  
(97) 23.04.2020  
(51) **C09K 11/06** (2006.01)  
**H01L 31/055** (2014.01)  
**H01L 51/00** (2006.01)  
**H01L 51/44** (2006.01)  
**H02S 40/22** (2014.01)  
(96) 18.10.2019

(96) 19795661.8  
(73) ENI S.p.A., 00144 Roma, IT  
(72) ABBONDANZA, Luigi, 28100 Novara, IT  
PROTO, Antonio Alfonso, 28100 Novara, IT  
SCHIMPERNA, Giuliana, 28100 Novara, IT  
(54) **Disubstituované diaryloxybenzoheterodiazolové sloučeniny**  
(32) 201800009633  
(31) 19.10.2018  
(33) IT  
(86) PCT/IB2019/058892  
(87) WO 2020/079654  
(74) Rott, Růžička & Guttmann a spol., Vyskočilova 1566, Praha 4, Michle, 14000

(97) **EP 3869954**  
(47) 21.09.2022  
(97) 30.04.2020  
(51) **A01M 7/00** (2006.01)  
(96) 18.10.2019  
(96) 19794448.1  
(73) Amazonen-Werke H. Dreyer SE & Co. KG, 49205 Hasbergen, DE  
(72) KLEMANN, Timo, 49191 Belm, DE  
KIEFER, Stefan, 49074 Osnabrück, DE  
(54) **Zemědělské postřikovací zařízení**  
(32) 102018126587  
(31) 25.10.2018  
(33) DE  
(86) PCT/EP2019/078358  
(87) WO 2020/083771  
(74) FISCHER IP s.r.o., Na hrobcí 294/5, Praha 2, Nové Město, 12800

(97) **EP 3893121**  
(47) 22.06.2022  
(97) 13.10.2021  
(51) **G06F 13/42** (2006.01)  
(96) 26.02.2021  
(96) 21159676.2  
(73) Teknoware Oy, 15200 Lahti, FI  
(72) Alava, Matti, 15200 Lahti, FI  
(54) **Způsoby a uspořádání pro navázání datové komunikace mezi elektronickými zařízeními v transportním prostředku**  
(32) 20205230  
(31) 04.03.2020  
(33) FI  
(74) Traplová Hakr Kubát, advokátní a patentová kancelář, Ing. Jan Kubát patentový zástupce, Přístavní 24, Praha 7, 17000

(97) **EP 3899295**  
(47) 20.07.2022  
(97) 25.06.2020  
(51) **F16C 17/02** (2006.01)  
(96) 10.12.2019  
(96) 19828588.4  
(73) Voith Patent GmbH, 89522 Heidenheim, DE  
(72) RUDOLPH, Herr Ralph, 88316 Isny, DE  
(54) **Hydrodynamické kluzné ložisko**  
(32) 102018133279  
(31) 21.12.2018  
(33) DE  
(86) PCT/EP2019/084334  
(87) WO 2020/126643  
(74) Traplová Hakr Kubát, advokátní a patentová kancelář, Ing. Jan Kubát, patentový zástupce, Přístavní 24, Praha 7, 17000

(97) **EP 3904365**  
(47) 07.09.2022  
(97) 03.11.2021  
(51) **C07H 19/10** (2006.01)  
**A61K 31/7068** (2006.01)  
**A61K 31/7072** (2006.01)  
**A61P 35/00** (2006.01)  
**A61P 43/00** (2006.01)  
(96) 20.07.2004  
(96) 21180706.0  
(73) NuCana plc, London EC4N 6AF, GB  
(72) McGUIGAN, Christopher, deceased, GB

(54) **Chemické sloučeniny**  
(32) 0317009  
(31) 21.07.2003  
(33) GB  
(74) ŽOVICOVÁ & ŽOVIC IP, s.r.o., Záhradnícka 36, Bratislava, 82108

(97) **EP 3911615**  
(47) 13.07.2022  
(97) 14.10.2021  
(51) **C04B 7/44** (2006.01)  
(96) 06.04.2021  
(96) 21716212.2  
(73) thyssenkrupp Industrial Solutions AG, 45143 Essen, DE  
WILLMS, Eike, 44309 Dortmund, DE  
MAIER, Oliver, 48167 Münster, DE  
(54) **Způsob k výrobě cementového slínku**  
(32) 202005227, 102020204520  
(31) 08.04.2020, 08.04.2020  
(33) BE, DE  
(86) PCT/EP2021/058930  
(87) WO 2021/204797  
(74) Všetečka Zelený Švorčík a partneři, advokátní a patentová kancelář, JUDr. Michal Havlík, Hálkova 1406/2, Praha 2, Nové Město, 12000

(97) **EP 3918159**  
(47) 07.09.2022  
(97) 06.08.2020  
(51) **E05B 19/00** (2006.01)  
**E05B 27/00** (2006.01)  
**E05B 35/00** (2006.01)  
(96) 08.01.2020  
(96) 20706021.1  
(73) Mul-T-Lock Technologies Ltd., 8110400 Yavne, IL  
(72) BEN-AHARON, Effi, 4537305 Hod HaSharon, IL  
KAISER, Izhak, 4973770 Petach Tikva, IL  
MORSKY, Eyal, 5845991 Holon, IL  
(54) **Kombinační prvek klíče u polotovaru klíče a klíč**  
(32) 26451819  
(31) 29.01.2019  
(33) IL  
(86) PCT/IL2020/050028  
(87) WO 2020/157742  
(74) ZIVKO MIJATOVIC & PARTNERS s.r.o., Jugoslávských partyzánů 639/26, Praha 6, Bubeneč, 16000

(97) **EP 3920681**  
(47) 13.07.2022  
(97) 12.08.2021  
(51) **A01D 57/20** (2006.01)  
**A01D 61/02** (2006.01)  
**B65G 15/44** (2006.01)  
**B65G 15/52** (2006.01)  
(96) 05.02.2021  
(96) 21711360.4  
(73) ROC s.r.l, 47824 POGGIO TORRIANA (RIMINI), IT  
(72) UBALDI, Raffaele, 47822 Santa Giustina (Rimini), IT  
(54) **Dopravníkové zařízení pro zemědělskou techniku a zemědělské stroje obsahující toto zařízení**  
(32) 202000002242  
(31) 05.02.2020  
(33) IT  
(86) PCT/IB2021/050933  
(87) WO 2021/156800  
(74) ZIVKO MIJATOVIC & PARTNERS s.r.o., Jugoslávských partyzánů 639/26, Praha 6, Bubeneč, 16000

(97) **EP 3920682**  
(47) 07.09.2022  
(97) 04.02.2021  
(51) **A01D 89/00** (2006.01)  
(96) 21.07.2020  
(96) 20753429.8  
(73) ROC s.r.l, 47824 POGGIO TORRIANA (RIMINI), IT  
(72) UBALDI, Raffaele, 47822 Santa Giustina (Rimini), IT  
(54) **Zemědělský stroj**  
(32) 201900013002

(31) 26.07.2019  
(33) IT  
(86) PCT/IB2020/056813  
(87) WO 2021/019363  
(74) ZIVKO MIJATOVIĆ & PARTNERS s.r.o., Jugoslávských partyzánů  
639/26, Praha 6, Bubeneč, 16000

(97) **EP 3931410**  
(47) 28.09.2022  
(97) 24.12.2020  
(51) **E04F 15/02** (2006.01)  
**E04F 15/10** (2006.01)

(96) 11.06.2020  
(96) 20735492.9  
(73) Hurson, Niall, Warrenpoint County Down BT34 3QX, GB  
(72) Hurson, Niall, County Down BT34 3QX, GB  
(54) **Podlahová dlaždice s voděodolným spojem**  
(32) 201908672  
(31) 18.06.2019  
(33) GB  
(86) PCT/EP2020/066225  
(87) WO 2020/254192  
(74) ŽOVICOVÁ & ŽOVIC IP, s.r.o., Záhradnícka 36, Bratislava, 82108

### Zveřejněné opravené překlady evropských patentových spisů

U následujících udělených evropských patentů s účinky pro Českou republiku byl majitelem předložen opravený překlad patentového spisu do českého jazyka (§35d odst. 2 zákona č. 527/1990 Sb., v platném znění).

Datem zveřejnění opraveného překladu evropského patentového spisu je datum publikace tohoto Věstníku.

(97) EP 2838721 (97) EP 3222617 (97) EP 3701051  
(97) EP 2858974 (97) EP 3494133 (97) EP 3776525

### Zveřejněné překlady pozměněného nebo omezeného znění evropských patentových spisů

U následujících udělených evropských patentů s účinky pro Českou republiku byl majitelem předložen český překlad pozměněného nebo omezeného znění evropského patentového spisu (§35f odst. 3 zákona č. 527/1990 Sb., v platném znění).

Datem zveřejnění překladu pozměněného nebo omezeného znění evropského patentového spisu je datum publikace tohoto Věstníku.

(97) **EP 3083431**

### Evropské patenty zachované v pozměněném nebo omezeném znění

V této části jsou uvedeny evropské patenty s účinky pro Českou republiku, které byly Evropským úřadem podle článku 102 Úmluvy o udělování evropských patentů zachovány v omezeném znění podle čl. 105a - 105c EPC 2000, nebo v pozměněném znění (§ 35f zákona č. 527/1990 Sb., v platném znění).

(97)	Datum oznámení o zachování patentu	(97)	Datum oznámení o zachování patentu
EP 2155783	19.10.2022	EP 3257832	19.10.2022
EP 2605335	19.10.2022	EP 3298907	19.10.2022
EP 2621481	19.10.2022		

### Evropské patenty zrušené Evropským patentovým úřadem

Následující evropské patenty udělené Evropským patentovým úřadem s účinky pro Českou republiku byly zrušeny Evropským patentovým úřadem podle článku 102 Úmluvy o udělování evropských patentů (§ 35f odst 2 zákona č. 527/1990 Sb., v platném znění).

(97) EP 1689360 (97) EP 2164467 (97) EP 2708674 (97) EP 2951025

### MK4A

### Zánik evropských patentů uplynutím doby platnosti

Následující evropské patenty udělené Evropským patentovým úřadem s účinky pro Českou republiku zanikly z důvodu uplynutí maximální doby platnosti patentu (§ 22 písm. a) zákona č. 527/1990 Sb., v platném znění).

(97) EP 1306481	(97) EP 1438222	(97) EP 1441735	(97) EP 2219031
(97) EP 1315246	(97) EP 1438280	(97) EP 1444121	(97) EP 2527342
(97) EP 1413665	(97) EP 1438306	(97) EP 1446380	(97) EP 2848616
(97) EP 1438149	(97) EP 1439829	(97) EP 1448916	

## MM4A

## Zánik evropských patentů nezaplacením poplatků za udržování platnosti patentu

Následující evropské patenty udělené Evropským patentovým úřadem s účinky pro Českou republiku zanikly pro nezaplacení poplatků za udržování platnosti patentu (§ 22 písm. b) zákona č. 527/1990 Sb., v platném znění).

(97) EP 1497116	(97) EP 2155629	(97) EP 2560525	(97) EP 3081655
(97) EP 1501612	(97) EP 2156057	(97) EP 2560991	(97) EP 3088369
(97) EP 1591192	(97) EP 2241662	(97) EP 2561195	(97) EP 3092932
(97) EP 1607168	(97) EP 2266192	(97) EP 2572456	(97) EP 3096407
(97) EP 1615536	(97) EP 2276473	(97) EP 2599778	(97) EP 3131954
(97) EP 1623250	(97) EP 2378059	(97) EP 2699171	(97) EP 3134119
(97) EP 1713228	(97) EP 2378060	(97) EP 2699264	(97) EP 3137558
(97) EP 1719660	(97) EP 2378228	(97) EP 2699511	(97) EP 3210981
(97) EP 1748864	(97) EP 2381129	(97) EP 2701495	(97) EP 3282988
(97) EP 1875765	(97) EP 2383150	(97) EP 2783764	(97) EP 3283277
(97) EP 1888423	(97) EP 2386402	(97) EP 2783824	(97) EP 3285913
(97) EP 1981212	(97) EP 2419541	(97) EP 2838626	(97) EP 3286438
(97) EP 2014433	(97) EP 2419566	(97) EP 2838903	(97) EP 3286473
(97) EP 2065384	(97) EP 2419908	(97) EP 2839496	(97) EP 3318144
(97) EP 2134586	(97) EP 2421705	(97) EP 2841742	(97) EP 3388199
(97) EP 2146832	(97) EP 2421724	(97) EP 2946668	(97) EP 3448845
(97) EP 2148771	(97) EP 2421849	(97) EP 2986647	(97) EP 3557735
(97) EP 2152465	(97) EP 2422015	(97) EP 2986852	
(97) EP 2152494	(97) EP 2425080	(97) EP 3081615	

## PD4A

## Převod práv a ostatní změny majitelů evropských patentů

(97) <b>EP 1456676</b>	(97) <b>EP 2085749</b>
(73) GRIDSPERTISE S.r.l., 00198 Roma, IT	(73) GRIDSPERTISE S.r.l., 00198 Roma, IT
(97) <b>EP 1456676</b>	(97) <b>EP 2144071</b>
(73) e-distribuzione S.p.A., 00198 Roma, IT	(73) GRIDSPERTISE S.r.l., 00198 Roma, IT
(97) <b>EP 1548451</b>	(97) <b>EP 2165578</b>
(73) GRIDSPERTISE S.r.l., 00198 Roma, IT	(73) e-distribuzione S.p.A., 00198 Roma, IT
(97) <b>EP 1548451</b>	(97) <b>EP 2165578</b>
(73) e-distribuzione S.p.A., 00198 Roma, IT	(73) GRIDSPERTISE S.r.l., 00198 Roma, IT
(97) <b>EP 1607752</b>	(97) <b>EP 2415138</b>
(73) e-distribuzione S.p.A., 00198 Roma, IT	(73) e-distribuzione S.p.A., 00198 Roma, IT
(97) <b>EP 1607752</b>	(97) <b>EP 2452020</b>
(73) GRIDSPERTISE S.r.l., 00198 Roma, IT	(73) BIODESIGN S.P.A., 35020 Masera di Padova (PD), IT
(97) <b>EP 1614203</b>	(97) <b>EP 2452020</b>
(73) GRIDSPERTISE S.r.l., 00198 Roma, IT	(73) BIODESIGN S.P.A., 20122 Milano (MI), IT
(97) <b>EP 1614203</b>	(97) <b>EP 2625794</b>
(73) e-distribuzione S.p.A., 00198 Roma, IT	(73) GRIDSPERTISE S.r.l., 00198 Roma, IT
(97) <b>EP 1654861</b>	(97) <b>EP 2625794</b>
(73) GRIDSPERTISE S.r.l., 00198 Roma, IT	(73) e-distribuzione S.p.A., 00198 Roma, IT
(97) <b>EP 1756594</b>	(97) <b>EP 3065927</b>
(73) GRIDSPERTISE S.r.l., 00198 Roma, IT	(73) Plastics Unbound GmbH, 8004 Zürich, CH
(97) <b>EP 1756594</b>	(97) <b>EP 3065928</b>
(73) e-distribuzione S.p.A., 00198 Roma, IT	(73) Plastics Unbound GmbH, 8004 Zürich, CH
(97) <b>EP 1779126</b>	(97) <b>EP 3167122</b>
(73) GRIDSPERTISE S.r.l., 00198 Roma, IT	(73) Vinci Construction, 92000 Nanterre, FR
(97) <b>EP 1779126</b>	(97) <b>EP 3307475</b>
(73) e-distribuzione S.p.A., 00198 Roma, IT	(73) LDI Finances, 74300 Thyez, FR
(97) <b>EP 2064228</b>	(97) <b>EP 3307477</b>
(73) Cara Therapeutics, Inc., Stamford, 06902, CT, US	(73) LDI Finances, 74300 Thyez, FR
(97) <b>EP 2085749</b>	(97) <b>EP 3307478</b>
(73) e-distribuzione S.p.A., 00198 Roma, IT	(73) LDI Finances, 74300 Thyez, FR

(97) **EP 3315235**  
(73) Dormer Pramet s.r.o., Šumperk, CZ

(97) **EP 3782939**  
(73) FlexLink AB, Se-415 50 Göteborg, SE

---

### **Zápisy licenčních smluv do českého rejstříku evropských patentů**

(97) **EP 1863535**  
(73) Bayer Animal Health GmbH, 51373 Leverkusen, DE  
Nabyvatel: VETOQUINOL SA, 70200 LURE, FR  
Druh licence: nevýlučná  
Datum uzavření smlouvy: 03.08.2022  
Datum zápisu smlouvy: 19.10.2022

---

FGIK

Zapsané užité vzory - přehled podle čísel zápisu

V období uzávěrky tohoto čísla Věstníku zapsal Úřad průmyslového vlastnictví tyto užité vzory.

(11)	(51)		(11)	(51)		(11)	(51)	
36455	<b>B 60 B 9/10</b>	(2006.01)	36469	<b>G 08 C 19/02</b>	(2006.01)	36485	<b>B 65 D 37/00</b>	(2006.01)
36456	<b>C 02 F 9/04</b>	(2006.01)	36470	<b>G 01 N 21/88</b>	(2006.01)	36486	<b>H 04 W 4/38</b>	(2018.01)
36457	<b>B 01 J 21/10</b>	(2006.01)	36471	<b>G 01 N 33/00</b>	(2006.01)	36487	<b>G 06 F 7/00</b>	(2006.01)
36458	<b>G 01 N 27/12</b>	(2006.01)	36472	<b>B 09 B 5/00</b>	(2006.01)	36488	<b>C 12 P 5/02</b>	(2006.01)
36459	<b>G 01 N 27/12</b>	(2006.01)	36473	<b>G 01 N 27/07</b>	(2006.01)	36489	<b>A 23 K 50/20</b>	(2016.01)
36460	<b>B 60 R 11/00</b>	(2006.01)	36474	<b>C 21 D 9/08</b>	(2006.01)	36490	<b>F 24 D 3/18</b>	(2006.01)
36461	<b>H 04 B 10/116</b>	(2013.01)	36475	<b>A 23 L 21/15</b>	(2016.01)	36491	<b>C 05 F 1/00</b>	(2006.01)
36462	<b>H 04 B 10/116</b>	(2013.01)	36476	<b>A 61 H 1/02</b>	(2006.01)	36492	<b>C 05 F 1/00</b>	(2006.01)
36463	<b>F 24 D 3/18</b>	(2006.01)	36477	<b>A 61 F 2/30</b>	(2006.01)	36493	<b>C 05 B 1/00</b>	(2006.01)
36464	<b>A 41 D 13/01</b>	(2006.01)	36478	<b>G 06 K 19/06</b>	(2006.01)	36494	<b>F 24 F 13/22</b>	(2006.01)
36465	<b>C 02 F 1/28</b>	(2006.01)	36479	<b>G 01 T 1/02</b>	(2006.01)	36495	<b>F 24 F 13/22</b>	(2006.01)
36466	<b>H 02 G 3/30</b>	(2006.01)	36480	<b>A 01 B 39/18</b>	(2006.01)	36496	<b>A 01 G 9/00</b>	(2018.01)
36467	<b>A 61 K 9/70</b>	(2006.01)	36481	<b>G 01 N 3/12</b>	(2006.01)	36497	<b>A 01 G 7/00</b>	(2006.01)
36468	<b>A 61 B 17/78</b>	(2006.01)	36482	<b>A 23 C 9/18</b>	(2006.01)	36498	<b>G 01 M 17/08</b>	(2006.01)
			36483	<b>A 47 K 3/022</b>	(2006.01)			
			36484	<b>A 61 H 1/02</b>	(2006.01)			

FGIK

Zapsané užité vzory - řazené podle MPT

(51)	<b>A01B 39/18</b>	(2006.01)	(54)	<b>Travní směs na bázi jílku vytrvalého a kostřavy červené určená pro energetické využití</b>	
	<b>A01B 39/14</b>	(2006.01)			
	<b>A01B 49/06</b>	(2006.01)			
	<b>A01G 22/25</b>	(2018.01)			
(11)	36480		(51)	<b>A23C 9/18</b>	(2006.01)
(21)	<b>2022-40242</b>			<b>A23L 33/135</b>	(2016.01)
(22)	14.09.2022			<b>A23L 33/10</b>	(2016.01)
(47)	19.10.2022		(11)	36482	
(73)	Výzkumný ústav rostlinné výroby, v.v.i., Praha 6, Ruzyně, CZ		(21)	<b>2022-40300</b>	
	Výzkumný ústav bramborářský Havlíčkův Brod, s.r.o., Havlíčkův Brod, CZ		(22)	03.10.2022	
	P & L, spol. s.r.o., Biskupice, CZ		(47)	19.10.2022	
(72)	Růžek Pavel Ing., CSc., Středokluky, CZ		(73)	INGREDIA s.r.o., Frýdek-Místek, Místek, CZ	
	Kusá Helena Ing., Ph.D., Kladno, Kročehlavy, CZ			EcoFuel Laboratories s.r.o., Praha 9, Libeň, CZ	
	Kasal Pavel Ing., Ph.D., Světlá nad Sázavou, CZ			Výzkumný ústav mlékárenský s.r.o., Praha 6, Vokovice, CZ	
	Horký Tomáš, Ruda, CZ		(72)	Kolorzová Anna Ing., Havířov, Dolní Datyně, CZ	
(54)	<b>Pracovní jednotka pro pletí hrůbků brambor s aplikací kapalných hnojiv</b>			Kašťánek Petr doc. Ing., Ph.D., Praha 2, Vinohrady, CZ	
(74)	PatentCentrum Sedláč & Partners s.r.o., Okružní 2824, České Budějovice, České Budějovice 3, 37001			Krausová Gabriela MVDr., Ph.D., 04023 Košice, SK	
				Brányik Tomáš prof. Ing., Ph.D., Praha 6, Liboc, CZ	
			(54)	<b>Směs pro přípravu instantního nápoje</b>	
			(74)	Ing. Petr Soukup, tř. Svobody 43/39, Olomouc, 77900	
(51)	<b>A01G 7/00</b>	(2006.01)	(51)	<b>A23K 50/20</b>	(2016.01)
	<b>A01C 7/00</b>	(2006.01)		<b>A23K 10/30</b>	(2016.01)
(11)	36497		(11)	36489	
(21)	<b>2022-40279</b>		(21)	<b>2022-40080</b>	
(22)	23.09.2022		(22)	17.07.2022	
(47)	25.10.2022		(47)	25.10.2022	
(73)	OSEVA vývoj a výzkum s.r.o., Zubří, CZ		(73)	Mendelova univerzita v Brně, Brno, Černá Pole, CZ	
(72)	Frydrych Jan Ing., Hustopeče nad Bečvou, CZ		(72)	Dočkalová Hana Ing., Ph.D., Našiměřice, CZ	
	Andert David Ing., CSc., Praha 6, Řepy, CZ		(54)	<b>Krmivo pro koně</b>	
(54)	<b>Travní směs na bázi kostřavy rákosovité a jílku vytrvalého a její využití jako meziplodiny v podmínkách měnícího se klimatu</b>				
			(51)	<b>A23L 21/15</b>	(2016.01)
				<b>A23L 2/38</b>	(2021.01)
(51)	<b>A01G 9/00</b>	(2018.01)		<b>A23L 29/30</b>	(2016.01)
	<b>A01C 7/00</b>	(2006.01)	(11)	36475	
(11)	36496		(21)	<b>2022-40185</b>	
(21)	<b>2022-40278</b>		(22)	30.08.2022	
(22)	23.09.2022		(47)	19.10.2022	
(47)	25.10.2022		(73)	Výzkumný ústav rostlinné výroby, v. v. i., Praha 6, Ruzyně, CZ	
(73)	OSEVA vývoj a výzkum s.r.o., Zubří, CZ			Kitl s.r.o., Jablonec nad Nisou, CZ	
(72)	Frydrych Jan Ing., Hustopeče nad Bečvou, CZ			Výzkumný ústav potravinářský Praha, v. v. i., Praha 10, Hostivař, CZ	
	Andert David Ing., CSc., Praha 6, Řepy, CZ		(72)	Žabka Martin Ing., Ph.D., Praha 10, Hostivař, CZ	

- Pavel Roman doc. Ing., Ph.D., Libovice, CZ  
Novotná Pavla Ing., Praha 9, CZ  
Houška Milan Ing., CSc., Praha 3, Vinohrady, CZ  
Vokurka Jan Ing., Jablonec nad Nisou, CZ  
Kopal Jaroslav, Smržovka, CZ
- (54) **Směs pro přípravu sirupu z citrusových plodů s obsahem esenciálních olejů bez umělých konzervantů**
- 
- (51) *A41D 13/01* (2006.01)  
*A41D 13/002* (2006.01)  
*A41D 31/32* (2019.01)  
*A41D 31/14* (2019.01)  
*A41D 1/04* (2006.01)
- (11) 36464  
(21) **2022-40047**  
(22) 29.06.2022  
(47) 19.10.2022
- (73) Technická univerzita v Liberci, Liberec, Liberec I-Staré Město, CZ  
VÚB a.s., Ústí nad Orlicí, CZ
- (72) Havelka Antonín doc. Ing., CSc., Liberec, Liberec I-Staré Město, CZ  
Zelová Katarína Ing., Ph.D., 91622 Podolie, SK  
Tichý Jaroslav Ing., Ústí nad Orlicí, CZ  
Vrbová Marie Ing., Rychnov nad Kněžnou, CZ  
Pilíková Marie Ing., Česká Třebová, CZ
- (54) **Pánská polokošile zejména pro profesionální řidiče**
- (74) STRNAD Patentová a známková kancelář, Ing. Václav Strnad, patentový zástupce, Rychtářská 375/31, Liberec, Liberec XIV-Ruprechtice, 46014
- 
- (51) *A47K 3/022* (2006.01)
- (11) 36483  
(21) **2022-40304**  
(22) 04.10.2022  
(47) 19.10.2022
- (73) Skoumal Jaroslav Ing., Lužice, CZ  
(72) Skoumal Jaroslav Ing., Lužice, CZ
- (54) **Koupací vana s vertikálně pohyblivým dnem**
- (74) INPARTNERS GROUP, Ing. Leopold Dadej, patentový zástupce, Na Valtické 339/6, Břeclav, Charvátská Nová Ves, 69141
- 
- (51) *A61B 17/78* (2006.01)  
*A61B 17/56* (2006.01)
- (11) 36468  
(21) **2022-40100**  
(22) 25.07.2022  
(47) 19.10.2022
- (73) Verbat-Vrba Victor MUDr., Ostrava, Moravská Ostrava, CZ  
(72) Verbat-Vrba Victor MUDr., Ostrava, Moravská Ostrava, CZ
- (54) **Chirurgický hřeb**
- (74) Kania, Sedlák, Smola, s.r.o., Mendlovo náměstí 907/1a, Brno, Staré Brno, 60300
- 
- (51) *A61F 2/30* (2006.01)  
*A61F 2/46* (2006.01)  
*A61F 2/02* (2006.01)  
*A61B 17/72* (2006.01)
- (11) 36477  
(21) **2022-40209**  
(22) 06.09.2022  
(47) 19.10.2022
- (73) ProSpon, spol. s r.o., Kladno, CZ  
(72) Čejka Zdeněk Ing., Kladno, CZ  
Vodička Jan Ing., Praha 5, Slivenec, CZ  
Podhrázký Antonín Ing., Ph.D., Jemnice, CZ
- (54) **Distrační zařízení pro implantáty**
- (74) Ing. Vladimír Belfin, patentový zástupce, Litovická 305, Hostivice, 25301
- 
- (51) *A61H 1/02* (2006.01)  
*A63B 23/08* (2006.01)  
*A63B 23/10* (2006.01)
- (11) 36476  
(21) **2022-40187**  
(22) 30.08.2022  
(47) 19.10.2022
- (73) Vysoká škola báňská-Technická univerzita Ostrava, Ostrava, Poruba, CZ  
Fakultní nemocnice Ostrava, Ostrava, Poruba, CZ
- (72) Tomášek Radek Ing., Ostrava, Poruba, CZ
- Hlaváčková Milada Ing., Ph.D., Ostrava, Hrabůvka, CZ  
Hapla Tomáš Ing., Ostrava, Výškovice, CZ  
Kalová Martina Ing., Ph.D., Tovačov, Tovačov I-Město, CZ  
Bém Jan Ing., Tršice, CZ  
Zádrapová Mariana Mgr., Ostrava, Pustkovec, CZ  
Demel Jiří MUDr., Ostrava, Poruba, CZ  
Dostálová Kamila Ing., Ostrava, Zábřeh, CZ  
Boleslavský Adam Ing., Velká Polom, CZ
- (54) **Rehabilitační pedál pro pacienty se zevním kruhovým fixátorem dolních končetin**
- (74) Vysoká škola báňská-Technická univerzita Ostrava, 17. listopadu 2172/15, Ostrava, Poruba, 70800
- 
- (51) *A61H 1/02* (2006.01)  
*A63B 23/08* (2006.01)  
*A63B 23/10* (2006.01)
- (11) 36484  
(21) **2022-40305**  
(22) 30.08.2022  
(47) 19.10.2022
- (73) Vysoká škola báňská-Technická univerzita Ostrava, Ostrava, Poruba, CZ  
Fakultní nemocnice Ostrava, Ostrava, Poruba, CZ
- (72) Tomášek Radek Ing., Ostrava, Poruba, CZ  
Hlaváčková Milada Ing., Ph.D., Ostrava, Hrabůvka, CZ  
Hapla Tomáš Ing., Ostrava, Výškovice, CZ  
Kalová Martina Ing., Ph.D., Tovačov, Tovačov I-Město, CZ  
Bém Jan Ing., Tršice, CZ  
Zádrapová Mariana Mgr., Ostrava, Pustkovec, CZ  
Demel Jiří MUDr., Ostrava, Poruba, CZ  
Dostálová Kamila Ing., Ostrava, Zábřeh, CZ  
Boleslavský Adam Ing., Velká Polom, CZ
- (54) **Rehabilitační pedál pro pacienty se zevním kruhovým fixátorem dolních končetin**
- (74) Vysoká škola báňská-Technická univerzita Ostrava, 17. listopadu 2172/15, Ostrava, Poruba, 70800
- 
- (51) *A61K 9/70* (2006.01)  
*A61K 8/02* (2006.01)  
*A61K 8/72* (2006.01)  
*A61K 8/73* (2006.01)  
*A61K 8/64* (2006.01)  
*A61K 8/97* (2017.01)  
*A61Q 19/00* (2006.01)
- (11) 36467  
(21) **2022-40055**  
(22) 01.07.2022  
(47) 19.10.2022
- (73) nanoSPACE Technology s.r.o., Most, CZ  
(72) Růžičková Jana Ing., Ph.D., Praha 4, Kunratice, CZ  
Hřebíček Tomáš Ing., Litoměřice, Předměstí, CZ
- (54) **Kompozitní kosmetický prostředek**
- (74) Langrova, s.r.o., Skrětova 1011/48, Plzeň, Jižní Předměstí, 30100
- 
- (51) *B01J 21/10* (2006.01)  
*B01J 23/745* (2006.01)  
*B01J 32/00* (2006.01)
- (11) 36457  
(21) **2022-40013**  
(22) 20.06.2022  
(47) 19.10.2022
- (73) ORLEN UniCRE a.s., Ústí nad Labem, Ústí nad Labem-centrum, CZ  
Ústav chemických procesů AV ČR, v. v. i., Praha 6, Lysolaje, CZ
- (72) Skuhrová Lenka Ing., Litvínov, Horní Litvínov, CZ  
Kocík Jaroslav Ing., Ph.D., Litvínov, Chudeřín, CZ  
Šolcová Olga Ing., Dsc., Praha 2, Nové Město, CZ  
Soukup Karel Ing., Ph.D., Třeboň, Třeboň I, CZ
- (54) **Heterogenní katalyzátor pro hydrogenolýzu cukerných alkoholů na látky s vyšší přidanou hodnotou**
- (74) ORLEN UniCRE a.s., Revoluční 1521/84, Ústí nad Labem, Ústí nad Labem-centrum, 40001
- 
- (51) *B09B 5/00* (2006.01)  
*B09C 1/00* (2006.01)
- (11) 36472  
(21) **2022-40157**  
(22) 17.08.2022



- (47) 19.10.2022  
(73) Ústav chemických procesů AV ČR, v.v.i., Praha 6, Lysolaje, CZ  
RABBIT Trhový Štěpánov a.s., Trhový Štěpánov, CZ
- (72) Šolcová Olga Ing., CSc., DSc., Praha 2, Nové Město, CZ  
Šabata Stanislav Ing., Praha 10, Vršovice, CZ  
Rousková Milena Ing., Ph.D., Praha 4, Modřany, CZ  
Kaštánek František prof. Ing., DrSc., Praha 6, Lysolaje, CZ  
Fulín Tomáš Ing., Radošovice, CZ  
Jandajsek Zdeněk Ing., Zruč nad Sázavou, CZ
- (54) **Chelatační činidlo pro odstranění těžkých kovů z tuhých porézních matic**
- (74) HARBER IP s.r.o., Dukelských hrdinů 567/52, Praha 7, Holešovice, 17000
- 
- (51) **B60B 9/10** (2006.01)  
**B60B 9/16** (2006.01)  
**B60B 17/02** (2006.01)
- (11) 36455  
(21) **2022-39577**  
(22) 13.01.2022  
(47) 19.10.2022  
(73) SKD TRADE, a.s., Praha 9, Vysočany, CZ  
(54) **Odpružené složené kolo drážního vozidla**
- 
- (51) **B60R 11/00** (2006.01)  
**B60N 2/75** (2018.01)
- (11) 36460  
(21) **2022-40016**  
(22) 20.06.2022  
(47) 19.10.2022  
(73) ŠKODA AUTO a.s., Mladá Boleslav, Mladá Boleslav II, CZ  
(72) Myck Mateusz, Lodz, PL  
Kendík Lukáš Bc., Praha 9, Újezd nad Lesy, CZ
- (54) **Sestava výsuvného stolku**
- 
- (51) **B65D 37/00** (2006.01)
- (11) 36485  
(21) **2021-39064**  
(22) 03.08.2021  
(47) 25.10.2022  
(73) Systems Technology CZ spol. s r.o., Státnice, Černý Vůl, CZ  
(72) Žižka Jan, Státnice, Černý Vůl, CZ  
Těžký Petr, Klatovy, Klatovy III, CZ
- (54) **Pouzdro pro příslušenství**
- (74) Langrova, s.r.o., Skřetova 1011/48, Plzeň, Jižní Předměstí, 30100
- 
- (51) **C02F 1/28** (2006.01)  
**C02F 1/42** (2006.01)
- (11) 36465  
(21) **2022-40048**  
(22) 29.06.2022  
(47) 19.10.2022  
(73) Univerzita Tomáše Bati ve Zlíně, Zlín, CZ  
Nedform s.r.o., Valašské Meziříčí, Krásno nad Bečvou, CZ
- (72) Sedlařík Vladimír prof. Ing., Ph.D., Zlín, CZ  
Dominicová Bergerová Eva RNDr., Ph.D., Bohuslavice u Zlína, CZ  
Kačer Petr doc. Ing., Ph.D., Praha 3, Žižkov, CZ  
Toman Jaromír Ing., CSc., Praha 8, Kobylisy, CZ  
Bajgar Petr Ing., Valašské Meziříčí, CZ
- (54) **Filtrační systém pro úpravu pitné vody se zvýšenou schopností odstraňovat stopové kontaminanty**
- (74) UTB ve Zlíně, Ing. Dana Kreizlová, nám. T. G. Masaryka 5555, Zlín, 76001
- 
- (51) **C02F 9/04** (2006.01)  
**C02F 9/08** (2006.01)  
**C02F 9/12** (2006.01)  
**C02F 9/00** (2006.01)  
**C02F 1/24** (2006.01)  
**C02F 1/00** (2006.01)
- (11) 36456  
(21) **2022-39999**  
(22) 14.06.2022  
(47) 19.10.2022  
(73) SLEZSKÁ MECHATRONIKA a.s., Ostrava, Moravská Ostrava, CZ  
ENERGOPROGRES, s.r.o., Ostrava, Moravská Ostrava, CZ
- Halada Pavel, Havířov, Město, CZ
- (72) Halada Pavel, Havířov, Město, CZ  
Mrůzek Pavel Ing., Horní Bludovice, CZ  
Noščák Jan, Šenov, CZ
- (54) **Multifunkční mobilní modulární kontejnerový monoblok úpravy vody**
- 
- (51) **C05B 1/00** (2006.01)  
**C05C 5/00** (2006.01)  
**C05D 1/00** (2006.01)  
**C05D 3/00** (2006.01)  
**C05D 5/00** (2006.01)  
**C05D 11/00** (2006.01)  
**C05D 9/02** (2006.01)
- (11) 36493  
(21) **2022-40169**  
(22) 24.08.2022  
(47) 25.10.2022  
(73) Výzkumný ústav lesního hospodářství a myslivosti, v.v.i., Jiloviště, CZ  
Lovochemie, a.s., Lovosice, CZ  
Výzkumný ústav Silva Taroucy pro krajinu a okrasné zahradnictví v. v. i., Průhonice, CZ
- (72) Valenta Jiří Ing., Ústí nad Labem, CZ  
Šlemenda Petr Ing., Ph.D., Stará Lysá, CZ  
Novotný Radek Ing., Ph.D., Častrov, CZ  
Dubský Martin Ing., Ph.D., Průhonice, CZ
- (54) **Hnojivo se zeolity pro aplikaci při zakládání lesních porostů**
- 
- (51) **C05F 1/00** (2006.01)  
**C05G 1/00** (2006.01)
- (11) 36491  
(21) **2022-40105**  
(22) 27.07.2022  
(47) 25.10.2022  
(73) Univerzita Tomáše Bati ve Zlíně, Zlín, CZ  
(72) Pecha Jiří doc. Ing., Ph.D., Zlín, CZ  
Šánek Lubomír Ing., Ph.D., Zlín, Malenovice, CZ  
Kolomazník Karel prof. Ing., DrSc., Zlín, CZ
- (54) **Kapalné listové hnojivo s biostimulačním účinkem na bázi bílkovinného hydrolyzátu směsných kolagenních odpadů**
- (74) Ing. Jan Görig, Korábová 98, Fryšták, Horní Ves, 76316
- 
- (51) **C05F 1/00** (2006.01)  
**C05G 1/00** (2006.01)
- (11) 36492  
(21) **2022-40106**  
(22) 27.07.2022  
(47) 25.10.2022  
(73) Univerzita Tomáše Bati ve Zlíně, Zlín, CZ  
(72) Pecha Jiří doc. Ing., Ph.D., Zlín, CZ  
Šánek Lubomír Ing., Ph.D., Zlín, Malenovice, CZ  
Kolomazník Karel prof. Ing., DrSc., Zlín, CZ
- (54) **Kapalné listové hnojivo s biostimulačním účinkem na bázi nízkomolekulárního bílkovinného hydrolyzátu směsných kolagenních odpadů**
- (74) Ing. Jan Görig, Korábová 98, Fryšták, Horní Ves, 76316
- 
- (51) **C12P 5/02** (2006.01)  
**B01J 12/00** (2006.01)
- (11) 36488  
(21) **2022-39901**  
(22) 17.05.2022  
(47) 25.10.2022  
(73) EPS biotechnology, s.r.o., Kunovice, CZ  
(72) Záborská Jana prof. Ing., CSc., Praha 6, CZ  
Varga Zdeněk Ing., Čelákovice, CZ  
Beneš Petr Ing., Ph.D., Praha 6, Dejvice, CZ  
Pokorná Dana Ing., CSc., Praha 4, Modřany, CZ  
Minařík Miroslav Ing., Kunovice, CZ
- (54) **Ex situ bioreaktor pro konverzi oxidu uhličitého i oxidu uhelnatého na methan**
- 
- (51) **C21D 9/08** (2006.01)  
**C21D 1/74** (2006.01)  
**C21D 1/42** (2006.01)
- (11) 36474  
(21) **2022-40170**

- (22) 24.08.2022  
(47) 19.10.2022  
(73) UJP PRAHA a.s., Praha 5, Zbraslav, CZ  
České vysoké učení technické v Praze, Praha 6, Dejvice, CZ  
(72) Horváth Jakub Ing., Ph.D., IWE, Praha 5, Hlubočepy, CZ  
Pilsová Lucie Ing., Liberec, Liberec II-Nové Město, CZ  
Čmakal Josef Ing., CSc., Štěchovice, CZ  
Chmela Tomáš Ing., Praha 5, Zličín, CZ  
Verner Radko Ing., Praha 4, Modřany, CZ  
Ohanková Marie Ing., Ph.D., Uherské Hradiště, Mařatice, CZ  
(54) **Zařízení pro vysokoteplotní tepelné zpracování v ochranné atmosféře trubek austenitických přehříváků**  
(74) Ing. Václav Kratochvíl, Husníkova 2086/22, Praha 5, Stodůlky, 15800
- 
- (51) **F24D 3/18** (2006.01)  
**F24H 1/48** (2022.01)  
**F24S 20/00** (2018.01)  
(11) 36463  
(21) **2022-40037**  
(22) 24.06.2022  
(47) 19.10.2022  
(73) BENEKOVterm s.r.o., Horní Benešov, CZ  
(72) Benda Leopold Ing., Horní Benešov, CZ  
(54) **Hybridní tepelný zdroj, zejména pro domácnosti**  
(74) Ing. Pavel Nádvořík s.r.o., Klínová 620/1, Ostrava, Hulváky, 70900
- 
- (51) **F24D 3/18** (2006.01)  
**F24H 1/48** (2022.01)  
**H02S 10/00** (2014.01)  
(11) 36490  
(21) **2022-40085**  
(22) 19.07.2022  
(47) 25.10.2022  
(73) BENEKOVterm s.r.o., Horní Benešov, CZ  
(72) Benda Leopold Ing., Horní Benešov, CZ  
(54) **Hybridní zdroj tepla s inteligentním řízením**  
(74) Ing. Pavel Nádvořík s.r.o., Klínová 620/1, Ostrava, Hulváky, 70900
- 
- (51) **F24F 13/22** (2006.01)  
**G01K 13/00** (2021.01)  
**G08B 1/08** (2006.01)  
**G16Y 40/30** (2020.01)  
(11) 36494  
(21) **2022-40218**  
(22) 08.09.2022  
(47) 25.10.2022  
(73) Pospíchal Milan Ing., MBA, Ph.D., Ždírec nad Doubravou, CZ  
(72) Pospíchal Milan Ing., MBA, Ph.D., Ždírec nad Doubravou, CZ  
(54) **Kuchyňská digestoř s funkcí monitoringu a řízení tepelné úpravy potravin**  
(74) JUDr. Aleš Zábrš, advokát, Na Beránce 57/2, Praha 6, Dejvice, 16000
- 
- (51) **F24F 13/22** (2006.01)  
**G08B 17/10** (2006.01)  
**G16Y 40/30** (2020.01)  
(11) 36495  
(21) **2022-40265**  
(22) 20.09.2022  
(47) 25.10.2022  
(73) Pospíchal Milan Ing., MBA, Ph.D., Ždírec nad Doubravou, CZ  
(72) Pospíchal Milan Ing., MBA, Ph.D., Ždírec nad Doubravou, CZ  
(54) **Kuchyňská digestoř s funkcí detekce požáru a průvodních jevů požáru**  
(74) JUDr. Aleš Zábrš, advokát, Na Beránce 57/2, Praha 6, Dejvice, 16000
- 
- (51) **G01M 17/08** (2006.01)  
(11) 36498  
(21) **2022-40298**  
(22) 02.10.2022  
(47) 25.10.2022  
(73) VÚKV a.s., Praha 5, Stodůlky, CZ  
(72) Fridrichovský Tomáš Ing., Ph.D., Jihlava, CZ  
Získal Tomáš Ing., Nižbor, CZ  
(54) **Zkušební kolejové plošinové vozidlo**  
(74) Loskotová & partneři, patentová a známková kancelář, Ing. Jarmila Loskotová, K závětinám 727, Praha 5, Řeporyje, 15500
- 
- (51) **G01N 21/88** (2006.01)  
**G01M 11/02** (2006.01)  
**G06T 7/13** (2017.01)  
**G06T 7/136** (2017.01)  
(11) 36470  
(21) **2022-40123**  
(22) 02.08.2022  
(47) 19.10.2022  
(73) České vysoké učení technické v Praze, Praha 6, Dejvice, CZ  
(72) Šulc Jan Ing., Ph.D., Čelákovice, CZ  
Jelínková Helena prof. Ing., DrSc., Praha 6, CZ  
Němec Michal Ing., Ph.D., Tehov, CZ  
Vyhliďal David Ing., Ph.D., Praha 9, Hostavice, CZ  
(54) **Stanice pro měření prahu poškození způsobeného laserovým zářením**  
(74) Ing. Lenka Bobková, patentový zástupce, Kosmická 755/37, Praha 4, 14900
- 
- (51) **G01N 27/07** (2006.01)  
(11) 36473  
(21) **2022-40167**  
(22) 24.08.2022  
(47) 19.10.2022  
(73) Ústav fyzikální chemie J. Heyrovského AV ČR, v.v.i., Praha 8, Libeň, CZ  
Západočeská univerzita v Plzni, Plzeň, Jižní Předměstí, CZ  
Centrum organické chemie s.r.o., Rybitví, CZ  
TESLA BLATNÁ, a.s., Blatná, CZ  
(72) Mergl Martin, Klíčany, CZ  
Kalbáč Martin RNDr. Ing., Ph.D., Praha 8, Libeň, CZ  
Štulík Jiří Ing., Ph.D., Vřeskovice, CZ  
Blecha Tomáš doc. Ing., Ph.D., Pňovany, CZ  
Kubáč Lubomír Ing., Ph.D., Rybitví, CZ  
Josefík František Ing., Uherský Brod, CZ  
Bodnár Michal Ing., Ph.D., Protivín, CZ  
Černý Radek Ing., Hajany, CZ  
Bariová Marie Ing., Blatná, CZ  
Ozaňák Pavol Ing., Vráž, CZ  
(54) **Senzor pro detekci plyných uhlovodíků**  
(74) PatentCentrum Sedlák & Partners s.r.o., Okružní 2824, České Budějovice, České Budějovice 3, 37001
- 
- (51) **G01N 27/12** (2006.01)  
**G01K 3/14** (2006.01)  
**G01K 1/08** (2021.01)  
(11) 36458  
(21) **2022-40014**  
(22) 20.06.2022  
(47) 19.10.2022  
(73) Ústav teoretické a aplikované mechaniky AV ČR, v.v.i., Praha 9, Prosek, CZ  
(72) Wolf Benjamin, Praha 7, Holešovice, CZ  
Valach Jaroslav Ing., Ph.D., Praha 8, Ďáblice, CZ  
(54) **Senzor pro kontinuální měření gradientu teploty, zejména uvnitř materiálu stavebního objektu**  
(74) PatentCentrum Sedlák & Partners s.r.o., Okružní 2824, České Budějovice, České Budějovice 3, 37001
- 
- (51) **G01N 27/12** (2006.01)  
**G01N 33/38** (2006.01)  
(11) 36459  
(21) **2022-40015**  
(22) 20.06.2022  
(47) 19.10.2022  
(73) Ústav teoretické a aplikované mechaniky AV ČR, v.v.i., Praha 9, Prosek, CZ  
(72) Wolf Benjamin, Praha 7, Holešovice, CZ  
Valach Jaroslav Ing., Ph.D., Praha 8, Ďáblice, CZ  
(54) **Systém pro kontinuální měření a monitorování materiálu stavebního objektu, zejména vnitřní teploty a vlhkosti**  
(74) PatentCentrum Sedlák & Partners s.r.o., Okružní 2824, České Budějovice, České Budějovice 3, 37001
- 
- (51) **G01N 3/12** (2006.01)  
(11) 36481  
(21) **2022-40266**  
(22) 20.09.2022

- (47) 19.10.2022  
(73) Černý Otakar Ing., Havířov, Šumbark, CZ  
Vysoká škola báňská - Technická univerzita Ostrava, Ostrava, Poruba, CZ  
(72) Černý Otakar Ing., Havířov, Šumbark, CZ  
Honus Stanislav doc. Ing., Ph.D., Bohuslavice, CZ  
(54) **Zařízení pro zkoušení tlakových nádob**  
(74) PatentEnter s.r.o., Koliště 1965/13a, Brno, Černá Pole, 60200

- 
- (51) **G01N 33/00** (2006.01)  
(11) 36471  
(21) **2022-40136**  
(22) 09.08.2022  
(47) 19.10.2022  
(73) Fakultní nemocnice u sv. Anny v Brně, Brno, Staré Brno, CZ  
Institute for Chemical and Bioengineering, ETH Zürich, 8093 Zürich, CH  
(72) Kovář David Mgr., Ph.D., Milonice, CZ  
Prokop Zbyněk prof. RNDr., Ph.D., Brno, Královo Pole, CZ  
Stavrakis Stavros, Ph.D., 8044 Zürich, CH  
Mazurenko Stanislav, Ph.D., Brno, Veverčí, CZ  
Damborský Jiří prof. Mgr., Dr., Brno, Židenice, CZ  
deMello Andrew prof., Ph.D., 8044 Zürich, CH  
(54) **Mikrofluidní zařízení pro provádění a monitoring enzymatických reakcí**  
(74) HARBER IP s.r.o., Dukelských hrdinů 567/52, Praha 7, Holešovice, 17000

- 
- (51) **G01T 1/02** (2006.01)  
(11) 36479  
(21) **2022-40223**  
(22) 09.09.2022  
(47) 19.10.2022  
(73) Ústav přístrojové techniky AV ČR, v.v.i., Brno, Královo Pole, CZ  
(72) Mikel Břetislav Ing., Ph.D., Tišnov, CZ  
Jelínek Michal Ing., Horní Bojanovice, CZ  
(54) **Optický vláknový dozimetr**  
(74) KANIA, SEDLÁK, SMOLA, s.r.o., Mendlovo náměstí 907/1a, Brno, Staré Brno, 60300

- 
- (51) **G06F 7/00** (2006.01)  
**G06F 7/02** (2006.01)  
**G06F 7/04** (2006.01)  
**G06F 7/76** (2006.01)  
(11) 36487  
(21) **2022-39713**  
(22) 02.03.2022  
(47) 25.10.2022  
(73) Šrámek Milan, Zlín, Prštné, CZ  
(72) Šrámek Milan, Zlín, Prštné, CZ  
(54) **Elektronický systém pro komplementární syntetickou evaluaci**

- 
- (51) **G06K 19/06** (2006.01)  
**G09F 15/02** (2006.01)  
(11) 36478  
(21) **2022-40215**  
(22) 07.09.2022  
(47) 19.10.2022  
(73) AG Inn Tech Zrt., Budapešť, HU  
(72) Goročovský Jaroslav, Zeleneč, CZ  
(54) **Interaktivní interiérová dekorace**  
(74) Patent-K s.r.o., Husníkova 2086/22, Praha 5, Stodůlky, 15800

- 
- (51) **G08C 19/02** (2006.01)  
**A01G 25/16** (2006.01)  
(11) 36469  
(21) **2022-40107**

- (22) 27.07.2022  
(47) 19.10.2022  
(73) LESPROJEKT-SLUŽBY s.r.o., Záryby, CZ  
(72) Boukalová Zuzana RNDr., Praha 2, Vinohrady, CZ  
Křivánek Zbyněk Ing., Zeleneč, CZ  
Musil Marek, DiS, Tábor, Měšice, CZ  
Kepka Michal, Ph.D., Osek, CZ  
Černý Lukáš, Losiná, CZ  
Kuráž Michal, Ph.D., Zdíby, CZ  
Blöcher Johanna Ruth, Ph.D., 21077 Hamburg, DE  
(54) **Monitorovací a varovný systém pro efektivní management vody v půdě**  
(74) Kania, Sedlák, Smola, s.r.o., Mendlovo náměstí 907/1a, Brno, Staré Brno, 60300

- 
- (51) **H02G 3/30** (2006.01)  
(11) 36466  
(21) **2022-40051**  
(22) 30.06.2022  
(47) 19.10.2022  
(32) 30.06.2021  
(31) P 2021 0 0133  
(33) SI  
(73) HERMI, d.o.o., 3000 CELJE, SI  
(72) Stvarnik Boštjan, 3320 Velenje, SI  
(54) **Kabelový žlab**  
(74) Rott, Růžička & Guttman a spol., Vyskočilova 1566, Praha 4, Michle, 14000

- 
- (51) **H04B 10/116** (2013.01)  
**H04B 10/25** (2013.01)  
(11) 36461  
(21) **2022-40028**  
(22) 22.06.2022  
(47) 19.10.2022  
(73) Czech optical solutions s.r.o., Zlín, CZ  
(72) Münster Petr Ing., Ph.D., Slavičín, CZ  
(54) **Optický detekční modul**  
(74) Kania, Sedlák, Smola, s.r.o., Mendlovo náměstí 907/1a, Brno, Staré Brno, 60300

- 
- (51) **H04B 10/116** (2013.01)  
**H04B 10/25** (2013.01)  
(11) 36462  
(21) **2022-40029**  
(22) 22.06.2022  
(47) 19.10.2022  
(73) Czech optical solutions s.r.o., Zlín, CZ  
(72) Münster Petr Ing., Ph.D., Slavičín, CZ  
(54) **Optický vysílací modul**  
(74) Kania, Sedlák, Smola, s.r.o., Mendlovo náměstí 907/1a, Brno, Staré Brno, 60300

- 
- (51) **H04W 4/38** (2018.01)  
**H04W 4/33** (2018.01)  
**H04W 4/80** (2018.01)  
(11) 36486  
(21) **2022-39623**  
(22) 30.01.2022  
(47) 25.10.2022  
(73) MWK s.r.o., Praha 8, Bohnice, CZ  
(72) Mařatka Michal, Praha 8, Bohnice, CZ  
(54) **Systém pro označování jednotlivých předmětů**

Seznam majitelů zapsaných užitéch vzorů

(73)	(11)	(51)	(73)	(11)	(51)		
AG Inn Tech Zrt., Budapešť, HU	36478	<b>G 06 K 19/06</b>	(2006.01)	ŠKODA AUTO a.s., Mladá	36460	<b>B 60 R 11/00</b>	(2006.01)
BENEKOVterm s.r.o., Horní Benešov, CZ	36463	<b>F 24 D 3/18</b>	(2006.01)	Boleslav, Mladá Boleslav II, CZ			
BENEKOVterm s.r.o., Horní Benešov, CZ	36490	<b>F 24 D 3/18</b>	(2006.01)	Technická univerzita v Liberci, Liberec, Liberec I-Staré Město, CZ	36464	<b>A 41 D 13/01</b>	(2006.01)
Centrum organické chemie s.r.o., Rybitví, CZ	36473	<b>G 01 N 27/07</b>	(2006.01)	TESLA BLATNÁ, a.s., Blatná, CZ	36473	<b>G 01 N 27/07</b>	(2006.01)
Czech optical solutions s.r.o., Zlín, CZ	36461	<b>H 04 B 10/116</b>	(2013.01)	UJP PRAHA a.s., Praha 5, Zbraslav, CZ	36474	<b>C 21 D 9/08</b>	(2006.01)
Czech optical solutions s.r.o., Zlín, CZ	36462	<b>H 04 B 10/116</b>	(2013.01)	Univerzita Tomáše Bati ve Zlíně, Zlín, CZ	36465	<b>C 02 F 1/28</b>	(2006.01)
České vysoké učení technické v Praze, Praha 6, Dejvice, CZ	36470	<b>G 01 N 21/88</b>	(2006.01)	Univerzita Tomáše Bati ve Zlíně, Zlín, CZ	36491	<b>C 05 F 1/00</b>	(2006.01)
České vysoké učení technické v Praze, Praha 6, Dejvice, CZ	36474	<b>C 21 D 9/08</b>	(2006.01)	Univerzita Tomáše Bati ve Zlíně, Zlín, CZ	36492	<b>C 05 F 1/00</b>	(2006.01)
EcoFuel Laboratories s.r.o., Praha 9, Libeň, CZ	36482	<b>A 23 C 9/18</b>	(2006.01)	Ústav chemických procesů AV ČR, v. v. i., Praha 6, Lysolaje, CZ	36457	<b>B 01 J 21/10</b>	(2006.01)
ENERGOPROGRES, s.r.o., Ostrava, Moravská Ostrava, CZ	36456	<b>C 02 F 9/04</b>	(2006.01)	Ústav chemických procesů AV ČR, v.v.i., Praha 6, Lysolaje, CZ	36472	<b>B 09 B 5/00</b>	(2006.01)
EPS biotechnology, s.r.o., Kunovice, CZ	36488	<b>C 12 P 5/02</b>	(2006.01)	Ústav fyzikální chemie J. Heyrovského AV ČR, v.v.i., Praha 8, Libeň, CZ	36473	<b>G 01 N 27/07</b>	(2006.01)
Fakultní nemocnice Ostrava, Ostrava, Poruba, CZ	36476	<b>A 61 H 1/02</b>	(2006.01)	Ústav přístrojové techniky AV ČR, v.v.i., Brno, Královo Pole, CZ	36479	<b>G 01 T 1/02</b>	(2006.01)
Fakultní nemocnice Ostrava, Ostrava, Poruba, CZ	36484	<b>A 61 H 1/02</b>	(2006.01)	Ústav teoretické a aplikované mechaniky AV ČR, v.v.i., Praha 9, Prosek, CZ	36458	<b>G 01 N 27/12</b>	(2006.01)
Fakultní nemocnice u sv. Anny v Brně, Brno, Staré Brno, CZ	36471	<b>G 01 N 33/00</b>	(2006.01)	Ústav teoretické a aplikované mechaniky AV ČR, v.v.i., Praha 9, Prosek, CZ	36459	<b>G 01 N 27/12</b>	(2006.01)
HERML, d.o.o., 3000 CELJE, SI	36466	<b>H 02 G 3/30</b>	(2006.01)	VÚB a.s., Ústí nad Orlicí, CZ	36464	<b>A 41 D 13/01</b>	(2006.01)
INGREDIA s.r.o., Frýdek-Místek, Místek, CZ	36482	<b>A 23 C 9/18</b>	(2006.01)	VÚKV a.s., Praha 5, Stodůlky, CZ	36498	<b>G 01 M 17/08</b>	(2006.01)
Institute for Chemical and Bioengineering, ETH Zürich, 8093 Zürich, CH	36471	<b>G 01 N 33/00</b>	(2006.01)	Vysoká škola báňská - Technická univerzita Ostrava, Ostrava, Poruba, CZ	36481	<b>G 01 N 3/12</b>	(2006.01)
Kitl s.r.o., Jablonec nad Nisou, CZ	36475	<b>A 23 L 21/15</b>	(2016.01)	Vysoká škola báňská-Technická univerzita Ostrava, Ostrava, Poruba, CZ	36476	<b>A 61 H 1/02</b>	(2006.01)
LESPROJEKT-SLUŽBY s.r.o., Záruby, CZ	36469	<b>G 08 C 19/02</b>	(2006.01)	Vysoká škola báňská-Technická univerzita Ostrava, Ostrava, Poruba, CZ	36484	<b>A 61 H 1/02</b>	(2006.01)
Lovochemie, a.s., Lovosice, CZ	36493	<b>C 05 B 1/00</b>	(2006.01)	Vysoká škola chemicko-technologická v Praze, Praha 6, Dejvice, CZ	36482	<b>A 23 C 9/18</b>	(2006.01)
Mendelova univerzita v Brně, Brno, Černá Pole, CZ	36489	<b>A 23 K 50/20</b>	(2016.01)	Výzkumný ústav bramborářský Havlíčkův Brod, s.r.o., Havlíčkův Brod, CZ	36480	<b>A 01 B 39/18</b>	(2006.01)
MWK s.r.o., Praha 8, Bohnice, CZ	36486	<b>H 04 W 4/38</b>	(2018.01)	Výzkumný ústav lesního hospodářství a myslivosti, v.v.i., Jíloviště, CZ	36493	<b>C 05 B 1/00</b>	(2006.01)
nanoSPACE Technology s.r.o., Most, CZ	36467	<b>A 61 K 9/70</b>	(2006.01)	Výzkumný ústav mlékárenský s.r.o., Praha 6, Vokovice, CZ	36482	<b>A 23 C 9/18</b>	(2006.01)
Nedform s.r.o., Valašské Meziříčí, Krásno nad Bečvou, CZ	36465	<b>C 02 F 1/28</b>	(2006.01)	Výzkumný ústav potravinářský Praha, v. v. i., Praha 10, Hostivař, CZ	36475	<b>A 23 L 21/15</b>	(2016.01)
ORLEN UniCRE a.s., Ústí nad Labem, Ústí nad Labem-centrum, CZ	36457	<b>B 01 J 21/10</b>	(2006.01)	Výzkumný ústav rostlinné výroby, v. v. i., Praha 6, Ruzyně, CZ	36475	<b>A 23 L 21/15</b>	(2016.01)
OSEVA vývoj a výzkum s.r.o., Zubří, CZ	36496	<b>A 01 G 9/00</b>	(2018.01)	Výzkumný ústav rostlinné výroby, v.v.i., Praha 6, Ruzyně, CZ	36480	<b>A 01 B 39/18</b>	(2006.01)
OSEVA vývoj a výzkum s.r.o., Zubří, CZ	36497	<b>A 01 G 7/00</b>	(2006.01)	Výzkumný ústav Silva Taroucy pro krajinu a okrasné zahradnictví v. v. i., Průhonice, CZ	36493	<b>C 05 B 1/00</b>	(2006.01)
P & L, spol. s.r.o., Biskupice, CZ	36480	<b>A 01 B 39/18</b>	(2006.01)	Západočeská univerzita v Plzni, Plzeň, Jižní Předměstí, CZ	36473	<b>G 01 N 27/07</b>	(2006.01)
ProSpon, spol. s r.o., Kladno, CZ	36477	<b>A 61 F 2/30</b>	(2006.01)	Černý Otakar Ing., Havířov, Šumbark, CZ	36481	<b>G 01 N 3/12</b>	(2006.01)
RABBIT Trhový Štěpánov a.s., Trhový Štěpánov, CZ	36472	<b>B 09 B 5/00</b>	(2006.01)				
SKD TRADE, a.s., Praha 9, Vysočany, CZ	36455	<b>B 60 B 9/10</b>	(2006.01)				
SLEZSKÁ MECHATRONIKA a.s., Ostrava, Moravská Ostrava, CZ	36456	<b>C 02 F 9/04</b>	(2006.01)				
Systems Technology CZ spol. s r.o., Statenice, Černý Vůl, CZ	36485	<b>B 65 D 37/00</b>	(2006.01)				

(73)	(11)	(51)		(73)	(11)	(51)	
Halada Pavel, Havířov, Město, CZ	36456	<b>C 02 F 9/04</b>	(2006.01)	Skoumal Jaroslav Ing., Lužice, CZ	36483	<b>A 47 K 3/022</b>	(2006.01)
Pospíchal Milan Ing., MBA, Ph.D., Ždírec nad Doubravou, CZ	36494	<b>F 24 F 13/22</b>	(2006.01)	Šrámek Milan, Zlín, Pršténé, CZ	36487	<b>G 06 F 7/00</b>	(2006.01)
Pospíchal Milan Ing., MBA, Ph.D., Ždírec nad Doubravou, CZ	36495	<b>F 24 F 13/22</b>	(2006.01)	Verbat-Vrba Victor MUDr., Ostrava, Moravská Ostrava, CZ	36468	<b>A 61 B 17/78</b>	(2006.01)

## FG4Q

### Zapsané průmyslové vzory - přehled podle čísel zápisu

V období uzávěrky tohoto čísla Věstníku zapsal Úřad průmyslového vlastnictví tyto průmyslové vzory:

(11) (51)  
38050 25-01

## FG4Q

### Zapsané průmyslové vzory - přehled podle tříd

- (51) **25-01**  
(11) 38050  
(21) 2022-42105  
(22) 26.04.2022  
(15) 24.10.2022  
(54) **Fasádní desky**  
(28) 2  
(73) Technická univerzita v Liberci, Liberec, Liberec I-Staré Město, CZ  
(72) Hájková Pavlína Ing., Ph.D., Liberec, Liberec XIV-Ruprechtice, CZ  
Pospíšil David Ing., Jablonec nad Nisou, CZ  
Louda Petr prof. Ing., CSc., Dlouhý Most, CZ  
(74) STRNAD Patentová a známková kancelář, Ing. Václav Strnad, patentový  
zástupce, Rychtářská 375/31, Liberec, Liberec XIV-Ruprechtice, 46014



1.2



1.1



1.3



1.4



2.3



2.1



2.4

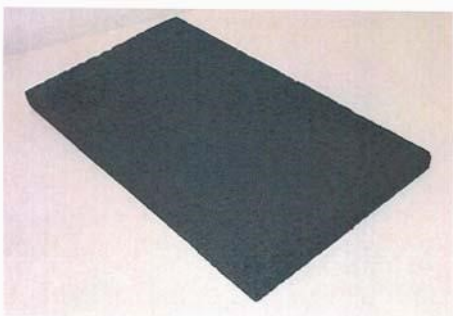

2.2



2.5

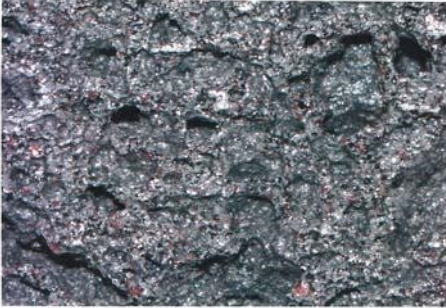

2.6

---



**Seznam vlastníků zapsaných průmyslových vzorů**

(73)	(11)	(51)
Technická univerzita v Liberci, Liberec, Liberec I-Staré Město, CZ	38050	25-01

## Dodatková ochranná osvědčení pro léčiva a pro přípravky na ochranu rostlin

### Podání žádosti o udělení osvědčení

(22) 13.10.2022	(22) 17.10.2022
(21) SPC/CZ2022/822	(21) SPC/CZ2022/823
(71) Aurinia Pharmaceuticals Inc., Edmonton, Alberta T5S 2H5, CA	(71) Cara Therapeutics, Inc., Stamford; CT 06902, CT, US
(68) 1436322	(68) 2064228
(54) <b>Směsi analogů cyklosporinu a jejich použití jako imunomodulačních činidel</b>	(54) <b>Syntetické peptidové amidy</b>
(92) EU/1/22/1678, 15.09.2022	(92) EU/1/22/1643, 25.04.2022
(93) EU/1/22/1678, 15.09.2022	(93) EU/1/22/1643, 25.04.2022
(95) <b>Lupkynis - voclosporin, léčivý přípravek</b>	(95) <b>difelikefalin ve všech formách chráněných základním patentem, léčivý přípravek</b>

---

### Udělení osvědčení

(73) SK Biopharmaceuticals Co., Ltd., Seoul 110-110, KR	(93) EU/1/21/1538, 22.04.2021, EU
(68) 1879873	(95) <b>JEMPERLI - dostarlimab, léčivý přípravek</b>
(11) 1879873/746	(94) 22.04.2036
(54) <b>Neuroterapeutické azolové sloučeniny</b>	
(92) EU/1/21/1530, 30.03.2021	
(93) EU/1/21/1530, 30.03.2021, EU	
(95) <b>Ontozry - cenobamate, léčivý přípravek</b>	
(94) 21.04.2031	

---

(73) AnaptysBio, Inc., San Diego, CA, US	(73) Vetoquinol SA, 70200 Lure, FR
(68) 2992017	(68) 2953942
(11) 2992017/764	(11) 2953942/789
(54) <b>Protilátky zaměřené proti proteinu programované smrti-1 (PD-1)</b>	(54) <b>Nové sloučeniny substituované halogenem</b>
(92) EU/1/21/1538, 22.04.2021	(92) EU/2/21/277, 12.11.2021
	(93) EU/2/21/277, 12.11.2021
	(95) <b>Felpreva - tigolaner, léčivý přípravek</b>
	(94) 12.11.2036
	Léčivo pro pediatrické použití

---

## Úřední rozhodnutí a oznámení

### MM4A, MM4F

### Zániky patentů a autorských osvědčení pro nezaplacení udržovacích poplatků

(11)	(21)	Int.Cl/(51)	(11)	(21)	Int.Cl/(51)
297753	2006-242	8/B65D 33/08	307827	2018-162	8/E05B 77/44
302700	2010-264	8/C01F 17/00	308176	2014-227	8/F25D 17/02
304046	2012-228	8/B01J 23/48	308184	2019-233	8/G01L 1/12
305037	2009-238	8/B82B 3/00	308356	2019-201	8/C04B 37/02
305876	2013-260	8/F04C 18/356	308679	2020-196	8/C04B 14/10
306097	2014-225	8/C07J 51/00	308714	2019-239	8/A47B 88/457
306630	2016-188	8/F16C 17/02	308824	2020-212	8/A62B 9/04
306746	2016-199	8/F16K 17/06	308834	2016-192	8/A01B 35/24
307354	2017-195	8/H01T 13/36	309066	2011-755	8/D03C 5/00
307809	2016-220	8/C08L 23/12			

### MK1K

### Zániky užitných vzorů uplynutím doby platnosti

(11)	(21)	(51)	(11)	(21)	(51)
24685	2012-26855	F28F 3/00	31766	2018-34858	C01B 32/36
24689	2012-26873	G03B 41/14	31778	2018-34856	B01D 53/14
24690	2012-26881	B66C 1/04	31779	2018-34859	C02F 103/06
24727	2012-26872	H01F 1/44	31836	2018-34860	C02F 103/32
24765	2012-26883	E01F 15/04	31837	2018-34861	A01K 15/02
24766	2012-26884	E01F 15/04			

### MK4Q

### Zániky práva ze zapsaných průmyslových vzorů uplynutím doby ochrany

(11)	(21)	Int.Cl/(51)
37102	2017-40920	11/10-05

### ND1K

### První prodloužení doby platnosti užitných vzorů

(51) <b>A47C 11/00</b>	(2006.01)	(51) <b>B60K 15/035</b>	(2006.01)
(51) <b>A47B 7/00</b>	(2006.01)	(51) <b>B60K 15/077</b>	(2006.01)
(11) 32504		(11) 32589	
(21) 2018-35475		(21) 2018-35661	
(22) 16.10.2018		(22) 27.11.2018	
(73) mmcité 1 a.s., Bílovice, CZ		(73) ŠKODA AUTO a.s., Mladá Boleslav, Mladá Boleslav II, CZ	
(54) Stojan s víceprvkovou deskou		(54) Systém odvětrání palivové nádrže	
(51) <b>B62H 3/00</b>	(2006.01)	(51) <b>F23J 3/04</b>	(2006.01)
(11) 32572		(51) <b>B01D 46/10</b>	(2006.01)
(21) 2018-35543		(51) <b>B01D 39/08</b>	(2006.01)
(22) 30.10.2018		(11) 32595	
(73) mmcité 1 a.s., Bílovice, CZ		(21) 2018-35709	
(54) Stojan		(22) 06.12.2018	
(51) <b>B60Q 1/04</b>	(2006.01)	(73) Vysoká škola báňská-Technická univerzita Ostrava, Ostrava, Poruba, CZ	
(51) <b>B60S 1/46</b>	(2006.01)	(54) Zařízení integrovaného odlučovače pro zachycování tuhých znečišťujících látek pro kotle malého výkonu pro tuhá paliva	
(11) 32586			
(21) 2018-35612			
(22) 14.11.2018			
(73) ŠKODA AUTO a.s., Mladá Boleslav, Mladá Boleslav II, CZ			
(54) Čelní světlomet automobilu			

- |  |           |  |           |
|--|-----------|--|-----------|
| (51) <i>A61B 5/01</i>  | (2006.01) | (51) <i>F24D 3/02</i>  | (2006.01) |
| <i>G01K 1/02</i>   | (2006.01) | <i>F24D 3/08</i>   | (2006.01) |
| <i>G01K 1/14</i>   | (2006.01) | <i>F24D 11/02</i>  | (2006.01) |
| <i>G01K 1/024</i>  | (2021.01) | <i>F24D 12/02</i>  | (2006.01) |
| <i>G01K 13/20</i>  | (2021.01) | <i>F24D 19/10</i>  | (2006.01) |
| <i>G01K 1/143</i>  | (2021.01) | (11) 32676   |           |
| <i>G01K 13/25</i>  | (2021.01) | (21) 2018-35525  |           |
| (11) 32610   |           | (22) 25.10.2018  |           |
| (21) 2018-35511  |           | (73) ALMEVA AG, Bischofszell, CH   |           |
| (22) 24.10.2018  |           | (54) Sdružený systém pro ohřev užitkové vody a otopného média pro domovní vytápění a/nebo pro chlazení otopného média pro domovního chlazení |           |
| (73) THERMEENO, s.r.o., Praha 8, Libeň, CZ                                   |           |  |           |
| (54) Miniaturní ohebný teploměr pro kontinuální měření teploty lidského těla |           |  |           |

## ND1K

## Druhé prodloužení doby platnosti užitných vzorů

- |   |           |   |           |
|---|-----------|---|-----------|
| (51) <i>E04B 1/80</i>   | (2006.01) | (51) <i>B60N 2/48</i>                                       | (2006.01) |
| <i>E04F 13/075</i>  | (2006.01) | <i>B60R 11/02</i>   | (2006.01) |
| (11) 29203  |           | <i>B60N 2/80</i>  | (2018.01) |
| (21) 2015-31707   |           | (11) 29366  |           |
| (22) 30.10.2015   |           | (21) 2015-31796   |           |
| (73) fischer international s.r.o., Brandýs nad Labem, CZ  |           | (22) 24.11.2015   |           |
| (54) Konstrukce k sanaci nebo zdvojení stávajících vnějších tepelně izolačních kompozitních systémů obvodových plášťů budov |           | (73) ŠKODA AUTO a.s., Mladá Boleslav, Mladá Boleslav II, CZ |           |
| (51) <i>B60Q 1/26</i>   | (2006.01) | (54) Hlavová opěrka   |           |
| (11) 29231  |           | (51) <i>E04D 3/34</i>                                       | (2006.01) |
| (21) 2015-31820   |           | <i>E04D 3/06</i>  | (2006.01) |
| (22) 30.11.2015   |           | <i>E04D 3/00</i>  | (2006.01) |
| (73) ŠKODA AUTO a.s., Mladá Boleslav, Mladá Boleslav II, CZ   |           | (11) 29453  |           |
| (54) Zařízení k upevnění zadní svítilny motorového vozidla  |           | (21) 2015-31793   |           |
|   |           | (22) 24.11.2015   |           |
|   |           | (73) Zácha Pavel, Ostrava, Zábřeh, CZ                       |           |
|   |           | (54) Ochranný návlak střešního světlíku                     |           |

## ND4Q

## První obnovy doby ochrany průmyslových vzorů

- |                                    |                     |
|------------------------------------|---------------------|
| (51) 24-01                         | (51) 20-03          |
| (11) 37224                         | (11) 37464          |
| (21) 2017-41016                    | (21) 2018-41290     |
| (22) 07.11.2017                    | (22) 10.10.2018     |
| (54) Chromatografy                 | (54) Reklamní sloup |
| (51) 20-03                         |                     |
| (11) 37387                         |                     |
| (21) 2017-40975                    |                     |
| (22) 19.10.2017                    |                     |
| (54) Rozlišovač skladovaného zboží |                     |

## QA9A

## Nabídka licence

- (73) Západočeská univerzita v Plzni, Plzeň, Jižní Předměstí, CZ  
(11) 309409  
(54) Zařízení pro odvádění tmů z vytržených trhacích nýtů

## Zamítnuté a částečně zamítnuté přihlášky ochranných známek před zveřejněním

Kapitola obsahuje údaje o rozhodnutích o přihláškách ochranných známek, u kterých byly na základě provedeného věcného průzkumu shledány Úřadem důvody pro zamítnutí přihlášky ochranné známky podle ustanovení § 4 nebo 6 zákona č. 441/2003 Sb. Na základě toho Úřad vydal rozhodnutí o zamítnutí přihlášky podle ustanovení § 22 zákona č. 441/2003 Sb., a to pro celý seznam výrobků a služeb nebo pro jeho část. Údaje o výsledku rozhodnutí (zamítnutí přihlášky, částečné zamítnutí přihlášky) jsou uvedeny jako datum právní moci rozhodnutí/výsledek rozhodnutí.

(210) **O-570983**

(540)

**Fat Burning**

(592) Slovní

18.09.2022/NABYTÍ P.M. - ZAMÍTNUTÍ PŘIHLÁŠKY

(210) **O-575363**

(540)

**VIP SVĚT**

(592) Slovní

06.10.2022/NABYTÍ P.M. - ZAMÍTNUTÍ PŘIHLÁŠKY

(210) **O-571295**

(540)

**REALITYfest**

(592) Slovní

18.10.2022/NABYTÍ P.M. - ZAMÍTNUTÍ PŘIHLÁŠKY

(210) **O-575432**

(540)

**PIVOVAR BUBENEČ**

(592) Slovní

15.10.2022/NABYTÍ P.M. - ZAMÍTNUTÍ PŘIHLÁŠKY

(210) **O-574200**

(540)

**Stavaři Krkonoše**

(592) Slovní

06.10.2022/NABYTÍ P.M. - ZAMÍTNUTÍ PŘIHLÁŠKY

(210) **O-575823**

(540)

**iD Brána**

(592) Slovní

21.10.2022/NABYTÍ P.M. - ČÁSTEČNÉ ZAMÍTNUTÍ PŘIHLÁŠKY

(210) **O-574912**

(540)

**LOS CHURROS**

(592) Slovní

18.10.2022/NABYTÍ P.M. - ZAMÍTNUTÍ PŘIHLÁŠKY

(210) **O-575867**

(540)

**Staň se hrdinou**

(592) Slovní

13.10.2022/NABYTÍ P.M. - ZAMÍTNUTÍ PŘIHLÁŠKY

(210) **O-575063**

(593) Obrazová

23.10.2022/NABYTÍ P.M. - ZAMÍTNUTÍ PŘIHLÁŠKY

(210) **O-576530**

(540)

**forveteran**

(592) Slovní

13.10.2022/NABYTÍ P.M. - ZAMÍTNUTÍ PŘIHLÁŠKY

(210) **O-575220**

(540)

**SLEVY U NÁS**

(592) Slovní

04.10.2022/NABYTÍ P.M. - ZAMÍTNUTÍ PŘIHLÁŠKY

(210) **O-578362**

(540)

**Česko volí prezidenta**

(592) Slovní

06.10.2022/NABYTÍ P.M. - ZAMÍTNUTÍ PŘIHLÁŠKY

(210) **O-575345**

(540)

**Moravské Kimchi**

(592) Slovní

06.10.2022/NABYTÍ P.M. - ZAMÍTNUTÍ PŘIHLÁŠKY

(210) **O-579891**

(540)

**EUROPE IVF**

(592) Slovní

21.10.2022/NABYTÍ P.M. - ZAMÍTNUTÍ PŘIHLÁŠKY

### Přehled zveřejněných přihlášek ochranných známek

Přihlášky ochranných známek, které byly na základě výsledků formálního a věcného průzkumu provedeného Úřadem shledány schopné zápisu do rejstříku ochranných známek, jsou obsaženy v této kapitole. Důležitou právní skutečností je, že zveřejněním přihlášky ochranné známky v této kapitole Věstníku (§ 23 zákona č. 441/2003 Sb.) začíná běžet zákonná tříměsíční lhůta pro podání námitek podle ustanovení § 25 zákona č. 441/2003 Sb.

Číselný přehled (210)											
O-558188	O-562707	O-564856	O-575823	O-576010	O-576335	O-579129	O-579130	O-579131	O-579132	O-579133	O-579134
O-579218	O-579396	O-579910	O-580055	O-580123	O-580124	O-580183	O-580267	O-580268	O-580317	O-580330	O-580356
O-580357	O-580358	O-580575	O-580714	O-580792	O-580793	O-580794	O-580844	O-580853	O-580862	O-580863	O-580866
O-580884	O-580895	O-580910	O-580937	O-580985	O-580995	O-580996	O-581045	O-581078	O-581103	O-581143	O-581148
O-581149	O-581155	O-581161	O-581165	O-581166	O-581178	O-581179	O-581180	O-581183	O-581185	O-581188	O-581191
O-581192	O-581195	O-581208	O-581234	O-581235	O-581243	O-581244	O-581281	O-581286	O-581288	O-581291	O-581295
O-581309	O-581313	O-581331	O-581345	O-581352	O-581355	O-581356	O-581376	O-581381	O-581382	O-581387	O-581404
O-581411	O-581412	O-581414	O-581415	O-581416	O-581420	O-581436	O-581438	O-581450	O-581469	O-581472	O-581476
O-581477	O-581481	O-581483	O-581487	O-581489	O-581497	O-581498	O-581499	O-581500	O-581501	O-581502	O-581503
O-581504	O-581505	O-581506	O-581507	O-581508	O-581509	O-581510	O-581511	O-581512	O-581513	O-581514	O-581515
O-581516	O-581517	O-581518	O-581519	O-581520	O-581521	O-581522	O-581523	O-581554	O-581555	O-581556	O-581557
O-581560	O-581562	O-581565	O-581567	O-581586	O-581587	O-581588	O-581589	O-581590	O-581606	O-581607	

## Zveřejněné přihlášky ochranných známek

(210) **O-558188**

(220) 02.09.2019

(320) 02.09.2019

(511) 32

(540)

### Sodovkárna Kolín

(592) Slovní

(510) (32) piva.

(730) **Vavruška Pavel Ing.**, Nad Zemankou 892/7, Praha 4, 14700, CZ

(740) ADVOKÁTNÍ KANCELÁŘ PELÍŠEK, NAVRÁTIL & PARTNEŘI s.r.o., JUDr. Zdeněk Navrátil, Bašty 416/8, Brno, 60200

(210) **O-562707**

(220) 17.03.2020

(320) 17.03.2020

(511) 35, 41

(540)

### Mluvčí roku

(592) Slovní

(510) (35) styk s veřejností; (41) organizování soutěží, profesní, oborové ocenění.

(730) **PR Klub, z. s.**, Korunní 2569/108, Praha 10, Vinohrady, 10100, CZ

(210) **O-564856**

(220) 25.06.2020

(320) 25.06.2020

(511) 5, 10, 16, 35, 36, 41, 44

(540)

### Spolek pro mateřství

(592) Slovní

(510) (5) chemické a biologické přípravky pro veterinární účely, diagnostické preparáty pro veterinární účely, enzymatické přípravky pro veterinární účely, diagnostika pro zvěrolékařské účely, chemická činidla pro zvěrolékařské účely, chemikálie pro laboratorní analýzy pro zvěrolékařské účely, chemikálie z mikroorganismů pro zvěrolékařské účely, vitamíny pro zvěrolékařské účely, vodičky pro veterinární účely, zvěrolékařské přípravky, mikroorganismy pro použití ve zvěrolékařství; (10) veterinářské porodnické pomůcky k použití při porodu živých zvířat, porodnické nástroje pro dobytek, přístroje a nástroje veterinářské; (16) obalové materiály z plastických hmot, tiskařské štočky, papír, papír balicí, papír voskovaný, archy papíru, papír pro kopírování, filtrační papír, celofán (celulózové fólie) na balení, lepenka a kartonážní výrobky, tiskařské typy, obaly z papíru, malířské válečky pro interiéry, karty a pásy papírové na zaznamenání počítačových programů, obalové materiály, kartón, filtry kávové (papírové), fólie hliníková na balení potravin, fólie z umělých hmot na balení, komouty (papírové), krabice lepenkové nebo papírové, lepenkové roury, pásy doutníkové, papírové podložky pod pивní sklenice, potřeby pro umělece, jako jsou štětce, hlína modelovací, hmota papírová, malířská plátna, malířské stojany, misky na vodové barvy, palety pro malíře, opěradla na ruce pro malíře, prkna rýsovací, modelovací vosky, kromě dentálních, papír toaletní, papírové ubrusy, pouzdra na stříhy; (35) průzkum a analýzy trhů, podnikatelské informace, předplatné tiskovin pro třetí osoby, průzkum veřejného mínění, pronájem reklamních ploch, hospodářské (ekonomické) prognózy, obchodní nebo podnikatelský průzkum, pronájem reklamních materiálů, nákupní ceny a velkoobchodní ceny (analýzy); (36) služby týkající se sdělování informací ohledně proclení zboží, celního tarifu a tarifu zaručení celního dluhu, pomoc při celním řízení; (41) noční kluby, cirkusy, drezúra zvířat, provozování zoologických zahrad, organizování soutěží krásy, provozování kinosálů, koncertní sítě, provozování muzeí, knihovny (půjčovny knih), pořádání diskoték, výstavní a galerijní činnost v rámci této třídy, provozování kasin a heren, provozování her on-line (z počítačové sítě), karaoke, půjčování filmů, umělecké a módní agentury, estrády, pořádání loterií, předprodej vstupenek, filmová tvorba, filmová studia, dabing, digitální zpracování obrazu, nahrávací studia, půjčování a pronájem divadelních a jiných dekorací včetně osvětlení, pronájem rozhlasových a televizních přijímačů, půjčování přenosných videokamer; (44) péče o hygienu a krásu zvířat, zemědělské, zahradnické a lesnické služby, chov zvířat, veterinární pomoc, péče o čistotu domácích zvířat, úprava (česání) zvířat, zahradnictví, služby v oblasti zahradní architektury, údržba trávníků, rostlinné školky, aranžování květin, léčení stromů, letecké a pozemní rozprašování hnojiv a jiných zemědělských chemických látek, ničení plevele, ničení škůdců v zemědělství, pronájem zemědělských nástrojů a zařízení, veterinární péče.

(730) **FAIRSURENCE a.s.**, Blanická 922/25, Praha 2, Vinohrady, 12000, CZ

(740) **DANĚK & PARTNERS** Advokátní a patentová kancelář, Ing. Vilém Daněk Ph.D. LL.M., patentový zástupce, Vinohradská 403/17, Praha 2, Vinohrady, 12000

(210) **O-575823**

(220) 12.11.2021

(320) 12.11.2021

(511) 35, 36

(540)

### iD Brána

(592) Slovní

(510) (35) příprava průzkumů veřejného mínění, zprostředkování smluv pro třetí osoby, marketingové, reklamní a propagační služby, management a administrativní služby; (36) služby v oblasti nemovitostí.

(730) **EzConvey s.r.o.**, Lublaňská 267/12, Praha 2, Vinohrady, 12000, CZ

(740) Advokátní kancelář Vych & Partners s.r.o., JUDr. Ing. Jan Vych, advokát, Lazarská 11/6, Praha 2, 12000

(210) **O-576010**

(220) 22.11.2021

(320) 22.11.2021

(511) 36, 39, 43

(540)

### Poznávejte svět, poznávejte sebe

(592) Slovní

(510) (36) zprostředkování pojištění; (39) služby v oblasti cestování a osobní doprava; (43) zprostředkování hotelového ubytování.

(730) **Radynacest, s.r.o.**, Chelčického 531/3, Ostrava, Moravská Ostrava, 70200, CZ

(740) Jindyne s.r.o., U Statku 77, Mnichovo Hradiště, Hněvousice, 29501

(210) **O-576335**

(220) 08.12.2021

(320) 08.12.2021

(511) 28, 31, 35

(540)



(593) Obrazová

(510) (28) rybářské potřeby a náčiní, rybářské pruty, rybářské splávky, plováky, navijáky, vnačiči vrhací tyče, podběráky, vezírky, vlasce rybářské, rybářské signalizátory záběru, rybářská olůvka, třpytky, jigy a jigové hlavy, rybářské háčky, rybářské obratlíky, mušky pro rybaření, umělé mušky pro použití při rybaření na udici a jiné rybářské potřeby v rámci této třídy, rybářské vaky a termovaky, obaly na rybářské náčiní a na jejich součásti, speciální pouzdra na rybářské pruty a stojany, brašny na olůvka, tašky/saky na návnady a nástrahy pro rybolov, přechovávací tašky/saky pro ryby, tašky na vážení ryb, podložky pod ryby, neživé rybářské návnady nebo nástrahy v rámci této třídy včetně imitací živých organismů, pěnové rybářské nástrahy, pop-up nástrahy, rybářská krmítka, držadla rybářských sítí, speciální tyče k rybářským účelům, splávky, snímače návnad, koše upravené pro držení rybářské návnady, držáky a stojany na pruty a rybářské sonary a jejich komponenty jako jsou vidličky, hrazdy, rohatinky, záchytné uši, distanční a stabilizační tyče, stabilizátory, pojistky prutů, vše v rámci této třídy určené pro rybolov a rybáře; (31) krmiva a krmné směsi pro ryby, živé rybářské návnady a nástrahy, boilie, rybářská obalovací těsta, rybářské granule a

pelety, neléčivé přísady, ochucovadla, esence a dipy pro rybářská krmiva, zakrmovací a krmítkové směsi, extrudované rybářské směsi, rybářská kukuřice, rybářské boostery (přírodní návnady), feederové směsi (krmivo), atraktory práškové (přírodní návnady), atraktory tekuté (přírodní návnady); (35) reklama a propagace prostřednictvím všech druhů sdělovacích prostředků, vše v oblasti rybářství, rozšiřování a poskytování reklamních a inzertních materiálů v oblasti rybářství na nosných médiích všeho druhu či prostřednictvím sítě internet nebo jiné obdobné veřejné či neveřejné telekomunikační sítě, předvádění zboží prostřednictvím internetu, marketing, maloobchodní a velkoobchodní činnost se zaměřením na prodej zboží v rámci výše uvedených tříd 28 a 31, export a import se zaměřením na prodej zboží v rámci výše uvedených tříd 28 a 31, zprostředkovatelská činnost v oblasti obchodu a provozování internetového obchodu (e-shopu), vše s výše uvedenými výrobky ve třídách 28 a 31.

(730) **2Mcarp CZ s.r.o.**, 312, Osová Bítýška, 59453, CZ

(740) Ing. Michal Jupa, patentový zástupce, Na Baních 1385, Praha 5 - Zbraslav, 15600

(210) **O-579129**

(220) 10.05.2022

(320) 10.05.2022

(511) 5, 29, 32

(540)

## BEAUTYFUEL

(592) Slovní

(510) (5) potravinové doplňky léčebné i neléčebné, vitamínové, minerální, bílkovinné a proteinové přípravky, přípravky léčebné i neléčebné (doplňky stravy), zejména pro sportovce a osoby vystavené zvýšené duševní a fyzické námaze sloužící ke stimulaci, pro zvýšení výkonnosti a urychlení regenerace, snižování hmotnosti, posílení imunity organismu a zlepšení zdraví v tuhém i tekutém stavu ve formě práškových směsí, kapek, sirupů, gelů, past, tablet, šumivých tablet, pastilek, dražé, tobolek, kapslí, bonbónů, želé a prášků, vláknina, přípravky obsahující enzymy a antioxidanty, polyopoterapeutické přípravky (léčebné) k odsunutí projevů stáří, dietní doplňkové nápoje, potravinové doplňky a výživové extrakty používané k výživu; (29) bílkovinné výrobky, přípravky pro sportovce a ostatní osoby vystavené zvýšené tělesné a fyzické námaze na bázi směsi rostlinných extraktů a minerálních komplexů pro konzumaci v rámci této třídy, extrakty z chaluh jako potrava, mléko arašídové (nápoj nealkoholický), mléko mandlové (nápoj nealkoholický); (32) nealkoholické nápoje, bioformační širokospektrální regenerační nápoje, iontové nápoje, izotonické nápoje, energetické nápoje, proteinové nápoje, nenávykové nápoje pro stimulaci a regeneraci organismu a/nebo ke zvýšení jeho výkonnosti, koncentráty k výrobě nápojů fortifikované stopovými prvky, vitamíny a přírodními nebo minerálními extrakty, aperitivy nealkoholické, nealkoholické výtažky z ovoce, zeleninové šťávy (nápoje).

(730) **EXTRIFIT, s.r.o.**, č. p. 672, Dolní Újezd, 56961, CZ

(740) Halaxová & Halaxová TETRAPAT, Mgr. Eva Halaxová, Jionická 804/80, Praha 5, Košiče, 15800

(210) **O-579130**

(220) 10.05.2022

(320) 10.05.2022

(511) 5, 29, 32

(540)

## FATHERM

(592) Slovní

(510) (5) potravinové doplňky léčebné i neléčebné, vitamínové, minerální, bílkovinné a proteinové přípravky, přípravky léčebné i neléčebné (doplňky stravy), zejména pro sportovce a osoby vystavené zvýšené duševní a fyzické námaze sloužící ke stimulaci, pro zvýšení výkonnosti a urychlení regenerace, snižování hmotnosti, posílení imunity organismu a zlepšení zdraví v tuhém i tekutém stavu ve formě práškových směsí, kapek, sirupů, gelů, past, tablet, šumivých tablet, pastilek, dražé, tobolek, kapslí, bonbónů, želé a prášků, vláknina, přípravky obsahující enzymy a antioxidanty, polyopoterapeutické přípravky (léčebné) k odsunutí projevů stáří, dietní doplňkové nápoje, potravinové doplňky a výživové extrakty používané pro výživu; (29) bílkovinné výrobky, přípravky pro sportovce a ostatní osoby vystavené zvýšené tělesné a fyzické námaze na bázi směsi rostlinných extraktů a minerálních komplexů pro konzumaci v rámci této třídy, extrakty z chaluh jako potrava, mléko arašídové (nápoj nealkoholický), mléko mandlové (nápoj nealkoholický); (32) nealkoholické nápoje, bioformační širokospektrální regenerační nápoje, iontové nápoje, izotonické nápoje, energetické nápoje, proteinové nápoje, nenávykové nápoje pro stimulaci a

regeneraci organismu a/nebo ke zvýšení jeho výkonnosti, koncentráty k výrobě nápojů fortifikované stopovými prvky, vitamíny a přírodními nebo minerálními extrakty, aperitivy nealkoholické, nealkoholické výtažky z ovoce, zeleninové šťávy (nápoje).

(730) **EXTRIFIT, s.r.o.**, č. p. 672, Dolní Újezd, 56961, CZ

(740) Halaxová & Halaxová TETRAPAT, Mgr. Eva Halaxová, Jionická 804/80, Praha 5, Košiče, 15800

(210) **O-579131**

(220) 10.05.2022

(320) 10.05.2022

(511) 5, 29, 32

(540)

## BEAUTEX

(592) Slovní

(510) (5) potravinové doplňky léčebné i neléčebné, vitamínové, minerální, bílkovinné a proteinové přípravky, přípravky léčebné i neléčebné (doplňky stravy), zejména pro sportovce a osoby vystavené zvýšené duševní a fyzické námaze sloužící ke stimulaci, pro zvýšení výkonnosti a urychlení regenerace, snižování hmotnosti, posílení imunity organismu a zlepšení zdraví v tuhém i tekutém stavu ve formě práškových směsí, kapek, sirupů, gelů, past, tablet, šumivých tablet, pastilek, dražé, tobolek, kapslí, bonbónů, želé a prášků, vláknina, přípravky obsahující enzymy a antioxidanty, polyopoterapeutické přípravky (léčebné) k odsunutí projevů stáří, dietní doplňkové nápoje, potravinové doplňky a výživové extrakty používané pro výživu; (29) bílkovinné výrobky, přípravky pro sportovce a ostatní osoby vystavené zvýšené tělesné a fyzické námaze na bázi směsi rostlinných extraktů a minerálních komplexů pro konzumaci v rámci této třídy, extrakty z chaluh jako potrava, mléko arašídové (nápoj nealkoholický), mléko mandlové (nápoj nealkoholický); (32) nealkoholické nápoje, bioformační širokospektrální regenerační nápoje, iontové nápoje, izotonické nápoje, energetické nápoje, proteinové nápoje, nenávykové nápoje pro stimulaci a regeneraci organismu a/nebo ke zvýšení jeho výkonnosti, koncentráty k výrobě nápojů fortifikované stopovými prvky, vitamíny a přírodními nebo minerálními extrakty, aperitivy nealkoholické, nealkoholické výtažky z ovoce, zeleninové šťávy (nápoje).

(730) **EXTRIFIT, s.r.o.**, č. p. 672, Dolní Újezd, 56961, CZ

(740) Halaxová & Halaxová TETRAPAT, Mgr. Eva Halaxová, Jionická 804/80, Praha 5, Košiče, 15800

(210) **O-579132**

(220) 10.05.2022

(320) 10.05.2022

(511) 5, 29, 32

(540)

## IMUN.MAX

(592) Slovní

(510) (5) potravinové doplňky léčebné i neléčebné, vitamínové, minerální, bílkovinné a proteinové přípravky, přípravky léčebné i neléčebné (doplňky stravy), zejména pro sportovce a osoby vystavené zvýšené duševní a fyzické námaze sloužící ke stimulaci, pro zvýšení výkonnosti a urychlení regenerace, snižování hmotnosti, posílení imunity organismu a zlepšení zdraví v tuhém i tekutém stavu ve formě práškových směsí, kapek, sirupů, gelů, past, tablet, šumivých tablet, pastilek, dražé, tobolek, kapslí, bonbónů, želé a prášků, vláknina, přípravky obsahující enzymy a antioxidanty, polyopoterapeutické přípravky (léčebné) k odsunutí projevů stáří, dietní doplňkové nápoje, potravinové doplňky a výživové extrakty používané pro výživu; (29) bílkovinné výrobky, přípravky pro sportovce a ostatní osoby vystavené zvýšené tělesné a fyzické námaze na bázi směsi rostlinných extraktů a minerálních komplexů pro konzumaci v rámci této třídy, extrakty z chaluh jako potrava, mléko arašídové (nápoj nealkoholický), mléko mandlové (nápoj nealkoholický); (32) nealkoholické nápoje, bioformační širokospektrální regenerační nápoje, iontové nápoje, izotonické nápoje, energetické nápoje, proteinové nápoje, nenávykové nápoje pro stimulaci a regeneraci organismu a/nebo ke zvýšení jeho výkonnosti, koncentráty k výrobě nápojů fortifikované stopovými prvky, vitamíny a přírodními nebo minerálními extrakty, aperitivy nealkoholické, nealkoholické výtažky z ovoce, zeleninové šťávy (nápoje).

(730) **EXTRIFIT, s.r.o.**, č. p. 672, Dolní Újezd, 56961, CZ

(740) Halaxová & Halaxová TETRAPAT, Mgr. Eva Halaxová, Jionická 804/80, Praha 5, Košiče, 15800



(210) **O-579133**

(220) 10.05.2022

(320) 10.05.2022

(511) 5, 29, 32

(540)

## BRUTOX

(592) Slovní

(510) (5) potravinové doplňky léčebné i neléčebné, vitamínové, minerální, bílkovinné a proteinové přípravky, přípravky léčebné i neléčebné (doplňky stravy), zejména pro sportovce a osoby vystavené zvýšené duševní a fyzické námaze sloužící ke stimulaci, pro zvýšení výkonnosti a urychlení regenerace, snižování hmotnosti, posílení imunity organismu a zlepšení zdraví v tuhém i tekutém stavu ve formě práškových směsí, kapek, sirupů, gelů, past, tablet, šumivých tablet, pastilek, dražé, tobolek, kapslí, bonbónů, želé a prášků, vláknina, přípravky obsahující enzymy a antioxidanty, polyopoterapeutické přípravky (léčebné) k odsunutí projevů stáří, dietní doplňkové nápoje, potravinové doplňky a výživové extrakty používané pro výživu; (29) bílkovinné výrobky, přípravky pro sportovce a ostatní osoby vystavené zvýšené tělesné a fyzické námaze na bázi směsí rostlinných extraktů a minerálních komplexů pro konzumaci v rámci této třídy, extrakty z chaluh jako potrava, mléko arašídové (nápoj nealkoholický), mléko mandlové (nápoj nealkoholický); (32) nealkoholické nápoje, bioformační širokospektrální regenerační nápoje, iontové nápoje, izotonické nápoje, energetické nápoje, proteinové nápoje, nenávykové nápoje pro stimulaci a regeneraci organismu a/nebo ke zvýšení jeho výkonnosti, koncentráty k výrobě nápojů fortifikované stopovými prvky, vitamíny a přírodními nebo minerálními extrakty, aperitivy nealkoholické, nealkoholické výtažky z ovoce, zeleninové šťávy (nápoje).

(730) **EXTRIFIT, s.r.o.**, č. p. 672, Dolní Újezd, 56961, CZ

(740) Halaxová & Halaxová TETRAPAT, Mgr. Eva Halaxová, Jinonická 804/80, Praha 5, Košíře, 15800

(210) **O-579134**

(220) 10.05.2022

(320) 10.05.2022

(511) 5, 29, 32

(540)

## BRUTON

(592) Slovní

(510) (5) potravinové doplňky léčebné i neléčebné, vitamínové, minerální, bílkovinné a proteinové přípravky, přípravky léčebné i neléčebné (doplňky stravy), zejména pro sportovce a osoby vystavené zvýšené duševní a fyzické námaze sloužící ke stimulaci, pro zvýšení výkonnosti a urychlení regenerace, snižování hmotnosti, posílení imunity organismu a zlepšení zdraví v tuhém i tekutém stavu ve formě práškových směsí, kapek, sirupů, gelů, past, tablet, šumivých tablet, pastilek, dražé, tobolek, kapslí, bonbónů, želé a prášků, vláknina, přípravky obsahující enzymy a antioxidanty, polyopoterapeutické přípravky (léčebné) k odsunutí projevů stáří, dietní doplňkové nápoje, potravinové doplňky a výživové extrakty používané pro výživu; (29) bílkovinné výrobky, přípravky pro sportovce a ostatní osoby vystavené zvýšené tělesné a fyzické námaze na bázi směsí rostlinných extraktů a minerálních komplexů pro konzumaci v rámci této třídy, extrakty z chaluh jako potrava, mléko arašídové (nápoj nealkoholický), mléko mandlové (nápoj nealkoholický); (32) nealkoholické nápoje, bioformační širokospektrální regenerační nápoje, iontové nápoje, izotonické nápoje, energetické nápoje, proteinové nápoje, nenávykové nápoje pro stimulaci a regeneraci organismu a/nebo ke zvýšení jeho výkonnosti, koncentráty k výrobě nápojů fortifikované stopovými prvky, vitamíny a přírodními nebo minerálními extrakty, aperitivy nealkoholické, nealkoholické výtažky z ovoce, zeleninové šťávy (nápoje).

(730) **EXTRIFIT, s.r.o.**, č. p. 672, Dolní Újezd, 56961, CZ

(740) Halaxová & Halaxová TETRAPAT, Mgr. Eva Halaxová, Jinonická 804/80, Praha 5, Košíře, 15800

(210) **O-579218**

(220) 13.05.2022

(320) 13.05.2022

(511) 19, 27, 35, 37, 40

(540)

# StudioIn+

(593) Obrazová

(510) (19) stavební materiály zařazené v této třídě, a to parkety, parketové vlisy, podlahové krytiny stavebního charakteru, prkna, dřevěné panely, kompozitní materiály na bázi dřeva a jiných materiálů, obkladačky, dlaždice, skleněné cihly, stavební truhlářské výrobky ze dřeva a plastu, a to okenice, dveře, vrata, zimní zahrady, polotovary ze dřeva ke stavebním a konstrukčním účelům; (27) výrobky určené ke krytí nebo obložení podlah jako koberce, linoleum, rohože a jiné podlahové krytiny spadající do této třídy; (35) marketing, propagace, reklama, inzerce všemi druhy médií; (37) podlahářské a parketařské práce, zejména montáž, opravy a servis podlahových krytin všeho druhu, montáže, demontáže, opravy a údržba stavební truhlářských výrobků, stavební činnost, zprostředkovatelská a poradenská činnost ve výše uvedených oblastech; (40) truhlářství (na zakázku), dřevo (kácení), zpracování a prvotní úpravy dřeva.

(730) **Studio In plus - Praha, s.r.o.**, Rovná 1332, Sulice, Želivec, 25168, CZ

(740) Mgr. Jan Kostka, advokát, Archangelská 1568/1, Praha 10, Vršovice, 10000

(210) **O-579396**

(220) 23.05.2022

(320) 23.05.2022

(511) 6, 7, 9, 11, 12, 17, 19, 42

(540)

## KERVAL

(592) Slovní

(510) (6) drobné kovové železářské zboží, kovové dveře, vrata, okna a okenní kryty, kovové nádoby a kovové výrobky určené pro přepravu a obalové materiály, kovové nezpracované a polozpracované materiály bez určení účelu, kovové stavební a konstrukční materiály a prvky, kovové zámečnické potřeby, kovové železářské zboží, kovové přemístitelné konstrukce a kovové stavby, sochy a umělecké předměty z obecných kovů; (7) čerpadla, kompresory a fukary, dávkovací stroje, elektrické generátorové soustrojí, generátory na výrobu elektřiny, manipulační zařízení, motory, hnací stroje a části strojů, ovládací mechanismy strojů a motorů, roboti k použití v průmyslu, chladicí prodejní automaty, prodejní automaty; (9) bezpečnostní, zabezpečovací, ochranná a signalizační zařízení, zařízení informační technologie a audiovizuální, multimediální a fotografické přístroje, magnety, magnetizéry a demagnetizéry, měřicí, detekční, monitorovací a kontrolní zařízení, nahraný obsah (počítačové programy, data a informace), navigační, řídicí, sledovací, zaměřovací a kartografická zařízení, optické přístroje, zvětšovače a korektory, potápěčská výstroj, potápěčská výzbroj, přístroje, nástroje a kabely pro oblast elektřiny, vědecké a laboratorní přístroje na úpravu elektrickým proudem, vědecko-výzkumné a laboratorní přístroje (ne pro lékařské účely), přístroje pro vyučování a simulátory; (11) domácí krby, filtry pro průmyslové účely a pro použití v domácnosti, hořáky, kotle a ohřívače vody, jaderná zařízení, kouřovody a zařízení pro odvádění odpadních plynů, osvětlovací zařízení a světelné reflektory, přístroje na sušení, regulační a bezpečnostní zařízení pro rozvody vody a plynu, sanitární zařízení, zařízení pro rozvod vody a hygienická zařízení, sušící zařízení, topná, ventilační a klimatizační zařízení a čistící zařízení, topné a sušící přístroje pro osobní potřebu, vybavení k vaření, ohřívání, chlazení a uchovávání potravin a nápojů, vysoušecí zařízení; (12) vozidla a dopravní prostředky; (17) izolační a bariérové výrobky a materiály, ohněné trubky, potrubí, hadice, jejich příslušenství (včetně ventilů) a příslušenství k neohebným trubkám, vše nekovové, nekovové těsnění, těsnící materiál a

materiál na výplně; (19) nekovové dveře, vrata, okna a okenní kryty, nekovové konstrukce a přenosné stavební prvky, nekovové stavební a konstrukční materiály a prvky, sochy a umělecké předměty vyrobené z kamene, betonu a mramoru, zahrnuté v této třídě; (42) návrhářství, služby testování, služby ověřování a služby kontroly kvality, služby v oblasti informačních technologií, vědecké a technologické služby.

(730) **Kerval automatic s.r.o.**, Ovocný trh 572/11, Praha 1, Staré Město, 11000, CZ

(210) **O-579910**

(220) 16.06.2022

(320) 16.06.2022

(511) 35, 41, 42

(540)

 **PRO REVIZE**

(593) Obrazová

(510) (35) reklama, propagace, řízení, organizace a administrativa obchodní činnosti, kancelářské práce, služby zahrnující obchodní management, provozování, organizaci a správu obchodních nebo průmyslových podniků, jakož i reklamní, marketingové služby a propagační služby, organizaci obchodních veletrhů a výstav pro obchodní či reklamní účely, shromažďování různých výrobků ve prospěch jiných osob, výjma přepravy těchto výrobků, aby si zákazníci mohli tyto výrobky pohodlně prohlédnout a koupit, poskytování obchodních informací prostřednictvím webových stránek, online reklama v počítačové síti; (41) pořádání výstav ke kulturním nebo vzdělávacím účelům, pořádání a vedení konferencí, kongresů a sympozií, vydávání knih a textů, jiných než reklamních textů, online vydávání elektronických knih a časopisů; (42) vědecké a technické služby a související výzkum a projektování, průmyslová analýza, průmyslový výzkum a průmyslový design, služby kontroly kvality a služby ověřování, navrhování a vývoj počítačového hardwaru a softwaru, provádění průzkumů, služby techniků a vědců, kteří provádějí hodnocení, odhady, výzkum a posudky v oblasti vědy a techniky, včetně technologického poradenství.

(730) **Živnostenské společenstvo elektrotechniků, z.s.**, Jankovcova 1535/2a, Praha 7, Holešovice, 17000, CZ

(210) **O-580055**

(220) 24.06.2022

(320) 24.06.2022

(511) 5, 25, 35

(540)

**Perties**

(592) Slovní

(510) (5) absorpční výrobky pro osobní hygienu; (25) spodní prádlo; (35) maloobchod a velkoobchod s výrobky uvedenými shora ve tř. 5 a 25.

(730) **Laco Vladimír Ing.**, Popradská 64/J, Košice, 04010, SK

(740) **Mgr. Patrik Tulinský LL.M.**, advokát, Příkop 843/4, Brno, Zábřovice, 60200

(210) **O-580123**

(220) 29.06.2022

(320) 29.06.2022

(511) 5

(540)

**MAGNEROT - jediné magnézium s kyselinou orotovou, pro lepší vstřebávání**

(592) Slovní

(510) (5) potravní doplňky a dietetické přípravky, farmaceutické přípravky, výživové doplňky, výživové doplňky pro veterinářské účely, výživové doplňky sestávající převážně z hořčičku, léčivé přípravky a látky, lékařské přípravky, hygienické výrobky pro léčebné účely, léčivé potravinové doplňky, potravinové doplňky, potravinové doplňky pro lékařské účely, potravinové doplňky obsahující stopové prvky, potravinové doplňky s kosmetickým účinkem, minerální dietní doplňky pro lidi, masti pro farmaceutické účely, potravinové doplňky obsahující vitaminy.

(730) **Wörwag Pharma Slovensko s. r. o.**, Ivanská cesta 30/B, Bratislava, SK

(740) **Fröhlich & Partners, advokátní kancelář s.r.o.**, JUDr. Jakub Fröhlich, Spálená 84/5, Praha 1, Nové Město, 11000

(210) **O-580124**

(220) 29.06.2022

(320) 29.06.2022

(511) 5

(540)

**MAGNEROT - jediné magnézium s kyselinou orotovou, v oranžové krabičce**

(592) Slovní

(510) (5) potravní doplňky a dietetické přípravky, farmaceutické přípravky, výživové doplňky, výživové doplňky pro veterinářské účely, léčivé přípravky a látky, lékařské přípravky, hygienické výrobky pro léčebné účely, léčivé potravinové doplňky, potravinové doplňky, potravinové doplňky pro lékařské účely, minerální dietní doplňky pro lidi, masti pro farmaceutické účely, potravinové doplňky obsahující stopové prvky, potravinové doplňky obsahující vitaminy, potravinové doplňky s kosmetickým účinkem, výživové doplňky sestávající převážně z hořčičku.

(730) **Wörwag Pharma Slovensko s. r. o.**, Ivanská cesta 30/B, Bratislava, SK

(740) **Fröhlich & Partners, advokátní kancelář s.r.o.**, JUDr. Jakub Fröhlich, Spálená 84/5, Praha 1, Nové Město, 11000

(210) **O-580183**

(220) 01.07.2022

(320) 01.07.2022

(511) 35, 36, 41

(540)

**MORE THAN EQUAL**

(592) Slovní

(510) (35) reklamní, marketingové a propagační služby, služby v oblasti obchodního managementu, organizace obchodního managementu, řízení obchodní činnosti a obchodní administrativa, služby v oboru kancelářských prací, pomoc v oblasti obchodního řízení při provozování obchodního nebo průmyslového podniku, poradenství v oblasti organizace a správy obchodního nebo průmyslového podniku; (36) finanční, peněžní a bankovní služby, pojišťovací služby, vyřizování finančních transakcí, služby finančního hodnocení, služby nemovitostní (realitní služby), pořádání dobročinných sbírek, charitativní nadace, zejména získávání finančních prostředků pro nadace a charitativní projekty, poskytování finančních prostředků, vzdělávacích stipendií a finanční asistence atletům, poskytování finančních prostředků, vzdělávacích stipendií a finanční asistence ženám, poskytování finančních prostředků, vzdělávacích stipendií a finanční asistence atletickým a sportovním programům pro sportovkyně; (41) poskytování vzdělávání, školení, tréninku pro sportovce, pořádání a vedení konferencí, kongresů a sympozií, vzdělávací služby, zejména pořádání kurzů, seminářů, konferencí a workshopů na všech akademických úrovních od středních škol až po post-doktorandské studium v oblasti zdraví žen a dívek, well-being a zdravého životního stylu a v oblasti lékařského výzkumu, vč. distribuce studijních materiálů se k tomu vztahujících, sportovní trénink a výuka žen, poradenství pro volbu povolání, zejména v oblasti zdraví žen a dívek, well-being, zdravého životního stylu a v oblasti lékařského výzkumu, vzdělávací služby, zejména poskytování stáží a externích stáží v oblasti zdraví žen a dívek, well-being, zdravého životního stylu a v oblasti lékařského výzkumu, poskytování stipendijních tréninkových programů formou výchovy, vzdělávání, výcviku a tréninku v

oblasti zdraví žen a dívek, well-being, zdravého životního stylu a v oblasti lékařského výzkumu, zprostředkování stáží, zejména stáží mladých sportovkyň (dívek a mladých žen) u sportovních týmů, ve výchovných kempch a v podobných programech, služby vzdělávání, školení a sportovního tréninku, zejména za účelem zábavy a rekreace osob, umělecké výstavy, prezentace vizuálního umění a literatury veřejnosti za kulturním a vzdělávacím účelem, organizace výstav za kulturním a vzdělávacím účelem, sportovní a kulturní aktivity, zábava.

- (730) **Allwyn International a.s.**, Evropská 866/71, Praha 6, Vokovice, 16000, CZ  
(740) TaylorWessing e|n|w|c advokáti v.o.s., Mgr. Karin Pomaizlová, advokátka, U Prašné brány 1078/1, Praha 1, Staré Město, 11000

- (210) **O-580267**  
(220) 11.07.2022  
(320) 11.07.2022  
(511) 9, 16, 28, 35, 38, 41  
(540)



- (593) Obrazová  
(510) (9) hardware a software pro informační technologie a audiovizuální zařízení, zařízení a příslušenství na zpracování dat, platební terminály pro zprostředkování on-line plateb, software, elektronické terminály pro generování loteriích lístků, počítačové terminály a hardware používaný při provozu loteriích a herních systémů, software pro počítačové hry, elektronické hrací karty (elektronické stírací losy); (16) papír, lepenka, reklamní, propagační a užitkové výrobky z papíru určené pro propagaci, periodické i neperiodické publikace, tištěné informační, reklamní a propagační materiály v rámci této třídy určené pro propagaci, tiskárenské výrobky a kartonážní výrobky, a to krabice, data a databáze na papírových nosičích, psací potřeby, kalendáře, diáře, školní potřeby, sázenky, sázkové tikety, vstupenky; (28) herní terminály, loterií videoterminály, elektronická zařízení pro hraní loterií a her, videoherní terminály, losy loterií; (35) inzertní, reklamní, propagační činnost, vydávání reklamních textů, provozování reklamních ploch, reklamních bannerů, reklamních balonů, reklamních klipů, marketing a obchodní činnost k provozování hazardních her; (38) telekomunikační služby, mobilní telekomunikační služby, provozování mobilní telekomunikační sítě pro bezdrátový přenos hlasu a dat, služby mobilního připojení k síti internet včetně vysokorychlostního připojení a přenosu hlasové služby přes internetový protokol, peer-to-peer komunikace, služby instant messaging, osobní komunikační služby, služby elektronické pošty, sledování mobilních telefonů pomocí satelitních signálů a zjišťování polohy mobilních telefonů pomocí satelitních signálů, radiopaging, poskytování bezdrátového aplikačního protokolu (wap), včetně služeb využívajících zabezpečeného komunikačního kanálu, hlasová pošta, provádění videokonferencí, video-telefonní služby, služby zprostředkování přístupu ke všem druhům datových a informačních sítí a internetu, služby textových a multimediálních zpráv, zajišťování a poskytování přístupu k telekomunikačním a komunikačním databázím, služby umožňující spotřebitelům stahovat digitální obsah prostřednictvím sítě a serveru do osobní databáze, provozování on-line komunikačních fór, přenos sportovních utkání; (41) provozování a organizování hazardních her v souladu s obecně závaznými právními předpisy prostřednictvím poboček sázkové kanceláře a dalších smluvně zavázaných prodejních míst a na

internetu, včetně stíracích losů s možností výhry, provozování výherních i nevýherních hracích zařízení, služby vztahující se k hrám, sázení, hazardním hrám včetně hazardních her na dálku, loteriím, kasinům a ruletám v rámci této třídy, organizování sportovních sázek a číselných loterií, prodej losů a příjem sázek, hraní o peníze, informace o možnostech rozptýlení, informace o možnostech zábavy, pořádání hazardních her, zábava, pobavení, provozování her on-line.

- (591) Barevná  
(730) **Loterie Korunka s.r.o.**, Politických vězňů 156/21, Beroun, Beroun-Centrum, 26601, CZ

- (210) **O-580268**  
(220) 11.07.2022  
(320) 11.07.2022  
(511) 9, 16, 28, 35, 38, 41  
(540)



- (593) Obrazová  
(510) (9) hardware a software pro informační technologie a audiovizuální zařízení, zařízení a příslušenství na zpracování dat, platební terminály pro zprostředkování on-line plateb, software, elektronické terminály pro generování loteriích lístků, počítačové terminály a hardware používaný při provozu loteriích a herních systémů, software pro počítačové hry, elektronické hrací karty (elektronické stírací losy); (16) papír, lepenka, reklamní, propagační a užitkové výrobky z papíru určené pro propagaci, periodické i neperiodické publikace, tištěné informační, reklamní a propagační materiály v rámci této třídy určené pro propagaci, tiskárenské výrobky a kartonážní výrobky, a to krabice, data a databáze na papírových nosičích, psací potřeby, kalendáře, diáře, školní potřeby, sázenky, sázkové tikety, vstupenky; (28) herní terminály, loterií videoterminály, elektronická zařízení pro hraní loterií a her, videoherní terminály, losy loterií; (35) inzertní, reklamní, propagační činnost, vydávání reklamních textů, provozování reklamních ploch, reklamních bannerů, reklamních balonů, reklamních klipů, marketing a obchodní činnost k provozování hazardních her; (38) telekomunikační služby, mobilní telekomunikační služby, provozování mobilní telekomunikační sítě pro bezdrátový přenos hlasu a dat, služby mobilního připojení k síti internet včetně vysokorychlostního připojení a přenosu hlasové služby přes internetový protokol, peer-to-peer komunikace, služby instant messaging, osobní komunikační služby, služby elektronické pošty, sledování mobilních telefonů pomocí satelitních signálů a zjišťování polohy mobilních telefonů pomocí satelitních signálů, radiopaging, poskytování bezdrátového aplikačního protokolu (wap), včetně služeb využívajících zabezpečeného komunikačního kanálu, hlasová pošta, provádění videokonferencí, video-telefonní služby, služby zprostředkování přístupu ke všem druhům datových a informačních sítí a internetu, služby textových a multimediálních zpráv, zajišťování a poskytování přístupu k telekomunikačním a komunikačním databázím, služby umožňující spotřebitelům stahovat digitální obsah prostřednictvím sítě a serveru do osobní databáze, provozování on-line komunikačních fór, přenos sportovních utkání; (41) provozování a organizování hazardních her v souladu s obecně závaznými právními předpisy prostřednictvím poboček sázkové kanceláře a dalších smluvně zavázaných prodejních míst a na internetu, včetně stíracích losů s možností výhry, provozování výherních i nevýherních hracích zařízení, služby vztahující se k hrám, sázení,

hazardním hrám včetně hazardních her na dálku, loteriím, kasinům a ruletám v rámci této třídy, organizování sportovních sázek a číselných loterií, prodej losů a příjem sázek, hraní o peníze, informace o možnostech rozptýlení, informace o možnostech zábavy, pořádání hazardních her, zábava, pobavení, provozování her on-line.

- (591) Barevná  
(730) **Loterie Korunka s.r.o.**, Politických vězňů 156/21, Beroun, Beroun-Centrum, 26601, CZ

- (210) **O-580317**  
(220) 14.07.2022  
(320) 14.07.2022  
(511) 16, 20, 24, 25, 41, 44  
(540)



- (593) Obrazová  
(510) (16) papírenské zboží, a to tištěné, instruktážní a výukové materiály, knihy, letáky, brožury, propisky, tužky; (20) polštáře, karimatky a podložky; (24) přikrývky, deky (dětské, piknikové), povlaky na polštáře a přikrývky, ručníky, textilní podložky; (25) trička, nositelné deky; (41) vzdělávání, školení, vedení kurzů, vedení výcviků, vzdělávací služby týkající se meditace, výuka meditačních praktik; (44) alternativní medicína, péče o zdraví a krásu osob, terapeutické služby, poradenství a konzultace v těchto oblastech.  
(591) Barevná  
(730) **Hrabec Kubešová Kateřina**, Dvorce 19, Lysá nad Labem, 28922, CZ

- (210) **O-580330**  
(220) 15.07.2022  
(320) 15.07.2022  
(511) 9, 35, 36, 38, 41, 42  
(540) **FinGo.cz Porovnejte. Zařídíme.**

- (592) Slovní  
(510) (9) stahovatelné elektronické publikace, počítačové programy, stahovatelné, stahovatelné počítačové aplikace, platformy počítačového softwaru, nahrané nebo stahovatelné; (35) poptávky, zprostředkování obchodních informací, zprostředkování zaměstnání, cílené zaslání reklamních materiálů, průzkum trhu, zprostředkování propagace, zprostředkování reklamy, poradenské služby pro obchodní vedení, sběr údajů do počítačových databází, srovnávání cen, poskytování informací o obchodních kontaktech, sjednávání a uzavírání obchodních transakcí pro třetí strany, sestavování katalogů informací pro obchodní či reklamní účely, zprostředkování obchodů v oblasti propojení možných a soukromých investorů s podnikateli, kteří potřebují financování, sjednávání obchodních smluv pro jiné osoby, cílený marketing; (36) uzavírání úrazového pojištění, půjčky na splátky, pojistné - matematické služby, pronájem nemovitostí, makléřství, jednatelství, služby realitní kanceláře, zprostředkování v oblasti nemovitostí, zprostředkování pojištění, uzavírání pojištění, bankovníctví, oceňování nemovitostí, podílové fondy, kapitálové investice, půjčky (financování), finanční hodnocení (pojištění, bankovníctví, nemovitosti), financování, správa nemovitostí, uzavírání pojištění proti požáru, pronájem bytů, uzavírání zdravotního pojištění, hypoteční bankovníctví, leasingové financování, obchodování s cennými papíry, uzavírání životního pojištění, finanční analýza, finanční poradenství, poradenství v oblasti pojištění, finanční informace, poskytování informací o pojištění, online bankovníctví, makléřské služby, dluhové poradenství, poskytování finančních informací prostřednictvím webových stránek, investování peněžních prostředků, obchodování s akciemi a dluhopisy, pronájem sdílených kanceláří; (38)

telefonická komunikace, elektronické nástěnky (telekomunikační služby), poskytování přístupu do databází, poskytování online fór; (41) školení; (42) software jako služba (SaaS), platforma jako služba (PaaS).

- (730) **Fingo Services s.r.o.**, Křížová 2598/4, Praha 5, Smíchov, 15000, CZ  
(740) Advokátská kancelária S-lawyers s. r. o., Maróthyho 6, Bratislava - mestská časť Nové Mesto, 83104

- (210) **O-580356**  
(220) 18.07.2022  
(320) 18.07.2022  
(511) 7, 16, 35  
(540)

## HGLASER

- (592) Slovní  
(510) (7) stroje, a to obráběcí stroje, laserové čistící, řezací a svařovací stroje, motorem poháněné nástroje a motorem poháněná nářadí; (16) papír a lepenka, tiskárenské výrobky, vizitky, fotografie, papír i kancelářské potřeby, reklamní, propagační a informační materiály na bázi papíru a umělých hmot, tiskoviny, zejména prezentační a firemní publikace, periodika, reklamní katalogy, knihy, letáky, reklamní tabule z papíru nebo lepenky, účtenky, pozvánky, vývěsky, papírové visačky, etikety spadající do této třídy, pohlednice, přání, kalendáře, obaly z papíru a z umělých hmot v rámci třídy, papírové láhve, obálky, inzertní noviny, ubrusy a ubrusky papírové, tužky všeho druhu, desky na dokumenty, instruktážní a výukové materiály, plastové archy, fólie a sáčky pro balení a obaly papírové a plastové; (35) reklama, propagace, řízení, organizace a administrativa obchodní činnosti, kancelářské práce.  
(730) **HGLASER CZECH REPUBLIC s.r.o.**, Nádražní 697, Lednice, 69144, CZ

- (210) **O-580357**  
(220) 18.07.2022  
(320) 18.07.2022  
(511) 7, 16, 35  
(540)

## HGTECH

- (592) Slovní  
(510) (7) stroje, a to obráběcí stroje, laserové čistící, řezací a svařovací stroje, motorem poháněné nástroje a motorem poháněná nářadí; (16) papír a lepenka, tiskárenské výrobky, vizitky, fotografie, papír i kancelářské potřeby, reklamní, propagační a informační materiály na bázi papíru a umělých hmot, tiskoviny, zejména prezentační a firemní publikace, periodika, reklamní katalogy, knihy, letáky, reklamní tabule z papíru nebo lepenky, účtenky, pozvánky, vývěsky, papírové visačky, etikety spadající do této třídy, pohlednice, přání, kalendáře, obaly z papíru a z umělých hmot v rámci třídy, papírové láhve, obálky, inzertní noviny, ubrusy a ubrusky papírové, tužky všeho druhu, desky na dokumenty, instruktážní a výukové materiály, plastové archy, fólie a sáčky pro balení a obaly papírové a plastové; (35) reklama, propagace, řízení, organizace a administrativa obchodní činnosti, kancelářské práce.  
(730) **HGLASER CZECH REPUBLIC s.r.o.**, Nádražní 697, Lednice, 69144, CZ

(210) **O-580358**  
(220) 18.07.2022  
(320) 18.07.2022  
(511) 7, 16, 35  
(540)



(593) Obrazová  
(510) (7) stroje, a to obráběcí stroje, laserové čistící, řezací a svařovací stroje, motorem poháněné nástroje a motorem poháněná nářadí; (16) papír a lepenka, tiskárenské výrobky, vizitky, fotografie, papír i kancelářské potřeby, reklamní, propagační a informační materiály na bázi papíru a umělých hmot, tiskoviny, zejména prezentační a firemní publikace, periodika, reklamní katalogy, knihy, letáky, reklamní tabule z papíru nebo lepenky, účtenky, pozvánky, vývěsky, papírové visačky, etikety spadající do této třídy, pohlednice, přání, kalendáře, obaly z papíru a z umělých hmot v rámci třídy, papírové láhve, obálky, inzertní noviny, ubrusy a ubrusky papírové, tužky všeho druhu, desky na dokumenty, instruktážní a výukové materiály, plastové archy, fólie a sáčky pro balení a obaly papírové a plastové; (35) reklama, propagace, řízení, organizace a administrativa obchodní činnosti, kancelářské práce.

(591) Barevná  
(730) **HGLASER CZECH REPUBLIC s.r.o.**, Nádražní 697, Lednice, 69144, CZ

(210) **O-580575**  
(220) 01.08.2022  
(320) 01.08.2022  
(511) 7, 11, 29, 30, 35, 39, 43  
(540)



(593) Obrazová  
(510) (7) chladící prodejní automaty, samoobslužné veřejné lednice (automaty); (11) lednice; (29) hotová jídla obsahující převážně hovězí maso, hotová jídla obsahující převážně krůtí maso, hotová jídla obsahující převážně kuřecí maso, hotová jídla obsahující převážně vepřové maso, hotová jídla obsahující převážně náhražky masa, hotová jídla z masa, hotová jídla z rýže,

hotová zeleninová jídla; (30) burritos, hotová jídla na bázi nudlí, hotová jídla obsahující převážně těstoviny, quesadillas, tortilly; (35) maloobchodní prodej s výrobky uvedenými níže: hotová jídla obsahující převážně hovězí maso, hotová jídla obsahující převážně krůtí maso, hotová jídla obsahující převážně kuřecí maso, hotová jídla obsahující převážně vepřové maso, hotová jídla obsahující převážně náhražky masa, hotová jídla z masa, hotová jídla z rýže, hotová zeleninová jídla, burritos, hotová jídla na bázi nudlí, hotová jídla obsahující převážně těstoviny, quesadillas, tortilly, velkoobchodní prodej s výrobky uvedenými níže: hotová jídla obsahující převážně hovězí maso, hotová jídla obsahující převážně krůtí maso, hotová jídla obsahující převážně kuřecí maso, hotová jídla obsahující převážně vepřové maso, hotová jídla obsahující převážně náhražky masa, hotová jídla z masa, hotová jídla z rýže, hotová zeleninová jídla, burritos, hotová jídla na bázi nudlí, hotová jídla obsahující převážně těstoviny, quesadillas, tortilly, maloobchodní prodej prostřednictvím prodejních automatů s výrobky uvedenými níže: hotová jídla obsahující převážně hovězí maso, hotová jídla obsahující převážně krůtí maso, hotová jídla obsahující převážně kuřecí maso, hotová jídla obsahující převážně vepřové maso, hotová jídla obsahující převážně náhražky masa, hotová jídla z masa, hotová jídla z rýže, hotová zeleninová jídla, burritos, hotová jídla na bázi nudlí, hotová jídla obsahující převážně těstoviny, quesadillas, tortilly, maloobchodní prodej prostřednictvím samoobslužných veřejných lednic s výrobky uvedenými níže: hotová jídla obsahující převážně hovězí maso, hotová jídla obsahující převážně krůtí maso, hotová jídla obsahující převážně kuřecí maso, hotová jídla obsahující převážně vepřové maso, hotová jídla obsahující převážně náhražky masa, hotová jídla z masa, hotová jídla z rýže, hotová zeleninová jídla, burritos, hotová jídla na bázi nudlí, hotová jídla obsahující převážně těstoviny, quesadillas, tortilly, služby pronájmu prodejních automatů, služby pronájmu samoobslužných prodejních lednic; (39) plnění prodejních automatů, pronájem ledniček, pronájem samoobslužných veřejných lednic; (43) catering (poskytování jídla a nápojů), catering – jídlo a nápoje pro instituce, příprava pokrmů, příprava jídel.

(591) Barevná  
(730) **Brudný Martin**, Kinská 246, Trinec, 73961, CZ  
(740) **MACEK.LEGAL**, Mgr. Daniel Macek, advokát, Haštalská 1072/6, Praha 1, Staré Město, 11000

(210) **O-580714**  
(220) 09.08.2022  
(320) 09.08.2022  
(511) 12, 25  
(540)



(593) Obrazová  
(510) (12) bezdušové pneumatiky pro jízdní kola, blatníky na jízdní kola, brašny na jízdní kola, brzdové kotoče pro vozidla, brzdové čelisti, brzdové segmenty pro vozidla, brzdy na jízdní kola, duše do pneumatik jízdních kol, elektrická jízdní kola, hustilky (výbava vozidel), jízdní kola, klaksony pro vozidla, kliky k jízdním kolům, kola pro jízdní kola, kolečka, košíky na jízdní kola, kryty na rezervní kola, kryty na sedla jízdních kol, motory pro jízdní kola, náboje kol jízdních kol, ochranné kryty kol pro jízdní kola, paprsky pro kola jízdních kol, pedály k jízdním kolům, pěnové vložky do pneumatik, pneumatiky na jízdní kola, převody pro jízdní kola, přívěsy k jízdním kolům přívěs pro přepravu jízdních kol, pumpičky na pneumatiky jízdních kol, ráfky pro kola jízdních kol, rámy jízdních kol, řetězy na jízdní kola, říditka na jízdní kola, sedla pro jízdní kola, sedlové brašny pro jízdní

kola, stojánky jízdních kol, šlapky k jízdním kolům, ventilky do pneumatik vozidel, vozidla pro pohyb po zemi, ve vzduchu, po vodě nebo železnici, zabezpečovací zařízení proti krádeži vozidel, zvonky pro jízdní kola; (25) body, čapky, čelenky, čepice, domácí obuv, hřejivé návleky na nohy, kalhoty, kabáty, kombinézy, kompresní trika, konfekce, košile, kožené oděvy, kšilty, kšilty k čepicím, legíny, návleky na nohy, nepromokavé oděvy, obuv, oděvy pro cyklisty, oděvy se zabudovanými led diodami, oděvy s imitací kůže, oděvy, palčáky, pánské trenýrky, plavecké oděvy, podprsenky, pokrývky hlavy, ponožky, ponožky absorbující pot, protiskluzové pomůcky na obuv, rukavice, rukavice bez prstů palčáky (rukavice), sandály, spodní prádlo, spodní prádlo absorbující pot, sportovní obuv, sportovní tílka, sportovní vyšší obuv, středně vysoká obuv, sukně, svetry, svrchní oděvy, svršky k obuvi, šátky a šály, nákrčníky, šátky na hlavu, trička, trikoty, turbany, vesty, vyšívání oděvů, zástěry, vyšší obuv, župany.

(591) Barevná

(730) **PROOFY s.r.o.**, U Tenisu 4971/10, Jablonec nad Nisou, Proseč nad Nisou, 46804, CZ

(210) **O-580792**

(220) 15.08.2022

(320) 15.08.2022

(511) 5, 29, 30, 31, 32, 33, 35, 41, 43

(540)

### čerstvá republika

(592) Slovní

(510) (5) potravní doplňky a dietetické přípravky, léčivé nápoje, bylinné čaje (léčivé nápoje), léčivé byliny, dietetické nápoje pro léčebné účely, nápoje obohacené vitaminy pro léčebné účely, nápojové směsi jako dietní doplňky, diabetické ovocné šťávy (nápoje) upravené pro léčebné účely, potravní speciálně vyrobené pro diabetiky, chléb obohacený vitaminy pro léčebné účely, diabetický chléb pro léčebné účely, potravní pro kojence a batolata, dietní doplňky pro kojence, nápoje pro kojence, potravní pro kojence a batolata jako ovocné, zeleninové, masové, cereální mléčné i nemléčné kaše, přsnídky, ovocné a maso-zeleninové příkrmky, sladové mléčné nápoje pro lékařské účely, sušené mléko pro výživu kojenců a batolat, dětská jídla ze sušeného mléka, mandlové mléko pro farmaceutické účely, alkohol k léčebným účelům, vitaminy a vitaminové přípravky; (29) maso a masné výrobky, čerstvé maso, maso (konzervované), zpracované maso, masové konzervy, mražené maso, mražené masové výrobky, hovězí maso, vepřové maso, drůbeží maso, ryby, mořské plody a měkkýši neživí, potravinářské výrobky z ryb, mořských plodů a měkkýšů, maso a masné výrobky ze zvěřiny, skopové maso, jehněčí maso, kůzlečí maso, uzenářské speciality, masové pomazánky, masové pěny, masové paštiky, masové aspiky, huspenina, masové chuťovky, vařená masová jídla, hotová jídla z masa, hotová jídla vyrobená z masa (převážně z masa), polévky a vývary, masové výtažky, polévky předvařené, instantní polévky, polévky v konzervách, droby, vnitřnosti, dršťky, uzeniny, párky, klobásy, salámy, šunka, uzený sýr, uzené maso, uzené ryby, sádlo, tlačěnka, jelito, krvavá tlačěnka, jítmice, škvarky, zpracované ovoce, houby a zelenina, ořechy a luštěniny, želé, džemy, kompoty, upravené houby, houbový vývar, houbové výtažky na vaření, ovocné a zeleninové pomazánky, zelenina loupáná, krájená, mražená, konzervovaná, sušená a zavařená, hotová zeleninová jídla, hotové zeleninové výrobky, hotová jídla obsahující převážně zeleninu, brambory a výrobky z brambor mražené, konzervované, sušené nebo vařené spadající do této třídy, bramborové knedlíky, hotové saláty (zeleninové, ovocné), hotová zeleninová jídla pro batolata, pochutiny na bázi zeleniny, zeleninový vývar, zeleninové výtažky na vaření, koncentráty na vaření na bázi zeleniny, zeleninové šťávy na vaření, zeleninové pomazánky, zeleninové pyré, zeleninové chipsy, zeleninové konzervy, zeleninový aspik, směsi nakládané zeleniny, kysané zelí, konzervovaná rajčata, sušená rajčata, rajčatový protlak, rajčatová šťáva na vaření, jedlé ořechy, zpracované ořechy, loupáné ořechy, ochucené ořechy, směsi ovoce a ořechů, pochutiny na bázi ořechů, organické tyčinky z ořechů nebo semínek, směsi pochutin obsahující zpracované ovoce a zpracované ořechy, jedlá semena, upravená semena, ovoce vařené, krájené, mražené, konzervované, sušené a zavařené, koncentráty na vaření na bázi ovoce, pomazánky sestávající převážně z ovoce, ovocné dezerty, ovocné konzervy, výrobky ze sušeného ovoce, svačinky na bázi ovoce, ovocná dřevka, ovocný protlak, ovocná kůra, jedlé oleje a tučky, olej z hroznových jader, vejce, ptačí vejce a vaječné výrobky, mléko, náhražky mléka, mléčné výrobky a jejich náhražky, mléčné nápoje, kefir (mléčný nápoj), mléčné koktejly, mléčné nápoje obsahující ovoce, mléčné pomazánky, mléčné tvarohy, mléčné dezerty, smetana (mléčný výrobek), mléčné nápoje s převládajícím podílem mléka, sýry, sýrové výrobky, sýrové pomazánky, sýrové klobásy, sýrové směsi, jogurty,

jogurtové nápoje, jogurtové dezerty, zakysaná smetana, máslo, přepuštěné máslo, máslová směs, máslový olej, přípravky z másla; (30) cukr, přírodní sladidla, med, sirupy a melasa, zpracované obilí, škrob a produkty z nich vyrobené, pekárenské výrobky, bezlepkové pekárenské výrobky, směsi na přípravu pekárenských výrobků, sladké pečivo a cukrářské výrobky, výrobky z včelích produktů zařazené v této třídě, sladké polevy a náplně, cukrovinky, čokoládové cukrovinky, cereální tyčinky a energetické tyčinky, snídaňové cereálie, ovesné a kukuřičné kaše, čokoládové dezerty, sušené a čerstvé těstoviny, nudle, ochucené omáčky, těsta, těstíčka a jejich směsi, zahušťovací přípravky pro vaření pokrmů, čatni a pasty, omáčky v prášku, hořčice, ocet, vinný ocet, kečup, soli, chuťové přísady, ochucovadla a koření, kořenící směsi, majonéza, náhražka majonézy, káva, čaj, kakao a jejich náhražky, rýže, hotová jídla a polotovary a jídla rychlého občerstvení, a to jídla z kukuřice, obilnin, mouky a sezamu, těstovin a rýže, krekrky, noky, knedlíky, palačinky, pirohy, sendviče, pizzy, hotová jídla vyrobená z bramborové mouky, droždí a přípravky na kynutí potravin, lupínky, vločky (obilné), zmrzliny, zmrzlinové směsi, zmrzlinové nápoje, mražený jogurt (mražený sladký výrobek), sorbety (zmrzliny), nápoje ochucené čokoládou, jedlé rostlinné klíčky, pšeničné klíčky pro lidskou spotřebu, zpracované bylinky; (31) zemědělské a vodní plodiny, zahradnické a lesní produkty, semena, cibulky a sazenice k pěstování rostlin, sadbové brambory, čerstvé ovoce a zelenina, čerstvé hrozny, syrové ořechy, živé rostliny, čerstvé bylinky, čerstvé květiny, sušené květiny, čerstvé houby, krmiva a potrava pro zvířata, krmné směsi pro zvířata, jedlé pochoutky pro domácí mazlíčky, konzervované plodiny ke krmení zvířat, krmiva pro zvířata získaná z rostlinných látek, nápoje pro domácí zvířata, přípravky pro krmiv pro zvířata, posilující krmiva; (32) nealkoholické nápoje, nealkoholické nápoje z ovocných šťáv, mošt, hroznový mošt (nekvášený), nealkoholické víno, nealkoholické nápoje obsahující zeleninové šťávy, ovocné a zeleninové šťávy a nápoje, organická ovocná a zeleninová šťáva, dřevňové šťávy zpracované vysokým tlakem za studena, nealkoholické výtažky z ovoce, konzervovaný vinný mošt, nekvášený, nealkoholický punč, nealkoholické nápoje s ovocnou příchutí, mražené nápoje na bázi ovoce, limonády, zázvorové pivo, minerální a syčené vody, neperlivá voda, voda se zvýšenou výživnou hodnotou, pivo a nealkoholické pivo, bezlepkové pivo, imitace piva, nápoje na bázi piva, pivní mladina, koktejly na bázi piva, piva z rukodělných pivovarů, pivovarnické výrobky, sirupy a jiné přípravky ke zhotovování nealkoholických nápojů, sladové sirupy do nápojů, koncentráty k přípravě nealkoholických nápojů, esence na výrobu nealkoholických nápojů, prášky používané při přípravě nealkoholických nápojů, nápoje pro sportovce, energetické nápoje (k jiným než lékařským účelům), nápoje iontové; (33) alkoholické nápoje (s výjimkou piva), víno, nápoje s nízkým obsahem alkoholu, nízkoalkoholické víno, šumivé víno, svařené víno, hroznové víno, ovocné víno, likéry, likérové víno, alkoholické přípravky pro výrobu nápojů, cider, alkoholické esence a výtažky, alkoholické výtažky z ovoce, předem namíchané alkoholické nápoje kromě piva, alkoholické hořké aperitivy, destilované nápoje, vinný destilát; (35) sestavování, výroba a šíření reklamních materiálů, poskytování obchodních informací prostřednictvím webových stránek, předvádění výrobků, zprostředkování obchodů s potravinami a nápoji, potravními doplňky a dietetickými přípravky, zemědělskými a vodními plodinami, zahradnickými a lesními produkty, krmiva a potravou pro zvířata, poskytování informací spotřebitelům v souvislosti s potravinami a nápoji, potravními doplňky a dietetickými přípravky, zemědělskými a vodními plodinami, zahradnickými a lesními produkty, krmiva a potravou pro zvířata, propagační aktivity, maloobchodní a velkoobchodní služby zaměřené na výrobky, a to potravní doplňky a dietetické přípravky a alkohol k léčebným účelům, zpracované ovoce, houby a zelenina, ořechy a luštěniny, ryby, mořské plody a měkkýši, neživí, ptačí vejce a vaječné výrobky, polévky a vývary, masové výtažky, mléko, mléčné výrobky a jejich náhražky, maso a masné výrobky, jedlé oleje a tučky, zpracované obilí, škrob a produkty z nich vyrobené, pečící přípravky a droždí, soli, chuťové přísady, ochucovadla a koření, led, zmrzliny, mražené jogurty a sorbety, káva, čaj, kakao a jejich náhražky, cukr, přírodní sladidla, sladké polevy a náplně, výrobky z včelích produktů, pekárenské výrobky, cukrovinky, čokoláda a zákusky, polotovary, jednohubky a veškerá hotová jídla spadající do tříd 29 a 30, zemědělské a vodní plodiny, zahradnické a lesní produkty, krmiva a potrava pro zvířata, pivo a pivovarnické výrobky, přípravky pro výrobu nápojů, nealkoholické pivo, nealkoholické nápoje, přípravky k výrobě alkoholických nápojů, cider, alkoholické přípravky pro výrobu nápojů, alkoholické nápoje s výjimkou piva, alkoholické esence a výtažky a prodej těchto výrobků také

prostřednictvím on-line maloobchodních služeb a pojiždných prodejen, pronájem reklamního prostoru na webových stránkách, pronájem reklamní plochy na letáčích, obchodní informace a rady pro spotřebitele (poradna pro spotřebitele); (41) vzdělávací, výchovná a osvětová činnost v oblasti potravin, potravních doplňků a dietetických přípravků, nápojů a výživy, pořádání prezentací v oblasti výživy a stravování, vzdělávací, výchovná a osvětová činnost v oblasti původu potravin, poskytování informací vztahujících se k potravinám, výživě a stravování prostřednictvím on-line webové stránky, poskytování školení v oblasti výživy, poskytování vzdělávacích informací vztahujících se k potravinám, zdraví a výživě, příprava a organizace akcí s ochutnávkou vína pro vzdělávací účely, příprava a organizace akcí s ochutnávkou potravin a nápojů pro vzdělávací účely, školení v manipulaci s potravinami, školení v oblasti prezentace potravin, šíření vzdělávacích materiálů vztahujících se k potravinám, nápojům a výživě, organizování sportovních, kulturních a společenských akcí; (43) příprava jídel, poskytování jídla a nápojů, informační, poradenské a rezervační služby v oblasti poskytování jídla a pití, informace a poradenství týkající se přípravy pokrmů, konzultační služby v oblasti zajišťování potravin a nápojů, poradenské služby týkající se pekárenských technik, poradenské služby týkající se potravin, poskytování informací v oboru vaření prostřednictvím webové stránky, poskytování jídla a nápojů prostřednictvím mobilního nákladního auta, catering (poskytování jídla a nápojů), jídelny, služby mobilních restaurací, služby týkající se jídel na odno s sebou, poskytování dočasného ubytování v penzionech, poskytování hotelového ubytování, poskytování rekreačního ubytování, hotely, ubytovny a penziony, prázdninové a turistické ubytování, služby mládežnických hostelů.

(730) **AGRO - Měřín, a.s.**, Zarybník 516, Měřín, 59442, CZ

(740) Ing. Marcela Filipenská, Polní 302/32, Žďár nad Sázavou, Žďár nad Sázavou 2, 59102

(210) **O-580793**

(220) 15.08.2022

(320) 15.08.2022

(511) 5, 29, 30, 31, 32, 33, 35, 41, 43

(540)



(593) Obrazová

(510) (5) potravní doplňky a dietetické přípravky, léčivé nápoje, bylinné čaje (léčivé nápoje), léčivé byliny, dietetické nápoje pro léčebné účely, nápoje obohacené vitaminy pro léčebné účely, nápojové směsi jako dietní doplňky, diabetické ovocné šťávy (nápoje) upravené pro léčebné účely, potravinu speciálně vyrobené pro diabetiky, chléb obohacený vitaminy pro léčebné účely, diabetický chléb pro léčebné účely, potraviny pro kojence a batolata, dietní doplňky pro kojence, nápoje pro kojence, potraviny pro kojence a batolata jako ovocné, zeleninové, masové, cereální mléčné i nemléčné kaše, přesnídávky, ovocné a maso-zeleninové příkrmy, sladové mléčné nápoje pro lékařské účely, sušené mléko pro výživu kojenců a batolat, dětská jídla ze sušeného mléka, mandlové mléko pro farmaceutické účely, alkohol k léčebným účelům, vitaminy a vitaminové přípravky; (29) maso a masné výrobky, čerstvé maso, maso (konzervované), zpracované maso, masové konzervy, mražené maso, mražené masové výrobky, hovězí maso, vepřové maso, drůbeží maso, ryby, mořské plody a měkkýši, neživí, potravinářské výrobky z ryb, mořských plodů a měkkýšů, maso a masné výrobky ze

zvěřiny, skopové maso, jehněčí maso, kůzlečí maso, uzenářské speciality, masové pomazánky, masové pěny, masové paštiky, masové aspiky, huspenina, masové chuťovky, vařená masová jídla, hotová jídla z masa, hotová jídla vyrobená z masa (převážně z masa), polévky a vývary, masové výtažky, polévky předvařené, instantní polévky, polévky v konzervách, droby, vnitřnosti, dršťky, uzenniny, párky, klobásy, salámy, šunka, uzenný sýr, uzenné maso, uzenné ryby, sádlo, tlačěnka, jelito, krvavá tlačěnka, jitrnice, škvarky, zpracované ovoce, houby a zelenina, ořechy a luštěniny, želé, džemy, kompoty, upravené houby, houbový vývar, houbové výtažky na vaření, ovocné a zeleninové pomazánky, zelenina loupáná, krájená, mražená, konzervovaná, sušená a zavařená, hotová zeleninová jídla, hotové zeleninové výrobky, hotová jídla obsahující převážně zeleninu, brambory a výrobky z brambor mražené, konzervované, sušené nebo vařené spadající do této třídy, bramborové knedlíky, hotové saláty (zeleninové, ovocné), hotová zeleninová jídla pro batolata, pochutiny na bázi zeleniny, zeleninový vývar, zeleninové výtažky na vaření, koncentráty na vaření na bázi zeleniny, zeleninové šťávy na vaření, zeleninové pomazánky, zeleninové pyré, zeleninové chipsy, zeleninové konzervy, zeleninový aspik, směsi nakládané zeleniny, kysané zelí, konzervovaná rajčata, sušená rajčata, rajčatový protlak, rajčatová šťáva na vaření, jedlé ořechy, zpracované ořechy, loupáné ořechy, ochucené ořechy, směsi ovoce a ořechů, pochutiny na bázi ořechů, organické tyčinky z ořechů nebo semínek, směsi pochutin obsahující zpracované ovoce a zpracované ořechy, jedlá semena, upravená semena, ovoce vařené, krájené, mražené, konzervované, sušené a zavařené, koncentráty na vaření na bázi ovoce, pomazánky sestávající převážně z ovoce, ovocné dezerty, ovocné konzervy, výrobky ze sušeného ovoce, svačinky na bázi ovoce, ovocná dřeva, ovocný protlak, ovocná kůra, jedlé oleje a tuky, olej z hroznových jader, vejce, ptáčej vejce a vaječné výrobky, mléko, náhražky mléka, mléčné výrobky a jejich náhražky, mléčné nápoje, kefir (mléčný nápoj), mléčné koktejly, mléčné nápoje obsahující ovoce, mléčné pomazánky, mléčné tvarohy, mléčné dezerty, smetana (mléčný výrobek), mléčné nápoje s převažujícím podílem mléka, sýry, sýrové výrobky, sýrové pomazánky, sýrové klobásy, sýrové směsi, jogurty, jogurtové nápoje, jogurtové dezerty, zakysaná smetana, máslo, přepuštěné máslo, máslová směs, máslový olej, přípravky z másla; (30) cukr, přírodní sladidla, med, sirupy a melasa, zpracované obilí, škrob a produkty z nich vyrobené, pekárenské výrobky, bezlepkové pekárenské výrobky, směsi na přípravu pekárenských výrobků, sladké pečivo a cukrářské výrobky, výrobky z včelích produktů zařazené v této třídě, sladké polevy a náplně, cukrovinky, čokoládové cukrovinky, cereální tyčinky a energetické tyčinky, snídaňové cereálie, ovesné a kukuřičné kaše, čokoládové dezerty, sušené a čerstvé těstoviny, nudle, ochucené omáčky, těsta, těstíčka a jejich směsi, zahušťovací přípravky pro vaření pokrmů, čatni a pasty, omáčky v prášku, hořčice, ocet, vinný ocet, kečup, soli, chuťové přísady, ochucovadla a koření, kořenící směsi, majonéza, náhražka majonézy, káva, čaj, kakao a jejich náhražky, rýže, hotová jídla a polotovary a jídla rychlého občerstvení, a to jídla z kukuřice, obilnin, mouky a sezamu, těstovin a rýže, krekrly, noky, knedlíky, palačinky, pirohy, sendviče, pizzy, hotová jídla vyrobená z bramborové mouky, droždí a přípravky na kynutí potravin, lupínky, vločky (obilné), zmrzliny, zmrzlinové směsi, zmrzlinové nápoje, mražený jogurt (mražený sladký výrobek), sorbety (zmrzliny), nápoje ochucené čokoládou, jedlé rostlinné klíčky, pšeničné klíčky pro lidskou spotřebu, zpracované bylinky; (31) zemědělské a vodní plodiny, zahradnické a lesní produkty, semena, cibulky a sazenice k pěstování rostlin, sadbové brambory, čerstvé ovoce a zelenina, čerstvé hrozny, syrové ořechy, živé rostliny, čerstvé bylinky, čerstvé květiny, sušené květiny, čerstvé houby, krmiva a potravina pro zvířata, krmné směsi pro zvířata, jedlé pochoutky pro domácí mazlíčky, konzervované plodiny ke krmení zvířat, krmiva pro zvířata získaná z rostlinných látek, nápoje pro domácí zvířata, přípravky do krmiv pro zvířata, posilující krmiva; (32) nealkoholické nápoje, nealkoholické nápoje z ovocných šťáv, mošt, hroznový mošt (nekvašený), nealkoholické víno, nealkoholické nápoje obsahující zeleninové šťávy, ovocné a zeleninové šťávy a nápoje, organická ovocná a zeleninová šťáva, dřeňové šťávy zpracované vysokým tlakem za studena, nealkoholické výtažky z ovoce, konzervovaný vinný mošt, nekvašený, nealkoholický punč, nealkoholické nápoje s ovocnou příchutí, mražené nápoje na bázi ovoce, limonády, zázvorové pivo, minerální a sycené vody, neperlivá voda, voda se zvýšenou výživnou hodnotou, pivo a nealkoholické pivo, bezlepkové pivo, imitace piva, nápoje na bázi piva, pivní mladina, koktejly na bázi piva, piva z rukodělných pivovarů, pivovarnické výrobky, sirupy a jiné přípravky ke zhotovování nealkoholických nápojů, sladové sirupy do nápojů, koncentráty k přípravě nealkoholických nápojů, esence na výrobu nealkoholických nápojů, prášky používané při přípravě nealkoholických nápojů, nápoje pro sportovce, energetické nápoje (k jiným než lékařským účelům), nápoje iontové; (33) alkoholické nápoje (s výjimkou piva), víno, nápoje s nízkým obsahem alkoholu, nízkalkoholické víno, šumivé víno,

svažené víno, hroznové víno, ovocné víno, likéry, likérové víno, alkoholické přípravky pro výrobu nápojů, cider, alkoholické esence a výtažky, alkoholické výtažky z ovoce, předem namíchané alkoholické nápoje kromě piva, alkoholické hořké aperitivy, destilované nápoje, vinný destilát; (35) sestavování, výroba a šíření reklamních materiálů, poskytování obchodních informací prostřednictvím webových stránek, předvádění výrobků, zprostředkování obchodů s potravinami a nápoji, potravními doplňky a dietetickými přípravky, zemědělskými a vodními plodinami, zahradnickými a lesními produkty, krmivý a potravou pro zvířata, poskytování informací spotřebitelům v souvislosti s potravinami a nápoji, potravními doplňky a dietetickými přípravky, zemědělskými a vodními plodinami, zahradnickými a lesními produkty, krmivý a potravou pro zvířata, maloobchodní služby související s prodejem předplacených bedniček s potravinami, propagace prodeje pro třetí osoby v souvislosti s potravinami a nápoji, potravními doplňky a dietetickými přípravky, zemědělskými a vodními plodinami, zahradnickými a lesními produkty, krmivý a potravou pro zvířata, maloobchodní a velkoobchodní služby zaměřené na výrobky, a to potravní doplňky a dietetické přípravky a alkohol k léčebným účelům, zpracované ovoce, houby a zelenina, ořechy a luštěniny, ryby, mořské plody a měkkýši, neživí, ptačí vejce a vaječné výrobky, polévky a vývary, masové výtažky, mléko, mléčné výrobky a jejich náhražky, maso a masné výrobky, jedlé oleje a tuky, zpracované obilí, škrob a produkty z nich vyrobené, pečicí přípravky a droždí, soli, chuťové přísady, ochucovačla a koření, led, zmrzliny, mražené jogurty a sorbety, káva, čaj, kakao a jejich náhražky, cukr, přírodní sladidla, sladké polevy a náplně, výrobky z včelích produktů, pekárenské výrobky, cukrovinky, čokoláda a zákusky, polotovary, jednohubky a veškerá hotová jídla spadající do tříd 29 a 30, zemědělské a vodní plodiny, zahradnické a lesní produkty, krmiva a potrava pro zvířata, pivo a pivovarnické výrobky, přípravky pro výrobu nápojů, nealkoholické pivo, nealkoholické nápoje, přípravky k výrobě alkoholických nápojů, cider, alkoholické přípravky pro výrobu nápojů, alkoholické nápoje s výjimkou piva, alkoholické esence a výtažky a prodej těchto výrobků také prostřednictvím on-line maloobchodních služeb a pojízdných prodejen, pronájem reklamního prostoru na webových stránkách, pronájem reklamní plochy na letácích, obchodní informace a rady pro spotřebitele (poradna pro spotřebitele); (41) vzdělávací, výchovná a osvětová činnost v oblasti potravin, potravních doplňků a dietetických přípravků, nápojů a výživy, pořádání prezentací v oblasti výživy a stravování, vzdělávací, výchovná a osvětová činnost v oblasti původu potravin, poskytování informací vztahujících se k potravinám, výživě a stravování prostřednictvím on-line webové stránky, poskytování školení v oblasti výživy, poskytování vzdělávacích informací vztahujících se k potravinám, zdraví a výživě, příprava a organizace akcí s ochutnávkou vína pro vzdělávací účely, příprava a organizace akcí s ochutnávkou potravin a nápojů pro vzdělávací účely, školení v manipulaci s potravinami, školení v oblasti prezentace potravin, šíření vzdělávacích materiálů vztahujících se k potravinám, nápojům a výživě, organizování sportovních, kulturních a společenských akcí; (43) příprava jídel, poskytování jídel a nápojů, informační, poradenské a rezervační služby v oblasti poskytování jídel a pití, informace a poradenství týkající se přípravy pokrmů, konzultační služby v oblasti zajišťování potravin a nápojů, poradenské služby týkající se pekárenských technik, poradenské služby týkající se potravin, poskytování informací v oboru vaření prostřednictvím webové stránky, poskytování jídel a nápojů prostřednictvím mobilního nákladního auta, catering (poskytování jídel a nápojů), jídelny, služby mobilních restaurací, služby týkající se jídel na odno s sebou, poskytování dočasného ubytování v penzionech, poskytování hotelového ubytování, poskytování rekreačního ubytování, hotely, ubytovny a penziony, prázdninové a turistické ubytování, služby mládežnických hostelů.

(591) Barevná

(730) AGRO - Měřín, a.s., Zarybník 516, Měřín, 59442, CZ

(740) Ing. Marcela Filipenská, Polní 302/32, Žďár nad Sázavou, Žďár nad Sázavou 2, 59102

(210) O-580794

(220) 15.08.2022

(320) 15.08.2022

(511) 5, 29, 30, 31, 32, 33, 35, 41, 43

(540)



(593) Obrazová

(510) (5) potravní doplňky a dietetické přípravky, léčivé nápoje, bylinné čaje (léčivé nápoje), léčivé byliny, dietetické nápoje pro léčebné účely, nápoje obohacené vitaminy pro léčebné účely, nápojové směsi jako dietní doplňky, diabetické ovocné šťávy (nápoje) upravené pro léčebné účely, potravní speciálně vyrobené pro diabetiky, chléb obohacený vitaminy pro léčebné účely, diabetický chléb pro léčebné účely, potravní pro kojence a batolata, dietní doplňky pro kojence, nápoje pro kojence, potravní pro kojence a batolata jako ovocné, zeleninové, masové, cereální mléčné i nemléčné kaše, přisnídávky, ovocné a maso-zeleninové příkrmy, sladové mléčné nápoje pro lékařské účely, sušené mléko pro výživu kojenců a batolat, dětská jídla ze sušeného mléka, mandlové mléko pro farmaceutické účely, alkohol k léčebným účelům, vitaminy a vitaminové přípravky; (29) maso a masné výrobky, čerstvé maso, maso (konzervované), zpracované maso, masové konzervy, mražené maso, mražené masové výrobky, hovězí maso, vepřové maso, drůbeží maso, ryby, mořské plody a měkkýši, neživí, potravinářské výrobky z ryb, mořských plodů a měkkýšů, maso a masné výrobky ze zvěřiny, skopové maso, jehněčí maso, kůzlečí maso, uzenářské speciality, masové pomazánky, masové pěny, masové paštiky, masové aspičky, huspenina, masové chuťovky, vařená masová jídla, hotová jídla z masa, hotová jídla vyrobená z masa (převážně z masa), polévky a vývary, masové výtažky, polévky předvařené, instantní polévky, polévky v konzervách, droby, vnitřnosti, dršťky, uzeniny, pářky, klobásy, salámy, šunka, uzený sýr, uzené maso, uzené ryby, sádlo, tlačěnka, jelito, krvavá tlačěnka, jitrnice, škvarky, zpracované ovoce, houby a zelenina, ořechy a luštěniny, želé, džemy, kompoty, upravené houby, houbový vývar, houbové výtažky na vaření, ovocné a zeleninové pomazánky, zelenina loupáná, krájená, mražená, konzervovaná, sušená a zavařená, hotová zeleninová jídla, hotové zeleninové výrobky, hotová jídla obsahující převážně zeleninu, brambory a výrobky z brambor mražené, konzervované, sušené nebo vařené spadající do této třídy, bramborové knedlíky, hotové saláty (zeleninové, ovocné), hotová zeleninová jídla pro batolata, pochutiny na bázi zeleniny, zeleninový vývar, zeleninové výtažky na vaření, koncentráty na vaření na bázi zeleniny, zeleninové šťávy na vaření, zeleninové pomazánky, zeleninové pyré, zeleninové chipsy, zeleninové konzervy, zeleninový aspick, směsi nakládané zeleniny, kysané zelí, konzervovaná rajčata, sušená rajčata, rajčatový protlak, rajčatová šťáva na vaření, jedlé ořechy, zpracované ořechy, loupáné ořechy, ochucené ořechy, směsi ovoce a ořechů, pochutiny na bázi ořechů, organické tyčinky z ořechů nebo semínek, směsi pochutin obsahující zpracované ovoce a zpracované ořechy, jedlá semena, upravená semena, ovoce vařené, krájené, mražené, konzervované, sušené a zavařené, koncentráty na vaření na bázi ovoce, pomazánky sestávající převážně z ovoce, ovocné dezerty, ovocné konzervy, výrobky ze sušeného ovoce, svačinky na bázi ovoce, ovocná dřeví, ovocný protlak, ovocná kůra, jedlé oleje a tuky, olej z hroznových jader, vejce, ptačí vejce a vaječné výrobky, mléko, náhražky mléka, mléčné výrobky a jejich náhražky, mléčné nápoje, kefir (mléčný nápoj), mléčné koktejly, mléčné nápoje obsahující ovoce, mléčné pomazánky, mléčné tvarohy, mléčné dezerty, smetana (mléčný výrobek), mléčné nápoje s převažujícím podílem mléka, sýry, sýrové



výrobky, sýrové pomazánky, sýrové klobásy, sýrové směsi, jogurty, jogurtové nápoje, jogurtové dezerty, zakysaná smetana, máslo, přepuštěné máslo, máslová směs, máslový olej, přípravky z másla; (30) cukr, přírodní sladidla, med, sirupy a melasa, zpracované obilí, škrob a produkty z nich vyrobené, pekárenské výrobky, bezpečkové pekárenské výrobky, směsi na přípravu pekárenských výrobků, sladké pečivo a cukrářské výrobky, výrobky z včelích produktů zařazené v této třídě, sladké polevy a náplně, cukrovinky, čokoládové cukrovinky, cereální tyčinky a energetické tyčinky, snídaně cereálie, ovesné a kukuřičné kaše, čokoládové dezerty, sušené a čerstvé těstoviny, nudle, ochucené omáčky, těsta, těstíčka a jejich směsi, zahušťovací přípravky pro vaření pokrmů, čatni a pasty, omáčky v prášku, hořčice, ocet, vinný ocet, kečup, soli, chuťové přísady, ochucovačla a koření, koření směsi, majonéza, náhražka majonézy, káva, čaj, kakao a jejich náhražky, rýže, hotová jídla a polotovary a jídla rychlého občerstvení, a to jídla z kukuřice, obilnin, mouky a sezamu, těstovin a rýže, krečky, noky, knedlíky, palačinky, pirohy, sendviče, pizzy, hotová jídla vyrobená z bramborové mouky, droždí a přípravky na kynutí potravin, lupínky, vločky (obilné), zmrzliny, zmrzlinové směsi, zmrzlinové nápoje, mražený jogurt (mražený sladký výrobek), sorbety (zmrzliny), nápoje ochucené čokoládou, jedlé rostlinné klíčky, pšeničné klíčky pro lidskou spotřebu, zpracované bylinky; (31) zemědělské a vodní plodiny, zahradnické a lesní produkty, semena, cibulky a sazenice k pěstování rostlin, sadbové brambory, čerstvé ovoce a zelenina, čerstvé hrozny, sýrové ořechy, živé rostliny, čerstvé bylinky, čerstvé květiny, sušené květiny, čerstvé houby, krmiva a potrava pro zvířata, krmné směsi pro zvířata, jedlé pochoutky pro domácí mazlíčky, konzervované plodiny ke krmení zvířat, krmiva pro zvířata získaná z rostlinných látek, nápoje pro domácí zvířata, přípravky do krmiv pro zvířata, posilující krmiva; (32) nealkoholické nápoje, nealkoholické nápoje z ovocných šťáv, mošt, hroznový mošt (nekvašený), nealkoholické víno, nealkoholické nápoje obsahující zeleninové šťávy, ovocné a zeleninové šťávy a nápoje, organická ovocná a zeleninová šťáva, dřevové šťávy zpracované vysokým tlakem za studena, nealkoholické výtažky z ovoce, konzervovaný vinný mošt, nekvašený, nealkoholický punč, nealkoholické nápoje s ovocnou příchutí, mražené nápoje na bázi ovoce, limonády, zázvorové pivo, minerální a syčené vody, neperlivá voda, voda se zvýšenou výživnou hodnotou, pivo a nealkoholické pivo, bezpečkové pivo, imitace piva, nápoje na bázi piva, pivní mladina, koktejly na bázi piva, piva z rukodělných pivovarů, pivovarnické výrobky, sirupy a jiné přípravky ke zhotovování nealkoholických nápojů, sladové sirupy do nápojů, koncentráty k přípravě nealkoholických nápojů, esence na výrobu nealkoholických nápojů, prášky používané při přípravě nealkoholických nápojů, nápoje pro sportovce, energetické nápoje (k jiným než lékařským účelům), nápoje iontové; (33) alkoholické nápoje (s výjimkou piva), víno, nápoje s nízkým obsahem alkoholu, nízkalkoholické víno, šumivé víno, svařené víno, hroznové víno, ovocné víno, likéry, likérové víno, alkoholické přípravky pro výrobu nápojů, cider, alkoholické esence a výtažky, alkoholické výtažky z ovoce, předem namíchané alkoholické nápoje kromě piva, alkoholické hořké aperitivy, destilované nápoje, vinný destilát; (35) sestavování, výroba a šíření reklamních materiálů, poskytování obchodních informací prostřednictvím webových stránek, předvádění výrobků, zprostředkování obchodů s potravinami a nápoji, potravními doplňky a dietetickými přípravky, zemědělskými a vodními plodinami, zahradnickými a lesními produkty, krmiva a potravou pro zvířata, poskytování informací spotřebitelům v souvislosti s potravinami a nápoji, potravními doplňky a dietetickými přípravky, zemědělskými a vodními plodinami, zahradnickými a lesními produkty, krmiva a potravou pro zvířata, maloobchodní služby související s prodejem předplacených bedniček s potravinami, propagace prodeje pro třetí osoby v souvislosti s potravinami a nápoji, potravními doplňky a dietetickými přípravky, zemědělskými a vodními plodinami, zahradnickými a lesními produkty, krmiva a potravou pro zvířata, maloobchodní služby zaměřené na výrobky, a to potravní doplňky a dietetické přípravky a alkohol k léčebným účelům, zpracované ovoce, houby a zelenina, ořechy a luštění, ryby, mořské plody a měkkýši, neživí, ptačí vejce a vaječné výrobky, polévky a vývary, masové výtažky, mléko, mléčné výrobky a jejich náhražky, maso a masné výrobky, jedlé oleje a tuky, zpracované obilí, škrob a produkty z nich vyrobené, pečící přípravky a droždí, soli, chuťové přísady, ochucovačla a koření, led, zmrzliny, mražený jogurt a sorbety, káva, čaj, kakao a jejich náhražky, cukr, přírodní sladidla, sladké polevy a náplně, výrobky z včelích produktů, pekárenské výrobky, cukrovinky, čokoláda a zákusky, polotovary, jednohubky a veškerá hotová jídla spadající do tříd 29 a 30, zemědělské a vodní plodiny, zahradnické a lesní produkty, krmiva a potrava pro zvířata, pivo a pivovarnické výrobky, přípravky pro výrobu nápojů, nealkoholické pivo, nealkoholické nápoje, přípravky k výrobě alkoholických nápojů, cider, alkoholické přípravky pro výrobu nápojů, alkoholické nápoje s výjimkou

piva, alkoholické esence a výtažky a prodej těchto výrobků také prostřednictvím on-line maloobchodních služeb a pojiždných prodejen, pronájem reklamního prostoru na webových stránkách, pronájem reklamní plochy na letáčích, obchodní informace a rady pro spotřebitele (poradna pro spotřebitele); (41) vzdělávací, výchovná a osvětová činnost v oblasti potravin, potravních doplňků a dietetických přípravků, nápojů a výživy, pořádání prezentací v oblasti výživy a stravování, vzdělávací, výchovná a osvětová činnost v oblasti původu potravin, poskytování informací vztahujících se k potravinám, výživě a stravování prostřednictvím on-line webové stránky, poskytování školení v oblasti výživy, poskytování vzdělávacích informací vztahujících se k potravinám, zdraví a výživě, příprava a organizace akcí s ochutnávkou vína pro vzdělávací účely, příprava a organizace akcí s ochutnávkou potravin a nápojů pro vzdělávací účely, školení v manipulaci s potravinami, školení v oblasti prezentace potravin, šíření vzdělávacích materiálů vztahujících se k potravinám, nápojům a výživě, organizování sportovních, kulturních a společenských akcí; (43) příprava jídel, poskytování jídla a nápojů, informační, poradenské a rezerváční služby v oblasti poskytování jídla a pití, informace a poradenství týkající se přípravy pokrmů, konzultační služby v oblasti zajišťování potravin a nápojů, poradenské služby týkající se pekárenských technik, poradenské služby týkající se potravin, poskytování informací v oboru vaření prostřednictvím webové stránky, poskytování jídla a nápojů prostřednictvím mobilního nákladního auta, catering (poskytování jídla a nápojů), jídelny, služby mobilních restaurací, služby týkající se jídel na odnos s sebou, poskytování dočasného ubytování v penzionech, poskytování hotelového ubytování, poskytování rekreačního ubytování, hotely, ubytovny a penziony, prázdninové a turistické ubytování, služby mládežnických hostelů.

(730) AGRO - Měřín, a.s., Zarybník 516, Měřín, 59442, CZ

(740) Ing. Marcela Filipenská, Polní 302/32, Žďár nad Sázavou, Žďár nad Sázavou 2, 59102

(210) O-580844

(220) 17.08.2022

(320) 17.08.2022

(511) 2, 6, 17, 19, 20, 35, 37, 40, 42

(540)



(593) Obrazová

(510) (2) nátěry, ochranné nátěry, látky na konzervování dřeva, přípravky (barvy) obsahující látky zabraňující napadení dřeva plísněmi, přípravky (barvy) obsahující látky zabraňující napadení dřeva hmyzem, barvy, laky a fermeže; (6) drobné kovové železářské výrobky, neelektrické kabely a dráty z obecných kovů, kovové kontejnery pro skladování nebo přepravu, jednokolejové kovové konstrukce, kolejnicové spojky, kovové lišty určené pro stavebnictví, kovové kolejnice pro posuvné prvky, kolejnice a kolejnicové systémy pro zastřešení bazénů, kovové prvky pro bazénové krytí; (17) těsnění, těsnící materiál a materiál na výplně, vodotěsné a vlhkosti odolné výrobky a materiály, izolační a bariérové výrobky a materiály, krytiny, hotové těsnící a ucpávkové výrobky nebo polotovary z pryže nebo plastických hmot zahrnuté v této třídě určené ke konstrukci bazénů a bazénových krytí, lepicí pásy, proužky, pásy a fólie; (19) nekovové stavební a konstrukční materiály a prvky, nekovové konstrukce a přenosné stavební prvky, dřevo a napodobeniny dřeva, nezpracované a polozpracované materiály zahrnuté v této třídě bez určení účelu, stavební a konstrukční materiály a prvky vyrobené ze dřeva a umělého dřeva, nekovové jednokolejové konstrukce, dřevěné stavební konstrukce,

nekovové konstrukce dělicí prostor, nekovové zahradnické rámy (konstrukce), přístřešky (konstrukce) z nekovových materiálů, krytiny (nekovové), umělé dřevo, designové zastřešení bazénů, bazénové krytí (dřevěné), bazénové krytí (ne z kovu), pojízdné zastřešení bazénů (ne kovové), automatické zastřešení bazénů (ne kovové); (20) drobné nekovové výrobky typu šroubů, vrutů, kolíků a koleček určených pro spojování a pohyb součástí a příslušenství konstrukcí bazénových krytí; (35) reklama a marketing, maloobchodní prodej podlahových krytin, maloobchodní prodej stavebních strojů a zařízení; (37) instalační a montážní služby bazénových krytí a souvisejících konstrukcí, opravy a údržba bazénových krytí a souvisejících konstrukcí, tesařské a truhlářské služby; (40) zakázková výroba bazénových krytí a souvisejících konstrukcí, kování, zpracování a přeměna odpadových materiálů, čištění vzduchu a úprava vody; (42) technický design, stavební design, architektonický design exteriérových dekorací.

(730) Slide Wood s.r.o., č. p. 19, Hrobice, 53352, CZ

(740) Růzha Jan, JUDr., advokátní kancelář, JUDr. Jan Růzha, advokát, Soukenická 2082/7a, Praha 1, Nové Město, 11000

(210) **O-580862**  
(220) 17.08.2022  
(320) 17.08.2022  
(511) 35, 36, 41, 42  
(540)



(210) **O-580853**  
(220) 17.08.2022  
(320) 17.08.2022  
(511) 5, 44  
(540)



(593) Obrazová

(510) (5) farmaceutické výrobky a přípravky, hygienické výrobky pro léčebné účely, dietetické přípravky pro léčebné účely, léčebná kosmetika; (44) poskytování komplexní lůžkové a ambulantní zdravotní péče, lékařské služby, poskytování základní a specializované zdravotní péče, diagnostická, preventivní a léčebná péče, pooperační péče, laboratorní analytické služby týkající se ošetřování osob, služby, plastická chirurgie, korektivní dermatologie, poradenství a konzultace v oblasti plastické chirurgie, ošetřovatelské služby.

(591) Barevná

(730) Libovická Lucie, Ladova 468, Hřebeč, 27345, CZ

(740) Macek and Partners, Jiří Macek, Kloboukova 2191/4, Praha 4, Chodov, 14800

(593) Obrazová

(510) (35) administrativní služby, řízení obchodní činnosti a obchodní administrativa, provádění studií proveditelnosti obchodů, zpracování, systematizace a správa dat, distribuce a šíření reklamních materiálů (letáků, prospektů, tištěných materiálů, vzorků), reklamní, marketingové a propagační služby, příprava a prezentace audiovizuálních ukázek pro reklamní účely, prezentace zboží k propagačním účelům, prezentace zboží a služeb elektronickou cestou, také v rámci služeb takzvaného teleshoppingu a homeshoppingu; (36) nezávislé poradenství vztahující se k finančnímu plánování, investiční služby, poskytování finančního poradenství, obchody s cennými papíry a komoditami, burzovní makléřství, administrativní služby v oblasti investic, makléřské služby, finanční makléřství, provádění bezhotovostního platebního styku, finanční převody a transakce a platební služby, poskytování cenových informací o podílových fondech, kapitálové investice, podílové fondy, správa fondů, finanční správa fondů, zahraniční finanční fondy, správa investičních fondů, management podílových fondů, správa podílových fondů; (41) služby grafické úpravy, nikoliv k reklamním účelům, školicí kurzy strategického plánování v oblasti reklamy, propagace, marketingu a obchodu, školení v oblasti vztahů s veřejností (public relations), zvuková, obrazová a multimediální produkce a fotografie, vzdělávací a školicí služby; (42) vědecké a technologické služby, počítačem podporovaná průmyslová analýza, vědecký a průmyslový výzkum, průmyslový a grafický design, služby testování, služby ověřování a služby kontroly kvality, navrhování a vývoj počítačového hardwaru a softwaru, vědecké a technologické projektování, navrhování matematických modelů.

(591) Barevná

(730) INU.APP a.s., Sokolovská 675/9, Praha 8, Karlín, 18600, CZ

(210) **O-580863**  
(220) 17.08.2022  
(320) 17.08.2022  
(511) 35, 36, 41, 42  
(540)

**INU**

- (593) Obrazová  
(510) (35) administrativní služby, řízení obchodní činnosti a obchodní administrativy, provádění studií proveditelnosti obchodů, zpracování, systematizace a správa dat, distribuce a šíření reklamních materiálů (letáků, prospektů, tištěných materiálů, vzorků), reklamní, marketingové a propagační služby, příprava a prezentace audiovizuálních ukázek pro reklamní účely, prezentace zboží k propagačním účelům, prezentace zboží a služeb elektronickou cestou, také v rámci služeb takzvaného teleshoppingu a homeshoppingu; (36) nezávislé poradenství vztahující se k finančnímu plánování, investiční služby, poskytování finančního poradenství, obchody s cennými papíry a komoditami, burzovní makléřství, administrativní služby v oblasti investic, makléřské služby, finanční makléřství, provádění bezhotovostního platebního styku, finanční převody a transakce a platební služby, poskytování cenových informací o podílových fondech, kapitálové investice, podílové fondy, správa fondů, finanční správa fondů, zahraniční finanční fondy, správa investičních fondů, management podílových fondů, správa podílových fondů; (41) služby grafické úpravy, nikoliv k reklamním účelům, školicí kurzy strategického plánování v oblasti reklamy, propagace, marketingu a obchodu, školení v oblasti vztahů s veřejností (public relations), zvuková, obrazová a multimediální produkce a fotografie, vzdělávací a školicí služby; (42) vědecké a technologické služby, počítačem podporovaná průmyslová analýza, vědecký a průmyslový výzkum, průmyslový a grafický design, služby testování, služby ověřování a služby kontroly kvality, navrhování a vývoj počítačového hardwaru a softwaru, vědecké a technologické projektování, navrhování matematických modelů.  
(591) Barevná  
(730) **INU.APP a.s.**, Sokolovská 675/9, Praha 8, Karlín, 18600, CZ

(210) **O-580866**  
(220) 17.08.2022  
(320) 17.08.2022  
(511) 10, 18, 25  
(540)

**ODDIA**

- (592) Slovní  
(510) (10) sexuální pomůcky, oděvy, pokrývky hlavy a obuv pro zdravotnické pracovníky a pacienty, oděvy, pokrývky hlavy a obuv, ortézy a podpěry pro lékařské účely; (18) kůže a imitace kůže, surové kůže a usně a výrobky z těchto materiálů, a to sedlářské výrobky, biče a postroje pro zvířata, zavazadla, cestovní tašky, peněženky a ostatní tašky; (25) pokrývky hlavy, oděvy, obuv, části oděvů, obuvi a pokrývek hlavy.  
(730) **Sekyra Vinny**, Hosinská 336, Borek, 37367, CZ

(210) **O-580884**  
(220) 18.08.2022  
(320) 18.08.2022  
(511) 3, 5, 21  
(540)

**mident**

- (592) Slovní  
(510) (3) kosmetické přípravky, parfumerie, přípravky pro osobní hygienu, přípravky pro ústní hygienu, kosmetické přípravky pro péči o zvířata, abrazivní přípravky, brousící přípravky, brusné přípravky; (5) zubní přípravky a výrobky a léčebné zubní pasty, abrazivní tekutiny pro dentální účely, antimikrobiální ústní vody, antiseptické ústní vody, přípravky na čištění ústní dutiny, léčivé ústní vody; (21) kosmetické a hygienické potřeby a potřeby pro péči o krásu, pomůcky ústní hygieny, dávkovače zubní pasty, dávkovače zubních nití, dentální nit, dentální párátko s nití, dětské zubní kartáčky na prst, dřevěná párátko, elektrické zubní kartáčky, hlavice pro elektrické zubní kartáčky, kartáčky na jazyk, kartáčky na zuby, mezizubní kartáčky na čištění zubů, nádoby na čištění zubních protéz, nádoby na přípravky pro zubní hygienu, párátko, pomůcky na vytlačování obsahu tub, pouzdra na zubní kartáčky, přístroje k čištění zubů a dásní pomocí vysokotlakých vodních proudů pro domácí použití, ruční zubní kartáčky, soupravy na zubní péči zahrnující zubní kartáčky a nitě, štetiny na zubní kartáčky, stojany na zubní kartáčky, ultrazvuková čistící zařízení na zubní protézy, ústní irigátory (elektrické) pro osobní užití, ústní irigátory, jiné než pro použití v zubním lékařství, ústní irigátory (neelektrické) pro osobní použití, vodní flossery - ústní sprchy, ústní sprchy k čištění zubů a dásní, ústní sprchy na masáž dásní, držáky na zubní kartáčky, zubní kartáčky pro zvířata,  
(730) **PISTACIO s.r.o.**, Roháčova 145/14, Praha 3, Žižkov, 13000, CZ

(210) **O-580895**  
(220) 19.08.2022  
(320) 19.08.2022  
(511) 35, 37, 39  
(540)

**Inselekt s.r.o.**

- (593) Obrazová  
(510) (35) prodej kabelů, zářivek a elektroinstalačního materiálu; (37) montáž strojového zařízení, montáž stavebních konstrukcí, poradenské služby pro montáž zařízení, montáže stavebních izolací, montáž prefabrikovaných stavebních prvků, montáž stavebních ocelových konstrukcí, vedení stavebních prací (vrchní dozor), stavební služby, stavební poradenství, aplikace opláštění na optická vlákna, instalace stropních svítidel, instalace úsporného osvětlení, instalace elektrických zásuvek, instalace vypínačů a rozvodných skříní, instalace vnitřních kabelových rozvodů NN a VN, instalace venkovních kabelových rozvodů NN a VN, instalace veřejného osvětlení, opravy, rozšíření a rekonstrukce elektroinstalací, instalace hromosvodné techniky, instalace elektrických zabezpečovacích systémů, instalace elektrické požární signalizace, instalace televizních rozvodů, instalace satelitních rozvodů, instalace kamerových systémů, výstavba optických sítí, pokládání optických kabelů, ukončení optických vláken, vedení provádění staveb, vedení změn staveb, koordinace činnosti ve výstavbě; (39) doprava a doručování kabelů, zářivek a elektroinstalačního materiálu.  
(591) Barevná  
(730) **Inselekt s.r.o.**, č. p. 393, Všeruby, 33016, CZ

(740) Advokátní kancelář - Mgr. Petr Žižka, LL.M., Mgr. Petr Žižka LL.M.,  
advokát, Sedláčkova 209/16, Plzeň, Vnitřní Město, 30100

(210) **O-580910**

(220) 19.08.2022

(320) 19.08.2022

(511) 37, 39

(540)

### Amfion - infekční převozy

(592) Slovní

(510) (37) dezinfekce; (39) zdravotní dopravní služba, infekční převozy.

(730) **Amfion management, s.r.o.**, č. p. 96, Kyškovice, 41301, CZ

(210) **O-580937**

(220) 23.08.2022

(320) 23.08.2022

(511) 9, 16, 34

(540)



(593) Obrazová

(510) (9) baterie pro elektronické cigarety, elektronické doutníky, elektronické doutníčky, elektronické dýmky a vaporizéry na tabák, tabákové výrobky a tabákové náhražky, akumulátory pro elektronické cigarety, elektronické doutníky, elektronické doutníčky, elektronické dýmky a vaporizéry na tabák, tabákové výrobky a tabákové náhražky, nabíječky akumulátorů, nabíječky, adaptéry do automobilů, kabely pro elektronické cigarety, elektronické doutníky, elektronické doutníčky, elektronické dýmky a vaporizéry na tabák, tabákové výrobky a tabákové náhražky, elektrické součástky pro elektronické cigarety, elektronické doutníky, elektronické doutníčky, elektronické dýmky a vaporizéry na tabák, tabákové výrobky a tabákové náhražky, baterie na zapalování, bezpečnostní značky (světelné), brýle, brýlové obroučky, čipové karty (karty s integrovaným obvodem), digitální fotorámečky, elektrické baterie, elektronické etikety na zboží, elektronické nástěnky, fluorescenční štíty, hologramy, chytré brýle, chytré hodinky, chytré karty (karty s integrovaným obvodem), chytré náramky (měřicí přístroje), chytré prsteny (elektronická zařízení), chytré reproduktory, kódované vstupní karty, kódované magnetické karty, kryty pro tablety (počítače), magnetické identifikační karty, nabíječky baterií, nabíječky elektrických baterií, nabíječky pro elektronické cigarety, elektronické doutníky, elektronické doutníčky, elektronické dýmky a vaporizéry na tabák, tabákové výrobky a tabákové náhražky, nádoby pro akumulátory, neonové reklamy, obaly na přenosné počítače (laptopy), obrazovky, podložky pod myš, pouzdra na brýle, pouzdra na chytré telefony (smartphony), reflexní bezpečnostní vesty; (16) zboží z papíru, lepenky a papírenské zboží, a to papír na kopírování, poznámkové listky, plakáty a postery z papíru a lepenky, dopisní papír, psací a kreslicí bloky, studijní bloky, papír pro tisk, etikety z papíru, lepenkové výrobky, dárkový papír, tiskárenské výrobky, kancelářské potřeby (vyjma nábytku), balicí papír, bloky (kancelářské potřeby), bloky na kreslení, brožury, brožurky, brídicové tužky, dávkovače lepicích pásek (kancelářské potřeby), desky na dokumenty (kancelářské potřeby), doutníkové prstýnky, dřevitá lepenka (papírnické zboží), dřevitý papír, formuláře (tištěné), fotografie (tištěné), grafická znázornění, grafické reprodukce, grafické listy, grafy, jmenovky (kancelářské potřeby), kalendáře, katalogy, klipy na pera, klipy pro drážky a jmenovky

(kancelářské potřeby), krabice z papíru nebo lepenky, kuličkové hroty pro kuličkovou pera, lepenka, lepicí pásky pro kancelářské potřeby nebo pro domácnost, letáky, manuály (návody), mechanické tužky, mincovníky (přihrádky na třídění a počítání peněz), nákupní tašky z papíru nebo plastické hmoty, obálky (papírnické zboží), obalové fólie z plastických hmot, obalové materiály ze škrobu, obaly (papírnické zboží), ocelová pera, oznámení (papírnické zboží), papír, papírnické zboží, papírové bannery, papírové lepicí pásky, papírové tácky pod pívni sklenice, pera (kancelářské potřeby), plnicí pera, podlahové samolepky, polepy na podlahu, potřeby pro psaní, psací potřeby, razítka, reklamní tabule z papíru nebo lepenky, samolepicí pásky pro kancelářské potřeby nebo pro domácnost, samolepky (papírnické zboží), sešity, těžítka, tiskoviny, tužky, visačky na jmenovky (kancelářské potřeby), vzory písma, zápisníky; (34) absorpční papíry do dýmek, byliny ke kouření, cigaretové filtry, cigaretové papírky (booklety), cigaretový papír, cigarety, cigarety obsahující náhražky tabáku, ne pro léčebné účely, čističe dýmek, doutníčky (cigarillos), doutníky, dózy na šňupací tabák, dózy na tabák, dýmky, elektronické cigarety, humidory, jantarové náústky ke špičkám na cigarety a doutníky, kamínky do zapalovačů, kapalně roztoky do elektronických cigaret, kapesní balíčky cigaret, kazety na cigarety, kazety na doutníky, knoty do zapalovačů, krabičky zápalek, náústky ke špičkám na cigarety, ořezávače doutníků, plivátka pro uživatele tabáku, popelníky pro kuřáky, pouzdra na cigarety, pouzdra na tabák, příchutě do elektronických cigaret, jiné než éterické oleje, stojánky na dýmky, stojánky na zápalky, šňupací tabák, špičky na cigarety, tabák, tabákové příchutě, jiné než éterické oleje, ústní vaporizéry pro kuřáky, vodní dýmky, zápalky, zapalovače pro kuřáky, zásobníky plynu do zapalovačů, žvýkací tabák, nikotinové sáčky k perorálnímu použití bez obsahu tabáku (nikoli pro léčebné účely).

(730) **DanCzek Teplice a.s.**, Tolstého 474/1, Teplice, Řetenice, 41503, CZ

(740) Čermák a spol., JUDr. Karel Čermák Ph.D. LL.M., advokát, Elišky

Peškové 735/15, Praha 5, Smíchov, 15000

(210) **O-580985**

(220) 25.08.2022

(320) 25.08.2022

(511) 5, 10, 25, 28, 35, 44

(540)



(593) Obrazová

(510) (5) potravinové doplňky k neléčebnému použití určené pro sportovce a osoby, které mají zvýšenou duševní a tělesnou zátěž, vitaminové, minerální přípravky, albuminové a proteinové přípravky určené pro sportovce a osoby, které mají zvýšenou duševní a tělesnou zátěž, přípravky léčebné i neléčebné zejména pro sportovce a osoby vystavené zvýšené duševní a fyzické námaze sloužící ke stimulaci, pro zvýšení výkonnosti a urychlení regenerace, snižování hmotnosti, posílení imunity organismu a zlepšení zdraví v tuhém i tekutém stavu ve formě práškových směsí, kapek, sirupů, gelů, past, tablet, šumivých tablet, pastilek, dražé, tobolek, kapslí, bonbónů, želé, prášků, jedlá vláknina určená pro sportovce a osoby vystavené zvýšené duševní a fyzické námaze, přípravky obsahující enzymy a antioxidanty určené pro sportovce a osoby, které mají zvýšenou duševní a tělesnou zátěž, léčebné organoterapeutické přípravky proti stárnutí určené pro sportovce a osoby, které mají zvýšenou duševní a tělesnou zátěž, dietní nápoje určené pro sportovce a osoby, které mají zvýšenou duševní a tělesnou zátěž,

potravinové doplňky a výživové výtažky k použití jako výživa určená pro sportovce a osoby, které mají zvýšenou duševní a tělesnou zátěž, výživa kloubů určená pro sportovce a osoby, které mají zvýšenou duševní a tělesnou zátěž, víceúčelové regenerační nápoje s biologicky aktivními látkami určené pro sportovce a osoby, které mají zvýšenou duševní a tělesnou zátěž, nenávykové nápoje pro stimulaci a rehabilitaci těla a/nebo pro zvýšení jeho výkonu určené pro sportovce a osoby, které mají zvýšenou duševní a tělesnou zátěž, koncentráty pro přípravu nápojů obohacené stopovými prvky, vitaminy, přírodními a minerálními výtažky určené pro sportovce a osoby, které mají zvýšenou duševní a tělesnou zátěž, vše s léčebnými účinky, nic z výše uvedeného zboží není určeno těhotným ženám ani těm ženám, které chtějí otěhotnět nebo právě porodily; (10) zdravotnické přístroje se zaměřením na budování svalové hmoty, hubnutí, regeneraci, lymfatickou péči, péči o pleť; (25) oděvy, obuv, kloboučnické zboží, oděv na jógu, cvičební úbor, sportovní oblečení, trička, spodky, tenké tepláky, sportovní oděvy pro muže, ženy a děti, oděvy pro volný čas pro muže, ženy a děti, nátělníky, trenýrky, plavky, pláž (plavky na -), pásky, spodní prádlo, svetry, šaty dámské, pásky, rukavice, klobouky, čepice, teplákové soupravy, kojenecké oděvy, saka, šátky, šály, čelenky, pásky na zápěstí, sukně, pláště, cvičební trikoty, legíny, punčochy, punčochové kalhoty, atletická obuv, gymnastická obuv; (28) hry, hračky, vybavení a potřeby pro gymnastiku a sport, přenosné zařízení na domácí gymnastiku, zařízení na cvičení, stroje a zařízení pro fitness, závaží na cvičení, posilovací lavice, posilovací opasky, jednoruční činky na posilování, sportovní rukavice, posilovací rukavice, chrániče pro použití při sportu; (35) velkoobchodní a maloobchodní prodej, prodej on-line se zaměřením na oděvy, obuv, doplňky výživy, sportovního náčiní a nářadí, kosmetiku; (44) poradenství, informace a konzultace týkající se kondice, výživové/dietní poradenství, informace a konzultace, poradenství, informace nebo konzultace týkající se duševního zdraví, poradenské a konzultační služby v oboru snižování hmotnosti, regulace hmotnosti a kontroly hmotnosti, poskytování informací a poradenství v oboru snižování hmotnosti, regulace hmotnosti a kontroly hmotnosti, hygienická a kosmetická péče, kadernické salóny, salóny krásy, lázně, masáže, fyzioterapie.

- (591) Barevná  
(730) DANIRIJA s.r.o., Ondřejova 489/13, Olomouc, Chválkovice, 77900, CZ  
(740) Halaxová & Halaxová TETRAPAT, Mgr. Eva Halaxová, Jinonická 804/80, Praha 5, Košíře, 15800

- (210) **O-580995**  
(220) 26.08.2022  
(320) 26.08.2022  
(511) 19, 37, 40, 42  
(540)

## VESPER

(592) Slovní  
(510) (19) nekovové stavební a konstrukční materiály a prvky, nekovové konstrukce a přenosné stavební prvky, dřevo pro stavby, dřevěné stavební konstrukce, montované domy (soupravy), montované domy (sestavy) ze dřeva, nekovové dveře, vrata, okna a okenní kryty; (37) stavebnictví, stavební služby, stavební dohled a dozor, zástavba stavebních pozemků, montáž stavebních konstrukcí, montáž dveří a oken, stavební práce na montovaných domech, podzemní stavební práce vztahující se k instalatérství, izolování staveb, tesařské a truhlářské služby, opravné stavební práce, poradenství v oblasti stavebního inženýrství (stavebnictví); (40) opracování dřeva, zpracování dřeva, zpracování stavebních materiálů, automatizované opracování stavebních materiálů, zakázková výroba prefabrikovaných stavebních prvků, poskytování informací vztahujících se ke zpracování dřeva; (42) architektonický design, architektonické služby a služby urbanistického plánování, inženýrské služby v oblasti architektury, navrhování domů, řízení architektonických projektů, projektování, stavební projektování, stavební inženýrství, stavební návrhy, kreslení stavebních plánů, kontrola kvality stavebních materiálů, služby v oblasti stavebního designu, technické poradenské služby vztahující se ke stavebnictví, studie technických projektů, zpracování projektových studií, poradenství v oblasti stavebního projektování.

- (730) **VESPER FRAMES s.r.o.**, Julia Fučíka 97/101, Rýmařov, Edrovice, 79501, CZ  
(740) zaeRkováno s.r.o., Vršovické náměstí 111/2, Praha 10, Vršovice, 10100

- (210) **O-580996**  
(220) 26.08.2022  
(320) 26.08.2022  
(511) 19, 37, 40, 42  
(540)

## VESPER HOMES - KONEČNĚ DOMA

- (592) Slovní  
(510) (19) nekovové stavební a konstrukční materiály a prvky, stavební materiály nekovové, nekovové konstrukce a přenosné stavební prvky, dřevo pro stavby, dřevěné stavební konstrukce, montované domy (soupravy), montované domy (sestavy) ze dřeva, nekovové dveře, vrata, okna a okenní kryty; (37) stavebnictví, stavební služby, stavební dohled a dozor, zástavba stavebních pozemků, montáž stavebních konstrukcí, montáž dveří a oken, stavební práce na montovaných domech, podzemní stavební práce vztahující se k instalatérství, izolování staveb, tesařské a truhlářské služby, opravné stavební práce, poradenství v oblasti stavebního inženýrství (stavebnictví); (40) opracování dřeva, zpracování dřeva, zpracování stavebních materiálů, automatizované opracování stavebních materiálů, zakázková výroba prefabrikovaných stavebních prvků, poskytování informací vztahujících se ke zpracování dřeva; (42) architektonický design, architektonické služby a služby urbanistického plánování, inženýrské služby v oblasti architektury, navrhování domů, řízení architektonických projektů, projektování, stavební projektování, stavební inženýrství, stavební návrhy, kreslení stavebních plánů, kontrola kvality stavebních materiálů, služby v oblasti stavebního designu, technické poradenské služby vztahující se ke stavebnictví, studie technických projektů, zpracování projektových studií, poradenství v oblasti stavebního projektování.  
(730) **VESPER FRAMES s.r.o.**, Julia Fučíka 97/101, Rýmařov, Edrovice, 79501, CZ  
(740) zaeRkováno s.r.o., Vršovické náměstí 111/2, Praha 10, Vršovice, 10100

- (210) **O-581045**  
(220) 30.08.2022  
(320) 30.08.2022  
(511) 29, 35  
(540)

od Pepína

- (593) Obrazová  
(510) (29) mléko a mléčné výrobky, sýr, smetanové krémy, mléčné nápoje a tuky jedlé; (35) reklamní a propagační služby, velkoobchod, maloobchod a zprostředkovatelské služby v oblasti obchodu s výrobky výše uvedenými ve tř. 29, jmenovitě mléko a mléčné výrobky, sýr, smetanové krémy, mléčné nápoje a tuky jedlé.  
(730) **Suljovik Petra**, Elišky Krásnohorské 1377/10, Teplice, 41501, CZ  
(740) PatentCentrum Sedlák & Partners s.r.o., Okružní 2824, České Budějovice, České Budějovice 3, 37001

(210) **O-581078**

(220) 31.08.2022

(320) 31.08.2022

(511) 37

(540)

### Topení Nováček

(592) Slovní

(510) (37) instalační a montážní služby týkající se vody, topení, plynu a kanalizace, čištění, opravy a údržba týkající se vody, topení, plynu a kanalizace, instalace ústředního topení, údržba a opravy topení, opravy přístrojů na topení, opravy a údržba přístrojů pro topení, poradenské služby vztahující se k instalaci přístrojů k topení a chlazení, instalatérské služby, údržba a opravy v této oblasti, čištění kanalizačních potrubí, instalace a oprava ohřivačů pro koupele, instalace a opravy splachovacích záchodů, instalace a opravy sprch, instalace potrubních systémů, instalace potrubních systémů pro rozvod plynů, instalace potrubních systémů pro rozvod kapalin, instalace trubkového obložení do potrubí, instalace zařízení do umyváren, izolace potrubí, montáže a opravy potrubí, opravy potrubí (služby), pokládání potrubí, pokládání potrubních vedení, poradenské služby vztahující se k instalatérské údržbě, poradenské služby vztahující se k instalatérství, poradenské služby vztahující se k instalatérským opravám, poskytování informací vztahujících se k opravám nebo údržbě plynových ohřivačů vody, servis kanalizačních potrubí, služby montáže potrubí, služby pro instalaci odtoků, služby pro instalaci stokových kanálů, služby pro opravy odtoků, služby pro opravy potrubí, údržba a opravy kanalizačního potrubí, údržba a opravy potrubí, údržba a opravy potrubních systémů, údržba kanalizačních potrubí, údržba a opravy potrubí pro průmyslová zařízení, údržba potrubí, čištění komínů, čištění kotlů.

(730) **Nováček Vojtěch**, Lauterbachova 853, Chlumec nad Cidlinou, Chlumec nad Cidlinou IV, 50351, CZ

(210) **O-581103**

(220) 01.09.2022

(320) 01.09.2022

(511) 33

(540)



(593) Obrazová

(510) (33) alkoholické nápoje s výjimkou piva, přípravky k výrobě alkoholických nápojů, alkoholické esence a výtažky.

(591) Barevná

(730) **CEDC International sp. z o.o.**, Kowanowska 48, 64-600 Oborniki, PL

(740) Dana Lukajová, patentová zástupkyně, Voršilská 130/10, Praha 1, Nové Město, 11000

(210) **O-581143**

(220) 05.09.2022

(320) 05.09.2022

(511) 41, 43, 44

(540)

### Hotel SEN

(592) Slovní

(510) (41) pořádání a organizování vzdělávacích, kulturních, sportovních, soutěžních a jiných zábavních akcí, provozování fitness centra, tělocvičny, bazénů, areálu miniatur golfo, tenisových kurtů a jiných sportovišť, půjčování sportovního nářadí a sportovních potřeb (s výjimkou vozidel), zábava, zábavní služby vztahující se ke svatbám a registrovaným partnerstvím, organizování společenských akcí, kulturních aktivit, soutěží a pořadů, zábavní informace poskytované přes on-line počítačovou databázi nebo internet, služby elektronického plánování oslav/večírků, poskytování prostřednictvím internetu, služby plánování svateb pro zajištění fotografií a bavičů, pořizování fotografií a videonahrávek, plánování a poskytování oslavných akcí, včetně večírků a živých vystoupení, plánování a pořádání jiných slavnostních událostí, kulturní aktivity, organizování skupinových rekreačních činností v rámci této třídy; (43) služby hotelů, prázdninových hotelů, motelů a hostinců, poskytování prostor pro konference, výstavy a setkání, služby ubytovací kanceláře (hotely, penziony), rezervace ubytování v hotelech, zajišťování konferenčních a jednacích zařízení, služby restaurací, zajištění stravování, samoobslužné jídelny, zdobení slavnostních dortů, služby jeslí a dětských pečovacích center, rezervační služby k objednávaní ubytování a jídel, služby barů, vinných barů, barů s občerstvením, kaváren, přihlašování a odhlašování v hotelích (služby recepce pro přechodné ubytování), poskytování zařízení pro svatby a svatební recepce (pronájem židlí, stolů, ubrusů, skleněného nádobí), pořádání a zajištění svatebních recepcí (poskytování jídel a nápojů), služby zaměřené na plánování dovolené a líbánek, jmenovitě rezervace ubytování a restaurací, provozování a pronájem společenských sálů a salonků, pohostinské služby; (44) služby péče o hygienu a krásu, kosmetické služby, služby kosmetické péče o tělo, obličej a vlasy, poradenství v oblasti stravování a výživy v rámci této třídy, masážní služby, provozování saunových zařízení, solária, služby vizážistů a salonů krásy, manikúra a pedikúra, služby kadeřnictví, poskytování květin a květinových kompozic.

(730) **Maximus Resort, a.s.**, Hrázní 327/4a, Brno, Kníničky, 63500, CZ

(740) barta.legal s.r.o., advokátní kancelář, Kaprova 42/14, Praha 1, Staré Město, 11000

(210) **O-581148**

(220) 05.09.2022

(320) 05.09.2022

(511) 42

(540)

### Envitrailed

(592) Slovní

(510) (42) technické projektové studie v oblasti snižování uhlíkových emisí.

(730) **Envitrail s.r.o.**, Bucharova 2657/12, Praha 5, Stodůlky, 15800, CZ

(210) **O-581149**

(220) 05.09.2022

(320) 05.09.2022

(511) 42

(540)

### Envitrail

(592) Slovní

(510) (42) technické projektové studie v oblasti snižování uhlíkových emisí.

(730) **Envitrail s.r.o.**, Bucharova 2657/12, Praha 5, Stodůlky, 15800, CZ

(210) **O-581155**  
(220) 05.09.2022  
(320) 05.09.2022  
(511) 29, 30, 31, 35  
(540)



(593) Obrazová  
(510) (29) maso, ryby, drůbež a zvěřina, masné výrobky, paštiky, masové krémy, uzeniny, ovoce a zelenina konzervované, sušené a zavařené, želé, džemy, vejce, mléko a mléčné výrobky, náplně do pečiva z uvedených výrobků - v rámci této třídy, zejména hotové ovocné náplně; (30) káva, čaj, cukr, rýže, kakaové náhražky, přípravky z obilnin, pečivo, cukrovinky, zmrzlina, med, sirup, hořčice, koření, omáčky (k ochucení), náplně do pečiva z uvedených výrobků - v rámci této třídy; (31) výrobky zemědělské, zahradnické, lesní čerstvé ovoce a zelenina, mák, ořechy; (35) zprostředkování obchodní činnosti, marketing, import a export, vše s výrobky uvedenými výše ve tř. 29, 30, 31, propagační, inzertní a reklamní činnost.  
(591) Barevná  
(730) **JH GROUP, spol. s r.o.**, Jarošovská 1336, Jindřichův Hradec, Jindřichův Hradec II, 37701, CZ  
(740) PROPATENT, Ing. Vlasta Sedláčková, patentový zástupce, Pod Pekařkou 107/1, Praha 4, Podolí, 14700

(210) **O-581161**  
(220) 06.09.2022  
(320) 06.09.2022  
(511) 12, 35, 37, 39  
(540)



(593) Obrazová  
(510) (12) vozidla, motorová pozemní vozidla, elektricky poháněná motorová vozidla, převodová a pohonná ústrojí a jejich součásti, hydraulické obvody, startéry a jejich části, brzdová obložení pro motorová vozidla, klínové a drážkové řemeny, ložiska kol a tlumičů, lanka, táhla, rukojeti řadicích pák, klaksony, výstražná, zabezpečovací a poplašná zařízení pro vozidla, tlumiče pérování, spojkové lamely, ložiska a přítlačné talíře, klouby, poloosy, řízení, karoserie a karosářské díly, pneumatiky pozemních vozidel, a to i bezdušové, duše pneumatik vozidel, lepicí kaučukové záplaty na opravy

pneumatik, hroty do pneumatik, pásy na protektorování pneumatik, protismyková zařízení na pneumatiky vozidel, zejména sněhové řetězy, opravářské nářadí na opravu pneumatik, spadající do této třídy, doplňky silničních vozidel, zejména kola i litá, disky a kryty na automobilová kola, náboje kol vozidel, bezpečnostní popruhy a pásy pro sedadla motorových vozidel, čelní ochranná skla, volanty, potahy na sedadla, tažná zařízení, zavazadlové nosiče, vzduchové pumpy; (35) zprostředkovatelská činnost v oblasti obchodu a zprostředkování obchodu s novými i ojetými vozidly (autobazar), maloobchodní a velkoobchodní činnost se zaměřením na prodej tohoto zboží: dopravní prostředky pozemní, náhradní díly a autopříslušenství k nim, zejména převodová a pohonná ústrojí a jejich součásti, hydraulické obvody, startéry a jejich části, brzdová obložení pro motorová vozidla, klínové a drážkové řemeny, ložiska kol a tlumičů, lanka, táhla, rukojeti řadicích pák, klaksony, výstražná, zabezpečovací a poplašná zařízení pro vozidla, tlumiče pérování, spojkové lamely, ložiska a přítlačné talíře, klouby, poloosy, řízení, karoserie a karosářské díly, pneumatiky pozemních vozidel, a to i bezdušové, duše pneumatik vozidel, lepicí kaučukové záplaty na opravy pneumatik, hroty do pneumatik, pásy na protektorování pneumatik, protismyková zařízení na pneumatiky vozidel, zejména sněhové řetězy, opravářské nářadí na opravu pneumatik, doplňky silničních vozidel, zejména kola i litá, disky a kryty na automobilová kola, náboje kol vozidel, bezpečnostní popruhy a pásy pro sedadla motorových vozidel, čelní ochranná skla, volanty, potahy na sedadla, tažná zařízení, zavazadlové nosiče, vzduchové pumpy propagace, inzerce a reklama všemi druhy médií, marketing, služby v oblasti přihlašování motorových vozidel v rámci této třídy, poradenská a zprostředkovatelská činnost v oblasti obchodního provozu autoservisů, pneuservisů a obchodu s novými i ojetými vozidly; (37) opravy, údržba a servis motorových vozidel a jejich částí, klempířské a lakýrnické práce, ošetřování a antikorozi nátěry vozidel, čištění a mytí aut, leštění vozidel, tepování interiéru, autoservisy, služby pneuservisu; (39) balení a skladování zboží, odtahování dopravních prostředků při poruchách, asistenční služby (odtah a přeprava automobilů jako součást služeb při poruše vozidla), pronájem motorových vozidel.

(591) Barevná  
(730) **TAJ.M, s.r.o.**, Nechvílova 1843/5, Praha 4, Chodov, 14800, CZ  
(740) INPARTNERS GROUP, Mgr. Jan Brauner LL.M., advokát, Tuřanka 1519/115a, Brno, Slatina, 62700

(210) **O-581165**  
(220) 06.09.2022  
(320) 06.09.2022  
(511) 39, 41, 43  
(540)

## LODILOŤ

(592) Slovní  
(510) (39) služby cestovní kanceláře, a to organizování a zařizování cest; (41) organizování sportovních a rekreačních akcí a soutěží, výchovná, vzdělávací a zábavní činnost a služby; (43) služby pro cestující v rámci této třídy, a to rezervace ubytování.  
(730) **Kučal Zdeněk RNDr.**, Šeriková 566/10, Praha 1, Malá Strana, 11800, CZ  
(740) PELIKÁN KROFTA KOHOUTEK advokátní kancelář s.r.o., Mgr. Tomáš Pelikán, advokát, Újezd 450/40, Praha 1, Malá Strana, 11800

(210) **O-581166**  
(220) 06.09.2022  
(320) 06.09.2022  
(511) 39, 41, 43  
(540)



(210) **O-581179**  
(220) 06.09.2022  
(320) 06.09.2022  
(511) 16, 18, 25, 41, 42  
(540)



(593) Obrazová  
(510) (39) služby cestovní kanceláře, a to organizování a zařizování cest; (41) organizování sportovních a rekreačních akcí a soutěží, výchovná, vzdělávací a zábavní činnost a služby; (43) služby pro cestující v rámci této třídy, a to rezervace ubytování.  
(730) **Kukal Zdeněk RNDr.**, Šeříková 566/10, Praha 1, Malá Strana, 11800, CZ  
(740) **PELIKÁN KROFTA KOHOUTEK** advokátní kancelář s.r.o., Mgr. Tomáš Pelikán, advokát, Újezd 450/40, Praha 1, Malá Strana, 11800

(210) **O-581178**  
(220) 06.09.2022  
(320) 06.09.2022  
(511) 3, 8, 35, 41, 44  
(540)

### VerSe professional

(592) Slovní  
(510) (3) přípravky na manikúru a pedikúru, jmenovitě kosmetické přípravky pro péči o ruce a chodidla, laky na nehty, svrchní laky na nehty, podkladové laky na nehty, laky na nehty, laky (přípravky na odstraňování kůžičky a neléčebné přípravky proti plísni), vzory a ozdoby na nehty, akrylové soupravy na nehty (laky), gelové soupravy na nehty (laky), kosmetické soupravy na nehty (krémy), prášek na dekoraci nehtů, akrylová tekutina na nehty, akrylový primer na nehty (pro odmaštění a přilnutí gelu), umělé hmoty na modelování nehtů, umělé nehty; (8) soupravy nástrojů na manikúru, soupravy nástrojů na pedikúru, elektrické manikúrní soupravy, elektrické pedikúrní soupravy, elektrické pilníky na nehty, epilační pinzety, kleště na nehty, kleštičky na kůži, kleštičky na nehty (elektrické i neelektrické), leštičky na nehty (elektrické i neelektrické); (35) maloobchodní a velkoobchodní nákup a prodej, zásilkové obchodní služby (s výjimkou dopravy), elektronický obchod (e-shop) prostřednictvím internetu nebo jiné počítačové sítě, obchodní zprostředkovatelská činnost, vše s výrobky uvedenými výše ve třídách 3 a 8; (41) vzdělávání, výchova, organizování a pořádání školení, kurzů a přednášek, organizování a pořádání soutěží; (44) manikúra a pedikúra, informační, poradenské a konzultační služby v oblasti výše uvedených služeb ve třídě 44.  
(730) **Kononenko Veronika**, Koblížná 64/10, Brno, Brno-město, 60200, CZ  
(740) **PatOZ** - patentová kancelář, Mgr. Pavel Panák, Ječná 243/39a, Praha 2, Nové Město, 12000

(593) Obrazová  
(510) (16) odborné periodické a neperiodické publikace zveřejňované v tištěné podobě, brožury, knihy, skripta, učebnice, učební pomůcky v tištěné formě, slovníky, manuály, sylaby, sborníky, informační dopisy, katalogy, letáky, vizitky, pozvánky, programy akcí, propagační publikace, studijní průvodce, tiskoviny, tištěné dotazníky, tištěné letáky, tištěné tiskové zprávy, vzdělávací publikace, časopisy, periodika, formuláře, ročenky, příručky, fotografie, obrazy, kalendáře, diáře, plakáty, transparenty a další propagační materiály spadající do této třídy, obaly, obtisky, samolepky, papírové pečete, pera, pastelky, tužky a jiné potřeby na psaní, penály, ořezávátka, gumy na mazání, pravítka, záložky do knih, bloky, skicáky, sešity, papírnické výrobky; (18) batohy, deštníky, kufr, aktovky, brašny, sportovní tašky, kabelky, tašky, kůže a imitace kůže, klíčenky, mošny, nákupní tašky, náprsní tašky, obaly na deštníky, cestovní obaly na oděvy, peněženky, kožená pouzdra na navštívenky, kožená pouzdra na klíče, kožené přívěsky, kožená pouzdra na doklady, ruksaky, kožené řemínky; (25) oděvy, obuv, pokrývky hlavy, trička, mikiny, kravaty, čepice, čelenky, šátky, šály, šerpy, textilní výrobky k propagačním účelům v rámci této třídy; (41) výchova, zábava, sportovní a kulturní aktivity, poskytování informací o výchově, poskytování vzdělávacích a školních služeb, a to: výuka, vzdělávání a vyučování, soukromá výuka, školní vzdělávání, středoškolské vzdělávání, akademie (vzdělávání), dálkové vzdělávání, individuální výuka (vzdělávání), jazykové vzdělávání, vzdělávání dospělých, vzdělávací služby v oblasti zdravotnictví, poradenství a konzultace pro volbu povolání (v oblasti vzdělávání nebo školení), příprava, pořádání, organizování a vedení výukových a vzdělávacích seminářů a kurzů, informační, poradenské a konzultační služby v oblasti vzdělávání, školní kurzy zaměřené na pomoc při studiu a na přípravu ke zkouškám, praktický výcvik (předvádění), plánování seminářů a přednášek za účelem vzdělávání, pořádání soutěží (vzdělávacích nebo zábavných), zkoušení (pedagogická činnost), testování (v oblasti vzdělávání), profesní rekvalifikace, půjčování knih v rámci knihovny; (42) expertní, vědecké, výzkumné, vývojové a technologické služby a s nimi spojený výzkum a projektování, služby spojené s vyhledáváním a vyhodnocováním technických a vědeckých informací, výzkum, vývoj, navrhování a vývoj testovacích a analytických metod, tvorba a poskytování software, analytické a výzkumné služby v lékařství, biomedicině a farmacii, konzultace a poradenství v oblastech výzkumu a vývoje, programování a tvorba počítačových systémů pro sběr, zpracování a archivaci informací, technické testování, technické poradenství, provádění rešeršů vědeckých a technických, vypracování technických zpráv, oponentní, konzultační a odborná poradenská činnost v rámci této třídy, vypracování odborných analýz, přenos a převod dat na elektronické nosiče, na audiokazety, na videokazety se záznamy obrazu a zvuku.  
(591) Barevná  
(730) **Vyšší odborná škola zdravotnická a Střední zdravotnická škola, Hradec Králové, Komenského 234, Komenského 234/6, Hradec Králové, 50003, CZ**



(740) barta.legal s.r.o., advokátní kancelář, Kaprova 42/14, Praha 1, Staré Město, 11000

(210) **O-581180**  
(220) 06.09.2022  
(320) 06.09.2022  
(511) 16, 18, 25, 41, 42  
(540)

**ZSHK**

(593) Obrazová  
(510) (16) odborné periodické a neperiodické publikace zveřejňované v tištěné podobě, brožury, knihy, skripta, učebnice, učební pomůcky v tištěné formě, slovníky, manuály, sylaby, sborníky, informační dopisy, katalogy, letáky, vizitky, pozvánky, programy akcí, propagační publikace, studijní průvodce, tiskoviny, tištěné dotazníky, tištěné letáky, tištěné tiskové zprávy, vzdělávací publikace, časopisy, periodika, formuláře, ročenky, příručky, fotografie, obrazy, kalendáře, diáře, plakáty, transparenty a další propagační materiály spadající do této třídy, obaly, obtisky, samolepky, papírové pečeti, pera, pastelky, tužky a jiné potřeby na psaní, penály, ořezávátka, gumy na mazání, pravítka, záložky do knih, bloky, skicáky, sešity, papírnické výrobky; (18) batohy, deštníky, kufrы, aktovky, brašny, sportovní tašky, kabelky, tašky, kůže a imitace kůže, klíčenky, mošny, nákupní tašky, náprsní tašky, obaly na deštníky, cestovní obaly na oděvy, peněženky, kožená pouzdra na navštívenky, kožená pouzdra na klíče, kožené přívěsky, kožená pouzdra na doklady, ruksaky, kožené řemínky; (25) oděvy, obuv, pokrývky hlavy, trička, mikiny, kravaty, čepice, čelenky, šátky, šály, šerpy, textilní výrobky k propagačním účelům v rámci této třídy; (41) výchova, zábava, sportovní a kulturní aktivity, poskytování informací o výchově, poskytování vzdělávacích a školících služeb, a to: výuka, vzdělávání a vyučování, soukromá výuka, školní vzdělávání, středoškolské vzdělávání, akademie (vzdělávání), dálkové vzdělávání, individuální výuka (vzdělávání), jazykové vzdělávání, vzdělávání dospělých, vzdělávací služby v oblasti zdravotnictví, poradenství a konzultace pro volbu povolání (v oblasti vzdělávání nebo školení), příprava, pořádání, organizování a vedení výukových a vzdělávacích seminářů a kurzů, informační, poradenské a konzultační služby v oblasti vzdělávání, školní kurzy zaměřené na pomoc při studiu a na přípravu ke zkouškám, praktický výcvik (předvádění), plánování seminářů a přednášek za účelem vzdělávání, pořádání soutěží (vzdělávacích nebo zábavných), zkoušení (pedagogická činnost), testování (v oblasti vzdělávání), profesní rekvalifikace, půjčování knih v rámci knihovny; (42) expertní, vědecké, výzkumné, vývojové a technologické služby a s nimi spojený výzkum a projektování, služby spojené s vyhledáváním a vyhodnocováním technických a vědeckých informací, výzkum, vývoj, navrhování a vývoj testovacích a analytických metod, tvorba a poskytování software, analytické a výzkumné služby v lékařství, biomedicině a farmacii, konzultace a poradenství v oblastech výzkumu a vývoje, programování a tvorba počítačových systémů pro sběr, zpracování a archivaci informací, technické testování, technické poradenství, provádění rešerší vědeckých a technických, vypracování technických zpráv, oponentní, konzultační a odborná poradenská činnost v rámci této třídy, vypracování odborných analýz, přenos a převod dat na elektronické nosiče, na audiokazety, na videokazety se záznamy obrazu a zvuku.

(591) Barevná  
(730) **Vyšší odborná škola zdravotnická a Střední zdravotnická škola, Hradec Králové, Komenského 234, Komenského 234/6, Hradec Králové, 50003, CZ**  
(740) barta.legal s.r.o., advokátní kancelář, Kaprova 42/14, Praha 1, Staré Město, 11000

(210) **O-581183**  
(220) 07.09.2022  
(320) 07.09.2022  
(511) 9, 16, 25, 35, 39, 42  
(540)



(593) Obrazová  
(510) (9) stahovatelná média, počítačový software, stahovatelné počítačové aplikace; (16) papír, tiskárenské výrobky, brožury, grafické tisky, letáky, oběžníky, plakáty, prospekty, příručky, tiskoviny; (25) oděvy; (35) propagace, zprostředkování propagace, zprostředkování reklamy, reklama, řízení obchodní činnosti, obchodní administrativa, kancelářské práce; (39) zařizování přepravy osob pro jiné osoby prostřednictvím on-line aplikace, přeprava; (42) grafický design propagačních materiálů.  
(730) **Jihočeská univerzita v Českých Budějovicích, Branišovská 1645/31a, České Budějovice, České Budějovice 2, 37005, CZ**

(210) **O-581185**  
(220) 07.09.2022  
(320) 07.09.2022  
(511) 19, 37, 40  
(540)

**eco create**

(593) Obrazová  
(510) (19) plniva do betonu, nekovová bednění na beton, nekovové formy na beton, nekovové tkaniny do betonu, bednění pro beton, ne kovové, stavební a konstrukční materiály a prvky vyrobené z písku, kamene, jílu, minerálů a betonu, betonové potrubí, betonové konstrukce odtokových kanalizačních šachet, směs na betonové záplaty vyrobená z asfaltu, beton, hotový beton, polymerový beton, žáruvzdorný beton, tekutý beton, syntetický beton, nátěry betonu, betonové podlahy, betonové panely, betonové desky, betonové sloupky, betonové stěny, betonové trámy, betonové bloky, betonové kanály, betonové cihly, beton na památníky, betonové dlažební bloky, betonové stavební materiály, hotové betonové směsi, betonové stavební prvky, části betonového dláždění, nosné zdi z betonu, stavební prvky z betonu, písek k přípravě betonu, malta k odlehčení betonu, předtvarované betonové stavební prvky, kamenivo pro použití do betonu, povrchové úpravy ze strukturovaného betonu, okenní květináče vyrobené z betonu, betonové desky k pokrytí cest, betonové stěny ke stavebním

účelům, filtrační drenáž (betonové odvodňovací konstrukce), hotový míchaný beton litý na místě, samonivelační beton k použití ve stavebnictví, plniva pro použití při přípravě betonu, stavební součásti z betonem vyztužené malty, betonové sloupy používané jako stavební materiál, betonové patníky, betonové klenby, nádoby z betonu, betonová silniční svodidla, betonové vaničky pro ptáky, betonové sochy, betonové busty, betonové náhrobky, betonové pomníky, sochy z betonu, figurky z betonu, plakety vyrobené z betonu, dekorativní předměty z litého betonu, náhrobky z kamene, betonu nebo mramoru, busty z kamene, betonu nebo mramoru, sošky z kamene, betonu a mramoru, sochy z kamene, betonu nebo mramoru; (37) betonování, pokrývání betonu, těsnění betonu, čerpání betonu, předpinání betonu, opravy betonu, renovace betonu, leštění betonu, montáž bednění do betonu, montáž bednění pro betonování, konstrukce inženýrských staveb litím betonu, konstrukce inženýrských staveb formováním betonu, konstrukce inženýrských staveb pokládáním betonu, montáž systémů pro formování betonu, služby pro stabilizaci zeminy vkládáním betonářské oceli, pronájem zařízení na betonování, pronájem strojů na čerpání betonu, pronájem zařízení na míchání betonu, vyrovnávání betonových povrchů, vyzdvihování betonových povrchů; (40) tvarování betonu, zpracování betonu, drcení betonu.

(591) Barevná

(730) Českomoravský beton, a.s., Beroun-Město 660, Beroun, 26601, CZ

(210) **O-581188**

(220) 07.09.2022

(320) 07.09.2022

(511) 19, 37, 40

(540)

e∞ create

(593) Obrazová

(510) (19) plniva do betonu, nekovová bednění na beton, nekovové formy na beton, nekovové tkaniny do betonu, bednění pro beton, ne kovové, stavební a konstrukční materiály a prvky vyrobené z písku, kamene, jílu, minerálů a betonu, betonové potrubí, betonové konstrukce odtokových kanalizačních šachet, směs na betonové záplaty vyrobená z asfaltu, beton, hotový beton, polymerový beton, žáruvzdorný beton, tekutý beton, syntetický beton, nátěry betonu, betonové podlahy, betonové panely, betonové desky, betonové sloupy, betonové stěny, betonové trámy, betonové bloky, betonové kanály, betonové cihly, beton na památníky, betonové dlažební bloky, betonové stavební materiály, hotové betonové směsi, betonové stavební prvky, části betonového dláždění, nosné zdi z betonu, stavební prvky z betonu, písek k přípravě betonu, malta k odlehčení betonu, předtvarované betonové stavební prvky, kamenivo pro použití do betonu, povrchové úpravy ze strukturovaného betonu, okenní květináče vyrobené z betonu, betonové desky k pokrytí cest, betonové stěny ke stavebním účelům, filtrační drenáž (betonové odvodňovací konstrukce), hotový míchaný beton litý na místě, samonivelační beton k použití ve stavebnictví, plniva pro použití při přípravě betonu, stavební součásti z betonem vyztužené malty, betonové sloupy používané jako stavební materiál, betonové patníky, betonové klenby, nádoby z betonu, betonová silniční svodidla, betonové vaničky pro ptáky, betonové sochy, betonové busty, betonové náhrobky, betonové pomníky, sochy z betonu, figurky z betonu, plakety vyrobené z betonu, dekorativní předměty z litého betonu, náhrobky z kamene, betonu nebo mramoru, busty z kamene, betonu nebo mramoru, sošky z kamene, betonu a mramoru, sochy z kamene, betonu nebo mramoru; (37) betonování, pokrývání betonu, těsnění betonu, čerpání betonu, předpinání betonu, opravy betonu, renovace betonu, leštění betonu, montáž bednění do betonu, montáž bednění pro betonování, konstrukce inženýrských staveb litím betonu, konstrukce inženýrských staveb formováním betonu, konstrukce inženýrských staveb pokládáním betonu,

montáž systémů pro formování betonu, služby pro stabilizaci zeminy vkládáním betonářské oceli, pronájem zařízení na betonování, pronájem strojů na čerpání betonu, pronájem zařízení na míchání betonu, vyrovnávání betonových povrchů, vyzdvihování betonových povrchů; (40) tvarování betonu, zpracování betonu, drcení betonu.

(730) Českomoravský beton, a.s., Beroun-Město 660, Beroun, 26601, CZ

(210) **O-581191**

(220) 07.09.2022

(320) 07.09.2022

(511) 5, 29, 30, 31, 32, 35, 39

(540)



(593) Obrazová

(510) (5) diabetické nápoje neléčebné; (29) konzervované, sušené, zmrazené a zavařené ovoce a zelenina, želé, džemy, kompoty, jedlé oleje a tuky, polévkové základy, bujóny a masové vývary všeho druhu, šťávy k masům a minutkám, vše zařazené v této třídě, potravinové polotovary nebo minutky nebo instantní potraviny sestávající převážně z masa, zeleniny, vajec a/nebo mléčných výrobků, zařazené v této třídě, tekuté polévky, masové a rybí konzervy, masové výtažky, mléko, mléčné výrobky, smetana, šlehačka, mléčné výrobky konzervované, mléčné nápoje; (30) káva, čaj, kakao, cukr, rýže, rýžové crackery, rýžové burizony, tapioka, ságo, kávové náhražky, mouka a přípravky z obilnin, chléb, pečivo, cukrovinky, zmrzlina, med, melasový sirup, droždí, prášky do pečiva a těsta, sůl, hořčice, koření, kořenící směsi, moučnický, moučnický v prášku, přípravky k pečení, ocet, nálevy k ochucení, led pro osvěžení, vločkové kaše, dresinky, těstoviny, potravinové polotovary a instantní potraviny sestávající převážně z mouky, obilovin, těstovin a/nebo rýže, zařazené v této třídě, trvanlivé pekárenské výrobky, lasagne, pizza, směsi na přípravu těsta (pizzy), nápoje kávové, kakaové nebo čokoládové, omáčky tekuté, omáčkové základy, omáčky v prášku, zápražky do omáček a polévek; (31) výrobky zemědělské, zahradnické, lesní a zrní neuvedené v jiných třídách, čerstvé ovoce a zelenina, osivo, krmivo pro domácí zvířata a ptáky; (32) piva, koncentráty a jiné nealkoholické přípravky pro přípravu nápojů, ovocné a zeleninové šťávy v rámci této třídy, mošty, ovocné nektary a nápoje z ovocných šťáv, stolní a minerální vody, dietní (nízkokalorické) nápoje neléčebné, práškové nealkoholické nápoje, práškové přípravky a příchuti pro výrobu nealkoholických nápojů a likérů (s výjimkou esenciálních olejů), nealkoholické aperitivy; (35) zprostředkovatelská činnost v oblasti obchodu s výrobky uvedenými výše ve třídách 5, 29, 30, 31 a 32, export a import výrobků uvedených výše ve třídách 5, 29, 30, 31 a 32; (39) balení a distribuce výrobků uvedených výše ve třídách 5, 29, 30, 31 a 32.

(591) Barevná

(730) Pro Spektrum Stratton s.r.o., Mišákova 326/15, Olomouc, Nové Sady, 77900, CZ

(740) Ing. Petr Soukup, tř. Svobody 43/39, Olomouc, 77900

(210) **O-581192**

(220) 07.09.2022

(320) 07.09.2022

(511) 15

(540)

## HÉRGÉT

(592) Slovní

(510) (15) tašky upravené na hudební nástroje, pouzdra přizpůsobená pro hudební nástroje, violoncella, elektrické klávesnice, elektronické hudební klávesy, klávesnice pro hudební nástroje, klavírní klávesnice, flétny, bambusové flétny, baskytary, elektrické kytary, kytary, elektrické hudební nástroje, elektronické syntezátory, elektronicky ovládané hudební nástroje, náustky pro hudební nástroje, hudební dechové nástroje, pedály pro hudební nástroje, bicí hudební nástroje, strunné hudební nástroje, dřevěné dechové hudební nástroje, basové bubny, bicí, paličky, kůže na bubny, saxofony, klarinety, kytarové ramenní popruhy, strunné hudební nástroje, trsátka pro strunné nástroje, úderové strunné nástroje, banjos, violoncella, viola da gamba, harfy, kontrabasy, mandolíny, housle a violy, citery, bavorské citery, smyčce pro strunné hudební nástroje, kobylky pro strunné hudební nástroje, struny pro strunné hudební nástroje, ramenní popruhy pro strunné hudební nástroje, harmoniky, akordeony, ústní orgány, rekordéry, flétny boehm, rohy, anglické rohy, hoboje, okaríny, pikoly, didgeridoo, plátky pro dřevěné dechové hudební nástroje, zesťové hudební nástroje, pozouny, trubky, tuby, činely, zvonkohry, gongy, latinské bicí hudební nástroje, marimba, tympány, půlměsíce, tamburíny, trojúhelníky, vibrafony, xylofony, dirigentské obušky, paličky, hrdisky, pánové flétny, alpské rohy, elektrická píana na automatické hraní, elektrická píana, klavíry, cembala, spinety, klavichordy, sudové orgány, elektronické varhany, dechové dýmky pro varhany, varhany, celestes, klávesové zvonkohry, klavíry, syntezátory, digitální píana, kytarové struny, kytarové struny obsahující ocel, kytarové struny vyrobené z oceli, elektronické bicí, hudební stojany, hudební stojany upravené pro použití s hudebními nástroji, stojany na hudební nástroje, ladičky, smolná trubka, elektronická ladičí zařízení, ladičí přístroje pro noty, elektrické konektorové kabely pro kytary se zesilovačem.

(730) **RITTER PTE LTD.**, 1 Scotts Road, 24-10 Shaw Centre 228208, SG

(740) AK Ondřej Čerych, Mgr. Ondřej Čerych, advokát, Národní 58/32, Praha 1, Nové Město, 11000

(210) **O-581195**

(220) 07.09.2022

(320) 07.09.2022

(511) 19, 37, 40

(540)

## ECOCRETE

(592) Slovní

(510) (19) plniva do betonu, nekovová bednění na beton, nekovové formy na beton, nekovové tkaniny do betonu, bednění pro beton, ne kovové, stavební a konstrukční materiály a prvky vyrobené z písků, kamene, jílu, minerálů a betonu, betonové potrubí, betonové konstrukce odtokových kanalizačních šachet, směs na betonové záplaty vyrobená z asfaltu, beton, hotový beton, polymerový beton, žáruvzdorný beton, tekutý beton, syntetický beton, nátěry betonu, betonové podlahy, betonové panely, betonové desky, betonové sloupky, betonové stěny, betonové trámy, betonové bloky, betonové kanály, betonové cihly, beton na památníky, betonové dlažební bloky, betonové stavební materiály, hotové betonové směsi, betonové stavební prvky, části betonového dláždění, nosné zdi z betonu, stavební prvky z betonu, písek k přípravě betonu, malta k odlehčení betonu, předtvarované betonové stavební prvky, kamenivo pro použití do betonu, povrchové úpravy ze strukturovaného betonu, okenní květináče vyrobené z betonu, betonové desky k pokrytí cest, betonové stěny ke stavebním účelům, filtrační drenáž (betonové odvodňovací konstrukce), hotový míchaný beton litý na místě, samonivelační beton k použití ve stavebnictví, plniva pro použití při přípravě betonu, stavební součásti z betonem vyztužené malty, betonové sloupky používané jako stavební materiál, betonové patníky, betonové klenby, nádoby z betonu, betonová silniční svodidla, betonové vaničky pro ptáky, betonové sochy, betonové busty, betonové náhrobky, betonové pomníky, sochy z betonu, figurky z betonu, plakety vyrobené z betonu, dekorativní předměty z litého betonu, náhrobky z kamene, betonu nebo mramoru, busty z kamene, betonu nebo mramoru, sošky z kamene, betonu a mramoru, sochy z kamene, betonu nebo mramoru; (37) betonování, pokrývání betonu, těsnění betonu, čerpání betonu, předpínání betonu, opravy betonu, renovace betonu, leštění betonu, montáž bednění do betonu, montáž bednění pro betonování, konstrukce inženýrských staveb litím betonu, konstrukce inženýrských staveb

formováním betonu, konstrukce inženýrských staveb pokládáním betonu, montáž systémů pro formování betonu, služby pro stabilizaci zeminy vkládáním betonářské oceli, pronájem zařízení na betonování, pronájem strojů na čerpání betonu, pronájem zařízení na míchání betonu, vyrovnávání betonových povrchů, vyzdihování betonových povrchů; (40) tvarování betonu, zpracování betonu, drcení betonu.

(730) **Českomoravský beton, a.s.**, Beroun-Město 660, Beroun, 26601, CZ

(210) **O-581208**

(220) 07.09.2022

(320) 07.09.2022

(511) 35, 36

(540)

**MaxBanka**  
SOUČÁST SKUPINY CREDITAS

(593) Obrazová

(510) (35) inzertní, reklamní a propagační služby, marketing, služby v oblasti obchodního managementu, obchodních operací, obchodní administrativy a kancelářských prací, poskytování obchodních informací a poradenství v oblasti obchodu, služby v oblasti správy elektronických databází, kompilace a systematizace informací do počítačových databází, správa karetních systémů, správa věrnostních programů; (36) bankovníctví, pojišťovnictví, úvěrové banky, zúčtovací banky (provádějící bezhotovostní operace), finanční služby, finanční analýzy, finanční informace, přijímání vkladů, poskytování úvěrů, finanční leasing, platební styk, zúčtování, vydávání a správa platebních prostředků, poskytování záruk ve formě ručení nebo bankovních záruk, otevírání a vedení akreditivů, finanční odhady a oceňování (pojišťovnictví, bankovníctví, nemovitosti), finanční poradenství, finanční řízení, finanční půjčky, finanční sponzorování, směnárenské služby, finanční garance, záruky, kauce, hypotéky (poskytování půjček), inkasování pohledávek, kapitálové investice, konzultační služby v oblasti bankovníctví a pojišťovnictví, bezpečnostní schránky (úschovni služby), burzovní makléřství, cennosti (úschova), cestovní šeky (vydávání), clearing (zúčtování vzájemných pohledávek a závazků - bezhotovostní operace), elektronický převod kapitálu, koupě na splátky (financování), kreditní a úvěrové karty (služby), kreditní a úvěrové karty (vydávání), kurzovní záznamy na burze, nemovitosti (správa a pronájem), nemovitosti (zprostředkování prodeje a pronájmu), platby na splátky, uzavírání pojistných smluv všeho druhu, poradenství v oblasti pojištění, správa majetku, zprostředkování pojištění, zprostředkování financování, zprostředkování finančních investic, zprostředkování úvěrů, půjček a hypoték.

(591) Barevná

(730) **Banka CREDITAS a.s.**, Sokolovská 675/9, Praha 8, Karlín, 18600, CZ

(740) Ing. Zdeněk Kučera, Dlouhá 207, Slušovice, 76315

(210) **O-581234**

(220) 09.09.2022

(320) 09.09.2022

(511) 9, 11, 35, 36, 37

(540)

## Acetex

(592) Slovní

(510) (9) elektrická zařízení, a to fotovoltaické a solární panely a moduly na výrobu elektrického proudu, fotovoltaická a solární zařízení spadající do

této třídy, včetně měničů proudu; (11) zařízení topná, ventilační, klimatizační, chladicí a pro ohřev vody, fotovoltaické a solární kolektory pro vytápění, tepelná čerpadla, příslušenství pro tepelná čerpadla; (35) reklamní, marketingové a propagační služby, maloobchodní služby zaměřené na prodej fotovoltaických panelů a tepelných čerpadel, reklama on-line v počítačové síti, poskytování obchodních a podnikatelských informací, zprostředkování obchodních informací, zprostředkování uvádění výrobků na trh, nákupní objednávky (administrativní zpracování), poskytování komerčních informací prostřednictvím počítačové databáze, sběr informací do počítačové databáze, správa počítačové databáze, systemizace dat do databází a rešerše, pomoc při řízení obchodní činnosti, organizování komerčních a reklamních akcí a výstav, pomoc při vypracování žádostí o dotace, průzkum veřejného mínění, předvádění zboží pro reklamní účely a podporu prodeje, poskytování uživatelských hodnocení pro komerční nebo reklamní účely, poradenské služby v oblasti zprostředkování zboží a služeb, obchodní management a podnikové a obchodní poradenství a poskytování obchodních a podnikatelských informací, administrativní práce, zprostředkovatelská a obstaravatelská činnost v oblasti obchodu s fotovoltaickými panely a tepelnými čerpadly; (36) pronájem a správa nemovitostí, oceňování a odhady nemovitostí, tvorba rozpočtů staveb, oceňování staveb, finanční služby, poradenské služby týkající se nemovitostí, zajišťování financování pro stavební projekty, dotační poradenství, vyřizování dotací, zpracování projektových žádostí, zpracování žádostí o dotace, služby týkající se zajišťování finančních prostředků z fondů EU a z národních zdrojů ve formě dotací, grantů a subvencí všeho druhu, finanční služby, finanční analýzy, finanční informace, související konzultační služby, služby peněžní, pojištění; (37) výstavba, instalace, údržba a opravy tepelných čerpadel, fotovoltaických a solárních zařízení, odstraňování poruch a závad tepelných čerpadel a fotovoltaických zařízení, servis a rekonstrukce tepelných čerpadel, fotovoltaických systémů a solárních zařízení, instalace bateriových systémů, poskytování stavebních informací.

(730) ACETEX s.r.o., Rybná 716/24, Praha 1, Staré Město, 11000, CZ  
(740) Ing. Pavel Nádvorník s.r.o., Klínová 620/1, Ostrava, Hulváky, 70900

(210) **O-581235**  
(220) 09.09.2022  
(320) 09.09.2022  
(511) 9, 11, 35, 36, 37  
(540)



(593) Obrazová  
(510) (9) elektrická zařízení, a to fotovoltaické a solární panely a moduly na výrobu elektrického proudu, fotovoltaická a solární zařízení spadající do této třídy, včetně měničů proudu; (11) zařízení topná, ventilační, klimatizační, chladicí a pro ohřev vody, fotovoltaické a solární kolektory pro vytápění, tepelná čerpadla, příslušenství pro tepelná čerpadla; (35) reklamní, marketingové a propagační služby, maloobchodní služby zaměřené na prodej fotovoltaických panelů a tepelných čerpadel, reklama on-line v počítačové síti, poskytování obchodních a podnikatelských informací, zprostředkování obchodních informací, zprostředkování uvádění výrobků na trh, nákupní objednávky (administrativní zpracování), poskytování komerčních informací prostřednictvím počítačové databáze, sběr informací do počítačové databáze, správa počítačové databáze, systemizace dat do databází a rešerše, pomoc při řízení obchodní činnosti, organizování komerčních a reklamních akcí a výstav, pomoc při

vypracování žádostí o dotace, průzkum veřejného mínění, předvádění zboží pro reklamní účely a podporu prodeje, poskytování uživatelských hodnocení pro komerční nebo reklamní účely, poradenské služby v oblasti zprostředkování zboží a služeb, obchodní management a podnikové a obchodní poradenství a poskytování obchodních a podnikatelských informací, administrativní práce, zprostředkovatelská a obstaravatelská činnost v oblasti obchodu s fotovoltaickými panely a tepelnými čerpadly; (36) pronájem a správa nemovitostí, oceňování a odhady nemovitostí, tvorba rozpočtů staveb, oceňování staveb, finanční služby, poradenské služby týkající se nemovitostí, zajišťování financování pro stavební projekty, dotační poradenství, vyřizování dotací, zpracování projektových žádostí, zpracování žádostí o dotace, služby týkající se zajišťování finančních prostředků z fondů EU a z národních zdrojů ve formě dotací, grantů a subvencí všeho druhu, finanční služby, finanční analýzy, finanční informace, související konzultační služby, služby peněžní, pojištění; (37) výstavba, instalace, údržba a opravy tepelných čerpadel, fotovoltaických a solárních zařízení, odstraňování poruch a závad tepelných čerpadel a fotovoltaických zařízení, servis a rekonstrukce tepelných čerpadel, fotovoltaických systémů a solárních zařízení, instalace bateriových systémů, poskytování stavebních informací.

(591) Barevná  
(730) ACETEX s.r.o., Rybná 716/24, Praha 1, Staré Město, 11000, CZ  
(740) Ing. Pavel Nádvorník s.r.o., Klínová 620/1, Ostrava, Hulváky, 70900

(210) **O-581243**  
(220) 09.09.2022  
(320) 09.09.2022  
(511) 5, 32, 35  
(540)



(593) Obrazová  
(510) (5) vitamínové a posilující nápoje, dietetické nápoje, preventivní nápoje posilující imunitní systém, ochranné nápoje, instantní nápoje, sirupy, vše výše uvedené k léčebným účelům; (32) nealkoholické nápoje, ochranné nápoje, posilující a energetické nápoje, sirupy, vitamínové nápoje, tablety k přípravě nealkoholického nápoje, včetně instantních nápojů; (35) propagační činnost, reklama, inzertní činnost, internetový obchod s výše uvedenými výrobky ve třídách 5 a 32.  
(730) CATUŠ spol. s r.o., Kyjovská 1598, Havlíčkův Brod, 58001, CZ

(210) **O-581244**  
(220) 09.09.2022  
(320) 09.09.2022  
(511) 5, 32, 35  
(540)



(593) Obrazová  
(510) (5) vitamínové a posilující nápoje, dietetické nápoje, preventivní nápoje posilující imunitní systém, ochranné nápoje, instantní nápoje, sirupy, vše výše uvedené k léčebným účelům; (32) nealkoholické nápoje, ochranné nápoje, posilující a energetické nápoje, sirupy, vitamínové nápoje, tablety k přípravě nealkoholického nápoje, včetně instantních nápojů; (35) propagační činnost, reklama, inzertní činnost, internetový obchod s výše uvedenými výrobky ve třídách 5 a 32.  
(591) Barevná  
(730) **CATUS spol. s r.o.**, Kyjovská 1598, Havlíčkův Brod, 58001, CZ

(210) **O-581281**  
(220) 12.09.2022  
(320) 12.09.2022  
(511) 29, 30, 35, 39, 43  
(540)



(593) Obrazová  
(510) (29) maso a masné výrobky, hotová jídla obsahující převážně maso, hotová jídla obsahující převážně zeleninu, mléčné výrobky a jejich náhražky; (30) zpracované obilí, škrob a produkty z nich vyrobené, pečící přípravky a droždí, mouka, hotové calzone (plněná pizza), grilované sendviče, hotová jídla v podobě pizzy, hotová pizzová jídla, hotové palačinky, hotové quesedillas (plněné tortilly), sendviče, sendviče s masem, sendviče se salátem, slané palačinky hotové, tortilla (chuťovky), wrap (zavinutý sendvič); (35) maloobchod a velkoobchod s výrobky uvedenými výše ve třídě 29 a 30, obchodní propagace, reklama, reklama (příprava), reklama online, propagační obchodu (reklama); (39) balení a skladování zboží,

doprava a skladování zboží; (43) gastronomické služby, smluvní gastronomické služby, poskytování jídla a nápojů, catering (poskytování jídla a nápojů), mobilní cateringové služby, cateringové služby pro hotely, cateringové služby pro exteriér, cateringové služby zaměřené na zásobování jídel, organizace cateringu na narozeninových oslavách, catering - jídlo a nápoje pro instituce, catering - jídlo a nápoje pro bankety.

(591) Barevná  
(730) **Piadina s.r.o.**, Kaprova 42/14, Praha 1, Staré Město, 11000, CZ

(210) **O-581286**  
(220) 12.09.2022  
(320) 12.09.2022  
(511) 9, 36, 42  
(540)



(593) Obrazová  
(510) (9) počítačový software používaný v oboru transakcí elektronického obchodování, počítačový software, telekomunikační přístroje a zařízení, databáze (elektronické), počítačové databáze, počítačový software, aplikační programová rozhraní, aplikační software pro mobilní telefony a jiná přenosná elektronická zařízení, počítačový software pro autorizaci přístupu do databází, počítačový software týkající se finanční historie, počítačový software týkající se řízení finančních transakcí, počítačové programy pro finančnictví, počítačové programy pro použití ve vztahu k elektronickému převodu finančních transakcí, digitální aktiva a digitální sběratelské předměty nabízené jako nezaměnitelný token (non-fungible tokens -nft); (36) služby finanční, služby peněžní, služby finančního ověřování pravosti a ověřování, počítačové informační služby týkající se finančních záležitostí, finanční služby pro vkládání peněz, finanční služby pro výběr peněz, informační služby vztahující se k financím, poskytované on-line z počítačové databáze nebo internetu, elektronické platební služby, elektronický převod peněžních prostředků, elektronické transakce debetní kartou, elektronický převod peněžních prostředků, elektronický převod peněžních prostředků, služby týkající se zpracování a správy plateb, poskytování digitální měny nebo digitálních tokenů pro použití členy on-line komunity prostřednictvím globální počítačové sítě, poskytování digitální měny nebo digitálních tokenů, zahrnujících kryptografické protokoly, používané k ovládnutí a tvorbě aplikací a blockchainů na decentralizované počítačové platformě a jako metodu platby za zboží a služby, poradenské, konzultační a informační služby v souvislosti s výše uvedenými službami; (42) navrhování a vývoj informačních systémů vztahujících se k financím, hosting on-line webové stránky pro poskytování finančních a platebních služeb, hosting webových stránek pro poskytování finančních a platebních služeb, navrhování a vývoj počítačových databází vztahujících se k financím, hosting on-line webové stránky pro poskytování finančních informací, navrhování, programování nebo údržba dat počítačových programů k použití při elektronických obchodních transakcích, poskytování vyhledávačů pro elektronické obchodní transakce, navrhování, programování nebo údržba počítačových programů (softwaru) pro autentizaci uživatelů při elektronických obchodních transakcích, poskytování počítačového softwaru k použití při transakcích elektronického obchodování, navrhování, programování nebo údržba internetových webových stránek pro elektronické obchodní transakce, služby zabezpečení dat, konzultační, poradenské a informační služby v souvislosti se službami výše, v této třídě uvedenými.  
(730) **Guard Capital s.r.o.**, Varšavská 715/36, Praha 2, Vinohrady, 12000, CZ

(740) LEGALITĚ advokátní kancelář s.r.o., Václavská 316/12, Praha 2, Nové Město, 12000

(210) **O-581288**  
(220) 12.09.2022  
(320) 12.09.2022  
(511) 9, 28, 35, 38, 41  
(540)

### Czech Time

(592) Slovní  
(510) (9) podcasty, podcasty ke stažení, stahovatelné obrázky (soubory); (28) hry, elektronické hry, kvízové hry; (35) reklamní, marketingové a propagační služby, elektronické publikování tiskovin pro reklamní účely, psaní reklamních textů pro reklamní a propagační účely; (38) telekomunikační služby, bezdrátové vysílání, komunikace prostřednictvím mobilních telefonů, komunikace prostřednictvím elektronických počítačových terminálů, komunikace prostřednictvím analogových a digitálních počítačových terminálů, poskytování diskusních místností na internetu, poskytování online fór, poskytování online chatových fór za účelem přenosu zpráv mezi počítačovými uživateli, poskytování přístupu do počítačových databází, přenos digitálních souborů, elektronické přenosy pošty a zpráv, přenos elektronické pošty (datové služby elektronické pošty), přenos podcastů, přenos videa na objednávku, přenos zpráv a obrázků pomocí počítačů, telefonická komunikace, telekonferenční a videokonferenční služby, zasílání elektronických zpráv, zasílání zpráv (elektronickou cestou), zasílání zpráv (přenos), online služby, zejména zasílání zpráv, zasílání zpráv přes počítačové sítě, přijímání a přeposílání zpráv; (41) výuka jazyků, elektronické publikování, publikování textů a obrázků, také v elektronické formě, s výjimkou publikování pro reklamní účely, publikování tiskárenských výrobků, také v elektronické formě, s výjimkou publikování pro reklamní účely, korespondenční kurzy, dálkové vzdělávání, koučink (školení), personální koučink (školení), pořádání a vedení osobních vzdělávacích fór, pořádání, vedení a organizování seminářů, pořádání a vedení konferencí, pořádání a vedení pracovních setkání [školení], pořádání a vedení workshopů (školení), pořádání soutěží (vzdělávacích nebo zábavných), poskytování elektronických publikací online bez možnosti stažení, poskytování vzdělávání, vzdělávání dospělých, dálkové vzdělávání, služby v oblasti vzdělávání, zábavy a sportu, vzdělávání a výuka, poskytování videí online bez možnosti stažení, praktický výcvik [předvádění], předávání podnikatelských znalostí a know-how [odborné vzdělávání], překladatelské a tlumočnické služby, psaní a publikování textů, s výjimkou reklamních textů, soukromá výuka, školení, školení učitelů, tlumočnické služby (jazykové), vydávání textů, s výjimkou reklamních, elektronické vydávání textů a tiskárenských výrobků na internetu, s výjimkou vydávání reklamních textů, tvorba (psaní) vzdělávacího obsahu pro podcasty, zkoušení (pedagogická činnost).

(730) **Suhomeřová Lenka Mgr., Ph.D.**, Krouzova 3020/3, Praha 4, Modřany, 14300, CZ

(740) Mgr. Tomáš Suchomel, Krouzova 3020/3, Praha 4, Modřany, 14300

(210) **O-581291**  
(220) 12.09.2022  
(320) 12.09.2022  
(511) 9, 16, 35, 38, 41  
(540)



(593) Obrazová  
(510) (9) audiovizuální díla, zvukové, obrazové a zvukově obrazové záznamy v analogové nebo digitální podobě na datových nosičích nebo ke stažení na internetu nebo prostřednictvím jiné datové či komunikační sítě, nosiče zvukových, obrazových a zvukově obrazových záznamů a dat nahrané i nenahrané, optické disky, kompaktní disky, DVD, Blu-ray disky, gramofonové desky, magnetické pásky, videokazety, magnetické disky, exponované filmy, software, elektronické databáze a katalogy, softwarové aplikace, software pro hry pro počítače, chytré telefony, tablety a jiná komunikační zařízení a zařízení výpočetní techniky, elektronické publikace na nosičích a ke stažení, počítačový hardware, periferní počítačová zařízení, audiovizuální a fotografické přístroje, komunikační zařízení, přístroje pro zachycení, vysílání, přenos, příjem a reprodukci zvuku a obrazu, elektrická zařízení a příslušenství na zpracování dat, audiovizuální přístroje a zařízení, přístroje pro záznam zvuku a obrazu, elektrická navigační zařízení, obaly a pouzdra na nosiče dat a záznamů, brýle, sluneční brýle, pouzdra na brýle, dekorativní magnety, podložky pod myš (příslušenství počítačů); (16) tiskárenské výrobky, knihy, časopisy, fotografie, fotoalba a alba pro sběratele, kalendáře, diáře, poznámkové bloky, plakáty, letáky, nálepky, navštívenky, pohledy, přání, sběratelské karty, katalogy, manuály, vstupenky, poštovní známky, záložky do knih, tisky, grafické reprodukcce, mapy, kancelářské potřeby kromě nábytku, kancelářský a dopisní papír, desky na dokumenty, obálky, razítka, lepicí pásky, psací potřeby, školní potřeby (papírnické zboží), vyučovací pomůcky a potřeby kromě přístrojů, pera, tužky, zvýrazňovače, fixy, gummy na gumování, malířské soupravy pro umělce a děti, štětce, pastelky, krabice z papíru nebo lepenky, papírové tašky, balící papír; (35) propagační činnost, reklama, marketingové služby, televizní reklama, reklama online, poskytování reklamního prostoru, pronájem reklamního času v komunikačních médiích, licence na výrobu a služby pro třetí osoby (komerční správa), merchandising, grafická úprava pro reklamní účely, organizování obchodních nebo reklamních akcí; (38) televizní vysílání a přenosy, audiovizuální přenosové služby, přenos a vysílání dat, přenos digitálních dat prostřednictvím televize, přenos informací elektronickými prostředky, bezdrátové vysílání, kabelové vysílání, satelitní vysílání, provozování vysílacích zařízení, vysílání programů přes internet, distribuce dat nebo audiovizuálních záznamů prostřednictvím globální počítačové sítě nebo internetu, elektronický přenos dat, streaming zvukového materiálu a video materiálu na internetu, služby přenosu videa na vyžádání (vod), poskytování internetových diskusních fór, poskytování služeb v oblasti online komunikace, přenos interaktivního zábavního software prostřednictvím komunikačních sítí, přenos zpráv prostřednictvím elektronických médií, informační služby týkající se televizního vysílání; (41) vzdělávání a výuka, zábavní, sportovní a kulturní aktivity, výroba rozhlasových a televizních pořadů, filmová a video produkce, výroba audiovizuálních nahrávek, zvuková produkce, video produkce a fotografování, služby televizního studia (nahrávací služby), filmová studia, televizní zábava, hudební koncerty prostřednictvím televize, psaní scénářů, výroba titulků, dabing, filmová distribuce, projekce filmů, pronájem a půjčování filmů, organizace kulturních, zábavních a

sportovních akcí, organizování a pořádání výstav k zábavním účelům, organizování festivalů, organizování her a soutěží, poskytování služeb zábavních parků, divadelní představení, provozování internetových her (bez možnosti stažení), vydavatelská činnost a zpravodajství, reportérské služby, online publikování, poskytování elektronických publikací, zpravodajské programy (služby), poskytování informací o zábavě.

(591) Barevná  
(730) **ČESKÁ TELEVIZE**, Na hřebenech II 1132/4, Praha 4, Podolí, 14700, CZ

(210) **O-581295**

(220) 13.09.2022  
(320) 13.09.2022  
(511) 35, 36, 37  
(540)



(593) Obrazová

(510) (35) pomoc při řízení obchodní činnosti, poskytování obchodních a podnikatelských informací, dovozní a vývozní kanceláře, obchodní informační kanceláře, analýzy nákladů, obchodní zprostředkovatelské služby, pronájem kancelářských strojů a zařízení, účetnictví, poradenství při organizování a řízení obchodní činnosti, personální poradenství, poradenství při řízení podniků, pomoc při řízení obchodních nebo průmyslových podniků, dražby, průzkum trhu, obchodní odhady a hodnocení obchodních záležitostí, obchodní nebo podnikatelský průzkum, pronájem reklamních materiálů, poradenství v oblasti obchodní činnosti, vydávání reklamních textů, reklama, služby týkající se obchodního nebo podnikatelského výzkumu, styk s veřejností (public relations), poradenské služby a informace při organizování a řízení obchodní činnosti, správa počítačových souborů, odborné obchodní poradenství, organizování obchodních nebo propagačních výstav, obchodní nebo podnikatelské informace, poptávky, průzkum veřejného mínění, pronájem reklamních ploch, marketing, řízení obchodní činnosti ve stavebnictví, řízení podniků (pro třetí osoby), venkovní reklama; (36) pronájem nemovitostí, makléřství, jednatelství, úvěrové agentury, kanceláře realitní, zprostředkování v oblasti nemovitostí, kanceláře pro inkasování pohledávek, oceňování nemovitostí, zřizování fondů, kapitálové investice v nemovitostech, půjčky a úvěry, finanční odhady a oceňování, faktoring, financování, finanční řízení, správa nemovitostí, správa nájemních domů, pronájem bytů, obchodování s cennými papíry, finanční analýzy, finanční poradenství, vydávání obchodovatelných cenných papírů, finanční služby v oblasti likvidace podniků, nemovitostní služby; (37) pronájem stavebních strojů a zařízení, stavebnictví, stavitelství, stavební dozor, demolice budov, zednické služby, stavební informace, důlní těžba, povrchová těžba, dláždění silnic, instalace technických sítí na staveništích.

(591) Barevná  
(730) **PROFINEX Holding, a.s.**, Na Florenci 1332/23, Praha 1, Nové Město, 11000, CZ

(740) **HAVEL & PARTNERS s.r.o.**, advokátní kancelář, Mgr. Ivan Rámeš, Na Florenci 2116/15, Praha 1, Nové Město, 11000

(210) **O-581309**

(220) 14.09.2022  
(320) 14.09.2022  
(511) 6, 7, 12, 40  
(540)



(593) Obrazová

(510) (6) drát, drát k upevnění rostlin, drátěné pletivo, dráty z obecných kovů, dráty ze slitin běžných kovů - kromě tavných drátů, dráty ze slitin obecných kovů, s výjimkou pojistkových drátů, gabiony z ocelového drátu, kovové drátěné ploty, kovové dráty z obecných kovů, kovové výtuhy, neelektrické železné dráty, neelektrický jednopramenný drát, ocelový drát, ostatný drát; (7) části zemědělského nářadí na obdělávání půdy, čelní nakladače pro traktory; (12) části a příslušenství dopravních prostředků, konstrukční části na lodě, automobilové sedačky, automobilové sluneční clony čelních skel, brzdové pedály pro pozemní vozidla, brzdové pedály pro vozidla, brzdové pedály (části motocyklů), brzdové páky pro vozidla, části karoserie vozů, spony na zástěrky za podběhem, držáky cestovních láhví pro jízdní kola, sluneční clony do automobilů; (40) kování, tvarování kovů, lisování kovů, výroba a povrchová úprava kovů.

(730) **ALBAform CZ s.r.o.**, Jánská 449/12, Brno, Brno-město, 60200, CZ

(210) **O-581313**

(220) 14.09.2022  
(320) 14.09.2022  
(511) 43  
(540)

**Queen's Head British Bar Restaurant**

(592) Slovní  
(510) (43) restaurace, kavárna, bary, rychlé občerstvení, zajištění stravování.  
(730) **White Ashley James**, Garrett Grove 31, Clifton, Nottingham, GB

(210) **O-581331**  
(220) 14.09.2022  
(320) 14.09.2022  
(511) 9, 42  
(540)



(593) Obrazová  
(510) (9) počítačový aplikační software, stahovatelné počítačové aplikace; (42) hosting platform na internetu, hosting komunikačních platform na internetu.  
(730) **WeWork Companies LLC**, 115 West 18th Street, New York, NY 10011, US  
(740) Čermák a spol., JUDr. Karel Čermák Ph.D. LL.M., advokát, Elišky Peškové 735/15, Praha 5, Smíchov, 15000

(210) **O-581345**  
(220) 14.09.2022  
(320) 14.09.2022  
(511) 25, 35, 36, 41, 44  
(540)

## LAJKNI DUŠI

(592) Slovní  
(510) (25) oděvy, obuv a pokrývky hlavy; (35) reklamní služby na podporu informovanosti veřejnosti o sociálních otázkách, propagační činnost, reklama prostřednictvím webových stránek a sociálních sítí, vydávání reklamních a propagačních textů, vydávání obchodních informací, organizování výstav k propagaci za účelem podpory sociálních a charitativních služeb, zprostředkování zaměstnání; (36) poskytování finanční podpory, příspěvků a finančních prostředků pro dobročinné služby a aktivity, charitativní sbírky, charitativní služby v oblasti peněžních darů; (41) organizování kulturních benefičních akcí, seminářů a přednášek, pořádání a řízení školení, organizování seminářů k propagaci za účelem podpory sociálních a charitativních služeb, publikování textů v oboru sociálních věcí a duševních nemocech, vydávání tiskových zpráv; (44) služby péče o duševní zdraví, psychologické poradenství, služby psychoterapeuta, poskytování lékařských služeb osobám v nouzi (charitativní služby), ošetrovatelské služby, farmacie (poradenství), léčba toxikomanů, ošetrovatelská péče (domácí návštěvy).  
(730) **Fišerová Kristina**, Těsná 767/14, Brno, Maloměřice, 61400, CZ  
(740) PatentCentrum Sedlák & Partners s.r.o., Okružní 2824, České Budějovice, České Budějovice 3, 37001

(210) **O-581352**  
(220) 14.09.2022  
(320) 14.09.2022  
(511) 9, 37, 40  
(540)

## Dobijmat

(592) Slovní  
(510) (9) napájecí zdroje (baterie), elektrické zdroje (baterie), lithiové baterie, dobijecí baterie, baterie, mobilní aplikace, aplikace k vyhledávání informací, softwarové aplikace ke stažení, software pro webové aplikace a

servery, software a aplikace pro mobilní zařízení, počítačové softwarové aplikace, ke stažení, mobilní aplikace ke stažení pro přenos informací, mobilní aplikace ke stažení pro správu informací, aplikace ke stažení pro použití s mobilními zařízeními, software, aplikační software, vývojářský software, telekomunikační software, multimediální software, software pro servery, software na datové komunikace, software na zpracování dat, software pro webové aplikace, software pro správu dat, software pro správu obsahu, mediální a publikační software, přístroje, nástroje a kabely pro oblast elektřiny; (37) pronájem dobijecí stanice (vybavené powerbankami) pro možnost dobítí elektronických zařízení; (40) pronájem baterií, výroba energie.

(730) **dobijmat.cz s.r.o.**, Komenského 264/5, Hradec Králové, 50003, CZ

(210) **O-581355**  
(220) 15.09.2022  
(320) 15.09.2022  
(511) 32, 33, 40, 41, 43, 44  
(540)



(593) Obrazová  
(510) (32) mošt, nealkoholické nápoje, nealkoholické nápoje z ovocných šťáv, nealkoholické ovocné nektary, nealkoholické výtažky z ovoce, nekvašený hroznový mošt, ovocné šťávy, limonády; (33) alkoholické nápoje (s výjimkou piva), matolinové víno, víno, nápoje na bázi vína, lihoviny (nápoje), likéry; (40) poradenství v oboru výroby vína, pasterizace potravin a nápojů, zakázková výroba vín pro druhé; (41) akademie (vzdělávání), online vydávání elektronických knih a časopisů, organizování zábavních akcí, plánování večírků (zábava), pořádání a vedení osobních vzdělávacích fór, pořádání a vedení konferencí, pořádání a vedení kongresů, pořádání a vedení seminářů, pořádání a vedení sportovních akcí, pořádání a vedení workshopů (školení), pořádání soutěží (vzdělávacích nebo zábavných), pořádání sportovních soutěží, pořádání výstav ke kulturním nebo vzdělávacím účelům, poskytování informací v oblasti rekreačních aktivit, poskytování informací v oblasti vzdělávání, poskytování informací v oblasti zábavy, praktický výcvik (předvádění), provozování rekreačních zařízení, provozování sportovních zařízení, školení; (43) bary, bufety, catering (poskytování jídla a nápojů), hotelové ubytovací služby, jídelny, kavárny, penziony, pronájem jednacích místností, pronájem rekreačního ubytování, restaurace; (44) poradenství v oboru vinohradnictví, pronájem zemědělského vybavení, vinohradnictví.

(591) Barevná  
(730) **Sunný vrch, spol. s r.o.**, Zahradní 268, Pavlov, 69201, CZ

(210) **O-581356**  
(220) 15.09.2022  
(320) 15.09.2022  
(511) 29, 40, 41, 43  
(540)

## Klobáseň

(592) Slovní  
(510) (29) maso, masné výrobky, klobásy, salámy, párky, uzeniny; (40) řeznictví a uzenářství (zpracování masa a masných výrobků), uzení potravin, konzervování potravin, zejména masa; (41) pořádání zábavních nebo



kulturních nebo vzdělávacích akcí a festivalů, organizování výstav v oblasti kultury nebo zábavy, organizování autorských čtení, pořádání audiovizuálních představení pro účely kulturní a zábavné, výchovně zábavní klubové služby, vydávání tiskovin, publikování knih, revue a magazínů, online vydávání elektronických knih a časopisů, online poskytování elektronických publikací (bez možnosti kopírování); (43) služby spojené se stravováním, rychlé občerstvení, catering.

(730) **Čtvrtník Petr**, Valentinská 98/4, Praha 1, Staré Město, 11000, CZ

(740) PatentCentrum Sedláč & Partners s.r.o., Okružní 2824, České Budějovice, České Budějovice 3, 37001

(210) **O-581376**

(220) 15.09.2022

(320) 15.09.2022

(511) 9, 35, 38, 41

(540)

## Extraktori

(592) Slovní

(510) (9) kinematografické filmy, filmy ke stažení, video filmy, videonahrávky ke stažení, videozáznamy, audiovizuální díla anebo televizní pořady anebo televizní seriály na nosičích nebo ke stažení, nosiče záznamů nahrané i nenahrané, podcasty ke stažení, hudební zvukové záznamy, audio nahrávky, elektronické časopisy, elektronické knihy ke stažení, elektronické publikace ke stažení, publikace ke stažení, videocasty, multimediální záznamy, modely virtuální reality, interaktivní elektronické publikace, obsah médií, databáze, software pro počítačové hry, aplikační software, počítačový software, software pro virtuální a rozšířenou realitu, software pro webové aplikace a servery, zábavní software, video hry (počítačové hry) v podobě počítačových programů zapsaných na datové nosiče, software počítačových her ke stažení, nahraný počítačový herní software, mediální a publikační software, software pro komunikaci, vytváření sítí a sociální sítě, software pro správu dat a souborů a databázový software, multimediální software, komunikační software, videokonferenční software, telekomunikační software, software pro správu obsahu, počítačový software ke stažení, počítačový software (nahraný), nahraný obsah (počítačové programy, data a informace), audiovizuální a fotografické přístroje, komunikační zařízení, paměťová zařízení a média, zařízení a příslušenství na zpracování dat (elektrická a mechanická), počítače a počítačový hardware, prvky a součásti počítačů, komunikační přístroje; (35) televizní reklama, poskytování a pronájem prostoru, času a médií pro reklamu, konzultační a poradenské služby a pomoc v oblasti reklamní, marketingové a propagační činnosti, rozšiřování reklamních marketingových a propagačních materiálů, merchandising, služby obchodních výstav a veletrhů, služby předvádění výrobků a vystavování zboží, věrnostní, pobídkové a bonusové programy, prezentace zboží a služeb elektronickou cestou, také v rámci služeb takzvaného teleshoppingu a homeshoppingu, reklamní, marketingové a propagační služby, dražební služby, poskytování spotřebitelských informací v oblasti výrobků a služeb, pomoc v obchodní a podnikatelské činnosti, management a administrativní služby, předvádění zboží prostřednictvím internetu nebo katalogu nebo výstav za účelem reklamy anebo prodeje, přeskupování a shromažďování (kromě dopravy) různých výrobků pro třetí osoby za účelem umožnit spotřebiteli pohodlně vybrat a prohlížet a kupovat (kromě přepravy) prostřednictvím katalogu anebo internetu anebo zásilkového prodeje, maloobchodní služby zaměřené na nahrané nosiče záznamů, audiovizuální díla, hudební díla, počítačový software, počítačové hry, spotřební elektroniku, počítačové příslušenství a periferie, fotografie, plakáty, knihy, tiskoviny, diáře, záznamníky, bloky, omalovánky, alba, záložky, pohlednice, oděvy, módní doplňky, zavazadla, klenoty, bižuterii, hodinky, klíčenky, hudební nástroje, psací potřeby, kancelářské potřeby, papírnické výrobky, učební pomůcky, nádoby a nádoby pro domácnost nebo kuchyň, sklenice, hrnky, talíře, výrobky a suroviny pro vaření, potraviny, hotové pokrmy, cukrovinky, nápoje, alkoholické nápoje, prostrání, ubrusy, ubrusky, zástěry, výrobky související s vařením pokrmů, kuchařské recepty, dárkové karty, kosmetiku, mýdla, výrobky pro osobní péči, reklamní a propagační předměty, doplňky stravy; (38) služby rozhlasového a televizního vysílání, vysílání satelitní televize, bezdrátové vysílání, přenos a vysílání dat, přenos kabelové televize, přenos podcastů, přenos webcastů, přenos videa na objednávku, satelitní a kabelové vysílání, služby vysílání audia a videa poskytované prostřednictvím internetu, vysílání televizních programů, zpoplatněné televizní vysílání, přenos zpráv a obrázků pomocí počítače, diskusní fóra (poskytování internetových diskusních fór), diskusní místnosti (služby), elektronický přenos zpráv, dat a dokumentů, poskytování online fór, přenos datových, audio, video a multimediálních souborů, včetně souborů ke stažení a souborů streamovaných přes globální počítačovou síť, streaming

audio a video materiálů na internetu, streaming dat, video, audio a televizní streaming, vysílání televize přes internet, poskytování přístupu k obsahu, webovým stránkám a portálům, počítačová komunikace a přístup k internetu, telekomunikační služby, poskytování a pronájem telekomunikačních zařízení a vybavení, telematické služby, šíření, výměna nebo získávání zpráv a informací, šíření elektronických informací, elektronických periodik, knih v elektronické podobě, audio nebo audiovizuálních děl prostřednictvím informační nebo datové nebo elektronické nebo komunikační nebo telekomunikační nebo počítačové sítě, zejména internetu, pomocí satelitů a jinými sítěmi; (41) televizní zábava včetně organizace, produkce a prezentace televizních programů, televizní vysílání zábavných, vzdělávacích, dokumentárních, výchovných, soutěžních, diskusních a informačních pořadů, zpravodajské služby pro rozhlas a televizi, obrazové zpravodajství, produkce pořadů a filmů a televizních pořadů, zvuková, obrazová a multimediální produkce a tvorba fotografií, psaní scénářů, tvorba a šíření audiovizuálních děl, zábava, zábavní služby, soutěžní pořady, agenturní činnost v oblasti kultury, zprostředkování a informační a poradenské služby v oblasti kultury, výchovy, zábavy a sportu, služby v oblasti živých vystoupení, služby v oblasti interaktivní zábavy a vzdělávání, vzdělávací a školicí služby, zábavní a tematické parky, poutě, zoo a muzea, služby týkající se videoher, organizování konferencí, výstav (pro vzdělávací a kulturní účely) a soutěží, služby v oblasti sportu a fitness, nakladatelské a vydavatelské služby, online publikování, poskytování on-line publikací, ediční činnost, služby reportérů (zpravodajství), vydávání elektronických knih a časopisů on-line, žurnalistika, zveřejňování, oznamování a psaní textů (mimo reklamních), digitální video, audio a multimediální zábavní vydavatelské služby, poskytování elektronických publikací, filmů, hudby, seriálů a televizních programů bez možnosti stažení, poskytování videí online bez možnosti stažení, poskytování filmů, seriálů a televizních programů bez možnosti stažení prostřednictvím placené televize, provozování internetových her (bez možnosti stažení), zábavní služby ve formě sdružování uživatelů pro počítačové hry, poskytování her online z počítačové sítě, organizace společenských a kulturních akcí, poskytování služeb výchovných, vzdělávacích, soutěžních, kulturních a zábavních prostřednictvím internetu a jiných sítí.

(730) **TV Nova s.r.o.**, Křiženeckého náměstí 1078/5a, Praha 5, Hlubočepy, 15200, CZ

(740) Dana Lukajová, patentová zástupkyně, Voršilská 130/10, Praha 1, Nové Město, 11000

(210) **O-581381**

(220) 16.09.2022

(320) 16.09.2022

(511) 5, 29, 31

(540)

## ODVAŘENÉ JABLKO

(592) Slovní

(510) (5) výživové doplňky; (29) dušené ovoce, džemy, kandované ovoce, koncentráty na bázi ovoce na vaření, konzervované ovoce, mražené ovoce, ovoce konzervované v alkoholu, ovocná dřev, ovocné konzervy, ovocné lupínky, ovocné saláty, pomazánky z ovocného želé, svačinky na bázi ovoce, upravené ovoce, ovocné zavařeniny, konzervované potraviny a poživatiny z ovoce; (31) čerstvé ovoce a zelenina.

(730) **ŠUFÁNEK s.r.o.**, Holická 1173/49a, Olomouc, Hodolany, 77900, CZ

(740) Ing. Petr Soukup, tř. Svobody 43/39, Olomouc, 77900

(210) **O-581382**

(220) 16.09.2022

(320) 16.09.2022

(511) 5, 29, 31

(540)

## ODVAŘENÁ ŠVESTKA

(592) Slovní

(510) (5) výživové doplňky; (29) dušené ovoce, džemy, kandované ovoce, koncentráty na bázi ovoce na vaření, konzervované ovoce, mražené ovoce, ovoce konzervované v alkoholu, ovocná dřev, ovocné konzervy, ovocné lupínky, ovocné saláty, pomazánky z ovocného želé, svačinky na bázi ovoce, upravené ovoce, ovocné zavařeniny, konzervované potraviny a poživatiny z ovoce; (31) čerstvé ovoce a zelenina.

(730) **ŠUFÁNEK s.r.o.**, Holická 1173/49a, Olomouc, Hodolany, 77900, CZ

(740) Ing. Petr Soukup, tř. Svobody 43/39, Olomouc, 77900

(210) **O-581387**  
(220) 16.09.2022  
(320) 16.09.2022  
(511) 14, 16, 18, 25  
(540)



(593) Obrazová  
(510) (14) ozdoby na šaty (klenoty), brože [šperky], šperky, náhrdelníky [šperky], přívěsky (šperky), perly (šperky), medailony (šperky), řetízký (šperky), prsteny (šperky); (16) pouzdra na kancelářské potřeby, plakáty, pohlednice; (18) kabelky, peněženky a náprsní tašky; (25) trička, topy (oděvy), šaty, šály.  
(591) Barevná  
(730) **Krauseová Hana MgA.**, náměstí Čs. legií 1088, Pardubice, Zelené Předměstí, 53002, CZ  
(740) PatentEnter s.r.o., Koliště 1965/13a, Brno, Černá Pole, 60200

(210) **O-581404**  
(220) 19.09.2022  
(320) 19.09.2022  
(511) 9, 36, 42  
(540)

## MEWS

(592) Slovní  
(510) (9) počítačový hardware a software pro umožnění platebních transakcí elektronickými prostředky, softwarové produkty na stažení aby mohli uživatelé realizovat elektronické obchodní transakce prostřednictvím globální počítačové sítě, softwarové produkty pro zabezpečené platby online, software spojený s placením na internetu a v jiných komunikačních sítích, elektronické platební terminály, elektronické ověřovací přístroje pro ověření pravosti úvěrových karet, bankovních karet, kreditních karet, debetních karet a platebních karet, čtecí zařízení pro použití při ověřování a identifikaci bezhotovostních platebních prostředků, kreditní karty; (36) služby obchodníků, jmenovitě, služby ohledně zpracování platebních transakcí, služby ověřování plateb a fondů, ověřování kreditních karet, on-line zpracování daňových plateb v reálném čase, finanční řízení plateb daní a služby finanční analýzy daňových transakcí a plateb, měnové obchody a směnárenské služby, služby převodu měn, služby finanční, jmenovitě, zajišťování výměny deviz prostřednictvím internetových a intranetových systémů, služby finanční, jmenovitě, poskytování elektronického převodu virtuálních měn prostřednictvím globální počítačové sítě, elektronický převod kapitálu, poskytování elektronického zpracování elektronického převodu finančních prostředků, ACH (automatizované zpracování finančních transakcí), plateb kreditní kartou, debetní kartou, elektronickým šekem a elektronických plateb, poskytování on-line počítačové databáze v oboru finančních transakcí, finanční analýzy, jmenovitě sestavování a analýzy statistik, dat a jiných zdrojů informací pro finanční účely, finanční informace a oceňování, správa finančního rizika, služby obchodníků, jmenovitě, služby ohledně zpracování platebních transakcí, služby v oblasti finančních transakcí, jmenovitě poskytování bezpečných obchodních transakcí a platebních možností, konzultace a informace týkající se pojišťovnictví, bankovní konzultace, finanční poradenství, vedení finančních záznamů pro řízení rizika ve vztahu k platebním transakcím, poskytování doporučení pojišťovacích agentů; (42) poskytování dočasného použití počítačového softwaru bez možnosti stažení pro elektronické obchodníky, aby mohli sledovat a řídit své podniky, transakce, zákazníky a

metriku v oboru obchodu a financí, poskytování dočasného použití počítačového softwaru bez možnosti stažení, aby mohli uživatelé realizovat elektronické obchodní transakce prostřednictvím globální počítačové sítě, uchovávání dat v elektronické podobě, elektronické ukládání souborů a dokumentů, poskytování dočasného použití on-line cloudového výpočetního softwaru bez možnosti stažení pro identifikaci, klasifikaci, hodnocení a revize individuálních plateb, které jsou potenciálně podvodné, aby mohli uživatelé vytvářet a modifikovat pravidla automatického zpracování jednotlivých plateb a hromadných plateb prostřednictvím výplaty nebo řazení do fronty a stanovení priorit jednotlivých plateb k ruční revizi a sestavování metriky o hromadných platebních transakcích v oboru finančních transakcí a detekci podvodů, poskytování dočasného použití on-line nástrojů pro vývoj softwaru bez možnosti stažení pro identifikaci, klasifikaci, hodnocení a revize individuálních plateb, které jsou potenciálně podvodné, aby mohli uživatelé vytvářet a modifikovat pravidla automatického zpracování jednotlivých plateb a hromadných plateb prostřednictvím výplaty nebo řazení do fronty a stanovení priorit jednotlivých platebních transakcí v oboru finančních transakcí a detekci podvodů, navrhování a vývoj počítačového softwaru pro umožnění akceptace nákupů z mobilních aplikací a softwaru, který realizuje jiné nenákupní funkce, poskytování aplikačních služeb zaměřených na software aplikačního programového rozhraní (API) pro umožnění přímé akceptace nákupů a plateb mobilní aplikaci, poskytování aplikačních služeb zaměřených na software aplikačních programových rozhraní (API) pro integraci elektronických komerčních, obchodních, transakčních, finančních a analytických informací a funkcí do jiného softwaru a platform, vše výše uvedené v oboru finančních služeb pro elektronické obchodování a podniky na bázi internetu, poskytování dočasného používání on-line softwaru bez možnosti stažení, který se týká služeb on-line obchodních sítí, poskytování dočasného používání on-line softwaru bez možnosti stažení pro provozovatele ubytovacích služeb, on-line hostované počítačové služby, sestavování a vývoj software pro počítače a internet, technické profesionální poradenské služby v oboru výpočetní techniky a software, pronájemní služby v oboru počítačového software.

(730) **Mews Systems BV**, Wibautstraat, Scalehub 2nd floor 137D, 1097DN Amsterdam, NL  
(740) Eldison, advokátní kancelář, s.r.o., Panská 854/2, Praha 1, Nové Město, 11000

(210) **O-581411**  
(220) 20.09.2022  
(320) 20.09.2022  
(511) 4, 35  
(540)



(593) Obrazová  
(510) (4) parfémované svíčky, vonné svíčky, stolní svíčky, aromaterapeutické vonné svíčky, čajové svíčky, noční osvětlení [svíčky], sady svíček, svíčky k použití jako noční osvětlení, svíčky na zvláštní příležitosti, svíčky v plechovkách, přírodní svíčky, rozpustný aromatický vosk, sojové svíčky, aromatizované svíčky; (35) maloobchodní prodej svíček, maloobchodní prodej vosku.  
(591) Barevná  
(730) **Horváth Daniel**, Odborů 620, Ostrov, 36301, CZ  
(740) Advokátní kancelář - Mgr. Petr Žižka, LL.M., Mgr. Petr Žižka LL.M., Sedláčkova 209/16, Plzeň, Vnitřní Město, 30100

(210) **O-581412**

(220) 20.09.2022

(320) 20.09.2022

(511) 25, 35, 40

(540)

## SQVELE

(592) Slovní

(510) (25) oděvy, sportovní oblečení, oblečení pro volný čas, obuv, pokrývky hlavy, čelenky, šaty, dámské šaty, oblečení, čepice, čelenky, bundy, kabáty, kalhoty, kombinézy, konfekce, košile, oděvy z kůže, legíny, rukavice, šátky, šály, opasky, pásky ke kalhotám, pláště, pláštěnky, plavky, ponožky, prádlo (osobní), přehozy kolem ramen, pulovry, sukně, svetry, tílka, náteřníky, trička; (35) marketing, vedení obchodů (poradenství), průzkum trhu, distribuce reklamních vzorků zboží, aranžování výloh, poskytování a vyhledávání obchodních informací, ukládání a zpracování dat a informací (obchodních), merchandising, pronájem reklamních ploch, kancelářský provoz, obchodní administrativní práce, obchodní management, poradenství při vedení podniků, poradenská činnost v oblasti řízení obchodu, činnost organizačních a ekonomických poradců, činnost účetních poradců, vedení účetnictví, předvádění zboží, reklama, reklama online, provoz obchodního, nákupního centra a supermarketu, shromažďování a prezentace zboží třetích osob, reklama, pronájem reklamních ploch, pronájem reklamních materiálů, propagace, organizování výstav (komerčních nebo reklamních), organizování spotřebitelské soutěže, aranžování výkladů, pomoc při řízení obchodní činnosti, obchodní management, vedení účetnictví, administrativní práce, provozování e-shopu, provozování internetového obchodu, propagace obchodu; (40) šití, šití (zakázková výroba), šití a dámské krejčovství, poskytování informací vztahujících se k šití šatů, textil (úprava a zpracování), barvení textilu a textilií, textilie (nemačkávací úprava), úprava oděvů, vodovzdorná úprava látek, dámské krejčovství, pánské krejčovství, krejčovské služby.

(730) **Beřáková Sandra**, U Jana 631/30, Ostrava, Petřkovice, 72529, CZ

(740) Ing. Pavel Nádvorník s.r.o., Klínová 620/1, Ostrava, Hulváky, 70900

(210) **O-581414**

(220) 20.09.2022

(320) 20.09.2022

(511) 35, 38, 42

(540)

## ToProject

(592) Slovní

(510) (35) obchodní analýzy, informační služby a průzkumy trhu; (38) datová komunikace elektronickými prostředky, telekomunikační služby; (42) služby v oblasti informačních technologií, elektrotechnické služby, projektování elektrických systémů.

(730) **LEAS GROUP CZ spol. s r.o.**, Novohradská 226, Třeboň, Třeboň II, 37901, CZ

(210) **O-581415**

(220) 20.09.2022

(320) 20.09.2022

(511) 32, 35

(540)



(593) Obrazová

(510) (32) pivo a nealkoholické pivo, imitace piva, ochucená piva, bezlepkové pivo, pивní mladina, piva z rukodělných pivovarů, pivo a pivovarnické výrobky, černé pivo [pivo z praženého sladu], stout (silné černé pivo), porter (silné černé pivo), koktejly na bázi piva, root beer (nealkoholické pivo s rostlinnými výtažky), výtažky z chmelu pro výrobu piva, nealkoholické nápoje s příchutí piva, pivo s nízkým obsahem alkoholu, nápoje na bázi piva, pivo s příchutí kávy, piva obohacená minerály, zázvorové pivo; (35) maloobchod, velkoobchod a internetový obchod s nápoji, organizace a management obchodních motivačních a věrnostních programů, organizace, obsluha a sledování věrnostních programů pro zákazníky, organizace zákaznických věrnostních programů pro komerční, propagační nebo reklamní účely, věrnostní, pobídkové a bonusové programy, věrnostní zákaznické služby ke komerčním, propagačním a/nebo reklamním účelům, správa zákaznických věrnostních, motivačních nebo propagačních programů, řízení věrnostních programů zahrnující slevy nebo pobídky, podpora prodeje prostřednictvím zákaznických věrnostních programů, organizace, provozování a kontrola prodeje a propagačních motivačních programů, vedení motivačních programů pro zaměstnance, analýza reakcí zákazníků, event marketing (získávání zákazníků pořádáním akcí), obchodní informace a poradenství pro zákazníky (zákaznická poradna), poskytování informací zákazníkům o výrobku, poskytování zákaznických informací o produktech prostřednictvím internetu, služby zákaznického klubu pro komerční, propagační a/nebo reklamní účely.

(591) Barevná

(730) **Družstvo CBA CZ**, Průmyslová 3062/5, Šumperk, 78701, CZ

(740) Chytilová & spol., patentová kancelář, s.r.o., Nad spádem 641/20, Praha 4, Podolí, 14700

(210) **O-581416**

(220) 20.09.2022

(320) 20.09.2022

(511) 9

(540)

## NOXEM

(592) Slovní

(510) (9) počítačový aplikační software k použití v rámci internetu věcí (IoT), software pro správu obsahu.

(730) **NOXEM s.r.o.**, Kořenského 905/4, Ústí nad Labem, Střekov, 40003, CZ

(210) **O-581420**  
(220) 20.09.2022  
(320) 20.09.2022  
(511) 9  
(540)



(593) Obrazová  
(510) (9) fotovoltaické elektrárny.  
(591) Barevná  
(730) **SIMPLY effective s.r.o.**, Korunní 2569/108, Praha 10, Vinohrady, 10100, CZ

(210) **O-581436**  
(220) 21.09.2022  
(320) 21.09.2022  
(511) 35, 43, 44  
(540)

**ALLURE**  
HOTEL PRAGUE

(593) Obrazová  
(510) (35) řízení obchodní činnosti hotelů, reklama, marketing, online reklama, online marketing, administrativní činnosti, obchodní management, organizační a ekonomické poradenství, automatizované zpracování dat, správa obchodních dat, služby databank, předvádění zboží, obchodní analýzy, obchodní průzkum, šíření reklamních materiálů, obchodní poradenství, poskytování obchodních informací; (43) hotelové služby, ubytovací služby, krátkodobé i dlouhodobé ubytování, rezervace ubytování, zprostředkování v oblasti ubytování, poradenství a poskytování informací v oblasti ubytování, hostinská činnost, provoz restaurantů, barů, vináren, kaváren a cukráren, provoz podniků rychlého občerstvení, zajištění stravování-catering, zprostředkování v oblasti pohostinství poradenství a poskytování informací v oblasti pohostinství; (44) lázeňské služby, saunové služby, masáže, masérské služby, regenerační a rekondiční služby, zkrášlovací služby, kosmetické služby, salony krásy, kadeřnické služby, kosmetické služby, solária (služby), fyzioterapie, zprostředkování v oblasti lázeňských, regeneračních a kosmetických služeb, poradenství a poskytování informací v oblasti lázeňství, regenerace a krásy.  
(730) **On The Island s.r.o.**, Plaská 614/10, Praha 5, Malá Strana, 15000, CZ

(740) Ing. Jarmila Javoříková, patentový zástupce, Slunečná 4566, Zlín, 76005

(210) **O-581438**  
(220) 21.09.2022  
(320) 21.09.2022  
(511) 11, 35, 37, 42  
(540)

**TEPIKO**

(592) Slovní  
(510) (11) tepelná čerpadla, solární čidla, sluneční kolektory (topení), solárně-tepelná zařízení; (35) reklamní, inzertní a propagační činnost, obchodní poradenský servis pro spotřebitele, maloobchodní a velkoobchodní prodej tepelné techniky, například tepelných čerpadel, slunečních kolektorů a akumulčních elektrických baterií, maloobchodní a velkoobchodní prodej stavebního materiálu; (37) stavebnictví, stavební poradenství, stavební služby, zateplování budov, poradenství v oblasti stavebního inženýrství (stavebnictví), konzultace týkající se stavebnictví a stavitelství, instalace, údržba, opravy a obnova fotovoltaických přístrojů a zařízení, instalace ekologických inženýrských systémů; (42) stavební projektování, stavební inženýrství, poradenství v oblasti stavebního projektování, poradenství v oboru stavebnictví (návrhy, projekty), navrhování a vývoj fotovoltaických systémů, poskytování technologických informací o inovacích šetrných k životnímu prostředí a o ekologických inovacích.  
(730) **INTREA - PIKO spol. s r.o.**, Sasanková 2657/2, Praha 10, Záběhlice, 10600, CZ  
(740) **HAVEL & PARTNERS s.r.o.**, advokátní kancelář, Mgr. Robert Nešpůrek LL.M., advokát, Na Florenci 2116/15, Praha 1, Nové Město, 11000

(210) **O-581450**  
(220) 22.09.2022  
(320) 22.09.2022  
(511) 35, 36, 41  
(540)



(593) Obrazová  
(510) (35) propagační činnost, reklama, propagační marketing; (36) finanční sponzorování kulturních akcí, získávání dobročinných finančních příspěvků (sbírky); (41) kurzy osobního rozvoje, služby v oblasti vzdělávání, zábavy a sportu, výchova, elektronické publikování, publikování a vydávání tiskovin, publikování a vydávání knih a časopisů, publikování vzdělávacích a školicích příruček, odborné vzdělávání a školení, organizování konferencí pro vzdělávací účely, organizování a pořádání vzdělávacích trhů, organizování a řízení vzdělávacích seminářů, organizování a vedení osobních vzdělávacích fór.  
(730) **Nadace Pangea**, Rohanské nábřeží 671/15, Praha 8, Karlín, 18600, CZ  
(740) **JUDr. Alice Kluzáková**, Havlíčkova 1682/15, Praha 1, Nové Město, 11000

(210) **O-581469**

(220) 23.09.2022

(320) 23.09.2022

(511) 9, 41, 42

(540)

### Wild Ones

(592) Slovní

(510) (9) elektronický herní software pro kapesní elektronická zařízení, herní software ke stažení, herní software pro chytré telefony, ke stažení, herní software pro použití v počítačích, herní software pro použití s videoherními konzolami; (41) elektronické herní služby poskytované prostřednictvím globální komunikační sítě, herní služby poskytované prostřednictvím počítačových sítí a globálních komunikačních sítí, herní služby poskytované prostřednictvím komunikace přes počítačové terminály nebo mobilní telefony, on-line hry prostřednictvím mobilních zařízení, poskytování her online z počítačové sítě; (42) aktualizace a adaptace počítačových programů podle požadavků uživatelů, aktualizace a údržba počítačového softwaru, aktualizace a údržba počítačového softwaru a programů.

(730) **Sidor Samuel Ing.**, Palackého třída 1143/65, Brno, Královo Pole, 02401, CZ

(210) **O-581472**

(220) 23.09.2022

(320) 23.09.2022

(511) 35, 41

(540)



(593) Obrazová

(510) (35) inzertní, reklamní, propagační činnost, vydávání reklamních textů, provozování reklamních ploch, reklamních bannerů, reklamních balonů, reklamních klipů, vše v souvislosti s provozováním hazardních her, marketing k provozování hazardních her; (41) provozování a organizování hazardních her.

(730) **FORTUNA GAME a.s.**, Italská 2584/69, Praha 2, Vinohrady, 12000, CZ

(740) Mgr. Radek Schmitz, advokátní kancelář s.r.o., Podkovářská 933/3, Praha 9, Vysočany, 19000

(210) **O-581476**

(220) 23.09.2022

(320) 23.09.2022

(511) 8, 9, 16

(540)



(593) Obrazová

(510) (8) vratidla na závítky; (9) dálkoměry, hmatadla na měření, kalibrační kroužky, měrky, měřicí nástroje a zařízení, měřidla, mikrometrická měřidla (mikrometry), nástroje na měření výšky, noniusy, verniery, olovnice (nástroje pro stanovení svislice), posuvná měřítka, pravítka na měření, pravítka (nástroje pro měření), příloženky k měření, přístroje a prostředky pro měření, přístroje pro přesná měření, sklonoměry, úhelníky na měření, úhломěry, vodováhy, vodováhy (přístroje pro určení horizontální roviny), výškoměry, závitové kalibry; (16) nástroje na rýsování a kreslení, pomůcky k rýsování s pravým úhlem (úhelníky, úhelnice, příloženky, trojúhelníky), příloženky pro rýsování, rýsovací jehly, rýsovací kružítko.

(730) **KINEX Measuring s.r.o.**, Podnikatelská 586, Praha 9 - Běchovice, 19011, CZ

(740) Ing. Petr Smrž, Lipová 713, Zeleneč, 25091

(210) **O-581477**

(220) 23.09.2022

(320) 04.04.2022

(511) 9, 42

(540)

### INTEL BLOCKSCALE

(592) Slovní

(510) (9) počítače, počítačový hardware, integrované obvody, datové procesory ve formě polovodičových procesorů, polovodičové procesorové čipy, polovodičové čipy, mikroprocesory, datové procesory, centrální procesorové jednotky, počítačový hardware pro výpočetní techniku, počítačový hardware pro výpočetní zpracování prostřednictvím globální a místní sítě, počítačový hardware pro výpočetní zpracování v cloudu, počítačový hardware pro výpočetní zpracování s nízkou latencí a velkou šířkou pásma, polovodičová zařízení, zařízení na zpracování dat, počítačový hardware a stažitelný počítačový software pro vysoce výkonné výpočty, programovatelné integrované obvody, uspořádání integrovaných obvodů, polovodičová paměťová zařízení, počítačový hardware pro získávání dat, počítačový hardware pro těžbu kryptoměn, integrované obvody se zabudovaným softwarem, aplikačně specifické integrované obvody (ASIC), aplikačně specifické integrované obvody skládající se z mikroprocesorů, počítačových čipů, paměťových bloků, flash pamětí, optimalizované, nízkonapěťové, energeticky účinné aplikačně specifické integrované obvody pro těžbu bitcoinů, stažitelný a nahraný software pro těžbu dat, stažitelný a nahraný počítačový software pro těžbu dat, kryptoměn a blockchainu; (42) počítačové programování, poradenství v oblasti počítačového softwaru, tvorba počítačového softwaru, služby v oblasti tvorby počítačových systémů, analýza počítačových systémů, poradenské služby v oblasti tvorby, výběru, implementace a používání počítačových hardwarových a softwarových systémů pro druhé, datová konverze počítačových programů a dat, nikoliv fyzická konverze, hosting webových stránek jiných osob na počítačovém serveru pro globální počítačovou síť, instalace počítačového softwaru, instalace a údržba počítačového softwaru, poskytování on-line nestážitelného softwaru pro těžbu dat, kryptoměn a

blockchainu, poskytování on-line nestážitelného softwaru pro správu a ověřování transakcí kryptoměň, služby v oblasti těžby dat, technologické konzultace v oblasti kryptoměň, tvorba počítačového softwaru, testování, diagnostika a poradenství v oblasti tvorby ASIC (aplikačně specifických integrovaných obvodů), těžby dat, vysoce výkonných výpočtů, tvorby a správy počítačových datových center, správy napájení, ochrany proti přepětí, konstrukce a správy vysoce výkonných výpočetních center a mobilních výpočetních center.

(730) **INTEL CORPORATION**, 2200 Mission College Boulevard, Santa Clara 95052, CA, US

(740) Vsetečka Zelený Švorčík a partneři, advokátní a patentová kancelář, JUDr. Michal Havlík, Hálkova 1406/2, Praha 2, Nové Město, 12000

(210) **O-581481**

(220) 23.09.2022

(320) 23.09.2022

(511) 41, 42, 45

(540)

## ROVALA

(592) Slovní

(510) (41) vzdělávací služby v oblasti práva, služby vzdělávání v oblasti duševního vlastnictví, nakladatelské služby, vydávání tiskovin týkajících se práv k duševnímu vlastnictví, vydávání publikací, elektronické publikování; (42) grafický design; (45) právní služby, služby patentových zástupců, poradenství v oblasti duševního vlastnictví, právní správa licencí, příprava právních dokumentů, registrace a sledování práv k duševnímu vlastnictví, konzultace v oblasti vedení sporů, informace vztahující se k právním službám, mimosoudní řešení sporů, poskytování právních informací, správa duševního vlastnictví.

(730) **Ondřej Ekrt, LL.M.**, Jiráskova 434, Lenešice, 43923, CZ

(210) **O-581483**

(220) 23.09.2022

(320) 23.09.2022

(511) 16, 35, 36, 41

(540)

## Příručka chytrého investora ČS

(592) Slovní

(510) (16) tiskoviny, periodický a neperiodický tisk, odborné a informační publikace a texty na papírových nosičích, propagační tiskoviny, letáky, texty, fotografie a fotografická alba, plakáty a papírové reklamní desky a poutače, propagační a upomínkové předměty z papíru, lepenky a plastu (plastové tašky a plastové obaly zařazené v této třídě); (35) reklamní a propagační činnost prostřednictvím všech médií, obchodní marketing, komerční správa licencí na výrobky a služby ostatních, rozšiřování reklamních nebo inzertních materiálů, sestavování výpisů z účtu, zaslání reklamních materiálů zákazníkům, aktualizování reklamních materiálů, pronájem reklamních ploch, fakturace, prezentace výrobků v komunikačních médiích pro účely maloobchodu, obchodní reklama (pro třetí osoby), automatizované zpracování dat a informací; (36) finanční služby, bankovníctví, banky úvěrové, clearing (zúčtování vzájemných pohledávek a závazků - bezhotovostní operace), převody (platební) vykonávané elektronicky, finanční analýzy, finanční informace, konzultační služby (finanční), finanční řízení; (41) vzdělávání a školení, organizování a vedení výukových a motivačních programů, seminářů, školení, kurzů, workshopů a podobných vzdělávacích a konzultačních akcí, organizace zábavně-společenských a kulturních akcí, organizace, provozování a provádění her a soutěží, i veřejných.

(730) **Česká spořitelna, a.s.**, Olbrachtova 1929/62, Praha 4, Krč, 14000, CZ

(210) **O-581487**

(220) 23.09.2022

(320) 23.09.2022

(511) 7, 29, 30, 32, 35, 39, 43

(540)

## #ChefTech

(592) Slovní

(510) (7) prodejní automaty; (29) hotová jídla ze zeleniny a hotová jídla z masa a hotová jídla z rostlinných alternativ masa, maso, uzeniny, ryby, drůbež a zvěřina, masové výtažky, konzervované, sušené, vařené a zavařené ovoce a zelenina, mražené ovoce, želé, džemy a marmelády, ovocné a zeleninové saláty, kompoty, ovocné omáčky, polévky, vývary, vejce, mléko a mléčné výrobky, jedlé oleje, tuky, žampiony, konzervované; (30) bonbóny, oplatky,

sušenky, cereální tyčinky, müsli, káva, čaj, kakao, cukr, rýže, těstoviny, tapioka, ságo, kávová náhražka, mouka a výrobky z obilnin, chléb, pečivo a cukrářské výrobky, cukrovinky, zmrzlina, med, sirup, kvasnice, prášek do pečiva, koření, sůl, hořčice, kečup, majonéza, ocet, omáčky aromatické, koření, polevy, zákusky, koláče; (32) pivo, minerální vody, sodovka, vody (stolní), vody (nápoje), nealkoholické nápoje, šumivé nápoje, ovocné nápoje a ovocné šťávy, zeleninové šťávy, sirupy a další polotovary k výrobě nápojů; (35) pronájem prodejních automatů; (39) plnění prodejních automatů; (43) kavárny, jídelny a závodní jídelny, restaurace, samoobslužné restaurace, bufety, bary.

(730) **EAT PERFECT s.r.o.**, Pražská 673, Klášterec nad Ohří, Mířetice u Klášterce nad Ohří, 43151, CZ

(740) Mgr. Bohuslav Novák, advokát, Sartoriova 26/26/9, Praha 6, 16900

(210) **O-581489**

(220) 23.09.2022

(320) 23.09.2022

(511) 39

(540)



**KARAVANY  
ČESKO**

Půjčovna obytných vozů

(593) Obrazová

(510) (39) půjčovna automobilů, pronájem dopravních prostředků, pronájem týkající se vozidel, přepravy a skladování, půjčovna obytných vozů, služba one-way rental, půjčovna plně vybavených obytných vozů.

(591) Barevná

(730) **Exkurzo s.r.o.**, Hládkov 920/12, Praha 6, Střešovice, 16900, CZ

(740) Petr Žižka, Sedláčkova 209/16, Plzeň, Vnitřní Město, 30100

(210) **O-581497**

(220) 23.09.2022

(320) 23.09.2022

(511) 41, 43, 45

(540)

**COOCOO'S NEST**

(593) Obrazová

(510) (41) klubové služby (zábava), pořádání a vedení konferencí, pořádání a vedení osobních vzdělávacích fór, pořádání a vedení seminářů, pořádání a vedení symposií, pořádání a vedení workshopů, pořádání a vedení módních

přehlídek pro zábavu, provozování rekreačních zařízení, provozování sportovních zařízení, služby nočního klubu (zábava), služby v oblasti vzdělávání, zábavy a sportu, výchova, vzdělávání, zábava a sportovní činnost, příprava a pořádání zábavných akcí, služby zábavní, vzdělávací a školicí, organizování zábavních a kulturních akcí, poskytování prostor k zábavním účelům; (43) poskytování jídla a nápojů, restaurace, bary, bufety, hotelové služby, jídelny, kavárny, pronájem jednacích místností, pronájem přechodného ubytování, rezervace přechodného ubytování, rezervace ubytování v hotelech, služby recepce pro přechodné ubytování, služby ubytovací kanceláře (hotely), zajištění stravování, poskytování stravovacích a ubytovacích služeb zejména v hotelích, penzionech, restauracích, kavárnách, barech a nočních klubech, catering (poskytování jídla a nápojů), zajišťování jídel v hotelích, pořádání svatebních recepcí (potraviny a nápoje), restaurační a barové služby, firemní akce (poskytování jídel a nápojů), hotelové restaurační služby, služby restauračních klubů pro soukromé členy, služby sommelierů, služby ochutnávky vín (zajištění nápojů); (45) plánování a zařizování svatebních obřadů, služby hotelového concierge.

- (591) Barevná  
(730) **WIC Prague a.s.**, náměstí Curieových 43/5, Praha 1, Staré Město, 11000, CZ  
(740) JUDr. Jan Procházka LL.M., V celnici 1034/6, Praha 1, Nové Město, 11000

- (210) **O-581498**  
(220) 23.09.2022  
(320) 23.09.2022  
(511) 41, 43, 45  
(540)



- (593) Obrazová  
(510) (41) klubové služby (zábava), pořádání a vedení konferencí, pořádání a vedení osobních vzdělávacích fór, pořádání a vedení seminářů, pořádání a vedení symposií, pořádání a vedení workshopů, pořádání a vedení módních přehlídek pro zábavu, provozování rekreačních zařízení, provozování sportovních zařízení, služby nočního klubu (zábava), služby v oblasti vzdělávání, zábavy a sportu, výchova, vzdělávání, zábava a sportovní činnost, příprava a pořádání zábavných akcí, služby zábavní, vzdělávací a školicí, organizování zábavních a kulturních akcí, poskytování prostor k zábavním účelům; (43) poskytování jídla a nápojů, restaurace, bary, bufety, hotelové služby, jídelny, kavárny, pronájem jednacích místností, pronájem přechodného ubytování, rezervace přechodného ubytování, rezervace ubytování v hotelech, služby recepce pro přechodné ubytování, služby ubytovací kanceláře (hotely), zajištění stravování, poskytování stravovacích a ubytovacích služeb zejména v hotelích, penzionech, restauracích, kavárnách, barech a nočních klubech, catering (poskytování jídla a nápojů), zajišťování jídel v hotelích, pořádání svatebních recepcí (potraviny a nápoje), restaurační a barové služby, firemní akce (poskytování jídel a nápojů), hotelové restaurační služby, služby restauračních klubů pro soukromé členy, služby sommelierů, služby ochutnávky vín (zajištění nápojů); (45) plánování a zařizování svatebních obřadů, služby hotelového concierge.  
(591) Barevná  
(730) **WIC Prague a.s.**, náměstí Curieových 43/5, Praha 1, Staré Město, 11000, CZ  
(740) JUDr. Jan Procházka LL.M., V celnici 1034/6, Praha 1, Nové Město, 11000

- (210) **O-581499**  
(220) 23.09.2022  
(320) 23.09.2022  
(511) 41, 43, 45  
(540)

**COOCOO'S NEST** 

- (593) Obrazová  
(510) (41) klubové služby (zábava), pořádání a vedení konferencí, pořádání a vedení osobních vzdělávacích fór, pořádání a vedení seminářů, pořádání a vedení symposií, pořádání a vedení workshopů, pořádání a vedení módních přehlídek pro zábavu, provozování rekreačních zařízení, provozování sportovních zařízení, služby nočního klubu (zábava), služby v oblasti vzdělávání, zábavy a sportu, výchova, vzdělávání, zábava a sportovní činnost, příprava a pořádání zábavných akcí, služby zábavní, vzdělávací a školicí, organizování zábavních a kulturních akcí, poskytování prostor k zábavním účelům; (43) poskytování jídla a nápojů, restaurace, bary, bufety, hotelové služby, jídelny, kavárny, pronájem jednacích místností, pronájem přechodného ubytování, rezervace přechodného ubytování, rezervace ubytování v hotelech, služby recepce pro přechodné ubytování, služby ubytovací kanceláře (hotely), zajištění stravování, poskytování stravovacích a ubytovacích služeb zejména v hotelích, penzionech, restauracích, kavárnách, barech a nočních klubech, catering (poskytování jídla a nápojů), zajišťování jídel v hotelích, pořádání svatebních recepcí (potraviny a nápoje), restaurační a barové služby, firemní akce (poskytování jídel a nápojů), hotelové restaurační služby, služby restauračních klubů pro soukromé členy, služby sommelierů, služby ochutnávky vín (zajištění nápojů); (45) plánování a zařizování svatebních obřadů, služby hotelového concierge.  
(591) Barevná  
(730) **WIC Prague a.s.**, náměstí Curieových 43/5, Praha 1, Staré Město, 11000, CZ  
(740) JUDr. Jan Procházka LL.M., V celnici 1034/6, Praha 1, Nové Město, 11000

- (210) **O-581500**  
(220) 23.09.2022  
(320) 23.09.2022  
(511) 41, 43, 45  
(540)

**Crystal Room**

- (592) Slovní  
(510) (41) klubové služby (zábava), pořádání a vedení konferencí, pořádání a vedení osobních vzdělávacích fór, pořádání a vedení seminářů, pořádání a vedení symposií, pořádání a vedení workshopů, pořádání a vedení módních přehlídek pro zábavu, provozování rekreačních zařízení, provozování sportovních zařízení, služby nočního klubu (zábava), služby v oblasti vzdělávání, zábavy a sportu, výchova, vzdělávání, zábava a sportovní činnost, příprava a pořádání zábavných akcí, služby zábavní, vzdělávací a školicí, organizování zábavních a kulturních akcí, poskytování prostor k zábavním účelům; (43) poskytování jídla a nápojů, restaurace, bary, bufety, hotelové služby, jídelny, kavárny, pronájem jednacích místností, pronájem přechodného ubytování, rezervace přechodného ubytování, rezervace ubytování v hotelech, služby recepce pro přechodné ubytování, služby ubytovací kanceláře (hotely), zajištění stravování, poskytování stravovacích

a ubytovacích služeb zejména v hotelích, penzionech, restauracích, kavárnách, barech a nočních klubech, catering (poskytování jídla a nápojů), zajišťování jídel v hotelích, pořádání svatebních recepcí (potraviny a nápoje), restaurační a barové služby, firemní akce (poskytování jídel a nápojů), hotelové restaurační služby, služby restauračních klubů pro soukromé členy, služby sommelierů, služby ochutnávky vín (zajištění nápojů); (45) plánování a zařizování svatebních obřadů, služby hotelového concierge.

(730) **WIC Prague a.s.**, náměstí Curieových 43/5, Praha 1, Staré Město, 11000, CZ

(740) JUDr. Jan Procházka LL.M., V celnici 1034/6, Praha 1, Nové Město, 11000

(210) **O-581501**

(220) 23.09.2022

(320) 23.09.2022

(511) 41, 43, 45

(540)

(593) Obrazová

(41) klubové služby (zábava), pořádání a vedení konferencí, pořádání a vedení osobních vzdělávacích fór, pořádání a vedení seminářů, pořádání a vedení symposií, pořádání a vedení workshopů, pořádání a vedení módních přehlídek pro zábavu, provozování rekreačních zařízení, provozování sportovních zařízení, služby nočního klubu (zábava), služby v oblasti vzdělávání, zábavy a sportu, výchova, vzdělávání, zábava a sportovní činnost, příprava a pořádání zábavných akcí, služby zábavní, vzdělávací a školicí, organizování zábavních a kulturních akcí, poskytování prostor k zábavním účelům; (43) poskytování jídla a nápojů, restaurace, bary, bufety, hotelové služby, jídelny, kavárny, pronájem jednacích místností, pronájem přechodného ubytování, rezervace přechodného ubytování, rezervace ubytování v hotelech, služby recepce pro přechodné ubytování, služby ubytovací kanceláře (hotely), zajištění stravování, poskytování stravovacích a ubytovacích služeb zejména v hotelích, penzionech, restauracích, kavárnách, barech a nočních klubech, catering (poskytování jídla a nápojů), zajišťování jídel v hotelích, pořádání svatebních recepcí (potraviny a nápoje), restaurační a barové služby, firemní akce (poskytování jídel a nápojů), hotelové restaurační služby, služby restauračních klubů pro soukromé členy, služby sommelierů, služby ochutnávky vín (zajištění nápojů); (45) plánování a zařizování svatebních obřadů, služby hotelového concierge.

(591) Barevná

(730) **WIC Prague a.s.**, náměstí Curieových 43/5, Praha 1, Staré Město, 11000, CZ

(740) JUDr. Jan Procházka LL.M., V celnici 1034/6, Praha 1, Nové Město, 11000

(210) **O-581502**

(220) 23.09.2022

(320) 23.09.2022

(511) 41, 43, 45

(540)



(593) Obrazová

(41) klubové služby (zábava), pořádání a vedení konferencí, pořádání a vedení osobních vzdělávacích fór, pořádání a vedení seminářů, pořádání a vedení symposií, pořádání a vedení workshopů, pořádání a vedení módních přehlídek pro zábavu, provozování rekreačních zařízení, provozování sportovních zařízení, služby nočního klubu (zábava), služby v oblasti vzdělávání, zábavy a sportu, výchova, vzdělávání, zábava a sportovní činnost, příprava a pořádání zábavných akcí, služby zábavní, vzdělávací a školicí, organizování zábavních a kulturních akcí, poskytování prostor k zábavním účelům; (43) poskytování jídla a nápojů, restaurace, bary, bufety, hotelové služby, jídelny, kavárny, pronájem jednacích místností, pronájem přechodného ubytování, rezervace přechodného ubytování, rezervace ubytování v hotelech, služby recepce pro přechodné ubytování, služby ubytovací kanceláře (hotely), zajištění stravování, poskytování stravovacích a ubytovacích služeb zejména v hotelích, penzionech, restauracích, kavárnách, barech a nočních klubech, catering (poskytování jídla a nápojů), zajišťování jídel v hotelích, pořádání svatebních recepcí (potraviny a nápoje), restaurační a barové služby, firemní akce (poskytování jídel a nápojů), hotelové restaurační služby, služby restauračních klubů pro soukromé členy, služby sommelierů, služby ochutnávky vín (zajištění nápojů); (45) plánování a zařizování svatebních obřadů, služby hotelového concierge.

(591) Barevná

(730) **WIC Prague a.s.**, náměstí Curieových 43/5, Praha 1, Staré Město, 11000, CZ

(740) JUDr. Jan Procházka LL.M., V celnici 1034/6, Praha 1, Nové Město, 11000



(210) **O-581503**  
(220) 23.09.2022  
(320) 23.09.2022  
(511) 41, 43, 45  
(540)

(210) **O-581504**  
(220) 23.09.2022  
(320) 23.09.2022  
(511) 41, 43, 45  
(540)

Crystal Room



golden eye

- (593) Obrazová  
(510) (41) klubové služby (zábava), pořádání a vedení konferencí, pořádání a vedení osobních vzdělávacích fór, pořádání a vedení seminářů, pořádání a vedení symposií, pořádání a vedení workshopů, pořádání a vedení módních přehlídek pro zábavu, provozování rekreačních zařízení, provozování sportovních zařízení, služby nočního klubu (zábava), služby v oblasti vzdělávání, zábavy a sportu, výchova, vzdělávání, zábava a sportovní činnost, příprava a pořádání zábavných akcí, služby zábavní, vzdělávací a školicí, organizování zábavních a kulturních akcí, poskytování prostor k zábavním účelům; (43) poskytování jídla a nápojů, restaurace, bary, bufety, hotelové služby, jídelny, kavárny, pronájem jednacích místností, pronájem přechodného ubytování, rezervace přechodného ubytování, rezervace ubytování v hotelech, služby recepce pro přechodné ubytování, služby ubytovací kanceláře (hotely), zajištění stravování, poskytování stravovacích a ubytovacích služeb zejména v hotelích, penzionech, restauracích, kavárnách, barech a nočních klubech, catering (poskytování jídla a nápojů), zajišťování jídel v hotelích, pořádání svatebních recepcí (potraviny a nápoje), restaurační a barové služby, firemní akce (poskytování jídel a nápojů), hotelové restaurační služby, služby restauračních klubů pro soukromé členy, služby sommelierů, služby ochutnávky vín (zajištění nápojů); (45) plánování a zařizování svatebních obřadů, služby hotelového concierge.
- (591) Barevná  
(730) **WIC Prague a.s.**, náměstí Curieových 43/5, Praha 1, Staré Město, 11000, CZ  
(740) JUDr. Jan Procházka LL.M., V celnici 1034/6, Praha 1, Nové Město, 11000

- (593) Obrazová  
(510) (41) klubové služby (zábava), pořádání a vedení konferencí, pořádání a vedení osobních vzdělávacích fór, pořádání a vedení seminářů, pořádání a vedení symposií, pořádání a vedení workshopů, pořádání a vedení módních přehlídek pro zábavu, provozování rekreačních zařízení, provozování sportovních zařízení, služby nočního klubu (zábava), služby v oblasti vzdělávání, zábavy a sportu, výchova, vzdělávání, zábava a sportovní činnost, příprava a pořádání zábavných akcí, služby zábavní, vzdělávací a školicí, organizování zábavních a kulturních akcí, poskytování prostor k zábavním účelům; (43) poskytování jídla a nápojů, restaurace, bary, bufety, hotelové služby, jídelny, kavárny, pronájem jednacích místností, pronájem přechodného ubytování, rezervace přechodného ubytování, rezervace ubytování v hotelech, služby recepce pro přechodné ubytování, služby ubytovací kanceláře (hotely), zajištění stravování, poskytování stravovacích a ubytovacích služeb zejména v hotelích, penzionech, restauracích, kavárnách, barech a nočních klubech, catering (poskytování jídla a nápojů), zajišťování jídel v hotelích, pořádání svatebních recepcí (potraviny a nápoje), restaurační a barové služby, firemní akce (poskytování jídel a nápojů), hotelové restaurační služby, služby restauračních klubů pro soukromé členy, služby sommelierů, služby ochutnávky vín (zajištění nápojů); (45) plánování a zařizování svatebních obřadů, služby hotelového concierge.
- (591) Barevná  
(730) **WIC Prague a.s.**, náměstí Curieových 43/5, Praha 1, Staré Město, 11000, CZ  
(740) JUDr. Jan Procházka LL.M., V celnici 1034/6, Praha 1, Nové Město, 11000

(210) **O-581505**  
(220) 23.09.2022  
(320) 23.09.2022  
(511) 41, 43, 45  
(540)



- (593) Obrazová  
(510) (41) klubové služby (zábava), pořádání a vedení konferencí, pořádání a vedení osobních vzdělávacích fór, pořádání a vedení seminářů, pořádání a vedení sympozií, pořádání a vedení workshopů, pořádání a vedení módních přehlídek pro zábavu, provozování rekreačních zařízení, provozování sportovních zařízení, služby nočního klubu (zábava), služby v oblasti vzdělávání, zábavy a sportu, výchova, vzdělávání, zábava a sportovní činnost, příprava a pořádání zábavných akcí, služby zábavní, vzdělávací a školicí, organizování zábavních a kulturních akcí, poskytování prostor k zábavním účelům; (43) poskytování jídla a nápojů, restaurace, bary, bufety, hotelové služby, jídelny, kavárny, pronájem jednacích místností, pronájem přechodného ubytování, rezervace přechodného ubytování, rezervace ubytování v hotelech, služby recepce pro přechodné ubytování, služby ubytovací kanceláře (hotely), zajištění stravování, poskytování stravovacích a ubytovacích služeb zejména v hotelích, penzionech, restauracích, kavárnách, barech a nočních klubech, catering (poskytování jídla a nápojů), zajišťování jídel v hotelích, pořádání svatebních recepcí (potraviny a nápoje), restaurační a barové služby, firemní akce (poskytování jídel a nápojů), hotelové restaurační služby, služby restauračních klubů pro soukromé členy, služby sommelierů, služby ochutnávky vín (zajištění nápojů); (45) plánování a pořádání svatebních obřadů, služby hotelového concierge.
- (591) Barevná  
(730) **WIC Prague a.s.**, náměstí Curieových 43/5, Praha 1, Staré Město, 11000, CZ  
(740) JUDr. Jan Procházka LL.M., V celnici 1034/6, Praha 1, Nové Město, 11000

(210) **O-581506**  
(220) 23.09.2022  
(320) 23.09.2022  
(511) 41, 43, 45  
(540)

golden eye

- (593) Obrazová  
(510) (41) klubové služby (zábava), pořádání a vedení konferencí, pořádání a vedení osobních vzdělávacích fór, pořádání a vedení seminářů, pořádání a vedení sympozií, pořádání a vedení workshopů, pořádání a vedení módních přehlídek pro zábavu, provozování rekreačních zařízení, provozování sportovních zařízení, služby nočního klubu (zábava), služby v oblasti vzdělávání, zábavy a sportu, výchova, vzdělávání, zábava a sportovní činnost, příprava a pořádání zábavných akcí, služby zábavní, vzdělávací a školicí, organizování zábavních a kulturních akcí, poskytování prostor k zábavním účelům; (43) poskytování jídla a nápojů, restaurace, bary, bufety, hotelové služby, jídelny, kavárny, pronájem jednacích místností, pronájem přechodného ubytování, rezervace přechodného ubytování, rezervace ubytování v hotelech, služby recepce pro přechodné ubytování, služby ubytovací kanceláře (hotely), zajištění stravování, poskytování stravovacích a ubytovacích služeb zejména v hotelích, penzionech, restauracích, kavárnách, barech a nočních klubech, catering (poskytování jídla a nápojů), zajišťování jídel v hotelích, pořádání svatebních recepcí (potraviny a nápoje), restaurační a barové služby, firemní akce (poskytování jídel a nápojů), hotelové restaurační služby, služby restauračních klubů pro soukromé členy, služby sommelierů, služby ochutnávky vín (zajištění nápojů); (45) plánování a pořádání svatebních obřadů, služby hotelového concierge.
- (591) Barevná  
(730) **WIC Prague a.s.**, náměstí Curieových 43/5, Praha 1, Staré Město, 11000, CZ  
(740) JUDr. Jan Procházka LL.M., V celnici 1034/6, Praha 1, Nové Město, 11000

(210) **O-581507**  
(220) 23.09.2022  
(320) 23.09.2022  
(511) 41, 43, 45  
(540)

**Greenhouse**

- (592) Slovní  
(510) (41) klubové služby (zábava), pořádání a vedení konferencí, pořádání a vedení osobních vzdělávacích fór, pořádání a vedení seminářů, pořádání a vedení sympozií, pořádání a vedení workshopů, pořádání a vedení módních přehlídek pro zábavu, provozování rekreačních zařízení, provozování sportovních zařízení, služby nočního klubu (zábava), služby v oblasti vzdělávání, zábavy a sportu, výchova, vzdělávání, zábava a sportovní činnost, příprava a pořádání zábavných akcí, služby zábavní, vzdělávací a školicí, organizování zábavních a kulturních akcí, poskytování prostor k zábavním účelům; (43) poskytování jídla a nápojů, restaurace, bary, bufety, hotelové služby, jídelny, kavárny, pronájem jednacích místností, pronájem přechodného ubytování, rezervace přechodného ubytování, rezervace ubytování v hotelech, služby recepce pro přechodné ubytování, služby ubytovací kanceláře (hotely), zajištění stravování, poskytování stravovacích a ubytovacích služeb zejména v hotelích, penzionech, restauracích, kavárnách, barech a nočních klubech, catering (poskytování jídla a nápojů), zajišťování jídel v hotelích, pořádání svatebních recepcí (potraviny a nápoje), restaurační a barové služby, firemní akce (poskytování jídel a

nápojů), hotelové restaurační služby, služby restauračních klubů pro soukromé členy, služby sommelierů, služby ochutnávky vín (zajištění nápojů); (45) plánování a zařizování svatebních obřadů, služby hotelového concierge.

(730) **WIC Prague a.s.**, náměstí Curieových 43/5, Praha 1, Staré Město, 11000, CZ

(740) JUDr. Jan Procházka LL.M., V celnici 1034/6, Praha 1, Nové Město, 11000

(210) **O-581509**

(220) 23.09.2022

(320) 23.09.2022

(511) 41, 43, 45

(540)

(210) **O-581508**

(220) 23.09.2022

(320) 23.09.2022

(511) 41, 43, 45

(540)



(593) Obrazová

(510) (41) klubové služby (zábava), pořádání a vedení konferencí, pořádání a vedení osobních vzdělávacích fór, pořádání a vedení seminářů, pořádání a vedení symposií, pořádání a vedení workshopů, pořádání a vedení módních přehlídek pro zábavu, provozování rekreačních zařízení, provozování sportovních zařízení, služby nočního klubu (zábava), služby v oblasti vzdělávání, zábavy a sportu, výchova, vzdělávání, zábava a sportovní činnost, příprava a pořádání zábavných akcí, služby zábavní, vzdělávací a školicí, organizování zábavních a kulturních akcí, poskytování prostor k zábavním účelům; (43) poskytování jídla a nápojů, restaurace, bary, bufety, hotelové služby, jídelny, kavárny, pronájem jednacích místností, pronájem přechodného ubytování, rezervace přechodného ubytování, rezervace ubytování v hotelech, služby recepce pro přechodné ubytování, služby ubytovací kanceláře (hotely), zajištění stravování, poskytování stravovacích a ubytovacích služeb zejména v hotelích, penzionech, restauracích, kavárnách, barech a nočních klubech, catering (poskytování jídla a nápojů), zajišťování jídel v hotelích, pořádání svatebních recepcí (potraviny a nápoje), restaurační a barové služby, firemní akce (poskytování jídel a nápojů), hotelové restaurační služby, služby restauračních klubů pro soukromé členy, služby sommelierů, služby ochutnávky vín (zajištění nápojů); (45) plánování a zařizování svatebních obřadů, služby hotelového concierge.

(591) Barevná

(730) **WIC Prague a.s.**, náměstí Curieových 43/5, Praha 1, Staré Město, 11000, CZ

(740) JUDr. Jan Procházka LL.M., V celnici 1034/6, Praha 1, Nové Město, 11000

(593) Obrazová

(510) (41) klubové služby (zábava), pořádání a vedení konferencí, pořádání a vedení osobních vzdělávacích fór, pořádání a vedení seminářů, pořádání a vedení symposií, pořádání a vedení workshopů, pořádání a vedení módních přehlídek pro zábavu, provozování rekreačních zařízení, provozování sportovních zařízení, služby nočního klubu (zábava), služby v oblasti vzdělávání, zábavy a sportu, výchova, vzdělávání, zábava a sportovní činnost, příprava a pořádání zábavných akcí, služby zábavní, vzdělávací a školicí, organizování zábavních a kulturních akcí, poskytování prostor k zábavním účelům; (43) poskytování jídla a nápojů, restaurace, bary, bufety, hotelové služby, jídelny, kavárny, pronájem jednacích místností, pronájem přechodného ubytování, rezervace přechodného ubytování, rezervace ubytování v hotelech, služby recepce pro přechodné ubytování, služby ubytovací kanceláře (hotely), zajištění stravování, poskytování stravovacích a ubytovacích služeb zejména v hotelích, penzionech, restauracích, kavárnách, barech a nočních klubech, catering (poskytování jídla a nápojů), zajišťování jídel v hotelích, pořádání svatebních recepcí (potraviny a nápoje), restaurační a barové služby, firemní akce (poskytování jídel a nápojů), hotelové restaurační služby, služby restauračních klubů pro soukromé členy, služby sommelierů, služby ochutnávky vín (zajištění nápojů); (45) plánování a zařizování svatebních obřadů, služby hotelového concierge.

(591) Barevná

(730) **WIC Prague a.s.**, náměstí Curieových 43/5, Praha 1, Staré Město, 11000, CZ

(740) JUDr. Jan Procházka LL.M., V celnici 1034/6, Praha 1, Nové Město, 11000

(210) **O-581510**  
(220) 23.09.2022  
(320) 23.09.2022  
(511) 41, 43, 45  
(540)

**greenhouse** gh

- (593) Obrazová  
(510) (41) klubové služby (zábava), pořádání a vedení konferencí, pořádání a vedení osobních vzdělávacích fór, pořádání a vedení seminářů, pořádání a vedení symposií, pořádání a vedení workshopů, pořádání a vedení módních přehlídek pro zábavu, provozování rekreačních zařízení, provozování sportovních zařízení, služby nočního klubu (zábava), služby v oblasti vzdělávání, zábavy a sportu, výchova, vzdělávání, zábava a sportovní činnost, příprava a pořádání zábavných akcí, služby zábavní, vzdělávací a školicí, organizování zábavních a kulturních akcí, poskytování prostor k zábavním účelům; (43) poskytování jídla a nápojů, restaurace, bary, bufety, hotelové služby, jídelny, kavárny, pronájem jednacích místností, pronájem přechodného ubytování, rezervace přechodného ubytování, rezervace ubytování v hotelech, služby recepce pro přechodné ubytování, služby ubytovací kanceláře (hotely), zajištění stravování, poskytování stravovacích a ubytovacích služeb zejména v hotelích, penzionech, restauracích, kavárnách, barech a nočních klubech, catering (poskytování jídla a nápojů), zajišťování jídel v hotelích, pořádání svatebních recepcí (potraviny a nápoje), restaurační a barové služby, firemní akce (poskytování jídel a nápojů), hotelové restaurační služby, služby restauračních klubů pro soukromé členy, služby sommelierů, služby ochutnávky vín (zajištění nápojů); (45) plánování a zařizování svatebních obřadů, služby hotelového concierge.  
(591) Barevná  
(730) **WIC Prague a.s.**, náměstí Curieových 43/5, Praha 1, Staré Město, 11000, CZ  
(740) JUDr. Jan Procházka LL.M., V celnici 1034/6, Praha 1, Nové Město, 11000

(210) **O-581511**  
(220) 23.09.2022  
(320) 23.09.2022  
(511) 41, 43, 45  
(540)

**Kafka**

- (592) Slovní  
(510) (41) klubové služby (zábava), pořádání a vedení konferencí, pořádání a vedení osobních vzdělávacích fór, pořádání a vedení seminářů, pořádání a vedení symposií, pořádání a vedení workshopů, pořádání a vedení módních přehlídek pro zábavu, provozování rekreačních zařízení, provozování sportovních zařízení, služby nočního klubu (zábava), služby v oblasti vzdělávání, zábavy a sportu, výchova, vzdělávání, zábava a sportovní činnost, příprava a pořádání zábavných akcí, služby zábavní, vzdělávací a školicí, organizování zábavních a kulturních akcí, poskytování prostor k zábavním účelům; (43) poskytování jídla a nápojů, restaurace, bary, bufety, hotelové služby, jídelny, kavárny, pronájem jednacích místností, pronájem přechodného ubytování, rezervace přechodného ubytování, rezervace ubytování v hotelech, služby recepce pro přechodné ubytování, služby ubytovací kanceláře (hotely), zajištění stravování, poskytování stravovacích a ubytovacích služeb zejména v hotelích, penzionech, restauracích, kavárnách, barech a nočních klubech, catering (poskytování jídla a nápojů), zajišťování jídel v hotelích, pořádání svatebních recepcí (potraviny a

nápoje), restaurační a barové služby, firemní akce (poskytování jídel a nápojů), hotelové restaurační služby, služby restauračních klubů pro soukromé členy, služby sommelierů, služby ochutnávky vín (zajištění nápojů); (45) plánování a zařizování svatebních obřadů, služby hotelového concierge.

- (730) **WIC Prague a.s.**, náměstí Curieových 43/5, Praha 1, Staré Město, 11000, CZ  
(740) JUDr. Jan Procházka LL.M., V celnici 1034/6, Praha 1, Nové Město, 11000

(210) **O-581512**  
(220) 23.09.2022  
(320) 23.09.2022  
(511) 41, 43, 45  
(540)

**KAFKA**

- (593) Obrazová  
(510) (41) klubové služby (zábava), pořádání a vedení konferencí, pořádání a vedení osobních vzdělávacích fór, pořádání a vedení seminářů, pořádání a vedení symposií, pořádání a vedení workshopů, pořádání a vedení módních přehlídek pro zábavu, provozování rekreačních zařízení, provozování sportovních zařízení, služby nočního klubu (zábava), služby v oblasti vzdělávání, zábavy a sportu, výchova, vzdělávání, zábava a sportovní činnost, příprava a pořádání zábavných akcí, služby zábavní, vzdělávací a školicí, organizování zábavních a kulturních akcí, poskytování prostor k zábavním účelům; (43) poskytování jídla a nápojů, restaurace, bary, bufety, hotelové služby, jídelny, kavárny, pronájem jednacích místností, pronájem přechodného ubytování, rezervace přechodného ubytování, rezervace ubytování v hotelech, služby recepce pro přechodné ubytování, služby ubytovací kanceláře (hotely), zajištění stravování, poskytování stravovacích a ubytovacích služeb zejména v hotelích, penzionech, restauracích, kavárnách, barech a nočních klubech, catering (poskytování jídla a nápojů), zajišťování jídel v hotelích, pořádání svatebních recepcí (potraviny a nápoje), restaurační a barové služby, firemní akce (poskytování jídel a nápojů), hotelové restaurační služby, služby restauračních klubů pro soukromé členy, služby sommelierů, služby ochutnávky vín (zajištění nápojů); (45) plánování a zařizování svatebních obřadů, služby hotelového concierge.  
(591) Barevná  
(730) **WIC Prague a.s.**, náměstí Curieových 43/5, Praha 1, Staré Město, 11000, CZ  
(740) JUDr. Jan Procházka LL.M., V celnici 1034/6, Praha 1, Nové Město, 11000

(210) **O-581513**  
(220) 23.09.2022  
(320) 23.09.2022  
(511) 41, 43, 45  
(540)

(210) **O-581514**  
(220) 23.09.2022  
(320) 23.09.2022  
(511) 41, 43, 45  
(540)



- (593) Obrazová  
(510) (41) klubové služby (zábava), pořádání a vedení konferencí, pořádání a vedení osobních vzdělávacích fór, pořádání a vedení seminářů, pořádání a vedení symposií, pořádání a vedení workshopů, pořádání a vedení módních přehlídek pro zábavu, provozování rekreačních zařízení, provozování sportovních zařízení, služby nočního klubu (zábava), služby v oblasti vzdělávání, zábavy a sportu, výchova, vzdělávání, zábava a sportovní činnost, příprava a pořádání zábavných akcí, služby zábavní, vzdělávací a školicí, organizování zábavních a kulturních akcí, poskytování prostor k zábavním účelům; (43) poskytování jídla a nápojů, restaurace, bary, bufety, hotelové služby, jídelny, kavárny, pronájem jednacích místností, pronájem přechodného ubytování, rezervace přechodného ubytování, rezervace ubytování v hotelech, služby recepce pro přechodné ubytování, služby ubytovací kanceláře (hotely), zajištění stravování, poskytování stravovacích a ubytovacích služeb zejména v hotelích, penzionech, restauracích, kavárnách, barech a nočních klubech, catering (poskytování jídla a nápojů), zajišťování jídel v hotelích, pořádání svatebních recepcí (potraviny a nápoje), restaurační a barové služby, firemní akce (poskytování jídel a nápojů), hotelové restaurační služby, služby restauračních klubů pro soukromé členy, služby sommelierů, služby ochutnávky vín (zajištění nápojů); (45) plánování a zařizování svatebních obřadů, služby hotelového concierge.
- (591) Barevná  
(730) **WIC Prague a.s.**, náměstí Curieových 43/5, Praha 1, Staré Město, 11000, CZ  
(740) JUDr. Jan Procházka LL.M., V celnici 1034/6, Praha 1, Nové Město, 11000

- (593) Obrazová  
(510) (41) klubové služby (zábava), pořádání a vedení konferencí, pořádání a vedení osobních vzdělávacích fór, pořádání a vedení seminářů, pořádání a vedení symposií, pořádání a vedení workshopů, pořádání a vedení módních přehlídek pro zábavu, provozování rekreačních zařízení, provozování sportovních zařízení, služby nočního klubu (zábava), služby v oblasti vzdělávání, zábavy a sportu, výchova, vzdělávání, zábava a sportovní činnost, příprava a pořádání zábavných akcí, služby zábavní, vzdělávací a školicí, organizování zábavních a kulturních akcí, poskytování prostor k zábavním účelům; (43) poskytování jídla a nápojů, restaurace, bary, bufety, hotelové služby, jídelny, kavárny, pronájem jednacích místností, pronájem přechodného ubytování, rezervace přechodného ubytování, rezervace ubytování v hotelech, služby recepce pro přechodné ubytování, služby ubytovací kanceláře (hotely), zajištění stravování, poskytování stravovacích a ubytovacích služeb zejména v hotelích, penzionech, restauracích, kavárnách, barech a nočních klubech, catering (poskytování jídla a nápojů), zajišťování jídel v hotelích, pořádání svatebních recepcí (potraviny a nápoje), restaurační a barové služby, firemní akce (poskytování jídel a nápojů), hotelové restaurační služby, služby restauračních klubů pro soukromé členy, služby sommelierů, služby ochutnávky vín (zajištění nápojů); (45) plánování a zařizování svatebních obřadů, služby hotelového concierge.
- (591) Barevná  
(730) **WIC Prague a.s.**, náměstí Curieových 43/5, Praha 1, Staré Město, 11000, CZ  
(740) JUDr. Jan Procházka LL.M., V celnici 1034/6, Praha 1, Nové Město, 11000

(210) **O-581515**  
(220) 23.09.2022  
(320) 23.09.2022  
(511) 41, 43, 45  
(540)

**Zlatá Praha**

- (592) Slovní  
(510) (41) klubové služby (zábava), pořádání a vedení konferencí, pořádání a vedení osobních vzdělávacích fór, pořádání a vedení seminářů, pořádání a vedení symposií, pořádání a vedení workshopů, pořádání a vedení módních přehlídek pro zábavu, provozování rekreačních zařízení, provozování sportovních zařízení, služby nočního klubu (zábava), služby v oblasti vzdělávání, zábavy a sportu, výchova, vzdělávání, zábava a sportovní činnost, příprava a pořádání zábavných akcí, služby zábavní, vzdělávací a školicí, organizování zábavních a kulturních akcí, poskytování prostor k zábavním účelům; (43) poskytování jídla a nápojů, restaurace, bary, bufety, hotelové služby, jídelny, kavárny, pronájem jednacích místností, pronájem přechodného ubytování, rezervace přechodného ubytování, rezervace ubytování v hotelech, služby recepce pro přechodné ubytování, služby ubytovací kanceláře (hotely), zajištění stravování, poskytování stravovacích a ubytovacích služeb zejména v hotelích, penzionech, restauracích, kavárnách, barech a nočních klubech, catering (poskytování jídla a nápojů), zajišťování jídel v hotelích, pořádání svatebních recepcí (potraviny a

nápoje), restaurační a barové služby, firemní akce (poskytování jídel a nápojů), hotelové restaurační služby, služby restauračních klubů pro soukromé členy, služby sommelierů, služby ochutnávky vín (zajištění nápojů); (45) plánování a zařizování svatebních obřadů, služby hotelového concierge.

(730) **WIC Prague a.s.**, náměstí Curieových 43/5, Praha 1, Staré Město, 11000, CZ

(740) JUDr. Jan Procházka LL.M., V celnici 1034/6, Praha 1, Nové Město, 11000

(210) **O-581516**

(220) 23.09.2022

(320) 23.09.2022

(511) 41, 43, 45

(540)



(593) Obrazová

(510) (41) klubové služby (zábava), pořádání a vedení konferencí, pořádání a vedení osobních vzdělávacích fór, pořádání a vedení seminářů, pořádání a vedení sympozií, pořádání a vedení workshopů, pořádání a vedení módních přehlídek pro zábavu, provozování rekreačních zařízení, provozování sportovních zařízení, služby nočního klubu (zábava), služby v oblasti vzdělávání, zábavy a sportu, výchova, vzdělávání, zábava a sportovní činnost, příprava a pořádání zábavných akcí, služby zábavní, vzdělávací a školicí, organizování zábavních a kulturních akcí, poskytování prostor k zábavním účelům; (43) poskytování jídla a nápojů, restaurace, bary, bufety, hotelové služby, jídelny, kavárny, pronájem jednacích místností, pronájem přechodného ubytování, rezervace přechodného ubytování, rezervace ubytování v hotelech, služby recepce pro přechodné ubytování, služby ubytovací kanceláře (hotely), zajištění stravování, poskytování stravovacích a ubytovacích služeb zejména v hotelích, penzionech, restauracích, kavárnách, barech a nočních klubech, catering (poskytování jídla a nápojů), zajišťování jídel v hotelích, pořádání svatebních recepcí (potraviny a nápoje), restaurační a barové služby, firemní akce (poskytování jídel a nápojů), hotelové restaurační služby, služby restauračních klubů pro soukromé členy, služby sommelierů, služby ochutnávky vín (zajištění nápojů); (45) plánování a zařizování svatebních obřadů, služby hotelového concierge.

(591) Barevná

(730) **WIC Prague a.s.**, náměstí Curieových 43/5, Praha 1, Staré Město, 11000, CZ

(740) JUDr. Jan Procházka LL.M., V celnici 1034/6, Praha 1, Nové Město, 11000

(210) **O-581517**

(220) 23.09.2022

(320) 23.09.2022

(511) 41, 43, 45

(540)

**ZLATÁ PRAHA**

(593) Obrazová

(510) (41) klubové služby (zábava), pořádání a vedení konferencí, pořádání a vedení osobních vzdělávacích fór, pořádání a vedení seminářů, pořádání a vedení sympozií, pořádání a vedení workshopů, pořádání a vedení módních přehlídek pro zábavu, provozování rekreačních zařízení, provozování sportovních zařízení, služby nočního klubu (zábava), služby v oblasti vzdělávání, zábavy a sportu, výchova, vzdělávání, zábava a sportovní činnost, příprava a pořádání zábavných akcí, služby zábavní, vzdělávací a školicí, organizování zábavních a kulturních akcí, poskytování prostor k zábavním účelům; (43) poskytování jídla a nápojů, restaurace, bary, bufety, hotelové služby, jídelny, kavárny, pronájem jednacích místností, pronájem přechodného ubytování, rezervace přechodného ubytování, rezervace ubytování v hotelech, služby recepce pro přechodné ubytování, služby ubytovací kanceláře (hotely), zajištění stravování, poskytování stravovacích a ubytovacích služeb zejména v hotelích, penzionech, restauracích, kavárnách, barech a nočních klubech, catering (poskytování jídla a nápojů), zajišťování jídel v hotelích, pořádání svatebních recepcí (potraviny a nápoje), restaurační a barové služby, firemní akce (poskytování jídel a nápojů), hotelové restaurační služby, služby restauračních klubů pro soukromé členy, služby sommelierů, služby ochutnávky vín (zajištění nápojů); (45) plánování a zařizování svatebních obřadů, služby hotelového concierge.

(591) Barevná

(730) **WIC Prague a.s.**, náměstí Curieových 43/5, Praha 1, Staré Město, 11000, CZ

(740) JUDr. Jan Procházka LL.M., V celnici 1034/6, Praha 1, Nové Město, 11000

(210) **O-581518**  
(220) 23.09.2022  
(320) 23.09.2022  
(511) 41, 43, 45  
(540)

**ZLATÁ PRAHA** 

kavárnách, barech a nočních klubech, catering (poskytování jídla a nápojů), zajišťování jídel v hotelích, pořádání svatebních recepcí (potraviny a nápoje), restaurační a barové služby, firemní akce (poskytování jídel a nápojů), hotelové restaurační služby, služby restauračních klubů pro soukromé členy, služby sommelierů, služby ochutnávky vín (zajištění nápojů); (44) lázeňské služby, masáže, sauny, kosmetická péče, služby péče o krásu poskytované lázněmi, aplikace kosmetických výrobků na tělo, aplikace kosmetických výrobků na obličej, kosmetické služby péče o tělo, kosmetické ošetřování, služby lázeňských koupelí v interiéru, hygienická a kosmetická péče, poskytování služeb vířivek, lázně, solária.

(730) **WIC Prague a.s.**, náměstí Curieových 43/5, Praha 1, Staré Město, 11000, CZ  
(740) JUDr. Jan Procházka LL.M., V celnici 1034/6, Praha 1, Nové Město, 11000

(210) **O-581520**  
(220) 23.09.2022  
(320) 23.09.2022  
(511) 41, 43, 44  
(540)

(593) Obrazová  
(510) (41) klubové služby (zábava), pořádání a vedení konferencí, pořádání a vedení osobních vzdělávacích fór, pořádání a vedení seminářů, pořádání a vedení symposií, pořádání a vedení workshopů, pořádání a vedení módních přehlídek pro zábavu, provozování rekreačních zařízení, provozování sportovních zařízení, služby nočního klubu (zábava), služby v oblasti vzdělávání, zábavy a sportu, výchova, vzdělávání, zábava a sportovní činnost, příprava a pořádání zábavných akcí, služby zábavní, vzdělávací a školicí, organizování zábavních a kulturních akcí, poskytování prostor k zábavním účelům; (43) poskytování jídla a nápojů, restaurace, bary, bufety, hotelové služby, jídelny, kavárny, pronájem jednacích místností, pronájem přechodného ubytování, rezervace přechodného ubytování, rezervace ubytování v hotelech, služby recepce pro přechodné ubytování, služby ubytovací kanceláře (hotely), zajištění stravování, poskytování stravovacích a ubytovacích služeb zejména v hotelích, penzionech, restauracích, kavárnách, barech a nočních klubech, catering (poskytování jídla a nápojů), zajišťování jídel v hotelích, pořádání svatebních recepcí (potraviny a nápoje), restaurační a barové služby, firemní akce (poskytování jídel a nápojů), hotelové restaurační služby, služby restauračních klubů pro soukromé členy, služby sommelierů, služby ochutnávky vín (zajištění nápojů); (45) plánování a zařizování svatebních obřadů, služby hotelového concierge.

(591) Barevná  
(730) **WIC Prague a.s.**, náměstí Curieových 43/5, Praha 1, Staré Město, 11000, CZ  
(740) JUDr. Jan Procházka LL.M., V celnici 1034/6, Praha 1, Nové Město, 11000

(210) **O-581519**  
(220) 23.09.2022  
(320) 23.09.2022  
(511) 41, 43, 44  
(540)

**Tilia Garden**

(592) Slovní  
(510) (41) klubové služby (zábava), pořádání a vedení konferencí, pořádání a vedení osobních vzdělávacích fór, pořádání a vedení seminářů, pořádání a vedení symposií, pořádání a vedení workshopů, pořádání a vedení módních přehlídek pro zábavu, provozování rekreačních zařízení, provozování sportovních zařízení, služby nočního klubu (zábava), služby v oblasti vzdělávání, zábavy a sportu, výchova, vzdělávání, zábava a sportovní činnost, příprava a pořádání zábavných akcí, služby zábavní, vzdělávací a školicí, organizování zábavních a kulturních akcí, poskytování prostor k zábavním účelům; (43) poskytování jídla a nápojů, restaurace, bary, bufety, hotelové služby, jídelny, kavárny, pronájem jednacích místností, pronájem přechodného ubytování, rezervace přechodného ubytování, rezervace ubytování v hotelech, služby recepce pro přechodné ubytování, služby ubytovací kanceláře (hotely), zajištění stravování, poskytování stravovacích a ubytovacích služeb zejména v hotelích, penzionech, restauracích,

**Tilia Garden**

(593) Obrazová  
(510) (41) klubové služby (zábava), pořádání a vedení konferencí, pořádání a vedení osobních vzdělávacích fór, pořádání a vedení seminářů, pořádání a vedení symposií, pořádání a vedení workshopů, pořádání a vedení módních přehlídek pro zábavu, provozování rekreačních zařízení, provozování sportovních zařízení, služby nočního klubu (zábava), služby v oblasti vzdělávání, zábavy a sportu, výchova, vzdělávání, zábava a sportovní činnost, příprava a pořádání zábavných akcí, služby zábavní, vzdělávací a školicí, organizování zábavních a kulturních akcí, poskytování prostor k zábavním účelům; (43) poskytování jídla a nápojů, restaurace, bary, bufety, hotelové služby, jídelny, kavárny, pronájem jednacích místností, pronájem přechodného ubytování, rezervace přechodného ubytování, rezervace ubytování v hotelech, služby recepce pro přechodné ubytování, služby ubytovací kanceláře (hotely), zajištění stravování, poskytování stravovacích a ubytovacích služeb zejména v hotelích, penzionech, restauracích, kavárnách, barech a nočních klubech, catering (poskytování jídla a nápojů), zajišťování jídel v hotelích, pořádání svatebních recepcí (potraviny a nápoje), restaurační a barové služby, firemní akce (poskytování jídel a nápojů), hotelové restaurační služby, služby restauračních klubů pro soukromé členy, služby sommelierů, služby ochutnávky vín (zajištění nápojů); (44) lázeňské služby, masáže, sauny, kosmetická péče, služby péče o krásu poskytované lázněmi, aplikace kosmetických výrobků na tělo, aplikace kosmetických výrobků na obličej, kosmetické služby péče o tělo, kosmetické ošetřování, služby lázeňských koupelí v interiéru, hygienická a kosmetická péče, poskytování služeb vířivek, lázně, solária.

(591) Barevná  
(730) **WIC Prague a.s.**, náměstí Curieových 43/5, Praha 1, Staré Město, 11000, CZ  
(740) JUDr. Jan Procházka LL.M., V celnici 1034/6, Praha 1, Nové Město, 11000

(210) **O-581521**  
(220) 23.09.2022  
(320) 23.09.2022  
(511) 41, 43, 44  
(540)

T

- (593) Obrazová  
(510) (41) klubové služby (zábava), pořádání a vedení konferencí, pořádání a vedení osobních vzdělávacích fór, pořádání a vedení seminářů, pořádání a vedení symposií, pořádání a vedení workshopů, pořádání a vedení módních přehlídek pro zábavu, provozování rekreačních zařízení, provozování sportovních zařízení, služby nočního klubu (zábava), služby v oblasti vzdělávání, zábavy a sportu, výchova, vzdělávání, zábava a sportovní činnost, příprava a pořádání zábavných akcí, služby zábavní, vzdělávací a školicí, organizování zábavních a kulturních akcí, poskytování prostor k zábavním účelům; (43) poskytování jídla a nápojů, restaurace, bary, bufety, hotelové služby, jídelny, kavárny, pronájem jednacích místností, pronájem přechodného ubytování, rezervace přechodného ubytování, rezervace ubytování v hotelech, služby recepce pro přechodné ubytování, služby ubytovací kanceláře (hotely), zajištění stravování, poskytování stravovacích a ubytovacích služeb zejména v hotelích, penzionech, restauracích, kavárnách, barech a nočních klubech, catering (poskytování jídla a nápojů), zajišťování jídel v hotelích, pořádání svatebních recepcí (potraviny a nápoje), restaurační a barové služby, firemní akce (poskytování jídel a nápojů), hotelové restaurační služby, služby restauračních klubů pro soukromé členy, služby sommelierů, služby ochutnávky vín (zajištění nápojů); (44) lázeňské služby, masáže, sauny, kosmetická péče, služby péče o krásu poskytované lázněmi, aplikace kosmetických výrobků na tělo, aplikace kosmetických výrobků na obličej, kosmetické služby péče o tělo, kosmetické ošetřování, služby lázeňských koupelí v interiéru, hygienická a kosmetická péče, poskytování služeb vířivek, lázně, solária.
- (591) Barevná  
(730) **WIC Prague a.s.**, náměstí Curieových 43/5, Praha 1, Staré Město, 11000, CZ  
(740) JUDr. Jan Procházka LL.M., V celnici 1034/6, Praha 1, Nové Město, 11000

(210) **O-581522**  
(220) 23.09.2022  
(320) 23.09.2022  
(511) 41, 43, 44  
(540)

Tilia Garden T

- (593) Obrazová  
(510) (41) klubové služby (zábava), pořádání a vedení konferencí, pořádání a vedení osobních vzdělávacích fór, pořádání a vedení seminářů, pořádání a vedení symposií, pořádání a vedení workshopů, pořádání a vedení módních přehlídek pro zábavu, provozování rekreačních zařízení, provozování sportovních zařízení, služby nočního klubu (zábava), služby v oblasti vzdělávání, zábavy a sportu, výchova, vzdělávání, zábava a sportovní činnost, příprava a pořádání zábavných akcí, služby zábavní, vzdělávací a školicí, organizování zábavních a kulturních akcí, poskytování prostor k zábavním účelům; (43) poskytování jídla a nápojů, restaurace, bary, bufety, hotelové služby, jídelny, kavárny, pronájem jednacích místností, pronájem přechodného ubytování, rezervace přechodného ubytování, rezervace ubytování v hotelech, služby recepce pro přechodné ubytování, služby ubytovací kanceláře (hotely), zajištění stravování, poskytování stravovacích a ubytovacích služeb zejména v hotelích, penzionech, restauracích, kavárnách, barech a nočních klubech, catering (poskytování jídla a nápojů), zajišťování jídel v hotelích, pořádání svatebních recepcí (potraviny a nápoje), restaurační a barové služby, firemní akce (poskytování jídel a nápojů), hotelové restaurační služby, služby restauračních klubů pro soukromé členy, služby sommelierů, služby ochutnávky vín (zajištění nápojů); (44) lázeňské služby, masáže, sauny, kosmetická péče, služby péče o krásu poskytované lázněmi, aplikace kosmetických výrobků na tělo, aplikace kosmetických výrobků na obličej, kosmetické služby péče o tělo, kosmetické ošetřování, služby lázeňských koupelí v interiéru, hygienická a kosmetická péče, poskytování služeb vířivek, lázně, solária.
- (591) Barevná  
(730) **WIC Prague a.s.**, náměstí Curieových 43/5, Praha 1, Staré Město, 11000, CZ  
(740) JUDr. Jan Procházka LL.M., V celnici 1034/6, Praha 1, Nové Město, 11000



(210) **O-581523**  
(220) 26.09.2022  
(320) 26.09.2022  
(511) 32  
(540)



(593) Obrazová  
(510) (32) minerální vody, šumivé nápoje a jiné nápoje nealkoholické, nápoje a šťávy ovocné, sirupy a přípravky ke zhotovování nápojů.  
(730) **Mikš Jan JUDr.**, Dieselova 258/26, Praha 10, Petrovice, 10900, CZ  
(740) **KOREJZOVA LEGAL v.o.s.**, JUDr. Petra Sauvage de Brantes, advokátka, Korunní 810/104, Praha 10, Vinohrady, 10100

(210) **O-581554**  
(220) 27.09.2022  
(320) 27.09.2022  
(511) 9, 35, 42  
(540)



(593) Obrazová  
(510) (9) kancelářské a podnikové počítačové aplikace, softwarové aplikace ke stažení pro správu informací, pro přenos dat a informací, software pro vedení účetnictví, účetní stroje; (35) účetnictví pro třetí strany, provozní účetnictví, kontrola a vedení účetnictví, fakturace, daňové poradenství, obchodní služby automatizovaného účetnictví, poradenské a informační služby v oblasti účetnictví, poskytování digitalizovaných obchodních informací, poradenství v oblasti auditů; (42) poskytování dočasného použití počítačového softwaru pro vkládání účetních dokladů prostřednictvím počítačových sítí, intranetů a internetu bez možnosti stažení, digitalizace dokumentů, digitalizace dokladů pro třetí osoby.  
(591) Barevná  
(730) **BENE CB spol. s r.o.**, E. Rošického 460/12, České Budějovice, České Budějovice 2, 37005, CZ

(740) **PatentCentrum Sedlák & Partners s.r.o.**, Okružní 2824, České Budějovice, České Budějovice 3, 37001

(210) **O-581555**  
(220) 27.09.2022  
(320) 27.09.2022  
(511) 35, 41  
(540)



(593) Obrazová  
(510) (35) příprava a pořádání propagačních akcí; (41) pořádání hudebních akcí, pořádání [organizace] kulturních aktivit, organizování sportovních akcí a sportovních soutěží.  
(730) **Eventsupport s.r.o.**, Barunčina 1852/38, Praha 4, Modřany, 18200, CZ

(210) **O-581556**  
(220) 27.09.2022  
(320) 27.09.2022  
(511) 16, 35, 38, 39  
(540)

### PPL BALÍK PRO TEBE

(592) Slovní  
(510) (16) papír a lepenka, tiskárenské výrobky, papírnické zboží a kancelářské potřeby s výjimkou nábytku, plastové archy, fólie a sáčky pro balení a obaly; (35) reklama, propagace, řízení obchodní činnosti, obchodní administrativy, kancelářské práce; (38) telekomunikace; (39) doprava, balení a skladování zboží, organizování cest.  
(730) **PPL CZ s.r.o.**, K Borovému 99, Říčany, Jazlovce, 25101, CZ  
(740) **Mgr. Filip Záděra Ph.D.**, advokát, Slezská 949/32, Praha 2, Vinohrady, 12000

(210) **O-581557**  
(220) 27.09.2022  
(320) 27.09.2022  
(511) 6, 7, 9, 35, 38, 39  
(540)

### PPL VÝDEJNÍ MÍSTA

(592) Slovní  
(510) (6) kovové kontejnery pro skladování nebo přepravu; (7) prodejní automaty; (9) média se záznamem a stahovatelná média, počítačový software, registrační pokladny, výpočetní zařízení; (35) reklama, propagace, řízení obchodní činnosti, obchodní administrativy, kancelářské práce; (38) telekomunikační služby; (39) doprava, balení a skladování zboží, organizování cest.  
(730) **PPL CZ s.r.o.**, K Borovému 99, Říčany, Jazlovce, 25101, CZ  
(740) **Mgr. Filip Záděra Ph.D.**, advokát, Slezská 949/32, Praha 2, Vinohrady, 12000

(210) **O-581560**

(220) 27.09.2022

(320) 27.09.2022

(511) 21, 30, 43

(540)

### Zrnko v hrnku

(592) Slovní

(510) (21) hrnky, šálky, hrnky, hrnky na kávu, skleničky na víno, skleničky na alkohol, talířky; (30) cukrovinky, kakao, zmrzlina, káva, zrnková káva, ochucená káva, káva (nepražená), nepražená káva, mletá káva, instantní káva, makronky [pečivo], dorty, čaj; (43) kavárna, kavárny, dočasné ubytování, zajišťování hromadného stravování (catering), restaurace, delikatesy (restaurace).

(730) **Ďoubalová Adéla Mgr.**, č. p. 38, Malešov, 28541, CZ

(210) **O-581567**

(220) 29.09.2022

(320) 29.09.2022

(511) 35, 37, 38

(540)



(210) **O-581562**

(220) 28.09.2022

(320) 28.09.2022

(511) 33

(540)

### HOGO FOGO rum

(592) Slovní

(510) (33) alkoholické nápoje (destiláty).

(730) **Ultra Premium Brands - Central Europe s.r.o.**, Nad vodovodem 1442/32, Praha 10, Strašnice, 10000, CZ

(210) **O-581565**

(220) 29.09.2022

(320) 29.09.2022

(511) 35, 38, 41

(540)

### NS realitní klub

(592) Slovní

(510) (35) marketing, pronájem reklamní doby v komunikačních médiích, reklama (propagace), rozhlasová reklama, styky s veřejností, televizní reklama, reklama online; (38) bezdrátové vysílání, přenos digitálních souborů, přenos zpráv a obrazových informací pomocí počítačů, rozhlasové vysílání, televizní vysílání, vysílání kabelové televize, informační kanceláře, poskytování internetových diskusních fór, poskytování on-line fór, poskytování přístupu k databázím, streaming dat, tiskové agentury, tiskové kanceláře; (41) elektronické publikování (DTP), filmová produkce jiná než reklamní, nahrávání video pásek, obrazové zpravodajství, poskytování on-line videí bez možnosti stažení, pronájem audio nahrávek, pronájem video pásek, reportážní služby, rozhlasová zábava, výroba rozhlasových a televizních programů, střih video pásek, televizní zábava, zpravodajské služby, vzdělávací informace, vzdělávání, fotografování, poskytování on-line elektronických publikací (bez možnosti stažení), texty (psaní textů) jiné než reklamní, texty (zveřejňování -) kromě reklamních, vydávání elektronických knih a časopisů on-line, vydávání knih, vydávání textů, s výjimkou reklamních nebo náborových, živé představení, živé vystoupení (organizování -).

(730) **newstream agency a.s.**, Sokolovská 85/104, Praha 8, Karlín, 18600, CZ

(740) **Macek and Partners**, Jiří Macek, Kloboukova 2191/4, Praha 4, Chodov, 14800

(593) Obrazová

(510) (35) maloobchodní prodej audiovizuálního zařízení, zařízení v oblasti informačních technologií, vybavení pro ohřev (potravin a nápojů), vybavení pro chlazení (potravin a nápojů), přípravků na výrobu nápojů, přístrojů sloužících k navigaci, vybavení pro vaření jídel, kuchyňských potřeb, hraček, časoměrných přístrojů, světel, šperků, nádobí, maloobchodní služby obchodních domů související s prodejem kosmetických výrobků, toaletních přípravků, strojů pro domácnost, ručních nástrojů, optických výrobků, domácích elektrických a elektronických zařízení, prezentace výrobků v komunikačních médiích pro účely maloobchodu, inzertní, reklamní a propagační služby, pomoc při řízení obchodní činnosti, obchodní administrativa, kancelářské práce, marketingové služby, zprostředkování obchodních záležitostí, zprostředkování obchodních a komerčních kontaktů, organizování a řízení zákaznických věrnostních programů, rozmnožování a tisk reklamních a propagačních dokumentů, automatizované zpracování dat, služby v oblasti aranžování výkladních skříní maloobchodních prodejen, prezentace zboží a služeb elektronickou cestou, také v rámci služeb takzvaného teleshoppingu a homeshoppingu, předváděcí akce a výstavy pro reklamní a obchodní účely; (37) údržba a opravy přístrojů na měření času, instalace a opravy elektrických spotřebičů, údržba, servis a opravy domácích a kuchyňských spotřebičů; (38) telekomunikační služby, přenos veřejných informací, zpráv a obrázků pomocí počítačů, šíření elektronických časopisů a jiných periodik, knih a dalších informací v počítačových sítích, zprostředkovatelská služba v telekomunikačních službách a v šíření informací, počítačová komunikace, elektronická pošta, provozování informačních sítí a systémů, včetně elektronických, zejména on-line systémů, poskytování telekomunikačního přístupu k databázím.

(591) Barevná

(730) **FAST ČR a.s.**, U Sanitasy 1621, Říčany, 25101, CZ

(740) **KOREJZOVA LEGAL v.o.s.**, JUDr. Petra Sauvage de Brantes, advokátka, Korunní 810/104, Praha 10, Vinohrady, 10100

(210) **O-581586**  
(220) 29.09.2022  
(320) 29.09.2022  
(511) 29, 30, 32  
(540)



- (554) Prostorová  
(510) (29) mléko, mléko v prášku, krystalizované, ochucené a šlehané mléko, mléčné výrobky, zejména mléčné dezerty, jogurtové nápoje, pěny, máslové krémy a šlehačky, šlehačky a máslové krémy na dezerty, sladká smetana a čerstvá šlehačka, máslo, přírodní nebo ochucené nápoje složené hlavně z mléka anebo mléčných výrobků, mléčné nápoje obsahující ovoce, kvašené přírodní či ochucené mléčné výrobky, přesnídávky, zejména mléčné přesnídávky, mimo zmrzliny, ledového mléka a mražených jogurtů, sýrové přesnídávky, sýry, sýrové pomazánky, zrající sýry, zrající sýry s plísní, nezralé čerstvé sýry a sýry naložené v solném láku, tvarohové sýry, čerstvé sýry v tekutém nebo pastovém stavu, jogurtové sýry, jogurty; (30) káva, čaj, kakao, čokoláda, kávové nápoje, kakaové nápoje, čokoládové nápoje, cukr, rýže, burizony, tapioka, mouka, dorty a koláče sladké či slané, pizzy, přírodní či ochucená anebo plněná těsta, přípravky vyrobené z obilnin, snídanové obilniny, hotová jídla obsahující převážně těsto, jídla vyrobená převážně z dortového těsta, chléb, suchary, sušenky sladké nebo kořeněné, oplatky, vafle, koláče, cukrářské výrobky, všechny uvedené výrobky buď jako přírodní anebo obalované anebo plněné anebo ochucené, sladké nebo slané předkrmy obsahující chléb, sušenky nebo cukrářské těsto, cukrovinky, jedlé cukrové polevy, jedlé cukrové polevy vyrobené převážně z jogurtu, zmrzliny, ledu do potravin, mražených jogurtů (jedlé cukrové polevy), ochucený led, med, sůl, hořčice, ocet, omáčky (chuťové přísady), sladké omáčky spadající do této třídy, omáčky na těstoviny; (32) minerální vody, pramenité vody, stolní vody, limonády, piva, nealkoholické šumivé nápoje, šťávy ovocné, sirupy na výrobu nápojů, sirupy pro limonády, minerální vody ochucené a jiné nealkoholické nápoje, přípravky na výrobu minerální vody, přírodní či perlivé vody (minerální nebo neminerální), ovocné nebo zeleninové šťávy (nápoje), nealkoholické ovocné nebo zeleninové nápoje, sodovky, zázvorové limonády, šerbety jako nápoje, nápojové přípravky, nealkoholické ovocné nebo zeleninové výtažky používané při přípravě nápojů, nealkoholické nápoje obsahující činidla pro mléčné kvašení.
- (591) Barevná  
(730) **Mattoni 1873 a.s.**, Horova 1361/3, Karlovy Vary, 36001, CZ  
(740) JUDr. Josef Mrázek DrSc., advokát, Pernerova 293/11, Praha 8, Karlín, 18600

(210) **O-581587**  
(220) 29.09.2022  
(320) 29.09.2022  
(511) 29, 30, 32  
(540)



- (554) Prostorová  
(510) (29) mléko, mléko v prášku, krystalizované, ochucené a šlehané mléko, mléčné výrobky, zejména mléčné dezerty, jogurtové nápoje, pěny, máslové krémy a šlehačky, šlehačky a máslové krémy na dezerty, sladká smetana a čerstvá šlehačka, máslo, přírodní nebo ochucené nápoje složené hlavně z mléka anebo mléčných výrobků, mléčné nápoje obsahující ovoce, kvašené přírodní či ochucené mléčné výrobky, přesnídávky, zejména mléčné přesnídávky, mimo zmrzliny, ledového mléka a mražených jogurtů, sýrové přesnídávky, sýry, sýrové pomazánky, zrající sýry, zrající sýry s plísní, nezralé čerstvé sýry a sýry naložené v solném láku, tvarohové sýry, čerstvé sýry v tekutém nebo pastovém stavu, jogurtové sýry, jogurty; (30) káva, čaj, kakao, čokoláda, kávové nápoje, kakaové nápoje, čokoládové nápoje, cukr, rýže, burizony, tapioka, mouka, dorty a koláče sladké či slané, pizzy, přírodní či ochucená anebo plněná těsta, přípravky vyrobené z obilnin, snídanové obilniny, hotová jídla obsahující převážně těsto, jídla vyrobená převážně z dortového těsta, chléb, suchary, sušenky sladké nebo kořeněné, oplatky, vafle, koláče, cukrářské výrobky, všechny uvedené výrobky buď jako přírodní anebo obalované anebo plněné anebo ochucené, sladké nebo slané předkrmy obsahující chléb, sušenky nebo cukrářské těsto, cukrovinky, jedlé cukrové polevy, jedlé cukrové polevy vyrobené převážně z jogurtu, zmrzliny, ledu do potravin, mražených jogurtů (jedlé cukrové polevy), ochucený led, med, sůl, hořčice, ocet, omáčky (chuťové přísady), sladké omáčky spadající do této třídy, omáčky na těstoviny; (32) minerální vody, pramenité vody, stolní vody, limonády, piva, nealkoholické šumivé nápoje, šťávy ovocné, sirupy na výrobu nápojů, sirupy pro limonády, minerální vody ochucené a jiné nealkoholické nápoje, přípravky na výrobu minerální vody, přírodní či perlivé vody (minerální nebo neminerální), ovocné nebo zeleninové šťávy (nápoje), nealkoholické ovocné nebo zeleninové nápoje, sodovky, zázvorové limonády, šerbety jako nápoje, nápojové přípravky, nealkoholické ovocné nebo zeleninové výtažky používané při přípravě nápojů, nealkoholické nápoje obsahující činidla pro mléčné kvašení.
- (591) Barevná  
(730) **Mattoni 1873 a.s.**, Horova 1361/3, Karlovy Vary, 36001, CZ  
(740) JUDr. Josef Mrázek DrSc., advokát, Pernerova 293/11, Praha 8, Karlín, 18600

(210) **O-581588**

(220) 29.09.2022

(320) 29.09.2022

(511) 29, 30, 32

(540)



(554) Prostorová

(510) (29) mléko, mléko v prášku, krystalizované, ochucené a šlehané mléko, mléčné výrobky, zejména mléčné dezerty, jogurtové nápoje, pěny, máslové krémy a šlehačky, šlehačky a máslové krémy na dezerty, sladká smetana a čerstvá šlehačka, máslo, přírodní nebo ochucené nápoje složené hlavně z mléka anebo mléčných výrobků, mléčné nápoje obsahující ovoce, kvašené přírodní či ochucené mléčné výrobky, přesnídávky, zejména mléčné přesnídávky, mimo zmrzliny, ledového mléka a mražených jogurtů, sýrové přesnídávky, sýry, sýrové pomazánky, zrající sýry, zrající sýry s plísní, nezralé čerstvé sýry a sýry naložené v solném láku, tvarohové sýry, čerstvé sýry v tekutém nebo pastovém stavu, jogurtové sýry, jogurty; (30) káva, čaj, kakao, čokoláda, kávové nápoje, kakaové nápoje, čokoládové nápoje, cukr, rýže, burizony, tapioka, mouka, dorty a koláče sladké či slané, pizzy, přírodní či ochucená anebo plněná těsta, přípravky vyrobené z obilnin, snídaňové obilniny, hotová jídla obsahující převážně těsto, jídla vyrobená převážně z dortového těsta, chléb, suchary, sušenky sladké nebo kořeněné, oplatky, vafle, koláče, cukrářské výrobky, všechny uvedené výrobky buď jako přírodní anebo obalované anebo plněné anebo ochucené, sladké nebo slané předkrmy obsahující chléb, sušenky nebo cukrářské těsto, cukrovinky, jedlé cukrové polevy, jedlé cukrové polevy vyrobené převážně z jogurtu, zmrzliny, ledu do potravin, mražených jogurtů (jedlé cukrové polevy), ochucený led, med, sůl, hořčice, ocet, omáčky (chuťové přísady), sladké omáčky spadající do této třídy, omáčky na těstoviny; (32) minerální vody, pramenité vody, stolní vody, limonády, piva, nealkoholické šumivé nápoje, šťávy ovocné, sirupy na výrobu nápojů, sirupy pro limonády, minerální vody ochucené a jiné nealkoholické nápoje, přípravky na výrobu minerální vody, přírodní či perlivé vody (minerální nebo neminerální), ovocné nebo zeleninové šťávy (nápoje), nealkoholické ovocné nebo zeleninové nápoje, sodovky, zázvorové limonády, šerbety jako nápoje, nápojové přípravky, nealkoholické ovocné nebo zeleninové výtažky používané při přípravě nápojů, nealkoholické nápoje obsahující činidla pro mléčné kvašení.

(591) Barevná

(730) **Mattoni 1873 a.s.**, Horova 1361/3, Karlovy Vary, 36001, CZ

(740) JUDr. Josef Mrázek DrSc., advokát, Pernerova 293/11, Praha 8, Karlín, 18600

(210) **O-581589**

(220) 29.09.2022

(320) 29.09.2022

(511) 29, 30, 32

(540)



(554) Prostorová

(510) (29) mléko, mléko v prášku, krystalizované, ochucené a šlehané mléko, mléčné výrobky, zejména mléčné dezerty, jogurtové nápoje, pěny, máslové krémy a šlehačky, šlehačky a máslové krémy na dezerty, sladká smetana a čerstvá šlehačka, máslo, přírodní nebo ochucené nápoje složené hlavně z mléka anebo mléčných výrobků, mléčné nápoje obsahující ovoce, kvašené přírodní či ochucené mléčné výrobky, přesnídávky, zejména mléčné přesnídávky, mimo zmrzliny, ledového mléka a mražených jogurtů, sýrové přesnídávky, sýry, sýrové pomazánky, zrající sýry, zrající sýry s plísní, nezralé čerstvé sýry a sýry naložené v solném láku, tvarohové sýry, čerstvé sýry v tekutém nebo pastovém stavu, jogurtové sýry, jogurty; (30) káva, čaj, kakao, čokoláda, kávové nápoje, kakaové nápoje, čokoládové nápoje, cukr, rýže, burizony, tapioka, mouka, dorty a koláče sladké či slané, pizzy, přírodní či ochucená anebo plněná těsta, přípravky vyrobené z obilnin, snídaňové obilniny, hotová jídla obsahující převážně těsto, jídla vyrobená převážně z dortového těsta, chléb, suchary, sušenky sladké nebo kořeněné, oplatky, vafle, koláče, cukrářské výrobky, všechny uvedené výrobky buď jako přírodní anebo obalované anebo plněné anebo ochucené, sladké nebo slané předkrmy obsahující chléb, sušenky nebo cukrářské těsto, cukrovinky, jedlé cukrové polevy, jedlé cukrové polevy vyrobené převážně z jogurtu, zmrzliny, ledu do potravin, mražených jogurtů (jedlé cukrové polevy), ochucený led, med, sůl, hořčice, ocet, omáčky (chuťové přísady), sladké omáčky spadající do této třídy, omáčky na těstoviny; (32) minerální vody, pramenité vody, stolní vody, limonády, piva, nealkoholické šumivé nápoje, šťávy ovocné, sirupy na výrobu nápojů, sirupy pro limonády, minerální vody ochucené a jiné nealkoholické nápoje, přípravky na výrobu minerální vody, přírodní či perlivé vody (minerální nebo neminerální), ovocné nebo zeleninové šťávy (nápoje), nealkoholické ovocné nebo zeleninové nápoje, sodovky, zázvorové limonády, šerbety jako nápoje, nápojové přípravky, nealkoholické ovocné nebo zeleninové výtažky používané při přípravě nápojů, nealkoholické nápoje obsahující činidla pro mléčné kvašení.

(591) Barevná

(730) **Mattoni 1873 a.s.**, Horova 1361/3, Karlovy Vary, 36001, CZ

(740) JUDr. Josef Mrázek DrSc., advokát, Pernerova 293/11, Praha 8, Karlín, 18600

(210) **O-581590**  
(220) 29.09.2022  
(320) 29.09.2022  
(511) 29, 30, 32  
(540)



(554) Prostorová  
(510) (29) mléko, mléko v prášku, krystalizované, ochucené a šlehané mléko, mléčné výrobky, zejména mléčné dezerty, jogurtové nápoje, pěny, máslové krémy a šlehačky, šlehačky a máslové krémy na dezerty, sladká smetana a čerstvá šlehačka, máslo, přírodní nebo ochucené nápoje složené hlavně z mléka anebo mléčných výrobků, mléčné nápoje obsahující ovoce, kvašené přírodní či ochucené mléčné výrobky, přesnídávkový, zejména mléčné přesnídávkový, mimo zmrzliny, ledového mléka a mražených jogurtů, sýrové přesnídávkový, sýry, sýrové pomazánky, zrající sýry, zrající sýry s plísní, nezralé čerstvé sýry a sýry naložené v solném láku, tvarohové sýry, čerstvé sýry v tekutém nebo pastovém stavu, jogurtové sýry, jogurty; (30) káva, čaj, kakao, čokoláda, kávové nápoje, kakaové nápoje, čokoládové nápoje, cukr, rýže, burizony, tapioka, mouka, dorty a koláče sladké či slané, pizzy, přírodní či ochucená anebo plněná těsta, přípravky vyrobené z obilnin, snídaňové obilniny, hotová jídla obsahující převážně těsto, jídla vyrobená převážně z dortového těsta, chléb, suchary, sušenky sladké nebo kořeněné, oplatky, vafle, koláče, cukrářské výrobky, všechny uvedené výrobky buď jako přírodní anebo obalované anebo plněné anebo ochucené, sladké nebo slané předkrmky obsahující chléb, sušenky nebo cukrářské těsto, cukrovinky, jedlé cukrové polevy, jedlé cukrové polevy vyrobené převážně z jogurtu, zmrzliny, ledu do potravin, mražených jogurtů (jedlé cukrové polevy), ochucený led, med, sůl, hořčice, ocet, omáčky (chuťové přísady), sladké omáčky spadající do této třídy, omáčky na těstoviny; (32) minerální vody, pramenité vody, stolní vody, limonády, piva, nealkoholické šumivé nápoje, šťávy ovocné, sirupy na výrobu nápojů, sirupy pro limonády, minerální vody ochucené a jiné nealkoholické nápoje, přípravky na výrobu minerální vody, přírodní či perlivé vody (minerální nebo neminerální), ovocné nebo zeleninové šťávy (nápoje), nealkoholické ovocné nebo zeleninové nápoje,

sodovky, zázvorové limonády, šerbety jako nápoje, nápojové přípravky, nealkoholické ovocné nebo zeleninové výtažky používané při přípravě nápojů, nealkoholické nápoje obsahující činidla pro mléčné kvašení.

(591) Barevná  
(730) **Mattoni 1873 a.s.**, Horova 1361/3, Karlovy Vary, 36001, CZ  
(740) JUDr. Josef Mrázek DrSc., advokát, Pernerova 293/11, Praha 8, Karlín, 18600

(210) **O-581606**  
(220) 30.09.2022  
(320) 30.09.2022  
(511) 1, 3, 21  
(540)

## ZELENÁ HMOTA

(592) Slovní  
(510) (1) chemické výrobky určené pro průmysl, vědu a fotografii, jakož i pro zemědělství a lesnictví; (3) přípravky pro bělení a jiné prací prostředky, přípravky pro čištění, leštění, odmašťování a broušení, mýdla, parfumerie, vonné oleje, kosmetika, vlasové vody, zubní pasty; (21) mopy, stírací mopy, mopy (smetáky), hlavice na mopy, kbelíky na mopy se ždímači mopů, kbelíky pro mopy, kbelíky se ždímači mopů, neelektrické mopy s rozstříkovačem vody, kbelíky s nástavci na ždímání mopů, otočné mopy, prachovky, prachovky na nábytek, prachovky na okna, neelektrické prachovky na žaluzie, jednorázové návleky na prachovky na čištění, kartáče, šampónovací kartáče, kartáčnické zboží, kartáče na podlahu, kartáče na oděvy, kartáče do koupele, kartáče na boty, kartáče na drnutí, toaletní kartáče, vanové kartáče, kartáčky na zeleninu se škrabkou, držáky toaletních kartáčů.

(730) **Vaše DEDRA, s.r.o.**, Podhradní 69, Česká Skalice, 55203, CZ

(210) **O-581607**  
(220) 30.09.2022  
(320) 30.09.2022  
(511) 3, 12, 37  
(540)

## Konfix

(592) Slovní  
(510) (3) čisticí prostředky pro vozidla, čisticí prostředky na vozidla; (12) vozidla, motorová vozidla, elektrická vozidla, elektromobily (vozidla), nákladní vozidla, automaticky řízená vozidla; (37) opravy poruch vozidel, renovace vozidel, opravy náprav pro vozidla, úpravy vozidel (tuning), tuning karosérií automobilů, služby v oblasti tuningu vozidel, montáž vnějších, vnitřních a mechanických součástí vozidel na objednávku [tuning], automobily (opravy -), vozidla (údržba -), instalace součástek pro vozidla, montáž částí pro vozidla, instalace příslušenství pro vozidla, opravářské služby pro pohotovostní vozidla, sklenářské služby pro stavební vozidla, údržba vozidla, servis a oprava, motorová vozidla (údržba a opravy -), opravy brzdových systémů pro vozidla, seřizování motorů pro motorová vozidla.

(730) **Konfix s.r.o.**, č. p. 295, Druztová, 33007, CZ  
(740) Mgr. Ondřej Zelenka, Habartice 36, Klatovy, 33901

### Zamítnuté a částečně odmítnuté/zamítnuté přihlášky ochranných známek po zveřejnění

Zjistí-li Úřad v průběhu řízení o námitkách, že přihlašovaná ochranná známka nesplňuje podmínky pro zápis, přihlášku zamítne. Zjistí-li, že přihlašovaná ochranná známka nesplňuje podmínky pro zápis jen pro některé výrobky nebo služby, přihlášku odmítne/zamítne v rozsahu výrobků nebo služeb, pro které přihláška nesplňuje podmínky zápisu. S ohledem na tuto skutečnost, obsahuje tato kapitola údaje o rozhodnutích o zamítnutí přihlášky ochranné známky v celém nebo částečném rozsahu na základě ustanovení § 26 zákona č. 441/2003 Sb.

Údaje o výsledku rozhodnutí (zamítnutí přihlášky, částečné odmítnutí/zamítnutí přihlášky) jsou uvedeny jako datum právní moci rozhodnutí/výsledek rozhodnutí.

(210) **O-556294**  
(540)  
(592) Slovní  
15.10.2022/NABYTÍ P.M. - ČÁSTEČNÉ ZAMÍTNUTÍ PŘIHL. PO ZVEŘ.

**LUXORA**

(210) **O-572314**  
(540)  
(592) Slovní  
20.10.2022/NABYTÍ P.M. - ČÁSTEČNÉ ZAMÍTNUTÍ PŘIHL. PO ZVEŘ.

**PetCarpet**

(210) **O-560737**  
(540)  
(592) Slovní  
19.10.2022/NABYTÍ P.M. - ČÁSTEČNÉ ZAMÍTNUTÍ PŘIHL. PO ZVEŘ.

**SEV.EN ENERGY**

(210) **O-573234**  
(540)  
(592) Slovní  
21.10.2022/NABYTÍ P.M. - ČÁSTEČNÉ ZAMÍTNUTÍ PŘIHL. PO ZVEŘ.

**FRUNUT**

(210) **O-560738**  
(540)



(210) **O-573940**  
(540)  
(592) Slovní  
20.10.2022/NABYTÍ P.M. - ČÁSTEČNÉ ZAMÍTNUTÍ PŘIHL. PO ZVEŘ.

**Fuego**

(593) Obrazová  
19.10.2022/NABYTÍ P.M. - ČÁSTEČNÉ ZAMÍTNUTÍ PŘIHL. PO ZVEŘ.

(210) **O-574311**  
(540)



(593) Obrazová  
18.10.2022/NABYTÍ P.M. - ZAMÍTNUTÍ PŘIHLÁŠKY PO ZVEŘEJNĚNÍ

(210) **O-571726**  
(540)

**Zajištěný fond Sirius**



(210) **O-576259**  
(540)  
(592) Slovní  
20.10.2022/NABYTÍ P.M. - ČÁSTEČNÉ ZAMÍTNUTÍ PŘIHL. PO ZVEŘ.

**Pečuk**

(593) Obrazová  
14.10.2022/NABYTÍ P.M. - ČÁSTEČNÉ ZAMÍTNUTÍ PŘIHL. PO ZVEŘ.

(210) **O-576908**  
(540)  
(592) Slovní  
20.10.2022/NABYTÍ P.M. - ČÁSTEČNÉ ZAMÍTNUTÍ PŘIHL. PO ZVEŘ.

**Bee Happy**

### Zamítnuté námítky týkající se ochranných známek

V průběhu řízení o námítkách může být Úřadem zjištěno, že přihlašovaná ochranná známka, která byla zveřejněna ve Věstníku, nezasahuje do zákonem chráněných starších práv třetích osob, tzv. namítajících, uvedených v ustanovení § 7 zákona č. 441/2003 Sb., a proto Úřad námítky zamítne. Údaje o rozhodnutích o zamítnutí námítek na základě ustanovení § 26 zákona č. 441/2003 Sb. jsou obsaženy v této kapitole.

(210) **O-558562**  
(540)

**mentos**

(593) Obrazová  
20.10.2022/NABYTÍ P.M. – ZAMÍTNUTÍ NÁMITEK

---

### Přehled zápisů ochranných známek bez změny ve vztahu ke zveřejněným přihláškám

Kapitola obsahuje údaje o ochranných známkách zapsaných na základě ustanovení § 28 odst. 1 zákona č. 441/2003 Sb., u kterých nedošlo ke změně údajů oproti zveřejněné přihlášce ochranné známky.

Číselný přehled (111)											
394051	394054	394055	394056	394057	394058	394059	394060	394061	394062	394063	394064
394065	394066	394067	394068	394069	394070	394071	394072	394073	394074	394075	



## Zápisy ochranných známek bez změny ve vztahu ke zveřejněným přihláškám

- (111) **394051**  
(220) 29.10.2019  
(320) 29.10.2019  
(442) 05.02.2020  
(151) 19.10.2022  
(730) **Dobré médiá, s.r.o.**, Drieňová 34, Bratislava - mestská časť Ružinov 82102, SK  
(740) Kania, Sedlák, Smola, s.r.o., Mendlovo náměstí 907/1a, Brno, Staré Brno, 60300  
(210) O-559444  
(591) Barevná  
(510) (9) knihy nahrané na nosičích zvukových nahrávek, elektronické časopisy nahrané na nosičích zvukových nahrávek, elektronické nosiče audio, video a audiovizuálních dat, CD-ROMy, diskety, videodisky, videopásky, gramofonové desky, minidisky, elektrické a elektronické přístroje pro záznam, přenos, uchovávání a reprodukci audio, video a audiovizuálních dat, počítače včetně periferních zařízení, software; (16) knihy, časopisy, brožované knihy, periodické a neperiodické publikace, ne na reklamní účely, brožury, brožurky, obrazy, kalendáře, balící papír, blahopřejné pohlednice, bublinové obaly z plastických materiálů (na balení), etikety s výjimkou textilních, fotografie, grafické reprodukcce, grafické listy, kartón, lepenka, papírové kávové filtry, lepenkové nebo papírové krabice, lepenkové nebo papírové obaly na lahve, lepenkové desky (papírenské zboží), lepicí pásy pro kancelářské účely pro použití v domácnosti, obálky (papírenské zboží), obaly (papírenské zboží), papírenské zboží, plakáty, balící kartony z lepenky, prospekty, poutače z papíru anebo lepenky, reklamní tabule z papíru nebo lepenky, reklamní tiskoviny; (35) maloobchodní a velkoobchodní činnost s knihami, CD a DVD nosiči, nosiči optického záznamu, nosiči elektronických záznamů, audiopáskami, filmy, hudebními nosiči, mp3 záznamy, videozáznamy a hudebními záznamy, elektronickými knihami, hračkami, společenskými hrami, dětskými hrami, hlavolamy, počítačovými hrami, počítačovými programy, oblečením, reklamními předměty, kalendáři, plakáty, příslušenstvím k PC, audiopřehrávači, videopřehrávači, mp3 přehrávači, spotřební elektronikou, uvedené služby také prostřednictvím internetu; marketingové studie, obchodní nebo podnikatelský průzkum, pomoc při řízení obchodní činnosti, poradenství v obchodní činnosti, poskytování obchodních nebo podnikatelských informací, pronájem reklamních materiálů, reklamní a propagační činnost, rozšiřování reklamních oznámení, rozšiřování reklamních materiálů zákazníkům (letáky, prospekty, tiskopisy, vzorky), zprostředkování obchodu se zbožím výše uvedeným ve třídě 16, televizní reklama, vydávání a aktualizace reklamních materiálů a zvukově-obrazových záznamů a periodických a neperiodických publikací pro reklamní účely, vydávání a rozšiřování reklamních textů, zásilkové reklamní služby, sbírání údajů do počítačových databází, seřazování údajů v počítačových databázích, obchodní management a podnikové poradenství, personální poradenství, průzkum trhu, průzkum veřejného mínění, vztahy s veřejností (průzkum vztahů mezi podniky, institucemi a společenským prostředím), zpracování textů, pronájem reklamních prostor, pronájem reklamních ploch, reklamní a inzertní činnost prostřednictvím telefonní datové nebo informační sítě, poskytování informací a jiných informačních produktů reklamního charakteru, pronájem reklamních informačních a komunikačních míst, služby řízení lidských zdrojů, zprostředkování obchodních informací, činnost účetních poradců, vedení účetní evidence, služby obchodní zprostředkování; (39) distribuce (přeprava) zboží na dobírku, zprostředkování přepravy, skladování, pronájem skladů, balení zboží, dovoz, doprava, balení a doručování dárkových a uměleckých předmětů, distribuce (přeprava) uměleckých předmětů, doručování zboží, informace o balení a doručování dárků a uměleckých předmětů, kurýrní služby; (42) grafický design, navrhování (průmyslový design), navrhování obalů, obalový design, odborné poradenství týkající se počítačů a příslušenství k nim, průmyslový design, studie technických projektů, projektová činnost, umělecký design, výzkum a vývoj nových výrobků (pro zákazníky), pronájem počítačů, služby v oblasti počítačového programování, poradenské služby v oblasti počítačového hardwaru, poradenské služby v oblasti počítačového softwaru, pronájem počítačového softwaru, tvorba softwaru, návrhy, strukturování a programování či jiné vytváření počítačových programů a počítačových systémů, zejména programového vybavení internetových, intranetových či jiných síťových serverů, serverových stanic a systémů, včetně jejich instalace, zavádění, aktualizace a údržby, návrhy, strukturování a programování či jiné vytváření bází dat, jiných datových systémů a aplikací na jejich zpracování a jejich instalace, zavádění, aktualizace a údržby, návrhy, strukturování a programování či jiné

vytváření internetových či intranetových počítačových stránek a nástěnek (webpages a websites) a internetových či intranetových aplikací, včetně jejich instalace, zavádění, aktualizace a údržby, hosting (poskytování volného prostoru) na internetu, hosting (poskytování volného prostoru) mobilních a interaktivních aplikací, převod (konverze) počítačových programů, dat či jiných údajů v elektronické podobě z různých formátů do jiných formátů, převod (konverze) dokumentů, dat či jiných údajů z fyzických médií na elektronická média, aktualizování počítačových programů, hosting webových stránek, instalace počítačových programů, návrh počítačových systémů, návrhy počítačových databází, kopírování počítačových programů, pronájem počítačového softwaru, převod a konverze počítačových programů a údajů, studie proveditelnosti v oblasti počítačů, tvorba a údržba webových stránek pro zákazníky, poradenské a konzultační služby v oblasti hardwaru a softwaru; (45) správa autorských práv, licence práv duševního vlastnictví.

(511) 9, 16, 35, 39, 42, 45

(540)



(593) Obrazová

- (111) **394054**  
(220) 07.04.2021  
(320) 07.04.2021  
(442) 19.05.2021  
(151) 19.10.2022  
(730) **VPK GROUP**, Oude Baan 120, 9200 Dendermonde, BE  
(740) Všeťečka Zelený Švorčík a partneři, advokátní a patentová kancelář, JUDr. Michal Havlík, Hálkova 1406/2, Praha 2, Nové Město, 12000  
(210) O-571073  
(510) (16) papír, lepenka, vlnitá lepenka, tiskoviny, pouzdra z vlnité lepenky, lepenkové a papírové obaly, krabice a obaly všeho druhu z rovné a vlnité lepenky, balící lepenka, krabice, balící krabice, krabice ve skládací formě, krabice v ploché formě, krabice ve složené formě, krabice pro skladovací účely, kartóny na balení, pouzdra na balení, nádoby jako obaly, vycpávkový papír na balení, materiály pro balení do obalů z vlnité lepenky, mikro-vlnité obalové materiály, vícevrstvé obaly, ochranné obaly, obalové materiály s pevným okrajem, potišťené obalové materiály, sáčky pro použití jako obalové materiály, listy balícího papíru, plastové listy na balení, obálky na lahve, obaly na lahve, spirálově vinuté balící nádoby, vzduchotěsné obaly, vzduchotěsné obaly z lepenky, vzduchotěsné papírové obaly, vzduchotěsné plastové obaly, výrobky z papíru na balení, výrobky z plastu pro použití na balení, kartón, výrobky z lepenky na balení, lepenkové materiály na balení, kartónové obaly, lepenkové trubky, výrobky z lepenky pro výstavní účely, bannery z lepenky, vývěsní tabule z lepenky, desky vyrobené z lepenky pro zobrazování informací, lepenková přepravní pouzdra, lepenkové pořadače, lepenkové skladovací krabice do domácnosti, držáky z lepenky, lepenkové desky, kartónové přepravní kontejnery, lepenkové skladovací organizéry, lisovaná lepenka, recyklovaná lepenka, obalové materiály, vše zde uvedené spadající do této třídy; (35) maloobchodní a velkoobchodní služby týkající se papíru, lepenky, obalů z papíru nebo lepenky, krabic vyrobených z lepenky nebo papíru, výstavních stojanů, získávání a automatizované zpracování dat pro třetí osoby týkající se obalů, obalových materiálů a požadavků na balení, služby průzkumu trhu pro jiné osoby v oblasti designu obalů, služby řízení obchodních informací, příprava přepravních dokumentů a faktur, administrativní zpracování objednávek, rozvoj propagační marketingové komunikace; (39) doprava, dopravní služby, balení a ukládání zboží, zejména papíru, lepenky a zboží vyrobeného z těchto materiálů a kontejnerů a obalů všech druhů, distribuce a skladování krabic, nádob a zboží z papíru a lepenky, balení a balící služby, poradenské služby vztahující se k balení zboží, balení nádob z lepenky na balení, nádob z papíru na balení, pronájem skladovacích nádob, informace o skladování.
- (511) 16, 35, 39  
(540)  
(592) Slovní

**VPK**

- (111) **394055**  
(220) 10.08.2021  
(320) 10.08.2021  
(442) 13.07.2022  
(151) 19.10.2022  
(730) **ADEON CZ s.r.o.**, č. p. 390, Tečovice, 76302, CZ  
(740) Ing. Jarmila Javoříková, patentový zástupce, Slunečná 4566, Zlín, 76005  
(210) O-573885  
(510) (41) organizování a pořádání přednášek, seminářů a kongresů, organizování a pořádání seminářů o informačních modelech budov, vzdělávací činnosti, odborná výuka, lektorská činnost, vydavatelská činnost, elektronické publikování, audiovizuální produkce, kulturní, společenské a zábavní činnosti.  
(511) 41  
(540)  
(592) Slovní

## BIM Open

- (111) **394056**  
(220) 13.09.2021  
(320) 13.09.2021  
(442) 10.11.2021  
(151) 19.10.2022  
(730) **Melka Alexová Beata BcA.**, Chodská 1705/2, Praha, 12000, CZ  
(210) O-574612  
(510) (31) rozkvetlé květiny, řezané květiny, přírodní květiny, čerstvé květiny, sušené květiny, konzervované květiny, věnce z čerstvě nařezaných květů, věnce z přírodních květů, věnce ze sušených květů, věnce z přírodních květin, věnce ze živých květin, pohřební věnce; (35) maloobchodní služby zaměřené na květiny, maloobchod a velkoobchod s keramikou, obchodní poradenské služby a informace pro spotřebitele; (44) služby týkající se pěstování rostlin, zahrádkářství, služby týkající se květinového umění, květinových kompozic a zahradního designu.  
(511) 31, 35, 44  
(540)  
(592) Slovní

## KVĚTINÁŘSTVÍ PLEVEL

- (111) **394057**  
(220) 25.11.2021  
(320) 25.11.2021  
(442) 13.07.2022  
(151) 19.10.2022  
(730) **SMART FOR YOU a.s.**, Jožky Silného 2683/14, Kroměříž, 76701, CZ  
(740) Ing. Zdeněk Kučera, Dlouhá 207, Slušovice, 76315  
(210) O-576067  
(510) (16) papír, lepenka a kartonážní výrobky (obaly), časopisy, tiskoviny, periodika, knihy, knihařské výrobky, fotografie, pohlednice, papírnické zboží, papírové pívné tácky, lepidla pro domácnost, lepidla pro kancelář, potřeby pro umělce, štětce, psací stroje, kancelářské potřeby (kromě nábytku), učební a školní potřeby a pomůcky (kromě přístrojů), tiskařské typy, štočky, obalové materiály z papíru a plastických hmot spadající do této třídy, umělecké, dárkové, upomínkové a reklamní předměty z papíru spadající do této třídy; (25) oděvy, pánské, dámské, dětské a kojenecké oděvy, plavky, pyžama, noční košile, spodní prádlo, mateřské noční a spodní prádlo, erotické prádlo, oděvy pro profesionální i rekreační sport a volný čas, obuv, sportovní obuv, rukavice, šály, pokrývky hlavy, opasky, součásti oděvů sloužící jako umělecké, dárkové, upomínkové a reklamní předměty, spadající do této třídy; (32) pivo, lehká piva a ležáky, nealkoholické nápoje, vody minerální a šumivé, sirupy a jiné přípravky k přípravě nápojů, džusy, šťávy ovocné a nápoje z ovocných šťáv nealkoholických (nezkvašených), šumivé ovocné nápoje (lihuprosté), šumivé nápoje s ovocnou šťávou; (33) alkoholické nápoje (s výjimkou piva), víno, lihoviny, alkoholické nápoje (s výjimkou piva) v uměleckém, dárkovém, upomínkovém nebo reklamním balení.  
(511) 16, 25, 32, 33

(540)



## POSVÍCENSKÝ SPECIÁL

(593) Obrazová

- (111) **394058**  
(220) 07.12.2021  
(320) 07.12.2021  
(442) 13.07.2022  
(151) 19.10.2022  
(730) **Žij dobře s.r.o.**, Eimova 880, Polička, Horní Předměstí, 57201, CZ  
(740) Mgr. PETR ŽIŽKA, LL.M., advokátní kancelář, Mgr. Petr Žižka LL.M., advokát, Sedláčkova 209/16, Plzeň, Vnitřní Město, 30100  
(210) O-576314  
(591) Barevná  
(510) (29) borůvkové džemy, jablečné pyré, jahodová marmeláda, kompoty, malinová marmeláda, marmeláda, ovocná marmeláda, švestková povidla, směsi sušeného ovoce, směsi sušeného ovoce a zpracovaných oříšků jako pochutina, ovocná pyré; (30) čaje, čokoládové nápoje, espresso, instantní čaj, instantní káva, kakao, káva, káva bez kofeinu, kombucha, ledový čaj, lipový čaj, bílý čaj, čaj k luhování, čaje s ovocnou příchutí [jiné než léčivé], čajové směsi, černý čaj, heřmánkový čaj, mátový čaj, mléčná čokoláda, náhražky kávy, ovocné čaje, bazalka, sušená, brusinková omáčka [chuťová přísada], bylinkové marinády, bylinné příchutě ke zhotovování nápojů, česnek v prášku, chuťové přísady, hořčicové přípravky do potravin, jablečný ocet, jedlá kurkuma, jedlá mořská sůl, jedlá sůl, kari prášek [koření], kořeněné příchutě do potravin [kromě éterických olejů], koření do jídel, koření na pizzu, koření na pečení, kořenící směsi, mletá pálivá paprika (koření), mletá skořice (koření), mleté chilli, mletý česnek, mletý koriandr, mletý pepř, ocet, ochucovadla do polévek, omáčky, ovocné omáčky, příchutě do kávy, skořice celá, sladká paprika jako koření, bylinkové omáčky, chilli koření, kečup, majonéza, rajčatová omáčka, sladkokyselá omáčka, salátové zálivky, cereální přípravky obalené v cukru a medu, cereální tyčinky, müsli tyčinky, tyčinky obsahující směs cereálií, ořechů a sušeného ovoce [cukrovinky], svačtinové občerstvení na bázi cereálií, pochutiny vyrobené z müsli, cereálie připravené ke konzumaci, instantní ovesná kaše, kukuřičné lupínky, müsli, snídaně cereálie, čínské nudle, cizmové těstoviny, čokoládové těstoviny, hotové těstoviny, makaróny, noky, nudle, čokoládové polevy, med; (32) chlazené ovocné nápoje, koncentrované ovocné šťávy, míchané ovocné džusy, mošty, nápoje na bázi ovoce, nealkoholické ovocné nápoje, ovocné šťávy [nápoje], nealkoholické nápoje s obsahem ovocných šťáv; (35) maloobchodní prodej čajů, maloobchodní prodej čokolády, maloobchodní prodej kakaa, maloobchodní prodej kávy, maloobchodní prodej nealkoholických nápojů, maloobchodní prodej přípravků na výrobu nápojů, maloobchodní služby související s prodejem předplacených bedniček s potravinami, maloobchodní služby týkající se nealkoholických nápojů poskytované prostřednictvím celosvětových počítačových sítí, maloobchodní služby týkající se potravin poskytované prostřednictvím katalogů, maloobchodní služby týkající se potravin poskytované prostřednictvím celosvětových počítačových sítí, maloobchodní služby v oblasti lahůdek, maloobchodní zásilkové služby týkající se nealkoholických nápojů, maloobchodní zásilkové služby týkající se potravin, velkoobchodní prodej čajů, velkoobchodní prodej čokolády, velkoobchodní prodej kakaa, velkoobchodní prodej kávy.  
(511) 29, 30, 32, 35

(540)



(593) Obrazová

(111) **394059**

(220) 21.01.2022

(320) 21.01.2022

(442) 16.03.2022

(151) 19.10.2022

(730) **Penta Real Estate s.r.o.**, Na Florenci 2116/15, Praha 1, Nové Město, 11000, CZ

(740) Mgr. Martina Zdvihalová, Ph.D. - patentová a právní kancelář, Mgr. Martina Zdvihalová Ph.D., K Pazderně 2031, Benešov, 25601

(210) O-577108

(510) (3) kosmetika a kosmetické přípravky, přípravky pro osobní hygienu, neléčivá kosmetika, kosmetika pro děti; (5) farmaceutika, farmaceutické přípravky a výrobky, lékařské přípravky a výrobky, léčebné přípravky a výrobky, léčiva, přírodní léčiva, živé orgány a tkáně pro chirurgické účely, diagnostické přípravky a materiály; (9) elektronické publikace; (16) periodické a neperiodické tiskoviny všeho druhu, zejména noviny, časopisy, knihy, propagační materiály spadající do této třídy, tiskárenské výrobky; (35) administrativní provozování obchodního, nákupního a kancelářského centra, poskytování komerčních a obchodních informací, zpracování textů, průzkumy trhu, obchodní rešerše, příprava a pořádání dražeb nemovitostí, marketing nemovitostí, marketingové a propagační služby v oblasti zdravotní péče, obchodní služby a informace pro spotřebitele, obchodní zprostředkovatelské služby, nákup a prodej výrobků uvedených výše ve třídě 3, 5, 9, 16 tohoto seznamu, internetový nákup a prodej výrobků uvedených výše ve třídě 3, 5, 9, 16 tohoto seznamu, zprostředkování nákupu a prodeje výrobků uvedených výše ve třídě 3, 5, 9, 16 tohoto seznamu, marketing k provozování hazardních her, komerční informační servis, vedení účetnictví, prodej nenahraných nosičů zvukových nebo zvukově obrazových záznamů; (36) finanční služby, činnost realitní kanceláře zahrnující správu a obhospodařování nemovitostí, zprostředkování správy a obhospodařování nemovitostí, nájem, zajišťování pronájmu nemovitostí, sjednávání smluv o pronájmu, nájemních smluv a smluv o pronájmu nemovitostí a obchodních nemovitostí, akvizice pozemků k pronájmu, pronájem a zprostředkování nájmu a pronájmu nemovitostí, obchodů, kanceláří, bytů a rodinných domků, nákup, prodej a výměna nemovitostí, zprostředkování nákupu, prodeje a výměny nemovitostí, odhady a oceňování nemovitostí, poskytování financí pro stavební operace, úvěrové a hypoteční konzultace, poskytování a zprostředkování úvěrů a hypotečních výpůjček, sjednávání společného vlastnictví nemovitostí, asistence při koupi nemovitostí, pomoc při koupi nemovitostí a finančních podílů v nich, pronájem a správa budov, konzultace při koupi nemovitostí, poradenské služby vztahující se k nemovitostem společností, služby týkající se koupě pozemků, služby týkající se koupě pozemků (v zájmu třetích osob), služby týkající se pronájmu pozemků, zprostředkování leasingu (pouze nemovitostí), pronájem a nájem komerčních prostor, kancelářských prostor, prostor v obchodních centrech, nákupních prostor a obchodních prostor, správa majetku, obchodního majetku, nemovitého majetku, pronájem majetku (pouze nemovitého), poradenství v oblasti nemovitostí, poskytování informací týkajících se realitních záležitostí on-line, poskytování informací vztahujících se k pronájmu budov a pozemků, poskytování realitních informací vztahujících se k nemovitostem a pozemkům, získávání nemovitostí pro třetí osoby, služby spojené s nabyváním nemovitostí, sdílení nemovitostí, služby správy nemovitostí týkající se průmyslových prostor, služby správy nemovitostí týkající se kancelářských prostor, služby správy nemovitostí týkající se obytných budov, komplexů budov, obchodních budov, nákupních center, maloobchodních prostor, výběr a získávání nemovitostí (v zájmu třetích osob), finanční služby v oblasti smluv, dohod a vyrovnání týkajících se nemovitostí, konzultační a

poradenská činnost spojená s kompletní činností realitní kanceláře, finanční služby v oblasti obchodu s realitami, konzultační a poradenská činnost v oblasti obchodu s realitami, poskytování informací o nemovitostech prostřednictvím sítě internet (pomocí fotografií, videí a filmů umístěných na internetu), finanční developerské služby v oblasti nemovitostí, informační činnost v oblasti realit, poskytování základních služeb spojených s pronájmem nemovitostí spadajících do této třídy; (37) stavební dozor pro realitní projekty, výstavba a přestavba budov v občanské a investiční výstavbě včetně rodinných domů dřevěných i zděných, činžovních domů, kladení podlah, montáž, inspekce, servis, údržba a opravy staveb a zařízení ve shora uvedených oborech, stavební úpravy v rámci dokončování staveb, výstavba hřišť, zejména dětských hřišť, instalace objektů zahradní architektury, údržba objektů zahradní architektury, developerská činnost ve stavebnictví; (38) šíření elektronických časopisů, informací, elektronických periodik, knih v elektronické podobě prostřednictvím elektronické, telekomunikační nebo počítačové sítě, zejména internetu; (39) pronájem garážových, parkovacích a skladovacích prostor, včetně poskytování základních služeb s tím souvisejících spadajících do této třídy, doprava, přeprava a doručování zboží, dopravní služby pro lékařský personál, doprava pacientů sanitními vozy, provozování rychlé záchranné služby, dopravní zdravotní služba, expedice tiskoviny, zprostředkovatelská činnost v oblasti distribuce (přepravy) periodického tisku, informační, poradenské a konzultační služby v rámci výše uvedených služeb ve třídě 39; (41) provozování a organizování hazardních her, vydavatelská a nakladatelská činnost, vydávání odborných, vzdělávacích a zábavných zpráv a publikací, vydávání statistických zpráv a informací, výroba a půjčování nahraných zvukových a zvukově obrazových záznamů, elektronická nakladatelská činnost (služby), vzdělávací služby týkající se královských rodů a šlechty, vzdělávací služby v oblasti designu a mód; (42) vědecký výzkum pro lékařské účely, odhadování nemovitostí, návrhářské služby vztahující se k nemovitostem, příprava zpráv z oblasti projektování nemovitostí; (44) služby lékařské péče, poskytování zdravotní péče, zdravotnická střediska, zdravotní poradenství, nemocnice, telemedicína, poskytování specializované a zvláště specializované zdravotní péče, lékařské služby ve všech odbornostech, péče o hygienu a krásu osob, nemocniční služby, lékařská pomoc, lékařské informace, služby lékařského vyšetření, ošetřovatelské služby, zdravotnické služby, lékařský screening a testování, lůžková a ambulantní lékařská péče, poskytování lékařských zařízení, péče pro hospitalizované a ambulantní pacienty, poradenství v oblasti lékařské pomoci poskytované lékaři a jiným specializovaným lékařským personálem, diagnostická, preventivní a léčebná péče, laboratorní služby, farmaceutické služby, farmaceutické poradenské služby, lékárenské služby, příprava lékařských předpisů v lékárnách, lékařské služby poskytované v domácím prostředí, domy s pečovatelskou službou, služby v oblasti domácí zdravotní péče.

(511) 3, 5, 9, 16, 35, 36, 37, 38, 39, 41, 42, 44

(540) **PENTA REAL ESTATE ODVAHA  
TVOŘIT**

(592) Slovní

(111) **394060**

(220) 21.01.2022

(320) 21.01.2022

(442) 16.03.2022

(151) 19.10.2022

(730) **Penta Real Estate s.r.o.**, Na Florenci 2116/15, Praha 1, Nové Město, 11000, CZ

(740) Mgr. Martina Zdvihalová, Ph.D. - patentová a právní kancelář, Mgr. Martina Zdvihalová Ph.D., K Pazderně 2031, Benešov, 25601

(210) O-577109

(510) (3) kosmetika a kosmetické přípravky, přípravky pro osobní hygienu, neléčivá kosmetika, kosmetika pro děti; (5) farmaceutika, farmaceutické přípravky a výrobky, lékařské přípravky a výrobky, léčebné přípravky a výrobky, léčiva, přírodní léčiva, živé orgány a tkáně pro chirurgické účely, diagnostické přípravky a materiály; (9) elektronické publikace; (16) periodické a neperiodické tiskoviny všeho druhu, zejména noviny, časopisy, knihy, propagační materiály spadající do této třídy, tiskárenské výrobky; (35) administrativní provozování obchodního, nákupního a kancelářského centra, poskytování komerčních a obchodních informací, zpracování textů, průzkumy trhu, obchodní rešerše, příprava a pořádání dražeb nemovitostí, marketing nemovitostí, marketingové a propagační služby v oblasti zdravotní péče, obchodní služby a informace pro spotřebitele, obchodní zprostředkovatelské služby, nákup a prodej výrobků uvedených výše ve

třídě 3, 5, 9, 16 tohoto seznamu, internetový nákup a prodej výrobků uvedených výše ve třídě 3, 5, 9, 16 tohoto seznamu, zprostředkování nákupu a prodeje výrobků uvedených výše ve třídě 3, 5, 9, 16 tohoto seznamu, marketing k provozování hazardních her, komerční informační servis, vedení účetnictví, prodej nenahraných nosičů zvukových nebo zvukově obrazových záznamů; (36) finanční služby, činnost realitní kanceláře zahrnující správu a obhospodařování nemovitostí, zprostředkování správy a obhospodařování nemovitostí, nájem, zajišťování pronájmu nemovitostí, sjednávání smluv o pronájmu, nájemních smluv a smluv o pronájmu nemovitostí a obchodních nemovitostí, akvizice pozemků k pronájmu, pronájem a zprostředkování nájmu a pronájmu nemovitostí, obchodů, kanceláří, bytů a rodinných domků, nákup, prodej a výměna nemovitostí, zprostředkování nákupu, prodeje a výměny nemovitostí, odhady a oceňování nemovitostí, poskytování financí pro stavební operace, úvěrové a hypoteční konzultace, poskytování a zprostředkování úvěrů a hypotečních výpůjček, sjednávání společného vlastnictví nemovitostí, asistence při koupi nemovitostí, pomoc při koupi nemovitostí a finančních podílů v nich, pronájem a správa budov, konzultace při koupi nemovitostí, poradenské služby vztahující se k nemovitostem společností, služby týkající se koupě pozemků, služby týkající se koupě pozemků (v zájmu třetích osob), služby týkající se pronájmu pozemků, zprostředkování leasingu (pouze nemovitostí), pronájem a nájem komerčních prostor, kancelářských prostor, prostor v obchodních centrech, nákupních prostor a obchodních prostor, správa majetku, obchodního majetku, nemovitého majetku, pronájem majetku (pouze nemovitého), poradenství v oblasti nemovitostí, poskytování informací týkajících se realitních záležitostí on-line, poskytování informací vztahujících se k pronájmu budov a pozemků, poskytování realitních informací vztahujících se k nemovitostem a pozemkům, získávání nemovitostí pro třetí osoby, služby spojené s nabýváním nemovitostí, sdílení nemovitostí, služby správy nemovitostí týkající se průmyslových prostor, služby správy nemovitostí týkající se kancelářských prostor, služby správy nemovitostí týkající se obytných budov, komplexů budov, obchodních budov, nákupních center, maloobchodních prostor, výběr a získávání nemovitostí (v zájmu třetích osob), finanční služby v oblasti smluv, dohod a vyrovnání týkajících se nemovitostí, konzultační a poradenská činnost spojená s kompletní činností realitní kanceláře, finanční služby v oblasti obchodu s realitami, konzultační a poradenská činnost v oblasti obchodu s realitami, poskytování informací o nemovitostech prostřednictvím sítě internet (pomocí fotografií, videí a filmů umístěných na internetu), finanční developerské služby v oblasti nemovitostí, informační činnost v oblasti realit, poskytování základních služeb spojených s pronájmem nemovitostí spadajících do této třídy; (37) stavební dozor pro realitní projekty, výstavba a přestavba budov v občanské a investiční výstavbě včetně rodinných domů dřevěných i zděných, činžovních domů, kladení podlah, montáž, inspekce, servis, údržba a opravy staveb a zařízení ve shora uvedených oborech, stavební úpravy v rámci dokončování staveb, výstavba a přestavba budov v občanské a investiční výstavbě včetně rodinných domů dřevěných i zděných, činnosti zahradní architektury, údržba objektů zahradní architektury, montování objektů zahradní architektury, výstavba parků (stavební služby), developerská činnost ve stavebnictví; (38) šíření elektronických časopisů, informací, elektronických periodik, knih v elektronické podobě prostřednictvím elektronické, telekomunikační nebo počítačové sítě, zejména internetu; (39) pronájem garážových, parkovacích a skladovacích prostor, včetně poskytování základních služeb s tím souvisejících spadajících do této třídy, doprava, přeprava a doručování zboží, dopravní služby pro lékařský personál, doprava pacientů sanitními vozy, provozování rychlé záchranné služby, dopravní zdravotní služba, expedice tiskovin, zprostředkovatelská činnost v oblasti distribuce (přepravy) periodického tisku, informační, poradenské a konzultační služby v rámci výše uvedených služeb ve třídě 39; (41) provozování a organizování hazardních her, vydavatelská a nakladatelská činnost, vydávání odborných, vzdělávacích a zábavných zpráv a publikací, vydávání statistických zpráv a informací, výroba a půjčování nahraných zvukových a zvukově obrazových záznamů, elektronická nakladatelská činnost (služby), vzdělávací služby týkající se královských rodů a šlechty, vzdělávací služby v oblasti designu a mód; (42) vědecký výzkum pro lékařské účely, odhadování nemovitostí, návrhářské služby vztahující se k nemovitostem, příprava zpráv z oblasti projektování nemovitostí; (44) služby lékařské péče, poskytování zdravotní péče, zdravotnická střediska, zdravotní poradenství, nemocnice, telemedicina, poskytování specializované a zvláště specializované zdravotní péče, lékařské služby ve všech odbornostech, péče o hygienu a krásu osob, nemocniční služby, lékařská pomoc, lékařské informace, služby lékařského vyšetření, ošetrovatelské služby, zdravotnické služby, lékařský screening a testování, lůžková a ambulantní lékařská péče, poskytování lékařských zařízení, péče pro hospitalizované a ambulantní pacienty, poradenství v

oblasti lékařské pomoci poskytované lékaři a jiným specializovaným lékařským personálem, diagnostická, preventivní a léčebná péče, laboratorní služby, farmaceutické služby, farmaceutické poradenské služby, lékárenské služby, příprava lékařských předpisů v lékárnách, lékařské služby poskytované v domácím prostředí, domy s pečovatelskou službou, služby v oblasti domácí zdravotní péče.

(511) 3, 5, 9, 16, 35, 36, 37, 38, 39, 41, 42, 44

(540) **PENTA REAL ESTATE COURAGE TO CREATE**

(592) Slovní

(111) **394061**

(220) 21.01.2022

(320) 21.01.2022

(442) 16.03.2022

(151) 19.10.2022

(730) **Penta Real Estate s.r.o.**, Na Florenci 2116/15, Praha 1, Nové Město, 11000, CZ

(740) Mgr. Martina Zdvihalová, Ph.D. - patentová a právní kancelář, Mgr. Martina Zdvihalová Ph.D., K Pazderně 2031, Benešov, 25601

(210) O-577110

(510) (3) kosmetika a kosmetické přípravky, přípravky pro osobní hygienu, neléčivá kosmetika, kosmetika pro děti; (5) farmaceutika, farmaceutické přípravky a výrobky, lékařské přípravky a výrobky, léčebné přípravky a výrobky, léčiva, přírodní léčiva, živé orgány a tkáně pro chirurgické účely, diagnostické přípravky a materiály; (9) elektronické publikace; (16) periodické a neperiodické tiskoviny všeho druhu, zejména noviny, časopisy, knihy, propagační materiály spadající do této třídy, tiskárenské výrobky; (35) administrativní provozování obchodního, nákupního a kancelářského centra, poskytování komerčních a obchodních informací, zpracování textů, průzkumy trhu, obchodní řešerše, příprava a pořádání dražeb nemovitostí, marketing nemovitostí, marketingové a propagační služby v oblasti zdravotní péče, obchodní služby a informace pro spotřebitele, obchodní zprostředkovatelské služby, nákup a prodej výrobků uvedených výše ve třídě 3, 5, 9, 16 tohoto seznamu, internetový nákup a prodej výrobků uvedených výše ve třídě 3, 5, 9, 16 tohoto seznamu, zprostředkování nákupu a prodeje výrobků uvedených výše ve třídě 3, 5, 9, 16 tohoto seznamu, marketing k provozování hazardních her, komerční informační servis, vedení účetnictví, prodej nenahraných nosičů zvukových nebo zvukově obrazových záznamů; (36) finanční služby, činnost realitní kanceláře zahrnující správu a obhospodařování nemovitostí, zprostředkování správy a obhospodařování nemovitostí, nájem, zajišťování pronájmu nemovitostí, sjednávání smluv o pronájmu, nájemních smluv a smluv o pronájmu nemovitostí a obchodních nemovitostí, akvizice pozemků k pronájmu, pronájem a zprostředkování nájmu a pronájmu nemovitostí, obchodů, kanceláří, bytů a rodinných domků, nákup, prodej a výměna nemovitostí, zprostředkování nákupu, prodeje a výměny nemovitostí, odhady a oceňování nemovitostí, poskytování financí pro stavební operace, úvěrové a hypoteční konzultace, poskytování a zprostředkování úvěrů a hypotečních výpůjček, sjednávání společného vlastnictví nemovitostí, asistence při koupi nemovitostí, pomoc při koupi nemovitostí a finančních podílů v nich, pronájem a správa budov, konzultace při koupi nemovitostí, poradenské služby vztahující se k nemovitostem společností, služby týkající se koupě pozemků, služby týkající se koupě pozemků (v zájmu třetích osob), služby týkající se pronájmu pozemků, zprostředkování leasingu (pouze nemovitostí), pronájem a nájem komerčních prostor, kancelářských prostor, prostor v obchodních centrech, nákupních prostor a obchodních prostor, správa majetku, obchodního majetku, nemovitého majetku, pronájem majetku (pouze nemovitého), poradenství v oblasti nemovitostí, poskytování informací týkajících se realitních záležitostí on-line, poskytování informací vztahujících se k pronájmu budov a pozemků, poskytování realitních informací vztahujících se k nemovitostem a pozemkům, získávání nemovitostí pro třetí osoby, služby spojené s nabýváním nemovitostí, sdílení nemovitostí, služby správy nemovitostí týkající se průmyslových prostor, služby správy nemovitostí týkající se kancelářských prostor, služby správy nemovitostí týkající se obytných budov, komplexů budov, obchodních budov, nákupních center, maloobchodních prostor, výběr a získávání nemovitostí (v zájmu třetích osob), finanční služby v oblasti smluv, dohod a vyrovnání týkajících se nemovitostí, konzultační a poradenská činnost spojená s kompletní činností realitní kanceláře, finanční služby v oblasti obchodu s realitami, konzultační a poradenská činnost v oblasti obchodu s realitami, poskytování informací o nemovitostech prostřednictvím sítě internet (pomocí fotografií, videí a filmů umístěných

na internetu), finanční developerské služby v oblasti nemovitostí, informační činnost v oblasti realit, poskytování základních služeb spojených s pronájmem nemovitostí spadajících do této třídy; (37) stavební dozor pro realitní projekty, výstavba a přestavba budov v občanské a investiční výstavbě včetně rodinných domů dřevěných i zděných, činžovních domů, kladení podlah, montáž, inspekce, servis, údržba a opravy staveb a zařízení ve shora uvedených oborech, stavební úpravy v rámci dokončování staveb, výstavba hřišť, zejména dětských hřišť, instalace objektů zahradní architektury, údržba objektů zahradní architektury, montování objektů zahradní architektury, výstavba parků (stavební služby), developerská činnost ve stavebnictví; (38) šíření elektronických časopisů, informací, elektronických periodik, knih v elektronické podobě prostřednictvím elektronické, telekomunikační nebo počítačové sítě, zejména internetu; (39) pronájem garážových, parkovacích a skladovacích prostor, včetně poskytování základních služeb s tím souvisejících spadajících do této třídy, doprava, přeprava a doručování zboží, dopravní služby pro lékařský personál, doprava pacientů sanitními vozy, provozování rychlé záchranné služby, dopravní zdravotní služba, expedice tiskovin, zprostředkovatelská činnost v oblasti distribuce (přepravy) periodického tisku, informační, poradenské a konzultační služby v rámci výše uvedených služeb ve třídě 39; (41) provozování a organizování hazardních her, vydavatelská a nakladatelská činnost, vydávání odborných, vzdělávacích a zábavných zpráv a publikací, vydávání statistických zpráv a informací, výroba a půjčování nahraných zvukových a zvukově obrazových záznamů, elektronická nakladatelská činnost (služby), vzdělávací služby týkající se královských rodů a šlechty, vzdělávací služby v oblasti designu a módy; (42) vědecký výzkum pro lékařské účely, odhadování nemovitostí, návrhářské služby vztahující se k nemovitostem, příprava zpráv z oblasti projektování nemovitostí; (44) služby lékařské péče, poskytování zdravotní péče, zdravotnická střediska, zdravotní poradenství, nemocnice, telemedicína, poskytování specializované a zvlášť specializované zdravotní péče, lékařské služby ve všech odbornostech, péče o hygienu a krásu osob, nemocniční služby, lékařská pomoc, lékařské informace, služby lékařského vyšetření, ošetrovatelské služby, zdravotnické služby, lékařský screening a testování, lůžková a ambulantní lékařská péče, poskytování lékařských zařízení, péče pro hospitalizované a ambulantní pacienty, poradenství v oblasti lékařské pomoci poskytované lékaři a jiným specializovaným lékařským personálem, diagnostická, preventivní a léčebná péče, laboratorní služby, farmaceutické služby, farmaceutické poradenské služby, lékárenské služby, příprava lékařských předpisů v lékárnách, lékařské služby poskytované v domácím prostředí, domy s pečovatelskou službou, služby v oblasti domácí zdravotní péče.

(511) 3, 5, 9, 16, 35, 36, 37, 38, 39, 41, 42, 44

(540) **PENTA ODVAHA TVOŘIT**

(592) Slovní

(111) **394062**

(220) 21.01.2022

(320) 21.01.2022

(442) 16.03.2022

(151) 19.10.2022

(730) **Penta Real Estate s.r.o.**, Na Florenci 2116/15, Praha 1, Nové Město, 11000, CZ

(740) Mgr. Martina Zdvihalová, Ph.D. - patentová a právní kancelář, Mgr. Martina Zdvihalová Ph.D., K Pazderně 2031, Benešov, 25601

(210) O-577111

(510) (3) kosmetika a kosmetické přípravky, přípravky pro osobní hygienu, neléčivá kosmetika, kosmetika pro děti; (5) farmaceutika, farmaceutické přípravky a výrobky, lékařské přípravky a výrobky, léčebné přípravky a výrobky, léčiva, přírodní léčiva, živé orgány a tkáně pro chirurgické účely, diagnostické přípravky a materiály; (9) elektronické publikace; (16) periodické a neperiodické tiskoviny všeho druhu, zejména noviny, časopisy, knihy, propagační materiály spadající do této třídy, tiskárenské výrobky; (35) administrativní provozování obchodního, nákupního a kancelářského centra, poskytování komerčních a obchodních informací, zpracování textů, průzkumy trhu, obchodní rešerše, příprava a pořádání dražeb nemovitostí, marketing nemovitostí, marketingové a propagační služby v oblasti zdravotní péče, obchodní služby a informace pro spotřebitele, obchodní zprostředkovatelské služby, nákup a prodej výrobků uvedených výše ve třídě 3, 5, 9, 16 tohoto seznamu, internetový nákup a prodej výrobků uvedených výše ve třídě 3, 5, 9, 16 tohoto seznamu, zprostředkování nákupu a prodeje výrobků uvedených výše ve třídě 3, 5, 9, 16 tohoto seznamu, marketing k provozování hazardních her, komerční informační servis, vedení účetnictví, prodej nenahraných nosičů zvukových nebo

zvukově obrazových záznamů; (36) finanční služby, činnost realitní kanceláře zahrnující správu a obhospodařování nemovitostí, zprostředkování správy a obhospodařování nemovitostí, nájem, zajišťování pronájmu nemovitostí, sjednávání smluv o pronájmu, nájemních smluv a smluv o pronájmu nemovitostí a obchodních nemovitostí, akvizice pozemků k pronájmu, pronájem a zprostředkování nájmu a pronájmu nemovitostí, obchodů, kancelářů, bytů a rodinných domků, nákup, prodej a výměna nemovitostí, zprostředkování nákupu, prodeje a výměny nemovitostí, odhady a oceňování nemovitostí, poskytování financí pro stavební operace, úvěrové a hypoteční konzultace, poskytování a zprostředkování úvěrů a hypotečních výpůjček, sjednávání společného vlastnictví nemovitostí, asistence při koupi nemovitostí, pomoc při koupi nemovitostí a finančních podílů v nich, pronájem a správa budov, konzultace při koupi nemovitostí, poradenské služby vztahující se k nemovitostem společností, služby týkající se koupě pozemků, služby týkající se koupě pozemků (v zájmu třetích osob), služby týkající se pronájmu pozemků, zprostředkování leasingu (pouze nemovitostí), pronájem a nájem komerčních prostor, kancelářských prostor, prostor v obchodních centrech, nákupních prostor a obchodních prostor, správa majetku, obchodního majetku, nemovitého majetku, pronájem majetku (pouze nemovitého), poradenství v oblasti nemovitostí, poskytování informací týkajících se realitních záležitostech on-line, poskytování informací vztahujících se k pronájmu budov a pozemků, poskytování realitních informací vztahujících se k nemovitostem a pozemkům, získávání nemovitostí pro třetí osoby, služby spojené s nabyváním nemovitostí, sdílení nemovitostí, služby správy nemovitostí týkající se průmyslových prostor, služby správy nemovitostí týkající se kancelářských prostor, služby správy nemovitostí týkající se obytných budov, komplexů budov, obchodních budov, nákupních center, maloobchodních prostor, výběr a získávání nemovitostí (v zájmu třetích osob), finanční služby v oblasti smluv, dohod a vyrovnání týkajících se nemovitostí, konzultační a poradenská činnost spojená s kompletní činností realitní kanceláře, finanční služby v oblasti obchodu s realitami, konzultační a poradenská činnost v oblasti obchodu s realitami, poskytování informací o nemovitostech prostřednictvím sítě internet (pomocí fotografií, videí a filmů umístěných na internetu), finanční developerské služby v oblasti nemovitostí, informační činnost v oblasti realit, poskytování základních služeb spojených s pronájmem nemovitostí spadajících do této třídy; (37) stavební dozor pro realitní projekty, výstavba a přestavba budov v občanské a investiční výstavbě včetně rodinných domů dřevěných i zděných, činžovních domů, kladení podlah, montáž, inspekce, servis, údržba a opravy staveb a zařízení ve shora uvedených oborech, stavební úpravy v rámci dokončování staveb, výstavba hřišť, zejména dětských hřišť, instalace objektů zahradní architektury, údržba objektů zahradní architektury, montování objektů zahradní architektury, výstavba parků (stavební služby), developerská činnost ve stavebnictví; (38) šíření elektronických časopisů, informací, elektronických periodik, knih v elektronické podobě prostřednictvím elektronické, telekomunikační nebo počítačové sítě, zejména internetu; (39) pronájem garážových, parkovacích a skladovacích prostor, včetně poskytování základních služeb s tím souvisejících spadajících do této třídy, doprava, přeprava a doručování zboží, dopravní služby pro lékařský personál, doprava pacientů sanitními vozy, provozování rychlé záchranné služby, dopravní zdravotní služba, expedice tiskovin, zprostředkovatelská činnost v oblasti distribuce (přepravy) periodického tisku, informační, poradenské a konzultační služby v rámci výše uvedených služeb ve třídě 39; (41) provozování a organizování hazardních her, vydavatelská a nakladatelská činnost, vydávání odborných, vzdělávacích a zábavných zpráv a publikací, vydávání statistických zpráv a informací, výroba a půjčování nahraných zvukových a zvukově obrazových záznamů, elektronická nakladatelská činnost (služby), vzdělávací služby týkající se královských rodů a šlechty, vzdělávací služby v oblasti designu a módy; (42) vědecký výzkum pro lékařské účely, odhadování nemovitostí, návrhářské služby vztahující se k nemovitostem, příprava zpráv z oblasti projektování nemovitostí; (44) služby lékařské péče, poskytování zdravotní péče, zdravotnická střediska, zdravotní poradenství, nemocnice, telemedicína, poskytování specializované a zvlášť specializované zdravotní péče, lékařské služby ve všech odbornostech, péče o hygienu a krásu osob, nemocniční služby, lékařská pomoc, lékařské informace, služby lékařského vyšetření, ošetrovatelské služby, zdravotnické služby, lékařský screening a testování, lůžková a ambulantní lékařská péče, poskytování lékařských zařízení, péče pro hospitalizované a ambulantní pacienty, poradenství v oblasti lékařské pomoci poskytované lékaři a jiným specializovaným lékařským personálem, diagnostická, preventivní a léčebná péče, laboratorní služby, farmaceutické služby, farmaceutické poradenské služby, lékárenské služby, příprava lékařských předpisů v lékárnách, lékařské

služby poskytované v domácím prostředí, domy s pečovatelskou službou, služby v oblasti domácí zdravotní péče.

(511) 3, 5, 9, 16, 35, 36, 37, 38, 39, 41, 42, 44

(540) **PENTA COURAGE TO CREATE**

(592) Slovní

(111) **394063**

(220) 11.02.2022

(320) 11.02.2022

(442) 13.07.2022

(151) 19.10.2022

(730) **Cholastová Martina**, Žabárna 158, Zlín, Příluky, 76001, CZ

(210) O-577532

(510) (35) poradenství v oboru řízení obchodní činnosti a marketingu, marketingové poradenství, poradenství v reklamě, poradenství v oblasti obchodní reklamy, poradenství týkající se reklamních a propagačních služeb, poradenství týkající se analýz nákupních zvyklostí a potřeb spotřebitelů za pomoci senzorických, kvalitativních a kvantitativních dat, administrativní pomoc v rámci reagování na výzvy k podávání nabídek, asistence v oblasti managementu, dočasný obchodní management, firemní plánování, obchodní asistence týkající se franchisingu, obchodní akvizice, obchodní asistence vztahující se k vytváření obchodních firem, obchodní asistence vztahující se k zakládání franšiz, obchodní konzultační a poradenské služby, obchodní nebo podnikatelské informace (poskytované -), organizace podnikání, outsourcingové služby týkající se obchodní činnosti, organizace služeb příjmu telefonních hovorů a telefonické centrály pro třetí osoby, outsourcingové služby ve formě zprostředkování smluv o poskytování služeb pro druhé, pomoc při provozu obchodní franšizové společnosti, pořádání a vedení obchodních setkání, pořádání obchodních prezentací, poskytování asistence (obchodní) při provozování franšiz, poskytování informací o podnikových a obchodních kontaktech prostřednictvím internetu, poskytování obchodní asistence při zřizování franšiz, poskytování pomoci v oblasti řízení obchodních činností, poskytování pomoci v oblasti podnikového řízení a plánování, poskytování pomoci v oblasti řízení franšizovaných podniků, poskytovatel outsourcingových služeb v oblasti řízení vztahů se zákazníky, příprava ekonomických výkazů, provádění obchodní činnosti (pro druhé), administrativní podpora a zpracování dat [služby], kancelářská administrativa pro druhé, kancelářské a administrativní služby, kancelářské služby pro sjednávání schůzek, kopírovací služby, kopírování dokladů pro třetí osoby, kopírování dokumentů, mzdové výplatní listiny (příprava), mzdová asistence, obchodní administrativa, poskytování základních kancelářských služeb při zakládání firem, správa obchodních věcí v oblasti franšiz, správa profesních [odborných] osvědčení, obchodní analýzy, obchodní informační služby a průzkumy trhu, pomoc v obchodní a podnikatelské činnosti, management a administrativní služby, sestavování studií o obchodních projektech, projektové studie pro podniky, poradenské služby v oboru podnikového účetnictví, poradenské služby v oblasti průzkumu trhu; (36) financování projektů, poradenské služby týkající se financí, ekonomické a finanční poradenské služby, finanční informační a poradenské služby, poradenské služby týkající se finanční strategie, poradenské služby týkající se finančního řízení, finanční poradenské služby pro fyzické osoby, poradenské služby týkající se finančních investic, poradenské služby týkající se podnikových financí; (41) vzdělávací a školicí služby, poradenství v oblasti vzdělání, poradenství v oblasti obchodního vzdělávání, poradenství v oblasti školení a dalšího vzdělávání, školicí služby zaměřené na poradenství v oblasti managementu, on-line vydavatelské služby, online vydávání elektronických knih a periodik, psaní a publikování textů, s výjimkou reklamních textů, služby spočívající v psaní na zakázku pro nereklamní účely, vydávání a publikování knih, časopisů, vydávání a publikace časopisů, úprava textů, s výjimkou reklamních textů, vydávání brožur, vydávání dokumentů v oboru školení, vědy, veřejného práva a sociálních věcí, vydávání elektronických knih a časopisů on-line, vydávání elektronických knih a periodik na internetu, vydávání katalogů, analýza výsledků vzdělávacích testů a dat pro třetí osoby, akademie [vzdělávání], dálkové kurzy, dálkové vzdělávání, další vzdělávání, informace o poskytování zkoušek, individuální výuka [vzdělávání], informační služby vztahující se ke vzdělávání, jazyková výuka, jazykové kurzy, kariérní poradenství (školicí a vzdělávací služby), konzultace ohledně vzdělávání, konzultační a informační služby vztahující se k pořádání, vedení a organizování pracovních setkání [školení], konzultační služby související se vzděláváním a školením vedoucích pracovníků a personálu, konzultační služby v oblasti školení týkajících se managementu, konzultační služby vztahující se k analýze požadavků na školení,

konzultační služby vztahující se k obchodnímu vzdělávání, konzultační služby vztahující se ke školení zaměstnanců, konzultační služby vztahující se k tvorbě školicích kurzů, koučink [školení], koučink vztahující se k financím, koučování v oblasti ekonomiky a managementu, kurzy osobního rozvoje, kurzy pro rozvoj konzultačních schopností, kurzy pro zvyšování kvalifikace a další vzdělávání, kurzy sebeuvědomění (školení), kurzy účetnictví, obchodní školení poskytované formou hry, obchodní vzdělávání, odborné konzultace vztahující se ke vzdělávání, odborné testování, odborné vzdělávání a školení, odborné vzdělávání v oblasti zdraví a wellness, organizace seminářů, organizování a řízení vzdělávacích seminářů, organizování a pořádání vzdělávacích trhů, organizování festivalů pro vzdělávací účely, organizování jazykové výuky, organizování jazykových kurzů, organizování komerčních školení, organizování konferencí pro vzdělávací účely, organizování kurzů, organizování obchodních školení, organizování počítačových školicích kurzů, organizování seminářů zaměřených na vzdělávání, organizování setkání v oboru vzdělávání, organizování školení, organizování školicích kurzů, organizování učebních programů, organizování výstav pro vzdělávací účely, organizování vzdělávacích kongresů, organizování vzdělávacích seminářů, organizování workshopů a seminářů, organizování zkoušek k ohodnocení dosažené úrovně, organizování zkoušek (vzdělávání), osvědčování související s oceněním v oblasti vzdělávání, personální koučink (školení), plánování konferencí za účelem vzdělávání, plánování přednášek za účelem vzdělávání, plánování seminářů za účelem vzdělávání, pobytové školicí kurzy, počítačové školení, počítačové vzdělávací školicí služby, pořádání a realizace workshopů (vzdělávání), pořádání a vedení jednodenních školicích kurzů pro dospělé, pořádání a vedení přednášek pro školicí účely, pořádání a vedení vzdělávacích konferencí, pořádání a vedení vzdělávacích diskusních skupin, nikoli on-line, pořádání a vedení workshopů (školení), pořádání festivalů pro školicí účely, pořádání instruktážních kurzů, pořádání konferencí v oblasti odborného vzdělávání, pořádání navazujících vzdělávacích seminářů, pořádání odborných workshopů a výukových kurzů, pořádání školicích kurzů zaměřených na osobní rozvoj, pořádání výukových kurzů vztahujících se k organizování osobního času, pořádání výukových kurzů ve vzdělávacích institucích, pořádání výukových kurzů v oblasti managementu informačních technologií, pořádání výukových kurzů cizích jazyků, pořádání vzdělávacích kurzů, pořádání vzdělávacích kurzů vztahujících se k počítačům, pořádání vzdělávacích workshopů v oboru podnikání, pořádání zájezdů pro školicí účely, poradenství a personalizované vzdělávání v oblasti povolání (školicí a vzdělávací poradenství), poskytování informací o on-line vzdělávání, poskytování informací o vzdělávání, poskytování on-line videí, bez možnosti stažení, poskytování on-line školení, poskytování on-line výukových programů, poskytování online informací a zpráv v oblasti zaměstnaneckých školení, poskytování online vzdělávání z počítačové databáze nebo prostřednictvím internetu nebo extranetů, poskytování pedagogických zkoušek a testů, poskytování počítačem dodávaných vzdělávacích testů a hodnocení, poskytování počítačem podporovaných školicích kurzů, poskytování školení a vzdělání, poskytování školení prostřednictvím globální počítačové sítě, poskytování školení o odborných dovednostech, poskytování školení v oblasti zdravotní péče a výživy, poskytování školicích kurzů v oblasti obchodního managementu, poskytování školicích služeb pro obchod, poskytování školicích služeb pro průmysl, poskytování služeb zkoušení a přezkoušení v oblasti vzdělávání, poskytování výukových kurzů ve všeobecném managementu, poskytování výukových kurzů ve finančnictví, poskytování výuky v oblasti komunikačních technik, poskytování výuky v oblasti výživy, předávání podnikatelských znalostí a know-how (odborné vzdělávání), předváděcí akce (pro účely výuky), příprava a pořádání kurzů a seminářů zaměřených na sebeuvědomění, příprava a pořádání vzdělávacích kurzů, příprava a pořádání vzdělávacích seminářů, příprava a pořádání vzdělávacích akcí, příprava vzdělávacích kurzů a zkoušek, profesní rekvalifikace, provozování kurzů týkajících se hodnocení schopností a dovedností, provozování vzdělávacích zařízení, průzkumy v oblasti vzdělávání, průmyslové školení, průzkumy zaměřené na otázky vzdělávání, rekreace a školení (služby), řízení vzdělávacích služeb, semináře, šíření vzdělávacích materiálů, školení, školení o etiketě, školení o společenském vystupování, školení ohledně pracovních příležitostí, školení personálu v dovednostech týkajících se kancelářských systémů, školení personálu v dovednostech týkajících se zpracování textu, školení personálu v dovednostech souvisejících se psaním na stroji, školení podnikatelských dovedností, školení podnikového managementu, školení pro dospělé, školení týkající se meditace, školení týkající se osobního rozvoje, školení týkající se počítačových technik, školení týkající se používání počítačů, školení týkající se pracovních schopností, školení týkající se udržování kondice, školení v oblasti komunikačních technik, školení v oblasti komunikačních technologií, školení v oblasti počítačové

výuky, školení v oblasti prodeje, školení vztahující se k financování, školení vztahující se k počítačovým programům, školení zaměstnanců (služby), školicí kurzy strategického plánování v oblasti reklamy, propagace, marketingu a obchodu, školicí služby v oblasti podnikového managementu, školicí služby v oblasti řízení maloobchodního prodeje, školicí služby v oblasti výroby, školicí služby v oblasti maloobchodního marketingu, školicí služby v oblasti řízení projektů, školicí služby zaměřené na udržování fyzické kondice, školicí služby zaměřené na použití systémů projektování pomocí počítače (CAD), školicí služby zaměřené na technický design s pomocí počítače, školicí služby zaměřené na používání informačních technologií, školicí služby zaměřené na design s pomocí počítače, školní kurzy zaměřené na přípravu ke zkouškám, služby dálkového vzdělávání poskytované on-line, služby obchodních školení, služby obchodního mentoringu, služby pro organizování výukových programů, služby pro posuzování vzdělání, služby školení v oblasti prodeje, služby školení v oblasti prodeje pro maloobchodníky, služby školení zaměstnanců v oblasti maloobchodního prodeje, služby týkající se školení pracovníků prodeje, služby v oblasti kosmetiky, služby v oblasti počítačových školení, služby v oblasti přednášek vztahujících se k manažerským dovednostem, služby v oblasti přednášek vztahujících se k marketingovým dovednostem, služby v oblasti přednášek vztahujících se k prodejním dovednostem, služby v oblasti výuky angličtiny, služby vydávání osvědčení o vzdělání, jmenovitě poskytování školení a zkoušení, služby vzdělávacích zařízení poskytujících školicí kurzy, služby vzdělávání dospělých v oblasti managementu, služby vzdělávání dospělých v oblasti financí, služby vzdělávání dospělých v oblasti duševního vlastnictví, služby vzdělávání dospělých v oblasti obchodu, služby vzdělávání dospělých v oblasti účetnictví, telefonické informační služby v oblasti vzdělávání, testování znalostí (zkoušení), tvorba výukových materiálů, tvorba vzdělávacích kurzů a zkoušek, udělování osvědčení o studiu, vedení kurzů, seminářů a workshopů, vedení kurzů vztahujících se k obchodní administrativě, vedení kurzů vztahujících se k administrativnímu školení, vedení kurzů vztahujících se k obchodnímu managementu, vedení obchodní konferencí, vedení školicích seminářů pro klienty, vedení výukových seminářů vztahujících se k organizování času, vedení vzdělávacích akcí, vedení vzdělávacích kurzů vztahujících se k obchodu, vedení vzdělávacích kurzů vztahujících se k obchodnímu managementu, výroba učebních materiálů distribuovaných na odborných seminářích, výroba učebních materiálů distribuovaných na odborných kurzech, výroba učebních materiálů distribuovaných na odborných přednáškách, výroba učebních materiálů distribuovaných na odborných kurzech, výroba učebních materiálů distribuovaných na manažerských přednáškách, vyučování a školení v oblasti obchodních, průmyslových a informačních technologií, vyučování v oboru kosmetiky, vyučování, vzdělávání.

(511) 35, 36, 41

(540)

**ALIA AGENCY**

(592) Slovní

(111) **394064**

(220) 18.03.2022

(320) 18.03.2022

(442) 13.07.2022

(151) 19.10.2022

(730) **GEBAUER-PODĚBRADY, s.r.o.**, Husova 24, Poděbrady, 29001, CZ

**REBON, spol. s r.o.**, Na žertvách 860/28, Praha 8, Libeň, 18000, CZ

(740) **DANĚK & PARTNERS** Advokátní a patentová kancelář, Ing. Dr. Vilém Daněk, patentový zástupce, Vinohradská 403/17, Praha 2, Vinohrady, 12000

(210) O-578192

(510) (29) maso a masné výrobky, zpracovaná zelenina, jako je cibule konzervovaná, čočka konzervovaná, konzervované, mražené, sušené a vařené ovoce a zelenina, nakládaná zelenina, zelí kysané červené i bílé, nakládané okurky, zeleninové saláty, rajčatový protlak, zeleninové šťávy na vaření, sušená zelenina, vařená zelenina, zelenina v pikantním nálevu, zeleninové polévky, bramborové lupínky, bramborové vločky, bramborové hranolky, bramborové kaše, bramborové krokety, ovoce mražené, kompotované, konzervované, zavařené, kandované, sušené, jablečná a jiná ovocná pyré, kůry ovocné, ovocná dřevina i mražená, džemy, marmeláda, ovoce naložené v alkoholu, ovocné rosoly, ovocné saláty, zázvorový džem, brusinkový kompot, oříšky zpracované, arašidy, arašidové máslo, hrozinky, kakaové máslo, kokos sušený (kokosová moučka), kokosové mléko, datle, fíky, zpracované mandle, hummus (pasta z cizrny), konzervované žampiony, konzervované lanýže, ryby, měkkýši, koryši, sumýši a výrobky

z nich, jako jsou ančovičky (sardele), humři (neživí), kaviár, konzervy rybí, krevety (neživé), langusty (neživé), mušle jedlé (neživé), losos, moučka rybí pro lidskou spotřebu, raci (neživí), rybí plátky (filé), ryby ve slaném nálevu, sardinky, slanečci, sledi, tuňák, ústřice (neživé), droby, vnitřnosti, dršťky, drůbež (neživá), bujóny, vývary, huspeniny, játra, játrová paštika, jelita, krvavá tlačenka, jitrnice, klobásy, salámy, párky, konzervy masové, masové extrakty, polévky, přípravky na výrobu polévek, slanina, šunka, uzeniny, uzeniny v těstě, tukové pomazánky na chléb, vepřové, hovězí, drůbeží maso, sádlo, zvěřina, vejce, i sušené, vaječný bílek, vaječný žloutek, jedlé oleje, jedlé tuky, margarin, máslo, mléko a mléčné výrobky, jogurty, kefir, kumys (mléčný nápoj), mléčné nápoje (s vysokým obsahem mléka), smetana, syrovátka, sýry, šlehačka, tofu, bílkoviny jako potrava, jedlá želatina, pektin pro potravinářství, protein pro lidskou spotřebu; (30) káva, čaj, kakao, cukr, rýže, tapioka, ságo, kávové náhražky, mouka a přípravky z obilnin, chléb, pečivo, med, sirup melasový, droždí, prášky do těsta, sůl, hořčice, ocet, omáčky (dochucovadla), ovocné omáčky (pasírované), omáčky na těstoviny, zeleninové a ovocné omáčky k masům (dochucovadla), nálevy k ochucení, koření, led pro osvětlení, arašidové cukrovinky, aromatické přípravky do potravin, bonbóny, cukroví, mentolové cukroví, cukrovinky k ozdobení vánočních stromků, čokoláda, čokoládové nápoje, čokoládové nápoje s mlékem, dorty, fondány, jemné pečivo, karamely, bylinky zahradní konzervované, bonbóny, kávové nápoje s mlékem, kekсы, koláče s náplní, kreky, pražená kukuřice, listové těsto, lupínky, vločky obilné, makaróny, mandlové cukrovinky, mandlové těsto, marcipán, marinády, chuťové přísady, máslové, tukové těsto, masové paštiky zapečené v těstě, masové pirožky, medovníky, perníky, mentol do cukrovinek, výrobky z kukuřičné mouky, müsli, kávové náhražky, čokoládové nápoje, kakaové nápoje, omáčka sójová ostrá, oplatky, potraviny na bázi ovsu, ovesné vločky, jedlé ozdoby na dorty, palačinky, pastilky, pečivo s masovou náplní, pivní ocet, pizzy, popcorn, pražená kukuřice, potraviny z mouky, pralinky, prášek do pečiva, příchutě, aroma, příchutě do nápojů s výjimkou éterických olejů, přípravky do potravin aromatické, pudinky, rostlinné přípravky jako kávové náhražky, rýžové koláčky, sirup melasový, přírodní sladidla, sladový výtažek jako potravin, suchary, sušenky, sušenky máslové, kekсы, biskvity, suši, šerbet (zmrzlínový nápoj), škrobové výrobky jako potrava, ztužovače šlehačky, špagety, rajčatová šťáva, šťávy s výjimkou dresinků, tabletky, těstoviny, trestí do potravin, nikoliv pro lékařské účely, včelí kasička pro lidskou spotřebu, ne pro lékařské účely, kukuřičné vločky, ovesné vločky, mořská voda na vaření, výrobky z kakaa, výrobky z obilovin, zahušťovací přípravky na kuchyňské použití, zákusky, koláče, zálivky na ochucení, zjemňující látky na maso pro domácnost, zmrzlina, pojiva jako přísady do zmrzliny, zmrzlina jogurtová, zmrzlínové poháry, želé ovocné, cukrovinky, žvýkačky ne pro lékařské účely; (32) piva, nealkoholické nápoje syčené i nesyčené, včetně nápojů minerálních, šumivých, iontových a energetických, sorbety, nápojové přípravky, sirupy do nápojů, sirupy, koncentráty a jiné přípravky pro přípravu nápojů, ovocné a zeleninové šťávy (nápoje) - v rámci této třídy, voda na vaření, nápoje z ovocných šťáv, stolní a minerální vody, diabetické a dietetické nápoje neléčebné, práškové nealkoholické nápoje, práškové přípravky a příchutě pro výrobu nealkoholických nápojů a likérů, obohacené vitamínové nápoje a koncentráty, nealkoholické aperitivy, kvasné mošty, šumivé nápoje a jiné nápoje nealkoholické, ovocné nápoje a šťávy, sirupy a jiné přípravky ke zhotovování nápojů, aperitivy nealkoholické, citronády, koktejly (nealkoholické), nápoje (přípravky na výrobu), sladové pivo, šerbet (nápoje), nízkalkoholické pivo, pito, tablety na přípravu šumivých nápojů, voda obsahující lithium a další prvky a nebo vitamíny, proteiny a enzymy, výtažky z chmele na výrobu piva, zeleninové šťávy (nápoje), nealkoholické nápoje s vůní lihu, nealkoholické nápoje s vůní alkoholu, nealkoholické nápoje se stopovou příměsí etanolu.

(511) 29, 30, 32

(540)

**NEW JOY**

(592) Slovní

(111) **394065**

(220) 04.04.2022

(320) 04.04.2022

(442) 29.06.2022

(151) 19.10.2022

(730) **Titan Park, z. s.**, V Benátkách 2350/6, Praha 4, Chodov, 14900, CZ

(210) O-578465

(510) (25) oděvy, obuv, pokrývky hlavy, a to vše s výjimkou výrobků určených pro americký fotbal; (28) hry, hračky a výrobky určené k hraní v rámci této třídy, samostatně stojící zařízení na videohry, cvičební a sportovní potřeby, vánoční ozdoby, a to vše s výjimkou výrobků určených pro americký fotbal;

(35) reklama, propagace, řízení, organizace a administrativa obchodní činnosti, kancelářské práce, a to vše s výjimkou služeb určených pro americký fotbal; (41) vzdělávání, školení, zábava, sportovní či kulturní činnosti, a to vše s výjimkou služeb určených pro americký fotbal; (43) služby zajišťující stravování a nápoje, dočasné ubytování, a to vše s výjimkou služeb určených pro americký fotbal.

(511) 25, 28, 35, 41, 43  
(540)



(593) Obrazová

(111) **394066**  
(220) 04.04.2022  
(320) 04.04.2022  
(442) 29.06.2022  
(151) 19.10.2022  
(730) **Titan Park, z. s.**, V Benátkách 2350/6, Praha 4, Chodov, 14900, CZ  
(210) O-578466  
(510) (25) oděvy, obuv, pokrývky hlavy, a to vše s výjimkou výrobků určených pro americký fotbal; (28) hry, hračky a výrobky určené k hraní v rámci této třídy, samostatně stojící zařízení na videohry, cvičební a sportovní potřeby, vánoční ozdoby, a to vše s výjimkou výrobků určených pro americký fotbal; (35) reklama, propagace, řízení, organizace a administrativa obchodní činnosti, kancelářské práce, a to vše s výjimkou služeb určených pro americký fotbal; (41) vzdělávání, školení, zábava, sportovní či kulturní činnosti a to vše s výjimkou služeb určených pro americký fotbal; (43) služby zajišťující stravování a nápoje, dočasné ubytování, a to vše s výjimkou služeb určených pro americký fotbal.

(511) 25, 28, 35, 41, 43  
(540)

**Titan liga**

(592) Slovní

(111) **394067**  
(220) 26.04.2022  
(320) 26.04.2022  
(442) 13.07.2022  
(151) 19.10.2022  
(730) **Maryška Pavel**, U Radnice 456, Odolena Voda, 25070, CZ  
(740) SHUBIK & PARTNERS, Mgr. Markéta Shubik, Nad hradním vodojemem 63/75, Praha 6, Střešovice, 16200  
(210) O-578852  
(510) (12) kempinková vozidla, přívěsy (vozidla), motorová vozidla, obytné vozy (rekreační vozidla), čalounění do vozidel, sedadla motorových vozidel, motorové přívěsy (obytné automobily), obytné automobily (karavany), stahovací střechy pro motorová vozidla, sluneční střechy pro motorová vozidla, skládací střechy na motorová vozidla, látkové střechy pro motorová vozidla, zavazadlové nosiče, automobilové karosérie, příslušenství a doplňky ke karavanům všeho druhu; (16) tištěné publikace a tiskárenské výrobky, manuály, brožury, nálepky na auta, plakáty, kalendáře; (18) kůže a imitace kůže, kufry a cestovní tašky, deštníky a slunečníky, kožené potahy na nábytek; (20) nábytek do karavanů, skladovací koše (nábytek), vestavěný nábytek, opěrky (části nábytku), kovový nábytek a kempinkový nábytek, schůdky (nábytek), dekorativní dřevěné panely (nábytek); (22) nekovová lana, plachtoviny, stany, markýzy a plachty; (35) reklamní služby, organizování výstav pro komerční a reklamní účely, obchodní veletrhy, reklamní služby v oblasti prodeje motorových vozidel, maloobchodní prodej motorových vozidel; (37) opravy a údržba vozidel, informační a poradenské služby vztahující se k výše uvedeným službám třídy 37,

instalace příslušenství pro vozidla; (39) pronájem motorových vozidel, pronájem střešních nosičů a ukládacích kontejnerů pro vozidla; (41) rekreační služby (sport a zábava); (42) služby v oblasti navrhování textilií na vybavení motorových vozidel.

(511) 12, 16, 18, 20, 22, 35, 37, 39, 41, 42  
(540)



(593) Obrazová

(111) **394068**  
(220) 23.05.2022  
(320) 23.05.2022  
(442) 13.07.2022  
(151) 19.10.2022  
(730) **AFIRE s.r.o.**, U Obalovny 488, Klecany, 25067, CZ  
(210) O-579388  
(591) Barevná  
(510) (37) instalace a opravy požárních hlásičů, údržba protipožárních poplašných zařízení, instalace požárních detekčních systémů; (41) analýza výsledků vzdělávacích testů a dat pro třetí osoby; (42) vědecké a technologické služby, služby testování, služby ověřování a služby kontroly kvality.  
(511) 37, 41, 42  
(540)



(593) Obrazová

(111) **394069**  
(220) 25.05.2022  
(320) 25.05.2022  
(442) 13.07.2022  
(151) 19.10.2022  
(730) **Direct Accounting s.r.o.**, V kolkovně 921/3, Praha 1, Staré Město, 11000, CZ  
(740) Kania, Sedlák, Smola, s.r.o., Mendlovo náměstí 907/1a, Brno, Staré Brno, 60300  
(210) O-579448



- (591) Barevná  
(510) (9) počítačový software, zejména účetní software, fakturační software, software pro daňovou evidenci, software pro evidenci skladových zásob; (35) pomoc při řízení obchodní činnosti, obchodní administrativa, kancelářské práce, účetnictví, vše poskytováno zejména prostřednictvím Internetu a/nebo cloudů; (42) navrhování a vývoj počítačového hardwaru a softwaru.  
(511) 9, 35, 42  
(540)



(593) Obrazová

- (111) **394070**  
(220) 25.05.2022  
(320) 25.05.2022  
(442) 13.07.2022  
(151) 19.10.2022  
(730) **mybelka s.r.o.**, č. p. 1053, Vendryně, 73994, CZ  
(210) O-579449  
(510) (18) kabelky, dámské kabelky, kožené kabelky, módní kabelky, dámské kabelky [psaníčka], kožené popruhy na nošení přes rameno (pro kabelky, tašky).  
(511) 18  
(540) **mybelka**  
(592) Slovní

- (111) **394071**  
(220) 26.05.2022  
(320) 26.05.2022  
(442) 13.07.2022  
(151) 19.10.2022  
(730) **MarTer s.r.o.**, Pod Hybšmankou 2818/3, Praha 5, Smíchov, 15000, CZ  
(740) JUDr. František Schulmann, advokát, Valentinská 92/3, Praha 1, 11000  
(210) O-579461  
(510) (16) etikety, tácky a podložky pod pivní sklenice papírové, papírové ubrousky v rámci této třídy, jídelní lístky, účtenky, obaly z papíru, lepenky nebo umělých hmot v rámci této třídy, reklamní, propagační a informační materiály z papíru a z plastických hmot; (21) sklenice, pivní sklenice, kelímky papírové nebo plastové; (43) služby zajišťující stravování a nápoje.  
(511) 16, 21, 43  
(540) **U 3 ZLATÝCH HVĚZD**  
(592) Slovní

- (111) **394072**  
(220) 26.05.2022  
(320) 26.05.2022  
(442) 13.07.2022  
(151) 19.10.2022  
(730) **MarTer s.r.o.**, Pod Hybšmankou 2818/3, Praha 5, Smíchov, 15000, CZ  
(740) JUDr. František Schulmann, advokát, Valentinská 92/3, Praha 1, 11000  
(210) O-579463  
(510) (16) etikety, tácky a podložky pod pivní sklenice papírové, papírové ubrousky v rámci této třídy, jídelní lístky, účtenky, obaly z papíru, lepenky

nebo umělých hmot v rámci této třídy, reklamní, propagační a informační materiály z papíru a z plastických hmot; (21) sklenice, pivní sklenice, kelímky papírové nebo plastové; (43) služby zajišťující stravování a nápoje.

(511) 16, 21, 43

(540)

**U TŘÍ ZLATÝCH HVĚZD**

(592) Slovní

- (111) **394073**  
(220) 27.05.2022  
(320) 27.05.2022  
(442) 13.07.2022  
(151) 19.10.2022  
(730) **Hampshire Nové Město s.r.o.**, Dukelských hrdinů 564/34, Praha 7, Holešovice, 17000, CZ  
(740) MACEK.LEGAL, Mgr. Daniel Macek, advokát, Haštalská 1072/6, Praha 1, Staré Město, 11000  
(210) O-579489  
(510) (35) poradenství v oblasti správy a řízení hotelů, hotelový management, řízení obchodní činnosti hotelů, služby správy hotelů; (41) organizování a vedení konferencí, kongresů, koncertů a seminářů, organizování kulturních a vzdělávacích akcí a výstav, organizování zábavných akcí; (43) ubytovací služby, hotelové služby, rezervace hotelů, poskytování a provoz hotelového ubytování, kavárny, restaurace, bary, bufety, zajištění stravování, služby zajišťující stravování a nápoje, pronajímání jednacích místností; (44) lázeňské služby, solária, sauny, aromaterapie, salony krásy, masáže, thajské masáže, manikúra, kadeřnictví.  
(511) 35, 41, 43, 44

(540)

**The Manes Boutique Hotel**

(592) Slovní

- (111) **394074**  
(220) 10.06.2022  
(320) 10.06.2022  
(442) 13.07.2022  
(151) 19.10.2022  
(730) **MDAS Consulta s.r.o.**, Nádražní 879/27, Ostrava, Moravská Ostrava, 70200, CZ  
(210) O-579768  
(591) Barevná  
(510) (35) obchodní řízení a poradenství, obchodní poradenství pro firmy, poradenství v oblasti managementu, obchodní projektový management; (36) služby v oblasti finančních grantů, dotační poradenství, zprostředkování dotací, poradenství týkající se financí, poradenství zaměřené na financování, finanční analýzy, finanční investice, poskytování daňového poradenství, poradenství v oblasti managementu finančních rizik; (41) školení a kurzy věnované dotacím, dotačním programům a financování.  
(511) 35, 36, 41  
(540)



(593) Obrazová

- (111) **394075**  
(220) 30.01.2002

(320) 30.01.2002  
(442)

(151) 19.10.2022

(730) **FAUN Umwelttechnik GmbH & Co. KG**, Feldhorst 4, 27711 Osterholz-Scharmbeck, DE

(740) Všeťečka Zelený Švorčík a partneři, advokátní a patentová kancelář, JUDr. Michal Havlík, advokát, Hálkova 1406/2, Praha 2, Nové Město, 12000

(210) O-580801

(510) (12) pozemní motorová vozidla pro komunální účely, zejména zametací stroje, vozy na čištění kanalizací, pouliční kropicí vozy, pouliční mycí vozy,

vozidla pro svoz a přepravu odpadu, nástavby ve formě uzavřených kontejnerů na likvidaci odpadu s alespoň jedním otvorem pro příjem odpadu a druhotných surovin, určené pro vozidla na svoz a přepravu odpadu.

(511) 12

(540)

**ROTOPRESS**

(592) Slovní

---

### Přehled zápisů ochranných známek se změnou ve vztahu ke zveřejněným přihláškám

Kapitola obsahuje údaje o ochranných známkách zapsaných na základě ustanovení § 28 odst. 1 zákona č. 441/2003 Sb., u kterých došlo ke změně údajů oproti zveřejněné přihlášce ochranné známky.

Číselný přehled (111)	
394052	394053

### Zápisy ochranných známek se změnou ve vztahu ke zveřejněným přihláškám

(111) **394052**  
(220) 06.03.2020  
(320) 06.03.2020  
(442) 20.05.2020  
(151) 19.10.2022  
(540)

#### Kolotoč štěstí

(592) Slovní  
(730) **Slevomat.cz, s.r.o.**, Pernerova 691/42, Praha 8, Karlín, 18600, CZ  
(510) (43) služby rezervace ubytování.  
(511) 43  
(210) O-562287

---

(111) **394053**  
(220) 09.11.2020  
(320) 09.11.2020  
(442) 23.12.2020  
(151) 19.10.2022

(540)



(593) Obrazová  
(730) **IFA Services, s. r. o.**, Zahradní 117, Máslovice, 25069, CZ  
(740) HAVEL & PARTNERS s.r.o., Mgr. Ivan Rámeš, Na Florenci 2116/15, Praha 1, Nové Město, 11000  
(510) (9) software pro finančníctví, počítačový software pro vytváření finančních modelů; (36) finanční analytické služby, hypotéky, poradenské služby v oblasti hypoték.  
(591) Barevná  
(511) 9, 36  
(210) O-567745

---

### Přehled obnov zápisu ochranných známek

Kapitola obsahuje údaje o ochranných známkách, u kterých byl na žádost vlastníka obnoven zápis podle ustanovení § 28 odst. 2 zákona č. 441/2003 Sb.

Číselný přehled (111)											
160977	173860	177109	177110	177113	177166	177167	177168	177170	177171	178496	179053
179061	179081	179133	179174	179522	179862	180159	180160	180416	180796	181162	181389
181806	181959	183045	183578	183736	184257	184363	184499	185148	185256	185830	186125
186136	186348	186350	186351	186353	186357	186509	186760	187362	187452	188718	191764
205989	254733	255308	255956	255974	256060	256128	256166	256175	256185	256308	256628
256648	256684	256719	257321	257330	257344	257391	257412	257413	257592	257744	257866
257883	258261	258557	258558	259056	259478	260900	260924	261217	261796	261852	262741
263033	263365	263496	263520	263897	264531	265207	266014	267421	270502	275100	328734
331436	331437	331441	331469	331794	331795	331796	331801	332084	332085	332086	332087
332089	332229	332252	332253	332254	332366	332402	332469	332688	332792	332793	332945
332946	332947	332948	332949	333685	333713	333793	334003	334011	334122	334163	334548
334619	334726	334956	334999	335085	335087	335198	335212	335213	335492	335547	336038
336663	337327	337329	337330	338498	338680	338737	339106	339566	339638	339813	341023
341839	344627	345456	347221	352385	356060	356065	356471	360934			

## Obnovy zápisu ochranných známek

(111) **160977**  
(220) 24.05.1972  
(151) 15.08.1972  
(540)



(594) Slovní grafická  
(730) **Marhan Karel Bc.**, Leitnerova 975/34, Brno, Staré Brno, 60200, CZ  
(510) Výrobky: ocelové konstrukce, potrubí, nádrže a dopravní zařízení, jakož i zvedací zařízení. Služby: montáže, údržba, obnova, rekonstrukce a modernizace strojů, zařízení a provozů pro chemický průmysl, petrochemii a speciální chemii, atomové elektrárny, kyslíkárny, čistírny odpadních vod, zpracování celulózy a papíru, jakož i dřevozpracující linky, dále montáže, údržba, obnova, rekonstrukce a modernizace ocelových konstrukcí, tlakových rozvodů plynových a kyslíkových, jakož i dopravních zařízení.  
(511) 6, 7, 11, 37  
(210) O-46163

(111) **173860**  
(220) 16.12.1992  
(151) 01.11.1993  
(540)



(594) Kombinovaná  
(730) **Dalibor Janda**, Kamenická 39, Praha 7, 17000, CZ  
(740) BOHEMIA PATENT, Ing. Jana Vanděliková, Petrská 1136/12, Praha 1, Nové Město, 11000  
(510) Agenturní činnost (zprostředkování pořadů), nakladatelství a vydavatelství, kazety MC, desky LP, kompaktní desky CD, výrobky propagace (samolepky, tužky, trička, odznaky, plakáty, fotografie), zpěvníčky.  
(511) 16, 17, 25, 26, 35, 41  
(210) O-73903

(111) **177109**  
(220) 20.10.1992  
(151) 03.06.1994  
(540)

**KRASÍK**

(592) Slovní  
(730) **Hlubna výrobní družstvo**, č. p. 57, Březina, 67905, CZ  
(510) (3) universální čisticí prostředek.  
(511) 3  
(210) O-72422

(111) **177110**  
(220) 20.10.1992  
(151) 03.06.1994  
(540)

**AMA**

(592) Slovní  
(730) **Hlubna výrobní družstvo**, č. p. 57, Březina, 67905, CZ  
(510) (3) čisticí přípravek na vany, nádobí, smaltované předměty, sanitární zboží a obkládačky.  
(511) 3  
(210) O-72421

(111) **177113**  
(220) 20.10.1992  
(151) 03.06.1994  
(540)

**MAX**

(592) Slovní  
(730) **Hlubna výrobní družstvo**, č. p. 57, Březina, 67905, CZ  
(510) (3) čisticí přípravek na vany, nádobí, smaltované předměty, sanitární zboží a obkládačky.  
(511) 3  
(210) O-72420

(111) **177166**  
(220) 27.11.1992  
(151) 07.06.1994  
(540)

**CAT CHOW**

(592) Slovní  
(730) **Société des Produits Nestlé S.A.**, Vevey, CH  
(740) PATENTSERVIS Praha a.s., Na Podkovce 281/10, Praha 4, Podolí, 14700  
(510) (31) potrava pro domácí zvířata a krmení pro zvířata.  
(511) 31  
(210) O-73375

(111) **177167**  
(220) 27.11.1992  
(151) 07.06.1994  
(540)

**CHOW**

(592) Slovní  
(730) **Société des Produits Nestlé S.A.**, Vevey, CH  
(740) PATENTSERVIS Praha a.s., Na Podkovce 281/10, Praha 4, Podolí, 14700  
(510) (31) potrava pro domácí zvířata a krmení pro zvířata.  
(511) 31  
(210) O-73377

(111) **177168**  
(220) 27.11.1992  
(151) 07.06.1994  
(540)

**DOG CHOW**

(592) Slovní  
(730) **Société des Produits Nestlé S.A.**, Vevey, CH  
(740) PATENTSERVIS Praha a.s., Na Podkovce 281/10, Praha 4, Podolí, 14700  
(510) (31) potrava pro domácí zvířata a krmení pro zvířata.  
(511) 31  
(210) O-73376

(111) **177170**  
(220) 27.11.1992  
(151) 07.06.1994  
(540)

**PURINA**

(592) Slovní  
(730) **Société des Produits Nestlé S.A.**, Vevey, CH  
(740) PATENTSERVIS Praha a.s., Na Podkovce 281/10, Praha 4, Podolí, 14700  
(510) (31) potrava pro domácí zvířata a krmení pro zvířata.  
(511) 31  
(210) O-73373

(111) **177171**  
(220) 27.11.1992  
(151) 07.06.1994  
(540)

### PUPPY CHOW

(592) Slovní  
(730) **Société des Produits Nestlé S.A.**, Vevey, CH  
(740) PATENTSERVIS Praha a.s., Na Podkovce 281/10, Praha 4, Podolí, 14700  
(510) (31) potrava pro domácí zvířata a krmení pro zvířata.  
(511) 31  
(210) O-73374

(111) **178496**  
(220) 04.11.1992  
(151) 26.07.1994  
(540)

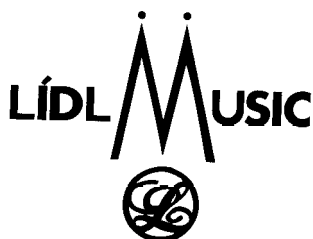

(594) Kombinovaná  
(730) **Lidl Stiftung & Co. KG**, Stiftsbergstrasse 1, Neckarsulm 74172, DE  
(510) Automaty uváděné v činnost vhozením mince nebo známky, přístroje pro záznam a reprodukci mluveného slova, počítačové stroje, kancelářské stroje, stroje na zpracování dat, spotřební elektronika, speciální pouzdra pro přístroje a nástroje; hudební nástroje včetně mechanických klavírů a jejich příslušenství, hudební skříně.  
(511) 9, 15  
(210) O-72753

(111) **179053**  
(220) 11.11.1992  
(151) 24.08.1994  
(540)

### PEOPLE

(592) Slovní  
(730) **Time Inc.**, 225 Liberty Street, New York, 10281, NY, US  
(740) ZIVKO MIJATOVIC & PARTNERS s.r.o., Jugoslávských partyzánů 639/26, Praha 6, Bubeneč, 16000  
(510) (16) periodické publikace.  
(511) 16  
(210) O-72934

(111) **179061**  
(220) 11.08.1992  
(151) 24.08.1994  
(540)

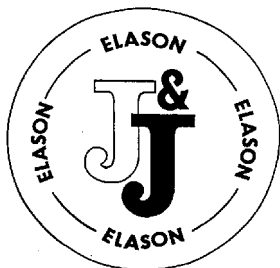

(594) Kombinovaná  
(730) **Mgr. Jiří Jakl**, Nad lesíkem 15/2180, Praha 6, 16000, CZ  
(510) Poradenská služba a přednášková činnost v oboru měřicí technika, přenos informace, zvuková tvorba, zvuková technika a akustika. Pořizování, zpracování, úpravy zvukových signálů a záznamů a další práce v oboru zvuková režie.

(511) 41, 42  
(210) O-70815

(111) **179081**  
(220) 10.12.1992  
(151) 24.08.1994  
(540)

### EFEXOR

(592) Slovní  
(730) **Viatris Specialty LLC**, 3711 Collins Ferry Road, Morgantown, 26505, WV, US  
(740) Všetečka Zelený Švorčík a partneři, advokátní a patentová kancelář, JUDr. Michal Havlík, Hálkova 1406/2, Praha 2, Nové Město, 12000  
(510) (5) farmaceutické přípravky pro použití jako sedativa.  
(511) 5  
(210) O-73746

(111) **179133**  
(220) 22.03.1993  
(151) 25.08.1994  
(540)

### KENVELO

(592) Slovní  
(730) **GREAT UNITED TRADING, s.r.o.**, Na Slupi 15, Praha 2, 12800, CZ  
(740) Rott, Růžička & Guttman a spol., Vyskočilova 1566, Praha 4, Michle, 14000  
(510) (25) oděvy s výjimkou oděvů ochranných proti úrazům a speciálních záchranných oděvů.  
(511) 25  
(210) O-75692

(111) **179174**  
(220) 22.10.1992  
(151) 26.08.1994  
(540)

### BORGIS

(592) Slovní  
(730) **BORGIS, a.s.**, Slezská 2127/13, Praha 2, 12150, CZ  
(510) (35) zprostředkování prodeje výrobků.  
(511) 35  
(210) O-72497

(111) **179522**  
(220) 18.12.1992  
(151) 12.09.1994  
(540)

### INTERGRAPH

(592) Slovní  
(730) **Intergraph Corporation**, 305 Intergraph Way, Madison, 35758, AL, US  
(740) Společná advokátní kancelář Všetečka Zelený Švorčík Kalenský a partneři, JUDr. Petr Kalenský, Hálkova 2, Praha 2, 12000  
(510) Elektronické navrhování grafiky a zpracování obrazových dat, vstupní, výstupní a manipulační zařízení a systémy, zejména hardware, software a periferie pro počítače, snímače, seřizovače obrazu, fotoplottery, záznamová zařízení filmu a příručky pro obsluhu těchto zařízení, opravářské, instalační a údržbářské služby, výchovné služby zahrnující dílenské semináře a nácvikové třídy, a leasingové a konzultační služby, to vše v oboru elektronického navrhování grafiky a zpracování obrazových dat, vstupních, výstupních a manipulačních zařízení a systémů.  
(511) 9, 16, 37, 41, 42  
(210) O-74002

(111) **179862**  
(220) 15.01.1993  
(151) 26.09.1994  
(540)



(594) Kombinovaná  
(591) Barevná  
(730) **HERBA ALKO, s.r.o.**, Palackého 16, Štítina, 74791, CZ  
(510) (33) lihoviny (fermety, likéry, bylinné likéry, rum, vodka).  
(511) 33  
(210) O-74529

(111) **180159**  
(220) 19.11.1992  
(151) 05.10.1994  
(540)

## HAŠLERKY

(592) Slovní  
(730) **SOCIÉTÉ DES PRODUITS NESTLÉ S.A.**, Vevey, CH  
(740) PATENTSERVIS Praha a.s., Na Podkovce 281/10, Praha 4, Podolí, 14700  
(510) (30) trvanlivé pečivo, čokoládové a nečokoládové cukrovinky.  
(511) 30  
(210) O-73149

(111) **180160**  
(220) 19.11.1992  
(151) 05.10.1994  
(540)

## MILENA

(592) Slovní  
(730) **SOCIÉTÉ DES PRODUITS NESTLÉ S.A.**, Vevey, CH  
(740) PATENTSERVIS Praha a.s., Na Podkovce 281/10, Praha 4, Podolí, 14700  
(510) (30) trvanlivé pečivo, čokoládové a nečokoládové cukrovinky.  
(511) 30  
(210) O-73152

(111) **180416**  
(220) 20.11.1992  
(151) 19.10.1994  
(540)



(594) Kombinovaná  
(730) **Sika Technology AG**, Zugerstrasse 50, Baar, CH  
(510) (41) vzdělávací a školící činnost.  
(511) 41  
(210) O-73218

(111) **180796**  
(220) 04.05.1993  
(151) 07.11.1994  
(540)



(594) Kombinovaná  
(591) Barevná  
(730) **ZEMCHEBA, s.r.o.**, Chelčice 106, Chelčice, 38901, CZ  
(740) Kouba Bartoloměj, patentový zástupce, Mánesova 1200, Strakonice I, 38601  
(510) (32) nealkoholické nápoje.  
(511) 32  
(210) O-75997

(111) **181162**  
(220) 09.04.1993  
(151) 24.11.1994  
(540)

## GAP

(592) Slovní  
(730) **GAP (ITM) INC.**, 2 Folsom Street, San Francisco, CA, US  
(740) Rott, Růžička & Guttman, Patentové, známkové a advokátní kanceláře, JUDr. Vladimír Rott, patentový zástupce, Vyskočilova 1566, Praha 4, Michle, 14000  
(510) (42) poskytování služeb všeho druhu v oblasti módy a odívání, zejména otevírání a provozování prodejen s oděvy, poradenství v oblasti módy, informace o módě, módní návrhářství, zejména návrhy oděvů a jejich částí, návrhy na sladění odlišných částí oděvů a oděvů s módními doplňky včetně bot a pokrývek hlavy, služby módního studia.  
(511) 42  
(210) O-76257

(111) **181389**  
(220) 22.12.1992  
(151) 30.11.1994  
(540)

## CITYPLAN

(592) Slovní  
(730) **AFRY CZ s.r.o.**, Magistrů 1275/13, Praha 4, Michle, 14000, CZ  
(740) BLTS advokátní kancelář, Mgr. Denisa Valentová, Duškova 164, Praha 5, Smíchov, 15000  
(510) Poradenská a konzultační činnost v oblasti stavenictví, energetiky a životního prostředí.  
(511) 37, 42  
(210) O-74074

(111) **181806**  
(220) 15.12.1992  
(151) 19.12.1994  
(540)

## QTEST

(592) Slovní  
(730) **Hušek Miloš Ing.**, U Plovárny 1419, Nový Bydžov, 50401, CZ  
(740) Patentová a známková kancelář, Ing. Jaromír Příkryl, Včelín 1161, Hulín, 76824  
(510) Elektrické stroje a přístroje; instalace a opravy elektrických strojů a přístrojů.  
(511) 7, 9, 37  
(210) O-73882



(111) **181959**  
(220) 19.11.1992  
(151) 29.12.1994  
(540)

### BON PARI

(592) Slovní  
(730) SOCIÉTÉ DES PRODUITS NESTLÉ S.A., Vevey, CH  
(740) PATENTSERVIS Praha a.s., Na Podkovce 281/10, Praha 4, Podolí, 14700  
(510) Trvanlivé pečivo, čokoládové a nečokoládové cukrovinky; nápojové směsi a prášky.  
(511) 30, 32  
(210) O-73157

(111) **183045**  
(220) 06.08.1993  
(151) 24.02.1995  
(540)

(594) Kombinovaná  
(730) Hliseniková Anna, Boříkovy E14, Kolínek, 34142, CZ  
(740) Advokátní a patentová kancelář Traplová, Hakr, Kubát, Mgr. Jana Šuranová Traplová, Přístavní 24, Praha 7, 17000  
(510) Oděvy, včetně prádla, pletáže, ponožek a smyčkových výrobků.  
(511) 24, 25  
(210) O-81748

(111) **183578**  
(220) 07.12.1992  
(151) 22.03.1995  
(540)

### HOME BOX OFFICE

(592) Slovní  
(730) Home Box Office, Inc., 30 Hudson Yards, New York 10001, NY, US  
(740) Všetěčka Zelený Švorčík a partneři, advokátní a patentová kancelář, JUDr. Michal Havlík, advokát, Hálkova 1406/2, Praha 2, Nové Město, 12000  
(510) Filmy, videokazety, placené televizní programové služby, zejména programové služby v oblasti kabelové televize a služby spojené s distribucí televizních programů.  
(511) 9, 38, 41  
(210) O-73648

(111) **183736**  
(220) 07.12.1992  
(151) 28.03.1995  
(540)

(594) Kombinovaná  
(730) Home Box Office, Inc., 30 Hudson Yards, New York 10001, NY, US  
(740) Všetěčka Zelený Švorčík a partneři, advokátní a patentová kancelář, JUDr. Michal Havlík, advokát, Hálkova 1406/2, Praha 2, Nové Město, 12000  
(510) Filmy, videokazety, placené televizní programové služby, zejména programové služby v oblasti kabelové televize a služby spojené s distribucí televizních programů.  
(511) 9, 38, 41  
(210) O-73649

(111) **184257**  
(220) 05.02.1993  
(151) 14.04.1995  
(540)

(594) Kombinovaná  
(591) Barevná  
(730) EARTH RESOURCES, spol. s r.o., Zdikovská 2955/64, Praha 5, Smíchov, 15000, CZ  
(740) BOHEMIA PATENT, Ing. Jana Vandělíková, Petrská 1136/12, Praha 1, Nové Město, 11000  
(510) Zařízení na filtraci a úpravu pitné vody; systémy pro chemickou analýzu; poradenská činnost a servis v oboru filtrace a úpravy pitné vody a v oblasti analytických systémů.  
(511) 9, 11, 42  
(210) O-74867

(111) **184363**  
(220) 19.11.1992  
(151) 19.04.1995  
(540)

### GRANKO

(592) Slovní  
(730) SOCIÉTÉ DES PRODUITS NESTLÉ S.A., Vevey, CH  
(740) PATENTSERVIS Praha a.s., Na Podkovce 281/10, Praha 4, Podolí, 14700  
(510) Trvanlivé pečivo, čokoládové a nečokoládové cukrovinky, nápojové směsi a prášky.  
(511) 30, 32  
(210) O-73166

(111) **184499**  
(220) 19.02.1993  
(151) 26.04.1995  
(540)

### NOVY

(592) Slovní  
(730) NOVY s.r.o., Přeloučská 226, Pardubice, Staré Čívce, 53006, CZ  
(740) BOHEMIA PATENT, Ing. Jana Vandělíková, Petrská 1136/12, Praha 1, Nové Město, 11000  
(510) Drogistické zboží zejména prací a čisticí prostředky, kosmetické výrobky, léčivé rostliny a bylinné směsi, extrakty, oleje a masti, domácí elektrospotřebiče ve tř. 7 a 9, batohy, brašny, cestovní pokrývky, stany, sportovní oděvy a boty, oděvy a oděvní doplňky a drobné textilní výrobky, tělocvičné a sportovní potřeby jako rybářské potřeby, nářadí pro sportovní hry, potřeby pro zimní sporty, nealkoholické nápoje, zprostředkovatelská činnost v obchodě, úklidová služba, instalace a opravy elektrických strojů a přístrojů, nakladatelská a vydavatelská činnost, organizační a ekonomické poradenství.  
(511) 3, 5, 7, 9, 18, 22, 24, 25, 28, 32, 36, 37, 41, 42  
(210) O-75170

(111) **185148**  
(220) 19.11.1992  
(151) 24.05.1995  
(540)

### NUGETA

(592) Slovní  
(730) SOCIÉTÉ DES PRODUITS NESTLÉ S.A., Vevey, CH  
(740) PATENTSERVIS Praha a.s., Na Podkovce 281/10, Praha 4, Podolí, 14700  
(510) Trvanlivé pečivo, čokoládové a nečokoládové cukrovinky; nápojové směsi a prášky.  
(511) 30, 32  
(210) O-73143

(111) **185256**  
(220) 10.12.1992  
(151) 26.05.1995  
(540)



(594) Kombinovaná  
(730) **GACC spol. s r.o.**, Na Mlékárně 379, Tišnov, 66601, CZ  
(740) JUDr. Aleš Zábrš, advokát, Na Beránce 57/2, Praha 6, Dejvice, 16000  
(510) Software včetně jeho tvorby, výpočetní technika včetně její instalace, elektrické doplňky k měřícím systémům, reprografická technika, spotřební elektronika, papírenské výrobky.  
(511) 9, 16, 37, 42  
(210) O-73757

(111) **185830**  
(220) 19.11.1992  
(151) 21.06.1995  
(540)

### MARGOT

(592) Slovní  
(730) **SOCIÉTÉ DES PRODUITS NESTLÉ S.A.**, Vevey, CH  
(740) PATENTSERVIS Praha a.s., Na Podkovce 281/10, Praha 4, Podolí, 14700  
(510) Trvanlivé pečivo, čokoládové a nečokoládové cukrovinky, nápojové směsi a prášky.  
(511) 30, 32  
(210) O-73154

(111) **186125**  
(220) 23.12.1992  
(151) 29.06.1995  
(540)

### PEDITRACE

(592) Slovní  
(730) **Fresenius Kabi AB**, Rapskatan 7, SE-75174 Uppsala, 75174, SE  
(740) PATENTSERVIS Praha a.s., Na Podkovce 281/10, Praha 4, Podolí, 14700  
(510) (5) farmaceutické přípravky ve formě roztoků pro nitrožilní infúze.  
(511) 5  
(210) O-74149

(111) **186136**  
(220) 12.11.1992  
(151) 29.06.1995  
(540)

### GRANT'S

(592) Slovní  
(730) **William Grant & Sons Limited**, The Glenfiddich Distillery, Dufftown, Banffshire, GB  
(740) Vsetečka Zelený Švorčík a partneři, advokátní a patentová kancelář, JUDr. Michal Havlík, advokát, Hálkova 1406/2, Praha 2, Nové Město, 12000  
(510) (33) alkoholické nápoje.  
(511) 33  
(210) O-72952

(111) **186348**  
(220) 19.11.1992  
(151) 30.06.1995  
(540)

### STUDENTSKÁ PEČEŤ

(592) Slovní  
(730) **SOCIÉTÉ DES PRODUITS NESTLÉ S.A.**, Vevey, CH  
(740) PATENTSERVIS Praha a.s., Na Podkovce 281/10, Praha 4, Podolí, 14700  
(510) Trvanlivé pečivo, čokoládové a nečokoládové cukrovinky, nápojové směsi a prášky.

(511) 30, 32  
(210) O-73145

(111) **186350**  
(220) 19.11.1992  
(151) 30.06.1995  
(540)

### KOFILA

(592) Slovní  
(730) **SOCIÉTÉ DES PRODUITS NESTLÉ S.A.**, Vevey, CH  
(740) PATENTSERVIS Praha a.s., Na Podkovce 281/10, Praha 4, Podolí, 14700  
(510) (30) trvanlivé pečivo, čokoládové a nečokoládové cukrovinky.  
(511) 30  
(210) O-73147

(111) **186351**  
(220) 19.11.1992  
(151) 30.06.1995  
(540)

### BESIPKY

(592) Slovní  
(730) **SOCIÉTÉ DES PRODUITS NESTLÉ S.A.**, Vevey, CH  
(740) PATENTSERVIS Praha a.s., Na Podkovce 281/10, Praha 4, Podolí, 14700  
(510) Trvanlivé pečivo, čokoládové a nečokoládové cukrovinky, nápojové směsi a prášky.  
(511) 30, 32  
(210) O-73148

(111) **186353**  
(220) 19.11.1992  
(151) 30.06.1995  
(540)

### MARASKA

(592) Slovní  
(730) **SOCIÉTÉ DES PRODUITS NESTLÉ S.A.**, Vevey, CH  
(740) PATENTSERVIS Praha a.s., Na Podkovce 281/10, Praha 4, Podolí, 14700  
(510) Trvanlivé pečivo, čokoládové a nečokoládové cukrovinky, nápojové směsi a prášky.  
(511) 30, 32  
(210) O-73155

(111) **186357**  
(220) 19.11.1992  
(151) 30.06.1995  
(540)

### VEXTA

(592) Slovní  
(730) **SOCIÉTÉ DES PRODUITS NESTLÉ S.A.**, Vevey, CH  
(740) PATENTSERVIS Praha a.s., Na Podkovce 281/10, Praha 4, Podolí, 14700  
(510) Trvanlivé pečivo, čokoládové a nečokoládové cukrovinky, nápojové směsi a prášky.  
(511) 30, 32  
(210) O-73158

(111) **186509**  
(220) 20.10.1992  
(151) 04.07.1995  
(540)

### DBD CONTROL SYSTEMS spol. s r. o.

(592) Slovní  
(730) **DBD CONTROL SYSTEMS spol. s r. o.**, Průmyslová 211, Chotoviny - Červené Záhoří, 39137, CZ  
(740) BLTS advokátní kancelář, Mgr. Denisa Valentová, Duškova 164, Praha 5, Smíchov, 15000  
(510) Kancelářská a výpočetní technika, včetně osobních a řídicích počítačů, nosičů informací a software; průmyslové spotřební zboží, zejména elektrické a elektronické součástky, moduly a zařízení, regulační, měřicí a zapisovací přístroje a součásti pro řízení technologických procesů, systémy elektrického vytápění, termostatické ventily, detektory úniku plynu, regulační armatury, elektrické přímotopné konvektory, osvětlovací technika; montáže, opravy a údržba elektrických zařízení, včetně

hromosvodů. Projekční služby v oblasti elektrotechniky. Poradenské služby.  
(511) 9, 11, 16, 35, 37, 40, 42  
(210) O-72445

(111) **188718**  
(220) 17.06.1993  
(151) 19.03.1996  
(540)

(111) **186760**  
(220) 19.11.1992  
(151) 14.07.1995  
(540)

### KLOKANKY

(592) Slovní  
(730) **SOCIÉTÉ DES PRODUITS NESTLÉ S.A.**, Vevey, CH  
(740) Šindelka & Lachmannová advokáti s.r.o., Mgr. Karel Šindelka, Slavětínská 1146/39, Praha 9, Klánovice, 19014  
(510) Trvanlivé pečivo, čokoládové a nečokoládové cukrovinky, nápojové směsi a prášky.  
(511) 30, 32  
(210) O-73165



(111) **187362**  
(220) 27.11.1992  
(151) 24.01.1996  
(540)

### HUMATRO-PEN

(592) Slovní  
(730) **Eli Lilly and Company**, Lilly Corporate Center, Indianapolis, IN, US  
(740) Všečeka Zelený Švorčík a partneři, advokátní a patentová kancelář, JUDr. Otakar Švorčík, advokát, Hálkova 1406/2, Praha 2, Nové Město, 12000  
(510) (10) lékařské zařízení pro aplikaci lidského růstového hormonu.  
(511) 10  
(210) O-73378

(594) Kombinovaná  
(730) **Josef Píša**, Masarykova 928, Nymburk, 28802, CZ  
(510) (29) maso, uzeniny a konzervované masové produkty.  
(511) 29  
(210) O-80668

(111) **187452**  
(220) 29.04.1993  
(151) 25.01.1996  
(540)

### GEOTOUR

(594) Kombinovaná  
(730) **RNDr. Zdeněk Kukal - Geotour**, Šeříková 10, Praha 1, 11800, CZ  
(740) PELIKÁN KROFTA KOHOUTEK advokátní kancelář s.r.o., Mgr. Tomáš Pelikán, advokát, Tyršův dům, Újezd 450/40, Praha 1 - Malá Strana, 11801  
(510) (39) cestovní kancelář.  
(511) 39  
(210) O-76660

(111) **191764**  
(220) 09.10.1992  
(151) 24.07.1996  
(540)

### ROLLS ROYCE

(592) Slovní  
(730) **Rolls-Royce plc**, 65 Buckingham Gate, London SW1 E-6AT, GB  
(740) Všečeka Zelený Švorčík a partneři, advokátní a patentová kancelář, JUDr. Otakar Švorčík, Hálkova 1406/2, Praha 2, Nové Město, 12000  
(510) (37) opravy a údržba motorů s plynovou turbínou a spalovacích motorů, žádná z uvedených služeb se netýká motorových vozidel či jejich částí a vybavení.  
(511) 37  
(210) O-72211

(111) **205989**  
(220) 22.06.1993  
(151) 30.12.1997  
(540)

### ZIPPO

(592) Slovní  
(730) **ZIPPO Manufacturing Company**, 33 Barbour Street, Bradford, PA, US  
(740) Rott, Růžička & Guttman, Patentové, známkové a advokátní kanceláře, JUDr. Vladimír Rott, patentový zástupce, Vyskočilova 1566, Praha 4, Michle, 14000  
(510) (4) palivo do zapalovačů.  
(511) 4  
(210) O-80798

(111) **254733**  
(220) 11.11.2002  
(151) 26.05.2003  
(540)



(554) Prostorová  
(591) Barevná  
(730) **Duracell Batteries BVBA**, Nijverheidslaan 7, 3200 Aarschot, BE  
(740) ŠTROS & KUSÁK advokátní a patentová kancelář, JUDr. David Štros, advokát, Národní 32, Praha 1, 11000  
(510) (9) přístroje a nástroje pro vedení, přepínání, přeměnu, akumulaci, regulaci nebo řízení elektrického proudu, zejména elektrické zdroje, elektrochemické články, baterie.  
(511) 9  
(210) O-185458

(111) **255308**  
(220) 24.10.2002  
(151) 25.06.2003  
(540)

**FOSPOL**

(592) Slovní  
(730) **Explosia a.s.**, Semtín 107, Pardubice, 53002, CZ  
(510) (37) provádění průmyslových, občanských a bytových staveb, včetně jejich oprav a udržování, odstraňování staveb (demolice), hornická činnost, trhací práce, těžba kamene, nerostů povrchovým a hornickým způsobem, provádění poradenské činnosti v uvedených oborech; (39) pronájem a půjčování motorových vozidel, přívěsných vozidel, dopravní a přepravní služby (přeprava zboží a nákladů motorovými vozidly), dopravní zprostředkovatelské služby; (40) úprava a zušlechťování kamene a nerostů mechanickým způsobem; (42) inženýrské služby, projektová činnost v oblasti stavebnictví, trhací a těžební techniky, otvírky, přípravy, zřizování lomů a dolů, zajišťování jejich provozu a likvidace; (43) poskytování ubytovacích služeb, restauračních služeb v hotelích, penzionech a jiných zařízeních poskytujících dočasné ubytování, stravovací služby, včetně přípravy jídel a nápojů.  
(511) 37, 39, 40, 42, 43  
(210) O-184946

(111) **255956**  
(220) 24.10.2002  
(151) 28.07.2003  
(540)



(594) Kombinovaná  
(591) Barevná  
(730) **Explosia a.s.**, Semtín 107, Pardubice, 53002, CZ  
(510) (37) provádění průmyslových, občanských a bytových staveb, včetně jejich oprav a udržování, odstraňování staveb (demolice), hornická činnost, trhací práce, těžba kamene, nerostů povrchovým a hornickým způsobem, provádění poradenské činnosti v uvedených oborech; (39) pronájem a půjčování motorových vozidel, přívěsných vozidel, dopravní a přepravní

služby (přeprava zboží a nákladů motorovými vozidly), dopravní zprostředkovatelské služby; (40) úprava a zušlechťování kamene a nerostů mechanickým způsobem; (42) inženýrské služby, projektová činnost v oblasti stavebnictví, trhací a těžební techniky, otvírky, přípravy, zřizování lomů a dolů, zajišťování jejich provozu a likvidace; (43) poskytování ubytovacích služeb, restauračních služeb v hotelích, penzionech a jiných zařízeních poskytujících dočasné ubytování, stravovací služby, včetně přípravy jídel a nápojů.

(511) 37, 39, 40, 42, 43  
(210) O-184947

(111) **255974**  
(220) 29.10.2002  
(151) 28.07.2003  
(540)



(594) Kombinovaná  
(591) Barevná  
(730) **OMV Česká republika, s.r.o.**, Štětškova 1638/18, Praha 4, Nusle, 14000, CZ  
(740) HAVEL & PARTNERS s.r.o., Mgr. Ivan Rámeš, advokát, Na Florenci 2116/15, Praha 1, Nové Město, 11000  
(510) (43) služby zajišťující stravování a nápoje.  
(511) 43  
(210) O-185040

(111) **256060**  
(220) 12.11.2002  
(151) 28.07.2003  
(540)

**LEGENDA**

(594) Slovní grafická  
(730) **LEGENDA spol. s r.o.**, Legerova 1820/39, Praha 2, Nové Město, 12000, CZ  
(510) (43) hostinská, restaurační a ubytovací činnost.  
(511) 43  
(210) O-185491

(111) **256128**  
(220) 20.11.2002  
(151) 28.07.2003  
(540)

# Aladdin

(594) Kombinovaná  
(730) **Aladdin, s.r.o.**, Vaníčkova 1112/27, Ústí nad Labem, 40001, CZ  
(510) (9) počítačový software, ekonomický software, software operačních systémů, software pro správu sítí, programy pro vývoj softwaru, herní, výukový a multimediální software, počítačové programy pro správu komunikace, dat a výměny informací počítačovými sítěmi, počítače, počítačové periferie, notebooky, laptopy, elektronické publikace (časopisy, knihy, periodika); (35) zpracování a vedení účetnictví, účetní audit, příprava mezd a výplatních listin, příprava a vyhotovení daňových přiznání, podnikové poradenství a obchodní management, poradenství v oblasti daní, účetnictví a ekonomie, personální poradenství, systematizace informací do počítačových sítí; (42) počítačové programování, tvorba software (počítačových programů), tvorba počítačových systémů, aktualizace počítačových programů, poradenství v oblasti počítačového hardware a software, pronájem počítačového software, kopírování počítačových programů, údržba počítačových programů, tvorba počítačových systémových analýz, přenos dat nebo dokumentů z fyzických nosičů na elektronické nosiče, tvorba a správa webových stránek (pro třetí osoby), převod [konverze] dat a počítačových programů [ne fyzický], obnova počítačových dat (regenerace)  
(511) 9, 35, 42  
(210) O-185829

(111) **256166**  
(220) 26.11.2002  
(151) 28.07.2003  
(540)



(593) Obrazová  
(730) **Eli Lilly and Company**, Lilly Corporate Center, Indianapolis, IN, US  
(740) Rott, Růžička & Guttman, Patentové, známkové a advokátní kanceláře, JUDr. Vladimír Rott, patentový zástupce, Vyskočilova 1566, Praha 4, Michle, 14000  
(510) (5) farmaceutické a medicínální přípravky pro léčbu sexuálních dysfunkcí, farmaceutické medicínální přípravky pro prevenci sexuálních dysfunkcí.  
(511) 5  
(210) O-186005

(111) **256175**  
(220) 28.11.2002  
(151) 28.07.2003  
(540)



(594) Kombinovaná  
(591) Barevná  
(730) **N A S I A K O spol. s r.o.**, Botanická 274, Dalovice, 36263, CZ  
(740) ZEMAN - podkrušnohorská patentová a známková kancelář, Mgr. Dita Fialová, patentový zástupce, Hradní 301/9, Loket, 35733  
(510) (30) přípravky z obilnin, nálevy k ochucení, koření, rýže; (43) služby zajišťující stravování a nápoje.  
(511) 30, 43  
(210) O-186054

(111) **256185**  
(220) 29.11.2002  
(151) 28.07.2003  
(540)



(594) Kombinovaná  
(591) Barevná  
(730) **AQUABOX spol. s r.o.**, Nad Královskou oborou 171/43, Praha 7, Bubeneč, 17000, CZ  
(510) (37) zprostředkovatelská činnost v oblasti stavebnictví, čištění průmyslových odpadních vod, servis, opravy a provozování zařízení, úpraven a čistíren pro úpravu průmyslových vod, čistíren odpadních vod a kanalizací; (40) úprava odpadních vod, zpracování kalů; (42) projektování v oboru pozemních a inženýrských staveb a vodohospodářských, inženýrských sítí.  
(511) 37, 40, 42  
(210) O-186221

(111) **256308**  
(220) 18.12.2002  
(151) 28.07.2003  
(540)

**termax**  

(594) Kombinovaná  
(730) **TERMAX s. r. o.**, Hraniční 2115, České Budějovice, 37006, CZ  
(740) PatentCentrum Sedlák & Partners s.r.o., Okružní 2824, České Budějovice, České Budějovice 3, 37001  
(510) (17) materiály těsnící, ucpávací a izolační, vycpávky a podložky k ochraně zboží při dopravě, ochranné obaly z polystyrénu pro elektrotechnické výrobky, izolační desky z polystyrénu, polotovary z plastických hmot; (19) stavební materiály nekovové, polystyrénové výplně stavebních tvármic, stavební a obkladové materiály, tvarovky a desky z polystyrénu; (20) prokládací nábytkové výplně z polystyrénu, lišty zrcadlových a obrazových rámu pro jejich přepravu a skladování; (37) instalace a montáž výše uvedených výrobků; (39) doprava; (40) zpracování odpadových materiálů a jejich recyklace.  
(511) 17, 19, 20, 37, 39, 40  
(210) O-186919

(111) **256628**  
(220) 16.10.2002  
(151) 27.08.2003  
(540)



(594) Kombinovaná  
(730) **DIPRO, spol. s r.o.**, Modřanská 1387/11, Praha 4, 14000, CZ  
(740) JUDr. Ing. Bystrík Bugan, advokát, náměstí Republiky 1037/3, Praha 1, Nové Město, 11000  
(510) (42) projektová a inženýrská činnost ve výstavbě.  
(511) 42  
(210) O-184716

(111) **256648**  
(220) 22.10.2002  
(151) 27.08.2003  
(540)



(594) Kombinovaná  
(730) **Sfinga AM, s.r.o.**, K Olympiku 565/6, Praha 8, Karlín, 18600, CZ  
(740) MIRA Patentová a známková kancelář, Blanka Fišerová, V kapslovně 2770/11, Praha 3, Žižkov, 13000  
(510) (9) magnetické a elektromagnetické nosiče audio, video a audiovizuálních dat, software; (16) tiskoviny, tiskopisy, periodické a neperiodické publikace, knihy, časopisy, papírenské výrobky, kancelářské potřeby kromě nábytku, fotografie, kalendáře, plakáty, letáky, reklamní a propagační tiskoviny, tabule z papíru, štítky, samolepky, psací potřeby, učební pomůcky, zápisníky, notesy, diáře; (41) vydavatelství a nakladatelství, informace o výchově a vzdělávání, organizování a vedení symposií, seminářů, konferencí, kongresů a školení, vzdělávací informace, informace o možnostech rekreace, zábavy, rozptýlení a o výchově.  
(511) 9, 16, 41  
(210) O-184876

(111) **256684**  
(220) 29.10.2002  
(151) 27.08.2003  
(540)



(593) Obrazová  
(730) **Leonard Plaček**, Spartakiádní 175/8, Dobroslavice, 74794, CZ  
(740) JUDr. Helmut Prchala, patentový zástupce, Rekreční 27, Hlučín-Bobrovníky, 74801  
(510) (32) pivo, piva všech druhů (výčepní, pivo - porter/ležák/, speciální), piva nealkoholická, pивní prášek, nápoje obcerstvující vůbec, též ovocné, šumivé, nealkoholické, s malým obsahem alkoholu, kvašené, sladina, sladové nápoje -lihuuprosté, chmelové výtažky pro výrobu piva, sirupy a mošty, stolní vody, dietetické nápoje neléčebné; (40) sladovnictví a pivovarnictví, výroba a zpracování sladu, výroba piva všech stupňů a druhů, fermentace; (39) doprava a skladování.  
(511) 32, 39, 40  
(210) O-185070

(111) **256719**  
(220) 04.11.2002  
(151) 27.08.2003  
(540)

**havaianas.**

(594) Slovní grafická  
(730) **Alpargatas SA**, Avenida das Nações Unidas, n° 14.261, 9° ao 11° andar, Vila Gertrudes, 04794-000 São Paulo, BR  
(740) Čermák a spol., JUDr. Karel Čermák jr., Ph.D., LL.M., advokát, Elišky Peškové 15/735, Praha 5, 15000  
(510) (25) oděvy, obuv, kloboučnické zboží - vše zahrnuté v této třídě.  
(511) 25  
(210) O-185254

(111) **257321**  
(220) 05.11.2002  
(151) 29.09.2003  
(540)

**www.clipper.cz**

(592) Slovní  
(730) **POLAR MEDIA, s.r.o.**, Boleslavova 710/19, Ostrava, Moravská Ostrava, 70900, CZ  
(740) Ing. Pavel Nádvorník s.r.o., Klínová 620/1, Ostrava, Hulváky, 70900  
(510) (35) reklama (on-line) na počítačové komunikační síti, on-line inzerce, vyhledávání informací v počítačových souborech, pronájem reklamního času ve všech komunikačních médiích, poskytování obchodních informací a služeb pomocí internetu, zprostředkování internetového obchodu, komerční využití internetu v oblastech komerčních internetových médií a vyhledávacích služeb, vyhledávání dat v počítačových souborech, kopírování nebo rozmnožování (reprodukce) dokumentů, dokladů, nábor zaměstnanců, propagace, propagace rozhlasem nebo televizí, tvorba propagační korespondence, propagačních materiálů, propagačních publikací, televizní propagace a reklama, inzerce; (38) provozování počítačových sítí, služby poskytované elektronickými informačními tabulemi (telekomunikační služby), poskytování telekomunikačních přípojení ke globální počítačové síti, poskytování uživatelského přístupu ke globální počítačové síti, služby zabezpečující vstup do telekomunikačních sítí, telekonferenční služby, pronájem přístrojů pro přenos zpráv a informací, služby zabezpečující audiovizuální komunikaci prostřednictvím informačních a telekomunikačních sítí, např. počítačové sítě Internet, satelitu, poskytování přístupu k Internetu, elektronická pošta, výměna zpráv, šíření a výměna informací a zpráv prostřednictvím informačních a telekomunikačních sítí, např. počítačové sítě Internet, přenos zpráv, obrázků a obrázkových informací pomocí počítačů, poskytování (on-line) počítačových her z počítačových sítí, televizní vysílání, rozhlasové vysílání, vysílání kabelové televize; (40) zpracování kinematografických filmů, vyvolávání filmů, kopírování fotografických snímků, úprava filmů a televizních programů; (41) dabing, filmová studia, filmová tvorba, fotografování, pronájem filmových promítaček a jejich příslušenství (pronájem filmové techniky), půjčování filmů a kinofilmů, pronájem zvukových nahrávacích zařízení, služby nahrávacího studia, obrazové zpravodajství, nahrávání videopásek, výroba videofilmů, pronájem audio nahrávek, pronájem dekorací, pronájem divadelních dekorací, půjčování přenosných videokamer, překladatelské služby, reportéřské služby, rozhlasová zábava, výroba rozhlasových a televizních programů, střih videopásek, televizní zábava, opatřování titulků, vzdělávání, zábava, pobavení, školení, vyučování, sportovní a kulturní aktivity, pořádání vzdělávacích a zábavných soutěží, elektronické publikování (DTP); (42) tvorba software a programů, programování, software-návrhy, převod a konverzace počítačových programů a údajů (kromě fyzické konverzace), převod a konverze údajů a dokumentů z fyzických médií na elektronické média, tvorba a údržba počítačových stránek (WEB) pro zákazníky, hostování na počítačových stránkách (WEB), instalace počítačových programů, kopírování počítačových programů, návrh počítačových

systémů, programování internetových databázových systémů a internetových aplikací, konstrukce WWW prezentací a řešení WWW serverů, aktualizace počítačových programů, údržba počítačových programů, pronájem času na přístup do počítačových databází, elektronická grafická ediční činnost v malém (DTP služby), grafická digitální tvorba obrazů na výstupních zařízeních, regenerace počítačových dat, pronájem počítačového software.

(511) 35, 38, 40, 41, 42  
(210) O-185297

(111) **257330**  
(220) 07.11.2002  
(151) 29.09.2003  
(540)

**EasyShop**

(592) Slovní  
(730) **IT STUDIO s.r.o.**, Berkova 444/8, Brno, Královo Pole, 61200, CZ  
(740) KM LEGAL, advokátní kancelář s.r.o., Mgr. et Mgr. Kamila Mesiarkinová, advokát, Josefská 504/8, Brno, Brno-město, 60200  
(510) (9) elektrické a elektronické přístroje a zařízení jako výpočetní technika, elektronika pro výpočetní techniku, hardware, software, počítačové sítě, videosystémy, kancelářská technika jako telefonní přístroje, faxy, kopírky; (35) reklama, reklamní a propagační činnost, grafický návrh reklamy, využití internetu k reklamě, marketing, sběr a uspořádání dat, zpracování dat; (42) tvorba, vývoj a distribuce software, počítačová grafika, skenování, výroba WEB stránek, poradenství v oboru hardware a software, grafické a kresličské práce, správa sítí.  
(511) 9, 35, 42  
(210) O-185374

(111) **257344**  
(220) 12.11.2002  
(151) 29.09.2003  
(540)

**Hyalgel**

(594) Kombinovaná  
(730) **SILVITA, s.r.o.**, 17. listopadu 1160, Ústí nad Orlicí, 56201, CZ  
(740) Ing. Novotný Jaroslav, Římská 45, Praha 2, 12000  
(510) (29) tablety a tyčinky živočišného původu jako doplněk stravy; (30) tablety a tyčinky rostlinného původu jako doplněk stravy; (32) práškové nápoje, sirupy.  
(511) 29, 30, 32  
(210) O-185489

(111) 257391  
(220) 02.12.2002  
(151) 29.09.2003  
(540)

The logo for DEXET consists of the word "DEXET" in a bold, stylized, sans-serif font. The letters are black and have a slightly irregular, hand-drawn appearance. The 'X' is particularly prominent, with its arms extending further than the other letters.

(594) Slovní grafická  
(730) **Knotek Milan**, Karla Tomana 1037/11, České Budějovice, České Budějovice 5, 37006, CZ  
(740) JUDr. Aleš Zábřeh, advokát, Na Beránce 57/2, Praha 6, Dejvice, 16000  
(510) (6) obecné kovy, kovové stavební materiály, kovová okna, kovové dveře, kovová garážová vrata, zámečnické výrobky, kovové brány, kovové závory, kovové stavební konstrukce, kovové ploty; (9) automatické pohony vrat (elektropohony) a jejich příslušenství, parkovací systémy, zařízení na evidenci vjezdu a výjezdu, přístroje měřicí, signalizační, kontrolní a inspekční, počítače a software počítačů; (35) poskytování pomoci při provozu obchodu, obstaravatelská a zprostředkovatelská činnost v oblasti obchodu, zejména obchodu s garážovými vraty a jejich automatickými pohony.  
(511) 6, 9, 35  
(210) O-186243

(111) 257412  
(220) 05.12.2002  
(151) 29.09.2003  
(540)

The logo for RIOX features the word "Riox" in a stylized, cursive script font. The letters are black and have a slightly irregular, hand-drawn appearance. The 'R' is particularly prominent, with its arm extending further than the other letters. The logo is enclosed in a simple black oval border.

(594) Kombinovaná  
(730) **RIOX spol. s r.o.**, Na Rovince 879, Ostrava, Hrabová, 72000, CZ  
(740) Ing. Pavel Nádvořník s.r.o., Klínová 620/1, Ostrava, Hulváky, 70900  
(510) (16) papír, lepenka a výrobky z těchto materiálů, které nejsou zařazeny do jiných tříd, tiskárenské výrobky, potřeby pro knižní vazby (např. knihařské nitě, látky pro vázání knih, plátno na vázání knih apod.), formuláře, fotografie, papírenské zboží, lepidla pro papírenství nebo domácnost, materiál pro umělce, štetce, psací stroje a kancelářské potřeby, přístroje a stroje pro vázání knih, plastické obaly, nezařazené do jiných tříd, tiskařské typy, štočky, listy, pytle a sáčky z plastický hmot pro obalovou techniku, balící papír, grafické reprodukce, grafiky, atlasy, zeměpisné mapy, kalendáře, blahopřání, dopisní papír, brožury, časopisy (periodika), tištěné publikace, katalogy, knihy, knížky brožované, kopírovací zařízení (cyklostyly); (35) fotokopírování, obchodní nebo podnikatelské informace, inzerce poštou, kopírování nebo rozmnožování (reprodukce) dokumentů, dokladů apod., pomoc při řízení obchodní činnosti, obchodní management a podnikové poradenství, obchodní nebo podnikatelský průzkum, obchodní reklama (pro třetí osoby), pronájem reklamních materiálů, pronájem reklamních ploch, pronájem reklamní doby v komunikačních médiích, průzkum veřejného mínění, zajišťování předplatného novin a časopisů, obstarávání předplatného pro třetí osoby, předvádění zboží, přepisování, příprava inzertních sloupků, reklama, propagace, reklama on line v počítačové síti, on-line inzerce, prezentace služeb na internetu, zprostředkování internetového obchodu, komerční využití internetu v oblastech komerčních internetových médií a vyhledávacích služeb, reklamní agentury, aktualizování reklamních materiálů, rozšiřování reklamních materiálů zákazníkům (letáky, prospekty, tisky, vzorky),

zasílání reklamních materiálů zákazníkům, rozšiřování reklamních nebo inzertních materiálů, vydání, zveřejňování, oznámení, vyhlášení, publikování reklamních textů, statistické informace, marketingové studie, styky s veřejností, systemizace informací do počítačových databází, zpracování textů, venkovní reklama, distribuce vzorků zboží, zajišťování novinového předplatného (pro předplatitele); (39) doručovací služby, kurýrské služby, doručování balíků, doručování novin a časopisů, doručování zboží, balení zboží, dodávka zboží poštou, dovoz, doprava, skladování, skladování zboží, skladování elektronicky uložených dat nebo dokumentů; (40) tiskárny, tisk ofsetový, tisk vzorů, tisky litografické, tiskařské práce, sítotisk, vazby publikací, knihařství; (41) vydavatelská a nakladatelská činnost, vydávání knih a časopisů, vydávání textů, s výjimkou reklamních nebo náborových, vydávání elektronických knih a časopisů on-line, elektronické publikování (DTP), fotografování, překladatelské služby.

(511) 16, 35, 39, 40, 41  
(210) O-186416

(111) 257413  
(220) 05.12.2002  
(151) 29.09.2003  
(540)

**Riox**

(592) Slovní  
(730) **RIOX spol. s r.o.**, Na Rovince 879, Ostrava, Hrabová, 72000, CZ  
(740) Ing. Pavel Nádvořník s.r.o., Klínová 620/1, Ostrava, Hulváky, 70900  
(510) (16) papír, lepenka a výrobky z těchto materiálů, které nejsou zařazeny do jiných tříd, tiskárenské výrobky, potřeby pro knižní vazby (např. knihařské nitě, látky pro vázání knih, plátno na vázání knih apod.), formuláře, fotografie, papírenské zboží, lepidla pro papírenství nebo domácnost, materiál pro umělce, štetce, psací stroje a kancelářské potřeby, přístroje a stroje pro vázání knih, plastické obaly, nezařazené do jiných tříd, tiskařské typy, štočky, listy, pytle a sáčky z plastický hmot pro obalovou techniku, balící papír, grafické reprodukce, grafiky, atlasy, zeměpisné mapy, kalendáře, blahopřání, dopisní papír, brožury, časopisy (periodika), tištěné publikace, katalogy, knihy, knížky brožované, kopírovací zařízení (cyklostyly); (35) fotokopírování, obchodní nebo podnikatelské informace, inzerce poštou, kopírování nebo rozmnožování (reprodukce) dokumentů, dokladů apod., pomoc při řízení obchodní činnosti, obchodní management a podnikové poradenství, obchodní nebo podnikatelský průzkum, obchodní reklama (pro třetí osoby), pronájem reklamních materiálů, pronájem reklamních ploch, pronájem reklamní doby v komunikačních médiích, průzkum veřejného mínění, zajišťování předplatného novin a časopisů, obstarávání předplatného pro třetí osoby, předvádění zboží, přepisování, příprava inzertních sloupků, reklama, propagace, reklama on line v počítačové síti, on-line inzerce, prezentace služeb na internetu, zprostředkování internetového obchodu, komerční využití internetu v oblastech komerčních internetových médií a vyhledávacích služeb, reklamní agentury, aktualizování reklamních materiálů, rozšiřování reklamních materiálů zákazníkům (letáky, prospekty, tisky, vzorky), zasílání reklamních materiálů zákazníkům, rozšiřování reklamních nebo inzertních materiálů, vydání, zveřejňování, oznámení, vyhlášení, publikování reklamních textů, statistické informace, marketingové studie, styky s veřejností, systemizace informací do počítačových databází, zpracování textů, venkovní reklama, distribuce vzorků zboží, zajišťování novinového předplatného (pro předplatitele); (39) doručovací služby, kurýrské služby, doručování balíků, doručování novin a časopisů, doručování zboží, balení zboží, dodávka zboží poštou, dovoz, doprava, skladování, skladování zboží, skladování elektronicky uložených dat nebo dokumentů; (40) tiskárny, tisk ofsetový, tisk vzorů, tisky litografické, tiskařské práce, sítotisk, vazby publikací, knihařství; (41) vydavatelská a nakladatelská činnost, vydávání knih a časopisů, vydávání textů, s výjimkou reklamních nebo náborových, vydávání elektronických knih a časopisů on-line, elektronické publikování (DTP), fotografování, překladatelské služby.  
(511) 16, 35, 39, 40, 41  
(210) O-186417



(111) **257592**  
(220) 06.01.2003  
(151) 29.09.2003  
(540)



(594) Kombinovaná  
(730) **SINFO, spol. s r. o.**, Souhradí 84, Mladá Vožice, 39143, CZ  
(740) PatentCentrum Sedláč & Partners s.r.o., Okružní 2824, České Budějovice, České Budějovice 3, 37001  
(510) (17) kaučuk, syntetické pěnové materiály, polyuretanové a polyetylenové pěny, umělé hmoty jako polotovary, materiály na vycpávky z gumy nebo z umělých hmot, těsnící, ucpávací a izolační materiály, vycpávky, podložky a ochranné obaly z uvedených materiálů k ochraně zboží při dopravě; (20) nábytek, matrace, polstrovací prvky a výplně pro nábytek a matrace; (39) doprava, balení a skladování zboží; (40) zpracování polyuretanových a polyetylenových pěn pro nábytkářský průmysl.  
(511) 17, 20, 39, 40  
(210) O-187301

(111) **257744**  
(220) 23.01.2003  
(151) 29.09.2003  
(540)



(594) Kombinovaná  
(591) Barevná  
(730) **The Coca-Cola Company**, 310 North Avenue, N. W., P.O.Box 1734, Atlanta, GA, US  
(740) Šindelka & Lachmannová advokáti s.r.o., Mgr. Karel Šindelka, Slavětínská 1146/39, Praha 9, Klánovice, 19014  
(510) (32) nápoje, jmenovitě pitné vody, ochucené vody, minerální a šumivé vody, a jiné nealkoholické nápoje, jmenovitě limonády, energetické nápoje a nápoje pro sport, ovocné nápoje a šťávy, sirupy, koncentráty a prášky pro výrobu nápojů, jmenovitě ochucených vod, minerálních a šumivých vod, limonád, energetických nápojů, nápojů pro sport, ovocných nápojů a šťáv.  
(511) 32  
(210) O-187839

(111) **257866**  
(220) 07.02.2003  
(151) 29.09.2003  
(540)



(594) Kombinovaná  
(730) **A studio group, spol. s r.o.**, Nerudova 1339, Kyjov, 69701, CZ  
(510) (35) dodavatelské služby pro třetí osoby, reklama, propagace; (42) grafický design, navrhování obalů, obalový design.  
(511) 35, 42  
(210) O-188493

(111) **257883**  
(220) 11.02.2003  
(151) 29.09.2003  
(540)



(594) Slovní grafická  
(730) **EKOFRUKT Slaný, spol. s r.o.**, Trojanova 1566, Slaný, 27401, CZ  
(510) (30) cereální potraviny a cukrovinky.  
(511) 30  
(210) O-188704

(111) **258261**  
(220) 10.01.2003  
(151) 29.10.2003  
(540)

**OKNOCENTRUM DECEUNINCK**  
(592) Slovní  
(730) **DECEUNINCK N. V.**, Bruggesteeweg 164, B-8830 Hooglede-Gits, BE  
(740) PATENTSERVIS Praha a.s., Na Podkovce 281/10, Praha 4, Podolí, 14700  
(510) (17) polotovary z plastických hmot, zejména polotovary syntetických profilů pro užití ve výstavbě a konstrukci; (19) syntetické profily pro užití ve výstavbě a konstrukci; (35) propagační činnost, reklama, pomoc při řízení obchodní činnosti, obchodní administrativa, kancelářské práce.  
(511) 17, 19, 35  
(210) O-187443

(111) **258557**  
(220) 07.03.2003  
(151) 29.10.2003  
(540)

## BEDIMEX

(592) Slovní  
(730) **BEDIMEX s.r.o.**, Husova 106, Hronov, 54931, CZ  
(740) Ing. Škoda Milan, Nahořanská 308, Nové Město nad Metují, 54901  
(510) (18) kufry, kufříky na toaletní účely, kufříky na kosmetiku, kufříky na doklady, tašky, batohy, brašny, kabelky; (22) lana, provazy, provázky, šňůry a motouzy z textilních vláken přírodních nebo umělých, z papíru nebo plastické hmoty, sítě, síťky, síťovina, stany, plachty, textilní materiály ze surových vláken, textilní tašky na balení; (24) potahy na nábytek z textilních

materiálů, nábytkové potahy ochranné, plátno hrubé ztužené, textilie pro boty a obuv, netkané textilie, tkaniny k technickému užití, tkaniny pro čalouníky, tkaniny pogumované, tkaniny elastické, tkaniny jutové, konopné, lněné, tkaniny ze skleněných vláken pro textilní užití, pokrývky ložní a stolní, tkaniny pro výrobu batohů, ledvinek, peněženek, tašek, pouzder a obalů na lyže a pruty; (26) gummy do prádla, batohů, ledvinek, peněženek, tašek, pouzder a obalů na lyže a pruty, plastové galanterie kování, galanterie textilní pro vyšívání, háčky a očka, spojovací háčky, otočné háčky, knoflíky, ozdobné knoflíky, stiskací knoflíky, krajky, kroužky na oděvy, lacetky, lemovky na oděvy, obuv, batohy, ledvinky, tašky, pouzdra, záclony a obaly na lyže a pruty, lemy elastické na rukávy, tkalouny lemovací, náplety elastické na přidržování rukávů, patentky, popruhy na vodění dětí, prýmky, přezky, spony na obuv a oděvy, stuhý, svorky, kalhotové svorky pro cyklisty, šněrovadla, šňůrky do oděvů, šňůry pletené, tkanice vlněné, tkaničky do bot, výšivky, zdrhovadla, zdrhovací uzávěry, zipy klasické, zipy suché, zipy nastavitelné, zipy a zdrhovadla pro batohy, ledvinky, peněženky, tašky, pouzdra a obaly na lyže a pruty, držáky pro spojování zipů, zarážky (ukončení) pro šňůry, uzávěry a spony na oděvy, paspule; (28) tašky a vaky na lyže, surfovací prkna, rybářské pruty a golfové hole.

(511) 18, 22, 24, 26, 28  
(210) O-189443

(111) **258558**  
(220) 07.03.2003  
(151) 29.10.2003  
(540)

### BETEXIN

(592) Slovní  
(730) **BEDIMEX s.r.o.**, Husova 106, Hronov, 54931, CZ  
(740) Ing. Škoda Milan, Nahořanská 308, Nové Město nad Metují, 54901  
(510) (22) lana, provazy, provázky, šňůry a motouzy z textilních vláken přírodních nebo umělých, z papíru nebo plastické hmoty, sítě, sítky, síťovina, stany, plachty, textilní materiály ze surových vláken, textilní tašky na balení; (24) potahy na nábytek z textilních materiálů, nábytkové potahy ochranné, plátno hrubé ztužené, textilie pro boty a obuv, netkané textilie, tkaniny k technickému užití, tkaniny pro čalouníky, tkaniny pogumované, tkaniny elastické, tkaniny jutové, konopné, lněné, tkaniny ze skleněných vláken pro textilní užití, pokrývky ložní a stolní, tkaniny pro výrobu batohů, ledvinek, peněženek, tašek, pouzder a obalů na lyže a pruty; (26) gummy do prádla, batohů, ledvinek, peněženek, tašek, pouzder a obalů na lyže a pruty, plastové galanterie kování, galanterie textilní pro vyšívání, háčky a očka, spojovací háčky, otočné háčky, knoflíky, ozdobné knoflíky, stiskací knoflíky, krajky, kroužky na oděvy, lacetky, lemovky na oděvy, obuv, batohy, ledvinky, tašky, pouzdra, záclony a obaly na lyže a pruty, lemy elastické na rukávy, tkalouny lemovací, náplety elastické na přidržování rukávů, patentky, popruhy na vodění dětí, prýmky, přezky, spony na obuv a oděvy, stuhý, svorky, kalhotové svorky pro cyklisty, šněrovadla, šňůrky do oděvů, šňůry pletené, tkanice vlněné, tkaničky do bot, výšivky, zdrhovadla, zdrhovací uzávěry, zipy klasické, zipy suché, zipy nastavitelné, zipy a zdrhovadla pro batohy, ledvinky, peněženky, tašky, pouzdra a obaly na lyže a pruty, držáky pro spojování zipů, zarážky (ukončení) pro šňůry, uzávěry a spony na oděvy, paspule.

(511) 22, 24, 26  
(210) O-189444

(111) **259056**  
(220) 14.02.2003  
(151) 27.11.2003  
(540)

### GREENS

(592) Slovní  
(730) **LIGHTHOUSE INTERNATIONAL INC.**, 255 Keele Str., Toronto M6P-2K1, Ontario, CA  
(740) BOHEMIA PATENT, Ing. Jana Vanděliková, Petrská 1136/12, Praha 1, Nové Město, 11000  
(510) (5) výrobky veterinářské, výrobky hygienické, např. kalhotky, ubrusy, vložky, vata, tampony, výrobky dietetické pro děti a nemocné pro léčebné účely, výrobky chemické pro účely lékařské, multivitaminové přípravky a nápoje pro léčebné účely, potravinové doplňky k léčebným účelům, posilující a podpůrné minerální látky a vitamíny k léčebným účelům, náplastí, ob vazový materiál, prostředky dezinfekční, k hubení rostlinných a živočišných škůdců, antiparazitní látky; (25) oděvy, obuv, trepky, plavky, spodní prádlo.

(511) 5, 25  
(210) O-188821

(111) **259478**  
(220) 22.04.2003  
(151) 27.11.2003  
(540)



(594) Kombinovaná  
(730) **Euro Managers, s. r. o.**, S. K. Neumanna 2011/7, Praha 8, 18000, CZ  
(740) Všeček Zelený Švorčík a partneři, advokátní a patentová kancelář, JUDr. Martin Švorčík, advokát, Háčkova 1406/2, Praha 2, Nové Město, 12000  
(510) (9) nosiče informací všeho druhu v rozsahu třídy 9, např. dat, zvuku a/nebo obrazu, elektronické publikace, např. poskytované on-line z databází, z komunikačních sítí typu internet, bezdrátových, kabelových, satelitních, systémy virtuální reality, software všeho druhu; (16) nosiče informací všeho druhu v rozsahu třídy 16, např. tiskoviny a polygrafické výrobky, katalogy, prospekty, manuály, plakáty, fotografie, vstupenky, jízdenky; (35) propagační a reklamní činnost, marketing, organizování a pořádání výstav pro komerční účely, služby, zahrnující záznam, přepis, vypracování, shromažďování, přenášení nebo systematizaci písemných sdělení a záznamů, pomoc při řízení obchodní činnosti, ekonomické a organizační poradenství; (36) finanční poradenství; (38) šíření informací prostřednictvím komunikačních sítí, např. internetu, bezdrátových sítí, kabelových nebo satelitních sítí, počítačový přenos informací; (41) vzdělávací, výchovná a osvětová činnost, organizování a pořádání výstav, školení, seminářů, konferencí, organizování a pořádání setkání všeho druhu pro nekomerční účely, provozování a poskytování elektronických konferencí, diskusní skupiny a virtuální místnosti pro on-line komunikaci.  
(511) 9, 16, 35, 36, 38, 41  
(210) O-190955

(111) **260900**  
(220) 19.12.2002  
(151) 24.02.2004  
(540)

### MODO

(592) Slovní  
(730) **René Ročeň**, Kupeckého 753, Praha 4, Háje, 14900, CZ  
(740) JUDr. Aleš Zábřeh, advokát, Na Beránce 57/2, Praha 6, Dejvice, 16000  
(510) (8) nářadí a nástroje s ručním pohonem, zejména pro řemeslníky a domácí kutily, nože, vidličky a lžíce, břitvy, ruční strojky na střihání, nůžky, elektrické holící strojky; (11) přístroje a zařízení pro osvětlení, zejména lampy a svítidla všeho druhu, zařízení topná, chladicí, vařící, sušící, ventilační, vzduchotechnická, sanitární, elektrické hrnce, varné náčiní elektrické, zařízení pro rozvod vody, umyvadla, vany, bidety, sprchové kouty; (19) nekovové stavební materiály všeho druhu, zejména obklady, obkladačky a dlažba, dřevo polozpracované zejména prkna trámy, panely, lišty, překližky, přenosné nekovové konstrukce, stavební sklo, vyjma nekovových stavebních konstrukcí; (20) nábytek všeho druhu zařazený v této třídě, zejména nábytek pro sezení a ležení, nábytek pro camping, školní nábytek, nábytek pro kanceláře, nábytek pro domácnosti, pro hotely a jiná ubytovací zařízení, ložní potřeby jako matrace a podhlavníky, zrcadla, rámy; (21) náčiní a nádoby pro domácnost nebo kuchyň, kuchyňské nádoby, hřebeny a mycí houby, kartáče, čistící potřeby zařazené v této třídě, drátky na čištění parket, toaletní doplňky, sklo a zboží z porcelánu a z keramiky zařazené v této třídě; (27) koberce, rohože, rohožky, linoleum a jiné obklady podlah, tapety na stěny zařazené v této třídě; (35) inzertní, reklamní a propagační činnost, poskytování pomoci při provozu obchodu, obstaratelská a zprostředkovatelská činnost v oblasti obchodu, obchodní výstavy, marketing, administrativní činnost.

(511) 8, 11, 19, 20, 21, 27, 35  
(210) O-187013

(111) **260924**  
(220) 31.01.2003  
(151) 24.02.2004  
(540)



(594) Kombinovaná  
(730) **JATUR s.r.o.**, Jiráskova 1367, Kadaň, 43201, CZ  
(740) ZEMAN - podkrušnohorská patentová a známková kancelář, Petr Zeman, patentový zástupce, Hradní 301/9, Loket, 35733  
(510) (19) stavební výrobky nekovové jako například betonové konstrukční materiály, zdící materiály, materiály pro vodorovné stavební konstrukce, dlažební materiály nekovové, střešní krytina všeho druhu, stavební dřevo, stavební sklo, stavební kamenina, stavební hmoty jako například cement, vápno, malty, omítkové směsi, stavební lepidla, stavební kámen, kamenivo do betonů přírodní i umělé, písek; (35) zprostředkování obchodu, předvádění zboží, pronájem reklamních ploch, řízení a pomoc při řízení obchodních a průmyslových podniků; (36) služby realitní kanceláře, pronájem nemovitostí, pronájem bytů, pronájem nebytových prostor komerčního charakteru a kanceláří; (37) provádění staveb, zejména pozemních a průmyslových, opravy a rekonstrukce objektů, provádění stavebních úprav, odstraňování staveb zejména pozemních a průmyslových, práce zemní, betonářské, zednické, stavebně montážní, obkladačské, štukatérské, pokrývačské, klempířské, izolačské, potrubářské, instalatérské, plynoinstalační, elektroinstalační, tesařské, truhlářské, lešenářské, podlahářské, malířské, natěračské, tapetářské, svářečské a zámečnické opravárenského charakteru, dokončovací terénní úpravy po stavebních činnostech, práce demoliční, provádění stavebního dozoru, technická příprava staveb, pronájem stavebních strojů a zařízení; (42) provádění a zajišťování prací projektových a konstrukčních ve stavebnictví, architektonických studií, vypracovávání technologických postupů ve stavebnictví, poradenství v oboru staveb, stavebních řemesel, stavebních hmot a stavebních materiálů; (43) pronájem přenosných staveb, pronájem jednacích místností, služby v oboru dočasného ubytování, provozování kempů, táborů a tábořišť, turistických nocleháren, rychlé občerstvení.  
(511) 19, 35, 36, 37, 42, 43  
(210) O-188206

(111) **261217**  
(220) 22.05.2003  
(151) 24.02.2004  
(540)

**CORLEONE**

(592) Slovní  
(730) **Kolanda Jaroslav**, Na Fialce I 1504/9, Praha 6, Řepy, 16300, CZ  
(740) Ing. Jarmila Javoříková, Slunečná 4566, Zlín, 76005  
(510) (31) výrobky zemědělské, zahradnické a lesní, čerstvé ovoce a zelenina, rostliny, květiny, zvířata; (32) nealkoholické nápoje všeho druhu spadající do této třídy, včetně piva; (33) alkoholické nápoje všeho druhu spadající do této třídy, s výjimkou piva.  
(511) 31, 32, 33  
(210) O-191837

(111) **261796**  
(220) 05.11.2002  
(151) 23.03.2004  
(540)

**www.polar.cz**

(592) Slovní  
(730) **POLAR televize Ostrava, s.r.o.**, Boleslavova 710/19, Ostrava, Mariánské Hory, 70900, CZ  
(740) Ing. Pavel Nádvořník s.r.o., Klínová 620/1, Ostrava, Hulváky, 70900  
(510) (35) vyhledávání informací v počítačových souborech, poskytování obchodních informací a služeb pomocí internetu, zprostředkování internetového obchodu, komerční využití internetu v oblastech komerčních internetových médií a vyhledávacích služeb, vyhledávání dat v počítačových souborech, kopírování nebo rozmnožování (reprodukce) dokumentů a dokladů, nábor zaměstnanců; (38) provozování počítačových sítí, služby poskytované elektronickými informačními tabulemi (telekomunikační služby), poskytování telekomunikačních připojení ke globální počítačové síti, poskytování uživatelského přístupu ke globální počítačové síti, služby zabezpečující vstup do telekomunikačních sítí, telekonferenční služby, pronájem přístrojů pro přenos zpráv a informací, služby zabezpečující audiovizuální komunikaci prostřednictvím informačních a telekomunikačních sítí, např. počítačové sítě Internet, satelitu, poskytování přístupu k Internetu, elektronická pošta, výměna zpráv, šíření a výměna informací a zpráv prostřednictvím informačních a telekomunikačních sítí, např. počítačové sítě Internet, přenos zpráv, obrázků a obrázkových informací pomocí počítačů, poskytování (on-line) počítačových her z počítačových sítí, rozhlasové vysílání; (40) zpracování kinematografických filmů, vyvolávání filmů, kopírování fotografických snímků, úprava filmů a televizních programů; (41) dabing, filmová studia, filmová tvorba, fotografování, pronájem filmových promítaček a jejich příslušenství (pronájem filmové techniky), pronájem zvukových nahrávacích zařízení, služby nahrávacího studia, obrazové zpracování, výroba videofilmů, pronájem dekorací, pronájem divadelních dekorací, půjčování přenosných videokamer, překladatelské služby, reportérské služby, výroba rozhlasových a televizních programů, střih videopásků, opatřování titulků, školení, vyučování, sportovní a kulturní aktivity, elektronické publikování (DTP), elektronická grafická ediční činnost v malém (DTP služby), grafická digitální tvorba obrazu na výstupních zařízeních; (42) tvorba software a programů, programování, software-návrhy, převod a konverze počítačových programů a údajů (kromě fyzické konverze), převod a konverze údajů a dokumentů z fyzických médií na elektronické média, tvorba a údržba počítačových stránek (WEB) pro zákazníky, hostování na počítačových stránkách (WEB), instalace počítačových programů, kopírování počítačových programů, návrh počítačových systémů, programování internetových databázových systémů a internetových aplikací, konstrukce WWW prezentací a řešení WWW serverů, aktualizace počítačových programů, údržba počítačových programů, pronájem času na přístup do počítačových databází, regenerace počítačových dat, pronájem počítačového software.  
(511) 35, 38, 40, 41, 42  
(210) O-185296

(111) **261852**  
(220) 18.02.2003  
(151) 23.03.2004  
(540)



(594) Kombinovaná  
(730) **ZEMCHEBA, s.r.o.**, Chelčice 106, Chelčice, 38901, CZ  
(740) Kouba Bartoloměj, patentový zástupce, Mánesova 1200, Strakonice I, 38601  
(510) (29) ovoce a zelenina konzervované, sušené a zavařené, želé, džemy a kompoty; (32) minerální vody, šumivé nápoje a jiné nápoje nealkoholické, nápoje a šťávy ovocné, sirupy a jiné přípravky k zhotovování nápojů.

(511) 29, 32  
(210) O-188879

(111) **262741**  
(220) 29.10.2002  
(151) 10.05.2004  
(540)

# AVAR

(594) Slovní grafická  
(730) **Leonard Plaček**, Spartakiádní 175/8, Dobroslavice, 74794, CZ  
(740) JUDr. Helmut Prchala, patentový zástupce, Rekreační 27, Hlučín-Bobrovníky, 74801

(510) (32) pivo, piva všech druhů (výčepní, pivo - porter/ležák/, speciální), piva nealkoholická, pivní prášek, nápoje obcerstvující vůbec, též ovocné, šumivé, nealkoholické, s malým obsahem alkoholu, kvašené, sladina, sladové nápoje -lihoprosté, chmelové výtažky pro výrobu piva, sirupy a mošty, stolní vody, dietetické nápoje neléčebné; (40) sladovnictví a pivovarnictví, výroba a zpracování sladu, výroba piva všech stupňů a druhů, fermentace; (39) doprava a skladování.

(511) 32, 39, 40  
(210) O-185069

(111) **263033**  
(220) 09.07.2003  
(151) 10.05.2004  
(540)



(594) Kombinovaná  
(730) **HERBA ALKO, s. r. o.**, Palackého 16, Štítina, 74791, CZ  
(510) (33) alkoholické nápoje s výjimkou piv; (35) reklamní a propagační činnost, pomoc při řízení obchodní činnosti.  
(511) 33, 35  
(210) O-193645

(111) **263365**  
(220) 15.09.2003  
(151) 10.05.2004  
(540)



(594) Kombinovaná  
(730) **SIAD Czech spol. s r.o.**, K Hájům 2606/2b, Praha 5, Stodůlky, 15500, CZ  
(510) (35) reklamní a propagační činnost; (36) burzovní makléřství; (41) sportovní aktivity.  
(511) 35, 36, 41  
(210) O-195803

(111) **263496**  
(220) 26.09.2003  
(151) 10.05.2004  
(540)

## FELICITA

(592) Slovní  
(730) **Tomáš Svášek**, Ivana Olbrachta 392, Brandýs nad Labem - Stará Boleslav, 25001, CZ  
(740) Ing. Jarmila Javoříková, Slunečná 4566, Zlín, 76005  
(510) (25) obuv; (30) pizza, těstoviny; (43) hostinská činnost - provoz restaurací, pizzerií.  
(511) 25, 30, 43  
(210) O-196367

(111) **263520**  
(220) 03.10.2003  
(151) 10.05.2004  
(540)



(594) Kombinovaná  
(730) **SIAD Czech spol. s r.o.**, K Hájům 2606/2b, Praha 5, Stodůlky, 15500, CZ  
(510) (1) technické plyny spadající do této třídy, zejména plyny ochranné pro sváření, plyny hnací do aerosolů, plyny ztužené pro průmyslové účely, chemické výrobky pro průmysl; (4) technické plyny spadající do této třídy, zejména plyn generátorový, plyn pro osvětlení, plyn ztužený (palivo), plynový olej, plyny palivové, plyn - propan butan, zkapalněné plyny a jejich směsi; (6) tlakové láhve, tlakové zásobníky a příslušenství kovové (regulátory, armatury, přepravní kontejnery) vše v rámci této třídy; (37) plnění tlakových nádob na plyny, instalace zásobníků; (42) poradenství v oblasti výroby a aplikace technických plynů.  
(511) 1, 4, 6, 37, 42  
(210) O-196550

(111) 263897  
(220) 20.11.2002  
(151) 28.06.2004  
(540)



(594) Kombinovaná  
(730) **Dušek Daniel Ing.**, Žatecká 16/8, Praha 1, Josefov, 11000, CZ  
(740) BLTS advokátní kancelář, Mgr. Denisa Valentová, Duškova 164, Praha 5, Smíchov, 15000  
(510) (7) stroje, strojní zařízení a jejich příslušenství, obráběcí stroje a roboty, transmisní zařízení a převodová ústrojí, elektromotory a díly k elektromotorům, součástky a díly pro stroje a zařízení, motory, pohony a jejich části spadající do třídy 7, zdvihací stroje a zařízení, kompresory, čerpadla mazací; (9) měřicí, signalizační, diagnostické a regulační přístroje a zařízení pro elektrické pohony, přepínače, relé, elektrické a elektronické řídicí systémy, polovodičová zařízení a systémy, integrované obvody, snímače a čidla elektrická a elektronická, elektrická vinutí a kabely, konektory, spínače, transformátory, hardware, elektronické nosiče dat, počítačová vybavení pro řídicí a regulační systémy; (11) topná, větrací a klimatizační zařízení pro vozidla; (12) vozidla kolejová a silniční, lanová a závěsná vozidla, elektrická a elektronická vybavení a výzbroj, zejména pro kolejová vozidla a trolejbusy, náhradní díly a příslušenství pro vozidla spadající do tř. 12, převodová ústrojí pro vozidla, spojky pro vozidla, pohonné jednotky pro vozidla, podvozková ústrojí pro vozidla, spřáhla, kloubová spojení pro vozidla a vozidlové skříně, pružící jednotky pro vozidla, brzdová ústrojí pro vozidla; (35) zprostředkování v oblasti obchodu, obchodní konzultace a pomoc při řízení obchodu, obchodní administrativa a kancelářské práce, reklamní, propagační a inzertní činnost; (37) opravy, servis a údržba strojů a vozidel, renovace náhradních dílů a příslušenství ke strojům a vozidlům, opravy a renovace kolejových vozidel, trolejbusů a autobusů, opravy a údržba nemovitostí; (39) doprava a dopravní servis, balení zboží, dopravní a skladovací logistika.  
(511) 7, 9, 11, 12, 35, 37, 39  
(210) O-185842

(111) 264531  
(220) 06.10.2003  
(151) 23.07.2004  
(540)



(593) Obrazová  
(730) **Knotek Milan**, Karla Tomana 1037/11, České Budějovice, České Budějovice 5, 37006, CZ  
(740) JUDr. Aleš Zábřeh, advokát, Na Beránce 57/2, Praha 6, Dejvice, 16000  
(510) (6) obecné kovy, kovové stavební materiály, kovová okna, kovové dveře, kovová garážová vrata, zámečnické výrobky, kovové brány, kovové závory a zábradlí, kovové stavební konstrukce, kovové ploty; (9) automatické pohony vrat (elektropohony) a jejich příslušenství, parkovací systémy, zařízení na evidenci vjezdu a výjezdu, přístroje měřicí, signalizační, kontrolní a inspekční, počítače a software počítačů; (35) poskytování pomoci při provozu obchodu, obstaravatelská a zprostředkovatelská činnost v oblasti obchodu, zejména obchodu s garážovými vraty a jejich automatickými pohony.

(511) 6, 9, 35  
(210) O-196584

(111) 265207  
(220) 12.09.2003  
(151) 25.08.2004  
(540)



(594) Kombinovaná  
(730) **AUNIKA Kladno s.r.o.**, M. Horákové 451, Kladno, 27201, CZ  
(740) Ing. Michal Jupa, patentový zástupce, Na Baních 1385, Praha 5 - Zbraslav, 15600  
(510) (9) přístroje a nástroje elektrické a elektronické pro vedení, přepínání, přeměnu, akumulaci, regulaci nebo řízení elektrického proudu, přístroje pro záznam, převod, reprodukci zvuku nebo obrazu jako například autorádia, magnetofony, DVD přehrávače, monitory, tunery, kamery, navigační systémy, adaptéry, CD přehrávače a měniče, videomagnetofony, reproduktory, subwoofery, zesilovače, ekvalizéry, antény a příslušenství k těmto přístrojům jako například elektrické kabely a instalační materiál pro Hi-Fi soupravy, konektory, spojky, svorky, pojistky, jističe, relé, přepínače, odrušovače, měniče napětí, telefonní přístroje a jejich příslušenství, magnetické nosiče zvukových záznamů, baterie; (11) světlomety pro vozidla jako například mlhová, dálková, bodová, brzdová a přídavná světla, součásti automobilů neuvedené v jiných třídách, zejména spojery, přítlačná křídla, masky; (17) plastové výrobky pro automobilový průmysl, plastové doplňky pro vozidla a pozemní dopravní prostředky v rámci této třídy; (35) zprostředkovatelská, konzultační a poradenská činnost v oblasti obchodu, reklama, propagace, inzerce a poskytování obchodních informací prostřednictvím všech druhů médií, marketing; (37) záruční a jiné opravy, instalace, servis a údržba přístrojů a nástrojů ve výše uvedených třídách.  
(511) 9, 11, 12, 17, 35, 37  
(210) O-195786

(111) 266014  
(220) 06.10.2003  
(151) 29.09.2004  
(540)

**FOODLINE**

(592) Slovní  
(730) **SIAD Czech spol. s r.o.**, K Hájům 2606/2b, Praha 5, Stodůlky, 15500, CZ  
(510) (1) technické plyny spadající do této třídy, zejména plyny ochranné pro sváření, plyny hnací do aerosolů, plyny ztužené pro průmyslové účely apod., chemické výrobky pro průmysl; (4) technické plyny spadající do této třídy, zejména plyn generátorový, plyn pro osvětlení, plyn ztužený (palivo), plynový olej, plyny palivové, plyn - propan butan, zkapalněné plyny a jejich směsi apod; (6) tlakové láhve, tlakové zásobníky a příslušenství kovové (regulátory, armatury, přepravní kontejnery); (37) plnění tlakových nádob na plyny, instalace zásobníků; (42) poradenství v oblasti výroby a aplikace technických plynů.  
(511) 1, 4, 6, 37, 42  
(210) O-196595

(111) **267421**  
(220) 17.07.2003  
(151) 29.11.2004  
(540)



(594) Kombinovaná  
(730) **SIAD Czech spol. s r.o.**, K Hájům 2606/2b, Praha 5, Stodůlky, 15500, CZ  
(510) (1) plyny ochranné pro sváření, plyny hnací do aerosolů, plyny ztužené pro průmyslové účely, propan butan a zkapalněné plyny a jejich směsi pro průmyslové účely; (4) plyny generátorové, plyny pro osvětlení, plyny ztužené (paliva), plynové oleje, plyny palivové, pohonné, propan butan jako palivo, zkapalněné plyny a jejich směsi jako palivo; (6) tlakové láhve, tlakové zásobníky a příslušenství kovové (regulátory, armatury, přepravní kontejnery) - vše z kovu; (37) plnění tlakových nádob na plyny, instalace zásobníků; (42) poradenství v oblasti výroby a aplikace technických plynů.  
(511) 1, 4, 6, 37, 42  
(210) O-193957

(111) **270502**  
(220) 13.10.2003  
(151) 29.03.2005  
(540)

prague fashion week

(594) Slovní grafická  
(730) **PFW COM, Prague, s.r.o.**, Hlinky 45/114, Brno, Pisárky, 60300, CZ  
(740) JUDr. Lenka Vojáčková, Milady Horákové 2045/25, Brno, Černá Pole, 60200  
(510) (35) reklamní a propagační činnost, zprostředkování obchodu v oblasti oděvnictví, organizování výstav v oblasti oděvnictví, organizování módních přehlídek pro informaci o módě k reklamním a obchodním účelům, organizování společenských akcí k reklamním a obchodním účelům v oblasti oděvnictví; (41) organizování výstav v oblasti oděvnictví, módních přehlídek pro informaci o módě ke vzdělávacím, kulturním, výchovným a zábavním účelům, doprovodné výstavy (organizování) v oblasti oděvnictví, organizování výstav v oblasti oděvnictví, společenských akcí v oblasti oděvnictví ke vzdělávacím, kulturním, výchovným a zábavním účelům, organizování módních přehlídek k nekomerčním účelům.  
(511) 35, 41  
(210) O-196784

(111) **275100**  
(220) 17.03.2003  
(151) 29.09.2005  
(540)

LANCIL

(592) Slovní  
(730) **LANCIL, spol. s r.o.**, U půjčovny 953/4, Praha 1, Nové Město, 11000, CZ  
(510) (1) zboží chemického charakteru např. přípravky pro ustalování vybarvení substantivními barvivy, stabilizátor pro kontinuální peroxidové bělení, mercerační smáčedlo, antistatická aviváž; (3) přípravky na mytí nádobí, textilní aviváže, autošampony, univerzální úklidové prostředky; (5)

úklidové desinfekční prostředky; (35) zprostředkovatelská činnost v oblasti obchodu, obchodní činnost; (39) doprava; (42) poradenská činnost v oblasti chemických výrob a chemických technologií.

(511) 1, 3, 5, 35, 39, 42  
(210) O-189701

(111) **328734**  
(220) 27.04.2012  
(151) 05.12.2012  
(540)



(594) Kombinovaná  
(730) **SOVENA INTERNACIONAL, S.A.**, Rua Dr. António Loureiro Borges, n 2, 3 Edificio Arquiparque 2 Miraflores 1495-131, Algés, PT  
(740) **HARBER IP s.r.o.**, Dukelských hrdinů 567/52, Praha 7, Holešovice, 17000  
(510) (29) olivový olej (jedlý).  
(511) 29  
(210) O-494810

(111) **331436**  
(220) 30.10.2012  
(151) 22.05.2013  
(540)



(593) Obrazová  
(730) **Staník Jiří Ing.**, Eliášova 745/38, Praha 6, Bubeneč, 16000, CZ  
(510) (35) pomoc při řízení obchodní činnosti (ekonomické poradenství), propagační činnost, reklama; (41) vzdělávání; (42) analytické a výzkumné služby v průmyslu, navrhování a vývoj počítačového softwaru, vědecké a technologické služby.  
(511) 35, 41, 42  
(210) O-499297

(111) **331437**  
(220) 30.10.2012  
(151) 22.05.2013  
(540)



(594) Kombinovaná  
(730) **Staník Jiří Ing.**, Eliášova 745/38, Praha 6, Bubeneč, 16000, CZ  
(510) (35) pomoc při řízení obchodní činnosti (ekonomické poradenství), propagační činnost, reklama; (36) pojištění, služby finanční, peněžní a nemovitostní; (42) analytické a výzkumné služby v průmyslu, navrhování a

vývoj počítačového softwaru, vědecké a technologické služby a související výzkum a projektování.  
(111) 35, 36, 42  
(210) O-499298

(111) **331441**  
(220) 02.11.2012  
(151) 22.05.2013  
(540)



(594) Kombinovaná  
(730) **Jihomoravský kraj**, Žerotínovo náměstí 449/3, Brno, Veveří, 60200, CZ  
(510) (35) propagační činnost a reklama; (41) výchova, vzdělání, zábava, sportovní a kulturní aktivity.  
(511) 35, 41  
(210) O-499421

(111) **331469**  
(220) 19.11.2012  
(151) 22.05.2013  
(540)

### Medracet

(592) Slovní  
(730) **BAUSCH HEALTH IRELAND LIMITED**, 3013 Lake Drive, Citywest Business Campus, Dublin 24, IE  
(740) AK Štros & Kusák, JUDr. David Štros, advokát, Národní 32, Praha 1, 11000  
(510) (5) léčivé přípravky, farmaceutické výrobky, léky proti bolesti.  
(511) 5  
(210) O-499870

(111) **331794**  
(220) 30.10.2012  
(151) 05.06.2013  
(540)

### PLASMOFIT

(592) Slovní  
(730) **Podhorná Jarmila Mgr.**, č. p. 3, Brodek u Konice, 79846, CZ  
(740) Ing. Petr Soukup, patentový zástupce, tř. Svobody 43/39, Olomouc, 77900  
(510) (5) potravní doplňky léčebné i neléčebné, vyrobené na bázi směsi bylin.  
(511) 5  
(210) O-499306

(111) **331795**  
(220) 30.10.2012  
(151) 05.06.2013  
(540)

### CHLAMYSAN

(592) Slovní  
(730) **Podhorná Jarmila Mgr.**, č. p. 3, Brodek u Konice, 79846, CZ  
(740) Ing. Petr Soukup, patentový zástupce, tř. Svobody 43/39, Olomouc, 77900  
(510) (5) potravní doplňky léčebné i neléčebné, vyrobené na bázi směsi bylin.  
(511) 5  
(210) O-499307

(111) **331796**  
(220) 30.10.2012  
(151) 05.06.2013  
(540)

### HELMIFIT

(592) Slovní  
(730) **Podhorná Jarmila Mgr.**, č. p. 3, Brodek u Konice, 79846, CZ  
(740) Ing. Petr Soukup, patentový zástupce, tř. Svobody 43/39, Olomouc, 77900  
(510) (5) potravní doplňky léčebné i neléčebné, vyrobené na bázi směsi bylin.  
(511) 5  
(210) O-499308

(111) **331801**  
(220) 06.11.2012  
(151) 05.06.2013  
(540)

### ВОДКА ЦАРСКОЕ ЗОЛОТО

(594) Slovní grafická  
(730) **Bohemia Regent, a.s.**, Trocnovské náměstí 124, Třeboň, 37901, CZ  
(740) FISCHER IP s.r.o., Na hrobci 294/5, Praha 2, Nové Město, 12800  
(510) (32) piva, minerální vody, šumivé nápoje a jiné nápoje nealkoholické, nápoje a šťávy ovocné, sirupy a jiné přípravky k zhotovení nápojů; (33) alkoholické nápoje (s výjimkou pív).  
(511) 32, 33  
(210) O-499504

(111) **332084**  
(220) 02.11.2012  
(151) 18.06.2013  
(540)



(594) Kombinovaná  
(591) Barevná  
(730) **Profesia CZ, spol. s r.o.**, Opletalova 1015/55, Praha 1, Nové Město, 11000, CZ  
(740) HAVEL & PARTNERS s.r.o., advokátní kancelář, Mgr. Ivan Rámeš, advokát, Na Florenci 2116/15, Praha 1, Nové Město, 11000  
(510) (16) časopisy (periodika), publikace; (35) vyhledávání informací v počítačových souborech (pro zákazníky), marketingové studie, nábor zaměstnanců, pomoc při vyhledávání v obchodní činnosti, poskytování obchodních anebo podnikatelských informací, profesionálně obchodní a/nebo podnikatelské poradenství, obchodní anebo podnikatelský průzkum, obchodní management a podnikové poradenství, organizační a odborné zabezpečení veletrhu práce, organizování komerčních a/nebo reklamních výstav a veletrhů, organizování výstav pro obchodní a reklamní účely, personální poradenství, sběr údajů do počítačových databází, seřazování údajů v počítačových databázích, odborné obchodní poradenství, poradenství v obchodní činnosti, posuzování efektivnosti provozu a racionalizace práce, pracovní pohovory, hospodářské anebo ekonomické předpovědi, průzkum trhu, průzkum veřejného mínění, reklama, on line reklama na počítačové komunikační síti, reklamní agentury, rozšiřování reklamních materiálů zákazníkům (letáky, prospekty, tiskoviny, vzorky), vydávání a aktualizace reklamních materiálů, rozšiřování reklamních oznámení, poradenské služby v oblasti obchodního a/nebo podnikatelského řízení, rozhlasová reklama, rozšiřování reklamních a/nebo inzertních

oznámení, zprostředkovatelný práce, statistické informace, televizní reklama, psychologické testování s cílem výběru, testování jazykových znalostí a používání počítačů, vedení kartoték v počítači, výběr osob pomocí psychologických testů, vydávání a aktualizace reklamních materiálů, vydávání reklamních a/nebo náborových textů, vyhledávání informací v počítačových souborech (pro zákazníky), vztahy s veřejností (průzkum vztahů mezi podniky, institucemi a společenským prostředím), zaslání reklamních materiálů zákazníkům, sběr údajů do počítačových databází, seřazování údajů v počítačových databázích; (38) počítačová komunikace; (41) akademie (vzdělávání), divadelní představení, informace o výchově a vzdělávání, korespondenční kurzy, módní přehlídky, organizace a vedení výukových dílen, organizování a vedení kolokvií, organizování a vedení konferencí, organizování a vedení kongresů, organizování a vedení seminářů, organizování a vedení sympózií, organizování soutěží, pomoc při výběru povolání (poradenství v oblasti vzdělávání), poskytování elektronických publikací on-line (bez možnosti kopírování), poradenství pro volbu povolání (poradenství v oblasti vzdělávání), on-line vydávání knih a časopisů v elektronické formě; (42) vytváření a udržování počítačových stránek (web) pro zákazníky.

(511) 16, 35, 38, 41, 42  
(210) O-499422

(111) **332085**  
(220) 02.11.2012  
(151) 18.06.2013  
(540)



(594) Kombinovaná  
(591) Barevná  
(730) **Profesia CZ, spol. s r.o.**, Opletalova 1015/55, Praha 1, Nové Město, 11000, CZ  
(740) HAVEL & PARTNERS s.r.o., advokátní kancelář, Mgr. Ivan Rámeš, advokát, Na Florenci 2116/15, Praha 1, Nové Město, 11000  
(510) (16) časopisy (periodika), publikace; (35) obchodní a/nebo podnikatelské informace, profesionální obchodní a/nebo podnikatelské poradenství, personální poradenství, sběr údajů do počítačových databází, řazení údajů v počítačových databázích, poradenství při vedení podniků, průzkum trhu, průzkum veřejného mínění, reklama, on-line reklama na počítačové komunikační síti, rozšiřování reklamních materiálů zákazníkům (letáky, prospekty, tiskoviny, vzorky), statistické informace, psychologické testování s cílem vybrat, zpracování textů, vydávání a aktualizace reklamních materiálů, vztahy s veřejností (průzkum vztahů mezi podniky, institucemi a společenským prostředím), poskytování obchodních a/nebo podnikatelských informací, obchodní a/nebo podnikatelský průzkum, obchodní management a podnikové poradenství, organizační a odborné zabezpečení veletrhu práce, organizování komerčních a/nebo reklamních výstav a veletrhů, organizování výstav pro obchodní a reklamní účely, odborné obchodní poradenství, poradenství v obchodní činnosti, hospodářské a/nebo ekonomické předpovědi, poradenské služby v oblasti obchodního a/nebo podnikatelského řízení, rozhlasová reklama, rozšiřování reklamních a/nebo inzertních oznámení, vydávání reklamních a/nebo náborových textů, vyhledávání informací v počítačových souborech (pro zákazníky), zaslání reklamních materiálů zákazníkům; (41) akademie (vzdělávání), organizování a vedení seminářů, vydávání textů s výjimkou reklamních a/nebo náborových, organizování a vedení kolokvií, organizování a vedení konferencí, organizování a vedení kongresů, organizování a vedení seminářů, organizování a vedení sympózií, organizování soutěží, pomoc při výběru povolání (poradenství v oblasti vzdělávání), poskytování elektronických publikací on-line (bez možnosti kopírování), on-line vydávání knih a časopisů v elektronické formě.

(511) 16, 35, 41  
(210) O-499423

(111) **332086**  
(220) 02.11.2012  
(151) 18.06.2013  
(540)



(594) Kombinovaná  
(591) Barevná  
(730) **Profesia CZ, spol. s r.o.**, Opletalova 1015/55, Praha 1, Nové Město, 11000, CZ  
(740) HAVEL & PARTNERS s.r.o., advokátní kancelář, Mgr. Ivan Rámeš, advokát, Na Florenci 2116/15, Praha 1, Nové Město, 11000  
(510) (9) počítačové programy nahrané, magnetické disky, kompaktní disky, optické kompaktní disky, nahrané operační programy, nahrané programy obsluhující počítač, počítačový software včetně nahraných i nenahraných nosičů zvukových a zvukově-obrazových, stejně jako periodických a neperiodických publikací na datových nosičích; (16) periodické a neperiodické publikace a tiskoviny, grafické reprodukce, grafická zobrazení, grafické znaky; (35) reklamní činnost všeho druhu včetně poskytování reklamního prostoru prostřednictvím Internetu, reklama, zpracování textů, šíření reklamních oznámení, vydávání a aktualizování reklamních materiálů, konzultační a poradenská služba týkající se uvedených služeb, uveřejňování reklamních textů, vydávání reklamních textů, vedení kartoték v počítači, obchodní nebo podnikatelské informace, vydávání a aktualizování reklamních materiálů prostřednictvím světové informační telekomunikační sítě (Internet), zprostředkování zaměstnání, personální poradenství, psychologické poradenství při výběru zaměstnání, zprostředkování práce, poskytování informací o zprostředkování zaměstnání prostřednictvím Internetu; (38) počítačová komunikace, komunikace pomocí počítačových terminálů, přenosy zpráv nebo obrázků pomocí počítačů, elektronická pošta, poskytování přístupu na internetový server, poskytování přístupu do databází na Internetu, pronájem strojového času počítačových databází, pronájem času pro přístup do počítačových databází; (39) archivace informací; (41) vydávání knih, vydávání textů s výjimkou reklamních nebo náborových, vydavatelská a nakladatelská činnost s výjimkou vydávání reklamních a náborových textů, publikování na Internetu, vzdělávání; (42) obnovování počítačových databází, počítačové programování, tvorba software, poradenství v oblasti počítačového hardware, grafický design, pronájem počítačového software, aktualizování, tvorba webových stránek.

(511) 9, 16, 35, 38, 39, 41, 42  
(210) O-499424

(111) **332087**  
(220) 02.11.2012  
(151) 18.06.2013  
(540)

## Profesia Days

(592) Slovní  
(730) **Profesia CZ, spol. s r.o.**, Opletalova 1015/55, Praha 1, Nové Město, 11000, CZ  
(740) HAVEL & PARTNERS s.r.o., advokátní kancelář, Mgr. Ivan Rámeš, advokát, Na Florenci 2116/15, Praha 1, Nové Město, 11000  
(510) (16) časopisy (periodika), publikace; (35) vyhledávání informací v počítačových souborech (pro zákazníky), marketingové studie, nábor zaměstnanců, pomoc při vyhledávání v obchodní činnosti, poskytování obchodních a/nebo podnikatelských informací, profesionálně obchodní a/nebo podnikatelské poradenství, obchodní a/nebo podnikatelský průzkum, obchodní management a podnikové poradenství, organizační a odborné zabezpečení veletrhu práce, organizování komerčních a/nebo reklamních výstav a veletrhů, organizování výstav pro obchodní a reklamní účely, personální poradenství, sběr údajů do počítačových databází, seřazování údajů v počítačových databázích, odborné obchodní poradenství, poradenství v obchodní činnosti, posuzování efektivnosti provozu a racionalizace práce, pracovní pohovory, hospodářské a/nebo



ekonomické předpovědi, průzkum trhu, průzkum veřejného mínění, reklama, on-line reklama na počítačové komunikační síti, reklamní agentury, rozšiřování reklamních materiálů zákazníkům (letáky, prospekty, tiskoviny, vzorky), vydávání a aktualizace reklamních materiálů, rozšiřování reklamních oznámení, poradenské služby v oblasti obchodního a/nebo podnikatelského řízení, rozhlasová reklama, rozšiřování reklamních a/nebo inzertních oznámení, zprostředkovatelské práce, statistické informace, televizní reklama, psychologické testování s cílem výběru, testování jazykových znalostí a používání počítačů, vedení kartoték v počítači, výběr osob pomocí psychologických testů, vydávání a aktualizace reklamních materiálů, vydávání reklamních a/nebo náborových textů, vyhledávání informací v počítačových souborech (pro zákazníky), vztahy s veřejností (průzkum vztahů mezi podniky, institucemi a společenským prostředím), zaslání reklamních materiálů zákazníkům, sběr údajů do počítačových databází, seřazování údajů v počítačových databázích; (38) počítačová komunikace; (41) akademie (vzdělávání), divadelní představení, informace o výchově a vzdělávání, korespondenční kurzy, módní přehlídky, organizace a vedení výukových dílen, organizování a vedení kolokvií, organizování a vedení konferencí, organizování a vedení kongresů, organizování a vedení seminářů, organizování a vedení sympozií, organizování soutěží, pomoc při výběru povolání (poradenství v oblasti vzdělávání), poskytování elektronických publikací on-line (bez možnosti kopírování), poradenství pro volbu povolání (poradenství v oblasti vzdělávání), on-line vydávání knih a časopisů v elektronické formě; (42) vytváření a udržování počítačových stránek (web) pro zákazníky.

(511) 16, 35, 38, 41, 42  
(210) O-499425

(111) **332089**  
(220) 02.11.2012  
(151) 18.06.2013  
(540)

**MónOlók**

(594) Kombinovaná  
(730) **ARTCON s.r.o.**, Moravská 18, Praha 2, 12000, CZ  
(740) KOREJZOVA LEGAL v.o.s., JUDr. Petra Sauvage de Brantes, advokátka, Korunní 810/104, Praha 10, Vinohrady, 10100  
(510) (30) káva, kávové příchuti a aroma, mletá a zrnková káva, nápoje obsahující kávu, kávové extrakty, kávové náhrázky a extrakty z kávových náhrázek, cikorka a extrakty z cikorky, kakao, nápoje obsahující kakao, kakaové výrobky, čaj, bylinkový čaj, expresní nápoje a nápoje na bázi kávy, espressa a/nebo mléka, čokoláda, prášková čokoláda a vanilka, instantní káva a nápoje na bázi kávy, káva bez kofeinu, extrakty z kávy bez kofeinu, ledová káva, ledový čaj, ledová čokoláda, cukr, trvanlivé pečivo, chléb, rohlíky, obilné přípravky, pekárenské výrobky včetně koblih, placiček, sušenek, koláčků, dortů, jakož i polotovary k jejich přípravě, čokoládové a cukrářské výrobky a cukrovinky, příchutě, mražený jogurt, zmrzlina, polevy, sorbety, nálevy, sladké pečivo, palačinky a lívance, cukrářské zboží, listkové těsto, sendviče, sladkosti, zákusky, vafle a oplatky, jemné pečivo, bombóny, čokoláda; (41) výchovná, zábavní, sportovní a kulturní činnost, pořádání a organizování kulturních a společenských akcí a slavností, benefičních akcí, organizace odborných seminářů, konferencí a sympozií, výstav a vernisáží ke kulturním a společenským účelům, pořádání gastronomických akcí v rámci této třídy; (43) služby zajišťující stravování a nápoje, hostinská činnost, gastronomické restaurační služby, provoz restaurací, kavárna a kavárenské služby, cukrárna, vinárna, čajovna, bar, bufet, rychlé občerstvení, zajišťování, podávání a servírování nápojů a potravin, restaurační služby spojené s prodejem balených potravin a nápojů pro odnesení domů, restaurace se samoobsluhou, kantýny, catering (hromadné dodávání hotových jídel, nápojů do restaurací, jídelen atp.), zajištění stravování při společenských akcích atp.), příprava pokrmů rychlého občerstvení a pokrmů podávaných přes ulici, rozvozy a dodávky hotových jídel, služby spojené s provozem restaurace nebo s tím související, služby veřejného stravování, služby poskytované v souvislosti s přípravou jídla a další stravy nebo nápojů pro konzumaci ve všech zařízeních k tomu určených, zejména v restauracích, barech, hotelích, motelech, ubytovnách,

v kavárnách a v nočních klubech, jakož i služby restaurací se samoobsluhou a kantýnské služby.

(511) 30, 41, 43  
(210) O-499430

(111) **332229**  
(220) 29.10.2012  
(151) 26.06.2013  
(540)



(594) Kombinovaná  
(730) **K&K design s.r.o.**, Petra Bezruče 248, Chuchelná, 74724, CZ  
(740) Ing. Petr Soukup, patentový zástupce, tř. Svobody 43/39, Olomouc, 77900  
(510) (6) žaluzie kovové horizontální, zejména meziokenní, interiérové a speciální pro dvojité a trojitě zasklená okna, rolety kovové, zejména venkovní navíjecí s kovovými lamelami, navíjecí v kombinaci se sítí, ovládané ručně, elektricky i dálkově, vrata kovová, zejména hliníková navíjecí plná, či s průduchy, ovládaná elektricky, dálkově či s nouzovým ručním ovládním, mříže kovové bezpečnostní navíjecí, zejména hliníkové, ovládané ručně, elektricky či dálkově, markýzy kovové, zejména korbové, kovové ramenové výsuvné balkónové clony, prostorové s ovládním ručním, elektrickým, dálkovým či automatickou regulací na slunce a vítr, kovové sítě proti hmyzu do oken či dveří, pevné, odnímatelné či otevíratelné s magnetickým jištěním; (19) žaluzie horizontální plastové či dřevěné, zejména meziokenní, interiérové a speciální žaluzie pro dvojité a trojitě zasklená okna, žaluzie vertikální s plastovými lamelami, šikmé či obloukové interiérové žaluzie s ovládním ručním, elektrickým či dálkovým, rolety s plastovými lamelami, zejména venkovní navíjecí v kombinaci rolety se sítí, s ovládním ručním, elektrickým i dálkovým, dveře lamelové shrnovací plastové plné nebo prosklené, s madlem, klikou i zámkem, stavební materiály nekovové, řezivo, nekovové polotovary pro stavební a truhlářskou výrobu, tesarské, stavebně truhlářské výrobky ze dřeva, zejména okna, včetně oken vikýřových a střešních, dveře, vrata, včetně vrat sekčních, vrata prosklená, markýzy nekovové, nekovové zárubně, nekovové rámy, nekovové lišty pro římsy, nekovové portály, nekovové příčky, nekovové schodiště, nekovové podhledy, nekovové stropy a nekovové podlahy, nekovové sténové a stropní obklady, dřevo polozpracované, jako jsou trámy, prkna, fošny, panely, sloupy a překližky, parkety; (20) nekovové sítě proti hmyzu do oken či dveří, pevné, odnímatelné či otevíratelné s magnetickým jištěním; (22) sítě a markýzy z textilních a syntetických materiálů; (24) dekorativní stínící technika, jako jsou textilní vertikální žaluzie, zejména interiérové, šikmé a obloukové s ovládním ručním, elektrickým či dálkovým, rolety textilní interiérové, textilní rolety do střešních oken, textilní rolety ovládané pružinou, textilní rolety ovládané kulčičkovým řetízem, japonské stěny (textilní), textilní sítě proti hmyzu; (35) zprostředkovatelská činnost v oblasti obchodu s výrobky zařazenými ve tř. 6, 19 a 24; (37) servis, montáž, údržba a opravy výrobků uvedených ve tř. 6, 19 a 24, servis, montáž, údržba a opravy interiérových a exteriérových dveří staveb, nábytku a vybavení interiérů staveb, stavební úpravy interiérů budov; (42) projekce a návrhy designu interiérů staveb a jejich vybavení.  
(511) 6, 19, 20, 22, 24, 35, 37, 42  
(210) O-499261

(111) **332252**  
(220) 11.12.2012  
(151) 26.06.2013  
(540)

**BBP OFFICES**

(592) Slovní  
(730) **INFOND investiční fond s proměnným základním kapitálem, a.s.**, Novolíšeňská 2678/18, Brno, Lišeň, 62800, CZ  
(510) (36) služby nemovitostní; (37) stavebnictví, opravy, instalační služby; (42) vědecké a technologické služby a související výzkum a projektování ve stavebnictví, zejména konstrukční, projektová a inženýrská činnost v

investiční výstavbě, poradenská a konzultační činnost v investiční výstavbě a ve stavebnictví, činnost technických poradců v oblasti stavebnictví a architektury, inženýring.

(511) 36, 37, 42  
(210) O-500440

(111) **332366**  
(220) 22.10.2012  
(151) 03.07.2013  
(540)

(111) **332253**  
(220) 11.12.2012  
(151) 26.06.2013  
(540)



(594) Kombinovaná  
(730) **INFOND investiční fond s proměnným základním kapitálem, a.s.**,  
Novolišeňská 2678/18, Brno, Líšeň, 62800, CZ  
(510) (36) služby nemovitostní; (37) stavebnictví, opravy, instalační služby; (42) vědecké a technologické služby a související výzkum a projektování ve stavebnictví, zejména konstrukční, projektová a inženýrská činnost v investiční výstavbě, poradenská a konzultační činnost v investiční výstavbě a ve stavebnictví, činnost technických poradců v oblasti stavebnictví a architektury, inženýring.  
(511) 36, 37, 42  
(210) O-500441

(111) **332254**  
(220) 11.12.2012  
(151) 26.06.2013  
(540)



(594) Kombinovaná  
(730) **INFOND investiční fond s proměnným základním kapitálem, a.s.**,  
Novolišeňská 2678/18, Brno, Líšeň, 62800, CZ  
(510) (36) služby nemovitostní; (37) stavebnictví, opravy, instalační služby; (42) vědecké a technologické služby a související výzkum a projektování ve stavebnictví, zejména konstrukční, projektová a inženýrská činnost v investiční výstavbě, poradenská a konzultační činnost v investiční výstavbě a ve stavebnictví, činnost technických poradců v oblasti stavebnictví a architektury, inženýring.  
(511) 36, 37, 42  
(210) O-500442



(594) Kombinovaná  
(591) Barevná  
(730) **Housing Invest s.r.o.**, Rybná 716/24, Praha 1, Staré Město, 11000, CZ  
(740) Ing. Michal Jupa, patentový zástupce, Na Baních 1385, Praha 5 - Zbraslav, 15600  
(510) (35) zprostředkovatelská činnost v oblasti obchodu s výrobky zařazenými do tříd 1 - 34, propagace, reklama, inzerce a poskytování obchodních informací prostřednictvím všech druhů médií, marketing, marketingové studie, průzkumy trhu, činnost podnikatelských a organizačních poradců, dražby, dražby nemovitostí, internetový obchod s výrobky zařazenými do tříd 1 - 34, zprostředkovatelská činnost v uvedených oblastech tř. 35; (36) finanční služby všeho druhu jako poskytování finančních prostředků, zprostředkování a poskytování úvěrů, půjček a hypoték, kapitálové investice, leasing, činnost finančních poradců, nemovitostní služby všeho druhu, jako činnost realitní kanceláře, prodej, výkup, exekuce, oddlužování nemovitostí, tržní odhady cen nemovitostí, zprostředkovatelská, obstaravatelská a poradenská činnost v uvedených oblastech tř. 36; (38) šíření informací všemi druhy médií, zejména po Internetu.  
(511) 35, 36, 38  
(210) O-499128

(111) **332402**  
(220) 03.12.2012  
(151) 03.07.2013  
(540)



(594) Kombinovaná  
(591) Barevná  
(730) **Asociace konferenčních tlumočnicků, z.s.**, Senovážné náměstí 978/23,  
Praha 1, Nové Město, 11000, CZ  
(510) (9) přístroje a nástroje vědecké, námořní, geodetické, fotografické, filmové, optické, přístroje pro vážení, měření, signalizaci, kontrolu (inspekci), záchranu a přístroje pro vyučování, přístroje a nástroje pro vedení, přepínání, přeměnu, akumulaci, regulaci nebo řízení elektrického proudu, přístroje pro záznam, převod, reprodukci zvuku nebo obrazu, nosiče dat magnetické, záznamové disky, kompaktní disky, DVD a ostatní digitální záznamové nosiče, ústrojí pro přístroje na mince, pokladny registrační, kalkulačky, zařízení na zpracování dat, počítače, počítačový software, hasicí přístroje; (35) propagační činnost, reklama, pomoc při řízení obchodní činnosti, obchodní administrativa, kancelářské práce; (41) výchova, vzdělávání, zábava, sportovní a kulturní aktivity.  
(511) 9, 35, 41  
(210) O-500224

(111) **332469**  
(220) 21.01.2013  
(151) 03.07.2013  
(540)

**CRUX MUTĚNICE**

(592) Slovní  
(730) **Válek Milan**, 631, Babice, 68703, CZ  
(510) (32) piva, minerální vody, šumivé nápoje a jiné nápoje nealkoholické, nápoje a šťávy ovocné, sirupy a jiné přípravky ke zhotovování nápojů; (33) alkoholické nápoje s výjimkou pív; (35) propagační činnost, reklama, pomoc při řízení obchodní činnosti, obchodní administrativa, kancelářské práce; (43) služby zajišťující stravování a nápoje, dočasné ubytování.  
(511) 32, 33, 35, 43  
(210) O-501295

(111) **332688**  
(220) 02.11.2012  
(151) 17.07.2013  
(540)

**profesia**

(592) Slovní  
(730) **Profesia CZ, spol. s r.o.**, Opletalova 1015/55, Praha 1, Nové Město, 11000, CZ  
(740) HAVEL & PARTNERS s.r.o., advokátní kancelář, Mgr. Ivan Rámeš, advokát, Na Florenci 2116/15, Praha 1, Nové Město, 11000  
(510) (9) počítačové programy nahrané, magnetické disky, kompaktní disky, optické kompaktní disky, nahrané operační programy, nahrané programy obsluhující počítač, počítačový software včetně nahraných i nenahraných nosičů zvukových a zvukově-obrazových, stejně jako periodických a neperiodických publikací na datových nosičích; (16) periodické a neperiodické publikace a tiskoviny, grafické reprodukce, grafická zobrazení, grafické znaky; (35) reklamní činnost všeho druhu včetně poskytování reklamního prostoru prostřednictvím Internetu, reklama, zpracování textů, šíření reklamních oznámení, vydávání a aktualizování reklamních materiálů, konzultační a poradenská služba týkající se uvedených služeb, uveřejňování reklamních textů, vydávání reklamních textů, vedení kartoték v počítači, obchodní nebo podnikatelské informace, vydávání a aktualizování reklamních materiálů prostřednictvím světové informační telekomunikační sítě (Internet), zprostředkování zaměstnání, personální poradenství, psychologické poradenství při výběru zaměstnání, zprostředkování práce, poskytování informací o zprostředkování zaměstnání prostřednictvím Internetu; (38) počítačová komunikace, komunikace pomocí počítačových terminálů, přenosy zpráv nebo obrázků pomocí počítačů, elektronická pošta, poskytování přístupu na internetový server, poskytování přístupu do databází na Internetu, pronájem strojového času počítačových databází, pronájem času pro přístup do počítačových databází; (39) archivace informací; (41) vydávání knih, vydávání textů s výjimkou reklamních nebo náborových, vydavatelská a nakladatelská činnost s výjimkou vydávání reklamních a náborových textů, publikování na Internetu, vzdělávání; (42) obnovování počítačových databází, počítačové programování, tvorba software, poradenství v oblasti počítačového hardware, grafický design, pronájem počítačového software, aktualizování, tvorba webových stránek.  
(511) 9, 16, 35, 38, 39, 41, 42  
(210) O-499426

(111) **332792**  
(220) 19.09.2012  
(151) 24.07.2013  
(540)

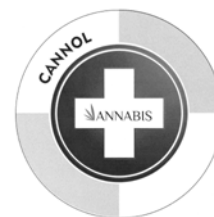

(594) Kombinovaná  
(730) **Annabis, s.r.o.**, Šlechtitelů 813/21, Olomouc, Holice, 77900, CZ  
(740) KOREJZOVA LEGAL v.o.s., JUDr. Petra Sauvage de Brantes, Korunní 810/104, Praha 10, Vinohrady, 10100  
(510) (3) konopná kosmetika, přípravky a prostředky pro toaletní účely, kosmetika, kosmetické výrobky a přípravky, zejména přípravky pro péči a pěstění pokožky, spadající do této třídy, zvláště pak krémy, gely, mléka, tuky a oleje, vitamínové preparáty pro tělovou kosmetiku a pro zestihlení, masážní a masírovací gely pro odstranění svalové a kloubní bolesti a únavy a na zlepšení kondice, nikoliv pro léčebné účely, regenerační přípravky, regenerační oleje, čisticí regenerační krémy, regenerační roztoky, čisticí mléko pro toaletní účely, čisticí oleje, čisticí roztoky, přípravky pro čištění umělého chrupu, éterické esence, éterické oleje, toaletní vody, zubní pasty; (5) výrobky a přípravky chemické, farmaceutické, veterinární, hygienické, dezinfekční, antiseptické, antibakteriální a antiparazitní v rámci této třídy, pro léčebné účely, potravinové doplňky, zejména dietetické pro léčebné účely, farmaceutické a výživové potraviny a posilující poživatiny pro léčebné účely, včetně nápojů pro léčebné účely, jako jsou proteinové, vitamínové, multivitaminové, energetické, iontové, izotonické nápoje, též obohacené adaptogeny, minerální vody (včetně stopových prvků), dietetické a výživové nápoje, vše pro léčebné účely, dietní a nutriční přípravky k léčebným účelům, proteinové, vitamínové, multivitaminové, energetické, iontové, minerální (včetně stopových prvků) a výživové preparáty pro léčebné účely, bylinné čaje pro lékařské účely, léčivé byliny, cukrovinky nebo pastilky nebo tabletky nebo tobolky nebo kapsle nebo žvýkačky s léčivými přísadami, dietetické látky upravené pro lékařské účely, výživa pro kojence, doplňky výživové pro lékařské účely, bílkovinné přípravky nebo potravina pro lékařské účely, balzámy a krémy a masti pro lékařské účely, léčivé oleje, oleje pro lékařské účely, tuky pro lékařské účely, léčivé soli, tinktury pro lékařské účely, vitamínová a minerální výživa ve formě koncentrátů, proteinové koncentráty jako výživné přídavky k potravinám pro léčebné účely, droždí pro farmaceutické účely, výživné nebo dietetické přípravky pro lékařské účely pro denní doplnění stravy (včetně fitness přípravků) jako instantní strava nebo samostatná (vlastní) směs, která se skládá hlavně z mléka v prášku nebo ze živočišných nebo zeleninových proteinů, také s přidávkem vitamínů nebo minerálů nebo stopových prvků nebo cukru, přírodní léčivé výtažky, posilující a antibakteriální přípravky-tonika, drogy pro léčebné účely, farmaceutické přípravky pro péči o pokožku, medicínální sirupy a emulze, výtažky z bylin a kombinované přípravky vitamínů, minerálů, stopových prvků a bylinných výtažků, vše pro léčebné účely, výrobky pro prevenci nebo utišení bolesti, výrobky ze zředitelných vod pro léčebné účely, adjuvanty pro lékařské účely (pomocné látky), bylinné čaje pro lékařské účely, drogy pro lékařské účely, farmaceutické přípravky, léčivé přípravky do koupelí, léčiva na zuby, léčiva pro humánní medicínu, léčivé cukrovinky, pastilky, léčivé kořeny, léčivé rostliny, léky tekuté, leukoplasty, masti pro farmaceutické účely, oleje pro lékařské použití, lepidla a tmely pro protézy zubní, sterilizační přípravky, materiál na zubní otisky, žvýkácké gumy a žvýkačky pro lékařské účely, výrobky dietetické pro léčebné účely, potraviny pro děti, batolata a nemocné, potravinové přípravky a doplňky všeho druhu, jako posilující poživatiny, vitamínové přípravky, poživatiny pro doplnění redukčních diet nebo přípravků pro hubnutí, vše s léčebnými účinky, přípravky s léčebnými účinky obsahující biochemické katalyzátory, zejména pro fyzicky aktivní osoby, rekonvalescenty a nemocné, vše výše uvedené určené k léčebným účelům, diabetické přípravky pro léčebné účely; (30) potraviny spadající do této třídy - obsahující konopí, čaj, kakao, cukr, rýže, tapioka, ságo, mouka, chléb, pečivo, cukrovinky, zmrzlina, med, sirup melasový, droždí, prášky do těsta, sůl, hořčice, ocet, nálevy (k ochucení), koření, těstoviny, oplatky, bonbóny, želé ovocné (cukrovinky), cukrovinky včetně gumových a esenci

pro cukrovinky, žvýkačky ne pro lékařské účely, aromatické přípravky do potravin, cukrářské výrobky všeho druhu.

(511) 3, 5, 30  
(210) O-498261

(111) **332793**  
(220) 19.09.2012  
(151) 24.07.2013  
(540)



(594) Kombinovaná  
(730) **Annabis, s.r.o.**, Šlechtitelů 813/21, Olomouc, Holice, 77900, CZ  
(740) KOREJZOVA LEGAL v.o.s., JUDr. Petra Sauvage de Brantes, Korunní 810/104, Praha 10, Vinohrady, 10100  
(510) (3) konopná kosmetika, přípravky a prostředky pro toaletní účely, kosmetika, kosmetické výrobky a přípravky, zejména přípravky pro péči a pěstění pokožky, spadající do této třídy, zvláště pak krémy, gely, mléka, tuky a oleje, vitamínové preparáty pro tělovou kosmetiku a pro zestříhlení, masážní a masírovací gely pro odstranění svalové a kloubní bolesti a únavy a na zlepšení kondice, nikoliv pro léčebné účely, regenerační přípravky, regenerační oleje, čisticí regenerační krémy, regenerační roztoky, čisticí mléko pro toaletní účely, čisticí oleje, čisticí roztoky, přípravky pro čištění umělého chrupu, éterické esence, éterické oleje, toaletní vody, zubní pasty; (5) výrobky a přípravky chemické, farmaceutické, veterinární, hygienické, dezinfekční, antiseptické, antibakteriální a antiparazitní v rámci této třídy, pro léčebné účely, potravinové doplňky, zejména dietetické pro léčebné účely, farmaceutické a výživové potraviny a posilující poživatiny pro léčebné účely, včetně nápojů pro léčebné účely, jako jsou proteinové, vitamínové, multivitaminové, energetické, iontové, izotonické nápoje, též obohacené adaptogeny, minerální vody (včetně stopových prvků), dietetické a výživové nápoje, vše pro léčebné účely, dietní a nutriční přípravky k léčebným účelům, proteinové, vitamínové, multivitaminové, energetické, iontové, minerální (včetně stopových prvků) a výživové preparáty pro léčebné účely, bylinné čaje pro lékařské účely, léčivé byliny, cukrovinky nebo pastilky nebo tabletky nebo tobolky nebo kapsle nebo žvýkačky s léčivými přísadami, dietetické látky upravené pro lékařské účely, výživa pro kojení, doplňky výživové pro lékařské účely, bílkovinné přípravky nebo potrava pro lékařské účely, balzámy a krémy a masti pro lékařské účely, léčivé oleje, oleje pro lékařské účely, tuky pro lékařské účely, léčivé soli, tinktury pro lékařské účely, vitamínová a minerální výživa ve formě koncentrátů, proteinové koncentráty jako výživné přísady k potravinám pro léčebné účely, droždí pro farmaceutické účely, výživné nebo dietetické přípravky pro lékařské účely pro denní doplnění stravy (včetně fitness přípravků) jako instantní strava nebo samostatná (vlastní) směs, která se skládá hlavně z mléka v prášku nebo ze živočišných nebo zeleninových proteinů, také s přísadkou vitamínů nebo minerálů nebo stopových prvků nebo cukru, přírodní léčivé výtažky, posilující a antibakteriální přípravky-tonika, drogy pro léčebné účely, farmaceutické přípravky pro péči o pokožku, medicínální sirupy a emulze, výtažky z bylin a kombinované přípravky vitamínů, minerálů, stopových prvků a bylinných výtažků, vše pro léčebné účely, výrobky pro prevenci nebo utišení bolesti, výrobky ze zředěných vod pro léčebné účely, adjuvanty pro lékařské účely (pomocné látky), bylinné čaje pro lékařské účely, drogy pro lékařské účely, farmaceutické přípravky, léčivé přípravky do koupelí, léčiva na zuby, léčiva pro humánní medicínu, léčivé cukrovinky, pastilky, léčivé kořeny, léčivé rostliny, léky tekuté, leukoplasty, masti pro farmaceutické účely, oleje pro lékařské použití, lepidla a tmely pro protézny zubní, sterilizační přípravky, materiál na zubní otisky, žvýkačí gumy a žvýkačky pro lékařské účely, výrobky dietetické pro léčebné účely, potraviny pro děti, batolata a nemocné, potravinové přípravky a doplňky všeho druhu, jako posilující poživatiny, vitamínové přípravky, poživatiny pro doplnění redukčních diet nebo přípravků pro hubnutí, vše s léčebnými účinky, přípravky s léčebnými účinky obsahující biochemické katalyzátory, zejména pro fyzicky aktivní osoby, rekonvalescenty a nemocné, vše výše uvedené určené k léčebným

účelům, diabetické přípravky pro léčebné účely; (30) potraviny spadající do této třídy - obsahující konopí, čaj, kakao, cukr, rýže, tapioka, ságo, mouka, chléb, pečivo, cukrovinky, zmrzlina, med, sirup melasový, droždí, prášky do těsta, sůl, hořčice, ocet, nálevy (k ochucení), koření, těstoviny, oplatky, bonbóny, želé ovocné (cukrovinky), cukrovinky včetně gumových a esenci pro cukrovinky, žvýkačky ne pro lékařské účely, aromatické přípravky do potravin, cukrářské výrobky všeho druhu.

(511) 3, 5, 30  
(210) O-498262

(111) **332945**  
(220) 22.10.2012  
(151) 31.07.2013  
(540) **Muzeum architektury a stavitelství NTM**

(592) Slovní  
(730) **Národní technické muzeum**, Kostelní 42, Praha 7, 17078, CZ  
(510) (9) veškeré počítačové programy a software bez ohledu na záznamová média nebo prostředky šíření, to je software nahraný na magnetických médiích nebo stažený ze vzdálené počítačové sítě; (16) papír, lepenka a výrobky z těchto materiálů, které nejsou zařazeny do jiných tříd, tiskárenské výrobky, potřeby pro knižní vazby, fotografie, papírenské zboží, lepidla pro papírenství nebo domácnost, materiál pro umělce, štětce, psací stroje a kancelářské potřeby (vyjímaje nábytek), učební a vyučovací pomůcky s výjimkou přístrojů; (41) služby týkající se výchovy osob nebo drezúry zvířat ve všech formách, služby, jejichž hlavním cílem jsou zábava, rozptýlení nebo rekreace osob, prezentace vizuálního umění nebo literatury veřejnosti pro kulturní a vzdělávací účely; (42) služby techniků, kteří provádějí vyhodnocení, odhady, výzkum a posudky v oblasti vědy a techniky.  
(511) 9, 16, 41, 42  
(210) O-499119

(111) **332946**  
(220) 22.10.2012  
(151) 31.07.2013  
(540)

### Muzeum dopravy NTM

(592) Slovní  
(730) **Národní technické muzeum**, Kostelní 42, Praha 7, 17078, CZ  
(510) (9) veškeré počítačové programy a software bez ohledu na záznamová média nebo prostředky šíření, to je software nahraný na magnetických médiích nebo stažený ze vzdálené počítačové sítě; (16) papír, lepenka a výrobky z těchto materiálů, které nejsou zařazeny do jiných tříd, tiskárenské výrobky, potřeby pro knižní vazby, fotografie, papírenské zboží, lepidla pro papírenství nebo domácnost, materiál pro umělce, štětce, psací stroje a kancelářské potřeby (vyjímaje nábytek), učební a vyučovací pomůcky s výjimkou přístrojů; (41) služby týkající se výchovy osob nebo drezúry zvířat ve všech formách, služby, jejichž hlavním cílem jsou zábava, rozptýlení nebo rekreace osob, prezentace vizuálního umění nebo literatury veřejnosti pro kulturní a vzdělávací účely; (42) služby techniků, kteří provádějí vyhodnocení, odhady, výzkum a posudky v oblasti vědy a techniky.  
(511) 9, 16, 41, 42  
(210) O-499120

(111) **332947**  
(220) 22.10.2012  
(151) 31.07.2013  
(540)

### Muzeum elektrotechniky a medií NTM

(592) Slovní  
(730) **Národní technické muzeum**, Kostelní 42, Praha 7, 17078, CZ  
(510) (9) veškeré počítačové programy a software bez ohledu na záznamová média nebo prostředky šíření, to je software nahraný na magnetických médiích nebo stažený ze vzdálené počítačové sítě; (16) papír, lepenka a výrobky z těchto materiálů, které nejsou zařazeny do jiných tříd, tiskárenské výrobky, potřeby pro knižní vazby, fotografie, papírenské zboží, lepidla pro papírenství nebo domácnost, materiál pro umělce, štětce, psací stroje a kancelářské potřeby (vyjímaje nábytek), učební a vyučovací pomůcky s výjimkou přístrojů; (41) služby týkající se výchovy osob nebo drezúry zvířat ve všech formách, služby, jejichž hlavním cílem jsou zábava, rozptýlení nebo rekreace osob, prezentace vizuálního umění nebo literatury

veřejnosti pro kulturní a vzdělávací účely; (42) služby techniků, kteří provádějí vyhodnocení, odhady, výzkum a posudky v oblasti vědy a techniky.

(511) 9, 16, 41, 42  
(210) O-499122

(111) **332948**  
(220) 22.10.2012  
(151) 31.07.2013  
(540)

### Průmyslové muzeum NTM

(592) Slovní  
(730) **Národní technické muzeum**, Kostelní 42, Praha 7, 17078, CZ  
(510) (9) veškeré počítačové programy a software bez ohledu na záznamová média nebo prostředky šíření, to je software nahraný na magnetických médiích nebo stažený ze vzdálené počítačové sítě; (16) papír, lepenka a výrobky z těchto materiálů, které nejsou zařazeny do jiných tříd, tiskárenské výrobky, potřeby pro knižní vazby, fotografie, papírenské zboží, lepidla pro papírenství nebo domácnost, materiál pro umělce, štětce, psací stroje a kancelářské potřeby (vyjímaje nábytek), učební a vyučovací pomůcky s výjimkou přístrojů; (41) služby týkající se výchovy osob nebo drezúry zvířat ve všech formách, služby, jejichž hlavním cílem jsou zábava, rozptýlení nebo rekreace osob, prezentace vizuálního umění nebo literatury veřejnosti pro kulturní a vzdělávací účely; (42) služby techniků, kteří provádějí vyhodnocení, odhady, výzkum a posudky v oblasti vědy a techniky.

(511) 9, 16, 41, 42  
(210) O-499123

(111) **332949**  
(220) 22.10.2012  
(151) 31.07.2013  
(540)

### Železniční muzeum NTM

(592) Slovní  
(730) **Národní technické muzeum**, Kostelní 42, Praha 7, 17078, CZ  
(510) (9) veškeré počítačové programy a software bez ohledu na záznamová média nebo prostředky šíření, to je software nahraný na magnetických médiích nebo stažený ze vzdálené počítačové sítě; (16) papír, lepenka a výrobky z těchto materiálů, které nejsou zařazeny do jiných tříd, tiskárenské výrobky, potřeby pro knižní vazby, fotografie, papírenské zboží, lepidla pro papírenství nebo domácnost, materiál pro umělce, štětce, psací stroje a kancelářské potřeby (vyjímaje nábytek), učební a vyučovací pomůcky s výjimkou přístrojů; (41) služby týkající se výchovy osob nebo drezúry zvířat ve všech formách, služby, jejichž hlavním cílem jsou zábava, rozptýlení nebo rekreace osob, prezentace vizuálního umění nebo literatury veřejnosti pro kulturní a vzdělávací účely; (42) služby techniků, kteří provádějí vyhodnocení, odhady, výzkum a posudky v oblasti vědy a techniky.

(511) 9, 16, 41, 42  
(210) O-499124

(111) **333685**  
(220) 21.11.2012  
(151) 11.09.2013  
(540)

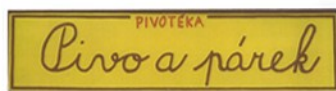

(594) Kombinovaná  
(591) Barevná  
(730) **Pivo a párek Bořivojova 58 s.r.o.**, Bořivojova 773/58, Praha 3, Žižkov, 13000, CZ  
(510) (43) restaurace, bufety.

(511) 43  
(210) O-499927

(111) **333713**  
(220) 10.01.2013  
(151) 11.09.2013  
(540)

### VIDEFKOR

(592) Slovní  
(730) **VIDEFKOR FM s.r.o.**, 2. května 212, Frýdek-Místek, 73801, CZ  
(510) (37) konzultační a kontrolní služby v protikorozi ochraně.  
(511) 37  
(210) O-501008

(111) **333793**  
(220) 30.01.2013  
(151) 18.09.2013  
(540)



(594) Kombinovaná  
(730) **Válek Milan**, 631, Babice, 68703, CZ  
(510) (32) piva, minerální vody, šumivé nápoje a jiné nápoje nealkoholické, nápoje a šťávy ovocné, sirupy a jiné přípravky ke zhotovování nápojů; (33) alkoholické nápoje s výjimkou pív; (35) propagační činnost, reklama, pomoc při řízení obchodní činnosti, obchodní administrativa, kancelářské práce; (43) služby zajišťující stravování a nápoje, dočasné ubytování.  
(511) 32, 33, 35, 43  
(210) O-501483

(111) **334003**  
(220) 29.10.2012  
(151) 02.10.2013  
(540)



(594) Kombinovaná  
(591) Barevná  
(730) **Nadační fond Healthy Heart**, Vídeňská 1958/9, Praha 4, 14021, CZ  
(740) JUDr. Jana Svatoňová, Na Pankráci 1062/58, Praha 4, Nusle, 14000  
(510) (41) edukace populace o nemocech oběhového aparátu a civilizačních chorob, organizace volnočasových aktivit pro osoby trpící chorobami oběhového aparátu a civilizačními chorobami; (42) vědecký výzkum pro lékařské účely; (43) poskytování ubytování a stravy osobám trpícím chorobami oběhového systému a civilizačními chorobami; (44) lékařské analýzy týkající se léčení osob, lékařské poradenství; (45) právní poradenství v oblasti zdravotnictví, osobní a sociální služby poskytované osobám trpícím chorobami oběhového aparátu a civilizačními chorobami, aktivní vyhledávání osob s rizikem onemocnění oběhového aparátu, odborný dohled nad osobami trpícími onemocněními oběhového aparátu a civilizačními chorobami.

(511) 41, 42, 43, 44, 45  
(210) O-499250

(111) **334011**  
(220) 12.11.2012  
(151) 02.10.2013  
(540)



(594) Kombinovaná  
(730) **PEGAS CZ s.r.o.**, V úvalu 87/18, Praha 5, Motol, 15000, CZ  
(740) Václav Müller, patentový zástupce, Filipova 2016, Praha 4, 14800  
(510) (6) kovové náhrobní desky; (19) náhrobní desky nekovové; (20) rakve všeho druhu, pohřební urny; (26) věnce, kytice a jiné pohřební výrobky z umělých materiálů; (31) věnce, kytice a jiné pohřební výrobky z přírodních materiálů; (39) přeprava zesnulých; (45) pohřební služby spadající do této třídy.  
(511) 6, 19, 20, 26, 31, 39, 45  
(210) O-499653

(111) **334122**  
(220) 03.05.2013  
(151) 02.10.2013  
(540)



(594) Kombinovaná  
(730) **Hlásný Petr Ing., CSc.**, V Štíhlách 3/1311, Praha 4, 14200, CZ  
(510) (35) znalecké posudky v ekonomické oblasti (ekonomické posudky), reklamní činnost, marketing, služby ekonomických poradců, služby organizačních poradců, zpracování smluv o dílo, zprostředkování citovaných služeb; (36) znalecké posudky ve finanční oblasti, oceňování a odhady reálné a movitého majetku včetně oceňování nehmotného a průmyslového vlastnictví, stanovení hodnoty firem a majetku, zpracování posudků pro účely majetkových transakcí, reklamační řízení v oblasti stavebnictví, zprostředkování citovaných služeb; (37) služby stavebního dozoru, stavební informace, zprostředkování citovaných služeb; (42) znalecké posudky v oblasti stavebnictví, projektová činnost, inženýrská činnost v oblasti stavebnictví, zprostředkování citovaných služeb.  
(511) 35, 36, 37, 42  
(210) O-504079

(111) **334163**  
(220) 13.11.2012  
(151) 09.10.2013  
(540)

Magazín **HOSPODÁŘSKÝCH NOVIN** a týdeníku **ekonom**  
**Český exportér**

(594) Kombinovaná  
(591) Barevná  
(730) **Economia, a.s.**, Pernerova 673/47, Praha 8, Karlín, 18600, CZ  
(510) (9) nosiče informací všeho druhu v rozsahu tř. 9, např. dat, obrazu a zvuku, elektronické publikace; (16) nosiče informací všeho druhu v rozsahu tř. 16, např. tiskoviny a polygrafické výrobky, informační letáky a brožury, katalogy, vstupenky, fotografie, plakáty; (35) inzertní, reklamní a propagační služby, marketing, public relations; (38) šíření informací prostřednictvím komunikačních sítí, např. Internetu, kabelových sítí, bezdrátových sítí a satelitních sítí; (41) výchovná, vzdělávací a zábavní činnost, pořádání odborných setkání, například školení, kurzů, konferencí a sympozií, přednášek, organizování a pořádání soutěží (events), nakladatelská a vydavatelská činnost.  
(511) 9, 16, 35, 38, 41  
(210) O-499729

(111) **334548**  
(220) 19.04.2013  
(151) 30.10.2013  
(540)

## ETERNAL IN

(592) Slovní  
(730) **AUSTIS ETERNAL s.r.o.**, K Austisu 680, Praha 5 - Slivenec, 15400, CZ  
(510) (2) malířské barvy a nátěry pro interiér, barvy, nátěry, laky, ochranné výrobky proti korozi a proti deteriorizaci dřeva, barviva, mořidla, přírodní pryskyřice v surovém stavu, kovy listkové a práškové pro malíře, dekoratéry a umělce; (19) stavební materiály nekovové, veškeré stavební hmoty nekovové v rámci této třídy, přenosné konstrukce nekovové; (37) stavebnictví, stavby a opravy.  
(511) 2, 19, 37  
(210) O-503725

(111) **334619**  
(220) 06.12.2012  
(151) 06.11.2013  
(540)

## SOLMAX

(592) Slovní  
(730) **NOVATO spol. s r.o.**, Uralská 770/6, Praha 6, 16000, CZ  
(740) Ing. Marie Smrčková, patentový zástupce, Velflíkova 1431/10, Praha 6, Dejvice, 16000  
(510) (1) odmašťovací prostředky užívané při průmyslových postupech nebo při výrobě, na bázi organických rozpouštědel; (3) přípravky pro čištění, leštění a odmašťování, zejména na bázi organických rozpouštědel.  
(511) 1, 3  
(210) O-500340

(111) **334726**  
(220) 10.12.2012  
(151) 13.11.2013  
(540)

**SUN**krystal

(594) Kombinovaná  
(591) Barevná  
(730) **SUN krystal s.r.o.**, Rovná 1395, Nové Město nad Metují, 54901, CZ  
(740) Ing. Milan Škoda, Nahořanská 308, Nové Město nad Metují, 54901  
(510) (9) fotovoltaické solární články a fotovoltaické solární systémy, solární panely, akumulátory, měniče napětí ze stejnosměrného na střídavé napětí pro fotovoltaické systémy, regulátory nabíjení pro všechny typy panelů, kabely elektrické, konektory; (35) marketingové studie ve fotovoltaice, subdodavatelské služby ve fotovoltaice, nabízení zboží služeb v oblasti fotovoltaiky na Internetu, obchodní zprostředkovatelství v oblasti fotovoltaiky; (37) stavební, montážní a servisní služby v oblasti fotovoltaiky a elektrických a elektronických zařízení; (42) technické poradenství v oblasti použití fotovoltaických solárních článků a jejich aplikací, projektové studie technické v oblasti fotovoltaiky.  
(511) 9, 35, 37, 42  
(210) O-500395

(111) **334956**  
(220) 07.05.2013  
(151) 27.11.2013  
(540)

## JEVANSKÝ KLAN

(592) Slovní  
(730) **Štáidl Jiří JUDr.**, Apolinářská 445/6, Praha 2, Nové Město, 12800, CZ  
(510) (9) zvukové nosiče a zvukově obrazové záznamy včetně jejich příslušenství, nahrané i nenahrané, obaly na ně; (16) tiskoviny, zejména knihy, časopisy, kalendáře, plakáty, fotografie, grafická díla na papírovém, kartonovém nebo umělohmotném nosiči, tašky papírové, krabice lepenkové nebo papírové, pouzdra s psacími potřebami, obaly a obálky (papírenské výrobky), papírové učební pomůcky, sešity, obtisky, omalovánky, vystřihovánky, skládané, herní plány, papírové vstupenky, mapy, pohlednice, alba, jednorázové plenky papírové a celulosové; (18) aktovky, tašky školní, tašky na noty, na nošení dětí, batohy, kožená pouzdra, klíčenky (pouzdra na klíče), deštníky, slunečníky; (20) propagační předměty a suvenýry vyrobené ze dřeva, kosti, papíru a plastických hmot nebo náhražky z těchto materiálů nezařazené v jiných třídách; (25) oděvy; (35) reklama a propagace, vyhledávání dat v počítačových souborech (pro třetí osoby), informace obchodní nebo podnikatelské, inzerce elektronická, obchodní nebo podnikatelský průzkum, překládání informací do počítačové databáze, systemizace informací do počítačové databáze, pronájem reklamních ploch, příprava inzerce, internetový obchod s výrobky ve třídách 9, 20 a 25; (41) divadelní představení, informace o možnostech zábavy, organizování představení, organizování soutěží, předprodej vstupenek, představení, vydávání textů, s výjimkou reklamních nebo náborových, výroba divadelních nebo jiných představení, výroba rozhlasových a televizních programů, zábava, pobavení, živá představení.  
(511) 9, 16, 18, 20, 25, 35, 41  
(210) O-504199

(111) **334999**  
(220) 21.12.2012  
(151) 04.12.2013  
(540)

## Silroc

(592) Slovní  
(730) **SILROC CZ, a.s.**, Krkonošská 284, Tanvald - Šumburk nad Desnou, 46841, CZ  
(740) RETROPATENT s.r.o., Dobiášova 1246/29, Liberec, Liberec VI-Rochlice, 46006  
(510) (9) brýlové obroučky, sedýlka, jako součást brýlových obrouček.

(511) 9  
(210) O-500750

(111) **335085**  
(220) 24.04.2013  
(151) 04.12.2013  
(540)

**AIM**Magazine

(594) Kombinovaná  
(730) **Žák Roman Ing.**, V Mokřínách 495, Zruč - Senec, 33008, CZ  
**Follprecht Jaroslav Ing.**, Havlíčkova 9, Plzeň, 30100, CZ  
(740) JUDr. Miroslav Svoboda advokát, Ovocný trh 572/11, Praha 1, Staré Město, 11000  
(510) (9) elektronické publikace, elektronické publikace ke stažení, elektronické publikace nahrané na počítačových médiích, elektronické on-line publikace periodických časopisů a knih; (16) časopisy (periodika), knihy, noviny, periodika, tiskoviny, tištěné publikace; (35) reklama, marketing a propagační služby, reklama prostřednictvím elektronických médií, zejména Internetu; (38) šíření elektronických informací, zpráv textových, zvukových a zvukově-obrazových, například elektronických časopisů, knih a děl prostřednictvím počítačové sítě Internet a satelitů, výměna elektronických zpráv a informací, služby zabezpečující audiovizuální komunikaci prostřednictvím informačních a telekomunikačních sítí, například počítačové sítě Internet a satelitů, šíření audiovizuálních děl, zpráv a informací, anket a soutěží; (41) nakladatelství a vydavatelství periodických a neperiodických publikací, například společenských, zábavních, vzdělávacích a odborných časopisů a to tištěných na papírových nosičích i v elektronické podobě, včetně textových, zvukových a zvukově-obrazových zpráv a informací na elektronických, magnetických a optických nosičích všeho druhu, ediční a publikační činnost, včetně nahrávání zvukových a zvukově-obrazových nosičů a pořadů pro rozhlasové a televizní vysílání.  
(511) 9, 16, 35, 38, 41  
(210) O-503868

(111) **335087**  
(220) 25.04.2013  
(151) 04.12.2013  
(540)

## ZEMĚKOULE

(592) Slovní  
(730) **MATEŘSKÁ ŠKOLA ZEMĚKOULE s.r.o.**, K Zeleným domkům 178/38, Praha 4, Kunratice, 14800, CZ  
(510) (41) vzdělávání (výchovné služby), školky a dětské jesle, školství.  
(511) 41  
(210) O-503886

(111) **335198**  
(220) 18.04.2013  
(151) 11.12.2013  
(540)

**Auto CB**

(594) Slovní grafická  
(591) Barevná  
(730) **AUTO CB, spol. s r.o.**, Nepomucká 487/119, Plzeň, 32600, CZ  
(740) Advokátní kancelář Šíma & partneři s.r.o., Radyňská 479/5, Plzeň, Východní Předměstí, 32600  
(510) (35) účetnictví; (36) financování půjček, finanční služby, financování koupě na splátky, leasing; (37) údržba a opravy motorových vozidel, mytí automobilů, antikorozní nátěry pro vozidla; (39) odtahování dopravních prostředků (při poruchách), pronájem automobilů, automobilová doprava; (41) školení, pořádání a řízení školení, profesní rekvalifikace (kurzy).  
(511) 35, 36, 37, 39, 41  
(210) O-503702

(111) **335212**  
(220) 15.05.2013  
(151) 11.12.2013  
(540)

**PEDICE**

(592) Slovní  
(730) **ODEL LABORATORIES, s.r.o.**, Starý kopec 35/34, Děhylov, 74794, CZ  
(740) Jansa, Mokřý, Otevřel & partneři, v.o.s., JUDr. Lukáš Jansa, advokát, Sokola Tůmy 743/16, Ostrava - Mariánské Hory, 70900  
(510) (3) brusiva, čisticí oleje, čisticí roztoky, kosmetické přípravky, kosmetické přípravky pro pěstění pokožky, kosmetika, kosmetické krémy, krémy na kůži, přípravky na odstraňování laku, odlakovače, laky na nehty, lepidla pro kosmetické účely, masážní gely, nálepky pro zdobení nehtů, nehtová kosmetika, umělé nehty, oleje, éterické oleje, oleje pro kosmetické účely, antiperspiranty, deodoranty, medicínální mýdla, deodoranční přípravky, mýdla proti pocení nohou, obtisky pro kosmetické použití, pemza, přípravky proti pocení, přípravky pro péči o nehty, smírek, vata pro kosmetické účely, vazelína pro kosmetické účely, depilační vosky, depilační přípravky, prostředky pro čištění, leštění a broušení; (8) brousky, brusné kameny (ruční nástroje), brusné kotouče, brusné nástroje (pro ruční broušení), brusy (ruční nástroje), břity, břitvy, hroty (části ručních nástrojů), depilační přístroje, frézy, kleště na nehty, kleštičky, kleštičky na kůži, leštičky na nehty, manikúrové soupravy, nástroje a nářadí ruční, nůžky, nůžky na nehty, pedikúrové soupravy, pilníky, pilníky na nehty (elektrické i neelektrické), pinzety, pouzdra, ruční nůžky, řezné nástroje, škrabky, skleněné škrabky, špachtle, stěrky; (10) diagnostické přístroje pro lékařské účely, chirurgické nástroje, křesla pro lékařské účely, rukavice na masáže, masážní přístroje, misky hygienické, misky pro lékařské účely, nábytek speciální pro lékařské účely, obvazy, skalpely, speciální nádoby na medicínský odpad, vibromasážní přístroje, rukavice pro lékařské účely, UV-lampy pro lékařské účely, lékárníčky, vybavení do lékárníčky, špachtle, roušky sterilní, manikúrní a pedikúrní přístroje, nábytek určený pro pedikúru v rámci této třídy; (20) dávkovače ručníků, držáky, kontejnery, koše, košíky, křesla, lékárníčky, nábytek, podhlavníky, podnožky, podnožníky, skříňky (nábytek), stojany, stoličky, stolky, zásobníky na ubrousky, ručníky, nábytek určený pro pedikúru, nábytek určený pro manikúru, stoly, židle, pedikérské skříňky, pedikérská křesla, pedikérské židle, pedikérské stolky, taburety, taburetky; (35) zprostředkovatelská činnost, maloobchodní a velkoobchodní činnost se zaměřením na výroby a služby ve třídách 3, 8, 10, 20 a 35, komerční využití Internetu v oblastech obchodu a nabídky služeb uvedených ve třídách 3, 8, 10, 20 a 35, inzertní, propagační služby a komerční informační služby prostřednictvím Internetu za účelem obchodu, propagační činnost a reklama, marketing.  
(511) 3, 8, 10, 20, 35  
(210) O-504409

(111) **335213**  
(220) 15.05.2013  
(151) 11.12.2013  
(540)

**BETONIMAGE**

(592) Slovní  
(730) **Ardex Baustoff, s.r.o.**, Jihlavská 796/7a, Brno, Bohunice, 62500, CZ  
(740) Jansa, Mokřý, Otevřel & partneři, v.o.s., JUDr. Lukáš Jansa, advokát, Sokola Tůmy 743/16, Ostrava - Mariánské Hory, 70900  
(510) (19) cementové desky, cement, cementové stěrky, ochranné vrstvy z cementu, podlahy nekovové, podlahové materiály zahrnuté do této třídy, obklady stěn nekovové, obklady zdí nekovové, obložení zdí nekovové, obkládačky nekovové, pokrývky stěn nekovové; (27) podlahové krytiny, podlahové materiály zahrnuté do této třídy, tapety, dekorace na stěny.  
(511) 19, 27  
(210) O-504410

(111) **335492**  
(220) 02.04.2013  
(151) 03.01.2014  
(540)

BUSINESS  
DEVELOPMENT  
ADVISORY **BD**<sup>A</sup>

(594) Kombinovaná  
(730) **BD Advisory s.r.o.**, Maiselova 38/15, Praha 1, 11000, CZ  
(740) Mgr. Kateřina Mík Špoulová, advokátka, Haštalská 760/27, Praha 1, Staré Město, 11000  
(510) (9) počítačový software v oblasti lidských zdrojů, počítačový software pro určování a sledování mezd a zaměstnaneckých výhod, zaměstnaneckých absencí, komunikace se zaměstnanci; (35) služby v oblasti podnikového a obchodního řízení, služby v oboru lidských zdrojů a personálního poradenství, organizační poradenství, poradenské a konzultační služby v oblasti obchodního řízení a organizace obchodních aktivit, služby průzkumu, analýz a studií trhu, outsourcingové služby, provádění obchodního průzkumu a expertiz, sestavování obchodních výkazů a komunikačních materiálů, automatizované zpracování dat do počítačové databáze, obchodní rešerše, včetně provádění těchto služeb prostřednictvím Internetu, zprostředkování v obchodních vztazích; (41) vzdělávací a školicí služby, včetně seminářů, konferencí a jiných vzdělávacích programů ve vztahu k lidským zdrojům, personálnímu řízení, mzdové politice, hodnocení zaměstnaneckých výkonů, včetně výkonů managementu, tvorby strategických plánů, mzdových plánů, plánů zaměstnaneckých výhod, efektivit pracovní síly, outsourcingu, reorganizaci zaměstnavatele a převodu zaměstnanců, řízení rizik a jejich vyhodnocení a s tím spojené konzultační služby v oblasti vzdělávání a školení; (42) počítačové a internetové služby v oblasti lidských zdrojů, tj. tvorba software, programování internetových databázových systémů a internetových aplikací, programování multimediálních aplikací, vytváření a modelování 3D animací, tvorba interaktivních a grafických programů, počítačová tvorba multimediálních dokumentů, prezentací, aplikací, katalogů, informačních databází a s tím spojené konzultační služby v oblasti programování lidských zdrojů.  
(511) 9, 35, 41, 42  
(210) O-503115



(111) **335547**  
(220) 19.04.2013  
(151) 03.01.2014  
(540)



(594) Kombinovaná  
(730) **Dopravní podnik města Hradce Králové, a.s.**, Pouchovská 153/52  
Věkoše, Hradec Králové, 50003, CZ  
(740) Mgr. Zbyšek Malík, Střelecká 672/14, Hradec Králové, 50002  
(510) (35) zprostředkovatelská činnost v oblasti obchodu s reklamní, inzertní a propagační činností; (37) opravy motorových vozidel a jejich součástí, karosérií a podobně; (39) silniční motorová doprava osobní a nákladní, provozování trolejbusové dráhy na území města Hradce Králové, zprostředkovatelská činnost v oblasti dopravy; (41) výuka řízení motorových vozidel.  
(511) 35, 37, 39, 41  
(210) O-503720

(111) **336038**  
(220) 21.05.2013  
(151) 22.01.2014  
(540)

**EKOINVEST**

(594) Slovní grafická  
(730) **EKOINVEST, spol. s r.o.**, Dukelských hrdinů 19/747, Praha 7, 17000, CZ  
(510) (6) kovové konzoly pro stavebnictví, kovové upevňovací piloty, kovové stavební prefabrikáty, kovové stavební příčky, kovové sloupy pro stavebnictví, kovové krovky pro stavby, kovové příslušenství pro stavby, kovové stavební konstrukce, kovové stavební materiály, kovové stavební panely, kovové stavební výplně, kovové výztuže pro stavebnictví; (16) brožury, časopisy (periodika), desky na dokumenty (šanonny, pořadače), dopisní papír, etikety, kromě textilních, formuláře, fotografie, grafické reprodukcce, grafické znaky (pro kopírování), grafiky, kalendáře, kancelářské potřeby, kromě nábytku, katalogy, knihy, letáky, listky, architektonické makety, manuály, noviny, papírové obálky, obaly na spisy, oběžníky, obtisky, papír, papír dopisní, papírenské výrobky, papírové archy, pera (kancelářské potřeby), periodika, plakáty, plány, pohlednice, poutače z papíru nebo z lepenky, papírové praporky, prospekty, příručky, psací potřeby, publikace, ročenky, samolepky (papírníkové výrobky), štítky (papírové nálepky), reklamní tabule z papíru nebo lepenky, tikety, tiskopisy, tiskoviny, tištěné publikace, papírové vlajky, výrobky papírenské, zápisníky (notesy); (19) stavební prvky z betonu, nekovové stavební konstrukce, nekovové stavební panely, nekovové pláště budov, nekovové příčky, nekovové sloupy, nekovové stavební hmoty, nekovové stavební materiály, nekovové výztuže pro stavebnictví; (35) administrativní zpracování nákupních objednávek, aktualizování reklamních materiálů, analýzy nákladů, hospodářské (ekonomické) prognózy, obchodní nebo podnikatelské informace, inzerce poštou, komerční informace a rady pro spotřebitele (spotřebitelská poradna), komerční informační kanceláře, komunikační média (prezentace výrobků v komunikačních médiích) pro účely maloobchodu, kopírování nebo rozmnožování dokumentů a dokladů (reprodukce), marketing, marketingové studie, nábor zaměstnanců, analýzy nákupních a velkoobchodních cen, pomoc při řízení obchodních a průmyslových podniků, obchodní management a podnikové poradenství, obchodní nebo podnikatelské informace, poskytování obchodních nebo

podnikatelských informací, obchodní nebo podnikatelský průzkum, obchodní reklama pro třetí osoby, organizování komerčních nebo reklamních výstav, oceňování a odhady v oblasti podnikání, pomoc při řízení obchodní činnosti, odborné obchodní poradenství, poradenství při vedení podniků, pořádání veletrhů pro obchodní a reklamní účely, prodej po telefonu (telemarketing), pronájem reklamních materiálů, pronájem reklamních ploch, průzkum trhu, průzkum veřejného mínění, předvádění zboží, příprava inzertních sloupků, psaní reklamních textů, reklama, reklama (propagace), reklama on-line v počítačové síti, zaslání reklamních materiálů zákazníkům, reklamní texty, jejich vydávání, zveřejňování, oznámení, vyhlášení a publikování, rozhlasová reklama, rozšiřování reklamních materiálů zákazníkům, jako jsou letáky, prospekty, tisky, vzorky, rozšiřování reklamních nebo inzertních materiálů, řízení poradenského, obchodního nebo podnikatelské služby), řízení průmyslových nebo obchodních podniků, sestavování statistiky, služby v oblasti telefonních vzkazů a dotazů, služby v oblasti grafické úpravy pro reklamní účely, služby v oblasti srovnávání cen, služby a poradenství v oblasti obchodní činnosti, styky s veřejností, subdodavatelské služby (obchodní pomoc), systemizace informací do počítačových databází, televizní reklama, zpracování textů, vedení kartoték v počítači, venkovní reklama, vydávání reklamních nebo náborových, propagačních a inzertních textů, vylepování plakátů, výstřížková služba na zprávy; (36) finanční analýzy, finanční informace, finanční odhady a oceňování v oblasti pojišťovnictví, bankovníctví a nemovitostí, finanční sponzorování, kapitálové investice, investování kapitálu, vedení nájemních a činžovních domů, obchodování s nemovitostmi, zprostředkování nemovitostí, oceňování a odhady nemovitostí, pronájem bytů, pronájem nájemních, činžovních domů, pronájem nemovitostí, pronajímání kanceláří (nemovitosti), realitní činnost, realitní kanceláře, správa, správa majetku, správa nemovitostí, ubytovací kanceláře (byty, místnosti), vybírání nájemného; (37) demolice budov, informace o opravách, konzultace ve stavebnictví, provádění staveb včetně jejich změn a oprav, udržovacích prací na nich a jejich odstraňování, reklamní tabule, jejich malování nebo opravy, stavební dozor, stavební informace, stavebnictví, stavitelství; (38) elektronická pošta, informační kanceláře, komunikace pomocí mobilního telefonu, počítačová komunikace, posílání zpráv, poskytování internetových diskusních fór, poskytování online fór, poskytování přístupu k databázím, elektronická pošta, přenos faxem, přenos zpráv a obrázků pomocí počítačů, přenos zpráv a obrazových informací pomocí počítače, rozhlasové vysílání, telefonické služby, komunikace pomocí telefonu, televizní vysílání, rádiové vysílání, vysílání kabelové televize; (39) pronájem garáží, pronájem parkovacích ploch, skladování, skladování elektronicky uložených dat nebo dokumentů, ukládání (fyzické) elektronicky uložených dat nebo dokumentů; (41) elektronické publikování (DTP), nakladatelská činnost, organizování a vedení konferencí, organizování a vedení kongresů, organizování a vedení sympozií, poskytování on-line elektronických publikací bez možnosti stažení, psaní textů jiných než reklamních, zveřejňování textů kromě reklamních, vydávání elektronických knih a časopisů on-line, vydávání knih, vydávání textů, s výjimkou reklamních nebo náborových, vydavatelská činnost; (42) architektura, energetický audit, expertizy, geologický průzkum, grafický design, hosting webových stránek, inženýrská činnost, inženýrské práce (expertizy), kontrola kvality, plánování městské výstavby, stavební projekce, projektová činnost, studie technických projektů, projektování, projektové studie technické, pronájem webových serverů, tvorba softwaru, technický průzkum, umístování webových stránek, pronájem webových serverů, tvorba a správa webových stránek, zeměměřičství, zkoušky materiálů.

(511) 6, 16, 19, 35, 36, 37, 38, 39, 41, 42  
(210) O-504571

(111) **336663**  
(220) 21.03.2013  
(151) 26.02.2014  
(540)

**EKOCITY**

(594) Slovní grafická  
(730) **EKOSPOL a.s.**, Dukelských hrdinů 747/19, Praha 7, 17000, CZ  
(510) (16) brožury, časopisy (periodika), desky na dokumenty (šanoný, pořadače), dopisní papír, etikety, kromě textilních, formuláře, fotografie, grafické reprodukce, grafické znaky (pro kopírování), grafiky, kalendáře, kancelářské potřeby, kromě nábytku, katalogy, knihy, letáky, lístky, makety (architektonické -), manuály, noviny, obálky (papírnické výrobky), obaly na spisy, oběžníky, obtisky, papír, papír dopisní, papírenské výrobky, papírové archy, pera (kancelářské potřeby), periodika, plakáty, plány, pohlednice, poutače z papíru nebo z lepenky, praporky (papírové -), prospekty, příručky, psací potřeby, publikace, ročenky, samolepky (papírnické výrobky), štítky (papírové nálepky), tabule reklamní z papíru nebo lepenky, tikety, tiskopisy, tiskoviny, tištěné publikace, vlajky (papírové -), výrobky papírenské, zápisníky (notesy); (35) administrativní zpracování nákupních objednávek, aktualizování reklamních materiálů, analýzy nákladů, hospodářské (ekonomické) prognózy, informace (obchodní nebo podnikatelské -), inzerce poštou, komerční informace a rady pro spotřebitele (spotřebitelská poradna), komerční informační kanceláře, komunikační média (prezentace výrobků v komunikačních médiích) pro účely maloobchodu, kopírování nebo rozmnožování (reprodukce) dokumentů, dokladů apod., marketing, marketingové studie, nábor zaměstnanců, nákupní ceny, velkoobchodní ceny (analýzy -), obchodní a průmyslové podniky (pomoc při řízení -), obchodní management a podnikové poradenství, obchodní nebo podnikatelské informace, obchodní nebo podnikatelské informace (poskytování -), obchodní nebo podnikatelský průzkum, obchodní reklama (pro třetí osoby -), organizování výstav (komerčních nebo reklamních), podnikání (oceňování a odhady v oblasti -), pomoc při řízení obchodní činnosti, poradenství (odborné obchodní -), poradenství při vedení podniků, pořádání veletrhu pro obchodní a reklamní účely, prodej po telefonu (telemarketing), pronájem reklamních materiálů, pronájem reklamních ploch, průzkum trhu, průzkum veřejného mínění, předvádění zboží, příprava inzertních sloupků, psaní reklamních textů, reklama, reklama (propagace), reklama on-line v počítačové síti, reklamní materiály (zasílání zákazníkům -), reklamní texty (vydávání, zveřejňování, oznámení, vyhlášení, publikování -), rozhlasová reklama, rozšiřování reklamních materiálů zákazníkům (letáky, prospekty, tisky, vzorky), rozšiřování reklamních nebo inzertních materiálů, řízení (poradenské služby obchodní nebo podnikatelské), řízení průmyslových nebo obchodních podniků, sestavování statistiky, služby (telefonní vzkazy, dotazy), služby v oblasti grafické úpravy pro reklamní účely, služby v oblasti srovnávání cen, služby, poradenství v obchodní činnosti, styky s veřejností, subdodavatelské služby (obchodní pomoc), systemizace informací do počítačových databází, televizní reklama, texty (zpracování -), vedení kartoték v počítači, venkovní reklama, vydávání reklamních nebo náborových, propagačních a inzertních textů, vylepování plakátů, výstřížková služba na zprávy; (36) finanční analýzy, finanční informace, finanční odhady a oceňování (pojišťovnictví, bankovníctví, nemovitosti), finanční sponzorování, nájemní, činžovní domy (vedení -), nemovitosti (obchodování s -), nemovitosti zprostředkování -, nemovitosti (oceňování a odhady -), pronájem bytů, pronájem nájemních, činžovních domů, pronájem nemovitostí, pronajímání kanceláří (nemovitosti), realitní činnost, realitní kanceláře, správa, správa majetku, správa nemovitostí, ubytovací kanceláře (byty, místnosti), vybírání nájemného; (37) demolicí budov, informace o opravách, konzultace ve stavebnictví, provádění staveb včetně jejich změn a oprav, udržovacích prací na nich a jejich odstraňování, reklamní tabule (malování nebo opravy -), stavební dozor, stavební informace, stavebnictví, stavitelství; (38) elektronická pošta, informační kanceláře, mobilní telefony (komunikace -), počítačová komunikace, posílání zpráv, poskytování internetových diskusních fór, poskytování on-line fór, poskytování přístupu k databázím, pošta (elektronická -), přenos faxem, přenos zpráv a obrázků pomocí počítačů, přenos zpráv a obrazových informací pomocí počítače, rozhlasové vysílání, telefonické služby,

telefony (komunikace pomocí -), televizní vysílání, vysílání (rádiové -), vysílání kabelové televize; (39) pronájem garáží, pronájem parkovacích ploch, skladování, skladování elektronicky uložených dat nebo dokumentů, ukládání (fyzické) elektronicky uložených dat nebo dokumentů; (41) elektronické publikování (DTP), organizování a vedení konferencí, organizování a vedení kongresů, organizování a vedení sympozií, poskytování on-line elektronických publikací (bez možnosti stažení), texty (psaní textů) jiné než reklamní, texty (zveřejňování -) kromě reklamních, vydávání elektronických knih a časopisů on-line, vydávání knih, vydávání textů, s výjimkou reklamních nebo náborových; (42) architektura, energetický audit, expertízy, geologický průzkum, grafický design, hosting webových stránek, inženýrská činnost, inženýrské práce (expertízy), kontrola kvality, plánování městské výstavby, projekce stavební, projektová činnost, studie technických projektů, projektování, projektové studie technické, pronájem webových serverů, software (tvorba -), technický průzkum, umístování webových stránek, webové servery (pronájem webových serverů), webové stránky (tvorba a správa -), zeměměřičství, zkoušky materiálů.

(511) 16, 35, 36, 37, 38, 39, 41, 42  
(210) O-502867

(111) **337327**  
(220) 15.05.2013  
(151) 26.03.2014  
(540)

**KORUND**

(592) Slovní  
(730) **KNAUF Praha, spol. s r.o.**, Mladoboleslavská 949, Praha 9, 19000, CZ  
(740) Mgr. Jana Švehlová, Korunní 2569/108a, Praha 10, Vinohrady, 10100  
(510) (19) stavební materiály nekovové - sádrokartonová deska.  
(511) 19  
(210) O-504432

(111) **337329**  
(220) 15.05.2013  
(151) 26.03.2014  
(540)

**Uniritmo**

(592) Slovní  
(730) **KNAUF Praha, spol. s r.o.**, Mladoboleslavská 949, Praha 9, 19000, CZ  
(740) Mgr. Jana Švehlová, Korunní 2569/108a, Praha 10, Vinohrady, 10100  
(510) (1) lepidla pro průmysl - cementové lepidlo; (19) stavební materiály nekovové.  
(511) 1, 19  
(210) O-504438

(111) **337330**  
(220) 15.05.2013  
(151) 26.03.2014  
(540)

**Rotbandfinish Plus**

(592) Slovní  
(730) **KNAUF Praha, spol. s r.o.**, Mladoboleslavská 949, Praha 9, 19000, CZ  
(740) Mgr. Jana Švehlová, Korunní 2569/108a, Praha 10, Vinohrady, 10100  
(510) (17) materiály těsnící, ucpávací a izolační - disperzní tmel; (19) stavební materiály nekovové.  
(511) 17, 19  
(210) O-504439

(111) **338498**  
(220) 02.05.2013  
(151) 11.06.2014  
(540)

**ECONEA**

(592) Slovní  
(730) **Econea s.r.o.**, Plzeňská 157/98, Praha 5, Košíře, 15000, CZ  
(740) Legitas advokátní kancelář s.r.o., Mgr. Petra Stupková, Na Zderaze 1322/13, Praha 2, Nové Město, 12000  
(510) (35) výstavy pro obchodní a reklamní účely, jejich organizování a pořádání, včetně souvisejícího odborného poradenství, inzertní, reklamní a propagační služby, poskytování pomoci při provozu obchodu, včetně zprostředkování obchodních záležitostí, marketing, průzkumy a analýzy

trhu, obchodní poradenství, organizování a uzavírání obchodních transakcí pro jiné, organizování kontraktů pro nákup a prodej, organizování ankety a průzkumů veřejného mínění, provozování virtuálních obchodních středisek v oblasti nápojů a jídel, pomůcek, přístrojů a nástrojů pro přípravu a zpracování jídla, ekologických obalů a tašek, odpadového hospodářství, likvidace a recyklace odpadu a kompostu v domácnosti a na zahradě, osvětlení v průmyslu, v domácnosti a na veřejných prostranstvích, výrobků pro čištění a úklid (s výjimkou chemických výrobků s repelentními vlastnostmi), nátěrů a barev (s výjimkou výrobků s repelentními vlastnostmi), ekologické kosmetiky, v oblasti elektronických výrobků pro průmyslové domácí použití, zahrnujících kuchyňské přístroje, vybavení firmy, domácnosti a zahrady, hobby přístrojů a nástrojů, přístrojů a nástrojů pro úsporu elektrické energie, tepla, plynu a vody, nástrojů pro měření spotřeby energií, rekuperátorů tepla, přístrojů pro úklid a čištění vzduchu, solárních jednotek a přístrojů, dále ekologických kancelářských potřeb a zařízení, ekologických textilií pro úklid a hygienu, výrobků ze dřeva a ekologických plastů, ekologických konstrukčních prvků, tepelných izolací, mechanických a elektrických zařízení pro recyklaci druhotných surovin, součástek pro auto-moto, oblečení a textilů, dekorace a designových prvků v oblasti potřeb pro děti a maminky, zahrnujících hračky, obaly, pleny a utěrky, textil a oblečení a kosmetické přípravky; (38) komunikační služby, provozování internetových portálů a sociálních sítí; (40) zachytávání, filtrace a recyklace odpadové a dešťové vody, zpracování a recyklace odpadů; (41) výchovná, vzdělávací a zábavní činnost, zvláště v oblasti ekologických výrobků, organizování a pořádání odborných setkání, například přednášek, školení, soutěží, kurzů, konferencí a sympozií, organizování a pořádání výstav nekomerčního charakteru, nakladatelská a vydavatelská činnost; (42) projektování a návrhy ekologických řešení, návrhy a technologie staveb, domů, průmyslových komplexů a veřejně prospěšných objektů, poradenství v oblasti využívání solární, větrné a vodní energie.

(511) 35, 38, 40, 41, 42  
(210) O-504066

(111) **338680**  
(220) 24.06.2013  
(151) 18.06.2014  
(540)

# EKOREAL

(594) Slovní grafická  
(730) **EKOREAL spol. s r.o.**, Dukelských hrdinů 747/19, Praha, 17000, CZ  
(510) (6) konzoly (kovové) pro stavebnictví, piloty upevňovací (kovové), prefabrikáty stavební (kovové), příčky stavební (kovové), sloupy (kovové) pro stavebnictví, stavby (kovové krovky pro -), stavby (kovové příslušenství pro -), stavební konstrukce (kovové), stavební materiály (kovové), stavební panely (kovové), výplně stavební (kovové), výztuže (kovové) pro stavebnictví; (16) brožury, časopisy (periodika), desky na dokumenty (šanonky, pořadače), dopisní papír, etikety, kromě textilních, formuláře, fotografie, grafické reprodukcce, grafické znaky (pro kopírování), grafiky, kalendáře, kancelářské potřeby, kromě nábytku, katalogy, knihy, letáky, lístky, makety (architektonické -), manuály, noviny, obálky (papírnické výrobky), obaly na spisy, oběžníky, obtisky, papír, papír dopisní, papírenské výrobky, papírové archy, pera (kancelářské potřeby), periodika, plakáty, plány, pohlednice, poutače z papíru nebo z lepenky, praporečky (papírové -), prospekty, příručky, psací potřeby, publikace, ročenky, samolepky (papírnické výrobky), štítky (papírové nálepky), tabule reklamní z papíru nebo lepenky, tikety, tiskopisy, tiskoviny, tištěné publikace, vjaljky (papírové -), výrobky papírenské, zápisníky (notesy); (19) beton (stavební prvky z -), konstrukce stavební (nekovové), panely (stavební -) (nekovové), pláště budov (nekovové), příčky (nekovové), sloupy (nekovové -), stavby (hmoty pro -) (nekovové), stavební hmoty (nekovové), stavební materiály nekovové, výztuže (pro stavebnictví) (nekovové); (35) administrativní zpracování nákupních objednávek, aktualizování reklamních materiálů, analýzy nákladů, hospodářské (ekonomické) prognózy, informace (obchodní nebo podnikatelské -), inzerce poštu, komerční informace a rady pro spotřebitele (spotřebitelská poradna), komerční informační kanceláře,

komunikační média (prezentace výrobků v komunikačních médiích) pro účely maloobchodu, kopírování nebo rozmnožování (reprodukce) dokumentů, dokladů apod., marketing, marketingové studie, nábor zaměstnanců, nákupní ceny, velkoobchodní ceny (analýzy -), obchodní a průmyslové podniky (pomoc při řízení -), obchodní management a podnikové poradenství, obchodní nebo podnikatelské informace, obchodní nebo podnikatelské informace (poskytování -), obchodní nebo podnikatelský průzkum, obchodní reklama (pro třetí osoby -), organizování výstav (komerčních nebo reklamních), podnikání (oceňování a odhady v oblasti -), pomoc při řízení obchodní činnosti, poradenství (odborné obchodní -), poradenství při vedení podniků, pořádání veletrhů pro obchodní a reklamní účely, prodej po telefonu (telemarketing), pronájem reklamních materiálů, pronájem reklamních ploch, průzkum trhu, průzkum veřejného mínění, předvádění zboží, příprava inzertních sloupků, psaní reklamních textů, reklama, reklama (propagace), reklama on-line v počítačové síti, reklamní materiály (zasílání zákazníkům -), reklamní texty (vydávání, zveřejňování, oznámení, vyhlášení, publikování -), rozhlasová reklama, rozšiřování reklamních materiálů zákazníkům (letáky, prospekty, tisky, vzorky), rozšiřování reklamních nebo inzertních materiálů, řízení (poradenské služby obchodní nebo podnikatelské), řízení průmyslových nebo obchodních podniků, sestavování statistiky, služby (telefonní vzkazy, dotazy), služby v oblasti grafické úpravy pro reklamní účely, služby v oblasti srovnávání cen, služby, poradenství v obchodní činnosti, styky s veřejností, subdavatelské služby (obchodní pomoc), systemizace informací do počítačových databází, televizní reklama, texty (zpracování -), vedení kartoték v počítači, venkovní reklama, vydávání reklamních nebo náborových, propagačních a inzertních textů, vylepování plakátů, výstřižková služba na zprávy; (36) finanční analýzy, finanční informace, finanční odhady a oceňování (pojišťovnictví, bankovníctví, nemovitosti), finanční sponzorování, investice (kapitálové -), nájemní, činžovní domy (vedení -), nemovitosti (obchodování s -), nemovitosti (zprostředkování -), nemovitosti (oceňování a odhady -), pronájem bytů, pronájem nájemních, činžovních domů, pronájem nemovitostí, pronajímání kanceláří (nemovitosti), realitní činnost, realitní kanceláře, správa, správa majetku, správa nemovitostí, ubytovací kanceláře (byty, místnosti), vybírání nájemného; (37) demolice budov, informace o opravách, konzultace ve stavebnictví, provádění staveb včetně jejich změn a oprav, údržbovacích prací na nich a jejich odstraňování, reklamní tabule (malování nebo opravy -), stavební dozor, stavební informace, stavebnictví, stavitelství; (38) elektronická pošta, informační kanceláře, mobilní telefony (komunikace -), počítačová komunikace, posílání zpráv, poskytování internetových diskusních fór, poskytování online fór, poskytování přístupu k databázím, pošta (elektronická -), přenos faxem, přenos zpráv a obrázků pomocí počítačů, přenos zpráv a obrazových informací pomocí počítače, rozhlasové vysílání, telefonické služby, telefony (komunikace pomocí -), televizní vysílání, vysílání (rádiové -), vysílání kabelové televize; (39) pronájem garáží, pronájem parkovacích ploch, skladování, skladování elektronicky uložených dat nebo dokumentů, ukládání (fyzické) elektronicky uložených dat nebo dokumentů; (41) elektronické publikování (DTP), nakladatelská činnost, organizování a vedení konferencí, organizování a vedení kongresů, organizování a vedení sympozií, poskytování on-line elektronických publikací (bez možnosti stažení), texty (psaní textů) jiné než reklamní, texty (zveřejňování -) kromě reklamních, vydávání elektronických knih a časopisů on-line, vydávání knih, vydávání textů, s výjimkou reklamních nebo náborových, vydavatelská činnost; (42) architektura, energetický audit, expertizy, geologický průzkum, grafický design, hosting webových stránek, inženýrská činnost, inženýrské práce (expertizy), kontrola kvality, plánování městské výstavby, projekce (stavební), projektová činnost, studie technických projektů, projektování, projektové studie technické, pronájem webových serverů, software (tvorba -), technický průzkum, umístění webových stránek, webové servery (pronájem webových serverů), webové stránky (tvorba a správa -), zeměměřičství, zkoušky materiálů.

(511) 6, 16, 19, 35, 36, 37, 38, 39, 41, 42  
(210) O-505536

(111) **338737**  
(220) 23.08.2013  
(151) 18.06.2014  
(540)



(594) Kombinovaná  
(730) **KRALIČÁK s.r.o.**, Stříbrnice 70, Staré Město, 78832, CZ  
(740) PROPATENT, Ing. Vlasta Sedláčková, patentový zástupce, Pod Pekařkou 107/1, Praha 4, Podolí, 14700  
(510) (36) pojištění, služby finanční, služby peněžní, služby nemovitosti; (41) výchova, vzdělávání, zábava, sportovní a kulturní aktivity; (43) služby zajišťující stravování a nápoje, dočasné ubytování.  
(511) 36, 41, 43  
(210) O-507007

(111) **339106**  
(220) 21.08.2013  
(151) 09.07.2014  
(540)



(594) Kombinovaná  
(591) Barevná  
(730) **Jagello 2000, z.s.**, Mariánské náměstí 2116/10, Ostrava, Mariánské Hory, 70900, CZ  
(510) (35) styky s veřejností; (41) organizování vzdělávacích nebo zábavných soutěží, poskytování informací o výchově a vzdělávání, poskytování vzdělávacích informací.  
(511) 35, 41  
(210) O-506969

(111) **339566**  
(220) 10.10.2013  
(151) 30.07.2014  
(540)

## HAIRBORN

(592) Slovní  
(730) **ZNZ ELECTRONICS, s.r.o.**, Újezdská 860/2, Praha 10, Strašnice, 10000, CZ  
(740) Ing. Jarmila Javoříková, Slunečná 4566, Zlín, 76005  
(510) (3) kosmetické výrobky všeho druhu spadající do této třídy - vlasové kosmetika, šampóny na vlasy, barvy na vlasy, parfémové, mýdla a přípravky do koupele, kosmetické krémy, vonné oleje a soli, toaletní vody, pleťové vody, deodoranty, výrobky proti pocení, líčidla všeho druhu, rtěnky, řasenky, laky na nehty a odlakovače, umělé nehty, dentální kosmetické výrobky, depilační vosky, výrobky pro holení v rámci této třídy, opalovací kosmetika, hygienické potřeby v rámci této třídy, čistící, prací, bělicí, odmašťovací a lešticí prostředky; (18) zavazadla všeho druhu, toaletní taštičky a kufříky pro kosmetiku, výrobky z kůže uvedené v této třídě, kožená galanterie, peněženky, deštníky a slunečníky; (25) oděvy všeho druhu, oděvní doplňky všeho druhu uvedené v této třídě, módní oděvy a obuv, spodní prádlo, obuv všeho druhu; (35) maloobchodní, velkoobchodní a elektronický prodej kosmetických výrobků, hygienických a zdravotnických výrobků, kadeřnických potřeb, oděvů, obuvi, zavazadel, potravin a potravinových doplňků, reklamní činnosti, marketingové

činnosti, obchodní průzkumy, předvádění výrobků, služby modelingové agentury, automatizované i ruční zpracování dat, správa obchodních dat, činnosti organizačních a ekonomických poradců, manažerské činnosti, podnikové a obchodní poradenství, obchodní administrativa, kancelářské práce, kopírování dokumentů, obchodní zastoupení jiných podnikatelských subjektů - výrobců, pořádání reklamních a prodejních akcí, distribuce reklamních materiálů a vzorků výrobků, poskytování obchodních a prodejních informací, poskytování obchodních slev; (42) módní/oděvní návrhářství, designerské činnosti, průmyslový design, design výrobků, design interiérů a exteriérů, architektonické služby, webdesign, webhosting, počítačová grafika, tvorba software, pronájem software a počítačů, počítačová modelace, projektové činnosti, zkoušky a testování materiálů, kontroly kvality a jakosti, poradenství a poskytování informací v módním/oděvním návrhářství, designu, informatice a výpočetní technice; (44) kadeřnické a holičské služby, vlasové studio, stříhání vlasů, barvení vlasů, úprava a prodlužování vlasů, služby vizážistů, líčení, vlasový a kosmetický styling, kosmetické služby, péče o hygienu a krásu, zkrášlovací služby - hair a beauty salon, zdravotní péče, terapeutické služby, veterinární péče, zkrášlovací služby pro zvířata, poradenství a poskytování informací v oblasti kadeřnictví, kosmetiky, krásy a zdraví, manikúra, dermatologie, plastická chirurgie, lázeňské služby, masáže, relaxační a regenerační služby - sauna a lázně, zprostředkování v uvedených činnostech.

(511) 3, 18, 25, 35, 42, 44  
(210) O-508220

(111) **339638**  
(220) 09.04.2013  
(151) 06.08.2014  
(540)



(594) Kombinovaná  
(730) **SUNNY Kladno s.r.o.**, Vašatova 3221, Kladno, 27201, CZ  
(510) (35) účetnictví, mzdy, daňové priznání; (36) správa nemovitostí, realitní kancelář, nemovitosti; (37) stavební informace, stavební dozor, opravy a provoz nemovitostí.  
(511) 35, 36, 37  
(210) O-503302

(111) **339813**  
(220) 10.09.2013  
(151) 13.08.2014  
(540)



(594) Kombinovaná  
(730) **Pechová Martina**, 124, Velká Buková, 27023, CZ  
(510) (35) efektivnost provozu a racionalizace práce (posuzování), marketing, nábor zaměstnanců, obchodní management a podnikové poradenství, obchodní nebo podnikatelské informace, obchodní nebo podnikatelské poradenství, obchodní nebo podnikatelský průzkum, personální poradenství, pomoc při řízení obchodní činnosti, poradenství při vedení podniků, pracovní úřady (zprostředkovatelné práce), průzkum trhu, psychologické testování pro výběr zaměstnanců, reklama, reklama on-line

v počítačové síti, reklamní agentury, řízení obchodních nebo průmyslových podniků, subdodavatelské služby; (41) elektronické publikování, informace o výchově a vzdělávání, koučink (školení), organizování a vedení seminářů, organizování představení, pomoc při výběru povolání, poradenství pro volbu povolání, profesní rekvalifikace (školení), představení (organizování), školení, výcvik, vyučování, vzdělávání; (45) zprostředkovatelství - právní služby.

(511) 35, 41, 45

(210) O-507431

(111) **341023**

(220) 24.06.2013

(151) 08.10.2014

(540)

**HELIX**

(594) Slovní grafická

(730) **HELIX, spol. s r.o.**, Dukelských hrdinů 747/19, Praha 7, 17000, CZ

(510) (6) konzoly (kovové) pro stavebnictví, piloty upevňovací (kovové), prefabrikáty stavební (kovové), příčky stavební (kovové), sloupy (kovové) pro stavebnictví, stavby (kovové krovky pro -), stavby (kovové příslušenství pro -), stavební konstrukce (kovové), stavební materiály (kovové), stavební panely (kovové), výplně stavební (kovové), výztuže (kovové) pro stavebnictví; (16) fotografie, grafické reprodukce, grafické znaky (pro kopírování), grafiky; (35) administrativní zpracování nákupních objednávek, aktualizování reklamních materiálů, analýzy nákladů, hospodářské (ekonomické) prognózy, informace (obchodní nebo podnikatelské -), inzerce poštou, komerční informace a rady pro spotřebitele (spotřebitelská poradna), komerční informační kanceláře, komunikační média (prezentace výrobků v komunikačních médiích) pro účely maloobchodu, kopírování nebo rozmnožování (reprodukce) dokumentů, dokladů apod., marketing, marketingové studie, nábor zaměstnanců, nákupní ceny, velkoobchodní ceny (analýzy -), obchodní a průmyslové podniky (pomoc při řízení -), obchodní management a podnikové poradenství, obchodní nebo podnikatelské informace, obchodní nebo podnikatelské informace (poskytování -), obchodní nebo podnikatelský průzkum, obchodní reklama (pro třetí osoby -), organizování výstav (komerčních nebo reklamních), podnikání (oceňování a odhady v oblasti -), pomoc při řízení obchodní činnosti, poradenství (odborné obchodní -), poradenství při vedení podniků, pořádání veletrhů pro obchodní a reklamní účely, poskytování pomoci provozu obchodních a průmyslových podniků, prodej po telefonu (telemarketing), pronájem reklamních materiálů, pronájem reklamních ploch, průzkum trhu, průzkum veřejného mínění, předvádění zboží, příprava inzertních sloupeků, psaní reklamních textů, reklama, reklama (propagace), reklama on-line v počítačové síti, reklamní materiály (zasílání zákazníkům -), reklamní texty (vydávání, zveřejňování, oznámení, vyhlášení, publikování -), rozhlasová reklama, rozšiřování reklamních materiálů zákazníkům (letáky, prospekty, tisky, vzorky), rozšiřování reklamních nebo inzertních materiálů, řízení (poradenské služby obchodní nebo podnikatelské), řízení (poradenské nebo obchodních podniků, sestavování statistiky, služby (telefonní vzkazy, dotazy), služby v oblasti grafické úpravy pro reklamní účely, služby s veřejností, subdodavatelské služby (obchodní pomoc), systemizace informací do počítačových databází, televizní reklama, texty (zpracování -), vedení kartoték v počítači, venkovní reklama, vydávání reklamních nebo náborových, propagačních a inzertních textů, vylepování plakátů, výstřížková služba na zprávy; (36) finanční analýzy, finanční informace, finanční odhady a oceňování (pojišťovnictví, bankovníctví, nemovitosti), finanční sponzorování, investice (kapitálové -), nájemní, činžovní domy (vedení -), nemovitosti (obchodování s -), nemovitosti (zprostředkování -), nemovitosti (oceňování a odhady -), pronájem bytů, pronájem nájemních, činžovních domů, pronájem nemovitostí, pronájem kanceláří (nemovitosti), realitní činnost, realitní kanceláře, služby poskytované ve finančních obchodech, služby v oblasti správy objektů a nemovitostí, správa, správa majetku, správa nemovitostí, ubytovací kanceláře (byty, místnosti), vybírání nájemného; (37) demolice budov, informace o

opravách, konzultace ve stavebnictví, provádění staveb včetně jejich změn a oprav, udržovacích prací na nich a jejich odstraňování, reklamní tabule (malování nebo opravy -), stavební dozor, stavební informace, stavebnictví, stavitelství; (38) elektronická pošta, informační kanceláře, mobilní telefony (komunikace -), počítačová komunikace, posílání zpráv, poskytování internetových diskusních fór, poskytování on-line fór, poskytování přístupu k databázím, pošta (elektronická -), přenos faxem, přenos zpráv a obrázků pomocí počítačů, přenos zpráv a obrazových informací pomocí počítače, rozhlasové vysílání, telefonické služby, telefony (komunikace pomocí -), televizní vysílání, vysílání (rádiové -), vysílání kabelové televize; (39) pronájem garáží, pronájem parkovacích ploch, skladování, skladování elektronicky uložených dat nebo dokumentů, ukládání (fyzické) elektronicky uložených dat nebo dokumentů; (41) elektronické publikování (DTP), nakladatelská činnost, organizování a vedení konferencí, organizování a vedení kongresů, organizování a vedení sympozií, poskytování on-line elektronických publikací (bez možnosti stažení), texty (psaní textů) jiné než reklamní, texty (zveřejňování -) kromě reklamních, vydávání elektronických knih a časopisů on-line, vydávání knih, vydávání textů, s výjimkou reklamních nebo náborových, vydavatelská činnost; (42) architektura, energetický audit, expertízy, geologický průzkum, grafický design, hosting webových stránek, inženýrská činnost, inženýrské práce (expertízy), kontrola kvality, plánování městské výstavby, projekce (stavební), projektová činnost, studie technických projektů, projektování, projektové studie technické, pronájem webových serverů, technický průzkum, umístění webových stránek, webové servery (pronájem webových serverů), webové stránky (tvorba a správa -), zeměměřičství, zkoušky materiálů.

(511) 6, 16, 35, 36, 37, 38, 39, 41, 42

(210) O-505537

(111) **341839**

(220) 10.10.2013

(151) 12.11.2014

(540)



(594) Kombinovaná

(591) Barevná

(730) **SAZKA a.s.**, Evropská 866/69, Praha 6, Vokovice, 16000, CZ

(740) Halaxová & Halaxová, TETRAPAT, Mgr. Eva Halaxová, Jinonická 80, Praha 5, 15800

(510) (9) komunikační a telekomunikační přístroje a zařízení, zařízení a přístroje k datové komunikaci, přístroje a nástroje pro zpracování, přenos, ukládání, logování, příjem a vyhledávání dat ve formě kódovaných dat, textu, audia, grafických obrázků nebo videa nebo kombinace těchto formátů, modemy, počítačový software, včetně počítačového softwaru poskytovaného z počítačové databáze, Internetu nebo jiné elektronické sítě, přístroje pro stahování audia, videa a dat z Internetu, elektrická a elektronická příslušenství a periferní zařízení navržená a upravená pro použití s telekomunikačními a komunikačními přístroji a nástroji; (16) papír, lepenka a výrobky z těchto materiálů, které nesou zahrnuté v jiných třídách, reklamní, propagační a užitkové výrobky z papíru určené pro propagaci vlastní společnosti, periodické i neperiodické publikace, informační, reklamní a propagační materiály v rámci této třídy určené pro propagaci vlastní společnosti, tiskárenské a kartonážní výrobky, data a databáze na papírových nosičích, psací potřeby, kalendáře, diáře, školní potřeby, losy, sázky, sázkové tikety, vstupenky; (35) reklamní, inzertní a propagační činnost směřující k propagaci vlastní společnosti nebo kulturních a sportovních akcí, vyhledávání sponzorů, prodej reklamních a upomínkových předmětů, obchodní činnost v oblasti sázkových her, kurzových a jiných sázek a loterií; (37) instalace, údržba a aktualizování počítačových sítí; (38) telekomunikační služby, služby mobilní a pevné telekomunikace, příjem a přenos zpráv z telefonu a mobilních telefonů, přesměrování hovorů, služby záznamníků a elektronické pošty pro druhé, přenos, doručování a příjem zvuku, dat a obrazu, zpracování zpráv, jmenovitě posílání, příjem a přeposílání zpráv ve formě textu, audia,

grafických obrazů nebo videa nebo kombinace těchto formátů, hlasová pošta, poskytování telekomunikačních připojení k počítačovým databázím, Internetu nebo jiným elektronickým sítím, poskytování přístupu k digitálním audio, video a datovým webovým stránkám z databáze, Internetu nebo jiných elektronických sítí, poradenské, informační a konzultační služby spojené se vším výše uvedeným v této třídě; (41) organizování a pořádání loterií, provozování loterií, heren rulet a kasin, organizování, provozování a pořádání sázkových her, výherních loterií, tombol, soutěží, provozování výherních i nevýherních hracích zařízení, služby vztahující se k hrám, sázení, hazardním hrám (včetně hazardních her na dálku), loteriím, kasinům a ruletám v rámci této třídy, projekce sportovních přenosů, organizování sportovních sázek a číselných loterií, prodej losů a příjem sázek ve smluvně závazných sběrných právnických a fyzických osob a ve sběrných zřízených společnostech, pořádání a organizování kulturních sportovních a společenských událostí, předprodej a prodej vstupenek (zábava), organizování a pořádání vzdělávacích akcí, provozování sportovních zařízení.

- (511) 9, 16, 35, 37, 38, 41  
(210) O-508215

- (111) **344627**  
(220) 19.09.2012  
(151) 11.03.2015  
(540)



- (594) Kombinovaná  
(730) **Annabis, s.r.o.**, Šlechtitelů 813/21, Olomouc, Holice, 77900, CZ  
(740) KOREJZOVA LEGAL v.o.s., JUDr. Petra Sauvage de Brantes, Korunní 810/104, Praha 10, Vinohrady, 10100  
(510) (3) konopná kosmetika, přípravky a prostředky pro toaletní účely, kosmetika, kosmetické výrobky a přípravky, zejména přípravky pro péči a péstění pokožky, spadající do této třídy, zvláště pak krémy, gely, mléka, tuky a oleje, vitamínové preparáty pro tělovou kosmetiku a pro zestříhnutí, masážní a masírovací gely pro odstranění svalové a kloubní bolesti a únavy a na zlepšení kondice, nikoliv pro léčebné účely, regenerační přípravky, regenerační oleje, čistící regenerační krémy, regenerační roztoky, čistící mléko pro toaletní účely, čistící oleje, čistící roztoky, přípravky pro čištění umělého chrupu, éterické esence, éterické oleje, toaletní vody, zubní pasty; (5) výrobky a přípravky chemické, farmaceutické, veterinární, hygienické, dezinfekční, antiseptické, antibakteriální a antiparazitní v rámci této třídy, pro léčebné účely, potravinové doplňky, zejména dietetické pro léčebné účely, farmaceutické a výživové potraviny a posilující potraviny pro léčebné účely, včetně nápojů pro léčebné účely, jako jsou proteinové, vitamínové, multivitaminové, energetické, iontové, izotonické nápoje, též obohacené adaptogeny, minerální vody (včetně stopových prvků), dietetické a výživové nápoje, vše pro léčebné účely, dietní a nutriční přípravky k léčebným účelům, proteinové, vitamínové, multivitaminové, energetické, iontové, minerální (včetně stopových prvků) a výživové preparáty pro léčebné účely, bylinné čaje pro lékařské účely, léčivé byliny, cukrovinky nebo pastilky nebo tabletky nebo tobolky nebo kapsle nebo žvýkačky s léčivými přísadami, dietetické látky upravené pro lékařské účely, výživa pro kojence, doplňky výživové pro lékařské účely, bílkovinné přípravky nebo potravina pro lékařské účely, balzámy a krémy a masti pro lékařské účely, léčivé oleje, oleje pro lékařské účely, tuky pro lékařské účely, léčivé soli, tinktury pro lékařské účely, vitamínová a minerální výživa ve formě koncentrátů, proteinové koncentráty jako výživné přísady k potravinám pro léčebné účely, droždí pro farmaceutické účely, výživné nebo dietetické přípravky pro lékařské účely pro denní doplnění stravy (včetně fitness přípravků) jako instantní strava nebo samostatná (vlastní) směs, která se skládá hlavně z mléka v prášku nebo ze živočišných nebo zeleninových proteinů, také s přísadkami vitamínů nebo minerálů nebo stopových prvků nebo cukru, přírodní léčivé výtažky, posilující a antibakteriální přípravky-tonika, drogy pro léčebné účely, farmaceutické přípravky pro péči o pokožku, medicínální sirupy a emulze, výtažky z bylin

a kombinované přípravky vitamínů, minerálů, stopových prvků a bylinných výtažků, vše pro léčebné účely, výrobky pro prevenci nebo utišení bolesti, výrobky ze zředěných vod pro léčebné účely, adjuvanty pro lékařské účely (pomocné látky), bylinné čaje pro lékařské účely, drogy pro lékařské účely, farmaceutické přípravky, léčivé přípravky do koupelí, léčiva na zuby, léčiva pro humánní medicínu, léčivé cukrovinky, pastilky, léčivé kořeny, léčivé rostliny, léky tekuté, leukoplasty, masti pro farmaceutické účely, oleje pro lékařské použití, lepidla a tmely pro protézy zubní, sterilizační přípravky, materiál na zubní otisky, žvýkačí gumy a žvýkačky pro lékařské účely, výrobky dietetické pro léčebné účely, potraviny pro děti, batolata a nemocné, potravinové přípravky a doplňky všeho druhu, jako posilující potraviny, vitamínové přípravky, potraviny pro doplnění redukčních diet nebo přípravků pro hubnutí, vše s léčebnými účinky, přípravky s léčebnými účinky obsahující biochemické katalyzátory, zejména pro fyzicky aktivní osoby, rekonvalescenty a nemocné, vše výše uvedené určené k léčebným účelům, diabetické přípravky pro léčebné účely; (30) potraviny spadající do této třídy - obsahující konopí, čaj, kakao, cukr, rýže, tapioka, ságo, mouka, chléb, pečivo, cukrovinky, zmrzlina, med, sirup melasový, droždí, prášky do těsta, sůl, hořčice, ocet, nálevy (k ochucení), koření, těstoviny, oplatky, bonbóny, želé ovocné (cukrovinky), cukrovinky včetně gumových a esenci pro cukrovinky, žvýkačky ne pro lékařské účely, aromatické přípravky do potravin, cukrářské výrobky všeho druhu.

- (511) 3, 5, 30  
(210) O-498259

- (111) **345456**  
(220) 15.05.2013  
(151) 29.04.2015  
(540)

## Renokitt

- (592) Slovní  
(730) **KNAUF Praha, spol. s r.o.**, Mladoboleslavská 949, Praha 9, 19000, CZ  
(740) Mgr. Jana Švehlová, Korunní 2569/108a, Praha 10, Vinohrady, 10100  
(510) 17) materiály těsnící, ucpávací a izolační - acrylátový tmel (vyjma plastových fólií, izolací a membrán); (19) stavební materiály nekovové (vyjma plastových fólií, izolací a membrán).  
(511) 17, 19  
(210) O-504435

- (111) **347221**  
(220) 27.12.2012  
(151) 15.07.2015  
(540)

## NUGÁTA

- (592) Slovní  
(730) **Société des Produits Nestlé S.A.**, 1800 Vevey, CH  
(740) PATENTSERVIS Praha a.s., Na Podkovce 281/10, Praha 4, Podolí, 14700  
(510) (29) zelenina a brambory (konzervované, sušené nebo vařené), ovoce (konzervované, sušené nebo vařené), houby (konzervované, sušené nebo vařené), maso, drůbež, zvířina, ryby a mořské plody, všechny tyto výrobky rovněž ve formě výtažků, polévek, želé, past, konzerv, vařených jídel, hluboko zmrazených nebo sušených jídel, džemy, vejce, mléko, smetana, máslo, sýry a další potravinářské výrobky na bázi mléka, mléčné náhražky, nápoje vyrobené s mlékem, dezerty vyrobené z mléka a dezerty vyrobené ze smetany, jogurty, sójové mléko (mléčné náhražky), nápoje na bázi sóji, konzervované sójové boby pro lidskou spotřebu, jedlé oleje a tuky, proteinové přípravky pro lidskou spotřebu, náhražky smetany bez mléka do kávy a/nebo čaje (smetanové náhražky), párky a klobásy, uzeniny, arašidové máslo, polévky, polévkové koncentráty, vývary, bujónové kostky, bujóny, consomé (vývar), mléčné fermentované nápoje; (30) káva, kávové výtažky a přípravky a nápoje na bázi kávy, ledová káva, kávové náhražky, výtažky z kávových náhražek, přípravky a nápoje na bázi kávových náhražek, cikorka, čaj, čajové výtažky, přípravky a nápoje na bázi čaje, ledový čaj, přípravky na bázi sladu jako potravina, kakao a kakaové přípravky a nápoje, čokoláda, čokoládové výrobky, přípravky a nápoje na bázi čokolády, cukrovinky, sladkosti, bonbóny, cukr, žvýkačky, přírodní sladidla, pekařské výrobky, chléb, droždí, pečivo, jemné pečivo, sušenky, moučníky, keksy, oplatky, karamely, karamelové bonbóny, pudinky, zmrzlina, mražené jogurty, vodové zmrzlina, šerbety obsažené v této třídě, mražené cukrovinky, mražené moučníky, točené zmrzlina, mražené dezerty, pojiiva pro výrobu zmrzlina a/nebo vodové zmrzlina a/nebo šerbetů a/nebo mražených cukrovinek a/nebo mražených moučníků a/nebo točených zmrzlina a/nebo mražených dezertů a/nebo mražených jogurtů, med a medové náhražky, snídaně cereálie, muesli, kukuričné vločky,

cereální tyčinky, cereálie k přímé spotřebě, cereální přípravky, rýže, těstoviny, nudle, potraviny na bázi rýže, mouky nebo cereálií, také ve formě hotových jídel, pizzy, sendviče, směsi potravinářských těst a pasty (těstoviny), těsta připravená k pečení, omáčky (chuťové přísady), sójová omáčka, kečup, výrobky pro aromatizaci a ochucování jídla, jedlá koření, chuťové přísady, salátové zálivky, majonéza, hořčice, ocet; (32) stolní voda, perlivá nebo šumivá voda, zpracovaná voda, pramenitá voda, minerální voda, ochucená voda, nealkoholické nápoje s ovocnou příchutí a nápoje na bázi ovoce, ovocné a zeleninové džusy, nektary, limonády, sody a jiné nealkoholické nápoje, sirupy, nealkoholické výtažky (extrakty) obsažené v této třídě, esence a další přípravky pro výrobu nealkoholických nápojů (kromě esenciálních olejů), nealkoholické nápoje na bázi sladu, izotonické nápoje neléčebné, šerbety obsažené v této třídě.

(511) 29, 30, 32  
(210) O-500746

(111) **352385**  
(220) 08.08.2013  
(151) 13.04.2016  
(540)



(594) Kombinovaná  
(591) Barevná  
(730) **Agrobiosfer, s.r.o.**, Sartorisova 11, 821 08 Bratislava, SK  
(740) PROPATENT, Ing. Vlasta Sedláčková, patentový zástupce, Pod Pekařkou 107/1, Praha 4, Podolí, 14700  
(510) (1) chemikálie pro průmysl, vědu, fotografii, zemědělství, zahradnictví, lesnictví, nezpracované umělé živice, nezpracované plasty, půdní hnojiva, směsi do hasicích přístrojů, přípravky na kalení a svařování kovů, chemické látky na konzervování potravin, třísloviny, lepidla a pojiva pro průmysl; (31) plody obilovin a zemědělské, zahradnické a lesnické produkty, které nejsou zahrnuté v jiných třídách, živá zvířata, čerstvé ovoce a zelenina, semena, rostliny a květiny, potrava pro zvířata, slad, vše vyráběné v souladu s předpisy o ekologickém zemědělství; (35) reklama, on-line reklama v počítačové komunikační síti, rozhlasová reklama, televizní reklama, rozšiřování reklamních materiálů zákazníkům (letáky, prospekty, tiskopisy, vzorky), vedení kartoték v počítači, kopírování nebo rozmnožování dokumentů, zpracování textů, rozšiřování reklamních nebo inzertních sdělení, uveřejňování reklamních textů, vydávání a aktualizování reklamních materiálů, sběr údajů do počítačových databází, seřazování údajů v počítačových databázích, grafická úprava tiskovin pro reklamní účely, prezentace výrobků v komunikačních médiích pro maloobchod, maloobchodní činnost s magnetickými nosiči údajů, s nosiči zvukových záznamů, s nosiči zvukově-obrazových záznamů, s audiovizuálními disky, s programovým vybavením počítačů, se softwarem, s počítačovými hrami, pronájem reklamních ploch, organizování komerčních nebo reklamních výstav či veletrhů, organizování výstav pro komerční či reklamní účely, předvádění zboží, zaslání reklamních materiálů zákazníkům.

(511) 1, 31, 35  
(210) O-506652

(111) **356060**  
(220) 24.06.2013  
(151) 05.10.2016  
(540)

**EKOREZIDENCE**

(594) Slovní grafická  
(730) **EKOSPOL a.s.**, Dukelských hrdinů 747/19, Praha 7, 17000, CZ  
(510) (6) konzoly (kovové) pro stavebnictví, piloty upevňovací (kovové), prefabrikáty stavební (kovové), příčky stavební (kovové), sloupy (kovové) pro stavebnictví, kovové krovy pro stavby, kovové příslušenství pro stavby, stavební konstrukce (kovové), stavební materiály (kovové), stavební panely (kovové), výplně stavební (kovové), výztuže (kovové) pro stavebnictví; (16) brožury, časopisy (periodika), desky na dokumenty (šanonny, pořadače), dopisní papír, etikety, kromě textilních, formuláře, fotografie, grafické reprodukce, grafické znaky (pro kopírování), grafiky, kalendáře, kancelářské potřeby, kromě nábytku, katalogy, knihy, letáky, listky, makety (architektonické), manuály, noviny, obálky (papírnické výrobky), obaly na spisy, oběžníky, obtisky, papír, papír dopisní, papírenské výrobky, papírové archy, pera (kancelářské potřeby), periodika, plakáty, plány, pohlednice, poutače z papíru nebo z lepenky, praporky (papírové), prospekty, příručky, psací potřeby, publikace, ročenky, samolepky (papírnické výrobky), štítky (papírové nálepky), tabule reklamní z papíru nebo lepenky, tikety, tiskopisy, tiskoviny, tištěné publikace, vlajky (papírové), výrobky papírenské, zápisníky (notesy); (19) stavební prvky z betonu, konstrukce stavební (nekovové), panely (stavební) (nekovové), pláště budov (nekovové), příčky (nekovové), sloupy (nekovové), hmoty pro stavby (nekovové), stavební hmoty (nekovové), stavební materiály nekovové, výztuže (pro stavebnictví) (nekovové); (35) administrativní zpracování nákupních objednávek, aktualizování reklamních materiálů, analýzy nákladů, hospodářské (ekonomické) prognózy, informace (obchodní nebo podnikatelské), inzerce poštu, komerční informace a rady pro spotřebitele (spotřebitelská poradna), komerční informační kanceláře, komunikační média (prezentace výrobků v komunikačních médiích) pro účely maloobchodu, kopírování nebo rozmnožování (reprodukce) dokumentů, dokladů a podobně, marketing, marketingové studie, nábor zaměstnanců, nákupní ceny, velkoobchodní ceny (analýzy), obchodní a průmyslové podniky (pomoc při řízení), obchodní management a podnikové poradenství, obchodní nebo podnikatelské informace, obchodní nebo podnikatelské informace (poskytování), obchodní nebo podnikatelský průzkum, obchodní reklama (pro třetí osoby), organizování výstav (komerčních nebo reklamních), oceňování a odhady v oblasti podnikání, pomoc při řízení obchodní činnosti, poradenství (odborné obchodní), poradenství při vedení podniků, pořádání veletrhů pro obchodní a reklamní účely, prodej po telefonu (telemarketing), pronájem reklamních materiálů, pronájem reklamních ploch, průzkum trhu, průzkum veřejného mínění, předvádění zboží, příprava inzertních sloupek, psaní reklamních textů, reklama, reklama (propagace), reklama on line v počítačové síti, reklamní materiály (zasílání zákazníkům), reklamní texty (vydávání, zveřejňování, oznámení, vyhlášení, publikování), rozhlasová reklama, rozšiřování reklamních materiálů zákazníkům (letáky, prospekty, tisky, vzorky), rozšiřování reklamních nebo inzertních materiálů, řízení (poradenské služby obchodní nebo podnikatelské), řízení průmyslových nebo obchodních podniků, sestavování statistiky, služby (telefonní vzkazy, dotazy), služby v oblasti grafické úpravy pro reklamní účely, služby v oblasti srovnávání cen, služby, poradenství v obchodní činnosti, styky s veřejností, subdodavatelské služby (obchodní pomoc), systemizace informací do počítačových databází, televizní reklama, texty (zpracování), vedení kartoték v počítači, venkovní reklama, vydávání reklamních nebo náborových, propagačních a inzertních textů, vylepování plakátů, výstřížková služba na zprávy; (36) finanční analýzy, finanční informace, finanční odhady a oceňování (pojišťovnictví, bankovníctví, nemovitosti), finanční sponzorování, investice (kapitálové), investování kapitálu, nájemní, činžovní domy (vedení), obchodování s nemovitostmi, nemovitosti (zprostředkování), nemovitosti (oceňování a odhady), pronájem bytů, pronájem nájemních, činžovních domů, pronájem nemovitostí, pronajímání kanceláří (nemovitosti), realitní činnost, realitní kanceláře, správa, správa majetku, správa nemovitostí, ubytovací kanceláře (byty, místnosti), vybírání nájemného; (37) demolicie budov, informace o

opravách, konzultace ve stavebnictví, provádění staveb včetně jejich změn a oprav, udržovacích prací na nich a jejich odstraňování, reklamní tabule (malování nebo opravy), stavební dozor, stavební informace, stavebnictví, stavitelství; (38) elektronická pošta, informační kanceláře, mobilní telefony (komunikace), počítačová komunikace, posílání zpráv, poskytování internetových diskusních fór, poskytování online fór, poskytování přístupu k databázím, pošta (elektronická), přenos faxem, přenos zpráv a obrázků pomocí počítačů, přenos zpráv a obrazových informací pomocí počítače, rozhlasové vysílání, telefonické služby, komunikace pomocí telefonů, televizní vysílání, vysílání (rádiové), vysílání kabelové televize; (39) pronájem garáží, pronájem parkovacích ploch, skladování, skladování elektronicky uložených dat nebo dokumentů, ukládání (fyzické) elektronicky uložených dat nebo dokumentů; (41) elektronické publikování (DTP), nakladatelská činnost, organizování a vedení konferencí, organizování a vedení kongresů, organizování a vedení sympozií, poskytování on-line elektronických publikací (bez možnosti stažení), texty (psaní textů) jiné než reklamní, texty (zveřejňování) kromě reklamních, vydávání elektronických knih a časopisů on-line, vydávání knih, vydávání textů, s výjimkou reklamních nebo náborových, vydavatelská činnost; (42) architektura, energetický audit, expertizy, geologický průzkum, grafický design, hosting webových stránek, inženýrská činnost, inženýrské práce (expertizy), kontrola kvality, plánování městské výstavby, projekce (stavební), projektová činnost, studie technických projektů, projektování, projektové studie technické, pronájem webových serverů, software (tvorba), technický průzkum, umístování webových stránek, webové servery (pronájem webových serverů), webové stránky (tvorba a správa), zeměměřičství, zkoušky materiálů.

(511) 6, 16, 19, 35, 36, 37, 38, 39, 41, 42  
(210) O-505529

(111) **356065**  
(220) 24.06.2013  
(151) 05.10.2016  
(526) ekobyty

(540)

# EKOBYTY

(594) Slovní grafická  
(730) **EKOSPOL a.s.**, Dukelských hrdinů 747/19, Praha 7, 17000, CZ  
(510) (6) konzoly (kovové) pro stavebnictví, piloty upevňovací (kovové), prefabrikáty stavební (kovové), příčky stavební (kovové), sloupy (kovové) pro stavebnictví, kovové krovky pro stavby, kovové příslušenství pro stavby, stavební konstrukce (kovové), stavební materiály (kovové), stavební panely (kovové), výplně stavební (kovové), výztuže (kovové) pro stavebnictví; (16) brožury, časopisy (periodika), desky na dokumenty (šanonky, pořadače), dopisní papír, etikety, kromě textilních, formuláře, fotografie, grafické reprodukce, grafické znaky (pro kopírování), grafiky, kalendáře, kancelářské potřeby, kromě nábytku, katalogy, knihy, letáky, lístky, makety (architektonické), manuály, noviny, obálky (papírové), obaly na spisy, obězňky, obtisky, papír, papír dopisní, papírenské výrobky, papírové archy, pera (kancelářské potřeby), periodika, plakáty, plány, pohlednice, poutače z papíru nebo z lepenky, praporky (papírové), prospekty, příručky, psací potřeby, publikace, ročenky, samolepky (papírové), štítky (papírové nálepky), tabule reklamní z papíru nebo lepenky, tikety, tiskopisy, tiskoviny, tištěné publikace, vlajky (papírové), výrobky papírenské, zápisníky (notesy); (19) stavební prvky z betonu, konstrukce stavební (nekovové), panely (stavební) (nekovové), pláště budov (nekovové), příčky (nekovové), sloupy (nekovové), hmoty pro stavby (nekovové), stavební hmoty (nekovové), stavební materiály nekovové, výztuže (pro stavebnictví) (nekovové); (35) administrativní zpracování nákupních objednávek, aktualizování reklamních materiálů, analýzy nákladů, hospodářské (ekonomické) prognózy, informace (obchodní nebo podnikatelské), inzerece poštou, komerční informace a rady pro spotřebitele (spotřebitelská poradna), komerční informační kanceláře, komunikační média (prezentace výrobků v komunikačních médiích) pro účely maloobchodu, kopírování nebo rozmnožování (reprodukce) dokumentů, doklady a podobné,

marketing, marketingové studie, nábor zaměstnanců, nákupní ceny, velkoobchodní ceny (analýzy), obchodní a průmyslové podniky (pomoc při řízení), obchodní management a podnikové poradenství, obchodní nebo podnikatelské informace, obchodní nebo podnikatelské informace (poskytování), obchodní nebo podnikatelský průzkum, obchodní reklama (pro třetí osoby), organizování výstav (komerčních nebo reklamních), oceňování a odhady v oblasti podnikání, pomoc při řízení obchodní činnosti, poradenství (odborné obchodní), poradenství při vedení podniků, pořádání veletrhů pro obchodní a reklamní účely, prodej po telefonu (telemarketing), pronájem reklamních materiálů, pronájem reklamních ploch, průzkum trhu, průzkum veřejného mínění, předvádění zboží, příprava inzertních sloupků, psaní reklamních textů, reklama, reklama (propagace), reklama on line v počítačové síti, reklamní materiály (zasílání zákazníkům), reklamní texty (vydávání, zveřejňování, oznámení, vyhlášení, publikování), rozhlasová reklama, rozšiřování reklamních materiálů zákazníkům (letáky, prospekty, tisky, vzorky), rozšiřování reklamních nebo inzertních materiálů, řízení (poradenské služby obchodní nebo podnikatelské), řízení průmyslových nebo obchodních podniků, sestavování statistiky, služby (telefonní vzkazy, dotazy), služby v oblasti grafické úpravy pro reklamní účely, služby v oblasti srovnávání cen, služby, poradenství v obchodní činnosti, styky s veřejností, subdodavatelské služby (obchodní pomoc), systemizace informací do počítačových databází, bankovní reklama, texty (zpracování), vedení kartoték v počítači, venkovní reklama, vydávání reklamních nebo náborových, propagačních a inzertních textů, vylepování plakátů, výstřížková služba na zprávy; (36) finanční analýzy, finanční informace, finanční odhady a oceňování (pojišťovnictví, bankovní, nemovitosti), finanční sponzorování, investice (kapitálové), investování kapitálu, nájemní, činžovní domy (vedení), obchodování s nemovitostmi, nemovitostí (zprostředkování), nemovitostí (oceňování a odhady), pronájem bytů, pronájem nájemních, činžovních domů, pronájem nemovitostí, pronajímání kanceláří (nemovitosti), realitní činnost, realitní kanceláře, správa, správa majetku, správa nemovitostí, ubytovací kanceláře (byty, místnosti), vybírání nájemného; (37) demolice budov, informace o opravách, konzultace ve stavebnictví, provádění staveb včetně jejich změn a oprav, udržovacích prací na nich a jejich odstraňování, reklamní tabule (malování nebo opravy), stavební dozor, stavební informace, stavebnictví, stavitelství; (38) elektronická pošta, informační kanceláře, mobilní telefony (komunikace), počítačová komunikace, posílání zpráv, poskytování internetových diskusních fór, poskytování online fór, poskytování přístupu k databázím, pošta (elektronická), přenos faxem, přenos zpráv a obrázků pomocí počítačů, přenos zpráv a obrazových informací pomocí počítače, rozhlasové vysílání, telefonické služby, komunikace pomocí telefonů, televizní vysílání, vysílání (rádiové), vysílání kabelové televize; (39) pronájem garáží, pronájem parkovacích ploch, skladování, skladování elektronicky uložených dat nebo dokumentů, ukládání (fyzické) elektronicky uložených dat nebo dokumentů; (41) elektronické publikování (DTP), nakladatelská činnost, organizování a vedení konferencí, organizování a vedení kongresů, organizování a vedení sympozií, poskytování on-line elektronických publikací (bez možnosti stažení), texty (psaní textů) jiné než reklamní, texty (zveřejňování) kromě reklamních, vydávání elektronických knih a časopisů on-line, vydávání knih, vydávání textů, s výjimkou reklamních nebo náborových, vydavatelská činnost; (42) architektura, energetický audit, expertizy, geologický průzkum, grafický design, hosting webových stránek, inženýrská činnost, inženýrské práce (expertizy), kontrola kvality, plánování městské výstavby, projekce (stavební), projektová činnost, studie technických projektů, projektování, projektové studie technické, pronájem webových serverů, software (tvorba), technický průzkum, umístování webových stránek, webové servery (pronájem webových serverů), webové stránky (tvorba a správa), zeměměřičství, zkoušky materiálů.

(511) 6, 16, 19, 35, 36, 37, 38, 39, 41, 42  
(210) O-505535



(111) **356471**  
(220) 23.10.2013  
(151) 02.11.2016  
(540)



(594) Kombinovaná  
(591) Barevná  
(730) **Řehoř Tomáš**, Šindldovská 1720/12, České Budějovice 2, 37005, CZ  
(740) PatentCentrum Sedláč & Partners s.r.o., Okružní 2824, České Budějovice, České Budějovice 3, 37001

(510) (23) vlákna a nitě pro textilní účely, příze, materiály ke tkaní, elastické nitě na textilní použití, předené hedvábní, kaučuková příze na textilní účely, látačí nitě a příze, jutové, lněné a hedvábné nitě a příze, nitě a příze na šití, pružné, viněné a bavlněné, předená vlna, příze česaná viněná, tkalcovská příze, skleněná vlákna na textilní účely, kokosová vlákna, konopná vlákna, vlákna z umělých hmot na textilní použití, žinylková a předená; (24) ručníky, osušky, ložní prádlo, prostěradla, povlečení, stolní ubrusy, vyšívané stolní a ložní prádlo, přehozy na postele, povlaky na matrace, prádlo pro domácnost, záclony, závěsy, textilní potahy, koupelnové textilie (s výjimkou oděvů), kapesníky látkové, tkaniny a textilní výrobky, které nejsou uvedeny v jiných třídách, látky, tkaniny, a textilní výrobky v rámci této třídy, polštářové ozdobné pokrývky, ubrusy, závěsy, okenní záclony, prostírání, bytový textil, pokrývky (ložní), přehozy, potahy spadající do této třídy, polštářové ozdobné pokrývky, ubrusy, závěsy, okenní záclony, cestovní příkrývky, damašek, drožet, držáky na záclony a závěsy z textilních materiálů, esparo, etamín (záclonovina), frýz, gáza jako tkanina, hedvábní, jutové textilie, kanava na vyšívání a tapiserie, kartoun, korouhve (textilní vlajky), praporce, krep, manšestry, matracovina, moleskin, moskytiéry, potahy na nábytek z textilních materiálů, textilie pro obuv, hrubé ztužené plátno, voskované ubrusy, plědy, plst, textilní podšívky, pogumované textilie, portiéry (závěsy), potahy na nábytek ze syntetických materiálů, potahy na postele, povlaky na sklápěcí kryty toalet, ochranné povlaky na polštáře, povlečení z papíru, prádlo pro domácnost, stolní prádlo, vyšívané prádlo, prapory, pytlovina, rajón, textilie z ramie, rubáše, mycí rukavice, sprchové závěsy z textilu nebo umělé hmoty, stolní ubrusy látkové, sypkovina, taft, textilní tapety, netkané textilie, textilie z juty, textilie žinylkové, textilní podšívky, tkaniny k textilnímu použití, konopné tkaniny, tkaniny napodobující kůži, tkaniny pro čalouníky, tkaniny přílnavé za tepla, tkaniny sisalové, tkaniny ze skleněných vláken pro textilní užití, úplet, utěrky, utěrky na sklo, závěsy textilní nebo plastové, zefir, textilní značky, žerzej, hygienické žínky, vybavení domu a bytu spadající do třídy 24; (40) zpracování a úprava textilních materiálů, zhotovování oblečení, protokolová úprava textilií, střihání látek, úprava a zpracování textilu, barvení látek a obuvi, vyšívání, potisk oblečení, zpracování a úprava materiálů, výroba a šití dekorací (zejm. polštáře, kapsáře, vlaječky, pytlíčky, sedáky, tašky, povlečení, dětské oblečení, ozdoby, sponky, přívěšky, obrázky, kelímky, koberce, deky, dětské kabelky, zástěry, pytlíky na bačkůrky, závěsy, přehozy na postel), výroba dřevěných výrobků spadající do této třídy, dámské a pánské krejčovství, lemování nebo obšívání látek a oděvů, úprava a přešívání oděvů, úprava plastů a kovových materiálů zejména ohýbání, lepení, leštění, lisování, tváření za tepla i za studena, dělení, řezání, broušení, spojování, svařování, mechanické opracování plastových hmot, laminování, montáž materiálů na objednávku (pro třetí osoby), tónování skla, vodovzdorná impregnace látek, vodovzdorná, úprava látek, vycpávání a preparování zvířat, vazba tiskovin, zejména knih, zpracování kožešin a srstí, příprava a zušlechťování kožešin a srstí, vyvolávání filmů a zpracování fotografií, zpracování dřeva, zmrazování ovoce, vydělávání, barvení, příprava, zpracování a povrchové zušlechťování kůží, mlynářství, zpracování kovů a jejich povrchová úprava nebo eloxování, emailování, galvanizace, fosfátování, chromování, zinkování, zušlechťování a zpracování nebo apretace textilu, vystrojování, bělení, barvení, Mercerace barvené příze, obstaravatelská a zprostředkovatelská činnost v této oblasti tř. 40.

(511) 23, 24, 40  
(210) O-508538

(111) **360934**  
(220) 22.03.2013  
(151) 04.07.2017  
(540)

**EKOSPOL**

(594) Slovní grafická  
(730) **EKOSPOL a.s.**, Dukelských hrdinů 747/19, Praha 7, 17000, CZ  
(510) (6) konzoly (kovové) pro stavebnictví, piloty upevňovací (kovové), prefabrikáty stavební (kovové), příčky stavební (kovové), sloupy (kovové) pro stavebnictví, stavby (kovové krovky pro -), stavby (kovové příslušenství pro -), stavební konstrukce (kovové), stavební materiály (kovové), stavební panely (kovové), výplně stavební (kovové), výztuže (kovové) pro stavebnictví; (16) brožury, časopisy (periodika), desky na dokumenty (šanon, pořadače), dopisní papír, etikety, kromě textilních, formuláře, fotografie, grafické reprodukce, grafické znaky (pro kopírování), grafiky, kalendáře, kancelářské potřeby, kromě nábytku, katalogy, knihy, letáky, listky, makety (architektonické -), manuály, noviny, obálky (papírnické výrobky), obaly na spisy, oběžníky, obtisky, papír, papír dopisní, papírenské výrobky, papírové archy, pera (kancelářské potřeby), periodika, plakáty, plány, pohlednice, poutače z papíru nebo z lepenky, praporky (papírové -), prospekty, příručky, psací potřeby, publikace, ročenky, samolepky (papírnické výrobky), štítky (papírové nálepky), tabule reklamní z papíru nebo lepenky, tikety, tiskopisy, tiskoviny, tištěné publikace, vlajky (papírové -), výrobky papírenské, zápisníky (notesy); (19) beton (stavební prvky z -), konstrukce stavební (nekovové), panely (stavební -) (nekovové), pláště budov (nekovové), příčky (nekovové), sloupy (nekovové -), stavby (hmoty pro -) (nekovové), stavební hmoty (nekovové), stavební materiály nekovové, výztuže (pro stavebnictví) (nekovové); (35) administrativní zpracování nákupních objednávek, aktualizování reklamních materiálů, analýzy nákladů, hospodářské (ekonomické) prognózy, informace (obchodní nebo podnikatelské -), inzerce poštou, komerční informace a rady pro spotřebitele (spotřebitelská poradna), komerční informační kanceláře, komunikační média (prezentace výrobků v komunikačních médiích) pro účely maloobchodu, kopírování nebo rozmnožování (reprodukce) dokumentů, dokladů apod., marketing, marketingové studie, nábor zaměstnanců, nákupní ceny, velkoobchodní ceny (analýzy -), obchodní a průmyslové podniky (pomoc při řízení -), obchodní management a podnikové poradenství, obchodní nebo podnikatelské informace, obchodní nebo podnikatelské informace (poskytování -), obchodní nebo podnikatelský průzkum, obchodní reklama (pro třetí osoby -), organizování výstav (komerčních nebo reklamních), podnikání (oceňování a odhady v oblasti), pomoc při řízení obchodní činnosti, poradenství (odborné obchodní -), poradenství při vedení podniků, pořádání veletrhů pro obchodní a reklamní účely, prodej po telefonu (telemarketing), pronájem reklamních materiálů, pronájem reklamních ploch, průzkum trhu, průzkum veřejného mínění, předvádění zboží, příprava inzertních sloupků, psaní reklamních textů, reklama, reklama (propagace), reklama on-line v počítačové síti, reklamní materiály (zasílání zákazníkům -), reklamní texty (vydávání, zveřejňování, oznámení, vyhlášení, publikování -), rozhlasová reklama, rozšiřování reklamních materiálů zákazníkům (letáky, prospekty, tisky, vzorky), rozšiřování reklamních nebo inzertních materiálů, řízení (poradenské služby obchodní nebo podnikatelské), řízení průmyslových nebo obchodních podniků, sestavování statistiky, služby (telefonní vzkazy, dotazy), služby v oblasti grafické úpravy pro reklamní účely, služby v oblasti srovnávání cen, služby, poradenství v obchodní činnosti, styky s veřejností, subdodavatelské služby (obchodní pomoc), systemizace informací do počítačových databází, televizní reklama, texty (zpracování -), vedení kartoték v počítači, venkovní reklama, vydávání reklamních nebo náborových, propagačních a inzertních textů, vylepování plakátů, výstřižková služba na zápravy; (36) finanční analýzy, finanční informace, finanční odhady a oceňování (pojišťovnictví, bankovnictví, nemovitosti), finanční sponzorování, investice (kapitálové -), investování kapitálu, nájemní, činžovní domy (vedení -), nemovitosti (obchodování s -), nemovitosti (zprostředkování -), nemovitosti (oceňování a odhady -), pronájem bytů, pronájem nájemních, činžovních domů, pronájem nemovitostí, pronajímání kanceláří (nemovitosti), realitní činnost, realitní

kanceláře, správa, správa majetku, správa nemovitostí, ubytovací kanceláře (byty, místnosti), vybírání nájemného; (37) demolice budov, informace o opravách, konzultace ve stavebnictví, provádění staveb včetně jejich změn a oprav, udržovacích prací na nich a jejich odstraňování, reklamní tabule (malování nebo opravy -), stavební dozor, stavební informace, stavebnictví, stavitelství; (38) elektronická pošta, informační kanceláře, mobilní telefony (komunikace -), počítačová komunikace, posílání zpráv, poskytování internetových diskusních fór, poskytování on-line fór, poskytování přístupu k databázím, pošta (elektronická -), přenos faxem, přenos zpráv a obrázků pomocí počítačů, přenos zpráv a obrazových informací pomocí počítače, rozhlasové vysílání, telefonické služby, telefony (komunikace pomocí -), televizní vysílání, vysílání (rádiové -), vysílání kabelové televize; (39) pronájem garáží, pronájem parkovacích ploch, skladování, skladování elektronicky uložených dat nebo dokumentů, ukládání (fyzické) elektronicky uložených dat nebo dokumentů; (41) elektronické publikování (DTP), nakladatelská činnost, organizování a vedení konferencí, organizování a vedení kongresů, organizování a vedení symposií,

poskytování on-line elektronických publikací (bez možnosti stažení), texty (psaní textů) jiné než reklamní, texty (zveřejňování -) kromě reklamních, vydávání elektronických knih a časopisů on-line, vydávání knih, vydávání textů, s výjimkou reklamních nebo náborových, vydavatelská činnost; (42) architektura, energetický audit, expertizy, geologický průzkum, grafický design, hosting webových stránek, inženýrská činnost, inženýrské práce (expertizy), kontrola kvality, plánování městské výstavby, projekce (stavební), projektová činnost, studie technických projektů, projektování, projektové studie technické, pronájem webových serverů, software (tvorba -), technický průzkum, umístování webových stránek, webové servery (pronájem webových serverů), webové stránky (tvorba a správa -), zeměměřičství, zkoušky materiálů.

(511) 6, 16, 19, 35, 36, 37, 38, 39, 41, 42

(210) O-502889

---

### Zániky ochranných známek uplynutím doby platnosti

Kapitola obsahuje údaje o ochranných známkách, které zanikly uplynutím doby platnosti podle ustanovení § 29 odst. 1 zákona č. 441/2003 Sb.

Číslo zápisu (111)	Číslo přihlášky (210)	Datum zániku (141)
155374	26349	31.03.2022
160987	46049	29.03.2022
165073	52623	29.03.2022
165163	52630	02.04.2022
174419	67648	31.03.2022
174900	67711	02.04.2022
174908	67717	02.04.2022
174916	67626	31.03.2022
174920	67713	02.04.2022
176038	67719	02.04.2022
177468	67618	31.03.2022
177507	67653	31.03.2022
178027	67608	30.03.2022
178655	67660	01.04.2022
180320	67639	31.03.2022
186152	67669	01.04.2022
249779	178338	28.03.2022
249784	178381	28.03.2022
249789	178464	02.04.2022
250396	178354	28.03.2022
250397	178355	28.03.2022
250398	178356	28.03.2022
250404	178368	28.03.2022
250405	178369	28.03.2022
250407	178373	28.03.2022
250414	178413	29.03.2022
250423	178451	29.03.2022
250429	178480	02.04.2022
250976	178342	28.03.2022
250977	178353	28.03.2022
250979	178410	29.03.2022
250980	178411	29.03.2022
250983	178452	29.03.2022
251664	178397	29.03.2022
252358	178391	29.03.2022
252360	178394	29.03.2022
252364	178488	02.04.2022
253177	178448	29.03.2022
253178	178465	02.04.2022
254260	178327	28.03.2022
254261	178328	28.03.2022
254917	178424	29.03.2022

Číslo zápisu (111)	Číslo přihlášky (210)	Datum zániku (141)
255599	178343	28.03.2022
255600	178420	29.03.2022
256432	178389	28.03.2022
257160	178387	28.03.2022
257166	178479	02.04.2022
326317	491506	28.03.2022
326753	493981	29.03.2022
326754	493982	29.03.2022
326755	493983	29.03.2022
326756	494080	02.04.2022
327099	493970	29.03.2022
327101	494083	02.04.2022
327223	494002	30.03.2022
327353	493920	28.03.2022
327354	493921	28.03.2022
327355	493922	28.03.2022
327358	493943	28.03.2022
327362	494007	30.03.2022
327594	493999	30.03.2022
327596	494063	02.04.2022
327597	494064	02.04.2022
327598	494075	02.04.2022
327599	494076	02.04.2022
327600	494077	02.04.2022
327694	494074	02.04.2022
327695	494079	02.04.2022
327696	494084	02.04.2022
327821	494001	30.03.2022
327902	493939	28.03.2022
327903	493940	28.03.2022
327904	493941	28.03.2022
327907	494016	30.03.2022
327908	494017	30.03.2022
328024	493945	28.03.2022
328025	493950	28.03.2022
328026	494073	02.04.2022
328169	493995	29.03.2022
328171	494052	02.04.2022
328279	493363	28.03.2022
328280	493364	28.03.2022
328382	493992	29.03.2022
328384	494044	02.04.2022

Číslo zápisu (111)	Číslo přihlášky (210)	Datum zániku (141)
328514	493916	28.03.2022
328515	493923	28.03.2022
328516	493924	28.03.2022
328517	493925	28.03.2022
328518	493926	28.03.2022
328520	493969	29.03.2022
328523	494049	02.04.2022
328526	494071	02.04.2022
328622	494009	30.03.2022
328713	493934	28.03.2022
328714	493960	29.03.2022
328715	493962	29.03.2022
328716	493963	29.03.2022
328717	493984	29.03.2022
328718	493987	29.03.2022
328719	494032	30.03.2022
328721	494042	02.04.2022
328722	494043	02.04.2022
328723	494047	02.04.2022
328799	493955	28.03.2022
328801	493959	29.03.2022
328889	494026	30.03.2022
329126	493927	28.03.2022
329129	493976	29.03.2022
329131	493990	29.03.2022
329132	493991	29.03.2022
329133	494006	30.03.2022
329243	493919	28.03.2022
329245	493946	28.03.2022
329349	494034	02.04.2022
329597	494035	02.04.2022
329814	493974	29.03.2022
329815	494056	02.04.2022
329951	494029	30.03.2022
330290	493956	29.03.2022
331544	494046	02.04.2022
331842	494050	02.04.2022
331843	494051	02.04.2022
332160	494027	30.03.2022
332316	493933	28.03.2022
332759	494085	02.04.2022
338779	493998	30.03.2022

### Změny vlastníků ochranných známek

Kapitola obsahuje údaje o ochranných známkách, které byly převedeny nebo přešly ve smyslu ustanovení § 15 odst. 1, 2 a § 16 zákona č. 441/2003 Sb. na jiného vlastníka v rozsahu všech zapsaných výrobků nebo služeb. Kapitola obsahuje také údaje o zajišťovacích převodech.

Číslo zápisu (111)	Dřívější vlastník (770)	Nynější vlastník (730)	S účinností od (580)
151966	WOODYLAND s.r.o., Okružní 781, Nehvizdy, 25081, CZ	HFI GROUP a.s., Okružní 781, Nehvizdy, 25081, CZ	20.10.2022
161738	Thermo King Corporation (společnost zřízená podle zákonů státu Delaware), 314 W. 90th Street, Minneapolis, 55420, MN, US	Thermo King LLC, 314 W. 90th Street, Minneapolis, Minnesota 55420, MN, US	24.10.2022
161740	Thermo King Corporation (společnost zřízená podle zákonů státu Delaware), 314 W. 90th Street, Minneapolis, 55420, MN, US	Thermo King LLC, 314 W. 90th Street, Minneapolis, Minnesota 55420, MN, US	24.10.2022
178617	Cilag GmbH International, Gubelstrasse 34, 6300 Zug, CH	JNTL Consumer Health I (Switzerland) GmbH, Gubelstrasse 34, CH-6300 Zug, CH	24.10.2022
181262	CILAG GMBH INTERNATIONAL, Gubelstrasse 34, 6300 Zug, CH	JNTL Consumer Health I (Switzerland) GmbH, Gubelstrasse 34, CH-6300 Zug, CH	24.10.2022
212303	Cilag GmbH International, a company incorporated under the laws of Switzerland, Landis + Gyr-Strasse 1, 6300 Zug, CH	JNTL Consumer Health I (Switzerland) GmbH, Gubelstrasse 34, CH-6300 Zug, CH	24.10.2022
212901	Cilag GmbH International, a company incorporated under the laws of Switzerland, Landis + Gyr-Strasse 1, 6300 Zug, CH	JNTL Consumer Health I (Switzerland) GmbH, Gubelstrasse 34, CH-6300 Zug, CH	24.10.2022
213027	Cilag GmbH International, a company incorporated under the laws of Switzerland, Landis + Gyr-Strasse 1, 6300 Zug, CH	JNTL Consumer Health I (Switzerland) GmbH, Gubelstrasse 34, CH-6300 Zug, CH	24.10.2022
256060	Miroslav Bechynka, Bubenská 19, Praha 7, 17000, CZ	LEGENDA spol. s r.o., Legerova 1820/39, Praha 2, Nové Město, 12000, CZ	20.10.2022
279892	MANUFATURA s.r.o., Melantrichova 970/17, Praha 1, Staré Město, 11000, CZ	Český národní podnik s.r.o., Melantrichova 970/17, Praha 1, Staré Město, 11000, CZ	24.10.2022
281472	Český národní podnik s. r. o., Melantrichova 970/17B, Praha 1, 11000, CZ	MANUFATURA s.r.o., Melantrichova 970/17, Praha 1, Staré Město, 11000, CZ	24.10.2022
281473	MANUFATURA s.r.o., Melantrichova 970/17, Praha 1, Staré Město, 11000, CZ	Český národní podnik s.r.o., Melantrichova 970/17, Praha 1, Staré Město, 11000, CZ	24.10.2022
293723	MANUFATURA s.r.o., Melantrichova 970/17, Praha 1, Staré Město, 11000, CZ	Český národní podnik s.r.o., Melantrichova 970/17, Praha 1, Staré Město, 11000, CZ	24.10.2022
303293	MANUFATURA s.r.o., Melantrichova 970/17, Praha 1, Staré Město, 11000, CZ	Český národní podnik s.r.o., Melantrichova 970/17, Praha 1, Staré Město, 11000, CZ	24.10.2022
321227	Adekor s.r.o., Tovární 223, Chodov, 35735, CZ	G.Benedikt Karlovy Vary s.r.o., 1. máje 30/32, Karlovy Vary, Dvory, 36006, CZ	20.10.2022
333502	Paukertová Hana, Šárecká 63, Praha 6, 16000, CZ	Švec Richard, Šárecká 2145/63, Praha 6, Dejvice, 16000, CZ	19.10.2022
350446	WOODYLAND s.r.o., Okružní 781, Nehvizdy, 25081, CZ	HFI GROUP a.s., Okružní 781, Nehvizdy, 25081, CZ	20.10.2022
351853	MANUFATURA s.r.o., Melantrichova 970/17, Praha 1, Staré Město, 11000, CZ	Český národní podnik s.r.o., Melantrichova 970/17, Praha 1, Staré Město, 11000, CZ	24.10.2022
359620	NATUM Kbely s.r.o., náměstí 14. října 1307/2, Praha 5, Smíchov, 15000, CZ	Bydlení Kbeličky s.r.o., Rohanské nábřeží 693/10, Praha 8, Karlín, 18600, CZ	24.10.2022
378581	Klassner s.r.o., Nekázanka 880/11, Praha 1, Nové Město, 11000, CZ	Klassner Group s.r.o., Pitterova 2855/13, Praha 3, Žižkov, 13000, CZ	24.10.2022
378582	Klassner s.r.o., Nekázanka 880/11, Praha 1, Nové Město, 11000, CZ	Klassner Group s.r.o., Pitterova 2855/13, Praha 3, Žižkov, 13000, CZ	24.10.2022
380002	WOODYLAND s.r.o., Okružní 781, Nehvizdy, 25081, CZ	HFI GROUP a.s., Okružní 781, Nehvizdy, 25081, CZ	20.10.2022
380512	WOODYLAND s.r.o., Okružní 781, Nehvizdy, 25081, CZ	HFI GROUP a.s., Okružní 781, Nehvizdy, 25081, CZ	20.10.2022
383875	Triola a.s., 5. května 1640/65, Praha 4, Nusle, 14000, CZ	Nano Medical s.r.o., 5. května 1640/65, Praha 4, Nusle, 14000, CZ	24.10.2022

### Změny v údajích o vlastnících ochranných známek

Kapitola obsahuje ochranné známky, u kterých byla v rejstříku ochranných známek vyznačena změna v údajích o vlastnících ve smyslu ustanovení § 27 odst. 2 a 7 zákona č. 441/2003 Sb.

Číslo zápisu (111)	Vlastník (730)	S účinností od (580)
173615	PKP CARGO INTERNATIONAL a.s., Betonářská 580/14, Ostrava, Muglinov, 71200, CZ	20.10.2022
177109	Hlubna výrobní družstvo, č. p. 57, Březina, 67905, CZ	19.10.2022
177110	Hlubna výrobní družstvo, č. p. 57, Březina, 67905, CZ	19.10.2022
177113	Hlubna výrobní družstvo, č. p. 57, Březina, 67905, CZ	19.10.2022
178496	Lidl Stiftung & Co. KG, Stiftsbergstrasse 1, Neckarsulm 74172, DE	24.10.2022
178994	PKP CARGO INTERNATIONAL a.s., Betonářská 580/14, Ostrava, Muglinov, 71200, CZ	20.10.2022
179522	Intergraph Corporation, 305 Intergraph Way, Madison, 35758, AL, US	19.10.2022
181806	Hušek Miloš Ing., U Plovárny 1419, Nový Bydžov, 50401, CZ	25.10.2022
186129	INTRONIX, spol. s r.o., Štěrboholská 1307/44, Praha 10, Hostivař, 10200, CZ	24.10.2022
186960	Mlékárna Klatovy, s.r.o., Za Tratí 640, Klatovy, Klatovy IV, 33901, CZ	25.10.2022
192306	Mlékárna Klatovy, s.r.o., Za Tratí 640, Klatovy, Klatovy IV, 33901, CZ	25.10.2022
193627	Mlékárna Klatovy, s.r.o., Za Tratí 640, Klatovy, Klatovy IV, 33901, CZ	25.10.2022
196413	PKP CARGO INTERNATIONAL a.s., Betonářská 580/14, Ostrava, Muglinov, 71200, CZ	20.10.2022
208840	PKP CARGO INTERNATIONAL a.s., Betonářská 580/14, Ostrava, Muglinov, 71200, CZ	20.10.2022
208841	PKP CARGO INTERNATIONAL a.s., Betonářská 580/14, Ostrava, Muglinov, 71200, CZ	20.10.2022
216152	PKP CARGO INTERNATIONAL a.s., Betonářská 580/14, Ostrava, Muglinov, 71200, CZ	20.10.2022
217113	Mlékárna Klatovy, s.r.o., Za Tratí 640, Klatovy, Klatovy IV, 33901, CZ	25.10.2022
237664	Mlékárna Klatovy, s.r.o., Za Tratí 640, Klatovy, Klatovy IV, 33901, CZ	25.10.2022
250492	PRECIOSA, a.s., Opletalova 3197/17, Jablonec nad Nisou, 46667, CZ	24.10.2022
253922	Paramhans Swami Maheshwarananda Swami Maheshwarananda Paramhans, Schikanedergasse 12/13, Vienna, AT	24.10.2022
255308	Explosia a.s., Semtín 107, Pardubice, 53002, CZ	21.10.2022
255956	Explosia a.s., Semtín 107, Pardubice, 53002, CZ	21.10.2022
256175	N A S I A K O spol. s r.o., Botanická 274, Dalovice, 36263, CZ	21.10.2022
256185	AQUABOX spol. s r.o., Nad Královskou oborou 171/43, Praha 7, Bubeneč, 17000, CZ	25.10.2022
256719	Alpargatas SA, Avenida das Nações Unidas, n° 14.261, 9° ao 11° andar, Vila Gertrudes, 04794-000 São Paulo, BR	25.10.2022
257344	SILVITA, s.r.o., 17. listopadu 1160, Ústí nad Orlicí, 56201, CZ	20.10.2022
257391	Knotek Milan, Karla Tomana 1037/11, České Budějovice, České Budějovice 5, 37006, CZ	20.10.2022
262322	Mlékárna Klatovy, s.r.o., Za Tratí 640, Klatovy, Klatovy IV, 33901, CZ	25.10.2022
262323	Mlékárna Klatovy, s.r.o., Za Tratí 640, Klatovy, Klatovy IV, 33901, CZ	25.10.2022
262324	Mlékárna Klatovy, s.r.o., Za Tratí 640, Klatovy, Klatovy IV, 33901, CZ	25.10.2022
262325	Mlékárna Klatovy, s.r.o., Za Tratí 640, Klatovy, Klatovy IV, 33901, CZ	25.10.2022
263520	SIAD Czech spol. s r.o., K Hájům 2606/2b, Praha 5, Stodůlky, 15500, CZ	20.10.2022
264531	Knotek Milan, Karla Tomana 1037/11, České Budějovice, České Budějovice 5, 37006, CZ	20.10.2022
266014	SIAD Czech spol. s r.o., K Hájům 2606/2b, Praha 5, Stodůlky, 15500, CZ	20.10.2022
267421	SIAD Czech spol. s r.o., K Hájům 2606/2b, Praha 5, Stodůlky, 15500, CZ	20.10.2022
274639	Comimpex International s.r.l., Via Giosué Borsi 4, I-00197 Roma, IT	25.10.2022
275984	Comimpex International s.r.l., Via Giosué Borsi 4, I-00197 Roma, IT	25.10.2022
311022	PKP CARGO INTERNATIONAL a.s., Betonářská 580/14, Ostrava, Muglinov, 71200, CZ	20.10.2022
316266	PKP CARGO INTERNATIONAL a.s., Betonářská 580/14, Ostrava, Muglinov, 71200, CZ	20.10.2022
316267	PKP CARGO INTERNATIONAL a.s., Betonářská 580/14, Ostrava, Muglinov, 71200, CZ	20.10.2022
316271	PKP CARGO INTERNATIONAL a.s., Betonářská 580/14, Ostrava, Muglinov, 71200, CZ	20.10.2022
316272	PKP CARGO INTERNATIONAL a.s., Betonářská 580/14, Ostrava, Muglinov, 71200, CZ	20.10.2022
316273	PKP CARGO INTERNATIONAL a.s., Betonářská 580/14, Ostrava, Muglinov, 71200, CZ	20.10.2022
320526	PKP CARGO INTERNATIONAL a.s., Betonářská 580/14, Ostrava, Muglinov, 71200, CZ	20.10.2022
327996	Stand by energy s.r.o., Litice 905, Plzeň, 32100, CZ	24.10.2022
331436	Staník Jiří Ing., Eliášova 745/38, Praha 6, Bubeneč, 16000, CZ	21.10.2022
331437	Staník Jiří Ing., Eliášova 745/38, Praha 6, Bubeneč, 16000, CZ	21.10.2022
331441	Jihomoravský kraj, Žerotínovo náměstí 449/3, Brno, Veveří, 60200, CZ	24.10.2022
331794	Podhorná Jarmila Mgr., č. p. 3, Brodek u Konice, 79846, CZ	25.10.2022

Číslo zápisu (111)	Vlastník (730)	S účinností od (580)
331795	Podhorná Jarmila Mgr., č. p. 3, Brodek u Konice, 79846, CZ	25.10.2022
331796	Podhorná Jarmila Mgr., č. p. 3, Brodek u Konice, 79846, CZ	25.10.2022
331826	Chára Linda, Benediktská 1060/3, Praha 1, Staré Město, 11000, CZ	24.10.2022
332051	Burianová Eva, Malá Česká 1236/14, Kuřim, 66434, CZ	24.10.2022
332084	Profesia CZ, spol. s r.o., Opletalova 1015/55, Praha 1, Nové Město, 11000, CZ	20.10.2022
332085	Profesia CZ, spol. s r.o., Opletalova 1015/55, Praha 1, Nové Město, 11000, CZ	20.10.2022
332086	Profesia CZ, spol. s r.o., Opletalova 1015/55, Praha 1, Nové Město, 11000, CZ	20.10.2022
332087	Profesia CZ, spol. s r.o., Opletalova 1015/55, Praha 1, Nové Město, 11000, CZ	20.10.2022
332229	K&K design s.r.o., Petra Bezruče 248, Chuchelná, 74724, CZ	19.10.2022
332366	Housing Invest s.r.o., Rybná 716/24, Praha 1, Staré Město, 11000, CZ	25.10.2022
332681	FLOREŠ s.r.o., Dlouhá 920, Slavičín, 76321, CZ	24.10.2022
332688	Profesia CZ, spol. s r.o., Opletalova 1015/55, Praha 1, Nové Město, 11000, CZ	20.10.2022
333253	Česká golfová asociace s.r.o., Badeniho 291/3, Praha 6, Hradčany, 16000, CZ	25.10.2022
334011	PEGAS CZ s.r.o., V úvalu 87/18, Praha 5, Motol, 15000, CZ	19.10.2022
334160	Novák Vilém, Františka Křížka 1392/23, Praha 7, Holešovice, 17000, CZ	24.10.2022
335213	Ardex Baustoff, s.r.o., Jihlavská 796/7a, Brno, Bohunice, 62500, CZ	19.10.2022
335329	Blue Events, s.r.o., Hlubočepská 701/38c, Praha 5, Hlubočepy, 15200, CZ	24.10.2022
335613	iSTEP CE s.r.o., Karolinská 650/1, Praha 8, Karlín, 18600, CZ	24.10.2022
338737	KRALIČÁK s.r.o., Stříbrnice 70, Staré Město, 78832, CZ	21.10.2022
342113	Frank Bold Consortium, zájmové sdružení právnických osob, Údolní 567/33, Brno, Brno-město, 60200, CZ	24.10.2022
342114	Frank Bold Consortium, zájmové sdružení právnických osob, Údolní 567/33, Brno, Brno-město, 60200, CZ	24.10.2022
352385	Agrobiosfer, s.r.o., Sartorisova 11, 821 08 Bratislava, SK	24.10.2022

### Ostatní rozhodné údaje a úřední opravy

Kapitola zahrnuje zejména přetřídění seznamu výrobků a služeb v návaznosti na mezinárodní zápis, opravu chyb ve formulaci, přepisů a zjevných nesprávností za účelem uvedení do souladu se skutečností. V této kapitole jsou zveřejňovány jen takové údaje, které nemohou být zveřejněny spolu se zveřejněním přihlášky nebo se zápisem ochranné známky. Dále kapitola obsahuje důležitá úřední sdělení.

(97) **EP 2853005**

Udělení evropského patentu č. 2853005 ze dne 12.10.2022 bylo Evropským patentovým úřadem zrušeno.

---

(97) **EP 2940824**

Oznámení o udělení evropského patentu č. 2940824 ze dne 17.08.2022 bylo zrušeno a řízení bylo přerušeno.

---

(97) **EP 3210632**

Udělení evropského patentu č. 3210632 ze dne 28.09.2022 bylo Evropským patentovým úřadem zrušeno.

---

(97) **EP 3639846**

Udělení evropského patentu č. 3639846 ze dne 28.09.2022 bylo Evropským patentovým úřadem zrušeno.

---

(97) **EP 3651481**

Oznámení o udělení evropského patentu č. 3651481 ze dne 05.10.2022 bylo zrušeno a řízení bylo přerušeno.

---