

Číselné INID kódy pro označování bibliografických dat technických řešení

INID Codes for the identification of bibliographic data of technical solutions

(Standard WIPO ST. 9 a ST. 80)

(11)	číslo patentu/zápisu/osvědčení	(11)	Number of the patent/registration/certification
(15)	datum zápisu průmyslového vzoru	(15)	Industrial design registration date
(21)	číslo přihlášky/žádosti	(21)	Application number
(22)	datum podání přihlášky/žádosti	(22)	Date of application filling
(23)	údaje o výstavní prioritě	(23)	Exhibition priority data
(28)	počet průmyslových vzorů	(28)	Number of industrial designs included in the application
(31)	číslo prioritní přihlášky	(31)	Number of priority application
(32)	datum podání prioritní přihlášky	(32)	Filing date of priority application
(33)	země priority	(33)	Priority country
(40)	datum zveřejnění přihlášky vynálezu	(40)	Date of publication of patent application
(45)	datum zveřejnění zapsaného průmyslového vzoru	(45)	Publication date of the registered industrial design
(47)	datum zveřejnění udělení patentu a zápisu užitého vzoru, datum zápisu užitého vzoru, datum oznámení udělení evropského patentu v Evropském patentovém věstníku	(47)	Publication date of patent granting and publication date of utility model registration, registration date of utility model, publication date of European patent granting in the European patent bulletin
(51)	mezinárodní patentové třídění/Locamské třídění průmyslových vzorů	(51)	International Patent Classification/ Locarno Classification for Industrial Designs
(54)	Název	(54)	Title
(55)	vyobrazení průmyslového vzoru	(55)	Reproduction of the industrial design
(57)	Anotace	(57)	Abstract
(68)	číslo základního patentu	(68)	Number of the basic patent
(71)	označení přihlašovatele/žadatele	(71)	Applicant
(72)	označení původce	(72)	Inventor
(73)	označení majitele/vlastníka	(73)	Owner
(74)	označení zástupce	(74)	Attorney's name and address
(86)	číslo mezinárodní přihlášky	(86)	International application number
(87)	číslo mezinárodního zveřejnění	(87)	International publication number
(92)	datum a číslo první registrace přípravku pro Českou republiku	(92)	Date and number(s) of the first authorization to market the product in the CZ
(93)	datum, číslo a země první registrace přípravku v rámci Společenství	(93)	Date, number(s) and country of the first authorization to market the product in the EEC
(94)	doba platnosti osvědčení	(94)	Term of certification validity
(95)	označení a typ přípravku	(95)	Name of the product and product type
(96)	datum podání a číslo evropské patentové přihlášky	(96)	European patent application filling date and number
(97)	datum zveřejnění a číslo zveřejnění evropské patentové přihlášky v Evropském patentovém věstníku	(97)	European patent application publication date and publication number in the European patent bulletin

Číselné INID kódy pro označování bibliografických dat ochranných známek

INID codes and minimum required for the identification of bibliographic data relating to marks

(Standard WIPO ST.60)

(111)	Číslo zápisu ochranné známky (registrace)	(111)	Number of registration
(151)	Datum zápisu ochranné známky	(151)	Date of the registration
(210)	Číslo přihlášky ochranné známky (spisu)	(210)	Number of the application
(220)	Datum podání přihlášky	(220)	Date of filing of the application
(320)	Datum vzniku práva přednosti	(320)	Date of the first application
(442)	Datum zveřejnění přihlášky po průzkumu	(442)	Date of the publication of the examined application
(450)	Datum zveřejnění zápisu ochranné známky ve Věstníku	(450)	Date of publication of the registration
(510)	Seznam výrobků a služeb	(510)	List of goods and/or services
(511)	Číslo třídy výrobků a služeb	(511)	Number of the class of goods and/or services
(526)	Omezení rozsahu ochrany o prvek	(526)	Disclaimer
(540)	Znění nebo vyobrazení ochranné známky	(540)	Reproduction of the mark
(551)	Kolektivní ochranná známka	(551)	Collective mark
(554)	Prostorová ochranná známka	(554)	Three-dimensional mark
(558)	Ochranná známka tvořená pouze barvou nebo kombinací barev	(558)	Mark consisting exclusively of one or several colours
(580)	Datum zápisu jakékoliv transakce v souvislosti s přihláškou nebo zápisem ochranné známky do rejstříku, např. změna majitele, změna jména nebo adresy, vzdání se práv k ochranné známce atd. (účinnost)	(580)	Date of recording of any kind of transaction in respect of applications or registrations (e.g. change in ownership, change in name or address, renunciation, termination of protection)
(591)	Údaje o barevnosti ochranné známky	(591)	Information concerning colour claimed
(730)	Přihlašovatel/vlastník ochranné známky	(730)	The applicant or the holder of the mark
(740)	Zástupce	(740)	Name and address of the representative
(770)	Jméno a adresa dřívějšího přihlašovatele nebo vlastníka (v případě změny vlastnictví)	(770)	Name and address of the previous applicant or holder (in case of change in ownership)
(791)	Jméno a adresa nabyvatele licence	(791)	Name and address of the licensee
(793)	Podmínky a omezení licence	(793)	Indication of conditions and/or restrictions under the license
(800)	Mezinárodní zápis ochranné známky	(800)	International registration

Kódy pro kódování záhlaví oznámení publikovaných ve Věstníku

(Standard WIPO ST. 17)

BB9A	zveřejněné přihlášky vynálezů	MK1K	zánik užitého vzoru uplynutím doby platnosti
FG1K	zapsané užité vzory	MK4A	zánik patentů uplynutím doby platnosti
FG4A	udělené patenty	MK4F	zánik autorských osvědčení uplynutím doby platnosti
FG4Q	zapsané průmyslové vzory	MK4Q	zánik průmyslového vzoru uplynutím doby ochrany
LD3K	částečný výmaz užitého vzoru	MM4A	zánik patentů pro nezaplacení ročních poplatků
LD4Q	částečný výmaz průmyslového vzoru	MM4F	zánik autorských osvědčení pro nezaplacení ročních poplatků
MA4A	zánik patentu vzdáním se	ND1K	prodloužení platnosti užitého vzoru
MA4F	zánik autorských osvědčení vzdáním se	ND4Q	obnova doby ochrany průmyslového vzoru
MC3K	výmaz užitého vzoru	PA4A	změna autorského osvědčení na patent
MC4A	zrušení patentu	PC9A	změna dispozičního práva k vynálezu
MC4F	zrušení autorského osvědčení	PD1K	převod práv a ostatní změny majitelů užitého vzoru
MC4Q	výmaz průmyslového vzoru	PD4A	převod práv a ostatní změny majitelů patentů
MH1K	zánik užitého vzoru vzdáním se	PD4Q	převod práv a ostatní změny vlastníků průmyslových vzorů
MH4A	částečné zrušení patentu	QA9A	nabídka licence
MH4F	částečné zrušení autorského osvědčení	SB4A	zapsané patenty do rejstříku po odtajnění
MH4Q	zánik průmyslového vzoru vzdáním se	SB4F	zapsaná autorská osvědčení do rejstříku po odtajnění

Opravy Změny Různé

Opravy u přihlášek vynálezů s žádostí o udělení patentu

HA9A	jmenování vynálezce		
HB9A	oprava jmen	HG9A	oprava chyb v třídění
HC9A	změna jmen	HH9A	oprava nebo změna všeobecně
HD9A	oprava adres	HK9A	tiskové chyby v úředních věstnících
HE9A	změna adres		
HF9A	oprava dat		

Opravy ochranných dokumentů

Patenty	autorská osvědčení	užité vzory	průmyslové vzory	
TA4A	TA4F	TA1K	TA4Q	jmenování vynálezce
TB4A	TB4F	TB1K	TB4Q	oprava jmen
TC4A	TC4F	TC1K	TC4Q	změna jmen
TD4A	TD4F	TD1K	TD4Q	oprava adres
TE4A	TE4F	TE1K	TE4Q	změna adres
TF4A	TF4F	TF1K	TF4Q	oprava dat
TG4A	TG4F	TG1K	TG4Q	oprava chyb v třídění
TH4A	TH4F	TH1K	TH4Q	oprava nebo změna všeobecně
TK9A	TK9F	TK1K	TK4Q	tiskové chyby v úřed. věstnících

Kódy pro označování zemí a mezinárodních organizací použité ve věstníku

BE	Belgie
CH	Švýcarsko
CN	Čína
CZ	Česká republika
DE	Spolková republika Německo
EE	Estonsko
FI	Finsko
FR	Francie
GB	Velká Británie
IN	Indie
IT	Itálie
JP	Japonsko
KR	Korejská republika
PL	Polsko
SG	Singapur
SK	Slovensko
TW	Tchaj-wan
US	Spojené státy americké
VG	Britské Panenské ostrovy

Kódy pro označování států USA použité ve věstníku

DE	Delaware
IL	Illinois
MA	Massachusetts
NY	New York
TX	Texas
WA	Washington

BB9A

Zveřejněné přihlášky vynálezů - přehled podle čísel přihlášek

Dále uvedené přihlášky vynálezů byly zveřejněny dnem, uvedeným ve Věstníku podle zákona č. 527/1990 Sb., o vynálezech a zlepšovacích návrzích, ve znění pozdějších předpisů, a jsou k dispozici v patentové knihovně Úřadu průmyslového vlastnictví, Antonína Čermáka 2a, 160 68, Praha 6.

(21)	(51)	(21)	(51)
2021-108	E 04 B 1/82 (2006.01)	2021-399	G 01 B 5/24 (2006.01)
2021-319	B 60 Q 1/00 (2006.01)	2021-442	F 23 C 10/28 (2006.01)
2021-323	A 61 K 47/44 (2017.01)		

Zveřejněné přihlášky vynálezů - řazené podle MPT

- (51) **A61K 47/44** (2017.01)
A61K 31/203 (2006.01)
A61K 31/355 (2006.01)
A61K 47/10 (2017.01)
A61Q 19/00 (2006.01)
- (21) **2021-323**
(71) Dr Konrad Pharma s.r.o., Stříbrná Skalice, CZ
(72) Konrad Pavel MUDr. et MUDr., Černošice, CZ
- (54) **Vitaminová mast**
(22) 01.07.2021
- (57) Vitaminová mast sestává z bambuckého másla v množství 25 až 35 % hmotn., kokosového oleje v množství 25 až 35 % hmotn., mandlového oleje v množství 12 až 18 % hmotn., cereatyl alkoholu v množství 8 až 12 % hmotn., oleje babassu v množství 4 až 6 % hmotn., běleného včelí vosku v množství 4 až 6 % hmotn., tokoferolu v množství 0,8 až 1,2 % hmotn., kalcium panthotenátu v množství 0,15 až 0,25 % hmotn., tokoferol acetátu v množství 0,07 až 0,13 % hmotn., guajazulenu v množství 0,07 až 0,13 % hmotn., retinyl palmitátu v množství 0,02 až 0,05 % hmotn. a slunečnicového oleje v množství 0,02 až 0,05 % hmotn. Mast je vhodná k péči o suchou pokožku se sklonem k prasklinám, trhlínám a erozivním ekzémům. Napomáhá epitelizaci pokožky.

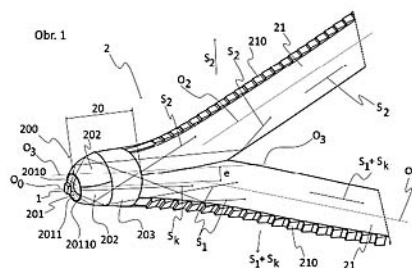

- (74) Langrova, s.r.o., Skrétova 1011/48, Plzeň, Jižní Předměstí, 30100

- (51) **B60Q 1/00** (2006.01)
B60Q 3/00 (2017.01)
F21S 41/24 (2018.01)
F21S 43/235 (2018.01)
G02B 6/00 (2006.01)
- (21) **2021-319**
(71) Varroc Lighting Systems, s.r.o., Šenov u Nového Jičína, CZ
(72) Martoh Jan, Hranice, Hranice I-Město, CZ
Shah Nitesh, Sus - Pune 411045 - Maharashtra, IN
- (54) **Světelné zařízení vozidla**
(22) 29.06.2021
- (57) Světelného zařízení vozidla obsahuje zdroj (1) světla (S) a světlovod (2), přičemž světlovod (2) obsahuje vstupní část (20) světla (S), která má podélnou osu (O₃) a přední stranu (200), ve které je vytvořeno kolimátorové zahloubení (201) s tvarovým dnem (2010) a obvodovou stěnou (2011), kde kolimátorovému zahloubení (201) je přiřazen zdroj (1) světla (S), a světlovod (2) dále obsahuje alespoň dvě světelné větve (21), které navazují na vstupní část (20) světlovodu (2). Kolimátorové zahloubení (201) je uspořádáno excentricky vůči podélné ose (O₃) a jeho tvarové dno (2010) je uzpůsobeno pro kolimaci svazků světla (S) ze zdroje (1) světla (S) přes vstupní část (20) světlovodu (2) do jedné světelné větve (21) ve formě kolimovaného svazku (S_k) světla (S), přičemž obvodová stěna (2011) kolimátorového zahloubení (201) je uzpůsobena pro směrování světla (S) ze zdroje (1) světla (S) na vzájemně asymetricky uspořádané odrazné plochy (202).

- (51) **E04B 1/82** (2006.01)
E04B 1/84 (2006.01)
E04B 1/99 (2006.01)
- (21) **2021-108**
(71) České vysoké učení technické v Praze, Praha 6, Dejvice, CZ
(72) Valášek Michael prof. Ing., DrSc., Praha 4, Komořany, CZ
Vampola Tomáš prof. Dr. Ing., Lidice, CZ
- (54) **Akustická přepážka**
(22) 08.03.2021
- (57) Řešení se týká akustické přepážky (1) mezi prostorem (4) se zdrojem (2) hluku a prostorem (5) pro příjem hluku. Přepážka (1) je tvořena tenkou deskou s oběma poloměry (R1, R2) křivosti konečné velikosti a shodného znaménka. Přepážka (1) je opatřena alespoň jedním žebrem (10) uzavřeného nebo otevřeného tvaru. Žebra (10) jsou tvořena tenkými deskami s oběma poloměry křivosti konečné velikosti a shodného znaménka. Tloušťka (td) přepážky (1) je rovna nebo menší než tloušťka (tz) žebra (10).

- (74) Ing. Dobroslav Musil, patentová kancelář, Ing. Dobroslav Musil, patentový zástupce, Zábřdovická 801/11, Brno, Zábřdovice, 61500

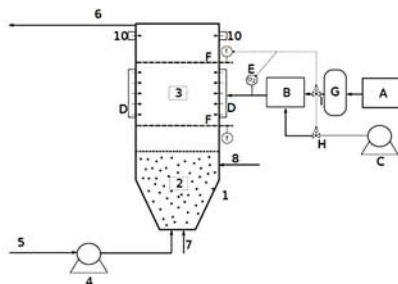
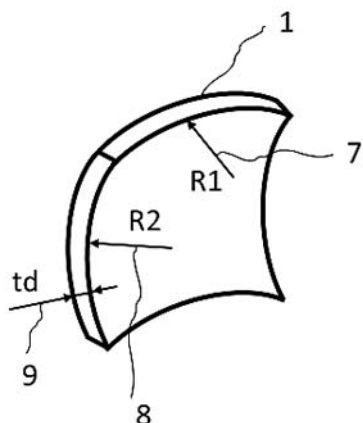

- (51) *F23C 10/28* (2006.01)
F23N 3/06 (2006.01)
F23N 5/02 (2006.01)
F23L 9/02 (2006.01)
- (21) **2021-442**
 (71) České vysoké učení technické v Praze, Praha 6, Dejvice, CZ
 (72) Hrdlička Jan doc. Ing., Ph.D., Rožtoky, CZ
 Dlouhý Tomáš prof. Ing., CSc., Praha 5, Hlubočepy, CZ
- (54) **Způsob řízení teploty dohořivacího prostoru ve spalovací komoře kotle s bublinkovou fluidní vrstvou spalující biomasu a zařízení k provádění tohoto způsobu**
- (22) 20.09.2021
- (57) Vynález se týká způsobu řízení teploty dohořivacího prostoru kotle s bublinkovou fluidní vrstvou spalující biomasu, při kterém se měří teplota v dohořivacím prostoru a při jejím poklesu pod 900 °C se do dohořivacího prostoru přivádí směs sekundárního vzduchu a kyslíku. Dále se týká zařízení k provádění tohoto způsobu, u kterého je dohořivací prostor (3) opatřen po svém obvodu vstřikovacími tryskami (D) propojenými s přívodem směsi vzduchu a kyslíku ze směšovací komory (B), ke které je připojena akumulací nádrž (G) kyslíku a ventilátor (C) sekundárního vzduchu, přičemž dohořivací prostor (3) je opatřen měřičem (F) teploty, který je propojen s vyhodnocovacím a ovládacím zařízením, ke kterému je připojen též analyzátor (E) koncentrace kyslíku, regulační armatura (I) vstupního proudu kyslíku z akumulací nádrže (G) a regulátor (H) vzduchu.
- (74) Ing. Václav Kratochvíl, Husníkova 2086/22, Praha 5, Stodůlky, 15800

- (51) *G01B 5/24* (2006.01)
G01N 19/02 (2006.01)
B65G 47/00 (2006.01)
G06F 30/25 (2020.01)
- (21) **2021-399**
 (71) Vysoká škola báňská-Technická univerzita Ostrava, Ostrava, Poruba, CZ
 (72) Gelnar Daniel Ing., Ph.D., Ostrava, Poruba, CZ
 Zegzulka Jiří prof. Ing., CSc., Ludgeřovice, CZ
 Nečas Jan doc. Ing., Ph.D., Frýdlant nad Ostravicí, CZ
 Jezerská Lucie Ing., Ph.D., Frýdek-Místek, Frýdek, CZ
- (54) **Zařízení pro nastavení úhlu vnitřního tření sypkých materiálů**
- (22) 30.08.2021
- (57) Zařízení pro nastavení úhlu vnitřního tření sypkých materiálů umožňuje nastavit úhel vnitřního tření sypkého materiálu technologií nebo zařízením, ve kterých je tento materiál dopravován, upravován, skladován apod. tzv. na míru, dle jejich konkrétních podmínek fungování. Při pohybu sypkého materiálu po dopravních trasách, nebo ve skladovacích zařízeních dochází k poruchám toku tohoto sypkého materiálu v závislosti na nevhodně zvoleném úhlu vnitřního tření. Zařízení tak umožňuje přecházet nákladným přestavbám technologií, protože upraví materiál tak, aby prošel dopravními a skladovacími uzly.

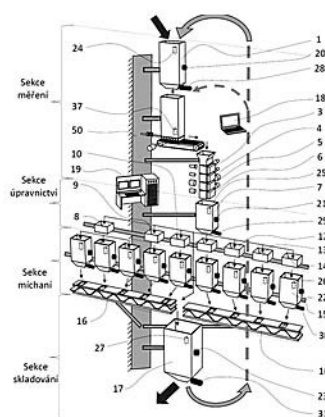

Zveřejněné přihlášky vynálezů - přehled podle třídících znaků

(51)		(21)		(51)		(21)
A 61 K 31/203	(2006.01)	2021-323		F 21 S 41/24	(2018.01)	2021-319
A 61 K 31/355	(2006.01)	2021-323		F 21 S 43/235	(2018.01)	2021-319
A 61 K 47/10	(2017.01)	2021-323		F 23 L 9/02	(2006.01)	2021-442
A 61 Q 19/00	(2006.01)	2021-323		F 23 N 3/06	(2006.01)	2021-442
B 60 Q 3/00	(2017.01)	2021-319		F 23 N 5/02	(2006.01)	2021-442
B 65 G 47/00	(2006.01)	2021-399		G 01 N 19/02	(2006.01)	2021-399
E 04 B 1/84	(2006.01)	2021-108		G 02 B 6/00	(2006.01)	2021-319
E 04 B 1/99	(2006.01)	2021-108		G 06 F 30/25	(2020.01)	2021-399

Seznam přihlašovatelů zveřejněných přihlášek vynálezů

(71)	(21)	(51)		(71)	(21)	(51)	
České vysoké učení technické v Praze, Praha 6, Dejvice, CZ	2021-108	E 04 B 1/82	(2006.01)	Varroc Lighting Systems, s.r.o., Šenov u Nového Jičína, CZ	2021-319	B 60 Q 1/00	(2006.01)
České vysoké učení technické v Praze, Praha 6, Dejvice, CZ	2021-442	F 23 C 10/28	(2006.01)	Vysoká škola báňská- Technická univerzita Ostrava, Ostrava, Poruba, CZ	2021-399	G 01 B 5/24	(2006.01)
Dr Konrad Pharma s.r.o., Stříbrná Skalice, CZ	2021-323	A 61 K 47/44	(2017.01)				

FG4A

Udělené patenty - přehled podle čísel patentů

V období uzávěrky tohoto čísla Věstníku udělil Úřad průmyslového vlastnictví tyto patenty.

(11)	(51)		(11)	(51)		(11)	(51)	
309433	F 15 D 1/08	(2006.01)	309435	E 04 B 1/82	(2006.01)	309437	G 01 B 5/24	(2006.01)
309434	C 09 K 5/04	(2006.01)	309436	G 01 H 9/00	(2006.01)	309438	F 23 C 10/28	(2006.01)

FG4A

Udělené patenty - přehled podle MPT

(51)	C09K 5/04	(2006.01)	(51)	F23C 10/28	(2006.01)
	C10M 105/06	(2006.01)		F23N 3/06	(2006.01)
	C10M 105/38	(2006.01)		F23N 5/02	(2006.01)
	C10M 107/24	(2006.01)		F23L 9/02	(2006.01)
	F25B 1/00	(2006.01)	(11)	309438	
(11)	309434		(40)	11.01.2023	
(40)	24.10.2018		(21)	2021-442	
(21)	2018-419		(73)	České vysoké učení technické v Praze, Praha 6, Dejvice, CZ	
(73)	Mitsubishi Electric Corporation, 100-8310 Tokyo, JP		(72)	Hrdlička Jan doc. Ing., Ph.D., Roztoky, CZ	
(72)	Sugiura Kanichiro, 100-8310 Tokyo, JP			Dlouhý Tomáš prof. Ing., CSc., Praha 5, Hlubočepy, CZ	
(54)	Chladivo pro chladicí zařízení		(54)	Způsob řízení teploty dohořivacího prostoru ve spalovací komoře kotle s bublinkovou fluidní vrstvou spalující biomasu a zařízení k provádění tohoto způsobu	
(32)	24.02.2016		(22)	20.09.2021	
(31)	PCT/JP2016/055350		(74)	Ing. Václav Kratochvíl, Husníkova 2086/22, Praha 5, Stodůlky, 15800	
(33)	JP				
(86)	PCT/JP2016/055350		(51)	G01B 5/24	(2006.01)
(87)	WO 2017/145278			G01N 19/02	(2006.01)
(22)	24.02.2016			B65G 47/00	(2006.01)
(74)	Rott, Růžička & Guttman Patentové, známkové a advokátní kanceláře, Ing. Václav Krmenčík, patentový zástupce, Vyskočilova 1566, Praha 4, Michle, 12000			G06F 30/25	(2020.01)
			(11)	309437	
(51)	E04B 1/82	(2006.01)	(40)	11.01.2023	
	E04B 1/84	(2006.01)	(21)	2021-399	
	E04B 1/99	(2006.01)	(73)	Vysoká škola báňská-Technická univerzita Ostrava, Ostrava, Poruba, CZ	
(11)	309435		(72)	Gelnar Daniel Ing., Ph.D., Ostrava, Poruba, CZ	
(40)	11.01.2023			Zegzulka Jiří prof. Ing., CSc., Ludgeřovice, CZ	
(21)	2021-108			Nečas Jan doc. Ing., Ph.D., Frýdlant nad Ostravicí, CZ	
(73)	České vysoké učení technické v Praze, Praha 6, Dejvice, CZ			Ježerská Lucie Ing., Ph.D., Frýdek-Místek, Frýdek, CZ	
(72)	Valášek Michael prof. Ing., DrSc., Praha 4, Komořany, CZ		(54)	Zařízení pro nastavení úhlu vnitřního tření sypkých materiálů	
	Vampola Tomáš prof. Dr. Ing., Lidice, CZ		(22)	30.08.2021	
(54)	Akustická přepážka				
(22)	08.03.2021		(51)	G01H 9/00	(2006.01)
(74)	Ing. Karel Novotný, Žufanova 1099/2, Praha 6, 16300			B25J 9/00	(2006.01)
				B25J 9/06	(2006.01)
(51)	F15D 1/08	(2006.01)		G02B 27/64	(2006.01)
	F15D 1/00	(2006.01)	(11)	309436	
(11)	309433		(40)	26.10.2022	
(40)	30.01.2019		(21)	2021-184	
(21)	2017-420		(73)	České vysoké učení technické v Praze, Praha 6, Dejvice, CZ	
(73)	Ústav termomechaniky AV ČR, v. v. i., Praha 8, Libeň, CZ		(72)	Valášek Michael prof. Ing., DrSc., Praha 4, CZ	
(72)	Trávníček Zdeněk doc. Ing., CSc., Praha 8, CZ			Steinbauer Pavel Ing., Ph.D., Praha 22, CZ	
	Broučková Zuzana Ing., Pardubice, CZ		(54)	Zařízení pro měření vibrací pohybujícího se objektu	
(54)	Způsob a zařízení pro generování syntetizovaného nebo hybridního syntetizovaného proudu tekutiny		(22)	13.04.2021	
(22)	20.07.2017		(74)	Ing. Karel Novotný, Žufanova 1099/2, Praha 6, 16300	
(74)	Ing. Karel Novotný, Žufanova 2, Praha 6, 16300				

Seznam majitelů udělených patentů

(73) České vysoké učení technické v Praze, Praha 6, Dejvice, CZ	(11) 309435	(51) E 04 B 1/82	(2006.01)	(73) Mitsubishi Electric Corporation, 100-8310 Tokyo, JP	(11) 309434	(51) C 09 K 5/04	(2006.01)
České vysoké učení technické v Praze, Praha 6, Dejvice, CZ	309436	G 01 H 9/00	(2006.01)	Ústav termomechaniky AV ČR, v. v. i., Praha 8, Libeň, CZ	309433	F 15 D 1/08	(2006.01)
České vysoké učení technické v Praze, Praha 6, Dejvice, CZ	309438	F 23 C 10/28	(2006.01)	Vysoká škola báňská- Technická univerzita Ostrava, Ostrava, Poruba, CZ	309437	G 01 B 5/24	(2006.01)

Zveřejněné překlady evropských patentových spisů

U následujících udělených evropských patentů s účinkem pro Českou republiku byl majitelem předložen překlad patentového spisu do českého jazyka (§ 35c odst. 2 až 4 zákona č. 527/1990 Sb., v platném znění). Údaje jsou řazeny vzestupně podle čísel evropských patentů.

(97) EP 2352614		A61P 31/00	(2006.01)
(47) 05.10.2022		A61P 33/00	(2006.01)
(97) 14.05.2010		A61P 43/00	(2006.01)
(51) B23K 11/00	(2006.01)	A01N 63/50	(2020.01)
B23K 11/11	(2006.01)	(96) 24.04.2013	
(96) 06.11.2009		(96) 13719143.3	
(96) 09804309.4		(73) AlternOx Scientific Limited, Falmer, Brighton, East Sussex BN1 9SB, GB	
(73) M.E.P. Macchine Elettroniche Piegatrici S.p.A., 33010 Reana del Rojale, IT		(72) MOORE, Anthony Lennox, Brighton BN1 9QG, GB	
(72) TABOGA, Ermanno, I-33030 Buia, IT		ALBURY, Mary Susan, Brighton BN1 9QG, GB	
(54) Způsob pro vytváření kovových sítí		YOUNG, Luke Edward, Brighton BN1 9QG, GB	
(32) UD20080233		ELLIOTT, Catherine, Brighton BN1 9QG, GB	
(31) 07.11.2008		(54) Sloučeniny pro použití jako inhibitory alternativní oxidázy nebo komplexu cytochromů bc1	
(33) IT		(32) 201207213, 201214938	
(86) PCT/IB2009/007371		(31) 25.04.2012, 22.08.2012	
(87) WO 2010/052562		(33) GB, GB	
(74) Kania, Sedláč, Smola, s.r.o., Mendlovo náměstí 907/1a, Brno, Staré Brno, 60300		(86) PCT/GB2013/051030	
		(87) WO 2013/160670	
		(74) ŽOVICOVÁ & ŽOVIC IP, s.r.o., Záhradnícka 36, 82108 Bratislava	
<hr/>			
(97) EP 2635282		(97) EP 2841443	
(47) 28.09.2022		(47) 27.10.2021	
(97) 10.05.2012		(97) 31.10.2013	
(51) A61K 31/506	(2006.01)	(51) C12N 15/13	(2010.01)
A61K 9/48	(2006.01)	C07H 21/04	(2006.01)
A61P 7/00	(2006.01)	(96) 25.04.2013	
(96) 07.11.2011		(96) 13782531.1	
(96) 11838957.6		(73) Genzyme Corporation, Cambridge, MA 02142, US	
(73) Impact Biomedicines, Inc., Summit, New Jersey 07901, US		(72) AKINC, Akin, Cambridge, MA 02142, US	
(72) JAYAN, Arvind, La Jolla CA 92037, US		SEHGAL, Alfica, Cambridge, MA 02142, US	
CACACE, Janice, Miami FL 33137, US		TOUDJARSKA, Ivanka, Cambridge, MA 02142, US	
TEFFERI, Ayalew, Rochester, MN 55905, US		FOSTER, Donald, Cambridge, MA 02142, US	
(54) Prostředky pro léčení myelofibrózy		MILSTEIN, Stuart, Cambridge, MA 02142, US	
(32) 410924 P		BETTENCOURT, Brian, Cambridge, MA 02142, US	
(31) 07.11.2010		MAIER, Martin, Cambridge, MA 02142, US	
(33) US		CHARISSE, Klaus, Cambridge, MA 02142, US	
(86) PCT/US2011/059643		KUCHIMANCHI, Satyanarayana, Cambridge, MA 02142, US	
(87) WO 2012/061833		RAJEEV, Kallanthottathil, G., Cambridge, MA 02142, US	
(74) Vsetečka Zelený Švorčík a partneři, advokátní a patentová kancelář, JUDr. Michal Havlík, Hálkova 1406/2, Praha 2, Nové Město, 12000		MANOHARAN, Muthiah, Cambridge, MA 02142, US	
		(54) Kompozice serpínel iRNA a způsoby jejich použití	
		(32) 201261638952 P, 201261669249 P, 201261734573 P, 201313837129	
		(31) 26.04.2012, 09.07.2012, 07.12.2012, 15.03.2013	
		(33) US, US, US, US	
		(86) PCT/US2013/038218	
		(87) WO 2013/163430	
		(74) Traplová Hakr Kubát, advokátní a patentová kancelář, Mgr. Jana Šuranová Traplová, advokátka, Přístavní 24, Praha 7, 17000	
<hr/>			
(97) EP 2835653		(97) EP 2925223	
(47) 28.09.2022		(47) 21.09.2022	
(97) 11.02.2015		(97) 05.06.2014	
(51) G01Q 30/20	(2010.01)	(51) A61B 5/055	(2006.01)
B82Y 35/00	(2011.01)	(96) 27.11.2013	
(96) 06.08.2013		(96) 13810984.8	
(96) 13179454.7		(73) Aurum Biosciences Limited, Glasgow G3 7QF, GB	
(73) Universität Basel, 4003 Basel, CH		(72) DEUCHAR, Graeme, Glasgow Strathclyde G20 6DF, GB	
(72) Loparic, Marko, 4056 Basel, CH		SANTOSH, Celestine, Glasgow Strathclyde G51 4TF, GB	
(54) Držák vzorku pro AFM		(54) Zlepšené metody hodnocení metabolických funkcí	
(74) PatentEnter s.r.o., Koliště 1965/13a, Brno, Černá Pole, 60200		(32) 201221305	
		(31) 27.11.2012	
		(33) GB	
		(86) PCT/GB2013/053130	
		(87) WO 2014/083331	
		(74) ŽOVICOVÁ & ŽOVIC IP, s.r.o., Záhradnícka 36, Bratislava, 82108	
<hr/>			
(97) EP 2841409		(97) EP 2928927	
(47) 14.09.2022		(47) 07.09.2022	
(97) 31.10.2013		(97) 12.06.2014	
(51) C07C 39/24	(2006.01)	(51) C08F 2/00	(2006.01)
A61K 31/11	(2006.01)	C08F 6/00	(2006.01)
C07C 69/63	(2006.01)	C08L 33/08	(2006.01)
C07C 43/178	(2006.01)		
C07C 47/565	(2006.01)		
C07C 49/835	(2006.01)		
C07C 255/53	(2006.01)		
C07C 235/60	(2006.01)		
A01N 49/00	(2006.01)		
A01N 37/40	(2006.01)		
A61K 31/055	(2006.01)		
C07C 65/28	(2006.01)		
C07C 69/157	(2006.01)		
C07C 69/84	(2006.01)		
A61P 1/00	(2006.01)		
A61P 27/02	(2006.01)		

(96) 03.12.2013
(96) 13799217.8
(73) Hexion Inc., Columbus, 43215, OH, US
(72) SIMAL, François, B-1348 Ottignies Louvain-la-Neuve, BE
HAVEAUX, Nathalie, B-1348 Ottignies Louvain-la-Neuve, BE
LAURANT, Aurélien, B-1348 Ottignies Louvain-la-Neuve, BE
(54) **Způsob výroby polyvinylesterových prostředků s nízkým obsahem zbytkového monomeru**
(32) 12008131
(31) 05.12.2012
(33) EP
(86) PCT/EP2013/003643
(87) WO 2014/086477
(74) Všetečka Zelený Švorčík a partneři, advokátní a patentová kancelář, JUDr. Michal Havlík, Hálkova 1406/2, Praha 2, Nové Město, 12000

(97) **EP 2997141**
(47) 12.10.2022
(97) 20.11.2014
(51) **C12N 9/22** (2006.01)
C12N 15/63 (2006.01)
C07K 16/28 (2006.01)
C07K 19/00 (2006.01)
C07K 14/725 (2006.01)
A61K 38/00 (2006.01)
A61P 35/00 (2006.01)
A61P 35/02 (2006.01)
(96) 12.05.2014
(96) 14723436.3
(73) Collectis, 75013 Paris, FR
(72) GALETTO, Roman, F-75014 Paris, FR
SMITH, Julianne, New York, NY 10128, US
SCHARENBERG, Andrew, Seattle, Washington 98177, US
SCHIFFER-MANNIOUI, Cécile, F-94350 Villiers-sur-Marne, FR
(54) **Chimérický antigenní receptor specifický pro cd19 a jeho použití**
(32) PCT/US2013/040755, 201313892805, PCT/US2013/040766, 201361888259 P
(31) 13.05.2013, 13.05.2013, 13.05.2013, 08.10.2013
(33) US, US, US, US
(86) PCT/EP2014/059662
(87) WO 2014/184143
(74) INPARTNERS GROUP, Ing. Dušan Kendereški, Tuřanka 1519/115a, Brno, Slatina, 62700

(97) **EP 3003583**
(47) 09.11.2022
(97) 04.12.2014
(51) **B08B 3/04** (2006.01)
B08B 3/10 (2006.01)
B01F 5/04 (2006.01)
B01F 5/10 (2006.01)
B01F 3/04 (2006.01)
(96) 28.05.2014
(96) 14731754.9
(73) BOURDAT, Michel, 31470 Saint-Lys, FR
(72) BOURDAT, Michel, 31470 Saint-Lys, FR
(54) **Specifický způsob čištění elektronických součástek a/nebo obvodů**
(32) 1355011
(31) 31.05.2013
(33) FR
(86) PCT/FR2014/051270
(87) WO 2014/191690
(74) KOREJZOVA LEGAL vos, JUDr. Petra Sauvage de Brantes, Korunní 810/104, Praha 10, Vinohrady, 10100

(97) **EP 3016667**
(47) 05.10.2022
(97) 08.01.2015
(51) **A61K 35/747** (2015.01)
A61K 8/99 (2017.01)
A61P 1/02 (2006.01)
A61Q 11/00 (2006.01)
A61K 8/64 (2006.01)
A61P 29/00 (2006.01)
A61P 31/10 (2006.01)
A61P 43/00 (2006.01)

(96) 04.07.2014
(96) 14819893.0
(73) Stellar Biome Inc., London, ON N6G 4X8, CA
(72) YUDINA, Natalia, London, Ontario N6G 1L7, CA
SEFEROVIC, Maxim, Daniel, London, Ontario N5Y 3G8, CA
(54) **Probiotické bakteriální kmeny pro prevenci a léčbu onemocnění v dutině ústní**
(32) 201361843158 P
(31) 05.07.2013
(33) US
(86) PCT/CA2014/050642
(87) WO 2015/000082
(74) FAJNOR IP s.r.o., Pobřežní 249/46, Praha 8, Karlín, 18600

(97) **EP 3068500**
(47) 28.09.2022
(97) 21.05.2015
(51) **C05C 1/02** (2006.01)
C05G 5/30 (2020.01)
C05G 5/40 (2020.01)
C05G 3/00 (2020.01)
(96) 12.11.2014
(96) 14861912.5
(73) Alcoa USA Corp., Pittsburgh, PA 15212-5858, US
(72) WEAVER, Mark L., Greenwell Springs, Louisiana 70739, US
CRUM, Kyle A., Oakmont, Pennsylvania 15139, US
NICHOLS, Judodine, Murrysville, Pennsylvania 15668, US
IWIG, David F., Greensburg, Pennsylvania 15601, US
ORKIS, Steven C., Pittsburgh, Pennsylvania 15217, US
CARKIN, Gerald E., Tarentum, Pennsylvania 15084, US
GENCAGA, Orhan Deniz, Pittsburgh, Pennsylvania 15219, US
SUNDAY, Stephen P., Richmond, Virginia 23235, US
HARRISON, Ian Ross, Port Kennedy, Western Australia 6172, AU
SMITH, John R., Pittsburgh, Pennsylvania 15221, US
PARKS, Shannon L., Saver, Pennsylvania 16055, US
GERSHENZON, Mikhail, Murrysville, Pennsylvania 15668, US
(54) **Hnojivové kompozice**
(32) 201361903293 P, 201361909625 P
(31) 12.11.2013, 27.11.2013
(33) US, US
(86) PCT/US2014/065270
(87) WO 2015/073561
(74) Čermák a spol., JUDr. Karel Čermák Ph.D., LL.M., advokát, Elišky Peškové 735/15, Praha 5, Smíchov, 15000

(97) **EP 3077426**
(47) 05.10.2022
(97) 11.06.2015
(51) **C08F 110/06** (2006.01)
D04H 1/00 (2006.01)
C08L 23/12 (2006.01)
D04H 3/00 (2012.01)
D01F 6/06 (2006.01)
(96) 01.12.2014
(96) 14805294.7
(73) Borealis AG, 1020 Vienna, AT
(72) WANG, Jingbo, 4209 Engerwitzdorf, AT
KLIMKE, Katja, 4021 Linz, AT
FIEBIG, Joachim, 4209 Engerwitzdorf, AT
VAN PARIDON, Henk, B-3271 Averbode, BE
LUYTEN, Anita, B-3580 Beringen, BE
GAHLEITNER, Markus, A-4501 Neuhofen/Krems, AT

(54) **Bezftalátové PP homopolymery pro vlákna foukaná z taveniny**
(32) 13195766
(31) 04.12.2013
(33) EP
(86) PCT/EP2014/076054
(87) WO 2015/082379
(74) Všetečka Zelený Švorčík a partneři, advokátní a patentová kancelář, JUDr. Otakar Švorčík, Hálkova 1406/2, Praha 2, Nové Město, 12000

(97) **EP 3094959**
(47) 31.08.2022
(97) 23.07.2015
(51) **G01N 3/08** (2006.01)
G01N 3/20 (2006.01)

(96) G01N 33/34	(2006.01)	(97) EP 3128840	
(96) 02.01.2015		(47) 28.09.2022	
(96) 15700514.1		(97) 15.10.2015	
(73) DS Smith Packaging Ltd, London NW1 3AX, GB		(51) A01N 43/16	(2006.01)
(72) RICH, David George, Goole Yorkshire DN14 5LW, GB		A01P 21/00	(2006.01)
JENKINS, Lyndon Geraint, Caldicot Monmouthshire NP26 4QH, GB		C05B 17/00	(2006.01)
(54) Zařízení pro testování desek		C05B 17/02	(2006.01)
(32) 201400829		C05G 3/00	(2020.01)
(31) 17.01.2014		(96) 08.04.2015	
(33) GB		(96) 15720370.4	
(86) PCT/GB2015/050002		(73) Agro Innovation International, 35400 Saint-Malo, FR	
(87) WO 2015/107323		(72) ERRO GARCES, Javier, E-31118 Pamplona, ES	
(74) PATENTSERVIS Praha a.s., Na Podkovce 281/10, Praha 4, Podolí, 14700		URRUTIA SAGARDIA, Oscar, E-31004 Pamplona, ES	
		GARNICA OCHOA, Maria, E-31262 Allo, ES	
(97) EP 3102343		LEMENAGER, Diane, F-35400 Saint Malo, FR	
(47) 28.09.2022		CASANOVA PORTILLO, Esther, E-31012 Pamplona, ES	
(97) 13.08.2015		GARCIA-MINA FREIRE, José Maria, E-31170 Iza, ES	
(51) B08B 5/02	(2006.01)	YVIN, Jean-Claude, F-35400 Saint Malo, FR	
B23K 26/16	(2006.01)	(54) Hnojivý a biostimulační výrobek obsahující fruktooligosacharidy, způsob výroby a použití	
B08B 15/04	(2006.01)	(32) 1453157	
B08B 15/00	(2006.01)	(31) 09.04.2014	
(96) 05.02.2015		(33) FR	
(96) 15714394.2		(86) PCT/FR2015/050917	
(73) Robot Technology GmbH, 63801 Kleinostheim, DE		(87) WO 2015/155476	
(72) MAIER, Stefan, 63762 Großostheim, DE		(74) Všeťečka Zelený Švorčík a partneři, advokátní a patentová kancelář, JUDr. Michal Havlík, Hálkova 1406/2, Praha 2, Nové Město, 12000	
(54) Zařízení a způsob pro odsávání a/nebo vyfukování součástky			
(32) 102014001427		(97) EP 3141287	
(31) 05.02.2014		(47) 14.09.2022	
(33) DE		(97) 15.03.2017	
(86) PCT/DE2015/000044		(51) A62C 99/00	(2010.01)
(87) WO 2015/117590		G01M 3/32	(2006.01)
(74) KOREJZOVA LEGAL v.o.s., JUDr. Petra Sauvage de Brantes, Korunní 810/104, Praha 10, Vinohrady, 10100		A62C 35/58	(2006.01)
		(96) 29.10.2012	
(97) EP 3113782		(96) 16194961.5	
(47) 28.09.2022		(73) Amrona AG, 6304 Zug, CH	
(97) 11.09.2015		(72) EBERLEIN, Anselm, 30419 Hannover, DE	
(51) A61K 9/00	(2006.01)	(54) Způsob a zařízení pro stanovení a/nebo sledování vzdychotěsnosti uzavřeného prostoru	
A61K 31/7068	(2006.01)	(74) Traplová Hakr Kubát, advokátní a patentová kancelář, Mgr. Jana Šuranová Traplová advokátka, Přístavní 24, Praha 7, 17000	
A61P 13/10	(2006.01)		
A61P 35/00	(2006.01)	(97) EP 3201346	
(96) 06.03.2015		(47) 23.11.2022	
(96) 15711373.9		(97) 07.04.2016	
(73) TARIS Biomedical LLC, Lexington, MA 02421, US		(51) C12P 7/625	(2022.01)
(72) GIESING, Dennis, Lee's Summit, Missouri 64082, US		C02F 1/44	(2006.01)
LEE, Heejin, Bedford, Massachusetts 01730, US		C02F 3/28	(2006.01)
DANIEL, Karen, Newtonville, Massachusetts 02460-2021, US		C02F 3/34	(2006.01)
(54) Systémy pro dodávání léčiva a způsoby léčení rakoviny močového měchýře gemcitabinem		C08L 67/04	(2006.01)
(32) 201461949215 P		C08L 97/02	(2006.01)
(31) 06.03.2014		C08L 99/00	(2006.01)
(33) US		C08L 101/16	(2006.01)
(86) PCT/US2015/019262		C02F 9/00	(2006.01)
(87) WO 2015/134911		(96) 22.09.2015	
(74) Všeťečka Zelený Švorčík a partneři, advokátní a patentová kancelář, JUDr. Michal Havlík, Hálkova 1406/2, Praha 2, Nové Město, 12000		(96) 15770499.0	
		(73) Eggplant S.r.l., 00198 Roma, IT	
(97) EP 3118404		(72) STUFANO, Paolo, I-70044 Polignano A Mare, IT	
(47) 21.09.2022		CAROFIGLIO, Vito Emanuele, I-70044 Polignano A Mare, IT	
(97) 18.01.2017		GOFFREDO, Antonio, I-70043 Monopoli, IT	
(51) E05D 3/02	(2006.01)	SERVILI, Maurizio, I-06036 Montefalco, IT	
E05D 7/04	(2006.01)	CENTRONE, Domenico, I-70044 Polignano A Mare, IT	
E05D 5/04	(2006.01)	(54) Způsoby výroby kompozitů s biopolymerní maticí	
E05D 5/02	(2006.01)	(32) TO20140786	
(96) 02.06.2016		(31) 01.10.2014	
(96) 16172661.7		(33) IT	
(73) Simonswerk, Gesellschaft mit beschränkter Haftung, 33378 Rheda-Wiedenbrück, DE		(86) PCT/EP2015/071793	
(72) Bartels, Thomas, 59302 Oelde, DE		(87) WO 2016/050570	
(54) Válečkový závěs, zejména pro plastové dveře a plastová okna		(74) Všeťečka Zelený Švorčík a partneři, advokátní a patentová kancelář, JUDr. Michal Havlík, Hálkova 1406/2, Praha 2, Nové Město, 12000	
(32) 102015111308			
(31) 13.07.2015		(97) EP 3205811	
(33) DE		(47) 14.09.2022	
(74) Čermák a spol., JUDr. Karel Čermák Ph.D. LL.M., advokát, Elišky Peškové 735/15, Praha 5, Smíchov, 15000		(97) 16.08.2017	
		(51) E06C 7/14	(2006.01)

- (96) **E06C 7/18** (2006.01)
E06C 1/39 (2006.01)
- (96) 08.02.2017
(96) 17155209.4
- (73) Hailo-Werk Rudolf Loh GmbH & Co. KG, 35708 Haiger, DE
(72) Pfeifer, Rudolf, 57555 Mudersbach, DE
- (54) **Odkládací přihrádka pro žebřík a žebřík s touto odkládací přihrádkou**
- (32) 202016100719 U
(31) 12.02.2016
(33) DE
(74) Všetečka Zelený Švorčík a partneři, advokátní a patentová kancelář, JUDr. Michal Havlík, Hálkova 1406/2, Praha 2, Nové Město, 12000
-
- (97) **EP 3212030**
(47) 28.09.2022
(97) 06.05.2016
- (51) **A44C 15/00** (2006.01)
A44C 17/00 (2006.01)
H01L 31/054 (2014.01)
H01L 31/042 (2014.01)
- (96) 28.10.2015
(96) 15790498.8
(73) D. Swarovski KG, 6112 Wattens, AT
(72) MAIR, Mathias, A-6176 Völs, AT
LEXER, Franz, A-6094 Axams, AT
KURTZE, Andreas, A-6122 Fritzens, AT
- (54) **Dekoratívni kompozitní těleso se solárním článkem**
- (32) 14191386
(31) 31.10.2014
(33) EP
(86) PCT/EP2015/074974
(87) WO 2016/066680
(74) Rott, Růžička & Guttmann a spol., Vyskočilova 1566, Praha 4, Michle, 14000
-
- (97) **EP 3231595**
(47) 28.09.2022
(97) 18.10.2017
- (51) **B32B 5/02** (2006.01)
B32B 5/26 (2006.01)
B32B 7/04 (2019.01)
B32B 27/02 (2006.01)
B81C 1/00 (2006.01)
G06F 1/16 (2006.01)
H04R 31/00 (2006.01)
B01D 69/10 (2006.01)
B01D 69/12 (2006.01)
D06M 10/02 (2006.01)
B01D 67/00 (2006.01)
H04R 7/10 (2006.01)
H04R 7/12 (2006.01)
H04R 29/00 (2006.01)
D04H 1/728 (2012.01)
D06M 10/10 (2006.01)
D06M 14/18 (2006.01)
B01D 39/08 (2006.01)
B01D 39/16 (2006.01)
D01D 5/00 (2006.01)
- (96) 14.04.2016
(96) 16165227.6
(73) Sefar AG, 9410 Heiden, CH
(72) HOSSAIN, Mohammad Mokbul, 9410 Heiden, CH
MEIER, Hanspeter, 9112 Schachen, CH
CAMANI, Matteo, 9320 Arbon, CH
- (54) **Kompozit a způsob výroby kompozitu pro akustickou komponentu**
- (74) Všetečka Zelený Švorčík a partneři, advokátní a patentová kancelář, JUDr. Michal Havlík, Hálkova 1406/2, Praha 2, Nové Město, 12000
-
- (97) **EP 3259000**
(47) 09.11.2022
(97) 06.10.2016
- (51) **A61M 16/00** (2006.01)
(96) 31.03.2016
(96) 16771498.9
(73) Fisher & Paykel Healthcare Limited, East Tamaki Auckland 2013, NZ
- (72) WHITE, Craig Karl, East Tamaki, Auckland 2013, NZ
EVANS, Alicia Jerram Hunter, East Tamaki, Auckland 2013, NZ
PAYTON, Matthew Jon, East Tamaki, Auckland 2013, NZ
KEOGH, Geraldine Frances, East Tamaki, Auckland 2013, NZ
CONNOLLY, Nicholas Simon David, East Tamaki, Auckland 2013, NZ
PATEL, Anil, East Tamaki, Auckland 2013, NZ
NOURAEI, Seyed Ahmad Reza, East Tamaki, Auckland 2013, NZ
- (54) **Zařízení pro vysoký průtok plynu**
- (32) 201562140727 P, 201562232231 P
(31) 31.03.2015, 24.09.2015
(33) US, US
(86) PCT/IB2016/051816
(87) WO 2016/157102
(74) ZIVKO MJATOVIĆ & PARTNERS s.r.o., Jugoslávských partyzánů 639/26, Praha 6, Bubeneč, 16000
-
- (97) **EP 3260889**
(47) 05.10.2022
(97) 27.12.2017
- (51) **G01V 3/10** (2006.01)
(96) 22.06.2016
(96) 16175614.3
(73) Mettler-Toledo Safeline Limited, Salford Manchester M50 2XD, GB
(72) Zhao, Yifei, Salford, Greater Manchester M50 3TU, GB
- (54) **Přístroj pro detekci kovů**
- (74) Všetečka Zelený Švorčík a partneři, advokátní a patentová kancelář, JUDr. Martin Švorčík, Hálkova 1406/2, Praha 2, Nové Město, 12000
-
- (97) **EP 3305418**
(47) 02.11.2022
(97) 11.04.2018
- (51) **B05D 3/02** (2006.01)
B05D 1/06 (2006.01)
H05B 3/00 (2006.01)
C09D 177/02 (2006.01)
B29C 35/08 (2006.01)
- (96) 05.09.2017
(96) 17189424.9
(73) Evonik Operations GmbH, 45128 Essen, DE
(72) Grebe, Maik, 44805 Bochum, DE
Diekmann, Wolfgang, 45731 Waltrop, DE
Baptista, Andreas, 40468 Düsseldorf, DE
- (54) **Zařízení pro ohřívání polymerního prášku zářením při způsobu práškového povlékání**
- (32) 102016219182, 102017203523
(31) 04.10.2016, 03.03.2017
(33) DE, DE
(74) Traplová Hakr Kubát, advokátní a patentová kancelář, Mgr. Jana Šuranová Traplová advokátka, Přístavní 531/24, Praha 7, Holešovice, 17000
-
- (97) **EP 3318997**
(47) 21.09.2022
(97) 09.05.2018
- (51) **G06Q 50/26** (2012.01)
G06F 21/12 (2013.01)
G06F 21/51 (2013.01)
G06F 8/71 (2018.01)
- (96) 04.11.2016
(96) 16197237.7
(73) Thales Management & Services Deutschland GmbH, 71254 Ditzingen, DE
(72) LE MAGUET, Pierre, 70178 Stuttgart, DE
SCHROTH, Albrecht, 71083 Herrenberg, DE
- (54) **Způsob pro vynuocování autorizace, způsob pro vyhodnocení autorizace, použití frameworku komponenty pro řízení procesu kritického pro bezpečnost a počítačový programový produkt**
- (74) Všetečka Zelený Švorčík a partneři, advokátní a patentová kancelář, JUDr. Michal Havlík, Hálkova 1406/2, Praha 2, Nové Město, 12000
-
- (97) **EP 3319748**
(47) 21.09.2022
(97) 12.01.2017
- (51) **B23B 31/02** (2006.01)
B23B 37/00 (2006.01)
B24B 1/04 (2006.01)
- (96) 08.07.2016

(96) 16736478.5
(73) DMG MORI Ultrasonic Lasertec GmbH, 55758 Stipshausen, DE
(72) KETELAER, Jens, 65205 Wiesbaden, DE
(54) **Zařízení na vytváření ultrazvukového kmitání nástroje a k měření parametrů kmitání**
(32) 102015212810
(31) 08.07.2015
(33) DE
(86) PCT/EP2016/066330
(87) WO 2017/005917
(74) Rott, Růžička & Guttman a spol., Vyskočilova 1566, Praha 4, Michle, 14000

(97) **EP 3328288**
(47) 19.10.2022
(97) 09.02.2017
(51) **A61B 10/02** (2006.01)
(96) 28.07.2016
(96) 16766605.6
(73) Musicco, Pietro, 25123 Brescia, IT
Musicco, Cecilia, 25123 Brescia, IT
(72) RAMORINO, Giorgio, 25123 Brescia, IT
(54) **Automatická bioptická pistole**
(32) UB20152694
(31) 31.07.2015
(33) IT
(86) PCT/IB2016/054498
(87) WO 2017/021826
(74) HARBER IP s.r.o., Dukelských hrdinů 567/52, Praha 7, Holešovice, 17000

(97) **EP 3328317**
(47) 26.10.2022
(97) 02.02.2017
(51) **A61F 2/04** (2013.01)
A61M 25/00 (2006.01)
(96) 29.07.2015
(96) 15760272.3
(73) Butterfly Medical Ltd., 2069200 Yokneam Yilit, IL
(72) BACHAR, Yehuda, 54051 Givaat Shmuel, IL
(54) **Stahování nebo/a podepírání periuretrální tkáně**
(86) PCT/IB2015/055731
(87) WO 2017/017499
(74) PatentEnter s.r.o., Koliště 1965/13a, Brno, Černá Pole, 60200

(97) **EP 3335756**
(47) 12.10.2022
(97) 20.06.2018
(51) **A61M 16/08** (2006.01)
(96) 10.08.2012
(96) 17195173.4
(73) Fisher & Paykel Healthcare Limited, East Tamaki Auckland 2013, NZ
(72) Gulliver, Laurence, 2013 Auckland, NZ
Irving, Charles, 2013 Auckland, NZ
Ronayne, Michael, 2013 Auckland, NZ
(54) **Konektor potrubí pro dýchací zařízení pacienta**
(32) 201161521972 P
(31) 10.08.2011
(33) US
(74) ZIVKO MIJATOVIC & PARTNERS s.r.o., Jugoslávských partyzánů 639/26, Praha 6, Bubeneč, 16000

(97) **EP 3340966**
(47) 12.10.2022
(97) 02.03.2017
(51) **A61K 9/00** (2006.01)
A61K 38/28 (2006.01)
A61K 47/02 (2006.01)
A61K 47/12 (2006.01)
A61K 47/10 (2017.01)
A61K 31/192 (2006.01)
A61P 3/10 (2006.01)
A61K 47/34 (2017.01)
(96) 19.08.2016
(96) 16771021.9
(73) Eli Lilly and Company, Indianapolis, IN 46285, US

(72) AKERS, Michael Patrick, Indianapolis, Indiana 46206-6288, US
CHRISTE, Michael Edward, Indianapolis, Indiana 46206-6288, US
HARDY, Thomas Andrew, Indianapolis, Indiana 46206-6288, US
MAJUMDAR, Ranajoy, Indianapolis, Indiana 46206-6288, US
NGUYEN, Chi A., Indianapolis, Indiana 46206-6288, US
PAAVOLA, Chad D., Indianapolis, Indiana 46206-6288, US
SARIN, Virender Kumar, Indianapolis, Indiana 46206-6288, US
SCHULTE, Nanette Elizabeth, Indianapolis, Indiana 46206-6288, US

(54) **Rychle působící inzulinové kompozice**
(32) 201562210469 P
(31) 27.08.2015
(33) US
(86) PCT/US2016/047723
(87) WO 2017/034956
(74) Všetečka Zelený Švorčík a partneři, advokátní a patentová kancelář, JUDr. Otakar Švorčík, Hálkova 1406/2, Praha 2, Nové Město, 12000

(97) **EP 3347289**
(47) 28.09.2022
(97) 16.03.2017
(51) **B65F 1/06** (2006.01)
B65F 1/14 (2006.01)
B65F 1/16 (2006.01)
(96) 12.09.2016
(96) 16766598.3
(73) Sangenic International Limited, Newcastle Upon Tyne NE12 8EW, GB
(72) CUDWORTH, Paul, Cramlington Northumberland NE23 7RH, GB

(54) **Zařízení pro ukládání odpadu**
(32) 201516048, 201612982
(31) 10.09.2015, 27.07.2016
(33) GB, GB
(86) PCT/GB2016/052815
(87) WO 2017/042591
(74) ŽOVICOVÁ & ŽOVIC IP, s.r.o., Záhradnícka 36, Bratislava 82108

(97) **EP 3356344**
(47) 16.11.2022
(97) 06.04.2017
(51) **C07D 401/14** (2006.01)
C07D 405/14 (2006.01)
C07D 413/14 (2006.01)
C07B 59/00 (2006.01)
C07D 401/06 (2006.01)
C07D 403/06 (2006.01)
C07D 403/14 (2006.01)
C07D 407/14 (2006.01)
C07D 409/14 (2006.01)
C07D 417/14 (2006.01)
C07D 487/04 (2006.01)
C07D 487/08 (2006.01)
A61K 35/00 (2006.01)
A61K 31/454 (2006.01)
A61K 31/506 (2006.01)

(96) 29.09.2016
(96) 16777769.7
(73) Astex Therapeutics Ltd, Cambridge Cambridgeshire CB4 0QA, GB
Cancer Research Technology Limited, London E20 1JG, GB
(72) CHESSARI, Gianni, Cambridge Cambridgeshire CB4 0QA, GB
HOWARD, Steven, Cambridge Cambridgeshire CB4 0QA, GB
BUCK, Ildiko Maria, Cambridge Cambridgeshire CB4 0QA, GB
CONS, Benjamin David, Cambridge Cambridgeshire CB4 0QA, GB
JOHNSON, Christopher Norbert, Cambridge Cambridgeshire CB4 0QA, GB
HOLVEY, Rhian Sara, Cambridge Cambridgeshire CB4 0QA, GB
REES, David Charles, Cambridge Cambridgeshire CB4 0QA, GB
ST. DENIS, Jeffrey David, Cambridge Cambridgeshire CB4 0QA, GB
TAMANINI, Emiliano, Cambridge Cambridgeshire CB4 0QA, GB
GOLDING, Bernard Thomas, Newcastle Upon Tyne, Tyne and Wear, NE1 7RU, GB
HARDCASTLE, Ian Robert, Newcastle Upon Tyne, Tyne and Wear, NE1 7RU, GB
CANO, Celine Florence, Newcastle Upon Tyne, Tyne and Wear, NE1 7RU, GB
MILLER, Duncan Charles, Newcastle Upon Tyne, Tyne and Wear, NE1 7RU, GB

	NOBLE, Martin Edward Mäntylä, Newcastle Upon Tyne, Tyne and Wear, NE2 4HH, GB	(97) 27.04.2017	
	OSBORNE, James Daniel, Saffron Walden Essex CB10 1XL, GB	(51) E06B 7/215	(2006.01)
	PEACH, Joanne, Saffron Walden Essex CB10 1XL, GB	(96) 18.10.2016	
	LEWIS, Arwel, Saffron Walden Essex CB10 1XL, GB	(96) 16856961.4	
	HIRST, Kim Louise, Saffron Walden Essex CB10 1XL, GB	(73) Huga KG, 33335 Gütersloh, DE	
	WHITTAKER, Benjamin Paul, Saffron Walden Essex CB10 1XL, GB	(72) EPP, Johannes, 33335 Gütersloh, DE	
	WATSON, David Wyn, Saffron Walden Essex CB10 1XL, GB	(54) Těsnící zařízení pro posuvní dveře a posuvné dveře s tímto zařízením	
	MITCHELL, Dale Robert, Saffron Walden Essex CB10 1XL, GB	(32) 102015118174	
	GRIFFIN, Roger John, deceased, GB	(31) 23.10.2015	
(54)	Isoindolinonové inhibitory interakce mdm2-p53 mající protirakovinnou aktivitu	(33) DE	
(32)	201517216	(86) PCT/DE2016/100484	
(31)	29.09.2015	(87) WO 2017/067539	
(33)	GB	(74) Macek and Partners, Jiří Macek, Kloboukova 2191/4, Praha 4, Chodov, 14800	
(86)	PCT/GB2016/053041		
(87)	WO 2017/055859		
(74)	PatentEnter s.r.o., Koliště 1965/13a, Brno, Černá Pole, 60200		
(97)	EP 3356350	(97) EP 3371114	
(47)	16.11.2022	(47) 07.12.2022	
(97)	06.04.2017	(97) 11.05.2017	
(51)	C07D 403/12 (2006.01)	(51) C03B 18/00 (2006.01)	
	C07D 405/14 (2006.01)	C03B 35/20 (2006.01)	
	C07F 9/572 (2006.01)	C03B 35/14 (2006.01)	
	C07D 403/06 (2006.01)	C03B 35/24 (2006.01)	
	C07D 405/12 (2006.01)	C03B 23/03 (2006.01)	
	C07D 413/06 (2006.01)	C03B 23/035 (2006.01)	
	C07D 413/12 (2006.01)	(96) 19.10.2016	
	C07D 209/48 (2006.01)	(96) 16862694.3	
	A61K 31/4035 (2006.01)	(73) Glasstech, Inc., Perrysburg, Ohio 43551, US	
	A61P 35/00 (2006.01)	(72) NITSCHKE, Dean M., Maumee, Ohio 43537, US	
(96)	29.09.2016	(72) SNYDER, Stephen D., Whitehouse, Ohio 43571, US	
(96)	16777770.5	(54) Zvedací zařízení pro systém zpracování skla a metoda	
(73)	Astex Therapeutics Limited, Cambridge Cambridgeshire CB4 0QA, GB	(32) 201514929799	
	Cancer Research Technology Limited, London E20 1JG, GB	(31) 02.11.2015	
(72)	CHESARI, Gianni, Cambridge Cambridgeshire CB4 0QA, GB	(33) US	
	HOWARD, Steven, Cambridge Cambridgeshire CB4 0QA, GB	(86) PCT/US2016/057683	
	BUCK, Ildiko Maria, Cambridge Cambridgeshire CB4 0QA, GB	(87) WO 2017/078934	
	CONS, Benjamin David, Cambridge Cambridgeshire CB4 0QA, GB	(74) PATENTSERVIS Praha a.s., Na Podkovce 281/10, Praha 4, Podolí, 14700	
	JOHNSON, Christopher Norbert, Cambridge Cambridgeshire CB4 0QA, GB		
	HOLVEY, Rhian Sara, Cambridge Cambridgeshire CB4 0QA, GB	(97) EP 3377258	
	REES, David Charles, Cambridge Cambridgeshire CB4 0QA, GB	(47) 23.11.2022	
	ST. DENIS, Jeffrey David, Cambridge Cambridgeshire CB4 0QA, GB	(97) 26.05.2017	
	TAMANINI, Emiliano, Cambridge Cambridgeshire CB4 0QA, GB	(51) B23C 5/06 (2006.01)	
	GOLDING, Bernard Thomas, Newcastle Upon Tyne, Tyne and Wear, NE1 7RU, GB	B23C 5/02 (2006.01)	
	HARDCASTLE, Ian Robert, Newcastle Upon Tyne, Tyne and Wear, NE1 7RU, GB	(96) 30.10.2016	
	CANO, Celine Florence, Newcastle Upon Tyne, Tyne and Wear, NE1 7RU, GB	(96) 16801852.1	
	MILLER, Duncan Charles, Newcastle Upon Tyne, Tyne and Wear, NE1 7RU, GB	(73) Iscar Ltd., 24959 Tefen, IL	
	CULLY, Sarah, Nottingham Nottinghamshire NG7 2RD, GB	(72) DAGAN, Daniel, 22359 Nahariya, IL	
	NOBLE, Martin Edward Mäntylä, Newcastle Upon Tyne, Tyne and Wear, NE2 4HH, GB	(54) Trojúhelníková tangenciální frézovací vložka a frézovací nástroj	
	OSBORNE, James Daniel, Saffron Walden Essex CB10 1XL, GB	(32) 201514945486	
	PEACH, Joanne, Saffron Walden Essex CB10 1XL, GB	(31) 19.11.2015	
	LEWIS, Arwel, Saffron Walden Essex CB10 1XL, GB	(33) US	
	HIRST, Kim Louise, Saffron Walden Essex CB10 1XL, GB	(86) PCT/IL2016/051170	
	WHITTAKER, Benjamin Paul, Saffron Walden Essex CB10 1XL, GB	(87) WO 2017/085711	
	WATSON, David Wyn, Saffron Walden Essex CB10 1XL, GB	(74) ZIVKO MIJATOVIĆ & PARTNERS s.r.o., Jugoslávských partyzánů 639/26, Praha 6, Bubeneč, 16000	
	MITCHELL, Dale Robert, Saffron Walden Essex CB10 1XL, GB		
	GRIFFIN, Roger John, deceased, GB		
(54)	Isoindolinonové inhibitory interakce mdm2-p53 mající protirakovinnou aktivitu	(97) EP 3379237	
(32)	201517217	(47) 05.10.2022	
(31)	29.09.2015	(97) 26.09.2018	
(33)	GB	(51) G01N 23/20025 (2018.01)	
(86)	PCT/GB2016/053042	G01N 3/08 (2006.01)	
(87)	WO 2017/055860	G01N 3/22 (2006.01)	
(74)	PatentEnter s.r.o., Koliště 1965/13a, Brno, Černá Pole, 60200	G01N 23/046 (2018.01)	
		(96) 21.03.2018	
		(96) 18000285.9	
		(73) Kammrath & Weiss GmbH, 44141 Dortmund, DE	
		(72) Kammrath, Waldemar, 44328 Dortmund, DE	
		(54) Manipulátor se vzorky pro otáčející se tahové nebo tlakové namáhání, jakož i odpovídající způsob	
		(32) 102017003005	
		(31) 25.03.2017	
		(33) DE	
		(74) Všeťečka Zelený Švorčík a partneři, advokátní a patentová kancelář, JUDr. Martin Švorčík, Hálkova 1406/2, Praha 2, Nové Město, 12000	
(97)	EP 3365524		
(47)	07.09.2022		

- (97) **EP 3386500**
(47) 07.09.2022
(97) 15.06.2017
(51) **A61K 31/381** (2006.01)
C07D 409/06 (2006.01)
C07D 409/12 (2006.01)
C07D 333/64 (2006.01)
A61P 35/00 (2006.01)
A61P 19/10 (2006.01)
(96) 09.12.2016
(96) 16874012.4
(73) The Board of Trustees of the University of Illinois, Urbana, IL 61801, US
(72) THATCHER, Gregory, R., Urbana IL 61801, US
XIONG, Rui, Urbana IL 61801, US
ZHAO, Jiong, Urbana IL 61801, US
TONETTI, Debra, A., Urbana IL 61801, US
(54) **Selektivní estrogen receptorové downregulátory na bázi benzothiofenu**
(32) 201562264971 P, 201662322878 P
(31) 09.12.2015, 15.04.2016
(33) US, US
(86) PCT/US2016/066023
(87) WO 2017/100712
(74) Traplová Hakr Kubát, advokátní a patentová kancelář, Mgr. Jana Šuranová
Traplová advokátka, Přístavní 24, Praha 7, 17000
-
- (97) **EP 3390248**
(47) 28.09.2022
(97) 08.02.2018
(51) **B65G 23/08** (2006.01)
H02K 1/27 (2022.01)
H02K 7/11 (2006.01)
(96) 07.08.2017
(96) 17748798.0
(73) Interroll Holding AG, 6592 Sant' Antonino, CH
(72) HENZE, Herbert, San't Antonino, CH
(54) **Motorem poháněný dopravníkový váleček se sběrníkovým řízením**
(32) 102016114524, 102016120415
(31) 05.08.2016, 26.10.2016
(33) DE, DE
(86) PCT/EP2017/069978
(87) WO 2018/024917
(74) Traplová Hakr Kubát, advokátní a patentová kancelář, Mgr. Jana Šuranová
Traplová advokátka, Přístavní 24, Praha 7, 17000
-
- (97) **EP 3400019**
(47) 28.09.2022
(97) 13.07.2017
(51) **A61K 47/60** (2017.01)
A61P 19/08 (2006.01)
(96) 05.01.2017
(96) 17700496.7
(73) Ascendis Pharma Growth Disorders A/S, 2900 Hellerup, DK
(72) RAU, Harald, 69120 Heidelberg, DE
HERSEL, Ulrich, 69120 Heidelberg, DE
CLEEMANN, Felix, 69120 Heidelberg, DE
RASMUSSEN, Caroline, Elisabeth, 2900 Hellerup, DK
(54) **CNP proléčiva s nosičem připojeným na kruhovou část**
(32) 16150625, 16179288, 16191460
(31) 08.01.2016, 13.07.2016, 29.09.2016
(33) EP, EP, EP
(86) PCT/EP2017/050209
(87) WO 2017/118698
(74) Všetečka Zelený Švorčík a partneři, advokátní a patentová kancelář, JUDr.
Michal Havlík, Hálkova 1406/2, Praha 2, Nové Město, 12000
-
- (97) **EP 3439578**
(47) 07.09.2022
(97) 12.10.2017
(51) **A61C 19/06** (2006.01)
A61F 7/10 (2006.01)
A61F 7/12 (2006.01)
(96) 04.04.2017
(96) 17718660.8
(73) ChemoMouthpiece, LLC, Closter, 07624, NJ, US
(72) Yoskowitz, David, Woodcliff Lake, NJ 07677, US
-
- (54) **Náustek k chlazení ústní tkáně pacienta během chemoterapeutické léčby**
(32) 201662317786 P, 201762460195 P
(31) 04.04.2016, 17.02.2017
(33) US, US
(86) PCT/US2017/025870
(87) WO 2017/176697
(74) Všetečka Zelený Švorčík a partneři, advokátní a patentová kancelář, JUDr.
Michal Havlík, Hálkova 1406/2, Praha 2, Nové Město, 12000
-
- (97) **EP 3459810**
(47) 14.09.2022
(97) 27.03.2019
(51) **B61L 27/57** (2022.01)
G06N 20/00 (2019.01)
B61L 15/00 (2006.01)
G05B 23/02 (2006.01)
(96) 26.09.2017
(96) 17193141.3
(73) Siemens Mobility GmbH, 81739 München, DE
(72) Ferroni, Francesco, 81379 München, DE
(54) **Způsob pro předpovězení selhání senzoru**
(74) Čermák a spol., JUDr. Karel Čermák Ph.D. LL.M., advokát, Elišky
Peškové 735/15, Praha 5, Smíchov, 15000
-
- (97) **EP 3460179**
(47) 12.10.2022
(97) 27.03.2019
(51) **F01C 1/16** (2006.01)
F04C 18/16 (2006.01)
F25B 1/047 (2006.01)
F01K 7/00 (2006.01)
(96) 07.09.2018
(96) 18193100.7
(73) GasNet s.r.o., 40001 Ustí nad Labem - Klise, CZ
(72) Filip, Martin, 15500 Prag, CZ
(54) **Stanice k redukci tlaku pracovní tekutiny ve formě zemního plynu**
(32) 102017121954
(31) 21.09.2017
(33) DE
(74) Ing. Milan Škoda, Nahořanská 308, Nové Město nad Metují, Krčín, 54901
-
- (97) **EP 3470026**
(47) 21.09.2022
(97) 14.12.2017
(51) **A61F 5/455** (2006.01)
A61F 5/44 (2006.01)
(96) 02.06.2017
(96) 17809780.4
(73) Ecareyou Innovation, S.L., 08191 RUBÍ, ES
(72) GARRIGA I RODO, Joan, 08191 RUBÍ, ES
(54) **Hygienická pomůcka pro zachytávání menstruační krve**
(32) 201630767 U
(31) 10.06.2016
(33) ES
(86) PCT/ES2017/070402
(87) WO 2017/212094
(74) ŽOVICOVÁ & ŽOVIC IP, s.r.o., Záhradnícka 36, Bratislava, 82108
-
- (97) **EP 3472531**
(47) 28.09.2022
(97) 26.10.2017
(51) **E04D 13/18** (2018.01)
F24S 20/67 (2018.01)
(96) 20.04.2017
(96) 17785517.8
(73) Bellay, Péter, 1119 Budapest, HU
(72) Bellay, Péter, 1119 Budapest, HU
(54) **Sendvičové střešní panely sloužící jako termální kolektory**
(32) 1600265
(31) 20.04.2016
(33) HU
(86) PCT/HU2017/000027
(87) WO 2017/182832
(74) PatentEnter s.r.o., Koliště 1965/13a, Brno, Černá Pole, 60200

(97) **EP 3481766**
(47) 07.12.2022
(97) 11.01.2018
(51) **B67D 1/04** (2006.01)
B67D 1/06 (2006.01)
B67D 1/08 (2006.01)
(96) 05.07.2017
(96) 17737916.1
(73) Heineken Supply Chain B.V., 1017 ZD Amsterdam, NL
(72) PAAUWE, Arie Maarten, 1017 ZD Amsterdam, NL
WITTE, Pieter Gerard, 1017 ZD Amsterdam, NL
(54) **Dávkovač nápojů a nápojová nádoba**
(32) 2017109
(31) 05.07.2016
(33) NL
(86) PCT/NL2017/050449
(87) WO 2018/009065
(74) ŽOVICOVÁ & ŽOVIC IP, s.r.o., Záhradnícka 36, Bratislava 82108

(97) **EP 3481792**
(47) 28.09.2022
(97) 18.01.2018
(51) **C06C 7/00** (2006.01)
C06C 9/00 (2006.01)
C06B 43/00 (2006.01)
C06B 41/00 (2006.01)
(96) 10.07.2017
(96) 17735580.7
(73) Dynitec GmbH, 53840 Troisdorf, DE
(72) ZÖLLNER, Helmut, 40670 Meerbusch, DE
JOAS, Manuel, 53229 Bonn, DE
SCHIRRA, Rainer, 53797 Lohmar, DE
KAPLAN, Kemal, 53840 Troisdorf, DE
(54) **Bezolovnaté zápalné látky nebo zápalné směsi**
(32) 16178863
(31) 11.07.2016
(33) EP
(86) PCT/EP2017/067249
(87) WO 2018/011134
(74) Všeťečka Zelený Švorčík a partneři, advokátní a patentová kancelář, JUDr. Michal Havlík, Hálkova 1406/2, Praha 2, Nové Město, 12000

(97) **EP 3486878**
(47) 05.10.2022
(97) 22.05.2019
(51) **G07C 9/00** (2020.01)
(96) 16.11.2018
(96) 18000904.5
(73) Scan Global Logistics Commercial GmbH, 85416 Langenbach, DE
(72) Wegener, Norbert, D-84036 Kumhausen, DE
Heier, Stefan, D-86554 Pöttmes, DE
Foltyn, Peter, D-86391 Stadtbergen, DE
(54) **Uzamykací systém a způsob zamykání kontejneru**
(32) 102017010735
(31) 20.11.2017
(33) DE
(74) PATENTSERVIS Praha a.s., Na Podkovce 281/10, Praha 4, Podolí, 14700

(97) **EP 3489812**
(47) 17.08.2022
(97) 29.05.2019
(51) **G06F 3/0487** (2013.01)
(96) 30.03.2007
(96) 18194104.8
(73) Optis Cellular Technology, LLC, Plano, TX 75025, US
(72) KIM, Tae Hun, Incheon-si, KR
WOO, Boem Young, Gyeonggi-do, KR
YOON, Jeong Hyuk, 153-801 Seoul, KR
AHN, Hyun Ju, Seoul, KR
HAN, Seung Sook, Gyeonggi-do, KR
PARK, Jun Serk, Seoul, KR
CHEON, Ho Sang, Seoul, KR
(54) **Způsob zobrazení objektu a terminál, který je schopen je implementovat**
(32) 20060028933
(31) 30.03.2006

(33) KR
(74) Traplová Hakr Kubát, advokátní a patentová kancelář, Mgr. Jana Šuranová
Traplová advokátka, Přístavní 24, Praha 7, 17000

(97) **EP 3490392**
(47) 23.11.2022
(97) 01.02.2018
(51) **A24F 47/00** (2020.01)
(96) 21.07.2017
(96) 17743017.0
(73) Philip Morris Products S.A., 2000 Neuchâtel, CH
(72) ZUBER, Gérard, CH 2000 Neuchâtel, CH
VOLLMER, Jean-Yves, CH 1421 Fontaines sur Grandson, CH
(54) **Systém generující aerosol obsahující kartridž obsahující gel a zařízení pro zahřívání kartridže**
(32) 16181956
(31) 29.07.2016
(33) EP
(86) PCT/EP2017/068549
(87) WO 2018/019738
(74) PatentEnter s.r.o., Koliště 1965/13a, Brno, Černá Pole, 60200

(97) **EP 3495566**
(47) 28.09.2022
(97) 12.06.2019
(51) **E02F 5/10** (2006.01)
E02F 5/12 (2006.01)
E02F 5/14 (2006.01)
E02F 5/08 (2006.01)
(96) 18.08.2017
(96) 19154966.6
(73) LAYJET Micro-Rohr Verlegegesellschaft m.b.H., 8273 Ebersdorf, AT
(72) DUNST, Wolfgang, 8224 Kaindorf, AT
(54) **Zařízení a způsob pro pokládání kabelů**
(32) 507972016
(31) 08.09.2016
(33) AT
(74) Všeťečka Zelený Švorčík a partneři, advokátní a patentová kancelář, JUDr. Michal Havlík, Hálkova 1406/2, Praha 2, Nové Město, 12000

(97) **EP 3504037**
(47) 28.09.2022
(97) 01.03.2018
(51) **B29B 17/02** (2006.01)
C08J 11/08 (2006.01)
(96) 24.08.2017
(96) 17842451.1
(73) PVC SEPARATION HOLDINGS PTY LTD., Alfredton VIC 3350, AU
(72) COLLINS, Dennis Martin, Alfredton, Victoria 3350, AU
(54) **Separace polymeru z kompozitních struktur**
(32) 2016903391
(31) 25.08.2016
(33) AU
(86) PCT/AU2017/050896
(87) WO 2018/035565
(74) Všeťečka Zelený Švorčík a partneři, advokátní a patentová kancelář, JUDr. Michal Havlík, Hálkova 1406/2, Praha 2, Nové Město, 12000

(97) **EP 3504382**
(47) 19.10.2022
(97) 01.03.2018
(51) **E04B 9/30** (2006.01)
E04B 9/02 (2006.01)
E04B 9/04 (2006.01)
(96) 17.08.2017
(96) 17768172.3
(73) Scherrer, Jean-Marc, 68400 Riedisheim, FR
Lang, Damien, 67100 Strasbourg, FR
(72) Scherrer, Jean-Marc, 68400 Riedisheim, FR
Lang, Damien, 67100 Strasbourg, FR
(54) **Závěsný profil umožňující průchod vzduchu a stropní sestava obsahující takový profil**
(32) 1657910, 1663456
(31) 24.08.2016, 28.12.2016
(33) FR, FR

(86) PCT/FR2017/052238
(87) WO 2018/037184
(74) PatentEnter s.r.o., Koliště 1965/13a, Brno, Černá Pole, 60200

(97) **EP 3512495**
(47) 09.11.2022
(97) 22.03.2018
(51) **A61K 9/00** (2006.01)
A61K 47/10 (2017.01)
A61K 47/14 (2017.01)
A61K 47/18 (2017.01)
A61K 47/20 (2006.01)
A61K 47/24 (2006.01)
A61K 31/192 (2006.01)
A61K 31/5578 (2006.01)
A61K 31/5585 (2006.01)

(96) 15.09.2017
(96) 17768124.4
(73) Camurus AB, 223 70 Lund, SE
(72) TIBERG, Fredrik, SE-223 70 Lund, SE
BARAUSKAS, Justas, SE-223 70 Lund, SE
NISTOR, Catalin, SE-223 70 Lund, SE
JOHNSON, Markus, SE-223 70 Lund, SE

(54) **Formulace analogu prostacyklinu**
(32) 201615754, 201621277
(31) 15.09.2016, 14.12.2016
(33) GB, GB
(86) PCT/EP2017/073359
(87) WO 2018/050864
(74) PatentEnter s.r.o., Koliště 1965/13a, Brno, Černá Pole, 60200

(97) **EP 3512656**
(47) 05.10.2022
(97) 22.03.2018
(51) **B23B 27/16** (2006.01)
B23B 29/08 (2006.01)

(96) 06.08.2017
(96) 17768245.7
(73) Iscar Ltd., 24959 Tefen, IL
(72) HECHT, Gil, 22443 Nahariya, IL
AVRAHAMÍ, Shay, 2228702 Nahariya, IL

(54) **Obráběcí nástroj mající otočnou obráběcí vložku**
(32) 201662393718 P
(31) 13.09.2016
(33) US
(86) PCT/IL2017/050865
(87) WO 2018/051327
(74) ZIVKO MIJATOVIC & PARTNERS s.r.o., Jugoslávských partyzánů 639/26, Praha 6, Bubeneč, 16000

(97) **EP 3539430**
(47) 12.10.2022
(97) 18.09.2019
(51) **A47K 5/12** (2006.01)
(96) 27.02.2019
(96) 19159778.0
(73) B. Braun Melsungen AG, 34212 Melsungen, DE
(72) Hofstetter, Rudolf, 6204 Sempach, CH
Roloff, Jan Johannes, 34125 Kassel, DE
Sekan, Sabine, 6210 Sursee, CH
Truppel, Tino, 34123 Kassel, DE

(54) **Dávkovač**
(32) 102018203618
(31) 09.03.2018
(33) DE
(74) Čermák a spol., JUDr. Karel Čermák Ph.D., LL.M., advokát, Elišky Peškové 735/15, Praha 5, Smíchov, 15000

(97) **EP 3543702**
(47) 02.11.2022
(97) 25.09.2019
(51) **G01N 33/68** (2006.01)
(96) 23.03.2018
(96) 18163573.1
(73) F. Hoffmann-La Roche AG, 4070 Basel, CH
(72) Petrich, Wolfgang, 68305 Mannheim, DE

Huschto, Tony, 68305 Mannheim, DE
Schneidinger, Bernd, 68305 Mannheim, DE
(54) **Způsoby screeningu subjektu na riziko chronického onemocnění ledvin a počítačově implementovaný způsob**
(74) KOREJZOVA LEGAL vos, JUDr. Petra Sauvage de Brantes, Korunní 810/104, Praha 10, Vinohrady, 10100

(97) **EP 3555324**
(47) 05.10.2022
(97) 21.06.2018
(51) **C21D 9/573** (2006.01)
B05B 1/04 (2006.01)
B05B 1/06 (2006.01)
B21B 45/02 (2006.01)
C21D 1/60 (2006.01)
C21D 1/667 (2006.01)

(96) 08.12.2017
(96) 17829617.4
(73) Fives Stein, 94700 Maisons Alfort, FR
(72) CODE, Florent, 94700 Maisons Alfort, FR
MAGADOUX, Eric, 94700 Maisons Alfort, FR
RAUDENSKI, Miroslav, 616 69 Brno, CZ
HORSKI, Jaroslav, 616 69 Brno, CZ

(54) **Způsob a úsek pro rychlé chlazení kontinuální linky na úpravu kovových pásů**
(32) 1662421
(31) 14.12.2016
(33) FR
(86) PCT/EP2017/082073
(87) WO 2018/108747
(74) FISCHER IP s.r.o., Na hrobci 294/5, Praha 2, Nové Město, 12800

(97) **EP 3561476**
(47) 28.09.2022
(97) 30.10.2019
(51) **G01M 17/007** (2006.01)
G01M 17/04 (2006.01)

(96) 12.03.2014
(96) 19172937.5
(73) MTS Systems Corporation, Eden Prairie, MN 55344-2290, US
(72) Fricke, David M., Prior Lake, MN Minnesota 55372, US
(54) **Způsob a systém off-line řízení pro simulaci propojených hybridních dynamických systémů**

(32) 201313840454, 201313857300
(31) 15.03.2013, 05.04.2013
(33) US, US
(74) Všeťečka Zelený Švorčík a partneři, advokátní a patentová kancelář, JUDr. Michal Havlík, Hálkova 1406/2, Praha 2, Nové Město, 12000

(97) **EP 3572416**
(47) 21.09.2022
(97) 27.11.2019
(51) **C07D 487/04** (2006.01)
A61K 31/5025 (2006.01)
A61K 31/519 (2006.01)

(96) 23.01.2015
(96) 19169041.1
(73) Turning Point Therapeutics, Inc., San Diego, CA 92121, US
(72) CUI, Jingrong Jean, San Diego, CA 92121, US
LI, Yishan, San Diego, CA 92121, US
ROGERS, Evan W., San Diego, CA 92121, US
ZHAI, Dayong, San Diego, CA 92121, US

(54) **Diarylové makrocikly jako modulatory proteinkináz**
(32) 201461931506 P, 201462049326 P, 201562106301 P
(31) 24.01.2014, 11.09.2014, 22.01.2015
(33) US, US, US
(74) A. Holas & partner, Patentová a známková kancelář, Ing. Mgr. Hana Holasová, Křížová 105/4, Brno, Staré Brno, 60300

(97) **EP 3575404**
(47) 19.10.2022
(97) 04.12.2019
(51) **C12P 19/28** (2006.01)
A23L 33/00 (2016.01)
C12N 5/10 (2006.01)
(96) 28.05.2018

- (96) 18174643.9
(73) Chr. Hansen HMO GmbH, 53619 Rheinbreitbach, DE
(72) JENNEWEIN, Stefan, 53605 Bad Honnef, DE
WARTENBERG, Dirk, 53225 Bonn, DE
(54) **Fermentační produkce sialylovaných sacharidů**
(74) ŽOVICOVÁ & ŽOVIC IP, s.r.o., Záhradnícka 36, Bratislava, 82108
-
- (97) **EP 3578047**
(47) 28.09.2022
(97) 11.12.2019
(51) **A01P 21/00** (2006.01)
A01N 27/00 (2006.01)
A01N 37/42 (2006.01)
A01N 57/20 (2006.01)
(96) 07.06.2018
(96) 18176620.5
(73) Fine Agrochemicals Limited, Worcester WR5 2RQ, GB
(72) WIKELLY, Philip Simon, Malvern, Worcester WR14 1PG, GB
SCOTT, Graham Vaughan, Bristol BS40 8SX, GB
REIGNARD, Joëlle, Meyzieu 69330, FR
(54) **SYSTÉM REGULÁTORU RŮSTU ROSTLIN**
(74) Všetečka Zelený Švorčík a partneři, advokátní a patentová kancelář, JUDr. Michal Havlík, Hálkova 1406/2, Praha 2, Nové Město, 12000
-
- (97) **EP 3583243**
(47) 05.10.2022
(97) 23.08.2018
(51) **C23C 14/50** (2006.01)
(96) 16.02.2018
(96) 18708327.4
(73) Oerlikon Surface Solutions AG, Pfäffikon, 8808 Pfäffikon SZ, CH
(72) VOGEL, Remo, 9470 Buchs SG, CH
SIEBERT, Max, 67295 Bolanden, DE
ROMBACH, Mario, 9470 Buchs, CH
BARTHOLET, Philipp, 9478 Azmoos, CH
DEMIRI, Masar, 2543 Lengnau, CH
MUELLER, Dieter, 55411 Bingen am Rhein, DE
HEGERSWEILER, Sven, 55122 Mainz, DE
BENEDIKT, Sebastian, 6800 Feldkirch, AT
WALT, Roger, 9496 Balzers, LI
(54) **Nástrojový přípravek pro více procesních kroků**
(32) 201762459665 P
(31) 16.02.2017
(33) US
(86) PCT/EP2018/000063
(87) WO 2018/149548
(74) Všetečka Zelený Švorčík a partneři, advokátní a patentová kancelář, JUDr. Michal Havlík, Hálkova 1406/2, Praha 2, Nové Město, 12000
-
- (97) **EP 3599478**
(47) 12.10.2022
(97) 29.01.2020
(51) **G01S 5/18** (2006.01)
G01S 3/80 (2006.01)
F41J 5/06 (2006.01)
F41H 11/00 (2006.01)
(96) 19.07.2019
(96) 19187429.6
(73) Thales Holdings UK Plc, Reading, Berkshire RG2 6GF, GB
(72) SMITH, Jonathan Neil, Templecombe, Somerset BA8 0DH, GB
(54) **Detekce brázd a rázové vlny výstřelu**
(32) 201812063
(31) 24.07.2018
(33) GB
(74) ZIVKO MIJATOVIC & PARTNERS s.r.o., Jugoslávských partyzánů 639/26, Praha 6, Bubeneč, 16000
-
- (97) **EP 3600739**
(47) 30.11.2022
(97) 27.09.2018
(51) **B23B 51/04** (2006.01)
B23B 51/08 (2006.01)
B23B 51/10 (2006.01)
(96) 19.03.2018
(96) 18715987.6
(73) Walter Tosto S.p.A., 66100 Chieti Scalo (CH), IT
- (72) FEBBO, Dino, 66100 Chieti Scalo (CH), IT
(54) **Multifunkční hrot**
(32) 201700030700
(31) 21.03.2017
(33) IT
(86) PCT/IT2018/050043
(87) WO 2018/173086
(74) Všetečka Zelený Švorčík a partneři, advokátní a patentová kancelář, JUDr. Michal Havlík, Hálkova 1406/2, Praha 2, Nové Město, 12000
-
- (97) **EP 3601934**
(47) 21.09.2022
(97) 04.10.2018
(51) **F42B 1/024** (2006.01)
F42B 1/036 (2006.01)
F42B 33/02 (2006.01)
(96) 29.03.2018
(96) 18721441.6
(73) LINEAR SHAPED LIMITED, Hartlepool TS24 7DN, GB
(72) LUMLEY, Andrew, Alston Cumbria CA9 3JD, GB
(54) **Lineární tvarová nálož a struktura**
(32) 201705261
(31) 31.03.2017
(33) GB
(86) PCT/GB2018/050854
(87) WO 2018/178699
(74) PatentEnter s.r.o., Koliště 1965/13a, Brno, Černá Pole, 60200
-
- (97) **EP 3602573**
(47) 09.11.2022
(97) 04.10.2018
(51) **G21C 15/243** (2006.01)
G21C 15/02 (2006.01)
G21C 13/02 (2006.01)
G21C 15/16 (2006.01)
F04F 5/10 (2006.01)
F04F 5/46 (2006.01)
B01D 25/00 (2006.01)
(96) 13.03.2018
(96) 18777339.5
(73) Ge-Hitachi Nuclear Energy Americas LLC, Wilmington, NC 28401, US
(72) LOEWEN, Eric, P., Wilmington, NC 28401, US
SINEATH, James, P., Wilmington, NC 28402, US
MOLINARO, Dean, D., Wilmington, NC 28401, US
DAWN, William, C., Wilmington, NC 28401, US
SPRAGUE, Robin, D., Wilmington, NC 28401, US
MARSHALL, Theron, D., Wilmington, NC 28401, US
MELITO, Joel, P., Wilmington, NC 28401, US
(54) **Promíchávací rozstříkovací tryska napájecí vody pro jaderný reaktor**
(32) 201715470706
(31) 27.03.2017
(33) US
(86) PCT/US2018/022094
(87) WO 2018/182965
(74) PatentEnter s.r.o., Koliště 1965/13a, Brno, Černá Pole, 60200
-
- (97) **EP 3607129**
(47) 02.11.2022
(97) 11.10.2018
(51) **D04H 3/013** (2012.01)
B32B 5/26 (2006.01)
D04H 3/08 (2006.01)
D04H 1/28 (2012.01)
D04H 1/4258 (2012.01)
(96) 28.03.2018
(96) 18713925.8
(73) Lenzing Aktiengesellschaft, 4860 Lenzing, AT
(72) CARLYLE, Tom, Spanish Fort, Alabama 36527, US
EINZMANN, Mirko, 4600 Wels, AT
GOLDHALM, Gisela, 3363 Neufurth, AT
HAYHURST, Malcolm John, Bulkington, Warwickshire CV12 9RZ, GB
MAYER, Katharina, 4813 Altmünster, AT
SAGERER-FORIC, Ibrahim, 4840 Vöcklabruck, AT
(54) **Netkaná textilie z celulóových vláken s na míru upravenou schopností knotového efektu**
(32) 17164623

(31) 03.04.2017
(33) EP
(86) PCT/EP2018/057885
(87) WO 2018/184932
(74) ZIVKO MIJATOVIĆ & PARTNERS s.r.o., Jugoslávských partyzánů
639/26, Praha 6, Bubeneč, 16000

(97) **EP 3619363**
(47) 02.11.2022
(97) 03.11.2016
(51) **E02D 5/02** (2006.01)
(96) 22.04.2016
(96) 16726982.8
(73) Jerzy Pietrucha BUSINESS ASSETS, 98-235 Blaszk, PL
(72) PIETRUCHA, Andrzej, 98-235 Blaszk, PL
PIETRUCHA, Jerzy, 98-235 Blaszk, PL
EJCHMAN, Dariusz, 98-290 Warta, PL
KOLASINSKI, Daniel, 91-087 Łódz, PL
(54) **Profil**
(32) 41212715
(31) 27.04.2015
(33) PL
(86) PCT/PL2016/050015
(87) WO 2016/175671
(74) INPARTNERS GROUP, Ing. Dušan Kendereški, Tuřanka 1519/115a,
Brno, Slatina, 62700

(97) **EP 3636387**
(47) 31.08.2022
(97) 15.04.2020
(51) **B23B 31/20** (2006.01)
B23Q 17/09 (2006.01)
B23Q 17/24 (2006.01)
(96) 05.07.2019
(96) 19184628.6
(73) E. Zoller GmbH & Co. KG, 74385 Pleidelsheim, DE
(72) Zoller, Alexander, 74385 Pleidelsheim, DE
Pfau, Christian, 74379 Ingersheim, DE
Huck, Florian, 71638 Ludwigsburg, DE
(54) **Automatizované upínací zařízení pro nástroje, zařízení pro seřizování
a/nebo měření nástrojů a způsob, využívající automatizované upínací
zařízení pro nástroje**
(32) 102018116263
(31) 05.07.2018
(33) DE
(74) Traplová Hakr Kubát, advokátní a patentová kancelář, Ing. Tomáš Pavlica
patentový zástupce, Přístavní 24, Praha 7, 17000

(97) **EP 3640241**
(47) 28.09.2022
(97) 22.04.2020
(51) **C07D 213/73** (2006.01)
C07D 213/74 (2006.01)
A61P 35/00 (2006.01)
A61K 31/517 (2006.01)
C07D 213/64 (2006.01)
C07D 213/60 (2006.01)
C07D 213/70 (2006.01)
C07D 213/69 (2006.01)
C07D 217/24 (2006.01)
(96) 17.10.2014
(96) 19213205.8
(73) Celgene Quanticel Research, Inc., San Diego, CA 92121, US
(72) BENNETT, Michael, John, San Diego, CA 92122, US
BETTANCORT, Juan, Manuel, San Diego, CA 92129, US
BLOOR, Amogh, San Diego, CA 92116, US
KALDOR, Stephen, W., San Diego, CA 92127, US
STAFFORD, Jeffrey, Alan, San Diego, CA 92130, US
VEAL, James, Marvin, Apex, NC 27502, US
(54) **Inhibitory bromdomény**
(32) 201361893133 P, 201461931467 P
(31) 18.10.2013, 24.01.2014
(33) US, US
(74) PATENTSERVIS Praha a.s., Na Podkovce 281/10, Praha 4, Podolí, 14700

(97) **EP 3648905**
(47) 05.10.2022
(97) 07.03.2019
(51) **B07B 4/02** (2006.01)
C01B 33/18 (2006.01)
B07B 9/02 (2006.01)
B07B 11/02 (2006.01)
B07B 11/06 (2006.01)
B27N 1/00 (2006.01)
C01B 33/20 (2006.01)
(96) 09.08.2018
(96) 18755766.5
(73) Siempelkamp Maschinen- und Anlagenbau GmbH, 47803 Krefeld, DE
(72) FECHNER, Hans W., 40489 Düsseldorf, DE
SCHÖLER, Michael, 47509 Rheurdt, DE
BERNS, Jochem, 47929 Grefrath, DE
TRÜMMEL, Rolf, 40547 Düsseldorf, DE
(54) **Zařizování a způsob separace a/nebo získávání silikátových částic z
rostlinného materiálu**
(32) 102017120033
(31) 31.08.2017
(33) DE
(86) PCT/EP2018/071685
(87) WO 2019/042737
(74) Čermák a spol., JUDr. Karel Čermák Ph.D., LL.M., advokát, Elišky
Peškové 735/15, Praha 5, Smíchov, 15000

(97) **EP 3648943**
(47) 07.12.2022
(97) 10.01.2019
(51) **B29C 45/16** (2006.01)
G01F 1/58 (2006.01)
(96) 19.06.2018
(96) 18734491.6
(73) Endress+Hauser Flowtec AG, 4153 Reinach, CH
(72) TSCHUDIN, Beat, 4153 Reinach, CH
(54) **Způsob výroby magneticko-indukčního průtokoměru a magneticko-
indukční průtokoměr**
(32) 102017115149
(31) 06.07.2017
(33) DE
(86) PCT/EP2018/066256
(87) WO 2019/007671
(74) ZIVKO MIJATOVIĆ & PARTNERS s.r.o., Jugoslávských partyzánů
639/26, Praha 6, Bubeneč, 16000

(97) **EP 3670065**
(47) 12.10.2022
(97) 21.02.2019
(51) **B23K 35/04** (2006.01)
B23K 11/30 (2006.01)
B23K 11/14 (2006.01)
B23K 35/02 (2006.01)
(96) 10.08.2018
(96) 18846518.1
(73) Aoyama Shoji, Sakai-shi, Osaka 590-0116, JP
(72) AOYAMA Yoshitaka, Sakai-shi Osaka 590-0114, JP
AOYAMA Shoji, Sakai-shi Osaka 590-0116, JP
(54) **Elektroda pro elektrické odporové svařování a způsob zachování
vzduchotěsnosti**
(32) 2017170664
(31) 17.08.2017
(33) JP
(86) PCT/JP2018/030085
(87) WO 2019/035423
(74) Traplová Hakr Kubát, advokátní a patentová kancelář, Mgr. Jana Šuranová
Traplová advokátka, Přístavní 24, Praha 7, 17000

(97) **EP 3671102**
(47) 02.11.2022
(97) 24.06.2020
(51) **F42B 10/60** (2006.01)
F42B 10/64 (2006.01)
(96) 08.07.2019
(96) 19185043.7
(73) Elbit Systems - Rokar Ltd, 883009 Jerusalem, IL

- (72) WURZEL, Gil, 4992500 Maas, IL
ELKAIM, David, 9326508 Jerusalem, IL
KOLTUN, Michael, 2068621 Yokne'am, IL
- (54) **Naváděcí souprava pro projektil**
(32) 26388018
(31) 20.12.2018
(33) IL
(74) Všetěčka Zelený Švorčík a partneři, advokátní a patentová kancelář, JUDr. Michal Havlík, Hálkova 1406/2, Praha 2, Nové Město, 12000
-
- (97) **EP 3695041**
(47) 05.10.2022
(97) 18.04.2019
(51) **D05B 69/12** (2006.01)
G01D 5/20 (2006.01)
(96) 12.07.2018
(96) 18739851.6
(73) Frankl & Kirchner GmbH & Co KG Fabrik für Elektromotoren u. elektrische Apparate, 68723 Schwetzingen, DE
(72) SINN, Wolfgang, 69231 Rauenberg, DE
(54) **Pohon šicího stroje**
(32) 102017218354
(31) 13.10.2017
(33) DE
(86) PCT/EP2018/068860
(87) WO 2019/072427
(74) Čermák a spol., JUDr. Karel Čermák Ph.D. LL.M., advokát, Elišky Peškové 735/15, Praha 5, Smíchov, 15000
-
- (97) **EP 3703611**
(47) 23.11.2022
(97) 09.05.2019
(51) **A61F 2/02** (2006.01)
C08J 3/24 (2006.01)
A61F 2/16 (2006.01)
(96) 31.10.2018
(96) 18874365.2
(73) Nayam Innovations Pvt Ltd, Pune, Maharashtra 411008, IN
(72) GIGRAS, Tanuj, Pune, Maharashtra 411008, IN
PONRATHNAM, Surendra, Pune, Maharashtra 411008, IN
BHARATE, Gahininath, Pune, Maharashtra 411008, IN
KORNFIELD, Julia Ann, Pune, Maharashtra 411008, IN
GADRE, Mandar, Pune, Maharashtra 411008, IN
CHAUBEY, Sunil Kumar, Pune, Maharashtra 411008, IN
- (54) **Fotorezponzivní polymerní kompozice měnící tvar pro barevné optické čočky**
(32) 201721038965
(31) 01.11.2017
(33) IN
(86) PCT/IB2018/058538
(87) WO 2019/087095
(74) ZIVKO MIJATOVIĆ & PARTNERS s.r.o., Jugoslávských partyzánů 639/26, Praha 6, Bubeneč, 16000
-
- (97) **EP 3712074**
(47) 26.10.2022
(97) 23.09.2020
(51) **B64D 31/04** (2006.01)
B64D 31/06 (2006.01)
(96) 23.03.2020
(96) 20164828.4
(73) Pratt & Whitney Canada Corp., Longueuil, Québec J4G 1A1, CA
(72) ROYER, Jean-Philippe, Longueuil, Québec J4G 1A1, CA
MARTEL, Eric, Longueuil, Québec J4G 1A1, CA
D'ANJOU, Daniel, Longueuil, Québec J4G 1A1, CA
JARVO, James, Longueuil, Québec J4G 1A1, CA
- (54) **Způsob a systém nastavení výkonu motoru letadla**
(32) 201916361755
(31) 22.03.2019
(33) US
(74) Všetěčka Zelený Švorčík a partneři, advokátní a patentová kancelář, JUDr. Michal Havlík, Hálkova 1406/2, Praha 2, Nové Město, 12000
-
- (97) **EP 3713729**
(47) 16.11.2022
(97) 31.05.2019
- (51) **B28B 1/00** (2006.01)
B28B 13/02 (2006.01)
B44F 9/04 (2006.01)
C04B 26/06 (2006.01)
C04B 26/18 (2006.01)
C04B 28/04 (2006.01)
(96) 21.11.2018
(96) 18807324.1
(73) Cosentino Research and Development, S.L, 04850 Cantoria (Almería), ES
RODRÍGUEZ GARCÍA, Salvador Cristóbal, 04850 Cantoria Almería, ES
MONTERO PÉREZ, Carmen María, 04850 Cantoria Almería, ES
- (54) **Způsob výroby desek, dlaždic nebo tabulí z umělého kamene s efektem širokých žil**
(32) 201731349
(31) 22.11.2017
(33) ES
(86) PCT/EP2018/082136
(87) WO 2019/101823
(74) Rott, Růžicka & Guttmann a spol., Vyskočilova 1566, Praha 4, Michle, 14000
-
- (97) **EP 3722680**
(47) 28.09.2022
(97) 14.10.2020
(51) **F24D 3/02** (2006.01)
F24D 19/10 (2006.01)
G05D 23/19 (2006.01)
(96) 09.04.2020
(96) 20168920.5
(73) REHAU Industries SE & Co. KG, 95111 Rehau, DE
(72) Pommer, Willi, 90427 Nürnberg, DE
- (54) **Způsob provádění hydraulického vyvážení topného systému budovy a topný systém určený k tomuto účelu**
(32) 102019109540
(31) 11.04.2019
(33) DE
(74) Čermák a spol., JUDr. Karel Čermák Ph.D., LL.M., advokát, Elišky Peškové 735/15, Praha 5, Smíchov, 15000
-
- (97) **EP 3733366**
(47) 16.11.2022
(97) 04.11.2020
(51) **B27N 1/00** (2006.01)
B27N 3/00 (2006.01)
C08L 61/28 (2006.01)
C08L 97/02 (2006.01)
(96) 30.04.2019
(96) 19171901.2
(73) Fritz Egger GmbH & Co. OG, 6380 St. Johann in Tirol, AT
(72) KUNCINGER, Thomas, 1200 Wien, AT
GEYER, Andreas, 3500 Krems, AT
- (54) **Lepidlo pro výrobu dřevěných desek**
(74) Čermák a spol., JUDr. Karel Čermák Ph.D., LL.M., advokát, Elišky Peškové 735/15, Praha 5, Smíchov, 15000
-
- (97) **EP 3735267**
(47) 14.09.2022
(97) 11.07.2019
(51) **A61K 39/00** (2006.01)
A61K 31/4745 (2006.01)
A61K 31/513 (2006.01)
A61K 31/519 (2006.01)
A61K 31/555 (2006.01)
A61P 35/00 (2006.01)
(96) 04.01.2019
(96) 19705386.1
(73) Isofol Medical AB, 413 46 Göteborg, SE
(72) Ganlöv, Karin, 411 25 Göteborg, SE
Östberg, Magnus, 416 53 Göteborg, SE
Lindberg, Per L., 413 01 Göteborg, SE
Sundén, Gunnel E., 41301 Gothenburg, SE
Gustavsson, Bengt, 426 79 Vastra Frolunda, SE
- (54) **Podávání násobných bolusů [6R] MTHF při chemoterapii založené na 5-fluorouracilu**
(32) PCT/EP2018/050274, 201862651910 P, 201862769289 P
(31) 05.01.2018, 03.04.2018, 19.11.2018

(33) EP, US, US
(86) PCT/IB2019/000008
(87) WO 2019/135157
(74) Traplová Hakr Kubát, advokátní a patentová kancelář, Mgr. Jana Šuranová Traplová, advokátka, Přístavní 24, Praha 7, 17000

(97) **EP 3740010**
(47) 23.11.2022
(97) 18.11.2020
(51) **H04W 72/04** (2009.01)
(96) 17.05.2013
(96) 20182981.9
(73) QUALCOMM Incorporated, San Diego, CA 92121-1714, US
(72) XU, Hao, San Diego, CA 92121-1714, US
GAAL, Peter, San Diego, CA 92121-1714, US
CHEN, Wanshi, San Diego, CA 92121-1714, US
(54) **Přerodělování úzkého pásma a účinné alokování zdrojů pro levné uživatelské vybavení**
(32) 201261648512 P, 201261648716 P, 201313896139
(31) 17.05.2012, 18.05.2012, 16.05.2013
(33) US, US, US
(74) Všetečka Zelený Švorčík a partneři, advokátní a patentová kancelář, JUDr. Michal Havlík, Hálkova 1406/2, Praha 2, Nové Město, 12000

(97) **EP 3741642**
(47) 28.09.2022
(97) 25.11.2020
(51) **B61F 5/52** (2006.01)
B61F 7/00 (2006.01)
B61H 1/00 (2006.01)
(96) 24.05.2020
(96) 20176214.3
(73) C.G.L., 53960 Bonchamp les Laval, FR
(72) LELASSEUX, Gérard, 53960 BONCHAMP-LES-LAVAL, FR
(54) **Otčný příčnick pro vratný iberský/UIC podvozek se začleněným brzdovým zařízením**
(32) 1905531
(31) 24.05.2019
(33) FR
(74) PATENTSERVIS Praha a.s., Na Podkovce 281/10, Praha 4, Podolí, 14700

(97) **EP 3743025**
(47) 05.10.2022
(97) 01.08.2019
(51) **A61F 9/008** (2006.01)
A61B 18/20 (2006.01)
A61B 18/22 (2006.01)
G02B 6/02 (2006.01)
(96) 25.01.2019
(96) 19701127.3
(73) Keranova, 42000 Saint Etienne, FR
(72) NADOLNY, Sylvie, 42000 Saint-Etienne, FR
BAUBEAU, Emmanuel, 42000 SAINT ETIENNE, FR
(54) **Přístroj pro vytínání lidské nebo zvířecí tkáň obsahující optický vazební člen**
(32) 1850577
(31) 25.01.2018
(33) FR
(86) PCT/EP2019/051872
(87) WO 2019/145484
(74) Všetečka Zelený Švorčík a partneři, advokátní a patentová kancelář, JUDr. Michal Havlík, Hálkova 1406/2, Praha 2, Nové Město, 12000

(97) **EP 3749866**
(47) 10.08.2022
(97) 15.08.2019
(51) **F16B 13/00** (2006.01)
F16B 13/12 (2006.01)
F16B 25/00 (2006.01)
F16B 37/12 (2006.01)
(96) 07.02.2018
(96) 18705113.1
(73) Mungo Befestigungstechnik AG, 4600 Olten, CH
(72) PIROZZI, Massimo, 4600 Olten, CH
(54) **Samovrtná hmoždinka**

(86) PCT/EP2018/053036
(87) WO 2019/154485
(74) Rott, Růžička & Guttmann a spol., Vyskočilova 1566, Praha 4, Michle, 14000

(97) **EP 3774814**
(47) 19.10.2022
(97) 17.10.2019
(51) **C07D 487/22** (2006.01)
A61P 35/00 (2006.01)
A01N 43/90 (2006.01)
A01N 59/06 (2006.01)
A61K 41/00 (2020.01)
A41D 31/00 (2019.01)
A61B 42/10 (2016.01)
A61L 31/16 (2006.01)
C11D 3/00 (2006.01)
(96) 09.04.2019
(96) 19715930.4
(73) Chemical Intelligence Limited, Cambridge CB2 1LQ, GB
(72) WIGHT, Paul, Manchester M219LZ, GB
(54) **Antimikrobiální a protirakovinové kationtové ftalocyaninové sloučeniny**
(32) 18166408
(31) 09.04.2018
(33) EP
(86) PCT/EP2019/058986
(87) WO 2019/197419
(74) ŽOVICOVÁ & ŽOVIC IP, s.r.o., Záhradnícka 36, Bratislava 82108

(97) **EP 3785126**
(47) 23.11.2022
(97) 31.10.2019
(51) **G06F 11/36** (2006.01)
G06F 8/71 (2018.01)
(96) 22.04.2019
(96) 19724645.7
(73) Microsoft Technology Licensing, LLC, Redmond, WA 98052-6399, US
(72) JAYASWAL, Manish Kumar, Redmond, Washington 98052-6399, US
(54) **Jednotkové testování změn správy verzí**
(32) 201815965714
(31) 27.04.2018
(33) US
(86) PCT/US2019/028423
(87) WO 2019/209665
(74) Všetečka Zelený Švorčík a partneři, advokátní a patentová kancelář, JUDr. Michal Havlík, Hálkova 1406/2, Praha 2, Nové Město, 12000

(97) **EP 3786032**
(47) 21.09.2022
(97) 03.03.2021
(51) **B62D 25/14** (2006.01)
(96) 11.11.2020
(96) 20207000.9
(73) Benteler Automobiltechnik GmbH, 33102 Paderborn, DE
(72) WERNEKE, Simon, 33142 Büren, DE
TATARINOV, Konstantin, 33602 Bielefeld, DE
FOSHAG, Timo, 34414 Warburg, DE
THIESEN, Thomas, 33189 Schlangen, DE
STEFFENS, Martin, 33100 Paderborn, DE
MOLLEMEIER, Elmar, 33129 Delbrück, DE
LAPSIEN, Rainer, 33142 Büren-Wewelsburg, DE
SCHRÖTER, Carsten, 50259 Pulheim, DE
BERGSCHNEIDER, Meinolf, 33178 Borchen-Dörenhagen, DE
(54) **Nosník přístrojové desky pro motorové vozidlo**
(74) Všetečka Zelený Švorčík a partneři, advokátní a patentová kancelář, JUDr. Michal Havlík, Hálkova 1406/2, Praha 2, Nové Město, 12000

(97) **EP 3793960**
(47) 10.08.2022
(97) 14.05.2020
(51) **C04B 2/06** (2006.01)
C04B 28/10 (2006.01)
C01F 11/02 (2006.01)
(96) 05.11.2019
(96) 19795579.2

- (73) Carmeuse Research And Technology, 1348 Louvain-La-Neuve, BE
(72) DEWAGHE, Céline, 6110 MONTIGNY LE TILLEUL, BE
PONCHON, François, 1180 UCCLE, BE
VEKONY, Nicolas, 1450 CHASTRE, BE
(54) **Vápenné mléko**
(32) 201805774
(31) 07.11.2018
(33) BE
(86) PCT/EP2019/080170
(87) WO 2020/094607
(74) Traplová Hakr Kubát, advokátní a patentová kancelář, Mgr. Jana Šuranová
Traplová advokátka, Přístavní 531/24, Praha 7, Holešovice, 17000
-
- (97) **EP 3801037**
(47) 19.10.2022
(97) 05.12.2019
(51) **A23C 9/13** (2006.01)
A23C 9/142 (2006.01)
(96) 29.05.2019
(96) 19727020.0
(73) Chr. Hansen HMO GmbH, 53619 Rheinbreitbach, DE
(72) JENNEWEIN, Stefan, 53605 Bad Honnef, DE
HELFRICH, Markus, 53557 Bad Honningen, DE
ENGELS, Benedikt, 53545 Linz, DE
(54) **Jednoduchá metoda purifikace sialyllaktózy**
(32) 18175602
(31) 01.06.2018
(33) EP
(86) PCT/EP2019/063946
(87) WO 2019/229118
(74) ŽOVICOVÁ & ŽOVIC IP, s.r.o., Záhradnícka 36, Bratislava 82108
-
- (97) **EP 3811382**
(47) 03.08.2022
(97) 26.12.2019
(51) **G21G 4/06** (2006.01)
(96) 18.06.2019
(96) 19739789.6
(73) QSA Global Inc., Burlington, MA 01803, US
(72) SHILTON, Mark, Burlington, MA 01803, US
(54) **Zdroj iridia s nízkou hustotou**
(32) 201862686748 P
(31) 19.06.2018
(33) US
(86) PCT/US2019/037697
(87) WO 2019/246073
(74) PatentEnter s.r.o., Koliště 1965/13a, Brno, Černá Pole, 60200
-
- (97) **EP 3812543**
(47) 14.12.2022
(97) 28.04.2021
(51) **E05B 81/68** (2014.01)
E05B 81/14 (2014.01)
E05B 85/26 (2014.01)
(96) 21.10.2020
(96) 20202932.8
(73) Kiekert AG, 42579 Heiligenhaus, DE
(72) Frohn, Tobias, 51491 Overath, DE
Orzech, Udo, 42549 Velbert, DE
(54) **Zámek motorového vozidla, zejména zámek dveří motorového vozidla**
(32) 102019128580
(31) 23.10.2019
(33) DE
(74) Rott, Růžička & Guttman a spol., Vyskočilova 1566, Praha 4, Michle,
14000
-
- (97) **EP 3817166**
(47) 23.11.2022
(97) 05.05.2021
(51) **H02G 1/12** (2006.01)
(96) 08.07.2020
(96) 20184674.8
(73) Otto Bihler Handels-Beteiligungs-GmbH, 87642 Halblech, DE
(72) MUCHE, Norbert, 87669 Rieden, DE
SCHWARZENBACH, Max, 87669 Rieden, DE
(54) **Adaptivní odizolování**
-
- (32) 102019216555
(31) 28.10.2019
(33) DE
(74) Všetečka Zelený Švorčík a partneři, advokátní a patentová kancelář, JUDr.
Michal Havlík, Hálkova 1406/2, Praha 2, Nové Město, 12000
-
- (97) **EP 3824978**
(47) 12.10.2022
(97) 26.05.2021
(51) **A63B 69/18** (2006.01)
A63B 71/00 (2006.01)
A63B 37/00 (2006.01)
A63B 69/00 (2006.01)
A63B 71/02 (2006.01)
A63B 71/06 (2006.01)
(96) 20.11.2019
(96) 19460061.5
(73) 40MS Spolka z ograniczona odpowiedzialnoscia, 42-217 Czestochowa,
PL
(72) Kossowski, Tomasz, 42-200 Czestochowa, PL
Porada, Robert, 42-200 Czestochowa, PL
(54) **Simulátor skoků na lyžích a volného létání v okřídleném obleku
(wingsuit)**
(74) FAJNOR IP s.r.o., Pobrežní 249/46, Praha 8, Karlín, 18600
-
- (97) **EP 3830009**
(47) 28.09.2022
(97) 06.02.2020
(51) **B65G 47/08** (2006.01)
B65G 47/252 (2006.01)
B65G 47/32 (2006.01)
(96) 23.07.2019
(96) 19752118.0
(73) PackSys Global AG, 8630 Rütli ZH, CH
(72) ALIG, Lukas, 7000 Chur, CH
BUNER, Andreas, 8890 Flums, CH
RUTISHAUSER, Remo, 9424 Rheineck, CH
(54) **Způsob, zařízení a systém pro seskupení prázdných výrobků, zejména
paletaci prázdných výrobků**
(32) 1020181118716
(31) 01.08.2018
(33) DE
(86) PCT/EP2019/069803
(87) WO 2020/025395
(74) Čermák a spol., JUDr. Karel Čermák Ph.D. LL.M., advokát, Elišky
Peškové 735/15, Praha 5, Smíchov, 15000
-
- (97) **EP 3837040**
(47) 10.08.2022
(97) 12.11.2020
(51) **B01F 27/07** (2022.01)
B01F 27/113 (2022.01)
C02F 3/12 (2006.01)
B01F 101/00 (2022.01)
(96) 29.04.2020
(96) 20726709.7
(73) INVENT Umwelt- und Verfahrenstechnik AG, 91058 Erlangen, DE
(72) HÖFKEN, Marcus, 91054 Erlangen, DE
HAGSPIEL, Thomas, 92353 Postbauer-Heng, DE
(54) **Vrtule a míchadlo k cirkulaci odpadní vody v čířící nádrži**
(32) 102019111492
(31) 03.05.2019
(33) DE
(86) PCT/EP2020/061863
(87) WO 2020/225049
(74) Traplová Hakr Kubát, advokátní a patentová kancelář, Mgr. Jana Šuranová
Traplová advokátka, Přístavní 24, Praha 7, 17000
-
- (97) **EP 3839329**
(47) 19.10.2022
(97) 23.06.2021
(51) **F21S 43/237** (2018.01)
F21S 43/245 (2018.01)
F21S 43/14 (2018.01)
F21S 45/70 (2018.01)
(96) 20.12.2019

- (96) 19219036.1
(73) Marelli Automotive Lighting Italy S.p.A. Con Socio Unico, 10078 Venaria Reale (TO), IT
(72) MONTI, Desiree, 33028 Tolmezzo (UD), IT
FRUJA, Maria Chiara, 33028 Tolmezzo (UD), IT
LEONE, Fabio, 33028 Tolmezzo (UD), IT
ANTONIPIERI, Michele, 33028 Tolmezzo (UD), IT
PETRIS, Daniele, 33028 Tolmezzo (UD), IT
(54) **Osvětlovací zařízení pro automobily**
(74) Rott, Růžička & Guttman a spol., Vyskočilova 1566, Praha 4, Michle, 14000

-
- (97) **EP 3841902**
(47) 09.11.2022
(97) 30.06.2021
(51) **A41D 27/08** (2006.01)
B44C 1/10 (2006.01)
B44C 1/18 (2006.01)
B44C 1/28 (2006.01)
B44C 3/12 (2006.01)
B44C 5/00 (2006.01)
B44F 1/06 (2006.01)
D06Q 1/10 (2006.01)
(96) 16.12.2020
(96) 20214540.5
(73) Transfermania International Srl, 00015 Monterotondo, IT
(72) CIANCIARUSO, Enzo, 00015 Monterotondo (RM), IT
(54) **Sestava a způsob získání přenosných nosičů štrasových kamínků**
(32) 201900025258
(31) 23.12.2019
(33) IT
(74) HARBER IP s.r.o., Dukelských hrdinů 567/52, Praha 7, Holešovice, 17000

-
- (97) **EP 3843930**
(47) 05.10.2022
(97) 05.03.2020
(51) **B23K 9/10** (2006.01)
B23K 9/173 (2006.01)
(96) 02.08.2019
(96) 19745632.0
(73) Fronius International GmbH, 4643 Pettenbach, AT
(72) ARTELSMAIR, Josef, 4643 Pettenbach, AT
SÖLLINGER, Dominik, 4643 Pettenbach, AT
MUSS, Michael, 4643 Pettenbach, AT
(54) **Způsob kompenzace rušivého ovlivňování svařovacího proudu druhým zdrojem svařovacího proudu**
(32) 18191800
(31) 30.08.2018
(33) EP
(86) PCT/EP2019/070866
(87) WO 2020/043428
(74) Rott, Růžička & Guttman a spol., Vyskočilova 1566, Praha 4, Michle, 14000

-
- (97) **EP 3843931**
(47) 05.10.2022
(97) 05.03.2020
(51) **B23K 9/10** (2006.01)
B23K 9/173 (2006.01)
(96) 20.08.2019
(96) 19753400.1
(73) FRONIUS INTERNATIONAL GmbH, 4643 Pettenbach, AT
(72) ARTELSMAIR, Josef, 4643 Pettenbach, AT
SÖLLINGER, Dominik, 4643 Pettenbach, AT
MUSS, Michael, 4643 Pettenbach, AT
(54) **Způsob určování rušivé vazby mezi obvody svařovacího proudu svařovacího zařízení**
(32) 18191795
(31) 30.08.2018
(33) EP
(86) PCT/EP2019/072248
(87) WO 2020/043551
(74) Rott, Růžička & Guttman a spol., Vyskočilova 1566, Praha 4, Michle, 14000

- (97) **EP 3847844**
(47) 05.10.2022
(97) 12.03.2020
(51) **H04W 28/06** (2009.01)
H04W 72/12 (2009.01)
H04L 69/04 (2022.01)
(96) 16.08.2019
(96) 19759761.0
(73) Telefonaktiebolaget LM Ericsson (publ), 164 83 Stockholm, SE
(72) DUDDA, Torsten, 41849 Wassenberg, DE
MUNZ, Hubertus, 52072 Aachen, DE
PATEL, Dhruvin, 52070 Aachen, DE
PALAIOS, Alexandros, 47441 Moers, DE
(54) **Transport datových toků přes celulární sítě**
(32) 201862726364 P
(31) 03.09.2018
(33) US
(86) PCT/SE2019/050751
(87) WO 2020/050758
(74) KOREJZOVA LEGAL vos, JUDr. Petra Sauvage de Brantes, Korunní 810/104, Praha 10, Vinohrady, 10100

-
- (97) **EP 3852999**
(47) 02.11.2022
(97) 26.03.2020
(51) **B29C 48/05** (2019.01)
B29C 48/255 (2019.01)
B29C 48/25 (2019.01)
B29C 48/72 (2019.01)
B29C 64/106 (2017.01)
B29C 64/118 (2017.01)
B29C 64/209 (2017.01)
B29C 64/393 (2017.01)
B33Y 10/00 (2015.01)
B33Y 30/00 (2015.01)
B33Y 50/02 (2015.01)
B29C 48/02 (2019.01)
(96) 05.09.2019
(96) 19765981.6
(73) Fraunhofer-Gesellschaft zur Förderung der angewandten Forschung e.V., 80686 München, DE
(72) JOHN, Christopher, 09126 Chemnitz, DE
SAUERSTEIN, Tobias, 02763 Zittau, DE
KAUSCH, Martin, 09126 Chemnitz, DE
BLASE, Johannes, 09126 Chemnitz, DE
UHLMANN, Stefan, 09126 Chemnitz, DE
(54) **Zařízení na ovlivňování objemového toku extrudovaného, plasticky tvárného materiálu**
(32) 102018216149
(31) 21.09.2018
(33) DE
(86) PCT/EP2019/073643
(87) WO 2020/057983
(74) Vsetečka Zelený Švorčík a partneři, advokátní a patentová kancelář, JUDr. Michal Havlík, Hálkova 1406/2, Praha 2, Nové Město, 12000

-
- (97) **EP 3862518**
(47) 28.09.2022
(97) 11.08.2021
(51) **E05B 81/20** (2014.01)
E05B 83/24 (2014.01)
(96) 29.01.2021
(96) 21154336.8
(73) Brose Schliesssysteme GmbH & Co. KG, 42369 Wuppertal, DE
(72) STASKO, Jakub, 70030 Ostrava, CZ
(54) **Zámek přední kapoty motoru pro motorové vozidlo**
(32) 102020102336
(31) 30.01.2020
(33) DE
(74) Čermák a spol., JUDr. Karel Čermák Ph.D. LL.M., advokát, Elišky Peškové 735/15, Praha 5, Smíchov, 15000

-
- (97) **EP 3865155**
(47) 30.11.2022
(97) 18.08.2021
(51) **A61K 51/10** (2006.01)

(96) A61P 35/00	(2006.01)	WEINGAERTNER, Adrien, 10318 Berlin, DE
(96) 13.02.2020		HAUPTMANN, Judith, 13125 Berlin, DE
(96) 20305138.8		DAMES, Sibylle, 12435 Berlin, DE
(73) Orano Med, 92320 Chatillon, FR		SCHUBERT, Steffen, 14199 Berlin, DE
(72) A. STALLONS, Tania, WYLIE, TX 75098, US		TENBAUM, Stephan, 88400 Biberach an der Riss, DE
TORGUE, Julien, GAITHERSBURG, MD 20878, US		(54) Nukleové kyseliny pro inhibiči exprese LPA v buňce
E. KIEFER, Garry, RICHARDSON, TX 75082, US		(32) PCT/EP2018/081106, 19174466
ROJAS-QUIJANO, Federico, BEDFORD, TX 76021, US		(31) 13.11.2018, 14.05.2019
(54) Způsob místně specifické modifikace protilátky		(33) EP, EP
(74) A. Holas & partner, Patentová a známková kancelář, Ing. Mgr. Hana Holasová, Křížová 105/4, Brno, Staré Brno, 60300		(86) PCT/EP2019/081158
		(87) WO 2020/099476
		(74) KOREJZOVA LEGAL v.o.s., JUDr. Petra Sauvage de Brantes, Korunní 810/104, Praha 10, Vinohrady, 10100
(97) EP 3868933		
(47) 28.09.2022		
(97) 25.08.2021		(97) EP 3887077
(51) D01H 7/52	(2006.01)	(47) 12.10.2022
(96) 20.02.2020		(97) 04.06.2020
(96) 20158383.8		(51) B22C 3/00
(73) Sanko Tekstil Isletmeleri Sanayi Ve Ticaret Anonim Sirketi, 27500 Gaziantep, TR		(2006.01)
(72) ABDKADER, Anwar, 01705 Freital, DE		B22D 13/10
HOSSAIN, Mahmud, 01069 Dresden, DE		(2006.01)
WALDMANN, Martin, 1324 Dresden, DE		(96) 28.11.2019
CHERIF, Chokri, 01219 Dresden, DE		(96) 19823827.1
(54) Navíjecí a skací zařízení pro prstencový doprřadací nebo prstencový skací stroj		(73) ELKEM ASA, 0277 Oslo, NO
(74) Traplová Hakr Kubát, advokátní a patentová kancelář, Mgr. Jana Šuranová Traplová, advokátka, Přístavní 24, Praha 7, 17000		(72) GUILLEMIN, François, 55500 Ligny en Barrois, FR
		TOUMI, Mourad, 38530 Saint Maximin, FR
		(54) Prášek do forem a povlak formy
		(32) 1872082
		(31) 29.11.2018
		(33) FR
		(86) PCT/NO2019/050261
		(87) WO 2020/111948
		(74) Rott, Růžička & Guttman a spol., Vyskočilova 1566, Praha 4, Michle, 14000
(97) EP 3869064		
(47) 05.10.2022		
(97) 25.08.2021		(97) EP 3887301
(51) F16H 1/28	(2006.01)	(47) 30.11.2022
F16H 57/04	(2010.01)	(97) 04.06.2020
F16H 57/08	(2006.01)	(51) B66B 23/02
(96) 24.05.2019		(2006.01)
(96) 21164422.4		(96) 25.10.2019
(73) Pratt & Whitney Canada Corp., Longueuil, Québec J4G 1A1, CA		(96) 19791269.4
(72) SAVARIA, Vincent, Longueuil, Québec J4G 1A1, CA		(73) INVENTIO AG, 6052 Hergiswil, CH
DESJARDINS, Michel, Longueuil, Québec J4G 1A1, CA		(72) PRAXMARER, Dominik, 1110 Wien, AT
(54) Planetová převodovka mající povolná čepová ložiska		KLEEWEIN, Gerhard, 3021 Pressbaum, AT
(32) 201862676614 P, 201816196447		STREIBIG, Kurt, 3031 Rekawinkel, AT
(31) 25.05.2018, 20.11.2018		(54) Způsob k montáži dopravního řetězu pro paletový pás pohyblivého chodníku
(33) US, US		(32) 18208432
(74) Všeťečka Zelený Švorčík a partneři, advokátní a patentová kancelář, JUDr. Michal Havlík, Hálkova 1406/2, Praha 2, Nové Město, 12000		(31) 27.11.2018
		(33) EP
		(86) PCT/EP2019/079258
		(87) WO 2020/108895
		(74) Všeťečka Zelený Švorčík a partneři, advokátní a patentová kancelář, JUDr. Michal Havlík, Hálkova 1406/2, Praha 2, Nové Město, 12000
(97) EP 3877697		
(47) 28.09.2022		
(97) 14.05.2020		(97) EP 3894481
(51) F23C 10/20	(2006.01)	(47) 28.09.2022
F23C 10/04	(2006.01)	(97) 18.06.2020
F23C 10/24	(2006.01)	(51) C08L 95/00
(96) 07.11.2018		(2006.01)
(96) 18800585.4		C08K 5/20
(73) Sumitomo SHI FW Energia Oy, 02130 Espoo, FI		(2006.01)
(72) CWIELAG, Jan, 42-609 Tarnowskie Gory, PL		C08K 5/25
(54) Mřížka vzduchové bariéry spalovací komory pro použití v reaktoru s fluidním ložem, a reaktor s fluidním ložem		(2006.01)
(86) PCT/EP2018/080483		(96) 06.12.2019
(87) WO 2020/094224		(96) 19813342.3
(74) Čermák a spol., JUDr. Karel Čermák Ph.D. LL.M., advokát, Elišky Peškové 735/15, Praha 5, Smíchov, 15000		(73) TotalEnergies OneTech, 92400 Courbevoie, FR
		(72) VINCENT, Régis, 69520 GRIGNY, FR
		(54) Bituminózní kompozice pevná při okolní teplotě
		(32) 18306653
		(31) 10.12.2018
		(33) EP
		(86) PCT/EP2019/083972
		(87) WO 2020/120314
		(74) ZIVKO MIJATOVIC & PARTNERS s.r.o., Jugoslávských partyzánů 639/26, Praha 6, Bubeneč, 16000
(97) EP 3880818		
(47) 28.09.2022		
(97) 22.05.2020		(97) EP 3900170
(51) C12N 15/113	(2010.01)	(47) 19.10.2022
A61K 31/713	(2006.01)	(97) 25.06.2020
A61P 9/00	(2006.01)	(51) H02K 21/02
(96) 13.11.2019		(2006.01)
(96) 19801033.2		
(73) Silence Therapeutics GmbH, 13125 Berlin, DE		
(72) RIDER, David Anthony, 10439 Berlin, DE		
BETHGE, Lucas, 14473 Potsdam, DE		
FRAUENDORF, Christian, 13127 Berlin, DE		

(96) H02K 15/12	(2006.01)	H01M 50/586	(2021.01)
(96) 19.12.2019		H01M 50/593	(2021.01)
(96) 19848880.1		H01M 10/04	(2006.01)
(73) Safran Helicopter Engines, 64510 Bordes, FR		H01M 50/103	(2021.01)
(72) SERGHINE, Camel, 77550 Moissy-Cramayel, FR		H01M 50/176	(2021.01)
KLONOWSKI, Thomas, 77550 Moissy-Cramayel, FR		H01M 50/383	(2021.01)
VIVE, Loïs, Pierre, Denis, 77550 Moissy-Cramayel, FR		H01M 50/553	(2021.01)
(54) Elektrický stroj se zařízením pro nucenou demagnetizaci permanentních magnetů		(96) 20.03.2020	
(32) 1873641		(96) 20787918.0	
(31) 20.12.2018		(73) Contemporary Ampere Technology Co., Limited, Ningde City, Fujian PRC 352100, CN	
(33) FR		(72) YANG, Jianxiong, Ningde City Fujian, PRC 352100, CN	
(86) PCT/FR2019/053183		(54) Baterie	
(87) WO 2020/128348		(32) 201920461233 U	
(74) Všeťečka Zelený Švorčík a partneři, advokátní a patentová kancelář, JUDr. Michal Havlík, Hálkova 1406/2, Praha 2, Nové Město, 12000		(31) 08.04.2019	
		(33) CN	
		(86) PCT/CN2020/080437	
		(87) WO 2020/207231	
		(74) Všeťečka Zelený Švorčík a partneři, advokátní a patentová kancelář, JUDr. Michal Havlík, Hálkova 1406/2, Praha 2, Nové Město, 12000	
(97) EP 3903057			
(47) 19.10.2022		(97) EP 3936466	
(97) 02.07.2020		(47) 02.11.2022	
(51) F27B 9/20	(2006.01)	(97) 12.01.2022	
F27D 25/00	(2010.01)	(51) B65G 49/04	(2006.01)
(96) 17.12.2019		B62D 65/18	(2006.01)
(96) 19845707.9		B65G 19/02	(2006.01)
(73) Fives Stein, 94700 Maisons Alfort, FR		B65G 47/64	(2006.01)
(72) MATERNOVA, Michel, 94700 Maisons-Alfort, FR		(96) 12.01.2021	
(54) Kroková pec pro kontinuální odvádění a drcení okují		(96) 21192111.9	
(32) 1874133		(73) Hayden AG, 6300 Zug, CH	
(31) 24.12.2018		(72) Neofytidis, Georgios, 75391 Gechingen, DE	
(33) FR		(54) Modulární dopravníkový systém se systémem zavezení nebo vysunutí vozíků	
(86) PCT/FR2019/053126		(32) 102020103209	
(87) WO 2020/136321		(31) 07.02.2020	
(74) FISCHER IP s.r.o., Na hrobcí 294/5, Praha 2, Nové Město, 12800		(33) DE	
		(74) PatentEnter s.r.o., Koliště 1965/13a, Brno, Černá Pole, 60200	
(97) EP 3911466			
(47) 05.10.2022		(97) EP 3936848	
(97) 10.09.2021		(47) 28.09.2022	
(51) B23B 27/16	(2006.01)	(97) 12.01.2022	
B23Q 17/09	(2006.01)	(51) G01M 13/04	(2019.01)
B23B 27/12	(2006.01)	(96) 05.07.2021	
(96) 04.03.2021		(96) 21183667.1	
(96) 21710261.5		(73) ALSTOM Transport Technologies, 93400 Saint-Ouen, FR	
(73) Hartmetall-Werkzeugfabrik Paul Horn GmbH, 72072 Tübingen, DE		(72) ROBBE, Gilles, 25660 MONTFAUCON, FR	
(72) KREMLER, Tobias, 72124 Pliezhausen, DE		(54) Zařízení pro zkoušení parametrů týkajících se alespoň jednoho ložiska a související zkušební metoda	
(54) Obráběcí nástroj a obráběcí stroj s takovým nástrojem		(32) 2007151	
(32) 102020106038		(31) 06.07.2020	
(31) 05.03.2020		(33) FR	
(33) DE		(74) PatentEnter s.r.o., Koliště 1965/13a, Brno, Černá Pole, 60200	
(86) PCT/EP2021/055512			
(87) WO 2021/176014		(97) EP 3942130	
(74) Čermák a spol., JUDr. Karel Čermák Ph.D. LL.M., advokát, Elišky Peškové 735/15, Praha 5, Smíchov, 15000		(47) 14.12.2022	
		(97) 24.09.2020	
		(51) E05B 79/20	(2014.01)
		E05B 81/00	(2014.01)
		(96) 05.03.2020	
		(96) 20716164.7	
		(73) Kiekert AG, 42579 Heiligenhaus, DE	
		(72) BENDEL, Thorsten, 46149 Oberhausen, DE	
		(54) Zavírací zařízení pro motorové vozidlo	
		(32) 102019107125	
		(31) 20.03.2019	
		(33) DE	
		(86) PCT/DE2020/100150	
		(87) WO 2020/187357	
		(74) Rott, Růžička & Guttman a spol., Vyskočilova 1566, Praha 4, Michle, 14000	
(97) EP 3930031		(97) EP 3943374	
(47) 30.11.2022		(47) 21.09.2022	
(97) 15.10.2020		(97) 26.01.2022	
(51) H01M 10/42	(2006.01)	(51) B62K 25/28	(2006.01)
H01M 50/54	(2021.01)		

	B62J 45/413	(2020.01)	LARSSON, Ove, 426 74 Västra Frölunda, SE
	B62J 45/42	(2020.01)	LARSSON, Linus, 411 35 Göteborg, SE
	B62J 50/21	(2020.01)	GUIDOTTI, Edward, 412 67 Göteborg, SE
	B62K 25/08	(2006.01)	(54) Způsob výroby buničitých výrobků a systém rotační tvarovací formy
	G01D 5/14	(2006.01)	(32) 1950584
	B62K 3/02	(2006.01)	(31) 16.05.2019
(96)	24.07.2020		(33) SE
(96)	20020336.2		(86) PCT/EP2020/063482
(73)	Sanchez Soler, Francisco, 03203 Elche (Alicante), ES		(87) WO 2020/229608
(72)	Guillén, Manuel Martínez, 03203 Elche (Alicante), ES		(74) INPARTNERS GROUP, Ing. Dušan Kendereški, Tuřanka 1519/115a, Brno, Slatina, 62700
	Femenía, Francisco Martínez, 03203 Elche (Alicante), ES		
	Rocamora, Moisés Mas, 03203 Elche (Alicante), ES		
	Andrade, Álvaro Gómez, 03203 Elche (Alicante), ES		
	Álvaro, Elad Rodríguez, 03203 Elche (Alicante), ES		
(54)	Zařzení pro zadní odpružení, systém a způsob pro kolo		(97) EP 3972854
(74)	KOREJZOVA LEGAL v.o.s., JUDr. Petra Sauvage de Brantes, Korunní 810/104, Praha 10, Vinohrady, 10100		(47) 30.11.2022
			(97) 26.11.2020
			(51) B60B 9/16 (2006.01)
			B60B 17/00 (2006.01)
			(96) 19.05.2020
(97)	EP 3952375		(96) 20727257.6
(47)	23.11.2022		(73) Bochumer Verein Verkehrstechnik GmbH, 44793 Bochum, DE
(97)	09.02.2022		(72) MURAWA, Franz, 44805 Bochum, DE
(51)	H04W 12/04 (2021.01)		(54) Vicedílné železniční kolo pro kolejové vozidlo
	H04W 36/14 (2009.01)		(32) 102019113624
	H04W 12/041 (2021.01)		(31) 22.05.2019
	H04W 36/00 (2009.01)		(33) DE
	H04W 60/02 (2009.01)		(86) PCT/EP2020/063939
	H04W 48/20 (2009.01)		(87) WO 2020/234286
(96)	29.01.2018		(74) Čermák a spol., JUDr. Karel Čermák Ph.D., LL.M., advokát, Elišky Peškové 735/15, Praha 5, Smíchov, 15000
(96)	21196677.5		
(73)	Telefonaktiebolaget LM Ericsson (publ), 164 83 Stockholm, SE		
(72)	Ben Henda, Noamen, 16247 VÄLLINGBY, SE		
	Jost, Christine, 24752 DALBY, SE		
	Wifvesson, Monica, 22652 LUND, SE		
	Norrmann, Karl, 11628 STOCKHOLM, SE		
(54)	Zpracování bezpečnostního kontextu v 5G během připojeného režimu		(97) EP 3973100
(32)	201762452267 P		(47) 23.11.2022
(31)	30.01.2017		(97) 26.11.2020
(33)	US		(51) D07B 1/18 (2006.01)
(74)	KOREJZOVA LEGAL v.o.s., JUDr. Petra Sauvage de Brantes, Korunní 810/104, Praha 10, Vinohrady, 10100		F16G 11/00 (2006.01)
			B66C 1/12 (2006.01)
			(96) 24.02.2020
			(96) 20708213.2
			(73) Lankhorst Touwfabrieken B.V., 8607 AD Sneek, NL
			(72) DE JAGER, Pieter, 8607 AD Sneek, NL
			STOUT, Adrianus, 8607 AD Sneek, NL
			(54) Lano se segmentem koncového konektoru obsahujícím dvě větve lana nestejné délky
(97)	EP 3961161		(32) 19175709
(47)	28.09.2022		(31) 21.05.2019
(97)	02.03.2022		(33) EP
(51)	G01D 11/24 (2006.01)		(86) PCT/NL2020/050114
(96)	13.08.2021		(87) WO 2020/235993
(96)	21000230.9		(74) ŽOVICOVÁ & ŽOVIC IP, s.r.o., Záhradnícka 36, Bratislava 82108
(73)	Pepperl+Fuchs SE, 68307 Mannheim, DE		
(72)	Berg, Eckhard, 67269 Grünstadt, DE		
(54)	Pouzdro snímače		(97) EP 3992267
(32)	102020005217		(47) 23.11.2022
(31)	26.08.2020		(97) 04.05.2022
(33)	DE		(51) C10K 3/04 (2006.01)
(74)	Všetečka Zelený Švorčík a partneři, advokátní a patentová kancelář, JUDr. Michal Havlík, Hálkova 1406/2, Praha 2, Nové Město, 12000		C10L 9/08 (2006.01)
			C01B 3/36 (2006.01)
			(96) 29.10.2020
(97)	EP 3969659		(96) 20204800.5
(47)	05.10.2022		(73) RWE Generation NL B.V., 4931 NC Geertruidenberg, NL
(97)	19.11.2020		(72) Eurlings, Johannes Theodorus Gerardus Marie, 6125 RC Obbicht, NL
(51)	B26F 1/38 (2006.01)		(54) Konverzní jednotka CO přeměňující pevný odpad na syntézní plyn
	B26D 1/00 (2006.01)		(74) ZIVKO MIJATOVIC & PARTNERS s.r.o., Jugoslávských partyzánů 639/26, Praha 6, Bubeneč, 16000
	D21F 9/00 (2006.01)		
	B29C 43/46 (2006.01)		
	B31D 5/02 (2017.01)		
	D21J 5/00 (2006.01)		(97) EP 4017886
	B29C 51/00 (2006.01)		(47) 30.11.2022
	B29C 51/44 (2006.01)		(97) 24.06.2021
	B29C 51/10 (2006.01)		(51) C08F 12/08 (2006.01)
	B29C 43/02 (2006.01)		C08F 4/34 (2006.01)
	B31B 50/59 (2017.01)		C08F 2/18 (2006.01)
	B29L 31/28 (2006.01)		C08J 9/20 (2006.01)
	B29K 1/00 (2006.01)		C08J 9/14 (2006.01)
(96)	14.05.2020		(96) 18.12.2020
(96)	20726387.2		(96) 20848851.0
(73)	PulPac AB, 421 31 Västra Frölunda, SE		(73) ARKEMA FRANCE, 92700 Colombes, FR
(72)	HÖGBLOM, Olle, 412 59 Göteborg, SE		(72) VAN HEMELRYCK, Bruno, 69491 PIERRE-BENITE CEDEX, FR

(54) MASI, Isabelle, 69491 PIERRE-BENITE CEDEX, FR
Způsob polymerace vodné suspenze styrenu pomocí alespoň jednoho organického hemi-peroxyacetalového peroxidu
(32) 1914739
(31) 18.12.2019
(33) FR

(86) PCT/FR2020/052541
(87) WO 2021/123672
(74) Všečeka Zelený Švorčík a partneři, advokátní a patentová kancelář, JUDr. Michal Havlík, Hálkova 1406/2, Praha 2, Nové Město, 12000

Zveřejněné opravené překlady evropských patentových spisů

U následujících udělených evropských patentů s účinky pro Českou republiku byl majitelem předložen opravený překlad patentového spisu do českého jazyka (§35d odst. 2 zákona č. 527/1990 Sb., v platném znění).

Datem zveřejnění opraveného překladu evropského patentového spisu je datum publikace tohoto Věstníku.

(97) EP 3437439

(97) EP 3731093

Zveřejněné překlady pozměněného nebo omezeného znění evropských patentových spisů

U následujících udělených evropských patentů s účinky pro Českou republiku byl majitelem předložen český překlad pozměněného nebo omezeného znění evropského patentového spisu (§35f odst. 3 zákona č. 527/1990 Sb., v platném znění).

Datem zveřejnění překladu pozměněného nebo omezeného znění evropského patentového spisu je datum publikace tohoto Věstníku.

(97) EP 2586952

Evropské patenty zachované v pozměněném nebo omezeném znění

V této části jsou uvedeny evropské patenty s účinky pro Českou republiku, které byly Evropským úřadem podle článku 102 Úmluvy o udělování evropských patentů zachovány v omezeném znění podle čl. 105a - 105c EPC 2000, nebo v pozměněném znění (§ 35f zákona č. 527/1990 Sb., v platném znění).

(97)	Datum oznámení o zachování patentu	(97)	Datum oznámení o zachování patentu
EP 1737486	28.12.2022	EP 3277598	28.12.2022
EP 3007553	28.12.2022	EP 3356283	28.12.2022

Evropské patenty zrušené Evropským patentovým úřadem

Následující evropské patenty udělené Evropským patentovým úřadem s účinky pro Českou republiku byly zrušeny Evropským patentovým úřadem podle článku 102 Úmluvy o udělování evropských patentů (§ 35f odst 2 zákona č. 527/1990 Sb., v platném znění).

(97) EP 2778548

(97) EP 2815158

MK4A

Zánik evropských patentů uplynutím doby platnosti

Následující evropské patenty udělené Evropským patentovým úřadem s účinky pro Českou republiku zanikly z důvodu uplynutí maximální doby platnosti patentu (§ 22 písm. a) zákona č. 527/1990 Sb., v platném znění).

(97) EP 1465857

(97) EP 1469879

(97) EP 1470306

MM4A

Zánik evropských patentů nezaplacením poplatků za udržování platnosti patentu

Následující evropské patenty udělené Evropským patentovým úřadem s účinky pro Českou republiku zanikly pro nezaplacení poplatků za udržování platnosti patentu (§ 22 písm. b) zákona č. 527/1990 Sb., v platném znění).

(97) EP 1372303
(97) EP 1375005
(97) EP 1375470
(97) EP 1486572
(97) EP 1503199
(97) EP 1516507
(97) EP 1518426
(97) EP 1523638
(97) EP 1535034
(97) EP 1589267
(97) EP 1633921

(97) EP 1636045
(97) EP 1636428
(97) EP 1636478
(97) EP 1638582
(97) EP 1638984
(97) EP 1643110
(97) EP 1644871
(97) EP 1654582
(97) EP 1656679
(97) EP 1736229
(97) EP 1736351

(97) EP 1750891
(97) EP 1763396
(97) EP 1766192
(97) EP 1766743
(97) EP 1781737
(97) EP 1781789
(97) EP 1867728
(97) EP 1870264
(97) EP 1893393
(97) EP 1896044
(97) EP 1896374

(97) EP 1901862
(97) EP 1910622
(97) EP 1913762
(97) EP 1915349
(97) EP 2008551
(97) EP 2011713
(97) EP 2012082
(97) EP 2032347
(97) EP 2036181
(97) EP 2038418
(97) EP 2038423

(97) EP 2040566	(97) EP 2327635	(97) EP 2684452	(97) EP 3141252
(97) EP 2040713	(97) EP 2397318	(97) EP 2705225	(97) EP 3154010
(97) EP 2043816	(97) EP 2399681	(97) EP 2720701	(97) EP 3154674
(97) EP 2044267	(97) EP 2399783	(97) EP 2721305	(97) EP 3157946
(97) EP 2044270	(97) EP 2399978	(97) EP 2723439	(97) EP 3158059
(97) EP 2049745	(97) EP 2402185	(97) EP 2723873	(97) EP 3158060
(97) EP 2051881	(97) EP 2405093	(97) EP 2724072	(97) EP 3160882
(97) EP 2135759	(97) EP 2407475	(97) EP 2726383	(97) EP 3161174
(97) EP 2138249	(97) EP 2442809	(97) EP 2726474	(97) EP 3168214
(97) EP 2145662	(97) EP 2443185	(97) EP 2829859	(97) EP 3195076
(97) EP 2159337	(97) EP 2443290	(97) EP 2859994	(97) EP 3260595
(97) EP 2160434	(97) EP 2445678	(97) EP 2861507	(97) EP 3284630
(97) EP 2162733	(97) EP 2517804	(97) EP 2867712	(97) EP 3307457
(97) EP 2162805	(97) EP 2534989	(97) EP 2868041	(97) EP 3307458
(97) EP 2164361	(97) EP 2537405	(97) EP 2868777	(97) EP 3307707
(97) EP 2169124	(97) EP 2537601	(97) EP 2872847	(97) EP 3310801
(97) EP 2170403	(97) EP 2537883	(97) EP 2874602	(97) EP 3313832
(97) EP 2175764	(97) EP 2538376	(97) EP 2875751	(97) EP 3351824
(97) EP 2175972	(97) EP 2538520	(97) EP 2892813	(97) EP 3418474
(97) EP 2264109	(97) EP 2540539	(97) EP 2921168	(97) EP 3418629
(97) EP 2267869	(97) EP 2546085	(97) EP 2962368	(97) EP 3472067
(97) EP 2272400	(97) EP 2554412	(97) EP 3007884	(97) EP 3472443
(97) EP 2273179	(97) EP 2585524	(97) EP 3008034	(97) EP 3472479
(97) EP 2286795	(97) EP 2585535	(97) EP 3008416	(97) EP 3475025
(97) EP 2296931	(97) EP 2586415	(97) EP 3010552	(97) EP 3475500
(97) EP 2305017	(97) EP 2588824	(97) EP 3010736	(97) EP 3479705
(97) EP 2305503	(97) EP 2589991	(97) EP 3010968	(97) EP 3479706
(97) EP 2305504	(97) EP 2593515	(97) EP 3013459	(97) EP 3586821
(97) EP 2310163	(97) EP 2643460	(97) EP 3014676	(97) EP 3638552
(97) EP 2310788	(97) EP 2674718	(97) EP 3016156	(97) EP 3642458
(97) EP 2310789	(97) EP 2679216	(97) EP 3021200	(97) EP 3655079
(97) EP 2321195	(97) EP 2684451	(97) EP 3115240	

PD4A

Převod práv a ostatní změny majitelů evropských patentů

(97) **EP 2079864**

(73) AFITEX INTERNATIONAL, 28000 Chartres, FR

(97) **EP 3105233**

(73) CONVALIFE (SHANGHAI) CO. LIMITED, Shanghai 201203, CN

FG1K

Zapsané užité vzory - přehled podle čísel zápisu

V období uzávěrky tohoto čísla Věstníku zapsal Úřad průmyslového vlastnictví tyto užité vzory.

(11)	(51)		(11)	(51)		(11)	(51)	
36733	C 08 L 25/04	(2006.01)	36734	B 60 W 10/26	(2006.01)	36735	B 60 P 3/00	(2006.01)

FG1K

Zapsané užité vzory - řazené podle MPT

(51)	B60P 3/00	(2006.01)							Vysoké učení technické v Brně, Brno, Veverčí, CZ
(11)	G21F 5/14	(2006.01)	(72)						Fichta Martin Ing., Brno, Veverčí, CZ
(21)	2022-40603								Obert Milan Ing., Kopřivnice, CZ
(22)	21.12.2022								Nevrlý Josef prof. RNDr. Ing., CSc., Brno, Žabovřesky, CZ
(47)	29.12.2022								Němec Zdeněk doc. Ing., CSc., Brno, Bystrc, CZ
(73)	F I T E a.s., Ostrava, Mariánské Hory, CZ								Pazdera Ivo Ing., Ph.D., Vítkov, CZ
	AFRY CZ s.r.o., Praha 4, Michle, CZ								Procházka Petr Ing., Ph.D., Brno, Medlánky, CZ
	FONSIL, spol. s.r.o., Kopřivnice, CZ		(54)						Pohonný systém bezemisního kolového zemního pracovního stroje
	De & Co Hranice s.r.o., Hranice, CZ		(74)						Dobroslav Musil a partneři s.r.o., Zábřovická 917/11b, Brno, Zábřovice, 61500
(72)	Benda Pavel Ing., Háj ve Slezsku, Lhota, CZ								
	Pospíšková Ilona Ing., Praha 9, Újezd nad Lesy, CZ		(51)	C08L 25/04	(2006.01)				
	Vozár Martin Ing., 04022 Košice, SK			C08L 33/08	(2006.01)				
	Krupa Tomáš, Kopřivnice, CZ			C08L 33/10	(2006.01)				
	Rössner Tomáš Bc., Hranice, Hranice I-Město, CZ			C08K 5/09	(2006.01)				
(54)	Robotická elektroplatforma s rekonfigurovatelným subsystémem mobility a vnitřním prostorem určeným pro implementaci robotických manipulátorů		(11)	36733					
			(21)	2022-40571					
(51)	B60W 10/26	(2006.01)	(22)	12.12.2022					
	B60W 10/30	(2006.01)	(47)	29.12.2022					
	E02F 9/20	(2006.01)	(73)	AGC Automotive Czech a.s., Bílina, Chudeřice, CZ					
	E02F 9/22	(2006.01)	(72)	Roth Vilém, Háj u Duchcova, CZ					
(11)	36734			Kordová Tereza Ing., Karlovy Vary, CZ					
(21)	2022-40431			Seidl Martin Ing., Ph.D., Liberec, Liberec I-Staré Město, CZ					
(22)	04.11.2022			Habr Jiří Ing., Ph.D., Modřišice, CZ					
(47)	29.12.2022		(54)	Termoplastický elastomer na bázi styrenu					
(73)	Bosch Rexroth, spol. s r.o., Brno, Černovice, CZ		(74)	Dobroslav Musil a partneři s.r.o., Zábřovická 917/11b, Brno, Zábřovice, 61500					

Seznam majitelů zapsaných užitéch vzorů

(73)		(11)	(51)		(73)	(11)	(51)
AFRY CZ s.r.o., Praha 4, Michle, CZ	36735	B 60 P 3/00	(2006.01)	F I T E a.s., Ostrava, Mariánské Hory, CZ	36735	B 60 P 3/00	(2006.01)
AGC Automotive Czech a.s., Bílina, Chudeřice, CZ	36733	C 08 L 25/04	(2006.01)	FONSIL, spol. s.r.o., Kopřivnice, CZ	36735	B 60 P 3/00	(2006.01)
Bosch Rexroth, spol. s r.o., Brno, Černovice, CZ	36734	B 60 W 10/26	(2006.01)	Vysoké učení technické v Brně, Brno, Veverčí, CZ	36734	B 60 W 10/26	(2006.01)
De & Co Hranice s.r.o., Hranice, CZ	36735	B 60 P 3/00	(2006.01)				

FG4Q

Zapsané průmyslové vzory - přehled podle čísel zápisu

V období uzávěrky tohoto čísla Věstníku zapsal Úřad průmyslového vlastnictví tyto průmyslové vzory:

(11)	(51)	(11)	(51)
38089	26-06	38090	21-01

FG4Q

Zapsané průmyslové vzory - přehled podle tříd

- (51) 21-01
- (11) 38090
- (21) 2022-42085
- (22) 31.03.2022
- (15) 03.01.2023
- (54) **Dřevěná víceúčelová stavebnice**
- (28) 16
- (73) Fulneček Pavel, Janovice, CZ
- (72) Fulneček Pavel, Janovice, CZ

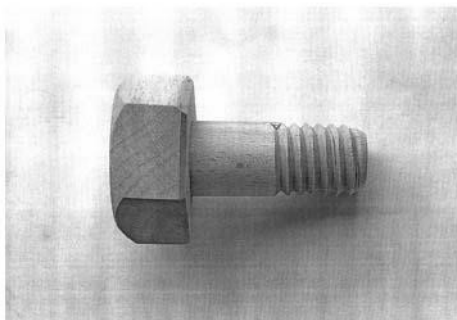

1.1

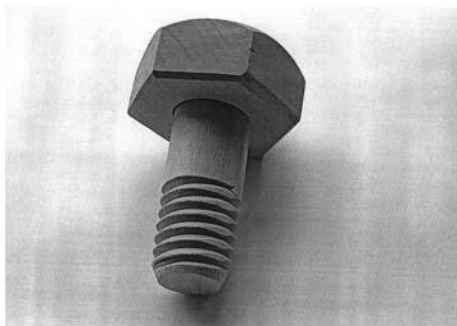

1.2

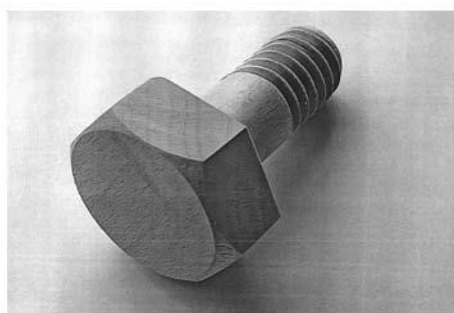

1.3

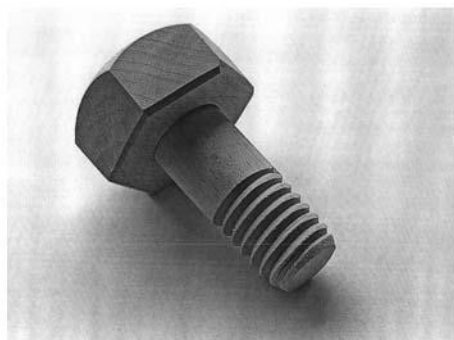

1.4

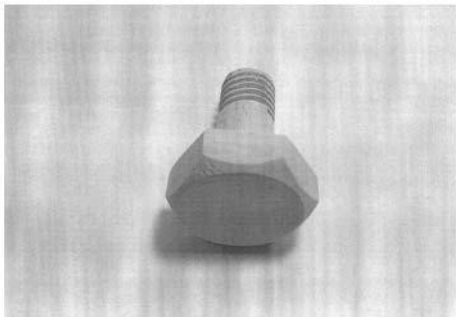

1.5



2.3



2.1

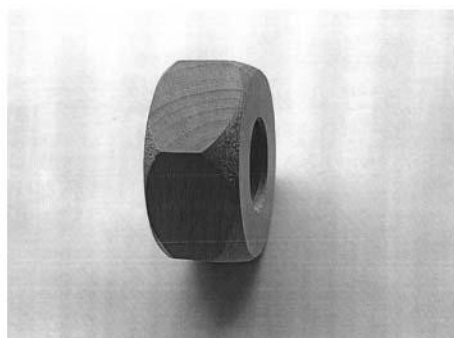

2.4

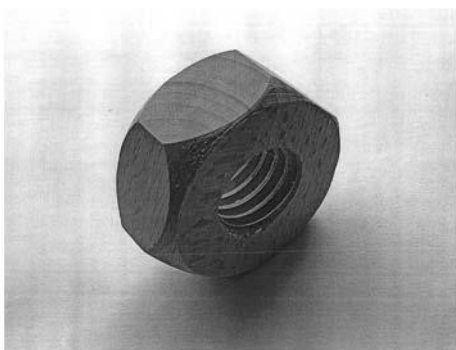

2.2

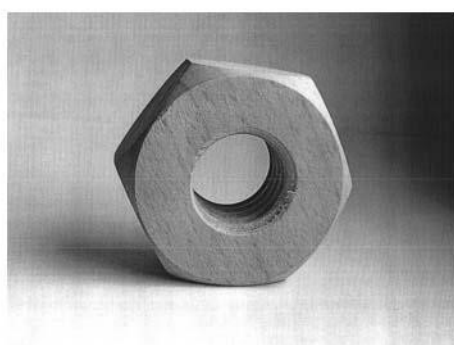

2.5

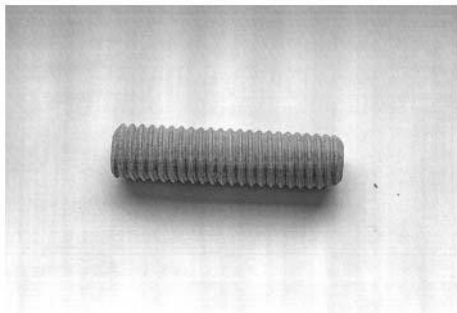

3.1

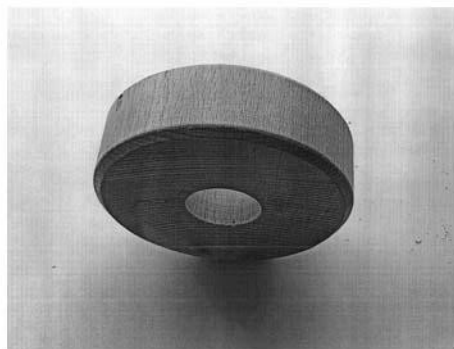

4.2

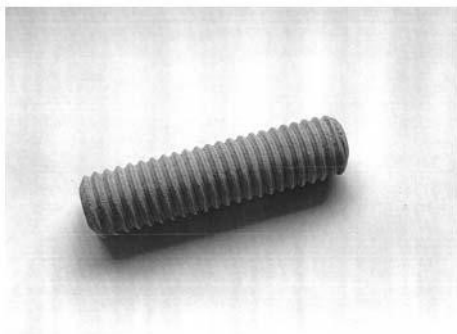

3.2



4.3

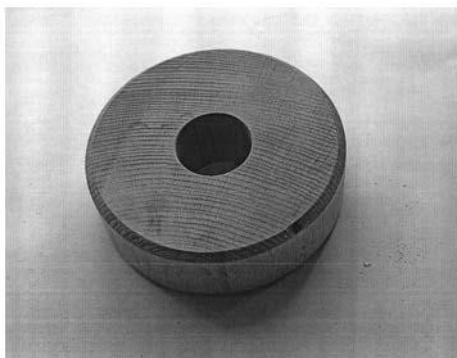

4.1



4.4

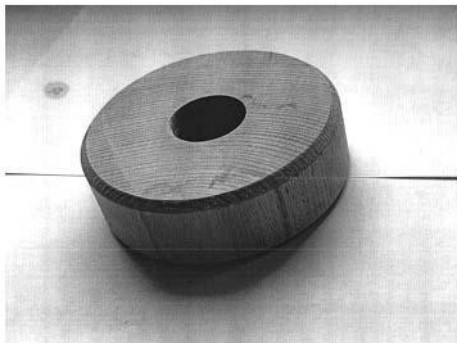

4.5



5.3



5.1



5.4

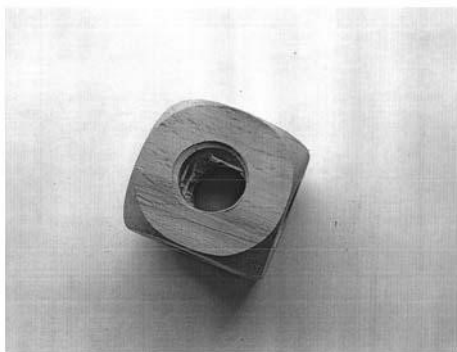

5.2



5.5

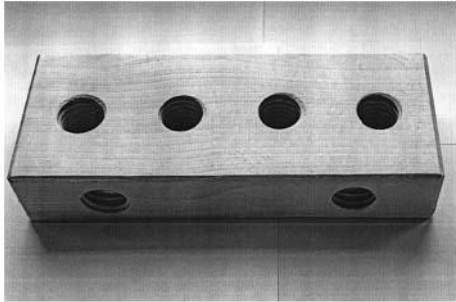

6.1

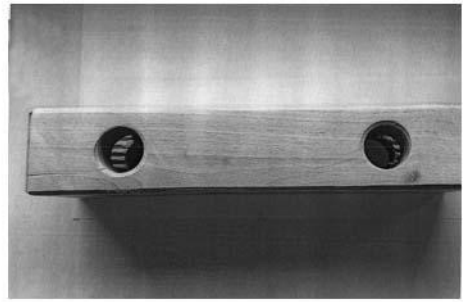

6.4

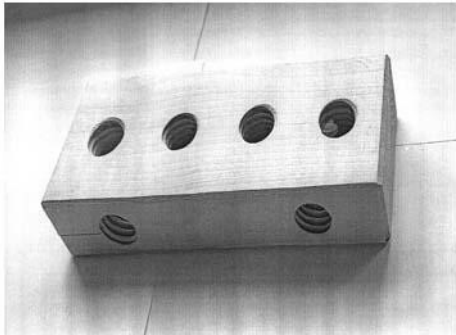

6.2

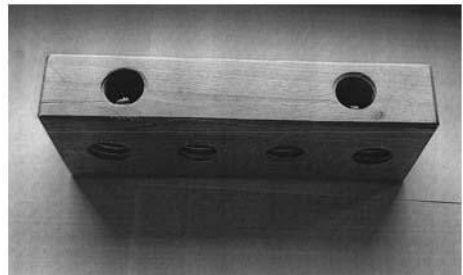

6.5

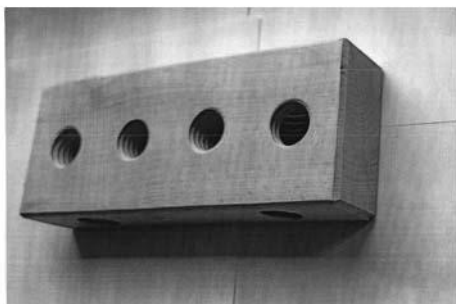

6.3

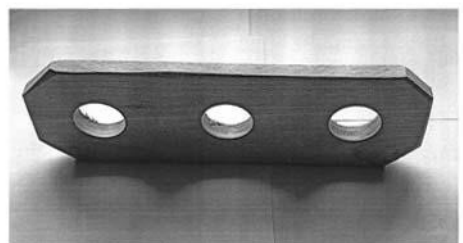

7.1



7.2

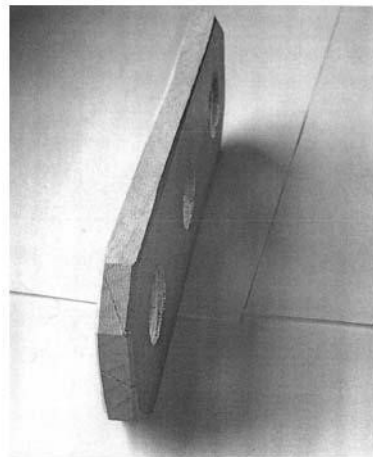

7.5



7.3

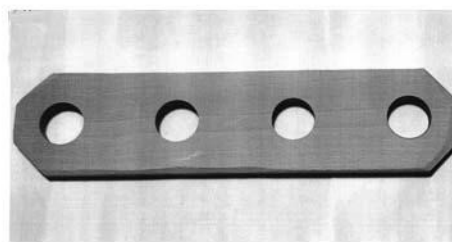

8.1

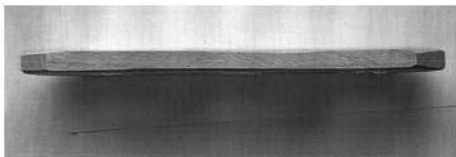

7.4



8.2

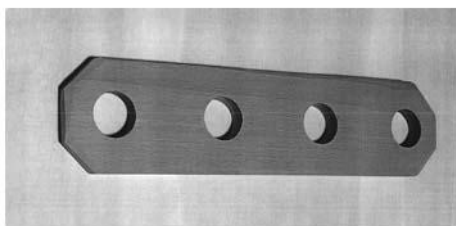

8.3

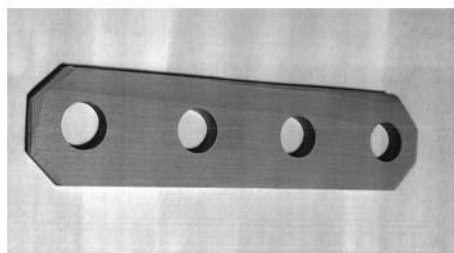

8.6

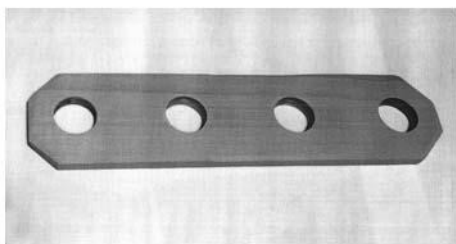

8.4

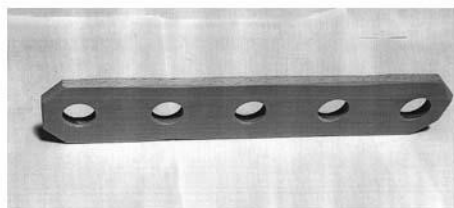

9.1

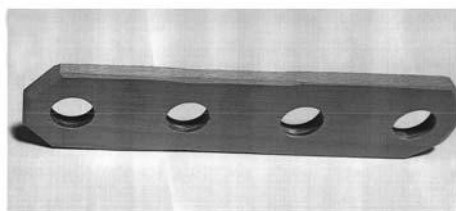

8.5

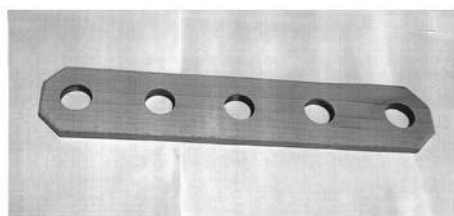

9.2

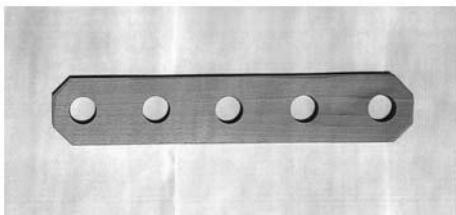

9.3

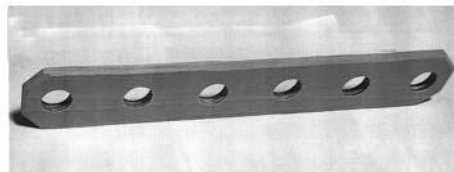

10.1

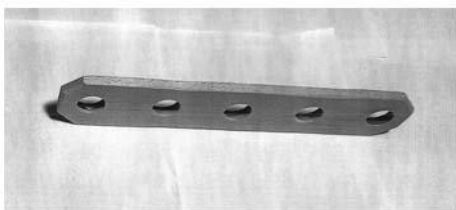

9.4

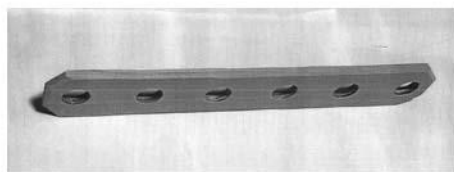

10.2

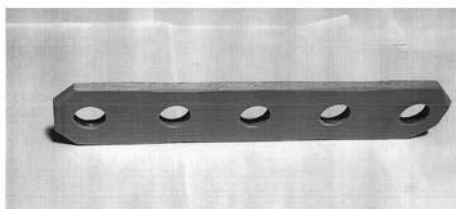

9.5

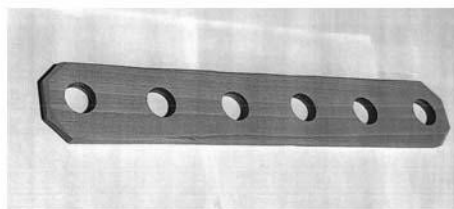

10.3

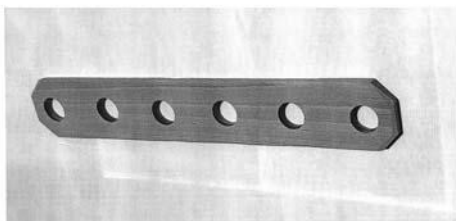

10.4

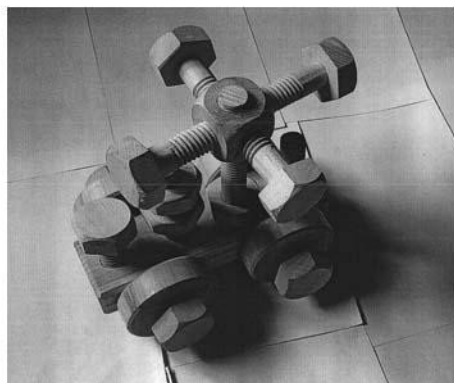

11.2

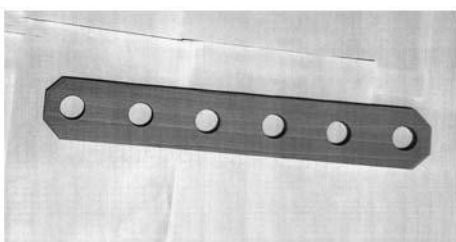

10.5

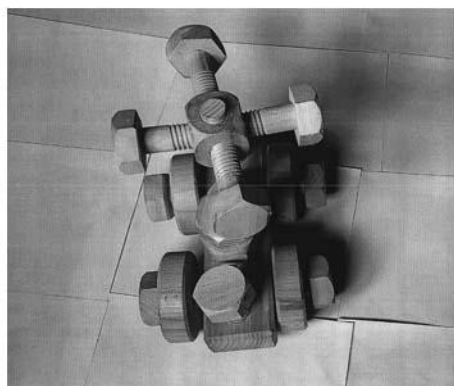

11.3

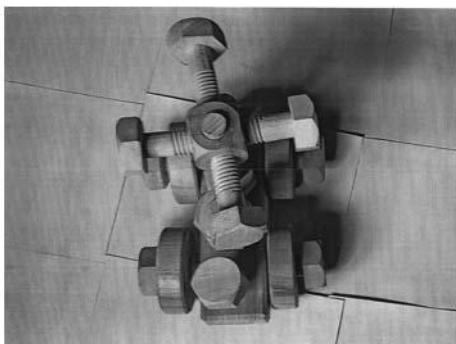

11.1

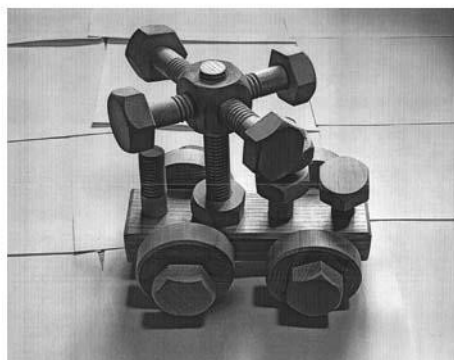

11.4

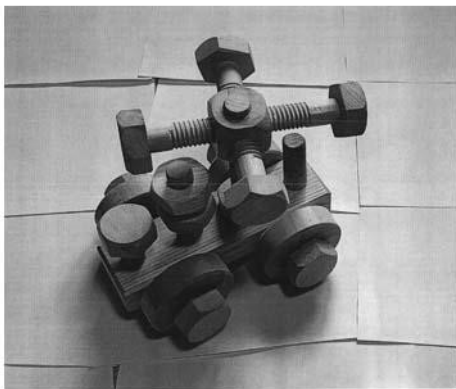

11.5

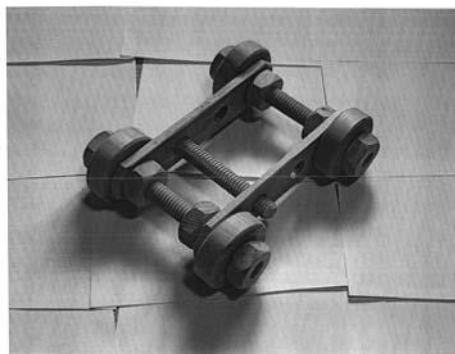

12.3

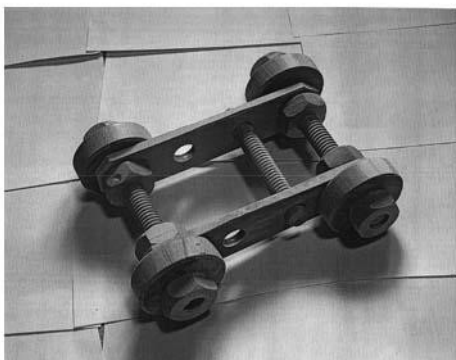

12.1

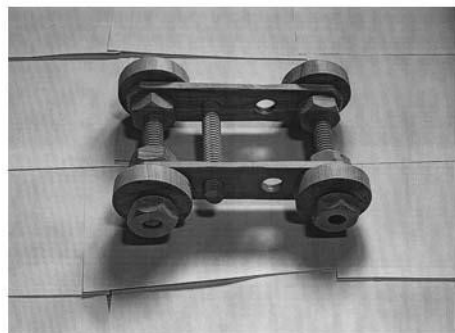

12.4

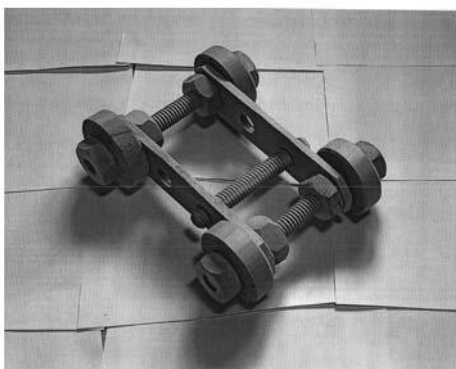

12.2

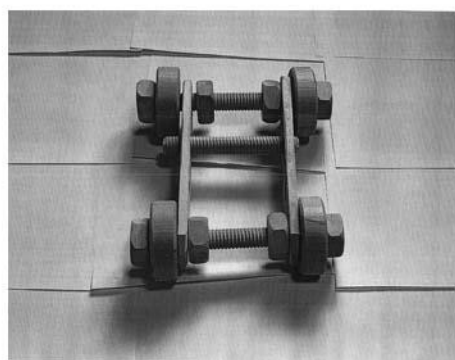

12.5

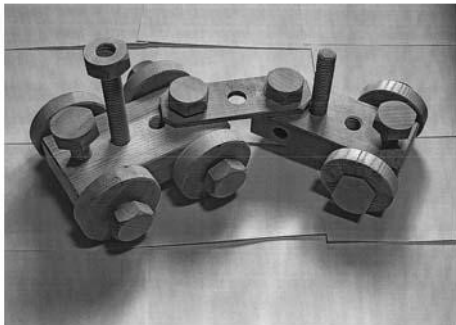

13.1

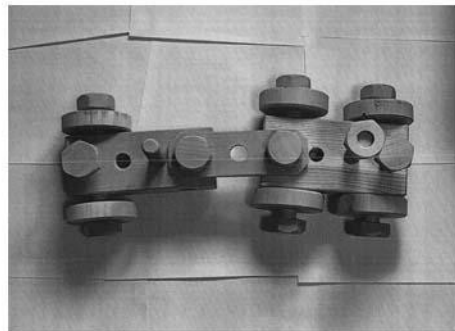

13.4

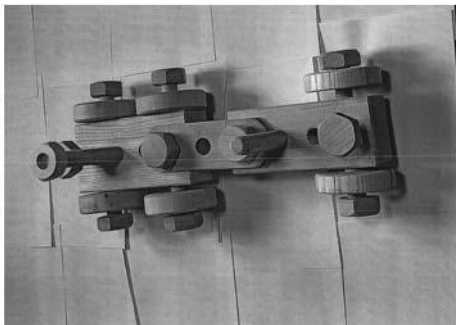

13.2

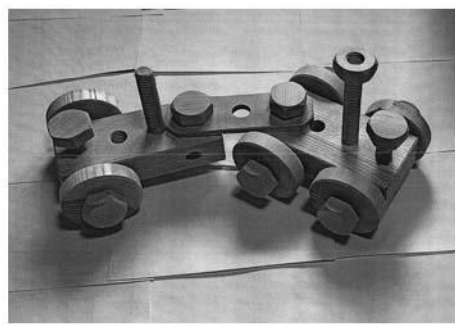

13.5

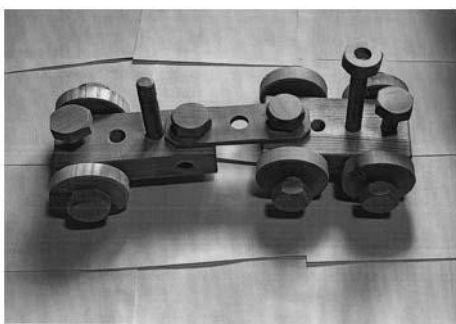

13.3

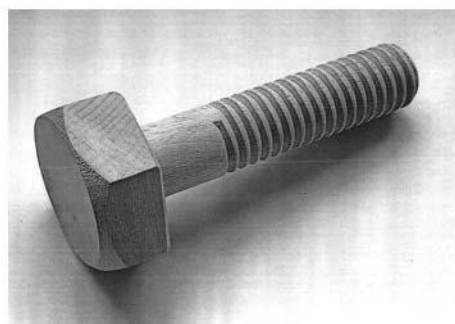

14.1

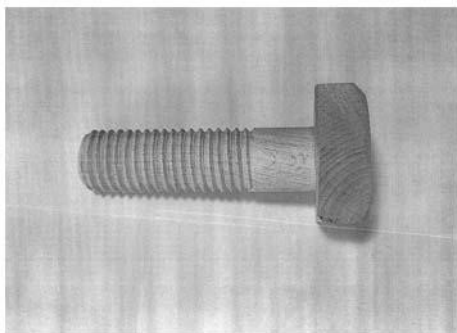

14.2



14.5

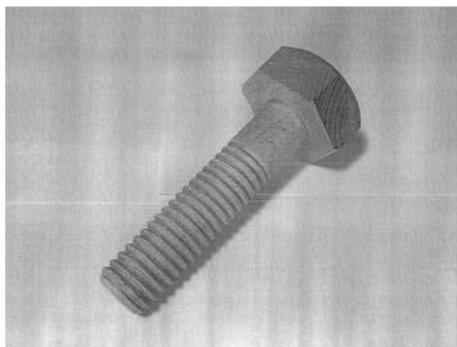

14.3

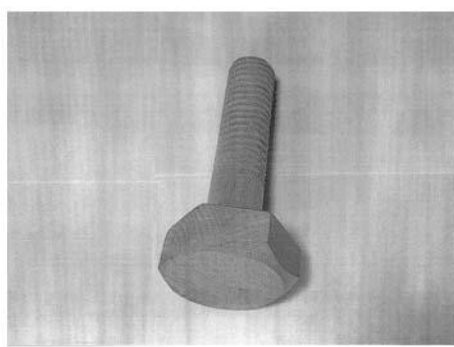

14.6

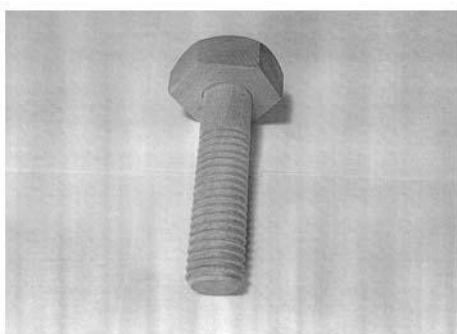

14.4

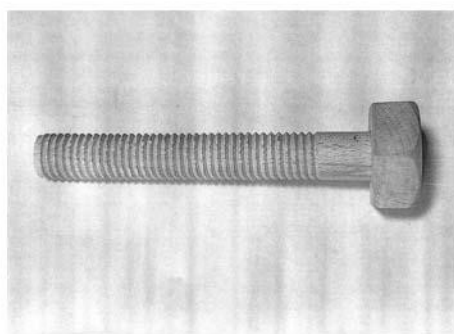

15.1

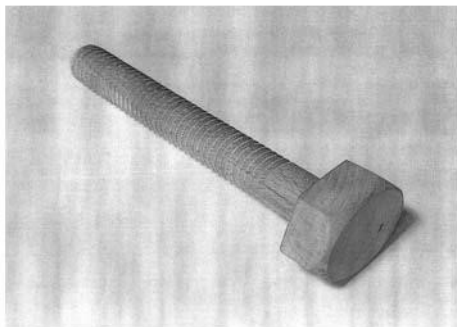

15.2

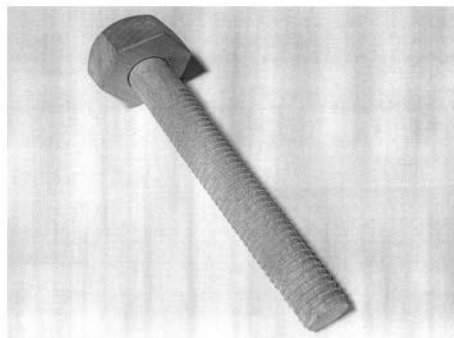

15.5

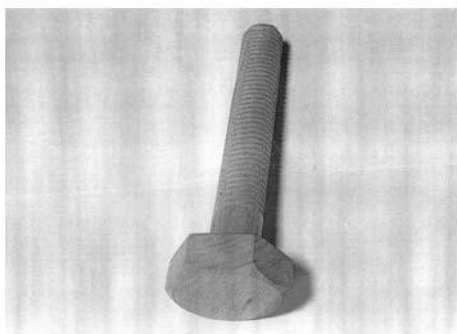

15.3

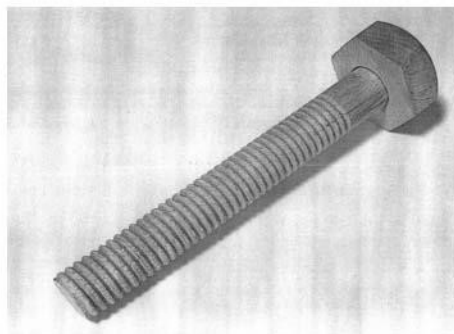

15.6



15.4

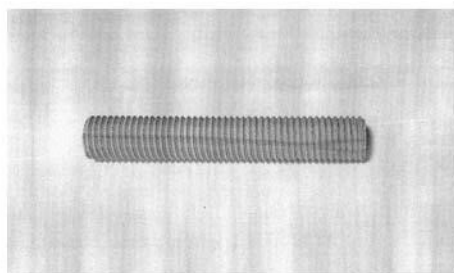

16.1

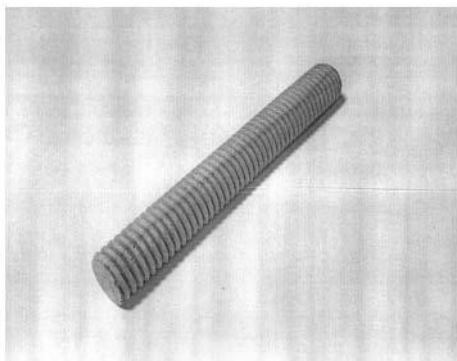

16.2

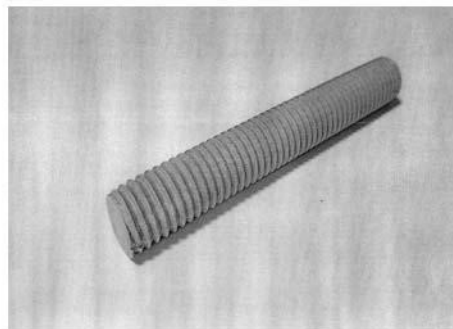

16.5

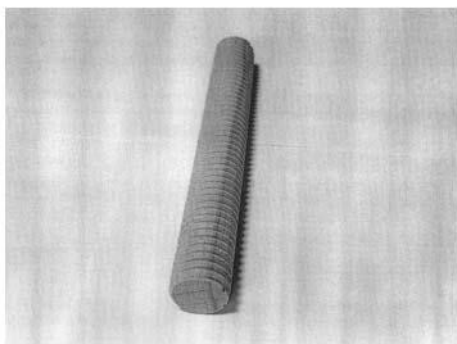

16.3

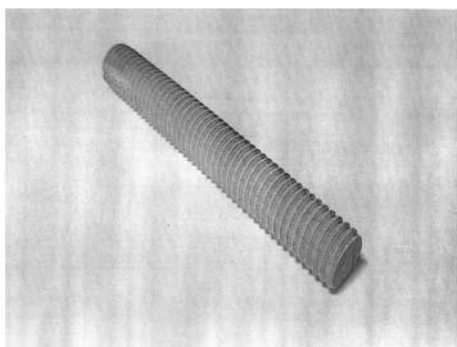

16.4

-
- (51) **26-06**
(11) 38089
(21) 2022-42076
(22) 17.03.2022
(15) 03.01.2023
(54) **Světelné vybavení automobilu**
(28) 2
(73) Renault S.A.S., F-92100 Boulogne Billancourt, FR
(72) Muschi Alain, F-92100 Boulogne Billancourt, FR
(74) PATENTSERVIS Praha a.s., Na Podkovce 281/10, Praha 4, Podolí, 14700



1.1



1.2



1.5



1.3



1.6



1.4



1.7



1.8



2.1



1.9



2.2

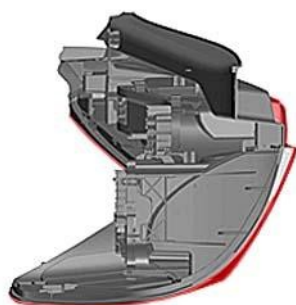

1.10



2.3



2.4



2.7



2.5



2.8



2.6



2.9

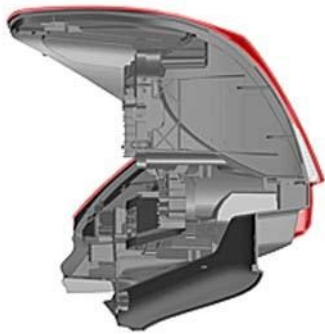

2.10

Seznam vlastníků zapsaných průmyslových vzorů

(73)	(11)	(51)
Fulneček Pavel, Janovice, CZ	38090	21-01
Renault S.A.S., F-92100 Boulogne Billancourt, FR	38089	26-06

Dodatková ochranná osvědčení pro léčiva a pro přípravky na ochranu rostlin

Podání žádosti o udělení osvědčení

(22) 08.12.2022	(22) 15.12.2022
(21) SPC/CZ2022/829	(21) SPC/CZ2022/832
(71) Icahn School of Medicine at Mount Sinai, New York, NY 10029, NY, US Genzyme Corporation, Cambridge, MA 02141, MA, US	(71) Incyte Holdings Corporation, Wilmington, 19803, DE, US
(68) 3482767	(68) 2099447
(54) Dávkově eskalační enzymová substituční terapie pro léčení nedostatku kyselé sfingomyelinázy	(54) IMIDAZOTRIAZINY A IMIDAZOPYRIMIDINY JAKO INHIBITORY KINÁZY
(92) EU/1/22/1659, 24.06.2022	(92) EU/1/22/1650, 21.06.2022
(93) EU/1/22/1659, 24.06.2022	(93) EU/1/22/1650, 21.06.2022, EU
(95) Xenozyme - olipudáza alfa, léčivý přípravek	(95) kapmatinib nebo jeho farmaceuticky vhodná sůl, léčivý přípravek
<hr/>	
(22) 12.12.2022	(22) 15.12.2022
(21) SPC/CZ2022/831	(21) SPC/CZ2022/833
(71) argenx BV, 9052 Zwijnaarde, BE The Board of Regents of The University of Texas System, 78701 Austin, TX, US	(71) Genzyme Corporation, Cambridge, MA 02142, US
(68) 3087095	(68) 2121713
(54) Antagonisté FCRN a způsoby použití	(54) Oligosacharidy zahrnující aminoxy skupinu a jejich konjugáty
(92) EU/1/22/1674, 10.08.2022	(92) EU/1/21/1579, 24.06.2022
(93) EU/1/22/1674, 10.08.2022	(93) EU/1/21/1579, 24.06.2022, EU
(95) efgartigimod alfa, léčivý přípravek	(95) Nexviadyme - avalglucosidasum alfa, léčivý přípravek

Zánik dodatkového osvědčení na patent

(11) 1781789/502

Úřední rozhodnutí a oznámení

MM4A, MM4F Zániky patentů a autorských osvědčení pro nezaplacení udržovacích poplatků

(11)	(21)	Int.Cl/(51)	(11)	(21)	Int.Cl/(51)
295551	2004-756	8/C04B 11/06	307270	2013-504	8/B01D 69/06
300701	2008-394	8/A01N 63/00	307393	2013-497	8/G10L 15/183
303105	2009-408	8/E01C 19/23	308000	2018-306	8/B01D 3/14
304084	2008-386	8/F03D 7/00	308166	2014-432	8/C22B 47/00
304621	2013-488	8/A61B 5/02	308405	2019-423	8/F24F 9/00
304623	2013-485	8/G01M 13/00	308549	2019-415	8/B60Q 1/08
306202	2013-478	8/A61B 5/024	308625	2019-416	8/C07D 215/56
306651	2015-437	8/F26B 11/18	308643	2017-354	8/G02B 26/08
307068	2016-367	8/G01B 5/28			

MK1K Zániky užitných vzorů uplynutím doby platnosti

(11)	(21)	(51)	(11)	(21)	(51)		
24907	2013-27290	A61G 7/015	(2006.01)	28521	2015-31238	C04B 28/22	(2006.01)
25056	2012-27279	B65F 1/00	(2006.01)	28575	2015-31259	A61M 99/00	(2012.01)
25130	2012-27265	F03D 3/06	(2006.01)	28698	2015-31261	A61K 9/70	(2006.01)
25213	2012-27277	E04G 9/00	(2006.01)	29102	2015-31224	A47C 7/18	(2006.01)
25524	2012-27264	H01R 4/58	(2006.01)	29120	2015-31223	A47C 7/00	(2006.01)
25525	2012-27278	A01M 23/20	(2006.01)	29121	2015-31225	A47C 16/02	(2006.01)
25617	2012-27282	G01N 33/44	(2006.01)	29154	2015-31227	A47C 7/62	(2006.01)
25824	2012-27280	H02M 3/07	(2006.01)	31954	2018-35071	B32B 21/08	(2006.01)
25847	2013-27289	G06F 3/01	(2006.01)	32037	2018-35068	A47D 13/02	(2006.01)
26005	2012-27263	B65G 65/30	(2006.01)	32069	2018-35065	A61B 5/02	(2006.01)
27034	2012-27283	B65G 43/00	(2006.01)	32070	2018-35066	A61B 5/02	(2006.01)
28519	2015-31230	A01B 71/02	(2006.01)	32071	2018-35069	C02F 11/14	(2006.01)
28520	2015-31237	C04B 18/16	(2006.01)	32454	2018-35074	G01N 37/00	(2006.01)

MK4Q Zániky práva ze zapsaných průmyslových vzorů uplynutím doby ochrany

(11)	(21)	Int.Cl/(51)	(11)	(21)	Int.Cl/(51)
34076	2007-37107	8/19-08	37362	2017-40965	11/32-00
37261	2017-40905	11/06-09	37400	2017-40966	11/21-01

ND1K První prodloužení doby platnosti užitných vzorů

(51)	A61G 7/075	(2006.01)	(51)	A61G 7/018	(2006.01)
	A61G 7/05	(2006.01)		A61G 7/005	(2006.01)
	A61H 1/02	(2006.01)		A61G 7/015	(2006.01)
(11)	32605		(11)	32617	
(21)	2019-35840		(21)	2019-35857	
(22)	21.01.2019		(22)	28.01.2019	
(73)	BORCAD Medical a.s., Fryčovice, CZ		(73)	BORCAD Medical a.s., Fryčovice, CZ	
(54)	Lékařské křeslo s opěrkou chodidel		(54)	Sestava pojezdu lékařského křesla	
(51)	A61G 13/12	(2006.01)	(51)	A61G 15/04	(2006.01)
	A47C 7/02	(2006.01)		A61G 13/04	(2006.01)
(11)	32615		(11)	32742	
(21)	2019-35839		(21)	2019-35858	
(22)	21.01.2019		(22)	28.01.2019	
(73)	BORCAD Medical a.s., Fryčovice, CZ		(73)	BORCAD Medical a.s., Fryčovice, CZ	
(54)	Lékařské křeslo		(54)	Zdravotnické vyšetřovací křeslo	

ND4Q

První obnovy doby ochrany průmyslových vzorů

- (51) 02-04
- (11) 37395
- (21) 2018-41113
- (22) 04.01.2018
- (54) Obuv

ND4Q

Čtvrté obnovy doby ochrany průmyslových vzorů

- (51) 09-01
- (11) 31701
- (21) 2002-34369
- (22) 27.12.2002
- (54) Nádobka

QA9A

Nabídka licence

- (73) Vysoká škola báňská-Technická univerzita Ostrava, Ostrava-Poruba, CZ
- (11) 309469
- (54) Distribuovaný autonomní mobilní rozpoznávací systém

Zamítnuté a částečně zamítnuté přihlášky ochranných známek před zveřejněním

Kapitola obsahuje údaje o rozhodnutích o přihláškách ochranných známek, u kterých byly na základě provedeného věcného průzkumu shledány Úřadem důvody pro zamítnutí přihlášky ochranné známky podle ustanovení § 4 nebo 6 zákona č. 441/2003 Sb. Na základě toho Úřad vydal rozhodnutí o zamítnutí přihlášky podle ustanovení § 22 zákona č. 441/2003 Sb., a to pro celý seznam výrobků a služeb nebo pro jeho část. Údaje o výsledku rozhodnutí (zamítnutí přihlášky, částečné zamítnutí přihlášky) jsou uvedeny jako datum právní moci rozhodnutí/výsledek rozhodnutí.

(210) **O-564021**
(540)

Premier Bohemian Gin

(592) Slovní
28.12.2022/NABYTÍ P.M. - ZAMÍTNUTÍ PŘIHLÁŠKY

(210) **O-577569**
(540)

(210) **O-566661**
(540)

SOUTOK MORAVY A DYJE

(592) Slovní
03.12.2022/NABYTÍ P.M. - ZAMÍTNUTÍ PŘIHLÁŠKY

(210) **O-573406**
(540)

Eminent
Professional Nutritional Supplements

(593) Obrazová
22.12.2022/NABYTÍ P.M. - ZAMÍTNUTÍ PŘIHLÁŠKY

(210) **O-574264**
(540)

Auto moto svět

(592) Slovní
20.12.2022/NABYTÍ P.M. - ZAMÍTNUTÍ PŘIHLÁŠKY

(210) **O-576431**
(540)

Master Vietnam

(592) Slovní
27.12.2022/NABYTÍ P.M. - ZAMÍTNUTÍ PŘIHLÁŠKY

Týden umění

(593) Obrazová
13.12.2022/NABYTÍ P.M. - ZAMÍTNUTÍ PŘIHLÁŠKY

(210) **O-578331**
(540)

Brantex

(592) Slovní
29.12.2022/NABYTÍ P.M. - ČÁSTEČNÉ ZAMÍTNUTÍ PŘIHLÁŠKY

(210) **O-578459**
(540)

WEEDMEDIC

(592) Slovní
29.12.2022/NABYTÍ P.M. - ZAMÍTNUTÍ PŘIHLÁŠKY

(210) **O-579564**
(540)

#umenislyset

(593) Obrazová
19.12.2022/NABYTÍ P.M. - ZAMÍTNUTÍ PŘIHLÁŠKY

(210) **O-580568**
(540)

Naskenuj to

(592) Slovní
17.12.2022/NABYTÍ P.M. - ZAMÍTNUTÍ PŘIHLÁŠKY

Přehled zveřejněných přihlášek ochranných známek

Přihlášky ochranných známek, které byly na základě výsledků formálního a věcného průzkumu provedeného Úřadem shledány schopné zápisu do rejstříku ochranných známek, jsou obsaženy v této kapitole. Důležitou právní skutečností je, že zveřejněním přihlášky ochranné známky v této kapitole Věstníku (§ 23 zákona č. 441/2003 Sb.) začíná běžet zákonná tříměsíční lhůta pro podání námitek podle ustanovení § 25 zákona č. 441/2003 Sb.

Číselný přehled (210)											
O-580456	O-580457	O-581442	O-581615	O-581929	O-582212	O-582271	O-582272	O-582277	O-582279	O-582280	O-582283
O-582306	O-582459	O-582465	O-582466	O-582467	O-582582	O-582583	O-582601	O-582608	O-582609	O-582610	O-582611
O-582621	O-582622	O-582628	O-582631	O-582639							

Zveřejněné přihlášky ochranných známek

(210) **O-580456**

(220) 22.07.2022

(320) 22.07.2022

(511) 7, 14, 35, 36, 39, 41

(540)



(210) **O-580457**

(220) 22.07.2022

(320) 22.07.2022

(511) 7, 14, 35, 36, 39, 41

(540)



(593) Obrazová

(510) (7) prodejní automaty; (14) drahé kovy, včetně zlata, stříbra a platiny a jejich slitiny, drahé kovy, včetně zlata, stříbra a platiny surové, tepané či jako polotovary, výrobky z drahých kovů a/nebo jejich slitin nebo postříbřeného nebo pozlaceného kovu, zejména cihly, mince (včetně investičních, sběratelských, pamětních či upomínkových), slitky, ingoty, klenoty, bižuterie, šperky, medaile, odznaky, figury a umělecká díla, drahé kameny a výrobky z drahých kamenů; (35) administrativní zpracování nákupních objednávek, dodavatelské služby pro třetí osoby, hospodářské a ekonomické prognózy, prognózy na trzích s drahými kovy, obchodní informace, komerční informace a rady pro spotřebitele a investory, nákup a prodej (velkoobchodní i maloobchodní) drahých kovů, včetně zlata, stříbra a platiny a jejich slitin a výrobků z drahých kovů a/nebo jejich slitin nebo postříbřeného nebo pozlaceného kovu, to vše rovněž prostřednictvím osobního prodeje, světových počítačových sítí či zásilkového prodeje (s výjimkou dopravy), on-line inzerce v počítačové síti, prezentace výrobků v komunikačních médiích pro účely velkoobchodu a maloobchodu, reklamní, marketingové a propagační služby, zprostředkování obchodů s drahými kovy, včetně zlata, stříbra a platiny a jejich slitin a s výrobky z drahých kovů a/nebo jejich slitin nebo postříbřeného nebo pozlaceného kovu, nákupní objednávky, nákupní ceny (analýzy), velkoobchodní ceny (analýzy), obchodní management a podnikové poradenství, obchodní nebo podnikatelské poradenství, personální poradenství, odborné obchodní poradenství, poradenství při vedení podniků, pořádání veletrhů pro obchodní a reklamní účely, posuzování efektivnosti provozu a racionalizace práce, podnikatelské informace (poskytování), obchodní a průmyslové podniky (pomoc při řízení), oceňování a odhady v oblasti podnikání; (36) nákup na splátky (financování), platby na splátky, koupě na splátky (financování), oceňování nemovitostí, pronájem nemovitostí, správa nemovitostí, nemovitosti (zprostředkování, obchodování), nemovitosti (odhady), finanční informace, oceňování a odhady v oblasti trhů, fondů, investic, finanční poradenství, hodnocení investičního rizika (služby), finanční poradenství zaměřené na správu rizik, sjednávání investic, finanční a investiční konzultační služby, správa aktiv, oceňování drahých kovů a výrobků z drahých kovů, makléřství v oblasti drahých kovů, makléřské služby v oblasti drahých kovů, zajišťování financování, poradenství a zprostředkování v uvedených oborech uvedených ve tř. 36; (39) skladování a uchovávání drahých kovů, včetně zlata, stříbra a platiny a jejich slitin a výrobků z drahých kovů nebo jejich slitin nebo postříbřeného nebo pozlaceného kovu; (41) informace o výchově a vzdělávání, vyučování, vzdělávání, vzdělávací informace, školení (pořádání a řízení), pořádání a řízení pracovních setkání (školení), organizování a vedení seminářů.

(591) Barevná

(730) **GOLDEN GATE CZ a.s.**, Václavské náměstí 1282/51, Praha 1, Nové Město, 11000, CZ

(740) Linkers, advokátní kancelář, s.r.o., Mgr. Ondřej Slezák, Spálená 84/5, Praha 1, Nové Město, 11000

(593) Obrazová

(510) (7) prodejní automaty; (14) drahé kovy, včetně zlata, stříbra a platiny a jejich slitiny, drahé kovy, včetně zlata, stříbra a platiny surové, tepané či jako polotovary, výrobky z drahých kovů a/nebo jejich slitin nebo postříbřeného nebo pozlaceného kovu, zejména cihly, mince (včetně investičních, sběratelských, pamětních či upomínkových), slitky, ingoty, klenoty, bižuterie, šperky, medaile, odznaky, figury a umělecká díla, drahé kameny a výrobky z drahých kamenů; (35) administrativní zpracování nákupních objednávek, dodavatelské služby pro třetí osoby, hospodářské a ekonomické prognózy, prognózy na trzích s drahými kovy, obchodní informace, komerční informace a rady pro spotřebitele a investory, nákup a prodej (velkoobchodní i maloobchodní) drahých kovů, včetně zlata, stříbra a platiny a jejich slitin a výrobků z drahých kovů a/nebo jejich slitin nebo postříbřeného nebo pozlaceného kovu, to vše rovněž prostřednictvím osobního prodeje, světových počítačových sítí či zásilkového prodeje (s výjimkou dopravy), on-line inzerce v počítačové síti, prezentace výrobků v komunikačních médiích pro účely velkoobchodu a maloobchodu, reklamní, marketingové a propagační služby, zprostředkování obchodů s drahými kovy, včetně zlata, stříbra a platiny a jejich slitin a s výrobky z drahých kovů a/nebo jejich slitin nebo postříbřeného nebo pozlaceného kovu, nákupní objednávky, nákupní ceny (analýzy), velkoobchodní ceny (analýzy), obchodní management a podnikové poradenství, obchodní nebo podnikatelské poradenství, personální poradenství, odborné obchodní poradenství, poradenství při vedení podniků, pořádání veletrhů pro obchodní a reklamní účely, posuzování efektivnosti provozu a racionalizace práce, podnikatelské informace (poskytování), obchodní a průmyslové podniky (pomoc při řízení), oceňování a odhady v oblasti podnikání; (36) nákup na splátky (financování), platby na splátky, koupě na splátky (financování), oceňování nemovitostí, pronájem nemovitostí, správa nemovitostí, nemovitosti (zprostředkování, obchodování), nemovitosti (odhady), finanční informace, oceňování a odhady v oblasti trhů, fondů, investic, finanční poradenství, hodnocení investičního rizika (služby), finanční poradenství zaměřené na správu rizik, sjednávání investic, finanční a investiční konzultační služby, správa aktiv, oceňování drahých kovů a výrobků z drahých kovů, makléřství v oblasti drahých kovů, makléřské služby v oblasti drahých kovů, zajišťování financování, poradenství a zprostředkování v uvedených oborech uvedených ve tř. 36; (39) skladování a uchovávání drahých kovů, včetně zlata, stříbra a platiny a jejich slitin a výrobků z drahých kovů nebo jejich slitin nebo postříbřeného nebo pozlaceného kovu; (41) informace o výchově a vzdělávání, vyučování, vzdělávání, vzdělávací informace, školení (pořádání a řízení), pořádání a řízení pracovních setkání (školení), organizování a vedení seminářů.

(591) Barevná

(730) **GOLDEN GATE CZ a.s.**, Václavské náměstí 1282/51, Praha 1, Nové Město, 11000, CZ

(740) Linkers, advokátní kancelář, s.r.o., Mgr. Ondřej Slezák, Spálená 84/5, Praha 1, Nové Město, 11000

(210) **O-581442**
(220) 21.09.2022
(320) 21.09.2022
(511) 35
(540)



TALCON
taxes | accounting | law

(593) Obrazová
(510) (35) administrativní účetnictví, automatizované účetní služby, bilanční účetnictví, daňová příznání (příprava -), daňové konzultace (účetnictví), daňové plánování (účetnictví), kontrola účetnictví.
(591) Barevná
(551) Kolektivní
Totožnost členů/společníků:
Hajný Miroslav Ing., Dobřany, CZ
Hruška Zdeněk Ing., Ph.D., Dobřany, CZ
(730) **TAL Consulting, s.r.o.**, Purkyňova 1020/27, Plzeň, Jižní Předměstí, 30100, CZ

(210) **O-581615**
(220) 30.09.2022
(320) 30.09.2022
(511) 10, 20, 28
(540)



PROFIdesk

(593) Obrazová
(510) (10) zařízení pro fyzioterapii a rehabilitaci; (20) stoly, stoly s nastavitelnou výškou, nastavitelná lůžka, psací stoly s nastavitelnou výškou, postele, nohy stolu; (28) sportovní potřeby a vybavení zařazené v této třídě, stacionární kola na cvičení.
(591) Barevná
(730) **Satomar, s.r.o.**, Šimáčkova 247/31, Brno, Líšeň, 62800, CZ
(740) Trama Legal s.r.o., advokátska kancelária, Bottova 2A, 811 09 Bratislava

(210) **O-581929**
(220) 19.10.2022
(320) 19.10.2022
(511) 5, 21, 29
(540)



Lyo Fresh
Exploze chuti

(593) Obrazová
(510) (5) dietetické potravinové přípravky, potravinové doplňky a náhražky stravy, nikoliv pro léčebné účely, zejména ve formě moučky či prášku, na bázi: lyofilizované a dehydrované ovoce a zelenina, lyofilizované sýry, lyofilizovaná jídla, lyofilizované maso-jerky, lyofilizované pamlsky pro psy, lyofilizované chipsy, semena, vitamíny, minerály, proteiny pro lidskou spotřebu, rostlinné vlákniny pro lidskou spotřebu, výživové nápojové směsi pro použití jako náhražky jídla, vše v rámci třídy 5; (21) plastové láhve; (29) konzervované, lyofilizované nebo dehydrované ovoce a zelenina, zejména ve formě prášku.
(730) **Černovský Michal**, Trtíkova 7, Kamenický Šenov, 47114, CZ
(740) Macek and Partners, Jiří Macek, Kloboukova 2191/4, Praha 4, Chodov, 14800

(210) **O-582212**
(220) 02.11.2022
(320) 02.11.2022
(511) 3, 35, 44
(540)



(593) Obrazová
(510) (3) oční řasy, řasenka (maskara), kosmetické pudry, kosmetické masky; (35) maloobchodní služby související s prodejem předplacených bedniček s kosmetikou, maloobchodní služby v oblasti vlasových přípravků, maloobchodní služby zásilkového prodeje (s výjimkou dopravy) zaměřené na kosmetické přípravky, služby on-line maloobchodních prodejen v oblasti kosmetiky a kosmetických výrobků; (44) kosmetické služby, kosmetické poradenské služby, kosmetická péče pro lidi, aplikace kosmetických

výrobků na obličej, barvení obočí, barvení očních řas, hygienická a kosmetická péče, konzultační služby ohledně líčení poskytované on-line nebo osobně, služby kosmetického salonu, zejména se zaměřením na řasy, služby kosmetické péče o tělo, obličej a vlasy, prodlužování řas, poskytování informací týkajících se služeb salonů krásy, permanentní make-up (služby), natáčení očních řas, kosmetické služby péče o obličej.

(591) Barevná

(730) **Nguyen Thi Hanh**, Salmovská 498/7, Praha 2, Nové Město, 12000, CZ

(740) Mgr. PETR ŽIŽKA, LL.M., advokátní kancelář, Mgr. Petr Žížka LL.M., advokát, Sedláčkova 209/16, Plzeň, Vnitřní Město, 30100

(210) **O-582272**

(220) 04.11.2022

(320) 04.11.2022

(511) 17, 19, 37, 42

(540)

(210) **O-582271**

(220) 04.11.2022

(320) 04.11.2022

(511) 17, 19, 37, 42

(540)



(593) Obrazová

(510) (17) materiály pro zateplení fasád; (19) stavební materiály nekovové, stavební hmoty v rámci této třídy; (37) stavebnictví, provádění staveb, včetně jejich změn, udržovacích prací na nich a jejich odstraňování, izolování staveb a zateplení fasád, montáže lešení, zámečnictví (opravy), klempířství, pokrývačské služby (práce), služby opravářské v oblasti stavebnictví, stavební truhlářství, dozor nad stavbami, stavební informace, všechny služby ve stavebnictví spadající do této třídy, poradenská činnost a odborné konzultace v oblasti stavebnictví; (42) inženýrské práce, technologické služby a projektování, projekce staveb a projekce zateplení staveb.

(591) Barevná

(730) **Studený Roman**, č. p. 14, Rouské, 75353, CZ

(740) Mgr. Zuzana Jugová, Podlesí 277, Valašské Meziříčí, 75701

(593) Obrazová

(510) (17) materiály pro zateplení fasád; (19) stavební materiály nekovové, stavební hmoty v rámci této třídy; (37) stavebnictví, provádění staveb, včetně jejich změn, udržovacích prací na nich a jejich odstraňování, izolování staveb a zateplení fasád, montáže lešení, zámečnictví (opravy), klempířství, pokrývačské služby (práce), služby opravářské v oblasti stavebnictví, stavební truhlářství, dozor nad stavbami, stavební informace, všechny služby ve stavebnictví spadající do této třídy, poradenská činnost a odborné konzultace v oblasti stavebnictví; (42) inženýrské práce, technologické služby a projektování, projekce staveb a projekce zateplení staveb.

(591) Barevná

(730) **Studený Roman**, č. p. 14, Rouské, 75353, CZ

(740) Mgr. Zuzana Jugová, Podlesí 277, Valašské Meziříčí, 75701

(210) **O-582277**

(220) 04.11.2022

(320) 04.11.2022

(511) 29, 30, 35, 43

(540)

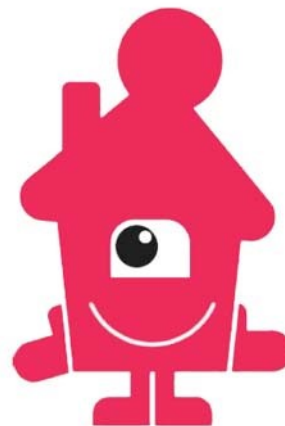

TOPINKARIUM

(593) Obrazová

(510) (29) hotová jídla z masa, instantní potraviny a pikantní svačinky v rámci třídy 29, jedlé oleje a tuky, maso a masné výrobky, mléčné výrobky a jejich náhražky, oleje a tuky, polévky a vývary, masové výtažky, ptačí vejce a vaječné výrobky, ryby, mořské plody a měkkýši, neživí, zpracované ovoce, houby a zelenina, ořechy a luštěniny, upravený hmyz a larvy, hamburgery,

klobásy, salámy, párky, klobásy sušené na vzduchu, kuřecí burgery, kousky kuřecího masa jako náplň sendvičů, lyofilizované maso, maso k výrobě uzenin, maso sušené mrazem, masová náplň do pečiva, masové pasty, masové steaky, masové pomazánky, opečené kousky slaniny, párky na přípravu hotdogů, plněné zelné listy, kuřecí paštiky, masové pěny, paštika z husích jater, játrová paštika, pomazánky z ryb, mořských plodů a měkkýšů, pomazánka z uzených ryb, pomazánka z mořských plodů, rybí pomazánka, bio mléko, bylinkové máslo, česnekové máslo, chlazené mléčné dezerty, dezerty z mléčných výrobků, dipy (omáčky) na bázi mléka, ghee (indické přepuštěné máslo), jogurtové nápoje, margarín, máslo, máslový krém, mléčné nápoje s příchutí kakaa, mléčné pudinky, mléčné tvarohy, mléko, nápoje vyrobené z mléčných výrobků, nápoje z bakterií kyseliny mléčné, ochucené jogurty, podmáslí, bílý sýr, bylinkový sýr, sýrové pomazánky, sýrové omáčky, sýrové fondue, sýr čedar, smaženky ze sýru cottage, sýrové výrobky, slepičí vejce, vejce, chilli olej, extra panenský olivový olej, kakaové máslo, kořeněné oleje, lněný olej (jedlý), kukuřičný olej do potravin, medové máslo, olej z dýňových semen pro potravinářské účely, olej z chia semínek, lněný olej pro kulinářské použití, ajvar [konzervované papriky], arašidová pasta, arašidy v medu, česnek [konzervovaný -], česneková pasta, datle, fazolový dip (omáčka), fermentovaná zelenina, feferonky, zpracované, fermentované ovoce, houbové pyré, hřib smrkový, sušený, jádra vlašských ořechů, jedlé květiny, zpracované, jedlá slunečnicová semena, hotové zeleninové výrobky, jedlé ořechy, jedlé sušené květy, jednohubky z kandovaného ovoce, kandované ořechy, kandované vlašské ořechy, kimčchi (pokrm z kvašené zeleniny), kimchi (fermentovaný zeleninový pokrm), kimči z ředkve nakrájené na kostky [kkakdugi], konzervovaná paprika, konzervovaná nakládaná zelenina, konzervovaná rajčata, konzervovaná zelenina, konzervovaná zelenina (v oleji), konzervované čili papričky, konzervované houby, konzervované luštěniny, konzervované olivy, konzervované ořechy, konzervované švestky, konzervovaný česnek, kořeněná nakládaná zelenina, krájená zelenina, krájené ovoce, krystalizovaný zázvor, loupané ořechy, míchaná zelenina, nakládaná zelenina, nakládané pálivé papriky, nakládané papriky, nakrájená zelenina, nakrájená zelenina do salátů, ovoce (slazené -), ovoce naložené v alkoholu, ovocné šťávy na vaření, pochutiny (nakládaná zelenina), pomazánky na bázi luštěnin, pomazánky z lísko-oriškového krému, pražené ořechy, rajčata, zpracovaná, sladká červená paprika, zpracovaná, sladká kukuřice, zpracovaná, smažené banány, sušená zelenina, sušené ananasy, strouhaný kokos, solené ořechy, solené kešu ořechy, sušené datle, sušené jahody, arašidové máslo, borůvkové džemy, brusinkový džem, brusinkový kompot, citronová pomazánka, dýňová pasta, džemy, guacamole, hummus [kaše z cizmy], guacamole [pomazánka z avokáda], humus [cizmová pomazánka], huspenina, jablečné pyré, jahodová marmeláda, jedlé želé, nikoli jako cukrovinky, kompoty, konzervované jahody, konzervované plody jujuby, lilková pasta, lisovaná ovocná pasta, malinová marmeláda, mandlové máslo, marmeláda, marmeláda z pomerančů a zázvoru, máslo z oříšků kešu, masové aspiky, huspenina, náplň do pečiva [konzervované ovoce], olivová pasta, ořechová másla v prášku, ořechové máslo, ořechové pasty, ovocné pomazánky, ovocná marmeláda, ostružinový džem, ovocný protlak, pasta ze zeleninové dužiny, pomazánka z lískových oříšků, pomazánkové výrobky na bázi lanýžů (lanýžové krémy), pomazánky na bázi česneku, pomazánky na bázi ořechů, pomazánky na bázi zeleniny, pomazánky sestávající převážně z vajec, pomazánky sestávající převážně z ovoce, pomazánky z ořechů, pomazánky z ovocného želé, rajčatový protlak, rajský protlak (pyré), rebarborový džem, rajčatové pyré, jedlý hmyz, ne živý, escamole [jedlé larvy mraoviců, upravené], hotové jídlo obsahující převážně restované kuřecí maso a fermentovanou ostrou paprikovou pastu [dak-galbi], hotové jídlo obsahující převážně restované hovězí maso a fermentovanou sójovou omáčku [sogalbi]; (30) cukr, přírodní sladidla, sladké polevy a náplně, výrobky z včelích produktů, káva, čaj, kakao a jejich náhražky, led, zmrzlina, mražené jogurty a sorbety, pekárenské výrobky, cukrovinky, čokoláda a zákusky, soli, chuťové přísady, ochucovadla a koření, polotovary a jednohubky v rámci třídy 30, zmrzlina, zpracované obilí, skrob a produkty z nich vyrobené, pečící přípravky a droždí, burritos (pšeničné tortilly), burritos, buchty s džemem z červených fazolí, bramborové lupínky s čokoládovou polevou, bezlepková pizza, bylinkové marinády, chili olej k použití jako dochucovadlo nebo koření, čokoládové pomazánky na chléb, bagel (chlebové pečivo), bagety, bezlepkový chléb, bochánky, bramborové placky, celozrnný chléb, čerstvý chléb, česnekový chléb, chléb a pečivo, chléb pita, chléb s nízkým obsahem soli, chléb se sladkými červenými fazolemi, chléb se sojovými boby, chlebová střída, chlebové sušenky, chuťovky z křehkého chleba, cibulové nebo sýrové sušenky, dánské chlebové bulky, empanadas (plněné kapsy), dánský chléb, chlebové pečivo plněné ovocem, chléb pumpnickel, brišky, chlebové placky, chlebové sendvičové placky (wrap), houstičky, hushuppies [tepelně zpracované

kuličky z kukuřičného chleba], indický chléb naan, kořeněný chléb, korpusy na pizzu, křehký chléb, krutony (kousky opečeného bílého chleba), kynuté pomoučené bulky, lívance, lomper [bramborové placky], maces, měkké chlebové pečivo, nekvašený chléb, nekyнутý chléb, obložené chlebové bulky, opečený chléb, ovesné koláče pro lidskou spotřebu, ovesné sušenky pro lidskou spotřebu, ovocný chléb, pařený chléb, pečivo (typu housky, rohlíky), pikelets (malé silné palačinky), polopečený chléb, předpečený chléb, rozinkový chléb, rychlý chléb z kypřicího prášku, sladké pečivo (obvykle kulaté), sladké žemle, sladový bochník s příchutí ovoce, sladový chléb, směs na sladový chléb, suchary, sušenky, strouhanka, slatinové bulky, sušenky jako předkrm, sušenky [sladké nebo slané], tenké chlebové tyčinky, calzone (plněná pizza), cereální jednohubky se sýrovou příchutí, čerstvá pizza, čerstvé plněné pečivo, čerstvé rolky s párkem, chalupas (tradiční mexický pokrm), cheesburgery [sendviče], chimichanga (smažené mexické burrito), chipsy taco, chipsy vyrobené z obilnin, chlazené pizzy, cibulové bochánky, čokoládové tyčinky určené k přímé spotřebě, enchiladas (plněné kukuřičné placky), hamburgery v chlebové zemi, grilované sendviče, horké párky s kečupem v rozkrojených rohlících, hotová jídla v podobě pizzy, hotová slaná jídla vyrobená z bramborové mouky, hotové hamburgery v housce, jemné preclíky, koláč se zelenou cibulí (pajeon), koláče na bázi hmyzu, koláče, koláče obsahující zeleninu, koláče (páje) se zvěřinou a drůbežím masem, koláče plněné vepřovým masem, koláče s drůbeží, koláče s náplní [sladkou nebo pikantní], koláče se zvěřinou, koláče s ovocnou náplní, koláče s náplní, koláček z drcené lepkavé rýžové mouky posypaný sušenými drcenými fazolemi [injeolmi], krekry ochucené bylinkami, krekry ochucené kořením, krekry ochucené zeleninou, krekry ochucené sýrem, krekry plněné sýrem, krekry s masovou příchutí, krekry vyrobené ze zpracovaných cereálií/obilnin, masové koláče, palačinky, párek v pečivu, pařené bochánky plněné mletým masem (niku-manjuh), párky v rohlíku [sendviče], pečivo obsahující zeleninu a drůbeží maso, pečivo obsahující zeleninu a ryby, pečivo s náplní trojúhelníkovitého tvaru (samosas), pečivo obsahující zeleninu a maso, pečivo z listového těsta se šunkou, pita chipsy, pizza, pizza korpusy, placky z fazolí mungo [bindaetteok], pizzy [hotové], plněné bagety, preclíky, quesadillas (plněné tortilly), ramen [japonské polévky na bázi nudlí], quiche (kiš) [slaný koláč], lahůdkové pomazánky s majonézovým základem, majonéza s nakládanou zeleninou, lisovaný česnek [ochucovadlo], pomazánky na bázi majonézy a kečupu, čatni [dochucovadlo], česneková pasta, chilli koření, chilli omáčka, chilli pasta k použití jako ochucovadlo, čatný (chuťové přísady), bylinkové omáčky, aioli [česneková majonéza], fazolová pasta, fazolová pasta s pálivou chilli paprikou, fermentovaná ostrá papriková pasta (gochujang), kari pasty, majonéza, miso [ochucovadlo], nakládaná zelenina, ochucená fazolová pasta, borůvkové koláče, brownie (čokoládové pečivo), čokoládové pečivo, koblihy, hotové zákusky [pečivo], dýňové koláče, dorty (sladké nebo slané), koláče s čokoládovou polevou, koláče (s náplní), koláčky, kornoutky na zmrzlinu, křehké pečivo, křehké těsto, máslové sušenky s čokoládovou polevou, mléčné pudinky, muffiny, pečivo obsahující krémy, pečivo s masovou náplní, perníčky, perník, plněné pečivo, slané pečivo, smažené koláčky (karintoh), med, med (jako potravinová), propolis, přírodní zralý med, cukr, melasa, čaj, bylinné čaje [s výjimkou těch pro léčebné použití], čokoláda, čokoládové nápoje, čokoládové nápoje, které nejsou na bázi mléčných výrobků nebo zeleniny, čokoládové nápoje s mlékem, hotová káva a kávové nápoje, hotové kakao a kakaové nápoje, káva [pražená, v prášku, granulovaná nebo v nápojích], káva (nepražená), káva, kombucha, sladké knedlíčky [dango], pelmeně [knedlíčky plněné masem], pelmeni [knedlíky plněné masem], kvasnice, chlebová těsta, hotové/připravené směsi na pečení, hotové směsi na koláče, instantní směsi na koblihy, kvásek, kypřicí prášek, sladké italské pečivo biscotti, plněné kynuté těsto s masovou náplní, pečivo z těsta filo, pečivové směsi, směs na přípravu pečiva, směsi k přípravě celozrnného chleba, směsi k přípravě chleba, směsi k přípravě pudinků, směsi k výrobě pizzy, směsi na koblihy, směsi na přípravu čokoládového moučnicku brownie, směsi na přípravu dortů/koláčů, směsi na přípravu muffinů, směsi na přípravu palačinek, směsi na přípravu sušenek, směsi na přípravu těsta, těsta na dorty, směsi na zmrzlinové kornouty, směsi na slané palačinky, těsto; (35) obchodní zprostředkovatelské služby a obchodní informace pro spotřebitele, pomoc v obchodní a podnikatelské činnosti, management a administrativní služby, reklamní, marketingové a propagační služby, bannerová reklama, marketing zboží a služeb pro třetí osoby, marketingové služby poskytované prostřednictvím digitálních sítí, marketingové služby v oblasti restaurací, merchandising, obchodné reklamní služby týkající se franchisingu, obchodně-propagační služby, propagace výrobků prostřednictvím influencerů, propagace zboží a služeb pro třetí osoby prostřednictvím Internetu, publikace reklamních, inzertních textů, reklamní služby v oblasti propagace prodeje nápojů, služby franšizingu spočívající v poskytování pomoci v oblasti marketingu, pořádání a vedení předváděcích

akcí pro reklamní účely, pořádání předváděcích akcí pro komerční účely, prezentace finančních produktů ve sdělovacích prostředcích, pro účely maloobchodního prodeje, předvádění zboží pro reklamní účely, prezentace výrobků prostřednictvím sdělovacích prostředků, vše pro maloobchodní účely, organizování akcí, výstav, prodejních trhů a přehlídek pro obchodní, propagační a reklamní účely, organizování akcí pro komerční a reklamní účely, organizace a pořádání veletrhů pro komerční nebo reklamní účely, obchodní předváděcí akce (pořádání -), pronájem billboardů [reklamních ploch], pronájem billboardů [reklamních tabulí], pronájem cedulí na trávničky pro reklamní účely, poskytování reklamního prostoru, poskytování a pronájem prostoru, času a médií pro reklamu, pronájem prodejních automatů, obchodní konzultační a poradenské služby, franšizy (obchodní poradenství vztahující se k -); (43) charitativní služby, a to poskytování přechodného ubytování, dočasné ubytování poskytované v domech na půl cesty, dočasný pronájem pokojů, hotely, ubytovny a penziony, prázdninové a turistické ubytování, poskytování karavanových parků, poskytování dočasných odpočívadel pro cestující, poskytování prostor pro pořádání akcí, dočasných kancelářských prostor a prostor pro jednání, poskytování zařízení pro akce a dočasných kancelářských a jednacích prostor, pronájem kovových a nekovových přemístitelných budov, pronájem pokojů, pronájem pokojů k přechodnému ubytování, pronájem přechodného ubytování, pronájem stanů, pronájem velkých stanů, recepční služby pro dočasné ubytování [vydávání klíčů], služby recepty pro přechodné ubytování [správa odjezdů a příjezdů], recepční služby v zařízeních pro dočasné ubytování [správa příchodů a odchodů], služby týkající se nouzových úkrytů (poskytování dočasného ubytování), služby týkající se ubytování o dovolených, služby ubytovací kanceláře, služby v oblasti pohostinství (ubytování), zajišťování a poskytování dočasného ubytování, zajišťování dočasných ubytovacích prostor vybavených nábytkem, zařízení dočasného ubytování, dočasné ubytování poskytované turistickými ranči, hotelové služby, hostely, hotelové služby pro prioritní zákazníky, motely, penziony, poskytování dočasného ubytování v prázdninových bytech, poskytování dočasného ubytování v prázdninových domech, poskytování dočasného ubytování pro hosty, poskytování dočasného ubytování jako součást pobytových balíčků, poskytování dočasného ubytování v penzionech, poskytování hotelového ubytování, poskytování kempinkových prostor, poskytování rekreačního ubytování, poskytování služeb hotelů a motelů, poskytování ubytování v hotelech a motelech, prázdninové tábory [ubytování], pronájem prázdninových chatek, pronájem prázdninových domů, služby ubytování se snídaní, služby ubytovací kanceláře [hotely, penziony], služby turistických ubytoven, služby turistických kempů (ubytování), tábory prázdninové (ubytovací služby -), turistické ubytovny, zajišťování ubytování pro turisty, pořádání svatebních recepcí (místo konání), poskytování dočasného pracovního ubytování, poskytování komunitních center pro společenská shromáždění a setkání, poskytování konferenčních místností, poskytování prostor a zařízení na veletrhy (ubytování), poskytování prostor a zařízení na jednání správní rady, poskytování prostor a zařízení na shromáždění a konference, poskytování prostor pro konference, výstavy a setkání, poskytování prostor pro veletrhy a výstavy, poskytování prostorů pro výstavy v hotelech, poskytování prostorů pro bankety a společenské akce na zvláštní příležitosti, poskytování ubytování na schůze, pronájem dočasných kancelářských prostor, pronájem jednacích místností, pronájem místností na společenské akce, pronájem místností pro výstavy, služby barů s vodními dýmkami, pronajímání jednacích místností, pronajímání konferenčních místností, služby doutníkových salónek, ubytovací služby na schůze, zajišťování konferenčních prostor a zařízení, pronájem automatů na nápoje, pronájem automatů na vodu, pronájem barového vybavení, pronájem bytového zařízení, pronájem dávkovačů horkých a chlazených nápojů, s výjimkou prodejních automatů, pronájem elektrických opěkačů topinek k použití v domácnosti, pronájem interiérových stolů, pronájem interiérových židlí, pronájem jídelních příborů, pronájem jídelních stolů, pronájem kancelářského nábytku, pronájem kávovarů, pronájem kuchyňských potřeb, pronájem nábytku, povlečení, prostírání a vybavení k poskytování jídla a nápojů, barmanské služby, bary, bary nabízející ovocné nápoje, bistra (služby), bufety, čajovny, catering (poskytování jídla a nápojů), dekorace potravin, delikatesy (restaurace), denní bary (v restauraci, hotelu), firemní akce (poskytování jídla a nápojů), gril - restaurace, hotelové restaurační služby, jídelny, kavárna, klubové služby (poskytování jídla a nápojů), modelování potravin, pívnice, pizzerie, podávání alkoholických nápojů, podávání jídel a nápojů, podávání jídel a nápojů hostům v restauracích, podávání jídel a nápojů pro hosty, podávání jídel a nápojů v internetových kavárnách, podávání nápojů v mikropivovarech, podávání nápojů v pivnicích s vlastním pivovarem, podávání stravování a nápojů v prodejních koblih, podávání stravování a nápojů v restauracích a barech, pohostinství (služby), pořádání banketů, pořádání svatebních recepcí (potraviny a

nápoje), poskytování jídel a nápojů v restauracích, poskytování jídla a nápojů prostřednictvím mobilního nákladního auta, poskytování služeb zajišťujících nápoje, poskytování ubytování na zvláštní příležitosti, příprava a poskytování stravování a nápojů pro okamžitou spotřebu, příprava jídel, příprava jídel pro druhé na základě využití outsourcingu, příprava pokrmů, restaurace s odnosem jídel s sebou, restaurace servírující porcované maso, restaurační služby nabízející washoku [tradiční japonskou kuchyni], restaurační služby poskytované hotely, restaurační služby v oblasti rychlého občerstvení, restaurační služby zahrnující bary s povolením k prodeji alkoholu, saké bary, salátové bary, samoobslužné restaurace, samoobslužné jídelny, služby bufetů pro denní bary, služby dodávání nápojů, služby mobilních restaurací, služby nočního klubu (poskytování jídel), služby ochutnávky vín (zajištění nápojů), služby osobního šéfkuchaře, služby poskytující jídlo a nápoje s možností odnosu, služby restauračních klubů pro soukromé členy, služby soukromých nápojových klubů, služby tempura restaurace, služby týkající se jídel na odnos s sebou, služby týkající se přípravy jídel a nápojů, služby týkající se restaurací s prodejem jídel s sebou, catering - jídlo a nápoje pro instituce, catering - jídlo a nápoje pro bankety, cateringové služby pro exteriér, cateringové služby pro hotely, cateringové služby zaměřené na zásobování jídlem, charitativní služby, a to zajišťování potravin a nápojů, dodávání kávy do kanceláří [poskytování nápojů], gastronomické služby, mobilní cateringové služby, organizace cateringu na narozeninových oslavách, poskytování jídel bezdomovcům nebo sociálně slabým, poskytování potravin potřebným osobám jako charitativní služby, poskytování stravování a nápojů pro veletržní a výstavní prostory, služby dodávání jídel k okamžité spotřebě, služby provozoven nabízejících rychlé občerstvení s odnosem s sebou, služby v oblasti stravování specializované na ruční krájení šunky na veletržích, ochutnávkách a veřejných akcích, služby v oblasti stravování specializované na ruční krájení šunky na svatbách a soukromých akcích, stravovací služby pro konferenční centra, stravovací služby pro podniky, stravovací služby pro poskytování kuchyně v evropském stylu, stravovací služby pro společenské a konferenční sály a salóanky, stravování a nápoje pro koktejlové párty, stravovací služby pro vzdělávací zařízení, zajišťování hromadného stravování (catering), zajišťování stravování a nápojů pro výstavní prostory, zajišťování stravování a nápojů pro konferenční prostory, zásobování potravinami v podnicích rychlého občerstvení.

(730) **Mašková Kristýna**, Školská 693/28, Praha 1, Nové Město, 11000, CZ

(210) **O-582279**

(220) 04.11.2022

(320) 04.11.2022

(511) 9

(540)

(593) Obrazová

(510) (9) brýle, lyžařské brýle, cyklistické brýle, polarizační brýle, sluneční brýle, módní brýle, pouzdra na brýle a sluneční brýle, kontaktní čočky, módní sluneční brýle.

(730) **Hrachov Matěj Ing.**, Komenského 451, Fryšták, Horní Ves, 76316, CZ

(740) JUDr. Ing. Pavel Cink LL. M., MBA, Veleoslavína 363/33, Plzeň, Vnitřní Město, 30100

(210) **O-582280**

(220) 04.11.2022

(320) 04.11.2022

(511) 32

(540)

Plavčík

(592) Slovní

(510) (32) piva, nealkoholické pivo, nealkoholické nápoje, minerální a sycené vody, ovocné nápoje a ovocné šťávy, sirupy a jiné přípravky pro přípravu nealkoholických nápojů.

(730) **Žatecký pivovar, spol. s r.o.**, Žižkovo náměstí 81, Žatec, 43801, CZ

(740) Všečetka Zelený Svorčík a partneři, advokátní a patentová kancelář, JUDr. Michal Havlík, Hálkova 1406/2, Praha 2, Nové Město, 12000

(210) **O-582283**

(220) 04.11.2022

(320) 04.11.2022

(511) 35, 41, 42

(540)

Brandby

(592) Slovní

(510) (35) zpracování textů, texty (psaní reklamních textů), služby reklamní grafiky, marketingové konzultační služby, reklamní a propagační služby a související poradenství, poradenství v oboru řízení obchodní činnosti a marketingu, konzultační a poradenské služby a pomoc v oblasti reklamní, marketingové a propagační činnosti, služby v oblasti identity firem (korporátní identita), reklamní služby pro tvorbu firemní identity a identity značky, obchodní pomoc týkající se firemní identity, reklamní služby pro druhé za účelem vybudování identity značky, poradenské služby ohledně podnikové identity, navrhování reklamních log; (41) psaní textů (s výjimkou reklamních), fotografování, služby fotografa, portrétní fotografie, vzdělávací služby týkající se fotografování, výuka fotografování, školení v používání fotografického vybavení, výuka počítačového designu, školení v oblasti designu, vzdělávací kurzy v oblasti designu, organizování školicích kurzů v oblasti designu, školicí služby zaměřené na design s pomocí počítače, školicí služby zaměřené na technický design s pomocí počítače, výroba grafických filmových klipů, služby v oblasti grafické úpravy pro jiné než reklamní účely, služby animace, zejména speciální efekty pro film a video; (42) grafický design, průmyslový design, obalový design, technický design, design softwaru, umělecký design, design počítačových systémů, navrhování počítačové grafiky, služby v oblasti počítačové grafiky, vytváření počítačové grafiky (digitální zobrazování), navrhování grafiky a znaků pro utváření firemní identity, poradenské služby v oblasti počítačového softwaru používaného pro grafiku, konzultační, poradenské a informační služby v oblasti informačních technologií, návrhářské a technické poradenství, poradenství v oblasti interiérového designu, poradenství v oblasti technologického designu, poradenské služby v oblasti průmyslového designu, poradenství v oblasti designu webových stránek, poradenství v oblasti navrhování webových stránek, design a vývoj softwaru, služby designu webových stránek, služby tvorby webových stránek, poradenské služby v oblasti designu počítačového softwaru, výzkum v oblasti počítačového designu, poradenské služby v oblasti designu informačních systémů, poradenské služby vztahující se k designu počítačových systémů, technické konzultace v oblasti designu, poradenské služby vztahující se k technickému designu, design průmyslových výrobků, design (grafické umění), návrhy grafických ilustrací, počítačově podporovaná grafická úprava, grafické návrhy propagačních materiálů, grafické navrhování reklamních log, grafický design knižních obálek, navrhování grafických softwarových systémů, grafické ilustrování pro třetí osoby, počítačem podporovaný design grafického videa, konzultace v programování počítačů, konzultace o informačních technologiích, navrhování log pro firemní identitu, navrhování webu, správa webových stránek, programování webových stránek, konstrukce a údržba webových stránek, vývoj webových stránek (služby), tvorba internetových webových stránek, návrh log.

(730) **Frydek Lukáš MgA.**, K Zahradnictví 1662/6, Plzeň, Severní Předměstí, 30100, CZ

(210) **O-582306**

(220) 04.11.2022

(320) 04.11.2022

(511) 35

(540)

Lepší svět práce pro každého. Inspirováno lidmi. Poháněno technologiemi.

(592) Slovní

(510) (35) nábor zaměstnanců a pracovníků, náborová inzerce, profesionální náborové služby, služby pracovních agentur, správa databází uchazečů o zaměstnání, poskytování informací o zaměstnání, propagace pracovních míst zadáváním inzerátů, vytváření a správa databází v oblasti lidských zdrojů a zprostředkování zaměstnání, poskytování on-line informací v oblasti zaměstnání, náboru, kariéry, pracovních zdrojů, nabídek zaměstnání a životopisů, poskytování on-line interaktivního poradenství v oblasti zaměstnání, zveřejňování životopisů, vyhledávání životopisů a nábor zaměstnanců, služby v oblasti obchodních a kariérních sítí, konzultační a poradenské služby týkající se výběru a náboru personálu, poradenství v oblasti firemního náboru zaměstnanců, informační služby týkající se pracovních míst a kariérních příležitostí.

(730) **Alma Career Oy**, Alvar Aallon katu 3 C, 00100 Helsinki, FI

(740) HAVEL & PARTNERS s.r.o., advokátní kancelář, Mgr. Ivan Rámeš, Na Florenci 2116/15, Praha 1, Nové Město, 11000

(210) **O-582459**

(220) 15.11.2022

(320) 15.11.2022

(511) 28

(540)

Na Lovu

(592) Slovní

(510) (28) hračky, hry a žertovné předměty, deskové hry, elektronické stolní hry, sady otázek pro stolní společenské hry, karetní hry, hrací karty, kvízové hry, arkádové hry, přístroje na videohry, karty na bingo, vybavení ke hraní hry bingo, stírací losy pro loterijní hry a kvízové hry, hrací automaty na hazardní hry, figurky (hračky), akční figurky na hraní, traskavé bonbóny.

(730) **ITV Studios Limited**, ITV White City, 201 Wood Lane, London, W12 7RU, GB

(740) CMS Cameron McKenna Nabarro Olswang, advokáti, v.o.s, Mgr. Tomáš Matějovský, advokát, Na poříčí 1079/3a, Praha 1, Nové Město, 11000

(210) **O-582465**

(220) 15.11.2022

(320) 15.11.2022

(511) 16, 21, 33

(540)

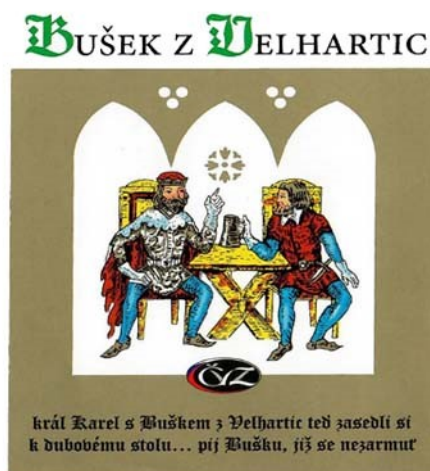

(593) Obrazová

(510) (16) papírové etikety, lepicí papírové etikety, potištěné papírové etikety, ručně malované papírové etikety na láhve na víno; (21) poháry (nádobu na pití); (33) víno.

(591) Barevná
(730) **České vinařské závody a. s.**, Bělehradská 7/13, Praha 4, Nusle, 14016, CZ
(740) JUDr. Iveta Sokolová, advokát, Ke Kostelu 56, Vrbice, 28904

(210) **O-582583**
(220) 22.11.2022
(320) 22.11.2022
(511) 33, 40
(540)

(210) **O-582466**
(220) 15.11.2022
(320) 15.11.2022
(511) 5
(540)

Atucare

(592) Slovní
(510) (5) léčiva a veterinární přípravky a výrobky, farmaceutické přípravky pro urologii, farmaceutika, farmaceutické přípravky a látky, farmaceutické přípravky k léčbě poruch urogenitálního systému, farmaceutické přípravky k prevenci zánětlivých poruch.
(730) **HEATON k.s.**, Na Pankráci 332/14, Praha 4, Nusle, 14000, CZ

(210) **O-582467**
(220) 15.11.2022
(320) 15.11.2022
(511) 12, 13, 20, 22, 28
(540)

INFLATECH

(592) Slovní
(510) (12) nafukovací čluny, nafukovací atrapy vojenských vozidel a letadel, nafukovací atrapy vojenské techniky; (13) nafukovací atrapy zbraní, nafukovací atrapy dělostřeleckých zbraní, nafukovací atrapy vojenské pyrotechniky, nafukovací atrapy tanků, nafukovací atrapy vojenské bojové techniky, nafukovací terče k vojenskému použití; (20) nafukovací reklamní předměty, nafukovací reklamní poutače, nafukovací reklamní balony, nafukovací reklamní stany, nafukovací reklamní brány, nafukovací reklamní konstrukce, nafukovací nábytek; (22) nafukovací stany pro horolezectví nebo kempování, nafukovací stany; (28) nafukovací hračky, nafukovací atrakce pro bazény, nafukovací hrady na skákání pro děti, nafukovací plavecké pomůcky, nafukovací terče.
(730) **INFLATECH s.r.o.**, č. p. 54, Malšovice, 40502, CZ
(740) Všeťečka Zelený Švorčík a partneři, advokátní a patentová kancelář, JUDr. Michal Havlík, Hálkova 1406/2, Praha 2, Nové Město, 12000

(210) **O-582582**
(220) 22.11.2022
(320) 22.11.2022
(511) 32, 33, 35
(540)

ODVAHU HLEDEJ V SOBĚ

(592) Slovní
(510) (32) nealkoholické nápoje, piva a pivovarnické výrobky, nealkoholické energetické nápoje, nápoje a šťávy ovocné, minerální voda, přípravky k zhotovování nápojů, sirupy k přípravě nealkoholických nápojů; (33) alkoholické nápoje (s výjimkou piva), ovocné destiláty, rum, nápoje na bázi rumu, whisky, gin, vodka, alkoholové výtažky, alkoholové trestí, přípravky k výrobě alkoholických nápojů, vína, lihoviny, likéry, destilované nápoje, aperitivy, koktejly, energetické nápoje obsahující alkohol; (35) propagační činnost, reklama, pomoc při řízení obchodní činnosti, obchodní administrativní práce, kancelářské práce, zprostředkování obchodu s alkoholickými nápoji pro třetí strany, zprostředkování obchodu s nealkoholickými nápoji pro třetí strany, maloobchodní prodej nealkoholických nápojů, piva a pivovarnických výrobků, maloobchodní prodej alkoholických nápojů s výjimkou piva, maloobchodní prodej nealkoholických nápojů, piva a pivovarnických výrobků, maloobchodní prodej alkoholických nápojů s výjimkou piva, maloobchodní prodej nealkoholických nápojů, piva a pivovarnických výrobků, maloobchodní prodej alkoholických nápojů s výjimkou piva, maloobchodní prodej nealkoholických nápojů, piva a pivovarnických výrobků, maloobchodní prodej alkoholických nápojů s výjimkou piva, maloobchodní prodej nealkoholických nápojů, piva a pivovarnických výrobků, maloobchodní prodej alkoholických nápojů s výjimkou piva.
(730) **Palírna U Zeleného stromu a.s.**, Drážďanská 14/84, Ústí nad Labem, Krásné Březno, 40007, CZ
(740) Mgr. Tomáš Chleboun, advokát, Mgr. Tomáš Chleboun advokát, Vinohradská 343/6, Praha 2, Vinohrady, 12000



(593) Obrazová
(510) (33) alkoholické nápoje (s výjimkou piva), a to likéry, destiláty, lihoviny, víno – všechny druhy (s výjimkou nealkoholického), především jakostní víno, víno přívlaskové, archivní víno, šumivé víno, sekty, stolní víno, alkoholické výtažky, extrakty a esence z ovoce a hroznů, mošty s alkoholem, koktejly s alkoholem, alkoholické nápoje obsahující ovoce; (40) úprava a zpracování lihu a alkoholických nápojů.
(591) Barevná
(730) **NELA DRINKS s.r.o.**, Úzká 127, Český Těšín, Dolní Žukov, 73701, CZ
(740) Bohemia Patent, Ing. Jana Vandělíková, Petřská 1136/12, Praha 1, Nové Město, 11000

(210) **O-582601**
(220) 23.11.2022
(320) 23.11.2022
(511) 35, 37
(540)



(593) Obrazová
(510) (35) administrativní prodeje, propagace prodeje, služby v oblasti reklamy a propagace prodeje, distribuce propagačního materiálu, rozšiřování reklamních materiálů, šíření reklamních materiálů, příprava reklamních materiálů, vydávání reklamních materiálů, kopírování reklamního materiálu, produkce reklamních materiálů, obchodní propagace, propagace, obchodní propagace, reklama, vydávání reklamních materiálů online, maloobchodní služby v oblasti domácích elektrických zařízení, maloobchodní služby v oblasti domácích elektronických zařízení; (37) renovace elektroinstalací, elektroinstalace budov pro telekomunikační přenos, elektroinstalace v kancelářích pro přenos dat, podzemní stavební

práce vztahující se k elektroinstalaci, instalace radiopřijímačů, instalace počítačů, instalace boilerů, instalace strojů, instalace uzemnění, instalace elektrospotřebičů, instalace bleskosvodů, instalace vybavení budov, poplašná zařízení (instalace -), instalace radiotelefonních zařízení, instalace přenosových vedení, instalace sanitárních zařízení, instalace telekomunikačních sítí, instalace průmyslových zařízení, instalace nástrojových systémů, instalace kancelářského zařízení, instalace elektrických zařízení, instalace klimatizačních zařízení, instalace elektrických generátorů, instalace požárních hlásičů, instalace komunikačního vybavení, instalace elektronických komunikačních sítí, instalace solárních energetických systémů.

- (591) Barevná
(730) **BS-Elektrik s.r.o.**, Na Zahradách 3170/1a, Břeclav, 69002, CZ
(740) Mgr. PETR ŽIŽKA, LL.M., advokátní kancelář, Mgr. Petr Žižka LL.M., Sedláčkova 209/16, Plzeň, Vnitřní Město, 30100

- (210) **O-582608**
(220) 23.11.2022
(320) 23.11.2022
(511) 16, 41
(540)

Ruka lídra

- (592) Slovní
(510) (16) vzdělávací manuály, tištěné publikace, tištěné vzdělávací materiály, knihy; (41) organizování kurzů, vzdělávací kurzy, kurzy osobního rozvoje, vedení výukových kurzů, poskytování vzdělávání, pořádání a vedení workshopů (školení), pořádání setkání a konferencí, vydávání publikací, příprava a pořádání kurzů a seminářů zaměřených na sebeuvědomění.
(730) **Málik Juraj Mgr.**, Jablonského 639/4, Praha 7, Holešovice, 17000, CZ
(740) PatentEnter s.r.o., Koliště 1965/13a, Brno, Černá Pole, 60200

- (210) **O-582609**
(220) 23.11.2022
(320) 23.11.2022
(511) 30, 32
(540)

RAJEC LEDOVÁ BYLINKA

- (592) Slovní
(510) (30) čajové nápoje; (32) nealkoholické nápoje.
(730) **Kofola ČeskoSlovensko a.s.**, Nad Porubkou 2278/31a, Ostrava, Poruba, 70800, CZ
(740) Rott, Růžička & Guttman a spol., Vyskočilova 1566, Praha 4, Michle, 14000

- (210) **O-582610**
(220) 23.11.2022
(320) 23.11.2022
(511) 35, 41, 45
(540)

aspers

- (592) Slovní
(510) (35) informační a poradenské služby v oblasti profesního růstu (nikoliv poradenství o vzdělávání a školení), informační služby týkající se zaměstnání a možností budování kariéry, konzultace týkající se lidských zdrojů; (41) elektronická vydavatelská činnost, elektronické online publikace periodik a knih, editování psaných textů, kongresy (organizování a pořádání kongresů), vydávání textů, s výjimkou reklamních; (45) informační a poradenské služby vztahující se k právním záležitostem.
(730) **People Management Forum, z.s.**, Vítkova 244/8, Praha 8, Karlín, 18600, CZ
(740) CEE Attorneys s.r.o., advokátní kancelář, Mgr. Martina Schützová, Jankovcova 1569/2c, Praha 7, Holešovice, 17000

- (210) **O-582611**
(220) 23.11.2022
(320) 23.11.2022
(511) 35, 41, 45
(540)

aspers.cz

- (592) Slovní
(510) (35) informační a poradenské služby v oblasti profesního růstu (nikoliv poradenství o vzdělávání a školení), informační služby týkající se

zaměstnání a možností budování kariéry, konzultace týkající se lidských zdrojů; (41) vydávání textů (s výjimkou textů reklamních), elektronické online publikace periodik a knih, editování psaných textů, kongresy (organizování a pořádání kongresů), elektronická vydavatelská činnost; (45) informační a poradenské služby vztahující se k právním záležitostem.

- (730) **People Management Forum, z.s.**, Vítkova 244/8, Praha 8, Karlín, 18600, CZ
(740) CEE Attorneys s.r.o., advokátní kancelář, Mgr. Martina Schützová, Jankovcova 1569/2c, Praha 7, Holešovice, 17000

- (210) **O-582621**
(220) 23.11.2022
(320) 23.11.2022
(511) 30, 32
(540)

LEDOVÁ BYLINKA

- (592) Slovní
(510) (30) čajové nápoje; (32) nealkoholické nápoje.
(730) **Kofola ČeskoSlovensko a.s.**, Nad Porubkou 2278/31a, Ostrava, Poruba, 70800, CZ
(740) Rott, Růžička & Guttman a spol., Vyskočilova 1566, Praha 4, Michle, 14000

- (210) **O-582622**
(220) 23.11.2022
(320) 23.11.2022
(511) 35, 41
(540)



- (593) Obrazová
(510) (35) vyhledávání pracovních míst a nábor zaměstnanců, reklama, inzerece pracovních míst, pronájem reklamního prostoru na internetu za účelem inzerece pracovních míst, příprava a umístování inzerátů, management lidských zdrojů, konzultace v oblasti lidských zdrojů, sběr personálních informací, personální řízení a zaměstnanecké poradenství, konzultace v oblasti personálního managementu; (41) kariérní poradenství (školicí a vzdělávací služby), školení ohledně pracovních příležitostí, pořádání a řízení pracovních seminářů (školení), pořádání a vedení školicích pracovních setkání, konzultační a informační služby vztahující se k pořádání, vedení a organizování pracovních setkání (školení), školení zaměstnanců, poskytování online informací a zpráv v oblasti zaměstnaneckých školení.
(730) **Frontman s.r.o.**, Vídeňská 188/119d, Brno, Dolní Heršpice, 61900, CZ
(740) Mgr. Karla Štuklová, advokátní kancelář, Mgr. Karla Štuklová, Vídeňská 188/119d, Brno, Dolní Heršpice, 61900

(210) **O-582628**

(220) 24.11.2022

(320) 24.11.2022

(511) 25, 35, 41

(540)



(593) Obrazová

(510) (25) pánské oděvy, pánská konfekce, dámské oděvy, dětské oděvy; (35) administrativní podpora a zpracování dat [služby], administrativní služby; (41) cirkusová vystoupení, elektronické publikování, hudební jevištní představení zajišťovaná v místech konání vystoupení, informace o vzdělávání, informace o výchově, vzdělávání a výuce, jazykové vzdělávání, knihovnické služby.

(591) Barevná

(730) **Základní škola Molekula**, Purkyňova 2025/8, Teplice, 40339, CZ

(210) **O-582631**

(220) 24.11.2022

(320) 24.11.2022

(511) 7, 9, 12, 37

(540)

RESACS

(592) Slovní

(510) (7) elektrické generátory využívající solární články, stroje pro výrobu elektrického proudu; (9) nabíjecí stanice pro elektromobily, baterie k použití s mobilními telekomunikačními přístroji, zařízení pro nepřetržitou dodávku proudu (baterie), baterie, dobíjecí baterie, solární baterie, lithiové baterie, elektrické zdroje (baterie), baterie do automobilů, elektrické baterie, napájecí zdroje (baterie), baterie do vozidel, záložní lithiové baterie, nabíječky pro elektrické baterie, elektrické baterie - suché články, elektrické články a baterie, solární baterie k průmyslovému použití, dobíjecí baterie se solárním pohonem, solární baterie k použití v domácnost, elektrické baterie na pohánění elektrických vozidel, kabely pro baterie, lithium-iontové baterie, pouzdra na baterie, baterie pro elektrická vozidla, nabíječky elektrických baterií, mřížky pro baterie, elektrické akumulátory, elektrické

měníče, elektrické regulátory, elektrické obvody, elektrické programovací jednotky, elektrické přepínací desky, elektrické regulační moduly, regulátory elektrické energie, elektrická monitorovací zařízení, elektrická ovládací zařízení, ovládací zařízení (elektrické -), elektrické řídicí přístroje, elektrické ovládací obvody, nabíjecí elektrické akumulátory, elektrické nabíjecí kabely, jednotky řídicí procesy (elektrické), elektrické nebo elektronické obvody, elektrická zařízení na komunikaci, kontrolní (ovládací) skříňky elektrické, elektrické akumulátory do vozidel, desky s elektrickými obvody, ovládací moduly (elektrické nebo elektronické -), elektrické obvody a deskové obvody, nabíjecí stanice pro elektrická vozidla, regulátory napětí pro elektrickou energii; (12) elektricky poháněná vozidla, elektrická vozidla s vlastním pohonem; (37) instalace elektrických zařízení, opravy elektrických zařízení, instalace elektrických strojů a generátorů, opravy a údržba elektrických vozidel.

(730) **Resacs s.r.o.**, tř. Osvobození 175, Otrokovice, Kvítkovice, 76502, CZ

(210) **O-582639**

(220) 24.11.2022

(320) 24.11.2022

(511) 5, 32

(540)



(593) Obrazová

(510) (5) minerální potravinové doplňky; (32) minerální vody [nápoje], perlivé vody, nealkoholické nápoje, přípravky pro přípravu nealkoholických nápojů, sirupy pro přípravu nealkoholických nápojů.

(730) **BOHEMIA HEALING MARIENBAD WATERS a.s.**, Anglická 271/47, Mariánské Lázně, 35301, CZ

(740) Ing. Roman Vithous, Pavlíkova 605/12, Praha 4, Kamýk, 14200

Zamítnuté a částečně odmítnuté/zamítnuté přihlášky ochranných známek po zveřejnění

Zjistí-li Úřad v průběhu řízení o námitkách, že přihlašovaná ochranná známka nesplňuje podmínky pro zápis, přihlášku zamítne. Zjistí-li, že přihlašovaná ochranná známka nesplňuje podmínky pro zápis jen pro některé výrobky nebo služby, přihlášku odmítne/zamítne v rozsahu výrobků nebo služeb, pro které přihláška nesplňuje podmínky zápisu. S ohledem na tuto skutečnost, obsahuje tato kapitola údaje o rozhodnutích o zamítnutí přihlášky ochranné známky v celém nebo částečném rozsahu na základě ustanovení § 26 zákona č. 441/2003 Sb.

Údaje o výsledku rozhodnutí (zamítnutí přihlášky, částečné odmítnutí/zamítnutí přihlášky) jsou uvedeny jako datum právní moci rozhodnutí/výsledek rozhodnutí.

(210) **O-560715**
(540)



(593) Obrazová
27.12.2022/NABYTÍ P.M. - ČÁSTEČNÉ ZAMÍTNUTÍ PŘIHL. PO
ZVEŘ.

(210) **O-560716**
(540)

SEV.EN EC

(592) Slovní
27.12.2022/NABYTÍ P.M. - ČÁSTEČNÉ ZAMÍTNUTÍ PŘIHL. PO
ZVEŘ.

(210) **O-572317**
(540)

BeatShare

(592) Slovní
29.12.2022/NABYTÍ P.M. - ZAMÍTNUTÍ PŘIHLÁŠKY PO
ZVEŘEJNĚNÍ

(210) **O-572318**
(540)

BeatBass

(592) Slovní
29.12.2022/NABYTÍ P.M. - ZAMÍTNUTÍ PŘIHLÁŠKY PO
ZVEŘEJNĚNÍ

(210) **O-574946**
(540)

KARLŮV JELEN

(592) Slovní
22.12.2022/NABYTÍ P.M. - ČÁSTEČNÉ ZAMÍTNUTÍ PŘIHL. PO
ZVEŘ.

(210) **O-574947**
(540)

KRKONOŠSKÝ JELEN

(592) Slovní
22.12.2022/NABYTÍ P.M. - ČÁSTEČNÉ ZAMÍTNUTÍ PŘIHL. PO
ZVEŘ.

(210) **O-576638**
(540)

EquiSan

(592) Slovní
29.12.2022/NABYTÍ P.M. - ZAMÍTNUTÍ PŘIHLÁŠKY PO
ZVEŘEJNĚNÍ

(210) **O-576639**
(540)



(593) Obrazová
29.12.2022/NABYTÍ P.M. - ZAMÍTNUTÍ PŘIHLÁŠKY PO
ZVEŘEJNĚNÍ

(210) **O-576640**
(540)



(593) Obrazová
29.12.2022/NABYTÍ P.M. - ZAMÍTNUTÍ PŘIHLÁŠKY PO
ZVEŘEJNĚNÍ

Zamítnuté námitky týkající se ochranných známek

V průběhu řízení o námitkách může být Úřadem zjištěno, že přihlašovaná ochranná známka, která byla zveřejněna ve Věstníku, nezasahuje do zákonem chráněných starších práv třetích osob, tzv. namítajících, uvedených v ustanovení § 7 zákona č. 441/2003 Sb., a proto Úřad námitky zamítne. Údaje o rozhodnutích o zamítnutí námitek na základě ustanovení § 26 zákona č. 441/2003 Sb. jsou obsaženy v této kapitole.

(210) **O-557326**

(540)

CHIRON

(592) Slovní

24.12.2022/ NABYTÍ P.M. – ZAMÍTNUTÍ NÁMITEK

Zápisy ochranných známek bez změny ve vztahu ke zveřejněným přihláškám

- (111) **394971**
(220) 15.07.2021
(320) 15.07.2021
(442) 21.09.2022
(151) 29.12.2022
(730) **Fotbalová asociace České republiky**, Atletická 2474/8, Praha 6, 16900, CZ
(740) HAVEL & PARTNERS s.r.o., advokátní kancelář, Mgr. Ivan Rámeš, advokát, Na Florenci 2116/15, Praha 1, Nové Město, 11000
(210) O-573436
(591) Barevná
(510) (24) textilie a náhražky textilií, bytový textil, textilní a plastové záclony a závěsy; (28) hry, hračky a výrobky určené ke hraní, zařízení na videohry, cvičební a sportovní potřeby, vánoční ozdoby; (35) reklama, propagace, řízení, organizace a administrativní obchodní činnosti, kancelářské práce; (41) vzdělávání, školení, zábava, sportovní a kulturní činnosti.
(511) 24, 28, 35, 41
(540)



(593) Obrazová

- (111) **394973**
(220) 20.05.2022
(320) 20.05.2022
(442) 21.09.2022
(151) 29.12.2022
(730) **Geetoo CZ s.r.o.**, Klecandova 2380/1, Praha 4, Chodov, 14900, CZ
(210) O-579364
(510) (9) přístroje pro zpracování informací, software, software pro webové aplikace a servery, webové aplikace, počítačové informační systémy a technologie, počítačové komunikační systémy a technologie, počítačové řídicí systémy a technologie, cloudové servery, software cloudového serveru, software pro monitorování cloudové sítě; (35) reklama, online reklamní a marketingové služby, správa databází, inzertní, reklamní a propagační činnost, aktualizace a údržba dat v počítačových databázích, organizování akcí, výstav, prodejních trhů a přehlídek pro obchodní, propagační a reklamní účely; (41) organizování a pořádání workshopů, seminářů, školení, přednášek, konferencí a kongresů, a to i v on-line podobě, organizování a pořádání zábavních, kulturních a společenských akcí; (42) cloud computing, služby poskytovatele cloud hostingu (služby poskytování cloudového serveru), ukládání elektronických souborů v cloudu [služby], poskytování virtuálního počítačového prostředí prostřednictvím cloud computingu, poradenství v oblasti cloudových výpočetních sítí a aplikací, programování operačního softwaru pro přístup ke cloudové výpočetní síti a její používání.
(511) 9, 35, 41, 42
(540)
(592) Slovní

Load Up Tech

- (111) **394974**
(220) 20.05.2022
(320) 20.05.2022
(442) 21.09.2022
(151) 29.12.2022
(730) **Geetoo CZ s.r.o.**, Klecandova 2380/1, Praha 4, Chodov, 14900, CZ
(210) O-579365
(591) Barevná
(510) (9) přístroje pro zpracování informací, software, software pro webové aplikace a servery, webové aplikace, počítačové informační systémy a technologie, počítačové komunikační systémy a technologie, počítačové řídicí systémy a technologie, cloudové servery, software cloudového serveru, software pro monitorování cloudové sítě; (35) reklama, online reklamní a marketingové služby, správa databází, inzertní, reklamní a propagační činnost, aktualizace a údržba dat v počítačových databázích, organizování akcí, výstav, prodejních trhů a přehlídek pro obchodní, propagační a reklamní účely; (41) organizování a pořádání workshopů, seminářů, školení, přednášek, konferencí a kongresů, a to i v on-line podobě, organizování a pořádání zábavních, kulturních a společenských akcí; (42) cloud computing, služby poskytovatele cloud hostingu (služby poskytování cloudového serveru), ukládání elektronických souborů v cloudu [služby], poskytování virtuálního počítačového prostředí prostřednictvím cloud computingu, poradenství v oblasti cloudových výpočetních sítí a aplikací, programování operačního softwaru pro přístup ke cloudové výpočetní síti a její používání.
(511) 9, 35, 41, 42
(540)

Load Up

(593) Obrazová

- (111) **394975**
(220) 26.05.2022
(320) 26.05.2022
(442) 21.09.2022
(151) 29.12.2022
(730) **Dvořák Josef, DiS.**, Náves sv. Petra a Pavla 14, Zlatníky-Hodkovice, Zlatníky, 25241, CZ
(210) O-579465
(510) (29) vejce, zpracovaná vejce, sušená vejce, nakládaná vejce, slepičí vejce, tekutá vejce, ptačí vejce a vaječné výrobky, drůbež (neživá), mražená drůbež; (30) těstoviny, sušené těstoviny, vaječné těstoviny, těstoviny do polévek; (31) živá drůbež, živé slepice, chovná zvířata, drůbež na chov; (35) maloobchodní služby a maloobchodní zásilkové služby týkající se potravin; (44) zemědělské služby, chov zvířat, služby chovu drůbeže, zemědělské služby (chov zvířat), odchov zvířat.
(511) 29, 30, 31, 35, 44

(540)



(593) Obrazová

(111) **394976**

(220) 01.06.2022

(320) 01.06.2022

(442) 21.09.2022

(151) 29.12.2022

(730) **Český rozhlas**, Vinohradská 1409/12, Praha 2, Vinohrady, 12000, CZ

(210) O-579565

(510) (9) nahrané a nenahrané nosiče záznamů zvuku a obrazu; (16) časopisy, periodické a neperiodické tiskoviny, propagační tiskoviny, zejména katalogy, prospekty, plakáty, fotografie, knihy; (35) propagační činnost, reklama, zejména prostřednictvím rozhlasového vysílání; (36) organizování dobročinných sbírek, organizování sbírek; (38) provozování rozhlasového vysílání, šíření rozhlasových pořadů a dalšího multimediálního obsahu přes Internet; mobilní telekomunikační služby a ostatní telekomunikační služby, informační služby na internetu, zejména úplatné či bezúplatné zpřístupňování a uveřejňování informací prostřednictvím internetu, přenos podcastů, poskytování přístupu na on-line informační služby a databáze; streaming dat; (41) činnost vzdělávací, zábavní a vyučovací, pořádání koncertů, agenturní činnost v oblasti umění a kultury, pořádání hudebních soutěží, organizování soutěží (vzdělávacích nebo zábavních), tvorba rozhlasových programů, rozhlasové zpravodajství, publicistika; (42) tvorba a správa webových stránek.

(511) 9, 16, 35, 36, 38, 41, 42

(540) **Český rozhlas Pohoda. Písničky a vzpomínky**

(592) Slovní

(111) **394977**

(220) 02.06.2022

(320) 02.06.2022

(442) 21.09.2022

(151) 29.12.2022

(730) **just love label s.r.o.**, Revoluční 1082/8, Praha 1, Nové Město, 11000, CZ

(210) O-579584

(510) (3) kosmetické přípravky, parfumerie, přípravky pro osobní hygienu; (18) zavazadla, cestovní tašky, peněženky a ostatní tašky, sedlářské výrobky, biče a postroje pro zvířata, kůže a imitace kůže, surové kůže a usně; (25) oděvy, pokrývky hlavy, obuv, části oděvů, obuvi a pokrývek hlavy.

(511) 3, 18, 25

(540)

Loving you is easy.

(592) Slovní

(111) **394978**

(220) 06.06.2022

(320) 06.06.2022

(442) 21.09.2022

(151) 29.12.2022

(730) **Schořová Bára**, 165, Hospozín, 27322, CZ

(210) O-579644

(510) (18) kůže a imitace kůže, surové kůže a usně a výrobky z těchto materiálů, a to zavazadla, cestovní tašky a ostatní tašky, kabelky, batohy, peněženky, sedlářské výrobky, biče a postroje pro zvířata; (25) pokrývky hlavy, oděvy (trička, mikiny), obuv, části oděvů, obuvi a pokrývek hlavy; (35) reklamní, marketingové a propagační služby, obchodní služby, a to prodej zboží uvedeného výše ve třídách 18 a 25 přes e-shop, obchodní informace pro spotřebitele, pomoc v obchodní a podnikatelské činnosti, management a administrativní služby, administrativní podpora a zpracování dat, obchodní konzultační a poradenské služby.

(511) 18, 25, 35

(540)



(593) Obrazová

(111) **394979**

(220) 07.06.2022

(320) 07.06.2022

(442) 21.09.2022

(151) 29.12.2022

(730) **jedunavýkon s.r.o.**, Spálená 480/1, Brno, Trmitá, 60200, CZ

(740) Cisek, advokátní kancelář s.r.o., Mgr. Bc. Veronika Šemberová, Jana Babáka 2733/11, Brno, Královo Pole, 61200

(210) O-579663

(510) (5) výživové doplňky; (9) mobilní aplikace; (25) oděvy, sportovní oblečení; (28) sportovní vybavení, sportovní zařízení a zařízení ke cvičení; (35) maloobchodní služby zaměřené na výživové doplňky, oděvy, sportovní oblečení, sportovní vybavení a sportovní zařízení a zařízení ke cvičení, velkoobchodní služby zaměřené na výživové doplňky, oděvy, sportovní oblečení, sportovní vybavení a sportovní zařízení a zařízení ke cvičení, online maloobchodní služby zaměřené na výživové doplňky, oděvy, sportovní oblečení, sportovní vybavení a sportovní zařízení a zařízení ke cvičení, zásilkové maloobchodní služby zaměřené na výživové doplňky, oděvy, sportovní oblečení, sportovní vybavení a sportovní zařízení a zařízení ke cvičení; (41) vedení tréninkových fitness lekcí online, poskytování informací o fitness tréninku prostřednictvím online portálu, organizování workshopů a seminářů, vedení kurzů, seminářů a workshopů, koučink, organizace kulturních, zábavních a sportovních akcí, poradenství pro trénink, služby v oblasti fyzického tréninku, školení týkající se osobního rozvoje; (44) dietní a výživové poradenství.

(511) 5, 9, 25, 28, 35, 41, 44

(540)

jedunavýkon

(592) Slovní

(111) **394980**

(220) 08.06.2022

(320) 08.06.2022

(442) 21.09.2022

(151) 29.12.2022

(730) **Tóth Ondřej**, Karla Jeřábka 1428, Roudnice nad Labem, 41301, CZ

(740) Ing. Tomáš Hroch, č. p. 26, Počepice, 26255

(210) O-579698

(510) (35) reklamní, marketingové a propagační služby, poradenství v oblasti organizace obchodních aktivit; (36) služby nemovitostní (realitní služby), finanční, peněžní a bankovní služby, investiční služby, finanční ekonomické poradenské služby; (37) stavebnictví a demolice staveb, instalační a montážní služby technického zařízení budov, čištění budov, opravy a údržba budov a technického zařízení budov, developerské služby (stavebnictví); (42) architektonické služby a služby urbanistického plánování, stavební projektování, projektování budov (design), vědecké a technologické služby; (44) zahradní design a krajinářská architektura, zahradní architektura.

(511) 35, 36, 37, 42, 44
(540)

(593) Obrazová

(111) **394981**
(220) 08.06.2022
(320) 08.06.2022
(442) 21.09.2022
(151) 29.12.2022
(730) **Tóth Ondřej**, Karla Jeřábka 1428, Roudnice nad Labem, 41301, CZ
(740) Ing. Tomáš Hroch, č. p. 26, Počepice, 26255
(210) O-579699

(510) (35) reklamní, marketingové a propagační služby; (36) služby nemovitostní (realitní služby), finanční, peněžní a bankovní služby, investiční služby, správa (správa pozemků, správa nemovitostí); (37) stavebnictví a demolice staveb, instalační a montážní služby technického zařízení budov, čištění budov, opravy a údržba budov a technického zařízení budov, rekonstrukce zděných stěn a struktur, údržba a opravy budov.

(511) 35, 36, 37
(540)

(593) Obrazová

(111) **394982**
(220) 10.06.2022
(320) 10.06.2022
(442) 21.09.2022
(151) 29.12.2022
(730) **VELZA, s.r.o.**, Čechyňská 361/16, Brno, Trnitá, 60200, CZ
(740) KANIA, SEDLÁK, SMOLA, s.r.o., Mendlovo náměstí 907/1a, Brno, Staré Brno, 60300
(210) O-579766

(510) (7) jednoúčelové stroje pro elektrotechnickou výrobu, jednoúčelové stroje pro laboratorní využití, zemědělské, zahradnické a lesnické stroje, stroje na zpracování potravin, balicí stroje, manipulační stroje, stroje pro řezání, vrtání, broušení, ostření a úpravu povrchů, stroje na výrobu a zpracování materiálů, průmyslové roboty, obráběcí stroje, motorem poháněné nástroje a motorem poháněné nářadí pro elektrotechnickou výrobu, motorem poháněné nástroje pro laboratorní využití, motorem poháněné zemědělské, zahradnické a lesnické nástroje, motorem poháněné nástroje na zpracování potravin, motorem poháněné balicí nástroje, motorem poháněné

manipulační nástroje, motorem poháněné nástroje a nářadí pro řezání, vrtání, broušení, ostření a úpravu povrchů, motorem poháněné obráběcí nástroje na výrobu a zpracování materiálů, motorem poháněné průmyslové roboty, motory (s výjimkou motorů pro pozemní vozidla), spojky pro stroje a součásti strojních převodů (s výjimkou spojek a součástí převodů pro pozemní vozidla), zemědělské nástroje a nářadí (s výjimkou ručních nástrojů a ručního nářadí na ruční pohon), líhne pro vejce, prodejní automaty; (9) přístroje a nástroje pro měření, kontrolu a regulaci, přístroje a nástroje pro nahrávání a zpracování dat, desky plošných spojů, počítačové programy a software, softwarové aplikace, software pro mikrokontroléry, software pro hradlová pole; (11) zařízení a instalace na osvětlování, vytápění, chlazení, výrobu páry, vaření, sušení, ventilaci, rozvod vody a zařízení pro sanitární účely; (40) výroba desek plošných spojů na zakázku; (42) vývoj a tvorba software, poradenství v oblasti navrhování a vývoje počítačových programů, technická podpora, konzultační služby a aktualizace v oblasti počítačového softwaru, inženýrské služby, vývoj a výroba desek plošných spojů, vývoj prototypů elektronických zařízení.

(511) 7, 9, 11, 40, 42
(540)



(593) Obrazová

(111) **394983**
(220) 13.06.2022
(320) 13.06.2022
(442) 21.09.2022
(151) 29.12.2022
(730) **Dlubalová Květa**, tř. Budovatelů 2929/152, Most, 43401, CZ
Lukačovič Kamil, Pod hvězdárnou 209/3, Teplice, Prosetice, 41501, CZ
(740) Kamil Lukačovič, Pod hvězdárnou 209/3, Teplice, Prosetice, 41501
(210) O-579777

(510) (16) desky na dokumenty (papírenské zboží), dopisní papír, držáky na psací potřeby, plakáty, samolepky; (25) bundy sportovní, bundy sportovní s kapucí, čapky, čepice, košile, oděvy z napodobenin kůže, oděvy z kůže, oděv svrchní, oděvy tělocvičné, pokrývky hlavy, ponožky, spodky pánské, sportovní kšilt, sportovní tílka, svetry, pulovry, bundy sportovní, tílka, trička, vesty.

(511) 16, 25
(540)



(593) Obrazová

- (111) **394984**
(220) 13.06.2022
(320) 13.06.2022
(442) 21.09.2022
(151) 29.12.2022
(730) **LOXIA Consulting s.r.o.**, Perucká 2274/26, Praha 2, Vinohrady, 12000, CZ
(740) BLTS advokátní kancelář, Mgr. Ing. Petra Fífková, advokát, Duškova 164, Praha 5, Smíchov, 15000
(210) O-579790
(510) (3) kosmetické přípravky, kosmetické krémy s propolisem, parfumerie, přípravky pro osobní hygienu, kosmetické přípravky pro péči o zvířata, vonné oleje a aromatické výtažky; (24) látky, textilie, textilní výrobky; (28) sportovní zařízení a zařízení ke cvičení, přístroje a zařízení pro zábavní parky a hřiště, hračky, hry a žertovné předměty; (29) maso a masné výrobky, ryby, mořské plody a měkkýši, neživí, mléčné výrobky a jejich náhražky, ptačí vejce a vaječné výrobky zařazené v této třídě, jedlé oleje a tuky, zpracované ovoce, houby a zelenina, ořechy a luštěniny, polévky a vývary, masové výtažky, upravený hmyz a larvy, střívkna na uzeleniny, přírodní a umělá, hotová jídla na bázi masa, drůbeže, zvěřiny, vajec a zeleniny, polotovary a jednohubky na bázi masa; (30) soli, chuťové přísady, ochucovadla a koření, pekárenské výrobky, cukrovinky, čokoláda a zákusky, cukr, přírodní sladidla, sladké polevy a náplně, pekárenské výrobky s medem, led, zmrzlina, mražené jogurty a sorbety, káva, čaj, kakao a jejich náhražky, zpracované obilí, škrob, pečicí přípravky a droždí; (32) pivo a nealkoholické pivo, nealkoholické nápoje; (33) alkoholické esence a výtažky, alkoholické nápoje (s výjimkou piva); (35) reklamní, marketingové a propagační služby, obchodní služby s výše uvedenými výrobky ve tř. 3, 24, 28, 29, 30, 32 a 33, informace pro spotřebitele, pomoc v obchodní a podnikatelské činnosti, management a administrativní služby; (41) zveřejňování, oznamování a psaní textů (s výjimkou reklamních), služby v oblasti vzdělávání, zábavy a sportu, překladatelské a tlumočnické služby, rezervace vstupenek na vzdělávací, zábavní a sportovní aktivity a akce a související rezervační služby; (43) dočasné ubytování, hotely pro zvířata, pronájem nábytku, povlečení, prostírání a vybavení k poskytování jídla a nápojů, poskytování jídla a nápojů, informační, poradenské a rezervační služby v oblasti poskytování jídla a pití, informace o dočasném ubytování, poradenské a rezervační služby vztahující se k ubytování; (44) zemědělské služby, služby akvakultury, zahradnické a lesnické služby, služby péče o zdraví zvířat, služby péče o vzhled a čistotu zvířat, služby zdravotní péče, služby péče o hygienu a krásu.
- (511) 3, 24, 28, 29, 30, 32, 33, 35, 41, 43, 44
(540)

Panství Bzí

(592) Slovní

- (111) **394985**
(220) 14.06.2022
(320) 14.06.2022
(442) 21.09.2022
(151) 29.12.2022
(730) **VETOQUINOL BIOWET Sp. z o.o.**, ul. Kosynierów Gdynskich 13-14, 66-400 Gorzów Wielkopolski, PL
(740) Rott, Růžička & Guttman a spol., Vyskočilova 1566, Praha 4, Michle, 14000
(210) O-579820
(510) (5) dietní krmivo pro zvířata pro léčebné účely, dietetické látky upravené k veterinárnímu použití, potravinové doplňky pro zvířata; (31) krmiva a potrava pro zvířata, krmné směsi pro zvířata.

(511) 5, 31

(540)

Uro-pet

(592) Slovní

- (111) **394986**
(220) 14.06.2022
(320) 14.06.2022
(442) 21.09.2022
(151) 29.12.2022
(730) **VETOQUINOL BIOWET Sp. z o.o.**, ul. Kosynierów Gdynskich 13-14, 66-400 Gorzów Wielkopolski, PL
(740) Rott, Růžička & Guttman a spol., Vyskočilova 1566, Praha 4, Michle, 14000

- (210) O-579821
(510) (3) kosmetické přípravky pro péči o zvířata; (5) veterinární přípravky, hygienické přípravky pro veterinární účely.
(511) 3, 5
(540)
- ### Otfree
- (592) Slovní

- (111) **394987**
(220) 14.06.2022
(320) 14.06.2022
(442) 21.09.2022
(151) 29.12.2022
(730) **Renata Šimandlíková**, č. p. 19, Zlončice, 27801, CZ
(740) Mgr. Lenka Zajíčková, advokátka, Dopraváků 723/1, Praha 8, Dolní Chabry, 18400
(210) O-579824
(591) Barevná
(510) (41) vzdělávací a školicí služby, pořádání sportovních akcí a soutěží, kterých se účastní zvířata, výcvik poslušnosti zvířat, výuka péče o domácí zvířata, vydávání tiskovin vztahujících se k domácím zvířatům, výuka v oblasti výcviku zvířat, školy výcviku poslušnosti pro zvířata, poskytování služeb v oblasti výcviku zvířat, výuka v oblasti kosmetických služeb pro zvířata; (44) terapie s využitím zvířat, služby péče o zdraví zvířat, poradenství vztahující se k péči o zvířata; (45) služby v oblasti ochrany zvířat, opatrování domácích zvířat.
- (511) 41, 44, 45
(540)

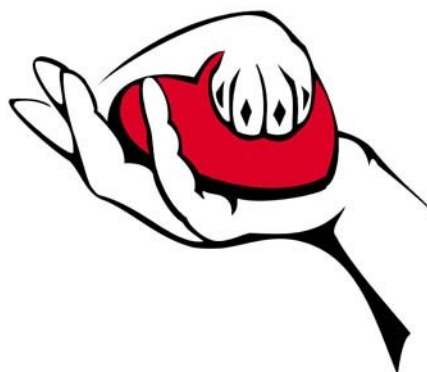

(593) Obrazová

- (111) **394988**
(220) 20.06.2022
(320) 20.06.2022
(442) 21.09.2022
(151) 29.12.2022
(730) **Kimesys Solutions s.r.o.**, U Jordánu 430, Odolena Voda, 25070, CZ
(740) Law & Tech s.r.o., advokátní kancelář, Rooseveltova 809/22, 04001 Košice
(210) O-579957
(510) (36) finanční, peněžní a bankovní služby, pojišťovací služby, správa pojistných plánů, poradenství v oblasti pojištění, informace o pojištění, zařizování pojištění, management v oblasti rizik pojištění, pojištění podniků, služby osobního pojištění, služby finanční, poskytování finančních prostředků, finanční služby pro firmy, osobní finanční služby, finanční poradenské služby, finanční poradenství, poskytování finančních informací, služby týkající se průzkumu v oblasti financí.

(511) 36

(540)

finhelpio

(592) Slovní

- (111) **394989**
(220) 22.06.2022

(320) 22.06.2022
(442) 21.09.2022
(151) 29.12.2022
(730) **Przeczková Kateřina Ing.**, Keřová 752/29, Brno, Žebětín, 64100, CZ
(210) O-579995
(510) (25) oděvy, sportovní oděvy, neformální oblečení, obuv pro volný čas,

(540)

sportovní dresy, krátké kalhoty, obuv, sportovní obuv, sportovní kšilt (pokrývka hlavy), čepice, sportovní čepice, baseballové čepice, čepice s kšiltlem, čepice s bambulí; (28) fitness cvičební stroje, posilovací stroje, vybavení pro sportovní trénink, sportovní potřeby a vybavení; (35) poradenství v oblasti řízení obchodní činnosti fitness klubů, maloobchodní prodej sportovního vybavení, velkoobchodní prodej sportovního vybavení, velkoobchodní prodej sportovních předmětů; (37) opravy a údržba sportovního a fitness vybavení, výstavba sportovišť; (41) služby v oblasti trénování sportů, služby v oblasti vzdělávání, zábavy a sportu, služby v oblasti fitness, zdravotní a fitness trénink, vedení hodin ve fitness centru, poradenské služby ohledně cvičení (fitness), služby osobního trenéra (fitness trénink), služby fitness klubu a posiloven, provozování fitness center, instruktáž fitness tréninku, virtuální fyzický fitness trénink, služby fitness centra, trenérské služby zaměřené na cvičení (fitness), vedení tréninkových fitness lekcí online, poskytování prostor na skupinové cvičení, poskytování prostor na cvičení a fitness, poskytování informací o fitness tréninku prostřednictvím online portálu, trénink síly a fyzické kondice, poradenství týkající se tréninku pro udržování fyzické kondice, školení o sportovních aktivitách, workshopy k rekreačním účelům, vedení kurzů, seminářů a workshopů, vedení online kurzů zaměřených na stravování, vedení instruktážních, vzdělávacích a školicích kurzů pro mládež a dospělé, vedení školicích online kurzů zaměřených na výživu, vedení kurzů zaměřených na udržování tělesné zdatnosti, vedení kurzů kondičního cvičení, vedení výukových kurzů, vedení dálkových kurzů, pronájem sportovního vybavení a zařízení (kromě dopravních prostředků), poskytování instruktáží a vybavení v oblasti tělesného cvičení, organizování a pořádání kongresů; (44) dietní a výživové poradenství, poskytování informací týkajících se dietního a výživového poradenství, odborné poradenství v oblasti výživy, diagnostika vizuálních poruch.

(511) 25, 28, 35, 37, 41, 44

(540)

MAKAČKA

(592) Slovní

(111) **394990**
(220) 21.06.2022
(320) 21.06.2022
(442) 21.09.2022
(151) 29.12.2022
(730) **SENIMED s.r.o.**, Okružová 1135/44, Praha 5, Stodůlky, 15500, CZ
(740) **POLEDNE ROTTA ADVOKÁTI s.r.o.**, Mgr. Martin Rotta, advokát, Maiselova 38/15, Praha 1, Josefov, 11000
(210) O-579996
(510) (5) farmaceutické a léčebné přípravky.
(511) 5

(540)

ANEOS

(592) Slovní

(111) **394991**
(220) 21.06.2022
(320) 21.06.2022
(442) 21.09.2022
(151) 29.12.2022
(730) **SENIMED s.r.o.**, Okružová 1135/44, Praha 5, Stodůlky, 15500, CZ
(740) **POLEDNE ROTTA ADVOKÁTI s.r.o.**, Mgr. Martin Rotta, advokát, Maiselova 38/15, Praha 1, Josefov, 11000
(210) O-579997
(591) Barevná
(510) (5) farmaceutické a léčebné přípravky.
(511) 5



(593) Obrazová

(111) **394992**
(220) 23.06.2022
(320) 23.06.2022
(442) 21.09.2022
(151) 29.12.2022
(730) **Šmotek st. Petr**, Filipová 14, Loučná nad Desnou, 78811, CZ
(740) Ing. Zdeněk Kučera, Dlouhá 207, Slušovice, 76315
(210) O-580044
(510) (37) stavebnictví, stavební činnost, provádění stavebních prací, oprav a přestaveb nemovitostí, stavební rekonstrukce, demolice staveb, zprostředkování stavebních prací, zprostředkování oprav a přestaveb nemovitostí, stavební práce týkající se montovaných staveb bytů, domů a průmyslových prostor, vodohospodářských staveb, stavebních konstrukcí, střechních konstrukcí, montovaných staveb, ocelových konstrukcí, betonových a železobetonových stavebních konstrukcí, stavebních konstrukcí s využitím dřeva a plastů, realizace inženýrských sítí, sadové a parkové úpravy (stavební práce), pronájem a půjčování stavebních mechanismů, údržba nemovitostí, poradenství a konzultace ve stavebnictví; (39) balení, skladování a přeprava zboží, materiálů a surovin, silniční motorová nákladní doprava, pronájem a půjčování motorových vozidel; (42) poradenství, konzultace v projekci staveb, projektová činnost ve stavebnictví, projektování pozemkových úprav, projektování inženýrských sítí, projektování sadových a parkových úprav.

(511) 37, 39, 42

(540)

PETR ŠMOTEK

(592) Slovní

(111) **394993**
(220) 23.06.2022
(320) 23.06.2022
(442) 21.09.2022
(151) 29.12.2022
(730) **Šmotek st. Petr**, Filipová 14, Loučná nad Desnou, 78811, CZ
(740) Ing. Zdeněk Kučera, Dlouhá 207, Slušovice, 76315
(210) O-580046
(591) Barevná
(510) (37) stavebnictví, stavební činnost, provádění stavebních prací, oprav a přestaveb nemovitostí, stavební rekonstrukce, demolice staveb, zprostředkování stavebních prací, zprostředkování oprav a přestaveb nemovitostí, stavební práce týkající se montovaných staveb bytů, domů a průmyslových prostor, vodohospodářských staveb, stavebních konstrukcí, střechních konstrukcí, montovaných staveb, ocelových konstrukcí, betonových a železobetonových stavebních konstrukcí a stavebních konstrukcí s využitím dřeva a plastů, realizace inženýrských sítí, sadové a parkové úpravy (stavební práce), pronájem a půjčování stavebních mechanismů, údržba nemovitostí, poradenství a konzultace ve stavebnictví; (39) balení, skladování a přeprava zboží, materiálů a surovin, silniční motorová nákladní doprava, pronájem a půjčování motorových vozidel; (42) poradenství, konzultace v projekci staveb, projektová činnost ve stavebnictví, projektování pozemkových úprav, projektování inženýrských sítí, projektování sadových a parkových úprav.

(511) 37, 39, 42
(540)

PETR ŠMOTEK
ZEMNÍ PRÁCE & AUTODOPRAVA

(593) Obrazová

(111) **394994**
(220) 24.06.2022
(320) 24.06.2022
(442) 21.09.2022
(151) 29.12.2022
(730) **Skanska a.s.**, Křižíkova 682/34a, Praha 8, Karlín, 18600, CZ
(210) O-580050
(591) Barevná

(510) (1) lepidla pro lepení podlahovin (koberců, PVC, gumy), disperzní i rozpouštědlová, pro lepení gumových profilů kanalizačního programu, pro lepení tapet, pro spojování dřevěných prvků a výrobků; (2) barvy, nátěrové hmoty pro povrchové úpravy zdí, dřeva a stavebně truhlářských výrobků (venkovní i vnitřní), k povrchové ochraně zámečnických a klempířských výrobků, nátěrové hmoty na bázi alkydů, akrylátových a vinylacetátových disperzí, silikonů, silikátů, epoxidů a polyuretanů; (6) kovové vybavovací předměty staveb, a to trubní materiály, armatury, bazény, dveře, okna, konstrukce lodžii, schody, zábradlí, vzduchotechnická potrubí a komponenty, kovové konstrukce; (7) malá mechanizace (elektrické vrtačky, brusky, vibrátory, pily, cirkulárky, frézy na dřevo, elektrické hoblíky, míchačky, drážkovače, vstřelovací přístroje, elektrická stříkací zařízení); (8) ruční stavební nářadí (ruční pily, kladívka, hladítka, vodováhy, olovnice, stěrky); (11) vybavovací předměty staveb - sanitární zařízení, potrubí jako části hygienických instalací; (17) krytiny, a to na bázi kaučuku a plastů, izolace tepelné na bázi pěnových plastů (polystyren, extrudovaný polystyren, pěnový polyuretan, pěnový polyetylén), izolační hmoty proti úniku radonu na bázi plastů, izolace zvukové na bázi minerálních vláken a pěnových plastů do podlah, příček i podhledů, těsnící tmely pro výplně do spár vnějších a vnitřních na bázi disperzí a silikonů a pro stavebně dokončovací práce (sanita, topení), armatury potrubní tlakovzdušné nekovové, pevné a ohebné plastové trubky pro domovní instalace a inženýrské sítě; (19) krytiny plochých střech na bázi asfaltů a modifikovaných asfaltů, stavební hmoty a materiály, betonové směsi, živичné směsi, zdící materiál, krytiny střešní nekovové, cement, omítkové směsi, dřevo stavební, nekovové pevné trubní materiály na bázi betonu pro inženýrské sítě i pro technická zařízení budov, okna nekovová, dlažba a obklady nekovové, betonové prvky, bazény plavecké nekovové, dveře nekovové, dřevěné konstrukce, betonové a železobetonové prefabrikáty; (36) realitní činnost; (37) stavební práce v oborech inženýrského, průmyslového a pozemního stavitelství, provádění staveb a jejich částí v uvedených oborech, včetně bezvýkopových technologií, tunelování a pokládky betonových a živичných (asfaltových) směsí, výstavba, opravy a rekonstrukce inženýrských sítí a liniových staveb, betonování, demoliční práce, výstavba dálničních, silničních a železničních mostů, montáže konstrukcí, provádění železobetonových monolitických konstrukcí, montáže vzduchotechniky, klimatizace, chlazení a stabilních hasicích zařízení (systémů), servisní, dílenské a opravárenské služby týkající se staveb, stavebních výrobků a technických zařízení budov (TZB), provádění elektroinstalací, poradenská činnost v oblasti stavebnictví, správa a údržba budov (facility management), servisní činnost (údržba) v oblasti výpočetní techniky, půjčování/pronájem stavebního nářadí, nástrojů, strojů a zařízení, provoz čerpacích stanic pohonných hmot, provádění (dodávka a montáž) lehkých obvodových pláště (LOP) v rámci této třídy, těžba a výroba šterku, kameniva, živичných/asfaltových směsí pro stavebnictví, výroba, dodávka a čerpání betonu, spadající do třídy 37; (39) doprava zboží a materiálu,

zajištění dodávek elektřiny a distribuce elektřiny a služeb souvisejících se zabezpečením provozu distribuční soustavy; (42) výzkum a vývoj v oblasti stavebnictví, inženýrská činnost ve výstavbě, projektová činnost, geodetické a kartografické práce, tvorba softwaru, provozování akreditovaných laboratorů na zkoušení betonů, živичných materiálů a zkoušení fyzikálně mechanických parametrů kameniva a dalších stavebních materiálů.

(511) 1, 2, 6, 7, 8, 11, 17, 19, 36, 37, 39, 42
(540)



(593) Obrazová

(111) **394995**
(220) 24.06.2022
(320) 24.06.2022
(442) 21.09.2022
(151) 29.12.2022
(730) **Balažková Renáta**, V Šáreckém údolí 2732/82j, Praha 6, Dejvice, 16400, CZ
(740) LORENC IP advokátní a patentová kancelář s.r.o., Mgr. Lukáš Lorenc, Štefánikova 256/34, Praha 5, Smíchov, 15000
(210) O-580056
(510) (16) blahopřání, poznámkové bloky, brožury, fotografie [tištěné], grafické reprodukce, grafické tisky, kalendáře, krabice z papíru nebo lepenky, katalogy, prospekty, vstupenky, obálky [papírnícké zboží], obtisky, pera [kancelářské potřeby], plakáty, podtácky pod pивní sklenice (papírové), papírnícké zboží, prospekty, psací papír, papírové reklamní tabule, tištěné publikace, brožurky; (25) oděvy, trička, letecké bundy, kalhoty, mikiny, zástěry [oděvy], pokrývky hlavy, čepice, bekovky, kšiltý; (43) restaurační služby, bary (služby -), služby zajišťující stravování a nápoje, zajišťování hromadného stravování (catering), dočasné ubytování, hotelové služby, provoz hotelového ubytování.
(511) 16, 25, 43
(540) **KENTON'S**
(592) Slovní

(111) **394996**
(220) 27.06.2022
(320) 27.06.2022
(442) 21.09.2022
(151) 29.12.2022
(730) **Draci Bílina, z.s.**, Litoměřická 904, Bílina, Teplické Předměstí, 41801, CZ
(740) ZEMAN - podkrušňohorská patentová a známková kancelář, Petr Zeman, patentový zástupce, Hradní 301/9, Loket, 35733
(210) O-580092
(591) Barevná
(510) (9) přilby ochranné (zejména hokejové), masky brankářské (chrániče obličejů), chrániče a jiné ochranné pomůcky, zejména sportovní, náležející do této třídy, strojně čitelné nosiče informací, informace na strojně čitelných nosičích, filmy, elektronické katalogy, software, zařízení pro pořizování, přenos a reprodukci informací, zvuku a obrazu; (16) katalogy, prospekty, plakáty, letáky, jiné propagační, reklamní a informační materiály z papíru, fotografie a jiná grafická vyobrazení, kalendáře, to vše výlučně pro potřeby prezentace a propagace vlastního sportovního klubu, trojrozměrné reklamní

předměty z papíru a papírové hmoty, vstupenky, šatní lístky, jídelní lístky, papírové ubrusy, banketní sukně, ubrusky a kapesníky, vše papírové, papírové etikety, výstupy počítačů na papírovém nosiči, školní tabule, psací a kancelářské potřeby (kromě nábytku), obálky a kancelářský papír výlučně pro potřeby vlastního sportovního klubu; (21) poháry ze skla, porcelánu, keramiky a kovů (nikoliv drahých a vzácných), jiné výrobky ze skla, porcelánu a keramiky, kovové talíře, mísy, misky, pohárky a šálky (nikoliv z drahých a vzácných kovů); (24) vlajky, vlaječky, prapory, praporky, ručníky, osušky, ubrusy, ubrusky, banketní sukně, kapesníky, vše z textilu, příkrývky, lůžkoviny (ložní prádlo), interiérové textilie, jiný kusový textil a textilní metráž; (25) hokejové dresy, oděvy včetně oděvů sportovních, obuv, včetně obuvi sportovní, pokrývky hlavy jako klobouky, čepice, oděvní doplňky jako čelenky, šály a šátky, opasky, hokejové kalhoty, hokejové štulpny; (35) propagační, informační a reklamní činnost včetně reklamy mediální a velkoplošné, zprostředkování obchodu s výrobky uvedenými výše ve třídách 9, 16, 21, 24 a 25, zprostředkování obchodu se suvenýry a jinými reklamními a propagačními předměty, včetně předmětů užitých pro reklamní účely, vedení účetnictví, obchodní administrativa, pořádání výstav a veletrhů komerčního charakteru; (41) výchova a vzdělávání, zejména výuka a sportovní výcvik v oboru ledního hokeje, vedení a provozování hokejových škol a výcvikových táborů, pořádání sportovních, kulturních, vzdělávacích, společenských a jiných zábavních akcí, provozování a pronájem sportovišť, hokejové haly, tělocvičen, bazénů, posiloven, vydavatelská činnost, agenturní činnost v oblasti sportu, organizování a organizační zajišťování sportovních utkání a sportovních soutěží.

(511) 9, 16, 21, 24, 25, 35, 41
(540)



(593) Obrazová

(111) **394997**
(220) 30.06.2022
(320) 30.06.2022
(442) 21.09.2022
(151) 29.12.2022
(730) **ProCeram a.s.**, Jateční 862/32, Plzeň, Východní Předměstí, 30100, CZ
(210) O-580128
(591) Barevná
(510) (11) bidety, koupací vany, koupelnové armatury, pisoáry, sanita, saunová zařízení, splachovací záchody, sprchové kouty, sprchy, tvarovky pro kamna a pece, umyvadla, vanové armatury, vany, vířivky, záchodová sedátka, záchodové mísy, zařízení pro hydromasáže; (19) dlaždice na podlahy (nekovové), kamenické výrobky, nekovové obkládačky a obkládačky pro stavebnictví, nekovové obklady a obložení stěn, nekovová podlahová dlažba; (37) instalace kuchyňského zařízení, montáž vztahující se k instalaci nábytku, pískování, stavební dozor, stavební poradenství.

(511) 11, 19, 37

(540)

ProCeram
DESIGN FOR YOU

(593) Obrazová

(111) **394998**
(220) 06.07.2022
(320) 06.07.2022
(442) 21.09.2022
(151) 29.12.2022
(730) **Lola GAMES s.r.o.**, Jana Přibíka 955/19, Praha 9, Vysočany, 19000, CZ
(210) O-580199
(510) (3) čisticí ubrusky pro dámskou intimní hygienu, neléčivé mycí přípravky pro intimní hygienu, mycí prostředky určené pro intimní hygienu, neléčivé, vaginální výplachy pro intimní hygienu nebo deodorační použití, sprchové přípravky pro intimní hygienu nebo deodorační použití [toaletní potřeby], mycí přípravky pro intimní hygienu nebo deodorační použití (toaletní potřeby); (5) přípravky pro intimní hygienu žen, přípravky usnadňující sexuální styk, sexuální lubrikanty, gely na sexuální stimulaci, přípravky pro snížení sexuální aktivity, jednorázové menstruační spodní prádlo, menstruační kalhotky, vaginální lubrikanty, vaginální hydratační přípravky; (10) erotické hračky, umělé penisy jako erotické pomůcky pro dospělé, nafukovací panny (erotické pomůcky), sexuální hračky, sexuální pomůcky, přístroje na sexuální aktivity, pomůcky pro sexuální aktivity, zařízení pro sexuální aktivity, vibrátory jako sexuální pomůcky pro dospělé, zvětšovače penisu, sexuální pomůcky pro dospělé, menstruační kalíšky, vaginální stříkačky, vaginální dilatátory, umělé vagíny jako sexuální pomůcky pro dospělé, ben wa kuličky, umělé penisy [pomůcky pro sexuální stimulaci pro dospělé], přístroje; (14) drahé kovy, klenotnické zboží pokovené drahými kovy, figury (ozdoby) potažené drahými kovy, figurky potažené drahými kovy, vzácné kovy a jejich slitiny, šperky, bižuterie a bižuterie z plastu; (18) kožené podbradníky, kožené uzdy, kožená vodítka, kožené popruhy, kůže a imitace kůže, surové kůže a usně, cestovní soupravy [kožené výrobky], jelenicová kůže, ne pro účely čištění, jezdecká sedla, kožená lepenka, kožená pouzdra na pružiny, kožená vodítka, kožené klapky (chlupně), kožené krabice na klobouky, kožené lepicí štítky na tašky/kožené lepicí etikety na tašky, kožené našivací etikety na oděvy/kožené našivací štítky na oděvy, kožené ozdoby na nábytek, kožené podbradníky, kožené popruhy, kožené popruhy na nošení "přes rameno" (pro kabelky, tašky), kožené povlaky na nábytek, kožené řemeny, kožené sáčky [obálky, váčky] na balení, kožené šňůrky, kožené štítky, kožené uzdy, koženka, kožešiny, krabice z kůže nebo kožené lepenky, krupony [části kůže], kůže, surové nebo jako polotovar, kůže z dobytka, moleskin [imitace kůže], pouzdra z kůže nebo kožené lepenky, řemeny z kůže [sedlářské výrobky], veganská kůže (druh koženky), vyčiněné kůže, zvířecí kůže; (25) kostýmy, dámské kostýmy, obleky, maskarní kostýmy a kostýmy na Halloween, kostýmy používané k hraní rolí, kožené oděvy; (35) maloobchodní prodej erotických pomůček, maloobchod a velkoobchod s výrobky uvedenými shora ve tř. 3, 5, 10, 18, 18 a 25, podnikové řízení velkoobchodních a maloobchodních prodejen.

(511) 3, 5, 10, 14, 18, 25, 35

(540)

Clito

(592) Slovní

(111) **394999**
(220) 06.07.2022
(320) 06.07.2022
(442) 21.09.2022

- (151) 29.12.2022
(730) **Kořínek Nikola**, Třebnice 53, Meclov, 34601, CZ
(210) O-580204
(510) (25) oděvy, pokrývky hlavy, části oděvů, obuvi a pokrývek hlavy, obuv.
(511) 25
(540)
- Gramel**
- (592) Slovní

- (111) **395000**
(220) 08.07.2022
(320) 08.07.2022
(442) 21.09.2022
(151) 29.12.2022
(730) **Ježková Miroslava**, U Jordánky 999, Moravská Nová Ves, 69155, CZ
(740) Patentová a známková kancelář, Ing. Jaromír Příklad, Včelín 1161, Hulín, 76824
(210) O-580232
(510) (32) nealkoholické nápoje, mošty, sirupy do nápojů; (33) vína všeho druhu, odrudová réвовá vína, archivní vína, vína šumivá, perlivá a sekty, alkoholické vinné nápoje a vinné stříky, vinné destiláty, alkoholické nápoje s výjimkou piva; (35) maloobchodní a velkoobchodní prodej a zprostředkování v oblasti nákupu a prodeje zboží, včetně prodeje prostřednictvím internetu s výše uvedenými výrobky ve třídě 32 a 33, maloobchodní prodej a on-line maloobchodní prodej dárkových předmětů, jmenovitě oděvů, vývrtek, propisovacích tužek, vizitek, poznámkových bloků, papírových štítků, lepenkových krabic, papírových podložek pod sklenice, papírových ubrousků, obalů a tašek z papíru a z plastů, časopisů, brožur, fotografií, plakátů, pohlednic a kalendářů, obchodní poradenství v oblasti vín, marketing.
(511) 32, 33, 35
(540)



(593) Obrazová

- (111) **395001**
(220) 14.07.2022
(320) 14.07.2022
(442) 21.09.2022
(151) 29.12.2022
(730) **POHODA holding group s.r.o.**, Chvalská 718/10, Praha 9, Hloubětín, 19800, CZ
(740) Mgr. Jakub Horký, advokátní kancelář, Mgr. Jakub Horký, Vodičkova 695/24, Praha 1, Nové Město, 11000
(210) O-580329
(591) Barevná
(510) (21) čistící a úklidové potřeby; (37) úklid škol, úklid obchodů, úklid objektů, úklid hotelů, úklid ulic, úklid továren, úklid nemovitostí, úklid domácností, úklid nemocnic, úklid skladištních prostor, úklid stavebních areálů, úklid interiérů [budov], úklid bytových prostor, úklid průmyslových závodů, úklid veřejných prostorů, úklid výstavních stánků, úklid budov [interiér], úklid veřejných budov, úklid obchodních prostor, úklid půdních

prostor, úklid veřejných záchodků, úklid obytných domů, odvoz odpadu (úklid), smluvní úklid kanceláří, úklid v kancelářích, poskytování úklidových služeb, úklid budov znečištěných ptáky, úklidové služby pro domácnost, úklidové služby pro kanceláře, vedení domácností [úklidové služby], vnější a vnitřní úklid letadel, úklid průmyslových objektů a areálů, úklid kancelářských budov a komerčních prostorů, úklidové služby v oblasti průmyslového čištění, služby týkající se údržby, úklidu a čištění, poskytování informací vztahujících se k úklidu budov; (41) školicí služby týkající se úklidu v nemocnicích, školicí služby vztahující se k úklidu restaurací, školicí služby vztahující se k úklidu továren, školicí služby vztahující se k úklidu kanceláří.

- (511) 21, 37, 41
(540)



(593) Obrazová

- (111) **395002**
(220) 15.07.2022
(320) 15.07.2022
(442) 21.09.2022
(151) 29.12.2022
(730) **TENG SHENG s.r.o.**, Nekázanka 876/19, Praha 1, Nové Město, 11000, CZ
(210) O-580334
(510) (20) plastové obalové boxy; (21) krabice na jídlo; (43) restaurace, čínské restaurace.
(511) 20, 21, 43
(540)



(593) Obrazová

- (111) **395003**
(220) 15.07.2022
(320) 15.07.2022
(442) 21.09.2022
(151) 29.12.2022
(730) **MUUD Labs s.r.o.**, Milady Horákové 322/10, Brno, Zábřovice, 60200, CZ
(210) O-580336
(510) (21) termosky (izolační láhve); (30) yerba maté; (40) zpracování bambusu.

(511) 21, 30, 40
(540)

MUUD

(540)



(593) Obrazová

(111) **395004**
(220) 15.07.2022
(320) 15.07.2022
(442) 21.09.2022
(151) 29.12.2022
(730) **Gammarus a.s.**, Dukelská třída 98/23, Brno, Husovice, 61400, CZ
(740) Mgr. Bc. Martin Kotrbáček, advokátní kancelář, Mgr. Bc. Martin Kotrbáček, Koblížná 47/19, Brno, Brno-město, 60200
(210) O-580342
(510) (25) pokrývky hlavy, oděvy, obuv; (28) vybavení pro lov a rybolov; (31) návnady, nikolí umělé.
(511) 25, 28, 31
(540)

**Gammarus**

(593) Obrazová

(111) **395005**
(220) 18.07.2022
(320) 18.07.2022
(442) 21.09.2022
(151) 29.12.2022
(730) **SILUS s.r.o.**, č. p. 138, Dolní Dvůr, 54342, CZ
(740) Spring Walk advokátní kancelář s.r.o., Mgr. Jaroslav Zeman, advokát, Veselá 169/24, Brno, Brno-město, 60200
(210) O-580375
(591) Barevná
(510) (19) stavební materiály nekovové, dřeva polozpracovaná, překližky, stavební sklo; (37) stavebnictví, stavební činnost, provádění stavebních prací, oprav a přestaveb nemovitostí, stavební rekonstrukce, demolice staveb, zprostředkování stavebních prací, zemní úpravy; (39) doprava, přeprava a skladování zboží, materiálů a surovin.
(511) 19, 37, 39

(593) Obrazová

(111) **395006**
(220) 19.07.2022
(320) 19.07.2022
(442) 21.09.2022
(151) 29.12.2022
(730) **Králová Adéla**, Tábor 889/23, Brno, Žabovřesky, 61600, CZ
(740) PatentEnter s.r.o., Koliště 1965/13a, Brno, Černá Pole, 60200
(210) O-580398
(510) (9) obaly na mobilní telefony; (18) klíčenky jako pouzdra, kabelky, peněženky a náprsní tašky, řemínky ke kabelkám.
(511) 9, 18
(540) **Haengi**
(592) Slovní

(111) **395007**
(220) 21.07.2022
(320) 21.07.2022
(442) 21.09.2022
(151) 29.12.2022
(730) **PETROLEUM PRINCE, a.s.**, U Sluncové 666/12a, Praha 8, Karlín, 18600, CZ
(740) JUDr. Lucie Brostíková BA, Platněřská 191/2, Praha 1, Staré Město, 11000
(210) O-580415
(510) (41) služby fitness centra, trenérské služby zaměřené na cvičení (fitness), provozování bazénů, výuka golfu, pronájem golfového vybavení, pronájem výcvikových simulátorů, služby v oblasti sportovního vzdělávání, pronájem sportovního vybavení a zařízení, pronájem sportovišť, služby osobních trenérů; (43) snack-bary, služby denních barů, bary nabízející ovocné nápoje; (44) dietní a výživové poradenství.
(511) 41, 43, 44

(540)



(593) Obrazová

(111) **395008**

(220) 21.07.2022

(320) 21.07.2022

(442) 21.09.2022

(151) 29.12.2022

(730) **Studio In plus - Praha, s.r.o.**, Rovná 1332, Sulice, Želivec, 25168, CZ

(740) Mgr. Jan Kostka, advokát, Archangelská 1568/1, Praha 10, Vršovice, 10000

(210) O-580445

(510) (6) kovové stavební materiály zařazené v této třídě, a to hliníkové kompozitní desky, hliníkové obkladové panely, kovové podlahové krytiny stavebního charakteru, kovové profily, polotovary z kovu ke stavebním a konstrukčním účelům; (19) stavební materiály zařazené v této třídě, a to parkety, nekovové podlahové krytiny stavebního charakteru, dřevěné panely, obkladačky, dlaždice, skleněné cihly, polotovary ze dřeva ke stavebním a konstrukčním účelům; (37) podlahářské práce, zejména montáž, opravy a servis podlahových krytin všeho druhu, obkladačské práce, stavební činnost, zprostředkovatelská a poradenská činnost ve výše uvedených oblastech třídy 37.

(511) 6, 19, 37

(540)

ALUDECOR

(592) Slovní

(111) **395009**

(220) 23.07.2022

(320) 23.07.2022

(442) 21.09.2022

(151) 29.12.2022

(730) **Země Zábavy s.r.o.**, Jaurisova 515/4, Praha 4, Michle, 14000, CZ

(210) O-580465

(510) (25) pokrývky hlavy, oděvy, obuv, části oděvů, obuvi a pokrývek hlavy; (28) hračky, hry a žertovné předměty, přístroje a zařízení pro zábavní parky a hřiště, sportovní potřeby a vybavení, vybavení pro dětská hřiště; (41) hudební zábava, informace týkající se zábavy, kulturní služby, letní tábory (zábava a výuka), malování na obličej, objednávání vystoupení umělců na akce (služby organizátora), ochutnávky vín (zábavní služby), organizace představení, organizování a pořádání veletrhů pro kulturní nebo vzdělávací účely, organizování festivalů, organizování her s účastí publika, organizování prohlídek s průvodcem, organizování večírků, organizování webinářů, organizování zábavy na narozeninových oslavách, pořádání soutěží, poskytování digitální hudby z internetových MP3 webových stránek, poskytování on-line obrázků bez možnosti stažení, poskytování online zábavy, poskytování rekreačních aktivit, poskytování uživatelských hodnocení pro zábavní nebo kulturní účely, poskytování výuky, poskytování zábavních služeb prostřednictvím televize, poskytování zábavních služeb prostřednictvím videofilmů, poskytování zábavy prostřednictvím podcastů, poskytování zábavy ve formě filmových klipů prostřednictvím webových stránek, poskytování zařízení pro zábavní účely, předprodeje vstupenek na zábavní akce (služby), produkce hudebních vystoupení, produkce rozhlasových a televizních představení a jiných

programu, promítání filmů, psaní a skládání písní, rozhlasová zábava šířená pomocí internetu, služby bavičů, digitální video, audio a multimediální zábavní vydavatelské služby, elektronické publikování, hudební nakladatelství, vydávání knih, audioprodukce, dabing, filmová a video produkce, hudební produkce, televizní produkce, pořádání hudebních koncertů.

(511) 25, 28, 41

(540)

Hopyáda

(592) Slovní

(111) **395010**

(220) 25.07.2022

(320) 25.07.2022

(442) 21.09.2022

(151) 29.12.2022

(730) **Dr.Nek s.r.o.**, Rodopská 3150/7, Praha 4, Modřany, 14300, CZ

(740) Mgr. PETR ŽIŽKA, LL.M., advokátní kancelář, Mgr. Petr Žižka LL.M., Sedláčkova 209/16, Plzeň, Vnitřní Město, 30100

(210) O-580473

(510) (3) kosmetika, přírodní kosmetika, organická kosmetika, zvláčňující přípravky [kosmetika], kosmetika v podobě olejů, kosmetické přípravky, neléčivé kosmetické přípravky, hydratační přípravky kosmetické, pleťové čisticí přípravky [kosmetické], kosmetické přípravky napomáhající hubnutí, kosmetické ošetřující vlasové přípravky, kosmetické přípravky na obličej, kosmetické přípravky na řasy, kosmetické přípravky na obočí, přípravky pro osobní hygienu, parfumerie, pleťové tonikum, pleťová kosmetika, pleťové krémy, pleťové oleje, pleťové mýdlo, kosmetické pleťové vody, neléčivé pleťové krémy, neléčivá pleťová séra, kosmetické oleje na pokožku, přípravky k vyhlazování pokožky, krémy na zpevnění pokožky, emulze na zjemnění pokožky, masážní olej, masážní vosky, masážní mléka, masážní oleje na obličej, masážní gely k jiným než léčebným účelům, kosmetika obsahující kyselinu hyaluronovou, kosmetika na prodej v sadách; (5) výživové doplňky, výživové doplňky ve formě nápojů, výživové doplňky sestávající převážně z hořčiku, výživové doplňky sestávající převážně z vápníku, výživové doplňky sestávající převážně ze železa, výživové doplňky sestávající převážně ze zinku, výživové doplňky sestávající z výtažků z hub, léčivé čaje, léčivé nápoje (bylinné čaje), diuretika pro účely detoxikace, antibiotika pro účely detoxikace, kapsle na hubnutí, tablety na hubnutí, farmaceutické látky ovlivňující orgány trávicí soustavy; (35) služby on-line maloobchodních prodejen v oblasti kosmetiky a kosmetických výrobků, maloobchodní služby zásilkového prodeje zaměřené na kosmetické přípravky.

(511) 3, 5, 35

(540)

Dr.nek s.r.o.

(592) Slovní

(111) **395011**

(220) 25.07.2022

(320) 25.07.2022

(442) 21.09.2022

(151) 29.12.2022

(730) **ABADOORS s.r.o.**, Velimská 889, Praha 9, Újezd nad Lesy, 19016, CZ

(740) Mgr. Petr Žižka LL.M., Sedláčkova 209/16, Plzeň, Vnitřní Město, 30100

(210) O-580475

(510) (6) bezpečnostní kovové rolety, dveře z hliníku, hliníková okna, hliníkové dveře na terasy, dveřní a okenní klavěsy z kovu, bezpečnostní kovové uzávěry, kované železné brány, vklady pro posuvné dveře (Kované -), hliníkové vchodové dveře, kovové dveře, vrata, okna a okenní kryty, kovová těsnění proti povětrnostním vlivům, kovová vrata, kovová zařízení na upevnění dveří, kovové bezpečnostní dveře, kovové brány pro parkovací zařízení, kovové brány, kovové chrániče dveří, kovové dveře do budov, kovové dveřní rámy, kovové dveřní rámy pro chladicí místnosti, kovové dveře, kovové dveřní těsnění, kovové garážové dveře, kovové izolační dveře, kovové jezdec pro posuvné dveře, kovové navijecí válce na garážová vrata, kovové padací dveře, kovové pancéřované dveře, kovové pancéřové dveře, kovové petlice na brány a branky, kovové posuvné dveře pro budovy, kovové příslušenství dveří, kovové prahy, kovové protipožární dveře, kovové rámy na posuvné dveře, kovové skládací dveře, kovové shrnovací dveře, kovové rolety, kovové rolety venkovní, kovové rolety pro použití v exteriéru, kovové okenní žaluzie (vnější), kovové svinovací dveře, kovové svinovací dveře k bezpečnostním účelům, kovové svinovací dveře s izolačními vlastnostmi, kovové svinovací rolety na okna, kovové terasové

dveře, kovové turnikety, kovové venkovní rolety, kovové venkovní žaluzie, kovové vnější dveře, kovové vertikální žaluzie (vnější), kovové vstupní dveře, kovové vyklápěcí dveře, kovové výplně dveří, kovové závory, kovové závory na zamykání bran, kovové závěsné dveře, kovové žaluziové dveře, kovové výztuže bezpečnostních dveří, kovové žaluzie, kovové západky na zamykání dveří, kovové plošiny, plošiny prefabrikované (kovové), kovové přístupové plošiny (lešení), kovové spoje na plošiny a nosníky, kovové rampy, kovové nakládací rampy, kovové rampy (konstrukce), kovové rampy pro vozidla, kovové nakládací rampy [konstrukce], kovové háčky na brány; (35) maloobchodní prodej kovového zboží, maloobchodní prodej průmyslových vrat, velkoobchodní prodej průmyslových vrat, maloobchodní prodej protipožárních vrat, velkoobchodní prodej protipožárních vrat, maloobchodní prodej těsnících límců určených pro ochranu před venkovními povětrnostními podmínkami, velkoobchodní prodej těsnících límců určených pro ochranu před venkovními povětrnostními podmínkami, maloobchodní prodej závor, velkoobchodní prodej závor, maloobchodní prodej brán, velkoobchodní prodej brán, maloobchodní prodej parkovacích systémů, velkoobchodní prodej parkovacích systémů, maloobchodní prodej plošin a ramp, velkoobchodní prodej plošin a ramp, maloobchodní prodej automatických dveří, velkoobchodní prodej automatických dveří, maloobchodní prodej okenních rolet, velkoobchodní prodej okenních rolet; (37) opravy nebo údržba mechanických parkovacích systémů, instalace otevíračů a zavíračů dveří, instalační a montážní služby, čištění, opravy a údržba, montáž dveří, údržba a opravy zavíračů dveří, údržba a opravy zařízení pro automatické otevírání dveří, údržba a opravy vrat, montáž závor, údržba a opravy automatických závor, montáž brán, poskytování informací vztahujících se k opravám nebo údržbě mechanických parkovacích systémů, instalace těsnění proti průvanu u posuvných oken, instalace, opravy a údržby průmyslových vrat, instalace, opravy a údržby protipožárních vrat, instalace, opravy a údržby těsnících límců určených pro ochranu před venkovními povětrnostními podmínkami, instalace, opravy a údržby bran, instalace, opravy a údržby plošin a ramp, instalace, opravy a údržby automatických dveří, instalace, opravy a údržby okenních rolet.

(511) 6, 35, 37

(540)

ABADOORS

(592) Slovní

(111) **395012**

(220) 26.07.2022

(320) 26.07.2022

(442) 21.09.2022

(151) 29.12.2022

(730) **KUČEROVÁ LENKA**, Na Popluží 733/4, Ústí nad Labem, Kliše, 40001, CZ

(210) O-580492

(510) (26) krajka, výšivky, galanterie zboží [výšivky]; (40) výšivky (vyšívání).

(511) 26, 40

(540)



www.krehkakraza.com

(593) Obrazová

(111) **395013**

(220) 26.07.2022

(320) 26.07.2022

(442) 21.09.2022

(151) 29.12.2022

(730) **Město Říčany**, Masarykovo náměstí 53, Říčany, 25101, CZ

(210) O-580493

(591) Barevná

(510) (16) papír a lepenka, tiskárenské výrobky, potřeby pro vazbu knih, fotografie, papírenské zboží a kancelářské potřeby s výjimkou nábytku, lepidla pro kancelářské potřeby nebo pro domácnost, potřeby pro rýsování a kreslení a potřeby pro umělce, malířské štětce, instruktážní a výukové materiály, plastové archy, fólie a sáčky pro balení a obaly, tiskařské typy, štočky; (35) reklama, propagace, řízení, organizace a administrativa obchodní činnosti, kancelářské práce.

(511) 16, 35

(540)



Dáme úřad

Nechodte na úřad.
Přijde za vámi domů.

(593) Obrazová

(111) **395014**

(220) 26.07.2022

(320) 26.07.2022

(442) 21.09.2022

(151) 29.12.2022

(730) **Cahlík Vladimír**, K přístavišti 604, Praha 5, Zbraslav, 15600, CZ

(740) Petr Žižka, Sedláčkova 209/16, Plzeň, Vnitřní Město, 30100

(210) O-580495

(510) (30) karamely, karamely [bonbony], tvrdé karamely [bonbóny], pekárenské výrobky, cukrovinky, čokoláda a zákusky, slané karamely, karamely s mořskou solí, karamely s mořskou solí s příchutí malina, karamely s mořskou solí s příchutí mango, karamely s mořskou solí s příchutí cookies, ručně vyráběné slané karamely, slané karamely (ochucené); (35) velkoobchodní prodej dezertů, maloobchodní prodej dezertů, maloobchodní prodej mléčných výrobků, velkoobchodní prodej mléčných výrobků, maloobchodní prodej slaných karamelů, maloobchodní prodej slaných ochucených karamelů, maloobchodní prodej ručně vyráběných slaných karamelů, velkoobchodní prodej slaných karamelů, velkoobchodní prodej slaných ochucených karamelů, velkoobchodní prodej ručně vyráběných slaných karamelů.

(511) 30, 35

(540)



(593) Obrazová

(111) **395015**

(220) 27.07.2022

(320) 27.07.2022

(442) 21.09.2022

(151) 29.12.2022

(730) **Baxa Robert Mgr. Bc., LL.M.**, Plzeňská 679, Klatovy, Klatovy III, 33901, CZ

(210) O-580518

(510) (41) výuka v oblasti práv, vzdělávací služby v oblasti práva, služby vzdělávání dospělých v oblasti práva, školení v oblasti poskytování právních služeb, vydávání tiskovin týkajících se práv k duševnímu vlastnictví; (45) právní poradenství, právní služby, právní průzkum (rešerše), právní rešeršní služby, právní průzkumové služby, služby právní pomoci, právní advokátní služby, kompilace právních informací, poskytování právních informací, poskytování právních průzkumů, služby právního zástupce, služby právních asistentů, příprava právních dokumentů, příprava právních zpráv, právnícké (komerční služby), poradenské služby týkající se spotřebitelských práv (právní poradenství), právní služby v oblasti práv k duševnímu vlastnictví, právní služby pro firmy, právní zprostředkovatelské (mediační) služby, právní poradenství a zastupování, právní služby pro bono, poskytování odborných právních posudků, zprostředkování poskytování právních služeb, prosazování práv na ochranné známky, prosazování práv na duševní vlastnictví, právní služby v oblasti obchodu, právní asistence při sestavování smluv, poskytování informací v právním oboru, služby v oblasti právního poradenství, poradenství v otázkách práv duševního vlastnictví, poradenství týkající se ochrany autorských práv, informace vztahující se k právním záležitostem, informace vztahující se k právním službám, audity v oblasti dodržování právních předpisů, poradenské služby vztahující se k autorským právům, právní služby týkající se registrace ochranných známek, odborné poradenské služby v oblasti porušování autorských práv, odborné poradenské služby v oblasti licencování autorských práv, služby monitoringu v oblasti práv k duševnímu vlastnictví, služby v oblasti mimosoudního řešení sporů (právní služby), právní služby v oblasti sjednávání smluv pro jiné osoby, informační a poradenské služby vztahující se k právním záležitostem, služby v oblasti dozoru nad ochrannými známkami pro účely právního poradenství.

(511) 41, 45

(540)

PRALEGIT

(592) Slovní

(111) **395016**

(220) 27.07.2022

(320) 27.07.2022

(442) 21.09.2022

(151) 29.12.2022

(730) **Baxa Robert Mgr. Bc., LL.M.**, Plzeňská 679, Klatovy, Klatovy III, 33901, CZ

(210) O-580519

(591) Barevná

(510) (41) výuka v oblasti práv, vzdělávací služby v oblasti práva, služby vzdělávání dospělých v oblasti práva, školení v oblasti poskytování právních služeb, vydávání tiskovin týkajících se práv k duševnímu vlastnictví; (45) právní poradenství, právní služby, právní průzkum (rešerše), právní rešeršní služby, právní průzkumové služby, služby právní pomoci, právní advokátní služby, kompilace právních informací, poskytování právních informací, poskytování právních průzkumů, služby právního zástupce, služby právních asistentů, příprava právních dokumentů, příprava právních zpráv, právnícké (komerční služby), poradenské služby týkající se spotřebitelských práv (právní poradenství), právní služby v oblasti práv k duševnímu vlastnictví, právní služby pro firmy, právní zprostředkovatelské (mediační) služby, právní poradenství a zastupování, právní služby pro bono, poskytování odborných právních posudků, zprostředkování poskytování právních služeb, prosazování práv na ochranné známky, prosazování práv na duševní vlastnictví, právní služby v oblasti obchodu, právní asistence při sestavování smluv, poskytování informací v právním oboru, služby v oblasti právního poradenství, poradenství v otázkách práv duševního vlastnictví, poradenství týkající se ochrany autorských práv, informace vztahující se k právním záležitostem, informace vztahující se k právním službám, audity v oblasti dodržování právních předpisů, poradenské služby vztahující se k autorským právům, právní služby týkající se registrace ochranných známek, odborné poradenské služby v oblasti porušování autorských práv, odborné poradenské služby v oblasti licencování autorských práv, služby monitoringu v oblasti práv k duševnímu vlastnictví, služby v oblasti mimosoudního řešení sporů (právní služby), právní služby v oblasti sjednávání smluv pro jiné osoby, informační a poradenské služby vztahující se k právním záležitostem, služby v oblasti dozoru nad ochrannými známkami pro účely právního poradenství.

(511) 41, 45

(540)



(593) Obrazová

(111) **395017**

(220) 28.07.2022

(320) 28.07.2022

(442) 21.09.2022

(151) 29.12.2022

(730) **EURONA s.r.o.**, Lhota za Červeným Kostelcem 261, Červený Kostelec, 54941, CZ

(740) Jindyne s.r.o., U Statku 77, Mnichovo Hradiště, Hněvousice, 29501

(210) O-580523

(591) Barevná

(510) (3) kosmetické přípravky, parfumerie, přípravky pro osobní hygienu, kosmetické přípravky pro péči o zvířata, vonné oleje a aromatické výtažky, brousící přípravky, čisticí prostředky a vonné přípravky, krejčovský vosk a ševcovská směla; (35) propagační činnost, reklama, pomoc při řízení obchodní činnosti, obchodní administrativa, kancelářské práce, prodej výše uvedených výrobků ve třídě 3.

(511) 3, 35

(540)

All in Spectrum

(593) Obrazová

(111) **395018**

(220) 28.07.2022

(320) 28.07.2022

(442) 21.09.2022

(151) 29.12.2022

(730) **WEN JIANPING**, 2801, Floor 1, Binjiang Square, Wankejinyu, No.13, Desheng Middle Road, Daliang Street, Shunde District, Foshan, Guangdong, CN

(740) Mgr. Zuzana Čabart Šimonovská, LL.M., advokátní kancelář, Mgr. Zuzana Čabart Šimonovská LL.M., Václavské náměstí 2132/47, Praha 1, Nové Město, 11000

(210) O-580530

(510) (9) periferní zařízení počítačů, počítačové tiskárny, přístroje na zaznamenávání času, vážicí stroje, koupelňové váhy, měřidla, elektronické nástěnky, pouzdra na chytré telefony (smartphony), reproduktorové skříně, selfie tyče [ruční monopody], přístroje a prostředky pro měření, optické přístroje a nástroje, materiály pro elektrická vedení [vodiče, kabely], elektrické adaptéry, elektronické numerické displeje, podložky pod myš, osobní ochranné prostředky k prevenci nehod, alarmy, pouzdra na brýle, elektrické akumulátory; (11) svítidla, baterky (elektrické svítilny), osvětlovací přístroje a zařízení, ohřívače talířů, elektrické kuchyňské náčiní, grily [kuchyňské spotřebiče], elektrické ohřívače kojeneckých lahví, elektrické konvice, multifunkční hrnce, zařízení na chlazení nápojů, chladicí přístroje a stroje, zařízení na dezodoraci vzduchu, elektrické ventilátory pro osobní potřebu, přístroje a stroje na čištění vzduchu, elektrická topná tělesa, trysky ke kohoutkům bránící rozstříku vodu, koupelňové armatury, přístroje a stroje na čištění vody, elektrické radiátory, kapesní ohřívače; (21) potřeby pro domácnost, dózy, boxy a nádoby pro použití v domácnosti a kuchyni, kuchyňské potřeby, kuchyňská prkénka na krájení, nádoby na pití, dávkovače na papírové ručníky, krabičky na mýdlo, sušáky na prádlo, nádoby na odpad, tyčové a kruhové držáky na ručníky, štětky na čištění záchodů, kartáče na obuv, zubní kartáčky, držáky na zubní kartáčky, kosmetické pomůcky, izolované lahve, formy a tvořítka na led, ruční nástroje na čištění, kbelíky s nástavci na ždímání mopů, dávkovače zubní pasty.

(511) 9, 11, 21

(540)

ecoco

(593) Obrazová

(111) **395019**

(220) 29.07.2022

(320) 29.07.2022

(442) 21.09.2022

(151) 29.12.2022

(730) **VymušliTo s.r.o.**, Kralická 933/8, Praha 10, Strašnice, 10000, CZ

(740) Mgr. PETR ŽIŽKA, LL.M., advokátní kancelář, Mgr. Petr Žižka LL.M., advokát, Sedláčkova 209/16, Plzeň, Vnitřní Město, 30100

(210) O-580546

(510) (30) müsli, müsli tyčinky, müsli dezerty, müsli obsahující hlavně obilniny, pochutiny vyrobené z müsli, zpracované obilí, škrob a produkty z nich vyrobené, pečící přípravky a droždí, cereálie, snídaně cereálie, ovesné a kukuřičné kaše, pražené müsli, pražené müsli oříškové, pražené müsli arašidové, pražené müsli kokosové, pražené müsli bezlepkové, pražené müsli mandlové, pražené müsli rozinkové, pražené müsli perníkové; (35) maloobchodní služby v oblasti potravin, maloobchodní zásilkové služby týkající se potravin.

(511) 30, 35

(540)

Vymušlito pražené müsli

(592) Slovní

(111) **395020**

(220) 01.08.2022

(320) 01.08.2022

(442) 21.09.2022

(151) 29.12.2022

(730) **TV Nova s.r.o.**, Křiženeckého náměstí 1078/5a, Praha 5, Hlubočepy, 15200, CZ

(740) Dana Lukajová, patentová zástupkyně, Voršilská 130/10, Praha 1, Nové Město, 11000

(210) O-580570

(510) (9) kinematografické filmy, filmy ke stažení, video filmy, videonahrávky ke stažení, videozáznamy, audiovizuální díla a/nebo televizní pořady a/nebo televizní seriály na nosičích nebo ke stažení, nosiče záznamů nahrané i nenahrané, podcasty ke stažení, hudební zvukové záznamy, audio nahrávky, elektronické časopisy, elektronické knihy ke stažení, elektronické publikace ke stažení, publikace ke stažení, videocasty, multimediální záznamy, modely virtuální reality, interaktivní elektronické publikace, obsah médií, databáze, software pro počítačové hry, aplikační software, počítačový software, software pro virtuální a rozšířenou realitu, software pro webové aplikace a servery, zábavní software, video hry (počítačové hry) v podobě počítačových programů zapsaných na datové nosiče, software počítačových her ke stažení, nahraný počítačový herní software, mediální a publikační software, software pro komunikaci, vytváření sítí a sociální sítě, software pro správu dat a souborů a databázový software, multimediální software, komunikační software, videokonferenční software, telekomunikační software, software pro správu obsahu, počítačový software ke stažení, počítačový software (nahraný), nahraný obsah (počítačové programy, data a informace), audiovizuální a fotografické přístroje, komunikační zařízení, paměťová zařízení a média, zařízení a příslušenství na zpracování dat (elektrická a mechanická), počítače a počítačový hardware, prvky a součásti počítačů, komunikační přístroje; (35) televizní reklama, poskytování a

- pronájem prostoru, času a médií pro reklamu, konzultační a poradenské služby a pomoc v oblasti reklamní, marketingové a propagační činnosti, rozšiřování reklamních marketingových a propagačních materiálů, merchandising, služby obchodních výstav a veletrhů, služby předvádění výrobků a vystavování zboží, vědomostní, pobídkové a bonusové programy, prezentace zboží a služeb elektronickou cestou, také v rámci služeb takzvaného teleshoppingu a homeshoppingu, reklamní, marketingové a propagační služby, dražební služby, poskytování spotřebitelských informací v oblasti výrobků a služeb, pomoc v obchodní a podnikatelské činnosti, management a administrativní služby, předvádění zboží prostřednictvím internetu nebo katalogu nebo výstav za účelem reklamy a/nebo prodeje, přeskupování a shromažďování (kromě dopravy) různých výrobků pro třetí osoby za účelem umožnit spotřebiteli pohodlně vybrat a prohlížet a kupovat (kromě přepravy) prostřednictvím katalogu a/nebo internetu a/nebo zásilkového prodeje, maloobchodní služby zaměřené na nahrání nosiče záznamů, audiovizuální díla, hudební díla, počítačový software, počítačové hry, spotřební elektroniku, počítačové příslušenství a periferie, fotografie, plakáty, knihy, tiskoviny, diáře, záznamníky, bloky, omalovánky, alba, záložky, poohlednice, oděvy, módní doplňky, zavazadla, klenoty, bižuterii, hodinky, klíčenky, hudební nástroje, psací potřeby, kancelářské potřeby, papírnické výrobky, učební pomůcky, nádobí a nádoby pro domácnost nebo kuchyň, sklenice, hrnky, talíře, výrobky a suroviny pro vaření, potraviny, hotové pokrmy, cukrovinky, nápoje, alkoholické nápoje, prostírání, ubrusy, ubrousky, zástěry, výrobky související s vařením pokrmů, kuchařské recepty, dárkové karty, kosmetiku, mýdla, výrobky pro osobní péči, reklamní a propagační předměty, doplňky stravy; (38) služby rozhlasového a televizního vysílání, vysílání satelitní televize, bezdrátové vysílání, přenos a vysílání dat, přenos kabelové televize, přenos podcastů, přenos webcastů, přenos videa na objednávku, satelitní a kabelové vysílání, služby vysílání audia a videa poskytované prostřednictvím internetu, vysílání televizních programů, zpoplatněné televizní vysílání, přenos zpráv a obrázků pomocí počítače, diskusní fóra (poskytování internetových diskusních fór), diskusní místnosti (služby), elektronický přenos zpráv, dat a dokumentů, poskytování online fór, přenos datových, audio, video a multimediálních souborů, včetně souborů ke stažení a souborů streamovaných přes globální počítačovou síť, streaming audio a video materiálů na internetu, streaming dat, video, audio a televizní streaming, vysílání televize přes internet, poskytování přístupu k obsahu, webovým stránkám a portálům, počítačová komunikace a přístup k internetu, telekomunikační služby, poskytování a pronájem telekomunikačních zařízení a vybavení, telematika, šíření, výměna nebo získávání zpráv a informací, šíření elektronických informací, elektronických periodik, knih v elektronické podobě, audio nebo audiovizuálních děl prostřednictvím informační nebo datové nebo elektronické nebo komunikační nebo telekomunikační nebo počítačové sítě, zejména internetu, pomocí satelitů a jinými sítěmi; (41) televizní zábava včetně organizace, produkce a prezentace televizních programů, televizní zábavných, vzdělávacích, dokumentárních, výchovných, soutěžních, diskusních a informačních pořadů, zpravodajské služby pro rozhlas a televizi, obrazové zpravodajství, produkce pořadů a filmů a televizních pořadů, zvuková, obrazová a multimediální produkce a fotografie, psaní scénářů, tvorba a šíření audiovizuálních děl, zábava, zábavní služby, soutěžní pořady, agenturní činnost v oblasti kultury, zprostředkování a informační a poradenské služby v oblasti kultury, výchovy, zábavy a sportu, služby v oblasti živých vystoupení, služby v oblasti interaktivní zábavy a vzdělávání, vzdělávací a školicí služby, zábavní a tematické parky, poutě, zoo a muzea, služby týkající se videoher, organizování konferencí, výstav a soutěží, služby v oblasti sportu a fitness, nakladatelské a vydavatelské služby, online publikování, poskytování online publikací, ediční činnost, služby reportérů (zpravodajství), vydávání elektronických knih a časopisů on-line, žurnalistika, zveřejňování, oznamování a psaní textů, digitální video, audio a multimediální zábavní vydavatelské služby, poskytování elektronických publikací, filmů, hudby, seriálů a televizních programů bez možnosti stažení, poskytování videí online bez možnosti stažení, poskytování filmů, seriálů a televizních programů bez možnosti stažení prostřednictvím placené televize, provozování internetových her (bez možnosti stažení), zábavní služby ve formě sdružování uživatelů pro počítačové hry, poskytování her online z počítačové sítě, organizace společenských a kulturních akcí, poskytování služeb výchovných, vzdělávacích, soutěžních, kulturních a zábavních prostřednictvím internetu a jiných sítí.
- (111) **395021**
(220) 01.08.2022
(320) 01.08.2022
(442) 21.09.2022
(151) 29.12.2022
(730) **TV Nova s.r.o.**, Kříženeckého náměstí 1078/5a, Praha 5, Hlubočepy, 15200, CZ
(740) Dana Lukajová, patentová zástupkyně, Voršilská 130/10, Praha 1, Nové Město, 11000
(210) O-580571
(510) (9) kinematografické filmy, filmy ke stažení, video filmy, videonahrávky ke stažení, videozáznamy, audiovizuální díla a/nebo televizní pořady a/nebo televizní seriály na nosičích nebo ke stažení, nosiče záznamů nahrané i nenahrané, podcasty ke stažení, hudební zvukové záznamy, audio nahrávky, elektronické časopisy, elektronické knihy ke stažení, elektronické publikace ke stažení, publikace ke stažení, videocasty, multimediální záznamy, modely virtuální reality, interaktivní elektronické publikace, obsah médií, databáze, software pro počítačové hry, aplikační software, počítačový software, software pro virtuální a rozšířenou realitu, software pro webové aplikace a servery, zábavní software, video hry (počítačové hry) v podobě počítačových programů zapsaných na datové nosiče, software počítačových her ke stažení, nahrání počítačových herní software, mediální a publikační software, software pro komunikaci, vytváření sítí a sociální sítě, software pro správu dat a souborů a databázový software, multimediální software, komunikační software, videokonferenční software, telekomunikační software, software pro správu obsahu, počítačový software ke stažení, počítačový software (nahrání), nahrání obsah (počítačové programy, data a informace), audiovizuální a fotografické přístroje, komunikační zařízení, paměťová zařízení a média, zařízení a příslušenství na zpracování dat (elektrická a mechanická), počítače a počítačový hardware, prvky a součásti počítačů, komunikační přístroje; (35) televizní reklama, poskytování a pronájem prostoru, času a médií pro reklamu, konzultační a poradenské služby a pomoc v oblasti reklamní, marketingové a propagační činnosti, rozšiřování reklamních marketingových a propagačních materiálů, merchandising, služby obchodních výstav a veletrhů, služby předvádění výrobků a vystavování zboží, vědomostní, pobídkové a bonusové programy, prezentace zboží a služeb elektronickou cestou, také v rámci služeb takzvaného teleshoppingu a homeshoppingu, reklamní, marketingové a propagační služby, dražební služby, poskytování spotřebitelských informací v oblasti výrobků a služeb, pomoc v obchodní a podnikatelské činnosti, management a administrativní služby, předvádění zboží prostřednictvím internetu nebo katalogu nebo výstav za účelem reklamy a/nebo prodeje, přeskupování a shromažďování (kromě dopravy) různých výrobků pro třetí osoby za účelem umožnit spotřebiteli pohodlně vybrat a prohlížet a kupovat (kromě přepravy) prostřednictvím katalogu a/nebo internetu a/nebo zásilkového prodeje, maloobchodní služby zaměřené na nahrání nosiče záznamů, audiovizuální díla, hudební díla, počítačový software, počítačové hry, spotřební elektroniku, počítačové příslušenství a periferie, fotografie, plakáty, knihy, tiskoviny, diáře, záznamníky, bloky, omalovánky, alba, záložky, poohlednice, oděvy, módní doplňky, zavazadla, klenoty, bižuterii, hodinky, klíčenky, hudební nástroje, psací potřeby, kancelářské potřeby, papírnické výrobky, učební pomůcky, nádobí a nádoby pro domácnost nebo kuchyň, sklenice, hrnky, talíře, výrobky a suroviny pro vaření, potraviny, hotové pokrmy, cukrovinky, nápoje, alkoholické nápoje, prostírání, ubrusy, ubrousky, zástěry, výrobky související s vařením pokrmů, kuchařské recepty, dárkové karty, kosmetiku, mýdla, výrobky pro osobní péči, reklamní a propagační předměty, doplňky stravy; (38) služby rozhlasového a televizního vysílání, vysílání satelitní televize, bezdrátové vysílání, přenos a vysílání dat, přenos kabelové televize, přenos podcastů, přenos webcastů, přenos videa na objednávku, satelitní a kabelové vysílání, služby vysílání audia a videa poskytované prostřednictvím internetu, vysílání televizních programů, zpoplatněné televizní vysílání, přenos zpráv a obrázků pomocí počítače, diskusní fóra (poskytování internetových diskusních fór), diskusní místnosti (služby), elektronický přenos zpráv, dat a dokumentů, poskytování online fór, přenos datových, audio, video a multimediálních souborů, včetně souborů ke stažení a souborů streamovaných přes globální počítačovou síť, streaming audio a video materiálů na internetu, streaming dat, video, audio a televizní streaming, vysílání televize přes internet, poskytování přístupu k obsahu, webovým stránkám a portálům, počítačová komunikace a přístup k internetu, telekomunikační služby, poskytování a pronájem telekomunikačních zařízení a vybavení, telematika, šíření, výměna nebo získávání zpráv a informací, šíření elektronických informací, elektronických periodik, knih v elektronické podobě, audio nebo audiovizuálních děl prostřednictvím informační nebo datové nebo elektronické nebo komunikační nebo telekomunikační nebo počítačové sítě,
- (511) 9, 35, 38, 41
(540)
(592) Slovní

Nova

zejména internetu, pomocí satelitů a jinými sítěmi; (41) televizní zábava včetně organizace, produkce a prezentace televizních programů, televizní vysílání zábavných, vzdělávacích, dokumentárních, výchovných, soutěžních, diskusních a informačních pořadů, zpravodajské služby pro rozhlas a televizi, obrazové zpravodajství, produkce pořadů a filmů a televizních pořadů, zvuková, obrazová a multimediální produkce a fotografie, psaní scénářů, tvorba a šíření audiovizuálních děl, zábava, zábavní služby, soutěžní pořady, agenturní činnost v oblasti kultury, zprostředkování a informační a poradenské služby v oblasti kultury, výchovy, zábavy a sportu, služby v oblasti živých vystoupení, služby v oblasti interaktivní zábavy a vzdělávání, vzdělávací a školicí služby, zábavní a tematické parky, poutě, zoo a muzea, služby týkající se videoher, organizování konferencí, výstav a soutěží, služby v oblasti sportu a fitness, nakladatelské a vydavatelské služby, online publikování, poskytování on-line publikací, ediční činnost, služby reportérů (zpravodajství), vydávání elektronických knih a časopisů on-line, žurnalistika, zveřejňování, oznamování a psaní textů, digitální video, audio a multimediální zábavní vydavatelské služby, poskytování elektronických publikací, filmů, hudby, seriálů a televizních programů bez možnosti stažení, poskytování videí online bez možnosti stažení, poskytování filmů, seriálů a televizních programů bez možnosti stažení prostřednictvím placené televize, provozování internetových her (bez možnosti stažení), zábavní služby ve formě sdružování uživatelů pro počítačové hry, poskytování her online z počítačové sítě, organizace společenských a kulturních akcí, poskytování služeb výchovných, vzdělávacích, soutěžních, kulturních a zábavních prostřednictvím internetu a jiných sítí.

(511) 9, 35, 38, 41

(540)

Snídaně s Novou

(592) Slovní

(111) **395022**

(220) 02.08.2022

(320) 02.08.2022

(442) 21.09.2022

(151) 29.12.2022

(730) **Dunčko Nicol**, Náchodská 447, Trutnov, Poříčí, 54103, CZ

(210) O-580584

(510) (16) papírové organizéry, osobní organizéry, organizéry na psací stoly, stolní stojany na psací potřeby; (20) plastové organizéry a skladovací nádoby, nábytkové policové jednotky a jejich součásti, jmenovitě police, rozšiřitelné police a rozdělovače polic, nekovové šatní háčky a otočné talíře používané pro uspořádání prostoru, organizéry na oděvy; (37) úklid a organizace bytových i nebytových prostor; (41) výuka a školení v oblasti uspořádání domácností, bytových i nebytových prostor, výuka a školení v oblasti interiérového designu, pořádání kurzů v oblasti uspořádání domácností, bytových i nebytových prostor a interiérového designu, organizování a pořádání odborných setkání týkajících se služeb organizace bytových a nebytových prostor; (42) služby v oblasti bytového designu, tvorba návrhů interiérů, nábytku a bytového vybavení, poradenské a konzultační služby v oblasti interiérového designu, organizace a úklidu domácností, tvorba software v oblasti bytového designu; (45) konzultační služby v oboru osobního životního stylu a organizace životního prostoru.

(511) 16, 20, 37, 41, 42, 45

(540)

KOMÍNKY

(592) Slovní

(111) **395023**

(220) 02.08.2022

(320) 02.08.2022

(442) 21.09.2022

(151) 29.12.2022

(730) **Banka CREDITAS a.s.**, Sokolovská 675/9, Praha 8, Karlín, 18600, CZ

(740) Ing. Zdeněk Kučera, Dlouhá 207, Slušovice, 76315

(210) O-580598

(510) (35) inzertní, reklamní a propagační služby, marketing, služby v oblasti obchodního managementu, obchodních operací, obchodní administrativy a kancelářských prací, poskytování obchodních informací a poradenství v oblasti obchodu, služby v oblasti správy elektronických databází, kompilace a systematizace informací do počítačových databází, správa karetních systémů, správa věrnostních programů; (36) bankovníctví, pojišťovnictví, úvěrové banky, zúčtovací banky (provádějící bezhotovostní operace), finanční služby, finanční analýzy, finanční informace, přijímání vkladů,

poskytování úvěrů, finanční leasing, platební styk, zúčtování, vydávání a správa platebních prostředků, poskytování záruk ve formě ručení nebo bankovních záruk, otevírání a vedení akreditivů, finanční odhady a oceňování (pojišťovnictví, bankovníctví, nemovitosti), finanční poradenství, finanční řízení, finanční půjčky, finanční sponzorování, směnárenské služby, finanční garance, záruky, kauce, hypotéky (poskytování půjček), inkasování pohledávek, kapitálové investice, konzultační služby v oblasti bankovníctví a pojišťovnictví, bezpečnostní schránky (úschovni služby), burzovní makléřství, cennosti (úschova), cestovní šeky (vydávání), clearing (zúčtování vzájemných pohledávek a závazků - bezhotovostní operace), elektronický převod kapitálu, koupě na splátky (financování), kreditní a úvěrové karty (služby), kreditní a úvěrové karty (vydávání), kurzovní záznamy na burze, nemovitosti (správa a pronájem), nemovitosti (zprostředkování prodeje a pronájmu), platby na splátky, uzavírání pojistných smluv všeho druhu, poradenství v oblasti pojištění, správa majetku, zprostředkování pojištění, zprostředkování financování, zprostředkování finančních investic, zprostředkování úvěrů, půjček a hypoték.

(511) 35, 36

(540)

MAX BANKA

(592) Slovní

(111) **395024**

(220) 03.08.2022

(320) 03.08.2022

(442) 21.09.2022

(151) 29.12.2022

(730) **Cheveki-Grus, s.r.o.**, Skokanská 2479/7, Praha 6, Břevnov, 16900, CZ

(740) Dana Lukajová, patentová zástupkyně, Voršílská 130/10, Praha 1, Nové Město, 11000

(210) O-580604

(510) (5) farmaceutické přípravky a přírodní léčiva, potravní doplňky a dietetické přípravky, dezinfekční a antiseptické přípravky, hygienické přípravky a výrobky, léčebná a dezinfekční mýdla a čisticí přípravky, dietetické potraviny pro léčebné účely, lyofilizované potraviny pro léčebné účely, homogenizované potraviny pro léčebné účely, potraviny pro lékařsky vymezené diety, oční přípravky, oční kapky, farmaceutické přípravky k léčbě očních chorob a nemocí, dietetické potraviny používané v klinické výživě, sirupy pro farmaceutické účely, obvazy, obvazový materiál a aplikátory léčebných přípravků, oční pásky pro lékařské účely, léčivé nápoje; (29) maso, ryby, drůbež a zvěřina, masové výtažky, konzervované, mražené, sušené a vařené ovoce a zelenina, želé, džemy, kompoty, vejce, mléko, sýr, máslo, jogurt a jiné mléčné výrobky, jedlé oleje a tuky; (30) káva, čaj, kakao a jejich náhražky, rýže, těstoviny a nudle, tapioka a ságo, mouka a obilninové přípravky, chléb, pečivo a cukrovinky, čokoláda, zmrzlina, sorbety a jiné zmrzlinářské výrobky, cukr, med, melasa, droždí, prášek do pečiva, sůl, ochucovadla, koření, konzervované byliny, ocet, omáčky a jiná dochucovadla, led [zmrzlá voda].

(511) 5, 29, 30

(540)

GLAVIS

(592) Slovní

(111) **395025**

(220) 03.08.2022

(320) 03.08.2022

(442) 21.09.2022

(151) 29.12.2022

(730) **EKOSTYREN s.r.o.**, U Řeky 804, Ostrava, Hrabová, 720 00, CZ

(740) Ing. Kateřina Gregorová, Sokolská třída 966/22, Ostrava, Moravská Ostrava, 702 00

(210) O-580635

(510) (1) polystyren ve formě granulí pro extrudování, chemické příměsi do betonu, betonové pojivové směsi, anhydridy, aditiva (chemická) do injektážních směsí, konzervační přípravky na beton, s výjimkou barev a olejů, pojiva do betonu, smáčedla pro lehčené umělohmotné granule nebo umělohmotnou drť pro výrobu protihlukového i tepelně-izolačního plniva do betonových, maltových a omítkových směsí; (17) těsnicí a izolační materiály, izolační materiály vyrobené z polyetylenové a polyuretanové pěny, izolační materiály pro stavebnictví, polystyrenové panely na izolační účely, polystyren (polutovar), pěnová izolace pro použití ve stavebnictví, izolace proti vlhkosti budov (materiály), umělohmotný granulát a umělohmotná drť, zejména polystyrenová a polyuretanová, opatřená

povrchovou vrstvou organických tenzidů; (19) nekovové stavební a konstrukční materiály a prvky, beton, betonové stavební materiály, hotové betonové směsi, plniva pro použití při přípravě betonu, betonové podlahy, samonivelační beton k použití ve stavebnictví, lehčené betonové, maltové a omítkové směsi s tepelně-izolačními a protihlukovými vlastnostmi v suchém i mokřem stavu, prefabrikované stavební prvky (nekovové), betonové tvárnice, cement, stavební malta; (35) reklama prostřednictvím všech veřejných komunikačních prostředků, online reklama v počítačové komunikační síti, poskytování zákaznických informací o výrobcích výše uvedených ve třídách 1, 17, 19 prostřednictvím internetu a sociálních sítí, maloobchodní a velkoobchodní prodej výše uvedených výrobků ve třídách 1, 17, 19; (37) zámečnictví (opravy), poskytování informací vztahujících se k výstavbě, opravám a údržbě budov, stavebnictví a opravy staveb, betonování, pronájem nástrojů, strojů, zařízení a vybavení pro stavebnictví, injektáž (služby), montáž bednění do betonu, stavební dohled a dozor; (40) recyklace a zpracování odpadů, zpracování stavebních materiálů uvedených ve tř. 1, 17 a 19 mechanickou nebo chemickou transformací spadající do této třídy; (42) poradenství v oboru stavebnictví (návrhy, projekty), inženýrská činnost ve výstavbě, projektová činnost v investiční výstavbě, posudky stavebních prací.

(511) 1, 17, 19, 35, 37, 40, 42
(540)

ekostyren 

(593) Obrazová

(111) **395026**
(220) 04.08.2022
(320) 04.08.2022
(442) 21.09.2022
(151) 29.12.2022
(730) **Arston Company a.s.**, Letní 748/34, Říčany, Radošovice, 25101, CZ
(740) Mgr. Marek Hylena, advokát, Staré náměstí 15, Česká Třebová, 56002
(210) O-580651

(510) (7) elektrické svářečky; (9) čidla a jiné snímače fyzikálních hodnot, senzorová technika, elektrické a elektronické vybavení a příslušenství nářadí, přístrojů, aparatur a technologických celků obsažených v této třídě, elektrické a elektronické uzamykací systémy, elektrické a elektronické součásti strojů, přístrojů a technologických celků, elektrody, software, programové vybavení pro obráběcí stroje, měřidla (části strojů), měřidla pro stroje poháněné motorem, měřidla pro stroje s ručním pohonem; (35) maloobchod a velkoobchod se stroji, přístroji a nářadím určenými ke zpracování, dělení a obrábění, zprostředkovatelská činnost v oblasti obchodu se stroji, přístroji a nářadím určenými ke zpracování, dělení a obrábění, jejich díly a příslušenstvím, obchodní činnost v oblasti strojírnické, se stroji, jejich díly a příslušenstvím, informačními a řídicími systémy pro stroje, včetně sw pro obrábění, konstrukci a 3d modelování, poskytování obchodních a podnikatelských informací, systematizace informací do počítačové databáze, organizační poradenství při řízení podniku, zejména v oblasti výroby a vývoje strojů, poskytování informací a poradenství v oboru prodeje strojírenské techniky; (37) montáž, servis a opravy brusek a obráběcích strojů; montáž, servis a opravy strojů, přístrojů a nářadí určených ke zpracování, dělení a obrábění.

(511) 7, 9, 35, 37

(540)

ARSTON

(592) Slovní

(111) **395027**
(220) 04.08.2022
(320) 04.08.2022
(442) 21.09.2022
(151) 29.12.2022
(730) **Moderní energie s.r.o.**, Stodolní 840/12, Ostrava, Moravská Ostrava, 70200, CZ
(740) Ing. Petr Soukup, tř. Svobody 43/39, Olomouc, 77900
(210) O-580653
(510) (6) kovová střešní krytina obsahující fotovoltaické články, kovové střešní krytiny s integrovanými fotovoltaickými články; (9) fotovoltaická zařízení pro výrobu elektřiny, fotovoltaické moduly, fotovoltaické měniče, fotovoltaické solární moduly, fotovoltaické články, fotočlánky, kalibrované fotovoltaické referenční články, fotovoltaická zařízení na výrobu elektrické energie (fotovoltaické elektrárny), akumulátory pro fotovoltaickou energii, fotovoltaické přístroje na přeměnu slunečního záření na elektrickou energii, přístroje a zařízení pro akumulaci a ukládání elektrické energie; (11) topná zařízení, zařízení pro rozvod vody a tepla, zařízení pro ohřev vody, chladicí zařízení, chladírenské soustavy, vzduchotechnická zařízení, ventilační zařízení, klimatizační jednotky a jiná klimatizační zařízení, tepelná čerpadla, zařízení topných systémů, kolektory solární topné, výhřevné kotle, bojler, fotovoltaické a solární kolektory pro vytápění; (35) poradenství v obchodní činnosti, marketingové studie ve fotovoltaice, subdavatelské služby ve fotovoltaice, nabízení zboží a služeb v oblasti fotovoltaiky na Internetu; (37) instalace a údržba fotovoltaických zařízení, instalace fotovoltaických článků a modulů, údržba, opravy a obnova fotovoltaických přístrojů a zařízení; (42) výzkum, vývoj, návrhy, projektová činnost, analýzy pro výrobky a zařízení uvedená výše ve tř. 6, 9 a 11.

(511) 6, 9, 11, 35, 37, 42

(540)



(593) Obrazová

(111) **395028**
(220) 04.08.2022
(320) 04.08.2022
(442) 21.09.2022
(151) 29.12.2022
(730) **Moderní energie s.r.o.**, Stodolní 840/12, Ostrava, Moravská Ostrava, 70200, CZ
(740) Ing. Petr Soukup, tř. Svobody 43/39, Olomouc, 77900
(210) O-580654

(510) (6) kovová střešní krytina obsahující fotovoltaické články, kovové střešní krytiny s integrovanými fotovoltaickými články; (9) fotovoltaická zařízení pro výrobu elektřiny, fotovoltaické moduly, fotovoltaické měniče, fotovoltaické solární moduly, fotovoltaické články, fotočlánky, kalibrované fotovoltaické referenční články, fotovoltaická zařízení na výrobu elektrické energie (fotovoltaické elektrárny), akumulátory pro fotovoltaickou energii, fotovoltaické přístroje na přeměnu slunečního záření na elektrickou energii, přístroje a zařízení pro akumulaci a ukládání elektrické energie; (11) topná zařízení, zařízení pro rozvod vody a tepla, zařízení pro ohřev vody, chladicí zařízení, chladírenské soustavy, vzduchotechnická zařízení, ventilační zařízení, klimatizační jednotky a jiná klimatizační zařízení, tepelná čerpadla, zařízení topných systémů, kolektory solární topné, výhřevné kotle, bojler, fotovoltaické a solární kolektory pro vytápění; (35) poradenství v obchodní činnosti, marketingové studie ve fotovoltaice,

subdodavatelské služby ve fotovoltaice, nabízení zboží a služeb v oblasti fotovoltaiky na Internetu; (37) instalace a údržba fotovoltaických zařízení, instalace fotovoltaických článků a modulů, údržba, opravy a obnova fotovoltaických přístrojů a zařízení; (42) výzkum, vývoj, návrhy, projektová činnost, analýzy pro výrobky a zařízení uvedená výše ve tř. 6, 9 a 11.

(511) 6, 9, 11, 35, 37, 42
(540)



(593) Obrazová

- (111) **395029**
(220) 04.08.2022
(320) 04.08.2022
(442) 21.09.2022
(151) 29.12.2022
(730) **PS CARS PRAHA s.r.o.**, Ústřední 370/38a, Praha 10, Štěrboholy, 10200, CZ
(740) Petr Žižka, Sedláčkova 209/16, Plzeň, Vnitřní Město, 30100
(210) O-580661
(591) Barevná
(510) (39) navigační poradenské služby, plánování tras, doprovázení na cestách, organizování a zprostředkování zájezdů, organizování a pořádání výletů a cest, organizování cest, organizování prohlídek pamětihodností a okružních jízd, služby průvodců a organizování cest a výletů, organizování zájezdů, plánování cest, pozemní osobní doprava, služby v oblasti plánování tras, vedení výletů, cestovní informace, doprava (informace), dopravní informace, poradenské služby týkající se dopravy, poradenství pro plánování cestovních tras, poskytování cestovních informací prostřednictvím počítače, poskytování informací o cestovních trasách, poskytování informací o cestování, přes Internet, poskytování informací o dopravě a cestování prostřednictvím mobilních telekomunikačních přístrojů a zařízení, poskytování informací o motoristických trasách, poskytování on-line informací o cestování, poskytování turistických a cestovních informací, poskytování turistických cestovních informací, prostřednictvím Internetu, poskytování tipů na cestování na čtyřkolce, poskytování tipů na cestování, poskytování tipů na výlety, poskytování tipů na výlety na čtyřkolce, poskytování tipů na turistické cíle pro čtyřkolky; (41) elektronické publikování, multimediální publikování, on-line publikování, poskytování uživatelských hodnocení pro zábavní nebo kulturní účely, poskytování uživatelských recenzí pro zábavní nebo kulturní účely, psaní a publikování textů, s výjimkou reklamních textů, psaní blogů, publikování multimediálních materiálů on-line, publikování on-line průvodců, map, městských adresářů a seznamů pro použití cestovateli, bez možnosti stažení, informační služby o závodech, informační služby týkající se sportu, poskytování informací o motoristických závodech, publikování informací vztahujících se k dopravě na sociálních sítích, publikování informací vztahujících se k turismu na sociálních sítích, publikování autorských příspěvků vztahujících se k cestování, pořádání setkání fanoušků čtyřkolek, publikování turistických cílů pro čtyřkolky uživateli sociálních sítí.

(511) 39, 41

(540)



(593) Obrazová

- (111) **395030**
(220) 05.08.2022
(320) 05.08.2022
(442) 21.09.2022
(151) 29.12.2022
(730) **ITCON Solutions s.r.o.**, Na Farkáně III 155/16, Praha 5, Radlice, 15000, CZ
(740) MACEK.LEGAL, Mgr. Daniel Macek, advokát, Haštalská 1072/6, Praha 1, Staré Město, 11000
(210) O-580674
(510) (9) mobilní aplikace, mobilní aplikace ke stažení pro správu dat, mobilní aplikace ke stažení pro přenos dat, kódovací nástroje, komunikační sítě, software pro obchodní technologie; (35) obchodní poradenství, pomoc v obchodní a podnikatelské činnosti, administrativní služby, administrativní zpracování dat, propagace, optimalizace provozu na webových stránkách, marketingové služby v oboru optimalizace provozu na webových stránkách, poradenství v oblasti efektivit podnikání, poradenství v oblasti podnikání, digitalizované informační služby v oblasti podnikání, analýzy systémů obchodního řízení, analytické služby pro podniky, zpracování dat, digitální reklamní služby, poradenské služby v oblasti obchodního managementu týkající se informační technologie; (38) služby v oblasti digitální komunikace; (42) služby it, konzultační služby v oblasti informačních technologií [it], digitalizace dokumentů, správa digitálních aktiv, služby kódování dat, služby vyhodnocování měření, služby v oblasti měření.
- (511) 9, 35, 38, 42
(540)
(592) Slovní

DIGI365

- (111) **395031**
(220) 05.08.2022
(320) 05.08.2022
(442) 21.09.2022
(151) 29.12.2022
(730) **Tůma Aleš**, Havlíčkova 349, Hluboká nad Vltavou, 37341, CZ
(740) PatentCentrum Sedlák & Partners s.r.o., Okružní 2824, České Budějovice, České Budějovice 3, 37001
(210) O-580682
(510) (30) káva, kávové nápoje, čaj, kakao, čokoláda, pekařské a cukrářské výrobky, cukrovinky, dorty, ledové čaje, zákusky, koláče, pečivo, croissanty, koblihy, pudinky, palačinky, zmrzlina, led, mražené jogurty a sorbety, pizzy, tortilly, sendviče, bagety; (35) maloobchodní a velkoobchodní služby s výše uvedenými výrobky ve třídě 30, reklamní, inzertní služby všeho druhu, včetně inzerce a reklamy poskytované v počítačových, telekomunikačních a obdobných sítích; (43) služby zajišťující stravování a nápoje, služby barů, služby spojené s provozováním pohostinství, restaurací, kaváren a podniků rychlého občerstvení, restaurační služby (stravování), příprava hotových jídel.
- (511) 30, 35, 43

(540)



(593) Obrazová

(111) **395032**

(220) 05.08.2022

(320) 05.08.2022

(442) 21.09.2022

(151) 29.12.2022

(730) **SIKO KOUPELNY a.s.**, Skorkovská 1310, Praha 9, Kyje, 19800, CZ

(740) PatentCentrum Sedláč & Partners s.r.o., Okružní 2824, České Budějovice, České Budějovice 3, 37001

(210) O-580683

(510) (11) sanitární technika a zařízení, armatury v rámci této třídy, koupací vany, hydromasážní vany, sprchové vany a vaničky, sprchové kouty a boxy, kuchyňské dřezy, kuchyňské digestoře, hygienická zařízení, sprchové koncovky, sedátka záchodová, umyvadla, hydromasážní systémy, hydromasážní panely, kulové ventily, toaletní splachovací páky, sanitární kalová čerpadla, roháčky, to vše spadající do této třídy, koupelnové zařízení, přístroje pro topení a sušení, vanové zástěny, WC misy, bidety, pisoáry, vodovodní baterie, zařízení pro filtraci, rozvod a ohřívání vody, přístroje pro klimatizaci, chlazení a osvětlení, infrazářiče, zařízení pro sauny, infrasauny, ventilační a čistící zařízení, zařízení a přístroje na vaření, ohřívání, chlazení, mražení a přípravu jídel a nápojů; (19) keramické obklady a dlažby, mozaiky pro stavebnictví, lišty nekovové, dřevěné dveře, nekovové dveře, skleněné dveře, vinylová okna, okna nekovová, plastová střešní okna, dřevěné podlahy, laminátové podlahy, parketové podlahy, podlahová mazanina, podlahové potěry, nekovové podlahové materiály a krytiny, samonivelační podlahová hmota k použití ve stavebnictví; (20) koupelňový a kuchyňský nábytek, zrcadla, věšáky a háčky na oděvy nekovové, rámy, nekovové dveřní kliky, vestavěné skříně, bytové zařízení v rámci této třídy.

(511) 11, 19, 20

(540) **SIKO- Tvoříme domov, inspirujeme svět kolem nás**

(592) Slovní

(111) **395033**

(220) 05.08.2022

(320) 05.08.2022

(442) 21.09.2022

(151) 29.12.2022

(730) **TV Nova s.r.o.**, Křiženeckého náměstí 1078/5a, Praha 5, Hlubočepy, 15200, CZ

(740) Dana Lukajová, patentová zástupkyně, Voršilská 130/10, Praha 1, Nové Město, 11000

(210) O-580689

(510) (35) televizní reklama, poskytování a pronájem prostoru, času a médií pro reklamu, konzultační a poradenské služby a pomoc v oblasti reklamní, marketingové a propagační činnosti, rozšiřování reklamních, marketingových a propagačních materiálů, merchandising, služby

obchodních výstav a veletrhů, služby předvádění výrobků a vystavování zboží, vědomostní, pobídkové a bonusové programy, prezentace zboží a služeb elektronickou cestou, také v rámci služeb takzvaného teleshoppingu a homeshoppingu, reklamní, marketingové a propagační služby, dražební služby, poskytování spotřebitelských informací v oblasti výrobků a služeb, pomoc v obchodní a podnikatelské činnosti, management a administrativní služby, předvádění zboží prostřednictvím Internetu nebo katalogu nebo výstav za účelem reklamy a/nebo prodeje, přeskupování a shromažďování (kromě dopravy) různých výrobků pro třetí osoby za účelem umožnit spotřebitelé pohodlně vybrat a prohlížet a kupovat (kromě přepravy) prostřednictvím katalogu a/nebo Internetu a/nebo zásilkového prodeje, maloobchodní služby zaměřené na nahrané nosiče záznamů, audiovizuální díla, hudební díla, počítačový software, počítačové hry, spotřební elektroniku, počítačové příslušenství a periferie, fotografie, plakáty, knihy, tiskoviny, diáře, záznamníky, bloky, omalovánky, alba, záložky, pohlednice, oděvy, módní doplňky, zavazadla, klenoty, bižuterii, hodinky, klíčenky, hudební nástroje, psací potřeby, kancelářské potřeby, papírnické výrobky, učební pomůcky, nádobí a nádoby pro domácnost nebo kuchyň, sklenice, hrnky, talíře, výrobky a suroviny pro vaření, potraviny, hotové pokrmy, cukrovinky, nápoje, alkoholické nápoje, prostírání, ubrusy, ubrousky, zástěry, výrobky související s vařením pokrmů, kuchařské recepty, dárkové karty, kosmetiku, mýdla, výrobky pro osobní péči, reklamní a propagační předměty, doplňky bižuterie; (38) služby rozhlasového a televizního vysílání, vysílání satelitní televize, bezdrátové vysílání, přenos a vysílání dat, přenos kabelové televize, přenos podcastů, přenos webcastů, přenos videa na objednávku, satelitní a kabelové vysílání, služby vysílání audia a videa poskytované prostřednictvím Internetu, vysílání televizních programů, zpoplatněné televizní vysílání, přenos zpráv a obrázků pomocí počítače, diskusní fóra (poskytování internetových diskusních fór), diskusní místnosti (služby), elektronický přenos zpráv, dat a dokumentů, poskytování on-line fór, přenos datových, audio, video a multimediálních souborů, včetně souborů ke stažení a souborů streamovaných přes globální počítačovou síť, streaming audio a video materiálů na Internetu, streaming dat, video, audio a televizní streaming, vysílání televize přes Internet, poskytování přístupu k obsahu, webovým stránkám a portálům, počítačová komunikace a přístup k Internetu, telekomunikační služby, poskytování a pronájem telekomunikačních zařízení a vybavení, telematika, šíření, výměna nebo získávání zpráv a informací, šíření elektronických informací, elektronických periodik, knih v elektronické podobě, audio nebo audiovizuálních děl prostřednictvím informační nebo datové nebo elektronické nebo komunikační nebo telekomunikační nebo počítačové sítě, zejména Internetu, pomocí satelitů a jinými sítěmi; (41) televizní zábava včetně organizace, produkce a prezentace televizních programů, televizní vysílání zábavných, vzdělávacích, dokumentárních, výchovných, soutěžních, diskusních a informačních pořadů, zpravodajské služby pro rozhlas a televizi, obrazové zpravodajství, produkce pořadů a filmů a televizních pořadů, zvuková, obrazová a multimediální produkce a fotografie, psaní scénářů, tvorba a šíření audiovizuálních děl, zábava, zábavní služby, soutěžní pořady, agenturní činnost v oblasti kultury, zprostředkování a informační a poradenské služby v oblasti kultury, výchovy, zábavy a sportu, služby v oblasti živých vystoupení, služby v oblasti interaktivní zábavy a vzdělávání, vzdělávací a školicí služby, zábavní a tematické parky, poutě, ZOO a muzea, služby týkající se videoher, organizování konferencí, výstav a soutěží, služby v oblasti sportu a fitness, nakladatelské a vydavatelské služby, on-line publikování, poskytování on-line publikací, ediční činnost, služby reportérů (zpravodajství), vydávání elektronických knih a časopisů on-line, žurnalistika, zveřejňování, oznamování a psaní textů, digitální video, audio a multimediální zábavní vydavatelské služby, poskytování elektronických publikací, filmů, hudby, seriálů a televizních programů bez možnosti stažení, poskytování videí on-line bez možnosti stažení, poskytování filmů, seriálů a televizních programů bez možnosti stažení prostřednictvím placené televize, provozování internetových her (bez možnosti stažení), zábavní služby ve formě sdružování uživatelů pro počítačové hry, poskytování her on-line z počítačové sítě, telematika, šíření, výměna nebo získávání zpráv a informací, šíření elektronických informací, elektronických periodik, knih v elektronické podobě, audio nebo audiovizuálních děl prostřednictvím informační nebo datové nebo elektronické nebo komunikační nebo telekomunikační nebo počítačové sítě, zejména Internetu, pomocí satelitů a jinými sítěmi, organizace společenských a kulturních akcí, poskytování služeb výchovných, vzdělávacích, soutěžních, kulturních a zábavních prostřednictvím Internetu a jiných sítí.

(511) 35, 38, 41

(540)

Případy mimořádné Marty

(592) Slovní

(540)

- (111) **395034**
(220) 08.08.2022
(320) 08.08.2022
(442) 21.09.2022
(151) 29.12.2022
(730) **Agro.Bio.Farm s.r.o.**, Bylany 109, Chrášťany, 28201, CZ
(740) **MACEK.LEGAL**, Mgr. Daniel Macek, advokát, Haštalská 1072/6, Praha 1, Staré Město, 11000

- (210) O-580690
(591) Barevná
(510) (29) marmeláda, ovocná marmeláda, džemy, ovocný džem, kořeněná nakládaná zelenina, konzervovaná nakládaná zelenina, nakládané okurky, mléčné výrobky, hotové zeleninové výrobky, výrobky ze sušeného ovoce; (30) med, přírodní med, nakládaná zelenina, produkty určené pro konzumaci v mraženém stavu, výrobky z kaka; (31) surové a nezpracované zemědělské produkty; (32) ovocné šťávy a nápoje, mošty; (35) maloobchodní a velkoobchodní prodej s následujícími výrobky: marmeláda, ovocná marmeláda, džemy, ovocný džem, kořeněná nakládaná zelenina, konzervovaná nakládaná zelenina, nakládané okurky, med, přírodní med, nakládaná zelenina, surové a nezpracované zemědělské produkty, ovocné šťávy a nápoje, mošty, mléčné výrobky, hotové zeleninové výrobky, výrobky ze sušeného ovoce, produkty určené pro konzumaci v mraženém stavu, výrobky z kaka.

- (511) 29, 30, 31, 32, 35
(540)



(593) Obrazová

- (111) **395036**
(220) 08.08.2022
(320) 08.08.2022
(442) 21.09.2022
(151) 29.12.2022
(730) **Dvorník Dušan**, Levského 3187/6, Praha 4, Modřany, 14300, CZ
(210) O-580698
(510) (4) přípravky pro pohlcování, zavlažování a vázání prachu; (7) stroje stavební, stroje zemědělské, obráběcí stroje, motory (s výjimkou motorů pro pozemní vozidla); (12) vozidla, dopravní prostředky pozemní, vzdušné nebo vodní.

(511) 4, 7, 12

(540)

DEELTRUST

(592) Slovní



(593) Obrazová

- (111) **395035**
(220) 08.08.2022
(320) 08.08.2022
(442) 21.09.2022
(151) 29.12.2022
(730) **ADDFORCE ABRASIVES, spol. s r.o.**, Hmčičská 2456, Česká Lípa, 47001, CZ
(740) Mgr. Kateřina Vaňková patentový zástupce, Nerudova 1095/24, Kuřim, 66434

- (210) O-580691
(510) (8) ruční nástroje na řezání, vrtání, broušení, ostření a na úpravy povrchů, brusné nástroje (ruční nářadí) jako jsou brusné kotouče, smirkové brusné kotouče, brusné lamelové talíře, brusné kameny, brusné výseky, brusné roločky, brusné pásy, brusné role, vulkanfibrové kotouče, nylonové kotouče, vlnové kotouče, diamantové nástroje na řezání pro ručně ovládané nástroje, diamantové řezné kotouče, diamantové brusné talíře, diamantové vrtací hroty pro nářadí s ručním ovládním, řezací kotouče (ručně řízené nářadí), řezací vložky k použití s ručním nářadím, leštící nářadí (ruční), ruční nástroje a nářadí na ostření, frézy (ruční nástroje).

(511) 8

- (111) **395037**
(220) 09.08.2022
(320) 09.08.2022
(442) 21.09.2022
(151) 29.12.2022
(730) **FERI, s.r.o.**, Kampelíkova 881, Hradec Králové, Kukleny, 50004, CZ
(740) Jindyne s.r.o., U Statku 77, Mnichovo Hradiště, Hněvousice, 29501
(210) O-580724
(591) Barevná
(510) (6) kovové betonářské výztuže, prefabrikované kovové mosty, stavby z kovových konstrukcí, kovové konstrukce; (37) služby pro stabilizaci země vkládáním betonářské oceli, ukládka betonářské výztuže, výstavba mostů, demolice mostů, výstavba rodinných domů, výstavba bytových domů, stavba konstrukcí z železobetonu s využitím posuvného a taženého bednění, developerská činnost v oblasti stavebnictví; (40) zakázková výroba kovových betonářských výztuží, zakázková výroba prefabrikovaných kovových mostů, zakázková výroba kovových konstrukcí, zakázková výroba železobetonu.

(511) 6, 37, 40

(540)



zeleniny, aspiky a obložené lahůdkové misy sestávající převážně z masa, uzenin, sýrů, vajec nebo zeleniny, saláty s majonézou v rámci této třídy, mléčné pomazánky; (30) obložené chlebičky, lahůdkové pomazánky s majonézovým základem, cukrářské výrobky včetně čokoládových cukrovinek a oplatek, sušenky, mouka, těstoviny, chléb, pečivo, houskové knedlíky, cukr, omáčky; (31) čerstvé ovoce a zelenina; (32) ovocné džusy, nealkoholické nápoje, minerální vody, piva; (35) distribuce reklamních předmětů.

(511) 16, 29, 30, 31, 32, 35

(540)

(593) Obrazová

(111) **395038**

(220) 09.08.2022

(320) 09.08.2022

(442) 21.09.2022

(151) 29.12.2022

(730) **Yachtboom CZ s.r.o.**, Husova tř. 1847/5, České Budějovice, České Budějovice 3, 37001, CZ

(740) Mgr. Pavel Waldhans, Marie Steyskalové 686/38, Brno, Žabovřesky, 61600

(210) O-580726

(510) (35) administrativní služby, marketing, propagace, psaní reklamních textů, reklama, zprostředkování propagace, zprostředkování reklamy; (37) lakování, stavba lodí; (39) doprava, dopravní informace, doprovázení cestujících, informace o dopravě, lodní doprava, obsluha plavebních komor, osobní doprava, pořádání zábavních plaveb, pronájem plavidel, přeprava, přeprava cestujících, říční doprava, služby parkoviště, uskladnění lodí, vyprošťování uvíznutých lodí.

(511) 35, 37, 39

(540)



(593) Obrazová

(111) **395040**

(220) 10.08.2022

(320) 10.08.2022

(442) 21.09.2022

(151) 29.12.2022

(730) **AS Inbank**, Niine tn 11, Tallinn, 10414, EE

(740) Všeťečka Zelený Švorčík a partneři, advokátní a patentová kancelář, JUDr. Michal Havlík, Hálkova 1406/2, Praha 2, Nové Město, 12000

(210) O-580732

(591) Barevná

(510) (36) finanční služby, půjčky a úvěry a leasingové finanční služby.

(511) 36

(540)

(593) Obrazová

(111) **395039**

(220) 09.08.2022

(320) 09.08.2022

(442) 21.09.2022

(151) 29.12.2022

(730) **Ahold Delhaize Licensing Sarl**, Rue Jean-François Bartholoni 4-6, Genève CH-1204, CH

(740) HAVEL & PARTNERS s.r.o., advokátní kancelář, Mgr. Ivan Rámeš, Na Florenci 2116/15, Praha 1, Nové Město, 11000

(210) O-580727

(591) Barevná

(510) (16) papír, lepenka, reklamní předměty vyrobené z papíru, jmenovitě tiskárenské výrobky, fotografie, brožury, billboardy, letáky, prospekty, propagační materiály; (29) maso, mléčné produkty včetně sýrů, vejce, konzervované a zavařené ovoce a zelenina a další konzervované potraviny, a to konzervované maso, ryby, mořské plody a luštěniny, lahůdky, a to pochoutkové saláty, chuťovky na bázi masa, mléčných výrobků nebo

(593) Obrazová

(111) **395041**

(220) 10.08.2022

(320) 10.08.2022

(442) 21.09.2022

(151) 29.12.2022

(730) **Sdružení zahradnických center s.r.o.**, Lužná 716/2, Praha 6, Vokovice, 16000, CZ



(740) Advokátní kancelář Belha, Vacif & spol., s.r.o., Mgr. David Belha, náměstí Jiřího z Poděbrad 1382/2, Praha 2, Vinohrady, 12000

(210) O-580744

(510) (1) chemické látky pro použití v průmyslu, vědě a v oblasti fotografie, jakož i v zemědělství, zahradnictví a lesnictví, kompost, hnůj a hnojiva, biologické přípravky pro použití v průmyslu a vědě; (5) potravinové doplňky pro lidskou spotřebu a zvířata, dezinfekční přípravky, přípravky na hubení škůdců, fungicidy, herbicidy; (7) stroje na sekání, zemědělské stroje, lesnické stroje, obráběcí stroje, motorem poháněné nástroje a motorem poháněná nářadí, motory (s výjimkou motorů pro pozemní vozidla), zemědělské nástroje a nářadí (s výjimkou ručních nástrojů a ručního nářadí na ruční pohon), líhně pro vejce; (8) ruční nářadí a nástroje (na ruční pohon); (29) maso, ryby, drůbež a zvěřina, masové výtazky, konzervované, mražené, sušené a vařené ovoce a zelenina, želé, džemy, kompoty, vejce, mléko, sýry, máslo, jogurty a jiné mléčné výrobky, potravinářské oleje a tuky; (30) káva, čaj, kakao a náhražky kávy, rýže, těstoviny a nudle, tapioka a ságo, mouka a přípravky vyrobené z obilnin, chléb, pečivo a cukrovinky, čokoláda, zmrzlina, sorbety a jiné produkty určené ke konzumaci v mraženém stavu, cukr, med, melasa, droždí, kypřicí prášek do pečiva, sůl, koření přísady, koření, konzervované byliny, ocet, omáčky a jiná ochucovadla, led (zmrazená voda); (31) surové a nezpracované zemědělské, akvakulturní, zahradnické a lesní produkty, zrna a semena surová nebo nezpracovaná, čerstvé ovoce a zelenina, čerstvé bylinky, rostliny a květiny, cibule a hlízy, sazenice a semena pro pěstování rostlin, živá zvířata, krmiva a nápoje pro zvířata, slad; (35) reklama, propagace, řízení, organizace a administrativa obchodní činnosti, kancelářské práce; (44) zahradnické a lesnické služby.

(511) 1, 5, 7, 8, 29, 30, 31, 35, 44

(540)

Florenium

(592) Slovní

(111) **395042**

(220) 10.08.2022

(320) 10.08.2022

(442) 21.09.2022

(151) 29.12.2022

(730) **Sdružení zahradnických center s.r.o.**, Lužná 716/2, Praha 6, Vokovice, 16000, CZ

(740) Advokátní kancelář Belha, Vacif & spol., s.r.o., Mgr. David Belha, náměstí Jiřího z Poděbrad 1382/2, Praha 2, Vinohrady, 12000

(210) O-580745

(510) (1) chemické látky pro použití v průmyslu, vědě a v oblasti fotografie, jakož i v zemědělství, zahradnictví a lesnictví, kompost, hnůj a hnojiva, biologické přípravky pro použití v průmyslu a vědě; (5) potravinové doplňky pro lidskou spotřebu a zvířata, dezinfekční přípravky, přípravky na hubení škůdců, fungicidy, herbicidy; (7) stroje na sekání, zemědělské stroje, lesnické stroje, obráběcí stroje, motorem poháněné nástroje a motorem poháněná nářadí, motory (s výjimkou motorů pro pozemní vozidla), zemědělské nástroje a nářadí (s výjimkou ručních nástrojů a ručního nářadí na ruční pohon), líhně pro vejce; (8) ruční nářadí a nástroje (na ruční pohon); (29) maso, ryby, drůbež a zvěřina, masové výtazky, konzervované, mražené, sušené a vařené ovoce a zelenina, želé, džemy, kompoty, vejce, mléko, sýry, máslo, jogurty a jiné mléčné výrobky, potravinářské oleje a tuky; (30) káva, čaj, kakao a náhražky kávy, rýže, těstoviny a nudle, tapioka a ságo, mouka a přípravky vyrobené z obilnin, chléb, pečivo a cukrovinky, čokoláda, zmrzlina, sorbety a jiné produkty určené ke konzumaci v mraženém stavu, cukr, med, melasa, droždí, kypřicí prášek do pečiva, sůl, koření přísady, koření, konzervované byliny, ocet, omáčky a jiná ochucovadla, led (zmrazená voda); (31) surové a nezpracované zemědělské, akvakulturní, zahradnické a lesní produkty, zrna a semena surová nebo nezpracovaná, čerstvé ovoce a zelenina, čerstvé bylinky, rostliny a květiny, cibule a hlízy, sazenice a semena pro pěstování rostlin, živá zvířata, krmiva a nápoje pro zvířata, slad; (35) reklama, propagace, řízení, organizace a administrativa obchodní činnosti, kancelářské práce; (44) zahradnické a lesnické služby.

(511) 1, 5, 7, 8, 29, 30, 31, 35, 44

(540)



(593) Obrazová

(111) **395043**

(220) 10.08.2022

(320) 10.08.2022

(442) 21.09.2022

(151) 29.12.2022

(730) **Sdružení zahradnických center s.r.o.**, Lužná 716/2, Praha 6, Vokovice, 16000, CZ

(740) Advokátní kancelář Belha, Vacif & spol., s.r.o., Mgr. David Belha, náměstí Jiřího z Poděbrad 1382/2, Praha 2, Vinohrady, 12000

(210) O-580746

(510) (1) chemické látky pro použití v průmyslu, vědě a v oblasti fotografie, jakož i v zemědělství, zahradnictví a lesnictví, kompost, hnůj a hnojiva, biologické přípravky pro použití v průmyslu a vědě; (5) potravinové doplňky pro lidskou spotřebu a zvířata, dezinfekční přípravky, přípravky na hubení škůdců, fungicidy, herbicidy; (7) stroje na sekání, zemědělské stroje, lesnické stroje, obráběcí stroje, motorem poháněné nástroje a motorem poháněná nářadí, motory (s výjimkou motorů pro pozemní vozidla), zemědělské nástroje a nářadí (s výjimkou ručních nástrojů a ručního nářadí na ruční pohon), líhně pro vejce; (8) ruční nářadí a nástroje (na ruční pohon); (29) maso, ryby, drůbež a zvěřina, masové výtazky, konzervované, mražené, sušené a vařené ovoce a zelenina, želé, džemy, kompoty, vejce, mléko, sýry, máslo, jogurty a jiné mléčné výrobky, potravinářské oleje a tuky; (30) káva, čaj, kakao a náhražky kávy, rýže, těstoviny a nudle, tapioka a ságo, mouka a přípravky vyrobené z obilnin, chléb, pečivo a cukrovinky, čokoláda, zmrzlina, sorbety a jiné produkty určené ke konzumaci v mraženém stavu, cukr, med, melasa, droždí, kypřicí prášek do pečiva, sůl, koření přísady, koření, konzervované byliny, ocet, omáčky a jiná ochucovadla, led (zmrazená voda); (31) surové a nezpracované zemědělské, akvakulturní, zahradnické a lesní produkty, zrna a semena surová nebo nezpracovaná, čerstvé ovoce a zelenina, čerstvé bylinky, rostliny a květiny, cibule a hlízy, sazenice a semena pro pěstování rostlin, živá zvířata, krmiva a nápoje pro zvířata, slad; (35) reklama, propagace, řízení, organizace a administrativa obchodní činnosti, kancelářské práce; (44) zahradnické a lesnické služby.

(511) 1, 5, 7, 8, 29, 30, 31, 35, 44

(540)

Florenium

(540)

 **OBERMEYER**
Helika

(593) Obrazová

(111) **395044**

(220) 11.08.2022

(320) 11.08.2022

(442) 21.09.2022

(151) 29.12.2022

(730) **OBERMEYER HELIKA a.s.**, Beranových 65, Praha 9, Letňany, 19900, CZ

(740) Advokátní kancelář BŘESKÝ, HEIPLÍK, VOSÁTKA, s.r.o., Mgr. Martin Heiplík, Botičská 1936/4, Praha 2, Nové Město, 12800

(210) O-580768

(591) Barevná

(510) (9) počítačové programy a software na všech nosičích zařazené v této třídě, informace a záznamy v elektronické podobě, manuály a uživatelské tiskoviny na elektronických nosičích; (36) služby realitní kanceláře, nákup, prodej, nájem, pronájem a správa pozemků, bytů, nebytových prostor a nemovitostí, odhady pozemků, bytového a nebytového fondu, pronájem kanceláří, investorská činnost, tvorba rozpočtů staveb, oceňování staveb; (37) provádění staveb, včetně jejich změn, udržovacích prací a jejich odstraňování, veškeré služby se stavební činností související a navazující (stavební povolení), kontrolní a dozorové služby v oblasti stavebnictví (stavební dozor), provádění podzemních staveb, stavby na klíč, výstavba rodinných a bytových domů, stavební práce v celé oblasti investiční výstavby, truhlářské a tesařské služby, izolace staveb, sanace staveb, montáž sádkartonových konstrukcí i podhledů, stavební informace, zprostředkovatelská činnost ve stavebnictví, rešeršní služby v celé oblasti stavebnictví, řízení stavebních projektů, poradenské a konzultační služby v rámci stavební činnosti v celé oblasti investiční výstavby a souvisejících činností spadajících do této třídy; (42) tvorba, poskytování, instalace, aktualizace a údržba software, poradenství v oblasti software a hardware, inženýrsko - projektová činnost ve všech oblastech investiční výstavby, urbanismu, krajinářské tvorby a ve všech oblastech pozemních staveb i infrastruktury, geodetické služby, geologické expertizy, projektová příprava staveb, zaměřování a projektování modelů staveb i mostů, včetně vypracování projektové dokumentace, projektování, inženýrsko - technická činnost ve stavebnictví, pasportizace objektů, vizualizace staveb, statické studie, včetně expertiz, služby architektů, znalecké posudky v oblasti stavebnictví a stavební ekonomie (expertizy) v rámci této třídy, energetické audity, služby a výzkum v oblasti ekologie, kontrolní služby ve stavebnictví (expertizy), služby v oblasti řízení inženýrských projektů, technicko - poradenské a konzultační služby v rámci projekční činnosti v celé oblasti investiční výstavby a souvisejících činností spadajících do této třídy.

(511) 9, 36, 37, 42

(593) Obrazová

(111) **395045**

(220) 12.08.2022

(320) 12.08.2022

(442) 21.09.2022

(151) 29.12.2022

(730) **KOŠŤALOVÁ VERONIKA**, K Betynce 724, Lány, 27061, CZ

(210) O-580787

(591) Barevná

(510) (9) jezdecké přilby, jezdecké čepice; (18) jezdecká sedla, jezdecké bičiky, jezdecké biče, kostry jezdeckých sedel, koňské ohlávky, čelenky pro koně, deky pro koně proti hmyzu, sedlářské výrobky, biče a postroje pro zvířata, postroje, uzdy [postroje], udidla [postroje], otěže [postroje], kování na postroje, kůže na postroje, postroje na koně, klapky na oči [postroje], kování pro koňské postroje, udidla pro zvířata [postroje], pokrývky a deky na zvířata, podložky pod koňská sedla, ohlávky, kufry a cestovní tašky, chrániče hlavy (masky) pro koně, chrániče na kopyta, chrániče na nohy pro koně, řemení kožené [sedlářské výrobky], řemeny z kůže [sedlářské výrobky], sedlářské výrobky, kožené sedlářské výrobky; (25) jezdecké kalhoty, jezdecké boty, jezdecké kabáty, jezdecké rukavice, krátké jezdecké kalhoty, jezdecké oděvy (jiné než jezdecké čepice), oděvy, trička s potiskem; (35) agenturní služby zaměřené na propagaci sportovních osobností, služby předvádění výrobků a vystavování zboží, maloobchodní prodej šperků, maloobchodní prodej oděvů, maloobchodní prodej obuvi, maloobchodní prodej oblečení, maloobchodní prodej postrojů, maloobchodní prodej sportovních předmětů, maloobchodní prodej veterinárních výrobků, maloobchodní prodej kovového zboží, maloobchodní prodej čistících předmětů, maloobchodní prodej sportovního vybavení, maloobchodní prodej potravy (pro zvířata), maloobchodní prodej krmiva pro zvířata, maloobchodní služby zásilkového prodeje oděvů, maloobchodní prodej zemědělských nástrojů a vybavení, maloobchodní prodej přípravků pro péči o zvířata, velkoobchodní prodej oblečení, velkoobchodní prodej postrojů, velkoobchodní prodej výživových doplňků, velkoobchodní prodej pokrývek hlavy, velkoobchodní prodej čistících předmětů, velkoobchodní prodej sportovního vybavení, velkoobchodní prodej sportovních předmětů, velkoobchodní prodej šperků, velkoobchodní prodej obuvi, velkoobchodní prodej krmiva pro zvířata, velkoobchodní prodej potravy (pro zvířata), velkoobchodní prodej podestýlek a steliv pro zvířata; (40) označování oděvů monogramy, potiskování textilií, zakázkový potisk látek dekorativními vzory, potisk triček, zakázkový tisk názvů a log společností pro propagační a reklamní účely na zboží druhých, ševcovské služby (zakázková výroba), ruční práce (zakázková výroba), šití (zakázková výroba).

(511) 9, 18, 25, 35, 40

(540)



(593) Obrazová

- (111) **395046**
(220) 16.08.2022
(320) 16.08.2022
(442) 21.09.2022
(151) 29.12.2022
(730) **Prague Dream Hostel s.r.o.**, Ve Smečkách 600/23, Praha 1, Nové Město, 11000, CZ
(740) JUDr. Tomáš Lejček MBA, Slezská 169/10, Praha 2, Vinohrady, 12000
(210) O-580815
(591) Barevná
(510) (35) marketing, obchodní zprostředkovatelské služby, propagace, reklama;
(43) zajišťování stravování a nápojů pro hosty, poskytování dočasného ubytování.
(511) 35, 43
(540)



(593) Obrazová

- (111) **395047**
(220) 16.08.2022
(320) 16.08.2022
(442) 21.09.2022
(151) 29.12.2022
(730) **Prague Dream Hostel s.r.o.**, Ve Smečkách 600/23, Praha 1, Nové Město, 11000, CZ
(740) JUDr. Tomáš Lejček MBA, Slezská 169/10, Praha 2, Vinohrady, 12000
(210) O-580816
(591) Barevná
(510) (35) marketing, obchodní zprostředkovatelské služby, propagace, reklama;
(43) zajišťování stravování a nápojů pro hosty, poskytování dočasného ubytování.
(511) 35, 43

(540)



(593) Obrazová

- (111) **395048**
(220) 16.08.2022
(320) 16.08.2022
(442) 21.09.2022
(151) 29.12.2022
(730) **Diochi spol. s r.o.**, Průmyslová 1306/7, Praha 10, Hostivař, 10200, CZ
(740) JUDr. Tomáš Lejček MBA, Slezská 169/10, Praha 2, Vinohrady, 12000
(210) O-580817
(591) Barevná
(510) (3) přípravky pro osobní hygienu a kosmetické přípravky, neléčivé přípravky na péči o tělo, neléčivé přípravky pro péči o obličej, přípravky péče o vlasy, přípravky péče o zuby; (5) farmaceutické přípravky, lékařské přípravky, hygienické výrobky pro léčebné účely, výživové doplňky, protizánětlivé přípravky, antivirové přípravky, antiparazitní přípravky, antibakteriální, antimikrobiální přípravky, dezinfekční přípravky, přípravky pro aktivaci buněčné funkce pro lékařské účely, farmaceutické přípravky k léčbě kožních onemocnění, farmaceutické přípravky na regeneraci tkání, farmaceutické přípravky k prevenci poruch imunitního systému, farmaceutické přípravky k léčbě kardiovaskulárních onemocnění, farmaceutické látky ovlivňující orgány trávicí soustavy, antioxidační doplňky stravy, minerální doplňky stravy, léčivé byliny, léčivé byliny v sušené nebo konzervované formě, kapsle pro léčebné účely; (35) reklama a propagace, řízení obchodní činnosti, obchodní administrativa.
(511) 3, 5, 35
(540)



(593) Obrazová

- (111) **395049**
(220) 16.08.2022
(320) 16.08.2022
(442) 21.09.2022
(151) 29.12.2022
(730) **Mikisková Eva**, Ibiškova 684, Osnice, 25242, CZ
(210) O-580823

(510) (3) avivážní prostředky, avivážní prostředky na prádlo; (25) spodní prádlo (oděvy), pánské spodní prádlo, body (spodní prádlo), korzety (spodní prádlo), dámské spodní prádlo, dlouhé spodní prádlo, kombiné (spodní prádlo), korzety, živůtky (spodní prádlo), spodní prádlo bez nohavic, spodní prádlo pro ženy, spodní a noční prádlo, kalhotky s nohavičkou (spodní prádlo), spodní prádlo pro těhotné ženy, spodní prádlo (s dlouhým rukávem), korzety (tvarované spodní prádlo s podprsenkou), punčochy, podvazky, podvazky pro nevěsty, podvazky na punčochy; (26) doplňky pro spodní prádlo (textilní galanterie), příslušenství pro dámské prádlo jmenovitě odnímatelné silikonové polštářky do podprsenky na zvětšení poprsí (doplňky spodního prádla), krajka.

(511) 3, 25, 26

(540)

BRAELLE INTIMATES

(592) Slovní

(111) **395050**

(220) 16.08.2022

(320) 16.08.2022

(442) 21.09.2022

(511) 29.12.2022

(730) **Mikisková Eva**, Ibiškova 684, Osnice, 25242, CZ

(210) O-580824

(510) (3) avivážní prostředky, avivážní prostředky na prádlo; (25) spodní prádlo (oděvy), pánské spodní prádlo, body (spodní prádlo), korzety (spodní prádlo), dámské spodní prádlo, dlouhé spodní prádlo, kombiné (spodní prádlo), korzety, živůtky (spodní prádlo), spodní prádlo bez nohavic, spodní prádlo pro ženy, spodní a noční prádlo, kalhotky s nohavičkou (spodní prádlo), spodní prádlo pro těhotné ženy, spodní prádlo (s dlouhým rukávem), korzety (tvarované spodní prádlo s podprsenkou), punčochy, podvazky, podvazky pro nevěsty, podvazky na punčochy; (26) doplňky pro spodní prádlo (textilní galanterie), příslušenství pro dámské prádlo jmenovitě odnímatelné silikonové polštářky do podprsenky na zvětšení poprsí (doplňky spodního prádla), krajka.

(511) 3, 25, 26

(540)

BRAELLE
INTIMATES

(593) Obrazová

(111) **395051**

(220) 16.08.2022

(320) 16.08.2022

(442) 21.09.2022

(511) 29.12.2022

(730) **Mikisková Eva**, Ibiškova 684, Osnice, 25242, CZ

(210) O-580825

(510) (3) avivážní prostředky, avivážní prostředky na prádlo; (25) spodní prádlo (oděvy), pánské spodní prádlo, body (spodní prádlo), korzety (spodní prádlo), dámské spodní prádlo, dlouhé spodní prádlo, kombiné (spodní prádlo), korzety, živůtky (spodní prádlo), spodní prádlo bez nohavic, spodní prádlo pro ženy, spodní a noční prádlo, kalhotky s nohavičkou (spodní prádlo), spodní prádlo pro těhotné ženy, spodní prádlo (s dlouhým rukávem), korzety (tvarované spodní prádlo s podprsenkou), podvazky, podvazky pro nevěsty, podvazky na punčochy, punčochy; (26) doplňky pro spodní prádlo (textilní galanterie), příslušenství pro dámské prádlo

jmenovitě odnímatelné silikonové polštářky do podprsenky na zvětšení poprsí (doplňky spodního prádla), krajka.

(511) 3, 25, 26

(540)



(593) Obrazová

(111) **395052**

(220) 08.04.2021

(320) 08.04.2021

(442) 21.09.2022

(511) 29.12.2022

(730) **GLOBUS Holding GmbH & Co. KG**, Leipziger Str. 8, St. Wendel, 66606, DE

(740) Rott, Růžicka & Guttman a spol., Vyskočilova 1566, Praha 4, Michle, 14000

(210) O-580843

(510) (5) zubní přípravky a výrobky a léčebné zubní pasty, potravní doplňky a dietetické přípravky, farmaceutické přípravky a přírodní léčiva, hygienické přípravky a výrobky, přípravky na dezodoraci a čištění vzduchu, diagnostické přípravky a materiály, obvazy, obvazový materiál a aplikátory léčebných přípravků, přípravky proti rostlinným a živočišným škůdcům; (29) maso a masné výrobky, hotové pokrmy, polotovary a pikantní svačinky vyrobené převážně z masa, zvěřiny, zpracovaného ovoce, zeleniny, mořských plodů a vajec, zpracované ovoce, houby, zelenina, ořechy a luštěniny, jedlé oleje a tuky, neživé ryby, mořské plody a měkkýši, ptáci vejce a vaječné výrobky, upravené ovoce, polévky a vývary, masové výtazky, přírodní a umělá uzenářská střívka, mléčné výrobky a jejich náhražky, upravený hmyz a larvy; (30) pražená kukuřice se sýrovou příchutí, více zrně pochutiny, slané krekry, cukrovinky na bázi pomerančů, cukrovinky s vinnou náplní, smažené tyčinky z těsta (you tiao), sendviče, cibulové bochánky, čokoláda do cukrovinek a pečiva, mléčné cukrovinky, čokoláda s alkoholem, pochutiny vyrobené z müsli, káva, čaj, kakao a jejich náhražky, baozi [nadívané bochánky], nugátové tyčinky v čokoládě, krekry plněné sýrem, pomazánky na bázi čokolády, slané oplatkové sušenky, plovoucí ostrovy [dezert ze sněhové pěny a anglického krému], cukrová vata, svačinové občerstvení na bázi cereálií, koláče s náplní [sladkou nebo pikantní], čokoládové pomazánky na chléb, tortilly, neléčivé moučné cukrovinky s polevou z náhražkové čokolády, pekárenské výrobky, zmrzlinové cukrovinky, chimichanga (smažené mexické burrito), wrap (zavinutý sendvič), hotové dezerty [cukrovinky], pražená kukuřice (popcorn), hotová slaná jídla vyrobená z bramborové mouky, rumové pralinky (cukrovinky), čokoládová rýže, nugát, rýžové pokrmy, pot pies (slané plněné koláče), sopapillas [smažené pečivo], dezerty pavlova s lískovými oříšky, čerstvé plněné pečivo, ořechy s polevou [cukrovinky], lívance, tabulková čokoláda obsahující mletá kávová zrna, koláče s drůbeží, knedlíčky won ton, tradiční korejský rýžový zákusek (injjeolmi), potraviny s kakaovým základem, crème caramel, rýžové sušenky, bábovka pandoro [sladké pečivo], kakaové krémy ve formě pomazánek, želatinové cukrovinky bez léčivých přísad, rýžové pudinky s rozinkami a muškátovým oříškem, oříškové cukrovinky, chow mein [jídla na bázi nudlí], cukrovinky obsahující džem, sendviče s rybím masem, mléčné cukrovinky bez léčivých přísad, zmrzelené cukrovinky na tyče, sladká topinka, čerstvé rolky s párkem, cukr, přírodní sladidla, sladké polevy a náplně, výrobky z včelích produktů spadající do této třídy, plněné těstoviny, masové koláče [hotové],

vafle, koláče obsahující zeleninu, jednohubky vyrobené převážně z pečiva, rýže a těstovin, horké párky s kečupem v rozkrojených rohlících, hotová jídla obsahující převážně těstoviny, ochucený popcorn, občedy v krabičkách obsahující rýži s masem, rybami nebo zeleninou, rýžový pudink, tyčinky na bázi čokolády jako náhrada jídla, zapečený sýrový sendvič, pochutiny vyrobené z obilného škrobu, karamelový popcorn, přísady na bázi kakaa do cukrářských výrobků, zeleninové koláče, mražené pečivo plněné zeleninou, sladká rýže s ořechy a jujubou [yaksik], neléčivé moučné cukrovinky obsahující čokoládu, neléčivé moučné cukrovinky s čokoládovou polevou, extrudované pšeničné chuťovky, ovocné koláčky, chipsy taco, jedlý papír, kheer mix (rýžový pudink), párek v pečivu, sendviče s rybím filé, karamelový popcorn s praženými ořechy, slavnostní čínský rýžový pudink, cukrovinky ve formě vajíček bez léčivých přísad, tiramisú, cukrovinky obsahující želé, čokoládové pomazánky s oříšky, porézní čokoláda, sladkosti v cukrové polevě (neléčivé), čokoládové ozdoby na cukrářské výrobky, paella, tyčinky ze sladké želatinové fazolové pasty [yohkan], rýžové chlebičky, tvrdé cukrovinky, cukrovinky mražené, tortilové chipsy, knedlíčky vařené v páře plněné pastou z červených fazolí, pečivo obsahující zeleninu a ryby, cukrářské konfety na pečení, přípravky pro výrobu cukrovinek, kuřecí wrapy, rýžové korpusy, potraviny obsahující kakao [jako hlavní složku], sendviče se salátem, mandlové cukrovinky, vaječné závitky, čokolády, sladký fazolový džem pokrytý měkkou cukrovou krustou na bázi fazolí [merikiri], slané chuťovky na bázi obilnin, pizzy [hotové], cukrovinky obsahující čokoládu bez léčivých přísad, buchty s marmeládou, pizza, taiyaki [japonské pečivo ve tvaru ryby s různými náplněmi], kuřecí koláče (páje), těstovinová jídla, jedlý rýžový papír, kreky vyrobené ze zpracovaných cereálií/obilnin, lokum v čokoládě (turecké želatinové cukrovinky), hamburgery v housce, grahamové kreky, lokum (turecké želatinové cukrovinky), sendviče s kuřecím masem, palačinky (crepes), pochutiny vyrobené ze sójové mouky, sladkosti (bonbóny), sladké tyčinky a žvýkačky, burritos, sladké chipsy s arašidovým máslem, potraviny obsahující čokoládu [jako hlavní složku], pudink, yorkshirské pudinky (nákypy), popcorn s cukrovou polevou, tabbouleh (arabský salát), tacos, vaječné koláče, ravioli (hotové), pražená kukuřičná zrna, čokoládové fondue, cukrovinky s čokoládovou polevou, sopapillas [smažený chléb], pochutiny vyrobené z neloupané pšenice, pečivo obsahující zeleninu a maso, náhražky čokolády, vafle s čokoládovou polevou, čokoládové cukrovinky obsahující pralinky, hotová jídla obsahující převážně rýži, náhražky marcipánu, jídla obsahující převážně rýži, cukrovinky bez léčivých přísad jako součást nízkokalorických diet, předpečené korpusy na pizzu, tamales, mražená pizza, ovoce s čokoládovou polevou, čokoládové vafle, cereální tyčinky a energetické tyčinky, cukrovinky s mátovou příchutí (neléčivé), koláče plněné vepřovým masem, rolky s párkem, pudinky, suché cukrovinky z rýžové mouky (rakugan), pečivo s náplní trojúhelníkovitého tvaru (samosas), vídeňské pečivo (viennoiserie), mandle v čokoládě, sendviče s krutím masem, papadam (indické placky), pochutiny s obsahem cereálií, rýžové lupínky, instantní dezertní pudinky, čokoládové příchutě, pochutiny vyrobené ze strouhanky, rizoto, pěnové cukrovinky, cukrovinky tekuté, svačिनové občerstvení na bázi rýže, lupínky z těsta wonton, arašidový krokant, cukrovinky s čokoládovou příchutí, skořicové závitky, soli, chuťové přísady, ochucovačla a koření, karamelové bonbony, sýrové křupky [jednohubky], tablet (skotská cukrovinka), jablečné smaženky, krevetové kreky, rýžové kreky ve tvaru pelet (arare), tyčinky na bázi obilnin jako náhrada jídla, koláče s ovocnou náplní, smažené výrobky z krouceného těsta, čokoládové pěny, ananasové smaženky, rýžový salát, pochutiny obsahující převážně cukrovinky, sendviče s mletým hovězím masem, empanadas (plněné kapsy), cukrářské výrobky bez léčivých přísad, cukrovinky s příchutí lékořice, panettone (italský moučník), cukrovinky s mléčnou příchutí bez léčivých přísad, pita čipsy, chuťovky z pražené kukuřice, hotová jídla v podobě pizzy, knedlíčky s krevetkami, quesadillas (plněné tortilly), tuhá a tekutá hotová jídla obsahující převážně těstoviny, sýrové kreky, pastilky z bylinkového medu [cukrovinky], výrobky na bázi čokolády, pečivo obsahující zeleninu a drůbeží maso, krémy z vajec a mléka [pečené dezerty], arašidové cukrovinky, kávová zrna s cukrovou polevou, lepavá rýže zabalená do bambusových listů (zongzi), kukuřičné kroužky (pochutiny), japonské piškotové buchty (kasutera), těsto na italské sušenky biscotti, tradiční korejské sladkosti a sušenky (hankwa), tortila (chuťovky), croissanty, čokoládová poleva, kreky ochucené kořením, jamí závitky, cheeseburgery [sendviče], grilované sendviče, konzervované pizzy, poleva z marshmallow, rýžové chlebičky v čokoládové polevě, čokoládové ozdoby na vánoční stromky, plněné bagety, kreky ochucené sýrem, těstovinový salát, čokoládový marcipán, banánové smaženky, nachos (kukuřičné lupínky), koláče (páje) se zvěřinou a drůbežím masem, směsí horké čokolády, hotové hamburgery v housce, kukuřičné lupínky s příchutí zeleniny, obložené housky, chlazené pizzy, hotová jídla z rýže, pečivo z listového těsta se šunkou, párky v rohlíku [sendviče], kreky ochucené

zeleninou, ozdoby na vánoční stromky [jedlé], cereální jednohubky se sýrovou příchutí, mražené jogurtové koláče, pochutiny vyrobené z rýžové mouky, pochutiny vyrobené z kukuřičné mouky, čínské plněné knedlíčky [gyoza, vařené], chipsy vyrobené z obilnin, ořechy v čokoládě, hotové potraviny v podobě omáček, rýžové knedlíčky, čerstvá pizza, marcipán, hotová pizzová jídla, čokoládové cukrovinky s příchutí pralinek, pochutiny obsahující převážně extrudované cereálie, pařené bochánky plněné mletým masem (niku manjuh), sněhové pusinky, vla [krém z vajec a mléka], müsli dezerty, pochutiny obsahující převážně chléb, koláčky ze sladké drcené rýže (mochi gashi), celozrné lupínky, rýžové kulíčky, bibimbap [rýže s kousky zeleniny a masa], mátové cukrovinky bez léčivých přísad, tuhá a tekutá hotová jídla obsahující převážně rýži, pomazánka na sendviče z čokolády a oříšků, mražené cukrovinky, ženšenové cukrovinky, pochutiny vyrobené z kukuřice, dezerty z prosa nebo pražené rýže obalované v cukru (okoshi), pochutiny vyrobené z pšenice, mražená jídla obsahující převážně těstoviny, rýžové knedlíčky polité džemem ze sladkých fazolí (ankoro), ovesné hrušky obsahující sušené ovoce, hotová jídla na bázi nudlí, korpusy na pizzu, kreky s masovou příchutí, zmražené mléčné cukrářské výrobky, sendviče s masem, slané pečivo, jáhlové koláče, balené občedy sestávající zejména z rýže a obsahující také maso, ryby nebo zeleninu, koláče, pokrmy obsahující převážně těstoviny, trufle (cukrovinky), drobenkový koláč, čokoládové krémy, chalva, neléčivé moučné cukrovinky obsahující čokoládové náhražky, mražené cukrovinky obsahující zmrzlinu, čokoládové cukrovinky bez léčivých přísad, čokoládové dezerty, pochutiny vyrobené z obilné mouky, dezertní pěny [cukrářské výrobky], čokoládové ozdoby na dorty, moučníky, zákusky, dorty a sušenky, koláč se zelenou nudle se zeleninou [japchae], led, zmrzliny, mražené jogurty a sorbety, cukrovinky s nízkým obsahem uhlohydrátů, makadamiové ořechy v čokoládě, chalupas (tradiční mexický pokrm), makaróny se sýrem, žemlovka, slané chuťovky na bázi kukuřice, vločky [cereální výrobky], calzone (plněná pizza), smažená kukuřice, cereální lupínky, čokoládová zajíc, ramen [japonské polévky na bázi nudlí], jemné preclíky, cukrovinky s tekutou ovocnou náplní, konzervované špagety v rajčatové omáčce, neléčivé cukrovinky s karamelovou náplní, okonomijaki [japonské slané placky], nepečená pizza, krupičná kaše, cukrovinky ke zdobení vánočního stromčku, koláčky z lepavé rýže (chapsalttock), čínské knedlíčky vařené v páře (shumai), rybí koláče, zpracované obilí, škrob a produkty z nich vyrobené, pečicí přípravky a droždí, špagety a masové knedlíčky, čokoláda bez léčivých přísad, koláček z drcené lepavé rýžové mouky posypaný sušenými drcenými fazolemi [injeolmi], moučné cukrovinky bez léčivých přísad, placky z fazolí mungo [bindaetteok], koláče se zvěřinou, hotové slané pochutiny z extrudované kukuřičné mouky, míchaná smažená rýže, čokoláda s japonským křenem, mražená jídla obsahující převážně rýži, mražené pečivo plněné masem, pochutiny vyrobené z bramborové mouky, tyčinky z ovsa, cukrovinky z bramborové mouky, enchiladas (plněné kukuřičné placky), pralinky s oplatkou, ravioli, , cukrovinky v čokoládě, čokoládové tyčinky určené k přímé spotřebě, salát z makaronů, lyofilizovaná jídla s těstovinami jako hlavní složkou, preclíky, rýžové kreky, ochucené sladké cukrovinky, hotové pudinky, čokoládové pomazánky, měkké koláčky z rýžového těsta (gyuhi), kukuřičné křupky (pochutiny), gimbap [korejský rýžový pokrm], upravený nepražený popcorn, brišky, mražené pečivo plněné masem a zeleninou, pudinkový dezert na bázi rýže, suflé (dezert), cukrovinky s tekutou alkoholovou náplní, jiaozi [plněné knedlíčky], náhražka pudinkového krému, konzervované těstoviny, kreky ochucené bylinkami, fajitas, suši, chow mein (čínské nudle), buchty s džemem z červených fazolí, lyofilizovaná jídla s rýží jako hlavní složkou, extrudované sýrové kulíčky [kukuřičné chuťovky], pochutiny připravené z kukuřice, čokoláda na polevy, hotové dezerty [čokoládové], dýňová kaše [hobak-juk], zapečený sýrový sendvič se šunkou, popcorn pro přípravu v mikrovlnné troubě, slané sušenky; (31) krnivá a potravina pro zvířata, zemědělské a vodní plodiny, zahradnické a lesní produkty, živá zvířata a živé organismy k chovným účelům, návnady, nikoli umělé, podestýlky a stelivo pro zvířata; (32) nealkoholické nápoje, přípravky pro výrobu nápojů, pivo a pivovarnické výrobky.

(511) 5, 29, 30, 31, 32

(540)



GLOBUS

(593) Obrazová

(111) **395053**

(220) 17.08.2022

(320) 17.08.2022

(442) 21.09.2022

(151) 29.12.2022

(730) **Věčná loviště**, Drnov 61, Žižice, 27401, CZ

(740) PatentCentrum Sedlák & Partners s.r.o., Okružní 2824, České Budějovice, České Budějovice 3, 37001

(210) O-580856

(510) (20) pohřební urny, otisky tlapek ze sádry, pohřební rakve; (39) přeprava zvířat; (45) kremace, zpopelňování, provozování krematorií a hřbitovů, vypravování pohřbů, zprostředkovatelská činnost v oblasti pohřebnictví, hrobnictví, udržování hrobů.

(511) 20, 39, 45

(540)



Věčná loviště

(593) Obrazová

(111) **395054**

(220) 17.08.2022

(320) 17.08.2022

(442) 21.09.2022

(151) 29.12.2022

(730) **Nadační fond AC Sparta Praha**, Milady Horákové 1066/98, Praha 7, Bubeneč, 17000, CZ

(210) O-580865

(591) Barevná

(510) (35) propagační činnost, reklama, pomoc při řízení obchodní činnosti, obchodní administrativa, kancelářské práce, pronájem reklamního času v

komunikačních médiích, pronájem reklamních ploch, sběr údajů do počítačových databází, venkovní reklama; (36) pojištění, služby finanční, služby peněžní, služby nemovitostní, pořádání dobročinných sbírek; (41) výchova, vzdělávání, zábava, sportovní a kulturní aktivity, hudební produkce, obrazové zpravodajství, online vydávání elektronických knih a časopisů, pořádání a uvádění koncertů, pořádání a vedení konferencí, pořádání soutěží (vzdělávacích nebo zábavných), pořádání sportovní soutěží, pronájem sportovišť, pronájem stadionů, provozování muzea (předvádění, výstavy), provozování sportovních zařízení, sportovní tábory.

(511) 35, 36, 41

(540)



**NADAČNÍ FOND
AC SPARTA PRAHA**

(593) Obrazová

(111) **395055**

(220) 03.09.2022

(320) 03.09.2022

(442) 21.09.2022

(151) 29.12.2022

(730) **Zentiva, k.s.**, U kabelovny 130/22, Praha 10, Dolní Měcholupy, 10200, CZ

(740) C|K|T ČERVENKA TURKOVÁ & PARTNERS Advokátní, patentová a známková kancelář, Mgr. Radka Červenková, advokátka, Anny Letenské 34/7, Praha 2, Vinohrady, 12000

(210) O-581133

(510) (5) léčiva, farmaceutické přípravky humánní.

(511) 5

(540)

OREBRITON

(592) Slovní

(111) **395056**

(220) 05.09.2022

(320) 05.09.2022

(442) 21.09.2022

(151) 29.12.2022

(730) **Zentiva, k.s.**, U kabelovny 130/22, Praha 10, Dolní Měcholupy, 10237, CZ

(740) C|K|T ČERVENKA TURKOVÁ & PARTNERS Advokátní, patentová a známková kancelář, Mgr. Radka Červenková, Anny Letenské 34/7, Praha 2, Vinohrady, 12000

(210) O-581160

(510) (5) léčiva, farmaceutické přípravky humánní.

(511) 5

(540)

MUBUCHO

(592) Slovní

Přehled zápisů ochranných známek se změnou ve vztahu ke zveřejněným přihláškám

Kapitola obsahuje údaje o ochranných známkách zapsaných na základě ustanovení § 28 odst. 1 zákona č. 441/2003 Sb., u kterých došlo ke změně údajů oproti zveřejněné přihlášce ochranné známky.

Číselný přehled (111)

394972

Zápisy ochranných známek se změnou ve vztahu ke zveřejněným přihláškám

(111) **394972**
(220) 11.11.2021
(320) 11.11.2021
(442) 19.01.2022
(151) 29.12.2022
(540)

SPARK

(592) Slovní
(730) **KUMMER s.r.o.**, Dělnická 1048, Uherský Brod, 68801, CZ

(740) Patentová a známková kancelář, Ing. Jaromír Přikryl, Včelín 1161, Hulín, 76824
(510) (16) prospekty v oblasti strojírenství, vizitky, poznámkové bloky, papírové štítky, lepenkové krabice; (25) oděvy, jmenovitě trička a čepice.
(511) 16, 25
(210) O-575766

Zápisy licenčních smluv k ochranným známkám

V této kapitole jsou zveřejněny zápisy licenčních smluv podle ustanovení § 18 odst. 1 zákona č. 441/2003 Sb.

Číslo zápisu (111)	Vlastník (730)	Nabyvatel licence (791)	Druh licence (793)	Datum uzavření licenční smlouvy (793)	S účinností od data (580)
372746	MEGELLAN, SE, Roháčova 1666/94, Praha 3, Žižkov, 13000, CZ	ASES GROUP, s.r.o., Antala Staška 1859/34, Praha 4, Krč, 14000, CZ	nevýhradní	14.01.2022	28.12.2022
382655	MEGELLAN, SE, Roháčova 1666/94, Praha 3, Žižkov, 13000, CZ	ASES GROUP, s.r.o., Antala Staška 1859/34, Praha 4, Krč, 14000, CZ	nevýhradní	14.01.2022	28.12.2022

Ochranné známky zrušené a prohlášené za neplatné

Tato kapitola obsahuje údaje o rozhodnutích o zrušení ochranné známky na základě ustanovení § 31 zákona č. 441/2003 Sb. nebo o prohlášení ochranné známky za neplatnou na základě ustanovení § 32 zákona č. 441/2003 Sb. Existuje-li důvod zrušení/prohlášení ochranné známky za neplatnou pouze ve vztahu k některým z výrobků nebo služeb, Úřad ochrannou známku zruší/prohlásí za neplatnou pouze pro tyto výrobky nebo služby. Údaje o výsledku rozhodnutí (zrušení ochranné známky, částečné zrušení ochranné známky, prohlášení ochranné známky za neplatnou, prohlášení ochranné známky za částečně neplatnou) jsou uvedeny za datem právní moci rozhodnutí s názvem "Datum právní moci rozhodnutí/výsledek rozhodnutí".

(111) 365848
(540)



(594) Kombinovaná
22.12.2022 / NABYTÍ P.M. - PROHLÁŠENÍ OZ ZA NEPLATNOU

Obnovy zápisu ochranných známek

(111) **97575**
(220) 30.01.1933
(151) 30.01.1933
(540)

SCHWEPPE

(592) Slovní
(730) **Schweppes International Limited**, 7 Albemarle Street, London W1S 4HQ, GB
(740) Rott, Růžička & Guttman, Patentové, známkové a advokátní kanceláře, JUDr. Vladimír Rott, patentový zástupce, Vyskočilova 1566, Praha 4, Michle, 14000
(510) (32) přírodní a umělé minerální vody a šumivé nápoje, včetně zázvorového piva.
(511) 32
(210) O-824

(111) **151219**
(220) 28.08.1953
(151) 30.09.1953
(540)

AMATI

(592) Slovní
(730) **WP TRADE s.r.o.**, Příkop 843/4, Brno, Zábřovice, 60200, CZ
(740) Rott, Růžička & Guttman a spol., Vyskočilova 1566, Praha 4, Michle, 14000
(510) (15) bicí a dechové hudební nástroje všech druhů.
(511) 15
(210) O-37

(111) **155368**
(220) 05.01.1963
(151) 05.02.1963
(540)



(594) Kombinovaná
(730) **Halama Robert**, Jirchářská 55, Želený Brod, 46822, CZ
(740) RETROPATENT s.r.o., Dobiášova 1246/29, Liberec, Liberec VI-Rochlice, 46006
(510) (14) mačkané perle a bižuterie z mačkaných perlí, broušené perle a bižuterie z broušených perlí, vinuté perle a bižuterie z vinutých perlí, rokajl nezlušlechtený /hutní/, rokajl zlušlechtený, tříkrátky, čípký, dvoukrátky, pipes, tubes, pletené rokajlové kabelky, atlasové perle, voskované perle a bižuterie z voskovaných perlí, rokajlové náhrdelníky, perle z plastických hmot, disskopy, knoflíky prádlové, dekorované, voskované plné a duté, vinuté, lepené, s kovem, z umělé hmoty, dublety, našiváky, mugle, výrobky z dutého skla: sododraslo tvarované, kombinované, ryté, hranovka /tj. popelníky, vázy, poháry, likérky apod. /skleněné figurky/ hutnické, u kahanu/, skleněné květinčky, strojně broušené ověsy, anglické perle, el. průchodiče, bezdírkové kuličky skleněné, anglické pečete skleněné, drobné technické sklo, odrazová skla, výrobky z umělé hmoty.
(511) 14
(210) O-27808

(111) **173858**
(220) 11.05.1993
(151) 01.11.1993
(540)



WINSTON

(594) Kombinovaná
(730) **WINSTON Production, s.r.o.**, Hudcova 532/78b, Brno, Medlánky, 61200, CZ
(740) *moraviapatent*, Martin Kořistka, patentový zástupce, Karpatská 241/3, Brno, 62500
(510) Přípravky bělicí a jiné prací prostředky, přípravky k čištění, leštění, odmašťování a broušení, mýdla, zubní pasty; ruční nářadí a nástroje, nožičkové výrobky, vidličky a lžice; sečné zbraně, břitvy; přístroje a nástroje vědecké, navigační, geodetické, elektrické (včetně pro bezdrátovou telegrafii), fotografické, kinematografické, optické, přístroje a nástroje k vážení, měření, signalizování, pro účely kontrolní (inspekční), záchranné a pro výuku, automatické přístroje uváděné v činnost vhozením mince nebo známky, stroje pro záznam, přenos a reprodukci zvuku nebo obrazu, zapisovací pokladny a počítačové stroje, hasicí přístroje; nosiče magnetických záznamů, automaty na zboží, vybavení pro zpracování informací a pro počítače; zařízení osvětlovací, topná, na výrobu páry, zařízení pro vaření, chlazení, sušení, větrání, pro rozvod vody a zařízení zdravotnická; drahé kovy a jejich slitiny a předměty z těchto hmot nebo z plátovaných (dublovaných) kovů s výjimkou zboží nožičského, vidliček a lžic; šperky, drahokamy, drahé kamení; hodinářské výrobky a jiná chronometrická zařízení; papír a výrobky z papíru, lepenka a kartonážní výrobky; tiskoviny, časopisy, periodika, knihy, knihařské výrobky, fotografie, papírnické zboží, lepidla (kancelářská a pro domácnost), potřeby pro umělce, štětce; psací stroje a kancelářské potřeby (kromě nábytku), učební a školní potřeby a pomůcky (kromě přístrojů), hrací karty; tiskařské typy, štočky; obalové materiály z plastických hmot; kůže a imitace kůže, výrobky z nich, kufrý, cestovní brašny; deštníky, slunečníky a hole; biče, postroje na koně a sedlářské výrobky; nábytek, zrcadla, rámy; drobné nářadí a přenosné nádoby pro domácnost a kuchyni (nikoli z drahých kovů nebo z kovů plátovaných - dublé), hřebeny a mycí houby, kartáče (s výjimkou štětců), kartáčnický materiál, pomůcky a látky k čištění, drátěnky, sklo surové nebo polozpracované (s výjimkou stavebního skla), zboží skleněné, porcelánové a kameninové; textilní výrobky pro domácnost, jako pokrývky ložní a stolní, ručníky, osušky, utěrky, žínky; vlněné výrobky, jako vlněné deky a příkrývky; koberce, rohože, rohožky, linolea a jiné podlahové krytiny, tapety (kromě z textilu); hry, hračky, tělocvičné a sportovní výrobky obsažené ve tř. 28, ozdoby na vánoční stromky; alkoholické nápoje (kromě pív); zahraničně obchodní činnost s uvedeným zbožím; realitní činnost.
(511) 3, 8, 9, 11, 14, 16, 18, 20, 21, 24, 27, 28, 33, 35, 42
(210) O-79747

(111) **175287**
(220) 26.01.1993
(151) 14.03.1994
(540)

KOLOMBÍNA

(592) Slovní
(730) **ALIMPEX FOOD a.s.**, Českosbrodská 1174, Praha 9, Kyje, 19800, CZ
(740) FISCHER IP s.r.o., Na hrobci 294/5, Praha 2, Nové Město, 12800
(510) (30) mražený smetanový krém.
(511) 30
(210) O-74677

(111) **181016**
(220) 11.05.1993
(151) 18.11.1994
(540)

WINSTON

(592) Slovní
(730) **WINSTON Production, s.r.o.**, Hudcova 532/78b, Brno, Medlánky, 61200, CZ
(740) *moraviapatent*, Martin Kořistka, patentový zástupce, Karpatská 241/3, Brno, 62500
(510) Přípravky bělicí a jiné prací prostředky, přípravky k čištění, leštění, odmašťování a broušení, mýdla, zubní pasty, ruční nářadí a nástroje, nožírské výrobky, vidličky a lžice, sečné zbraně, břitvy, přístroje a nástroje vědecké, navigační, geodetické, elektrické (včetně pro bezdrátovou telegrafii), fotografické, kinematografické, optické, přístroje a nástroje k vážení, měření, signalizování, pro účely kontrolní (inspekční), záchranné a pro výuku, automatické přístroje uváděné v činnost vhozením mince nebo známky, stroje pro záznam, přenos a reprodukci zvuku nebo obrazu, zapisovací pokladny a počítací stroje, hasicí přístroje, nosiče magnetických záznamů, automaty na zboží, vybavení pro zpracování informací a pro počítače, zařízení osvětlovací, topná, na výrobu páry, zařízení pro vaření, chlazení, sušení, větrání, pro rozvod vody a zařízení zdravotnická, drahé kovy a jejich slitiny a předměty z těchto hmot nebo z plátovaných (dublovaných) kovů s výjimkou zboží nožírského, vidliček a lžic, šperky, drahokamy, drahé kamení, hodinářské výrobky a jiná chronometrická zařízení, papír a výrobky z papíru, lepenka a kartonážní výrobky, tiskoviny, časopisy, periodika, knihy, knihařské výrobky, fotografie, papírnické zboží, lepidla (kancelářská a pro domácnost), potřeby pro umělce, štětce, psací stroje a kancelářské potřeby (kromě nábytku), učební a školní potřeby a pomůcky (kromě přístrojů), hrací karty, tiskařské typy, štočky, obalové materiály z plastických hmot, kůže a imitace kůže, výrobky z nich, kufry, cestovacie brašny, deštníky, slunečníky a hole, biče, postroje na koně a sedlářské výrobky, nábytek, zrcadla, rámy, výrobky ze dřeva, korku, třtiny, rákosu, vrbového proutí, rohoviny, kostí, slonoviny, kostic, želvoviny, jantaru, perleti, mořské pěny, buničiny a náhražek těchto hmot nebo z plastických hmot, drobné nářadí a přenosné nádoby pro domácnost a kuchyni (nikoli z drahých kovů nebo z kovů plátovaných - dublé), hřebeny a mycí houby, kartáče (s výjimkou štětců), kartáčnický materiál, pomůcky a látky k čištění, drátěnky, sklo surové nebo polozpracované (s výjimkou stavebního skla), zboží skleněné, porcelánové a kameninové, textilní výrobky pro domácnost, jako pokrývky ložní a stolní, ručníky, osušky, utěrky, žínky, vlněné výrobky, jako vlněné deky a příkrývky, koberce, rohože, rohožky, linolea a jiné podlahové krytiny, netextilní tapety, hry, hračky, tělocvičné a sportovní potřeby (s výjimkou oděvů), ozdoby na vánoční stromky, alkoholické nápoje (kromě pív), realitní kancelář.
(511) 3, 8, 9, 11, 14, 16, 18, 20, 21, 24, 27, 28, 33, 36
(210) O-79748

(111) **181116**
(220) 15.07.1993
(151) 23.11.1994
(540)

"STORY"

(592) Slovní
(730) **VLTAVA LABE MEDIA a.s.**, U Trezorky 921/2, Praha 5 - Jinonice, 15800, CZ
(740) JUDr. Jana Fráňová, advokátka, Jakubská 14, Praha 1, 11000
(510) (16) periodické a neperiodické publikace.
(511) 16
(210) O-81275

(111) **183214**
(220) 14.01.1993
(151) 03.03.1995
(540)



(594) Kombinovaná
(730) **TRIM HRAČKY s.r.o.**, Baarova 395/1, Praha 4, 14000, CZ
(740) Ing. Jiří Walter, Počernická 54, Praha 10, 10800
(510) Hračky; automobilové oleje a mazadla.
(511) 4, 28
(210) O-74512

(111) **185733**
(220) 30.11.1993
(151) 15.06.1995
(540)



(594) Slovní grafická
(730) **BIVOJ a.s.**, Jateční 2884/23A, Opava - Předměstí, 74601, CZ
(740) JUDr. Helmut Prchala, patentový zástupce, Rekreační 27, Hlučín-Bobrovníky, 74801
(510) Maso, ryby, drůbež, zvěřina, masové výtažky, uzeniny a uzenářské výrobky, maso a masné výrobky v konzervách a polokonzervách, polotovary, poživatelné droby; polévková aroma a koření, polévkové koncentráty, hotové polévky, polévkové prášky, tablety a kostky, polévkové výtažky, polévkové těstoviny, polévky v sáčku, koření, směs koření, koření do těsta, koření celé i mleté; kůže z jatečných zvířat, ovčí, rybí, podrážkové, kůže surové nebo upravené, vydělané, štípané, tříselné, imitace kůže, řemeny, rukavice; oděvy, obuv, galanterní doplňky; zbytky a odpady z potravinářské výroby, dobytčí a drůbeží krev pro krmné, průmyslové a medicínské účely; kopyta, kosti rohovina, štětiny; pivo, lehká piva a ležáky, voda (nápoj), vody šumivé a minerální; vína, vína šumivá, vína a destiláty pro trávení, destiláty, likéry, trestě, vína medicínská; kosmetické pomády, kosmetické přípravky všeho druhu např. pro péči o pokožku, pro koupele, krémy, esence, šampóny, přísady do koupelí, pudry, barvíva, kosmetické přípravky pro zvířata, výrobky voňavkářské, éterické oleje, vody na vlasy, zubní pasty, rtěnky, maskary, mýdla všeho druhu a tvarů, holicí, průmyslová, medicínská, desinfekční, desodorantní nebo na bázi zředěných solí; opravárenská činnost při provozování dopravy; hostinská činnost, příprava, výroba, prodej a rozvoz hotových jídel, tabákových výrobků, občerstvení, výčepnictví v obslužném i samoobslužném provozu.
(511) 3, 5, 18, 20, 25, 29, 30, 31, 32, 33, 34, 37, 42
(210) O-84644

(111) **187482**
(220) 20.05.1993
(151) 25.01.1996
(540)

BOHLAND-FUCHS

(592) Slovní
(730) **WP TRADE s.r.o.**, Příkop 843/4, Brno, Zábřovice, 60200, CZ
(740) Rott, Růžička & Guttman a spol., Vyskočilova 1566, Praha 4, Michle, 14000
(510) (15) hudební nástroje.
(511) 15
(210) O-80106

(111) **192620**
(220) 13.01.1993
(151) 21.08.1996
(540)



(594) Kombinovaná
(591) Barevná
(730) **Bidfood Czech Republic s.r.o.**, V Růžovém údolí 553, Kralupy nad Vltavou, Mikovice, 27801, CZ
(510) (29) mrazírenská výroba hotových jídel a polotovarů včetně výrobků z brambor v jiné třídě neuvedených, zmrazených ovocných, smetanových, tvarohových a jogurtových krémů, zmrazených zelenin, zeleninových směsí, ovoce a ovocných směsí; (31) čerstvé ovoce a zelenina; (39) skladování zmrazených a chlazených potravin, balení zboží; (40) zmrazování potravin.
(511) 29, 31, 39, 40
(210) O-74507

(111) **225739**
(220) 11.01.1993
(151) 24.08.2000
(540)



(594) Kombinovaná
(730) **ZETINA, spol. s r.o.**, Zábrdovická 801/11, Brno, 61500, CZ
(740) Dobroslav Musil a partneři s.r.o., Zábrdovická 917/11b, Brno, Zábrdovice, 61500
(510) (7) stroje a obráběcí stroje, šicí stroje; (9) aparáty a přístroje vědecké, námořní, geodetické, elektrické pro dálkové sledování a řízení průmyslových procesů, fotografické, filmové, optické, přístroje pro vážení, měření, signalizaci, kontrolu (inspekci), záchranu a přístroje učební, aparáty pro záznam, převod, reprodukci zvuku nebo obrazu, nosiče zvukových nebo obrazových záznamů, automatické distributory a mechanismy na mince, zapisovací pokladny (záznam), kalkulační stroje, přístroje pro zpracování informací a počítače, hasicí přístroje, elektrické generátory, elektrické akumulátory; (16) psací stroje a kancelářské potřeby.
(511) 7, 9, 16
(210) O-74471

(111) **256948**
(220) 19.12.2002
(151) 27.08.2003
(540)

AUTOSALON KUDRNA

(592) Slovní
(730) **AUTOSALON KUDRNA s.r.o.**, Příčná 1245, Orlová, Poruba, 73514, CZ
(740) Mgr. Václav Pacl, Pod Školou 1278, Šenov u Ostravy, 73934
(510) (1) chemické suroviny, výrobky a přípravky pro průmysl, zejména pro opravy a údržbu pozemních motorových dopravních prostředků, umělé pryskyřice, plastické hmoty v surovém stavu (v prášku, pastách, ve stavu tekutém, v emulcích, dispersích a granulích pro průmysl), bělicí hlínky (na oleje), brzdové kapaliny, hasicí prostředky, hasicí směsi a výrobky, kapalina pro hydraulický okruh, kyslík, též kapalný, průmyslová lepidla a pojidla, zejména tmely na pneumatiky, konzervační prostředky, chemické výrobky na impregnaci kůže; (2) barvy, nátěry, laky a ředidla pro průmysl, zejména pro pozemní motorové dopravní prostředky, antikorozi ochranné přípravky, zejména tuky a oleje; (3) kosmetika pro dopravní prostředky, přípravky pro čištění, leštění, odmašťování a broušení, mycí prostředky,

vůně; (4) průmyslové oleje, tuky a maziva, zejména pro pozemní motorové dopravní prostředky, pohonné látky zejména pro automobily a motocykly, nechemická aditiva do motorových paliv; (7) stroje a zařízení a náhradní díly k nim, zejména zapalovací svíčky pro spalovací motory a žhavicí svíčky pro naftové motory; (9) přístroje a nástroje elektrické, zařazené v této třídě, elektrodoplňky a elektropříslušenství pro pozemní motorové dopravní prostředky, zvláště pro automobily, zařazené v této třídě, nabíjecí agregáty pro elektrické baterie, akumulátorové měřiče kyseliny, elektrické akumulátory a jejich části, automatická řízení pro vozidla, vypínače a spínače, elektrické motorky, filtry, majáčky, tachometry a otáčkoměry pro vozidla, automatická zařízení signalizující nízký tlak v pneumatikách, poplašná zařízení a to i akustická, imobilizéry, pojistky, baterie, startovací kabely, autorádia, antény, vyhledávací zařízení k identifikaci, elektrické zámky, mobilní telefonní přístroje, manometry pro ventily, měřidla na benzín, výstražné trojúhelníky, hasicí přístroje, ochranné přilby a osobní ochranné prostředky proti nehodám, zejména brýle, palivová čerpadla a výdejní stojany pro čerpací stanice; (11) osvětlovací přístroje a zařízení, zejména pro motorové pozemní dopravní prostředky, reflektory, elektrické lampy a kapesní svítilny, žárovky, a to do přístrojových desek, do předních světlometů, pro brzdová, směrová, obrysová, parkovací, zpětná, mlhová světla, sufitové a halogenové žárovky, bezpaticové žárovky; (12) dopravní prostředky pozemní, vozidla, zejména motorová, jednostopá, dvoustopá, třístopá, náhradní díly pro ně, zejména převodová a pohonná ústrojí a jejich součástí, hydraulické obvody, startéry, brzdová obložení pro motorová vozidla, např. bubny, čelisti, brzdové lamely, brzdové destičky a hadičky, filtry pro motory pozemních vozidel, olejové, palivové a vzduchové filtry, ventilátory, tlumiče pérování, spojkové lamely, ložiska a přítlačné talíře, rozvodové, klínové a drážkové řemeny, ložiska kol a tlumičů, napínáky rozvodových řemenů, klouby, osy a poloosy, řízení, lanka, táhla, náhony tachometru, karoserie a karosářské díly, spojler, výfukové systémy, pneumatiky pozemních vozidel, a to i bezdušové, duše pneumatik vozidel, lepící kaučukové záplaty na opravy pneumatik, hroty do pneumatik, pásy na protektorování pneumatik, protismyková zařízení na pneumatiky vozidel, zejména sněhové řetězy, opravářské nářadí na opravy pneumatik, kola, disky a kryty na kola, náboje kol, bezpečnostní popruhy a pásy pro sedadla motorových vozidel, protioslňovací zařízení a sluneční clony pro motocykly, čelní ochranná skla, vzduchové nafukovací polštáře, jako bezpečnostní zařízení pro motocyklisty, říditka, rukojeti řadicích pák, klaksony, potahy na sedadla, zavazadlové nosiče, výstražná, zabezpečovací a poplašná zařízení pro vozidla, vzduchové pumpy, kanystry, diagnostická zařízení pro opravy vozidel, přívěsné vozíky, přívěsné obytné vozy, motorové vodní dopravní prostředky, zejména vodní skútry a náhradní díly pro ně; (25) oděvy a obuv, zejména motocyklová výstroj, zvláště kombinézy, a to především kožené, s atestem i bez něho, sportovní kalhoty a bundy, zvláště uzpůsobené pro jízdu na motocyklech, opasky, chrániče, boty, vysoké boty, též s chráničem holeně, kování na obuv, rukavice, zejména s ochranou prstů shora, oteplovací vložky do oděvů a rukavic, čepice, kukly, šály a chrániče uší, endurooblečení, oblečení pro vodní sporty; (37) činnost autoopravy a servisu, spadající do této třídy, zejména opravy, montáž, demontáž, servis dopravních zařízení, zvláště pak pozemních motorových vozidel, motocyklů, mopedů, skútrů, tříkolek a čtyřkolek, vodních skútrů, montáž a demontáž jejich doplňků, montáž, demontáž a vyvažování kol dopravních zařízení, opravy a servis k uvedeným činnostem, pneuservis odborné opravy všech druhů pneu a duší pneumatik, údržba a servis elektrických akumulátorů, ošetřování vozidel antikoroziním nátěrem, čištění, mytí, leštění a mazání vozidel, provádění autodiagnostiky, informace o opravách, zejména motorových vozidel.

(511) 1, 2, 3, 4, 7, 9, 11, 12, 25, 37
(210) O-186986

(111) **257005**
(220) 13.01.2003
(151) 27.08.2003
(540)



(594) Kombinovaná
(591) Barevná
(730) **W.A.G. payment solutions, a.s.**, Na Vítězném pláni 1719/4, Praha 4, Nusle, 14000, CZ
(740) FISCHER IP s.r.o., Na hrobcí 294/5, Praha 2, Nové Město, 12800
(510) (3) autokosmetika, přípravky k čištění, odmašťování, broušení a leštění; (4) průmyslové oleje a tuky, mazadla, paliva pevná, kapalná a plynná, včetně pohonných hmot; (35) zprostředkování obchodu, poskytování pomoci při řízení podniku a obchodu a při jiných obchodních činnostech, reklamní, propagační, inzertní a obchodně informační činnost, včetně zprostředkovatelské; (37) servisní a opravárenské služby v oboru motorových a nemotorových vozidel a jiné dopravní techniky a zprostředkování těchto služeb, včetně služeb speciálních (například služeb pneuservisu, služeb karosářských, lakýrnických, opravárenských služeb v oboru elektrot, údržba a mytí vozidel, provoz čerpacích stanic a myček vozidel, poradenství v oboru autokosmetiky; (39) přeprava osob, zboží a nákladů, včetně přepravy kapalin a plynů, provozování skladů, skladů, překladišť, deponií, parkovišť, včetně halových a podzemních a garáží, poradenství v oboru dopravních prostředků; (42) poradenství v oboru chemických výrobků, průmyslových olejů, tuků, maziv a paliv, včetně pohonných hmot, zajišťování odborných služeb v oboru paliv a tribotechniky, diagnostiky motorů a motorových vozidel; (43) služby v oboru dočasného ubytování a stravování, včetně rychlého občerstvení, služby zprostředkovatelské v uvedených oborech.
(511) 3, 4, 35, 37, 39, 42, 43
(210) O-187469

(111) **257683**
(220) 16.01.2003
(151) 29.09.2003
(540)

HAKLE

(592) Slovní
(730) **Hakle Markenhaus GmbH**, Kappeler Str. 51, 40597 Düsseldorf, DE
(740) Rott, Růžička & Guttman a spol., Vyskočilova 1566, Praha 4, Michle, 14000
(510) (16) savé papírové výrobky, jsou jako ubrousky na obličej a toaletní papír.
(511) 16
(210) O-187647

(111) **257804**
(220) 29.01.2003
(151) 29.09.2003
(540)



(594) Kombinovaná
(591) Barevná
(730) **AB plus CZ s.r.o.**, Za elektrárnou 419/1, Praha 7, Bubeneč, 17000, CZ
(740) BOHEMIA PATENT, Ing. Jana Vandělková, Petráská 1136/12, Praha 1, Nové Město, 11000
(510) (9) data, databáze a jiné informační produkty na elektronických, magnetických a optických nosičích všeho druhu a v elektronických, datových, informačních a telekomunikačních sítích všeho druhu, související software a hardware, nosiče dat všeho druhu, zejména disky, CD romy, magnetické disky, optické disky, DVD a podobně, elektronické sítě, multimediální aplikace, multimediální informační katalogy, elektronické časopisy, elektronická periodika a knihy v elektronické podobě, nahrány software na CD a DVD discích a magnetických médiích, audiovizuální programy, audio programy, hudební díla na nosičích třídy 9, pohledy ilustrované se zvukovou nahrávkou, nahrané zvukové a zvukově obrazové záznamy, obaly na zvukové nosiče a videokazety, výpočetní a kancelářská technika, zejména tiskárny, faxy, kopírovací stroje, počítače, notebooky, monitory, scannery, doplňkové vybavení, například myši, klávesnice a podobně, disky a programové vybavení, telekomunikační technika, zejména telefonní přístroje s drátem i bezdrátové, vizuální telefony a přístroje na videotext, mobilní telefony, mobilní radiotelegrafické přístroje, terminální účastnické telefonní stanice, zařízení pro reprodukci dat, telecomputery, elektronická zabezpečovací technika, informační, měřicí, monitorovací a řídicí systémy, přístroje a zařízení, analogové a digitální karty, speciální pouzdra pro přístroje a nástroje zařazené v této třídě, zejména pro autorádia, buzoly, kompas, dalekohledy, filmové kamery, fotoaparáty, fotometry, magnetofony, mikrofony, notebooky; (16) papír a výrobky z papíru, papírenské zboží, papír balicí všeho druhu, balicí papíry jednostranně hladké, sulfátový papír nebělený, bělený, papír superior bezdřevý, dřevitý, balicí papíry /přebalový papír, upravovací papír, papír sedák, papír albino/, papír barevný /upravovací papír, listkovnicový kartón, dutinkový kartón, náčrtkový papír, kartón tiskový středně jemný, papír bezdřevý, papír dřevitý, papír superior, upravovací papír, náčrtkový papír/, papír hedvábný, hedvábný balicí papír, papír chamois, náčrtkový papír, upravovací papír, papír kreslicí pro náčrtky, speciální kreslicí a rýsovací papír pro plotry, registrační papír, papír na malování /kreslení/, náčrtkový papír, papír na psaní, psací papíry, psací papír s průsvítkou, bankovní papír, tenké psací papíry, papír na leteckou poštu, průklepový papír, průpisový papír, papír na rotační tisk natíraný, tiskový papír, tiskové papíry, ofsetový konfekční papír, papír na nekonečné tiskopisy, papír na rozmnožování, též do kopírovacích strojů, papíry pro reprografii, xerografický papír, duplikační papír, papír napodobující korek, náustkový papír potíštěný imitací korku, papír nepromastitelný, nepromastitelné papíry a jejich imitace, pergamenová náhrada bělená a nebělená, papír průklepový, tenké psací papíry, papír průsvitný snímáči, snímáči hedvábný papír, papír sací, kartón, tiskové papíry, biblový papír, transkriptní papír, planotiskový papír, tiskové kartóny, ofsetový kartón, listkovnicový kartón, kartón tiskový středně jemný, papírnické zboží, dopisová konfekce a obálky z ručního grafického papíru, papírové zboží neobsažené v jiných třídách, papíry pro domácnost, složky pestrobarevných papírů, speciálně točené bloky, nekonečné tiskopisy pro výpočetní techniku; (37) montáž, opravy a servis elektronických přístrojů a přístrojů výpočetní techniky uvedených ve třídě 9, instalace, montáž a opravy elektrických strojů a přístrojů výpočetní techniky, zařízení pro zpracování informací, instalace, revize a údržba počítačových sítí, instalace elektrických spotřebičů, opravy a instalace reprodukční techniky.
(511) 9, 16, 37
(210) O-188079

(111) **257805**
(220) 29.01.2003
(151) 29.09.2003
(540)

vaše kancelář.cz

(594) Kombinovaná
(591) Barevná
(730) **AB plus CZ s.r.o.**, Za elektrárnou 419/1, Praha 7, Bubeneč, 17000, CZ
(740) BOHEMIA PATENT, Ing. Jana Vandělková, Petráská 1136/12, Praha 1, Nové Město, 11000

(510) (9) data, databáze a jiné informační produkty na elektronických, magnetických a optických nosičích všeho druhu a v elektronických, datových, informačních a telekomunikačních sítích všeho druhu, související software a hardware, nosiče dat všeho druhu, zejména diskety, CD romy, magnetické disky, optické disky, DVD a podobně, elektronické sítě, multimediální aplikace, multimediální informační katalogy, elektronické časopisy, elektronická periodika a knihy v elektronické podobě, nahraný software na CD a DVD discích a magnetických médiích, audiovizuální programy, audio programy, hudební díla na nosičích třídy 9, pohledy ilustrované se zvukovou nahrávkou, nahrané zvukové a zvukově obrazové záznamy, obaly na zvukové nosiče a videokazety, výpočetní a kancelářská technika, zejména tiskárny, faxy, kopírovací stroje, počítače, notebooky, monitory, scannery, doplňkové vybavení, například myši, klávesnice a podobně, diskety a programové vybavení, telekomunikační technika, zejména telefonní přístroje s drátem i bezdrátové, vizuální telefony a přístroje na videotext, mobilní telefony, mobilní radiotelegrafické přístroje, terminální účastnické telefonní stanice, zařízení pro reprodukci dat, telecomputery, elektronická zabezpečovací technika, informační, měřicí, monitorovací a řídicí systémy, přístroje a zařízení, analogové a digitální karty, speciální pouzdra pro přístroje a nástroje zařazené v této třídě, zejména pro autorádia, buzoly, kompas, dalekohledy, filmové kamery, fotoaparáty, fotometry, magnetofony, mikrofony, notebooky; (16) papír a výrobky z papíru, papírenské zboží, papír balicí všeho druhu, balicí papíry jednostranně hladké, sulfátový papír nebělený, bělený, papír superior bezdřevý, dřevitý, balicí papíry /přebalový papír, upravovací papír, papír sedák, papír albino/, papír barevný /upravovací papír, lístkovnicový kartón, dutinkový kartón, náčrtkový papír, kartón tiskový středně jemný, papír bezdřevý, papír dřevitý, papír superior, upravovací papír, náčrtkový papír/, papír hedvábný, hedvábný balicí papír, papír chamois, náčrtkový papír, upravovací papír, papír kreslicí pro náčrtky, speciální kreslicí a rýsovací papír pro ploty, registrační papír, papír na malování /kreslení/, náčrtkový papír, papír na psaní, psací papíry, psací papír s průsvitkou, bankovní papír, tenké psací papíry, papír na leteckou poštu, průklepový papír, průpísavý papír, papír na rotační tisk natíraný, tiskový papír, tiskové papíry, ofsetový konfekční papír, papír na nekonečné tiskopisy, papír na rozmnožování, též do kopírovacích strojů, papíry pro reprografii, xerografický papír, duplikační papír, papír napodobující korek, náustkový papír potíštěný imitací korku, papír nepromastitelný, nepromastitelné papíry a jejich imitace, pergamenová náhrada bělená a nebělená, papír průklepový, tenké psací papíry, papír průsvitný snímací, snímací hedvábný papír, papír sací, kartón, tiskové papíry, biblový papír, transkritní papír, planotiskový papír, tiskové kartóny, ofsetový kartón, lístkovnicový kartón, kartón tiskový středně jemný, papírnické zboží, dopisová konfekce a obálky z ručního grafického papíru, papírové zboží neobsažené v jiných třídách, papíry pro domácnost, složky pestrobarevných papírů, speciálně točené bloky, nekonečné tiskopisy pro výpočetní techniku; (37) montáž, opravy a servis elektronických přístrojů a přístrojů výpočetní techniky uvedených ve třídě 9, instalace, montáž a opravy elektrických strojů a přístrojů výpočetní techniky, zařízení pro zpracování informací, instalace, revize a údržba počítačových sítí, instalace elektrických spotřebičů, opravy a instalace reprodukční techniky.

(511) 9, 16, 37
(210) O-188080

(111) **258485**
(220) 24.02.2003
(151) 29.10.2003
(540)

CERATO

(592) Slovní
(730) **Kia Corporation**, 12, Heolleung-ro, Seocho-gu, Seoul 06797, KR
(740) BOHEMIA PATENT, Ing. Jana Vandělková, Petráská 1136/12, Praha 1, Nové Město, 11000

(510) (12) osobní automobily, nákladní automobily, autobusy, malé dodávkové automobily, dodávková vozidla, mikrobuses, vozidla s pohonem čtyř kol.

(511) 12
(210) O-189109

(111) **258863**
(220) 07.11.2002
(151) 27.11.2003
(540)

PLAGRON

(592) Slovní
(730) **Otipka Michal Ing.**, Nučická 1754/15, Praha 10, Strašnice, 10000, CZ
(740) ŠTROS & KUSÁK advokátní a patentová kancelář, JUDr. David Štros, advokát, Národní 58/32, Praha 1, Nové Město, 11000

(510) (1) hnojiva pro zemědělství, hnojiva, substráty (bezzeminové rostlinné), zemina pro pěstování, zahradnické chemikálie; (44) zahradnické služby, zahradnictví, zemědělská činnost.

(511) 1, 44
(210) O-185377

(111) **259226**
(220) 19.03.2003
(151) 27.11.2003
(540)

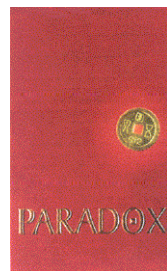

(594) Kombinovaná
(591) Barevná
(730) **Netco United Pte. Ltd.**, 120 Lower Delta Road, # 15 - 10 Cendex Centre, Singapore 169208, SG
(740) PATENTSERVIS Praha a.s., Na Podkovce 281/10, Praha 4, Podolí, 14700
(510) (34) tabák, cigarety, doutníky, potřeby pro kuřáky (ne vyrobené z drahých kovů), vše zahrnuté ve třídě 34.

(511) 34
(210) O-189797

(111) **259796**
(220) 27.01.2003
(151) 23.12.2003
(540)

GÉRARD BRIE

(592) Slovní
(730) **ALIMPEX FOOD a.s.**, Českokobrodská 1174, Praha 9, 19000, CZ
(740) FISCHER IP s.r.o., Na hrobcí 294/5, Praha 2, Nové Město, 12800

(510) (29) mléko, mražené, chlazené a čerstvé mléčné nápoje a výrobky, dezerty s obsahem mléčných výrobků, vejce, ryby, drůbež, zvěřina, potraviny z ryb, drůbeže a zvěřiny, maso a masné výrobky, paštiky, jedlé oleje a tuky, tukové pomazánky, kaviár, žampiony konzervované, zelenina konzervovaná, nakládaná, sušená a vařená, ovoce konzervované, mražené a zavařené, ovocné saláty, kompoty, džemy, konzervované, sušené nebo vařené potraviny z ryb, masa nebo mléka; (30) ledová káva, zmrzlina, mražené, chlazené a čerstvé nápoje připravené na základě kávy, kakaava nebo čokolády, kávovinové, kakaové a čokoládové příchuti, obilniny připravené pro osobní konzumaci, těstoviny, dorty, cukroví, müsli, pudinky, sušenky,

omáčky k ochucení, koření; (32) nealkoholické nápoje a koktejly, přípravky k přípravě nápojů, vody minerální a šumivé, pivo.
(511) 29, 30, 32
(210) O-187954

(111) **259924**
(220) 25.03.2003
(151) 23.12.2003
(540)



(593) Obrazová
(730) **HACO, spol. s r.o.**, Svobody 826/88, Liberec, Liberec XV-Starý Harcov, 46015, CZ
(740) RETROPATENT s.r.o., Dobiášova 1246/29, Liberec, Liberec VI-Rochlice, 46006
(510) (6) kovové stavební materiály, kovové stavební materiály přenosné, kovové mřížky ke krbům, kovové mřížky k odvětrání budov, místností, toalet, skladů, garáží, kovové armaturní branky, formy kovové k výrobě výrobků z plastických hmot; (8) drobné ruční nářadí z plastických hmot; (19) stavební materiály nekovové, nekovové mřížky ke krbům, nekovové mřížky k odvětrání budov, místností, toalet, skladů, garáží, nekovové armaturní branky; (40) zpracování termoplastů technologií vstřikování do forem; (42) návrhy a konstrukce nástrojů.
(511) 6, 8, 19, 40, 42
(210) O-189957

(111) **259936**
(220) 27.03.2003
(151) 23.12.2003
(540)

dokonalý dalekohled perfect telescope

(594) Kombinovaná
(730) **Holubec Jaromír**, Osmek 9, Přerov, 75002, CZ
(510) (9) optické a astronomické přístroje a zařízení, zejména dalekohledy, optické a mechanické a elektronické prvky k těmto přístrojům a zařízením a s tím související přístrojové vybavení, například objektivy, objektivy pro astrofotografii, zrcadlová optika, čočky, okuláry, optické výrobky, hranoly, stavitěly, přístroje pro záznam a reprodukci obrazu a zvuku, zejména pro spojení s optickými a astronomickými přístroji, například fotografické přístroje, audio a videotechnika, přenosová média a nosiče záznamu k výše uvedeným přístrojům, části a doplňky pro média ve spojení s počítačovými systémy a programy; (42) počítačové programování, zejména pro ovládání dalekohledů s elektronikou, vývoj a konstrukce počítačových systémů a počítačových softwarů.
(511) 9, 42
(210) O-190072

(111) **260267**
(220) 13.12.2002
(151) 26.01.2004
(540)



(594) Kombinovaná
(591) Barevná
(730) **CONSERVE ITALIA SOC. COOP. AGRICOLA**, Via Paolo Poggi 11, I-40068 San Lazzaro Di Savena, (Bologna), IT
(740) PATENTSERVIS Praha a.s., Na Podkovce 281/10, Praha 4, Podolí, 14700
(510) (32) nealkoholické nápoje vyjma minerálních vod, ovocné šťávy, ovocné nektary, ovocné nápoje.
(511) 32
(210) O-186804

(111) **260274**
(220) 23.01.2003
(151) 26.01.2004
(540)



(594) Kombinovaná
(730) **Nadační fond Českého rozhlasu**, Vinohradská 12, Praha 2, 12099, CZ
(510) (36) organizování peněžitých a nepeněžitých sbírek; (41) kulturní a sportovní aktivity, organizování kulturních, společenských a sportovních akcí, podpora rozvoje a rozšiřování všech forem umění, podpora rozvoje, rozšiřování a zvyšování úrovně vzdělanosti; (45) poskytování charitativní a humanitární pomoci.
(511) 36, 41, 45
(210) O-187825

(111) **260321**
(220) 21.02.2003
(151) 26.01.2004
(540)

FASLODEX

(594) Slovní grafická
(591) Barevná
(730) **AstraZeneca UK Limited**, 1 Francis Crick Avenue, Cambridge Biomedical Campus, Cambridge, CB2 0AA, GB
(740) ŠTROS & KUSAK advokátní a patentová kancelář, JUDr. David Štros, advokát, Národní 32, Praha 1, 11000
(510) (5) farmaceutické přípravky a látky pro léčbu a nebo prevenci rakoviny.
(511) 5
(210) O-189055

(111) **260910**
(220) 08.01.2003
(151) 24.02.2004
(540)

JUICY TEA

(592) Slovní
(730) **Dr. Müller Pharma s.r.o.**, U Mostku 182, Hradec Králové, Pouchov, 50341, CZ
(740) Mgr. Roman Fojtásek, advokát, Vinohradská 343/6, Praha 2, Vinohrady, 12000
(510) (5) výrobky dietetické pro farmaceutické a léčebné účely, zdravotní prevenci a rekondici, zejména mediální a dietetické čaje, včetně jejich směsí, sirupy a nápoje určené pro léčebné účely všeho druhu; (29) sušené a konzervované ovoce, byliny, zelenina a jiné přírodní produkty, například kořeny, houby a kůry, včetně jejich směsí; (30) čaje všeho druhu, včetně jejich směsí, zejména čaje sypané, porcované, sáčkové, lisované, instantní a čajové extrakty z ovoce, bylin, zeleniny a jiných přírodních produktů, například kořenů, kůr, a to přírodní i aromatizované, včetně s přísadkou vitamínů a minerálních vláken a látek a ochucovacích přípravků, čajové esence přírodní i ochucené, koření a ochucovací potravinářské přípravky; (32) nealkoholické nápoje, zejména nealkoholické mošty, ovocné a zeleninové šťávy, nektary a výtažky, nealkoholické aperitivy a koktejly, přírodní a syčené minerální, stolní a pramenité vody ochucené, limonády, instantní a koncentrované nápoje, včetně nápojů energetických, vitaminizovaných a ionizovaných, dietetické nápoje neléčebné, včetně vitaminizovaných, přípravky na výrobu nealkoholických nápojů, například prášky, granule, tablety, koncentráty a sirupy, extrakty, výluhy a jiné přípravky pro výrobu nealkoholických nápojů, včetně jejich příchuť; (35) zprostředkování nákupu a prodeje výrobků v oboru čajů, nápojů, bylin, ovoce, zeleniny a jiných přírodních potravinářských výrobků a produktů pro farmaceutické a léčebné účely, reklamní, propagační a inzertní činnost v daném oboru, obchodní informační servis a poradenská činnost v daných oborech, distribuce zboží a propagačních tiskovin a textů k reklamním účelům, organizování a pořádání propagačních a/nebo komerčních výstav, propagačních a reklamních akcí, včetně přehlídek výrobků a služeb, obchodní management a průzkum trhu, pomoc při řízení obchodní činnosti, obchodní zastupování tuzemských a zahraničních firem, dovozní a vývozní agentura, podnikatelsko-obchodní informační servis a poradenská, konzultační a zprostředkovatelská činnost v daných oborech; (39) balení, skladování, expedice a přeprava čajů, sušených bylin, ovoce, zeleniny, vitamínových přípravků a jiných přírodních produktů, nealkoholických nápojů a sirupů pro potravinářské, léčebné a farmaceutické účely; (40) zpracování čaje, ovoce, zeleniny, bylin, vitamínových přípravků, esencí a jiných přírodních produktů, například kořenů, hub a kůr pro potravinářské, léčebné a farmaceutické účely.
(511) 5, 29, 30, 32, 35, 39, 40
(210) O-187370

(111) **260911**
(220) 08.01.2003
(151) 24.02.2004
(540)

JUICY ČAJ

(592) Slovní
(730) **Dr. Müller Pharma s.r.o.**, U Mostku 182, Hradec Králové, Pouchov, 50341, CZ
(740) Mgr. Roman Fojtásek, advokát, Vinohradská 343/6, Praha 2, Vinohrady, 12000
(510) (5) výrobky dietetické pro farmaceutické a léčebné účely, zdravotní prevenci a rekondici, zejména mediální a dietetické čaje, včetně jejich směsí, sirupy a nápoje určené pro léčebné účely všeho druhu; (29) sušené a konzervované ovoce, byliny, zelenina a jiné přírodní produkty, například kořeny, houby a kůry, včetně jejich směsí; (30) čaje všeho druhu, včetně jejich směsí, zejména čaje sypané, porcované, sáčkové, lisované, instantní a čajové extrakty z ovoce, bylin, zeleniny a jiných přírodních produktů, například kořenů, kůr, a to přírodní i aromatizované, včetně s přísadkou vitamínů a minerálních vláken a látek a ochucovacích přípravků, čajové esence přírodní i ochucené, koření a ochucovací potravinářské přípravky; (32) nealkoholické nápoje, zejména nealkoholické mošty, ovocné a zeleninové šťávy, nektary a výtažky, nealkoholické aperitivy a koktejly, přírodní a syčené minerální, stolní a pramenité vody ochucené, limonády, instantní a koncentrované nápoje, včetně nápojů energetických, vitaminizovaných a ionizovaných, dietetické nápoje neléčebné, včetně vitaminizovaných, přípravky na výrobu nealkoholických nápojů, například prášky, granule, tablety, koncentráty a sirupy, extrakty, výluhy a jiné

přípravky pro výrobu nealkoholických nápojů, včetně jejich příchuť; (35) zprostředkování nákupu a prodeje výrobků v oboru čajů, nápojů, bylin, ovoce, zeleniny a jiných přírodních potravinářských výrobků a produktů pro farmaceutické a léčebné účely, reklamní, propagační a inzertní činnost v daném oboru, obchodní informační servis a poradenská činnost v daných oborech, distribuce zboží a propagačních tiskovin a textů k reklamním účelům, organizování a pořádání propagačních a/nebo komerčních výstav, propagačních a reklamních akcí, včetně přehlídek výrobků a služeb, obchodní management a průzkum trhu, pomoc při řízení obchodní činnosti, obchodní zastupování tuzemských a zahraničních firem, dovozní a vývozní agentura, podnikatelsko-obchodní informační servis a poradenská, konzultační a zprostředkovatelská činnost v daných oborech; (39) balení, skladování, expedice a přeprava čajů, sušených bylin, ovoce, zeleniny, vitamínových přípravků a jiných přírodních produktů, nealkoholických nápojů a sirupů pro potravinářské, léčebné a farmaceutické účely; (40) zpracování čaje, ovoce, zeleniny, bylin, vitamínových přípravků, esencí a jiných přírodních produktů, například kořenů, hub a kůr pro potravinářské, léčebné a farmaceutické účely.

(511) 5, 29, 30, 32, 35, 39, 40
(210) O-187371

(111) **263589**
(220) 20.10.2003
(151) 10.05.2004
(540)

airholiday

(592) Slovní
(730) **KLIMEŠ TRADING, s.r.o.**, Nad Santoškou 11, Praha 5, 15000, CZ
(510) (35) zprostředkovatelská činnost v oblasti obchodu, velkoobchod, maloobchod, propagační činnost, reklama, pomoc při řízení obchodní činnosti, obchodní administrativa, kancelářské práce; (39) doprava, balení a skladování zboží, organizování cest - cestovní agentura; (43) služby zajišťující stravování a nápoje, dočasné ubytování, provozování cestovní agentury v oblasti stravování a ubytování.
(511) 35, 39, 43
(210) O-197015

(111) **263590**
(220) 20.10.2003
(151) 10.05.2004
(540)

klimes

(592) Slovní
(730) **KLIMEŠ TRADING, s.r.o.**, Nad Santoškou 11, Praha 5, 15000, CZ
(510) (9) přístroje a nástroje vědecké, námořní, geodetické, fotografické, filmové, optické, přístroje pro vážení, měření, signalizaci, kontrolu (inspekci), záchranu a přístroje pro vyučování, přístroje a nástroje pro vedení, přepínání, přeměnu, akumulaci, regulaci nebo řízení elektrického proudu, přístroje pro záznam, převod, reprodukci zvuku nebo obrazu, magnetické nosiče zvukových záznamů, gramofonové desky, automatické distributory a mechanismy pro přístroje a mince, zapisovací pokladny, počítací stroje, přístroje pro zpracování informací a počítače, hasicí přístroje; (35) propagační činnost, reklama, pomoc při řízení obchodní činnosti, obchodní administrativa, kancelářské práce, zprostředkovatelská činnost v oblasti obchodu, velkoobchod, maloobchod; (36) služby nemovitostní, služby agentů zabývajících se nemovitostmi, služby správců nemovitostí, služby pronájmu, odhadu nemovitostí, služby tichého společníka.
(511) 9, 35, 36
(210) O-197016

(111) **264207**
(220) 19.11.2003
(151) 28.06.2004
(540)



(594) Kombinovaná
(591) Barevná
(730) **ALEF NULA, a.s.**, Pernerova 691/42, Praha 8, Karlín, 18600, CZ
(510) (9) programové vybavení pro počítače, software, hardware zejména v oblasti výpočetní techniky, komunikační techniky, informační techniky a telekomunikační techniky zařazené v této třídě a všechny jejich náhradní díly a součásti, nosiče záznamů nahrané i nenahrané; (35) zprostředkovatelská činnost v obchodní oblasti s aplikacemi výpočetní techniky, zprostředkovatelská činnost v oblasti obchodu, činnost organizačních a ekonomických poradců, reklamní, propagační a inzertní činnost; (37) montáž, instalace, opravy, údržba a servis kancelářské, reprodukční, výpočetní, komunikační a informační techniky včetně hardware, montáž a údržba koncových telekomunikačních zařízení, instalace a servis počítačových sítí; (38) komunikace spočívající ve výměně, šíření, získávání a poskytování informací a zpráv prostřednictvím telekomunikačních sítí, provozování informačních a komunikačních sítí a poskytování obecných informací v rámci informačních a komunikačních sítí; (41) školící činnost zejména v oblasti výpočetní techniky, informatiky, kancelářské a komunikační techniky a informačních technologií; (42) poradenská činnost v oblasti aplikace a zabezpečení výpočetní techniky a software, poradenská činnost v oblasti informatiky, kancelářské a komunikační techniky a informačních technologií, navrhování a realizace automatizovaných systémů řízení, programátorská činnost, projekce počítačových sítí, tvorba software, tvorba a správa webových stránek, poskytování práva užití software a pronájem software, instalace, opravy, údržba a servis software.
(511) 9, 35, 37, 38, 41, 42
(210) O-198216

(111) **264557**
(220) 13.10.2003
(151) 23.07.2004
(540)

F. TOPIČ

(592) Slovní
(730) **Stránský Martin MUDr.**, Národní 1010/9, Praha 1, 11000, CZ
(510) (16) papír, tiskárenské výrobky, potřeby pro knižní vazby, fotografie, papírenské zboží, materiál pro umělce, štětce, učební pomůcky s výjimkou aparátů; (28) hrací karty; (41) výchova, školení, zábava, sportovní a kulturní aktivity, poskytování kulturně společenských služeb pro rozvoj duševních schopností, jakož i služby určené k zábavě, vydavatelská činnost.
(511) 16, 28, 41
(210) O-196802

(111) **265639**
(220) 18.12.2003
(151) 25.08.2004
(540)



(593) Obrazová
(730) **STRACH s.r.o.**, Pražská 404, Beroun 3, 26601, CZ
(740) **DANĚK & PARTNERS** Advokátní a patentová kancelář, Ing. Dr. Vilém Daněk Ph.D., LL.M., patentový zástupce, Vinohradská 17, Praha 2, 12000
(510) (7) průmyslové stroje a zařízení pro provoz pneuservisu, autoservisu, uvedeného v této třídě; (12) motorová vozidla, pozemní dopravní prostředky, pneumatiky všeho druhu, duše, litá kola, disky, součásti vozidel - náhradní díly pro motorová vozidla uvedené v této třídě; (37) pneuservis - opravy a výměna pneumatik, kol, duší apod., autoservis - opravy motorových vozidel, vulkanizace pneumatik.
(511) 7, 12, 37
(210) O-199332

(111) **265980**
(220) 25.09.2003
(151) 29.09.2004
(540)



(594) Kombinovaná
(730) **Ing. Jana Kremlová**, Skalka 113, 79824, CZ
(740) Ing. Yveta Winklerová, Ryšánkova 1276/3, Brno, Černá Pole, 61300
(510) (29) ovoce a zelenina sušená, konzervovaná, zavařená, rozinky, sušené plody, konzervované nebo sušené sójové boby, konzervovaná nebo sušená ořechová jádra, čočka konzervovaná; (31) výrobky zemědělské, zahradnické, lesní, krmiva, čerstvé sójové boby, čerstvá ořechová jádra, ořechy, čerstvé ovoce a zelenina, čerstvá čočka.
(511) 29, 31
(210) O-196298

(111) **265981**
(220) 25.09.2003
(151) 29.09.2004
(540)



(594) Kombinovaná
(730) **Ing. Jana Kremlová**, Skalka 113, 79824, CZ
(740) Ing. Yveta Winklerová, Ryšánkova 1276/3, Brno, Černá Pole, 61300
(510) (29) ovoce a zelenina sušená, konzervovaná, zavařená, rozinky, sušené plody, konzervované nebo sušené sójové boby, konzervovaná nebo sušená ořechová jádra, čočka konzervovaná; (30) káva a kávové náhražky, obilniny pro osobní konzumaci, ovesné vločky apod., müsli, makrobiotické potraviny, čaj, kakao, cukr, rýže, pražená kukuřice; (31) výrobky zemědělské, zahradnické, lesní, krmiva, čerstvé sójové boby, čerstvá ořechová jádra, ořechy, čerstvé ovoce a zelenina, čerstvá čočka.

(511) 29, 30, 31
(210) O-196299

(111) **265982**
(220) 25.09.2003
(151) 29.09.2004
(540)



(594) Kombinovaná
(730) **Ing. Jana Kremlová**, Skalka 113, 79824, CZ
(740) Ing. Yveta Winklerová, Ryšánkova 1276/3, Brno, Černá Pole, 61300
(510) (29) ovoce a zelenina sušená, konzervovaná, zavařená, rozinky, sušené plody, konzervované nebo sušené sójové boby, konzervovaná nebo sušená ořechová jádra, čočka konzervovaná; (30) káva a kávové náhražky, obilniny pro osobní konzumaci, ovesné vločky apod., müsli, makrobiotické potraviny, čaj, kakao, cukr, rýže, pražená kukuřice; (31) výrobky zemědělské, zahradnické, lesní, krmiva, čerstvé sójové boby, čerstvá ořechová jádra, ořechy, čerstvé ovoce a zelenina, čerstvá čočka; (40) pražení kávy a jiných potravinářských produktů.

(511) 29, 30, 31, 40
(210) O-196300

(111) **265983**
(220) 25.09.2003
(151) 29.09.2004
(540)



(594) Kombinovaná
(730) **Ing. Jana Kremlová**, Skalka 113, 79824, CZ
(740) Ing. Yveta Winklerová, Ryšánkova 1276/3, Brno, Černá Pole, 61300
(510) (29) ovoce a zelenina sušená, konzervovaná, zavařená, rozinky, sušené plody, konzervované nebo sušené sójové boby, konzervovaná nebo sušená ořechová jádra, čočka konzervovaná; (31) výrobky zemědělské, zahradnické, lesní, krmiva, čerstvé sójové boby, čerstvá ořechová jádra, ořechy, čerstvé ovoce a zelenina, čerstvá čočka.

(511) 29, 31
(210) O-196301

(111) **266824**
(220) 20.11.2003
(151) 26.10.2004
(540)

RAKETA

(592) Slovní
(730) **Bidfood Czech Republic s.r.o.**, V Růžovém údolí 553, Kralupy nad Vltavou, Mikovice, 27801, CZ
(510) (5) dietetické potraviny, nápoje a jiné výrobky pro léčebné účely, potraviny pro kojence a děti s léčebnými účinky, posilující potraviny s léčebnými účinky; (29) bramborové lupínky, bujón, vývar, přípravky na bujóny, čočka konzervovaná, droby, vnitřnosti, dršťky, drůbež (neživá), dřev (ovocná), džemy, fazole konzervované, hrách konzervovaný, hranolky bramborové, humři (neživí), huspenina, játra, játrová paštika, jedlé oleje, jedlé tuky, jelíta, tlačěnka, jogurt, kaviár, kefir, klobásy, salámy, párky, koblihy plněné brambory, koncentráty bujónové, koncentráty potraviny, olivový olej, ovoce konzervované, ovoce zavařené, ovoce kandované, ovocné saláty, rybí plátky, polévky, přípravky pro výrobu polévek, potraviny solené, potraviny z ryb, přísazované ovoce, raci (s výjimkou živých), rajčatová šťáva na vaření, rajčatový protlak, ryby konzervované, potravinářské výrobky z ryb, ryby solené, ryby ve slaném nálevu, ryby s výjimkou živých, řepkový olej jedlý, saláty ovocné, saláty zeleninové, sardinky, slanečci, sledi, slanina, slunečnicový olej jedlý, smetana, sumýši (neživí), sušené ovoce, sýry, šlehačka, šťávy zeleninové na vaření, šunka, toru, tukové pomazánky na chléb, tuky jedlé, tuňák, ústřice s výjimkou živých, uzeniny, vejce, vepřové maso, vepřové sádlo, vřtažky masové, zelenina v pikantním nálevu, zvěřina, žampiony konzervované, želatina, mražená zelenina, mléčné výrobky, jako mražené smetanové krémy i s rostlinným tukem, jogurtové, s přídavkem ovoce, ovocné krémy mražené samostatně, ovocné dřeně; (30) cukr, cukrovinky, čaj, čokoláda, dorty, hořčice, housky, chléb, jemné pečivo, jogurtová zmrzlina, kakao, kakaové nápoje, karamely, káva, kečup, keksy, koláče, koření, krekry, krupice, sůl, kvasnice, droždí v tabletách k nelékařským účelům, kypřicí prášek, led přírodní nebo umělý, led pro osvěžení, listové těsto, majonéza, makaróny, mandlové těsto, marcipán, marinády (chuťové přísady), máslové tukové těsto, látky na zjemnění masa pro domácnost, masové paštiky zapečené v těstě, masové pirožky zapečené v těstě, med, medovňky, perníky, mouka potravinářská a výrobky z mouky, müsli, nápoje čokoládové, kakaové, kávové, přísady do nápojů, nekynutý chléb, nudle, ocet, oplatky, ovesná kaše, potraviny na bázi ovsa, ovesné vločky, ozdoby na dorty jedlé, palačinky, pizzy, pralinky, přísady do zmrzlin, pudinky, rajčatová omáčka, ravioli, rohlíky, rýže, rýžové koláčky, sendviče, suchary, sušenky, biskvity, šerbet (zmrzliny), přípravky na ztužení šlehačky, špagety, šťávy s výjimkou dresinků, těsta,

těstoviny, vlasové nudle, vločky, zákusky, zálivky na ochucení, želé ovocné, žemle, knedlíky, zmrzliny, zmrzlinové poháry, led pro osvěžení, přísady do zmrzlin, masové šťávy (omáčky).

(511) 5, 29, 30
(210) O-198260

(111) **332476**
(220) 23.01.2013
(151) 03.07.2013
(540)

(111) **266852**
(220) 27.11.2003
(151) 26.10.2004
(540)

Královská směs

(592) Slovní
(730) **Bidfood Czech Republic s.r.o.**, V Růžovém údolí 553, Kralupy nad Vltavou, Míkovice, 27801, CZ
(510) (29) mražená zeleninová směs.
(511) 29
(210) O-198600

(111) **280848**
(220) 21.03.2003
(151) 10.05.2006
(540)

KLAS

(592) Slovní
(730) **UNIOS Pharma s.r.o.**, Robousy 188, Jičín, 50601, CZ
(740) Ing. Václav Kratochvíl, Husníkova 2086/22, Praha 5, Stodůlky, 15800
(510) (5) přípravky farmaceutické; (29) extrakty z chaluh pro potravinářské účely, jedlá želatina; (32) příchutě do nápojů s výjimkou éterických olejů.
(511) 5, 29, 32
(210) O-189902

(111) **302308**
(220) 20.01.2003
(151) 15.12.2008
(540)

TWISTER

(592) Slovní
(730) **ALIMPEX FOOD a.s.**, Českobrodská 1174, Praha 9, 19000, CZ
(740) FISCHER IP s.r.o., Na hrobci 294/5, Praha 2, Nové Město, 12800
(510) (29) dezerty, vejce, ryby, drůbež, zvěřina, potraviny z ryb, drůbeže a zvěřiny, maso a masné výrobky, paštiky, směsi na topinky, jedlé oleje a tuky, tukové pomazánky, kaviár, žampiony konzervované, zelenina konzervovaná, nakládaná, sušená a vařená, ovoce sušené a zavařené, ovocné saláty, kompoty, konzervy masové a rybí, potraviny konzervované.
(511) 29
(210) O-187735

(111) **331464**
(220) 15.11.2012
(151) 22.05.2013
(540)

Euro RC Rally Challenge

(592) Slovní
(730) **Euro RC Rally Challenge z. s.**, Žaboskřeky 530, Valašské Klobouky, 76601, CZ
(510) (35) pronájem reklamních ploch a reklamních materiálů, reklama, propagace; (38) telekomunikace, šíření rozhlasových a televizních programů, komunikace po Internetu, s výjimkou komunikací ohledně dostihů; (41) organizování sportovních soutěží, měření času při sportovních soutěžích.
(511) 35, 38, 41
(210) O-499799



(594) Kombinovaná
(730) **Reedog s.r.o.**, Sedmidomky 459/8, Praha 10, Michle, 10100, CZ
(740) Patentová a známková kancelář, Ing. Jaroslav Novotný, Římská 45, Praha 2, 12000
(510) (18) oblečky pro domácí zvířata (psi), obojky pro zvířata, vodítka, přepravní taška pro zvířata; (20) pelišky pro domácí zvířata, koše, košíky a ošatky pro domácí zvířata, polštáře pro domácí zvířata; (21) misky pro domácí zvířata, krmítka pro domácí zvířata, klece pro domácí zvířata, hřebeny a česadla na zvířata; (25) oblečení, obuv, pokrývky hlavy; (31) krmiva suchá pro zvířata, krmivo suché, zvířecí krmiva.
(511) 18, 20, 21, 25, 31
(210) O-501321

(111) **332712**
(220) 02.01.2013
(151) 17.07.2013
(540)



(594) Kombinovaná
(591) Barevná
(730) **PAVISIMA a.s.**, Náměstí Generála Píky 2740/31a, Plzeň, 32600, CZ
(740) Langrova, s.r.o., Skřetova 1011/48, Plzeň, Jižní Předměstí, 30100
(510) (35) nákup a prodej interiérového vybavení, sanitární keramiky, sanitárního zařízení a stavebního materiálu.
(511) 35
(210) O-500814

(111) **332713**
(220) 02.01.2013
(151) 17.07.2013
(540)



(594) Kombinovaná
(591) Barevná
(730) **PAVISIMA a.s.**, Náměstí Generála Píky 2740/31a, Plzeň, 32600, CZ
(740) Langrova, s.r.o., Skřetova 1011/48, Plzeň, Jižní Předměstí, 30100
(510) (35) nákup a prodej interiérového vybavení, sanitární keramiky, sanitárního zařízení a stavebního materiálu.
(511) 35
(210) O-500815

(111) **332728**
(220) 21.01.2013
(151) 17.07.2013
(540)



(594) Kombinovaná
(730) **PRAMACO s.r.o.**, Zvěřinova 3413/12, Praha 3, Strašnice, 13000, CZ
(740) Dobroslav Musil a partneři s.r.o., Zábrdovická 917/11b, Brno, Zábrdovice, 61500
(510) (20) nábytek, vestavěné skříně, bytové a interiérové doplňky, bytové a interiérové zařízení, zrcadla, rámy, výrobky nejmenované v jiných třídách ze dřeva, korku, rákosu, vrbového proutí, z rohu, kosti, slonoviny, z kostic, želvoviny, jantaru, perleti, mořské pěny, náhražky všech těchto materiálů nebo náhražky z plastických hmot; (24) textil a textilní zboží nezahnuté v jiných třídách, textilní tapety, bytový textil; (27) tapety, podlahové krytiny, koberece, koupelnové předložky, rohožky a rohože; (35) propagační činnost, reklama, maloobchodní prodej pomůcek a nádob pro domácnost a kuchyň, skla, porcelánu a majolik, výrobků ze skla, porcelánu a keramiky, nábytku, vestavěných skříní, bytových a interiérových doplňků, bytového a interiérového zařízení, zrcadel, rámu, dveří a zárubní, podlah, schodů, hodin, bytových svítidel a vestavných svítidel, výrobků ze dřeva, korku, rákosu, vrbového proutí, z rohu, kosti, slonoviny, z kostic, želvoviny, jantaru, perleti, mořské pěny, náhražek všech těchto materiálů nebo náhražek z plastických hmot; (42) projektování interiérů a interiérových prvků, porady a konzultace v oblasti interiérů a interiérových prvků, služby bytového architekta, návrhy a realizace interiérů.
(511) 20, 24, 27, 35, 42
(210) O-501266

(111) **333705**
(220) 21.12.2012
(151) 11.09.2013
(540)



(594) Kombinovaná
(591) Barevná
(730) **Madeja Petr Ing.**, 28. října 2125/224, Ostrava, Mariánské Hory, 70900, CZ
(740) Silesia Patent & Trademark s.r.o., Pod Školou 1278, Šenov, 73934
(510) (35) maloobchodní, velkoobchodní služby a zprostředkování obchodních záležitostí s výrobky uvedenými ve třídách 1 až 34, předvádění zboží, obchodní nebo podnikatelské informace, řízení obchodní činnosti pro sportovce, zprostředkování interaktivního obchodu pomocí globálních komunikačních sítí (Internet) s výše uvedenými výrobky, budování prodejních sítí, pořádání komerčních výstav, shromažďování různého zboží pro třetí osoby (kromě jejich přepravy), v rozsahu zboží tříd 1 až 34, za účelem umožnění spotřebitelům, aby si tyto výrobky mohli pohodlně prohlížet a nakupovat, služby v oblasti získávání obchodních kontraktčních partnerů, činnost dovozní a vývozní agentury, reklamní a propagační činnost, marketing, elektronický obchod prostřednictvím Internetu (on-line-shop) s výrobky ve třídách 1 - 34; (37) instalace, montáž, servis a opravy, zejména sportovních potřeb, sportovního vybavení a doplňků, vše v rámci této třídy; (41) pronájem a půjčování sportovních potřeb a sportovního vybavení, provozování sportovních zařízení, pronájem sportovních zařízení, organizace a realizace sportovních rekreačních akcí v

rámci této třídy, výchovná, poznávací a zábavní činnost, zábavná rekreace, rekreační služby, informační služby týkající se sportu, organizování sportovní činnosti a aktivit, poradenství pro sportovní aktivity, provozování zařízení ke sportovním účelům v rámci této třídy, služby v rámci této třídy, zejména pro sportovce.

(511) 35, 37, 41
(210) O-500740

(111) **334189**
(220) 06.02.2013
(151) 09.10.2013
(540)



(594) Kombinovaná
(730) **Kupka Luděk Ing.**, Na Pastvinách 660/2, Hradec Králové, Třebeš, 50008, CZ
Domanský Aleš, Bělkovice 659, Bělkovice - Lašťany, 78316, CZ
(510) (3) kosmetika, kosmetické krémy, adstringentní přípravky pro kosmetické účely, mandlový olej, pleťová voda pro kosmetické účely, bělicí a čistící přípravky na kůži, kosmetické přípravky pro péči o pokožku.
(511) 3
(210) O-501643

(111) **334542**
(220) 12.04.2013
(151) 30.10.2013
(540)



(594) Slovní grafická
(591) Barevná
(730) **Starkl - zahradník spol. s r.o.**, Kalabousek 1661, Čáslav, 28601, CZ
(740) BOHEMIA PATENT, Ing. Jana Vandělková, Petrská 1136/12, Praha 1, Nové Město, 11000
(510) (1) přípravky na regulaci růstu rostlin, hnojiva, přípravky pro hnojiva, kultury mikroorganismů jiné než pro lékařské a zvěrolékařské účely, prostředky na ošetřování stromů (štěpařské přípravky); (16) výrobky z papíru, papírové obalové materiály, propagační materiály, letáky a časopisy; (31) květiny živé, květiny sušené, rostliny sušené, květinové cibule, rostlinná semena, větve z přírodních květin, keře, křoví, stromy, okrasné dřeviny, kultura houbová, podhoubí; (35) reklamní činnost a propagační činnost, e-shop s výrobky ve tř. 1 a 16, zákaznická linka (obchodní poradenství), poradenský obchodní servis; (39) zásilková služba; (42) výzdoba interiérů, chemické analýzy, biologický výzkum, výzkum a vývoj nových výrobků; (44) aranžování květin, zhotovování věnců, zahradní architektura, zahradnické služby, zahradnictví, léčení stromů, ničení plevelu, ničení škůdců v zemědělství, poradenství v oblasti květinářství.
(511) 1, 16, 31, 35, 39, 42, 44
(210) O-503466

(111) **334733**
(220) 09.01.2013
(151) 13.11.2013
(540)

Tarifomat

(592) Slovní
(730) **Tarifomat, s.r.o.**, Rohanské nábřeží 678/29, Praha 8, Karlín, 18600, CZ
(510) (35) prodej mobilních tarifů po telefonu, průzkum trhu, rady pro spotřebitele (spotřebitelská komerční poradna), srovnávací služby v oblasti cen.
(511) 35
(210) O-500955

(111) **335012**
(220) 24.01.2013
(151) 04.12.2013
(540)



(594) Kombinovaná
(591) Barevná
(730) **Grimastar s.r.o.**, Platněnská 88/9, Praha 1, Staré Město, 11000, CZ
(510) (36) finanční poradenství a služby, poskytování půjček, kapitálové investice, konzultační služby v rámci této třídy, platby na splátky.
(511) 36
(210) O-501371

(111) **335990**
(220) 27.02.2013
(151) 22.01.2014
(540)

Inventec

(594) Slovní grafická
(730) **INVENTEC CORPORATION**, No. 66, Hou Kang Street, Shih Lin District, Taipei, TW
(740) Rott, Růžička & Guttman a spol., Vyskočilova 1566, Praha 4, Michle, 14000
(510) (9) světelná pera, elektronické diáře, osobní digitální asistenti (PDA), datové transportéry, datové přenosové linky, matematické souřadnicové zapisovače, pagery, jazykové překladače, elektronické organizéry, elektronické knihy, obrazové skenery, elektronické datové integrátory, vědecké souřadnicové zapisovače, video displeje, televizní přijímače, gramofony, sluchátka, stereo zařízení, reproduktory, rozhlasové přijímače, magnetofony, integrované obvody, mikroprocesorové čipy, set top boxy pro digitální televizi, mobilní telefony, bezdrátové telefony, chytré telefony; (40) zakázková výroba pro počítačová periferní zařízení, počítačové servery, bezdrátové telefony, celulární telefony, chytré telefony, PDA, televizory, displeje z tekutých krystalů, elektrické spotřebiče podle specifikace zákazníka; (42) navrhování počítačového softwaru, aktualizace počítačového softwaru, údržba počítačového softwaru, pronajímání počítačového softwaru, poradenské služby poskytované v oblasti navrhování počítačového softwaru, analýza počítačového systému, pronájem počítačového hardwaru, správa počítačových databází, zpracování počítačových dat, počítačové programování, poskytování poradenských služeb v oblasti počítačového softwaru a hardwaru - v rámci této třídy, poskytování poradenských služeb v oblasti vývoje a návrhů

poskytování spojovacích služeb v reálném čase pro výměnu dat mezi uživateli počítačů, projektování a vytváření webových stránek, pronájem webových serverů, poskytování informací o počítačích a počítačových programech a správa počítačových souborů přes Internet.

(511) 9, 40, 42
(210) O-502228

(111) **336041**
(220) 22.05.2013
(151) 22.01.2014
(540)



(594) Kombinovaná
(730) **Autosalon Klokočka Centrum a.s.**, Borského 876, Praha 5, 15200, CZ
(740) Purkyt & CO. advokátní kancelář, JUDr. Martin Purkyt, advokát, Štefánikova 18/25, Praha 5, 15000
(510) (12) vozidla, dopravní prostředky pozemní.
(511) 12
(210) O-504584

(111) **337557**
(220) 24.04.2013
(151) 16.04.2014
(540)

Green Paradise s.r.o.

(592) Slovní
(730) **Green Paradise s.r.o.**, Karlínské náměstí 170/3, Praha 8, Karlín, 18600, CZ
(510) (35) pomoc při řízení obchodní činnosti, poradenská činnost v obchodu, ekonomické a organizační porady a rozborů, obchodní administrativa, propagační činnost; (36) realitní činnost, včetně odhadů, správy, nákupu a prodeje nemovitostí; (37) stavby a opravy, stavební činnost, stavební inženýrské práce, provádění staveb, oprav a rekonstrukcí budov a stavebních objektů, zařízení kanceláří, bytů a budov formou montážních prací a následné údržby, provádění a zprostředkování stavebních inženýrských prací, odborného stavebně technického dozoru a všech služeb souvisejících s přípravou, prováděním, koordinací, dokončením a kolaudací stavby.
(511) 35, 36, 37
(210) O-503850

(111) **338180**
(220) 14.10.2013
(151) 21.05.2014
(540)



(594) Kombinovaná
(730) **Intrac Consulting, a.s.**, Na okraji 335/42, Praha 6, Veleslavín, 16200, CZ
(740) PROPATENT, JUDr. Matěj Sedláček, Pod Pekařkou 107/1, Praha 4, Podolí, 14700
(510) (9) počítačový software, počítačové programy, data, databáze; (35) příprava a vyhotovení daňových přiznání, systematizace informací do počítačových databází, zpracování počítačových dat a spravování databází, daňové a

účetní poradenství, účetnictví, vedení účetních knih, příprava mezd a výplatních listin, fakturace, pomoc při řízení obchodní činnosti, ekonomické, organizační a podnikové poradenství, outsourcing, obchodní administrativa a kancelářské služby, poskytování auditorských služeb, personální poradenství; (36) služby finanční, služby peněžní, daňové odhady.

(511) 9, 35, 36
(210) O-508261

(111) **339158**
(220) 28.11.2013
(151) 09.07.2014
(540)



(594) Kombinovaná
(591) Barevná
(730) **COLOSEUM RESTAURANTS s.r.o.**, Na poříčí 1042/16, Praha 1, Nové Město, 11000, CZ
(510) (30) káva, čaj, kakao a kávové náhražky, rýže, chléb, pečivo a cukrovinky, zmrzlina, cukr, med, melasa, droždí, prášek do pečiva, koření, led pro osvěžení, arašidové cukrovinky, aromatické přípravky do potravin, bonbóny, čaj, cheesburgery (sendviče), chléb, chuťové přísady, cikorka (čekanka) jako kávová náhražka, čokoláda, čokoládové nápoje, čokoládové nápoje s mlékem, cukr, cukroví, cukrovinky k ozdobení vánočních stromků, dorty, fondány (cukrovinky), glukóza pro kulinářské účely, jemné pečivo, jogurtová zmrzlina, kakao, kakaové nápoje, kakaové nápoje s mlékem, karamely (bonbóny), káva, kávové náhražky, kávové náhražky rostlinného původu, kávové nápoje, kávové nápoje s mlékem, kávové příchutě, koláče s náplní, koláčky, koření, kukuřice (pražená), led na osvěžení, led (přírodní nebo umělý), ledový čaj, lékořice, mandlové cukrovinky, mandlové těsto, marcipán, marinády, marinády (chuťové přísady), maso (látka na zjemnění -) pro domácí, masové pirožky, masové šňávy (omáčka), med, medovníky, perníky, melasa, melasový sirup, mentol do cukrovinek, mentolové cukroví, mořská voda (na vaření), mouka, mouka (výrobky z -), muesli, muškátové ořechy, nápoje na bázi čaje, nepražená káva, nové koření, nudle, obcerstvení na bázi cereálií, obcerstvení na bázi rýže, ocet, omáčka na těstoviny, omáčka sójová ostrá, oplatky, palačinky, palmový cukr, paprika (koření), pasta (ze sojových bobů) přísada, pastilky (cukrovinky), pečivo s masovou náplní, pěna (čokoládová), pěna (dezerty) (cukrářství), pepř, pesto (omáčka), pizzy, pokrmy z nudlí (hotové), poleva (ledová) (dorty), polevy (ovocné) (omáčky), potraviny z mouky, pralinky, prášek do pečiva, prášky na výrobu zmrzliny, příchutě (aroma), příchutě do nápojů, s výjimkou éterických olejů, příchutě do pečiva, s výjimkou éterických olejů, příchutě do potravin (s výjimkou esenci a éterických olejů), příchutě, s výjimkou éterických olejů, přísady do zmrzlin (pojiva), quiche (slaný koláč), rýže, rýžové koláčky, sendviče, skořice (koření), sladidla (přírodní), sladké dřevo (cukrovinka), sladový výtažek jako potravina, šlehačka (tzužovače), špagety, sušenky, sušenky (máslové), tortilly, vanilín (vanilková náhražka), vanilka (příchutě), včelí mateří kašička, výrobky z obilnin, zákusky, koláče, zálivky (na ochucení), zálivky na saláty, želé (ovocné) cukrovinky, žemle (sladké), zmrzlina, zmrzlinové poháry, žvýkačky; (33) alkoholické nápoje (s výjimkou piva), alkoholické nápoje obsahující ovoce, alkoholické výtažky z ovoce, alkoholové extrakty, anýzový likér, aperitivy, arak, brandy, curaço (pomarančový likér), destilované nápoje, digestiva (likéry a pálenky), digestiva (likéry hořké), esence do lihovin, gin, griotka, hruškový mošt (s alkoholem), jablečné mošty (s alkoholem), koktejly, lihoviny, likér anýzový, likér, matolinové víno, medovina, mentolový likér, neera (alkoholický nápoj na bázi cukrové třtiny), předmíchané alkoholické nápoje jiné než z piva, rum, saké, víno, víno rýžové, vodka, whisky; (43) služby zajišťující stravování a nápoje, dočasné ubytování, bary (služby -), bufety, dětské jesle, hotelové služby, jídelny a závodní jídelny, kavárny, motely (služby), penziony, penziony pro zvířata (opatrování), poskytování přechodného ubytování, prázdninové tábory (ubytovací služby), pronájem přístrojů (kuchyňských) na vaření, pronájem zásobníků pitné vody, pronajímání jednacích místností, provoz hotelového ubytování, půjčování židlí, stolů, prostírání, nápojového skla,

restaurace, rezervace hotelů, rezervace penzionů, rezervace přechodného ubytování, samoobslužné restaurace, turistické noclehárny, zásobování.

(511) 30, 33, 43
(210) O-509550

(111) **340678**
(220) 11.12.2013
(151) 24.09.2014
(540)

Poklad

(592) Slovní
(730) **SAZKA a.s.**, Evropská 866/69, Praha 6, Vokovice, 16000, CZ
(740) Halaxová & Halaxová TETRAPAT, RNDr. Zdeňka Halaxová, Jinonická 80, Praha 5, 15800
(510) (16) papír, lepenka a výrobky z těchto materiálů, reklamní, propagační a užitkové výrobky z papíru určené pro propagaci vlastní společnosti, periodické i neperiodické publikace, informační, reklamní a propagační materiály určené pro propagaci vlastní společnosti, tiskárenské a kartonážní výrobky, data a databáze na papírových nosičích, psací potřeby, kalendáře, diáře, školní potřeby, losy, sázenky, sázkové tikety, vstupenky; (35) reklamní, inzertní a propagační činnost směřující k propagaci vlastní společnosti nebo kulturních a sportovních akcí, vyhledávání sponzorů, prodej reklamních a upomínkových předmětů, obchodní činnost v oblasti sázkových her, kurzových a jiných sázek a loterií; (41) organizování a pořádání loterií, provozování loterií, heren rulet a kasin, organizování, provozování a pořádání sázkových her, výherních loterií, tombol, soutěží, provozování výherních i nevýherních hracích zařízení, služby vztahující se k hrám, sázení, hazardním hrám (včetně hazardních her na dálku), loteriím, kasinům a ruletám, projekce sportovních přenosů, organizování sportovních sázek a číselných loterií, prodej losů a příjem sázek ve smluvně závazných sběrných právnických a fyzických osob a ve sběrných zřízených společnostech, pořádání a organizování kulturních, sportovních a společenských událostí, předprodej a prodej vstupenek, organizování a pořádání vzdělávacích akcí, provozování sportovních zařízení.

(511) 16, 35, 41
(210) O-509924

(111) **340679**
(220) 11.12.2013
(151) 24.09.2014
(540)



(594) Slovní grafická
(591) Barevná
(730) **SAZKA a.s.**, Evropská 866/69, Praha 6, Vokovice, 16000, CZ
(740) Halaxová & Halaxová TETRAPAT, RNDr. Zdeňka Halaxová, Jinonická 80, Praha 5, 15800
(510) (16) papír, lepenka a výrobky z těchto materiálů, reklamní, propagační a užitkové výrobky z papíru určené pro propagaci vlastní společnosti, periodické i neperiodické publikace, informační, reklamní a propagační materiály určené pro propagaci vlastní společnosti, tiskárenské a kartonážní výrobky, data a databáze na papírových nosičích, psací potřeby kalendáře, diáře, školní potřeby, losy, sázenky, sázkové tikety, vstupenky; (35) reklamní, inzertní a propagační činnost směřující k propagaci vlastní společnosti nebo kulturních a sportovních akcí, vyhledávání sponzorů, prodej reklamních a upomínkových předmětů, obchodní činnost v oblasti sázkových her, kurzových a jiných sázek a loterií; (41) organizování a pořádání loterií, provozování loterií, heren rulet a kasin, organizování, provozování a pořádání sázkových her, výherních loterií, tombol, soutěží, provozování výherních i nevýherních hracích zařízení, služby vztahující se k hrám, sázení, hazardním hrám (včetně hazardních her na dálku), loteriím, kasinům a ruletám, projekce sportovních přenosů, organizování sportovních sázek a číselných loterií, prodej losů a příjem sázek ve smluvně závazných sběrných právnických a fyzických osob a ve sběrných zřízených společnostech, pořádání a organizování kulturních, sportovních a

společenských událostí, předprodej a prodej vstupenek, organizování a pořádání vzdělávacích akcí, provozování sportovních zařízení.

(511) 16, 35, 41
(210) O-509925

(111) **340861**
(220) 11.12.2013
(151) 01.10.2014
(540)

Ostrov pokladů

(592) Slovní
(730) **SAZKA a.s.**, Evropská 866/69, Praha 6, Vokovice, 16000, CZ
(740) Halaxová & Halaxová TETRAPAT, RNDr. Zdeňka Halaxová, Jinonická 80, Praha 5, 15800
(510) (16) papír, lepenka a výrobky z těchto materiálů, reklamní, propagační a užitkové výrobky z papíru určené pro propagaci vlastní společnosti, periodické i neperiodické publikace, informační, reklamní a propagační materiály určené pro propagaci vlastní společnosti, tiskárenské a kartonážní výrobky, data a databáze na papírových nosičích, psací potřeby, kalendáře, diáře, školní potřeby, losy, sázenky, sázkové tikety, vstupenky; (35) reklamní, inzertní a propagační činnost směřující k propagaci vlastní společnosti nebo kulturních a sportovních akcí, vyhledávání sponzorů, prodej reklamních a upomínkových předmětů, obchodní činnost v oblasti sázkových her, kurzových a jiných sázek a loterií; (41) organizování a pořádání loterií, provozování loterií, heren rulet a kasin, organizování, provozování a pořádání sázkových her, výherních loterií, tombol, soutěží, provozování výherních i nevýherních hracích zařízení, služby vztahující se k hrám, sázení, hazardním hrám (včetně hazardních her na dálku), loteriím, kasinům a ruletám, projekce sportovních přenosů, organizování sportovních sázek a číselných loterií, prodej losů a příjem sázek ve smluvně závazných sběrnách právnických a fyzických osob a ve sběrnách zřízených společností, pořádání a organizování kulturních, sportovních a společenských událostí, předprodej a prodej vstupenek, organizování a pořádání vzdělávacích akcí, provozování sportovních zařízení.

(511) 16, 35, 41
(210) O-509904

(111) **340862**
(220) 11.12.2013
(151) 01.10.2014
(540)

OSTROV POKLADŮ

(594) Kombinovaná
(591) Barevná
(730) **SAZKA a.s.**, Evropská 866/69, Praha 6, Vokovice, 16000, CZ
(740) Halaxová & Halaxová TETRAPAT, RNDr. Zdeňka Halaxová, Jinonická 80, Praha 5, 15800
(510) (16) papír, lepenka a výrobky z těchto materiálů, reklamní, propagační a užitkové výrobky z papíru určené pro propagaci vlastní společnosti, periodické i neperiodické publikace, informační, reklamní a propagační materiály určené pro propagaci vlastní společnosti, tiskárenské a kartonážní výrobky, data a databáze na papírových nosičích, psací potřeby, kalendáře, diáře, školní potřeby, losy, sázenky, sázkové tikety, vstupenky; (35) reklamní, inzertní a propagační činnost směřující k propagaci vlastní společnosti nebo kulturních a sportovních akcí, vyhledávání sponzorů, prodej reklamních a upomínkových předmětů, obchodní činnost v oblasti sázkových her, kurzových a jiných sázek a loterií; (41) organizování a pořádání loterií, provozování loterií, heren rulet a kasin, organizování, provozování a pořádání sázkových her, výherních loterií, tombol, soutěží, provozování výherních i nevýherních hracích zařízení, služby vztahující se k hrám, sázení, hazardním hrám (včetně hazardních her na dálku), loteriím, kasinům a ruletám, projekce sportovních přenosů, organizování sportovních sázek a číselných loterií, prodej losů a příjem sázek ve smluvně závazných sběrnách právnických a fyzických osob a ve sběrnách zřízených společností, pořádání a organizování kulturních, sportovních a

společenských událostí, předprodej a prodej vstupenek, organizování a pořádání vzdělávacích akcí, provozování sportovních zařízení.

(511) 16, 35, 41
(210) O-509906

(111) **341019**
(220) 18.12.2012
(151) 08.10.2014
(540)

RETROLOK

(594) Slovní grafická
(730) **Mošner Pavel Mgr.**, 28. pluku 128/12, Praha 10, 10100, CZ
(740) Mgr. Ing. Marek Němec, advokát, Nádražní 106, Sedlčany, 26401
(510) (39) železniční doprava, dopravci, pronájem vagonů, pronájem železničních vozů, zprostředkování přepravy; (41) školení - pořádání a řízení, školení.
(511) 39, 41
(210) O-500613

(111) **341067**
(220) 18.12.2013
(151) 08.10.2014
(540)



(594) Kombinovaná
(730) **S U M O s.r.o.**, Masarykovo náměstí 1544, Pardubice, Zelené Předměstí, 53002, CZ
(740) Halaxová & Halaxová, TETRAPAT, Mgr. Eva Halaxová, Jinonická 804/80, Praha 5, Košíře, 15800
(510) (9) přístroje pro vedení, výrobu, přepínání, přeměnu, akumulaci, regulaci nebo řízení elektrického proudu, rozvodny a transformovny distribučních sítí, rozvaděče napětí, baterie a akumulátory, systémy pro řízení a ochranu přenosových a distribučních zařízení a výrobních bloků elektrické energie, napájecí stanice elektrické trakce, kabelová a vzdušná vedení distribučních sítí, elektrické vedení, elektrické vodiče - kabely, optické sítě, elektroinstalace, elektroinstalací materiály, elektrosoučástky všeho druhu, přístroje pro zpracování informací, počítače, software - počítačové programy všeho druhu, elektronické počítačové informační, komunikační a řídicí systémy a technologie, paměťová média všeho druhu v elektronické podobě, příslušenství k výpočetní technice, spadající do této třídy, přístroje telekomunikační techniky, přístroje pro záznam, převod a reprodukci zvuku nebo obrazu, audio-video přístroje, přístroje pro měření a regulaci, přístroje pro vážení, přístroje pro kontrolu a signalizaci, přístroje zabezpečovací - alarmy, přístroje optické, přístroje filmové a fotografické, vědecké aparáty a přístroje; (35) poskytování obchodních nebo podnikatelských informací, komerční informační kancelář, obchodní činnost v oblasti stavitelství a stavebnictví, obchodní činnost v oblasti energetiky, odborné obchodní poradenství, ekonomické poradenství, obchodní průzkum, průzkum trhu, reklama a propagace všemi druhy médií, poskytování a rozšiřování reklamních materiálů, komerční využití Internetu v oblastech komerčních internetových médií a vyhledávacích služeb, on-line inzerce, zprostředkovatelská činnost v oblasti obchodu s výrobky určenými pro stavební a stavební a pro finální podobu interiérů, činnost informačních a ekonomických poradců, ekonomické prognózy, systemizace informací do počítačové databáze, pomoc při řízení obchodní činnosti, služby a poradenství v obchodní činnosti, marketingové studie, organizační

poradenství, zprostředkovávání obchodních kontaktů, provádění obchodních operací; (37) stavební dozor, stavebnictví, stavitelství, provádění inženýrských, průmyslových, bytových a občanských staveb včetně jejich změn, provádění staveb pozemních a podzemních, sanace staveb a stavební rekonstrukce, stavba lešení, údržba a odstraňování staveb, vysoušení staveb, výstavba a přeložky inženýrských sítí, servisní, dílenské a opravárenské služby, pokrývačské práce, klempířské práce, čištění fasád, dlaždičské práce, pokládání parket, pokládání podlah, kladení potrubí, sklenářské práce, provádění požárních staveb, stavba silnic a cest, stavba tunelů, budování vodních staveb, montáž, opravy, údržba, servis a revize strojů a zařízení elektrických a elektronických a rozvaděčů napětí a plynových a topných (včetně tepelných rozvodů) a chladicích a vodních a vodovodních a vzduchotechnických a tlakových (zařízení kotlů a tlakových nádob), elektroinstalatérství, topenářské práce, instalatérské práce, vodoinstalatérství, služby vzduchotechniky ve třídě 37, elektroinstalace, zámečnické práce ve třídě 37, tepelné izolace a izolace staveb proti vlhkosti, montáž, opravy a údržba ocelových konstrukcí, montážní činnost technologických celků, rozvody sítí, montáž rozvaděčů sítě, revize zařízení elektrických a elektronických a chladicích a plynových a vzduchotechnických a tlakových nádob a přístrojů, služby poradenské a konzultační a zprostředkovatelské a revizní a zkušební v celé oblasti stavebnictví a výše uvedených služeb ve třídě 37, poradenská činnost v oblasti stavebnictví, služby v oblasti stavebnictví; (40) zpracování materiálů, povrchová a finální úprava materiálů, zpracování stavebních a izolačních materiálů, zpracování přírodních materiálů, zpracování dřeva, kovů, plastů a skla, zpracování odpadů a recyklace materiálů, klempířství, truhlářství, zámečnictví, poskytování informací v oblasti zpracování materiálů; (42) stavební a developerské projekty, především projekty staveb, návrhy technického řešení v oblasti sanace stavebních objektů, architektura, architektonické poradenství, architektonické návrhy budov, jejich částí a vybavení, služby bytového architekta, výtvarné návrhy interiérů - designérská činnost, návrhářství bytové a kancelářské, expertizy, geodetické práce a služby, geologické práce a služby, geologické expertizy, geologický průzkum a výzkum, grafický design, interiérová výzdoba, expertizy inženýrských prací, plánování výstavby, optimalizace výstavby, stavební projekce, projektování, projektové technické studie, projektová činnost v investiční výstavbě, engineering a konzultační činnost v oblasti architektury, technické průzkumy, návrhářská, designérská, aranžérská a výtvarná činnost, grafické a kresličské technické poradenství v oblasti stavebnictví a architektury, zprostředkovatelská činnost se službami uvedenými v této třídě.

(511) 9, 35, 37, 40, 42
(210) O-510103

(111) **342384**
(220) 09.12.2013
(151) 03.12.2014
(540)



(594) Kombinovaná
(591) Barevná
(730) **SAZKA a.s.**, Evropská 866/69, Praha 6, Vokovice, 16000, CZ
(740) HALAXOVÁ & HALAXOVÁ, TETRAPAT, RNDr. Zdeňka Halaxová, Jinonická 80, Praha 5, 15800
(510) (16) papír, lepenka a výrobky z těchto materiálů, reklamní, propagační a užitkové výrobky z papíru určené pro propagaci vlastní společnosti, periodické i neperiodické publikace, informační, reklamní a propagační materiály určené pro propagaci vlastní společnosti, tiskárenské a kartonážní výrobky, data a databáze na papírových nosičích, psací potřeby kalendáře, diáře, školní potřeby, losy, sázenky, sázkové tikety, vstupenky; (35) reklamní, inzertní a propagační činnost směřující k propagaci vlastní společnosti nebo kulturních a sportovních akcí, vyhledávání sponzorů, prodej reklamních a upomínkových předmětů, obchodní činnost v oblasti sázkových her, kurzových a jiných sázek a loterií; (41) organizování a pořádání loterií, provozování loterií, heren rulet a kasin, organizování, provozování a pořádání sázkových her, výherních loterií, tombol, soutěží,

provozování výherních i nevýherních hracích zařízení, služby vztahující se k hrám, sázení, hazardním hrám (včetně hazardních her na dálku), loteriím, kasinům a ruletám, projekce sportovních přenosů, organizování sportovních sázek a číselných loterií, prodej losů a příjem sázek ve smluvně závazných sběrných právnických a fyzických osob a ve sběrných zřízených společnostích, pořádání a organizování kulturních sportovních a společenských událostí, předprodej a prodej vstupenek, organizování a pořádání vzdělávacích akcí, provozování sportovních zařízení.

(511) 16, 35, 41
(210) O-509823

(111) **342385**
(220) 09.12.2013
(151) 03.12.2014
(540)

Šťastných 10

(592) Slovní
(730) **SAZKA a.s.**, Evropská 866/69, Praha 6, Vokovice, 16000, CZ
(740) Halaxová & Halaxová, TETRAPAT, RNDr. Zdeňka Halaxová, Jinonická 80, Praha 5, 15800
(510) (16) papír, lepenka a výrobky z těchto materiálů, reklamní, propagační a užitkové výrobky z papíru určené pro propagaci vlastní společnosti, periodické i neperiodické publikace, informační, reklamní a propagační materiály určené pro propagaci vlastní společnosti, tiskárenské a kartonážní výrobky, data a databáze na papírových nosičích, psací potřeby kalendáře, diáře, školní potřeby, losy, sázenky, sázkové tikety, vstupenky; (35) reklamní, inzertní a propagační činnost směřující k propagaci vlastní společnosti nebo kulturních a sportovních akcí, vyhledávání sponzorů, prodej reklamních a upomínkových předmětů, obchodní činnost v oblasti sázkových her, kurzových a jiných sázek a loterií; (41) organizování a pořádání loterií, provozování loterií, heren rulet a kasin, organizování, provozování a pořádání sázkových her, výherních loterií, tombol, soutěží, provozování výherních i nevýherních hracích zařízení, služby vztahující se k hrám, sázení, hazardním hrám (včetně hazardních her na dálku), loteriím, kasinům a ruletám, projekce sportovních přenosů, organizování sportovních sázek a číselných loterií, prodej losů a příjem sázek ve smluvně závazných sběrných právnických a fyzických osob a ve sběrných zřízených společnostích, pořádání a organizování kulturních sportovních a společenských událostí, předprodej a prodej vstupenek, organizování a pořádání vzdělávacích akcí, provozování sportovních zařízení.

(511) 16, 35, 41
(210) O-509832

(111) **342386**
(220) 09.12.2013
(151) 03.12.2014
(540)

SAZKA BET

(592) Slovní
(730) **SAZKA a.s.**, Evropská 866/69, Praha 6, Vokovice, 16000, CZ
(740) Halaxová & Halaxová, TETRAPAT, RNDr. Zdeňka Halaxová, Jinonická 80, Praha 5, 15800
(510) (9) komunikační a telekomunikační přístroje a zařízení, zařízení a přístroje k datové komunikaci, přístroje a nástroje pro zpracování, přenos, ukládání, logování, příjem a vyhledávání dat ve formě kódovaných dat, textu, audia, grafických obrázků nebo videa nebo kombinace těchto formátů, modemy, počítačový software, včetně počítačového softwaru poskytovaného z počítačové databáze, Internetu nebo jiné elektronické sítě, přístroje pro stahování audia, videa a dat z Internetu, elektrická a elektronická příslušenství a periferní zařízení navržená a upravená pro použití s telekomunikačními a komunikačními přístroji a nástroji; (16) papír, lepenka a výrobky z těchto materiálů, reklamní, propagační a užitkové výrobky z papíru určené pro propagaci vlastní společnosti, periodické i neperiodické publikace, informační, reklamní a propagační materiály určené pro propagaci vlastní společnosti, tiskárenské a kartonážní výrobky, data a databáze na papírových nosičích, psací potřeby kalendáře, diáře, školní potřeby, losy, sázenky, sázkové tikety, vstupenky; (35) reklamní, inzertní a propagační činnost směřující k propagaci vlastní společnosti nebo kulturních a sportovních akcí, vyhledávání sponzorů, prodej reklamních a upomínkových předmětů, obchodní činnost v oblasti sázkových her, kurzových a jiných sázek a loterií; (37) instalace, údržba a aktualizování počítačových sítí; (38) telekomunikační služby, služby mobilní a pevné telekomunikace, příjem a přenos zpráv z telefonu a mobilních telefonů, přeměňování hovorů, služby záznamníků a elektronické pošty pro druhé,

přenos, doručování a příjem zvuku, dat a obrazu, zpracování zpráv, jmenovitě posílání, příjem a přeposílání zpráv ve formě textu, audia, grafických obrazů nebo videa nebo kombinace těchto formátů, hlasová pošta, poskytování telekomunikačních připojení k počítačovým databázím, Internetu nebo jiným elektronickým sítím, poskytování přístupu k digitálním audio, video a datovým webovým stránkám z databáze, Internetu nebo jiných elektronických sítí, poradenské, informační a konzultační služby spojené se vším výše uvedeným; (41) organizování a pořádání loterií, provozování loterií, heren, rulet a kasin, organizování, provozování a pořádání sázkových her, výherních loterií, tombol, soutěží, provozování výherních i nevýherních hracích zařízení, služby vztahující se k hrám, sázení, hazardním hrám (včetně hazardních her na dálku), loteriím, kasinům a ruletám, projekce sportovních přenosů, organizování sportovních sázek a číselných loterií, prodej losů a příjem sázek ve smluvně závazných sběrných právnických a fyzických osob a ve sběrných zřízených společnostech, pořádání a organizování kulturních, sportovních a společenských událostí, předprodeje a prodej vstupenek, organizování a pořádání vzdělávacích akcí, provozování sportovních zařízení.

(511) 9, 16, 35, 37, 38, 41
(210) O-509834

(111) **342560**
(220) 25.11.2013
(151) 10.12.2014
(540)



(594) Kombinovaná
(591) Barevná
(730) **COLOSEUM RESTAURANTS s.r.o.**, Na poříčí 1042/16, Praha 1, Nové Město, 11000, CZ
(510) (16) papír, lepenka a výrobky z těchto materiálů, které nejsou zařazeny do jiných tříd, tiskárenské výrobky, potřeby pro knižní vazby, fotografie, papírenské zboží, lepidla pro papírenství nebo domácnost, materiál pro umělce, štetce, psací stroje a kancelářské potřeby (vyjímaje nábytek), učební a vyučovací pomůcky s výjimkou přístrojů, plastické obaly (nezařazené do jiných tříd), tiskářské typy, štočky, akvarely, alba, architektonické makety, archy papíru, aritmetické tabulky, atlasy, balicí papír, blahopřání, blahopřání hudební, blány (rozmnožovací -), bloky (papírnické výrobky), brožury, bryndáčky (papírové -), bublinové obaly (z umělých hmot), časopisy (periodika), desky (papírnické výrobky), desky (psací -) s klipsem (na přidržování papíru), desky rytecké, diagramy, dopisní papír, držáky na psací potřeby, etikety, kromě textilních, falce (papírové pásy pro vlepování příloh v knihařství), figurky (sošky) z papírové hmoty, formy na modelovací hlíny (umělecké materiály), fotografie (přístroje na lepení), fotografie (tištěné), grafické reprodukcce, grafické znaky (pro kopírování), grafiky, grafiky, gumičky (kancelářské potřeby), gumy na mazání, hlína modelovací, hmota papírová (papírmaše), houbičky navlhčovací (kancelářské potřeby), kalendáře, kameny (litografické -), kamínky k psaní na břidlici, kancelářské potřeby, kromě nábytku, kancelářské sponky, kancelářské sponky, kapesníky (papírové -), kartón, kartón (výrobky z -), katalogy, kelímky papírové na mléčné výrobky, knihy, knížky (brožované), knižní zarážky, komiksy, kopírovací zařízení (cyklostyly), krabice lepenkové nebo papírové, křída na psaní, křída na značení, křívítka, kružítko, kryty papírové pro květináče, lepidla pro kancelářské účely, letáky, lístky, malby (obrazy) zarámované či nezarámované, malířská plátna, malířské misky, malířské štetce, malířské stojany, malířské válečky pro interiéry, manuály, mapy, mašle papírové, modelovací pasty, modelovací vosky, kromě dentálních, modelování (materiály na -), modelování (umělé hmoty na), noviny, nože na papír (kancelářské potřeby), obálky (papírnické výrobky), obaly na lahve lepenkové nebo papírové, obaly na lahve (lepenkové nebo papírové), obaly na spisy, obchodní karty jiné než pro hry, oběžníky, obrazy, obtisky, olejotisky, opěradla na ruce pro malíře, ořezávací strojký na tužky, ořezávká na tužky, oznámení (rodinné události) papírnické výrobky, palety pro malíře, papír, papír kopírovací (pauzovací), papír (komouty z -), papír voskovaný, papír xuan (pro čínskou malbu a kaligrafii), papírenské

výrobky, papírová prostírání, papírové pásy, papírové podložky pod sklenice, papírové ubrousky, papírové ubrusy, papírovina, paragony, pastelky, patrony (malířské -), pauzovací plátno, pečetě, pečetní oplatky, pečetní vosk, penály, pera (kancelářské potřeby), periodika, plakáty, plány, podložky na stůl papírové, podložky pod pívni sklenice, pohlednice, pomůcky učební, kromě přístrojů, pořadače (kancelářské potřeby), pořadače (šanoný), pořadače (šanoný) na dokumenty, pořadače (spisové obaly), pořadače spisů (papírnictví), portréty, poštovní známky, potahy tiskařské, kromě textilních, poutače z papíru nebo z lepenky, pouzdra na pasy, pouzdra na psací potřeby (papírnictví), pravítka, prospekty, prostírání stolní z papíru, pruhy lepicí pro kancelářské účely nebo použití v domácnosti, průsvitky (papírnické výrobky), psací podložky, psací potřeby, psací soupravy, psací soupravy (sada psacích potřeb), publikace, razítka, razítka, ročenky, rozmnožování (přístroje a stroje na -), ručníky papírové, rytiny, šablony (papírnické výrobky), sáčky jako obaly (z papíru nebo umělých hmot), sáčky na odpadky z papíru nebo umělých hmot, samolepky (papírnické výrobky), samolepky pro domácnost a pro kancelářské účely, sešity, skicáky, školní potřeby, skříňky na kancelářské potřeby, sponky kancelářské, štetce na psaní, stírátka na tabule, štítky (papírové nálepky), štítky pro adresy, štíty vývěsní z papíru nebo z lepenky, tabule reklamní z papíru nebo lepenky, tabule školní, těžítka, tiskoviny, tisky (rytiny), ubrousky (papírové -) na odličování, ubrousky papírové toaletní, účetní knihy, vlajky (papírové -), záložky do knih, zápisníky (notesy), zeměpisné mapy, zemské glóbusy, zpěvníky, zvýrazňovače (papírnictví); (28) hry, hračky, potřeby pro gymnastiku a sport, které nejsou uvedeny v jiných třídách, vánoční ozdoby, autíčka na hraní, automobilové modely zmenšené, bublifuk (hračka), chrastítka, dáma, divadelní masky, domečky pro panenky, domino (stolní hra), dostihy (hra), draci létající, houpačky, hra v kostky, hrací karty, hrací koule, hrací kuličky, hrací žetony, hračky, hračky plyšové, hračky pohyblivé, hračky pro domácí zvířata, hry, hry společenské, hry stolní, hry (zařízení pro -), káča, vlček (hračky), kamevalové masky, karty na bingo, koloběžky, koně houpačí, kostky stavebnicové (hračky), kouzelnické potřeby, kroužky (hra, při které se kroužky házejí na kolíky), loutky, medvídci plyšovi, míče hrací, míčky badmintonové, míčky na hraní, ozdoby na vánoční stroměčky (s výjimkou osvětlení a cukrovinek), panenky, papírové party čepice, pistole (hračky), pistolky vzduchové (hračky), pohárky na hrací kostky, pokoje pro panenky, postýlky pro panenky, puzzles, šachovnice, šachovnice, šachy, šipky (hra), soupravy zmenšených modelů (hračky), stavebnice (hračky), stírací losy pro hraní loterií her, talíře létající (hračky), vycpané hračky, zábavné stroje, automatické a automaty, žertovné předměty pro oklamání; (41) výchova, vzdělávání, zábava, sportovní a kulturní aktivity, cirkusy, dětské jesle a školky, diskotéky (služby), divadelní představení, filmová produkce, jiná než reklamní, filmová studia, filmové projekce, fotografování, fotografování na mikrofilm, hudební produkce, informace o možnostech rekreace, informace o možnostech zábavy, karaoke (poskytování služeb -) (hudební doprovod písní dle výběru zpěváka), klubové služby (výchovně-zábavné -), kluby zdraví (služby) (zdravotní a kondiční cvičení), knihovny (půjčovny knih), knižní servis (pojiždný -), organizace a pořádání koncertů, organizování a vedení kolokvií, organizování a vedení konferencí, organizování a vedení kongresů, organizování a vedení seminářů, organizování a vedení sympozií, organizování kulturních nebo vzdělávacích výstav, organizování plesů, organizování představení (manažerské služby), organizování sportovních soutěží, plánování a organizování večírků, pořádání loterií, prázdninové tábory (služby -) zábava, předprodeje vstupenek, pronájem herních zařízení, pronájem hraček, rekreace (služby pro oddech a -), školení, školení (pořádání a řízení), školství, služby diskžokejů, vydávání elektronických knih a časopisů online, vydávání knih, vydávání textů, s výjimkou reklamních nebo náborových, výroba divadelních anebo jiných představení, vzdělávací informace, zábava, pobavení, zábavné parky, živé představení, zkoušení, přezkoušení.

(511) 16, 28, 41
(210) O-509470

(111) **343999**
(220) 13.11.2013
(151) 04.02.2015
(540)

Čtyřlístek

(592) Slovní
(730) **SAZKA a.s.**, Evropská 866/69, Praha 6, Vokovice, 16000, CZ
(740) Halaxová & Halaxová TETRAPAT, RNDr. Zdeňka Halaxová, Jinonická 80, Praha 5, 15700
(510) (9) komunikační a telekomunikační přístroje a zařízení, zařízení a přístroje k datové komunikaci, přístroje a nástroje pro zpracování, přenos, ukládání, logování, příjem a vyhledávání dat ve formě kódovaných dat, textu, audia, grafických obrázků nebo videa nebo kombinace těchto formátů v rámci této třídy, modemy, počítačový software, včetně počítačového softwaru poskytovaného z počítačové databáze, internetu nebo jiné elektronické sítě, přístroje pro stahování audia, videa a dat z internetu, elektrická a elektronická příslušenství a periferní zařízení navržena a upravená pro použití s telekomunikačními a komunikačními přístroji a nástroji; (16) losy, sázenky, sázkové tikety, vstupenky; (35) vyhledávání sponzorů, prodej reklamních a upomínkových předmětů, obchodní činnost v oblasti sázkových her, kurzových a jiných sázek a loterií; (37) instalace, údržba a aktualizování počítačových sítí; (41) organizování a pořádání loterií, provozování loterií, heren rulet a kasin, organizování, provozování a pořádání sázkových her, výherních loterií, tombol, soutěží, provozování výherních i nevýherních hracích zařízení, služby vztahující se k hrám, sázení, hazardním hrám (včetně hazardních her na dálku), loteriím, kasinům a ruletám v rámci této třídy, projekce sportovních přenosů, organizování sportovních sázek a číselných loterií, prodej losů a příjem sázek ve smluvně závazných sběrných právnických a fyzických osob a ve sběrných zřízených společnostech, předprodej a prodej vstupenek, organizování a pořádání vzdělávacích akcí, provozování sportovních zařízení.
(511) 9, 16, 35, 37, 41
(210) O-509163

(111) **345987**
(220) 13.11.2013
(151) 20.05.2015
(540)

Znamení

(592) Slovní
(730) **SAZKA a.s.**, Evropská 866/69, Praha 6, Vokovice, 16000, CZ
(740) Halaxová & Halaxová TETRAPAT, RNDr. Zdeňka Halaxová, Jinonická 80, Praha 5, 15700
(510) (9) komunikační a telekomunikační přístroje a zařízení, zařízení a přístroje k datové komunikaci, přístroje a nástroje pro zpracování, přenos, ukládání, logování, příjem a vyhledávání dat ve formě kódovaných dat, textu, audia, grafických obrázků nebo videa nebo kombinace těchto formátů v rámci této třídy, modemy, počítačový software, včetně počítačového softwaru poskytovaného z počítačové databáze, Internetu nebo jiné elektronické sítě, přístroje pro stahování audia, videa a dat z Internetu, elektrická a elektronická příslušenství a periferní zařízení navržena a upravená pro použití s telekomunikačními a komunikačními přístroji a nástroji; (16) papír, lepenka a výrobky z těchto materiálů, které nejsou zařazeny do jiných tříd, reklamní, propagační a užitkové výrobky z papíru určené pro propagaci vlastní společnosti, periodické i neperiodické publikace, informační, reklamní a propagační materiály v rámci této třídy určené pro propagaci vlastní společnosti, tiskárenské a kartonážní výrobky, data a databáze na papírových nosičích, psací potřeby, kalendáře, diáře, školní potřeby, losy, sázenky, sázkové tikety, vstupenky; (35) reklamní, inzertní a propagační činnost směřující k propagaci vlastní společnosti nebo kulturních a sportovních akcí, vyhledávání sponzorů, prodej reklamních a upomínkových předmětů, obchodní činnost v oblasti sázkových her, kurzových a jiných sázek a loterií; (37) instalace, údržba a aktualizování počítačových sítí; (38) telekomunikační služby, služby mobilní a pevné telekomunikace, příjem a přenos zpráv z telefonů a mobilních telefonů, přesměrování hovorů, služby záznamníků a elektronické pošty pro druhé, přenos, doručování a příjem zvuku, dat a obrazu, zpracování zpráv, jmenovitě posílání, příjem a přeposílání zpráv ve formě textu, audia, grafických obrazů nebo videa nebo kombinace těchto formátů, hlasová pošta, poskytování telekomunikačních připojení k počítačovým databázím, Internetu nebo jiným elektronickým sítím, poskytování přístupu k digitálnímu audio, video a datovým webovým stránkám z databáze, Internetu nebo jiných elektronických sítí, poradenské, informační a konzultační služby spojené se vším výše uvedeným; (41) organizování a pořádání loterií, provozování loterií, heren rulet a kasin, organizování, provozování

a pořádání sázkových her, výherních loterií, tombol, soutěží, provozování výherních i nevýherních hracích zařízení, služby vztahující se k hrám, sázení, hazardním hrám (včetně hazardních her na dálku), loteriím, kasinům a ruletám v rámci této třídy, projekce sportovních přenosů, organizování sportovních sázek a číselných loterií, prodej losů a příjem sázek ve smluvně závazných sběrných právnických a fyzických osob a ve sběrných zřízených společnostech, pořádání a organizování sportovních událostí, předprodej a prodej vstupenek, provozování sportovních zařízení.

(511) 9, 16, 35, 37, 38, 41
(210) O-509158

(111) **346433**
(220) 03.01.2013
(151) 03.06.2015
(540)



(594) Kombinovaná
(730) **Wagenknecht Lukáš**, U Krematoria 2636, Pardubice, 53002, CZ
(740) Mgr. Filip Směja, advokát, Polská 1716/54, Praha 2, Vinohrady, 12000
(510) (35) reklama (propagace), styky s veřejností, poskytování obchodních informací; (41) organizace a vedení konferencí, seminářů, kongresů, diskusních a jiných setkání, pořádání a řízení pracovních setkání (školení), nakladatelství a vydavatelství, pořádání kulturních a společenských akcí, vzdělávací informace, vyučování, vzdělávání; (42) provádění technických výzkumů a průzkumů, vypracování analýz, zpráv, stanovisek a jiných materiálů souvisejících s tematikou veřejné správy, právního státu a občanské společnosti, vše v rámci této třídy; (45) konzultační služby v oblasti veřejné správy, právního státu a občanské společnosti (právní služby).
(511) 35, 41, 42, 45
(210) O-500832

(111) **346618**
(220) 13.11.2013
(151) 17.06.2015
(540)

Super Rentiér

(592) Slovní
(730) **SAZKA a.s.**, Evropská 866/69, Praha 6, Vokovice, 16000, CZ
(740) Halaxová & Halaxová TETRAPAT, RNDr. Zdeňka Halaxová, Jinonická 80, Praha 5, 15700
(510) (9) komunikační a telekomunikační přístroje a zařízení, zařízení a přístroje k datové komunikaci, přístroje a nástroje pro zpracování, přenos, ukládání, logování, příjem a vyhledávání dat ve formě kódovaných dat, textu, audia, grafických obrázků nebo videa nebo kombinace těchto formátů v rámci této třídy, modemy, počítačový software, včetně počítačového softwaru poskytovaného z počítačové databáze, internetu nebo jiné elektronické sítě, přístroje pro stahování audia, videa a dat z Internetu, elektrická a elektronická příslušenství a periferní zařízení navržena a upravená pro použití s telekomunikačními a komunikačními přístroji a nástroji; (16) papír, lepenka a výrobky z těchto materiálů, které nejsou zařazeny do jiných tříd, reklamní, propagační a užitkové výrobky z papíru určené pro propagaci vlastní společnosti, periodické i neperiodické publikace, informační, reklamní a propagační materiály v rámci této třídy určené pro propagaci vlastní společnosti, tiskárenské a kartonážní výrobky, data a databáze na papírových nosičích, psací potřeby kalendáře, diáře, školní potřeby, losy, sázenky, sázkové tikety, vstupenky; (35) reklamní, inzertní a propagační činnost směřující k propagaci vlastní společnosti nebo kulturních a sportovních akcí, vyhledávání sponzorů, prodej reklamních a upomínkových předmětů, obchodní činnost v oblasti sázkových her, kurzových a jiných sázek a loterií; (37) instalace, údržba a aktualizování počítačových sítí; (38) telekomunikační služby, služby mobilní a pevné telekomunikace, příjem a přenos zpráv z telefonů a mobilních telefonů, přesměrování hovorů, služby záznamníků a elektronické pošty pro druhé, přenos, doručování a příjem zvuku, dat a obrazu, zpracování zpráv,

jmenovitě posílání, příjem a přeposílání zpráv ve formě textu, audia, grafických obrazů nebo videa nebo kombinace těchto formátů, hlasová pošta, poskytování telekomunikačních přípojení k počítačovým databázím, Internetu nebo jiným elektronickým sítím, poskytování přístupu k digitálním audio, video a datovým webovým stránkám z databáze, Internetu nebo jiných elektronických sítí, poradenské, informační a konzultační služby spojené se vším výše uvedeným; (41) organizování a pořádání loterií, provozování loterií, heren rulet a kasin, organizování, provozování a pořádání sázkových her, výherních loterií, tombol, soutěží, provozování výherních i nevýherních hracích zařízení, služby vztahující se k hrám, sázení, hazardním hrám (včetně hazardních her na dálku), loteriím, kasinům a ruletám v rámci této třídy, projekce sportovních přenosů, organizování sportovních sázek a číselných loterií, prodej losů a příjem sázek ve smluvně závazných sběrných právnických a fyzických osob a ve sběrných zřízených společnostech, pořádání a organizování kulturních, sportovních a společenských událostí, předprodej a prodej vstupenek, organizování a pořádání vzdělávacích akcí, provozování sportovních zařízení.

(511) 9, 16, 35, 37, 38, 41

(210) O-509159

(111) **346619**

(220) 13.11.2013

(151) 17.06.2015

(540)

Mega Rentiér

(592) Slovní

(730) **SAZKA a.s.**, Evropská 866/69, Praha 6, Vokovice, 16000, CZ

(740) HALAXOVÁ & HALAXOVÁ, TETRAPAT, RNDr. Zdeňka Halaxová, Jinonická 80, Praha 5, 15800

(510) (9) komunikační a telekomunikační přístroje a zařízení, zařízení a přístroje k datové komunikaci, přístroje a nástroje pro zpracování, přenos, ukládání, logování, příjem a vyhledávání dat ve formě kódovaných dat, textu, audia, grafických obrázků nebo videa nebo kombinace těchto formátů v rámci této třídy, modemy, počítačový software, včetně počítačového softwaru poskytovaného z počítačové databáze, Internetu nebo jiné elektronické sítě, přístroje pro stahování audia, videa a dat z Internetu, elektrická a elektronická příslušenství a periferní zařízení navržená a upravená pro použití s telekomunikačními a komunikačními přístroji a nástroji; (16) papír, lepenka a výrobky z těchto materiálů, které nejsou zařazeny do jiných tříd, reklamní, propagační a užitkové výrobky z papíru určené pro propagaci vlastní společnosti, periodické i neperiodické publikace, informační, reklamní a propagační materiály v rámci této třídy určené pro propagaci vlastní společnosti, tiskárenské a kartonážní výrobky, data a databáze na papírových nosičích, psací potřeby, kalendáře, diáře, školní potřeby, losy, sázenky, sázkové tikety, vstupenky; (35) reklamní, inzertní a propagační činnost směřující k propagaci vlastní společnosti nebo kulturních a sportovních akcí, vyhledávání sponzorů, prodej reklamních a upomínkových předmětů, obchodní činnost v oblasti sázkových her, kurzových a jiných sázek a loterií; (37) instalace, údržba a aktualizování počítačových sítí; (38) telekomunikační služby, služby mobilní a pevné telekomunikace, příjem a přenos zpráv z telefonů a mobilních telefonů, přesměrování hovorů, služby záznamníků a elektronické pošty pro druhé, přenos, doručování a příjem zvuku, dat a obrazu, zpracování zpráv, jmenovitě posílání, příjem a přeposílání zpráv ve formě textu, audia, grafických obrazů nebo videa nebo kombinace těchto formátů, hlasová pošta, poskytování telekomunikačních přípojení k počítačovým databázím, Internetu nebo jiným elektronickým sítím, poskytování přístupu k digitálním audio, video a datovým webovým stránkám z databáze, Internetu nebo jiných elektronických sítí, poradenské, informační a konzultační služby spojené se vším výše uvedeným; (41) organizování a pořádání loterií, provozování loterií, heren rulet a kasin, organizování, provozování a pořádání sázkových her, výherních loterií, tombol, soutěží, provozování výherních i nevýherních hracích zařízení, služby vztahující se k hrám, sázení, hazardním hrám (včetně hazardních her na dálku), loteriím, kasinům a ruletám v rámci této třídy, projekce sportovních přenosů, organizování sportovních sázek a číselných loterií, prodej losů a příjem sázek ve smluvně závazných sběrných právnických a fyzických osob a ve sběrných zřízených společnostech, pořádání a organizování kulturních, sportovních a společenských událostí, předprodej a prodej vstupenek, organizování a pořádání vzdělávacích akcí, provozování sportovních zařízení.

(111) **346620**

(220) 13.11.2013

(151) 17.06.2015

(540)

Rentiér

(592) Slovní

(730) **SAZKA a.s.**, Evropská 866/69, Praha 6, Vokovice, 16000, CZ

(740) Halaxová & Halaxová TETRAPAT, RNDr. Zdeňka Halaxová, Jinonická 80, Praha 5, 15700

(510) (9) komunikační a telekomunikační přístroje a zařízení, zařízení a přístroje k datové komunikaci, přístroje a nástroje pro zpracování, přenos, ukládání, logování, příjem a vyhledávání dat ve formě kódovaných dat, textu, audia, grafických obrázků nebo videa nebo kombinace těchto formátů v rámci této třídy, modemy, počítačový software, včetně počítačového softwaru poskytovaného z počítačové databáze, Internetu nebo jiné elektronické sítě, přístroje pro stahování audia, videa a dat z Internetu, elektrická a elektronická příslušenství a periferní zařízení navržená a upravená pro použití s telekomunikačními a komunikačními přístroji a nástroji; (16) papír, lepenka a výrobky z těchto materiálů, které nejsou zařazeny do jiných tříd, reklamní, propagační a užitkové výrobky z papíru určené pro propagaci vlastní společnosti, periodické i neperiodické publikace, informační, reklamní a propagační materiály v rámci této třídy určené pro propagaci vlastní společnosti, tiskárenské a kartonážní výrobky, data a databáze na papírových nosičích, psací potřeby, kalendáře, diáře, školní potřeby, losy, sázenky, sázkové tikety, vstupenky; (35) reklamní, inzertní a propagační činnost směřující k propagaci vlastní společnosti nebo kulturních a sportovních akcí, vyhledávání sponzorů, prodej reklamních a upomínkových předmětů, obchodní činnost v oblasti sázkových her, kurzových a jiných sázek a loterií; (37) instalace, údržba a aktualizování počítačových sítí; (38) telekomunikační služby, služby mobilní a pevné telekomunikace, příjem a přenos zpráv z telefonů a mobilních telefonů, přesměrování hovorů, služby záznamníků a elektronické pošty pro druhé, přenos, doručování a příjem zvuku, dat a obrazu, zpracování zpráv, jmenovitě posílání, příjem a přeposílání zpráv ve formě textu, audia, grafických obrazů nebo videa nebo kombinace těchto formátů, hlasová pošta, poskytování telekomunikačních přípojení k počítačovým databázím, Internetu nebo jiným elektronickým sítím, poskytování přístupu k digitálním audio, video a datovým webovým stránkám z databáze, Internetu nebo jiných elektronických sítí, poradenské, informační a konzultační služby spojené se vším výše uvedeným; (41) organizování a pořádání loterií, provozování loterií, heren rulet a kasin, organizování, provozování a pořádání sázkových her, výherních loterií, tombol, soutěží, provozování výherních i nevýherních hracích zařízení, služby vztahující se k hrám, sázení, hazardním hrám (včetně hazardních her na dálku), loteriím, kasinům a ruletám v rámci této třídy, projekce sportovních přenosů, organizování sportovních sázek a číselných loterií, prodej losů a příjem sázek ve smluvně závazných sběrných právnických a fyzických osob a ve sběrných zřízených společnostech, pořádání a organizování kulturních, sportovních a společenských událostí, předprodej a prodej vstupenek, organizování a pořádání vzdělávacích akcí, provozování sportovních zařízení.

(511) 9, 16, 35, 37, 38, 41

(210) O-509165

(111) **347574**

(220) 13.11.2013

(151) 29.07.2015

(540)

Podkova

(592) Slovní

(730) **SAZKA a.s.**, Evropská 866/69, Praha 6, Vokovice, 16000, CZ

(740) Halaxová & Halaxová TETRAPAT, RNDr. Zdeňka Halaxová, Jinonická 80, Praha 5, 15700

(510) (9) komunikační a telekomunikační přístroje a zařízení, zařízení a přístroje k datové komunikaci, přístroje a nástroje pro zpracování, přenos, ukládání, logování, příjem a vyhledávání dat ve formě kódovaných dat, textu, audia, grafických obrázků nebo videa nebo kombinace těchto formátů v rámci této třídy, modemy, počítačový software, včetně počítačového softwaru poskytovaného z počítačové databáze, Internetu nebo jiné elektronické sítě, přístroje pro stahování audia, videa a dat z Internetu, elektrická a elektronická příslušenství a periferní zařízení navržená a upravená pro použití s telekomunikačními a komunikačními přístroji a nástroji; (16) papír, lepenka a výrobky z těchto materiálů, které nejsou zařazeny do jiných tříd, reklamní, propagační a užitkové výrobky z papíru určené pro propagaci vlastní společnosti, periodické i neperiodické publikace, informační, reklamní a propagační materiály v rámci této třídy určené pro propagaci

(511) 9, 16, 35, 37, 38, 41

(210) O-509164

vlastní společnosti, tiskárenské a kartonážní výrobky, data a databáze na papírových nosičích, psací potřeby kalendáře, diáře, školní potřeby, losy, sázky, sázkové tikety, vstupenky; (35) reklamní, inzertní a propagační činnost směřující k propagaci kulturních a sportovních akcí, vyhledávání sponzorů, prodej reklamních a upomínkových předmětů; (37) instalace, údržba a aktualizování počítačových sítí; (38) telekomunikační služby, služby mobilní a pevné telekomunikace, příjem a přenos zpráv z telefonu a mobilních telefonů, přeměrování hovorů, služby záznamníků a elektronické pošty pro druhé, přenos, doručování a příjem zvuku, dat a obrazu, zpracování zpráv, jmenovitě posílání, příjem a přeposílání zpráv ve formě textu, audia, grafických obrazů nebo videa nebo kombinace těchto formátů, hlasová pošta, poskytování telekomunikačních připojení k počítačovým databázím, Internetu nebo jiným elektronickým sítím, poskytování přístupu k digitálnímu audio, video a datovým webovým stránkám z databáze, Internetu nebo jiných elektronických sítí, poradenské, informační a konzultační služby spojené se vším výše uvedeným; (41) projekce sportovních přenosů, pořádání a organizování kulturních sportovních a společenských událostí, předprodej a prodej vstupenek, organizování a pořádání vzdělávacích akcí, provozování sportovních zařízení.

(511) 9, 16, 35, 37, 38, 41
(210) O-509160

(111) **351609**
(220) 31.10.2013
(151) 02.03.2016
(540)



(594) Kombinovaná
(591) Barevná
(730) SVAZ MOTORISTICKÝCH SPURTŮ z.s., Nad Štolou 950/12, Praha 7, 17000, CZ
(740) Advokátní kancelář Kříž a partneři s.r.o., prof. JUDr. Jan Kříž Dr.h.c., CSc., Rybná 678/9, Praha 1, Staré Město, 11000
(510) (18) pouzdra na klíče (kožená galanterie), pouzdra na navštívenky, průkazy (peněženky), klíčenky (kožená galanterie), přívěsky (kožená galanterie) ne

z drahých kovů, deštníky, slunečníky, cestovní brašny, propagační předměty z kůže a její imitace; (21) suvenýry v rámci třídy 21, sklo neobsažené v jiných třídách, sklenice, džbánky, šálky, hrnky, misky, vázy, talířky, miniatury v rámci třídy 21, klíčenky ze skla a další klíčenky v rámci třídy 21; (25) oblečení, sportovní oblečení; (41) organizace motoristických soutěží, provozování sportovních zařízení, pořádání sportovních podniků, soutěží a dalších akcí, zejména motoristických a zábavných, služby v oblasti poskytování a zprostředkování informací z oblasti motorismu a motoristického a nemotorového sportu.

(511) 18, 21, 25, 41
(210) O-508746

(111) **354082**
(220) 02.12.2013
(151) 13.07.2016
(540)



(594) Kombinovaná
(730) Gantry Rail s.r.o., Bavorská 856/14, Praha 5, Stodůlky, 15500, CZ
(740) PROPATENT, JUDr. Matěj Sedláček, Pod Pekařkou 107/1, Praha 4, Podolí, 14700
(510) (6) ocelové svěrky pro uchycení kolejnic, kolejnice kovové pro jeřábové dráhy a pro nadzemní a podzemní dráhy, ocelové konstrukce přenosné i pevné; (9) břemenové elektromagnety; (17) gumové pružné podložky pod kolejnice; (19) zálivkové malty; (35) služby v oblasti zprostředkování, nákupu a prodeje zboží s výrobky ve tř. 6, 9, 17 a 19; (37) opravy, montáž a servis zdvihacích zařízení, drah a kolejnic.
(511) 6, 9, 17, 19, 35, 37
(210) O-509595

Vzdání se práv k ochranné známce

Vlastník ochranné známky se může podle ustanovení § 30 zákona č. 441/2003 Sb. u Úřadu písemným prohlášením vzdát práv k ochranné známce v rozsahu všech výrobků nebo služeb, pro které byla zapsána, nebo některých z nich. Účinky tohoto prohlášení nastávají dnem doručení prohlášení vlastníka ochranné známky Úřadu a nelze je vzít zpět. V této kapitole je tedy uvedeno datum účinnosti vzdání se práv k ochranné známce. Pokud se vlastník vzdal práv k ochranné známce jen v rozsahu některých výrobků a služeb, je pod příslušným INID kódem zveřejněn rovněž zbývající seznam výrobků a služeb, pro které ochranné známka zůstává zapsána. Tato kapitola dále zahrnuje údaje o ochranných známkách, u kterých vlastník písemným prohlášením omezil rozsah ochrany ve vztahu k prvku ochranné známky.

(111) 388921
(540)

ICONIC

by Tatiana

(593) Obrazová
(210) O-568378
(580) s účinností ode dne 23.12.2022/vzdání se práv k ochranné známce

Úpravy znění/vyobrazení ochranných známek a seznamu výrobků a služeb

Kapitola obsahuje údaje o ochranných známkách, u kterých na žádost vlastníka ochranné známky došlo v souladu s ustanovením § 27 zákona č.441/2003 Sb. k úpravě ve znění, vyobrazení nebo seznamu výrobků a služeb, pokud tato změna uvádí údaje v ochranné známce do souladu se skutečností, aniž by se tím ochranná známka zásadně změnila. Kapitola dále obsahuje údaje o ochranných známkách, jejichž zápis byl obnoven pouze pro některé z výrobků a služeb v souladu s ustanovením §29 zákona č. 441/2003 Sb.

(111) 385271

(510) (5) potravinové doplňky a dietetické přípravky pro lidi, ne pro léčebné účely a vyjma přípravků pro podání jako doplněk pro respirační onemocnění, potravinové doplňky a dietetické přípravky pro zvířata, doplňky stravy pro neléčebné účely, vyjma přípravků pro podání jako doplněk pro respirační

onemocnění, výživové doplňky do krmiv pro zvířata; (31) krmiva a potrava pro zvířata.

(511) 5, 31

Změny vlastníků ochranných známek

Kapitola obsahuje údaje o ochranných známkách, které byly převedeny nebo přešly ve smyslu ustanovení § 15 odst. 1, 2 a § 16 zákona č. 441/2003 Sb. na jiného vlastníka v rozsahu všech zapsaných výrobků nebo služeb. Kapitola obsahuje také údaje o zajišťovacích převodech.

Číslo zápisu (111)	Dřívější vlastník (770)	Nynější vlastník (730)	S účinností od (580)
197935	Míza, s.r.o., V Chotejně 1267/1, Praha 10, Hostivař, 10200, CZ	AGRODAY a.s., náměstí Přátelství 1518/2, Praha 10, Hostivař, 10200, CZ	03.01.2023
197936	Míza, s.r.o., V Chotejně 1267/1, Praha 10, Hostivař, 10200, CZ	AGRODAY a.s., náměstí Přátelství 1518/2, Praha 10, Hostivař, 10200, CZ	03.01.2023
197937	Míza, s.r.o., V Chotejně 1267/1, Praha 10, Hostivař, 10200, CZ	DESAMO výrobní družstvo, Na Drahách 235, Kožlany, 33144, CZ	03.01.2023
197938	Míza, s.r.o., V Chotejně 1267/1, Praha 10, Hostivař, 10200, CZ	DESAMO výrobní družstvo, Na Drahách 235, Kožlany, 33144, CZ	03.01.2023
197939	Míza, s.r.o., V Chotejně 1267/1, Praha 10, Hostivař, 10200, CZ	DESAMO výrobní družstvo, Na Drahách 235, Kožlany, 33144, CZ	03.01.2023
197940	Míza, s.r.o., V Chotejně 1267/1, Praha 10, Hostivař, 10200, CZ	DESAMO výrobní družstvo, Na Drahách 235, Kožlany, 33144, CZ	03.01.2023
197941	Míza, s.r.o., V Chotejně 1267/1, Praha 10, Hostivař, 10200, CZ	DESAMO výrobní družstvo, Na Drahách 235, Kožlany, 33144, CZ	03.01.2023
225509	Míza, s.r.o., V Chotejně 1267/1, Praha 10, Hostivař, 10200, CZ	DESAMO výrobní družstvo, Na Drahách 235, Kožlany, 33144, CZ	03.01.2023
234911	Nuance Communications, Inc. A Corporation of Delaware, 1 Way side Road, 01803 Burlington, MA, US	Microsoft Corporation, 1 Microsoft Way, Redmond, 98052, WA, US	03.01.2023
249870	N.E.T. CO. UNITED S.A., Vistra Corporate Services Centre, Wickhams Cay II, Road Town, Tortola VG 1110, VG	Netco United Pte. Ltd., 120 Lower Delta Road, # 15 - 10 Cendex Centre, Singapore 169208, SG	03.01.2023
259226	N.E.T. Co. United S. A., Vistra Corporate Services Centre, Wickhams Cay II, Road TownTortola, VG1110, VG	Netco United Pte. Ltd., 120 Lower Delta Road, # 15 - 10 Cendex Centre, Singapore 169208, SG	03.01.2023
268762	Zavadilová Marta, Nové náměstí 1264/5, Praha 10 - Uhřetěves, 10400, CZ	Nadměrná obuv Zavadilovi s.r.o., Černínova 1030/1, Praha 3, Žižkov, 13000, CZ	03.01.2023
336593	Asociace hypotečních makléřů o.s., Bořivojova 35/878, Praha 3, 13000, CZ	GEPARD FINANCE a.s., Sokolovská 192/79, Praha 8, Karlín, 18600, CZ	03.01.2023
380619	VOLET, s.r.o., Žižkova 1923/111, Jihlava, 58601, CZ	Lake Brno, s.r.o., Kaštanová 639/143, Brno, Horní Heršpice, 61700, CZ	03.01.2023

Změny v údajích o vlastnících ochranných známek

Kapitola obsahuje ochranné známky, u kterých byla v rejstříku ochranných známek vyznačena změna v údajích o vlastnících ve smyslu ustanovení § 27 odst. 2 a 7 zákona č. 441/2003 Sb.

Číslo zápisu (111)	Vlastník (730)	S účinností od (580)
177607	FERRARA PAN CANDY CO., Inc., One Tower Lane Suite 2700, Oakbrook Terrace, 60181, IL, US	03.01.2023
177607	Ferrara Candy Company, 404 W. Harrison Street, Chicago, 60607, IL, US	03.01.2023
184000	VESETA spol. s r.o., Braškovská 7, Braškov, 27351, CZ	03.01.2023
251497	VESETA spol. s r.o., Braškovská 7, Braškov, 27351, CZ	03.01.2023
259226	N.E.T. Co. United S. A., Vistra Corporate Services Centre, Wickhams Cay II, Road TownTortola, VG1110, VG	03.01.2023
260321	AstraZeneca UK Limited, 1 Francis Crick Avenue, Cambridge Biomedical Campus, Cambridge, CB2 0AA, GB	03.01.2023
272435	VESETA spol. s r.o., Braškovská 7, Braškov, 27351, CZ	03.01.2023
272436	VESETA spol. s r.o., Braškovská 7, Braškov, 27351, CZ	03.01.2023
272851	VESETA spol. s r.o., Braškovská 7, Braškov, 27351, CZ	03.01.2023
283168	COMPEX, spol. s r.o., Palackého třída 924/105, Brno, Královo Pole, 61200, CZ	03.01.2023
285334	COMPEX, spol. s r.o., Palackého třída 924/105, Brno, Královo Pole, 61200, CZ	03.01.2023
292203	VESETA spol. s r.o., Braškovská 7, Braškov, 27351, CZ	03.01.2023
332728	PRAMACO s.r.o., Zvěřinova 3413/12, Praha 3, Strašnice, 13000, CZ	03.01.2023
333705	Madeja Petr Ing., 28. října 2125/224, Ostrava, Mariánské Hory, 70900, CZ	03.01.2023
337557	Green Paradise s.r.o., Karlínské náměstí 170/3, Praha 8, Karlín, 18600, CZ	30.12.2022
338114	Janků Rostislav, Pod hájem 1802/4, Praha 5, Smíchov, 15000, CZ	03.01.2023
338180	Intras Consulting, a.s., Na okraji 335/42, Praha 6, Veleslavín, 16200, CZ	29.12.2022
367687	COMPEX, spol. s r.o., Palackého třída 924/105, Brno, Královo Pole, 61200, CZ	03.01.2023