

Číselné INID kódy pro označování bibliografických dat technických řešení

INID Codes for the identification of bibliographic data of technical solutions

(Standard WIPO ST. 9 a ST. 80)

(11)	číslo patentu/zápisu/osvědčení	(11)	Number of the patent/registration/certification
(15)	datum zápisu průmyslového vzoru	(15)	Industrial design registration date
(21)	číslo přihlášky/žádosti	(21)	Application number
(22)	datum podání přihlášky/žádosti	(22)	Date of application filling
(23)	údaje o výstavní prioritě	(23)	Exhibition priority data
(28)	počet průmyslových vzorů	(28)	Number of industrial designs included in the application
(31)	číslo prioritní přihlášky	(31)	Number of priority application
(32)	datum podání prioritní přihlášky	(32)	Filing date of priority application
(33)	země priority	(33)	Priority country
(40)	datum zveřejnění přihlášky vynálezu	(40)	Date of publication of patent application
(45)	datum zveřejnění zapsaného průmyslového vzoru	(45)	Publication date of the registered industrial design
(47)	datum zveřejnění udělení patentu a zápisu užitého vzoru, datum zápisu užitého vzoru, datum oznámení udělení evropského patentu v Evropském patentovém věstníku	(47)	Publication date of patent granting and publication date of utility model registration, registration date of utility model, publication date of European patent granting in the European patent bulletin
(51)	mezinárodní patentové třídění/Locamské třídění průmyslových vzorů	(51)	International Patent Classification/ Locarno Classification for Industrial Designs
(54)	Název	(54)	Title
(55)	vyobrazení průmyslového vzoru	(55)	Reproduction of the industrial design
(57)	Anotace	(57)	Abstract
(68)	číslo základního patentu	(68)	Number of the basic patent
(71)	označení přihlašovatele/žadatele	(71)	Applicant
(72)	označení původce	(72)	Inventor
(73)	označení majitele/vlastníka	(73)	Owner
(74)	označení zástupce	(74)	Attorney's name and address
(86)	číslo mezinárodní přihlášky	(86)	International application number
(87)	číslo mezinárodního zveřejnění	(87)	International publication number
(92)	datum a číslo první registrace přípravku pro Českou republiku	(92)	Date and number(s) of the first authorization to market the product in the CZ
(93)	datum, číslo a země první registrace přípravku v rámci Společenství	(93)	Date, number(s) and country of the first authorization to market the product in the EEC
(94)	doba platnosti osvědčení	(94)	Term of certification validity
(95)	označení a typ přípravku	(95)	Name of the product and product type
(96)	datum podání a číslo evropské patentové přihlášky	(96)	European patent application filing date and number
(97)	datum zveřejnění a číslo zveřejnění evropské patentové přihlášky v Evropském patentovém věstníku	(97)	European patent application publication date and publication number in the European patent bulletin

Číselné INID kódy pro označování bibliografických dat ochranných známek

INID codes and minimum required for the identification of bibliographic data relating to marks

(Standard WIPO ST.60)

(111)	Číslo zápisu ochranné známky (registrace)	(111)	Number of registration
(151)	Datum zápisu ochranné známky	(151)	Date of the registration
(210)	Číslo přihlášky ochranné známky (spisu)	(210)	Number of the application
(220)	Datum podání přihlášky	(220)	Date of filing of the application
(320)	Datum vzniku práva přednosti	(320)	Date of the first application
(442)	Datum zveřejnění přihlášky po průzkumu	(442)	Date of the publication of the examined application
(450)	Datum zveřejnění zápisu ochranné známky ve Věstníku	(450)	Date of publication of the registration
(510)	Seznam výrobků a služeb	(510)	List of goods and/or services
(511)	Číslo třídy výrobků a služeb	(511)	Number of the class of goods and/or services
(526)	Omezení rozsahu ochrany o prvek	(526)	Disclaimer
(540)	Znění nebo vyobrazení ochranné známky	(540)	Reproduction of the mark
(551)	Kolektivní ochranná známka	(551)	Collective mark
(554)	Prostorová ochranná známka	(554)	Three-dimensional mark
(558)	Ochranná známka tvořená pouze barvou nebo kombinací barev	(558)	Mark consisting exclusively of one or several colours
(580)	Datum zápisu jakékoliv transakce v souvislosti s přihláškou nebo zápisem ochranné známky do rejstříku, např. změna majitele, změna jména nebo adresy, vzdání se práv k ochranné známce atd. (účinnost)	(580)	Date of recording of any kind of transaction in respect of applications or registrations (e.g. change in ownership, change in name or address, renunciation, termination of protection)
(591)	Údaje o barevnosti ochranné známky	(591)	Information concerning colour claimed
(730)	Přihlašovatel/vlastník ochranné známky	(730)	The applicant or the holder of the mark
(740)	Zástupce	(740)	Name and address of the representative
(770)	Jméno a adresa dřívějšího přihlašovatele nebo vlastníka (v případě změny vlastnictví)	(770)	Name and address of the previous applicant or holder (in case of change in ownership)
(791)	Jméno a adresa nabyvatele licence	(791)	Name and address of the licensee
(793)	Podmínky a omezení licence	(793)	Indication of conditions and/or restrictions under the license
(800)	Mezinárodní zápis ochranné známky	(800)	International registration

Kódy pro kódování záhlaví oznámení publikovaných ve Věstníku

(Standard WIPO ST. 17)

BB9A	zveřejněné přihlášky vynálezů	MK1K	zánik užitého vzoru uplynutím doby platnosti
FG1K	zapsané užité vzory	MK4A	zánik patentů uplynutím doby platnosti
FG4A	udělené patenty	MK4F	zánik autorských osvědčení uplynutím doby platnosti
FG4Q	zapsané průmyslové vzory	MK4Q	zánik průmyslového vzoru uplynutím doby ochrany
LD3K	částečný výmaz užitého vzoru	MM4A	zánik patentů pro nezaplacení ročních poplatků
LD4Q	částečný výmaz průmyslového vzoru	MM4F	zánik autorských osvědčení pro nezaplacení ročních poplatků
MA4A	zánik patentu vzdáním se	ND1K	prodloužení platnosti užitého vzoru
MA4F	zánik autorských osvědčení vzdáním se	ND4Q	obnova doby ochrany průmyslového vzoru
MC3K	výmaz užitého vzoru	PA4A	změna autorského osvědčení na patent
MC4A	zrušení patentu	PC9A	změna dispozičního práva k vynálezu
MC4F	zrušení autorského osvědčení	PD1K	převod práv a ostatní změny majitelů užitého vzoru
MC4Q	výmaz průmyslového vzoru	PD4A	převod práv a ostatní změny majitelů patentů
MH1K	zánik užitého vzoru vzdáním se	PD4Q	převod práv a ostatní změny vlastníků průmyslových vzorů
MH4A	částečné zrušení patentu	QA9A	nabídka licence
MH4F	částečné zrušení autorského osvědčení	SB4A	zapsané patenty do rejstříku po odtajnění
MH4Q	zánik průmyslového vzoru vzdáním se	SB4F	zapsaná autorská osvědčení do rejstříku po odtajnění

Opravy Změny Různé

Opravy u přihlášek vynálezů s žádostí o udělení patentu

HA9A	jmenování vynálezce		
HB9A	oprava jmen	HG9A	oprava chyb v třídění
HC9A	změna jmen	HH9A	oprava nebo změna všeobecně
HD9A	oprava adres	HK9A	tiskové chyby v úředních věstnících
HE9A	změna adres		
HF9A	oprava dat		

Opravy ochranných dokumentů

Patenty	autorská osvědčení	užité vzory	průmyslové vzory	
TA4A	TA4F	TA1K	TA4Q	jmenování vynálezce
TB4A	TB4F	TB1K	TB4Q	oprava jmen
TC4A	TC4F	TC1K	TC4Q	změna jmen
TD4A	TD4F	TD1K	TD4Q	oprava adres
TE4A	TE4F	TE1K	TE4Q	změna adres
TF4A	TF4F	TF1K	TF4Q	oprava dat
TG4A	TG4F	TG1K	TG4Q	oprava chyb v třídění
TH4A	TH4F	TH1K	TH4Q	oprava nebo změna všeobecně
TK9A	TK9F	TK1K	TK4Q	tiskové chyby v úřed. věstnících

Kódy pro označování zemí a mezinárodních organizací použité ve věstníku

BE	Belgie
BM	Bermudy
CH	Švýcarsko
CN	Čína
CY	Kypr
CZ	Česká republika
CZ	Česká republika
DE	Spolková republika Německo
DK	Dánsko
FR	Francie
GB	Velká Británie
GR	Řecko
NL	Nizozemsko
OM	Omán
SK	Slovensko
US	Spojené státy americké

Kódy pro označování států USA použité ve věstníku

AL	Alabama
CA	California
DE	Delaware
IL	Illinois
IN	Indiana
MA	Massachusetts
VA	Virginia

BB9A

Zveřejněné přihlášky vynálezů - přehled podle čísel přihlášek

Dále uvedené přihlášky vynálezů byly zveřejněny dnem, uvedeným ve Věstníku podle zákona č. 527/1990 Sb., o vynálezech a zlepšovacích návrzích, ve znění pozdějších předpisů, a jsou k dispozici v patentové knihovně Úřadu průmyslového vlastnictví, Antonína Čermáka 2a, 160 68, Praha 6.

(21)	(51)	(2006.01)	(21)	(51)	(2006.01)
2021-332	F 27 B 7/30		2021-340	B 41 F 17/00	
2021-338	A 01 M 7/00		2021-520	E 04 B 1/38	
2021-339	G 02 B 6/02		2022-80	G 01 M 3/40	

Zveřejněné přihlášky vynálezů - řazené podle MPT

- (51) **A01M 7/00** (2006.01)
A01G 3/08 (2006.01)
(21) **2021-338**
(71) Janečka Josef Mgr., Vizovice, CZ
(72) Janečka Josef Mgr., Vizovice, CZ
(54) **Šplhavý postřikovač kmenu stromu**
(22) 12.07.2021
(57) Šplhavý postřikovač kmenu stromů je tvořen křížovým rámem, na spodním konci jehož svislého ramene (4) je převozní kolo (3), nad nímž jsou na koncích krátkého příčného nosníku (5) dvě vodící kola (2). Nad nimi je na rameni (4) rámu uspořádán na dvojici vodících profilů (14) systém posuvných držáků (15) postřikových trysek a nad nimi jsou na rameni (4) rámu pevná vodorovná ramena (6) rámu opatřená na koncích pohyblivými rameny (7), která jsou opatřena svrchu rovnými lamači (13) větví a v jejichž vnitřním profilu jsou přímočaré hydromotory (10) s jezdcí (11), které jsou vybaveny rotačními motory (12), na jejichž hřídelích jsou uložena dvě poháněná kola (1). Ze spodní strany je každý jezdec (11) opatřen třemi vodícími profily (14) s posuvnými držáky (15) postřikových trysek. Dále je na horním konci ramena (4) rámu identický nosník (5), na jehož koncích jsou upevněna další dvě vodící kola (2). Postřikovač je uspořádán pro zajištění odstupu 20 až 70 mm tvarového lamače (13) větví od kmene stromu a posuvné držáky (15) postřikových trysek jsou uspořádány, aby ze vzdálenosti 3 až 15 cm od povrchu kmene pokryl rozstřík celý kmen stromu.

- (74) Halaxová & Halaxová TETRAPAT, Mgr. Eva Halaxová, Jinonická 804/80, Praha 5, Košíře, 15800

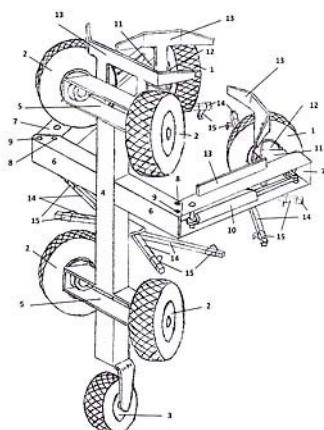

- (51) **B41F 17/00** (2006.01)
(21) **2021-340**
(71) Řídl Václav Ing., Borová, CZ
(72) Řídl Václav Ing., Borová, CZ
(54) **Způsob a zařízení na dekorování výrobků**
(22) 13.07.2021

- (57) Způsob na dekorování výrobků přenosem tamponu s dekorací ze štočku na dekorovaný objekt spočívá v tom, že se vytvoří CAD program s modelem dekorovaného objektu včetně prostorového uspořádání dekorací na plochách dekorovaného objektu, CAD program se nahraje do simulačního programu v počítači pro vytvoření trajektorie digitálního dvojčete pracovního robota, a tento simulační program s trajektorií digitálního dvojčete pracovního robota se přehraje do pracovního robota pro obdržení jeho trajektorie pro přenos tamponu od štočku k dekorovanému objektu. Zařízení na dekorování výrobků přenosem tamponu s dekorací ze štočku na dekorovaný objekt spočívá v tom, že sestává z pracovního robota (1) na jehož koncovém rameni je uspořádán tampon (2), přičemž pracovní robot (1) je propojen s výstupem počítače (5), jehož simulační program (6) obsahuje CAD program s vytvořeným modelem dekorovaného objektu (4) včetně prostorového uspořádání dekorací na plochách dekorovaného objektu (4).
- (74) Ing. Karel Novotný, Žufanova 1099/2, Praha 6, 16300

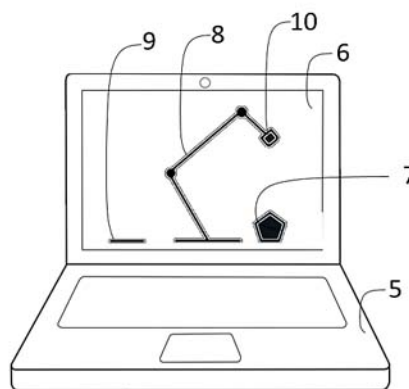

- (51) **E04B 1/38** (2006.01)
E04C 3/04 (2006.01)
E04C 3/08 (2006.01)
F16B 7/00 (2006.01)
F16B 7/20 (2006.01)
(21) **2021-520**
(71) Area Four Industries Česko s.r.o., Roudnice nad Labem, CZ
(72) Zyan František, Roudnice nad Labem, CZ
Žubor Marek, Kleneč, CZ
Jurka Vladimír, Unhošť, CZ
(54) **Způsob výroby elementů příhradové konstrukce a příhradová konstrukce**
(22) 11.11.2021
(57) Předmětem vynálezu je způsob výroby elementů (1) příhradové konstrukce. Pro každý hlavní prut (2) se uchytí hlavní prut (2) do upínací čelisti (4). Upínací čelist (4) se zapře za alespoň jednu rovinnou plochu (19) hlavního prutu (2) a vytvoří nebo připevní se spojovací prvek pro spojení s dalším

elementem (1) příhradové konstrukce na alespoň jednom konci hlavního prutu (2) během uchycení hlavního prutu (2) v upínací čelisti (4). Spojovací prvek nebo jeho část se provede v přednastaveném místě. Přednastavené místo pro provedení spojovacího prvku nebo jeho části se realizuje jako přednastavený úhel mezi osou spojovacího otvoru (7) a normálou (8) alespoň jedné rovinné plochy (19) v průmětu do roviny kolmé na osu hlavního prutu (2). Dále způsob zahrnuje pevné spojení hlavních prutů (2) příčnými pruty (5) přivařenými na rovinné plochy (19). Dále je předmětem vynálezu příhradová konstrukce s elementy (1) vytvořenými takovýmto způsobem.

(74) PatentEnter s.r.o., Koliště 1965/13a, Brno, Černá Pole, 60200

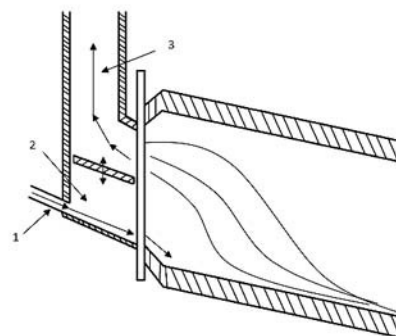
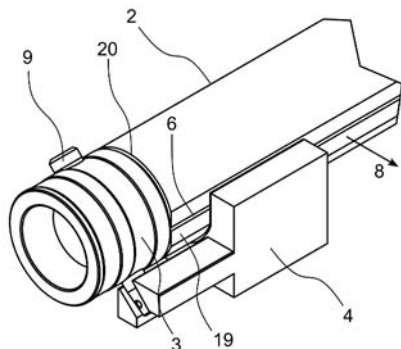

(51) **F27B 7/30** (2006.01)

F27B 7/00 (2006.01)

(21) **2021-332**

(71) Vysoká škola chemicko-technologická v Praze, Praha 6, Dejvice, CZ

(72) Vu Nguyen Hong Ing., Ph.D., Praha 4, Kunratice, CZ

Bastl Tadeáš Ing., Cheb, CZ

Dvořák Petr Ing., Ph.D., Havlíčkův Brod, CZ

Frýdl Tomáš Ing., Praha 6, Břevnov, CZ

Kristianová Eva Ing., Praha 5, Smíchov, CZ

Tomaško Tomáš Ing., Košice, SK

(54) **Oddělovací prvek v patním kusu rotační pece pro řízené proudění vystupujících plynů**

(22) 09.07.2021

(57) Patní kus rotační pece je opatřen oddělovacím prvkem rozdělujícím oblast, kde vstupuje surovina do pece a oblast, kde vystupují plyny z pece. Poloha a tvar oddělovacího prvku umístěného v patním kusu určují velikost a geometrie otvoru pro vystupující plyny z pece. Rotační pec, opatřená v místě vstupu suroviny a zároveň výstupu směsi plyných produktů tímto patním kusem. Způsob regulace toku plynu v rotační peci, který spočívá v nastavování polohy oddělovacího prvku v patním kusu připojeném k vstupu do pece.

(51) **G01M 3/40** (2006.01)

G01M 3/16 (2006.01)

G01N 27/04 (2006.01)

G01N 27/12 (2006.01)

H01B 1/02 (2006.01)

H01B 1/04 (2006.01)

H01B 1/12 (2006.01)

(21) **2022-80**

(71) Univerzita Pardubice, Pardubice, Polabiny, CZ

Západočeská univerzita v Plzni, Plzeň, Jižní Předměstí, CZ

TESLA BLATNÁ, a.s., Blatná, CZ

(72) Syrový Tomáš doc. Ing., Ph.D., Mostek, CZ

Bodnár Michal Ing., Ph.D., Protivín, CZ

Ozaňák Pavol Ing., Vráž, CZ

Pretl Silvan Ing., Ph.D., Plzeň, Východní Předměstí, CZ

Blecha Tomáš doc. Ing., Ph.D., Pňovany, CZ

Čengery Jiří Ing., Ph.D., Žinkovy, CZ

Bělohoubek Jan Ing., Starý Plzenec, CZ

Hamáček Aleš doc. Ing., Ph.D., Chotěšov, CZ

Janda Martin Ing., Plzeň, Severní Předměstí, CZ

(54) **Elektronický senzor pro selektivní detekci kapalin**

(22) 21.02.2022

(57) Elektronický senzor (1) pro selektivní detekci kapalin sestává z alespoň dvou senzorových elementů (2) tvořených tiskovou vrstvou nebo nanosovou vrstvou, která obsahuje polymerní matrici a vodivé částice ze skupiny mikročástic nebo nanočástic kovu nebo uhlíku vázané v polymerní matrici. Senzorové elementy (2) jsou odděleně uspořádány na společném nosném podkladu (3) a ke každému senzorovému elementu (2) je přivedena alespoň jedna vodivá dráha (4) uspořádaná na společném nosném podkladu (3). Každý senzorový element (2) má odlišné složení tiskové vrstvy nebo nanosové vrstvy od jiného senzorového elementu (2) na společném nosném podkladu (3), zejména má odlišné složení polymerní matrice. Konkrétní složení tiskové vrstvy nebo nanosové vrstvy každého senzorového elementu má odlišnou senzorickou odezvu na kontakt s kapalinou vybranou ze skupiny: voda, oleje, kyseliny, zásady, protická rozpouštědla, aprotická rozpouštědla, polární rozpouštědla, nepolární rozpouštědla, alkoholy, ketony, aldehydy, ethery.

(74) PatentCentrum Sedlák & Partners s.r.o., Okružní 2824, České Budějovice, České Budějovice 3, 37001

Nedoma Jan doc. Ing., Ph.D., Kostelec na Hané, CZ

(54) **Vláknový senzor pro dynamické vážení odpadu při vysypávání popelnic**

(22) 12.07.2021

(57) Vláknový senzor pro dynamické vážení odpadu při vysypávání popelnic je určen pro dynamické vážení nákladu na vozidlech, zejména vozidlech se zvedacím zařízením, které je možné využít v odpadovém hospodářství, stavebnictví a při přepravě materiálů na paletách. Senzor je založen na optovláknové technologii a je vybaven dvěma Braggovskými mřížkami (4,5).

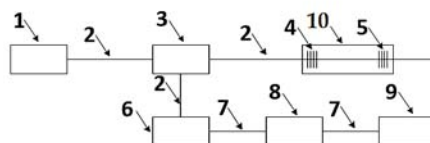
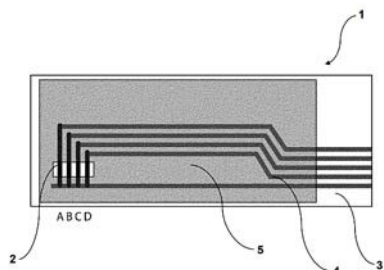

- (51) **G02B 6/02** (2006.01)
G01L 1/24 (2006.01)
G01G 19/08 (2006.01)
G01D 5/26 (2006.01)
G01B 11/16 (2006.01)

(21) **2021-339**

(71) Vysoká škola báňská-Technická univerzita Ostrava, Ostrava, Poruba, CZ

(72) Fajkus Marcel Ing., Ph.D., Ostrava, Hrabůvka, CZ
Fridrich Michael Ing., Trutnov, Dolní Předměstí, CZ
Bednár Emil Ing., Zubák, SK
Žabka Stanislav Ing., Ostrava, Heřmanice, CZ

Zveřejněné přihlášky vynálezů - přehled podle třídících znaků

(51)		(21)		(51)		(21)
A 01 G 3/08	(2006.01)	2021-338		G 01 G 19/08	(2006.01)	2021-339
E 04 C 3/04	(2006.01)	2021-520		G 01 L 1/24	(2006.01)	2021-339
E 04 C 3/08	(2006.01)	2021-520		G 01 M 3/16	(2006.01)	2022-80
F 16 B 7/00	(2006.01)	2021-520		G 01 N 27/04	(2006.01)	2022-80
F 16 B 7/20	(2006.01)	2021-520		G 01 N 27/12	(2006.01)	2022-80
F 27 B 7/00	(2006.01)	2021-332		H 01 B 1/02	(2006.01)	2022-80
G 01 B 11/16	(2006.01)	2021-339		H 01 B 1/04	(2006.01)	2022-80
G 01 D 5/26	(2006.01)	2021-339		H 01 B 1/12	(2006.01)	2022-80

Seznam přihlašovatelů zveřejněných přihlášek vynálezů

(71)	(21)	(51)		(71)	(21)	(51)	
Area Four Industries Česko s.r.o., Roudnice nad Labem, CZ	2021-520	E 04 B 1/38	(2006.01)	Vysoká škola chemicko-technologická v Praze, Praha 6, Dejvice, CZ	2021-332	F 27 B 7/30	(2006.01)
Univerzita Pardubice, Pardubice, Polabiny, CZ	2022-80	G 01 M 3/40	(2006.01)	Janečka Josef Mgr., Vizovice, CZ	2021-338	A 01 M 7/00	(2006.01)
Vysoká škola báňská-Technická univerzita Ostrava, Ostrava, Poruba, CZ	2021-339	G 02 B 6/02	(2006.01)	Ridl Václav Ing., Borová, CZ	2021-340	B 41 F 17/00	(2006.01)

(74) PatentCentrum Sedlák & Partners s.r.o., Okružní 2824, České Budějovice, České Budějovice 3, 37001

(51) **E04B 1/38** (2006.01)
E04C 3/04 (2006.01)
E04C 3/08 (2006.01)
F16B 7/00 (2006.01)
F16B 7/20 (2006.01)

(11) 309453

(40) 25.01.2023

(21) **2021-520**

(73) Area Four Industries Česko s.r.o., Roudnice nad Labem, CZ

(72) Zykán František, Roudnice nad Labem, CZ

Žúbor Marek, Kleneč, CZ

Jurka Vladimír, Unhošť, CZ

(54) **Způsob výroby elementů příhradové konstrukce a příhradová konstrukce**

(22) 11.11.2021

(74) PatentEnter s.r.o., Koliště 1965/13a, Brno, Černá Pole, 60200

(51) **G01M 3/40** (2006.01)
G01M 3/16 (2006.01)
G01N 27/04 (2006.01)
G01N 27/12 (2006.01)
H01B 1/02 (2006.01)
H01B 1/04 (2006.01)
H01B 1/12 (2006.01)

(11) 309455

(40) 25.01.2023

(21) **2022-80**

(73) Univerzita Pardubice, Pardubice, Polabiny, CZ

Západočeská univerzita v Plzni, Plzeň, Jižní Předměstí, CZ

TESLA BLATNÁ, a.s., Blatná, CZ

(72) Syrový Tomáš doc. Ing., Ph.D., Mostek, CZ

Bodnár Michal Ing., Ph.D., Protivín, CZ

Ozaňák Pavol Ing., Vráž, CZ

Pretl Silvan Ing., Ph.D., Plzeň, Východní Předměstí, CZ

Blecha Tomáš doc. Ing., Ph.D., Pňovany, CZ

Čengery Jiří Ing., Ph.D., Žinkovy, CZ

Bělohoubek Jan Ing., Starý Plzenec, CZ

Hamáček Aleš doc. Ing., Ph.D., Chotěšov, CZ

Janda Martin Ing., Plzeň, Severní Předměstí, CZ

(54) **Elektronický senzor pro selektivní detekci kapalin**

(22) 21.02.2022

(74) PatentCentrum Sedlák & Partners s.r.o., Okružní 2824, České Budějovice, České Budějovice 3, 37001

(51) **G01N 1/28** (2006.01)

G02B 21/24 (2006.01)

G02B 21/26 (2006.01)

(11) 309448

(40) 05.02.2020

(21) **2019-456**

(73) Carl Zeiss Microscopy GmbH, Jena, DE

(72) Nicoletti Michele, München, DE

Biberger Josef, Wildenberg, DE

(54) **Zařízení a způsob přípravy mikroskopických vzorků**

(32) 26.07.2018

(31) 102018212511.2

(33) DE

(22) 09.07.2019

(74) Kania, Sedlak, Smola, s.r.o., Mendlovo náměstí 907/1a, Brno, Staré Brno, 60300

Seznam majitelů udělených patentů

(73) Area Four Industries Česko s.r.o., Roudnice nad Labem, CZ	(11) 309453	(51) E 04 B 1/38 (2006.01)	(73) TESLA BLATNÁ, a.s., Blatná, CZ	(11) 309455	(51) G 01 M 3/40 (2006.01)
Bioinova, a.s., Praha 4, Krč, CZ	309446	A 01 N 1/02 (2006.01)	Univerzita Pardubice, Pardubice, Polabiny, CZ	309455	G 01 M 3/40 (2006.01)
Carl Zeiss Microscopy GmbH, Jena, DE	309448	G 01 N 1/28 (2006.01)	Ústav experimentální botaniky AV ČR, v. v. i., Praha 6, Lysolaje, CZ	309449	C 07 D 239/94 (2006.01)
České vysoké učení technické v Praze, Praha 6, Dejvice, CZ	309450	B 23 Q 1/76 (2006.01)	Ústav experimentální medicíny AV ČR, v. v. i., Praha 4, Krč, CZ	309446	A 01 N 1/02 (2006.01)
Masarykova univerzita, Brno, Brno-město, CZ	309452	C 01 B 32/192 (2017.01)	Západočeská univerzita v Plzni, Plzeň, Jižní Předměstí, CZ	309455	G 01 M 3/40 (2006.01)
Swiss Aqua Technologies AG, 9444 Diepoldsau, CH	309451	E 03 D 3/10 (2006.01)	Padalík Vladislav, Praha 9, CZ	309447	B 63 B 1/38 (2006.01)
Swiss Aqua Technologies AG, 6330 Cham, CH	309454	E 03 D 3/10 (2006.01)			

Udělené evropské patenty

Evropský patentový úřad udělil následující evropské patenty s účinkem pro Českou republiku. Tyto patenty mohou být zrušeny nebo zachovány v pozměněném znění Evropským patentovým úřadem v řízení o odporu. K tomu, aby nabyl evropský patent účinnosti na území České republiky, je třeba, aby byl Úřadu předložen ve stanovené lhůtě překlad patentového spisu do českého jazyka (§ 35c odst. 2 až 4 zákona č. 527/1990 Sb., v platném znění).

(97) EP 1839293	(47) 11.01.2023	(97) EP 2950737	(47) 11.01.2023	(97) EP 3142495	(47) 11.01.2023	(97) EP 3289266	(47) 11.01.2023
(97) EP 2050922	(47) 11.01.2023	(97) EP 2952297	(47) 11.01.2023	(97) EP 3143936	(47) 11.01.2023	(97) EP 3289388	(47) 11.01.2023
(97) EP 2076207	(47) 11.01.2023	(97) EP 2954345	(47) 11.01.2023	(97) EP 3147901	(47) 11.01.2023	(97) EP 3291437	(47) 11.01.2023
(97) EP 2142113	(47) 11.01.2023	(97) EP 2954465	(47) 11.01.2023	(97) EP 3151804	(47) 11.01.2023	(97) EP 3293501	(47) 11.01.2023
(97) EP 2205227	(47) 11.01.2023	(97) EP 2956754	(47) 11.01.2023	(97) EP 3153196	(47) 11.01.2023	(97) EP 3294648	(47) 11.01.2023
(97) EP 2215708	(47) 11.01.2023	(97) EP 2959331	(47) 11.01.2023	(97) EP 3154431	(47) 11.01.2023	(97) EP 3295655	(47) 11.01.2023
(97) EP 2270871	(47) 11.01.2023	(97) EP 2960693	(47) 11.01.2023	(97) EP 3154723	(47) 11.01.2023	(97) EP 3295724	(47) 11.01.2023
(97) EP 2287133	(47) 11.01.2023	(97) EP 2961324	(47) 11.01.2023	(97) EP 3155404	(47) 11.01.2023	(97) EP 3297028	(47) 11.01.2023
(97) EP 2396386	(47) 11.01.2023	(97) EP 2962911	(47) 11.01.2023	(97) EP 3156682	(47) 11.01.2023	(97) EP 3299521	(47) 11.01.2023
(97) EP 2440366	(47) 11.01.2023	(97) EP 2965946	(47) 11.01.2023	(97) EP 3161029	(47) 11.01.2023	(97) EP 3299912	(47) 11.01.2023
(97) EP 2450027	(47) 11.01.2023	(97) EP 2973116	(47) 11.01.2023	(97) EP 3162316	(47) 11.01.2023	(97) EP 3300144	(47) 11.01.2023
(97) EP 2458559	(47) 11.01.2023	(97) EP 2974750	(47) 11.01.2023	(97) EP 3167387	(47) 11.01.2023	(97) EP 3302604	(47) 11.01.2023
(97) EP 2482812	(47) 11.01.2023	(97) EP 2975593	(47) 11.01.2023	(97) EP 3172175	(47) 11.01.2023	(97) EP 3303562	(47) 11.01.2023
(97) EP 2523149	(47) 11.01.2023	(97) EP 2982260	(47) 11.01.2023	(97) EP 3172742	(47) 11.01.2023	(97) EP 3304673	(47) 11.01.2023
(97) EP 2557594	(47) 11.01.2023	(97) EP 2983314	(47) 11.01.2023	(97) EP 3173055	(47) 11.01.2023	(97) EP 3305025	(47) 11.01.2023
(97) EP 2569930	(47) 11.01.2023	(97) EP 2987160	(47) 11.01.2023	(97) EP 3174447	(47) 11.01.2023	(97) EP 3305450	(47) 11.01.2023
(97) EP 2579788	(47) 11.01.2023	(97) EP 2987918	(47) 11.01.2023	(97) EP 3175694	(47) 11.01.2023	(97) EP 3306715	(47) 11.01.2023
(97) EP 2609642	(47) 11.01.2023	(97) EP 3003159	(47) 11.01.2023	(97) EP 3176806	(47) 11.01.2023	(97) EP 3307286	(47) 11.01.2023
(97) EP 2619155	(47) 11.01.2023	(97) EP 3003942	(47) 11.01.2023	(97) EP 3177414	(47) 11.01.2023	(97) EP 3307717	(47) 11.01.2023
(97) EP 2621376	(47) 11.01.2023	(97) EP 3004342	(47) 11.01.2023	(97) EP 3181167	(47) 11.01.2023	(97) EP 3308745	(47) 11.01.2023
(97) EP 2626988	(47) 11.01.2023	(97) EP 3006918	(47) 11.01.2023	(97) EP 3184522	(47) 11.01.2023	(97) EP 3309080	(47) 11.01.2023
(97) EP 2633496	(47) 11.01.2023	(97) EP 3024409	(47) 11.01.2023	(97) EP 3185807	(47) 11.01.2023	(97) EP 3309674	(47) 11.01.2023
(97) EP 2641186	(47) 11.01.2023	(97) EP 3025588	(47) 11.01.2023	(97) EP 3186424	(47) 11.01.2023	(97) EP 3309940	(47) 11.01.2023
(97) EP 2641270	(47) 11.01.2023	(97) EP 3026469	(47) 11.01.2023	(97) EP 3186778	(47) 11.01.2023	(97) EP 3310563	(47) 11.01.2023
(97) EP 2654030	(47) 11.01.2023	(97) EP 3029799	(47) 11.01.2023	(97) EP 3194082	(47) 11.01.2023	(97) EP 3312943	(47) 11.01.2023
(97) EP 2662037	(47) 11.01.2023	(97) EP 3039843	(47) 11.01.2023	(97) EP 3198436	(47) 11.01.2023	(97) EP 3314100	(47) 11.01.2023
(97) EP 2663733	(47) 11.01.2023	(97) EP 3042155	(47) 11.01.2023	(97) EP 3199599	(47) 11.01.2023	(97) EP 3318259	(47) 11.01.2023
(97) EP 2668969	(47) 11.01.2023	(97) EP 3042377	(47) 11.01.2023	(97) EP 3205464	(47) 11.01.2023	(97) EP 3318721	(47) 11.01.2023
(97) EP 2693238	(47) 11.01.2023	(97) EP 3045032	(47) 11.01.2023	(97) EP 3215558	(47) 11.01.2023	(97) EP 3320437	(47) 11.01.2023
(97) EP 2711104	(47) 11.01.2023	(97) EP 3051011	(47) 11.01.2023	(97) EP 3217683	(47) 11.01.2023	(97) EP 3322320	(47) 11.01.2023
(97) EP 2712312	(47) 11.01.2023	(97) EP 3051660	(47) 11.01.2023	(97) EP 3217766	(47) 11.01.2023	(97) EP 3322353	(47) 11.01.2023
(97) EP 2735891	(47) 11.01.2023	(97) EP 3054311	(47) 11.01.2023	(97) EP 3218078	(47) 11.01.2023	(97) EP 3322882	(47) 11.01.2023
(97) EP 2736260	(47) 11.01.2023	(97) EP 3055072	(47) 11.01.2023	(97) EP 3218161	(47) 11.01.2023	(97) EP 3323519	(47) 11.01.2023
(97) EP 2757381	(47) 11.01.2023	(97) EP 3057496	(47) 11.01.2023	(97) EP 3218187	(47) 11.01.2023	(97) EP 3324017	(47) 11.01.2023
(97) EP 2760329	(47) 11.01.2023	(97) EP 3069167	(47) 11.01.2023	(97) EP 3219022	(47) 11.01.2023	(97) EP 3324205	(47) 11.01.2023
(97) EP 2761880	(47) 11.01.2023	(97) EP 3070513	(47) 11.01.2023	(97) EP 3219940	(47) 11.01.2023	(97) EP 3324485	(47) 11.01.2023
(97) EP 2772512	(47) 11.01.2023	(97) EP 3071358	(47) 11.01.2023	(97) EP 3221502	(47) 11.01.2023	(97) EP 3324663	(47) 11.01.2023
(97) EP 2777116	(47) 11.01.2023	(97) EP 3073917	(47) 11.01.2023	(97) EP 3223702	(47) 11.01.2023	(97) EP 3325382	(47) 11.01.2023
(97) EP 2781618	(47) 11.01.2023	(97) EP 3074003	(47) 11.01.2023	(97) EP 3228754	(47) 11.01.2023	(97) EP 3325710	(47) 11.01.2023
(97) EP 2782493	(47) 11.01.2023	(97) EP 3074592	(47) 11.01.2023	(97) EP 3229337	(47) 11.01.2023	(97) EP 3326193	(47) 11.01.2023
(97) EP 2786055	(47) 11.01.2023	(97) EP 3074626	(47) 11.01.2023	(97) EP 3230054	(47) 11.01.2023	(97) EP 3327431	(47) 11.01.2023
(97) EP 2786133	(47) 11.01.2023	(97) EP 3076237	(47) 11.01.2023	(97) EP 3230411	(47) 11.01.2023	(97) EP 3327884	(47) 11.01.2023
(97) EP 2787465	(47) 11.01.2023	(97) EP 3077135	(47) 11.01.2023	(97) EP 3230539	(47) 11.01.2023	(97) EP 3328079	(47) 11.01.2023
(97) EP 2815013	(47) 11.01.2023	(97) EP 3077587	(47) 11.01.2023	(97) EP 3231064	(47) 11.01.2023	(97) EP 3332675	(47) 11.01.2023
(97) EP 2819163	(47) 11.01.2023	(97) EP 3081363	(47) 11.01.2023	(97) EP 3231385	(47) 11.01.2023	(97) EP 3333118	(47) 11.01.2023
(97) EP 2828998	(47) 11.01.2023	(97) EP 3081849	(47) 11.01.2023	(97) EP 3231470	(47) 11.01.2023	(97) EP 3335762	(47) 11.01.2023
(97) EP 2831626	(47) 11.01.2023	(97) EP 3091626	(47) 11.01.2023	(97) EP 3233760	(47) 11.01.2023	(97) EP 3337651	(47) 11.01.2023
(97) EP 2841036	(47) 11.01.2023	(97) EP 3096775	(47) 11.01.2023	(97) EP 3242736	(47) 11.01.2023	(97) EP 3340998	(47) 11.01.2023
(97) EP 2843107	(47) 11.01.2023	(97) EP 3096874	(47) 11.01.2023	(97) EP 3244602	(47) 11.01.2023	(97) EP 3341074	(47) 11.01.2023
(97) EP 2846001	(47) 11.01.2023	(97) EP 3100696	(47) 11.01.2023	(97) EP 3249795	(47) 11.01.2023	(97) EP 3342544	(47) 11.01.2023
(97) EP 2848325	(47) 11.01.2023	(97) EP 3102193	(47) 11.01.2023	(97) EP 3251127	(47) 11.01.2023	(97) EP 3342777	(47) 11.01.2023
(97) EP 2849170	(47) 11.01.2023	(97) EP 3102782	(47) 11.01.2023	(97) EP 3252108	(47) 11.01.2023	(97) EP 3345927	(47) 11.01.2023
(97) EP 2850538	(47) 11.01.2023	(97) EP 3103842	(47) 11.01.2023	(97) EP 3256901	(47) 11.01.2023	(97) EP 3346072	(47) 11.01.2023
(97) EP 2856270	(47) 11.01.2023	(97) EP 3105630	(47) 11.01.2023	(97) EP 3258864	(47) 11.01.2023	(97) EP 3349766	(47) 11.01.2023
(97) EP 2858214	(47) 11.01.2023	(97) EP 3107072	(47) 11.01.2023	(97) EP 3260265	(47) 11.01.2023	(97) EP 3351549	(47) 11.01.2023
(97) EP 2868161	(47) 11.01.2023	(97) EP 3107090	(47) 11.01.2023	(97) EP 3262831	(47) 11.01.2023	(97) EP 3352405	(47) 11.01.2023
(97) EP 2869037	(47) 11.01.2023	(97) EP 3109291	(47) 11.01.2023	(97) EP 3263251	(47) 11.01.2023	(97) EP 3352692	(47) 11.01.2023
(97) EP 2876503	(47) 11.01.2023	(97) EP 3111996	(47) 11.01.2023	(97) EP 3264255	(47) 11.01.2023	(97) EP 3352704	(47) 11.01.2023
(97) EP 2883609	(47) 11.01.2023	(97) EP 3112091	(47) 11.01.2023	(97) EP 3264482	(47) 11.01.2023	(97) EP 3352928	(47) 11.01.2023
(97) EP 2886137	(47) 11.01.2023	(97) EP 3112272	(47) 11.01.2023	(97) EP 3264923	(47) 11.01.2023	(97) EP 3353655	(47) 11.01.2023
(97) EP 2899757	(47) 11.01.2023	(97) EP 3114711	(47) 11.01.2023	(97) EP 3266037	(47) 11.01.2023	(97) EP 3355833	(47) 11.01.2023
(97) EP 2913003	(47) 11.01.2023	(97) EP 3117216	(47) 11.01.2023	(97) EP 3266387	(47) 11.01.2023	(97) EP 3356870	(47) 11.01.2023
(97) EP 2920322	(47) 11.01.2023	(97) EP 3120416	(47) 11.01.2023	(97) EP 3269025	(47) 11.01.2023	(97) EP 3358695	(47) 11.01.2023
(97) EP 2923077	(47) 11.01.2023	(97) EP 3122670	(47) 11.01.2023	(97) EP 3270189	(47) 11.01.2023	(97) EP 3359042	(47) 11.01.2023
(97) EP 2924350	(47) 11.01.2023	(97) EP 3122889	(47) 11.01.2023	(97) EP 3271809	(47) 11.01.2023	(97) EP 3361886	(47) 11.01.2023
(97) EP 2944952	(47) 11.01.2023	(97) EP 3134504	(47) 11.01.2023	(97) EP 3272570	(47) 11.01.2023	(97) EP 3362063	(47) 11.01.2023
(97) EP 2945658	(47) 11.01.2023	(97) EP 3137797	(47) 11.01.2023	(97) EP 3281073	(47) 11.01.2023	(97) EP 3363819	(47) 11.01.2023
(97) EP 2946068	(47) 11.01.2023	(97) EP 3138476	(47) 11.01.2023	(97) EP 3283810	(47) 11.01.2023	(97) EP 3365561	(47) 11.01.2023

(97) EP 3897559	(47) 11.01.2023	(97) EP 3914382	(47) 11.01.2023	(97) EP 3934111	(47) 11.01.2023	(97) EP 3970919	(47) 11.01.2023
(97) EP 3897787	(47) 11.01.2023	(97) EP 3915201	(47) 11.01.2023	(97) EP 3934206	(47) 11.01.2023	(97) EP 3971430	(47) 11.01.2023
(97) EP 3897944	(47) 11.01.2023	(97) EP 3915482	(47) 11.01.2023	(97) EP 3935369	(47) 11.01.2023	(97) EP 3971602	(47) 11.01.2023
(97) EP 3898426	(47) 11.01.2023	(97) EP 3915874	(47) 11.01.2023	(97) EP 3935926	(47) 11.01.2023	(97) EP 3972013	(47) 11.01.2023
(97) EP 3898461	(47) 11.01.2023	(97) EP 3916064	(47) 11.01.2023	(97) EP 3937453	(47) 11.01.2023	(97) EP 3972192	(47) 11.01.2023
(97) EP 3898588	(47) 11.01.2023	(97) EP 3916935	(47) 11.01.2023	(97) EP 3937517	(47) 11.01.2023	(97) EP 3973261	(47) 11.01.2023
(97) EP 3900086	(47) 11.01.2023	(97) EP 3917248	(47) 11.01.2023	(97) EP 3938426	(47) 11.01.2023	(97) EP 3974374	(47) 11.01.2023
(97) EP 3900842	(47) 11.01.2023	(97) EP 3917689	(47) 11.01.2023	(97) EP 3938665	(47) 11.01.2023	(97) EP 3974956	(47) 11.01.2023
(97) EP 3901453	(47) 11.01.2023	(97) EP 3918168	(47) 11.01.2023	(97) EP 3939182	(47) 11.01.2023	(97) EP 3975120	(47) 11.01.2023
(97) EP 3901494	(47) 11.01.2023	(97) EP 3918172	(47) 11.01.2023	(97) EP 3940163	(47) 11.01.2023	(97) EP 3978541	(47) 11.01.2023
(97) EP 3901495	(47) 11.01.2023	(97) EP 3918649	(47) 11.01.2023	(97) EP 3942666	(47) 11.01.2023	(97) EP 3978858	(47) 11.01.2023
(97) EP 3902439	(47) 11.01.2023	(97) EP 3919177	(47) 11.01.2023	(97) EP 3942768	(47) 11.01.2023	(97) EP 3984659	(47) 11.01.2023
(97) EP 3902676	(47) 11.01.2023	(97) EP 3919740	(47) 11.01.2023	(97) EP 3942775	(47) 11.01.2023	(97) EP 3985221	(47) 11.01.2023
(97) EP 3903414	(47) 11.01.2023	(97) EP 3919871	(47) 11.01.2023	(97) EP 3943186	(47) 11.01.2023	(97) EP 3990302	(47) 11.01.2023
(97) EP 3903751	(47) 11.01.2023	(97) EP 3921071	(47) 11.01.2023	(97) EP 3943830	(47) 11.01.2023	(97) EP 3990715	(47) 11.01.2023
(97) EP 3904045	(47) 11.01.2023	(97) EP 3921114	(47) 11.01.2023	(97) EP 3944827	(47) 11.01.2023	(97) EP 3991157	(47) 11.01.2023
(97) EP 3905627	(47) 11.01.2023	(97) EP 3921383	(47) 11.01.2023	(97) EP 3946949	(47) 11.01.2023	(97) EP 3991515	(47) 11.01.2023
(97) EP 3906796	(47) 11.01.2023	(97) EP 3921477	(47) 11.01.2023	(97) EP 3947089	(47) 11.01.2023	(97) EP 3995060	(47) 11.01.2023
(97) EP 3907344	(47) 11.01.2023	(97) EP 3921519	(47) 11.01.2023	(97) EP 3950215	(47) 11.01.2023	(97) EP 3995289	(47) 11.01.2023
(97) EP 3907619	(47) 11.01.2023	(97) EP 3921752	(47) 11.01.2023	(97) EP 3953201	(47) 11.01.2023	(97) EP 3995692	(47) 11.01.2023
(97) EP 3908255	(47) 11.01.2023	(97) EP 3922700	(47) 11.01.2023	(97) EP 3953509	(47) 11.01.2023	(97) EP 4003674	(47) 11.01.2023
(97) EP 3908550	(47) 11.01.2023	(97) EP 3923287	(47) 11.01.2023	(97) EP 3953534	(47) 11.01.2023	(97) EP 4006373	(47) 11.01.2023
(97) EP 3909790	(47) 11.01.2023	(97) EP 3923674	(47) 11.01.2023	(97) EP 3953560	(47) 11.01.2023	(97) EP 4007095	(47) 11.01.2023
(97) EP 3909866	(47) 11.01.2023	(97) EP 3923731	(47) 11.01.2023	(97) EP 3953569	(47) 11.01.2023	(97) EP 4008384	(47) 11.01.2023
(97) EP 3910223	(47) 11.01.2023	(97) EP 3925482	(47) 11.01.2023	(97) EP 3953673	(47) 11.01.2023	(97) EP 4008503	(47) 11.01.2023
(97) EP 3910513	(47) 11.01.2023	(97) EP 3925926	(47) 11.01.2023	(97) EP 3953765	(47) 11.01.2023	(97) EP 4014506	(47) 11.01.2023
(97) EP 3910801	(47) 11.01.2023	(97) EP 3927144	(47) 11.01.2023	(97) EP 3956380	(47) 11.01.2023	(97) EP 4015741	(47) 11.01.2023
(97) EP 3911155	(47) 11.01.2023	(97) EP 3927194	(47) 11.01.2023	(97) EP 3956546	(47) 11.01.2023	(97) EP 4016937	(47) 11.01.2023
(97) EP 3911173	(47) 11.01.2023	(97) EP 3927276	(47) 11.01.2023	(97) EP 3957423	(47) 11.01.2023	(97) EP 4016938	(47) 11.01.2023
(97) EP 3911174	(47) 11.01.2023	(97) EP 3927969	(47) 11.01.2023	(97) EP 3958001	(47) 11.01.2023	(97) EP 4017805	(47) 11.01.2023
(97) EP 3911175	(47) 11.01.2023	(97) EP 3929042	(47) 11.01.2023	(97) EP 3958428	(47) 11.01.2023	(97) EP 4020728	(47) 11.01.2023
(97) EP 3911176	(47) 11.01.2023	(97) EP 3929386	(47) 11.01.2023	(97) EP 3958964	(47) 11.01.2023	(97) EP 4021269	(47) 11.01.2023
(97) EP 3911236	(47) 11.01.2023	(97) EP 3929968	(47) 11.01.2023	(97) EP 3960489	(47) 11.01.2023	(97) EP 4024098	(47) 11.01.2023
(97) EP 3911658	(47) 11.01.2023	(97) EP 3930128	(47) 11.01.2023	(97) EP 3960588	(47) 11.01.2023	(97) EP 4024135	(47) 11.01.2023
(97) EP 3911862	(47) 11.01.2023	(97) EP 3930181	(47) 11.01.2023	(97) EP 3961090	(47) 11.01.2023	(97) EP 4025826	(47) 11.01.2023
(97) EP 3911870	(47) 11.01.2023	(97) EP 3930448	(47) 11.01.2023	(97) EP 3961235	(47) 11.01.2023	(97) EP 4027836	(47) 11.01.2023
(97) EP 3912516	(47) 11.01.2023	(97) EP 3930542	(47) 11.01.2023	(97) EP 3964188	(47) 11.01.2023	(97) EP 4034317	(47) 11.01.2023
(97) EP 3912746	(47) 11.01.2023	(97) EP 3930912	(47) 11.01.2023	(97) EP 3964458	(47) 11.01.2023	(97) EP 4039409	(47) 11.01.2023
(97) EP 3912853	(47) 11.01.2023	(97) EP 3931052	(47) 11.01.2023	(97) EP 3964667	(47) 11.01.2023	(97) EP 4041483	(47) 11.01.2023
(97) EP 3913360	(47) 11.01.2023	(97) EP 3931623	(47) 11.01.2023	(97) EP 3965399	(47) 11.01.2023	(97) EP 4043040	(47) 11.01.2023
(97) EP 3913493	(47) 11.01.2023	(97) EP 3931675	(47) 11.01.2023	(97) EP 3967581	(47) 11.01.2023	(97) EP 4043325	(47) 11.01.2023
(97) EP 3913752	(47) 11.01.2023	(97) EP 3932176	(47) 11.01.2023	(97) EP 3967615	(47) 11.01.2023	(97) EP 4045217	(47) 11.01.2023
(97) EP 3914372	(47) 11.01.2023	(97) EP 3933837	(47) 11.01.2023	(97) EP 3970278	(47) 11.01.2023	(97) EP 4046339	(47) 11.01.2023

Zveřejněné překlady evropských patentových spisů

U následujících udělených evropských patentů s účinky pro Českou republiku byl majitelem předložen překlad patentového spisu do českého jazyka (§ 35c odst. 2 až 4 zákona č. 527/1990 Sb., v platném znění). Údaje jsou řazeny vzestupně podle čísel evropských patentů.

(97) EP 2557517		H04N 19/159	(2014.01)
(47) 26.10.2022		H04N 19/593	(2014.01)
(97) 13.02.2013		H04N 19/80	(2014.01)
(51) G16B 20/10	(2019.01)	H04N 19/61	(2014.01)
G16B 20/20	(2019.01)	H04N 19/105	(2014.01)
G16B 30/00	(2019.01)	H04N 19/70	(2014.01)
CI2Q 1/6827	(2018.01)	H04N 19/182	(2014.01)
(96) 23.07.2008		(96) 21.12.2011	
(96) 12180122.9		(96) 11850923.1	
(73) The Chinese University of Hong Kong, New Territories Hong Kong, HK		(73) LG Electronics Inc., Yeongdeungpo-gu Seoul 150-721, KR	
(72) Lo, Yuk-Ming Dennis, Homantin, Kowloon Hong Kong, CN		(72) KIM, Jung Sun, Seoul 137-130, KR	
Chiu, Rossa Wai Kwun, Shatin, New Territories Hong Kong SAR, CN		PARK, Joon Young, Seoul 137-130, KR	
Chan, Kwan Chee, Kowloon Hong Kong, CN		CHOI, Young Hee, Seoul 137-130, KR	
Zee, Benny Chung Ying, New Territories Hong Kong, CN		SUNG, Jae Won, Seoul 137-130, KR	
Chong, Ka Chun, New Territories Hong Kong, CN		JEON, Byeong Moon, Seoul 137-130, KR	
(54) Určování nerovnováhy sekvencí nukleových kyselin		JEON, Yong Joon, Seoul 137-130, KR	
(32) 951438 P		PARK, Seung Wook, Seoul 137-130, KR	
(31) 23.07.2007		LIM, Jae Hyun, Seoul 137-130, KR	
(33) US		(54) Způsob pro intra predikci a přístroj používající zmíněný způsob	
(74) A. Holas & partner, Patentová a známková kancelář, Ing. Mgr. Hana Holasová, Křížová 105/4, Brno, Staré Brno, 60300		(32) 201061426480 P, 201161451121 P, 201161471185 P, 201161475636 P, 201161476311 P	
(97) EP 2658263		(31) 22.12.2010, 10.03.2011, 03.04.2011, 14.04.2011, 17.04.2011	
(47) 14.12.2022		(33) US, US, US, US, US	
(97) 28.06.2012			
(51) H04N 19/11	(2014.01)		

(86) PCT/KR2011/009954
(87) WO 2012/087034
(74) Havlík Švorčík a partneři, advokátní a patentová kancelář, JUDr. Michal Havlík, Hálkova 1406/2, Praha 2, Nové Město, 12000

(97) **EP 2906344**
(47) 07.12.2022
(97) 17.04.2014
(51) **B01J 37/02** (2006.01)
B01J 27/188 (2006.01)
B01J 27/19 (2006.01)
C10G 45/08 (2006.01)
C10G 49/04 (2006.01)
B01J 38/52 (2006.01)
B01J 38/62 (2006.01)
B01J 31/06 (2006.01)
B01J 35/10 (2006.01)
B01J 37/20 (2006.01)

(96) 07.10.2013
(96) 13776996.4
(73) Albemarle Europe Sprl., 1348 Louvain-la-Neuve, BE
(72) VOGELAAR, Bastiaan Maarten, NL-2135 CH Hoofddorp, NL
BERGWERFF, Jacob Arie, NL-1033 WX Amsterdam, NL
VAN OENE, Johan, NL-2041 VH Zandvoort, NL
TROMP, Henk Jan, NL-3512 AH Utrecht, NL

(54) **Hydrorafinační katalyzátory na nosiči, které mají zvýšenou aktivitu**
(32) 201261712108 P
(31) 10.10.2012
(33) US
(86) PCT/EP2013/070826
(87) WO 2014/056846
(74) Havlík Švorčík a partneři, advokátní a patentová kancelář, JUDr. Michal Havlík, Hálkova 1406/2, Praha 2, Nové Město, 12000

(97) **EP 3033303**
(47) 02.11.2022
(97) 19.02.2015
(51) **C01B 32/194** (2017.01)
H01J 37/20 (2006.01)
C01B 32/196 (2017.01)
G01N 23/04 (2018.01)
G01N 23/20025 (2018.01)

(96) 07.08.2014
(96) 14750617.4
(73) United Kingdom Research and Innovation, Swindon SN2 1FL, GB
(72) RUSSO, Christopher J., Cambridge Cambridgeshire CB2 0QH, GB
PASSMORE, Lori A., Cambridge Cambridgeshire CB2 0QH, GB

(54) **Nosič pro transmisní elektronovou mikroskopii s částečně hydrogenovaným grafenem**
(32) 201361865359 P, 201318463
(31) 13.08.2013, 18.10.2013
(33) US, GB
(86) PCT/GB2014/052423
(87) WO 2015/022500
(74) KOREJZOVA LEGAL v.o.s., JUDr. Petra Sauvage de Brantes, Korunní 810/104, Praha 10, Vinohrady, 10100

(97) **EP 3051945**
(47) 02.11.2022
(97) 09.04.2015
(51) **A01N 43/56** (2006.01)
A01N 43/26 (2006.01)
A01N 43/34 (2006.01)
A01N 43/50 (2006.01)
A01N 43/54 (2006.01)
A01N 43/78 (2006.01)
A01N 43/90 (2006.01)
A01N 43/42 (2006.01)
A01P 3/00 (2006.01)

(96) 26.09.2014
(96) 14781110.3
(73) Syngenta Participations AG, 4058 Basel, CH
(72) SWART, Gina Mercia, CH-4058 Basel, CH
OOSTENDORP, Michael, CH-4058 Basel, CH
(54) **Fungicidní kompozice**
(32) 13187219

(31) 03.10.2013
(33) EP
(86) PCT/EP2014/070591
(87) WO 2015/049168
(74) Traplová Hakr Kubát, advokátní a patentová kancelář, Mgr. Jana Šuranová Traplová, advokátka, Přístavní 24, Praha 7, 17000

(97) **EP 3062101**
(47) 05.10.2022
(97) 31.08.2016
(51) **G01N 29/26** (2006.01)
G01N 29/28 (2006.01)
G01N 29/22 (2006.01)
G01N 29/265 (2006.01)

(96) 27.01.2016
(96) 16152869.0
(73) Salzgitter Mannesmann Forschung GmbH, 47259 Duisburg, DE
(72) Schmitte, Till, 44807 Bochum, DE
Graff, Alfred, 45239 Essen, DE
Orth, Thomas, 45481 Mülheim, DE
(54) **Zařízení k ultrazvukovému zkoušení velkoobjemových zkušebních těles**
(32) 102015102786
(31) 26.02.2015
(33) DE

(74) Havlík Švorčík a partneři, advokátní a patentová kancelář, JUDr. Michal Havlík, Hálkova 1406/2, Praha 2, Nové Město, 12000

(97) **EP 3062938**
(47) 07.12.2022
(97) 07.05.2015
(51) **B08B 3/02** (2006.01)
B08B 5/02 (2006.01)
G01B 5/008 (2006.01)
G01B 21/04 (2006.01)

(96) 29.10.2014
(96) 14799044.4
(73) F.G.J. Lammertink Beheer B.V., 7556 AG Hengelo, NL
(72) SCHOPMAN, Gerhardus Hendrikus Albertus, NL-7623 CT Borne, NL
(54) **Sestava obsahující hrot 3D měřicí sondy a zařízení pro čištění hrotu**
(32) 20111710
(31) 31.10.2013
(33) NL
(86) PCT/NL2014/050749
(87) WO 2015/065183
(74) PatentEnter s.r.o., Koliště 1965/13a, Brno, Černá Pole, 60200

(97) **EP 3077467**
(47) 02.11.2022
(97) 11.06.2015
(51) **C09D 167/08** (2006.01)
C09F 9/00 (2006.01)

(96) 03.12.2014
(96) 14816144.1
(73) PPG Europe B.V., 1422 AD Uithoorn, NL
(72) ANG, Tjian Hong, NL-1333 NA Almere, NL
WEIJNEN, John, NL-2408 KA Alphen aan den Rijn, NL
(54) **Kompozice sušidla a její použití**

(32) PCT/EP2013/075430
(31) 03.12.2013
(33) EP
(86) PCT/EP2014/076431
(87) WO 2015/082553
(74) A. Holas & partner, Patentová a známková kancelář, Ing. Mgr. Hana Holasová, Křížová 105/4, Brno, Staré Brno, 60300

(97) **EP 3165615**
(47) 21.12.2022
(97) 07.01.2016
(51) **C21D 8/12** (2006.01)
C21D 9/46 (2006.01)
C21D 6/00 (2006.01)
C22C 38/00 (2006.01)
C22C 38/02 (2006.01)
C22C 38/04 (2006.01)
C22C 38/06 (2006.01)

	B23K 26/073	(2006.01)	(86)	PCT/HU2015/000064
	H01F 1/16	(2006.01)	(87)	WO 2016/038401
(96)	03.07.2014		(74)	Havlík Švorčík a partneři, advokátní a patentová kancelář, JUDr. Michal Havlík, Hálkova 1406/2, Praha 2, Nové Město, 12000
(96)	14896916.5			
(73)	Nippon Steel Corporation, Tokyo, JP			
(72)	HIRANO Koji, Tokyo 100-8071, JP			
	IMAI Hirofumi, Tokyo 100-8071, JP			
	HAMAMURA Hideyuki, Tokyo 100-8071, JP			
	SAKAI Tatsuhiko, Tokyo 100-8071, JP			
(54)	Použití laserového výrobního zařízení pro zjemňování magnetických domén elektromagnetického ocelového plechu s orientovaným zrnem			
(86)	PCT/JP2014/067754			
(87)	WO 2016/002036			
(74)	PATENTSERVIS Praha a.s., Na Podkovce 281/10, Praha 4, Podolí, 14700			
(97)	EP 3169741		(97)	EP 3265043
(47)	02.11.2022		(47)	26.10.2022
(97)	21.01.2016		(97)	15.09.2016
(51)	C09J 101/26	(2006.01)	(51)	A61G 7/10
	B27N 3/00	(2006.01)		(2006.01)
	C09J 103/02	(2006.01)		A61H 1/00
	C08L 3/02	(2006.01)		A61H 3/00
(96)	17.07.2015		(96)	06.03.2016
(96)	15738380.3		(96)	16713740.5
(73)	Knauf Insulation SPRL, 4600 Visé, BE			
	Knauf Insulation, Inc., Shelbyville, IN 46176, US			
(72)	HAMPSON, Carl, St Helens Merseyside WA10 3NS, GB			
	KHAN, Ferdous, St Helens Merseyside WA10 3NS, GB			
(54)	Vylepšené pojivové kompozice a jejich použití			
(32)	201412709			
(31)	17.07.2014			
(33)	GB			
(86)	PCT/EP2015/066455			
(87)	WO 2016/009062			
(74)	Havlík Švorčík a partneři, advokátní a patentová kancelář, JUDr. Michal Havlík, advokát, Hálkova 1406/2, Praha 2, Nové Město, 12000			
(97)	EP 3253495		(97)	EP 3283058
(47)	09.11.2022		(47)	16.11.2022
(97)	11.08.2016		(97)	20.10.2016
(51)	B05B 9/04	(2006.01)	(51)	A61K 9/20
	A01M 7/00	(2006.01)		(2006.01)
	B05B 12/14	(2006.01)	(96)	14.04.2016
	F04B 41/02	(2006.01)	(96)	16718020.7
(96)	03.02.2016		(73)	Novartis AG, 4056 Basel, CH
(96)	16707863.3		(72)	GURURAJAN, Bindhumadhavan, 4002 Basel, CH
(73)	Exel Industries, 75009 Paris, FR			
(72)	CHARCOSSET, Philippe, 69860 Monsol, FR			
	CARRA, Yves, 69210 Saint Bel, FR			
(54)	Distribuční zařízení pro zemědělský rozprašovač			
(32)	1550836			
(31)	03.02.2015			
(33)	FR			
(86)	PCT/FR2016/050224			
(87)	WO 2016/124856			
(74)	ZIVKO MIJATOVIĆ & PARTNERS s.r.o., Jugoslávských partyzánů 639/26, Praha 6, Bubeneč, 16000			
(97)	EP 3258999		(54)	Tableta ribociclibu
(47)	12.10.2022		(32)	201562148240 P
(97)	17.03.2016		(31)	16.04.2015
(51)	A61M 16/00	(2006.01)	(33)	US
	A61M 16/12	(2006.01)	(86)	PCT/IB2016/052136
(96)	10.09.2015		(87)	WO 2016/166703
(96)	15790644.7		(74)	Traplová Hakr Kubát, advokátní a patentová kancelář s.r.o., Mgr. Jana Šuranová Traplová, advokátka, Přístavní 24, Praha 7, 17000
(73)	Pomoziné Gyarmathy, Ágnes, 2040 Budaörs, HU			
(72)	POMOZI, István, 2040 Budaörs, HU			
	SZÁZ, Dénes, 5000 Szolnok, HU			
(54)	Zařízení pro úpravu a/nebo regulaci obsahu CO2 ve vdechovaném vzduchu			
(32)	P1400421			
(31)	10.09.2014			
(33)	HU			
			(97)	EP 3322747
			(47)	19.10.2022
			(97)	19.01.2017
			(51)	C08J 5/18
				(2006.01)
				B32B 27/08
				(2006.01)
				B32B 27/30
				(2006.01)
				B32B 27/22
				(2006.01)
				B32B 3/26
				(2006.01)
				B32B 38/06
				(2006.01)
				B32B 17/10
				(2006.01)
				B32B 3/02
				(2006.01)
				B32B 9/04
				(2006.01)
				B32B 27/18
				(2006.01)
				B32B 27/36
				(2006.01)
				B32B 27/42
				(2006.01)
				B32B 3/30
				(2006.01)
			(96)	12.07.2016
			(96)	16825022.3
			(73)	Solutia Incorporated, St. Louis, Missouri 63141, US
			(72)	CREYTENS, Hans, 99000 Eeklo, BE
				MATIS, Gary, Wilbraham, MA 01095, US
				KARAGIANNIS, Aristotelis, Amherst, MA 01002, US
(54)	Polymerní mezivrstvy se zlepšenou drsností povrchu			
(32)	201562193393 P, 201514830902			
(31)	16.07.2015, 20.08.2015			
(33)	US, US			
(86)	PCT/US2016/041850			
(87)	WO 2017/011435			
(74)	Havlík Švorčík a partneři, advokátní a patentová kancelář, JUDr. Martin Švorčík, advokát, Hálkova 1406/2, Praha 2, Nové Město, 12000			
(97)	EP 3328843		(97)	EP 3328843
(47)	26.10.2022		(47)	26.10.2022

(31) 30.12.2015, 23.09.2016
(33) EP, EP
(86) PCT/EP2016/082857
(87) WO 2017/114908
(74) INPARTNERS GROUP, Ing. Dušan Kendereški, Tuřanka 1519/115a, Brno, Slatina, 62700

(97) **EP 3399103**
(47) 02.11.2022
(97) 07.11.2018
(51) **E01B 7/02** (2006.01)
E01B 7/24 (2006.01)
(96) 03.05.2018
(96) 18170699.5
(73) Süß, Joachim, 01259 Dresden, DE
(72) Süß, Dr. Joachim, 01259 Dresden, DE
Linsel, Ralf, 04107 Leipzig, DE
(54) **Jazykové zařízení a způsob výroby jazykového zařízení**
(32) 102017109635, 102017109636
(31) 04.05.2017, 04.05.2017
(33) DE, DE
(74) PatentEnter s.r.o., Koliště 1965/13a, Brno, Černá Pole, 60200

(97) **EP 3402952**
(47) 14.12.2022
(97) 20.07.2017
(51) **E05F 15/646** (2015.01)
(96) 14.12.2016
(96) 16828925.4
(73) Kiekert AG, 42579 Heiligenhaus, DE
(72) HAUBS, Rainer, 46562 Voerde, DE
CHILLA, Reinhard, 42549 Velbert, DE
WELKE, Thomas, 45141 Essen, DE
(54) **Uzávěr dveří motorového vozidla**
(32) 102016100442, 102016102878
(31) 12.01.2016, 18.02.2016
(33) DE, DE
(86) PCT/DE2016/100587
(87) WO 2017/121419
(74) Rott, Růžička & Guttman a spol., Vyskočilova 1566, Praha 4, Michle, 14000

(97) **EP 3414050**
(47) 27.07.2022
(97) 17.08.2017
(51) **B24B 27/06** (2006.01)
B24B 41/06 (2012.01)
B23Q 1/62 (2006.01)
B23Q 1/50 (2006.01)
(96) 09.02.2017
(96) 17704453.4
(73) ATM Qness GmbH, 57636 Mammelzen, DE
(54) **Rozbrušovací stroj**
(32) 102016102218
(31) 09.02.2016
(33) DE
(86) PCT/EP2017/052853
(87) WO 2017/137490
(74) Traplová Hakr Kubát, advokátní a patentová kancelář, Mgr. Jana Šuranová Traplová advokátka, Přístavní 531/24, Praha 7, Holešovice, 17000

(97) **EP 3417993**
(47) 19.10.2022
(97) 26.12.2018
(51) **B23Q 3/18** (2006.01)
B23B 29/20 (2006.01)
(96) 15.06.2018
(96) 18000524.1
(73) Algra S.P.A., 24012 Val Brembilla (BG), IT
(72) Vezzoli, Giovanni, 24012 Val Brembilla (BG), IT
(54) **Zařízení pro přesné úhlové polohování držáků nástrojů vhodných pro CNC stroje a držáky nástrojů vybavené takovým zařízením**
(32) 201700068900
(31) 21.06.2017
(33) IT

(74) Rott, Růžička & Guttman a spol., Vyskočilova 1566, Praha 4, Michle, 14000

(97) **EP 3451529**
(47) 07.12.2022
(97) 06.03.2019
(51) **H03F 1/04** (2006.01)
H03F 1/20 (2006.01)
H03F 1/28 (2006.01)
H03F 1/30 (2006.01)
H03F 3/181 (2006.01)
H03F 3/22 (2006.01)
(96) 23.08.2018
(96) 18190548.0
(73) Echowell Electronic Co., Ltd., 24872 New Taipei City, TW
(72) Chen, Hsi-Hsien, 24872 New Taipei City, TW
(54) **Elektronkový zesilovač zvuku a způsob uzemnění elektronkového zesilovače zvuku**
(32) 201715692209
(31) 31.08.2017
(33) US
(74) Rott, Růžička & Guttman a spol., Vyskočilova 1566, Praha 4, Michle, 14000

(97) **EP 3463345**
(47) 02.11.2022
(97) 07.12.2017
(51) **A61K 31/4184** (2006.01)
A61K 31/506 (2006.01)
(96) 02.06.2017
(96) 17807555.2
(73) Array BioPharma Inc., Boulder, CO 80301, US
(72) CAPONIGRO, Giordano, Boulder, CO 80301, US
CAO, Zhu Alexander, Boulder, CO 80301, US
(54) **Farmaceutické kombinace**
(32) 201662345389 P
(31) 03.06.2016
(33) US
(86) PCT/US2017/035653
(87) WO 2017/210538
(74) Traplová Hakr Kubát, advokátní a patentová kancelář, Mgr. Jana Šuranová Traplová, advokátka, Přístavní 24, Praha 7, 17000

(97) **EP 3468073**
(47) 16.11.2022
(97) 10.04.2019
(51) **H04H 20/42** (2008.01)
H04H 20/30 (2008.01)
(96) 28.01.2009
(96) 18199387.4
(73) Samsung Electronics Co., Ltd., Suwon-si, Gyeonggi-do 16677, KR
(72) LIM, Yeon-Ju, 16677 Suwon-si, KR
KWON, Hwan-Joon, 16677 Suwon-si, KR
LEE, Hak-Ju, 16677 Suwon-si, KR
KIM, Jae-Yoel, 16677 Suwon-si, KR
YUN, Sung-Ryul, 16677 Suwon-si, KR
JEONG, Hong-Sil, 16677 Suwon-si, KR
MYUNG, Seho, 16677 Suwon-si, KR
(54) **Způsob a přístroj pro vysílání a příjem dat vysílací služby ve vysílacím komunikačním systému, způsob konfigurování dat vysílací služby a rámec obsahující data vysílací služby**
(32) 20080008800, 20080011005
(31) 28.01.2008, 04.02.2008
(33) KR, KR
(74) Traplová Hakr Kubát, advokátní a patentová kancelář, Mgr. Jana Šuranová Traplová, advokátka, Přístavní 24, Praha 7, 17000

(97) **EP 3483051**
(47) 14.12.2022
(97) 15.05.2019
(51) **B62M 6/55** (2010.01)
B60K 1/00 (2006.01)
F16H 1/28 (2006.01)
(96) 22.02.2013
(96) 18211368.8
(73) Freeflow Technologies Limited, Glasgow G2 1RW, GB

(72) MacMartin, Neil, Glasgow, G2 1RW, GB
(54) **Elektrické jízdní kolo mající převodový systém**
(32) 201203211
(31) 24.02.2012
(33) GB
(74) Havlík Švorčík a partneři, advokátní a patentová kancelář, JUDr. Michal Havlík, Hálkova 1406/2, Praha 2, Nové Město, 12000

(97) **EP 3485728**
(47) 21.12.2022
(97) 22.05.2019
(51) **A01M 7/00** (2006.01)
(96) 02.11.2018
(96) 18401090.8
(73) Amazonen-Werke H. Dreyer SE & Co. KG, 49205 Hasbergen, DE

(72) Austermann, Stefan, 48291 Telgte, DE
Kiefer, Stefan, 49074 Osnabrück, DE
Klemann, Timo, 49191 Belm, DE
Heer, Jochen, 49074 Osnabrück, DE

(54) **Zemědělský postřikovač**
(32) 102017126351
(31) 10.11.2017
(33) DE
(74) FISCHER IP s.r.o., Na hrobci 294/5, Praha 2, Nové Město, 12800

(97) **EP 3500572**
(47) 26.10.2022
(97) 22.02.2018
(51) **C07D 471/18** (2006.01)
C07D 519/00 (2006.01)
(96) 17.08.2017
(96) 17771833.5
(73) The University of Bristol, Bristol BS8 1QU, GB
(72) GALLAGHER, Timothy Charles, Bristol BS8 1TS, GB
REGO CAMPELLO, Hugo, London E14 0QG, GB
(54) **Deriváty cytisinu pro léčbu závislosti**
(32) 201614235, 201709642
(31) 19.08.2016, 16.06.2017
(33) GB, GB
(86) PCT/GB2017/052438
(87) WO 2018/033742
(74) ŽOVICOVÁ & ŽOVIC IP, s.r.o., Záhradnícka 36, Bratislava, 82108

(97) **EP 3504001**
(47) 19.10.2022
(97) 08.03.2018
(51) **B01J 37/26** (2006.01)
B01J 38/12 (2006.01)
B01J 27/12 (2006.01)
B01J 27/128 (2006.01)
B01J 27/132 (2006.01)
B01J 27/138 (2006.01)
B01J 27/32 (2006.01)
B01J 35/00 (2006.01)
B01J 35/10 (2006.01)
C07C 17/20 (2006.01)
C07C 21/18 (2006.01)

(96) 28.08.2017
(96) 17768838.9
(73) Arkema France, 92700 Colombes, FR
(72) GARRAIT, Dominique, 69390 Charly, FR
PIGAMO, Anne, 69340 Francheville, FR
WENDLINGER, Laurent, 69510 Soucieu En Jarrest, FR
(54) **Proces modifikace distribuce fluoru v uhlovodíkové sloučenině pomocí katalytické kompozice obsahující oxyfluorid nebo fluorid chromitý**
(32) 1657989
(31) 29.08.2016
(33) FR
(86) PCT/FR2017/052286
(87) WO 2018/042114
(74) PatentEnter s.r.o., Koliště 1965/13a, Brno, Černá Pole, 60200

(97) **EP 3517480**
(47) 30.11.2022
(97) 31.07.2019

(51) **B66F 9/075** (2006.01)
B62D 21/18 (2006.01)
B66F 9/10 (2006.01)

(96) 08.01.2019
(96) 19150802.7
(73) Jungheinrich Aktiengesellschaft, 22047 Hamburg, DE
(72) Lemke, Frank, 24568 Kaltenkirchen, DE
Belchev, Boyan, 22083 Hamburg, DE

(54) **Základní rám pro retrak**
(32) 102018101539
(31) 24.01.2018
(33) DE
(74) Havlík Švorčík a partneři, advokátní a patentová kancelář, JUDr. Michal Havlík, Hálkova 1406/2, Praha 2, Nové Město, 12000

(97) **EP 3564311**
(47) 11.01.2023
(97) 05.07.2018
(51) **C08L 59/00** (2006.01)
C08L 23/08 (2006.01)
C08L 23/16 (2006.01)
C08L 29/04 (2006.01)
C08L 91/00 (2006.01)
F16C 33/20 (2006.01)

(96) 21.12.2017
(96) 17887202.4
(73) Oiles Corporation, Tokyo 108-0075, JP
(72) SAITO, Aoi, Fujisawa-shi Kanagawa 252-0811, JP
MIYASAKA, Kingo, Fujisawa-shi Kanagawa 252-0811, JP
(54) **Kompozice polyacetalové pryskyřice a kluzný prvek**
(32) 2016253599
(31) 27.12.2016
(33) JP
(86) PCT/JP2017/046049
(87) WO 2018/123834
(74) A. Holas & partner, Patentová a známková kancelář, Ing. Mgr. Hana Holasová, Křížová 105/4, Brno, Staré Brno, 60300

(97) **EP 3573948**
(47) 05.10.2022
(97) 02.08.2018
(51) **C07D 519/00** (2006.01)
(96) 24.01.2018
(96) 18704352.6
(73) Immunogen, Inc., Waltham, MA 02451, US
(72) GÉRARD, Baudouin, Arlington MA, 02474, US
SILVA, Richard, A., Needham, MA 02492, US
MILLER, Michael, Louis, Framingham, MA 01701, US
SHIZUKA, Manami, Belmont, MA 02478, US
(54) **Způsoby přípravy cytotoxických benzodiazepinových derivátů**
(32) 201762450270 P
(31) 25.01.2017
(33) US
(86) PCT/US2018/014956
(87) WO 2018/140435
(74) ZIVKO MIJATOVIĆ & PARTNERS s.r.o., Jugoslávských partyzánů 639/26, Praha 6, Bubeneč, 16000

(97) **EP 3576701**
(47) 19.10.2022
(97) 09.08.2018
(51) **A61F 13/53** (2006.01)
A61L 15/60 (2006.01)

(96) 29.01.2018
(96) 18703261.0
(73) BASF SE, 67056 Ludwigshafen am Rhein, DE
(72) DANIEL, Thomas, 67056 Ludwigshafen, DE
BAUDUIN, Christophe, 67056 Ludwigshafen, DE
BAUMANN, Katrin, 67056 Ludwigshafen, DE
DOBROSIELSKA-OURA, Katarzyna, 67056 Ludwigshafen, DE

(54) **Výrobek absorbující tekutiny**
(32) 17154877
(31) 06.02.2017
(33) EP

(86) PCT/EP2018/052089	(96) 18197261.3
(87) WO 2018/141677	(73) Dentek Oral Care, Inc., Maryville, TN 37801, US
(74) Havlík Švorčík a partneři, advokátní a patentová kancelář, JUDr. Otakar Švorčík, advokát, Hájkova 1406/2, Praha 2, Nové Město, 12000	(72) KNUTZEN, Josef V., Allendale, NJ New Jersey 07401, US MARTONE, Joseph R., Bristol, CT Connecticut 06010, US LESNIAK, Frank M., Media, PA Pennsylvania 19063, US
(97) EP 3591162	(54) Zubní chránič a lžice a způsob jejich vytváření
(47) 07.09.2022	(32) 201816106786
(97) 08.01.2020	(31) 21.08.2018
(51) E06B 9/17 (2006.01)	(33) US
E06B 9/58 (2006.01)	(74) PatentEnter s.r.o., Koliště 1965/13a, Brno, Černá Pole, 60200
E06B 9/80 (2006.01)	
(96) 02.07.2019	(97) EP 3620384
(96) 19183939.8	(47) 26.10.2022
(73) ALUKON KG, 95176 Konradsreuth, DE	(97) 11.03.2020
(72) DEMEL, Frank, 95176 Konradsreuth, DE	(51) H02P 29/024 (2016.01)
THURIK, Herbert, 95030 Hof, DE	H02P 29/028 (2016.01)
(54) Zakončovací prvek pro zakončovací lištu závěsu	H02P 27/06 (2006.01)
(32) 102018005386	B64D 27/02 (2006.01)
(31) 05.07.2018	H02P 3/18 (2006.01)
(33) DE	H02P 5/50 (2016.01)
(74) Čermák a spol., JUDr. Karel Čermák Ph.D. LL.M., advokát, Elišky Peškové 735/15, Praha 5, Smíchov, 15000	H02P 5/74 (2006.01)
	(96) 06.09.2019
(97) EP 3597504	(96) 19196042.6
(47) 12.10.2022	(73) Pratt & Whitney Canada Corp., Longueuil, Québec J4G 1A1, CA
(97) 22.01.2020	(72) LATULIPE, Eric, Longueuil, Québec J4G 1A1, CA
(51) B61B 1/02 (2006.01)	FREER, Richard, Longueuil, Québec J4G 1A1, CA
(96) 19.07.2018	(54) Hybridní elektrický pohonný systém a způsob provozu
(96) 18382541.3	(32) 201862727673 P, 201862727678 P, 201862727681 P, 201862727683 P, 201862729818 P, 201862731384 P
(73) MASATS, S.A., 08253 Sant Salvador de Guardiola, ES	(31) 06.09.2018, 06.09.2018, 06.09.2018, 06.09.2018, 11.09.2018, 14.09.2018
(72) ENRICH TUDELA, Joan, 08339 VILASSAR DE DALT, ES	(33) US, US, US, US, US, US
KARATZAS, Polycarpus, 08172 SANT CUGAT DEL VALLES, ES	(74) Havlík Švorčík a partneři, advokátní a patentová kancelář, JUDr. Michal Havlík, Hájkova 1406/2, Praha 2, Nové Město, 12000
VAZQUEZ GALLEGO, Francisco, 08840 Viladecans, ES	
Vía LABRADA, Selva, 08029 Barcelona, ES	
CALERO SCANLAN, David, 08758 Cervello, ES	(97) EP 3626446
ALONSO ZARATE, Jesús, 08860 Castelldefels, ES	(47) 12.10.2022
(54) Systém a způsob harmonizace provozního stavu párových dveří tvořených vlakovými dveřmi a dveřmi nástupiště	(97) 25.03.2020
(74) Čermák a spol., JUDr. Karel Čermák Ph.D., LL.M., advokát, Elišky Peškové 735/15, Praha 5, Smíchov, 15000	(51) B32B 23/08 (2006.01)
	B32B 7/12 (2006.01)
	B32B 27/36 (2006.01)
	B65D 65/40 (2006.01)
	(96) 23.09.2019
	(96) 19199068.8
	(73) SILBO Sp. z o.o., 44-240 Zory, PL
	(72) Spiewok, Marcin, 44-203 Rybnik, PL
	(54) Kompostovatelný materiál, určený zejména pro balení, a postup výroby kompostovatelného materiálu
	(32) 42720918
	(31) 24.09.2018
	(33) PL
	(74) Ing. Pavel Nádvořík s.r.o., Klínová 620/1, Ostrava, Hulváky, 70900
(97) EP 3602555	
(47) 12.10.2022	
(97) 04.10.2018	
(51) G10L 25/69 (2013.01)	
G10L 21/038 (2013.01)	
(96) 29.03.2018	
(96) 18714688.1	
(73) Fraunhofer-Gesellschaft zur Förderung der angewandten Forschung e.V., 80686 München, DE	
(72) GAMPP, Patrick, 91054 Erlangen, DE	
UHLE, Christian, 92289 Ursensollen, DE	
DISCH, Sascha, 90766 Fürth, DE	
KARAMPOURNIOTIS, Antonios, 91058 Erlangen, DE	
HAVENSTEIN, Julia, 90443 NQrmburg, DE	
HELLMUTH, Oliver, 91054 Buckenhof, DE	
HERRE, Jürgen, 91054 Erlangen, DE	
PROKEIN, Peter, 91056 Erlangen, DE	
(54) Zařízení a způsob pro stanovení předem dané charakteristiky související se zpracováním audio signálu za účelem spektrálního vylepšení	
(32) 17164360, 17189988	
(31) 31.03.2017, 07.09.2017	
(33) EP, EP	
(86) PCT/EP2018/025083	
(87) WO 2018/177612	
(74) Kania, Sedlák, Smola, s.r.o., Mendlovo náměstí 907/1a, Brno, Staré Brno, 60300	
(97) EP 3613380	
(47) 21.09.2022	
(97) 26.02.2020	
(51) A61C 7/08 (2006.01)	
A63B 71/08 (2006.01)	
A61F 5/56 (2006.01)	
(96) 27.09.2018	
	(97) EP 3628670
	(47) 12.10.2022
	(97) 01.04.2020
	(51) C07D 405/12 (2006.01)
	C07D 413/12 (2006.01)
	A61K 31/5377 (2006.01)
	A61P 35/00 (2006.01)
	(96) 11.04.2013
	(96) 19180479.8
	(73) Epizyme, Inc., Cambridge, MA 02139, US
	Eisai R&D Management Co., Ltd., Tokyo 112-8088, JP
	(72) KUNTZ, Kevin, Wayne, Woburn, MA 01801, US
	HUANG, Kuan-chun, Andover, MA 01810, US
	CHOI, Hyeong Wook, Andover, MA 01810, US
	SANDERS, Kristen, Andover, MA 01810, US
	MATHIEU, Steven, Andover, MA 01810, US
	CHANDA, Arani, Andover, MA 01810, US
	FANG, Frank, Andover, MA 01810, US
	(54) Forma soli pro inhibici EZH2
	(32) 201261624215 P
	(31) 13.04.2012
	(33) US
	(74) ŽOVICOVÁ & ŽOVIC IP, s.r.o., Záhradnícka 36, Bratislava 82108

(97) **EP 3635264**
(47) 12.10.2022
(97) 13.12.2018
(51) **F16B 2/12** (2006.01)
(96) 08.06.2018
(96) 18730734.3
(73) Steute Technologies GmbH & Co. KG., 32584 Löhne, DE
(72) HOLLERT, André, 31603 Diepenau, DE
BOTH, Carsten, 32429 Minden, DE
(54) **Senzorový modul a držák senzorového modulu pro použití ve skladovacím nebo dopravním systému**
(32) 202017103460 U
(31) 08.06.2017
(33) DE
(86) PCT/EP2018/065150
(87) WO 2018/224647
(74) Havlík Švorčík a partneři, advokátní a patentová kancelář, JUDr. Otakar Švorčík, advokát, Hálkova 1406/2, Praha 2, Nové Město, 12000

(97) **EP 3636075**
(47) 07.12.2022
(97) 15.04.2020
(51) **A01M 7/00** (2006.01)
(96) 27.09.2019
(96) 19401038.5
(73) Amazonen-Werke H. Dreyer SE & Co. KG, 49205 Hasbergen, DE
(72) Trentmann, Markus, 49134 Wallenhorst, DE
(54) **Zemědělský rozdělovací stroj a metoda kontroly rozdělovacího prvku**
(32) 102018125152
(31) 11.10.2018
(33) DE
(74) FISCHER IP s.r.o., Na hrobcí 294/5, Praha 2, Nové Město, 12800

(97) **EP 3649033**
(47) 19.10.2022
(97) 07.03.2019
(51) **B61L 15/00** (2006.01)
B61L 27/40 (2022.01)
B61L 27/53 (2022.01)
B61L 27/57 (2022.01)
G05B 23/02 (2006.01)
(96) 26.07.2018
(96) 18753083.7
(73) Siemens Mobility GmbH, 81739 München, DE
(72) KLINGEBIEL, Dennis, Atlanta, GA 30308, US
FANKHAUSER, Martin, 81667 München, DE
MÜLLER, Thomas, 90552 Röthenbach/Pegnitz, DE
(54) **Metoda pro zkoumání funkčního chování součástí technické instalace, počítačový program a počítačem čitelné paměťové médium**
(32) 102017215341
(31) 01.09.2017
(33) DE
(86) PCT/EP2018/070319
(87) WO 2019/042671
(74) Čermák a spol., JUDr. Karel Čermák Ph.D., LL.M., advokát, Elišky Peškové 735/15, Praha 5, Smíchov, 15000

(97) **EP 3656691**
(47) 02.11.2022
(97) 27.05.2020
(51) **B65D 1/26** (2006.01)
G07F 13/10 (2006.01)
G07F 13/06 (2006.01)
(96) 22.11.2019
(96) 19211029.4
(73) Lavazza Professional UK Limited, Basingstoke, Hampshire RG24 8NU, GB
(72) Nicholls, Darren, Hook, Hampshire RG27 9RQ, GB
(54) **Stohovatelné pohárky**
(32) 201819092
(31) 23.11.2018
(33) GB
(74) ZIVKO MIJATOVIC & PARTNERS s.r.o., Jugoslávských partyzánů 639/26, Praha 6, Bubeneč, 16000

(97) **EP 3662602**
(47) 05.10.2022
(97) 07.02.2019
(51) **H04L 5/00** (2006.01)
(96) 04.08.2017
(96) 17751495.7
(73) Telefonaktiebolaget LM Ericsson (Publ), 164 83 Stockholm, SE
(72) BALDEMAIR, Robert, 170 69 Solna, SE
GRANT, Stephen, Pleasanton, CA 94566, US
HESSLER, Martin, 587 50 Linköping, SE
(54) **Zpracování testovací referenční signalizace**
(86) PCT/SE2017/050801
(87) WO 2019/027361
(74) KOREJZOVA LEGAL vos, JUDr. Petra Sauvage de Brantes, Korunní 810/104, Praha 10, Vinohrady, 10100

(97) **EP 3678649**
(47) 26.10.2022
(97) 15.08.2019
(51) **A61K 31/137** (2006.01)
A61K 9/08 (2006.01)
A61K 47/26 (2006.01)
A61P 27/14 (2006.01)
(96) 06.02.2019
(96) 19751807.9
(73) Aegis Therapeutics, LLC, San Diego CA 92121, US
ARS Pharmaceuticals Inc., San Diego, California 92130, US
(72) LOWENTHAL, Richard, San Diego, California 92127, US
MAGGIO, Edward T., San Diego, California 92121, US
BELL, Robert G., San Diego, California 92127, US
SHAH, Pratik, San Diego, California 92127, US
(54) **Intranazální epinefrinové formulace a způsoby léčení onemocnění**
(32) 201815890131, 201862784057 P, 201862685049 P, 201862734550 P
(31) 06.02.2018, 21.12.2018, 14.06.2018, 21.09.2018
(33) US, US, US, US
(86) PCT/US2019/016918
(87) WO 2019/157099
(74) KOREJZOVA LEGAL vos, JUDr. Petra Sauvage de Brantes, Korunní 810/104, Praha 10, Vinohrady, 10100

(97) **EP 3683917**
(47) 10.08.2022
(97) 22.07.2020
(51) **H02J 7/00** (2006.01)
A24F 40/40 (2020.01)
A24F 40/90 (2020.01)
H02J 7/34 (2006.01)
(96) 16.01.2020
(96) 20152145.7
(73) Japan Tobacco Inc., Tokyo 105-6927, JP
(72) Akao, Takeshi, Tokyo, 130- 8603, JP
(54) **Napájecí jednotka pro aerosolový inhalátor**
(32) 201962793551 P, 2019035990
(31) 17.01.2019, 28.02.2019
(33) US, JP
(74) Havlík Švorčík a partneři, advokátní a patentová kancelář, JUDr. Michal Havlík, Hálkova 1406/2, Praha 2, Nové Město, 12000

(97) **EP 3694670**
(47) 19.10.2022
(97) 05.12.2019
(51) **B23F 21/10** (2006.01)
B23F 21/12 (2006.01)
B23F 21/06 (2006.01)
(96) 27.05.2019
(96) 19727345.1
(73) Hartmetall-Werkzeugfabrik Paul Horn GmbH, 72072 Tübingen, DE
(72) KANNWISCHER, Markus, 72108 Ergenzingen, DE
WAGNER, Eckhard, 72116 Moessingen, DE
MUJGIN, Ervin, 72116 Moessingen, DE
(54) **Nástroj na odvalovací soustružení**
(32) 102018112865
(31) 29.05.2018
(33) DE

(86) PCT/EP2019/063573
(87) WO 2019/228945
(74) Čermák a spol., JUDr. Karel Čermák Ph.D., LL.M., advokát, Elišky Peškové 735/15, Praha 5, Smíchov, 15000

(97) **EP 3694947**
(47) 30.11.2022
(97) 18.04.2019
(51) **C09K 5/04** (2006.01)
C10M 171/00 (2006.01)
(96) 03.10.2018
(96) 18792758.7
(73) The Chemours Company FC, LLC, Wilmington, Delaware 19801, US
(72) HUGHES, Joshua, Wilmington Delaware 19810, US
MINOR, Barbara Haviland, Elkton Maryland 21921, US

(54) **Kompozice obsahující difluormethan, tetrafluorpropen a oxid uhličitý a jejich použití**
(32) 201762571460 P, 201862625373 P
(31) 12.10.2017, 02.02.2018
(33) US, US
(86) PCT/US2018/054085
(87) WO 2019/074734
(74) ZIVKO MIJATOVIĆ & PARTNERS s.r.o., Jugoslávských partyzánů 639/26, Praha 6, Bubeneč, 16000

(97) **EP 3697817**
(47) 05.10.2022
(97) 25.04.2019
(51) **C07K 16/28** (2006.01)
A61P 35/00 (2006.01)
A61K 39/395 (2006.01)
(96) 18.10.2018
(96) 18800381.8

(73) Forty Seven, Inc., Foster City, CA 94404, US
(72) TAKIMOTO, Chris Hidemi, Mizufune, Foster City, CA 94404, US
CHAO, Mark, Ping, Foster City, CA 94404, US
VOLKMER, Jens-Peter, Foster City, CA 94404, US
(54) **Léčba nádorového onemocnění vaječníků založená na látce proti CD47**
(32) 201762573835 P
(31) 18.10.2017
(33) US
(86) PCT/US2018/056441
(87) WO 2019/079548
(74) Havlík Švorčík a partneři, advokátní a patentová kancelář, JUDr. Michal Havlík, Hálkova 1406/2, Praha 2, Nové Město, 12000

(97) **EP 3700797**
(47) 26.10.2022
(97) 04.07.2019
(51) **B61D 17/02** (2006.01)
(96) 30.11.2018
(96) 18815582.4
(73) Siemens Mobility GmbH, 81739 München, DE
(72) KIRCHNER, Towje, 51067 Köln, DE
KNIPPING, Arndt, 47829 Krefeld, DE
RODRIGUEZ AHLERT, Carlos-Jose, 52538 Selfkant, DE
SCHMIDT, Eckhard, 40549 Düsseldorf, DE
WIETRECK, Falk, 41065 Mönchengladbach, DE

(54) **Kolejové vozidlo a způsob ovlivnění proudění vzduchu**
(32) 102017223796
(31) 27.12.2017
(33) DE
(86) PCT/EP2018/083165
(87) WO 2019/129458
(74) Čermák a spol., JUDr. Karel Čermák Ph.D., LL.M., advokát, Elišky Peškové 735/15, Praha 5, Smíchov, 15000

(97) **EP 3712057**
(47) 16.11.2022
(97) 23.09.2020
(51) **G01D 5/14** (2006.01)
B64C 11/30 (2006.01)
G01P 3/488 (2006.01)
(96) 20.03.2020
(96) 20164691.6

(73) Pratt & Whitney Canada Corp., Longueuil, Québec J4G 1A1, CA
(72) TOMESCU, Dana, Longueuil, Québec J4G 1A1, CA
(54) **Zpětnovazební systém úhlové polohy lopatek s prodlouženými ukazateli**

(32) 201916359276
(31) 20.03.2019
(33) US
(74) Havlík Švorčík a partneři, advokátní a patentová kancelář, JUDr. Michal Havlík, advokát, Hálkova 1406/2, Praha 2, Nové Město, 12000

(97) **EP 3712657**
(47) 23.11.2022
(97) 23.09.2020
(51) **G01S 13/91** (2006.01)
G01S 13/86 (2006.01)
G01S 13/00 (2006.01)
G01S 13/89 (2006.01)
H01Q 1/28 (2006.01)

(96) 17.03.2020
(96) 20163593.5
(73) Dassault Aviation, 75008 Paris, FR
(72) LEFLOUR, Gérard, 92214 SAINT CLOUD, FR
LAGARDE, Jérôme, 92214 SAINT CLOUD, FR
SOUDAIS, Paul, 92214 SAINT CLOUD, FR
MOULIN, Nicolas, 92214 SAINT CLOUD, FR
(54) **Systém letadla pro zlepšení vidění, související letadlo a způsob vidění**
(32) 1902748
(31) 18.03.2019
(33) FR
(74) A. Holas & partner, Patentová a známková kancelář, Ing. Mgr. Hana Holasová, Křížová 105/4, Brno, Staré Brno, 60300

(97) **EP 3721888**
(47) 20.07.2022
(97) 14.10.2020
(51) **A61K 38/17** (2006.01)
C07K 16/28 (2006.01)
A61P 31/12 (2006.01)

(96) 05.02.2014
(96) 20163565.3
(73) The Board of Trustees of the Leland Stanford Junior University, Stanford, CA 94305-2038, US
The United States of America, as represented by the Secretary, Department of Health and Human Services, Bethesda, MD 20892-7660, US
THE REGENTS OF THE UNIVERSITY OF CALIFORNIA, Oakland, CA 94607-5200, US

(72) WEISKOPF, Kipp, Brookline, MA Massachusetts 02445, US
HASENKRUG, Kim J., Victor, MT Montana 59875, US
STODDART, Cheryl A., Pacifica, CA California 94044, US
MCCUNE, Joseph M., San Francisco, CA California 94117, US
WEISSMAN, Irving L., Stanford, CA California 94305, US
(54) **Terapie cílené na CD47 pro léčbu infekčního onemocnění**
(32) 201361761133 P
(31) 05.02.2013
(33) US
(74) Havlík Švorčík a partneři, advokátní a patentová kancelář, JUDr. Michal Havlík, advokát, Hálkova 1406/2, Praha 2, Nové Město, 12000

(97) **EP 3732310**
(47) 12.10.2022
(97) 04.07.2019
(51) **B22F 10/20** (2021.01)
B22F 10/30 (2021.01)
C22F 1/047 (2006.01)
C22C 21/06 (2006.01)
C22C 21/08 (2006.01)

(96) 21.12.2018
(96) 18836367.5
(73) Fehrmann Alloys GmbH & Co. Kg, 21107 Hamburg, DE
(72) FEHRMANN, Henning, 22301 Hamburg, DE
(54) **Hliníková slitina**
(32) 17210900
(31) 28.12.2017
(33) EP

(86) PCT/EP2018/086647
(87) WO 2019/129723
(74) Havlík Švorčík a partneři, advokátní a patentová kancelář, JUDr. Michal Havlík, Hálkova 1406/2, Praha 2, Nové Město, 12000

(97) **EP 3743006**
(47) 05.10.2022
(97) 01.08.2019
(51) **A61F 9/008** (2006.01)
A61B 90/50 (2016.01)
A61F 9/009 (2006.01)
A61B 18/20 (2006.01)
A61B 90/00 (2016.01)
A61B 18/22 (2006.01)
A61B 34/30 (2016.01)

(96) 25.01.2019
(96) 19701128.1
(73) Keranova, 42000 Saint Etienne, FR
(72) BOULAROT, Nicolas, 42530 SAINT GENEST LERPT, FR
ROMANO, Fabrizio, 01700 BEYNOST, FR
(54) **Zařízení a způsob ovládání přemísťování přístroje pro léčbu oka zahrnujícího kloubové podpěrné rameno**
(32) 1850578
(31) 25.01.2018
(33) FR
(86) PCT/EP2019/051876
(87) WO 2019/145487
(74) Havlík Švorčík a partneři, advokátní a patentová kancelář, JUDr. Michal Havlík, advokát, Hálkova 1406/2, Praha 2, Nové Město, 12000

(97) **EP 3748257**
(47) 19.10.2022
(97) 09.12.2020
(51) **F25B 25/00** (2006.01)
(96) 28.04.2020
(96) 20171754.3

(73) Vaillant GmbH, 42859 Remscheid, DE
(72) Lingk, Tobias, 42799 Leichlingen, DE
Krampe-Zadler, Christof, 44628 Herne, DE
Spahn, Hans-Josef, 40699 Erkrath, DE
Szuder, Thomas-Friedrich, 51379 Leverkusen, DE
(54) **Zařízení pro bezpečné provádění levotočivého termodynamického cyklického procesu prostřednictvím hořlavé pracovní kapaliny s využitím adsorpce kapaliny**
(32) 102019114744
(31) 03.06.2019
(33) DE
(74) Haládk & Partners, advokátní kancelář, spol. s r.o., U družstva Práce 747/29, Praha 4, Podolí, 14000

(97) **EP 3751138**
(47) 05.10.2022
(97) 15.08.2019
(51) **F04B 39/00** (2006.01)
F04B 27/00 (2006.01)
F04B 27/04 (2006.01)
F04B 27/053 (2006.01)
F04B 35/01 (2006.01)
F16C 7/02 (2006.01)

(96) 14.01.2019
(96) 19751339.3
(73) Tan, Yu, Huizhou, Guangdong 516008, CN
Tan, Shiyuan, Huizhou, Guangdong 516008, CN
(72) Tan, Yu, Huizhou, Guangdong 516008, CN
Tan, Shiyuan, Huizhou, Guangdong 516008, CN
(54) **Kompresor se zahrnutými spojovacími tyčemi**
(32) 201810151909
(31) 06.02.2018
(33) CN
(86) PCT/CN2019/000008
(87) WO 2019/153976
(74) ŽOVICOVÁ & ŽOVIC IP, s.r.o., Záhradnícka 36, Bratislava, 82108

(97) **EP 3752838**
(47) 03.08.2022
(97) 22.08.2019

(51) **G01N 33/68** (2006.01)

(96) 15.02.2019
(96) 19709626.6
(73) Frost Diagnostika GmbH, 67166 Otterstadt, DE
(72) FROST, Gabriele, 67346 Speyer, DE
(54) **Způsob stanovení celkové kapacity degradace histaminu v biologických vzorcích**
(32) 102018103545
(31) 16.02.2018
(33) DE
(86) PCT/EP2019/053869
(87) WO 2019/158718
(74) INPARTNERS GROUP, Ing. Dušan Kendereški, Tuřanka 1519/115a, Brno, Slatina, 62700

(97) **EP 3755932**

(47) 02.11.2022
(97) 22.08.2019
(51) **F16L 11/08** (2006.01)
B32B 1/08 (2006.01)

(96) 15.02.2019
(96) 19709184.6
(73) Gates Corporation, Denver, CO 80202, US
(72) MOSS, Tom, Denver, CO 80202, US
GRANT, William, Denver, CO 80202, US
SPRING, Kyle, Denver, CO 80202, US
GIOVANETTI, Ken, Denver, CO 80202, US
HILL, Rick, Denver, CO 80202, US
(54) **Tlaková hadice**
(32) 201862632350 P, 201816193411
(31) 19.02.2018, 16.11.2018
(33) US, US
(86) PCT/US2019/018177
(87) WO 2019/161170
(74) Havlík Švorčík a partneři, advokátní a patentová kancelář, JUDr. Michal Havlík, Hálkova 1406/2, Praha 2, Nové Město, 12000

(97) **EP 3763296**

(47) 07.12.2022
(97) 13.01.2021
(51) **A61B 10/00** (2006.01)
A63H 27/10 (2006.01)
A61B 5/155 (2006.01)
A61B 5/15 (2006.01)
B65B 3/00 (2006.01)

(96) 10.03.2015
(96) 20180804.5
(73) Tinnus Enterprises, LLC, Plano, TX 75074, US
(72) MALONE, Joshua, Plano, TX 75074, US
(54) **Zařízení, systém a způsob plnění nádob tekutinami**
(32) 201461937083 P, 201461942193 P, 201414492487
(31) 07.02.2014, 20.02.2014, 22.09.2014
(33) US, US, US
(74) PatentEnter s.r.o., Koliště 1965/13a, Brno, Černá Pole, 60200

(97) **EP 3768932**

(47) 12.10.2022
(97) 07.11.2019
(51) **E06B 9/02** (2006.01)
E06B 9/01 (2006.01)
(96) 06.08.2018
(96) 18917367.7
(73) Winstop Pencere Güvenlik Sistemleri Sanayi Ve Ticaret Limited Sirketi, Fatih/Istanbul, TR
(72) KUSASLAN, Deniz, 34025 Zeytinburnu/ stanbul, TR
(54) **Dětská ochranná okenní pojistka**
(32) 201806277
(31) 03.05.2018
(33) TR
(86) PCT/TR2018/000081
(87) WO 2019/212422
(74) INPARTNERS GROUP, Ing. Dušan Kendereški, Tuřanka 1519/115a, Brno, Slatina, 62700

(97) **EP 3773495**
(47) 07.12.2022

(97) 10.12.2020		(32) 2018058807	
(51) A61K 9/00	(2006.01)	(31) 26.03.2018	
A61K 31/465	(2006.01)	(33) JP	
A24B 13/00	(2006.01)	(86) PCT/JP2019/005800	
A24B 15/10	(2006.01)	(87) WO 2019/187765	
A24B 15/30	(2006.01)	(74) PATENTSERVIS Praha a.s., Na Podkovce 281/10, Praha 4, Podolí, 14700	
A24B 15/38	(2006.01)		
(96) 05.06.2020		(97) EP 3804863	
(96) 20732728.9		(47) 19.10.2022	
(73) Philip Morris Products S.A., 2000 Neuchâtel, CH		(97) 14.04.2021	
(72) STAHL, My Ly Lao, 7120 Vejle Øst, DK		(51) B05D 5/06	(2006.01)
BRUUN, Heidi Ziegler, 7120 Vejle Øst, DK		B05C 5/02	(2006.01)
NIELSEN, Bruno Provstgaard, 7120 Vejle Øst, DK		B05D 1/02	(2006.01)
NEERGAARD, Jesper, 6200 Aabenraa, DK		B05B 1/14	(2006.01)
JAKOBSEN, Bine Hare, 8680 Ry, DK		B05B 12/12	(2006.01)
(54) Kompozice nikotinového sáčku		B05C 11/10	(2006.01)
(32) PA201900698, PA201970610, PA201970612, PA201970611		(96) 03.02.2014	
(31) 07.06.2019, 30.09.2019, 30.09.2019, 30.09.2019		(96) 20209960.2	
(33) DK, DK, DK, DK		(73) Dürr Systems AG, 74321 Bietigheim-Bissingen, DE	
(86) PCT/DK2020/050160		(72) FRITZ, Hans-Georg, 73760 Ostfildern, DE	
(87) WO 2020/244722		WÖHR, Benjamin, 74363 Eibensbach, DE	
(74) PatentEnter s.r.o., Koliště 1965/13a, Brno, Černá Pole, 60200		KLEINER, Marcus, 74354 Besigheim, DE	
		BEYL, Timo, 74354 Besigheim, DE	
		HERRE, Frank, 71739 Oberriexingen, DE	
(97) EP 3773689		(54) Způsob aplikace a aplikační systém	
(47) 09.11.2022		(32) 102013002412	
(97) 17.10.2019		(31) 11.02.2013	
(51) A61K 39/00	(2006.01)	(33) DE	
(96) 11.04.2019		(74) Čermák a spol., JUDr. Karel Čermák Ph.D., LL.M., advokát, Elišky	
(96) 19716176.3		Peškové 735/15, Praha 5, Smíchov, 15000	
(73) Enterome S.A., 75011 Paris, FR			
(72) CHENE, Laurent, 45170 Neuville aux Bois, FR		(97) EP 3808194	
BONNY, Christophe, 75004 Paris, FR		(47) 14.12.2022	
STROZZI, Francesco, Paris, FR		(97) 21.04.2021	
(54) Antigenní peptidy pro prevenci a léčbu rakoviny		(51) A24F 40/44	(2020.01)
(32) 18305444, PCT/EP2018/077512		A24F 40/10	(2020.01)
(31) 11.04.2018, 09.10.2018		(96) 22.04.2009	
(33) EP, EP		(96) 20214666.8	
(86) PCT/EP2019/059329		(73) Philip Morris Products S.A., 2000 Neuchâtel, CH	
(87) WO 2019/197567		(72) Cochand, Olivier-Yves, 2056 Dombresson, CH	
(74) PatentEnter s.r.o., Koliště 1965/13a, Brno, Černá Pole, 60200		Thorens, Michel, 1510 Moudon, CH	
		Flick, Jean-Marc, 1405 Pomy, CH	
(97) EP 3777855		(54) Elektricky zahříváný kuřácký systém mající část pro uchovávání kapaliny	
(47) 19.10.2022		(32) 08251579	
(97) 17.02.2021		(31) 30.04.2008	
(51) A61K 31/426	(2006.01)	(33) EP	
A61K 45/06	(2006.01)	(74) PatentEnter s.r.o., Koliště 1965/13a, Brno, Černá Pole, 60200	
A61P 1/16	(2006.01)		
A61P 11/00	(2006.01)	(97) EP 3820585	
(96) 13.03.2017		(47) 02.11.2022	
(96) 20194458.4		(97) 16.01.2020	
(73) Genfit, 59120 Loos, FR		(51) B01D 3/00	(2006.01)
(72) DARTEIL, Raphaël, 69006 Lyon, FR		C07C 209/82	(2006.01)
WALCZAK, Robert, 59000 LILLE, FR		C07C 211/03	(2006.01)
BELANGER, Carole, 59910 BONDUES, FR		C12M 1/00	(2006.01)
NEGRO, Emilie, 74190 PASSY, FR		C12P 13/00	(2006.01)
DAUBERSIES, Pierre, 62490 VITRY EN ARTOIS, FR		(96) 08.07.2019	
DELATAILLE, Philippe, 59790 RONCHIN, FR		(96) 19737726.0	
(54) Způsoby léčby fibrotických onemocnění		(73) Givaudan SA, 1214 Vernier, CH	
(32) 16305425		(72) CANNELL, Jonathon, Cincinnati, Ohio 45239, US	
(31) 11.04.2016		(54) Zlepšení organických sloučenin a zlepšení týkající se organických sloučenin	
(33) EP		(32) 201862696069 P	
(74) Havlík Švorčík a partneři, advokátní a patentová kancelář, JUDr. Michal Havlík, Hálkova 1406/2, Praha 2, Nové Město, 12000		(31) 10.07.2018	
		(33) US	
(97) EP 3778932		(86) PCT/EP2019/068289	
(47) 02.11.2022		(87) WO 2020/011725	
(97) 03.10.2019		(74) ZIVKO MIJATOVIC & PARTNERS s.r.o., Jugoslávských partyzánů	
(51) C21D 9/28	(2006.01)	639/26, Praha 6, Bubeneč, 16000	
C21D 1/667	(2006.01)		
(96) 18.02.2019		(97) EP 3829400	
(96) 19778249.3		(47) 12.10.2022	
(73) NIPPON STEEL CORPORATION, Chiyoda-ku Tokyo 100-8071, JP		(97) 06.02.2020	
(72) YAMANE Akihito, Tokyo 100-8071, JP		(51) A47G 1/04	(2006.01)
HATA Toshiyuki, Tokyo 100-8071, JP		A45D 42/08	(2006.01)
KOZUKA Chihiro, Tokyo 100-8071, JP			
(54) Příčné vytvrzovací zařízení			

(96) 01.08.2019
(96) 19765293.6
(73) HACCESS, 75116 Paris, FR
(72) PONZO, Jean-Luc, 75116 Paris, FR
(54) **Zrcadlo s ambientním efektem vybavené výškově nastavitelným zvětšovacím efektem**
(32) 1857288
(31) 03.08.2018
(33) FR
(86) PCT/FR2019/051889
(87) WO 2020/025905
(74) ZIVKO MIJATOVIC & PARTNERS s.r.o., Jugoslávských partyzánů 639/26, Praha 6, Bubeneč, 16000

(97) **EP 3839138**
(47) 05.10.2022
(97) 23.06.2021
(51) **D21H 11/00** (2006.01)
B01D 39/16 (2006.01)
B65D 85/804 (2006.01)
B65D 85/808 (2006.01)
D21H 27/00 (2006.01)
D21H 27/08 (2006.01)
D21H 27/10 (2006.01)

(96) 20.12.2019
(96) 19219126.0
(73) Mondi AG, 1030 Wien, AT
(72) SCHWAIGER, Elisabeth, 9431 St. Stefan, AT
GOESS, Paulus, 9020 Klagenfurt, AT
(54) **Papír propustný pro vodní páry a odolný proti horké vodě**
(74) Rott, Růžička & Guttmann a spol., Vyskočilova 1566, Praha 4, Michle, 14000

(97) **EP 3843501**
(47) 19.10.2022
(97) 30.06.2021
(51) **H05B 1/02** (2006.01)
(96) 23.12.2019
(96) 19219573.3
(73) Kanthal GmbH, 64546 Mörfelden-Walldorf, DE
(72) MIETHE, Ralph, 64546 Mörfelden-Walldorf, DE
MANN, Markus, 64546 Mörfelden-Walldorf, DE
(54) **Způsoby a systémy pro ochlazování topného tělesa**
(74) Havlík Švorčík a partneři, advokátní a patentová kancelář, JUDr. Martin Švorčík, advokát, Hálkova 1406/2, Praha 2, Nové Město, 12000

(97) **EP 3847328**
(47) 14.12.2022
(97) 12.03.2020
(51) **E05B 81/90** (2014.01)
E05B 81/14 (2014.01)
E05B 81/16 (2014.01)
(96) 26.08.2019
(96) 19765165.6
(73) Kiekert AG, 42579 Heiligenhaus, DE
(72) SCHOLZ, Michael, 45136 Essen, DE
SCHIFFER, Holger, 40668 Meerbusch, DE
INAN, Ömer, 46282 Dorsten, DE
SZEGENY, Peter, 51766 Engelskirchen, DE
(54) **Hnací jednotka pro technické aplikace v motorových vozidlech**
(32) 102018121382
(31) 03.09.2018
(33) DE
(86) PCT/DE2019/100770
(87) WO 2020/048563
(74) Rott, Růžička & Guttmann a spol., Vyskočilova 1566, Praha 4, Michle, 14000

(97) **EP 3848588**
(47) 30.11.2022
(97) 14.07.2021
(51) **F04D 19/04** (2006.01)
F04D 27/00 (2006.01)
F04D 29/64 (2006.01)
(96) 17.12.2020
(96) 20214823.5

(73) PFEIFFER VACUUM GMBH, 35614 Asslar, DE
(72) Böttcher, Jochen, 35394 Gießen-Rödgen, DE
Koch, Christian, 35580 Wetzlar, DE
(54) **Vakuové zařízení**
(74) KANIA, SEDLÁK, SMOLA, s.r.o., Mendlovo náměstí 907/1a, Brno, Staré Brno, 60300

(97) **EP 3851823**
(47) 04.01.2023
(97) 21.07.2021
(51) **G01L 19/00** (2006.01)
(96) 12.01.2021
(96) 21151043.3
(73) Robert Bosch GmbH, 70442 Stuttgart, DE
(72) Meyer, Klaus, 76887 Bad Bergzabern, DE
(54) **Zařízení pro detekci tribologického namáhání alespoň jedné součásti a způsob výroby zařízení pro detekci tribologického namáhání alespoň jedné součásti**
(32) 102020200352
(31) 14.01.2020
(33) DE
(74) Čermák a spol., JUDr. Karel Čermák Ph.D., LL.M., advokát, Elišky Peškové 735/15, Praha 5, Smíchov, 15000

(97) **EP 3853174**
(47) 09.11.2022
(97) 26.03.2020
(51) **C01B 21/087** (2006.01)
C01C 1/14 (2006.01)
C07C 279/00 (2006.01)
C06B 31/00 (2006.01)
C07C 277/08 (2006.01)
(96) 17.09.2018
(96) 18779820.2
(73) Totalförsvarets Forskningsinstitut, 164 90 Stockholm, SE
(72) JOHANSSON, Jonas, 14725 Tumba, SE
EK, Stefan, 14725 Tumba, SE
(54) **Syntéza dinitramidu amonného (ADN)**
(86) PCT/SE2018/050939
(87) WO 2020/060451
(74) PATENTSERVIS Praha a.s., Na Podkovce 281/10, Praha 4, Podolí, 14700

(97) **EP 3856774**
(47) 02.11.2022
(97) 23.04.2020
(51) **C07K 16/28** (2006.01)
A61K 31/5365 (2006.01)
C07K 16/32 (2006.01)
A61P 31/00 (2006.01)
A61P 35/00 (2006.01)
A61K 39/00 (2006.01)
(96) 24.04.2019
(96) 19732147.4
(73) F. Hoffmann-La Roche AG, 4070 Basel, CH
(72) SMITT, Melanie, South San Francisco, CA 94080, US
(54) **Způsoby léčení reziduálních zhoubných nádorů prsu trastuzumab emtansinem**
(32) 201862745914 P
(31) 15.10.2018
(33) US
(86) PCT/US2019/028953
(87) WO 2020/081119
(74) KOREJZOVA LEGAL v.o.s., JUDr. Petra Sauvage de Brantes, Korunní 810/104, Praha 10, Vinohrady, 10100

(97) **EP 3857130**
(47) 21.09.2022
(97) 02.04.2020
(51) **F24D 10/00** (2022.01)
G05D 23/19 (2006.01)
G06Q 10/06 (2012.01)
G06Q 50/06 (2012.01)
(96) 13.09.2019
(96) 19772674.8
(73) E.ON Sverige AB, 205 09 Malmö, SE
(72) ROSÉN, Per, 227 33 Lund, SE

SKOGSTRÖM, Jacob, 234 42 Lomma, SE
ROSENQVIST, Fredrik, 254 51 Helsingborg, SE
(54) **Rízení odběru tepla z tepelné distribuční soustavy**
(32) 18196426
(31) 25.09.2018
(33) EP
(86) PCT/EP2019/074551
(87) WO 2020/064371
(74) ZIVKO MIJATOVIC & PARTNERS s.r.o., Jugoslávských partyzánů
639/26, Praha 6, Bubeneč, 16000

(97) **EP 3889352**
(47) 23.11.2022
(97) 06.10.2021
(51) **E01C 5/06** (2006.01)
E01C 11/22 (2006.01)
(96) 30.03.2021
(96) 21165991.7
(73) Godelmann GmbH & Co. KG, 92269 Fensterbach, DE
(72) Godelmann, Bernhard, 92245 Kümmerbruck, DE
(54) **Postup výroby betonového bloku**
(32) 102020108785
(31) 30.03.2020
(33) DE
(74) ŽOVICOVÁ & ŽOVIC IP, s.r.o., Záhradnícka 36, Bratislava, 82108

(97) **EP 3889975**
(47) 28.12.2022
(97) 06.10.2021
(51) **H01C 7/112** (2006.01)
H01C 7/12 (2006.01)
H01H 37/08 (2006.01)
H01H 9/16 (2006.01)
H01H 9/32 (2006.01)
H01H 37/76 (2006.01)
H01H 83/10 (2006.01)
H01T 1/12 (2006.01)
H01T 1/14 (2006.01)
H01T 4/04 (2006.01)
(96) 13.11.2020
(96) 20207391.2
(73) Longke Electronics (Huiyang) Co., Ltd., Huizhou City, Guangdong
Province 516221, CN
(72) TSENG, Chinglung, Zhunan Town, Miaoli County, Taiwan 35010, CN
CHEN, Zetong, Huizhou City, Guangdong Province 516221, CN
(54) **SPD zásuvný modul, SPD základna a zásuvné SPD zařízení**
(32) 202010237699
(31) 30.03.2020
(33) CN
(74) Traplová Hakr Kubát, advokátní a patentová kancelář, Mgr. Jana Šuranová
Traplová advokátka, Přístavní 24, Praha 7, 17000

(97) **EP 3899374**
(47) 07.12.2022
(97) 25.06.2020
(51) **F24C 15/20** (2006.01)
A21B 3/04 (2006.01)
F28B 1/06 (2006.01)
F28B 9/08 (2006.01)
F28D 1/04 (2006.01)
F28D 1/02 (2006.01)
F28D 1/047 (2006.01)
F28F 1/12 (2006.01)
F28F 1/36 (2006.01)
(96) 02.12.2019
(96) 19845728.5
(73) Retch Spółka Z Ograniczona Opdowiedzialnoscia, 39-300 Mielec, PL
(72) ZIARKO, Andrzej, 39-300 Mielec, PL
ZIARKO, Boguslaw, 82418 Murnau, DE
ZIARKO, Krzysztof, 39-300 Mielec, PL
(54) **Digestoř s kondenzátorem pro komerční pec, zejména kombinaci
parní a konvekční pece**
(32) 42822918
(31) 18.12.2018
(33) PL

(86) PCT/PL2019/050070
(87) WO 2020/130861
(74) INPARTNERS GROUP, Ing. Dušan Kendereški, Tuřanka 1519/115a,
Brno, Slatina, 62700

(97) **EP 3900774**
(47) 05.10.2022
(97) 27.10.2021
(51) **A61N 1/32** (2006.01)
(96) 03.07.2019
(96) 21175485.8
(73) The Board of Trustees of the Leland Stanford Junior University, Stanford,
CA 94305-2038, US
Novocure GmbH, 6039 Root D4, CH
(72) PORAT, Yaara, 19240 Kibbutz Galed, IL
GILADI, Moshe, 40691 Moshav Herut, IL
CHANG, Edwin, Menlo Park, CA 94025, US
PATEL, Chirag B., Palo Alto, CA 94306, US
GAMBHIR, Sanjiv S., Deceased, US
VOLOSHIN-SELA, Tali, 3657900 Kibbutz Gvat, IL
(54) **Použití střídavých elektrických polí pro zvýšení propustnosti buněčné
membrány**
(32) 201862693811 P, 201862728255 P, 201962795136 P
(31) 03.07.2018, 07.09.2018, 22.01.2019
(33) US, US, US
(74) Havlík Švorčík a partneři, advokátní a patentová kancelář, JUDr. Michal
Havlík, advokát, Hálkova 1406/2, Praha 2, Nové Město, 12000

(97) **EP 3900775**
(47) 05.10.2022
(97) 27.10.2021
(51) **A61N 1/32** (2006.01)
(96) 03.07.2019
(96) 21175486.6
(73) The Board of Trustees of the Leland Stanford Junior University, Stanford,
CA 94305-2038, US
Novocure GmbH, 6039 Root D4, CH
(72) Chang, Edwin, Menlo Park, CA 94025, US
Patel, Chirag B., Palo Alto, CA 94306, US
Gambhir, Sanjiv S., deceased, US
Voloshin-Sela, Tali, 3657900 Kibbutz Gvat, IL
Porat, Yaara, 19240 Kibbutz Galed, IL
Giladi, Moshe, 40691 Moshav Herut, IL
(54) **Použití střídavých elektrických polí pro zvýšení propustnosti buněčné
membrány**
(32) 201862693811 P, 201862728255 P, 201962795136 P
(31) 03.07.2018, 07.09.2018, 22.01.2019
(33) US, US, US
(74) Havlík Švorčík a partneři, advokátní a patentová kancelář, JUDr. Michal
Havlík, Hálkova 1406/2, Praha 2, Nové Město, 12000

(97) **EP 3902647**
(47) 12.10.2022
(97) 02.07.2020
(51) **B23K 9/09** (2006.01)
B23K 9/095 (2006.01)
B23K 9/173 (2006.01)
(96) 12.12.2019
(96) 19817317.1
(73) FRONIUS INTERNATIONAL GmbH, 4643 Pettenbach, AT
(72) SÖLLINGER, Dominik, 4631 Krenglbach, AT
MAYER, Manuel, 4650 Edt bei Lambach, AT
WALDHÖR, Andreas, 4643 Pettenbach, AT
KÖGLER, Angelika, 4600 Thalheim bei Wels, AT
(54) **Způsob pro řízení svařovacího procesu s tavící se elektrodou a
svařovací zařízení s takovou řídicí jednotkou**
(32) 18248057
(31) 27.12.2018
(33) EP
(86) PCT/EP2019/084889
(87) WO 2020/136019
(74) Havlík Švorčík a partneři, advokátní a patentová kancelář, JUDr. Michal
Havlík, advokát, Hálkova 1406/2, Praha 2, Nové Město, 12000

(97) **EP 3921183**
(47) 19.10.2022

(97) 13.08.2020		(96) 18.01.2013	
(51) B60B 21/02	(2006.01)	(96) 21202076.2	
(96) 16.01.2020		(73) Electronics and Telecommunications Research Institute, Daejeon-si 305-700, KR	
(96) 20742838.4		(72) LIM, Sung Chang, 305-805 Daejeon, KR	
(73) Trelleborg Wheel Systems Italia S.p.A., 00019 Tivoli-Villa Adriana (RM), IT		KIM, Hui Yong, 34090 Daejeon, KR	
(72) NILSSON, Håkan, 57636 Sävsjö, SE		LEE, Jin Ho, 305-345 Daejeon, KR	
GORCINSKIS, Sergejs, LV3405 Liepaja, LV		CHOI, Jin Soo, 305-370 Daejeon, KR	
(54) Konstrukce ráfku kola pro motorová vozidla		KIM, Jin Woong, 305-761 Daejeon, KR	
(32) 201900001733		(54) Způsob pro kódování/dekódování obrazu	
(31) 06.02.2019		(32) 20120006282	
(33) IT		(31) 19.01.2012	
(86) PCT/IB2020/050351		(33) KR	
(87) WO 2020/161550		(74) Havlík Švorčík a partneři, advokátní a patentová kancelář, JUDr. Michal Havlík, Hálkova 1406/2, Praha 2, Nové Město, 12000	
(74) Havlík Švorčík a partneři, advokátní a patentová kancelář, JUDr. Otakar Švorčík, advokát, Hálkova 1406/2, Praha 2, Nové Město, 12000			
<hr/>			
(97) EP 3932185		(97) EP 3992360	
(47) 04.01.2023		(47) 30.11.2022	
(97) 05.01.2022		(97) 04.05.2022	
(51) A01G 9/02	(2018.01)	(51) D21J 1/02	(2006.01)
A01G 27/02	(2006.01)	D21J 1/04	(2006.01)
(96) 11.06.2021		B31F 1/00	(2006.01)
(96) 21178988.8		(96) 02.11.2020	
(73) Sheng San Co., Ltd., Taichung City 420, TW		(96) 20205198.3	
(72) CHANG, Cheng-Chung, 420 TAICHUNG CITY, TW		(73) PulPac AB, 421 31 Västra Frölunda, SE	
(54) Květináč		(72) LJUNGBERG, Martin, 416 55 Göteborg, SE	
(32) 109208209 U, 110206440 U		BERGFJORD, Mathias, 416 48 Göteborg, SE	
(31) 29.06.2020, 03.06.2021		(54) Způsob tvarování okraje u celulózových výrobků v systému tvarovací formy a systém tvarovací formy k tvarování okrajů celulózových výrobků	
(33) TW, TW		(74) INPARTNERS GROUP, Ing. Dušan Kendereški, Tuřanka 1519/115a, Brno, Slatina, 62700	
(74) PatentCentrum Sedláč & Partners s.r.o., Okružní 2824, České Budějovice, České Budějovice 3, 37001			
<hr/>			
(97) EP 3966363		(97) EP 4008357	
(47) 26.10.2022		(47) 28.12.2022	
(97) 12.11.2020		(97) 08.06.2022	
(51) C23F 4/00	(2006.01)	(51) A61K 48/00	(2006.01)
C23G 5/00	(2006.01)	A61K 9/127	(2006.01)
(96) 04.05.2020		A61K 39/00	(2006.01)
(96) 20724451.8		A61K 9/00	(2006.01)
(73) Leibniz-Institut für Oberflächenmodifizierung e.V., 04318 Leipzig, DE		A61P 31/04	(2006.01)
(72) BAUER, Jens, 04158 Leipzig, DE		A61P 31/10	(2006.01)
ULITSCHKA, Melanie, 95028 Hof, DE		A61P 31/12	(2006.01)
ARNOLD, Thomas, 04155 Leipzig, DE		A61P 33/00	(2006.01)
FROST, Frank, 04824 Brandis / OT Beucha, DE		A61P 37/04	(2006.01)
(54) Metoda vyhlazování povrchů		C12N 15/88	(2006.01)
(32) 102019111681, 102019111684		(96) 31.08.2011	
(31) 06.05.2019, 06.05.2019		(96) 21208092.3	
(33) DE, DE		(73) GlaxoSmithKline Biologicals SA, 1330 Rixensart, BE	
(86) PCT/EP2020/062348		(72) GEALL, Andrew, Emeryville, CA 94662-8097, US	
(87) WO 2020/225225		VERMA, Ayush, Emeryville, CA 94662-8097, US	
(74) PatentEnter s.r.o., Koliště 1965/13a, Brno, Černá Pole, 60200		(54) Malé lipozomy pro dodávání RNA kódující imunogen	
<hr/>			
(97) EP 3968639		(32) 37883110 P	
(47) 14.12.2022		(31) 31.08.2010	
(97) 16.03.2022		(33) US	
(51) H04N 19/52	(2014.01)	(74) ZIVKO MIJATOVIĆ & PARTNERS s.r.o., Jugoslávských partyzánů 639/26, Praha 6, Bubeneč, 16000	

Zveřejněné opravené překlady evropských patentových spisů

U následujících udělených evropských patentů s účinkem pro Českou republiku byl majitelem předložen opravený překlad patentového spisu do českého jazyka (§35d odst. 2 zákona č. 527/1990 Sb., v platném znění).

Dattem zveřejnění opraveného překladu evropského patentového spisu je datum publikace tohoto Věstníku.

(97) EP 3389053

Zveřejněné překlady pozměněného nebo omezeného znění evropských patentových spisů

U následujících udělených evropských patentů s účinky pro Českou republiku byl majitelem předložen český překlad pozměněného nebo omezeného znění evropského patentového spisu (§35f odst. 3 zákona č. 527/1990 Sb., v platném znění).

Datem zveřejnění překladu pozměněného nebo omezeného znění evropského patentového spisu je datum publikace tohoto Věstníku.

(97) EP 1972516 (97) EP 2257502 (97) EP 2753203

Evropské patenty zrušené Evropským patentovým úřadem

Následující evropské patenty udělené Evropským patentovým úřadem s účinky pro Českou republiku byly zrušeny Evropským patentovým úřadem podle článku 102 Úmluvy o udělování evropských patentů (§ 35f odst 2 zákona č. 527/1990 Sb., v platném znění).

(97) EP 1901842 (97) EP 2559705 (97) EP 2618803
(97) EP 2334859 (97) EP 2586788

MK4A

Zánik evropských patentů uplynutím doby platnosti

Následující evropské patenty udělené Evropským patentovým úřadem s účinky pro Českou republiku zanikly z důvodu uplynutí maximální doby platnosti patentu (§ 22 písm. a) zákona č. 527/1990 Sb., v platném znění).

(97) EP 1329295 (97) EP 1468077 (97) EP 1479985 (97) EP 1604915
(97) EP 1338711 (97) EP 1468153 (97) EP 1483290 (97) EP 1808382
(97) EP 1465842 (97) EP 1470047 (97) EP 1501380 (97) EP 2323402
(97) EP 1466912 (97) EP 1474920 (97) EP 1549585 (97) EP 3025726
(97) EP 1467728 (97) EP 1476181 (97) EP 1574452 (97) EP 3751848

MM4A

Zánik evropských patentů nezaplacením poplatků za udržování platnosti patentu

Následující evropské patenty udělené Evropským patentovým úřadem s účinky pro Českou republiku zanikly pro nezaplacení poplatků za udržování platnosti patentu (§ 22 písm. b) zákona č. 527/1990 Sb., v platném znění).

(97) EP 1384806 (97) EP 1920065 (97) EP 2451871 (97) EP 2872401
(97) EP 1386817 (97) EP 2012081 (97) EP 2454071 (97) EP 2879798
(97) EP 1386818 (97) EP 2016940 (97) EP 2505255 (97) EP 2992183
(97) EP 1510381 (97) EP 2035390 (97) EP 2548992 (97) EP 3019054
(97) EP 1521529 (97) EP 2041138 (97) EP 2573030 (97) EP 3020863
(97) EP 1546627 (97) EP 2045559 (97) EP 2590783 (97) EP 3021055
(97) EP 1563041 (97) EP 2147810 (97) EP 2590900 (97) EP 3021954
(97) EP 1579426 (97) EP 2167667 (97) EP 2590992 (97) EP 3043951
(97) EP 1616734 (97) EP 2171061 (97) EP 2591638 (97) EP 3047188
(97) EP 1616907 (97) EP 2173742 (97) EP 2595948 (97) EP 3117972
(97) EP 1643843 (97) EP 2291770 (97) EP 2682260 (97) EP 3167065
(97) EP 1646562 (97) EP 2300294 (97) EP 2685573 (97) EP 3167719
(97) EP 1648630 (97) EP 2315644 (97) EP 2685576 (97) EP 3169502
(97) EP 1664191 (97) EP 2319066 (97) EP 2743203 (97) EP 3178494
(97) EP 1674111 (97) EP 2335800 (97) EP 2748117 (97) EP 3322309
(97) EP 1741767 (97) EP 2359952 (97) EP 2821970 (97) EP 3356295
(97) EP 1743766 (97) EP 2392343 (97) EP 2829356 (97) EP 3356296
(97) EP 1769099 (97) EP 2404503 (97) EP 2850957 (97) EP 3386268
(97) EP 1878558 (97) EP 2407612 (97) EP 2869848 (97) EP 3399050
(97) EP 1880837 (97) EP 2412720 (97) EP 2869940 (97) EP 3482210
(97) EP 1900063 (97) EP 2451298 (97) EP 2869941
(97) EP 1907419 (97) EP 2451317 (97) EP 2870292
(97) EP 1907720 (97) EP 2451481 (97) EP 2872302

PD4A

Převod práv a ostatní změny majitelů evropských patentů

(97) EP 1644595
(73) PERI SE, 89264 Weissenhorn, DE

(97) EP 2057139
(73) Antibe Amalco Inc., Toronto, CA

(97) EP 1644595
(73) PERI AG, 89264 Weissenhorn, DE

(97) EP 2057139
(73) Antibe Therapeutics Inc., Toronto, CA

(97) EP 1684976
(73) ASMPT SMT Singapore Pte. Ltd., 768924 Singapore, SG

(97) EP 2118402
(73) PERI SE, 89264 Weissenhorn, DE

(97) **EP 2118402**
(73) PERI AG, 89264 Weissenhorn, DE

(97) **EP 2126248**
(73) PERI SE, 89264 Weissenhorn, DE

(97) **EP 2126248**
(73) PERI AG, 89264 Weissenhorn, DE

(97) **EP 2257502**
(73) SAINT-GOBAIN ISOVER, 92400 Courbevoie, FR

(97) **EP 2370650**
(73) PERI AG, 89264 Weissenhorn, DE

(97) **EP 2370650**
(73) PERI SE, 89264 Weissenhorn, DE

(97) **EP 2513391**
(73) PERI SE, 89264 Weissenhorn, DE

(97) **EP 2513391**
(73) PERI AG, 89264 Weissenhorn, DE

(97) **EP 2536899**
(73) PERI AG, 89264 Weissenhorn, DE

(97) **EP 2536899**
(73) PERI SE, 89264 Weissenhorn, DE

(97) **EP 2588217**
(73) Evonik Operations GmbH, 45128 Essen, DE

(97) **EP 2919888**
(73) Evonik Operations GmbH, 45128 Essen, DE

(97) **EP 2983845**
(73) PERI SE, 89264 Weissenhorn, DE

(97) **EP 2983845**
(73) PERI AG, 89264 Weissenhorn, DE

(97) **EP 3087361**
(73) Suez International, a société par actions simplifiée, duly organized and existing under the Laws of France, 92040 Paris, La Défense Cedex, FR

(97) **EP 3087789**
(73) Suez International, a société par actions simplifiée, duly organized and existing under the Laws of France, 92040 Paris, La Défense Cedex, FR

(97) **EP 3199259**
(73) PERI SE, 89264 Weissenhorn, DE

(97) **EP 3199259**
(73) PERI AG, 89264 Weissenhorn, DE

(97) **EP 3240620**
(73) Evonik Operations GmbH, 45128 Essen, DE

(97) **EP 3403828**
(73) ASMPT SMT Singapore Pte. Ltd., 768924 Singapore, SG

(97) **EP 3508932**
(73) ABB Schweiz AG, 5400 Baden, CH

FG1K

Zapsané užité vzory - přehled podle čísel zápisu

V období uzávěrky tohoto čísla Věstníku zapsal Úřad průmyslového vlastnictví tyto užité vzory.

(11)	(51)		(11)	(51)		(11)	(51)	
36737	G 01 J 3/28	(2006.01)	36745	A 63 B 71/02	(2006.01)	36753	B 32 B 21/08	(2006.01)
36738	G 01 N 3/40	(2006.01)	36746	A 63 B 9/00	(2006.01)	36754	F 23 C 9/06	(2006.01)
36739	G 01 N 5/00	(2006.01)	36747	A 63 G 21/02	(2006.01)	36755	A 61 B 5/11	(2006.01)
36740	H 04 L 69/22	(2022.01)	36748	A 63 G 21/02	(2006.01)	36756	A 61 B 5/11	(2006.01)
36741	B 67 D 1/02	(2006.01)	36749	F 17 C 5/06	(2006.01)	36757	B 64 D 23/00	(2006.01)
36742	B 60 R 5/04	(2006.01)	36750	H 01 J 49/16	(2006.01)	36758	B 29 C 53/82	(2006.01)
36743	F 04 B 53/18	(2006.01)	36751	H 01 J 49/02	(2006.01)			
36744	F 24 S 20/50	(2018.01)	36752	G 21 C 3/60	(2006.01)			

FG1K

Zapsané užité vzory - řazené podle MPT

(51)	A61B 5/11	(2006.01)	(47)	17.01.2023
	A47B 97/00	(2006.01)	(73)	Hřiště hrou s.r.o., Turnov, CZ
(11)	36755		(72)	Tomsa Tomáš Ing., Turnov, CZ
(21)	2022-40592		(54)	Herní prvek, určený pro dětská hřiště
(22)	20.12.2022		(74)	RETROPATENT s.r.o., Dobiášova 1246/29, Liberec, Liberec VI-Rochlice, 46006
(47)	17.01.2023			
(73)	Univerzita Hradec Králové, Hradec Králové, CZ			
(72)	Studnička Filip RNDr., Ph.D., Hradec Králové, Slezské Předměstí, CZ Cimler Richard Ing., Ph.D., Chrudim, Chrudim IV, CZ Štěpán Jan Ing., Ph.D., Dobruška, CZ Kühnová Jitka Mgr., Ph.D., Hradec Králové, Nový Hradec Králové, CZ Šlégr Jan doc. RNDr., Ph.D., Litomyšl, Litomyšl-Město, CZ Bušovský Damián Mgr., Podbřezí, CZ Faltysová Alena, Pardubice, Zelené Předměstí, CZ		(51)	A63G 21/02
(54)	Systém pro monitorování parkinsonovského tremoru		(11)	36747
(74)	PatentEnter s.r.o., Koliště 1965/13a, Brno, Černá Pole, 60200		(21)	2022-40505
			(22)	22.11.2022
			(47)	17.01.2023
			(73)	Hřiště hrou s.r.o., Turnov, CZ
			(72)	Tomsa Tomáš Ing., Turnov, CZ
			(54)	Herní prvek, určený pro dětská hřiště
			(74)	RETROPATENT s.r.o., Dobiášova 1246/29, Liberec, Liberec VI-Rochlice, 46006
(51)	A61B 5/11	(2006.01)	(51)	A63G 21/02
	E04B 5/00	(2006.01)	(11)	36748
(11)	36756		(21)	2022-40506
(21)	2022-40593		(22)	22.11.2022
(22)	20.12.2022		(47)	17.01.2023
(47)	17.01.2023		(73)	Hřiště hrou s.r.o., Turnov, CZ
(73)	Univerzita Hradec Králové, Hradec Králové, CZ		(72)	Tomsa Tomáš Ing., Turnov, CZ
(72)	Studnička Filip RNDr., Ph.D., Hradec Králové, Slezské Předměstí, CZ Cimler Richard Ing., Ph.D., Chrudim, Chrudim IV, CZ Kühnová Jitka Mgr., Ph.D., Hradec Králové, Nový Hradec Králové, CZ Matyska Jan Ing., Hradec Králové, Nový Hradec Králové, CZ Štěpán Jan Ing., Ph.D., Dobruška, CZ Šlégr Jan doc. RNDr., Ph.D., Litomyšl, Litomyšl-Město, CZ Bušovský Damián Mgr., Podbřezí, CZ		(54)	Herní prvek, určený pro dětská hřiště
(54)	Dlaždicový systém pro monitorování pohybové aktivity a vitálních funkcí osoby		(74)	RETROPATENT s.r.o., Dobiášova 1246/29, Liberec, Liberec VI-Rochlice, 46006
(74)	PatentEnter s.r.o., Koliště 1965/13a, Brno, Černá Pole, 60200			
(51)	A63B 71/02	(2006.01)	(51)	B29C 53/82
	A63B 9/00	(2006.01)		B29C 53/08
(11)	36745		(11)	36758
(21)	2022-40501		(21)	2023-40649
(22)	21.11.2022		(22)	05.01.2023
(47)	17.01.2023		(47)	17.01.2023
(73)	Hřiště hrou s.r.o., Turnov, CZ		(73)	MSV SYSTEMS CZ s.r.o., Liberec, Liberec XI-Růžodol I, CZ
(72)	Tomsa Tomáš Ing., Turnov, CZ		(72)	Barvíněk Marek, Bílý Kostel nad Nisou, CZ
(54)	Herní prvek, určený pro dětská hřiště		(54)	Zařízení pro ohřev vícevrstvé hadice nebo trubky pro prostorové tvarování
(74)	RETROPATENT s.r.o., Dobiášova 1246/29, Liberec, Liberec VI-Rochlice, 46006		(74)	Dobroslav Musil a partneři s.r.o., Zábřdovická 917/11b, Brno, Zábřdovice, 61500
(51)	A63B 9/00	(2006.01)	(51)	B32B 21/08
	A63B 71/02	(2006.01)		C09J 175/08
(11)	36746			C09K 21/02
(21)	2022-40504			C09K 15/06
(22)	22.11.2022		(11)	36753
			(21)	2022-40553
			(22)	06.12.2022
			(47)	17.01.2023
			(73)	Česká zemědělská univerzita v Praze, Praha 6, Suchdol, CZ Matrix a.s., Třebešov, CZ

- (72) Šedivka Přemysl Ing., Ph.D., Dvůr Králové nad Labem, CZ
Holeček Tomáš Ing., Malenice, CZ
Dvořák Ondřej Ing., Chyšky, CZ
Kaloč Jakub Ing., Rychnov nad Kněžnou, CZ
(54) **Systém pro lepení dřeva a lepený prvek ze dřeva dubu do exteriéru a interiéru**
(74) HARBER IP s.r.o., Dukelských hrdinů 567/52, Praha 7, Holešovice, 17000

-
- (51) **B60R 5/04** (2006.01)
(11) 36742
(21) **2022-40259**
(22) 16.09.2022
(47) 17.01.2023
(73) ŠKODA AUTO a.s., Mladá Boleslav, Mladá Boleslav II, CZ
(72) Doležal Jaroslav Ing., Libřice, CZ
(54) **Sestava pro organizaci nákladu v zavazadlovém prostoru vozidla**

-
- (51) **B64D 23/00** (2006.01)
G09B 9/12 (2006.01)
G09B 9/42 (2006.01)
A63G 31/16 (2006.01)
(11) 36757
(21) **2022-40605**
(22) 21.12.2022
(47) 17.01.2023
(73) Západočeská univerzita v Plzni, Plzeň, Jižní Předměstí, CZ
Skeleton Software s.r.o., Praha 3, Žižkov, CZ
Beskydská škola létání s.r.o., Vyšší Lhoty, CZ
(72) Karban Pavel prof. Ing., Ph.D., Všeruby, CZ
Netrval Jan Ing., Broumy, CZ
Carbol Dalibor, Vyšší Lhoty, CZ
(54) **Simulátor padákového kluzáku**
(74) PatentCentrum Sedlák & Partners s.r.o., Okružní 2824, České Budějovice, České Budějovice 3, 37001

-
- (51) **B67D 1/02** (2006.01)
F24H 4/02 (2022.01)
(11) 36741
(21) **2022-40195**
(22) 31.08.2022
(47) 17.01.2023
(73) Jihočeská výrobní a zpracovatelská s.r.o., Stráž nad Nežárkou, CZ
(72) Korběl Viktor, Stráž nad Nežárkou, CZ
(54) **Výčepní zařízení**
(74) Mgr. Aleš Lang, č. p. 30, Nová Ves, 38203

-
- (51) **F04B 53/18** (2006.01)
F04C 15/00 (2006.01)
(11) 36743
(21) **2022-40355**
(22) 17.10.2022
(47) 17.01.2023
(73) ŠKODA AUTO a.s., Mladá Boleslav, Mladá Boleslav II, CZ
(72) Stávek Martin Ing., Ph.D., Praha 6, CZ
Novotný Jiří, Luštěnice, CZ
Barták Dušan, Niměřice, CZ
(54) **Krytka hlavy čerpadla**

-
- (51) **F17C 5/06** (2006.01)
B60S 5/02 (2006.01)
(11) 36749
(21) **2022-40520**
(22) 25.11.2022
(47) 17.01.2023
(73) DEVINN s.r.o., Jablonec nad Nisou, CZ
(72) Hajský Luboš, Mnichovo Hradiště, Hněvousice, CZ
(54) **Mobilní plnicí vodíková stanice**
(74) Šindelka & Lachmannová advokáti s.r.o., Mgr. Eva Lachmannová LL.M., Slavětínská 1146/39, Praha 9, Klánovice, 19014

-
- (51) **F23C 9/06** (2006.01)
F23N 5/02 (2006.01)
F23N 5/18 (2006.01)
F28D 1/02 (2006.01)
(11) 36754

- (21) **2022-40573**
(22) 08.09.2022
(47) 17.01.2023
(73) ATOMA - tepelná technika, s.r.o., Brno, Královo Pole, CZ
Vysoké učení technické v Brně, Brno, Veverčí, CZ
(72) Tomášek Albert Ing., Brno, Královo Pole, CZ
Skála Zdeněk doc. Ing., CSc., Brno, Černá Pole, CZ
(54) **Recirkulační okruh spalovacího zařízení pro spalování směsi zemního plynu a vodíku**
(74) Kania, Sedlak, Smola, Patentová a známková kancelář, Ing. Tomáš Benda, patentový zástupce, Mendlovo náměstí 907/1a, Brno, Staré Brno, 60300

-
- (51) **F24S 20/50** (2018.01)
F24S 25/61 (2018.01)
F24S 25/67 (2018.01)
(11) 36744
(21) **2022-40411**
(22) 31.10.2022
(47) 17.01.2023
(73) Němeček Jaroslav MUDr., Dobřany, CZ
(72) Němeček Jaroslav MUDr., Dobřany, CZ
(54) **Mobilní solární soustava**
(74) artpatent, advokátní kancelář s.r.o., Mgr. Tomáš Bejček, Dukelských hrdinů 976/12, Praha 7, Holešovice, 17000

-
- (51) **G01J 3/28** (2006.01)
G01B 11/30 (2006.01)
(11) 36737
(21) **2022-40479**
(22) 15.11.2022
(47) 12.01.2023
(73) Ústav teoretické a aplikované mechaniky AV ČR, v.v.i., Praha 9, Prosek, CZ
(72) Valach Jaroslav Ing., Ph.D., Praha 8, Ďáblice, CZ
Juliš Karel Ing., Praha 9, Prosek, CZ
Beneš Pavel Ing., Telč, Telč-Štěpnice, CZ
(54) **Zařízení pro hyperspektrální skenování reliéfních 3D povrchů**
(74) PatentCentrum Sedlák & Partners s.r.o., Okružní 2824, České Budějovice, České Budějovice 3, 37001

-
- (51) **G01N 3/40** (2006.01)
(11) 36738
(21) **2022-40507**
(22) 22.11.2022
(47) 12.01.2023
(73) České vysoké učení technické v Praze, Praha 6, Dejvice, CZ
(72) Žalský Jiří Ing., Radimovice, CZ
Hrabánek Milan Ing., Ph.D., Praha 4, Nusle, CZ
(54) **Zařízení pro stanovení pevnosti malty v tlaku**
(74) Ing. Vladimír Belfin, patentový zástupce, Litovická 305, Hostivice, 25301

-
- (51) **G01N 5/00** (2006.01)
G01N 23/00 (2006.01)
(11) 36739
(21) **2022-40558**
(22) 07.12.2022
(47) 12.01.2023
(73) Česká zemědělská univerzita v Praze, Praha 6, Suchdol, CZ
(72) Zajačik Michal, Malé Kyšice, CZ
Šálek Miroslav prof. Mgr. Dr., Praha 6, Suchdol, CZ
Petrusová Vozabulová Eva Ing., Praha 8, Libeň, CZ
Sládeček Martin Mgr., Ph.D., Praha 9, Satalice, CZ
Chajma Petr Ing., Ph.D., Brandýs nad Labem-Stará Boleslav, Brandýs nad Labem, CZ
Kolešková Veronika Ing., Praha 6, Ruzyně, CZ
(54) **Multisenzorické zařízení pro monitoring živočichů**
(74) HARBER IP s.r.o., Dukelských hrdinů 567/52, Praha 7, Holešovice, 17000

-
- (51) **G21C 3/60** (2006.01)
G21C 3/58 (2006.01)
(11) 36752
(21) **2022-40540**
(22) 02.12.2022
(47) 17.01.2023
(73) UJP PRAHA a.s., Praha 5, Zbraslav, CZ

- (72) Krejčí Jakub Ing., Ph.D., Praha 7, Holešovice, CZ
Shejbal Jaromír Ing., Ph.D., Praha 5, Zbraslav, CZ
Čížek Jiří Ing., Černošice, CZ
Červenka Petr Ing., Praha 5, Radotín, CZ
Vrtílková Věra Ing., Praha 5, Stodůlky, CZ
Manoch František, Praha 4, Nusle, CZ
Rozkošný Vojtěch, Praha 4, Nusle, CZ
Caha Vojtěch Ing., Ph.D., Praha 5, Hlubočepy, CZ
Sedlák Anton Mgr., Veleň, CZ
Čížek Ondřej, Praha 4, Nusle, CZ
- (54) **Jaderné palivo**
- (74) Ing. Václav Kratochvíl, Husníkova 2086/22, Praha 5, Stodůlky, 15800

- (51) **H01J 49/02** (2006.01)
- (11) 36751
- (21) **2022-40523**
- (22) 25.11.2022
- (47) 17.01.2023
- (73) Univerzita Palackého v Olomouci, Olomouc, CZ
Ústav přístrojové techniky AV ČR, v.v.i., Brno, Královo Pole, CZ
- (72) Tran Thuy Dung RNDr., Ph.D., Praha 8, Střížkov, CZ
Slodička Lukáš Mgr., Ph.D., Olomouc, Lošov, CZ
Číp Ondřej Ing., Ph.D., Brno, Nový Lískovec, CZ
- (54) **Směrový detektor fluorescence z iontů v Paulově pasti**
- (74) KANIA, SEDLÁK, SMOLA, s.r.o., Mendlovo náměstí 907/1a, Brno, Staré Brno, 60300

- (51) **H01J 49/16** (2006.01)
G01N 21/71 (2006.01)

- (11) 36750
- (21) **2022-40522**
- (22) 25.11.2022
- (47) 17.01.2023
- (73) Ústav přístrojové techniky AV ČR, v.v.i., Brno, Královo Pole, CZ
Univerzita Palackého v Olomouci, Olomouc, CZ
- (72) Číp Ondřej Ing., Ph.D., Brno, Nový Lískovec, CZ
Slodička Lukáš Mgr., Ph.D., Olomouc, Lošov, CZ
Pham Minh Tuan Ing., Brno, Bystrc, CZ
Grim Jakub Ing., Brno, Lesná, CZ
- (54) **Aparatura pro laserovou ablaci atomů zdrojového materiálu**
- (74) KANIA, SEDLÁK, SMOLA, s.r.o., Mendlovo náměstí 907/1a, Brno, Staré Brno, 60300

- (51) **H04L 69/22** (2022.01)
- (11) 36740
- (21) **2022-40499**
- (22) 18.11.2022
- (47) 13.01.2023
- (73) Vysoké učení technické v Brně, Brno, Veverčí, CZ
- (72) Směkal David Ing., Dubicko, CZ
Martinásek Zdeněk Ing., Ph.D., Brno, Bosonohy, CZ
Fujdiak Radek Ing., Ph.D., Kuřim, CZ
Mišurec Jiří prof. Ing., CSc., Brno, Jundrov, CZ
- (54) **Hardwarová čistička síťového provozu**
- (74) Kania, Sedlák, Smola, s.r.o., Mendlovo náměstí 907/1a, Brno, Staré Brno, 60300

Seznam majitelů zapsaných užitéch vzorů

(73) ATOMA - tepelná technika, s.r.o., Brno, Královo Pole, CZ	(11) 36754	(51) F 23 C 9/06	(2006.01)	(73) UJP PRAHA a.s., Praha 5, Zbraslav, CZ	(11) 36752	(51) G 21 C 3/60	(2006.01)
Beskydská škola létání s.r.o., Vyšší Lhoty, CZ	36757	B 64 D 23/00	(2006.01)	Univerzita Hradec Králové, Hradec Králové, CZ	36755	A 61 B 5/11	(2006.01)
Česká zemědělská univerzita v Praze, Praha 6, Suchbátka, CZ	36739	G 01 N 5/00	(2006.01)	Univerzita Hradec Králové, Hradec Králové, CZ	36756	A 61 B 5/11	(2006.01)
Česká zemědělská univerzita v Praze, Praha 6, Suchbátka, CZ	36753	B 32 B 21/08	(2006.01)	Univerzita Palackého v Olomouci, Olomouc, CZ	36750	H 01 J 49/16	(2006.01)
České vysoké učení technické v Praze, Praha 6, Dejvice, CZ	36738	G 01 N 3/40	(2006.01)	Univerzita Palackého v Olomouci, Olomouc, CZ	36751	H 01 J 49/02	(2006.01)
DEVINN s.r.o., Jablonec nad Nisou, CZ	36749	F 17 C 5/06	(2006.01)	Ústav přístrojové techniky AV ČR, v.v.i., Brno, Královo Pole, CZ	36750	H 01 J 49/16	(2006.01)
Hřiště hrou s.r.o., Turnov, CZ	36745	A 63 B 71/02	(2006.01)	Ústav přístrojové techniky AV ČR, v.v.i., Brno, Královo Pole, CZ	36751	H 01 J 49/02	(2006.01)
Hřiště hrou s.r.o., Turnov, CZ	36746	A 63 B 9/00	(2006.01)	Ústav teoretické a aplikované mechaniky AV ČR, v.v.i., Praha 9, Prosek, CZ	36737	G 01 J 3/28	(2006.01)
Hřiště hrou s.r.o., Turnov, CZ	36747	A 63 G 21/02	(2006.01)	Vysoké učení technické v Brně, Brno, Veverčí, CZ	36740	H 04 L 69/22	(2022.01)
Hřiště hrou s.r.o., Turnov, CZ	36748	A 63 G 21/02	(2006.01)	Vysoké učení technické v Brně, Brno, Veverčí, CZ	36754	F 23 C 9/06	(2006.01)
Jihočeská výrobní a zpracovatelská s.r.o., Stráž nad Nežárkou, CZ	36741	B 67 D 1/02	(2006.01)	Západočeská univerzita v Plzni, Plzeň, Jižní Předměstí, CZ	36757	B 64 D 23/00	(2006.01)
Matrix a.s., Třebešov, CZ	36753	B 32 B 21/08	(2006.01)	Němeček Jaroslav MUDr., Dobřany, CZ	36744	F 24 S 20/50	(2018.01)
MSV SYSTEMS CZ s.r.o., Liberec, Liberec XI-Růžodol I, CZ	36758	B 29 C 53/82	(2006.01)				
Skeleton Software s.r.o., Praha 3, Žižkov, CZ	36757	B 64 D 23/00	(2006.01)				
ŠKODA AUTO a.s., Mladá Boleslav, Mladá Boleslav II, CZ	36742	B 60 R 5/04	(2006.01)				
ŠKODA AUTO a.s., Mladá Boleslav, Mladá Boleslav II, CZ	36743	F 04 B 53/18	(2006.01)				

FG4Q

Zapsané průmyslové vzory - přehled podle čísel zápisu

V období uzávěrky tohoto čísla Věstníku zapsal Úřad průmyslového vlastnictví tyto průmyslové vzory:

(11)	(51)	(11)	(51)	(11)	(51)
38093	12-16	38094	06-99	38095	26-05

FG4Q

Zapsané průmyslové vzory - přehled podle tříd

- (51) **06-99**
- (11) 38094
- (21) 2021-41951
- (22) 10.06.2021
- (15) 16.01.2023
- (54) **Kapsář**
- (28) 1
- (73) Plechšmídová Irena Ing., Praha 8, Kobylisy, CZ
- (72) Plechšmídová Irena Ing., Praha 8, Kobylisy, CZ



1.1



1.2

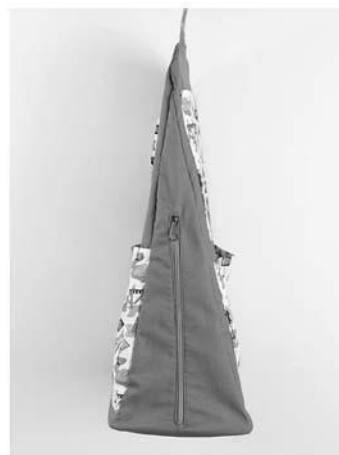

1.3



1.4

-
- (51) **12-16**
 - (11) 38093
 - (21) 2022-42077
 - (22) 17.03.2022
 - (15) 12.01.2023
 - (54) **Zadní nárazník automobilu**
 - (28) 1
 - (73) Renault S.A.S., F-92100 Boulogne Billancourt, FR
 - (72) Muschi Alain, F-92100 Boulogne Billancourt, FR
 - (74) PATENTSERVIS Praha a.s., Na Podkovce 281/10, Praha 4, Podolí, 14700



1.1



1.4



1.2



1.5



1.3



1.6



1.7



1.10



1.8



1.9

-
- (51) **26-05**
(11) 38095
(21) 2021-42035
(22) 10.12.2021
(15) 16.01.2023
(54) **Osvětlení, svítidla**
(28) 6
(73) PRECIOSA - LUSTRY, a.s., Kamenický Šenov, CZ
(72) Uliarczyk Lukáš, Kamenický Šenov, CZ
Dublin Nico Luciani, Kamenický Šenov, CZ
Fejfarová Štěpánka, Kamenický Šenov, CZ
Hlavatová - Němcová Alena, Kamenický Šenov, CZ
(74) Mgr. Marcela Kleinová, Preciosa, a.s., Opletalova 3197/17, Jablonec nad Nisou, 46601

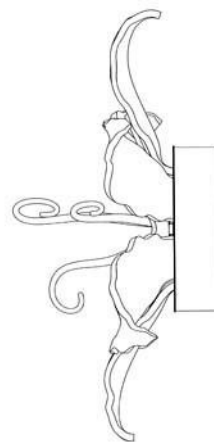

1.1

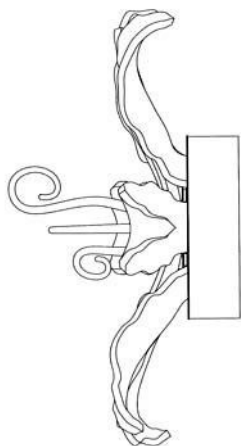

1.2

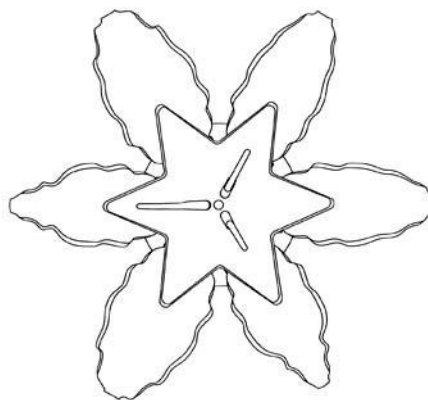

1.5

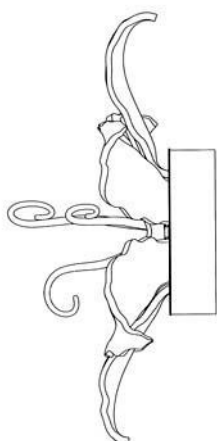

1.3

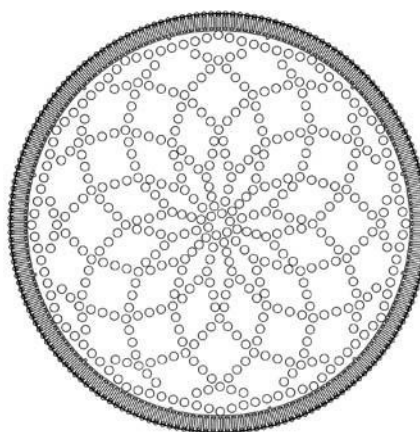

2.1

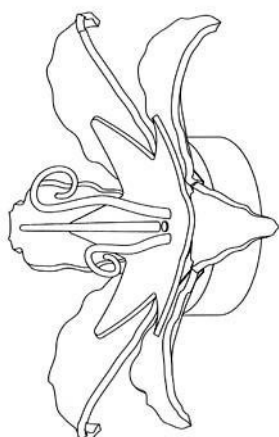

1.4

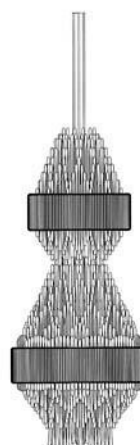

2.2

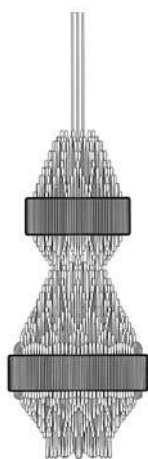

2.3



3.1

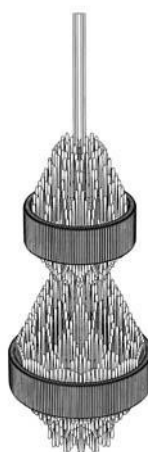

2.4

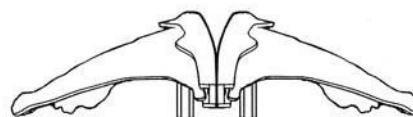

3.2

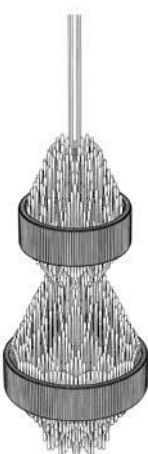

2.5

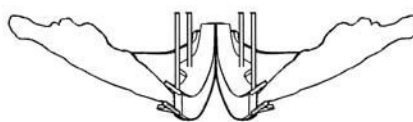

3.3

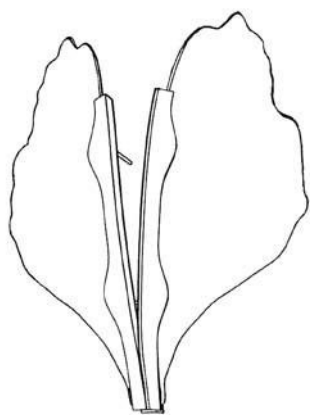

3.4

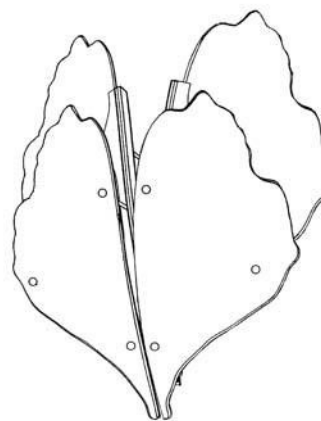

4.2

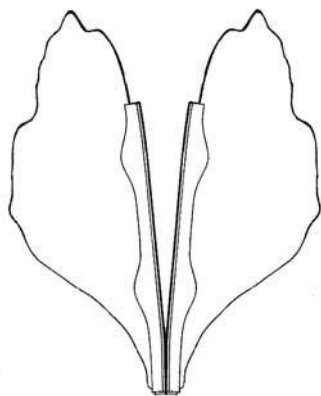

3.5

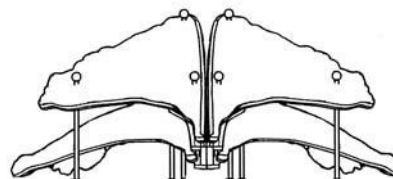

4.3

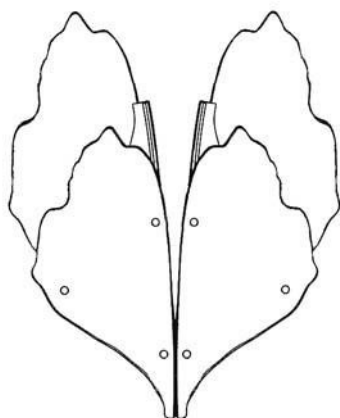

4.1

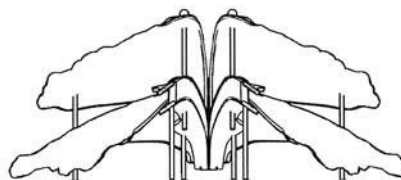

4.4

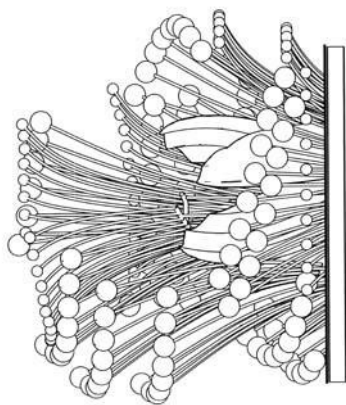

5.1

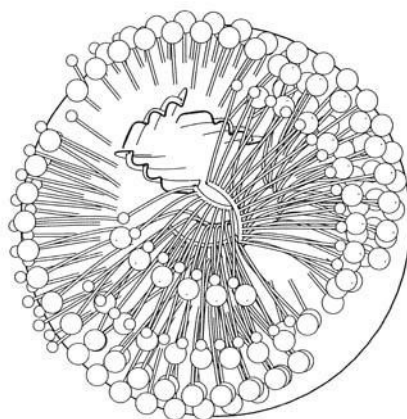

5.4

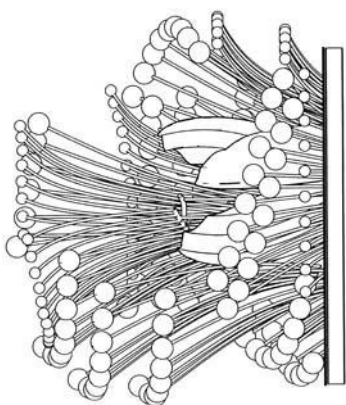

5.2

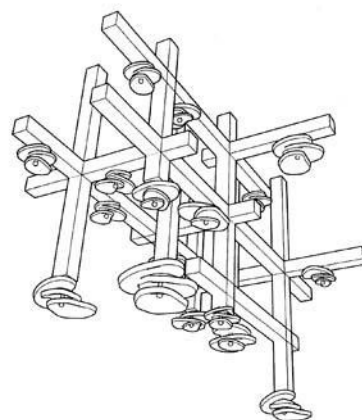

6.1

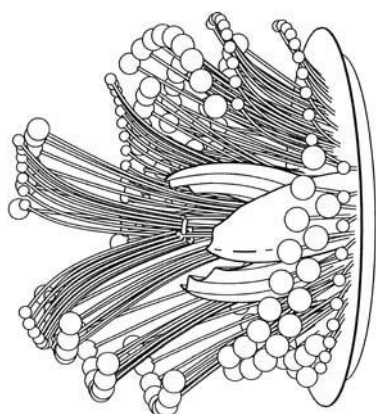

5.3

Seznam vlastníků zapsaných průmyslových vzorů

(73) Plechšmídová Irena Ing., Praha 8, Kobylice, CZ	(11) 38094	(51) 06-99	(73) PRECIOSA - LUSTRY, a.s., Kamenický Šenov, CZ	(11) 38095	(51) 26-05
Renault S.A.S., F-92100 Boulogne Billancourt, FR	38093	12-16			

Dodatková ochranná osvědčení pro léčiva a pro přípravky na ochranu rostlin

Podání žádosti o udělení osvědčení

- (22) 10.01.2023
(21) SPC/CZ2023/835
(71) CoLucid Pharmaceuticals, Inc., Indianapolis, 46285, IN, US
(68) 2413933
(54) **2,4,6-trifluor-N-[6-(1-methylpiperidin-4-karbonyl)pyridin-2-yl]benzamid pro léčbu migrény perorální nebo intravenózní cestou**
(92) EU/1/21/1587, 19.08.2022
(93) EU/1/21/1587, 19.08.2022
(95) **RAYVOW -lasmiditan, léčivý přípravek**
-

Zastavení řízení o žádosti o prodloužení doby ochrany

- (22) 11.01.2021
(21) SPC/CZ2010/170
(73) N.V. Organon, 5349 AB Oss, NL
(68) 297419
(54) **Kapalný farmaceutický prostředek s obsahem gonadotropinu**
(92) EU/1/09/609/001, 25.01.2010
(93) EU/1/09/609/001, 25.01.2010, EU
(95) **Elonva - Corifollitropin alfa, léčivý přípravek**
-

Zastavení řízení a zamítnutí žádosti o osvědčení

- (21) **SPC/CZ2014/356**
(73) Biogen MA Inc., Cambridge, 02142, MA, US
(68) 2137537
(54) **Kompozice a použití pro léčení roztroušené sklerózy**
(92) EU/1/13/837/001-002, 30.01.2014
(93) EU/1/13/837/001-002, 30.01.2014, BE
(95) **Tecfidera - dimethyl fumarát, léčivý přípravek**
-

- (21) **SPC/CZ2016/492**
(73) AbbVie Biotechnology Ltd., Hamilton, HM 11, BM
(68) 1441589
(54) **Stabilní tekutá farmaceutická formulace IgG protilátek**
(92) EU/1/16/1107, 05.07.2016
(93) EU/1/16/1107, 05.07.2016, EU
(95) **Zinbryta - daklizumab, léčivý přípravek**
-

- (21) **SPC/CZ2017/559**
(73) UCB Pharma, S.A., 1070 Brussels, BE
(68) 1504035
(54) **Biologické produkty**
(92) EU/1/17/1200, 29.06.2017
(93) EU/1/17/1200, 29.06.2017, EU
(95) **Besponsa - molekula protilátky mající specifitu pro humánní CD22, zahrnující sekvence oblastí určující komplementaritu (CDR) variabilní domény lehkého a těžkého řetězce podle nároku 1 základního patentu, jako molekula protilátky zahrnující sekvence variabilní oblasti lehkého a těžkého řetězce podle nároku 10 základního patentu, zejména molekula protilátky zahrnující inotuzumab nebo její derivát nebo varianta chráněná základním patentem - Besponsa, léčivý přípravek**
-

Zánik dodatkového osvědčení na patent

- (11) 297419/170
(11) 304043/302
(11) 1830843/415
(11) 2487162/503
(11) 2487163/504
(11) 2487166/505

Úřední rozhodnutí a oznámení

MK4A, MK4F

Zánik patentů a autorských osvědčení uplynutím doby platnosti

(11)	(21)	Int.Cl/(51)	(11)	(21)	Int.Cl/(51)
296225	2003-110	8/A01N 59/20	304043	2003-352	8/C07J 31/00
297419	1998-135	8/A61K 38/24			

MM4A, MM4F

Zániky patentů a autorských osvědčení pro nezaplacení udržovacích poplatků

(11)	(21)	Int.Cl/(51)	(11)	(21)	Int.Cl/(51)
299778	2007-451	8/E01C 19/28	307319	2017-386	8/G01R 33/09
305070	2013-524	8/A01C 7/20	307484	2010-531	8/A47D 13/02
305697	2014-455	8/C21D 1/18	309165	2016-656	8/A61L 27/24
306726	2016-398	8/G01R 27/02			

MK1K

Zániky užitných vzorů uplynutím doby platnosti

(11)	(21)	(51)	(11)	(21)	(51)
25058	2013-27341	A23G 9/36	32131	2018-35106	A61C 8/02
25263	2013-27346	E04B 1/74	32132	2018-35107	F01N 3/36
27460	2014-29762	A61K 8/37	32134	2018-35122	B21D 37/16
28578	2015-31278	F41A 19/34	32135	2018-35135	E21D 9/00
28683	2015-31267	A47J 37/00	32164	2018-35134	A01C 1/00
29016	2015-31268	H02J 4/00	32223	2018-35126	B01F 13/00
29747	2015-31279	F42B 33/02	32272	2018-35105	C08L 27/06
31957	2018-35130	A23L 33/105	32274	2018-35116	A62C 2/06
31980	2018-35131	A23K 50/10	32275	2018-35136	C12M 1/34
31994	2018-35115	E02D 29/14	32470	2018-35128	F24S 10/00
32074	2018-35111	B25B 7/02	32480	2018-35592	C12N 5/00
32100	2018-35133	A63G 11/00			

MK4Q

Zániky práva ze zapsaných průmyslových vzorů uplynutím doby ochrany

(11)	(21)	Int.Cl/(51)	(11)	(21)	Int.Cl/(51)
28012	1998-30632	6/07-04	34204	2007-37141	8/11-02
28013	1998-30633	6/07-04	34374	2007-37134	8/20-03
28180	1998-30640	6/25-01	37146	2017-40971	11/11-01
31099	2002-34021	10/20-03			

Zápisy licenčních smluv do patentového rejstříku pro nabyvatele

- (11) 308777
(73) Výzkumný ústav zemědělské techniky, v. v. i., Praha 6, Ruzyně, CZ
Nabyvatel: AGV s.r.o., Družstevní 44, Vimperk, Vimperk III, 38501, CZ
Druh licence: nevýlučná

Datum uzavření smlouvy: 21.11.2022
Datum zápisu smlouvy: 17.01.2023

Zápis licenčních smluv do rejstříku průmyslových vzorů pro nabyvatele

(11) 35023
(73) Česká republika - Ministerstvo obrany, Praha 6, CZ
Nabyvatel: Koutný spol. s r.o., Okružní 4200/4a, Prostějov, 79601, CZ

Druh licence: nevýhradní
Datum uzavření smlouvy: 03.01.2023
Datum zápisu smlouvy: 11.01.2023

ND4Q

První obnovy doby ochrany průmyslových vzorů

(51) 20-03
(11) 37203
(21) 2018-41114
(22) 07.01.2018
(54) Reklamní zařízení

(51) 09-01
(11) 37443
(21) 2018-41174
(22) 23.03.2018
(54) Láhev

ND4Q

Druhé obnovy doby ochrany průmyslových vzorů

(51) 25-01
(11) 35928
(21) 2013-39417
(22) 04.03.2013
(54) Tvarovka

ND4Q

Třetí obnovy doby ochrany průmyslových vzorů

(51) 09-01
(11) 34273
(21) 2008-37320
(22) 17.01.2008
(54) Láhev na minerální vodu

(51) 25-01
(11) 34540
(21) 2008-37488
(22) 10.07.2008
(54) Tvarovka

ND4Q

Čtvrté obnovy doby ochrany průmyslových vzorů

(51) 25-01
(11) 31713
(21) 2003-34712
(22) 23.06.2003
(54) Tvarovka

PD4A

Převod práv a ostatní změny majitelů patentů

(11) 304371
(21) 2012-422
(73) KNOB ENGINES s.r.o., Čelákovice, CZ

(11) 305964
(21) 2006-386
(73) Macfarlan Smith Limited, Edinburgh, EH11 2QA, GB

(11) 304386
(21) 2012-820
(73) KNOB ENGINES s.r.o., Čelákovice, CZ

PD1K

Převod práv a ostatní změny majitelů užitečných vzorů

- (11) 36512
- (21) 2022-40353
- (73) Vysoké učení technické v Brně, Bmo, Veverí, CZ
Prefia s.r.o., Hartvíkovice, CZ

QA9A

Nabídka licence

- (73) České vysoké učení technické v Praze, Praha 6, Dejvice, CZ
- (11) 308905
- (54) Způsob zpevňování stavebních zděných konstrukcí a zařízení k provádění tohoto způsobu

- (73) České vysoké učení technické v Praze, Praha 6, Dejvice, CZ
- (11) 309064
- (54) Zapojení s proudovými zrcadly, způsob měření impedance a způsob převodu proudu na napětí v tomto zapojení

Zamítnuté a částečně zamítnuté přihlášky ochranných známek před zveřejněním

Kapitola obsahuje údaje o rozhodnutích o přihláškách ochranných známek, u kterých byly na základě provedeného věcného průzkumu shledány Úřadem důvody pro zamítnutí přihlášky ochranné známky podle ustanovení § 4 nebo 6 zákona č. 441/2003 Sb. Na základě toho Úřad vydal rozhodnutí o zamítnutí přihlášky podle ustanovení § 22 zákona č. 441/2003 Sb., a to pro celý seznam výrobků a služeb nebo pro jeho část. Údaje o výsledku rozhodnutí (zamítnutí přihlášky, částečné zamítnutí přihlášky) jsou uvedeny jako datum právní moci rozhodnutí/výsledek rozhodnutí.

(210) **O-552840**
(540)
(592) Slovní
17.01.2023/NABYTÍ P.M. - ZAMÍTNUTÍ PŘIHLÁŠKY

Venice of Prague

(210) **O-579170**
(540)
(592) Slovní
06.01.2023/NABYTÍ P.M. - ZAMÍTNUTÍ PŘIHLÁŠKY

SteamEffect

(210) **O-571478**
(540)
(592) Slovní
10.01.2023/NABYTÍ P.M. - ČÁSTEČNÉ ZAMÍTNUTÍ PŘIHLÁŠKY

3v1

(210) **O-579171**
(540)
(592) Slovní
06.01.2023/NABYTÍ P.M. - ZAMÍTNUTÍ PŘIHLÁŠKY

FastHeat

(210) **O-573975**
(540)
(592) Slovní
10.01.2023/NABYTÍ P.M. - ZAMÍTNUTÍ PŘIHLÁŠKY

KONJAC COFFEE

(210) **O-579812**
(540)
(592) Slovní
06.01.2023/NABYTÍ P.M. - ZAMÍTNUTÍ PŘIHLÁŠKY

ThermEffect

(210) **O-573976**
(540)
(592) Slovní
10.01.2023/NABYTÍ P.M. - ZAMÍTNUTÍ PŘIHLÁŠKY

KONJAKOVÁ KÁVA

(210) **O-579859**
(540)
(592) Slovní
04.01.2023/NABYTÍ P.M. - ZAMÍTNUTÍ PŘIHLÁŠKY

NEOBANKING

(210) **O-576552**
(540)
(592) Slovní
06.01.2023/NABYTÍ P.M. - ZAMÍTNUTÍ PŘIHLÁŠKY

ANATOMIE POHYBU

(210) **O-580218**
(540)
(592) Slovní
03.01.2023/NABYTÍ P.M. - ZAMÍTNUTÍ PŘIHLÁŠKY

Hory pro děti

(210) **O-577368**
(540)
(592) Slovní
07.01.2023/NABYTÍ P.M. - ZAMÍTNUTÍ PŘIHLÁŠKY

AirTouch

Přehled zveřejněných přihlášek ochranných známek

Přihlášky ochranných známek, které byly na základě výsledků formálního a věcného průzkumu provedeného Úřadem shledány schopné zápisu do rejstříku ochranných známek, jsou obsaženy v této kapitole. Důležitou právní skutečností je, že zveřejněním přihlášky ochranné známky v této kapitole Věstníku (§ 23 zákona č. 441/2003 Sb.) začíná běžet zákonná tříměsíční lhůta pro podání námitek podle ustanovení § 25 zákona č. 441/2003 Sb.

Číselný přehled (210)											
O-571478	O-577869	O-581054	O-581605	O-581612	O-581795	O-581894	O-582248	O-582302	O-582364	O-582365	O-582366
O-582406	O-582464	O-582491	O-582492	O-582493	O-582495	O-582496	O-582497	O-582635	O-582651	O-582718	O-582721
O-582724	O-582725	O-582726	O-582727	O-582728	O-582760	O-582792	O-582794	O-582796	O-582801	O-582803	O-582804
O-582815	O-582817	O-582825	O-582827	O-582828	O-582830	O-582833	O-582834	O-582835	O-582913	O-582917	O-582918
O-582919	O-582920	O-582922	O-582995	O-582996	O-582997	O-582999	O-583023				

Zveřejněné přihlášky ochranných známek

(210) **O-571478**

(220) 21.04.2021

(320) 21.04.2021

(511) 35

(540)

3v1

(592) Slovní

(510) (35) grafická úprava pro reklamní účely, marketing, návrh reklamních materiálů, vývoj reklamních konceptů, poskytování obchodních informací, obchodní zprostředkovatelské služby, poradenství v oblasti komunikačních strategií v reklamě, pořádání výstav pro obchodní a reklamní účely, poskytování obchodních informací a rady pro spotřebitele ve výběru produktů a služeb, prezentace výrobků v komunikačních médiích pro účely maloobchodu, profesionální obchodní poradenství, psaní scénářů pro reklamní účely, řízení obchodní činnosti výkonných umělců, služby v oblasti vztahů s médii (public relations), vydávání reklamních textů, výroba reklamních filmů, zprostředkování reklamy, konzultační a poradenské služby a pomoc v oblasti reklamní, marketingové a propagační činnosti, prodej a online prodej časoměrných přístrojů, šperků a bižuterie, prodej a online prodej papírnického zboží, prodej a online prodej oblečení a obuvi, prodej a online prodej nosičů zvukových a obrazových nahrávek a elektronických publikací.

(730) **Arichteva Veronika**, Čajkovského 1709/28, Praha 3, Žižkov, 13000, CZ

(740) JUDr. Martina Perkov, advokátka, Jaselská 202/19, Brno, Veveří, 60200

(210) **O-577869**

(220) 28.02.2022

(320) 28.02.2022

(511) 20, 21, 25, 27, 35

(540)



(593) Obrazová

(510) (20) nafukovací postele, nikoliv pro léčebné účely, nafukovací polštáře, pro léčebné účely, nafukovací matrace, nikoliv pro léčebné účely, tyče z umělého jantaru, desky z umělého jantaru, zvířecí drápy, zvířecí kopyta, zvířecí rohy, podušky pro batolata proti otočení, křesla, přebalovací podložky, háčky na zavěšení tašek, ne kovové, ošatky na chleba, bambus nezpracovaný nebo částečně zpracovaný, bambusové závěsy, sudy, ne kovové, košíky, ne kovové, kolébky, sedátka do vaničky pro batolata, koupelnový nábytek s umyvadlem, madla do vany, ne kovová, dekorační korálové závěsy, základy postelí, kolečka k postelím, ne kovová, kování k postelím, ne kovové, lůžkoviny s výjimkou ložního prádla, pelechy pro domácí mazlíčky, postele, kostry postelí ze dřeva, úly, lavice (nábytek), ponky, kabelové svorky, ne kovové, ptačí budky, podhlavníky, šrouby, ne kovové, knihovny, víčka (zátky) na lahve, ne kovové, dřevěné obaly na lahve, uzávěry na lahve, ne kovové, stojany na lahve, krabice ze dřeva nebo plastu, podpěry pro nábytek, ne kovové, úchyty na kartáče, mantinely do dětských postýlek, jiné než ložní prádlo, busty ze dřeva, vosku, sádry nebo plastu, truhlářské výrobky, kempinkové matrace, obruče na sudy, ne kovové, podstavce na sudy, ne kovové, dřevěné sudy na číření vína, bečky, ne kovové, židle, pohovky (chaise lounges), bedny na hračky, prádelníky, truhly, ne kovové, řeznické špalky (stoly), klipsy na těsné uzavření sáčků, svorky na kabely a potrubí, ne kovové, uzávěry na nádoby, ne kovové, háčky na oděvy, ne kovové, věšáky (nábytek), ozdoby na rakve, ne kovové, rakve, objímky na připevnění potrubí, ne kovové, rámečky do věcích úlů, konzolové stoly (přístěnné stoly), nádoby na skladování a přepravu, ne kovové, nádrže na tekutá paliva, ne kovové, korál, korkové zátky, zátky do lahví, korozo (rostlinná slonovina), krejčovské busty, dětské postýlky, pulty

(stoly), obaly na oděvy (pro uložení oděvů), laťové přepravní bedny, kříže ze dřeva, vosku, sádry nebo plastu jiné než šperky, skříně (kuchyňské), držáky záclon a závěsů, ne z textilních materiálů, háčky na záclony, garnýže, kroužky na záclony, tyče na záclony, jezdcy na záclony, stuhly a spony na uchycení závěsů, polštáře (dekorační), palubní lehátka, ozdoby na potraviny z umělých hmot, psací stoly, pojízdné servisovací stoly (nábytek), nekovové dávkovače sáčků na psí výkaly (upevněné), nástěnky (vývěsky), stojany na vystavení zboží, divany, psí boudy, nekovové dveřní zvonky (ne elektrické), dveřní zástrčky, ne kovové, nekovové dveřní zavírače (ne elektrické), dveřní uzávěry, ne kovové, dveřní kování, ne kovové, dveřní kliky, ne kovové, dveřní klepadla, ne kovová, nekovové otvírače dveří (neelektrické), dveřní zarážky, ne kovové nebo gumové, dvířka k nábytku, spojovací kolíky, ne kovové, rýsovací stoly, záklopky drenážních trubek z plastu, šuplíky do nábytku, toaletní stoly, nábytkové lišty z plastu, rámy na vyšívání, vějíře, nožičky k nábytku, figurky (sošky) ze dřeva, vosku, sádry nebo plastu, registrační skříně, rybářské koše, plovoucí přepravní nádoby, ne kovové, podstavce pod květináče, stojany na květiny (nábytek), krmelce, podnožky, volně stojící příčky (nábytek), pohřební urny, nábytek, kolečka k nábytku, ne kovová, kování k nábytku, ne kovové, kovový nábytek, dřevěné nábytkové příčky, police k nábytku, stojany na pušky, kadeřnická křesla, košíky na přepravu věcí, nekovové ruční vlnkové stožáry, zrcátka do ruky (toaletní zrcátka), manipulační palety, ne kovové, stojany na klobouky, polohovací podhlavníky pro kojence, polštářky pro oporu hlavy malých dětí, opěrky hlavy (nábytek), vysoké židle pro děti, závěsy (panty) ne kovové, plástve, rohovina, surová nebo jako polotovar, nemocniční postele (ne pro lékařské účely), nekovová domovní čísla (ne podsvícená), identifikační náramky, ne kovové, imitace želvoviny, kartotéky (nábytek), vnitřní okenice (nábytek), vnitřní okenní rolety z papíru, vnitřní okenní rolety z textilu, tkané dřevěné rolety (nábytek), dětská chodítka, nafukovací nábytek, nafukovací reklamní předměty, kanystry, ne kovové, vitríny, stojany na vystavování šperků, boudy pro domácí mazlíčky, věšáky na klíče (desky), kulaté úchyty (držadla), ne kovové, plastové štítky, dřevěné nebo plastové žebříky, přenosné stolky, závory, ne kovové, řečnické pulty, nohy k nábytku, poštovní schránky ne kovové nebo zděné, police na knihy, nekovová nakládací měřidla pro železniční vagony, nákladové palety, ne kovové, uzamykatelné skříně (nábytek), nekovové zámky na vozidla, nekovové zámky (jiné než elektrické), skříně na zavazadla, stojany na časopisy, masážní stoly, podložky do dětských ohrádek, vyjmatelné podložky do dřezů, matrace, skříně na uchovávání potravin, lékárníčky (skříně na léky), mořská pěna, zrcadlové dlaždice, zrcadla, mobilní schůdky pro nástup cestujících, ne kovové, bytové zařízení (dekorační předměty), vyvazovací bóje, ne kovové, košíky na přenášení dětí, perlet' surová nebo jako polotovar, lišty na rámy obrazů, identifikační štítky, ne kovové, kukaně, hnízdicí budky pro domácí mazlíčky, stojany na noviny, státní poznávací značky, ne kovové, kancelářský nábytek, nekovové nádoby na vypouštění oleje, ulity ústřic, plastové nádoby jako obaly, nekovové visací zámky, podušky pro domácí zvířata, svorky na rámy obrazů, rámy na obrazy, polštáře (na spaní), poutače ze dřeva nebo plastu, pletená sláma, s výjimkou rohoží, nekódované plastové karty k umožnění vstupu, ne magnetické, plastové klíče, plastové rampy pro použití s vozíky, stojany na odkapávání nádobí (nábytek), dětské ohrádky, hmoždinky, ne kovové, špunty, ne kovové, kůly, ne kovové, přenosné stoly, plastové kladky pro rolety, regály (nábytek), ratan, rákos (materiál na splétání), dřevěné cívky na přízi, hedvábí a šňůrky, nekovové navijecí cívky na ohebné hadice, ne mechanické, nádrže (s výjimkou kovových a zděných), nýty, ne kovové, nekovové válečky pro posuvné dveře, zajišťovací prvky pro vertikálně výsuvná okna, ne kovové, stoly na řezání (nábytek), kozy na řezání, školní nábytek, škrabádky pro kočky, zástěny (nábytek), zástěny ke krbům (nábytek), šroubovací uzávěry na lahve, ne kovové, těsnící uzávěry, ne kovové, kovová sedátka, přířezy pro včelí úly, pohovky (kratší s opěradlem), mušle, lastury, ulity, police do registračních skříní, úložné police, policové skříně, patníky pro obuv, ne kovové, floky (obuvnické kolíčky), ne kovové, tyče na nošení břemen na ramenou, vitríny (nábytek), sedátka do sprchy, příbormíky, vývěsní štíty ze dřeva nebo plastu, postříbřené sklo (zrcadla), vnitřní lamelové rolety, podložky na spaní (karimatky), sofa, kroužky na klíče, ne kovové, jelení parohy, tyče k uchycení schodišťového koberce, tyče a kůly k rostlinám nebo stromům, ne kovové, pracovní stoly pro práci vestoje, stojany na počítací stroje, sochy ze dřeva, vosku, sádry nebo plastu, dužiny sudů, schůdky (stoličky), ne kovové, stoličky, uzávěry, nikoliv ze skla, kovu nebo pryže, obruhy ze slámy, slamníky, předměty pletené ze slámy, vycpaná zvířata (ne hračky), vycpaní ptáci (ne hračky), stolní desky, kovové stoly, stoly, figuríny, kochoutky na sudy, ne kovové, stanové kolíky, ne kovové, nekovové boxy

na nářadí, prázdné, nekovové bedny na nářadí prázdné, želvovina, dávkovače ručníků upevněné, ne kovové, stojany na ručníky (nábytek), přepravní palety, ne kovové, podnosy, ne kovové, pojízdné stolký na počítače (nábytek), nádoby na míchání malty, ne kovové, desky pod psací stroje, stojany na deštníky, stojany na oblečení (němý sluha), ventily ne kovové, ne části strojů, kádě, ne kovové, upínací stoly (nábytek), přebalovací pulty připevněné ke zdi, šatníky, stolký a skříňky s umyvadlem (nábytek), vodovodní ventily z plastu, vodní postele, ne pro léčebné účely, velrybí kostice, surové nebo jako polotovar, výrobky z proutí, pohyblivé předměty rozeznívané proudem vzduchu (dekorace), nekovové navíjecí bubny na ohebné hadice (ne mechanické), nekovové okenní zavírače (ne elektrické), okenní kliky, ne kovové, okenní kování, ne kovové, mechanismy pro otevírání oken (nekovové, ne elektrické), kladky na okna, ne kovové, okenní zarážky, ne kovové nebo gumové, dřevěné pásy, umělecké předměty ze dřeva, vosku, sádry nebo plastu, žlutý jantar; (21) abrazivní rukavice pro péči o pokožku, abrazivní houbičky pro kuchyňské použití, abrazivní houby pro péči o pokožku, rozprašovače aerosolu, ne pro léčebné účely, zvířecí štětiny (kartáčnické zboží), vyčesávací rukavice na zvířata, víka na interiérová akvária, difuzéry aromatických olejů, jiné než vonné tyčinky, elektrická zařízení na vábení a hubení hmyzu, tlakové hrnce (autoklávy) na vaření, ne elektrické, přenosné dětské koupací vaničky, podložky na pečení, mísy (nádoby), koše na použití v domácnosti, mašlovačky, lžice na podlévání (kuchyňské náčiní), slehače, ne elektrické, nádoby na pivo, várnice na nápoje, ne elektrické, koupátka pro ptáky, ptačí klece, mixéry pro použití v domácnosti, ne elektrické, zouváky, napínáky na obuv, otvíráky na lahve, elektrické i neelektrické, lahve, misky, dávkovače na papírové ručníky, dózy na bonbony, krabičky ze skla, košíky na chleba pro použití v domácnosti, nádoby na chleba, prkénka na krájení chleba, násady na košťata a smetáky, košťata, materiály na výrobu kartáčů, kartáče na čištění nádrží a nádob, kartáče, elektrické kartáče, kromě částí strojů, kbelíky, kbelíky z tkaniny, polévací pipety, busty z porcelánu, keramiky, kameniny nebo skla, máselničky, poklopy na máselničky, háčky na zapínání knoflíků, kabarety (dělené misky), klece pro domácí zvířata, špičky a tuby na zdobení dortů, formy na dorty, svícny, ozdobné prstýnky na svíčky, zhašeče svíček, sklenice na svíčky (svícny), ohříváče svíček, elektrické a neelektrické, rukavice na mytí automobilů, plácačka na koberec (ruční nástroje), zametače na koberec, kotlíky, keramika pro použití v domácnosti, nočníky, jelenicová kůže na čištění, poklopy na sýr, dekorativní předměty z porcelánu, jídelní hůlky, síta na prosévání popela pro použití v domácnosti, ruční nástroje na čištění, koudel na čištění, uzávěry pokliček, hadry na mytí podlah, količky na prádlo, napínače na oděvy, úklidové utěrky, podtácky, ne papírové nebo textilní, šejkry, tyčinky na míchání nápojů, filtry na kávu, ne elektrické, ruční mlýnky na kávu, překapávače na kávu, ne elektrické, kávové servisy (stolní nádoby), konvice na kávu, ne elektrické, pokladničky na mince, chladicí vložky na chlazení potravin a nápojů, pouzdra na hřebeny, hřebeny, česadla na zvířata, elektrické hřebeny, sáčky na zdobení cukrářských výrobků, dózy, boxy a nádoby pro použití v domácnosti a kuchyni, formy na pečení, vaření, vykrajovátka na těsto (na cukroví), dózy na sušenky, sítky na vaření, jiné než do mikrovlnné trouby, sady hrnčů, hrnce na vaření, kovové kuchyňské jehly, nářadí na vaření, ne elektrické, vývrtky, elektrické i neelektrické, kosmetické špachtle, kosmetické pomůcky, bavlněný odpad na čištění, hrnce na vaření kuskusu, ne elektrické, sady karaf na ocet a olej, karafy, tácky na drobký, drtiče na použití v kuchyni, ne elektrické, výrobky z křišťálového skla, šálky, šálky z papíru nebo plastu, hřebela, kuchyňská prkénka na krájení, viněty na karafy, dekantéry, ozdobné skleněné koule, fritovací hrnce, ne elektrické, demizony, zařízení pro deodoraci pro osobní potřebu, koše na pleny, poklopy na nádoby, nádoby, kartáčky na mytí nádobí, jednorázové nádoby na hliníkové folie pro domácnost, talíře na jedno použití, lahve na pití pro sportovní účely, sklenice na pití, rohy na pití, napajedla, nádoby na pití, pekáče, kapátka ke kosmetickým účelům prodáváná prázdná, kapátka pro použití v domácnosti, sušáky na prádlo, nádoby na odpad, zařízení na odstraňování prachu, ne elektrická, utěrky (hadry) na utírání prachu, nádoby z kameniny, kastroly, rendlíky, pánve z kameniny, pohárky na vejce, nádoby na vaření vajec bez skořápky, oddělovače žloutků a bílků pro použití v domácnosti, ne elektrické, smaltované sklo, ne pro stavební účely, ozdobné stolní mísy (epergne), kartáčky na obočí, kartáčky na řasy, pěrové prachovky, krmné žlaby, skleněná příze, ne pro textilní účely, skleněná vlákna, ne pro izolační a textilní účely, figurky (sošky) z porcelánu, keramiky, kameniny nebo skla, flakóny, žehlicí prkna, zubní nit, květináče, obaly na květináče, ne papírové, plácačky na mouchy, pastí na hmyz, pěnové pedikérní separátory prstů, parní hrnce, ne elektrické, misky na ovoce, lisy na ovoce pro použití v domácnosti, ne elektrické, pánve na smažení, troytýře, prachovky na nábytek, tavený křemen (polotovar) ne pro stavební účely, zahradnické rukavice, lisy na česnek (kuchyňské potřeby), skleněné ampulky (nádoby), skleněné baňky (nádoby), skla pro

okna vozidel (polotovar), sklo se zabudovanými tenkými elektrickými vodiči, zavařovací sklenice, skleněná víčka, skleněná vata, ne izolační, sklo surové nebo jako polotovar s výjimkou stavebního skla, sklenice (nádoby), napínáky na rukavice, rukavice pro použití v domácnosti, nádoby na lepidlo, kuchyňská struhadla, stojany na grily, grilovací rošty, kuchyňské rošty na pečení, štětiny, žíně a vlny pro výrobu kartáčů, hlavice k elektrickým zubním kartáčkům, tepelné izolační nádoby, tepelné izolační nádoby na nápoje, ohříváče kojeneckých lahví, ne elektrické, kapesní lahve, držáky květin jako potřeby pro aranžování květin, kartáče na koně, koňské žíně na výrobu kartáčů, hot pots (hrnce na vaření na stole), ne elektricky vyhřívávané, kbelíky na led, naběračky na zmrzlinu, formy a tvořitka na led, kleštičky na led, interiérová akvária, interiérová terária pro pěstování rostlin, interiérová terária (vivária), nafukovací dětské vaničky, pastí na hmyz, izolační lahve, tvarované potahy na žehlicí prkna, termoizolační tašky, džbány, konvice na vaření vody, ne elektrické, kuchyňské dózy a krabičky, kuchyňské mlýnky, ne elektrické, kuchyňské potřeby, podložky na odkládání nožů, naběračky na víno, kartáče na čištění cylindrů, hřebeny s velkými zuby (na vlny), otočné servírovací podnosy, odstraňovače žmolků, elektrické nebo neelektrické, likérové soupravy, toalety pro zvířata, svačिनové boxy, majolika, štětce na nanášení líčidel, zařízení na odličování, houbičky na nanášení líčidel, žlaby, krmné jesle pro zvířata, stojánky na jídelní listky, plechové nádoby (ešusy), ruční mlýnky pro použití v domácnosti, vařečky (kuchyňské náčiní), kbelíky s nástavci na židímání mopů, ždímače mopů, mopy, kuchyňské hmoždíře, skleněné mozaiky, ne stavební, formy (kuchyňské potřeby), pastí na myši, hrnky, kartáče na nehty, kroužky na ubrousky, umělá vejce (podkladky), ruční strojký na nudle, kropítka na konve na zalévání, trysky na zavlažovací hadice, louskáčky na ořechy, opálové sklo, opalinové sklo, chňapky (rukavice), malované skleněné výrobky, papírové talíře, ruční přístroje na výrobu těstovin pro domácnost, vykrajovače na těsto, ruční mlýnky na pepř, pepřenky, prostředky pro vykuřování vonnými látkami, rozprašovače na parfémý, hmoždířové paličky, nádoby na potravu pro domácí zvířata, automatické misky pro krmení domácích zvířat, vybavené piknikové koše (včetně nádobí), dortové lopatky, prasečí štětiny pro výrobu kartáčů, prasátka (pokladničky), prostrání, ne papírová nebo textilní, tabulové sklo (surovina), destičky pro rozptylování aromatického oleje, pokličky proti vykypění mléka, difuzéry repelentu na komáry, k zapojení do zásuvky, zvony na čištění odpadu, lešticí zařízení a stroje pro použití v domácnosti, ne elektrické, utěrky na leštění, lešticí rukavice, kůže na leštění, lešticí materiály (s výjimkou přípravků, papíru a kamene), výrobky z porcelánu, přenosné chladicí boxy, ne elektrické, pokličky na hrnce, chňapky, hrnce, hrncířské výrobky, kroužky na drůbež, nálevky, pudřenky (prázdné), labuťňenky na pudrování, práškované sklo pro dekorativní účely, pastí na krysy a potkany, chladicí lahve, chladicí kostky (do nápojů), opakovaně použitelné silikonové poklopy na potraviny, kroužky na ptáky, válečky na loupání česneku, válečky na těsto k použití v domácnosti, otočné sušáky na prádlo, misky na salát, kleště na salát, slánky, kovové drátěnky, podsálky, lopatky na použití v domácnosti, drátěnky, rýžáky, jídelní soupravy (nádoby), servírovací naběračky, stojánky na štětky na holení, štětky na holení, kartáče na obuv, lžice na boty, napínáky na obuv, síta pro použití v domácnosti, sítka pro použití v domácnosti, vývěsní štíty ze skla nebo porcelánu, sifonové lahve na výrobu sodové vody, kartáčky na lyžařské vosky, pohlcovače kouře pro použití v domácnosti, krabičky na mýdlo, dávkovače na mýdlo, držáky na mýdlo, polévkové mísy, sady kořenek, držáky na houby, houby na použití v domácnosti, rozstříkovače, čistící štěrky (ruční), stojany na přenosné dětské vaničky, sochy z porcelánu, keramiky, kameniny nebo skla, ocelová vlna na čištění, kastroly, cedníky na použití v domácnosti, brčka na pití, cukřenky, kleštičky na cukr, rozstříkovače na zalévání květin a rostlin, stojánky na ubrousky, stolní talíře, podložky pod nádoby, ne papírové nebo textilní, stolní nádoby, nikoliv nože, vidličky a lžice, tajně neelektrické (terakotové nádoby na vaření), korbele, štětky na dehet s dlouhou rukojetí, tácky na odkládání čajových sáčků, dózy na čaj, textilní obaly na čajové nádoby sloužící k udržení teploty nápoje, sítky na louhování čaje, čajové servisy (stolní nádoby), sítky na slévání čaje, čajové konvice, tepelně izolované nádoby na potraviny, lisy na kravaty, štětky na čištění záchoďů, toaletní taštičky, dávkovače na toaletní papír, držáky na toaletní papír, toaletní houbičky, toaletní potřeby, zubní kartáčky, elektrické zubní kartáčky, pomůcky na vytlačování obsah tub, držáky na zubní párátka, párátka, lisy na tortilly (kuchyňské potřeby), tyčové a kruhové držáky na ručníky, podnosy pro použití v domácnosti, papírové podnosy pro použití v domácnosti, podložky pod hrnce (stolování), lisy na žehlení kalhot, potřeby pro domácnost, vázy, mísy na zeleninu, kovové nádoby pro výrobu ledu a zmrzliny, vlákna ze skelné křemeliny, ne pro textilní účely, vavřovače, ne elektrické, valchy, vaničky na praní, odpadkové koše na papír, ústní sprchy na čištění zubů a masáž dásní, konve na zalévání, rozstříkovací zařízení, zařízení na voskování a

leštění, ne elektrické, zařízení na voskování a leštění obuvi, ne elektrické, metličky pro použití v domácnosti, ne elektrické, okenní truhlíky, provzdušňovače na víno, pomůcky na nalévání vína, košťáče na víno, vlněný odpad na čištění, umělecká díla z porcelánu, keramiky, kameniny nebo skla, utěrky na nádobí (ne textilní); (25) samodržící podprsenky, alby (liturgická roucha), kotníková obuv, zástěry (oděvy), plastrony (kravatové šátky), dětské kalhotky (spodní prádlo), šátky bandana, koupací pláště, koupací sandály, koupací pantofle, koupací čepice, plavky, pánské plavky, plážové oděvy, plážová obuv, opasky (oděvy), baret, bryndáčky, ne papírové, bryndáčky s rukávy, nikoliv z papíru, boa (kožešinové límce), korzety, živůtky (spodní prádlo), svršky obuvi, sportovní vyšší obuv, vyšší obuv, pánské trenýrky, boxerky, šle, podprsenky, kalhoty kratší délky, živůtky, šněrovavky, kšilty k čepicím, čepice, mešní roucha (ornáty), oděvy obsahující zeštíhlující látky, gymnastické oděvy, oděvy se zabudovanými LED diodami, oděvy z imitací kůže, kožené oděvy, oděvy, kabáty, límce a límečky (oděvy), kombinézy (oděvy), korzety (typu corselet), korzety (spodní prádlo), manžety, oděvy pro cyklisty, odnímatelné límečky, podpažní potítká, dámské šaty, župany, klapky na uši (oděvy), vyšívání oděvy, obuv s provázkovou podešví, palčáky (rukavice), rybářské vesty, kovové obuvní kování, fotbalová obuv, nánožníky, ne elektricky vyhřívané, obuv, kožešinové štolky, kožešiny (oděvy), gabardénové pláště (oděvy), pásky ke kamaším, kamaše na boty (psí dečky), galoše, podvazky, podvazkové pásky, rukavice (oděvy), gymnastická obuv, kadeřnické pláště, středně vysoká obuv, kloboukové kostry, klobouky, čelenky (oděvy), šátky na hlavu, pokrývky hlavy, chrániče na podpatky bot, podpatky k obuvi, paty k punčochám, podpatky, kapuce (oděvy), punčochové zboží, saka, svetry, oblečení na judo, šatové sukně, obleky na karate, kimona, dámské spodní kalhotky, pletené oděvní výrobky, šněrovací vyšší obuv, latexové oděvy, výbavy pro novorozence (oděvy), hřejivé návleky na nohy, legíny (kalhoty), trikoty, livreje, manipuly (součásti kněžských rouch), mantily (krajkové přehozy přes hlavu a prsa), maškarní kostýmy, mitry (pokrývky hlavy), palčáky (rukavice), opasky na peníze (části oděvů), oděvy pro motoristy, rukávničky (oděvy), nákrčníky, kravaty, protiskluzové pomůcky na obuv, svrchní oděvy, kombinézy, svrchníky, oděvy z papíru, papírové klobouky (oděvy), parky, peleríny, kožichy, spodničky, kapesníčky do horní kapsy saka, kapsy k přišití na oděvy, ponča, pyžama, ochranné oděvy na vodní sporty, konfekční oděvy, hotové podšívky (části oděvů), sandály, sáří, sarongy, šerpy, šátky, šály, náprsenky, sedla košil, košile, košile s krátkým rukávem, čepice do sprchy, lyžařské boty, lyžařské rukavice, sukně, šortkové sukně, čapky, masky na spaní, domácí obuv, kombiné (spodní prádlo), podvazky na ponožky, ponožky, vnitřní podrážky, podrážky k obuvi, kamaše na boty, sportovní dresy, sportovní obuv, sportovní trika, podvazky na punčochy, punčochy, kolíky do kopaček, bundy a krátké kabáty s výplní, pánské obleky, ponožky absorbující pot, punčochy absorbující pot, spodní prádlo absorbující pot, pulovry, body (spodní prádlo), trička, punčochové kalhoty, špičky k obuvi, tógy, cylindry, kalhoty, turbany, pánské krátké spodky, spodní prádlo, uniformy, válenky (vysoká obuv z plsti), závoje (oděvy), kšilty k nošením na hlavě, vesty, nepromokavé oděvy, okolky k obuvi, neoprenové obleky pro vodní lyžování, plachetky, dřeváky; (27) umělé trávníky, koupelnové rohožky a předložky, podložky pod koberce, koberce, koberce do aut, rohožky před dveře, podlahové krytiny, nehořlavé rohože ke krbům a grilům, žíněnky, linoleum, rohože z tkaného lana pro lyžařské sjezdové tratě, rohože, protiskluzové podložky, rákosové rohože, podložky tatami, textilní obklady stěn, textilní tapety, vinylové podlahové krytiny, závěsné dekorace na stěnu, ne z textilních materiálů, tapety, podložky na jógu; (35) správa zákaznických věrnostních programů, administrativa věrnostních programů v oblasti osobní letecké dopravy, administrativní pomoc v rámci reagování na výzvy k podávání nabídek, administrativní zpracování objednávek, administrativní služby pro lékařská doporučení, administrativní služby podnikům při jejich přesídlení, propagace, reklama, zprostředkování propagace, služby reklamní agentury, zásilková reklama, výroba reklamních filmů, pronájem reklamních ploch, pronájem reklamního času v komunikačních médiích, upomínání schůzek (kancelářské práce), plánování schůzek (kancelářské práce), vedení dražeb, venkovní reklama, pronájem billboardů (reklamních ploch), účetnictví, poradenské služby pro obchodní vedení, oceňování podniků, provádění podnikových auditů, služby odborníků na výkonnost podniků, obchodní poptávky, zprostředkování obchodů v oblasti propojení možných soukromých investorů s podnikateli, kteří potřebují financování, obchodní průzkum, poradenství v oblasti řízení a organizace podniku, pomoc při řízení obchodní činnosti, poradenství v oblasti řízení obchodní činnosti, řízení obchodní činnosti nezávislých poskytovatelů služeb, řízení obchodní činnosti hotelů, řízení obchodní činnosti výkonných umělců, řízení obchodní činnosti kompenzačních programů pro jiné osoby, řízení obchodní činnosti sportovců, poradenství v oblasti organizace podniku, řízení obchodní činnosti v oblasti stavebních projektů, obchodní průzkum,

profesionální obchodní poradenství, poskytování obchodních informací, poskytování obchodních informací prostřednictvím webových stránek, obchodní správa licencí k výrobkům a službám jiných osob, zprostředkování obchodních informací, zprostředkování obchodů, obchodní lobbistické služby, pomoc při řízení obchodních či průmyslových podniků, poskytování informací o obchodních kontaktech, obchodní informace a rady pro spotřebitele (poradna pro spotřebitele), služby konkurenčního zpravodajství, sběr údajů do počítačových databází, sestavování statistik, sestavování katalogů informací pro obchodní či reklamní účely, vedení počítačové evidence, poradenství v oblasti komunikační strategie v reklamě, poradenství v oblasti komunikační strategie při styku s veřejností, profilování spotřebitelů na komerční nebo marketingové účely, služby v oblasti firemní komunikace, analýzy nákladů a cen, vyhledávání údajů v počítačových souborech pro jiné osoby, předvádění zboží, vývoj reklamních konceptů, cílené zaslání reklamních materiálů, šíření reklamních materiálů, šíření vzorků, vyhotovování výpisů z účtů, vyhotovování ekonomických prognóz, zprostředkování zaměstnání, pořádání výstav pro obchodní či reklamní účely, pořádání významných přehlídek pro reklamní účely, finanční audit, služby dárekových seznamů, zprostředkování dovozu a vývozu, dočasný obchodní management, fakturace, grafická úprava pro reklamní účely, poskytování služeb průzkumu trhu, průzkumy trhu, marketing, marketing v rámci vydávání softwaru, marketingový průzkum, vztahy s médií, modeling pro reklamní účely nebo podporu prodeje, sjednávání a uzavírání obchodních transakcí pro třetí strany, sjednávání obchodních smluv pro jiné osoby, výstřížková služby, zařízení novinového předplatného pro třetí osoby, pronájem kancelářských strojů a zařízení, pronájem kancelářského vybavení ve sdílených prostorách, on-line inzerce v počítačové síti, on-line maloobchodní služby v oblasti nahrané hudby a nahraných filmů s možností stažení, on-line maloobchodní služby v oblasti digitální hudby s možností stažení, on-line maloobchodní služby v oblasti vyzváněcích tónů s možností stažení, provozování on-line tržiště pro kupující a prodejce výrobků a služeb, průzkumy veřejného mínění, venkovní reklama, externí správa společnosti, subdodavatelské služby (pomoc při obchodní činnosti), PPC reklama, příprava výplatních listin, poradenství v oblasti řízení lidských zdrojů, nábor zaměstnanců, fotokopírování, pronájem fotokopírovacích strojů, prezentace výrobků v komunikačních médiích pro účely maloobchodu, srovnávání cen, zásobovací služby pro jiné osoby, propagace výrobků a služeb prostřednictvím sponzorování sportovních akcí, psychologické testování za účelem výběru zaměstnanců, styk s veřejností, vydávání reklamních textů, pronájem reklamního materiálu, rozhlasová reklama, zaznamenávání písemných sdělení a údajů, služby pro maloobchod s farmaceutickými, veterinárními a sanitárními přípravky a zdravotnickým materiálem, maloobchodní služby v oblasti uměleckých děl poskytované uměleckými galeriemi, maloobchodní služby v oblasti pekařských výrobků, pronájem prodejních stánků, podpora prodeje jiných osob, psaní scénářů pro reklamní účely, optimalizace vyhledávačů pro účely podpory prodeje, administrativní služby, aranžování výkladů, tésnopis, vyhledávání sponzorů, zařízení předplatného na telekomunikační služby pro jiné osoby, systemizace údajů do počítačových databází, cílený marketing, služby spojené s podáváním daňových příznání, příprava daňových příznání, telemarketing, zaznamenávání vzkazů pro nedostupné předplatitele, provozování telefonních ústředí pro třetí osoby, výroba teleshoppingových programů, televizní reklama, pořádání veletrhů pro obchodní a reklamní účely, přepis rozhovorů (administrativní služby), psaní na stroji, aktualizace a údržba dat v počítačových databázích, aktualizace a údržba údajů v rejstřících, aktualizace reklamních materiálů, poskytování uživatelských hodnocení pro komerční a reklamní účely, poskytování uživatelských recenzí pro komerční nebo reklamní účely, pronájem prodejních automatů, indexace webových stránek pro obchodní a reklamní účely, optimalizace návštěvnosti webových stránek, velkoobchodní služby zaměřené na farmaceutické, veterinární a hygienické přípravky a lékařské potřeby, zpracování textů, psaní životopisů pro jiné osoby, psaní reklamních textů.

(591) Barevná

(730) **A & H L.L.C.**, Al Araimi Boulevard - Khoud P.O. Box 676, Muscat, OM

(740) Rott, Růžička & Guttman a spol., Vyskočilova 1566, Praha 4, Michle, 14000

(210) **O-581054**
(220) 30.08.2022
(320) 30.08.2022
(511) 35, 36, 37, 39, 41, 42
(540)



(593) Obrazová
(510) (35) reklamní a propagační činnost, marketing cílený, sociální, obsahový a digitální, remarketing, obchodní průzkum, poskytování služeb průzkumu trhu, organizování výběrových řízení; (36) pronájem nemovitostí, bytů a kanceláří, služby v oblasti nemovitostí, správa nemovitostí, správa nemovitého a movitého majetku, zprostředkovatelská činnost v oblasti nemovitostí, výběr nájemného, realitní činnost, pronájem bytových a nebytových prostor, zastavárna, investorská činnost v investiční výstavbě; (37) stavební činnost, stavebně montážní činnost, obstarávání stavebních povolení, stavební dozor; (39) služby parkoviště, parkování automobilů, pronájem garáží, parkovacích míst, skladových uzamykatelných skříněk a skladů; (41) kulturní, zábavné a sportovní akce, pronájem sportovišť a stadionů, provozování rekreačních a sportovních zařízení, půjčování sportovního vybavení, školení; (42) projednávání a posuzování stavebních záměrů, architektonické a konstrukční návrhy, investorsko-inženýrská činnost a technická pomoc, inženýrská činnost v investiční výstavbě, zkoušení stavebních materiálů a výrobků.
(730) **CREAM Real Estate, s.r.o.**, Nuselská 262/34, Praha 4, Nusle, 14000, CZ
(740) PROPATENT, Ing. Vlasta Sedláčková, patentový zástupce, Pod Pekařkou 107/1, Praha 4, Podolí, 14700

(210) **O-581605**
(220) 30.09.2022
(320) 30.09.2022
(511) 9, 37, 42
(540)



(593) Obrazová
(510) (9) výpočetní zařízení, počítačové sítě, telekomunikační sítě, datové sítě, elektrické rozvody, včetně rozvodů (elektroinstalace) pro SmartHome; (37) instalace, údržba a opravy datových a datových komunikačních sítí,

instalace, údržba a opravy zařízení pro počítačové sítě a informační technologie, instalace, údržba a opravy elektronických a telekomunikačních zařízení, průmyslové a slaboproudé instalace, instalace a údržba elektrických rozvodů a zařízení, služby v oblasti stavební inspekce (stavební dozor), informační, poradenské a konzultační služby v rámci výše uvedených služeb ve třídě 37; (42) inženýrské služby, projektování, poskytování datových center, informační, poradenské a konzultační služby v rámci výše uvedených služeb ve třídě 42.

(730) **Ty-net spol. s r.o.**, Litevská 1174/8, Praha 10, Vršovice, 10000, CZ
(740) Patentová a známková kancelář, Ing. Jaromír Příkrýl, Včelín 1161, Hulín, 76824

(210) **O-581612**
(220) 30.09.2022
(320) 30.09.2022
(511) 9, 14, 15, 16, 18, 20, 21, 24, 25, 26, 28, 35, 41
(540) **LANUGO**

(592) Slovní
(510) (9) audio a video záznamy, audio nahrávky; (14) drahé kameny, perly a drahé kovy, jakož i jejich imitace, klenotnické výrobky, kroužky na klíče, řetízky na klíče a přívěsky k nim, ostatní šperkařské výrobky z drahých kovů a z drahých kamenů, jakož i z jejich imitací, pouzdra na šperky a pouzdra na hodiny a hodinky, šperky, bižuterie na tělo, bižuterie a ozdoby, bezpečnostní řetízky (šperky), amulety (šperky), bižuterie vyrobená z polodrahokamů, brože (šperky), části a součásti klenotů, bižuterie zapínání, dekorativní předměty (bižuterie nebo klenoty) pro osobní použití, drobná bižuterie potažená drahými kovy, drobná bižuterie z bronzu, identifikační náramky (klenoty), identifikační destičky ze vzácných kovů, keramické disky k použití jako ceniny, kovová umělecká díla (drahý kov), kovové žetony používané pro hromadnou dopravu, krabice ze vzácných kovů, krabičky z drahých kovů, měděné žetony, meditační korálky, misbaha (modlitební korálky), mince, busty z drahých kovů, figurky pokovené vzácnými kovy, figurky z drahých kovů, figurky vyrobené z imitace zlata, akční figurky (dekorativní) z drahých kovů, figury (ozdoby) potažené drahými kovy, figury (ozdoby) vyrobené z drahých kovů, modely (ozdoby) z drahých kovů, modely zvířat (ozdoby) potažené drahými kovy, modely zvířat (ozdoby) z drahých kovů, nástěnné dekorace ze vzácných kovů, ozdobné jehlice ze vzácného kovu, ozdobné kloboukové jehlice, ozdobné sochy vyrobené z drahého kovu, ozdoby na oděvy z drahých kovů, ozdoby na šaty (klenoty), klíčenky (dělené kroužky s ozdobou nebo jako přívěsek), klíčenky jako klenoty (ozdoby nebo přívěsky), klíčenky (drobné předměty nebo přívěsky), klíčenky potažené vzácnými kovy, klíčenky ze vzácných kovů, kovové přívěsky na klíče, kovové řetízky na klíče, kožené klíčenky (přívěsky), kroužkové klíčenky z imitace kůže, kroužky na klíče, kroužky na klíče (ozdoby nebo řetízky) ze vzácných kovů, kroužky na klíče z drahých kovů, kroužky na klíče z obecných kovů; (15) hudební nástroje, doplňky a příslušenství hudebních nástrojů; (16) jednorázové papírové výrobky, a to jednorázové nákupní tašky z papíru a jednorázové obalové sáčky z papíru, dekorační materiály a materiály pro umělce, ozdobné a umělecké prostředky a materiály, tiskárenské výrobky, papírnické zboží a vzdělávací potřeby (s výjimkou přístrojů), umělecké předměty a figuriny z papíru a lepenky a architektonické modely, papír a lepenka, pytle a balicí a obalové materiály a materiály pro skladování z papíru, lepenky nebo z plastů; (18) zavazadla, cestovní tašky, peněženky a ostatní tašky, kůže a imitace kůže, surové kůže a usně, výrobky ze surové kůže a usní, a to visačky na zavazadla, pouzdra na vizitky a náprsní tašky, klíčenky kožené, lepicí štítky na tašky, kožené popruhy na nošení přes rameno (pro kabelky, tašky), kožené řemínky, malá cestovní zavazadla, pouzdra na vizitky, sportovní tašky a znovupoužitelné nákupní tašky, deštníky a slunečníky; (20) nádoby a uzávěry a držáky pro ně (nekovové), nekovové výrobky, součástí a příslušenství, a to bedny (nekovové), busty ze dřeva, vosku, sádry nebo plastu, divany, dřevěné obaly na lahve, identifikační náramky (nekovové), identifikační štítky (nekovové), korkové zátky, krabice ze dřeva nebo plastu, kroužky na klíče (nekovové), obaly na oděvy (pro uložení oděvů), uzávěry na lahve (nekovové), uzávěry na nádoby (nekovové), víčka (zátky) na lahve (nekovové) a zátky do lahví, sochy, figurky, umělecké předměty a ozdoby a dekorativní předměty vyrobené z materiálů jako dřevo, vosk, sádra nebo umělá hmota, zahrnuté v této třídě, vývěsní tabule, stojany a značky (nekovové), nábytek a bytové zařízení; (21) nádobí, kuchyňské náčiní a nádoby, sklo surové nebo jako polotovár (s výjimkou stavebního skla) nezpracované a polozpracované sklo bez určitého účelu, sochy, figurky, plakety a medaile a umělecké předměty vyrobené z materiálů jako porcelán, terakota nebo sklo, zahrnuté v této třídě, výrobky pro péči o oděvy a obuv zařazené v této třídě, kosmetické a

hygienické potřeby a potřeby pro péči o krásu, domácí náčiní k úklidu, kartáče a materiály na výrobu kartáčů; (24) látky, textilie, textilní výrobky a náhražky textilního zboží, tkaniny, textilní filtry, textilní filtrační materiály; (25) obuv, oděvy, pokrývky hlavy; (26) ozdoby do vlasů, natáčky na vlasy, potřeby na stažení a upevnění vlasů a umělé vlasy, příslušenství a doplňky oblečení (galanterie), šicí potřeby (s výjimkou nití) a ozdobné textilní výrobky, přívěsky (nikoli klenoty nebo přívěsky na klíče, prstýnky nebo řetízky), umělé ovoce, květiny a zelenina; (28) hračky, hry a žertovné předměty, sportovní zařízení a zařízení ke cvičení, přístroje a zařízení pro zábavní parky a hřiště; (35) reklamní, marketingové a propagační služby, obchodní služby s výše uvedenými výrobky ve tř. 9, 14, 15, 16, 18, 20, 21, 24, 25, 26 a 28, informace pro spotřebitele; (41) hudební koncerty, rezervace vstupenek na vzdělávací, zábavní a sportovní aktivity a akce a související rezervační služby, výchova, vzdělávání, zábava a sportovní činnost, zveřejňování, oznamování a psaní textů (s výjimkou reklamních), agentury zajišťující rezervaci zábavy, audio zábava, audiovizuální ukázkové prezentace, digitální hudba (bez možnosti stažení) poskytovaná z internetu, divadelní představení, animovaná i na živo, divadelní zábava, fankluby (zábava), audio a video nahrávací služby, audioprodukce, časové plánování televizních programů, časové plánování televizních a rozhlasových programů, digitální hudba (bez možnosti stažení) poskytovaná z MP3 webových stránek na internetu, editování audiopásek, editování nebo nahrávání zvuků a obrazů, editování rozhlasových programů, filmová produkce, knihovnické služby a pronájem médií, knihovnické služby poskytované prostřednictvím digitalizované databáze, knihovnické služby s využitím počítačů, pronájem akustických nahrávacích zařízení, pronájem akustických reprodukčních zařízení, pronájem audio a video zařízení, pronájem audiovizuálního vybavení, pronájem audiovizuálního a fotografického vybavení a zařízení, pronájem přehrávačů kompaktních disků, služby diskžokejů pro oslavy a speciální akce, divadelní představení, divadelní představení hraná v místech k tomu určených, hudební a pěvecká vystoupení, hudební jevištní představení zajišťovaná v místech konání vystoupení, hudební koncerty prostřednictvím rádia, hudební představení, divadelní služby, divadelní režie, elektronické herní služby poskytované prostřednictvím globální komunikační sítě, herní služby poskytované prostřednictvím počítačových sítí a globálních komunikačních sítí, herní služby poskytované prostřednictvím komunikace přes počítačové terminály nebo mobilní telefony, herny (služby), informace vztahující se k počítačové herní zábavě poskytované on-line z počítačové databáze nebo z globální komunikační sítě, on-line hry prostřednictvím mobilních zařízení, organizování aktivit elektronického sportu, organizování soutěží v elektronických sportech, poskytování arkádových her v oblasti virtuální reality, poskytování her online z počítačové sítě, agentury zajišťující rezervaci vstupenek na koncerty, informační služby o vstupenkách na zábavní akce, informační služby o vstupenkách na představení, informační služby o vstupenkách na akce elektronického sportu, poskytování služeb spojených s vyzvednutím předem zaplacených vstupenek na zábavní, sportovní a kulturní akce v pokladně prodejce, předprodej vstupenek (zábava), předprodej vstupenek (zábava), rezervace lístků a objednávkové služby pro rekreační a volnočasové akce, rezervace míst na akce, rezervace lístků na představení, rezervace lístků do divadla.

(730) **Spolek LANUGO**, Světova 1042/11, Praha 8, Libeň, 18000, CZ

(210) **O-581795**

(220) 12.10.2022

(320) 12.10.2022

(511) 32, 35, 40

(540)



(593) Obrazová

(510) (32) pivo, pivo s nízkým obsahem alkoholu, sladové pivo, ochucené pivo, nealkoholické pivo, pšeničné pivo, bezlepkové pivo, černé pivo [pivo z praženého sladu], výtažky z chmelu pro výrobu piva; (35) velkoobchodní prodej piva, maloobchodní prodej piva, reklama a marketing, propagační činnost; (40) pivovarnické služby, vaření piva.

(730) **Jakubík Antonín**, č. p. 251, Hošťalková, 75621, CZ

(740) Mgr. PETR ŽIŽKA, LL.M., advokátní kancelář, Mgr. Petr Žížka LL.M., Sedláčkova 209/16, Plzeň, Vnitřní Město, 30100

(210) **O-581894**

(220) 18.10.2022

(320) 18.10.2022

(511) 35, 39, 43

(540)

Mariposa

(592) Slovní

(510) (35) propagace cestování (reklama), poradenské služby ohledně propagace prodeje, konzultační služby v oboru reklamy, propagace a marketingu, propagace zboží a služeb třetích osob prostřednictvím distribuce karet na slevy, propagace prodeje zboží a služeb třetích osob cestou distribuce tiskovin a propagačních soutěží, propagace veletrhů pro obchodní účely, propagace a pořádání obchodních veletrhů, propagace mimořádných akcí, služby propagace prodeje, propagace obchodu (reklama), reklama a propagace, zprostředkování propagace, obchodní propagace; (39) letecká doprava cestujících, doprava (rezervace -), doprava (informace), letecká doprava, automobilová doprava, doprava a přeprava, automobilová přeprava cestujících, cestování (rezervace -), doprava cestujících autobusem, doprava cestujících a jejich zavazadel, silniční doprava cestujících, doprava cestujících minibusy; (43) rezervace ubytování, rezervace hotelů, rezervace penzionů, rezervace přechodného ubytování, rezervace turistického ubytování, rezervace ubytování v kempech, rezervace pokojů, rezervace v restauracích (služby), rezervace míst v restauracích.

(730) **Znamenáčková Věra Ing.**, Dr. Jánského 1645, Brandýs nad Labem-Stará Boleslav, Stará Boleslav, 25001, CZ

(210) **O-582248**
(220) 03.11.2022
(320) 03.11.2022
(511) 9, 16, 25, 28
(540)

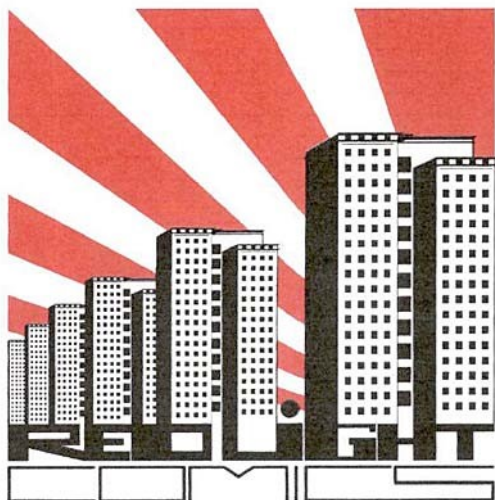

(593) Obrazová
(510) (9) animované filmy, pouzdra pro chytré telefony (smartphony), stahovatelné elektronické publikace, stahovatelné obrázky (soubory); (16) časopisy, knihy, komiksy (knihy), obrazy, omalovánky, periodika, psací potřeby, soupravy na kreslení a rýsování, školní potřeby (papírnické zboží), tiskoviny, tištěné publikace, tužky, záložky do knih, zápisníky; (25) čepice, dámská přiléhavá tílka (body), konfekční oděvy, košile s krátkým rukávem, oděvy, pánské trenýrky, boxerky, pásky (oděvy), pokrývky hlavy, ponožky, spodní prádlo, svetry (oděvy), šátky a šály, trička, vesty, župany; (28) akční figurky, figurky (hračky), hračky.
(591) Barevná
(730) **Chabr Zdeněk Bc.**, Zd. Hanuše 508, Kladno, 27203, CZ
Hlízová Veronika, Václava Rabase 895, Kladno, 27201, CZ
(740) Bc. Zdeněk Chabr, Zd. Hanuše 508, Kladno, Dubí, 27203

(210) **O-582302**
(220) 06.11.2022
(320) 06.11.2022
(511) 35, 41
(540)

Storyhunters

(592) Slovní
(510) (35) konzultace v oblasti reklamy a marketingu, šíření reklamních, marketingových a propagačních materiálů, marketingové služby, služby vztahů s veřejností (public relations), styk s veřejností (public relations); (41) služby v oblasti přednášek vztahujících se k marketingovým dovednostem, školicí kurzy strategického plánování v oblasti reklamy, propagace, marketingu a obchodu, školení v oblasti vztahů s veřejností (public relations).
(730) **Storyhunters s.r.o.**, č. p. 111, Boží Dar, 36262, CZ
(740) Lucie Nemešová, č. p. 111, Boží Dar, 36262

(210) **O-582364**
(220) 09.11.2022
(320) 09.11.2022
(511) 16, 35, 36, 41
(540)

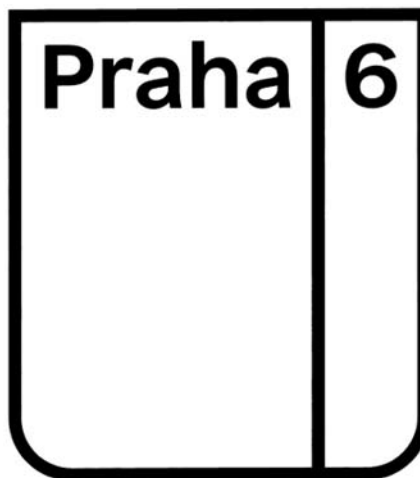

(593) Obrazová
(510) (16) papír a výrobky z papíru a to papírové bločky a záložky, tiskoviny, časopisy, periodika, knihy, knihařské výrobky, fotografie, kalendáře, plakáty, pohlednice, prospekty, plastové obaly nezařazené v jiných třídách, papírové obaly, psací potřeby, potřeby pro umělce v jiné třídě neuvedené; (35) propagační činnost, reklama; (36) služby nemovitostní; (41) výchova, vzdělávání, sportovní a kulturní aktivity.
(730) **MĚSTSKÁ ČÁST PRAHA 6**, Čs. armády 601/23, Praha 6, Bubeneč, 16000, CZ

(210) **O-582365**
(220) 09.11.2022
(320) 09.11.2022
(511) 16, 35, 36, 41
(540)



(593) Obrazová
(510) (16) papír a výrobky z papíru a to papírové bločky a záložky, tiskoviny, časopisy, periodika, knihy, knihařské výrobky, fotografie, kalendáře, plakáty, pohlednice, prospekty, plastové obaly nezařazené v jiných třídách, papírové obaly, psací potřeby, potřeby pro umělce v jiné třídě neuvedené; (35) propagační činnost, reklama; (36) služby nemovitostní; (41) výchova, vzdělávání, sportovní a kulturní aktivity.
(730) **MĚSTSKÁ ČÁST PRAHA 6**, Čs. armády 601/23, Praha 6, Bubeneč, 16000, CZ

(210) **O-582366**
(220) 09.11.2022
(320) 09.11.2022
(511) 16, 35, 36, 41
(540)



(593) Obrazová
(510) (16) papír a výrobky z papíru a to papírové bločky a záložky, tiskoviny, časopisy, periodika, knihy, knihařské výrobky, fotografie, kalendáře, plakáty, pohlednice, prospekty, plastové obaly nezařazené v jiných třídách, papírové obaly, psací potřeby, potřeby pro umělce v jiné třídě neuvedené; (35) propagační činnost, reklama; (36) služby nemovitostní; (41) výchova, vzdělávání, sportovní a kulturní aktivity.
(730) **MĚSTSKÁ ČÁST PRAHA 6**, Čs. armády 601/23, Praha 6, Bubeneč, 16000, CZ

(210) **O-582406**
(220) 11.11.2022
(320) 11.11.2022
(511) 25, 35, 36
(540)



(593) Obrazová
(510) (25) sportovní oděvy, nepromokavé oděvy, džínové oděvy, kožené oděvy, cvičební oděvy, gymnastické oděvy, pánské, dámské a dětské oděvy; (35) finanční marketing, obchodní poradenské služby vztahující se k marketingu kampaní ke shromáždění finančních prostředků, obchodní zprostředkovatelské služby týkající se propojení potenciálních soukromých investorů s podnikateli kteří potřebují financování, účetní služby týkající se pohledávek; (36) vymáhání pohledávek, financování pohledávek, inkasování pohledávek, faktoring, agentura pro inkasování pohledávek, poradenské služby v oblasti pohledávek, služby na vymáhání a odkoupení pohledávek.
(730) **Malec František**, Vršovická 68, Praha 10, 10000, CZ

(210) **O-582464**
(220) 15.11.2022
(320) 15.11.2022
(511) 5, 10, 28, 29
(540)



(593) Obrazová
(510) (5) potravní doplňky a dietetické přípravky pro léčebné účely, kofeinové přípravky ke stimulaci, psychomotorické stimulanty, proteinové potravní doplňky, vitaminy a vitaminové přípravky, vitaminové doplňky, vitaminové nápoje, tekuté vitaminové doplňky, přípravky obsahující vitamin C, potravní doplňky obsahující aminokyseliny, minerální potravní doplňky, minerální doplňky stravy, vitaminové a minerální doplňky, vitaminové a minerální přípravky, potravní doplňky ze syrovátkových bílkovin, kaseinové potravní doplňky, kaseinové doplňky stravy, potravní doplňky z proteinového prášku, tablety na hubnutí, kapsle na hubnutí, rybí tuk, antioxidační doplňky stravy, bílkovinné doplňky stravy, bylinné doplňky, dietetické a nutriční přípravky, dietní doplňky ve formě prášku, doplňky zdravé výživy pro osoby se zvláštními dietními požadavky, doplňky zdravé výživy vyrobené převážně z minerálů, doplňky zdravé výživy vyrobené převážně z vitaminů, energetické tyčinky nahrazující jídlo jakožto doplňky stravy, koktejly s bílkovinnými doplňky, l-karnitin ke snižování tělesné hmotnosti, kapky z rybího tuku, nápojové směsi jako dietní doplňky, nápojové směsi v prášku jako doplňky výživy, multivitaminové přípravky, potravní doplňky na podporu fyzické zdatnosti a vytrvalosti, olej z tresčích jater v kapslích, potravní doplňky obsahující stopové prvky, potravní doplňky obsahující enzymy, potravní doplňky obsahující vitaminy, potravní doplňky pro lidskou spotřebu (nikoli pro léčebné účely), potravní doplňky obsahující koenzym Q10, přípravky obsahující vitamin B, přípravky obsahující lipotropní faktor, alkaloidy používané jako stimulanty; (10) podpurné bandáže, bandáže na kolena (podpurné), bandáže na klouby, ortopedické bandáže na kolena, ortopedické podpurné bandáže, nepružné podpurné bandáže, podpurné bandáže na chodidla; (28) sportovní potřeby a vybavení zařazené v této třídě, popruhy na zápěstí pro vzpírání, pásy na vzpírání, mozolníky (gripy) používané při vzpírání, gymnastická křída pro zlepšení úchopu rukou při sportovních aktivitách, cvičební závaží na zápěstí a kotníky, gymnastické a sportovní zboží zařazené v této třídě, interiérové nářadí na cvičení, pásy na cvičení, popruhy na jógu, popruhy pro použití ve sportu, posilovače prsních svalů (expandéry), posilovací závaží na zápěstí, posilovací přístroje pro formování postavy (cvičební), úchopy na kliky; (29) jedlé oleje a tuky, proteinové mléko, upravené ořechy, arašídové máslo, máslo z oříšků kešu, ořechové máslo, mandlové máslo, kokosové máslo, kokosový olej, kokosový tuk, kakaové máslo.
(591) Barevná
(730) **Krofta Jakub**, Pouchovská 917/107, Hradec Králové, Slezské Předměstí, 50003, CZ
(740) Macek and Partners, Jiří Macek, Kloboukova 2191/4, Praha 4, Chodov, 14800

(210) **O-582491**
(220) 16.11.2022
(320) 16.11.2022
(511) 41, 42, 45
(540)



(593) Obrazová
(510) (41) výchova a vzdělávání; (42) věda, technologické služby a související výzkum a vývoj; (45) právní služby.
(730) **Technologické centrum Praha z.s.p.o.**, Ve struhách 1076/27, Praha 6, Bubeneč, 16000, CZ

(210) **O-582492**
(220) 16.11.2022
(320) 16.11.2022
(511) 41, 42, 45
(540)



(593) Obrazová
(510) (41) výchova a vzdělávání; (42) věda, technologické služby a související výzkum a vývoj; (45) právní služby.
(730) **Technologické centrum Praha z.s.p.o.**, Ve struhách 1076/27, Praha 6, Bubeneč, 16000, CZ

(210) **O-582493**
(220) 16.11.2022
(320) 16.11.2022
(511) 37
(540)

RENOVACE NÁBYTKU
fungl

(593) Obrazová
(510) (37) renovace nábytku.
(730) **JAKUBÍČKOVÁ TEREZA Bc., DiS.**, Lužánecká 1885/4a, Brno, Černá Pole, 60200, CZ

(210) **O-582495**
(220) 16.11.2022
(320) 16.11.2022
(511) 3, 5, 35, 44
(540)

Dr. Max Xylomax

(592) Slovní
(510) (3) kosmetika a kosmetické přípravky, neléčivá kosmetika, bylinné výtažky pro kosmetické účely, neléčivé gely a masti; (5) farmaceutické a léčebné výrobky a přípravky, léčivé přípravky a doplňky, hygienické přípravky a výrobky, hygienické přípravky pro léčebné účely, zdravotnické prostředky a preparáty v rámci této třídy, kosmetické přípravky pro léčebné účely, bylinné výtažky pro léčebné účely, potravinové doplňky pro léčebné účely, dietetické přípravky pro léčebné účely, dietetické přípravky k lékařskému použití, vitamínové přípravky a doplňky, léčivé potravinové doplňky, doplňky výživy, bylinné doplňky stravy, farmaceutické přípravky k léčbě dýchací soustavy, bylinné doplňky stravy k léčbě dýchací soustavy, farmaceutické přípravky k léčbě ucpaného nosu, nosní sprej, protizánětlivé spreje a přípravky, farmaceutické přípravky k inhalaci pro léčbu respiračních onemocnění a poruch, léčivé pastilky, tinktury pro léčebné účely, soli a solné roztoky k lékařským účelům, xylometazoliniumchlorid pro léčebné účely, minerální přípravky, homeopatické přípravky, farmaceutické, homeopatické a vitamínové přípravky tabletované, v prášku, měkkých kapslích, tvrdých želatinových kapslích a v sirupu; (35) reklama, propagace, marketing, reklama, propagace a marketing on-line, služby v oblasti reklamy a propagace prodeje, distribuce vzorků výrobků, obchodní poradenské služby, obchodní informace a rady pro spotřebitele (poradna pro spotřebitele), obchodní zprostředkovatelské služby, zajišťování obchodních transakcí a obchodních kontaktů, prezentace zboží a služeb, služby předvádění výrobků a vystavování zboží, maloobchodní služby, velkoobchodní služby, nákup, prodej, on-line nákup a on-line prodej výrobků uvedených výše ve třídách 3 a 5 tohoto seznamu, zprostředkování nákupu a prodeje výrobků uvedených výše ve třídách 3 a 5 tohoto seznamu; (44) farmaceutické služby, farmaceutické poradenství, služby lékární, služby poskytované lékárníky (příprava receptů), individuální příprava léčiva, adjustace lékových forem pro veřejnost, provoz lékáren, provoz výdejen léků, poradenství v oblasti léčiv, telemedicínské služby, zdravotní poradenství, lékařské služby, péče o hygienu a krásu osob a zvířat, pronájem zdravotnického vybavení, úprava protetických pomůcek, informační, poradenské a konzultační služby v rámci výše uvedených služeb ve třídě 44.
(730) **Dr. Max BDC, s.r.o.**, Na Florenci 2116/15, Praha 1, Nové Město, 11000, CZ

(740) Mgr. Martina Zdvihalová, Ph.D. - patentová a právní kancelář, Mgr.
Martina Zdvihalová Ph.D., K Pazderně 2031, Benešov, 25601

(210) **O-582496**
(220) 16.11.2022
(320) 16.11.2022
(511) 5, 29, 31, 35, 40
(540)



(593) Obrazová
(510) (5) farmaceutika, léčebné a veterinární přípravky, hygienické přípravky pro zdravotnické účely, dietetické potraviny a přípravky upravené pro léčebné či veterinární účely, potraviny pro kojence a batolata, potravinové doplňky pro lidskou spotřebu a zvířata, náplastí, obvazové materiály a krytí, materiály pro plombování zubů, dentální vosky, dezinfekční přípravky, přípravky na hubení škůdců, fungicidy, herbicidy; (29) maso, ryby, drůbež a zvěřina, masové výtažky, konzervované, mražené, sušené a vařené ovoce a zelenina, želé, džemy, kompoty, vejce, mléko, sýry, máslo, jogurty a jiné mléčné výrobky, potravinářské oleje a tuky; (31) surové a nezpracované zemědělské, akvakulturní, zahradnické a lesní produkty, zrna a semena surová nebo nezpracovaná, čerstvé ovoce a zelenina, čerstvé bylinky, přírodní rostliny a květiny, cibule a hlízy, sazenice a semena pro pěstování rostlin, živá zvířata, krmiva a nápoje pro zvířata, slad; (35) reklama, propagace, řízení, organizace a administrativa obchodní činnosti, kancelářské práce; (40) recyklace odpadu, čištění vzduchu a úprava vody, tiskařské služby, konzervování potravin a nápojů.
(591) Barevná
(730) **Princová Simona**, V průhonu 548, Lety, 25230, CZ

(210) **O-582497**
(220) 16.11.2022
(320) 16.11.2022
(511) 5, 29, 31, 35, 40
(540)



(593) Obrazová
(510) (5) farmaceutika, léčebné a veterinární přípravky, hygienické přípravky pro zdravotnické účely, dietetické potraviny a přípravky upravené pro léčebné či veterinární účely, potraviny pro kojence a batolata, potravinové doplňky pro lidskou spotřebu a zvířata, náplastí, obvazové materiály a krytí, materiály pro plombování zubů, dentální vosky, dezinfekční přípravky, přípravky na hubení škůdců, fungicidy, herbicidy; (29) maso, ryby, drůbež a zvěřina, masové výtažky, konzervované, mražené, sušené a vařené ovoce a zelenina, želé, džemy, kompoty, vejce, mléko, sýry, máslo, jogurty a jiné mléčné výrobky, potravinářské oleje a tuky; (31) surové a nezpracované zemědělské, akvakulturní, zahradnické a lesní produkty, zrna a semena surová nebo nezpracovaná, čerstvé ovoce a zelenina, čerstvé bylinky, přírodní rostliny a květiny, cibule a hlízy, sazenice a semena pro pěstování rostlin, živá zvířata, krmiva a nápoje pro zvířata, slad; (35) reklama, propagace, řízení, organizace a administrativa obchodní činnosti, kancelářské práce; (40) recyklace odpadu, čištění vzduchu a úprava vody, tiskařské služby, konzervování potravin a nápojů.
(591) Barevná
(730) **Princová Simona**, V průhonu 548, Lety, 25230, CZ

(210) **O-582635**

(220) 24.11.2022

(320) 24.11.2022

(511) 3, 5, 8, 9, 10, 12, 16, 21, 25, 28, 29, 30, 32, 35, 39, 41, 44

(540)



(593) Obrazová

(510) (3) kosmetika a kosmetické přípravky, přípravky pro osobní hygienu, neléčivá kosmetika, pleťová kosmetika, toaletní přípravky, tělová vlasová kosmetika, podkladová kosmetika, zkrášlující kosmetika, barevná kosmetika, dekorativní kosmetika, hydratační přípravky kosmetické, čistící mléko pro toaletní potřeby, kosmetické barvy, depilační přípravky, zpevňovače nehtů (kosmetika), kosmetika na obočí, pleťové masky (kosmetika), oční linky (kosmetika), samoopalovací mléka a krémy kosmetické, obličejové peelings kosmetické, odličovací krémy, adstringentní přípravky pro kosmetické účely, balzámy jiné než pro léčebné účely, barviva toaletní, bělicí a čistící přípravky na kůži, čistící oleje, přípravky pro depilaci, přípravky na holení a po holení, antiseptický kamencec, deodoranty pro lidskou potřebu nebo pro zvířata, kolínská voda, kosmetické přípravky do koupele, laky na nehty, lepidla pro kosmetické účely, líčidla (make-up), masážní gely jiné než pro léčebné účely, mýdla, antiperspirační mýdlo, dezinfekční mýdlo, dezodorizační mýdlo, medicínální mýdla, odlakovače, nálepky na nehty, pomády pro kosmetické účely, pudr kosmetický, rtěnky, toaletní voda, tužky kosmetické, vata pro kosmetické účely, vatové tyčinky pro kosmetické účely, kosmetické ubrousky, vazelína z ropy pro kosmetické účely, voda pro holení, vosk depilační, oleje pro toaletní účely, kosmetika pro děti, vlhčené ubrousky, vlhčené hygienické ubrousky, dětské čistící ubrousky, krém proti opruzeninám, kosmetika pro těhotné a kojící ženy, čistící prostředky a vonné přípravky, prací prostředky, avivážní prostředky, prací prášek pro děti, aviváž pro děti, bylinné výtažky pro kosmetické účely, přípravky pro péči o vlasy, pleť a nehty, kosmetické přípravky pro péči o vlasy, pleť a nehty, bylinné výtažky pro kosmetické účely, přípravky pro mytí a ošetřování vlasů, kosmetické přípravky pro čištění a revitalizaci vlasů, vlasové vody, vlasové kondicionéry, barvy na vlasy, šampóny, masky na vlasy, séra na vlasy, laky na vlasy, lesky na vlasy, pomády na vlasy, tužidla na vlasy, suché šampóny, šampóny pro zvířata, zubní pasty, gelové zubní pasty, zubní prášek ve formě pasty, přípravky na čištění zubů, detekční tablety k osobnímu použití při indikaci zubního kamene, rozpustné tablety na čištění zubních protéz, neléčivé ústní vody, parfumerie a vonné přípravky, mycí přípravky pro intimní hygienu a deodorální přípravky, vaginální výplachy pro osobní hygienu nebo jako deodoranty, vaginální výplachy pro intimní hygienu nebo deodorální použití, gely pro intimní hygienu, čistící ubrousky pro intimní hygienu, kosmetické přípravky pro zeštíhlení, přípravky proti pocení (toaletní potřeby), čistící prostředky na kosmetické štětečky; (5) farmaceutické, lékařské a veterinární výrobky a přípravky spadající do této třídy, léčivé přípravky a doplňky, hygienické přípravky a výrobky, farmaceutické a léčebné výrobky a přípravky pro péči o vlasy, pleť a nehty, farmaceutické a léčebné výrobky a přípravky pro péči o vlasy v podobě tablet, pilulek nebo kapslí, léčivé přípravky pro stimulaci růstu vlasů nebo proti jejich ztrátě, balzámy pro léčebné účely, léčivé šampóny a vlasové vody, zdravotnické prostředky a preparáty v rámci této třídy, zubní pasty s léčebnými účinky, léčivé ústní vody, antiseptické ústní vody, lepidlo pro připevnění zubní protézy, vaginální výplachy, přípravky na vaginální výplach k lékařskému použití, léčebné vaginální výplachy, vaginální hydratační přípravky, přípravky pro zvlhčení vagíny, čípky,

vaginální čípky, léčivé gely pro intimní péči a hygienu, léčivé vlhčené hygienické ubrousky, balzámy pro léčebné účely, kosmetické přípravky pro léčebné účely, bylinné výtažky pro léčebné účely, hygienické přípravky pro léčebné účely, potravní doplňky pro lidskou potřebu a pro zvířata, dietní potraviny a dietetické přípravky pro léčebné nebo veterinární účely, potravní doplňky a dietetické přípravky, léčivé potravní a dietetické výrobky a přípravky k lékařským účelům, léčivé potravní a dietetické výrobky a přípravky k lékařským účelům určené k ochraně kloubů, vazivového aparátu, kůže, vlasů a jiných částí pohybového aparátu a lidského organismu, dietetické potraviny s kloubní bílkovinou pro lékařské použití, aminokyseliny pro lékařské účely, kolagen pro lékařské použití, bylinné výrobky pro léčebné účely, léčivé nápoje, želatinové výrobky pro lékařské účely, vitamín D, potravinové doplňky pro léčebné účely, vitamínové přípravky a doplňky, kojenecké mléko, sušené kojenecké mléko, sušené mléko pro výživu batolat a dětí, mléko v prášku (kojenecká strava), dětská jídla ze sušeného mléka, speciální mléka, speciální mléka pro kojence, batolata a děti, hypoalergenní a antirefluxní mléka, potraviny pro kojence a batolata, potraviny pro děti jako dětská a kojenecká výživa, dětské příkrmky, dětské příkrmky ovocné, zeleninové a maso-zeleninové, nektar ovocný pro kojence a děti, dietetické výrobky a přípravky pro kojence, batolata a děti, potraviny pro zvláštní lékařské účely, dezinfekční a antiseptické přípravky, dezinfekční přípravky pro hygienické účely, dětské plenky, inkontinenční pleny, inkontinenční vložky, inkontinenční oděvy, jednorázové inkontinenční vložky, pleny pro osoby trpící inkontinencí, pleny pro dospělé, jednorázové papírové plenky, celulózové pleny, papírové plenky pro inkontinentní osoby, hygienické vložky pro inkontinentní osoby, vatové tyčinky pro lékařské a kosmetické účely, vatové tyčinky do uší pro děti, absorpční výrobky pro osobní hygienu, vložky do podprsenek (při kojení), absorpční jednorázové podložky, podložky na výměnu dětských plen (jednorázové), dámské hygienické výrobky, hygienické kalhotky, hygienické vložky, poporodní kalhotky, léčivá mýdla, léčivé přípravky pro ústní hygienu, léčivé přípravky, léčivé byliny a čaje, potravinové doplňky, vitamínové, minerální, bílkovinné a proteinové přípravky (doplňky výživy), výživové vlákniny, přípravky léčebné i neléčebné sloužící ke stimulaci, pro zvýšení výkonnosti a urychlení regenerace, snižování hmotnosti, posílení imunity organismu a zlepšení zdraví, kloubní výživa, výživové přípravky pro doplnění stravy včetně fitness přípravků v rámci této třídy, potravinové doplňky sloužící k posílení imunity organismu a zlepšení fyzického zdraví, farmaceutické výrobky a jiné výrobky pro léčebné humánní nebo veterinární účely, analgetika, anestetika, anthelmintika (léky na vypuzení červů z těla), antibakteriální, dezinfekční přípravky, antibiotika, antikoncepční přípravky (chemické), antipyretika, antiseptika, antiuratika, algináty, alkaloidy, alkohol pro lékařské účely, alkohol pro farmaceutické účely, aminokyseliny pro lékařské účely, bylinné čaje pro lékařské účely, léčivé byliny, léčivé bahno, bakteriální přípravky pro lékařské a zvěrolékařské účely, balzámy pro lékařské účely, bikarbonát sodný pro farmaceutické účely, bílkovinné přípravky pro lékařské účely, biologické přípravky pro lékařské účely, biologické přípravky pro zvěrolékařské účely, vizmutové přípravky pro farmaceutické účely, bronchodilatační přípravky, brusné prostředky (na zuby), netabákové cigarety pro lékařské účely, cupanina pro farmaceutické účely, čichací soli, čípky, čistící přípravky pro kontaktní čočky, diagnostické přípravky pro lékařské účely, deodoranty jiné než pro lidskou potřebu nebo pro zvířata, detergenty pro lékařské účely, digestiva pro farmaceutické účely, drogy pro léčebné účely, diagnostické přípravky pro lékařské účely, chemické přípravky pro diagnostikování těhotenství, dietetické látky upravené pro lékařské účely, dietní potraviny upravené pro lékařské účely, digestiva pro farmaceutické účely, doplňky potravy minerální, doplňky výživové, enzymatické přípravky pro lékařské účely, enzymatické přípravky pro zvěrolékařské účely, eukalyptol pro farmaceutické účely, fenyl pro lékařské účely, fermenty pro farmaceutické účely, formaldehyd pro farmaceutické účely fungicidy, gáza na obvazování, glukóza, glycerin pro lékařské účely, guajakol pro farmaceutické účely, gumiguta pro lékařské účely, přípravky proti hemoroidům, hemostatické tyčinky, hojivé (léčivé) houby (ne potraviny), hormony pro lékařské účely, hořčičné náplasti, chemické přípravky pro farmaceutické účely, chinin pro lékařské účely, chirurgické obvazy, chirurgické roušky, chloralhydrát pro farmaceutické účely, infuze (medicínální), jodidy a jod pro farmaceutické účely, jodová tinktura, jojoba, kámen vinný pro farmaceutické účely, kapsle pro léky, karbol (přípravek na hubení parazitů), kokain pro léčebné účely, kolodium pro farmaceutické účely, léčivé kořeny, léčivé koupelové soli, kreozot (olejovitá směs fenolických látek) pro farmaceutické účely, kurare, léčiva na kuří oka, laktóza pro farmaceutické účely, zubní laky, laxativa, lecitin pro lékařské účely, léčiva na zuby, léčiva pro humánní medicínu, léčiva pro zvěrolékařské účely, lékárníčky včetně obsahu, leptací tyčinky, linimenty (tekuté masti), magnezium (oxid hořečnatý) pro farmaceutické

účely, masti na popáleniny od slunce, masti pro farmaceutické účely, mateří kašička pro lékařské účely, medicínální infuze, menstruační vložky a tampóny, mentol pro léčebné účely, mikroorganismy pro použití v lékařství a zvěrolékařství, minerální vody pro lékařské účely, přípravky na mozoly, náplasti, narkotika pro léčebné účely, obvazový materiál, obklady, obvazy spadající do této třídy, obvazy tlakové, otírací tampóny pro lékařské použití, octany pro farmaceutické účely, oleje pro lékařské použití, opalovací tablety, opiáty pro léčebné účely, oplatkové kapsle pro farmaceutické účely, opodeldok, osobní sexuální lubrikanty, pásy přilnavé pro lékařské účely, pastilky pro farmaceutické účely, pásy pro hygienické vložky, pektin pro farmaceutické účely, peptony pro farmaceutické účely, peroxid vodíku pro lékařské účely, plenky pro domácí mazlíčky, chemické přípravky pro ošetřování plísňe, projímadla, propolis pro farmaceutické účely, protiparazitické přípravky, protiparazitické obojky pro zvířata, přípravky na hubení roztočů, přípravky potlačující chuť k jídlu pro lékařské účely, reagenční papír pro lékařské nebo veterinární účely, repelenty proti hmyzu, ricinový olej pro lékařské účely, roztoky pro kontaktní čočky, sedativa, sirupy pro farmaceutické účely, soli do minerálních koupelí, steroidy, sulfonamidy (léčiva), styptika (přípravky pro zastavení krvácení), skrob pro dietetické nebo farmaceutické účely, tinktury (farmaceutické přípravky), tyčinky proti bradavicím, uhlí živočišné pro farmaceutické účely, uspávací přípravky, vata pro lékařské účely, dietetické vlákniny, žvýkací gumy i pro lékařské účely, homeopatické výrobky, léčebná kosmetika, zdravotnické obvazy spadající do této třídy, zdravotnické tampony, sterilizační prostředky, antikoncepční prostředky (nástroje a pomůcky), čistící prostředky k lékařským účelům, savé vložky, pleny pro nemocné, břišní šátky, lepící pásy pro lékařské účely, veterinární výrobky a přípravky, farmaceutické přípravky pro urologii, doplňky stravy pro muže, doplňky stravy na podporu potence, doplňky stravy na podporu prostaty, doplňky stravy na podporu vitality, farmaceutické a léčebné výrobky a přípravky pro normální funkci cévní soustavy a mírnění pocitu unavených a těžkých nohou, léčivé krémy na nohy, gely pro léčebné a terapeutické účely, doplňky stravy s obsahem rostlinných enzymů určené pro systémovou enzymoterapii, potravinové doplňky obsahující rostlinné enzymy s posilujícími účinky na organismus, farmaceutické přípravky k léčbě dýchací soustavy, bylinné doplňky stravy k léčbě dýchací soustavy a podpory sekreci hlenu, spreje, protizánětlivé spreje a přípravky, léčivé spreje a kapky, léčivé spreje pro ošetření úst a hltanu, léčivé spreje pro zmírnění bolesti v krku, farmaceutické přípravky k inhalaci pro léčbu respiračních onemocnění a poruch, farmaceutické přípravky k léčbě ucpaného nosu, nosní kapky, nosní spreje, doplněk stravy určený pro ženy plánující těhotenství, doplněk stravy určený těhotným ženám do 12 týdne těhotenství, kyselina listová pro lékařské použití, doplňky stravy určený k ochrání kloubů, vazů, šlach, chrupavek, svalů, kůže, vlasů, nehtů a jiných částí pohybového aparátu a lidského organismu, dietetické potraviny s kloubní bílkovinou pro lékařské použití, doplňky stravy pro regeneraci kloubů a léčbu pohybového aparátu se silným protizánětlivým účinkem určené k léčbě bolesti kloubů způsobené artrózou a artritidou, doplněk stravy určený na zklidnění, snadné usínání a kvalitní spánek, doplněk stravy pro normální funkci nervové soustavy, farmaceutické přípravky ke zmírnění hmyzích bodnutí, kopřivky, spálenin od sluníčka a povrchových popálenin, léčivé gely ke zmírnění hmyzích bodnutí, kopřivky, spálenin od sluníčka a povrchových popálenin, protizánětlivé gely, chladivé gely, chladivé masti, protizánětlivé masti, chladivé spreje, léčivé pastilky, léčivé gely a masti, tinktury pro léčebné účely, soli a solné roztoky k lékařským účelům, minerální přípravky, homeopatické přípravky, farmaceutické, homeopatické a vitamínové přípravky tabletované, v prášku, měkkých kapslích, tvrdých želatinových kapslích a v sirupu, výrobky pro hubení škodlivých zvířat, fungicidy, herbicidy, materiály pro plombování zubů a pro zubní otisky; (8) nástroje s ručním pohonem, zejména břitvy, stroje na stříhání (ruční stroje), nůžky a kleštičky na nehty a pedikúru, žiletky; (9) ochranné přilby, dětské ochranné přilby, záslepky do zásuvky, chůvičky, video chůvičky, bezpečnostní, zabezpečovací, ochranná a signalizační zařízení, optické prostředky na korekci zrakových vad, měřicí přístroje a nástroje, elektrické nebo elektronické měřiče zahrnující nástroje a přístroje měřící tělesnou teplotu (ne pro lékařské účely), jednorázové rukavice pro laboratorní použití; (10) lékařské přístroje, nástroje a potřeby, nábytek a lůžkoviny pro lékařské účely, protetické výrobky a umělé implantáty, materiál pro lékařské použití v humánní medicíně s výjimkou materiálů pro dentální použití, antikoncepční prostředky, s výjimkou chemických, antikoncepční prostředky (nástroje a pomůcky), aerosolové dávkovače pro lékařské účely, ortopedické bandáže, bandáže (suspensory), baňky lékařské, berle pro tělesně postižené, dávkovače pilulek, defibrilátory, chirurgické dlahy, drenáže pro lékařské účely elastické, elektrokardiografy, hematimetry, chirurgické přístroje a nástroje, chirurgické nitě, chirurgické svorky, injekční jehly, jehly pro chirurgické účely, chrániče sluchu,

inhalátory, injekční stříkačky pro lékařské účely, irigátory pro lékařské účely, kanyly, punčochy pro chirurgické účely, kapátka pro lékařské účely, katetry, kondomy, prezervativy, kýlní pásy, masážní přístroje, misky pro lékařské účely, nádoby pro podávání léků, nádoby na moč, elastické obvazy, ochranné podušky proti proleženinám, ortopedické výrobky, ortopedické pomůcky a obuv, pesary, podušky vyhříváné elektricky pro léčebné účely, inkontinenční prostěradla, gumová prostěradla na inkontinenci, inkontinenční podložky na lůžko, inkontinenční prostěradla pro kojence, inkontinenční prostěradla pro malé děti, pomůcky na močovou inkontinenci u žen, přístroje a zařízení používané na kontrolu inkontinence, ochranné povlaky na matrace pro inkontinentní pacienty, lůžkoviny pro lékařské účely, pulzometry, punčochy na křečové žíly, resuscitační přístroje, respirátory, roušky chirurgické, rukavice pro lékařské účely, stříkačky injekční pro lékařské účely, špachtle krční, těhotenské pásy, teploměry pro lékařské účely, ušní ucpávky, zábaly ohřívací pro první pomoc, přístroje a zařízení pro péči o kojence spadající do této třídy, pomůcky na krmení, dudlíky, dětské láhve, kojenecké láhve, dětské a kojenecké láhve s dudlíkem, dudlíky na dětské láhve, sací láhve pro děti, nádoby na kojenecké láhve, uzávěry kojeneckých láhví, kousací kroužky, kousací pomůcky na zuby, odsávačky mateřského mléka, elektrické a ruční odsávačky hlenů, monitory dechu k lékařskému použití, intravaskulární implantáty ze syntetických materiálů, tvarované polštáře do postelí (přizpůsobené pro zdravotnické účely), speciálně upravené nádoby na likvidaci lékařských nástrojů, injekčních stříkaček a dalšího kontaminovaného zdravotního odpadu, prostředky na měření krevního cukru, dentální přístroje, nástroje a zařízení, tlakoměry na měření krevního tlaku, suspensory, zařízení pro léčbu pohybového aparátu, kineziologické tejpky, ortézy a podpěry pro lékařské účely, chladicí a hřejivé gelové obklady pro lékařské účely, chemicky aktivované hřejivé gelové sáčky pro lékařské účely, chemicky aktivované chladicí gelové sáčky pro lékařské účely, pásy s hřejivými vložkami pro lékařské účely, invalidní chodítka, křesla klozetová pevná a pojízdná, nástavce na WC, madla, stolky k lůžku, polštáře pro lékařské účely, matrace pro lékařské účely, podložky pro nemocniční lůžka, podložky antidekubitní, operační rukavice, latexové rukavice lékařské, punčochy lékařské, pinzety pro lékařské použití, lékařské nůžky, lahvičky pro lékařské potřeby, sáčky na moč, nádoby na testování moči, přenosné ruční nádoby na moč, skalpely pro lékařské použití, roušky k lékařskému použití, roušky operační, kofferdam (zubní roušky), katgut (chirurgické nitě), léčebné nosní svorky proti chrápání, oděvy a obuv pro lékařské a léčebné účely, protirevmatické náramky a prsteny, prostředky na uzavírání ran, prostředky na masáž chodidel, prostředky na ochranu sluchu; (12) fusaky uzpůsobené pro dětské kočárky, příkrývky na dětské kočárky, moskytiéry na dětské kočárky, ochranné obaly na dětské kočárky, popruhy do kočárků, tašky k dětským kočárkům, košíky do kočárků, příslušenství dětských kočárků, prostředky pro přepravu dětí a nepohyblivých osob; (16) tiskoviny, papíry, prospekty, návody, etikety, vizitky, plakáty, brožury, časopisy (periodika), katalogy, krabice z papíru nebo lepenky, letáky, papírové bannery, reklamní tabule z papíru nebo lepenky, pytle a balící a obalové materiály a materiály pro skladování z papíru, lepenky nebo z plastů, papírové obaly na mlékárenské výrobky, tašky a sáčky z papíru, lepenky nebo plastických hmot na balení, papírové bryndáčky, papírové odličovací ubrousky, papírové odličovací polštářky, balicí papír, lepící natištěné etikety určené výhradně na kosmetické výrobky; (21) hřebeny a kartáčky na vlasy, lahvičky, dětské nádoby, mycí houby, soupravy na zubní péči zahrnující zubní kartáčky a nitě, zubní kartáčky, pouzdra na zubní kartáčky, držáky na zubní kartáčky, stojany na zubní kartáčky, mezizubní kartáčky na čištění zubů, krabičky na léky pro osobní použití, léčivé dentální nitě, zubní nitě na baterky; (25) spodní prádlo pro těhotné a kojící ženy, bryndáčky, ne papírové, textilní bryndáčky, plastové bryndáčky, oděvy, obuv, pokrývky hlavy; (28) hračky, hračky do kočárků, skládačky; (29) mléko, mléčné výrobky, mléčné kaše, dětské mléčné kaše, náhražky mléka a mléčných výrobků, výrobky na bázi mléka, mléčné nápoje s převažujícím podílem mléka, sušené mléko, mléko v prášku, aromatizované mléko, zpracované ovoce, houby a zelenina, ořechy a luštěniny, konzervované, mražené, sušené a vařené ovoce, houby, zelenina, ořechy a luštěniny, zpracované maso, ryby, drůbež a zvěřina, konzervované, mražené, sušené a vařené maso, ryby, drůbež a zvěřina, hotová jídla obsahující převážně maso, ryby, drůbež, zvěřinu, ovoce, houby, zeleninu, ořechy a luštěniny, dětské příkrmy obsahující převážně maso, ryby, drůbež, zvěřinu, ovoce, houby, zeleninu, ořechy a luštěniny, pokrmy do ruky obsahující převážně maso, ryby, drůbež, zvěřinu, ovoce, houby, zeleninu, ořechy a luštěniny, občerstvení pro kojence, batolata a děti na bázi ovoce, zeleniny a kokosového mléka (s výjimkou zmrzliny), jogurty, jogurtové nápoje, občerstvení na bázi jogurtu, bio občerstvení na bázi jogurtu, svačinky na bázi masa, ryb, drůbeže, zvěřiny, ovoce, hub, zeleniny, ořechů a luštěnin, zeleninová a ovocná pyré; (30) kaše, dětské kaše, obilninové

kaše, rýžová, ovesná a kukuřičná kaše, mléčná obilná, rýžová, ovesná a kukuřičná kaše, dětská kaše obilná, rýžová, ovesná a kukuřičná, dětská výživa (příkrm) s cereáliemi, obilninami, ovesnými a pšeničnými vločkami, kukuřičnými lupínky, piškoty, krupicí, rýží, těstovinami, sušenky, krekrý, dětské sušenky, dětské krekrý, cukrovinky, čaj, čaj pro kojence, batolata a děti, mléčné zmrzliny, sorbety, mražený jogurt jako zmrzlina; (32) nealkoholické nápoje, ovocné nápoje a ovocné šťávy, sirupy a jiné nealkoholické přípravky pro přípravu nápojů, nápoje z ovocných šťáv, nektar ovocný (nealkoholický); (35) reklama, propagace, marketing, reklama, propagace a marketing online, služby v oblasti reklamy a propagace prodeje, distribuce vzorků výrobků, zaslání reklamních materiálů zákazníkům, obchodní poradenské služby, obchodní informace a rady pro spotřebitele (poradna pro spotřebitele), obchodní zprostředkovatelské služby, zajišťování obchodních transakcí a obchodních kontaktů, prezentace zboží a služeb, služby předvádění výrobků a vystavování zboží, licence na výrobky a služby pro třetí osoby (komerční správa), pronájem reklamních materiálů, pronájem reklamních ploch, průzkum trhu, průzkum veřejného mínění, rozhlasová a televizní reklama, pomoc v obchodní a podnikatelské činnosti, management a administrativní služby, administrativní zpracování dat, řízení lidských zdrojů a náborové služby, kancelářské služby, obchodní analýzy, průzkum a informační služby, maloobchodní služby, velkoobchodní služby, nákup, prodej, online nákup a online prodej výrobků uvedených výše ve třídě 3, 5, 8, 9, 10, 12, 16, 21, 25, 28, 29, 30 a 32 tohoto seznamu, zprostředkování nákupu a prodeje výrobků uvedených výše ve třídě 3, 5, 8, 9, 10, 12, 16, 21, 25, 28, 29, 30 a 32 tohoto seznamu, informační, poradenské a konzultační služby v rámci výše uvedených služeb ve třídě 35; (39) doprava a doručování zboží, balení a skladování zboží, doručování poštovních zásilek, kurýrní služby, informační, poradenské a konzultační služby v rámci výše uvedených služeb ve třídě 39; (41) vzdělávací a školicí služby, publikační činnost, elektronické publikování, vydávání knih a časopisů, pořádání, vedení a organizování konferencí, kongresů a symposií, pořádání a řízení pracovních setkání (školení), informační, poradenské a konzultační služby v rámci výše uvedených služeb ve třídě 41; (44) farmaceutické služby, farmaceutické poradenství, služby lékárny, služby poskytované lékárníky (příprava receptů), individuální příprava léčiva, adjustace lékových forem pro veřejnost, provoz lékáren, provoz výdejen léků, lékárenské poradenství, poradenství v oblasti léčiv, telemedicínské služby, zdravotní poradenství, lékařské služby, veterinární služby, péče o hygienu a krásu osob a zvířat, rentgenová vyšetření a odběry krevních vzorků, služby týkající se umělého oplodnění, pronájem zdravotnického vybavení, zdravotní poradenství pro osoby se zdravotním postižením, úprava protetických pomůcek, informační, poradenské a konzultační služby v rámci výše uvedených služeb ve třídě 44.

(591) Barevná

(730) **Dr. Max BDC, s.r.o.**, Na Florenci 2116/15, Praha 1, Nové Město, 11000, CZ

(740) Mgr. Martina Zdvihalová, Ph.D. - patentová a právní kancelář, Mgr. Martina Zdvihalová Ph.D., K Pazderně 2031, Benešov, 25601

(210) **O-582651**

(220) 24.11.2022

(320) 24.11.2022

(511) 34

(540)



(593) Obrazová

(510) (34) cigarety, tabák surový nebo zpracovaný, tabák k vlastnímu ubalení, dýmkový tabák, tabákové výrobky, náhražky tabáku (nikoli pro lékařské účely), doutníky, doutníčky, zapalovače cigaret pro kuřáky, zapalovače doutníků pro kuřáky, zápalky, kuřácké potřeby, cigaretový papír, cigaretové dutinky, cigaretové filtry, kapesní strojky na balení cigaret, ruční plničky dutinek, elektronické cigarety, kapaliny pro elektronické cigarety, tabákové výrobky pro účely zahřívání.

(591) Barevná

(730) **American-Cigarette Company (Overseas) Limited**, Route de France 17, CH-2926 Boncourt, CH

(740) JUDr. Jiří Čermák, advokát, Klimentská 1216/46, Praha 1, Nové Město, 11000

(210) **O-582718**

(220) 29.11.2022

(320) 29.11.2022

(511) 32

(540)

SEMTEX AIR

(592) Slovní

(510) (32) nealkoholické nápoje, minerální, šumivé, iontové a energetické nápoje, izotonické nápoje, sirupy na přípravu nealkoholických nápojů, koncentráty a jiné přípravky pro přípravu nealkoholických nápojů, ovocné a zeleninové šťávy (nealkoholické nápoje), mošty, ovocné nektary a nealkoholické nápoje z ovocných šťáv, stolní a minerální vody, práškové nealkoholické nápoje, prášky na přípravu nápojů, bioformační širokospektrální regenerační nápoje, proteinové nápoje, nenávykové nápoje pro stimulaci a regeneraci organismu a/nebo ke zvýšení jeho výkonnosti, koncentráty k výrobě nápojů fortifikované stopovými prvky, vitamíny, přírodními nebo minerálními extrakty, ne pro léčebné účely, aperitivy nealkoholické, nealkoholické výtažky z ovoce, zeleninové šťávy jako nápoje.

(730) **Kofola ČeskoSlovensko a.s.**, Nad Porubkou 2278/31a, Ostrava, Poruba, 70800, CZ

(740) Rott, Růžička & Guttman a spol., Vyskočilova 1566, Praha 4, Michle, 14000

(210) **O-582721**
(220) 29.11.2022
(320) 29.11.2022
(511) 16, 35, 41, 44, 45
(540)



- (593) Obrazová
(510) (16) metodické příručky, informační brožury, knihy a jiné tištěné publikace, letáky, tištěné vzdělávací materiály, prospekty, pracovní listy do kurzů, vzdělávací manuály; (35) distribuce propagačních materiálů, propagace v oblasti rodinných a pracovních aktivit a vztahů; (41) vzdělávání, osvěta (vzdělávání) v rodinné problematice, školení pro rodiče zaměřené na výchovu k rodičovství, školení pro rodiče v organizaci rodičovských podpůrných skupin, vzdělávání (výchovné kurzy), poskytování informací o výchově a vzdělávání, pořádání a realizace workshopů (vzdělávání), organizování kurzů, tvorba a vydávání manuálů a učebních textů (včetně powerpointových prezentací), kurzy efektivního rodičovství zakončené udělením osvědčením v této oblasti, pořádání odborných kurzů, školení a jiných vzdělávacích akcí, výchova a výcvik lektorů, lektorská činnost v oblasti rodinné problematiky, nakladatelství a vydavatelství, poskytování on-line elektronických publikací, předškolní vzdělávání, organizování vzdělávacích a zábavných soutěží, online publikování, informace vztahující se ke vzdělání poskytované online z počítačové databáze nebo z internetu; (44) psychologická péče; (45) služby zaměřené na ochranu dětí, poskytování emocionální podpory rodinám, informace vztahující se k právním záležitostem, poradenství týkající se osobních právních záležitostí, zprostředkovatelské služby v oblasti rozvodů, právní poradenství, služby v oblasti manželského poradenství, mediace (smírné řešení sporů), zprostředkovatelství (mediace).
- (591) Barevná
(730) **Národní institut pro děti a rodinu, z.s.**, Trenčínská 2632/2, Praha 4, Záběhlice, 14100, CZ
(740) **HAVEL & PARTNERS s.r.o.**, advokátní kancelář, Mgr. Ivan Rámeš, advokát, Na Florenci 2116/15, Praha 1, Nové Město, 11000

(210) **O-582724**
(220) 29.11.2022
(320) 29.11.2022
(511) 21, 35, 43
(540)



FUKU FOOD

- (593) Obrazová
(510) (21) přenosné krabice na jídlo; (35) reklama, venkovní reklama, zásilková reklama, reklama online, bannerová reklama; (43) restaurace, čínské restaurace, restaurace s odnosem jídel s sebou.
- (591) Barevná
(730) **1.QIU SHI, s.r.o.**, Kubánské náměstí 1283/2, Praha 10, Vršovice, 10000, CZ

(210) **O-582725**
(220) 29.11.2022
(320) 29.11.2022
(511) 34, 35
(540)



- (593) Obrazová
(510) (34) cigarety, mentolové cigarety, elektronické cigarety, papír na cigarety, špičky na cigarety, dobíjecí elektronické cigarety, zápalky, zapalovače pro kuřáky, absorpční papíry do dýmek, příchutě do elektronických cigaret, jiné než éterické oleje, kapalné roztoky do elektronických cigaret, krabičky na elektronické cigarety, tabák; (35) maloobchodní prodej tabáku, maloobchodní prodej tabákových předmětů, velkoobchodní prodej tabáku.
- (730) **Prague Oasis s.r.o.**, Školská 689/20, Praha 1, Nové Město, 11000, CZ
(740) Advokátní kancelář Mgr. Štěpána Svátka, Mgr. Štěpán Svátek, advokát, Na Pankráci 1618/30, Praha 4, Nusle, 14000

(210) **O-582726**

(220) 29.11.2022

(320) 29.11.2022

(511) 25, 35

(540)

Šaty za hubičku

(592) Slovní

(510) (25) svatební šaty, závoje (oblečení), spodničky (oděvy), dámské boty; (35) maloobchodní prodej oblečení.

(730) **Horák Petr Bc.**, Vančurova 410, Vrchlabí, 54301, CZ

(210) **O-582727**

(220) 29.11.2022

(320) 29.11.2022

(511) 18, 20, 25, 28

(540)

COURT SUPREMES

(592) Slovní

(510) (18) sportovní tašky, deštníky a slunečníky; (20) lavičky, sedátka; (25) obuv, oblečení, pokrývky hlavy; (28) sportovní potřeby, sportovní zařízení a zařízení ke cvičení.

(730) **Pavlye Artist Management And Production s.r.o.**, Biskupský dvůr 1152/2, Praha 1, Nové Město, 11000, CZ

(740) **ŠTAIDL LEŠKA ADVOKÁTI s.r.o.**, JUDr. Mgr. Rudolf Leška LL.M., Ph.D., advokát, Apolinářská 445/6, Praha 2, Nové Město, 12800

(210) **O-582728**

(220) 29.11.2022

(320) 29.11.2022

(511) 18, 20, 25, 28

(540)

COURT SUPREMES BY RADKA LEITMERITZ

(592) Slovní

(510) (18) sportovní tašky, deštníky a slunečníky; (20) lavičky, sedátka; (25) obuv, oblečení, pokrývky hlavy; (28) sportovní potřeby, sportovní zařízení a zařízení ke cvičení.

(730) **Pavlye Artist Management And Production s.r.o.**, Biskupský dvůr 1152/2, Praha 1, Nové Město, 11000, CZ

(740) **ŠTAIDL LEŠKA ADVOKÁTI s.r.o.**, JUDr. Mgr. Rudolf Leška LL.M., Ph.D., advokát, Apolinářská 445/6, Praha 2, Nové Město, 12800

(210) **O-582760**

(220) 01.12.2022

(320) 01.12.2022

(511) 18, 24, 25

(540)



(593) Obrazová

(510) (18) kůže a imitace kůží, zvířecí kůže a usně, zavazadla a tašky, deštníky a slunečníky, vycházkové hole, biče, postroje a sedlářské výrobky, obojky,

vodítka a oblečky pro zvířata; (24) textilie a náhražky textilií, bytový textil, textilní a plastové záclony a závěsy; (25) oděvy, obuv, pokrývky hlavy.

(730) **Vivy s.r.o.**, Stupkova 1461/8, Praha 7, Holešovice, 17000, CZ

(210) **O-582792**

(220) 03.12.2022

(320) 03.12.2022

(511) 3, 5, 44

(540)

Antimetalon

(592) Slovní

(510) (3) čisticí, prací a mycí přípravky, mýdla, parfumerie (výrobky), vonné oleje, kosmetika a kosmetické přípravky, vlasová kosmetika, zubní pasty, masti (neléčivé), neléčivé ústní spreje, tělové spreje; (5) léčivé čaje, alkohol k léčebným účelům, sirupy pro farmaceutické účely, léčivá pleťová tonika, cukrovinky s léčivými přísadami, žvýkačky pro léčebné účely, vitamínové přípravky, doplňky stravy pro neléčebné účely, masti pro farmaceutické účely, minerální vody k lékařským účelům, farmaceutické přípravky, vitamínové tablety, potravní doplňky a dietetické přípravky, léčivé přísady do krmiv pro zvířata, léčivé potravinové doplňky, doplňky zdravé výživy vyrobené převážně z vitamínů, minerální potravinové doplňky, léčivé spreje, léčivé ústní spreje, nosní spreje pro léčebné účely, bylinné směsi k léčebnému použití, vitamínové kapky; (44) lékařské služby, veterinární služby, poradenství v oboru péče o tělo a krásu, péče o čistotu a hygienu zvířat, hygienická a kosmetická péče.

(730) **JOALIS s.r.o.**, Orlická 2176/9, Praha 3, Vinohrady, 13000, CZ

(740) Mgr. David Müller, Filipova 2016/6, Praha 4, Chodov, 14800

(210) **O-582794**

(220) 03.12.2022

(320) 03.12.2022

(511) 3, 5, 44

(540)

Metalex

(592) Slovní

(510) (3) čisticí, prací a mycí přípravky, mýdla, parfumerie (výrobky), vonné oleje, kosmetika a kosmetické přípravky, vlasová kosmetika, zubní pasty, masti (neléčivé), neléčivé ústní spreje, tělové spreje; (5) léčivé čaje, alkohol k léčebným účelům, sirupy pro farmaceutické účely, léčivá pleťová tonika, cukrovinky s léčivými přísadami, žvýkačky pro léčebné účely, vitamínové přípravky, doplňky stravy pro neléčebné účely, masti pro farmaceutické účely, minerální vody k lékařským účelům, farmaceutické přípravky, vitamínové tablety, potravní doplňky a dietetické přípravky, léčivé přísady do krmiv pro zvířata, léčivé potravinové doplňky, doplňky zdravé výživy vyrobené převážně z vitamínů, minerální potravinové doplňky, léčivé spreje, léčivé ústní spreje, nosní spreje pro léčebné účely, bylinné směsi k léčebnému použití, vitamínové kapky; (44) lékařské služby, veterinární služby, poradenství v oboru péče o tělo a krásu, péče o čistotu a hygienu zvířat, hygienická a kosmetická péče.

(730) **JOALIS s.r.o.**, Orlická 2176/9, Praha 3, Vinohrady, 13000, CZ

(740) Mgr. David Müller, Filipova 2016/6, Praha 4, Chodov, 14800

(210) **O-582796**

(220) 04.12.2022

(320) 04.12.2022

(511) 9, 35, 42

(540)

GeoPas

(592) Slovní

(510) (9) databáze (elektronické), aplikační software, počítačový software na vyhledávání, počítačový software k vytváření vyhledatelných databází informací a dat, počítačový software pro automatické ukládání dat, počítačový software pro vytváření finančních modelů, počítačový software pro zpracování tržních informací, počítačový software pro analýzu tržních informací, software pro správu dat a souborů a databázový software, software pro správu obsahu, software pro webové aplikace a servery, software pro vytěžování dat, geodetický software, mapový software, software pro prognózu trhu, počítačový software pro přístup k seznamům informací, které lze stáhnout z globální počítačové sítě, server-side software; (35) adresy (sestavování seznamů -), aktualizace a údržba informací v registrech, aktualizace a údržba dat v počítačových databázích, aktualizace a údržba údajů v rejstřících, automatizované zpracování dat, elektronické zpracování dat, marketing, marketing v rámci vydávání

softwaru, obchodní zprostředkovatelské služby, poskytování obchodních informací spotřebitelům, poskytování obchodních informací prostřednictvím webových stránek, obchodní informace a rady pro spotřebitele [poradna pro spotřebitele], konzultační a poradenské služby a pomoc v oblasti reklamní, marketingové a propagační činnosti, sběr údajů do počítačových databází, sestavování katalogů informací pro obchodní či reklamní účely, komerční informace a rady pro spotřebitele [spotřebitelská poradna], pomoc při řízení obchodní činnosti, systemizace informací do počítačových databází, vedení počítačové evidence, vyhledávání údajů v počítačových souborech pro jiné osoby, průzkum trhu, zpracování dat pro podniky, reklama on-line v počítačové síti, poskytování a pronájem prostoru, času a médií pro reklamu, obchodní informace (sběr-), obchodní statistické studie, online služby zpracování dat, sběr dat, sestavování informací do počítačových databází, sestavování adresářů pro vydávání na internetu; (42) služby v oblasti informačních technologií, ukládání elektronických dat, konverze počítačových programů a dat, s výjimkou fyzické konverze, služby kódování a dekódování dat, datová konverze počítačových programů a dat (nikoliv fyzická), počítačové programování, poskytování informací v oblasti informačních technologií, poskytování informací o počítačových technologiích a programování prostřednictvím webových stránek, pronájem počítačového softwaru, software jako služba (SaaS), technologické poradenství, konzultační, poradenské a informační služby v oblasti informačních technologií, vytváření a navrhování webových rejstříků informací pro třetí strany (služby v oblasti informačních technologií), vývoj webových stránek (služby), sestavování webových stránek na internetu, technické poradenství týkající se zpracování dat, počítačové služby spojené s elektronickým ukládáním dat.

(730) **KYNČL JIŘÍ**, Hrabákova 1976/10, Praha 4, Chodov, 14800, CZ

(210) **O-582801**

(220) 05.12.2022

(320) 05.12.2022

(511) 14, 35, 37

(540)

Ludvik Hainz in Prague

(592) Slovní

(510) (14) věžní hodiny, domovní hodiny, hodinky, příslušenství hodin; (35) prodej věžních hodin, domovních hodin, hodinek, příslušenství hodin; (37) oprava a servis věžních hodin, domovních hodin, hodinek, příslušenství hodin.

(730) **L.HAINZ spol. s r.o.**, Poděbradova 1708, Lysá nad Labem, 28922, CZ

(210) **O-582803**

(220) 05.12.2022

(320) 05.12.2022

(511) 36, 37, 43

(540)



(593) Obrazová

(510) (36) měnové obchody a směnárenské služby, správa nemovitostí; (37) údržba nemovitostí; (43) hotelové služby, provozování kaváren a penzionů, poskytování přečhodného ubytování, pronajímání jednacích místností, provoz hotelového ubytování, provozování restaurací, služby baru, provozování bufetů, služby zajišťující stravování.

(730) **GOLDEN CITY spol. s r.o.**, Táboritská 913/3, Praha 3, Žižkov, 13000, CZ

(740) Patentová a známková kancelář, Ing. Jaromír Příkryl, Včelín 1161, Hulín, 76824

(210) **O-582804**

(220) 05.12.2022

(320) 05.12.2022

(511) 9, 42

(540)



(593) Obrazová

(510) (9) čidla, čidla vlhkosti, teplotní čidla, čidla teploty vzduchu, tlaková čidla, čidla znečištění, pohybová čidla, čidla k monitorování fyzického pohybu, laserová čidla, čidla úrovně kapalin, čidla pro měřicí nástroje, čidla pro detekci objektů, skenery, elektronické skenery, optické skenery, frekvenční skenery, monitory, monitorovací přístroje, s výjimkou přístrojů pro lékařské účely, monitorovací video systémy, monitorovací počítačové programy, elektrická monitorovací zařízení, monitorovací jednotky, monitorovací kamery, elektronické teplotní monitory (k jiným než lékařským účelům), měřicí, detekční, monitorovací a kontrolní zařízení, montážní a upevňovací prvky pro monitory, senzory, měřicí senzory, tepelné senzory, senzory rosného bodu, elektro-optické senzory, senzory nežádoucího vstupu, software, senzorický software, software pro monitorování, analýzu a kontrolu, aplikační software, logistický software, software na ovládání procesu, software pro průmyslové využití, software pro průmyslovou automatizaci, software pro odstranění chyb, software pro odhalování rizik, software na rozpoznání optických znaků, software na optické rozpoznávání čárových kódů, software pro zpracování dat, databáze, elektronické databáze, software pro správu dat a souborů a databázový software, software pro správu databází, software pro analýzu, software pro elektronické sledování zboží, software pro inteligentní rozpoznávání znaků, software pro strojové učení pro účely sledování, software pro strojové učení pro účely analýzy, přístroje na sběr dat, zařízení a příslušenství na zpracování dat, software na zpracování dat, přístroje na zpracování signálů, přístroje a nástroje na ukládání dat, programy na ukládání dat, počítače, tablety, mobilní telekomunikační zařízení; (42) software jako služba [SaaS], tvorba software (počítačových programů), počítačový software - instalace a údržba, služby v oblasti monitorování, monitoring kontaminování potravin, monitorování kontroly kvality potravin, monitorování postupu za účelem zajištění kvality, navrhování a vývoj softwaru počítačové databáze, sběr dat o kvalitě potravin, služby vyhodnocování měření, zpracování a vyhodnocování analýz, navrhování systémů na zpracování dat, programování přístrojů na zpracování dat, pronájem systémů na zpracování dat, údržba softwaru pro zpracování dat, navrhování a vývoj systémů na ukládání dat, ukládání elektronických dat, elektronické ukládání a zálohování dat, návrhářské služby v oblasti architektury, poradenství v oblasti architektury a projektování, návrhy interiérů, design obchodních interiérů.

(591) Barevná

(730) **Analytic Data Factory s.r.o.**, Masarykovo náměstí 1544, Pardubice, Zelené Předměstí, 53002, CZ

(740) PROPATENT, JUDr. Matěj Sedláček, Pod Pekařkou 107/1, Praha 4, Podolí, 14700

(210) **O-582815**
(220) 05.12.2022
(320) 05.12.2022
(511) 35
(540)

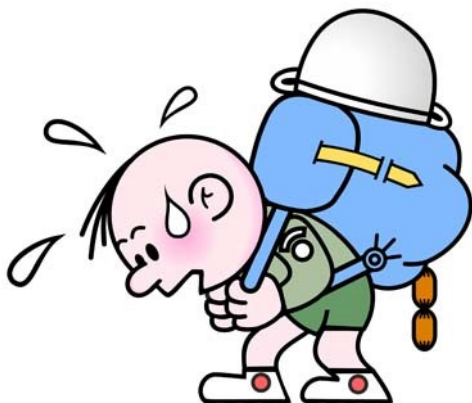

(593) Obrazová
(510) (35) reklama a marketing online webových stránek, reklama, marketing a propagační služby.
(591) Barevná
(730) **Jokl Václav**, Na Vyhliďce 357, Hanušovice, 78833, CZ

(210) **O-582817**
(220) 05.12.2022
(320) 05.12.2022
(511) 35, 37, 40, 41, 42
(540)



(593) Obrazová
(510) (35) administrativní činnost, propagační činnost; (37) budování ekologických staveb, vodní hospodářství, a to budování a údržba staveb souvisejících s dodávkou vody a s hospodařením s vodou, poradenství týkající se staveb; (40) dekontaminace půdy, sanace ekologických zátěží, energetické poradenství, nakládání s odpady, vodní hospodářství, a to odstraňování znečišťujících látek z vodních toků a nádrží; (41) vzdělávání, organizování školení a vzdělávacích kurzů; (42) ochrana životního prostředí (výzkum, poradenství, hodnocení rizik, monitorování stavu životního prostředí, provádění laboratorních testů), projektování ekologických staveb.
(730) **Platforma podnikatelů pro zahraniční rozvojovou spolupráci, z.s.**, Dykova 53/10, Praha 10, Vinohrady, 10100, CZ
(740) Traplová Hakr Kubát, advokátní a patentová kancelář, Mgr. Jana Šuranová Traplová, advokátka, Přístavní 531/24, Praha 7, Holešovice, 17000

(210) **O-582825**
(220) 06.12.2022
(320) 06.12.2022
(511) 27, 35, 37, 39
(540)



(593) Obrazová
(510) (27) podlahové krytiny a umělé venkovní povrchy; (35) reklama, propagace, řízení, organizace a administrativa obchodní činnosti, kancelářské práce; (37) stavebnictví, pokládání podlahových krytin; (39) doprava, balení a skladování zboží, organizování cest.
(591) Barevná
(730) **V-PODLAHY, s.r.o.**, Na Hrázi 1603, Vsetín, 75501, CZ

(210) **O-582827**
(220) 06.12.2022
(320) 06.12.2022
(511) 16, 25, 35, 41
(540)

DOCTOR DANCER

(592) Slovní
(510) (16) papír a lepenka, tiskárenské výrobky, a to plakáty, fotografie, pohlednice, kalendáře, samolepky, poznámkové bloky, tiskoviny, časopisy, plastické nebo papírové obaly pro balení, knihy s postavičkami z animovaných, dobrodružných, komediálních a/nebo dramatických pořadů, komiksy, dětské knihy, časopisy s postavičkami z animovaných, dobrodružných, komediálních a/nebo dramatických pořadů, obrázkové knížky, dětské diáře; (25) oděvy, obuv a pokrývky hlavy; (35) reklamní činnost, propagace, marketing, vyhledávání sponzorů, merchandising, propagace prostřednictvím YouTube kanálu a sociálních sítí, tvorba reklamních předmětů a reklam, předvádění zboží pro reklamní účely, prodej papírenských výrobků, knih, oděvů, obuvi a pokrývek hlavy, šíření reklamních předmětů jako jsou hrnky, lahve na nápoje, nášivky, placky, klíčenky, marketing, on-line inzerce, služby předvádění výrobků a vystavování zboží, předprodej vstupenek; (41) taneční akce, živá taneční vystoupení, organizování tanečních akcí, taneční trénink a instruktáž, pořádání sportovních kurzů, sportovní, zábavně-spoločenská a zábavná činnost, organizování a pořádání kulturních, výchovných, vzdělávacích, zábavních, zábavně-spoločenských a sportovních akcí, setkání, sportovních tréninků, workshopů a soutěží, tvorba a nahrávání audiovizuálních děl na Internet, půjčování nahraných zvukových a zvukově obrazových záznamů na Internet, vydávání knih, organizování her, filmová tvorba, fotografování, hudební produkce, poskytování komiksů a obrázkových příběhů on-line, on-line publikování.
(730) **Havelka Jaroslav**, Líšno 133, Bystrice, 25751, CZ
(740) **PatentCentrum Sedlák & Partners s.r.o.**, Okružní 2824, České Budějovice, České Budějovice 3, 37001

(210) **O-582828**
(220) 06.12.2022
(320) 06.12.2022
(511) 5, 42, 44
(540)



(593) Obrazová
(510) (5) krevní plazma, krevní proteinové frakce, krevní složky, krev pro lékařské účely, biologické přípravky pro lékařské účely, chemická činidla pro lékařské účely, chemické přípravky pro lékařské účely, chemické přípravky pro farmaceutické účely, chemicko-farmaceutické přípravky, čisticí prostředky k lékařským účelům, diagnostické přípravky, diagnostická činidla sloužící jako biomarkery pro lékařské účely, drogy pro léčebné účely, glukóza pro lékařské účely, léky pro lidskou potřebu, farmaceutické přípravky, séra, cukr k léčebným účelům, vakcíny; (42) bakteriologický výzkum, biologický výzkum, chemický výzkum, chemické analýzy, služby v oblasti chemie, klinické zkoušky, vývoj a výzkum pro třetí osoby, služby vědeckého výzkumu, vědecké služby laboratoří, vědecké a technologické služby a související výzkum a projektování; (44) lékařské testování pro diagnostické nebo léčebné účely, lékařské testování pro diagnostické nebo léčebné účely v oboru rakoviny, lékařské diagnostické testování, monitorování a podávání zpráv, biopsie tekutin pro lékařské účely, kliniky nebo sanatoria (soukromé), zdravotní střediska, lékařské služby, služby poskytované zdravotnickým personálem, krevní banky (služby), služby spojené s odběrem plazmy, služby v oblasti alternativní medicíny, poradenské služby týkající se zdraví, farmacie (poradenství -), telemedicínské služby.
(591) Barevná
(730) **DP Pharma, s.r.o.**, Bieblova 406/6, Ostrava, Moravská Ostrava, 70200, CZ
(740) Ing. Pavel Nádvořík s.r.o., Klínová 620/1, Ostrava, Hulváky, 70900

(210) **O-582830**
(220) 06.12.2022
(320) 06.12.2022
(511) 35, 36, 37, 42, 45
(540)

Greycom

(592) Slovní
(510) (35) administrativní služby, finanční audit, zprostředkování obchodních informací; (36) správa nemovitostí, zprostředkování v oblasti nemovitostí; (37) pokládka kabelů, poskytování stavebních informací, stavební poradenství, výstavba; (42) inženýrské služby, poradenství v oblasti bezpečnosti telekomunikační sítě, projektování ve výstavbě, provádění studií technických projektů; (45) právní průzkum, právní služby v oblasti sjednávání smluv pro jiné osoby.
(730) **Greycom s.r.o.**, Osadní 869/32, Praha 7, Holešovice, 17000, CZ
(740) Mgr. Ing. Ondřej Kolář, advokát, Bělehradská 10/79, Praha 2, Vinohrady, 12000

(210) **O-582833**
(220) 06.12.2022
(320) 06.12.2022
(511) 30
(540)

Popcorn Binturong

(592) Slovní
(510) (30) výrobky z obilnin (popcorn).
(730) **Zoologická zahrada hl. m. Prahy**, U trojského zámku 120/3, Praha 7, Troja, 17100, CZ

(210) **O-582834**
(220) 06.12.2022
(320) 06.12.2022
(511) 19
(540)

SUMOHEXA

(592) Slovní
(510) (19) dřevěná prkna pro stavebnictví, dřevo jako polotovary, stavební dřevo, překližka, opracované stavební dřevo, dřevěné dýhy, dřevotřískové desky, dřevovláknité desky, kombinovaná překližka z pryskyřice, dřevěné podlahové krytiny.
(730) **SUMEC INTERNATIONAL TECHNOLOGY CO., LTD**, 11F 198 Changjiang Road, Nanjing, CN
(740) Havlík Švorčík a partneři, advokátní a patentová kancelář, JUDr. Michal Havlík, advokát, Hájkova 1406/2, Praha 2, Nové Město, 12000

(210) **O-582835**
(220) 06.12.2022
(320) 06.12.2022
(511) 19
(540)

SUMOGRIP

(592) Slovní
(510) (19) dřevěná prkna pro stavebnictví, dřevo jako polotovary, stavební dřevo, překližka, opracované stavební dřevo, dřevěné dýhy, dřevotřískové desky, dřevovláknité desky, kombinovaná překližka z pryskyřice, dřevěné podlahové krytiny.
(730) **SUMEC INTERNATIONAL TECHNOLOGY CO., LTD**, 11F 198 Changjiang Road, Nanjing, CN
(740) Havlík Švorčík a partneři, advokátní a patentová kancelář, JUDr. Michal Havlík, advokát, Hájkova 1406/2, Praha 2, Nové Město, 12000

(210) **O-582913**
(220) 09.12.2022
(320) 09.12.2022
(511) 3
(540)



(593) Obrazová
(510) (3) mýdla, parfumerie, vonné oleje, kosmetika, vlasové vody.
(730) **Kupka Luděk Ing.**, Na Pastvinách 660/2, Hradec Králové, Třebeš, 50008, CZ
(740) Halaxová & Halaxová TETRAPAT, Mgr. Eva Halaxová, Jinonická 804/80, Praha 5, Košíře, 15800

(210) **O-582917**
(220) 09.12.2022
(320) 09.12.2022
(511) 35, 36
(540)

XXLT automation

EXTRA EXTRA LARGE TECHNOLOGY

(593) Obrazová
(510) (35) reklamní, marketingové a propagační služby, vědomostní, pobídkové a bonusové programy, obchodní informace a poradenství pro spotřebitele při výběru výrobků a služeb, pomoc v obchodní a podnikatelské činnosti, management a administrativní služby, účetnictví, vedení účetních knih a revize účtů (audity), administrativní podpora a zpracování dat [služby], zpracování, systematizace a správa dat, obchodní konzultační a poradenské služby, obchodní analýzy a informační služby a průzkum trhu; (36) pojišťovací služby, služby nemovitostní (realitní služby), pronájem nemovitostí a majetku, finanční, peněžní a bankovní služby, obchody s cennými papíry a komoditami, půjčky a úvěry – nákup na splátky, investiční služby, kapitálové investice, finanční převody a transakce a platební služby, služby týkající se plateb v hotovosti, šeky a platebními příkazy.
(591) Barevná
(730) **XXLT automation a.s.**, Ulička 37, Hlohovec, 69143, CZ
(740) Ing. Libor Markes, Grohova 145/54, Brno, Veveří, 60200

(210) **O-582918**
(220) 09.12.2022
(320) 09.12.2022
(511) 36
(540)

Leonardo facility CZ

SUPPORT THAT WORKS TOGETHER

(593) Obrazová
(510) (36) správa pozemků, správa nemovitostí, pronájem nemovitostí, pronájem obchodních prostor, finanční služby.
(591) Barevná
(730) **XXLT automation a.s.**, Ulička 37, Hlohovec, 69143, CZ
(740) Ing. Libor Markes, Grohova 145/54, Brno, Veveří, 60200

(210) **O-582919**
(220) 09.12.2022
(320) 09.12.2022
(511) 2, 3, 7, 9, 16, 37, 42
(540)

Leonardo innovations

news from automation in your production

(593) Obrazová
(510) (2) tiskařské barvy, ředidla a zahušťovače pro nátěry, barvy a tiskařské barvy; (3) roztoky na čištění, přípravky na oplachování; (7) tiskařské stroje, přístroje a zařízení na sítotisk (stroje), přenosná laserová potiskovací zařízení, etiketovací stroje, stroje na vázání knih (průmyslové), automatické manipulační stroje (manipulátory), podavače papíru [tisk], dopravníky [stroje], součásti strojů a zařízení uvedených ve třídě 7; (9) počítače, periferní zařízení počítačů, počítačové tiskárny, vybavení ke zpracování informací, elektronické řídicí systémy, software na řízení průmyslových procesů; (16) ruční etiketovací zařízení, přístroje a stroje na vázání knih (kancelářské zařízení); (37) montáž strojů, opravy strojů, servis výrobních strojů a přístrojů; (42) počítačový hardware (návrhy-), software (tvorba-), navrhování softwaru pro použití s tiskárnami, vývoj průmyslového strojního zařízení.
(591) Barevná
(730) **XXLT automation a.s.**, Ulička 37, Hlohovec, 69143, CZ
(740) Ing. Libor Markes, Grohova 145/54, Brno, Veveří, 60200

(210) **O-582920**
(220) 09.12.2022
(320) 09.12.2022
(511) 2, 3, 7, 9, 16, 37, 42
(540)

Leonardo labels

termotransfer spotřební materiál

(593) Obrazová
(510) (2) tiskařské barvy, ředidla a zahušťovače pro nátěry, barvy a tiskařské barvy; (3) roztoky na čištění, přípravky na oplachování; (7) tiskařské stroje, přístroje a zařízení na sítotisk (stroje), přenosná laserová potiskovací

zařízení, etiketovací stroje, stroje na vázání knih (průmyslové), automatické manipulační stroje (manipulátory), podavače papíru [tisk], dopravníky [stroje], součásti strojů a zařízení uvedených ve třídě 7; (9) počítače, periferní zařízení počítačů, počítačové tiskárny, vybavení ke zpracování informací, elektronické řídicí systémy, software na řízení průmyslových procesů; (16) ruční etiketovací zařízení, přístroje a stroje na vázání knih (kancelářské zařízení); (37) montáž strojů, opravy strojů, servis výrobních strojů a přístrojů; (42) počítačový hardware (návrhy-), software (tvorba-), navrhování softwaru pro použití s tiskárnami, vývoj průmyslového strojního zařízení.

- (591) Barevná
(730) **XXLT automation a.s.**, Ulička 37, Hlohovec, 69143, CZ
(740) Ing. Libor Markes, Grohova 145/54, Brno, Veverí, 60200

- (210) **O-582922**
(220) 09.12.2022
(320) 09.12.2022
(511) 20
(540)



- (593) Obrazová
(510) (20) nábytek, zrcadla, rámy obrazu, nádoby na skladování a přepravu, ne kovové, kostí, rohovina, velrybí kostice a perleť, v surovém stavu nebo částečně zpracované, mušle, lastury, ulity, mořská pěna, jantar, boudy pro domácí mazlíčky, dřevěné nebo plastové žebříky, krabice ze dřeva nebo plastu, nábytek, polštářky pro vyložení klecí a beden pro domácí mazlíčky, škrabadla pro kočky.
(591) Barevná
(730) **Martínková Jitka**, Nová 149/20, Popůvky, 66441, CZ
(740) Mgr. Denisa Šmídová, Dominikánské náměstí 187/5, Brno, Brno-město, 60200

- (210) **O-582995**
(220) 14.12.2022
(320) 14.12.2022
(511) 5
(540)

AlergoHelp BioBoom

- (592) Slovní
(510) (5) potravní doplňky a dietetické přípravky, farmaceutické přípravky a přírodní léčiva, potravinové doplňky obsahující vitaminy, bylinné doplňky, probiotické doplňky, probiotické přípravky pro léčebné účely k zachování přirozené rovnováhy flóry v trávicím systému, prebiotické doplňky, farmaceutické přípravky k léčbě alergií, farmaceutické přípravky k prevenci alergií, léky na zmírnění příznaků alergie.
(730) **PQ PARTNERS LIMITED**, Athinon 5, Nicosia, CY
(740) JUDr. Tomáš Vymazal, advokát, Wellnerova 1322/3c, Olomouc, Nová Ulice, 77900

- (210) **O-582996**
(220) 14.12.2022
(320) 14.12.2022
(511) 5
(540)

AtopoHelp BioBoom

- (592) Slovní
(510) (5) potravní doplňky a dietetické přípravky, farmaceutické přípravky a přírodní léčiva, potravinové doplňky obsahující vitaminy, bylinné doplňky, probiotické doplňky, probiotické přípravky pro léčebné účely k zachování přirozené rovnováhy flóry v trávicím systému, prebiotické doplňky, dermatologické farmaceutické výrobky, farmaceutické přípravky pro použití v dermatologii, farmaceutické přípravky k léčbě kožních onemocnění, léky na zmírnění příznaků alergie, farmaceutické přípravky k prevenci alergií.
(730) **PQ PARTNERS LIMITED**, Athinon 5, Nicosia, CY
(740) JUDr. Tomáš Vymazal, advokát, Wellnerova 1322/3c, Olomouc, Nová Ulice, 77900

- (210) **O-582997**
(220) 14.12.2022
(320) 14.12.2022
(511) 3, 25, 44
(540)



- (593) Obrazová
(510) (3) kosmetika, pleťová kosmetika, zkrášlující kosmetika, vlasová kosmetika, pečující kosmetika, dekorativní kosmetika, kosmetická séra, kosmetická mýdla, kosmetické sady, kosmetické masky, kosmetika na opalování, samoopalovací kosmetika, kosmetika na řasy; (25) oděvy, obuv a pokrývky hlavy; (44) prodlužování řas, kosmetické služby, služby vizážistů, depilační ošetření, barvení očních řas, barvení obočí, aplikace kosmetických výrobků na obličej, služby uměleckého zdobení těla, pronájem vybavení k péči o osobní hygienu a krásu, péče o vlasy.
(730) **Baše Martina**, Hrnčířská 267/12, Hlučín, 74801, CZ
(740) PatentCentrum Sedlák & Partners s.r.o., Okružní 2824, České Budějovice, České Budějovice 3, 37001

(210) **O-582999**
(220) 14.12.2022
(320) 14.12.2022
(511) 25, 28, 31, 35
(540)



(593) Obrazová
(510) (25) oděvy a textilní výrobky určené pro rybolov, a to oděvy nepromokavé, oděvy s kapucí, mikiny, čepice, čepice s kšiltlem, klobouky, kulichy, trička, košile, polokošile, ponožky, teplákové soupravy, tílka, nátláčky, svetry, šály, rukavice, kombinézy, bundy, kalhoty, prádlo spodní, šortky, vesty, obuv pro rybáře, a to boty šněrovací, galoše, holínky, brodící kalhoty; (28) rybářské neživé návnady a vnařidla, umělé návnady a nástrahy, vybavení pro rybolov, a to rybářské nářadí a náčiní, udičky a háčky na ryby, navijáky, vrhače návnad (praky), vlasce, šňůry, splávky, kesery (rybářské sítě určené pro rychlé přenášení ryb), umělé mušky, muškařské vázací materiály, muškařské šňůry, vábničky, plováky, olůvka, podběráky a vezírky, pruty a podpěrky k nim, vrše (proutěné košíky na chytání ryb), pouzdra na pruty a rybářský materiál, saky na ryby, rybářské rukavice, přepravky na rybářské náčiní; (31) krmiva a ingredience pro ptáky, zvířata a pro ryby ve formě sypké, kapalné, pastovité i pevné (pelety, granule), a to rybí moučky, masové moučky, ptačí zoby, posilňující přípravky a přísady do krmiv pro ryby na bázi extraktů živočišného a rostlinného původu, extraktů z mořských řas, směsí na bázi melasy, pšeničných klíčků, vitamínů, mouky a šrotu, esenciálních olejů, rybářská obalovací těsta, ochucovadla rybářské návnady a nástrahy živé, červi, rybí plůdek, rybářské návnady a nástrahy neživé rostlinného i živočišného původu, včetně směsí na jejich přípravu, zakrmovacích směsí, boilies, vše výše uvedené spadající do této třídy; (35) zprostředkovatelská činnost v oblasti obchodu, export a import výrobků

výše uvedených ve třídách 25, 28 a 31, e-shop s výrobky výše uvedenými ve tř. 25, 28 a 31, reklama prostřednictvím všech veřejných komunikačních prostředků, reklama (on-line) na počítačové komunikační síti, on-line inzerce, rozšiřování reklamních nebo inzertních materiálů, zásilkové reklamní služby, vše v souvislosti s výrobky výše uvedenými ve tř. 25, 28, 31.

(730) **Nešpor Stanislav**, sídl. Svobody 3516/17, Prostějov, 79601, CZ
(740) Ing. Petr Soukup, tř. Svobody 43/39, Olomouc, 77900

(210) **O-583023**
(220) 15.12.2022
(320) 15.12.2022
(511) 41, 42, 44
(540)

LifeMeter

(593) Obrazová
(510) (41) životní koučink (školení), vzdělávací služby v oblasti osobnostního růstu, vzdělávací služby v oblasti rozvoje mentálních schopností; (42) vědecký výzkum a analýza; (44) diagnostika stavu života (služby posuzování zdravotního stavu), individuální psychologické služby, služby psychologické diagnostiky, konzultační služby v oblasti životního stylu pro lékařské účely, hodnocení osobnosti (služby v oblasti duševního zdraví).
(730) **Macek Martin**, Magistrů 599/3, Praha 4, Michle, 14000, CZ
(740) Rott, Růžička & Guttman a spol., Vyskočilova 1566, Praha 4, Michle, 14000

Zamítnuté a částečně odmítnuté/zamítnuté přihlášky ochranných známek po zveřejnění

Zjistí-li Úřad v průběhu řízení o námitkách, že přihlašovaná ochranná známka nespĺňuje podmínky pro zápis, přihlášku zamítne. Zjistí-li, že přihlašovaná ochranná známka nespĺňuje podmínky pro zápis jen pro některé výrobky nebo služby, přihlášku odmítne/zamítne v rozsahu výrobků nebo služeb, pro které přihláška nespĺňuje podmínky zápisu. S ohledem na tuto skutečnost, obsahuje tato kapitola údaje o rozhodnutích o zamítnutí přihlášky ochranné známky v celém nebo částečném rozsahu na základě ustanovení § 26 zákona č. 441/2003 Sb.

Údaje o výsledku rozhodnutí (zamítnutí přihlášky, částečné odmítnutí/zamítnutí přihlášky) jsou uvedeny jako datum právní moci rozhodnutí/výsledek rozhodnutí.

(210) **O-574599**

(540)



(593) Obrazová

10.01.2023/NABYTÍ P.M. - ZAMÍTNUTÍ PŘIHLÁŠKY PO
ZVEŘEJNĚNÍ

(210) **O-580118**

(540)

ANICO

(592) Slovní

10.01.2023/NABYTÍ P.M. - ZAMÍTNUTÍ PŘIHLÁŠKY PO
ZVEŘEJNĚNÍ

Přehled zápisů ochranných známek bez změny ve vztahu ke zveřejněným přihláškám

Kapitola obsahuje údaje o ochranných známkách zapsaných na základě ustanovení § 28 odst. 1 zákona č. 441/2003 Sb., u kterých nedošlo ke změně údajů oproti zveřejněné přihlášce ochranné známky.

Číselný přehled (111)											
395167	395168	395169	395170	395171	395172	395173	395174	395175	395176	395177	395178
395179	395180	395181	395182	395183	395184	395185	395186	395187	395188	395189	395190
395191	395192	395193	395194	395195	395196	395197	395198	395199	395200	395201	395202
395203	395204	395205	395206	395207	395208	395209	395210	395211	395212	395213	395214

Zápisy ochranných známek bez změny ve vztahu ke zveřejněným přihláškám

- (111) **395167**
(220) 16.12.2020
(320) 16.12.2020
(442) 10.02.2021
(151) 11.01.2023
(730) **České Radiokomunikace a.s.**, Skokanská 2117/1, Praha 6, Břevnov, 16900, CZ
(740) HAVEL & PARTNERS s.r.o., Mgr. František Korbel Ph.D., Na Florenci 2116/15, Praha 1, Nové Město, 11000
(210) O-568584
(510) (9) přístroje pro záznam, ukládání, převod nebo reprodukci dat, zvuku nebo obrazu včetně přístrojů sloužících pro zpracování a výpočet dat a přístroje pro poskytování služeb elektronických komunikací, digitální audio přehrávače, přenosné rozhlasové přijímače digitálního audio vysílání, počítačový software pro směrování audio a digitálních signálů; (35) propagační činnost, obchodní propagace, reklama, marketing, produktový marketing; (38) spoje (komunikace), včetně poskytování služeb elektronických komunikací, poskytování služeb, které dovolují alespoň jedné osobě komunikovat s druhou osobou pomocí intelektuálního smyslu, služby, které spočívají v rozšiřování rádiových programů v rámci této třídy, digitální audio vysílání, přenos digitálního audio vysílání přes globální počítačovou síť, vysílání audio obsahu prostřednictvím Internetu, pronájem přístrojů a zařízení pro vysílání audio signálů; (42) služby testování, služby ověřování a služby kontroly kvality, včetně testování přístrojů, testování zařízení, testování výrobků, testování, analyzování a hodnocení zboží a služeb druhých pro účely certifikace, kontroly kvality a testování, poradenských služeb vztahujících se k testování výrobků.

(511) 9, 35, 38, 42

(540)

DAB+ ověřeno CRA

(592) Slovní

- (111) **395168**
(220) 16.12.2020
(320) 16.12.2020
(442) 10.02.2021
(151) 11.01.2023
(730) **České Radiokomunikace a.s.**, Skokanská 2117/1, Praha 6, Břevnov, 16900, CZ
(740) HAVEL & PARTNERS s.r.o., Mgr. František Korbel Ph.D., Na Florenci 2116/15, Praha 1, Nové Město, 11000
(210) O-568585
(591) Barevná
(510) (9) přístroje pro záznam, ukládání, převod nebo reprodukci dat, zvuku nebo obrazu včetně přístrojů sloužících pro zpracování a výpočet dat a přístroje pro poskytování služeb elektronických komunikací, digitální audio přehrávače, přenosné rozhlasové přijímače digitálního audio vysílání, počítačový software pro směrování audio a digitálních signálů; (35) propagační činnost, obchodní propagace, reklama, marketing, produktový marketing; (38) spoje (komunikace), včetně poskytování služeb elektronických komunikací, poskytování služeb, které dovolují alespoň jedné osobě komunikovat s druhou osobou pomocí intelektuálního smyslu, služby, které spočívají v rozšiřování rádiových programů v rámci této třídy, digitální audio vysílání, přenos digitálního audio vysílání přes globální počítačovou síť, vysílání audio obsahu prostřednictvím Internetu, pronájem přístrojů a zařízení pro vysílání audio signálů; (42) služby testování, služby ověřování a služby kontroly kvality, včetně testování přístrojů, testování zařízení, testování výrobků, testování, analyzování a hodnocení zboží a služeb druhých pro účely certifikace, kontroly kvality a testování, poradenských služeb vztahujících se k testování výrobků.

(511) 9, 35, 38, 42

(540)



(593) Obrazová

- (111) **395169**
(220) 16.12.2020
(320) 16.12.2020
(442) 10.02.2021
(151) 11.01.2023
(730) **České Radiokomunikace a.s.**, Skokanská 2117/1, Praha 6, Břevnov, 16900, CZ
(740) HAVEL & PARTNERS s.r.o., Mgr. František Korbel Ph.D., Na Florenci 2116/15, Praha 1, Nové Město, 11000
(210) O-568586
(591) Barevná
(510) (9) přístroje pro záznam, ukládání, převod nebo reprodukci dat, zvuku nebo obrazu včetně přístrojů sloužících pro zpracování a výpočet dat a přístroje pro poskytování služeb elektronických komunikací, digitální audio přehrávače, přenosné rozhlasové přijímače digitálního audio vysílání, počítačový software pro směrování audio a digitálních signálů; (35) propagační činnost, obchodní propagace, reklama, marketing, produktový marketing; (38) spoje (komunikace), včetně poskytování služeb elektronických komunikací, poskytování služeb, které dovolují alespoň jedné osobě komunikovat s druhou osobou pomocí intelektuálního smyslu, služby, které spočívají v rozšiřování rádiových programů v rámci této třídy, digitální audio vysílání, přenos digitálního audio vysílání přes globální počítačovou síť, vysílání audio obsahu prostřednictvím Internetu, pronájem přístrojů a zařízení pro vysílání audio signálů; (42) služby testování, služby ověřování a služby kontroly kvality, včetně testování přístrojů, testování zařízení, testování výrobků, testování, analyzování a hodnocení zboží a služeb druhých pro účely certifikace, kontroly kvality a testování, poradenských služeb vztahujících se k testování výrobků.

(511) 9, 35, 38, 42

(540)



(593) Obrazová

- (111) **395170**
(220) 16.12.2020
(320) 16.12.2020
(442) 10.02.2021
(151) 11.01.2023

- (730) **České Radiokomunikace a.s.**, Skokanská 2117/1, Praha 6, Břevnov, 16900, CZ
(740) HAVEL & PARTNERS s.r.o., Mgr. František Korbel Ph.D., Na Florenci 2116/15, Praha 1, Nové Město, 11000
(210) O-568587
(591) Barevná
(510) (9) přístroje pro záznam, ukládání, převod nebo reprodukci dat, zvuku nebo obrazu včetně přístrojů sloužících pro zpracování a výpočet dat a přístroje pro poskytování služeb elektronických komunikací, digitální audio přehrávače, přenosné rozhlasové přijímače digitálního audio vysílání, počítačový software pro směrování audio a digitálních signálů; (35) propagační činnost, obchodní propagace, reklama, marketing, produktový marketing; (38) spoje (komunikace), včetně poskytování služeb elektronických komunikací, poskytování služeb, které dovolují alespoň jedné osobě komunikovat s druhou osobou pomocí intelektuálního smyslu, služby, které spočívají v rozšiřování rádiových programů v rámci této třídy, digitální audio vysílání, přenos digitálního audio vysílání přes globální počítačovou síť, vysílání audio obsahu prostřednictvím Internetu, pronájem přístrojů a zařízení pro vysílání audio signálů; (42) služby testování, služby ověřování a služby kontroly kvality, včetně testování přístrojů, testování zařízení, testování výrobků, testování, analyzování a hodnocení zboží a služeb druhých pro účely certifikace, kontroly kvality a testování, poradenských služeb vztahujících se k testování výrobků.
(511) 9, 35, 38, 42
(540)



(593) Obrazová

- (111) **395171**
(220) 22.04.2021
(320) 22.04.2021
(442) 16.06.2021
(151) 11.01.2023
(730) **Asociace společenské odpovědnosti, o.p.s.**, Drtinova 557/10, Praha 5, Smíchov, 15000, CZ
(740) PEYTON legal advokátní kancelář s.r.o., Sokolovská 668/136d, Praha 8, Karlín, 18600
(210) O-571520
(510) (35) propagační činnost a reklama, inzertní a propagační služby týkající se obchodu poskytované on-line z internetu, předvádění a prodej zboží prostřednictvím internetu, nákup a prodej zboží a poskytování služeb souvisejících s prodejem zboží, merchandising, přeskupování různých výrobků pro třetí osoby za účelem umožnit spotřebiteli pohodlně vybrat a kupovat (kromě přepravy); (38) počítačová komunikace, poskytování dat, informací nebo obrázků a přenos zpráv a obrazových informací pomocí internetu; (39) zprostředkování dopravy a skladování zboží, balení a doručování zboží; (41) služby v oblasti vzdělávání, zábavy a sportu, výchova, programy her (zábava, vzdělávání), organizování konferencí, výstav (kulturních nebo pracovních setkání (školení), koučink (školení), organizování obchodních školení, školení podnikového managementu, pořádání výroční konference v oblasti dodávání zboží a služeb, elektronická vydavatelská činnost, grafické zpracování informací nikoli pro reklamní účely, konferenční služby, organizování a pořádání kongresů, konzultační a informační služby vztahující se k pořádání, vedení a organizování konferencí, kongresů a symposií, organizace seminářů, další vzdělávání, pořádání soutěží.
(511) 35, 38, 39, 41

(540)

**NAKUP
na
DOBRO**

(593) Obrazová

- (111) **395172**
(220) 22.04.2021
(320) 22.04.2021
(442) 28.07.2021
(151) 11.01.2023
(730) **Asociace společenské odpovědnosti, o.p.s.**, Drtinova 557/10, Praha 5, Smíchov, 15000, CZ
(740) PEYTON legal advokátní kancelář s.r.o., Sokolovská 668/136d, Praha 8, Karlín, 18600
(210) O-571520
(510) (35) propagační činnost a reklama, inzertní a propagační služby týkající se obchodu poskytované on-line z internetu, předvádění a prodej zboží prostřednictvím internetu, a to: potravin, alkoholických a nealkoholických nápojů, oděvů, obuvi, pokrývek hlavy, zavazadel, módních doplňků, dekorativních předmětů, domácích a kuchyňských potřeb, textilií, drogerie, kosmetických a toaletních přípravků, her, knih, hraček, sportovních předmětů, papírenského zboží, kancelářských potřeb a dárkových poukazů na zážitky, nákup a prodej uvedeného zboží a poskytování maloobchodních služeb souvisejících s prodejem uvedeného zboží, merchandising, přeskupování různých výrobků pro třetí osoby za účelem umožnit spotřebiteli pohodlně si mezi nimi vybrat a kupovat (kromě přepravy); (38) počítačová komunikace, přenos dat, informací nebo obrázků a přenos zpráv a obrazových informací pomocí internetu; (39) zprostředkování dopravy a skladování zboží, balení a doručování zboží; (41) služby v oblasti vzdělávání, zábavy a sportu, výchova, výuka, programy her (zábava, vzdělávání), organizování konferencí, výstav (kulturních nebo vzdělávacích) a soutěží, pořádání a vedení seminářů a pracovních setkání (školení), koučink (školení), organizování obchodních školení, školení podnikového managementu, pořádání výroční konference v oblasti dodávání zboží a služeb, elektronická vydavatelská činnost, grafické zpracování informací nikoli pro reklamní účely, konferenční služby, organizování a pořádání kongresů, konzultační a informační služby vztahující se k pořádání, vedení a organizování konferencí, kongresů a symposií, organizace seminářů, další vzdělávání, pořádání soutěží.
(511) 35, 38, 39, 41

Nakup na Dobro

(592) Slovní

- (111) **395173**
(220) 03.11.2021
(320) 03.11.2021
(442) 15.12.2021
(151) 11.01.2023
(730) **MASO UZENINY PÍSEK, a.s.**, Novodvorská 1062/12, Praha 4, Lhotka, 14200, CZ
(210) O-575571
(591) Barevná

(510) (16) reklamní, propagační a informační materiály z papíru a plastických hmot, a to tiskoviny, kalendáře, plakáty, papírové ubrousky a ubrusy, papírové billboardy (velkoplošné plakáty), letáky, prospekty, katalogy, fotografie, etikety z papíru nebo lepenky, papírové a plastové tašky, papírové, kartónové a plastové obaly všeho druhu v rámci této třídy, včetně papírových, lepenkových a kartónových krabic; (29) maso, ryby, drůbež, zvěřina, masné výrobky a uzenářské výrobky, masové výtažky, masové konzervy, paštiky, masné pomazánky, uzeniny, tepelně zpracované masné výrobky, masné výrobky tepelně neopracované, fermentované salámy s plísní i bez plísně, veškeré zabijačkové výrobky, sádlo, slanina, balené masové zboží spadající do této třídy, masové pomazánky a paštiky, masové polotovary spadající do této třídy, lahůdky z výrobků spadajících do této třídy; (35) reklama a propagační činnost, marketing, maloobchodní a velkoobchodní prodej výrobků uvedených výše ve třídě 29, elektronický obchod a internetový obchod s výrobky uvedenými výše ve třídě 29; (40) řeznictví a uzenářství, zpracování masa a masných výrobků včetně ryb, drůbeže a zvěřiny, uzení potravin, porážka zvířat.

(511) 16, 29, 35, 40

(540)



(593) Obrazová

(111) **395174**

(220) 28.04.2022

(320) 28.04.2022

(442) 05.10.2022

(151) 11.01.2023

(730) **CZ LOKO, a.s.**, Semanínská 580, Česká Třebová, 56002, CZ

(740) Loskotová a partneři, patentová a známková kancelář, Mgr. Daniela Loskotová LL.M., K závětínám 727, Praha 5, Řeporyje, 15500

(210) O-578905

(591) Barevná

(510) (12) železniční kolejová vozidla a jejich příslušenství spadající do třídy 12; (37) servis, opravy, rekonstrukce a modernizace železničních kolejových vozidel; (42) výzkum a vývoj v oblasti vozidel ve třídě 12 a jejich příslušenství spadající do třídy 12, vývoj softwaru.

(511) 12, 37, 42

(540)

HYBRIDSHUNTER
1000

(593) Obrazová

(111) **395175**

(220) 02.06.2022

(320) 02.06.2022

(442) 05.10.2022

(151) 11.01.2023

(730) **Antoš Adam**, Velehradská 88/1, Praha 3, Vinohrady, 13000, CZ

Antošová Anna, Velehradská 88/1, Praha 3, Vinohrady, 13000, CZ

(740) Mgr. Anna Antošová, Velehradská 88/1, Praha 3, Vinohrady, 13000

(210) O-579600

(510) (24) domácí textil, bytový textil, kuchyňský textil, látky, textilie, stolní prádlo, ložní prádlo a přikrývky; (28) dřevěné hračky, dřevěné kostky na stavění (hračky), hračky, hry a žertovné předměty, ozdoby a dekorace na vánoční stromky, přístroje a zařízení pro zábavní parky a hřiště, dětské stavebnice; (42) návrhářství, konzultace vztahující se k výběru volných potahů na nábytek (design interiérů), návrhy interiérů, návrhy interiérů prodejen, poradenství v oblasti interiérového designu, interiérová výzdoba, architektonický design interiérových dekorací, navrhování interiéru budov, služby v oblasti navrhování vybavení interiérů budov, navrhování interiérových dekorací pro obchody.

(511) 24, 28, 42

(540)

BUDU

(592) Slovní

(111) **395176**

(220) 07.06.2022

(320) 07.06.2022

(442) 05.10.2022

(151) 11.01.2023

(730) **Štěpánek Tomáš Ing.**, Proruby 23, Brzice, 55205, CZ

(740) Ing. Miloslav Štěpánek, č. p. 66, Příbyslav, 54901

(210) O-579666

(591) Barevná

(510) (37) instalace a montáž alarmů, poplašných zařízení, zámků a zabezpečovacích zařízení, jejich údržba a opravy, instalace, údržba a opravy poplašných zařízení proti vloupání; (42) projektování ve výstavbě.

(511) 37, 42

(540)



(593) Obrazová

(111) **395177**
(220) 08.06.2022
(320) 08.06.2022
(442) 05.10.2022
(151) 11.01.2023
(730) **GPC WIN a.s.**, Janáčkovo nábřeží 1153/13, Praha 5, Smíchov, 15000, CZ
(740) Mgr. et. Mgr. Petra Šrámková Harantová, advokátka, Hálkova 1229/44, Plzeň, Jižní Předměstí, 30100
(210) O-579672
(510) (41) služby online hraní her, služby spojené s hazardem, pořádání loterií.
(511) 41
(540)

GRANDWIN.CZ

(592) Slovní

(111) **395178**
(220) 19.07.2022
(320) 19.07.2022
(442) 05.10.2022
(151) 11.01.2023
(730) **EUSOFT s.r.o.**, Křivenická 428/46, Praha 8, Čimice, 18100, CZ
(210) O-580393
(510) (25) části oděvů, obuvi a pokrývek hlavy, obuv, oděvy, pokrývky hlavy;
(35) maloobchodní prodej oblečení, velkoobchodní prodej oblečení.
(511) 25, 35
(540)

SILENTE

(592) Slovní

(111) **395179**
(220) 21.07.2022
(320) 21.07.2022
(442) 05.10.2022
(151) 11.01.2023
(730) **Výcvikové canisterapeutické sdružení HAFÍK, z.s.**, č. p. 150, Domanín, 37901, CZ
(740) Mgr. Jana Zedníková, LL.M., advokátka, Mgr. Jana Zedníková LL.M., K Lučinám 495/5, České Budějovice, České Budějovice 4, 37001
(210) O-580420
(510) (35) reklamní, marketingové a propagační služby, rozšiřování reklamních marketingových a propagačních materiálů, online inzerce v počítačové síti, online reklama prostřednictvím počítačových komunikačních sítí, služby předvádění výrobků a vystavování zboží; (41) služby v oblasti vzdělávání, zábavy a sportu, vydavatelská činnost a zpravodajství, organizování konferencí a soutěží, organizování udílení cen, pronájem zvířat k rekreačním účelům, provoz prázdninových kempů, provozování zábavních parků, rekreační služby, školicí služby, zvuková, obrazová a multimediální produkce a fotografie, služby sportovních klubů, služby společenských klubů pro účely zábavy, organizování soutěží, představení se zvířaty, organizace výstav zvířat pro kulturní nebo vzdělávací účely, poskytování služeb v oblasti výcviku zvířat, instruktážní kurzy a videa vztahující se k výcviku zvířat, organizace závodů, služby osobních trenérů, dobrovolnická činnost při dětských pobytových akcích, školicí služby týkající se výcviku

zvířat a zooterapie; (44) chov psů, chovné stanice psů, poradenství vztahující se k chovu zvířat, služby péče o vzhled a čistotu zvířat, služby péče o zdraví zvířat, veterinární služby, upravování zvířat, zemědělské služby (chov zvířat), služby v oblasti plemenitby, ošetrovatelské služby, zooterapie, poradenství v oblasti intervence za asistence zvířat, dobrovolnická činnost v oblasti intervence za asistence zvířat.

(511) 35, 41, 44

(540)



(593) Obrazová

(111) **395180**
(220) 27.07.2022
(320) 27.07.2022
(442) 05.10.2022
(151) 11.01.2023
(730) **AT Computers a.s.**, Těšínská 1970/56, Ostrava, Slezská Ostrava, 71000, CZ
(740) Ing. Pavel Nádvorník s.r.o., Klínová 620/1, Ostrava, Hulváky, 70900
(210) O-580512
(591) Barevná
(510) (9) počítačový hardware, prvky a součásti počítačů mimo software, periferní zařízení přizpůsobená k použití s počítači a jinými chytrými zařízeními, interaktivní počítačové systémy, zařízení a příslušenství na zpracování dat (elektrická a mechanická), zařízení a vybavení pro počítačové sítě a pro datovou komunikaci, audiovizuální a fotografické přístroje a zařízení, audio a video přijímače, komunikační zařízení, multimediální přístroje a zařízení, paměťová zařízení a média, zesilovače, elektrické obvody a deskové obvody; (28) vybavení pro počítačové hry, elektronické zábavní přístroje s LCD displejem, videoherní přístroje, interaktivní kresla k hraní videoher; (35) maloobchodní a velkoobchodní služby v oblasti počítačového hardware, poradenské služby v oblasti obchodního managementu týkající se informačních technologií, obchodní konzultační a poradenské služby, obchodní analýzy, průzkum trhu a obchodní informační služby, marketing, propagace a reklama, reklama prostřednictvím elektronických médií a zejména internetu, podpora prodeje, služby řízení obchodní činnosti v oblasti elektronického obchodování, poskytování informačních a poradenských služeb v oblasti elektronického obchodu, služby v oblasti obchodních sítí, online objednávkové služby, provozování online trhu pro kupující a prodejce výrobků a služeb.
(511) 9, 28, 35

(540)

poradenství, fyzioterapie, masáže, zdravotní poradenství, lékařská péče, služby lékařské kliniky, služby lázeňských středisek, služby oftalmologa.

(511) 35, 44

(540)



mediskin

(593) Obrazová

(111) **395181**

(220) 02.08.2022

(320) 02.08.2022

(442) 05.10.2022

(151) 11.01.2023

(730) **Prague Green Energy**, Příčná 1892/4, Praha 1, Nové Město, 11000, CZ

(210) O-580589

(591) Barevná

(510) (35) konzultační a poradenské služby a pomoc v oblasti reklamní, marketingové a propagační činnosti; (40) služby nakládání s odpady (recyklace); (42) služby technického měření a testování.

(511) 35, 40, 42

(540)



(593) Obrazová

(111) **395182**

(220) 08.08.2022

(320) 08.08.2022

(442) 05.10.2022

(151) 11.01.2023

(730) **Skin Kits s.r.o.**, č. p. 102, Bílý Kámen, 58841, CZ

(740) zaeRkováno s.r.o., Vršovické náměstí 111/2, Praha 10, Vršovice, 10100

(210) O-580707

(510) (35) velkoobchodní a maloobchodní prodej s kosmetikou, parfémy, přípravkami pro osobní hygienu, dekorativní kosmetikou, vonnými oleji a aromatickými výtažky, elektronický obchod (e-shop) a zprostředkování obchodu prostřednictvím komunikačních sítí (internetu) se zaměřením na kosmetiku, parfémy, přípravky pro osobní hygienu, dekorativní kosmetiku, vonné oleje a aromatické výtažky, služby v oblasti dovozu a vývozu, služby předvádění výrobků a vystavování zboží, merchandising, event marketing (získávání zákazníků pořádáním akcí); (44) služby kosmetických salonů a služby kosmetických procedur, terapeutické služby, farmaceutické

(593) Obrazová

(111) **395183**

(220) 09.08.2022

(320) 09.08.2022

(442) 05.10.2022

(151) 11.01.2023

(730) **Pro Spektrum Stratton s.r.o.**, Mišákova 326/15, Olomouc, Nové Sady, 77900, CZ

(740) Ing. Petr Soukup, tř. Svobody 43/39, Olomouc, 77900

(210) O-580710

(591) Barevná

(510) (29) konzervované, sušené, zmrazené a zavařené ovoce a zelenina, želé, džemy, kompoty, jedlé oleje a tuky, polévkové základy, bujóny a masové vývary všeho druhu, omáčky tekuté, omáčkové základy, omáčky v prášku, šťávy k masům a minutkám, vše zařazené v této třídě, potravinové polotovary, minuty, instantní potraviny zařazené v této třídě, zápražky do omáček a polévek, tekuté polévky, potravinové konzervy všeho druhu zařazené v této třídě, masové a rybí konzervy, ovocné konzervy, masové výtažky, mléko, mléčné výrobky, smetana, šlehačka, mléčné výrobky konzervované, mléčné nápoje; (30) káva, čaj, kakao, cukr, rýže, rýžové crackery, rýžové burizony, tapioka, ságo, kávové náhražky, mouka a přípravky z obilnin, chléb, pečivo, cukrovinky, zmrzlina, med, sirup melasový, droždí, prášky do pečiva a těsta, sůl, hořčice, koření, kořenící směsi, moučnický, moučnický v prášku, přípravky k pečení, ocet, nálevy k ochucení, led pro osvěžení, vločkové kaše, dresinky, těstoviny, potravinové polotovary a instantní potraviny zařazené v této třídě, trvanlivé pekárenské výrobky, tekuté a suché omáčky zařazené v této třídě, lasagne, pizza, směsi na přípravu těsta (pizzy), koření všeho druhu, nápoje kávové, kakaové nebo čokoládové; (31) výrobky zemědělské, zahradnické, lesní a zmi neuvedené v jiných třídách, čerstvé ovoce a zelenina, osivo, krmivo pro domácí zvířata a ptáky; (32) piva všeho druhu, koncentráty a jiné přípravky pro přípravu nápojů, ovocné a zeleninové šťávy v rámci této třídy, mošty, ovocné nektary a nápoje z ovocných šťáv, stolní a minerální vody, diabetické a dietetické nápoje neléčebné, práškové nealkoholické nápoje, práškové přípravky a příchuti pro výrobu nealkoholických nápojů a likérů, nealkoholické aperitivy; (35) zprostředkovatelská činnost v oblasti obchodu s výrobky výše uvedených ve třídách 29, 30, 31 a 32; (39) balení a distribuce výrobků výše uvedených ve třídách 29, 30, 31 a 32.

(511) 29, 30, 31, 32, 35, 39

(540)

Coffee&Tea
LN FOOD

(593) Obrazová

(111) **395184**

(220) 10.08.2022

(320) 10.08.2022

(442) 28.09.2022

(151) 11.01.2023

(730) **TRANSHAR s.r.o.**, Manželů Burdychových 245, Červený Kostelec, 54941, CZ

(740) Dana Lukajová, patentová zástupkyně, Voršilská 130/10, Praha 1, Nové Město, 11000

(210) O-580750

(510) (9) nahraný obsah (počítačové programy, data a informace), informační technologie a audiovizuální, multimediální a fotografické přístroje, magnety, magnetizéry a demagnetizéry, vědecké a laboratorní přístroje na úpravu elektrickým proudem, přístroje, nástroje a kabely pro oblast elektřiny, optické přístroje, zvětšovače a korektory, bezpečnostní, zabezpečovací, ochranná a signalizační zařízení, potápěčská výstroj, navigační, řídicí, sledovací, zaměřovací a kartografická zařízení, měřicí, detekční, monitorovací a kontrolní zařízení, vědecké výzkumné a laboratorní přístroje, přístroje pro vyučování a simulátory; (10) cvičební tyče (k terapeutickému využití); (18) deštníky a slunečníky, vycházkové hole, zavazadla, cestovní tašky, peněženky a ostatní tašky, sedlářské výrobky, biče a postroje pro zvířata, kožené desky, kožené krabice, kožené obaly na doklady, kožené ozdoby na nábytek, kožené popruhy, kožené řemeny a řemínky, koženka, kožešiny, kůže a imitace kůže, lepenka kožená, našivací kožené štítky na oděvy, řemeny vyrobené z imitace kůže, řemínky k bruslím, soupravy postrojů, syntetická kůže, umělé kožešiny, vydělaná kůže; (25) pokrývky hlavy, oděvy, obuv, části oděvů, obuvi a pokrývek hlavy; (28) sportovní zařízení a zařízení ke cvičení, přístroje a zařízení pro zábavní parky a hřiště, hračky, hry a žertovné předměty, vybavení pro dětská hřiště, slavnostní ozdoby, ozdoby na večírky a umělé vánoční stromky; (41) služby v oblasti sportu a fitness, pronájem zařízení a vybavení ke vzdělávání, zábavě, sportu a kultuře, organizování konferencí, výstav a soutěží, vzdělávací a školicí služby; (44) služby zdravotní péče, služby péče o hygienu a krásu, služby péče o duševní zdraví, pronájem zařízení k péči o lidské zdraví, alternativní medicína, chiropraktické služby, kliniky (lékařské), konzultační a informační služby týkající se lékařských výrobků, lázeňské služby (léčebné), lékařské služby, lékařské služby v oblasti sportu, pronájem lékařských nástrojů, uzpůsobování ortopedických pomůcek, zdravotnická střediska, pracovní terapie a rehabilitace, poskytování zařízení pro tělesnou rehabilitaci, poskytování cvičebních prostor a zařízení pro zdravotní rehabilitační účely, fyzická rehabilitace, fyzioterapie, masáže.

(511) 9, 10, 18, 25, 28, 41, 44

(540)

Kommo

(592) Slovní

(111) **395185**

(220) 15.08.2022

(320) 15.08.2022

(442) 05.10.2022

(151) 11.01.2023

(730) **OPTIMIA sociální podnik s.r.o.**, Švédská 1036/19, Praha 5, Smíchov, 15000, CZ

(740) zaeRkované s.r.o., Vršovické náměstí 111/2, Praha 10, Vršovice, 10100

(210) O-580795

(510) (35) maloobchodní prodej úklidové chemie, čistících prostředků, vonných prostředků, drogerie, kosmetiky, hygienických přípravků a výrobků, dezinfekčních přípravků, obvazového materiálu a aplikátorů léčebných přípravků, přípravků na dezodoraci a čištění vzduchu, oděvů a obuvi, pracovních oděvů a obuvi, ochranných pracovních pomůcek, kancelářských potřeb a vybavení, barviv, pigmentů a tiskárenských barev, elektronický obchod (e-shop) a zprostředkování obchodu prostřednictvím komunikačních sítí (internetu) se zaměřením na úklidovou chemii, čistící prostředky, vonné prostředky, drogerii, kosmetiku, hygienické přípravky a výrobky, dezinfekční přípravky, obvazový materiál a aplikátory léčebných přípravků, přípravky na dezodoraci a čištění vzduchu, oděvy a obuv, pracovní oděvy a obuv, ochranné pracovní pomůcky, kancelářské potřeby a vybavení, barviva, pigmenty a tiskárenské barvy, merchandising, event marketing (získávání zákazníků pořádáním akcí), propagační činnost, reklama a marketing, služby předvádění výrobků a vystavování zboží, obchodní nebo podnikatelské informace.

(511) 35

(540)

 **doplňeno.cz**

(593) Obrazová

(111) **395186**

(220) 12.08.2022

(320) 12.08.2022

(442) 05.10.2022

(151) 11.01.2023

(730) **Antoš Ondřej**, Varšavské nám. 1097/5, Olomouc, 77900, CZ

(740) Mgr. Tomáš Cimbot, advokát, Horní náměstí 365/7, Olomouc, 77900

(210) O-580796

(510) (35) export, import, obchodní zprostředkování, maloobchodní, velkoobchodní nebo elektronický (internetový) prodej výrobků: automobily, náhradní díly k automobilům, zejména ochranná skla, střešní okna a čelní skla, houkačky, kapoty, karoserie, motory, kola z vozidel, obruce a ventily k nim, blatníky, klaksony pro vozidla, osvětlovací přístroje a volanty, potahy na volant, řetězy, stěrače, tlumiče a tlumiče nárazů včetně vzdušných vaků, airbagy, potahy sedadel do automobilů, autolana, hustilky, automobilové elektrické pojistky, vypínače, elektrické kontrolní přístroje, přístroje pro měření ujeté vzdálenosti a rychlosti, autorádía, přehrávače a nosiče zvukových záznamů, antény pro vozidla, držáky na elektronické přístroje, hands-free, filtry na čištění ochlazovacího vzduchu pro motory, olejové filtry, mycí zařízení pro vozidla, nářadí a zvedáky pro automobily, nosiče zavazadel pro vozidla, pneumatiky, spoilery pro vozidla, tažná zařízení na vozidla, zpětná zrcátka, tmely a lepidla, barvy, nátěry, laky a antikoroziční prostředky zejména pro automobily, autokosmetika a mycí prostředky pro automobily, mazadla, oleje, provozní kapaliny pro automobily, osvěžovače vzduchu, vůně do automobilů, autosedačky, organizéry do automobilů pohonné látky pro automobilové motory, chemické přípravky do motorových pohonných látek, autolékámičky, přísady do motorových paliv, automobilové řetězy, bezpečnostní pásy k sedadlům vozidel, brzdová obložení pro vozidla, brzdové čelisti, brzdové destičky pro automobily, brzdové kotouče pro vozidla, brzdy pro vozidla, reklamní předměty, brýle, pouzdra a držáky na ně, oděvy, obuv, pokrývky hlavy, klíčenky, přívěsky na klíče, pouzdra na klíče, doklady a elektroniku, organizování a pořádání prodejních, prezentačních a reklamních akcí a výstav, merchandising, výkup automobilů, obchodní poradenství kupujícím při výběru automobilů, reklamní a marketingové činnosti, předvádění/obchodní prezentace produktů, automatizované zpracování a

správa obchodních dat, poskytování obchodních informací, marketing, cílený marketing, internetový marketing, event marketing (získávání zákazníků pořádáním akcí), propagace a prezentace eventů prostřednictvím webových stránek eventů, obchodní poradenství vztahující se k franchisingu, organizace a management obchodních motivačních a věrnostních programů, organizace, obsluha a sledování věrnostních programů pro zákazníky, organizace zákaznických věrnostních programů pro komerční, propagační nebo reklamní účely, věrnostní, pobídkové a bonusové programy, věrnostní zákaznické služby ke komerčním, propagačním a/nebo reklamním účelům, správa zákaznických věrnostních, motivačních nebo propagačních programů; (36) zprostředkování pojištění, financování nákupu automobilů na leasing, zabezpečení leasingu garanční služby vztahující se k vozidlům, ručení k vozidlům, služby týkající se správy nároků na záruku, záruční služby pro silniční vozidla, poradenství ohledně uzavírání pojištění, sjednávání rozšířených záručních smluv, oceňování ojetých automobilů, zprostředkování půjček na automobily; (37) servisní stanice pro vozidla, údržba a opravy vozidel, diagnostika, autoservisy (doplňování paliva, provozních kapalin a údržba), autoklempířské práce, servisní prohlídky, opravy a výměny autoskel, olejový servis, opravy a údržba klimatizací, detailing automobilů, polepy automobilů, customizace automobilů, ošetření vozidel ochrannými prostředky, čištění vozidel, mytí vozidel, leštění vozidel, mazání vozidel, nabíjení akumulátorů vozidel, nabíjení elektrických vozidel, ošetřování vozidel antikoročním nátěrem, oprava pneumatik, lakování vozidel, autoelektrikářské práce, emisní kontroly, montáž a servis autodoplňků a příslušenství; (39) pronájem automobilů, garáží a prostoru na parkování pronájem automobilů, pronájem střešních nosičů na automobily, silniční automobilová doprava, zejména odtahová služba, poskytování silničních a dopravních informací, rezervace pronájmu automobilů, sdílení automobilů, služby spolujízdy, zprostředkování sdílení aut, poskytování informací o provozu prostřednictvím počítačových komunikačních sítí, sledování vozidel prostřednictvím počítače (přepravní informace); (40) broušení, cínování, čištění povrchů, elektrolytické pokovování, galvanizace, pokovování, zhotovování kopií klíčů, povrchové barevné tónování oken, pájení, chromování blatníků; (41) výuka pro automobilové závodníky, výcvik pro automobilové závodníky, trénink na automobilové soutěže, organizování automobilových závodních akcí, školení v oboru oprav automobilů, zábava ve formě automobilových závodů, pořádání soutěží a turnajů v oblasti automobilových závodů, fotografování; (42) kontroly motorových vozidel a služby s tím spojené, kontrola technického stavu vozidel, diagnostika technického stavu motorových vozidel, technické poradenství v oboru motorových vozidel, měření emisí silničních motorových vozidel; (45) zajišťování bezpečnostních informací o ověřování vozidel, počtu najetých kilometrů, totožnosti, historii a stavu vozidel, ověřování a informace o totožnosti, historii, vlastnictví, počtu najetých kilometrů a stavu vozidel, informace o krádežích vozidel, informace týkající se zabezpečení vozidel, služby ověřování vozidel včetně právního ověření vlastnictví vozidel a vlastnických práv, informační a poradenské služby vztahující se k řídičským průkazům a stavu řídičských průkazů z hlediska dopravních přestupků, vše spadající do třídy 45.

(511) 35, 36, 37, 39, 40, 41, 42, 45

(540) **ANOND PERFORMANCE**

(592) Slovní

(111) **395187**

(220) 19.08.2022

(320) 19.08.2022

(442) 05.10.2022

(151) 11.01.2023

(730) **Lisnerová Romana**, Slunečnicová 511, Chýně, 25303, CZ

(740) Mgr. PETR ŽIŽKA, LL.M., advokátní kancelář, Mgr. Petr Žižka LL.M., advokát, Sedláčkova 209/16, Plzeň, Vnitřní Město, 30100

(210) O-580893

(510) (41) poskytování vzdělání, poskytování školení a vzdělání, poskytování informací týkajících se vzdělání, služby vydávání osvědčení o vzdělání, jmenovitě poskytování školení a zkoušení, služby odborného vzdělání, poradenství v oblasti vzdělání, služby pro posuzování vzdělání, služby školy, služby internátní školy, školní vzdělávání, služby školení učitelů, poskytování školicích zařízení, poskytování školicích prostor a zařízení pro mládež, vzdělávací služby poskytované školou, školení týkající se zpěvu, vzdělávací služby poskytované vysokými školami, vzdělávací a školicí služby, služby zábavní, vzdělávací a školicí, poskytování on-line školení, poskytování školení a výuky, informační služby v oblasti škol, informační a poradenské služby v oblasti volby povolání (vzdělávací a školicí

poradenství), výuka na nižších středních školách, vzdělávací služby poskytované na vyšším stupni středních škol, poskytování vzdělávání, informace o vzdělávání, konzultace ohledně vzdělávání, odborné vzdělávání a školení, informace vztahující se ke vzdělávání, poradenské služby v oblasti vzdělávání, poradenství vztahující se ke vzdělávání a školení, kulturní aktivity, organizace kulturních, zábavních a sportovních akcí, organizování akcí pro kulturní účely, organizování kulturních a uměleckých akcí, organizování zábavních a kulturních akcí, pořádání [organizace] kulturních aktivit, poskytování informací o kulturních aktivitách.

(511) 41

(540)

(592) Slovní

ARTION

(111) **395188**

(220) 19.08.2022

(320) 19.08.2022

(442) 05.10.2022

(151) 11.01.2023

(730) **Nemocnice České Budějovice, a.s.**, B. Němcové 585/54, České Budějovice, České Budějovice 7, 37001, CZ

(210) O-580897

(591) Barevná

(510) (35) reklama, marketing a propagační služby; (44) lékařské služby.

(511) 35, 44

(540)



**Comprehensive
Stroke Centre
České Budějovice**

(593) Obrazová

(111) **395189**

(220) 19.08.2022

(320) 19.08.2022

(442) 05.10.2022

(151) 11.01.2023

(730) **decoDoma, s.r.o.**, Bohdalecká 1490/25, Praha 10, Michle, 10100, CZ

(740) Mgr. Jitka Vejražková, patentový zástupce, Pod Harfou 938/58, Praha 9, Vysočany, 19000

(210) O-580903

(510) (3) neléčivé kosmetické a toaletní přípravky, neléčivé přípravky pro ústní hygienu, parfumerní výrobky, éterické oleje, bělicí přípravky, prací prostředky, přípravky na čištění, leštění, drhnutí a broušení v rámci této třídy; (7) zemědělské a zahradnické nástroje a pomůcky pro úpravu zahrad, zahradnické pomůcky- elektrické likvidátory plevelu, kompostéry, hadice, boxy na nářadí, zahradní vozíky, vaky na zahradní odpad, fóliovníky, balkonové zástěny, vysavače, elektrické parní mopy, žehličky, chladicí boxy elektrické; (8) ruční hygienické a kosmetické náčiní pro lidi a zvířata, nástroje pro manikúru a pedikúru, pinzety, nástroje na stříhání vlasů, odstraňování ochlupení a vousů, žiletky, britvy, holící strojky, nástroje na stříhání zvířat, nůžky, jídelní přístroje, vidličky, lžičky, nože, kuchyňské nože a náčiní na krájení pro použití v kuchyni, brašny na nářadí s nářadím, držáky na nářadí; (9) ochranné rukavice; (10) ortopedické potřeby a pomůcky, obuv zdravotní, ortopedické pásy, ortopedické polštáře, bederní pásy, bederní opěrky, pomocné přístroje a pomůcky uzpůsobené pro osoby se zdravotním postižením, madla do koupelny určená pro pomoc osobám se zdravotním postižením, zvýšené WC sedáky, stoličky a bidety pro pomoc

osobám se zdravotním postižením, bandáže zdravotní, mini naslouchátka, masážní podložky, masážní pomůcky; (11) solární lampy a solární dekorace, chladicí boxy elektrické, kuchyňské spotřebiče, rychlovarné konvice, sendvičovače, topinkovače, mixéry, šlehače, sušičky ovoce, odšťavňovače, domácí pekárny, fritézy, elektrické konvice, grily; (14) šperky, bižuterie, hodinářské a chronometrické přístroje; (18) kůže a imitace kůže, zvířecí kůže a usně, zavazadla a tašky, deštníky a slunečníky, vycházkové hole, obojky, vodítka a oblečky pro zvířata; (20) nábytek, skládací stoličky, zrcadla, rámy obrazů, lampy, světelné řetězy, umělé květiny, umělé větve, stojany na květiny, svíčky, svícny, nádoby na skladování a přepravu, ne kovové, plážová lehátka; (21) domácí a kuchyňské potřeby a nádoby, nádobí na vaření, nádobí na stolování, hrnce, pánve, tlakové hrnce, hřebeny, mycí houby, kartáče, pomůcky pro čištění a úklid, odkapávače na obuv, výrobky ze skla, porcelánu a kameniny, úložné boxy, vakuové pytle, neelektrické grily, chladicí boxy neelektrické; (24) textilie a náhražky textilií, bytový textil, peřiny, polštáře, dekorační polštáře, povlečení, prostěradla, napínací povlaky na sedací soupravy a křesla, matrace, chrániče matrací, textilní nebo plastové závěsy a záclony, sedací polštáře, deky, ručníky, osušky, ubrusy a prostírání; (25) oděvy, obuv, pokrývky hlavy; (26) umělé květiny, bytové dekorace s umělými květinami; (27) koberce, rohožky, rohože; (28) hry, hračky, potřeby pro sport, které nejsou uvedeny v jiných třídách, nafukovací bazény, vánoční ozdoby; (35) e-shop a maloobchodní služby s výrobky: neléčivé kosmetické a toaletní přípravky, neléčivé přípravky pro ústní hygienu, parfumerní výrobky, éterické oleje, bělicí přípravky, prací prostředky, přípravky na čištění, leštění, svíčky, zemědělské a zahradnické nástroje a pomůcky pro úpravu zahrad, zahradnické pomůcky - elektrické likvidátory plevele, kompostéry, hadice, boxy na nářadí, zahradní vozíky, vaky na zahradní odpad, fóliovníky, balkonové zástěny, vysavače, elektrické parní mopy, žehličky, chladicí boxy elektrické, ruční hygienické a kosmetické náčiní pro lidi a zvířata, nástroje pro manikúru a pedikúru, pinzety, nástroje na stříhání vlasů, odstraňování ochlupení a vousů, žiletky, britvy, holicí strojky, nástroje na stříhání zvířat, nůžky, jídelní přístroje, vidličky, lžičky, nože, kuchyňské nože a náčiní na krájení pro užití v kuchyni, brašny na nářadí s nářadím, držáky na nářadí, ochranné rukavice, ortopedické potřeby a pomůcky, obuv zdravotní, ortopedické pásy, ortopedické polštáře, bederní pásy, bederní opěrky, pomocné přístroje a pomůcky uzpůsobené pro osoby se zdravotním postižením, madla do koupelny určená pro pomoc osobám se zdravotním postižením, zvýšené WC sedáky, stoličky a bidety pro pomoc osobám se zdravotním postižením, bandáže zdravotní, mini naslouchátka, masážní podložky, masážní pomůcky, solární lampy a solární dekorace, chladicí boxy elektrické, kuchyňské spotřebiče, rychlovarné konvice, sendvičovače, topinkovače, mixéry, šlehače, sušičky ovoce, odšťavňovače, domácí pekárny, fritézy, elektrické konvice, grily, šperky, bižuterie, hodinářské a chronometrické přístroje, kůže a imitace kůže, zvířecí kůže a usně, zavazadla a tašky, deštníky a slunečníky, vycházkové hole, obojky, vodítka a oblečky pro zvířata, nábytek, skládací stoličky, zrcadla, rámy obrazů, lampy, světelné řetězy, umělé květiny, umělé větve, stojany na květiny, svíčky, svícny, nádoby na skladování a přepravu, ne kovové, plážová lehátka, domácí a kuchyňské potřeby a nádoby, nádobí na vaření, nádobí na stolování, hrnce, pánve, tlakové hrnce, hřebeny, mycí houby, kartáče, pomůcky pro čištění a úklid, odkapávače na obuv, výrobky ze skla, porcelánu a kameniny, úložné boxy, vakuové pytle, neelektrické grily, chladicí boxy neelektrické, textilie a náhražky textilií, bytový textil, peřiny, polštáře, dekorační polštáře, povlečení, prostěradla, napínací povlaky na sedací soupravy a křesla, matrace, chrániče matrací, textilní nebo plastové závěsy a záclony, sedací polštáře, deky, ručníky, osušky, ubrusy a prostírání, oděvy, obuv, pokrývky hlavy, umělé květiny, bytové dekorace s umělými květinami, koberce, rohožky, rohože, hry, hračky, potřeby pro sport, které nejsou uvedeny v jiných třídách, nafukovací bazény, vánoční ozdoby.

(511) 3, 7, 8, 9, 10, 11, 14, 18, 20, 21, 24, 25, 26, 27, 28, 35

(540)

decoDoma

(592) Slovní

(111) **395190**

(220) 19.08.2022

(320) 19.08.2022

(442) 05.10.2022

(151) 11.01.2023

(730) **USU Software, s.r.o.**, Bezručova 81/17a, Brno, Staré Brno, 60200, CZ

(740) Ing. Zdeněk Kučera, Dlouhá 207, Slušovice, 76315

(210) O-580911

(591) Barevná

(510) (9) elektrické a elektronické přístroje a zařízení v rámci této třídy, jako výpočetní technika, elektronika pro výpočetní techniku, hardware, software, počítačové sítě, videosystémy, kancelářská technika jako telefonní přístroje, faxy, kopírky; (35) sběr dat ve smyslu jejich shromažďování a uspořádání v elektronické podobě; (38) přenos dat v elektronické podobě za účelem jejich šíření, počítačová komunikace prostřednictvím internetu, poskytování informací pomocí internetu, zveřejňování, rozšiřování a přenos informací prostřednictvím informačních a telekomunikačních prostředků a sítí, šíření informací prostřednictvím počítačových a telekomunikačních sítí včetně internetu; (41) nakladatelská a vydavatelská činnost; pořádání výstav a veletrhů nekomerčního charakteru, organizování společenských, vzdělávacích, školících, instruktážních a kulturních akcí; (42) tvorba a vývoj software, tvorba počítačové grafiky, tvorba web stránek, poradenství a konzultace v oboru software pro vnitropodnikové řízení a účetnictví.

(511) 9, 35, 38, 41, 42

(540)



(593) Obrazová

(111) **395191**

(220) 24.08.2022

(320) 24.08.2022

(442) 05.10.2022

(151) 11.01.2023

(730) **AXIVA CZ s.r.o.**, B. Němcové 940/3, Kyjov, 69701, CZ

(740) MACEK.LEGAL, Mgr. Daniel Macek, advokát, Haštalská 1072/6, Praha 1, Staré Město, 11000

(210) O-580952

(591) Barevná

(510) (1) akrylové práškové polymery; (2) práškové barvy, práškové nátěry, práškové nátěry k aplikaci jako sprej, nátěrové hmoty ve formě barev, povrchové nátěrové směsi (barvy), povrchové nátěry ve formě barvy, barvy; (35) provozní audit, velkoobchodní prodej barev, velkoobchodní prodej práškových barev, maloobchodní prodej barev, maloobchodní prodej práškových barev; (37) lakování, nanášení povrchových nátěrů, poradenské služby v oblasti provádění povrchových úprav, konzultace v oblasti stavitelství a stavebnictví, poradenské služby ve stavebnictví; (40) potahování kovovým práškem; (42) technologické konzultace, technické konzultace v oblasti testování, konzultační služby v oblasti technologií, inženýrské konzultace vztahující se k testování, konzultační služby v oblasti kontroly kvality, technické poradenství, poradenství při kontrole kvality, kontrola kvality a testování, hodnocení a testování materiálů, průmyslové testování, služby měření, služby technického měření.

(511) 1, 2, 35, 37, 40, 42

(540)



(593) Obrazová

(111) **395192**

(220) 25.08.2022

(320) 25.08.2022

(442) 05.10.2022

(151) 11.01.2023

(730) **Bidfood Czech Republic s.r.o.**, V Růžovém údolí 553, Kralupy nad Vltavou, Mikovice, 27801, CZ

(210) O-580970

(591) Barevná

(510) (29) spotřebitelsky zpracovaná drůbež čerstvá i mražená (zejména kuřata, kachny, krůty, husy, slepice, perličky), celá drůbež (neživá), porcovaná drůbež, marinovaná porcovaná drůbež, drůbeží vnitřnosti, výrobky z drůbežního masa, polotovary z drůbežního masa, maso, kompletní sortiment masných výrobků, masové polotovary, uzeniny všeho druhu, masové pasty, masové krémy, masné pomazánky, paštiky, tepelně zpracované masné výrobky, masové výtažky, uzené maso, šunka a šunkové výrobky, masové huspeniny, salámy všech druhů, párky, klobásy, masné a drůbeží speciality, konzervované masné výrobky, paštiky v konzervách, hotová jídla vyrobená převážně z drůbeže, masa, masných výrobků nebo uzenin.

(511) 29

(540)



(593) Obrazová

(111) **395193**

(220) 25.08.2022

(320) 25.08.2022

(442) 05.10.2022

(151) 11.01.2023

(730) **SAGITTA, spol. s r.o.**, Turbínova 1, Bratislava, SK

(740) Kania, Sedlák, Smola, s.r.o., Mendlovo náměstí 907/1a, Brno, Staré Brno, 60300

(210) O-580976

(591) Barevná

(510) (3) čisticí prostředky na brýle; (9) oční optika všeho druhu v rámci třídy 9, rámy brýlí, řetízky a šňůry na brýle, pouzdra na brýle, lupy, optické pomůcky, přístroje a nástroje pro oční optiku - v rámci této třídy; (35) maloobchod, velkoobchod a elektronický prodej výrobků výše uvedených ve tř. 9; (40) broušení, pokovování, ostatní chemické a tepelné zpracování a úpravy optických skel.

(511) 3, 9, 35, 40

(540)



(593) Obrazová

(111) **395194**

(220) 26.08.2022

(320) 26.08.2022

(442) 05.10.2022

(151) 11.01.2023

(730) **Komerční banka, a.s.**, Na příkopě 969/33, Praha 1, Staré Město, 11000, CZ

(210) O-580988

(591) Barevná

(510) (16) papír a výrobky z papíru (reklamní předměty), papírové nosiče informací, zejména tiskoviny, letáky, propagační materiály, plakáty, fotografie, psací a kancelářské potřeby, papírnické výrobky; (35) inzertní a reklamní činnost, propagační činnost, pomoc při řízení obchodní činnosti, obchodní administrativní práce, marketing, sestavování, výroba a šíření reklamních materiálů, sestavování, výroba a šíření inzertních materiálů; (36) pojišťovnictví a peněžnictví, služby finanční, peněžní, nemovitostní a pojišťovací, zejména přijímání vkladů, investování do cenných papírů na vlastní účet, platební styk a finanční zúčtování, obchodování na vlastní účet s devizovými hodnotami, finanční makléřství a činnosti, které přímo souvisejí s činnostmi výše uvedenými, jako jsou bankovníctví, burzovní kotace, elektronický převod peněžních prostředků, faktoring, finanční analýza, finanční hodnocení (pojištění, bankovníctví, nemovitosti), finanční informace, finanční poradenství, financování, hypoteční bankovníctví, informace o pojištění, penzijní fondy, podílové fondy, spořitelní služby, správa nemovitostí, úschova cenností, uzavírání pojištění, vydávání kreditních karet, vystavování cestovních šeků, zpracování plateb debetní kartou, provádění všech bankovních obchodů a poskytování všech bankovních služeb i ve vztahu k zahraničí.

(511) 16, 35, 36

(540)



(593) Obrazová

(111) **395195**

(220) 26.08.2022

(320) 26.08.2022

(442) 05.10.2022

(151) 11.01.2023

(730) **Komerční banka, a.s.**, Na příkopě 969/33, Praha 1, Staré Město, 11000, CZ

(210) O-580989

(510) (16) papír a výrobky z papíru (reklamní předměty), papírové nosiče informací, zejména tiskoviny, letáky, propagační materiály, plakáty, fotografie, psací a kancelářské potřeby, papírnické výrobky; (35) inzertní a reklamní činnost, propagační činnost, pomoc při řízení obchodní činnosti, obchodní administrativa, kancelářské práce, marketing, sestavování, výroba a šíření reklamních materiálů, sestavování, výroba a šíření inzertních materiálů; (36) pojišťovnictví a peněžnictví, služby finanční, peněžní, nemovitostní a pojišťovací, zejména přijímání vkladů, investování do cenných papírů na vlastní účet, platební styk a finanční zúčtování, obchodování na vlastní účet s devizovými hodnotami, finanční makléřství a činnosti, které přímo souvisejí s činnostmi výše uvedenými, jako jsou bankovníctví, burzovní kotace, elektronický převod peněžních prostředků, faktoring, finanční analýza, finanční hodnocení (pojištění, bankovníctví, nemovitosti), finanční informace, finanční poradenství, financování, hypoteční bankovníctví, informace o pojištění, penzijní fondy, podílové fondy, spořitelní služby, správa nemovitostí, úschova cenností, uzavírání pojištění, vydávání kreditních karet, vystavování cestovních šeků, zpracování plateb debetní kartou, provádění všech bankovních obchodů a poskytování všech bankovních služeb i ve vztahu k zahraničí.

(511) 16, 35, 36

(540)

Štafetová hypotéka

(592) Slovní

(111) **395196**

(220) 30.08.2022

(320) 30.08.2022

(442) 05.10.2022

(151) 11.01.2023

(730) **ŠKODA AUTO a.s.**, tř. Václava Klementa 869, Mladá Boleslav, Mladá Boleslav II, 29301, CZ

(210) O-581062

(510) (9) nahraný obsah (počítačové programy, data a informace), mobilní aplikace, počítačový software ke stažení pro použití jako elektronická peněženka, počítačový software pro technologii blockchain ke stažení, interaktivní software, publikace (elektronické -) [s možností stažení], stahovatelné obrázky (soubory), software pro virtuální a rozšířenou realitu, software virtuálního asistenta, bezpečnostní, zabezpečovací, ochranná a signalizační zařízení, zámky (elektrické -), výstražná zařízení proti krádeži, výstražná světla pro případ poruchy vozidla, výstražné trojúhelníky k označení nehody vozidla, asistenční systémy pro řidiče motorových vozidel, měřicí, detekční, monitorovací a kontrolní zařízení, ukazatele rychlosti, otáčkoměry, ovladače a regulační přístroje, tachografy, přístroje a zařízení pro řízení elektrického proudu, přístroje a zařízení na akumulaci elektřiny, přístroje a zařízení na přepínání elektrického proudu, přístroje a zařízení na transformaci elektrického proudu, přístroje a zařízení na regulaci elektrického proudu, přístroje a zařízení na vedení elektřiny, přístroje, nástroje a kabely pro oblast elektřiny, fotovoltaická zařízení pro výrobu elektřiny, elektrické baterie, elektrické akumulátory, nabíječky baterií, nabíječky elektromobilů, nabíjecí stanice pro elektrická vozidla, přístroje a

zařízení pro akumulaci a ukládání elektrické energie, palivové články, elektroluminiscenční diody [LED], antény, vědecké výzkumné a laboratorní přístroje, přístroje pro vyučování a simulátory, navigační, řídicí, sledovací, zaměřovací a kartografická zařízení, palubní počítače, elektronické displeje, počítačové programy pro použití při autonomní navigaci vozidel, počítačové programy pro použití při autonomním ovládacím vozidel, telematické přístroje, telefonní přístroje, elektronické ovládací systémy, elektronické ovládací nástroje, informační technologie a audiovizuální, multimediální a fotografické přístroje, zařízení a příslušenství na zpracování dat (elektrická a mechanická), přístroje pro záznam zvuku a obrazu, přístroje pro reprodukci zvuku, reproduktory, rádia, paměťová zařízení a média, osobní digitální asistenční zařízení (PDA), zařízení ovládaná hlasem, virtuální zboží ke stažení, jmenovitě automobily, oblečení, tašky, hračky pro použití on-line a v on-line virtuálních světech, lasery, nikoliv pro léčebné účely, brýle, magnety, chytré karty [karty s integrovaným obvodem], bankovní karty (kódované nebo magnetické), čipové karty, elektronické identifikační karty, multifunkční karty pro finanční služby, handsfree sady pro telefony; (12) vozidla a dopravní prostředky, části a příslušenství pozemních vozidel, automobily, autonomní vozidla, nákladní vozidla, motocykly, jízdní kola, vozíky, karavany, motory pro pozemní vozidla, elektrické pohony pro vozidla; (35) maloobchodní prodej vozidel, velkoobchodní prodej vozidel, administrativa prodeje, administrativní zpracování a organizování zásilkových služeb, administrativní zpracování objednávek, administrativní zpracování reklamací v záruční době, poradenské služby vztahující se ke komerčním transakcím, počítačové objednávání zboží, poskytování informací prostřednictvím Internetu ohledně prodeje automobilů, pomoc v obchodní a podnikatelské činnosti, management a administrativní služby, reklamní, marketingové a propagační služby, maloobchodní služby týkající se automobilového příslušenství, maloobchodní služby týkající se automobilových dílů, provozování on-line trhu pro kupující a prodejce výrobků a služeb, velkoobchodní služby v oblasti automobilového příslušenství, velkoobchodní služby v oblasti automobilových dílů, maloobchodní prodej virtuálního zboží, jmenovitě automobilů, oblečení, tašek a hraček; (37) údržba, servis a opravy vozidel, služby autoservisů pro opravy vozidel, instalace příslušenství pro vozidla, montáž náhradních dílů vozidel, čištění vozidel, poskytování informací vztahujících se k opravám pozemních vozidel, poskytování informací ohledně údržby vozidel, nabíjení baterií a zařízení na ukládání energie a pronájem těchto zařízení, pronájem nabíječek baterií; (38) telekomunikační služby, interaktivní komunikační služby, geolokační služby [telekomunikační služby], konzultace, informace a poradenské služby v oblasti telekomunikací, přenos dat, zpráv a informací, poskytování přístupu k obsahu, webovým stránkám a portálům, přenos podcastů, podcasting, vysílání audiovizuálního a multimediálního obsahu prostřednictvím Internetu, videotelefonní služby, poskytování a pronájem telekomunikačních zařízení a vybavení, počítačová komunikace a přístup k Internetu, telefonní služby a mobilní telefonní služby, komunikační služby, komunikační služby pro doručování tiskových zpráv, konferenční služby na síti, poskytování elektronických telekomunikačních připojení, telefonická komunikace, telematické komunikační služby, vysílání a příjem prostřednictvím rádia; (39) balení a skladování zboží, pronájem týkající se vozidel, přepravy a skladování, přeprava, parkování a uskladnění vozidel, informační, poradenské a rezervační služby v oblasti dopravy, sdílení automobilů, služby v oblasti sdílení osobních automobilů, pronájem dopravních prostředků.

(511) 9, 12, 35, 37, 38, 39

(540)

Born to Explore

(592) Slovní

(111) **395197**

(220) 30.08.2022

(320) 30.08.2022

(442) 05.10.2022

(151) 11.01.2023

(730) **ŠKODA AUTO a.s.**, tř. Václava Klementa 869, Mladá Boleslav, Mladá Boleslav II, 29301, CZ

(210) O-581063

(510) (9) nahraný obsah (počítačové programy, data a informace), mobilní aplikace, počítačový software ke stažení pro použití jako elektronická peněženka, počítačový software pro technologii blockchain ke stažení, interaktivní software, publikace (elektronické -) [s možností stažení], stahovatelné obrázky (soubory), software pro virtuální a rozšířenou realitu, software virtuálního asistenta, bezpečnostní, zabezpečovací, ochranná a signalizační zařízení, zámky (elektrické -), výstražná zařízení proti krádeži,

výstražná světla pro případ poruchy vozidla, výstražné trojúhelníky k označení nehody vozidla, asistenční systémy pro řidiče motorových vozidel, měřicí, detekční, monitorovací a kontrolní zařízení, ukazatele rychlosti, otáčkoměry, ovladače a regulační přístroje, tachografy, přístroje a zařízení pro řízení elektrického proudu, přístroje a zařízení na akumulaci elektřiny, přístroje a zařízení na přepínání elektrického proudu, přístroje a zařízení na transformaci elektrického proudu, přístroje a zařízení na regulaci elektrického proudu, přístroje a zařízení na vedení elektřiny, přístroje, nástroje a kabely pro oblast elektřiny, fotovoltaická zařízení pro výrobu elektřiny, elektrické baterie, elektrické akumulátory, nabíječky baterií, nabíječky elektromobilů, nabíjecí stanice pro elektrická vozidla, přístroje a zařízení pro akumulaci a ukládání elektrické energie, palivové články, elektroluminiscenční diody [LED], antény, vědecké výzkumné a laboratorní přístroje, přístroje pro vyučování a simulátory, navigační, řídicí, sledovací, zaměřovací a kartografická zařízení, palubní počítače, elektronické displeje, počítačové programy pro použití při autonomní navigaci vozidel, počítačové programy pro použití při autonomním ovládní vozidel, telematické přístroje, telefonní přístroje, elektronické ovládací systémy, elektronické ovládací nástroje, informační technologie a audiovizuální, multimediální a fotografické přístroje, zařízení a příslušenství na zpracování dat (elektrická a mechanická), přístroje pro záznam zvuku a obrazu, přístroje pro reprodukci zvuku, reproduktory, rádia, paměťová zařízení a média, osobní digitální asistenční zařízení (PDA), zařízení ovládaná hlasem, virtuální zboží ke stažení, jmenovitě automobily, oblečení, tašky, hračky pro použití on-line a v on-line virtuálních světech, lasery, nikoliv pro léčebné účely, brýle, magnety, chytré karty [karty s integrovaným obvodem], bankovní karty (kódované nebo magnetické), čipové karty, elektronické identifikační karty, multifunkční karty pro finanční služby, handsfree sady pro telefony; (12) vozidla a dopravní prostředky, části a příslušenství pozemních vozidel, automobily, autonomní vozidla, nákladní vozidla, motocykly, jízdní kola, vozíky, karavany, motory pro pozemní vozidla, elektrické pohony pro vozidla; (35) maloobchodní prodej vozidel, velkoobchodní prodej vozidel, administrativa prodeje, administrativní zpracování a organizování zásilkových služeb, administrativní zpracování objednávek, administrativní zpracování reklamaci v záruční době, poradenské služby vztahující se ke komerčním transakcím, počítačové objednávání zboží, poskytování informací prostřednictvím Internetu ohledně prodeje automobilů, pomoc v obchodní a podnikatelské činnosti, management a administrativní služby, reklamní, marketingové a propagační služby, maloobchodní služby týkající se automobilového příslušenství, maloobchodní služby týkající se automobilových dílů, provozování on-line trhu pro kupující a prodejce výrobků a služeb, velkoobchodní služby v oblasti automobilového příslušenství, velkoobchodní služby v oblasti automobilových dílů, maloobchodní prodej virtuálního zboží, jmenovitě automobilů, oblečení, tašek a hraček; (37) údržba, servis a opravy vozidel, služby autoservisů pro opravy vozidel, instalace příslušenství pro vozidla, montáž náhradních dílů vozidel, čištění vozidel, poskytování informací vztahujících se k opravám pozemních vozidel, poskytování informací ohledně údržby vozidel, nabíjení baterií a zařízení na ukládání energie a pronájem těchto zařízení, pronájem nabíječek baterií; (38) telekomunikační služby, interaktivní komunikační služby, geolokační služby [telekomunikační služby], konzultace, informace a poradenské služby v oblasti telekomunikací, přenos dat, zpráv a informací, poskytování přístupu k obsahu, webovým stránkám a portálům, přenos podcastů, podcasting, vysílání audiovizuálního a multimediálního obsahu prostřednictvím Internetu, videotelefonní služby, poskytování a pronájem telekomunikačních zařízení a vybavení, počítačová komunikace a přístup k Internetu, telefonní služby a mobilní telefonní služby, komunikační služby, komunikační služby pro doručování tísňových zpráv, konferenční služby na síti, poskytování elektronických telekomunikačních připojení, telefonická komunikace, telematické komunikační služby, vysílání a příjem prostřednictvím rádia; (39) balení a skladování zboží, pronájem týkající se vozidel, přepravy a skladování, přeprava, parkování a uskladnění vozidel, informační, poradenské a rezervační služby v oblasti dopravy, sdílení automobilů, služby v oblasti sdílení osobních automobilů, pronájem dopravních prostředků.

(511) 9, 12, 35, 37, 38, 39

(540)

Drive your Story

(592) Slovní

(111) **395198**

(220) 30.08.2022

(320) 30.08.2022

(442) 05.10.2022

(151) 11.01.2023

(730) **ŠKODA AUTO a.s.**, tř. Václava Klementa 869, Mladá Boleslav, Mladá Boleslav II, 29301, CZ

(210) O-581064

(510) (9) nahraný obsah (počítačové programy, data a informace), mobilní aplikace, počítačový software ke stažení pro použití jako elektronická peněženka, počítačový software pro technologii blockchain ke stažení, interaktivní software, publikace (elektronické -) [s možností stažení], stahovatelné obrázky (soubory), software pro virtuální a rozšířenou realitu, software virtuálního asistenta, bezpečnostní, zabezpečovací, ochranná a signalizační zařízení, zámky (elektrické -), výstražná zařízení proti krádeži, výstražná světla pro případ poruchy vozidla, výstražné trojúhelníky k označení nehody vozidla, asistenční systémy pro řidiče motorových vozidel, měřicí, detekční, monitorovací a kontrolní zařízení, ukazatele rychlosti, otáčkoměry, ovladače a regulační přístroje, tachografy, přístroje a zařízení pro řízení elektrického proudu, přístroje a zařízení na akumulaci elektřiny, přístroje a zařízení na přepínání elektrického proudu, přístroje a zařízení na transformaci elektrického proudu, přístroje a zařízení na regulaci elektrického proudu, přístroje a zařízení na vedení elektřiny, přístroje, nástroje a kabely pro oblast elektřiny, fotovoltaická zařízení pro výrobu elektřiny, elektrické baterie, elektrické akumulátory, nabíječky baterií, nabíječky elektromobilů, nabíjecí stanice pro elektrická vozidla, přístroje a zařízení pro akumulaci a ukládání elektrické energie, palivové články, elektroluminiscenční diody [LED], antény, vědecké výzkumné a laboratorní přístroje, přístroje pro vyučování a simulátory, navigační, řídicí, sledovací, zaměřovací a kartografická zařízení, palubní počítače, elektronické displeje, počítačové programy pro použití při autonomní navigaci vozidel, počítačové programy pro použití při autonomním ovládní vozidel, telematické přístroje, telefonní přístroje, elektronické ovládací systémy, elektronické ovládací nástroje, informační technologie a audiovizuální, multimediální a fotografické přístroje, zařízení a příslušenství na zpracování dat (elektrická a mechanická), přístroje pro záznam zvuku a obrazu, přístroje pro reprodukci zvuku, reproduktory, rádia, paměťová zařízení a média, osobní digitální asistenční zařízení (PDA), zařízení ovládaná hlasem, virtuální zboží ke stažení, jmenovitě automobily, oblečení, tašky, hračky pro použití on-line a v on-line virtuálních světech, lasery, nikoliv pro léčebné účely, brýle, magnety, chytré karty [karty s integrovaným obvodem], bankovní karty (kódované nebo magnetické), čipové karty, elektronické identifikační karty, multifunkční karty pro finanční služby, handsfree sady pro telefony; (12) vozidla a dopravní prostředky, části a příslušenství pozemních vozidel, automobily, autonomní vozidla, nákladní vozidla, motocykly, jízdní kola, vozíky, karavany, motory pro pozemní vozidla, elektrické pohony pro vozidla; (35) maloobchodní prodej vozidel, velkoobchodní prodej vozidel, administrativa prodeje, administrativní zpracování a organizování zásilkových služeb, administrativní zpracování objednávek, administrativní zpracování reklamaci v záruční době, poradenské služby vztahující se ke komerčním transakcím, počítačové objednávání zboží, poskytování informací prostřednictvím Internetu ohledně prodeje automobilů, pomoc v obchodní a podnikatelské činnosti, management a administrativní služby, reklamní, marketingové a propagační služby, maloobchodní služby týkající se automobilového příslušenství, maloobchodní služby týkající se automobilových dílů, provozování on-line trhu pro kupující a prodejce výrobků a služeb, velkoobchodní služby v oblasti automobilového příslušenství, velkoobchodní služby v oblasti automobilových dílů, maloobchodní prodej virtuálního zboží, jmenovitě automobilů, oblečení, tašek a hraček; (37) údržba, servis a opravy vozidel, služby autoservisů pro opravy vozidel, instalace příslušenství pro vozidla, montáž náhradních dílů vozidel, čištění vozidel, poskytování informací vztahujících se k opravám pozemních vozidel, poskytování informací ohledně údržby vozidel, nabíjení baterií a zařízení na ukládání energie a pronájem těchto zařízení, pronájem nabíječek baterií; (38) telekomunikační služby, interaktivní komunikační služby, geolokační služby [telekomunikační služby], konzultace, informace a poradenské služby v oblasti telekomunikací, přenos dat, zpráv a informací, poskytování přístupu k obsahu, webovým stránkám a portálům, přenos podcastů, podcasting, vysílání audiovizuálního a multimediálního obsahu prostřednictvím Internetu, videotelefonní služby, poskytování a pronájem telekomunikačních zařízení a vybavení, počítačová komunikace a přístup k Internetu, telefonní služby a mobilní telefonní služby, komunikační služby, komunikační služby pro doručování tísňových zpráv, konferenční služby na síti, poskytování elektronických telekomunikačních připojení, telefonická komunikace, telematické komunikační služby, vysílání a příjem prostřednictvím rádia; (39) balení a skladování zboží, pronájem týkající se vozidel, přepravy a skladování, přeprava, parkování a uskladnění vozidel, informační, poradenské a rezervační služby v oblasti dopravy, sdílení

automobilů, služby v oblasti sdílení osobních automobilů, pronájem dopravních prostředků.

(511) 9, 12, 35, 37, 38, 39

(540)

Let's Explore

(592) Slovní

(111) **395199**

(220) 30.08.2022

(320) 30.08.2022

(442) 05.10.2022

(151) 11.01.2023

(730) **ŠKODA AUTO a.s.**, tř. Václava Klementa 869, Mladá Boleslav, Mladá Boleslav II, 29301, CZ

(210) O-581065

(510) (9) nahraný obsah (počítačové programy, data a informace), mobilní aplikace, počítačový software ke stažení pro použití jako elektronická peněženka, počítačový software pro technologii blockchain ke stažení, interaktivní software, publikace (elektronické -) [s možností stažení], stahovatelné obrázky (soubory), software pro virtuální a rozšířenou realitu, software virtuálního asistenta, bezpečnostní, zabezpečovací, ochranná a signalizační zařízení, zámky (elektrické -), výstražná zařízení proti krádeži, výstražná světla pro případ poruchy vozidla, výstražné trojúhelníky k označení nehody vozidla, asistenční systémy pro řidiče motorových vozidel, měřicí, detekční, monitorovací a kontrolní zařízení, ukazatele rychlosti, otáčkoměry, ovladače a regulační přístroje, tachografy, přístroje a zařízení pro řízení elektrického proudu, přístroje a zařízení na akumulaci elektriny, přístroje a zařízení na přepínání elektrického proudu, přístroje a zařízení na transformaci elektrického proudu, přístroje a zařízení na regulaci elektrického proudu, přístroje a zařízení na vedení elektriny, přístroje, nástroje a kabely pro oblast elektriny, fotovoltaická zařízení pro výrobu elektriny, elektrické baterie, elektrické akumulátory, nabíječky baterií, nabíječky elektromobilů, nabíjecí stanice pro elektrická vozidla, přístroje a zařízení pro akumulaci a ukládání elektrické energie, palivové články, elektroluminiscenční diody [LED], antény, vědecké výzkumné a laboratorní přístroje, přístroje pro vyučování a simulátory, navigační, řídicí, sledovací, zaměřovací a kartografická zařízení, palubní počítače, elektronické displeje, počítačové programy pro použití při autonomní navigaci vozidel, počítačové programy pro použití při autonomním ovládní vozidel, telematické přístroje, telefonní přístroje, elektronické ovládací systémy, elektronické ovládací nástroje, informační technologie a audiovizuální, multimediální a fotografické přístroje, zařízení a příslušenství na zpracování dat (elektrická a mechanická), přístroje pro záznam zvuku a obrazu, přístroje pro reprodukci zvuku, reproduktory, rádia, paměťová zařízení a média, osobní digitální asistenční zařízení (PDA), zařízení ovládaná hlasem, virtuální zboží ke stažení, jmenovitě automobily, oblečení, tašky, hračky pro použití on-line a v on-line virtuálních světech, lasery, nikoliv pro léčebné účely, brýle, magnety, chytré karty [karty s integrovaným obvodem], bankovní karty (kódované nebo magnetické), čipové karty, elektronické identifikační karty, multifunkční karty pro finanční služby, handsfree sady pro telefony; (12) vozidla a dopravní prostředky, části a příslušenství pozemních vozidel, automobily, autonomní vozidla, nákladní vozidla, motocykly, jízdní kola, vozíky, karavany, motory pro pozemní vozidla, elektrické pohony pro vozidla; (35) maloobchodní prodej vozidel, velkoobchodní prodej vozidel, administrativa prodeje, administrativní zpracování a organizování zásilkových služeb, administrativní zpracování objednávek, administrativní zpracování reklamaci v záruční době, poradenské služby vztahující se ke komerčním transakcím, počítačové objednávání zboží, poskytování informací prostřednictvím Internetu ohledně prodeje automobilů, pomoc v obchodní a podnikatelské činnosti, management a administrativní služby, reklamní, marketingové a propagační služby, maloobchodní služby týkající se automobilového příslušenství, maloobchodní služby týkající se automobilových dílů, provozování on-line trhu pro kupující a prodejce výrobků a služeb, velkoobchodní služby v oblasti automobilového příslušenství, velkoobchodní služby v oblasti automobilových dílů, maloobchodní prodej virtuálního zboží, jmenovitě automobilů, oblečení, tašek a hraček; (37) údržba, servis a opravy vozidel, služby autoservisů pro opravy vozidel, instalace příslušenství pro vozidla, montáž náhradních dílů vozidel, čištění vozidel, poskytování informací vztahujících se k opravám pozemních vozidel, poskytování informací ohledně údržby vozidel, nabíjení baterií a zařízení na ukládání energie a pronájem těchto zařízení, pronájem nabíječek baterií; (38) telekomunikační služby, interaktivní komunikační služby, geolokační služby [telekomunikační služby], konzultace, informace a poradenské služby v oblasti telekomunikací, přenos dat, zpráv a informací, poskytování přístupu

k obsahu, webovým stránkám a portálům, přenos podcastů, podcasting, vysílání audiovizuálního a multimediálního obsahu prostřednictvím Internetu, videotelefonní služby, poskytování a pronájem telekomunikačních zařízení a vybavení, počítačová komunikace a přístup k Internetu, telefonní služby a mobilní telefonní služby, komunikační služby, komunikační služby pro doručování tísňových zpráv, konferenční služby na síti, poskytování elektronických telekomunikačních připojení, telefonická komunikace, telematické komunikační služby, vysílání a příjem prostřednictvím rádia; (39) balení a skladování zboží, pronájem týkající se vozidel, přepravy a skladování, přeprava, parkování a uskladnění vozidel, informační, poradenské a rezervační služby v oblasti dopravy, sdílení automobilů, služby v oblasti sdílení osobních automobilů, pronájem dopravních prostředků.

(511) 9, 12, 35, 37, 38, 39

(540)

Live Smarter

(592) Slovní

(111) **395200**

(220) 30.08.2022

(320) 30.08.2022

(442) 05.10.2022

(151) 11.01.2023

(730) **ŠKODA AUTO a.s.**, tř. Václava Klementa 869, Mladá Boleslav, Mladá Boleslav II, 29301, CZ

(210) O-581066

(510) (9) nahraný obsah (počítačové programy, data a informace), mobilní aplikace, počítačový software ke stažení pro použití jako elektronická peněženka, počítačový software pro technologii blockchain ke stažení, interaktivní software, publikace (elektronické -) [s možností stažení], stahovatelné obrázky (soubory), software pro virtuální a rozšířenou realitu, software virtuálního asistenta, bezpečnostní, zabezpečovací, ochranná a signalizační zařízení, zámky (elektrické -), výstražná zařízení proti krádeži, výstražná světla pro případ poruchy vozidla, výstražné trojúhelníky k označení nehody vozidla, asistenční systémy pro řidiče motorových vozidel, měřicí, detekční, monitorovací a kontrolní zařízení, ukazatele rychlosti, otáčkoměry, ovladače a regulační přístroje, tachografy, přístroje a zařízení pro řízení elektrického proudu, přístroje a zařízení na akumulaci elektriny, přístroje a zařízení na přepínání elektrického proudu, přístroje a zařízení na transformaci elektrického proudu, přístroje a zařízení na vedení elektriny, přístroje, nástroje a kabely pro oblast elektriny, fotovoltaická zařízení pro výrobu elektriny, elektrické baterie, elektrické akumulátory, nabíječky baterií, nabíječky elektromobilů, nabíjecí stanice pro elektrická vozidla, přístroje a zařízení pro akumulaci a ukládání elektrické energie, palivové články, elektroluminiscenční diody [LED], antény, vědecké výzkumné a laboratorní přístroje, přístroje pro vyučování a simulátory, navigační, řídicí, sledovací, zaměřovací a kartografická zařízení, palubní počítače, elektronické displeje, počítačové programy pro použití při autonomní navigaci vozidel, počítačové programy pro použití při autonomním ovládní vozidel, telematické přístroje, telefonní přístroje, elektronické ovládací systémy, elektronické ovládací nástroje, informační technologie a audiovizuální, multimediální a fotografické přístroje, zařízení a příslušenství na zpracování dat (elektrická a mechanická), přístroje pro záznam zvuku a obrazu, přístroje pro reprodukci zvuku, reproduktory, rádia, paměťová zařízení a média, osobní digitální asistenční zařízení (PDA), zařízení ovládaná hlasem, virtuální zboží ke stažení, jmenovitě automobily, oblečení, tašky, hračky pro použití on-line a v on-line virtuálních světech, lasery, nikoliv pro léčebné účely, brýle, magnety, chytré karty [karty s integrovaným obvodem], bankovní karty (kódované nebo magnetické), čipové karty, elektronické identifikační karty, multifunkční karty pro finanční služby, handsfree sady pro telefony; (12) vozidla a dopravní prostředky, části a příslušenství pozemních vozidel, automobily, autonomní vozidla, nákladní vozidla, motocykly, jízdní kola, vozíky, karavany, motory pro pozemní vozidla, elektrické pohony pro vozidla; (35) maloobchodní prodej vozidel, velkoobchodní prodej vozidel, administrativa prodeje, administrativní zpracování a organizování zásilkových služeb, administrativní zpracování objednávek, administrativní zpracování reklamaci v záruční době, poradenské služby vztahující se ke komerčním transakcím, počítačové objednávání zboží, poskytování informací prostřednictvím Internetu ohledně prodeje automobilů, pomoc v obchodní a podnikatelské činnosti, management a administrativní služby, reklamní, marketingové a propagační služby, maloobchodní služby týkající se automobilového příslušenství, maloobchodní služby týkající se automobilových dílů, provozování on-line trhu pro kupující a prodejce výrobků a služeb, velkoobchodní služby v

oblasti automobilového příslušenství, velkoobchodní služby v oblasti automobilových dílů, maloobchodní prodej virtuálního zboží, jmenovitě automobilů, oblečení, tašek a hraček; (37) údržba, servis a opravy vozidel, služby autoservisů pro opravy vozidel, instalace příslušenství pro vozidla, montáž náhradních dílů vozidel, čištění vozidel, poskytování informací vztahujících se k opravám pozemních vozidel, poskytování informací ohledně údržby vozidel, nabíjení baterií a zařízení na ukládání energie a pronájem těchto zařízení, pronájem nabíječek baterií; (38) telekomunikační služby, interaktivní komunikační služby, geolokační služby [telekomunikační služby], konzultace, informace a poradenské služby v oblasti telekomunikací, přenos dat, zpráv a informací, poskytování přístupu k obsahu, webovým stránkám a portálům, přenos podcastů, podcasting, vysílání audiovizuálního a multimediálního obsahu prostřednictvím Internetu, videotelefonní služby, poskytování a pronájem telekomunikačních zařízení a vybavení, počítačová komunikace a přístup k Internetu, telefonní služby a mobilní telefonní služby, komunikační služby, komunikační služby pro doručování tísňových zpráv, konferenční služby na síti, poskytování elektronických telekomunikačních připojení, telefonická komunikace, telematické komunikační služby, vysílání a příjem prostřednictvím rádia; (39) balení a skladování zboží, pronájem týkající se vozidel, přepravy a skladování, přeprava, parkování a uskladnění vozidel, informační, poradenské a rezervační služby v oblasti dopravy, sdílení automobilů, služby v oblasti sdílení osobních automobilů, pronájem dopravních prostředků.

(511) 9, 12, 35, 37, 38, 39

(540)

Move Smarter

(592) Slovní

(111) **395201**

(220) 31.08.2022

(320) 31.08.2022

(442) 05.10.2022

(515) 11.01.2023

(730) **I.S. POL - izolace s.r.o.**, Kurta Konráda 2445/7, Praha 9, Libeň, 19000, CZ

(210) O-581077

(591) Barevná

(510) (1) chemické výrobky určené pro průmysl, vědy a fotografii, jakož i pro zemědělství, zahradnictví a lesnictví, umělé pryskyřice v surovém stavu, plastické hmoty v surovém stavu, hasicí a protipožární směsi, prostředky pro kalení a letování kovů, třísloviny pro zvířecí kůže a usně, lepidla pro průmysl, tmely a jiná plniva, kompost, hnůj, hnojiva, biologické přípravky pro průmyslové a vědecké použití; (2) barvy, nátěry, laky, ochranné výrobky proti korozi a proti deteriorizaci dřeva, barvy, barviva, inkousty na tisk, značkování a rytecké práce, přírodní pryskyřice v surovém stavu, kovy listkové a práškové pro malíře, dekoratéry, tiskaře a umělce; (6) obecné kovy a jejich slitiny, rudy, kovové materiály pro stavebnictví, kovové stavební materiály přenosné, kovové kabely a dráty neelektrické, drobné železářské zboží, kovové kontejnery pro skladování nebo přepravu, seřf; (8) nářadí a nástroje s ručním pohonem, nože, vidličky a lžíce, sečné a bodné zbraně, s výjimkou střelných zbraní, břitvy; (17) nezpracovaný nebo částečně zpracovaný kaučuk, gutaperča, guma, azbest, slída a náhražky všech těchto materiálů, extrudované plasty a pryskyřice pro použití ve výrobě, materiály těsnící, ucpávací a izolační, nekovové ohebné trubky, potrubí a hadice; (19) materiály, nekovové, pro stavebnictví a výstavbu, nekovové, pro stavebnictví, asfalt, smola, dehet a bitumen, přenosné stavby, nekovové, nekovové pomníky; (39) doprava, balení a skladování zboží, organizování cest.

(511) 1, 2, 6, 8, 17, 19, 39

(540)



(593) Obrazová

(111) **395202**

(220) 31.08.2022

(320) 31.08.2022

(442) 05.10.2022

(515) 11.01.2023

(730) **FTV Prima, spol. s r.o.**, Vinohradská 3217/167, Praha 10, Strašnice, 10000, CZ

(210) O-581084

(510) (9) audiovizuální díla, zvukové, obrazové a zvukově obrazové záznamy v analogové nebo digitální podobě na datových nosičích nebo ke stažení na internetu nebo prostřednictvím jiné datové či komunikační sítě, nosiče zvukových, obrazových a zvukově obrazových záznamů a dat nahrané i nenabrané, optické disky, kompaktní disky, DVD, Blu-ray disky, gramofonové desky, magnetické pásky, videokazety, magnetické disky, exponované filmy, software, elektronické databáze a katalogy, softwarové aplikace, software pro hry pro počítače, chytré telefony, tablety a jiná komunikační zařízení a zařízení výpočetní techniky, elektronické publikace na nosičích a ke stažení, počítačový hardware, periferní počítačová zařízení, audiovizuální a fotografické přístroje, komunikační zařízení, přístroje pro zachycení, vysílání, přenos, příjem a reprodukci zvuku a obrazu, elektrická zařízení a příslušenství na zpracování dat, audiovizuální přístroje a zařízení, přístroje pro záznam zvuku a obrazu, elektrická navigační zařízení, obaly a pouzdra na nosiče dat a záznamů, brýle, sluneční brýle, pouzdra na brýle, dekorativní magnety, podložky pod myš (příslušenství počítačů); (16) tiskárenské výrobky, knihy, časopisy, fotografie, fotoalba a alba pro sběratele, kalendáře, diáře, poznámkové bloky, plakáty, letáky, nálepky, navštívenky, pohledy, přání, sběratelské karty, katalogy, manuály, vstupenky, poštovní známky, záložky do knih, tisky, grafické reprodukcce, mapy, kancelářské potřeby (kromě nábytku), kancelářský a dopisní papír, desky na dokumenty, obálky, razítka, lepicí pásky, psací potřeby, školní potřeby (papírnické zboží), vyučovací pomůcky a potřeby (kromě přístrojů), pera, tužky, zvýrazňovače, fixy, guma na gumování, malířské soupravy pro umělce a děti, štětce, pastelky, krabice z papíru nebo lepenky, papírové tašky, balicí papír; (35) propagační činnost, reklama, marketingové služby, televizní reklama, reklama online, poskytování reklamního prostoru, pronájem reklamního času v komunikačních médiích, licence na výrobky a služby pro třetí osoby (komerční správa), merchandising, grafická úprava pro reklamní účely, organizování obchodních nebo reklamních akcí; (38) televizní vysílání a přenosy, audiovizuální přenosové služby, přenos a vysílání dat, přenos digitálních dat prostřednictvím televize, přenos informací elektronickými prostředky, bezdrátové vysílání, kabelové vysílání, satelitní vysílání, provozování vysílacích zařízení, vysílání programů přes internet, distribuce dat nebo audiovizuálních záznamů prostřednictvím globální počítačové sítě nebo internetu, elektronický přenos dat, streaming zvukového materiálu a video materiálu na internetu, služby přenosu videa na vyžádání (VoD), poskytování internetových diskusních fór, poskytování služeb v oblasti online komunikace, přenos interaktivního zábavního software prostřednictvím komunikačních sítí, přenos zpráv prostřednictvím elektronických médií, informační služby týkající se televizního vysílání; (41) vzdělávání a výuka, zábavní, sportovní a kulturní aktivity, výroba rozhlasových a televizních pořadů, filmová a video produkce, výroba audiovizuálních nahrávek, zvuková produkce, video produkce a fotografování, služby televizního studia (nahrávací služby), filmová studia,

televizní zábava, hudební koncerty prostřednictvím televize, psaní scénářů, výroba titulků, dabing, filmová distribuce, projekce filmů, pronájem a půjčování filmů, organizace kulturních, zábavních a sportovních akcí, organizování a pořádání výstav k zábavním účelům, organizování festivalů, organizování her a soutěží, poskytování služeb zábavních parků, divadelní představení, poskytování internetových her (bez možnosti stažení), vydavatelská činnost a zpravodajství, reportérské služby, online publikování, poskytování elektronických publikací, zpravodajské programy (služby), poskytování informací o zábavě.

(511) 9, 16, 35, 38, 41
(540)



(593) Obrazová

(111) **395203**

(220) 31.08.2022

(320) 31.08.2022

(442) 05.10.2022

(151) 11.01.2023

(730) **FTV Prima, spol. s r.o.**, Vinohradská 3217/167, Praha 10, Strašnice, 10000, CZ

(210) O-581085

(510) (9) audiovizuální díla, zvukové, obrazové a zvukově obrazové záznamy v analogové nebo digitální podobě na datových nosičích nebo ke stažení na internetu nebo prostřednictvím jiné datové či komunikační sítě, nosiče zvukových, obrazových a zvukově obrazových záznamů a dat nahrané i nenabrané, optické disky, kompaktní disky, DVD, Blu-ray disky, gramofonové desky, magnetické pásky, videokazety, magnetické disky, exponované filmy, software, elektronické databáze a katalogy, softwarové aplikace, software pro hry pro počítače, chytré telefony, tablety a jiná komunikační zařízení a zařízení výpočetní techniky, elektronické publikace na nosičích a ke stažení, počítačový hardware, periferní počítačová zařízení, audiovizuální a fotografické přístroje, komunikační zařízení, přístroje pro zachycení, vysílání, přenos, příjem a reprodukci zvuku a obrazu, elektrická zařízení a příslušenství na zpracování dat, audiovizuální přístroje a zařízení, přístroje pro záznam zvuku a obrazu, elektrická navigační zařízení, obaly a pouzdra na nosiče dat a záznamů, brýle, sluneční brýle, pouzdra na brýle, dekorativní magnety, podložky pod myš (příslušenství počítačů); (16) tiskárenské výrobky, knihy, časopisy, fotografie, fotoalba a alba pro sběratele, kalendáře, diáře, poznámkové bloky, plakáty, letáky, nálepky, navštívenky, pohledy, přání, sběratelské karty, katalogy, manuály, vstupenky, poštovní známky, záložky do knih, tisky, grafické reprodukcce, mapy, kancelářské potřeby (kromě nábytku), kancelářský a dopisní papír, desky na dokumenty, obálky, razítka, lepicí pásky, psací potřeby, školní potřeby (papírnické zboží), vyučovací pomůcky a potřeby (kromě přístrojů), pera, tužky, zvyrazňovače, fixy, gumy na gumování, malířské soupravy pro umělce a děti, štětce, pastelky, krabice z papíru nebo lepenky, papírové tašky, balicí papír; (35) propagační činnost, reklama, marketingové služby, televizní reklama, reklama online, poskytování reklamního prostoru, pronájem reklamního času v komunikačních médiích, licence na výrobky a služby pro třetí osoby (komerční správa), merchandising, grafická úprava pro reklamní účely, organizování obchodních nebo reklamních akcí; (38) televizní vysílání a přenosy, audiovizuální přenosové služby, přenos a vysílání dat, přenos digitálních dat prostřednictvím televize, přenos informací elektronickými prostředky, bezdrátové vysílání, kabelové vysílání, satelitní vysílání, provozování vysílacích zařízení, vysílání programů přes internet, distribuce dat nebo audiovizuálních záznamů prostřednictvím globální počítačové sítě nebo

internetu, elektronický přenos dat, streaming zvukového materiálu a video materiálu na internetu, služby přenosu videa na vyžádání (VoD), poskytování internetových diskusních fór, poskytování služeb v oblasti online komunikace, přenos interaktivního zábavního software prostřednictvím komunikačních sítí, přenos zpráv prostřednictvím elektronických médií, informační služby týkající se televizního vysílání; (41) vzdělávání a výuka, zábavní, sportovní a kulturní aktivity, výroba rozhlasových a televizních pořadů, filmová a video produkce, výroba audiovizuálních nahrávek, zvuková produkce, video produkce a fotografování, služby televizního studia (nahrávací služby), filmová studia, televizní zábava, hudební koncerty prostřednictvím televize, psaní scénářů, výroba titulků, dabing, filmová distribuce, projekce filmů, pronájem a půjčování filmů, organizace kulturních, zábavních a sportovních akcí, organizování a pořádání výstav k zábavním účelům, organizování festivalů, organizování her a soutěží, poskytování služeb zábavních parků, divadelní představení, poskytování internetových her (bez možnosti stažení), vydavatelská činnost a zpravodajství, reportérské služby, online publikování, poskytování elektronických publikací, zpravodajské programy (služby), poskytování informací o zábavě.

(511) 9, 16, 35, 38, 41

(540)

(592) Slovní

Ďáblovo rogallo

(111) **395204**

(220) 31.08.2022

(320) 31.08.2022

(442) 05.10.2022

(151) 11.01.2023

(730) **Přehnalová Lucie Mgr., DiS.**, Drahobejlva 1598/39, Praha 9, Libeň, 190 93, CZ

(210) O-581086

(591) Barevná

(510) (24) textilní výrobky a náhradní součásti pro textilní výrobky; (25) oděvy; (28) hračky.

(511) 24, 25, 28

(540)



(593) Obrazová

(111) **395205**

(220) 01.09.2022

(320) 01.09.2022

(442) 05.10.2022

(151) 11.01.2023

(730) **Yiwu Mingge Electric Appliance Co., Ltd.**, Room 15A07, International Chamber of Commerce Building, Building 2, Zhongfu Plaza 799 Chengbei Rd., Yiwu City, Zhejiang Province, CN

(740) Havlík Švorčík a partneři, advokátní a patentová kancelář, JUDr. Michal Havlík, advokát, Hájkova 1406/2, Praha 2, Nové Město, 12000

(210) O-581100

(510) (8) zaštrihovače vousů, kulmy na vlasy, kleštičky na kůži, krepovací žehličky (na vlasy), ruční nástroje na kadeření vlasů, elektrické i

neelektrické holicí strojky, elektrické pilníky na nehty, elektrické i neelektrické leštičky na nehty, elektrické i neelektrické strojky na stříhání vlasů pro osobní potřebu, elektrické i neelektrické nůžky na nehty, soupravy na manikúru, elektrická i neelektrická zařízení na depilaci, elektrické manikúrní soupravy, kleštičky na řasy, elektrické strojky na splétání vlasů, laserové přístroje na odstraňování chloupků, jiné než pro lékařské účely.

(511) 8

(540)

(592) Slovní

SOKANY

(111) **395206**

(220) 01.09.2022

(320) 01.09.2022

(442) 05.10.2022

(151) 11.01.2023

(730) **Úvaly Development, s.r.o.**, Politických vězňů 912/10, Praha 1, Nové Město, 11000, CZ

(210) O-581102

(591) Barevná

(510) (35) reklama, propagace, řízení obchodní činnosti, obchodní administrativa, kancelářské práce; (36) finančnictví, služby v oblasti nemovitostí; (37) stavebnictví - služby týkající se stavby budov, služby připojené k službám ve stavebnictví (stavební informace), opravy staveb, opravy budov, opravy rozvodných sítí (vodovodní, elektrické, odpadní sítě), instalační služby v oblasti stavebnictví (instalace vodovodních, elektrických, odpadních sítí), instalační služby v rámci rekonstrukcí staveb a budov.

(511) 35, 36, 37

(540)



(593) Obrazová

(111) **395207**

(220) 01.09.2022

(320) 01.09.2022

(442) 05.10.2022

(151) 11.01.2023

(730) **Veselý Tomáš**, Dražkov 99, Modlany, 41501, CZ

(210) O-581113

(510) (1) insekticidy (chemické přísady); (5) insekticidní přípravky, insekticidní přípravky na mytí zvířat, přípravky na mytí psů s insekticidními účinky, insekticidy; (8) ruční roztřikovače na insekticidní přípravky.

(511) 1, 5, 8

(540)

Zmizík

(592) Slovní

(111) **395208**

(220) 02.09.2022

(320) 02.09.2022

(442) 05.10.2022

(151) 11.01.2023

(730) **Designlink Central s.r.o.**, Na strži 1702/65, Praha 4, Nusle, 14000, CZ

(210) O-581116

(510) (20) nábytek.

(511) 20

(540)

design_link

(592) Slovní

(111) **395209**

(220) 02.09.2022

(320) 02.09.2022

(442) 05.10.2022

(151) 11.01.2023

(730) **Designlink Central s.r.o.**, Na strži 1702/65, Praha 4, Nusle, 14000, CZ

(210) O-581117

(510) (20) nábytek.

(511) 20

(540)

designlink

(592) Slovní

(111) **395210**

(220) 02.09.2022

(320) 02.09.2022

(442) 05.10.2022

(151) 11.01.2023

(730) **Designlink Central s.r.o.**, Na strži 1702/65, Praha 4, Nusle, 14000, CZ

(210) O-581118

(510) (20) nábytek.

(511) 20

(540)

Designlink Central

(592) Slovní

(111) **395211**

(220) 02.09.2022

(320) 02.09.2022

(442) 05.10.2022

(151) 11.01.2023

(730) **Designlink Central s.r.o.**, Na strži 1702/65, Praha 4, Nusle, 14000, CZ

(210) O-581119

(510) (20) nábytek.

(511) 20

(540)

Design_link

(592) Slovní

(111) **395212**

(220) 02.09.2022

(320) 02.09.2022

(442) 05.10.2022

(151) 11.01.2023

(730) **Svoboda Jiří**, Pohanková 606, Zlín, Kostelec, 76314, CZ

(740) Mgr. František Kel, advokát, Sportovní 451, Tlumačov, 76362

(210) O-581121

(591) Barevná

(510) (39) doprava a přeprava, automobilová doprava, pozemní doprava, doprava jeřábů, lodní doprava, doprava lanovkou, říční doprava, doprava helikoptérou, střežená doprava, námořní doprava, silniční doprava, vodní doprava, letecká doprava, železniční doprava, doprava (lodní -), osobní doprava.

(511) 39

(540)



(593) Obrazová

(111) **395213**

(220) 02.09.2022

(320) 02.09.2022

(442) 05.10.2022

(151) 11.01.2023

(730) **LuMis Services s.r.o.**, Na Špitálce 2570/8, Praha 6, Dejvice, 16000, CZ

(210) O-581122

(510) (9) bezpečnostní, zabezpečovací, ochranná a signalizační zařízení, měřicí, detekční, monitorovací a kontrolní zařízení, nahraný obsah (počítačové programy, data a informace), navigační, řídicí, sledovací, zaměřovací a kartografická zařízení, chytré hodinky, GPS [navigační přístroje], software, komunikační software, aplikační software, ovladače pro firmware a zařízení, GPS přijímače, GPS vysílače, gyroskopická čidla využívající funkce GPS, software pro GPS navigační systémy, navigační přístroje GPS; (14) časoměrné přístroje, časomíry (nástroje na měření času), pouzdra na šperky a pouzdra na hodiny a hodinky, přístroje na měření času, hodinky, sportovní hodinky, náramkové hodinky, elektronické hodinky, automatické hodinky, přívěskové hodinky, náramkové hodinky s GPS přístrojem; (39) GPS navigační služby, služby lokalizace vozidel.

(511) 9, 14, 39

(540) **LAMAX. Protože děti jsou to nejcennější.**

(592) Slovní

(111) **395214**

(220) 12.08.2022

(320) 12.08.2022

(442) 05.10.2022

(151) 11.01.2023

(730) **Heczeko Marek**, Tyra 166, Třinec, 73961, CZ

(740) Mgr. Tomáš Cimbotka, advokát, Horní náměstí 365/7, Olomouc, 77900

(210) O-580777

(510) (30) čaje všeho druhu (ne pro léčebné účely), a to čaje černé, zelené, oolong, bylinné, ovocné, fermentované čaje, vícenásobně fermentované čaje, fermentované čaje ochucené, obohacené, míchané s ovocem, bylinami a kořením, čaje míchané s ovocem, bylinami a kořením, čaje sypané, porcované, sáčkované, lisované, balené, instantní, čajové kapsle, čajové extrakty (ne pro léčebné účely) z ovoce, bylin, zeleniny a jiných přírodních produktů, a to kořenů, listů, kůr, čaje přírodní i aromatizované včetně s přísadkou vitamínů, vlákniny, minerálních látek, ochucovacích přípravků, čajové esence přírodní i ochucené (ne pro léčebné účely), čajové výtažky (ne pro léčebné účely), nápoje na bázi čaje (ne pro léčebné účely), ledový čaj, čaj bez teinu, kombucha, mate [čaj], yerba maté, káva, pražená zrnková káva, kávové výtažky, přípravky a nápoje na bázi kávy, ledová káva, kávové nápoje a příchutě, kávové náhražky, rostlinné přípravky jako kávové náhražky, čokoláda, čokoládové nápoje, kakao, kakaové nápoje, cukrovinky z kávy, sladké pečivo, jemné pečivo, dezerty, dorty, pralinky, bonbóny, zákusky, sušenky, keksy, cukr, zmrzlina, cukrářské výrobky z kávy; (32) piva všech druhů, minerální vody přírodní i ochucené, stolní vody, šumivé nápoje a jiné nápoje nealkoholické, nápoje na bázi piva, míchané nápoje s obsahem piva, piva nealkoholická, vína nealkoholická, ječmenné víno (pivo), nápoje a šťávy ovocné, sirupy, kvas (nealkoholický nápoj), nealkoholické nápoje na bázi ovoce ochucené čajem, nealkoholické nápoje na bázi medu, nápoje na bázi kokosu, sladina, sladové nápoje lihuhosté, chmel (výtažky) na výrobu piva a nápojů, mošty, přípravky a směsi pro zhotovení nápojů, dietetické nápoje neléčebné, soda, tonik (neléčivé nápoje), příchutě k přípravě nápojů, koncentráty k přípravě nealkoholických nápojů; (33) předem namíchané alkoholické nápoje kromě piva, alkoholické sycené nápoje s výjimkou piva, fermentované lihoviny, alkoholické nápoje na bázi čaje, alkoholické nápoje s kombuchou, alkoholické nápoje obsahující ovoce, alkoholické esence a výtažky; (35) export, import, maloobchodní, velkoobchodní, elektronický (internetový) prodej, obchodní zprostředkování výrobků uvedených výše ve třídách 30, 32, 33, organizování a pořádání prodejních, prezentačních a reklamních akcí a výstav, reklamní a marketingové činnosti, předvádění/obchodní prezentace produktů, automatizované zpracování a správa obchodních dat, poskytování obchodních informací, marketing, cílený marketing, internetový marketing, event marketing (získávání zákazníků pořádáním akcí), propagace a prezentace eventů prostřednictvím webových stránek, obchodní poradenství vztahující se k franchisingu.

(511) 30, 32, 33, 35

(540)

BOMBUČA

(592) Slovní

Zápisy licenčních smluv k ochranným známkám

V této kapitole jsou zveřejněny zápisy licenčních smluv podle ustanovení § 18 odst. 1 zákona č. 441/2003 Sb.

Číslo zápisu (111)	Vlastník (730)	Nabyvatel licence (791)	Druh licence (793)	Datum uzavření licenční smlouvy (793)	S účinností od data (580)
158006	JITONA a.s., Wilsonova ul. č. 222/III, Soběslav, 39201, CZ	MODERNISTA s.r.o., Vinohradská 2279/164, Praha 3, Vinohrady, 13000, CZ	výhradní	25.08.2022	11.01.2023
295978	PQ PARTNERS LIMITED, Athinon 5, Nicosia, CY	Simply You Pharmaceuticals a.s., Roháčova 188/37, Praha 3, Žižkov, 13000, CZ	výhradní	14.09.2011	16.01.2023
299957	JITONA a.s., Wilsonova 222/25, Soběslav, Soběslav III, 39201, CZ	MODERNISTA s.r.o., Vinohradská 2279/164, Praha 3, Vinohrady, 13000, CZ	výhradní	25.08.2022	11.01.2023
300342	JITONA a.s., Wilsonova 222/25, Soběslav, Soběslav III, 39201, CZ	MODERNISTA s.r.o., Vinohradská 2279/164, Praha 3, Vinohrady, 13000, CZ	výhradní	25.08.2022	11.01.2023
308656	JITONA a.s., Wilsonova 222/25, Soběslav, Soběslav III, 39201, CZ	MODERNISTA s.r.o., Vinohradská 2279/164, Praha 3, Vinohrady, 13000, CZ	výhradní	25.08.2022	11.01.2023
310549	JITONA a.s., Wilsonova 222/25, Soběslav, Soběslav III, 39201, CZ	MODERNISTA s.r.o., Vinohradská 2279/164, Praha 3, Vinohrady, 13000, CZ	výhradní	25.08.2022	11.01.2023
394303	Rickwood Michal, 10, Rybník, 56002, CZ	Bricky s.r.o., Sadová 1646, Česká Třebová, 56002, CZ	výhradní	22.12.2022	11.01.2023

Ochranné známky zrušené a prohlášené za neplatné

Tato kapitola obsahuje údaje o rozhodnutích o zrušení ochranné známky na základě ustanovení § 31 zákona č. 441/2003 Sb. nebo o prohlášení ochranné známky za neplatnou na základě ustanovení § 32 zákona č. 441/2003 Sb. Existuje-li důvod zrušení/prohlášení ochranné známky za neplatnou pouze ve vztahu k některým z výrobků nebo služeb, Úřad ochrannou známku zruší/prohlásí za neplatnou pouze pro tyto výrobky nebo služby. Údaje o výsledku rozhodnutí (zrušení ochranné známky, částečné zrušení ochranné známky, prohlášení ochranné známky za neplatnou, prohlášení ochranné známky za částečně neplatnou) jsou uvedeny za datem právní moci rozhodnutí s názvem "Datum právní moci rozhodnutí/výsledek rozhodnutí".

(111) 373808
(540)
(592) Slovní
03.01.2023 / NABYTÍ P.M. - PROHLÁŠENÍ OZ ZA NEPLATNOU

Pražské Benátky

(111) 374426
(540)
(592) Slovní
10.01.2023 / NABYTÍ P.M. - PROHLÁŠENÍ OZ ZA ČÁST.
NEPLATNOU

FRITO PREMIUM

(111) 373809
(540)
(592) Slovní
03.01.2023 / NABYTÍ P.M. - PROHLÁŠENÍ OZ ZA NEPLATNOU

Prague Venice

(111) 377906
(540)
(592) Slovní
10.01.2023 / NABYTÍ P.M. - PROHLÁŠENÍ OZ ZA ČÁST.
NEPLATNOU

HELIANA

Přehled obnov zápisu ochranných známek

Kapitola obsahuje údaje o ochranných známkách, u kterých byl na žádost vlastníka obnoven zápis podle ustanovení § 28 odst. 2 zákona č. 441/2003 Sb.

Číselný přehled (111)											
173083	179214	181315	181507	181570	182437	182473	182474	183823	183991	184429	185545
185713	187075	198213	256338	257623	257632	257645	257722	257872	258161	258291	258389
258436	258470	258497	258575	258594	258674	258990	259413	259793	259882	260153	260334
260518	261492	261493	262302	262466	262789	262867	262897	263114	264297	264751	265077
265078	265491	265900	266287	266767	266887	266888	266889	267406	267516	268126	272556
273754	275098	278394	300673	332124	332715	333161	333296	333298	333299	333302	333528
333529	333537	333542	333543	333942	334369	334467	334468	334469	334470	334515	335100
335324	335337	335338	335366	335404	335405	335570	335791	335911	335912	335913	335987
335988	335998	336032	336039	336115	336174	336184	336186	336294	336444	336448	336607
336712	336739	336866	336867	337007	337008	337323	337453	337454	337764	337793	338175
338361	338657	338731	339939	339962	341822	341831	341984	342395	342740	357818	

Obnovy zápisu ochranných známek

(111) **173083**
(220) 21.06.1993
(151) 14.07.1993
(540)



(594) Kombinovaná
(730) **ZNOVÍN ZNOJMO, a.s.**, č. p. 404, Šatov, 67122, CZ
(740) Rott, Růžička & Guttman a spol., Vyskočilova 1566, Praha 4, Michle, 14000
(510) (33) víno.
(511) 33
(210) O-80729

(111) **181507**
(220) 04.03.1993
(151) 07.12.1994
(540)



(594) Slovní grafická
(730) **IKA, spol. s r.o.**, Nosticova 2, Praha 1, 11800, CZ
(740) JUDr. Aleš Zábrš, advokát, Na Beránce 57/2, Praha 6, Dejvice, 16000
(510) Stavební stroje, zejména válce, pěchy, omítací stroje, vrtací soupravy, stěnové a lanové pily, kolové nakladače s rýpacím zařízením, řezačky zdicích bloků; hydraulické agregáty; ubytovací služby se speciálním zaměřením pro vozíčkáře (bezbariérové přístupy a sociální zařízení).
(511) 7, 42
(210) O-75356

(111) **179214**
(220) 10.03.1993
(151) 29.08.1994
(540)

ZIP

(592) Slovní
(730) **Turtle Wax, Inc., a corporation organized and existing under the laws of the State of Illinois**, 2250 West Pinehurst Boulevard, Suite 150, Addison, 60101, IL, US
(740) Baker & McKenzie v.o.s., advokátní kancelář, JUDr. Jiří Čermák, advokát, Klimentská 46/1216, Praha 1, 11002
(510) (3) přípravky pro čištění, mytí a leštění povrchů na vozidlech a v domácnosti.
(511) 3
(210) O-75483

(111) **181315**
(220) 15.03.1993
(151) 30.11.1994
(540)

CLARITINE

(592) Slovní
(730) **Bayer Consumer Care AG**, Peter Merian-Strasse 84, 4052 Basel, CH
(740) Rott, Růžička & Guttman a spol., Vyskočilova 1566, Praha 4, Michle, 14000
(510) (5) farmaceutické přípravky, zejména antihistaminy.
(511) 5
(210) O-75558

(111) **181570**
(220) 10.03.1993
(151) 08.12.1994
(540)

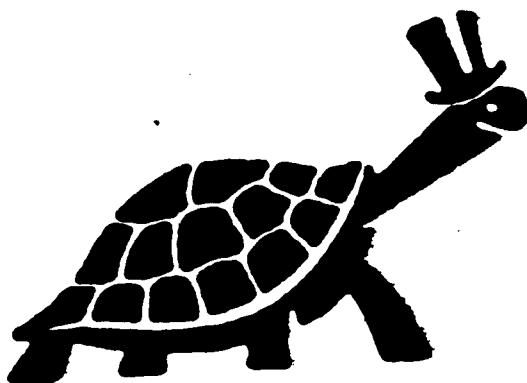

(593) Obrazová
(730) **Turtle Wax, Inc., a corporation organized and existing under the laws of the State of Illinois**, 2250 West Pinehurst Boulevard, Suite 150, Addison, 60101, IL, US
(740) Baker & McKenzie v.o.s., advokátní kancelář, JUDr. Jiří Čermák, advokát, Klimentská 46/1216, Praha 1, 11002
(510) Přípravky pro čištění a odmašťování motorů; odmrazovací přípravky pro čelní skla vozidel; přípravky pro prevenci rzi a její odstraňování; přípravky pro čištění, mytí, leštění, voskování, obnovu a konzervaci povrchů na vozidlech a v domácnosti; osvěžovače vzduchu.
(511) 1, 2, 3, 5
(210) O-75480

(111) **182437**
(220) 08.02.1993
(151) 18.01.1995
(540)



(593) Obrazová
(730) **Parkhotel Golf Mariánské Lázně, a. s.**, č. p. 580, Mariánské Lázně, 35301, CZ
(740) Rott, Růžička & Guttman a spol., Vyskočilova 1566, Praha 4, Michle, 14000
(510) Ubytovací služby hotelového typu a hostinské služby s tím související zejména restaurační, provozování her, péče o zdraví a krásu; směnárnictví; obstarávatelské služby s výše uvedenými činnostmi.
(511) 36, 41, 42
(210) O-74887

(111) **182473**
(220) 19.05.1993
(151) 19.01.1995
(540)



(594) Kombinovaná
(730) **Chemoprojekt, a.s.**, Třebohostická 14, Praha 10, 10031, CZ
(510) Výstavba plynárenských zařízení a objektů, potrubních systémů s příslušenstvím; výkon vyšších dodavatelských funkcí; výroba, montáž a rekonstrukce zařízení pro plynárenství; strojírenská výroba a stavební montážní činnost pro potřeby plynárenství; inženýrsko-projektová činnost; defektoskopické služby; silniční přeprava nákladů; provoz výpočetní techniky; pronájem základních prostředků; poradenské a servisní služby v plynárenství; provoz vzdělávacích, ubytovacích, stravovacích, rekreačních a sociálních zařízení.
(511) 7, 9, 35, 37, 39, 41, 42
(210) O-80063

(111) **182474**
(220) 19.05.1993
(151) 19.01.1995
(540)



(594) Kombinovaná
(730) **Chemoprojekt, a.s.**, Třebohostická 14, Praha 10, 10031, CZ
(510) Výstavba plynárenských zařízení a objektů, potrubních systémů s příslušenstvím; výkon vyšších dodavatelských funkcí; výroba, montáž a rekonstrukce zařízení pro plynárenství; strojírenská výroba a stavební montážní činnost pro potřeby plynárenství; inženýrsko-projektová činnost; defektoskopické služby; silniční přeprava nákladů; provoz výpočetní techniky; pronájem základních prostředků; poradenské a servisní služby v plynárenství; provoz vzdělávacích, ubytovacích, stravovacích, rekreačních a sociálních zařízení.
(511) 7, 9, 35, 37, 39, 41, 42
(210) O-80064

(111) **183823**
(220) 15.02.1993
(151) 31.03.1995
(540)

SUMA

(592) Slovní
(730) **PhDr. Marie Suchánková**, Javůrek 29, Domašov u Brna, 64400, CZ
(740) Kořistka Martin, CZ patentový zástupce, ETMA & EDA *moraviapatent*, Martin Kořistka, Karpatská 241/3, Brno, Starý Lískovec, 62500
(510) Stroje pro čištění podlahových krytin; zařízení osvětlovací, topná na výrobu páry, zařízení pro vaření, chlazení, sušení, větrání, pro rozvod vody a zařízení zdravotnická; tiskoviny, časopisy, periodika, knihy, knihařské výrobky, fotografie, lepidla kancelářská a pro domácnost, potřeby pro umělce, štetce, psací stroje a kancelářské potřeby, učební a školní potřeby a pomůcky, hrací karty, knihařské typy, štočky, obalové materiály z plastických hmot; nábytek skříňový, ložnicový, kuchyňský, kancelářský, zahradní, stoly, sedací nábytek dřevěný, čalouněný a z plastických hmot, čalouněné soupravy, čalouněné postele, zrcadla, rámy, výrobky ze dřeva, korku, třtiny, rákosu, vrbového proutí, rohoviny, kostí, slonoviny, kostic, želvoviny, jantaru, perleti, mořské pěny, buničiny a náhražek těchto hmot nebo z plastických hmot; tkaniny, zejména bytové textil jako závěsovin, záclony, potahové látky, dekorační látky, textilní žaluzie; koberce, rohože, rohožky, linolea a jiné podlahové krytiny; zprostředkovatelská činnost v reklamě.
(511) 7, 11, 16, 20, 24, 27, 35, 42
(210) O-75037

(111) **183991**
(220) 29.06.1993
(151) 07.04.1995
(540)

OXO

(592) Slovní
(730) **František Holas**, Břenkova 4, Brno, 61300, CZ
(740) A. Holas & partner, Patentová a známková kancelář, Ing. Mgr. Hana Holasová, Křížová 105/4, Brno, Staré Brno, 60300
(510) Materiál pro vodoinstalační práce, pro rekonstrukce a výstavbu nových sociálních zařízení, pro montáže ústředních topení, vodovodní pákové baterie včetně servisních montáží, oprav a záručních oprav, vodoměry včetně servisních montáží a garančních výměn, skladování uvedených materiálů, zprostředkování obchodu a služeb včetně zahraničí.
(511) 6, 9, 11, 17, 36, 37, 39
(210) O-80952

(111) **184429**
(220) 03.03.1993
(151) 24.04.1995
(540)



(594) Kombinovaná
(730) **K2 atmitec s.r.o.**, Koksární 1097/7, Ostrava - Přívoz, 70200, CZ
(740) Patentová a známková kancelář, Ing. Jaromír Příkrýl, Včelín 1161, Hulín, 76824
(510) Softwarový produkt - informační systém pro organizaci firmy jako fakturace, mzdy, sklady, účetnictví, výroba.

(511) 35, 42
(210) O-75342

(111) **185545**
(220) 29.07.1993
(151) 07.06.1995
(540)

MSM

(594) Kombinovaná
(730) **MSM, spol. s r.o.**, 13, Lhota u Příbramě, 26101, CZ
(740) Ing. Miroslav Karas, Strakonická 352, Příbram, 26101
(510) Poradenská činnost a konzultace k organizaci a vybavení zdravotnických zařízení; marketingová konzultace pro zásobování potřebami pro zdravotnictví; servis přístrojů pro zdravotnictví; výrobky farmaceutické, zvěrolékařské, zdravotnické, kontrastní látky k rentgenovým vyšetřením, výrobky dietetické k lékařským účelům, náplasti, obvazový a zdravotnický materiál, např. kanyly, rourky, soupravy pro měření krevních tlaků, drenážní soupravy, drény, odsávací trubice, mikrobiální filtry a zvlhčovače, injekční stříkačky, jehly atd.; počítače a počítačové programy s lékařským zaměřením; lékařské, zubolékařské, zvěrolékařské chirurgické a diagnostické přístroje a nástroje, zejména EKG, monitory vitálních funkcí, monitory spánkové apnoe, oximetry, kapnografy, transfúzní a dialyzační zařízení, infúzní pumpy, neurostimulátory, analyzátory krve, kryochirurgická zařízení, laserové přístroje včetně diagnostických, sterilizační přístroje a zařízení, šicí materiál pro lékařské účely, rukavice chirurgické a vyšetřovací.
(511) 5, 9, 10, 35, 42
(210) O-81616

(111) **185713**
(220) 21.09.1993
(151) 14.06.1995
(540)

VALTY

(592) Slovní
(730) **JMP, s.r.o.**, Ohradní 14, Praha 4, 14000, CZ
(510) Nábytek, ortopedické pomůcky.
(511) 10, 20
(210) O-82879

(111) **187075**
(220) 31.03.1993
(151) 01.08.1995
(540)

BERGHAUS

(592) Slovní
(730) **Berghaus Limited**, 8 Manchester Square, London, W1U 3PH, GB
(740) KOREJZOVA LEGAL v.o.s., JUDr. Petra Sauvage de Brantes, advokátka, Korunní 810/104, Praha 10, Vinohrady, 10100
(510) Kůže a náhražky kůže a výrobky z těchto materiálů, pokud nejsou obsaženy v jiných třídách; tašky, kabelky, peněženky, tlumoky a konstrukce, nosné postroje a řemeny na ně, batohy, školní brašny, desky na listiny, příruční kufříky, brašny, aktovky, kufry, kufříky, cestovní tašky, cestovní vaky, pytle na sportovní výstroje a výzbroje, sportovní pytle, bedny na oděvy, deštníky a slunečníky; oděvy, prádlo, boty, střevice, trepky.
(511) 18, 25
(210) O-76045

(111) **198213**
(220) 11.01.1993
(151) 26.03.1997
(540)



(594) Kombinovaná
(730) **ZV BREN s.r.o.**, Zábrdovická 801/11, Brno, Zábrdovice, 61500, CZ
(740) Dobroslav Musil a partneři s.r.o., Zábrdovická 917/11b, Brno, Zábrdovice, 61500
(510) (6) seřfy; (7) stroje a obráběcí stroje; (8) nářadí a přístroje s ručním pohonem, nože, vidličky a lžíce, sečné zbraně, břitvy; (9) aparáty a přístroje vědecké, námořní, geodetické, elektrické, fotografické, filmové, optické, přístroje pro vážení, měření, signalizaci, kontrolu (inspekci), záchranu a přístroje učební, aparáty pro záznam, převod, reprodukci zvuku nebo obrazu, magnetické suporty zvukových záznamů, gramofonové desky, automatické distributory a mechanismy na mince, zapisovací pokladny (záznam), kalkulační stroje, přístroje pro zpracování informací a počítače, hasicí přístroje; (13) výbušniny, ohňostroje; (16) psací stroje a kancelářské potřeby; (20) zrcadla, rámy, nábytek a jeho doplňky ze dřeva, korku, rákosu, vrbového proutí, z rohu, kostí, slonoviny, z kostic, želvoviny, jantaru, perleti, mořské pěny, náhražky všech těchto materiálů nebo náhražky z plastických hmot; (28) hračky.
(511) 6, 7, 8, 9, 13, 16, 20, 28
(210) O-74472

(111) **256338**
(220) 07.01.2003
(151) 28.07.2003
(540)



(594) Kombinovaná
(730) **K2 atmitec s.r.o.**, Koksární 1097/7, Ostrava - Přívoz, 70200, CZ
(740) Patentová a známková kancelář, Ing. Jaromír Příkryl, Včelín 1161, Hulín, 76824
(510) (9) software, zejména pro organizaci firmy - fakturace, mzdy, sklady, účetnictví; (42) tvorba a vývoj software, zejména informační systémy pro organizaci firmy - fakturace, mzdy, sklady, účetnictví.
(511) 9, 42
(210) O-187328

(111) **257623**
(220) 09.01.2003
(151) 29.09.2003
(540)

HayGroup

(594) Slovní grafická
(730) **Korn Ferry (US)**, 1900 Avenue of the Stars, Suite 2600, Los Angeles, California 90067, CA, US
(740) Rott, Růžička & Guttman a spol., Vyskočilova 1566, Praha 4, Michle, 14000
(510) (35) podnikové a obchodní poradenství a s tím spojené konzultační služby; (41) vzdělávací a školicí služby v oblastech stanovování plánů mezd, organizace hodnocení výkonu managementu, tvorby strategických plánů, hodnocení činnosti podniků a vyhodnocování plánů zaměstnaneckých výhod a s tím spojené konzultační služby; (42) poskytování konzultačních služeb v oblasti užití počítačů a počítačových programů.
(511) 35, 41, 42
(210) O-187414

(111) **257632**
(220) 10.01.2003
(151) 29.09.2003
(540)

BERGSTEIGER

(592) Slovní
(730) **Krahučik-MASOZÁVOD Krahučič, a.s.**, č. p. 10, Krahučič, 58856, CZ
(740) Patentová a známková kancelář, Ing. Jaromír Píkrýl, Včelín 1161, Hulín, 76824
(510) (29) maso, ryby, drůbež, zvěřina, masové výtažky, masné výrobky všeho druhu včetně uzenin, oleje a tuky jedlé.
(511) 29
(210) O-187437

(111) **257645**
(220) 14.01.2003
(151) 29.09.2003
(540)

DOALEN

(592) Slovní
(730) **UO TEX, s.r.o.**, Sokolská 5, Ústí nad Orli. III - Kerhartice, 56204, CZ
(740) Dobroslav Musil a partneři s.r.o., Zábrdovická 917/11b, Brno, Zábrdovice, 61500
(510) (24) netkané textilie.
(511) 24
(210) O-187498

(111) **257722**
(220) 22.01.2003
(151) 29.09.2003
(540)



(594) Kombinovaná
(730) **TVAR COM, spol. s r.o.**, Škrupova 4256/1, Brno, 63600, CZ
(510) (6) kovové stavební materiály; (19) stavební materiály nekovové, výrobky z betonu; (37) stavebnictví; (42) projektová činnost spojená s činností autorizovaných inženýrů a techniků, služby inženýrů, kteří jsou pověřeni vypracováním zpráv.
(511) 6, 19, 37, 42
(210) O-187779

(111) **257872**
(220) 07.02.2003
(151) 29.09.2003
(540)



(594) Kombinovaná
(591) Barevná
(730) **PRO DRINKS spol. s r.o.**, Chotěbuzská 262, Chotěbuz, 73561, CZ
(740) Ing. Pavel Nádvorník s.r.o., Klínová 620/1, Ostrava, Hulváky, 70900
(510) (32) piva, vody, nealkoholické nápoje; (33) alkoholické nápoje; (36) směnárenská činnost; (43) hostinská činnost.
(511) 32, 33, 36, 43
(210) O-188509

(111) **258161**
(220) 07.11.2002
(151) 29.10.2003
(540)

HAPPY DIVERS

(592) Slovní
(730) **Kabyl Filip**, Veletržní 405/31, Praha 7, Holešovice, 17000, CZ
(510) (9) potápěčské přístroje, potápěčské oděvy; (25) oblečení, oděvy; (39) organizování zájezdů a cest; (41) klubové služby, půjčování potápěčské výstroje, organizace a pořádání kurzů potápění.
(511) 9, 25, 39, 41
(210) O-185388

(111) **258291**
(220) 24.01.2003
(151) 29.10.2003
(540)

GS Merilin

(592) Slovní
(730) **Green Brands a.s.**, Tomíčkova 2144/1, Praha 4, Chodov, 14800, CZ
(740) JUDr. Aleš Zábrš, advokát, Na Beránce 57/2, Praha 6, Dejvice, 16000
(510) (5) farmaceutické výrobky, a to dietetické přípravky a dietetické doplňky upravené pro léčebné účely.

(511) 5
(210) O-187877

(111) **258389**
(220) 10.02.2003
(151) 29.10.2003
(540)

QuickPHOTO

(592) Slovní
(730) **PROMICRA, s.r.o.**, Evropská 39/1483, Praha 6, 16000, CZ
(510) (9) software na nosičích a v elektronických sítích; (42) tvorba software.
(511) 9, 42
(210) O-188655

(111) **258436**
(220) 17.02.2003
(151) 29.10.2003
(540)



(594) Kombinovaná
(730) **Hnilica Karel Mgr.**, náměstí Jiřího z Lobkovic 2406/9, Praha 3, Vinohrady, 13000, CZ
(740) Macek and Partners, Mgr. Jiří Macek, Sázavská 751/16, Praha 2, Vinohrady, 12000

(510) (5) léčivé cukrářské výrobky a cukrovinky s léčivými účinky, přípravky (poživatiny) obsahující biologické katalyzátory pro fyzicky aktivní osoby, sportovce, rekonvalescenty, posilující poživatiny, extrakty a potraviny pro zvláštní výživu, dietetické a diabetické poživatiny a potraviny pro zvláštní výživu, vitamínové přípravky, potravní doplňky pro posílení imunity organismu a zlepšení zdraví v tuhém i tekutém stavu ve formě práškových směsí, kapek, sirupů, gelů, past, tablet, šumivých tablet, pastilek, dražé, tobolek, kapslí, bonbónů, želé, prášků, vše výše uvedené pro léčebné účely, diabetické a dietetické nápoje pro léčebné účely, přírodní pramenité a kojenecké vody pro léčebné účely; (30) potravní doplňky neléčebné pro posílení imunity organismu a zlepšení zdraví rostlinného původu v tuhém i tekutém stavu ve formě práškových směsí, kapek, sirupů, gelů, past, tablet, šumivých tablet, pastilek, dražé, tobolek, kapslí, bonbónů, želé, prášků, vše výše uvedené pro neléčebné účely, káva a náhražky kávy, obilní vločky a jiné obilné výrobky určené k lidské výživě, müsli, čaje; (32) nealkoholické nápoje syčené i nesyčené, včetně nápojů minerálních, šumivých, iontových a energetických, sirupy, koncentráty a jiné přípravky pro přípravu nápojů, ovocné a zeleninové šťávy, mošty, ovocné nektary a nápoje z ovocných šťáv, stolní a minerální vody, diabetické a dietetické nápoje neléčebné, práškové nealkoholické nápoje, práškové přípravky a příchutě pro výrobu nealkoholických nápojů a likérů, obohacené vitamínové nápoje a koncentráty, nealkoholické aperitivy; (33) alkoholické nápoje, zejména likéry, destiláty, lihoviny, vinné nápoje, aperitivy, vína, vína a likéry pro trávení, nízkoalkoholické míchané nápoje, bowle a jiné alkoholické nápoje obsahující ovoce.

(511) 5, 30, 32, 33
(210) O-188834

(111) **258470**
(220) 20.02.2003
(151) 29.10.2003
(540)



(594) Kombinovaná
(730) **STOCK Plzeň-Božkov s.r.o.**, Palírenská 641/2, Plzeň, Božkov, 32600, CZ
(740) ZIVKO MIJATOVIĆ & PARTNERS s.r.o., Jugoslávských partyzánů 639/26, Praha 6, Bubeneč, 16000
(510) (30) čaje, nápoje na bázi čaje, ledové čaje, čokoládové, kávové a kakaové nápoje, včetně nápojů s mlékem, omáčky, kečup, nápojové směsi, potravní doplňky pro posílení imunity organismu a zlepšení zdraví rostlinného původu v tekutém stavu pro neléčebné účely spadající do této třídy; (32) nealkoholické nápoje syčené i nesyčené, včetně nápojů minerálních, šumivých a energetických, sirupy a jiné přípravky a koncentráty pro přípravu nápojů, včetně nápojů diabetických a dietetických, ovocné šťávy, nápoje z ovocných šťáv, stolní a minerální vody, energetické nápoje, iontové nápoje obohacené vitamínové nápoje a koncentráty, nealkoholické aperitivy, arašídové a mandlové mléko, nápoje syrovátkové, pivo; (33) alkoholické nápoje všeho druhu, jako destiláty, lihoviny, likéry, vína, vína perlivá, šumivá
(511) 30, 32, 33
(210) O-189011

(111) **258497**
(220) 26.02.2003
(151) 29.10.2003
(540)

MADETA - Jihočeský Lipánek

(592) Slovní
(730) **MADETA a.s.**, Rudolfovská tř. 246/83, České Budějovice, České Budějovice 4, 37001, CZ
(740) PatentCentrum Sedlák & Partners s.r.o., Okružní 2824, České Budějovice, České Budějovice 3, 37001
(510) (29) mléko a mléčné výrobky.
(511) 29
(210) O-189164

(111) **258575**
(220) 11.03.2003
(151) 29.10.2003
(540)

PETROLKA

(592) Slovní
(730) **PETROLKA s.r.o.**, Palackého třída 2752, Pardubice, Zelené Předměstí, 53002, CZ
(510) (2) barvy, nátěry, laky, ochranné výrobky proti korozi; (4) průmyslové oleje, tuky a mazadla; (19) asfalt a asfaltové výrobky.
(511) 2, 4, 19
(210) O-189539

(111) **258594**
(220) 14.03.2003
(151) 29.10.2003
(540)

OLMIX

(592) Slovní
(730) **LESAFFRE ET COMPAGNIE**, 41, rue Etienne Marcel, Paris, FR
(740) **PATENTSERVIS Praha a.s.**, Na Podkovce 281/10, Praha 4, Podolí, 14700
(510) (30) káva, čaj, kakao, cukr, rýže, tapioka, ságo, kávové náhražky, mouka, chléb, jemné pečivo a cukrovinky, med, melasový sirup, droždí, kypřící

prášek do pečiva, vylepšovací přísady do chleba, sůl, hořčice, ocet, omáčky
(vyjma salátových dressingů), koření, led, sladové výtažky jako potraviny.

(511) 30
(210) O-189668

(111) **258674**
(220) 18.04.2003
(151) 29.10.2003
(540)



CZECH INTERNATIONAL AIR FEST

(594) Kombinovaná
(591) Barevná
(730) **CZECH AIRSHOW AGENCY, s.r.o.**, Lisabonská 799/8, Praha 9, Vysočany, 19000, CZ
(740) BLTS advokátní kancelář, Mgr. Denisa Valentová, Duškova 164, Praha 5, Smíchov, 15000
(510) (35) pořádání výstav, veletrhů, přehlídek a obdobných akcí ke komerčním účelům, organizování výstav (komerčních nebo reklamních), pořádání veletrhů pro obchodní a reklamní účely; (41) pořádání výstav, veletrhů, přehlídek a obdobných akcí, organizování a vedení konferencí, organizování a vedení kongresů, organizování kulturních nebo vzdělávacích výstav, organizování představení (manažerské služby), organizování soutěží (vzdělávacích nebo zábavných), organizování sportovních soutěží, zábava, pobavení, organizování živých vystoupení.
(511) 35, 41
(210) O-190859

(111) **258990**
(220) 05.02.2003
(151) 27.11.2003
(540)



(594) Kombinovaná
(730) **SIKO KOUPELNY a.s.**, Skorkovská 1310, Praha 9 - Kyje, 19800, CZ
(740) PatentCentrum Sedlák & Partners s.r.o., Okružní 2824, České Budějovice, České Budějovice 3, 37001
(510) (1) lepidla, tmely a pojiva pro obkladačky, silikony, spárovací hmoty; (6) lišty kovové, koše kovové, ventily pro vodovodní potrubí kovové; (11) sanitární keramika, baterie vodovodní, vany, umyvadla, sprchové kouty, osušiče rukou, infrazářiče, přímotopná tělesa, akumulární topidla, ohřívače vody - zásobníkové nebo průtokové, sprchové koncovky, sedátka, kulové ventily, splachovače, sanitární kalová čerpadla, sifony, roháčky; (17) trubkové fitinky a armatury z plastických hmot; (19) keramické obklady a dlažby, trubkové rozvody z plastických hmot - pevné; (20) koupelnový nábytek, zrcadla, rámy; (21) náčiní a nádoby pro domácnost, koupelnu, kuchyň, zvony přísavné na čištění odpadů, dávkovače mýdla, dávkovače papírových ručníků, dávkovače toaletního papíru, držáky na mýdlo, háčky, koše na odpady, misky na mýdlo, kovové zásobníky na ručníky, zásobníky, nádržky na mýdlo; (24) sprchové závěsy z textilu nebo umělé hmoty; (27) předložky koupelnové, rohože, rohožky.

(511) 1, 6, 11, 17, 19, 20, 21, 24, 27
(210) O-188304

(111) **259413**
(220) 14.04.2003
(151) 27.11.2003
(540)

PRCEK

(592) Slovní
(730) **STOCK Plzeň-Božkov s.r.o.**, Palírenská 641/2, Plzeň-Božkov, 32600, CZ
(740) ZIVKO MIJATOVIC & PARTNERS s.r.o., Jugoslávských partyzánů 639/26, Praha 6, Bubeneč, 16000
(510) (16) propagační předměty z papíru a plastických hmot, zejména kalendáře, letáky, plakáty, karty, tužky, pera, svorky; (33) alkoholické nápoje (s výjimkou piva); (35) propagační činnost, reklamní činnost.
(511) 16, 33, 35
(210) O-190705

(111) **259793**
(220) 27.01.2003
(151) 23.12.2003
(540)

MORAVSKÉ KVĚTY

(592) Slovní
(730) **MORAVSKÉ KVĚTY s.r.o.**, Libušinka 392, Kostelec na Hané, 79841, CZ
(740) Ing. Zdeněk Kučera, Dlouhá 207, Slušovice, 76315
(510) (5) potravinové doplňky pro léčebné a lékařské účely, homeopatické přípravky.
(511) 5
(210) O-187922

(111) **259882**
(220) 13.03.2003
(151) 23.12.2003
(540)

SNOWBOARDDEL

(592) Slovní
(730) **SURF & SNOW s.r.o.**, Jilovištská 64, Praha 5, Lipence, 15531, CZ
(510) (18) kufrы a zavazadla určené pro sport a volný čas; (25) sportovní obuv, obuv pro volný čas, oděvy pro sport a volný čas; (28) potřeby a vybavení pro snowboarding, skateboarding, windsurfing, kite surfing, in-line; (41) pořádání závodů a vzdělávacích akcí.
(511) 18, 25, 28, 41
(210) O-189617

(111) **260153**
(220) 18.06.2003
(151) 23.12.2003
(540)

QINY

(592) Slovní
(730) **Úřad pro zastupování státu ve věcech majetkových**, Rašínovo nábřeží 390/42, Praha 2, Nové Město, 12800, CZ
(510) (1) chemické výrobky určené pro průmysl, vědu a fotografii, jakož i zemědělství, zahradnictví a lesnictví, umělé pryskyřice v syrovém stavu, plastické hmoty v surovém stavu, hnojiva pro půdu, hasicí přístroje (složení), prostředky pro kalení a letování kovů, chemické výrobky určené ke konzervování potravin, tříslicí materiály, lepidla pro průmysl; (3) přípravky pro bělení a jiné prací prostředky, přípravky pro čištění, leštění, odmašťování a broušení, mýdla, parfumerie, vonné oleje, kosmetika, vlasové vody, zubní pasty; (42) vědecké a technologické služby a s nimi spojený výzkum a návrhy průmyslové analýzy a výzkumu.
(511) 1, 3, 42
(210) O-192933

(111) **260334**
(220) 03.03.2003
(151) 26.01.2004
(540)

Ameropa

(592) Slovní
(730) **Slivanská Ada Mgr.**, č. p. 85, Předměřice nad Jizerou, 29474, CZ
(740) Ing. Herman Václav, Hlavní 43, Průhonice, 25243
(510) (9) nosiče zvukových a zvukově obrazových záznamů jako jsou pásky, kazety, disky, desky a podobné; (41) výchovné, vzdělávací, zábavné a kulturní aktivity, zejména pořádání koncertů, hudebních kursů a festivalů, studiové produkce a nahrávání zvukových případně zvukově obrazových nosičů; (43) služby spojené s rezervací ubytování, ubytováním, stravováním atd. účastníků tematicky orientovaných turistických akcí s hudebním zaměřením.
(511) 9, 41, 43
(210) O-189314

(111) **260518**
(220) 30.04.2003
(151) 26.01.2004
(540)



(594) Kombinovaná
(730) **Lázně Bělohrad a.s.**, Lázeňská 165, Lázně Bělohrad, 50781, CZ
(740) Jaroš - Fojtíková, advokátní kancelář s.r.o., Pobočná 1395/1, Praha 4, Michle, 14100
(510) (3) přípravky prací a bělicí, čistící, lešticí, odmašťovací, mýdlo, výrobky kosmetické, voňavkářské včetně éterických olejů, dámská a pánská kosmetika, vodičky na vlasy, laky na vlasy, zubní pasty a prášky, ústní vody, tekutá mýdla, sprchové gely, pěny do koupele, tělová mléka, toaletní vody, parfémy, deodoranty, pudry, šampony, kondicionéry, pleťové krémy, přípravky dekorativní kosmetiky; (5) potraviny pro zvláštní výživu pro léčebné účely v různých formách, vitamínové, minerální a rostlinné preparáty, potravní doplňky s obsahem vitamínů, minerálních a stopových prvků k léčebným účelům, potravinové přípravky pro posílení imunity lidského organismu, posilující a povzbuzující nápoje a potraviny pro léčebné účely, hygienické výrobky, deodoranty na WC, osvěžovače vzduchu, náplastí, leukoplast, obvazový materiál, obinadla, vata; (9) nosiče informací všeho druhu v rozsahu třídy 9, zejména obrazu a/nebo zvuku, elektronické publikace, elektronická periodika, elektronické katalogy a jiné neperiodické produkty v elektronické podobě; (14) vzácné kovy a jejich slitiny a výrobky z těchto látek, klenoty, klenotnické zboží pravé nebo nepravé, knoflíky do manžet, jehlice do kravat, bižuterie, drahokamy, hodinářské potřeby a chronometrické přístroje včetně speciálních pouzder; (16) nosiče informací všeho druhu v rozsahu třídy 16, periodické a neperiodické tiskoviny, noviny, časopisy, katalogy, prospekty, plakáty, letáky a jiné propagační, reklamní a informační materiály, kartografické výrobky, tiskopisy, vstupenky, šatní listky, jídelní a nápojové listky včetně obalů, mapy, pohlednice, fotografie a grafická díla, grafické reprodukce a jiná vyobrazení, databázové produkty v papírové formě, dekorační předměty z papírové hmoty, nákupní tašky a sáčky, papírové a plastové obaly všeho druhu, včetně obalů na nápoje a potraviny v jiné třídě neobsažené, jiné výrobky z papíru, jako například utěrky, ubrusy, ubrousky, ručníky, kapesníky, toaletní papír, svačिनové sáčky a jiné obaly na potraviny, psací a kancelářské potřeby, diáře, poznámkové bloky, zápisníky, kalendáře, dopisní papír, dopisní obálky, kancelářský papír všeho druhu, pouzdra na psací potřeby, stojánky na fotografie, knihy, sešity, obaly na knihy a sešity, upomínkové předměty z papíru; (18) kožené pásky, deštníky, slunečníky, vycházkové a turistické hole, cestovní kufry a kufříky, kožené aktovky, cestovní tašky, turistické batohy, brašny, kožené kabely a kabelky, tašky na kolečkách, kufříky na doklady, kufříky na toaletní potřeby, peněženky (kromě peněženek z drahých kovů), náprsní tašky, kožené klíčenky; (24) tkaniny a textilní výrobky, které jsou zahrnuty ve tř.

24, např. záclony, pokrývky ložní, ubrusy, příkrývky včetně cestovních pokrývek, vlajky, potahy, drobné kusové textilní výrobky jako ručníky, kapesníky apod., textilní tapety, plátno hrubé ztužené (voskované), pytlovina; (25) oděvy, trička, mikiny, košile, polokošile, blůzy, roláky, vesty, kalhoty, bundy, kabáty, svetry, prádlo, teplákové a joggingové soupravy, oděvy pro volný čas, šály, šátky, rukavice, čepice, čepice se štítkem, kulichy, klobouky, čelenky, kravaty, vázanky, ponožky, obuv, střížky, trepky, tenisky, sportovní obuv; (28) hry, hračky, tělocvičné a sportovní nářadí a náčiní zahrnuté do tř. 28, rybářské potřeby (s výjimkou sítí), vánoční ozdoby s výjimkou osvětlení a cukrovinek, elektronické hračky, elektronické hry s výjimkou her, které jsou používány výhradně ve spojení s televizním přijímačem, pexesa, hrací karty; (32) nealkoholická vína, minerální vody, šumivé a jiné nealkoholické nápoje, sirupy a jiné přípravky k zhotovování nápojů, ovocné šťávy a nápoje z ovocných šťáv; (33) alkoholické nápoje (s výjimkou pív) - vína, lihoviny, likéry; (41) pořádání kulturních produkcí, zábav a provozování zařízení sloužících k zábavě, provozování tělovýchovných zařízení a zařízení sloužících ke sportovní regeneraci a k rekondici, půjčování sportovního nářadí s výjimkou dopravních prostředků; (43) ubytovací služby, hostinská činnost; (44) poskytování lázeňské péče preventivní, léčebné, rehabilitační a rekondiční, poskytování zdravotní péče v oboru fyzioterapie, balneologie a léčebné rehabilitace včetně výkonů akupunktury, manuální a myosketální medicíny, poskytování zdravotní péče v oboru praktického lékařství, masérské, léčebné rekondiční a regenerační služby, správa a využívání přírodních léčivých zdrojů včetně jejich ochrany, poskytování služeb laboratoře.

(511) 3, 5, 9, 14, 16, 18, 24, 25, 28, 32, 33, 41, 43, 44
(210) O-191247

(111) **261492**
(220) 23.06.2003
(151) 24.02.2004
(540)

WINE BLOK

(592) Slovní
(730) **KB - BLOK Czech, S.E.**, Masarykova 635, Postoloprty, 43942, CZ
(740) PELIKÁN KROFTA KOHOUTEK advokátní kancelář s.r.o., Mgr. David Krofta, advokát, Újezd 450/40, Praha 1 - Malá Strana, 11801
(510) (19) stavební materiály nekovové jako například cihly, zdicí bloky, překlady, stropní prvky, písek, vápno, cement a výrobky z cementu a betonu; (37) stavebnictví, opravy, instalace; (42) projektování, architektonické a urbanistické návrhy a studie, konzultační a poradenská činnost v oboru projektování staveb a volby stavebních materiálů, stavební a technické výpočty a expertizy.
(511) 19, 37, 42
(210) O-193057

(111) **261493**
(220) 23.06.2003
(151) 24.02.2004
(540)

ZIQZAQ BLOK

(592) Slovní
(730) **KB - BLOK Czech, S.E.**, Masarykova 635, Postoloprty, 43942, CZ
(740) PELIKÁN KROFTA KOHOUTEK advokátní kancelář s.r.o., Mgr. David Krofta, advokát, Újezd 450/40, Praha 1 - Malá Strana, 11801
(510) (19) stavební materiály nekovové jako například cihly, zdicí bloky, překlady, stropní prvky, písek, vápno, cement a výrobky z cementu a betonu; (37) stavebnictví, opravy, instalace; (42) projektování, architektonické a urbanistické návrhy a studie, konzultační a poradenská činnost v oboru projektování staveb a volby stavebních materiálů, stavební a technické výpočty a expertizy.
(511) 19, 37, 42
(210) O-193058

(111) **262302**
(220) 25.07.2003
(151) 23.03.2004
(540)



(594) Kombinovaná
(591) Barevná
(730) **STAVEBNINY LIBUŠÍN IVO KLUG s.r.o.**, Libušínská 125/6A, Plzeň, 32600, CZ
(510) (2) barvy, nátěry, laky, ochranné výrobky proti korozi a proti deterioraci dřeva; (19) stavební materiály nekovové, neohebné trubky nekovové pro stavebnictví, asfalt, směla; (39) doprava, balení a skladování zboží.
(511) 2, 19, 39
(210) O-194257

(111) **262466**
(220) 12.08.2003
(151) 23.03.2004
(540)



(594) Kombinovaná
(591) Barevná
(730) **PRIESSNITZOVY LÉČEBNÉ LÁZNĚ a. s.**, Priessnitzova 12/299, Jeseník, 79003, CZ
(510) (43) bary (služby), hotelové služby, hotely (rezervace), jídelny a závodní jídelny, kavárny, penziony, penziony (rezervace), poskytování přechodného ubytování, provoz hotelového ubytování, přechodné ubytování (rezervace), restaurace; (44) lázně (veřejné) pro hygienické účely, lékařské služby, masáže, ošetrovatelské služby, pronajímání zdravotních (zdravotnických) zařízení, psycholog (služby), sanatoria, zotavovny, soukromé kliniky nebo sanatoria, stomatologie, zdravotní péče, zdravotnická střediska, zkrášlovací salóny.
(511) 43, 44
(210) O-194845

(111) **262789**
(220) 30.01.2003
(151) 10.05.2004
(540)

DINERS CLUB INTERNATIONAL

(592) Slovní
(730) **Diners Club International Ltd.**, 2500 Lake Cook Road, Riverwoods, IL, US
(740) Čermák a spol., JUDr. Karel Čermák jr., Ph.D., LL.M., advokát, Elišky Peškové 15/735, Praha 5, 15000
(510) (36) služby spojené s kreditními kartami, věrnostní programy pro uživatele kreditních karet, získání nebo nahrazení ztracených nebo zcizených cestovních šeků a kreditních karet; (42) asistence cestovatelům v podobě poskytování právní pomoci, získání nebo nahrazení ztracených nebo zcizených cestovních dokladů – v rámci této třídy; (44) asistence cestovatelům v podobě poskytování lékařské pomoci.

(511) 36, 42, 44
(210) O-188120

(111) **262867**
(220) 22.04.2003
(151) 10.05.2004
(540)

PRENNER

(592) Slovní
(730) **Prenner Zdeněk, A.** Krejčího 2050/2, České Budějovice, 37007, CZ
(510) (20) nábytek a jeho části, zejména kuchyňské linky, nábytek pro kanceláře, domácnost, školy, ubytovací zařízení, nemocnice, lékárny, obchody, provozní haly, zahradní nábytek, kovový nábytek a nábytek pro camping, police, stoly, stolky, psací stoly, židle, postele, zrcadla, rámy, matrace do postelí a podhlavníky, obložení nábytku (nekovové), části nábytku ze dřeva, vše spadající do tř. 20; (37) kompletace, montáže, instalace, opravy a údržba nábytku a interiérového vybavení; (38) samostatný přenos dat nebo informací prostřednictvím telekomunikačních zařízení, počítačů, služby zabezpečující audiovizuální komunikaci prostřednictvím informačních a telekomunikačních sítí, kupř. počítačové sítě Internet, satelitu, rozšiřování, zveřejňování a přenos informací prostřednictvím informačních a telekomunikačních prostředků a sítí, satelitů, výměna a šíření informací a zpráv prostřednictvím telekomunikační sítě, datové sítě, informační nebo komunikační nebo elektronické techniky, on-line chat room, chatové služby (diskusní skupiny na Internetu), poskytování přístupu k on-line službám, služby webových portálů, skupinové, konferenční komunikační služby, všechny prováděné prostřednictvím elektronických komunikačních sítí, šíření časopisů, periodik a knih v elektronické podobě prostřednictvím počítačové sítě, pomocí satelitů, počítačový přenos obrazu a zvuku, komunikace a transakce v síti, informační služby na Internetu, poskytování datových a telekomunikačních služeb, služby konverze přenosového protokolu, formátu a kódu, služby zprostředkování přístupu k počítačové síti, služby datové sítě, pronájem informačních a telekomunikačních prostředků a sítí, služby hlasové schránky, služby krátkých textových zpráv, internetové vývěskové služby; (42) návrh programového vybavení, aktualizace programového vybavení, údržba programového vybavení, programování počítačové, pronájem doby přístupu k databázi, technické studie v oblasti počítačů a programového vybavení, pronájem programového vybavení a počítačů, vyhledávací služby, tvorba systémů pro elektronické obchodování včetně příslušného software a hardware, programování multimediálních aplikací, vytváření a modelování 3D animací, tvorba interaktivních a grafických programů, tvorba multimediálních dokumentů, prezentací, aplikací, katalogů, počítačové animace a vizualizace, tvorba programových projektů, tvorba informačních databází, elektronických časopisů, periodik, knih, šifrování, vytváření a spravování veřejných elektronických klíčů a certifikátů.
(511) 20, 37, 38, 42
(210) O-190896

(111) **262897**
(220) 21.05.2003
(151) 10.05.2004
(540)

NORDIC ICE

(592) Slovní
(730) **STOCK Plzeň-Božkov s.r.o.**, Palárenská 641/2, Plzeň, Božkov, 32600, CZ
(740) **ZIVKO MIJATOVIĆ & PARTNERS s.r.o.**, Jugoslávských partyzánů 639/26, Praha 6, Bubeneč, 16000
(510) (32) nealkoholické nápoje; (33) alkoholické nápoje s výjimkou piv, lihoviny.
(511) 32, 33
(210) O-191821

(111) **263114**
(220) 04.08.2003
(151) 10.05.2004
(540)

BIODEUR

(592) Slovní
(730) **Bio Agens Research and Development - BARD, s.r.o.**, Tylišovská 772/1, Praha 6, Dejvice, 16000, CZ
(740) JUDr. Aleš Zábrš, advokát, Na Beránce 57/2, Praha 6, Dejvice, 16000
(510) (3) deodoranční přípravky na nohy.
(511) 3
(210) O-194619

(111) **264297**
(220) 05.02.2003
(151) 23.07.2004
(540)



(594) Kombinovaná
(730) **SIKO KOUPELNY a.s.**, Skorkovská 1310, Praha 9 - Kyje, 19800, CZ
(740) PatentCentrum Sedlák & Partners s.r.o., Okružní 2824, České Budějovice, České Budějovice 3, 37001
(510) (1) lepidla, tmely, pojiva pro obkladačky, silikony, spárovací hmoty; (6) lišty kovové, koše kovové, ventily pro vodovodní potrubí kovové; (11) sanitární keramika, baterie vodovodní, vany, umyvadla, sprchové kouty, osoušeče rukou, infrazářiče, přímotopná tělesa, akumulární topidla, sprchové koncovky, sedátka záchodová, kulové ventily, splachovače, sanitární kalová čerpadla, sifony, roháčky; (17) trubkové fitinky a armatury z plastických hmot; (19) keramické obklady a dlažby, trubkové rozvody z plastických hmot - pevné; (20) koupelnový nábytek, zrcadla, rámy; (21) náčiní pro domácnost, koupelnu, kuchyň, zvony přísavné na čištění odpadů, dávkovače mýdla, dávkovače papírových ručníků, dávkovače toaletního papíru, držáky na mýdlo, háčky, koše na odpadky, misky na mýdlo, kovové zásobníky na ručníky, zásobníky, nádržky na mýdlo.
(511) 1, 6, 11, 17, 19, 20, 21
(210) O-188305

(111) **264751**
(220) 19.11.2003
(151) 23.07.2004
(540)

SEXY ŽIVOT

(592) Slovní
(730) **Frekvence 1, a.s.**, Wenzigova 4/1872, Praha 2, 12000, CZ
(510) (9) nahrané a nenahrané nosiče zvuku a obrazu, zejména audiokazety, videokazety, gramofonové desky, magnetofonové pásky, kompaktní desky, audiovizuální díla na nosičích, hudební díla na nosičích; (16) lepidla pro kancelářské účely nebo domácnost, štetce, poznámkové bloky, penály, těžítka, tužky, papír, lepenka a výrobky z těchto materiálů, které nejsou zařazeny do jiných tříd, učební pomůcky s výjimkou aparátů, papírenské zboží, kalendáře, fotografie; (35) reklamní a propagační činnost prostřednictvím jakéhokoliv média, prostřednictvím telefonní sítě, datové nebo informační sítě, inzertní činnost, zprostředkovatelská činnost v oblastech uvedených v této třídě; (38) provozování rozhlasového vysílání, šíření a výměna informací prostřednictvím počítačových a telekomunikačních sítí včetně Internetu; (41) činnost vyučovací, vzdělávací a zábavná, vydavatelská a nakladatelská činnost týkající se všech nosičů ve třídě 9, pořádání hudebních soutěží, pořádání koncertů, živá kulturní vystoupení, tvorba rozhlasových programů.
(511) 9, 16, 35, 38, 41
(210) O-198220

(111) **265077**
(220) 24.07.2003
(151) 25.08.2004
(540)

CVP Galvanika

(592) Slovní
(730) **CVP Galvanika s.r.o.**, K Podlesí 550, Příbram, Příbram VI-Březové Hory, 26101, CZ
(740) Ing. Karas Miroslav, Strakonická 352, Příbram V, 26105
(510) (8) ruční obráběcí nářadí; (40) povrchové úpravy výrobků, zejména povrchové závěsové galvanické zinkování, hromadné galvanické zinkování, slitinové galvanické zinkování s niklem, fosfátování.
(511) 8, 40
(210) O-194148

(111) **265078**
(220) 24.07.2003
(151) 25.08.2004
(540)



(593) Obrazová
(730) **CVP Galvanika s.r.o.**, K Podlesí 550, Příbram, Příbram VI-Březové Hory, 26101, CZ
(740) Ing. Karas Miroslav, Strakonická 352, Příbram V, 26105
(510) (8) ruční obráběcí nářadí; (40) povrchové úpravy výrobků, zejména povrchové závěsové galvanické zinkování, hromadné galvanické zinkování, slitinové galvanické zinkování s niklem, fosfátování.
(511) 8, 40
(210) O-194149

(111) **265491**
(220) 27.11.2003
(151) 25.08.2004
(540)

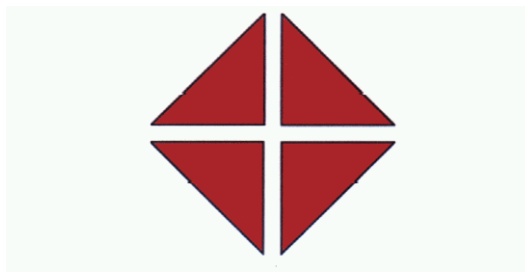

(593) Obrazová
(591) Barevná
(730) **Dr. Staněk spol. s r.o.**, Karoliny Světlé 1015/11, Praha 1, Staré Město, 11000, CZ
(740) Ing. Michal Jupa, patentový zástupce, Na Baních 1385, Praha 5 - Zbraslav, 15600
(510) (5) farmaceutické výrobky jako například farmaceutické potraviny a potraviny určené pro zvláštní a zdravotní výživu, funkční potraviny a doplňky stravy, bílkovinná potrava a přípravky, přípravky dietetické, výrobky léčebně kosmetické, vše k léčebným účelům; (29) proteiny pro lidskou potřebu, bílkoviny jako potrava; (30) jenné pečivo, cukrovinky, pudinky, přírodní sladidla; (32) nealkoholické nápoje všeho druhu, jako například minerální vody, ovocné šťávy a nápoje, šumivé nápoje, sirupy; (35) zprostředkovatelská, konzultační a poradenská činnost v oblasti obchodu, reklama, inzerce a poskytování obchodních informací prostřednictvím všech druhů médií, marketing.

(511) 5, 29, 30, 32, 35
(210) O-198608

(111) **265900**
(220) 21.05.2003
(151) 29.09.2004
(540)

SPIRIT ICE

(592) Slovní
(730) **STOCK Plzeň-Božkov s.r.o.**, Palírenská 641/2, Plzeň, Božkov, 32600, CZ
(740) ZIVKO MIJATOVIC & PARTNERS s.r.o., Jugoslávských partyzánů 639/26, Praha 6, Bubeneč, 16000
(510) (32) nealkoholické nápoje; (33) alkoholické nápoje s výjimkou piv, lihoviny.
(511) 32, 33
(210) O-191820

(111) **266287**
(220) 09.01.2004
(151) 29.09.2004
(540)

JUMBONE

(592) Slovní
(730) **Mars, Incorporated**, 6885 Elm Street, Mc Lean, VA, US
(740) KOREJZOVA LEGAL v.o.s., JUDr. Petra Sauvage de Brantes, advokátka, Korunní 810/104, Praha 10, Vinohrady, 10100
(510) (31) zemědělské, zahradnické a lesnické výrobky, osiva a semena, vše zařazené ve tř. 31, živá zvířata, ptactvo a ryby, krmivo pro zvířata, ptactvo a ryby a přípravky zařazené ve tř. 31 pro užití jako doplňky do krmiva, slad, sépiové kosti, jedlé kosti, potravinové tyčinky a žvýkačky pro domácí zvířata, zvířecí stelivo, mléko pro kočky, čerstvé ovoce a čerstvá zelenina a přípravky z těchto produktů jako přísady do krmiva.
(511) 31
(210) O-342012

(111) **266767**
(220) 30.10.2003
(151) 26.10.2004
(540)

TEST VĚRNOSTI EVROPA 2

(592) Slovní
(730) **EVROPA 2, spol. s r.o.**, Wenzigova 4/1872, Praha 2, 12000, CZ
(510) (9) nahrané a nenahrané nosiče zvuku a obrazu, zejména audiokazety, videokazety, magnetofonové pásky, gramofonové desky, kompaktní disky; (16) propagační tiskoviny, zejména katalogy, prospekty, plakáty, kalendáře, fotografie, knihy, časopisy, pohlednice, penály, těžítka, periodické a neperiodické tiskoviny, tiskárenské výrobky, kancelářské potřeby s výjimkou nábytku, potřeby pro knižní vazby, papírenské zboží, lepidla pro papírenské zboží nebo domácnost, štetce, štočky, papír, lepenka a výrobky z těchto materiálů, které nejsou zařazeny do jiných tříd, fotografie, učební pomůcky s výjimkou aparátů, umělecké nebo ozdobné předměty z papíru nebo plastických hmot; (35) reklamní a propagační činnost prostřednictvím jakéhokoliv média, prostřednictvím telefonní sítě nebo datové sítě, nebo informační sítě, inzertní činnost, zprostředkovatelská činnost v oblasti obchodu a mediálního průmyslu, jako je zprostředkovávání reklamy, inzerce, propagace; (38) provozování rozhlasového vysílání, šíření a výměna informací prostřednictvím počítačových a telekomunikačních sítí, včetně Internetu; (41) činnost vyučující, vzdělávací a zábavná, pořádání koncertů, hudební soutěže, živá kulturní vystoupení, tvorba rozhlasových programů, činnost vydavatelská a nakladatelská, publicistika.
(511) 9, 16, 35, 38, 41
(210) O-197487

(111) **266887**
(220) 04.12.2003
(151) 26.10.2004
(540)

Stop anebo ještě

(592) Slovní
(730) **Frekvence 1, a.s.**, Wenzigova 4/1872, Praha 2, 12000, CZ
(510) (9) nahrané a nenahrané nosiče záznamu zvuku a obrazu, zejména audiokazety, videokazety, magnetofonové pásky, kompaktní disky, audiovizuální díla na nosičích, hudební díla na nosičích, informace a záznamy na jakémkoliv nosiči (s výjimkou nosičů papírových ze třídy 16) i v elektronické podobě; (16) propagační tiskoviny, zejména katalogy, prospekty, plakáty, fotografie, knihy, časopisy, pohlednice, gratulace, dopisní papíry, obálky, kalendáře, zejména nástěnné a stolní, samolepky, obtisky, poznámkové bloky, desky na spisy, pořadače, omalovánky, balicí papír, školní sešity, skicáky, tužky, pastelky, gumy, ořezávátka, těžítka, penály, papírové tašky, umělohmotné tašky, papírenské zboží a obaly z plastických hmot v rámci této třídy, obaly všeho druhu papírové, periodické a neperiodické tiskoviny, tiskárenské výrobky, pytlíky a sáčky pro obalovou techniku; (35) reklamní, inzertní a propagační činnost prostřednictvím jakéhokoliv média, prostřednictvím telefonní sítě nebo datové sítě nebo informační sítě, činnost reklamní agentury, zprostředkovatelská činnost v oblasti obchodu a mediálního průmyslu jako je zprostředkovávání reklamy, inzerce, propagace; (38) provozování rozhlasového vysílání, hudební vysílání a šíření a výměna informací prostřednictvím počítačových a telekomunikačních sítí včetně Internetu; (41) tvorba rozhlasových programů, činnost vzdělávací, zábavná a vyučovací, vydavatelská a nakladatelská, pořádání koncertů, pořádání soutěží všeho druhu, živá kulturní vystoupení.
(511) 9, 16, 35, 38, 41
(210) O-198860

(111) **266888**
(220) 04.12.2003
(151) 26.10.2004
(540)

Vyber si na maXXimum

(592) Slovní
(730) **EVROPA 2, spol. s r.o.**, Wenzigova 4/1872, Praha 2, 12000, CZ
(510) (9) nahrané a nenahrané nosiče záznamu zvuku a obrazu, zejména audiokazety, videokazety, magnetofonové pásky, kompaktní disky, audiovizuální díla na nosičích, hudební díla na nosičích, informace a záznamy na jakémkoliv nosiči (s výjimkou nosičů papírových ze třídy 16) i v elektronické podobě; (16) propagační tiskoviny, zejména katalogy, prospekty, plakáty, fotografie, knihy, časopisy, pohlednice, gratulace, dopisní papíry, obálky, kalendáře, zejména nástěnné a stolní, samolepky, obtisky, poznámkové bloky, desky na spisy, pořadače, omalovánky, balicí papír, školní sešity, skicáky, tužky, pastelky, gumy, ořezávátka, těžítka, penály, papírové tašky, umělohmotné tašky, papírenské zboží a obaly z plastických hmot v rámci této třídy, obaly všeho druhu papírové, periodické a neperiodické tiskoviny, tiskárenské výrobky, pytlíky a sáčky pro obalovou techniku; (35) reklamní, inzertní a propagační činnost prostřednictvím jakéhokoliv média, prostřednictvím telefonní sítě nebo datové sítě nebo informační sítě, činnost reklamní agentury, zprostředkovatelská činnost v oblasti obchodu a mediálního průmyslu jako je zprostředkovávání reklamy, inzerce, propagace; (38) provozování rozhlasového vysílání, hudební vysílání a šíření a výměna informací prostřednictvím počítačových a telekomunikačních sítí včetně Internetu; (41) tvorba rozhlasových programů, činnost vzdělávací, zábavná a vyučovací, vydavatelská a nakladatelská, pořádání koncertů, pořádání soutěží všeho druhu, živá kulturní vystoupení.
(511) 9, 16, 35, 38, 41
(210) O-198861

(111) **266889**
(220) 04.12.2003
(151) 26.10.2004
(540)

Ranní show EVROPY 2

(592) Slovní
(730) **EVROPA 2, spol. s r.o.**, Wenzigova 4/1872, Praha 2, 12000, CZ
(510) (9) nahrané a nenahrané nosiče záznamu zvuku a obrazu, zejména audiokazety, videokazety, magnetofonové pásky, kompaktní disky, audiovizuální díla na nosičích, hudební díla na nosičích, informace a

záznamy na jakémkoliv nosiči (s výjimkou nosičů papírových ze třídy 16) i v elektronické podobě; (16) propagační tiskoviny, zejména katalogy, prospekty, plakáty, fotografie, knihy, časopisy, pohlednice, gratulace, dopisní papíry, obálky, kalendáře, zejména nástěnné a stolní, samolepky, obtisky, poznámkové bloky, desky na spisy, pořadače, omalovánky, balicí papír, školní sešity, skicáky, tužky, pastelky, gummy, ořezávátko, těžitka, penály, papírové tašky, umělohmotné tašky, papírenské zboží a obaly z plastických hmot v rámci této třídy, obaly všeho druhu papírové, periodické a neperiodické tiskoviny, tiskárenské výrobky, pytlíky a sáčky pro obalovou techniku; (35) reklamní, inzertní a propagační činnost prostřednictvím jakéhokoliv média, prostřednictvím telefonní sítě nebo datové sítě nebo informační sítě, činnost reklamní agentury, zprostředkovatelská činnost v oblasti obchodu a mediálního průmyslu jako je zprostředkovávání reklamy, inzerce, propagace; (38) provozování rozhlasového vysílání, hudební vysílání a šíření a výměna informací prostřednictvím počítačových a telekomunikačních sítí včetně Internetu; (41) tvorba rozhlasových programů, činnost vzdělávací, zábavná a vyučovací, vydavatelská a nakladatelská, pořádání koncertů, pořádání soutěží všeho druhu, živá kulturní vystoupení.

(511) 9, 16, 35, 38, 41

(210) O-198862

(111) **267406**

(220) 21.05.2003

(151) 29.11.2004

(540)

SILVER DRY GIN

(592) Slovní

(730) **STOCK Plzeň-Božkov s.r.o.**, Palírenská 641/2, Plzeň, Božkov, 32600, CZ

(740) ZIVKO MIJATOVIĆ & PARTNERS s.r.o., Jugoslávských partyzánů 639/26, Praha 6, Bubeneč, 16000

(510) (32) nealkoholické nápoje; (33) alkoholické nápoje s výjimkou pív, lihoviny.

(511) 32, 33

(210) O-191819

(111) **267516**

(220) 07.11.2003

(151) 29.11.2004

(540)

ČSOB Private Banking

(594) Slovní grafická

(730) **Československá obchodní banka, a.s.**, Radlická 333/150, Praha 5, 15057, CZ

(740) Baker & McKenzie v.o.s., advokátní kancelář, JUDr. Jiří Čermák, advokát, Klimentůvská 46, Praha 1, 11002

(510) (9) multifunkční čipové karty pro oblast peněžních, finančních a pojišťovacích služeb i pro obchodní síť, elektronické peněženky, karty s pamětí nebo s mikroprocesorem, mezinárodní platební karty, magnetické a čipové karty, počítačové programy, operační a expertní systémy včetně speciálních programů k ukládání, přenosu, výběru a kontrole dat i informací, nahrané i nenahrané nosiče informací a edice uživatelských i odborných informací šířených na veškerých paměťových médiích spadající do této třídy, nosiče digitálních podpisů k identifikaci odesílatele, reklamní, inzertní, propagační, uživatelské a instruktážní materiály i tiskoviny, databázové produkty, automatizované konfigurační skripty, tiskoviny všeho druhu a ostatní polygrafické výrobky v elektronické podobě a na nosičích; (14) drahé kovy, jejich slitiny a výrobky z těchto materiálů nebo z postříbeného a/nebo pozlaceného kovu, nejsou-li uvedeny v jiných třídách, mince, reklamní a upomínkové předměty ze vzácných kovů a jejich slitin; (16) reklamní, inzertní, propagační, uživatelské a instruktážní materiály i tiskoviny, databázové produkty v papírové formě, plakáty, billboardy,

tiskoviny všeho druhu a ostatní polygrafické výrobky zařazené v této třídě, výrobky z papíru, papírnické zboží, obálky, dopisní papíry, kalendáře, plánovací záznamníky, gratulace, knihy a knihařské výrobky, psací potřeby včetně psacích potřeb ze vzácných kovů a jejich slitin, kancelářské výrobky (s výjimkou nábytku), lepenka a kartonážní výrobky, etikety, upomínkové propagační předměty z papíru a z plastů, spadající do této třídy, obaly a propagační výrobky z plastů nezařazené do jiných tříd; (35) pomoc při řízení zahraničně obchodní činnosti, marketing, propagační, reklamní a inzertní služby prostřednictvím jakéhokoliv média - prostřednictvím telefonní, datové nebo informační sítě, merchandising, franchising, administrativní služby, automatizované zpracování dat a informací v bankovníctví, peněžnictví i v oblasti finančních instrumentů, zprostředkovatelské služby v oblasti vydávání uživatelských a reklamních tiskovin; (36) bankovní a peněžní služby spolu s poskytnutím nadstandardních bankovních produktů, služby bankovní a peněžní poskytované elektronicky, platební operace a služby na korunovém a devizovém trhu i v EURU včetně zajištění proti kurzovým ztrátám, správa portfolia; poskytování bankovních záruk, obchodování na kapitálových trzích, speciální finanční produkty, clearing (finanční), služby factoringové a forfaitingové, veškeré finanční služby a služby s nimi související, směnářské služby, analytické finanční zprávy a expertízy, telefonické peněžní a bankovní služby, přijímání vkladů a jejich správa, tuzemský a zahraniční platební styk, exportní financování, finanční leasing, funkce depozitáře majetku firem a investičních fondů, služby v oblasti pojištění spravovaných finančních prostředků, kapitálové obchody a správa kapitálových vkladů, uzavírání finančních smluv o kooperaci a řízení, finanční makléřství, finanční služby týkající se investičních instrumentů, investiční bankovníctví, investiční obchody a financování podnikové sféry, akviziční financování, finanční expertízy, zřizování a provozování sítě bankomatů, úschova v bezpečnostních schránkách, finanční sponzorování, jointventure, provádění všech bankovních obchodů a poskytování všech bankovních služeb v tuzemsku i ve vztahu k zahraničí, zajištění nabývání podílů na společnostech a jiných družích právnických osob v tuzemsku i v zahraničí jako akcionář nebo jiný podílník v oboru peněžnictví, poskytování, šíření a výměna informací v oblasti bezhotovostního platebního styku prostřednictvím globálních telekomunikačních sítí a Internetu, poradenské služby v oblasti financí, pojištění, úvěrování, leasingu, investic a bankovníctví, prezentace a poskytování služeb na výstavách a veletrzích v oblasti bankovníctví, financí, leasingu a půjček na bydlení, nepřetržitý peněžní informační servis; (38) provozování nepřetržité infolinky, poskytování, šíření a výměna informací prostřednictvím globálních telekomunikačních sítí a Internetu, šíření a výměna informací prostřednictvím počítačové sítě, šíření elektronických tiskovin prostřednictvím elektronických médií, šíření www prezentací; (41) prezentace na společenských, kulturních a zábavně-spoločenských akcích; (42) tvorba automatizovaných konfiguračních skriptů, programování počítačové, počítačové systémy (tvorba), služby v oblasti kódování a dekódování zabezpečovacích systémů, tvorba www prezentací.

(511) 9, 14, 16, 35, 36, 38, 41, 42

(210) O-197814

(111) **268126**

(220) 04.04.2003

(151) 28.12.2004

(540)

ČSD

(592) Slovní

(730) **České dráhy, a.s.**, Nábřeží L. Svobody 1222, Praha 1, 11015, CZ

(510) (6) kovové stavební materiály, kovové stavební materiály přenosné, kovové materiály pro železnice, kovové kabely neelektrické, kovové potřeby zámečnické a klempířské; (9) přístroje a nástroje vědecké, geodetické, fotografické, filmové, optické, přístroje pro vážení, měření, signalizaci, kontrolu (inspekci), záchranu a přístroje pro vyučování, přístroje a nástroje pro vedení, přepínání, přeměnu, kumulaci, regulaci nebo řízení elektrického proudu, přístroje pro záznam, převod, reprodukci zvuku nebo obrazu, magnetické nosiče zvukových záznamů, zapisovací pokladny, počítačové stroje, přístroje pro zpracování informací a počítače, hasicí přístroje; (39) doprava, balení a skladování zboží, organizování cest.

(511) 6, 9, 39

(210) O-190347

(111) **272556**
(220) 19.08.2003
(151) 25.05.2005
(540)

The Forum

(592) Slovní
(730) **Flow East a.s.**, Malé náměstí 144/1, Praha 1, Staré Město, 11000, CZ
(740) TRAPLOVÁ-HAKR-KUBÁT Advokátní a patentová kancelář, Mgr. Jana Šuranová Traplová, Přístavní 24, Praha 7, 17000
(510) (36) směnárenské služby.
(511) 36
(210) O-195066

(111) **273754**
(220) 04.12.2003
(151) 25.07.2005
(540)

Vaříme v přímém přenosu

(592) Slovní
(730) **Frekvence 1, a.s.**, Wenzigova 4/1872, Praha 2, 12000, CZ
(510) (9) nahrané a nenahrané nosiče záznamu zvuku a obrazu, zejména audiokazety, videokazety, magnetofonové pásky, kompaktní disky, audiovizuální díla na nosičích, hudební díla na nosičích, informace a záznamy na jakémkoliv nosiči (s výjimkou nosičů papírových ze třídy 16) i v elektronické podobě; (16) propagační tiskoviny, zejména katalogy, prospekty, plakáty, fotografie, knihy, časopisy, pohlednice, gratulace, dopisní papíry, obálky, kalendáře, zejména nástěnné a stolní, samolepky, obtisky, poznámkové bloky, desky na spisy, pořadače, omalovánky, balicí papír, školní sešity, skicáky, tužky, pastelky, gummy, ořezávátka, těžítka, penály, papírové tašky, umělohmotné tašky, obaly všeho druhu papírové, periodické a neperiodické tiskoviny, plastické nebo papírové obaly obecně, tiskárenské výrobky, papírenské zboží, pytlíky a sáčky pro obalovou techniku, umělecké nebo ozdobné předměty z papíru nebo plastických hmot spadající do této třídy, obalové materiály z plastických hmot; (35) reklamní, inzertní a propagační činnost prostřednictvím jakéhokoliv média, prostřednictvím telefonní sítě nebo datové sítě nebo informační sítě, činnost reklamní agentury, zprostředkovatelská činnost v oblasti obchodu a mediálního průmyslu jako je zprostředkovávání reklamy, inzerce, propagace; (38) provozování rozhlasového vysílání, hudební vysílání a šíření a výměna informací prostřednictvím počítačových a telekomunikačních sítí včetně Internetu; (41) tvorba rozhlasových programů, činnost vzdělávací, zábavná a vyučovací, vydavatelská a nakladatelská, pořádání koncertů, pořádání soutěží všeho druhu, živá kulturní vystoupení.
(511) 9, 16, 35, 38, 41
(210) O-198872

(111) **275098**
(220) 12.02.2003
(151) 29.09.2005
(540)

DON

(592) Slovní
(730) **Úřad pro zastupování státu ve věcech majetkových**, Rašínovo nábřeží 390/42, Praha 2, Nové Město, 12800, CZ
(510) (1) chemické výrobky určené pro průmysl, vědy a fotografii, jakož i pro zemědělství, zahradnictví a lesnictví, kromě pracích a čistících prostředků pro průmysl, tříslicí materiály a lepidla pro průmysl; (40) zpracování materiálů; (42) vědecké a technologické služby a s nimi spojený výzkum a návrhy, průmyslové analýzy a výzkum, návrh a vývoj počítačového hardwaru a softwaru, právní služby.
(511) 1, 40, 42
(210) O-188726

(111) **278394**
(220) 02.12.2003
(151) 13.02.2006
(540)

Sexiček live

(592) Slovní
(730) **EVROPA 2, spol. s r.o.**, Wenzigova 4/1872, Praha 2, 12000, CZ
(510) (9) nahrané a nenahrané nosiče zvuku a obrazu, zejména audiokazety, videokazety, magnetofonové pásky, kompaktní disky, audiovizuální díla na

nosičích; (16) potřeby pro knižní vazby, papírenské zboží, lepidla pro papírenské zboží nebo domácnost, penály, těžítka, tužky, papír, lepenka a výrobky z těchto materiálů, které nejsou zařazeny do jiných tříd, učební pomůcky s výjimkou aparátů, papírenské zboží, umělecké nebo ozdobné předměty z papíru, nebo plastických hmot spadající do této třídy; (35) reklamní a propagační činnost prostřednictvím jakéhokoliv média, prostřednictvím telefonní, datové nebo informační sítě, zprostředkovatelská činnost v oblasti obchodu a mediálního průmyslu, jako je zprostředkovávání reklamy, inzerce, propagace; (38) provozování rozhlasového vysílání, šíření a výměna informací prostřednictvím počítačových a komunikačních sítí, včetně internetu; (41) činnosti vyučující, vzdělávací a zábavné, pořádání koncertů, hudebních soutěží, živá hudební vystoupení, tvorba rozhlasových programů.

(511) 9, 16, 35, 38, 41
(210) O-198760

(111) **300673**
(220) 15.02.2003
(151) 24.09.2008
(540)



(593) Obrazová
(730) **Cobra Electronics Corporation**, 6500 West Cortland, Chicago, IL, US
(740) Baker & McKenzie v.o.s., advokátní kancelář, JUDr. Jiří Čermák, advokát, Klimentská 46/1216, Praha 1, 11002
(510) (9) radiopřijímače, čb radiopřijímače, mobilní radiopřijímače, námořní radiopřijímače, radarové/laserové detektory (čidla), globální (nelokální) navigační (polohové) systémy, satelitní navigační systémy všeho druhu.
(511) 9
(210) O-421604

(111) **332124**
(220) 27.11.2012
(151) 18.06.2013
(540)



(594) Kombinovaná
(730) **TWINKLE, s.r.o.**, Václava Křena 143, Všenory, 25231, CZ
(740) BLTS advokátní kancelář, Mgr. Denisa Valentová, Duškova 164, Praha 5, Smíchov, 15000
(510) (35) služby účetnictví, daňového poradenství (příprava a vyhotovení daňového přiznání), obchodní informace a poradenství, pomoc při řízení obchodní činnosti, organizování a uzavírání obchodních transakcí pro jiné, organizování kontraktů pro nákup a prodej zboží, provozování virtuálních obchodních středisek na Internetu, zejména elektronické přijímání objednávek zboží, organizování prodeje a zpracovávání příslušných plateb; (36) služby nemovitostní; (37) stavebnictví, opravy, instalační služby, služby týkající se stavby budov a služby připojené k službám ve stavebnictví, zahrnující služby specializovaných podniků spadajících do oblasti stavebnictví, jako jsou služby malířů, instalatérů, elektrikářů,

topenářů nebo pokrývačů, služby pronájmu nářadí a konstrukčního materiálu, služby opravářské jako služby v oblastech elektřiny, nábytku, nástrojů a nářadí.

(511) 35, 36, 37
(210) O-500125

(111) **333296**
(220) 25.01.2013
(151) 21.08.2013
(540)

(111) **332715**
(220) 11.01.2013
(151) 17.07.2013
(540)



IB-LINGVISTA
PŘEKLADY TLUMOČENÍ VÝUKA

(594) Kombinovaná
(591) Barevná
(730) **Bíliková Iva JUDr.**, Kounicova 14/71, Brno, 60200, CZ
(510) (41) překladatelské služby včetně soudního překládání, tlumočnické služby včetně soudního tlumočení, výuka cizích jazyků.
(511) 41
(210) O-501027

(111) **333161**
(220) 24.10.2012
(151) 14.08.2013
(540)



(594) Kombinovaná
(730) **VISO TRADE s.r.o.**, Pravdova 837, Jindřichův Hradec, Jindřichův Hradec II, 37701, CZ
(510) (18) kůže a její imitace, zboží vyrobené z těchto materiálů, nezahrnuté v jiných třídách, zvířecí kůže, usně, kufry a cestovní tašky, deštníky a slunečníky, vycházkové hole; (20) nábytek, zrcadla, rámy, výrobky nejmenované v jiných třídách ze dřeva, korku, rákosu, vrbového proutí, z rohu, kosti, slonoviny, z kostic, želvoviny, jantaru, perleti, mořské pěny, náhražky všech těchto materiálů nebo náhražky z plastických hmot, biče, jezdecké postroje a sedla; (25) oděvy, obuv, kloboučnické zboží; (28) hry, hračky, potřeby pro gymnastiku a sport, které nejsou uvedeny v jiných třídách, vánoční ozdoby
(511) 18, 20, 25, 28
(210) O-499187



(594) Kombinovaná
(730) **ČESKÁ TELEVIZE**, Na hřebenech II 1132/4, Praha 4, Podolí, 14700, CZ
(510) (9) antény, audiovizuální zařízení pro výuku, automaty hudební, hrací skříně uváděné do chodu vhozením mince, nástroje na určování azimutu, barometry, brýle, pouzdra na brýle, brýle sluneční, brýle proti slunci, brýlové řetízky, buzoly, směrové kompas, clony na oči, čističe nosičů zvukových záznamů, čočky kontaktní, čočky optické, čtecí zařízení v televizi, dalekohledy, diapozitivy, promítací přístroje na diapozitivy, diktafony, magnetické disky, kompaktní disky (audio-video), gramofonové desky, gramofonové jehly, disky optické, DVD přehrávače, elektronická pera (vizuální zobrazovací jednotky), elektronické oznamovací tabule, elektronické publikace (s možností stažení), epidiascopy, filmové kamery, exponované filmy, stříhací zařízení na filmy, kreslené filmy, fotoaparáty, hologramy, nosiče záznamů nahrané i nenahrané, audiovizuální programy, filmy, CD disky, DVD disky, obaly na CD disky nebo DVD disky nebo na nosiče záznamů, jezdecké přilby, kalkulačky, kalkulačky kapesní, exponované kinofilmy, klávesnice počítačové, krokoměry, magnetická média, magnetické disky, magnetické nosiče dat, magnetické pásky, magnetofony, magnety, magnety dekorativní, mincové mechanismy pro televizory, monitory, mikrofony, nosiče dat magnetické, nosiče dat optické, nosiče zvukových nahrávek, nosiče zvukových záznamů nahrané i nenahrané, audiovizuální díla na nosičích, audiovizuální díla v digitální podobě, programové vybavení pro počítače, interaktivní software, software, hardware výpočetní techniky, interaktivní databáze, elektronické databáze, multimediální aplikace, elektronické multimediální nebo elektronické multimediální katalogy, elektronická periodika a knihy v elektronické podobě, ochranné brýle pro sport, ochranné helmy pro sport, obrazovky, optické disky kompaktní CD ROM, plátna promítací, počítače, počítačové hry (programy), počítačové tiskárny, podložky pod myš, potápěčské masky, potápěčské oděvy, potápěčské rukavice, pravítka (měřicí přístroje), pravítko logaritmické, přehrávače kompaktních disků, přilby ochranné, přístroje pro reprodukci zvuku, rádia, signalizační píšťalky, sluchátka, snímače obrazu, skenery (zpracování dat), tampóny do uší pro potápěče, televizní přístroje, trojúhelníky výstražné pro vozidla, videokamery, videokazety, videopásky, vycukovací stroje, zápisník elektronický, závaží; (16) alba, atlasy, pouzdra s barvami (školní pomůcky), blahopřání, blahopřání hudební, bloky (papírnické výrobky), brožury, papírové bryndáčky, časopisy, časopisy – komiks, čínská tuš, desky (papírnické výrobky), psací desky s klipsem na přidržování papíru, desky na dokumenty (šanon, pořadače), dopisní papír, držáky na psací potřeby, figurky (sošky) z papírové hmoty, fólie hliníková na balení potravin, fotografie, stojany na fotografie, zemské globusy, grafické reprodukcce, grafiky, gumy na mazání, hlína modelovací, houbičky navlhčovací (kancelářské potřeby), hroty psacích per, chrániče prstů (kancelářské potřeby), inkoust v tyčince, inkousty, kalamáře, kalendáře, kalendáře trhací, kancelářské potřeby, kromě nábytku, kancelářské sponky, papírové kapesníky, výrobky z kartónu spadající do této třídy, karty, katalogy, kelímky papírové na mléčné výrobky, krabice na klobouky z lepenky, knihy, záložky do knih, knížky brožované, knižní zarážky, vzory na kopírování, papírové kornouty, krabice lepenkové nebo papírové, kružitka, křída na psaní, laminovačky (- na dokumenty) pro použití v kanceláři, výrobky z lepenky spadající do této třídy, malířská plátna, malířské stojany, malířské štětce, štětce, štětce na psaní, mapy, zeměpisné mapy, mašle papírové, materiály na pečetení, pomůcky na mazání, sáčky pro mikrovlnné trouby, misky na vodové barvy, materiály na modelování, nálepky (lepící pásky) pro kancelářské použití nebo pro domácnost, napínáčky, násadky na pera, noviny, nože na papír, obálky, obaly (papírnické výrobky), obaly na spisy, obtisky, ocelová pera, opěrka na ruce pro malíře, ořezávací strojek na tužky, ořezávatka na tužky, oznámení rodinných událostí (papírnické výrobky), palety pro malíře, papír, dopisní papír, papír kopírovací (pauzovací), pergamenový papír, papír sací, svítilny papír, toaletní papír, papír voskovaný, papír Xuan, papírenské výrobky

spadající do této třídy, papírová prostírání, papírové ubrusy, papírové podložky pod sklenice, podložky pod pivní sklenice, papírové ubrusky, pastelky, pouzdra na pasy, pečete, penály, pera (kancelářské potřeby), pera plnicí, periodika, plakáty, plány, psací podložky, pomůcky učební (kromě přístrojů), pohlednice, poštovní známky, potřeby na psaní, poutače z papíru nebo lepenky, pouzdra na doklady, pouzdra na pera, pouzdra s psacími potřebami, papírové praporečky, pravítka, prospekty, příručky, psací podložky, psací soupravy (sada psacích potřeb), publikace, papírové pytlíky jako obaly, razítka, razítka datovací, pouzdra na razítka, razítkovací podušky, ročenky, papírové ručníky, rýsovací nástroje, samolepky, samolepky pro domácnost a pro kancelářské potřeby, sešity, sešíváčky, skicáky, stírátka na tabule, školní potřeby, tabule školní, těžitka, tikety, tiskopisy, tiskové typy, tiskoviny, tužky, tuhy do tužek, držátka na tužky, patentní tužky, uhly na kreslení, zápisníky, zpěvníky; (35) reklamní, inzertní a propagační činnost, marketing, inzerce poštou, licence na výrobky a služby ostatních (komerční správa), nábor zaměstnanců, pomoc při řízení obchodní činnosti, obchodní nebo podnikatelské informace, obchodní nebo podnikatelský průzkum, organizování výstav (komerčních nebo reklamních), personální poradenství, pořádání veletrhů pro obchodní a reklamní účely, průzkum trhu, průzkum veřejného mínění, zajišťování předplatného telekomunikačních služeb pro ostatní, merchandising, organizační zabezpečování televizního vysílání, předvádění zboží, příprava inzertních sloupků, reklama (propagace), reklama on-line v počítačové síti, aktualizování reklamních materiálů, pronájem reklamních materiálů, zaslání reklamních materiálů zákazníkům, rozšiřování reklamních nebo inzertních materiálů, sekretářské služby, služby v oblasti grafické úpravy pro reklamní účely, styky s veřejností, vydávání reklamních nebo náborových propagačních a inzertních textů, televizní reklama, obchodní vedení uměleckých agentur, zajišťování novinového předplatného (pro předplatitele); (38) telekomunikace, služby umožňující komunikaci jedné osoby s druhou, elektronická pošta, služby elektronických nástěnek (telekomunikační služby), informační kanceláře, vysílání kabelové televize, služby dálkových konferencí, počítačová komunikace, posílání zpráv, poskytování internetových diskusních fór, pronájem přístrojů pro přenos zpráv, pronájem přístupového času ke globálním počítačovým sítím, pronájem zařízení pro přenos informací, přenášení pomocí satelitních družic, přenos zpráv a obrazových informací pomocí počítače, půjčování telekomunikačních zařízení, telekonference (služby dálkových konferencí), teleshoppingové služby (poskytování televizních kanálů pro teleshoppingové služby), televizní vysílání, digitální vysílání, televizní vysílání programů, televizní vysílání zábavných, vzdělávacích, výchovných, soutěžních, diskusních a informačních pořadů, šíření elektronických časopisů, informací, elektronických periodik, knih v elektronické podobě, audio nebo audiovizuálních děl prostřednictvím informační nebo datové nebo elektronické nebo komunikační nebo telekomunikační nebo počítačové sítě, zejména Internetu, pomocí satelitů a jiné, informační služby na Internetu související s televizním vysíláním, služby na Internetu související s televizním vysíláním, provozování internetového serveru, provozování internetového portálu, zajištění prostoru pro webové stránky, poskytování portálu na Internetu, poskytování on-line platformy pro nahrávání, zpracování, přenos a aktualizaci dat, obrázků, fotografií, 3D aplikací, telexové služby, radiové vysílání, výzvy (služby poskytované rádiem, telefonem nebo jinými elektronickými komunikačními prostředky), zaslání zpráv; (41) dabing, nakladatelství a vydavatelství, editiční činnost, publikační činnost, nahrávání nosičů zvukových nebo obrazově zvukových, služby v oblasti digitálního zpracování obrazu, elektronické publikování (DTP), služby v oblasti estrád, tvorba a šíření audiovizuálních děl, zpravodajství, publicistika, televizní zpravodajství, TV produkce, tvorba programů, tvorba a výroba televizních a audiovizuálních programů, obrazové zpravodajství, filmová produkce, jiná než reklamní, filmová studia, filmová tvorba, filmové projekce, pronájem filmových promítaček a jejich příslušenství, půjčování filmů, fotografování, informace o možnostech zábavy, informace o výchově a vzdělávání, poskytování služeb v oblasti karaoke (hudební doprovod písní dle výběru zpěváka), výchovně zábavné klubové služby, kluby zdraví (služby), knihovny (půjčování knih), vydávání knih, koncertní síně, sály, organizování a vedení konference, organizování a vedení kongresu, korespondenční kurzy, provozování muzea, služby nahrávacího studia, nahrávání videopásek, organizování kulturních nebo vzdělávacích výstav, organizace společenských a kulturních akcí, organizace, provozování a provádění her a soutěží i veřejných, provozování kina, organizování plesů, organizování vzdělávacích nebo zábavných soutěží, výstavní činnost v oblasti kultury nebo zábavy nebo výchovy nebo vzdělávání, zábavné parky, plánování a organizování večírků, pořádání soutěží krásy, poskytování on-line elektronických publikací (bez možnosti stažení), pronájem audio nahrávek, pronájem dekorací, pronájem kinematografických filmů,

pronájem osvětlovacích zařízení pro divadla nebo televizní studia, pronájem rozhlasových a televizních přijímačů, provozování her on-line (z počítačové sítě), předprodej vstupenek, výroba divadelních nebo jiných představení, půjčování filmů, půjčování přenosných videokamer, půjčování videokamer, půjčování videopásek, psaní scénářů, pronájem rozhlasových a televizních přijímačů, organizování a vedení seminářů, služby v oblasti grafické úpravy, jiné než pro reklamní účely, studia nahrávací (služby), reportérské služby, školení, vyučování, výroba rozhlasových a televizních programů, televizní zábava, zveřejňování textů, kromě reklamních, tlumočení posunkové řeči, opatřování titulky, výuka, vzdělávací informace, nahrávání videopásek, střih videopásek, vydávání elektronických knih a časopisů on-line, vydávání textů, s výjimkou reklamních nebo náborových, výroba videofilmů, pronájem zvukového nahrávacího zařízení, živé představení, organizování živých vystoupení.

(511) 9, 16, 35, 38, 41
(210) O-501384

(111) **333298**
(220) 25.01.2013
(151) 21.08.2013
(540)



(594) Kombinovaná
(730) **ČESKÁ TELEVIZE**, Na hřebenech II 1132/4, Praha 4, Podolí, 14700, CZ
(510) (9) antény, audiovizuální zařízení pro výuku, automaty hudební, hrací skříně uváděné do chodu vhozením mince, nástroje na určování azimutu, barometry, brýle, pouzdra na brýle, brýle sluneční, brýle proti slunci, brylové řetízky, buzoly, směrové kompas, clony na oči, čističe nosičů zvukových záznamů, čočky kontaktní, čočky optické, čtecí zařízení v televizi, dalekohledy, diapozitivy, promítací přístroje na diapozitivy, diktafony, magnetické disky, kompaktní disky (audio-video), gramofonové desky, gramofonové jehly, disky optické, DVD přehrávače, elektronická pera (vizuální zobrazovací jednotky), elektronické oznamovací tabule, elektronické publikace (s možností stažení), epidiascopy, filmové kamery, exponované filmy, stříhací zařízení na filmy, kreslené filmy, fotoaparáty, hologramy, nosiče záznamů nahrané i nenahrané, audiovizuální programy, filmy, CD disky, DVD disky, obaly na CD disky nebo DVD disky nebo na nosiče záznamů, jezdecké přílby, kalkulačky, kalkulačky kapesní, exponované kinofilmy, klávesnice počítačové, krokoměry, magnetická média, magnetické disky, magnetické nosiče dat, magnetické pásky, magnetofony, magnety, magnety dekorativní, mincové mechanismy pro televizory, monitory, mikrofony, nosiče dat magnetické, nosiče dat optické, nosiče zvukových nahrávek, nosiče zvukových záznamů nahrané i nenahrané, audiovizuální díla na nosičích, audiovizuální díla v digitální podobě, programové vybavení pro počítače, interaktivní software, software, hardware výpočetní techniky, interaktivní databáze, elektronické databáze, multimediální aplikace, elektronické multimediální nebo elektronické multimediální katalogy, elektronická periodika a knihy v elektronické podobě, ochranné brýle pro sport, ochranné helmy pro sport, obrazovky, optické disky kompaktní CD ROM, plátna promítací, počítače, počítačové hry (programy), počítačové tiskárny, podložky pod myš, potápěčské masky, potápěčské oděvy, potápěčské rukavice, pravítka (měřicí přístroje), pravítka logaritmická, přehrávače kompaktních disků, přílby ochranné, přístroje pro reprodukci zvuku, rádia, signalizační píšťalky, sluchátka, snímače obrazu, skenery (zpracování dat), tampóny do uší pro potápěče, televizní přístroje, trójúhelníky výstražné pro vozidla, videokamery, videokazety, videopásky, vyučovací stroje, zápisník elektronický, závaží; (16) alba, atlasy, pouzdra s barvami (školní pomůcky), blahopřání, blahopřání hudební, bloky (papírnické výrobky), brožury, papírové bryndáčky, časopisy, časopisy – komiksy, čínská tuš, desky (papírnické výrobky), psací desky s klipsem na přidržování papíru, desky na dokumenty (šanonky, pořadače), dopisní papír, držáky na psací potřeby, figurky (sošky) z papírové hmoty, fólie hliníková na balení potravin, fotografie, stojany na fotografie, zemské glóbusy, grafické reprodukcce, grafiky, gummy na mazání, hlína modelovací, houbičky navlhčovací (kancelářské potřeby), hroty psacích per, chrániče prstů

(kancelářské potřeby), inkoust v tyčince, inkousty, kalamáře, kalendáře, kalendáře trhací, kancelářské potřeby, kromě nábytku, kancelářské sponky, papírové kapesníky, výrobky z kartónu spadající do této třídy, karty, katalogy, kelímky papírové na mléčné výrobky, krabice na klobouky z lepenky, knihy, záložky do knih, knížky brožované, knižní zarážky, vzory na kopírování, papírové kormouty, krabice lepenkové nebo papírové, kružítka, křída na psaní, laminovačky (- na dokumenty) pro použití v kanceláři, výrobky z lepenky spadající do této třídy, malířská plátna, malířské stojany, malířské štětce, štětce, štětce na psaní, mapy, zeměpisné mapy, mašle papírové, materiály na pečeti, pomůcky na mazání, sáčky pro mikrovlnné trouby, misky na vodové barvy, materiály na modelování, nálepky (lepící pásky) pro kancelářské použití nebo pro domácnost, napínáčky, násadky na pera, noviny, nože na papír, obálky, obaly (papírnické výrobky), obaly na spisy, obtisky, ocelová pera, opěrka na ruce pro malíře, ořezávací stroje na tužky, ořezávátka na tužky, oznámení rodinných událostí (papírnické výrobky), palety pro malíře, papír, dopisní papír, papír kopírovací (pauzovací), pergamenový papír, papír sací, svítilny, papír, toaletní papír, papír voskovaný, papír Xuan, papírenské výrobky spadající do této třídy, papírová prostrání, papírové ubrusy, papírové podložky pod sklenice, podložky pod pivní sklenice, papírové ubrusy, pastelky, pouzdra na pasy, pečete, penály, pera (kancelářské potřeby), pera plnicí, periodika, plakáty, plány, psací podložky, pomůcky učební (kromě přístrojů), pohlednice, poštovní známky, potřeby na psaní, poučče z papíru nebo lepenky, pouzdra na doklady, pouzdra na pera, pouzdra s psacími potřebami, papírové praporky, pravítka, prospekty, příručky, psací podložky, psací soupravy (sada psacích potřeb), publikace, papírové pytlíky jako obaly, razítka, razítka datovací, pouzdra na razítka, razítkovací podušky, ročenky, papírové ručníky, rýsovací nástroje, samolepky, samolepky pro domácnost a pro kancelářské potřeby, sešity, sešíváčky, skicáky, stírátko na tabule, školní potřeby, tabule školní, těžítka, tikety, tiskopisy, tiskové typy, tiskoviny, tužky, tuhy do tužek, držátka na tužky, patentní tužky, uhly na kreslení, zápisníky, zpěvníky; (35) reklamní, inzertní a propagační činnost, marketing, inzercie poštou, licence na výrobky a služby ostatních (komerční správa), nábor zaměstnanců, pomoc při řízení obchodní činnosti, obchodní nebo podnikatelské informace, obchodní nebo podnikatelský průzkum, organizování výstav (komerčních nebo reklamních), personální poradenství, pořádání veletrhů pro obchodní a reklamní účely, průzkum trhu, průzkum veřejného mínění, zajišťování předplatného telekomunikačních služeb pro ostatní, merchandising, organizační zabezpečování televizního vysílání, předvádění zboží, příprava inzertních sloupků, reklama (propagace), reklama on-line v počítačové síti, aktualizování reklamních materiálů, pronájem reklamních materiálů, zaslání reklamních materiálů zákazníkům, rozšiřování reklamních nebo inzertních materiálů, sekretářské služby, služby v oblasti grafické úpravy pro reklamní účely, styky s veřejností, vydávání reklamních nebo náborových propagačních a inzertních textů, televizní reklama, obchodní vedení uměleckých agentur, zajišťování novinového předplatného (pro předplatitele); (38) telekomunikace, služby umožňující komunikaci jedné osoby s druhou, elektronická pošta, služby elektronických nástěnek (telekomunikační služby), informační kanceláře, vysílání kabelové televize, služby dálkových konferencí, počítačová komunikace, posílání zpráv, poskytování internetových diskusních fór, pronájem přístrojů pro přenos zpráv, pronájem přístupového času ke globálním počítačovým sítím, pronájem zařízení pro přenos informací, přenášení pomocí satelitních družic, přenos zpráv a obrazových informací pomocí počítače, půjčování telekomunikačních zařízení, telekonference (služby dálkových konferencí), teleshoppingové služby (poskytování televizních kanálů pro teleshoppingové služby), televizní vysílání, digitální vysílání, televizní vysílání programů, televizní vysílání zábavných, vzdělávacích, výchovných, soutěžních, diskusních a informačních pořadů, šíření elektronických časopisů, informací, elektronických periodik, knih v elektronické podobě, audio nebo audiovizuálních děl prostřednictvím informační nebo datové nebo elektronické nebo komunikační nebo telekomunikační nebo počítačové sítě, zejména Internetu, pomocí satelitů a jiné, informační služby na Internetu související s televizním vysíláním, služby na Internetu související s televizním vysíláním, provozování internetového serveru, provozování internetového portálu, zajištění prostoru pro webové stránky, poskytování portálu na Internetu, poskytování on-line platformy pro nahrávání, zpracování, přenos a aktualizaci dat, obrázků, fotografií, 3D aplikací, telexové služby, radiové vysílání, výzvy (služby poskytované rádiem, telefonem nebo jinými elektronickými komunikačními prostředky), zaslání zpráv; (41) dabing, nakladatelství a vydavatelství, ediční činnost, publikační činnost, nahrávání nosičů zvukových nebo obrazových zvukových, služby v oblasti digitálního zpracování obrazu, elektronické publikování (DTP), služby v oblasti estrád, tvorba a šíření audiovizuálních děl, zpravodajství, publicistika, televizní

zpravodajství, TV produkce, tvorba programů, tvorba a výroba televizních a audiovizuálních programů, obrazové zpravodajství, filmová produkce, jiná než reklamní, filmová studia, filmová tvorba, filmové projekce, pronájem filmových promítaček a jejich příslušenství, půjčování filmů, fotografování, informace o možnostech zábavy, informace o výchově a vzdělávání, poskytování služeb v oblasti karaoke (hudební doprovod písní dle výběru zpěváka), výchovně zábavné klubové služby, kluby zdraví (služby), knihovny (půjčování knih), vydávání knih, koncertní síně, sály, organizování a vedení konference, organizování a vedení kongresu, korespondenční kurzy, provozování muzea, služby nahrávacího studia, nahrávání videopásek, organizování kulturních nebo vzdělávacích výstav, organizace společenských a kulturních akcí, organizace, provozování a provádění her a soutěží i veřejných, provozování kina, organizování plesů, organizování vzdělávacích nebo zábavných soutěží, výstavní činnost v oblasti kultury nebo zábavy nebo výchovy nebo vzdělávání, zábavné parky, plánování a organizování večírků, pořádání soutěží krásy, poskytování on-line elektronických publikací (bez možnosti stažení), pronájem audio nahrávek, pronájem dekorací, pronájem kinematografických filmů, pronájem osvětlovacích zařízení pro divadla nebo televizní studia, pronájem rozhlasových a televizních přijímačů, provozování her on-line (z počítačové sítě), předprodej vstupenek, výroba divadelních nebo jiných představení, půjčování filmů, půjčování přenosných videokamer, půjčování videokamer, půjčování videopásek, psaní scénářů, promítací rozhlasových a televizních přijímačů, organizování a vedení seminářů, služby v oblasti grafické úpravy, jiné než pro reklamní účely, studia nahrávací (služby), reportérské služby, školení, vyučování, výroba rozhlasových a televizních programů, televizní zábava, zveřejňování textů, kromě reklamních, tlumočení posunkové řeči, opatrování titulky, výuka, vzdělávací informace, nahrávání videopásek, střih videopásek, vydávání elektronických knih a časopisů on-line, vydávání textů, s výjimkou reklamních nebo náborových, výroba videofilmů, pronájem zvukového nahrávacího zařízení, živé představení, organizování živých vystoupení.

(511) 9, 16, 35, 38, 41

(210) O-501386

(111) 333299

(220) 25.01.2013

(151) 21.08.2013

(540)

(594) Kombinovaná

(730) ČESKÁ TELEVIZE, Na hřebenech II 1132/4, Praha 4, Podolí, 14700, CZ

(510) (9) antény, audiovizuální zařízení pro výuku, automaty hudební, hrací skříně uváděné do chodu vhozením mince, nástroje na určování azimutu, barometry, brýle, pouzdra na brýle, brýle sluneční, brýle proti slunci, brýlové řetízky, buzoly, směrové kompas, clony na oči, čistíče nosičů zvukových záznamů, čočky kontaktní, čočky optické, čtecí zařízení v televizi, dalekohledy, diapozitivy, promítací přístroje na diapozitivy, diktafony, magnetické disky, kompaktní disky (audio-video), gramofonové desky, gramofonové jehly, disky optické, DVD přehrávače, elektronická pera (vizuální zobrazovací jednotky), elektronické oznamovací tabule, elektronické publikace (s možností stažení), epidiaskopy, filmové kamery, exponované filmy, stříhací zařízení na filmy, kreslené filmy, fotoaparáty, hologramy, nosiče záznamů nahrané i nenahrané, audiovizuální programy, filmy, CD disky, DVD disky, obaly na CD disky nebo DVD disky nebo na nosiče záznamů, jezdecké přílby, kalkulačky, kalkulačky kapesní, exponované kinofilmy, klávesnice počítačové, krokoměry, magnetická média, magnetické disky, magnetické nosiče dat, magnetické pásky, magnetofony, magnety, magnety dekorační, mincové mechanismy pro televizory, monitory, mikrofony, nosiče dat magnetické, nosiče dat optické, nosiče zvukových nahrávek, nosiče zvukových záznamů nahrané i nenahrané, audiovizuální díla na nosičích, audiovizuální díla v digitální podobě, programové vybavení pro počítače, interaktivní software, software, hardware výpočetní techniky, interaktivní databáze, elektronické databáze, multimediální aplikace, elektronické multimediální nebo elektronické

multimediální katalogy, elektronická periodika a knihy v elektronické podobě, ochranné brýle pro sport, ochranné helmy pro sport, obrazovky, optické disky kompaktní CD ROM, plátna promítací, počítače, počítačové hry (programy), počítačové tiskárny, podložky pod myš, potápěčské masky, potápěčské oděvy, potápěčské rukavice, pravítka (měřicí přístroje), pravítko logaritmické, přehrávače kompaktních disků, přílby ochranné, přístroje pro reprodukci zvuku, rádia, signalizační píšťalky, sluchátka, snímače obrazu, skenery (zpracování dat), tampóny do uší pro potápěče, televizní přístroje, trojúhelníky výstražné pro vozidla, videokamery, videokazety, videopásky, vyučovací stroje, zápisník elektronický, závaží; (16) alba, atlasy, pouzdra s barvami (školní pomůcky), blahopřání, blahopřání hudební, bloky (papírnické výrobky), brožury, papírové bryndáčky, časopisy, časopisy – komiksy, čínská tuš, desky (papírnické výrobky), psací desky s klipsem na předržování papíru, desky na dokumenty (šanoný, pořadače), dopisní papír, držáky na psací potřeby, figurky (sošky) z papírové hmoty, fólie hliníková na balení potravin, fotografie, stojany na fotografie, zemské glóbusy, grafické reprodukcce, grafiky, gumy na mazání, hlína modelovací, houbičky navlhčovací (kancelářské potřeby), hroty psacích per, chrániče prstů (kancelářské potřeby), inkoust v tyčince, inkousty, kalamáře, kalendáře, kalendáře trhací, kancelářské potřeby, kromě nábytku, kancelářské sponky, papírové kapesníky, výrobky z kartónu spadající do této třídy, karty, katalogy, kelímky papírové na mléčné výrobky, krabice na klobouky z lepenky, knihy, záložky do knih, knížky brožované, knižní zarážky, vzory na kopírování, papírové kornouty, krabice lepenkové nebo papírové, kruzítka, křída na psaní, laminovačky (- na dokumenty) pro použití v kanceláři, výrobky z lepenky spadající do této třídy, malířská plátna, malířské stojany, malířské štětce, štětce na psaní, mapy, zeměpisné mapy, mašle papírové, materiály na pečeti, pomůcky na mazání, sáčky pro mikrovlnné trouby, misky na vodové barvy, materiály na modelování, nálepky (lepící pásky) pro kancelářské použití nebo pro domácí, napínáčky, násadky na pera, noviny, nože na papír, obálky, obaly (papírnické výrobky), obaly na spisy, obtisky, ocelová pera, opěradsa na ruce pro malíře, ořezávací stroje na tužky, ořezávacíka na tužky, oznámení rodinných událostí (papírnické výrobky), palety pro malíře, papír, dopisní papír, papír kopírovací (pauzovací), pergamenový papír, papír sací, svítilny, toaletní papír, papír voskovaný, papír Xuan, papírové výrobky spadající do této třídy, papírová prostírání, papírové ubrusy, papírové podložky pod sklenice, podložky pod pivní sklenice, papírové ubrusy, pastelky, pouzdra na pasy, pečetě, penály, pera (kancelářské potřeby), pera plnicí, periodika, plakáty, plány, psací podložky, pomůcky učební (kromě přístrojů), pohlednice, poštovní známky, potřeby na psaní, poutače z papíru nebo lepenky, pouzdra na doklady, pouzdra na pera, pouzdra s psacími potřebami, papírové praporky, pravítka, prospekty, příručky, psací podložky, psací souprava (sada psacích potřeb), publikace, papírové pytlíky jako obaly, razítka, razítka datovací, pouzdra na razítka, razítkovací podušky, ročenky, papírové ručníky, rýsovací nástroje, samolepky, samolepky pro domácnost a pro kancelářské potřeby, sešity, sešivačky, skicárky, stírátko na tabule, školní potřeby, tabule školní, těžiška, tiskopisy, tiskové typy, tiskoviny, tužky, tuhy do tužek, držátka na tužky, patentní tužky, uhly na kreslení, zápisníky, zpěvníky; (35) reklamní, inzertní a propagační činnost, marketing, inzertní poštou, licence na výrobky a služby ostatních (komerční správa), nábor zaměstnanců, pomoc při řízení obchodní činnosti, obchodní nebo podnikatelské informace, obchodní nebo podnikatelský průzkum, organizování výstav (komerčních nebo reklamních), personální poradenství, pořádání veletrhů pro obchodní a reklamní účely, průzkum trhu, průzkum veřejného mínění, zajišťování předplatného telekomunikačních služeb pro ostatní, merchandising, organizační zabezpečování televizního vysílání, předvádění zboží, příprava inzertních sloupků, reklama (propagace), reklama on-line v počítačové síti, aktualizování reklamních materiálů, pronájem reklamních materiálů, zasílání reklamních materiálů zákazníkům, rozšiřování reklamních nebo inzertních materiálů, sekretářské služby, služby v oblasti grafické úpravy pro reklamní účely, styky s veřejností, vydávání reklamních nebo náborových propagačních a inzertních textů, televizní reklama, obchodní vedení uměleckých agentur, zajišťování novinového předplatného (pro předplatitele); (38) telekomunikace, služby umožňující komunikaci jedné osoby s druhou, elektronická pošta, služby elektronických nástěnek (telekomunikační služby), informační kanceláře, vysílání kabelové televize, služby dálkových konferencí, počítačová komunikace, posílání zpráv, poskytování internetových diskusních fór, pronájem přístrojů pro přenos zpráv, pronájem přístupového času ke globálním počítačovým sítím, pronájem zařízení pro přenos informací, přenášení pomocí satelitních družic, přenos zpráv a obrazových informací pomocí počítače, půjčování telekomunikačních zařízení, telekonference (služby dálkových konferencí), teleshoppingové služby (poskytování televizních kanálů pro teleshoppingové služby), televizní vysílání, digitální vysílání, televizní

vysílání programů, televizní vysílání zábavných, vzdělávacích, výchovných, soutěžních, diskusních a informačních pořadů, šíření elektronických časopisů, informací, elektronických periodik, knih v elektronické podobě, audio nebo audiovizuálních děl prostřednictvím informační nebo datové nebo elektronické nebo komunikační nebo telekomunikační nebo počítačové sítě, zejména Internetu, pomocí satelitů a jiné, informační služby na Internetu související s televizním vysíláním, služby na Internetu související s televizním vysíláním, provozování internetového serveru, provozování internetového portálu, zajištění prostoru pro webové stránky, poskytování portálu na Internetu, poskytování on-line platformy pro nahrávání, zpracování, přenos a aktualizaci dat, obrázků, fotografií, 3D aplikací, telexové služby, radiové vysílání, výzvy (služby poskytované rádiem, telefonem nebo jinými elektronickými komunikačními prostředky), zaslání zpráv; (41) dabing, nakladatelství a vydavatelství, ediční činnost, publikační činnost, nahrávání nosičů zvukových nebo obrazově zvukových, služby v oblasti digitálního zpracování obrazu, elektronické publikování (DTP), služby v oblasti estrád, tvorba a šíření audiovizuálních děl, zpravodajství, publicistika, televizní zpravodajství, TV produkce, tvorba programů, tvorba a výroba televizních a audiovizuálních programů, obrazové zpravodajství, filmová produkce, jiná než reklamní, filmová studia, filmová tvorba, filmové projekce, pronájem filmových promítaček a jejich příslušenství, půjčování filmů, fotografování, informace o možnostech zábavy, informace o výchově a vzdělávání, poskytování služeb v oblasti karaoke (hudební doprovod písní dle výběru zpěváka), výchovně zábavné klubové služby, kluby zdraví (služby), knihovny (půjčování knih), vydávání knih, koncertní síně, sály, organizování a vedení konference, organizování a vedení kongresu, korespondenční kurzy, provozování muzea, služby nahrávacího studia, nahrávání videopásek, organizování kulturních nebo vzdělávacích výstav, organizace společenských a kulturních akcí, organizace, provozování a provádění her a soutěží i veřejných, provozování kina, organizování plesů, organizování vzdělávacích nebo zábavných soutěží, výstavní činnost v oblasti kultury nebo zábavy nebo výchovy nebo vzdělávání, zábavné parky, plánování a organizování večírků, pořádání soutěží krásy, poskytování on-line elektronických publikací (bez možnosti stažení), pronájem audio nahrávek, pronájem dekorací, pronájem kinematografických filmů, pronájem osvětlovacích zařízení pro divadla nebo televizní studia, pronájem rozhlasových a televizních přijímačů, provozování her on-line (z počítačové sítě), předprodej vstupenek, výroba divadelních nebo jiných představení, půjčování filmů, půjčování přenosných videokamer, půjčování videokamer, půjčování videopásek, psaní scénářů, pronájem rozhlasových a televizních přijímačů, organizování a vedení seminářů, služby v oblasti grafické úpravy, jiné než pro reklamní účely, studia nahrávací (služby), reportérské služby, školení, vyučování, výroba rozhlasových a televizních programů, televizní zábava, zveřejňování textů, kromě reklamních, tlumočení posunkové řeči, opatřování titulky, výuka, vzdělávací informace, nahrávání videopásek, střih videopásek, vydávání elektronických knih a časopisů on-line, vydávání textů, s výjimkou reklamních nebo náborových, výroba videofilmů, pronájem zvukového nahrávacího zařízení, živé představení, organizování živých vystoupení.

(511) 9, 16, 35, 38, 41

(210) O-501387

(111) **333302**

(220) 31.01.2013

(151) 21.08.2013

(540)

SÍLA BEZ KOMPROMISŮ

(592) Slovní

(730) ČEPRO, a.s., Dělnická 213/12, Praha 7, 17004, CZ

(740) JUDr. David Karabec MPA, LL.M., advokát, Na spojení 610/6, Praha 10, Vršovice, 10100

(510) (4) paliva včetně benzínu pro motory a osvětlovací látky; (12) vozidla; (35) propagace; (39) doprava.

(511) 4, 12, 35, 39

(210) O-501502

(111) **333528**
(220) 20.02.2013
(151) 04.09.2013
(540)

Domov Vitalita

(592) Slovní
(730) **Lázně Bělohrad a.s.**, Lázeňská 165, Lázně Bělohrad, 50781, CZ
(740) Jaroš - Fojtíková, advokátní kancelář s.r.o., Pobočná 1395/1, Praha 4, Michle, 14100
(510) (3) přípravky pro bělení a jiné prací prostředky, přípravky pro čištění, leštění, odmašťování a broušení, mýdla, parfumerie, vonné oleje, kosmetika, vlasové vody (lotions), zubní pasty; (5) farmaceutické a veterinářské výrobky, hygienické výrobky pro léčebné účely, dietní potraviny a dietetické přípravky pro léčebné nebo veterinární účely, potraviny pro batolata, potravní doplňky pro lidskou potřebu a pro zvířata, náplasti, obvazový materiál, materiály pro plombování zubů a pro zubní otisky, dezinfekční přípravky, výrobky pro hubení škodlivých zvířat, fungicidy, herbicidy; (9) přístroje a nástroje vědecké, námořní, geodetické, fotografické, filmové, optické, přístroje vážení, měření, signalizaci, kontrolu (inspekci), záchranu a přístroje pro vyučování, přístroje a nástroje pro vedení, přepínání, přeměnu, akumulaci, regulaci nebo řízení elektrického proudu, přístroje pro záznam, převod, reprodukci zvuku nebo obrazu, nosiče dat magnetické, záznamové disky, kompaktní disky, DVD a ostatní digitální záznamové nosiče, ústrojí pro přístroje na mince, pokladny registrační, kalkulačky, zařízení na zpracování dat, počítače, počítačový software, hasicí přístroje; (14) vzácné kovy a jejich slitiny a výrobky z těchto látek nebo postřibřeného nebo pozlaceného kovu, nejsou-li uvedeny v jiných třídách, klenoty, bižuterie, drahokamy, hodinářské potřeby a chronometrické přístroje; (16) papír, lepenka a výrobky z těchto materiálů, které nejsou zařazeny do jiných tříd, potřeby pro knižní vazby, fotografie, papírenské zboží, lepidla pro papírenství nebo domácnost, materiál pro umělce, štetce, psací stroje a kancelářské potřeby (vyjímaje nábytek), učební a vyučovací pomůcky s výjimkou přístrojů, plastické obaly (nezařazené do jiných tříd), tiskařské typy, štočky; (18) kůže a její imitace, zboží vyrobené z těchto materiálů, nezahmuté v jiných třídách, zvířecí kůže, usně, kufrý a cestovní tašky, deštníky a slunečníky, vycházkové hole, biče, jezdecké postroje a sedla; (24) textil a textilní zboží nezahmuté v jiných třídách, povlečení, ubrusy; (25) oděvy, obuv, kloboučnické zboží; (28) hry, hračky, potřeby pro gymnastiku a sport, které nejsou uvedeny v jiných třídách, vánoční ozdoby; (32) piva, minerální vody, šumivé nápoje a jiné nápoje nealkoholické, nápoje a šťávy ovocné, sirupy a jiné přípravky k zhotovování nápojů; (33) alkoholické nápoje (s výjimkou pív); (37) stavebnictví, opravy, instalační služby; (38) spoje (komunikace); (39) doprava, balení a skladování zboží, organizování cest; (41) výchova, vzdělávání, zábava, sportovní a kulturní aktivity; (43) služby zajišťující stravování a nápoje, dočasné ubytování; (44) lékařské služby, veterinární služby, péče o hygienu a krásu osob a zvířat, zemědělské, zahradnické a lesnické služby.
(511) 3, 5, 9, 14, 16, 18, 24, 25, 28, 32, 33, 37, 38, 39, 41, 43, 44
(210) O-502012

(111) **333529**
(220) 20.02.2013
(151) 04.09.2013
(540)



(594) Kombinovaná
(730) **Lázně Bělohrad a.s.**, Lázeňská 165, Lázně Bělohrad, 50781, CZ
(740) Jaroš - Fojtíková, advokátní kancelář s.r.o., Pobočná 1395/1, Praha 4, Michle, 14100
(510) (3) přípravky pro bělení a jiné prací prostředky, přípravky pro čištění, leštění, odmašťování a broušení, mýdla, parfumerie, vonné oleje, kosmetika, vlasové vody (lotions), zubní pasty; (5) farmaceutické a veterinářské výrobky, hygienické výrobky pro léčebné účely, dietní potraviny a dietetické přípravky pro léčebné nebo veterinární účely, potraviny pro batolata, potravní doplňky pro lidskou potřebu a pro zvířata,

náplasti, obvazový materiál, materiály pro plombování zubů a pro zubní otisky, dezinfekční přípravky, výrobky pro hubení škodlivých zvířat, fungicidy, herbicidy; (9) přístroje a nástroje vědecké, námořní, geodetické, fotografické, filmové, optické, přístroje vážení, měření, signalizaci, kontrolu (inspekci), záchranu a přístroje pro vyučování, přístroje a nástroje pro vedení, přepínání, přeměnu, akumulaci, regulaci nebo řízení elektrického proudu, přístroje pro záznam, převod, reprodukci zvuku nebo obrazu, nosiče dat magnetické, záznamové disky, kompaktní disky, DVD a ostatní digitální záznamové nosiče, ústrojí pro přístroje na mince, pokladny registrační, kalkulačky, zařízení na zpracování dat, počítače, počítačový software, hasicí přístroje; (14) vzácné kovy a jejich slitiny a výrobky z těchto látek nebo postřibřeného nebo pozlaceného kovu, nejsou-li uvedeny v jiných třídách, klenoty, bižuterie, drahokamy, hodinářské potřeby a chronometrické přístroje; (16) papír, lepenka a výrobky z těchto materiálů, které nejsou zařazeny do jiných tříd, potřeby pro knižní vazby, fotografie, papírenské zboží, lepidla pro papírenství nebo domácnost, materiál pro umělce, štetce, psací stroje a kancelářské potřeby (vyjímaje nábytek), učební a vyučovací pomůcky s výjimkou přístrojů, plastické obaly (nezařazené do jiných tříd), tiskařské typy, štočky; (18) kůže a její imitace, zboží vyrobené z těchto materiálů, nezahmuté v jiných třídách, zvířecí kůže, usně, kufrý a cestovní tašky, deštníky a slunečníky, vycházkové hole, biče, jezdecké postroje a sedla; (24) textil a textilní zboží nezahmuté v jiných třídách, povlečení, ubrusy; (25) oděvy, obuv, kloboučnické zboží; (28) hry, hračky, potřeby pro gymnastiku a sport, které nejsou uvedeny v jiných třídách, vánoční ozdoby; (32) piva, minerální vody, šumivé nápoje a jiné nápoje nealkoholické, nápoje a šťávy ovocné, sirupy a jiné přípravky k zhotovování nápojů; (33) alkoholické nápoje (s výjimkou pív); (37) stavebnictví, opravy, instalační služby; (38) spoje (komunikace); (39) doprava, balení a skladování zboží, organizování cest; (41) výchova, vzdělávání, zábava, sportovní a kulturní aktivity; (43) služby zajišťující stravování a nápoje, dočasné ubytování; (44) lékařské služby, veterinární služby, péče o hygienu a krásu osob a zvířat, zemědělské, zahradnické a lesnické služby.

(511) 3, 5, 9, 14, 16, 18, 24, 25, 28, 32, 33, 37, 38, 39, 41, 43, 44
(210) O-502013

(111) **333537**
(220) 25.02.2013
(151) 04.09.2013
(540)



(594) Kombinovaná
(730) **INOX DESIGN s.r.o.**, Všeborovice 98, Karlovy Vary - Dalovice, 36263, CZ
(510) (6) držadla (kovová), kovové zboží (drobné), madla (kovová), spojky na potrubí (kovové), stavby (kovové příslušenství pro -), stavební materiály (kovové), tyče pro kovové zábradlí, zábradlí (kovová), jako části schodišť; (19) bezpečnostní sklo, sklo tabulové (stavební materiál); (37) konzultace ve stavebnictví, stavebnictví, stavitelství.
(511) 6, 19, 37
(210) O-502121

(111) **333542**
(220) 26.02.2013
(151) 04.09.2013
(540)



(594) Kombinovaná
(591) Barevná
(730) **AGEL a.s.**, Vrchlického 1350/102, Praha 5, Košíře, 15000, CZ
(510) (3) antistatické přípravky, odmašťovací přípravky; (5) hygienické výrobky pro léčebné účely, náplasti a obvazový materiál, dezinfekční přípravky, fungicidy, antibakteriální přípravky, léčivé čaje; (10) přístroje a nástroje chirurgické, ortopedické potřeby, materiál na sešívání ran, anesteziologické přístroje, kardiologické, diagnostické, zubařské a jiné lékařské přístroje a nástroje, speciální lůžka pro lékařské účely, nábytek speciální pro lékařské účely; (35) propagační činnost v oblasti zdravotní péče, prevence nemocí a zdravotní osvěty, pomoc při řízení obchodní činnosti zejména v oblasti zdravotnictví; (39) sanitní doprava; (40) činnost v oblasti nakládání s nebezpečnými odpady; (41) pořádání vzdělávacích akcí pro odbornou i laickou veřejnost v oblasti zdravotnictví, prevence nemocí a zdravotní osvěty, pořádání vzdělávacích a informačních kurzů pro zaměstnance zdravotnictví, sportovní a kulturní aktivity a jejich podpora, pořádání kulturně společenských akcí, pořádání vědeckých a odborných seminářů, kongresů, symposií a konferencí; (42) návrh a vývoj počítačového hardware a software pro potřeby zdravotnictví, vědecký výzkum pro lékařské účely, bakteriologický a biologický výzkum, chemické a biologické analýzy, vývoj a výzkum léčiv, zkoušení léčiv, výzkum a vývoj v oblasti přírodních a technických věd, znalecké služby v oblasti zdravotnictví a lékařství, znalecké služby v oblasti molekulární biologie, biochemie, instrumentálních metod a soudní sérologie, znalecké služby v oblasti genetiky, identifikací osob a genetické DNA analýzy hypervariabilních polymorfismů člověka, znalecké služby v oblasti farmacie a toxikologie, poradenská činnost a zpracování projektů v oblasti řízení a restrukturalizace zdravotnických subjektů; (43) provoz kuchyně a jídelny, zajišťování ubytovacích služeb; (44) lékařské služby, poskytování ambulantní a hospitalizační zdravotní péče ve všech oborech medicíny, rtg vyšetření, angiografická vyšetření, ultrazvuková vyšetření a jiná vyšetření pro lékařské účely, provádění operačních výkonů, poskytování intenzivní péče, provádění anestézií, rehabilitační služby, fyzioterapie, lékařské poradenství, ošetrovatelské služby, lékárenské služby, provoz krevní banky, provoz banky kostní dřeně, provozování sterilizačního centra, provozování rychlé záchrané služby, provozování klinické laboratoře, hematologie, onkologie, radioterapie, transplantační a replantační centrum, zdravotní koupele.
(511) 3, 5, 10, 35, 39, 40, 41, 42, 43, 44
(210) O-502190

kongresů, symposií a konferencí; (42) návrh a vývoj počítačového hardware a software pro potřeby zdravotnictví, vědecký výzkum pro lékařské účely, bakteriologický a biologický výzkum, chemické a biologické analýzy, vývoj a výzkum léčiv, zkoušení léčiv, výzkum a vývoj v oblasti přírodních a technických věd, znalecké služby v oblasti zdravotnictví a lékařství, znalecké služby v oblasti molekulární biologie, biochemie, instrumentálních metod a soudní sérologie, znalecké služby v oblasti genetiky, identifikací osob a genetické DNA analýzy hypervariabilních polymorfismů člověka, znalecké služby v oblasti farmacie a toxikologie, poradenská činnost a zpracování projektů v oblasti řízení a restrukturalizace zdravotnických subjektů; (43) provoz kuchyně a jídelny, zajišťování ubytovacích služeb; (44) lékařské služby, poskytování ambulantní a hospitalizační zdravotní péče ve všech oborech medicíny, rtg vyšetření, angiografická vyšetření, ultrazvuková vyšetření a jiná vyšetření pro lékařské účely, provádění operačních výkonů, poskytování intenzivní péče, provádění anestézií, rehabilitační služby, fyzioterapie, lékařské poradenství, ošetrovatelské služby, lékárenské služby, provoz krevní banky, provoz banky kostní dřeně, provozování sterilizačního centra, provozování rychlé záchrané služby, provozování klinické laboratoře, hematologie, onkologie, radioterapie, transplantační a replantační centrum, zdravotní koupele.
(511) 3, 5, 10, 35, 39, 40, 41, 42, 43, 44
(210) O-502192

(111) **333942**
(220) 20.03.2013
(151) 25.09.2013
(540)



(593) Obrazová
(730) **České dráhy, a.s.**, Nábřeží L. Svobody 1222, Praha 1, 11015, CZ
(510) (16) papírenské a tiskárenské výrobky; (35) propagační činnost a reklama; (39) doprava.
(511) 16, 35, 39
(210) O-502806

(111) **333543**
(220) 26.02.2013
(151) 04.09.2013
(540) **AGEL SERVIS ČLEN SKUPINY AGEL**

(592) Slovní
(730) **AGEL a.s.**, Vrchlického 1350/102, Praha 5, Košíře, 15000, CZ
(510) (3) antistatické přípravky, odmašťovací přípravky; (5) hygienické výrobky pro léčebné účely, náplasti a obvazový materiál, dezinfekční přípravky, fungicidy, antibakteriální přípravky, léčivé čaje; (10) přístroje a nástroje chirurgické, ortopedické potřeby, materiál na sešívání ran, anesteziologické přístroje, kardiologické, diagnostické, zubařské a jiné lékařské přístroje a nástroje, speciální lůžka pro lékařské účely, nábytek speciální pro lékařské účely; (35) propagační, činnost v oblasti zdravotní péče, prevence nemocí a zdravotní osvěty, pomoc při řízení obchodní činnosti zejména v oblasti zdravotnictví; (39) sanitní doprava; (40) činnost v oblasti nakládání s nebezpečnými odpady; (41) pořádání vzdělávacích akcí pro odbornou i laickou veřejnost v oblasti zdravotnictví, prevence nemocí a zdravotní osvěty, pořádání vzdělávacích a informačních kurzů pro zaměstnance zdravotnictví, sportovní a kulturní aktivity a jejich podpora, pořádání kulturně společenských akcí, pořádání vědeckých a odborných seminářů,

(111) **334369**
(220) 26.03.2013
(151) 16.10.2013
(540)



(594) Kombinovaná
(591) Barevná
(730) **STOCK Plzeň-Božkov s.r.o.**, Palírenská 641/2, Plzeň, Božkov, 32600, CZ
(740) ZIVKO MIJATOVIC & PARTNERS s.r.o., Jugoslávských partyzánů 639/26, Praha 6, Bubeneč, 16000
(510) (33) alkoholické nápoje (kromě pív).
(511) 33
(210) O-502990

(111) **334468**
(220) 09.04.2013
(151) 23.10.2013
(540)



(594) Kombinovaná
(591) Barevná
(730) **STOCK Plzeň-Božkov s.r.o.**, Palírenská 641/2, Plzeň, Božkov, 32600, CZ
(740) ZIVKO MIJATOVIC & PARTNERS s.r.o., Jugoslávských partyzánů 639/26, Praha 6, Bubeneč, 16000
(510) (33) alkoholické nápoje (kromě pív).
(511) 33
(210) O-503325

(111) **334467**
(220) 09.04.2013
(151) 23.10.2013
(540)



(594) Kombinovaná
(591) Barevná
(730) **STOCK Plzeň-Božkov s.r.o.**, Palírenská 641/2, Plzeň, Božkov, 32600, CZ
(740) ZIVKO MIJATOVIC & PARTNERS s.r.o., Jugoslávských partyzánů 639/26, Praha 6, Bubeneč, 16000
(510) (33) alkoholické nápoje (kromě pív).
(511) 33
(210) O-503324

(111) **334469**
(220) 09.04.2013
(151) 23.10.2013
(540)



(594) Kombinovaná
(591) Barevná
(730) **STOCK Plzeň-Božkov s.r.o.**, Palírenská 641/2, Plzeň, Božkov, 32600, CZ
(740) ZIVKO MIJATOVIC & PARTNERS s.r.o., Jugoslávských partyzánů 639/26, Praha 6, Bubeneč, 16000
(510) (33) alkoholické nápoje (kromě pív).
(511) 33
(210) O-503326

(111) **334470**
(220) 09.04.2013
(151) 23.10.2013
(540)



(594) Kombinovaná
(591) Barevná
(730) **STOCK Plzeň-Božkov s.r.o.**, Palírenská 641/2, Plzeň, Božkov, 32600, CZ
(740) **ZIVKO MIJATOVIĆ & PARTNERS s.r.o.**, Jugoslávských partyzánů 639/26, Praha 6, Bubeneč, 16000
(510) (33) alkoholické nápoje (kromě pív).
(511) 33
(210) O-503327

(111) **334515**
(220) 09.01.2013
(151) 30.10.2013
(540)

Divočák

(592) Slovní
(730) **KMOTR - Masna Kroměříž a.s.**, Hulínská 2286, Kroměříž, 76760, CZ
(740) Patentová a známková kancelář, Ing. Jaromír Příkryl, Včelín 1161, Hulín, 76824
(510) (29) salámy; (35) maloobchodní a velkoobchodní prodej a zprostředkování v oblasti nákupu a prodeje zboží včetně prodeje prostřednictvím Internetu s výrobky ve třídě 29 - salámy.
(511) 29, 35
(210) O-500958

(111) **335100**
(220) 15.05.2013
(151) 04.12.2013
(540)



(594) Kombinovaná
(591) Barevná
(730) **Kosina Jiří**, O. Čily 1547, Nová Paka, 50901, CZ
(740) Jansa, Mokřý, Otevřel & partneři s.r.o., advokátní kancelář, JUDr. Lukáš Jansa, advokát, Sokola Tůmy 743/16, Ostrava, Mariánské Hory, 70900
(510) (30) omáčky (chuťové přísady), ochucovačla, chilli omáčka, rajčatová omáčka, chuťové přísady, koření, chilli; (31) semena rostlin, ovoce, zelenina a zemědělské produkty, zahrnuté v této třídě; (35) zprostředkovatelská činnost a maloobchodní a velkoobchodní činnost se zaměřením na omáčky a další chuťové přísady včetně koření a dále semena rostlin, ovoce a zeleninu, komerční využití Internetu v oblastech obchodu a nabídky služeb uvedených ve třídách 30, 31 a 35, internetový obchod (e-shop) s výrobky ve třídě 30 a 31, inzertní, propagační služby a komerční

informační služby prostřednictvím Internetu za účelem obchodu, propagační činnost a reklama.
(511) 30, 31, 35
(210) O-504408

(111) **335324**
(220) 09.01.2013
(151) 03.01.2014
(540)



(594) Kombinovaná
(730) **Cliniclink s.r.o.**, Pod Javory 1422/30, Praha 4, 14800, CZ
(740) Švehlík & Mikuláš advokáti s.r.o., Mgr. Martin Švehlík, Purkyňova 74/2, Praha 1, 11000
(510) (3) parfémy, mýdla včetně mýdel medicínálních, vonné oleje, kosmetika, vlasové vody, zubní pasty, ústní vody, éterické esence a oleje, deodoranty, prášky a vodičky pro ošetřování vlasů jako kondicionéry, pomády, tužidla, spreje, opalovací přípravky, masážní gely jiné než pro léčebné účely, regenerační krémy a vody; (5) farmaceutické přípravky, alkaloidy pro lékařské účely, absorpční tampóny, antibiotika, analgetika, antikoncepční přípravky (chemické a biochemické), biologické přípravky pro lékařské účely, bylinné čaje pro lékařské účely, čípky, léčivé byliny, dietetické přípravky upravené pro lékařské účely, enzymatické přípravky pro lékařské účely, přípravky pro čištění kontaktních čoček, drogy pro léčebné účely, diagnostické přípravky pro lékařské účely, dezinfekční přípravky pro hygienické účely, fungicidy, hormony pro lékařské účely, chemické přípravky pro farmaceutické účely, kalhotky zdravotní, léčivé čaje, masti pro farmaceutické účely, náplasti, nápoje léčivé, obvazový materiál, potrava pro kojence, tablety pro farmaceutické účely, vitamínové přípravky; (8) kleště na nehty, nůžky, soupravy pro pedikúru, manikúrové soupravy; (10) antikoncepční prostředky, s výjimkou chemických, lékařské, chirurgické a stomatologické přístroje a nástroje, spadající do této třídy, dětské lahve a dudlíky, potřeby pro aplikaci léků spadající do této třídy, inhalátory, respirátory (dýchací přístroje pro umělé dýchání), prezervativy, roušky sterilní (chirurgické), sádrové obvazy, teploměry pro lékařské účely, kompresivní punčochy a návleky; (35) dodavatelské služby pro třetí osoby, maloobchodní a velkoobchodní činnost v oblasti lékárnictví, zprostředkování obchodu v oblasti lékárnictví, služby internetového obchodu v rámci této třídy v oblasti lékárnictví, podnikatelské a obchodní informace v oblasti lékárnictví, obchodní reklama, předvádění zboží, reklama on-line v počítačové síti; (44) služby lékárny v rámci této třídy, konzultační a poradenské služby v lékařství, zdravotnictví a farmacii, poskytování lékařských a zdravotních informací, pronajímání zdravotnických zařízení, výdejní činnost léčiv pro veřejnost a výdej léčiv pro ambulantní zdravotnická zařízení.

(511) 3, 5, 8, 10, 35, 44
(210) O-500979

(111) **335337**
(220) 14.01.2013
(151) 03.01.2014
(540)

RIVA REALITY

(592) Slovní
(730) **RIVA REALITY s.r.o.**, Ludvíka Poděště 774/10, Brno, 60200, CZ
(510) (36) služby nemovitostní; (37) stavebnictví, opravy, instalační služby; (42) vědecké a technologické služby a související výzkum a projektování, analytické a výzkumné služby v průmyslu, navrhování a vývoj počítačového hardwaru.
(511) 36, 37, 42
(210) O-501065

(111) **335338**
(220) 14.01.2013
(151) 03.01.2014
(540)

RIVA DEVELOPMENT

(592) Slovní
(730) **RIVA DEVELOPMENT s.r.o.**, Tuřanská 441/41, Brno, Brněnské Ivanovice, 62000, CZ
(510) (36) služby nemovitostní; (37) stavebnictví, opravy, instalační služby; (42) vědecké a technologické služby a související výzkum a projektování, analytické a výzkumné služby v průmyslu, navrhování a vývoj počítačového hardwaru.
(511) 36, 37, 42
(210) O-501066

(111) **335366**
(220) 29.01.2013
(151) 03.01.2014
(540)

Lidovka

(592) Slovní
(730) **KB - BLOK Czech, S.E.**, Masarykova 635, Postoloprty, 43942, CZ
(740) PELIKÁN KROFTA KOHOUTEK advokátní kancelář s.r.o., Mgr. David Krofta, advokát, Újezd 450/40, Praha 1 - Malá Strana, 11801
(510) (19) stavební materiály nekovové, zejména dlažba, obrubníky, cihly, zdicí bloky, tvarovky, překlady, stropní prvky, střešní krytina, písek, vápno, cement a výrobky z cementu a betonu; (37) stavebnictví, opravy, instalace; (42) projektování, architektonické a urbanistické návrhy a studie, konzultační a poradenská činnost v oboru projektování staveb a volby stavebních materiálů, stavební a technické výpočty a expertizy.
(511) 19, 37, 42
(210) O-501446

(111) **335404**
(220) 25.02.2013
(151) 03.01.2014
(540)



(594) Kombinovaná
(730) **AGRO - Měřín, a.s.**, Zarybník 516, Měřín, 59442, CZ
(740) Ing. Marcela Filipenská, Polní 302/32, Žďár nad Sázavou, Žďár nad Sázavou 2, 59102
(510) (4) pohonné hmoty, motorová paliva, nafta, benzín, oleje, tuky a maziva, parafín, přísady do paliv a maziv; (5) dietetické výrobky, posilující poživatiny, extrakty a potravinové doplňky pro zlepšení fyzické, psychické a zdravotní kondice, speciální potraviny pro sportovce, rekonvalescenty a osoby se zvýšenou zdravotní, fyzickou a pracovní zátěží, potravinové doplňky obohacené o vitamíny, minerály a proteiny, cereální výrobky, obilné klíčky, nápoje se zvýšeným obsahem vitamínů, minerálů, vláknin, sirupy a přípravky pro výrobu speciálních nápojů a potravinových doplňků, vše výše uvedené pro léčebné a lékařské účely, nápoje léčivé, alkohol pro léčebné účely, byliny, čaje bylinné, bylinné čaje pro léčebné účely, diabetický chléb, upravený pro léčebné účely, počáteční a pokračovací sušená mléčná kojenecká výživa, mléko pro farmaceutické účely, potraviny a nápoje pro batolata a kojence, potrava pro kojence jako ovocné, zeleninové, masové, cereální mléčné i nemléčné kaše, přesnídávky, ovocné a maso- zeleninové příkrmy, mléko sušené pro kojence, mléko obohacené bílkovinami, nápoje dietetické, upravené pro lékařské účely, nápoje sladové a mléčné pro lékařské účely, vše vyráběné v souladu s předpisy o ekologickém zemědělství, zvířecí sperma, zvířecí embrya a genetický materiál, jedy, sirupy k farmaceutickým účelům; (7) zemědělské stroje a zařízení, jejich příslušenství a části, nářadí pro stroje; (12) pozemní motorová vozidla a náhradní díly k nim, vše zařazené do této třídy, zejména pneumatiky nové a protektorované, duše pneumatik, vložky a ventily pro automobilové pneumatiky, topné duše a membrány, automobilové doplňky

obsažené v této třídě; (29) maso a masové výrobky, jako masové krémy, pomazánky na chleba, uzenářské speciality, ryby, drůbež, zvěřina, masové výtažky, paštiky, konzervy masové a rybí, mražené potraviny, zejména ovoce, zelenina, zeleninové směsi, maso, ryby, drůbež, zvěřina, mražené hotové pokrmy v rámci této třídy, ovoce, houby a zelenina konzervované, sušené a zavařené, brambory a výrobky z brambor mražené, konzervované, sušené nebo vařené, konzervovaná hotová jídla, spadající do této třídy, mléko a mléčné výrobky, sýry, vejce, želé, kompoty, oleje a tuky jedlé, přesnídávky, ovocné dřeně, marmelády, džemy, ovocná povidla, ovocné pomazánky, ovocné saláty, zeleninové saláty, šřáva rajčatová na vaření a uvedené výrobky této třídy i ve formě bio potravin, předvařené luštěniny a polotovary, určené ke spotřebě, potravinové výrobky ze zeleniny a bylin, určené ke spotřebě jako polotovary nebo k ochucení; (30) obilné výrobky a výrobky z luštěnin, určené k lidské výživě, jako vločky, extrudované pečivo a pochutiny, müsli, müsli výrobky a směsi, sójové výrobky, patřící do této třídy, jako sójová mouka a výrobky z ní, extrudované sójové výrobky, cereální pečivo, čaje, kukuřičné, ovesné a pšeničné vločky, pečivo, těsta, těstoviny, knedlíky, ochucovací přípravky, marinády, pekárenské výrobky, cukrovinky, cukrářské výrobky všeho druhu, čokoládové výrobky, výrobky z mouky a obilnin, hořčice, ocet, kečup a kečupové omáčky, chuťové a pikantní omáčky, majonézy, omáčky v prášku, koření a kořenící směsi, káva, čaj, kakao, cukr, rýže, kávové náhražky, med, sirup melasový, droždí pro kynutí, sůl, obilné vločky, polotovary na bázi brambor a mouky, směsi pro přípravu jídel v rámci této třídy, knedlíky, knedlíky ovocné a bramborové, zavařkové těstoviny, zmrzlina a uvedené výrobky této třídy i ve formě bio potravin; (31) výrobky zemědělské, zahradnické, lesní a lesnické výrobky včetně nezpracovaného dřeva nezahrnuté v jiných třídách, čerstvé ovoce, zelenina, luštěniny a brambory, obilniny v surovém stavu, obiloviny krmné, olejiny nezpracované k potravinářským účelům, slad, bylinky, jedlé květy, osivo, semena, sazenice, klíčky semen, rostlinné výhonky, ostatní zemědělské a zahradnické výrobky v rámci této třídy, živá zvířata, krmiva pro zemědělská i domácí zvířata, minerální přípravky pro zvířata, čerstvé houby, čerstvé bylinky, vyjmenované výrobky této třídy vyráběné v souladu s předpisy o ekologickém zemědělství; (32) piva všeho druhu, vody minerální a šumivé a jiné nealkoholické nápoje, sirupy a jiné přípravky k přípravě nápojů, ovocné šřavy a nápoje z ovocných šřáv, energetické nápoje, iontové nápoje a uvedené výrobky této třídy i ve formě bio potravin, dřeňové šřavy zpracované vysokým tlakem za studena, extrakty, esence a jiné přípravky pro výrobu nealkoholických nápojů, nealkoholické osvěžující z ovoce, sirupy k přípravě lihuprostých nápojů, šumivé nápoje; (33) alkoholické nápoje (s výjimkou pív), zejména vína všeho druhu; (35) poskytování pomoci při provozu obchodu, zprostředkovatelská činnost v oblasti obchodu s výrobky uvedenými ve tř. 4, 5, 7, 12, 29, 30, 31, 32 a 33 a službami ve tř. 37, 39, 40, 41, 42, 43 a 44, ekonomické a organizační poradenství, maloobchodní a velkoobchodní činnost se zaměřením na prodej zboží v rámci výše uvedených tř. 4, 5, 7, 12, 29, 30, 31, 32 a 33, služby elektronického obchodu s uvedenými výrobky, předvádění zboží prostřednictvím Internetu, komerční využití Internetu v oblastech obchodu a nabídky služeb, inzertní, propagační činnost a reklama, obchodní administrativa, kancelářské práce; (37) stavební práce, elektroinstalační práce, vodoinstalační práce, zámečnické práce, truhlářské práce, revize elektrických zařízení, zemní práce, pneuservis, autoservis, opravy, servis a údržba motorových vozidel a jejich součástí, protektorování pneumatik, zprostředkování služeb spojených s údržbou automobilů, opravy, servis a údržba zemědělských strojů, zemědělské techniky a dopravních prostředků; (39) balení a skladování, doprava a distribuce zboží, zejména ovoce, zeleniny a ostatních zemědělských produktů, silniční doprava, expediční služby v oblasti dopravy, pronájem manipulačních, dopravních a přepravních prostředků, pronájem parkovacích ploch, provozování a pronájem skladovacích provozů; (40) zpracování a úprava ovoce, zeleniny a ostatních zemědělských produktů, uzení potravin, zpracování masa, jatka, nakládání s odpady včetně nebezpečných odpadů; (41) pořádání odborných kurzů, školení a vzdělávacích akcí včetně lektorské činnosti, pořádání odborných a vzdělávacích výstav a přehlídek v oblasti zemědělství, vinařství, pěstitelství, chovu a šlechtění zvířat, pořádání sportovních soutěží a závodů a kulturních vystoupení; (42) vědecké a technologické služby a související výzkum a projektování, analytické a výzkumné služby v zemědělství a průmyslu, navrhování a vývoj počítačového hardwaru a softwaru; (43) hostinská a restaurační činnost, poskytování gastronomických služeb, provozování služeb rychlého občerstvení, provozování barů, cukráren, kaváren a bufetů, služby zajišťující stravování a nápoje poskytované za použití bio produktů, catering, ubytovací služby; (44) zemědělské a zahradnické činnosti, pěstování zemědělských plodin, myslivecká činnost, lov zvěře, lesnictví, ochrana lesa a lesních živočichů, obecně prospěšné činnosti v oblasti chovu a lovu zvěře, chovatelské činnosti - chov lesní

zvěře, chov hospodářských zvířat, veterinární péče, služby umělého oplodnění pro zvířata, veterinární péče, ošetření zvěře po ulovení, hygienické a zdravotní vyšetření zvěře, vedení farmy, poradenské a informační služby vztahující se ke shora uvedeným činnostem, poradenské a informační služby vztahující se k účelnému uspořádání a plánování v oblasti výživy zvířat, dozoru nad chorobami a produkce zvířat, poradenská činnost v zemědělství, zejména při pěstování, ochraně, sklizni, zpracování a uchování ovoce a zeleniny a jiných rostlin.

(511) 4, 5, 7, 12, 29, 30, 31, 32, 33, 35, 37, 39, 40, 41, 42, 43, 44
(210) O-502125

(111) **335405**
(220) 25.02.2013
(151) 03.01.2014
(540)



(594) Kombinovaná
(591) Barevná
(730) **AGRO - Měřín, a.s.**, Zarybník 516, Měřín, 59442, CZ
(740) Ing. Marcela Filipenská, Polní 302/32, Žďár nad Sázavou, Žďár nad Sázavou 2, 59102
(510) (4) pohonné hmoty, motorová paliva, nafta, benzín, oleje, tuky a maziva, parafin, přísady do paliv a maziv; (5) dietetické výrobky, posilující poživatiny, extrakty a potravinové doplňky pro zlepšení fyzické, psychické a zdravotní kondice, speciální potraviny pro sportovce, rekonvalescenty a osoby se zvýšenou zdravotní, fyzickou a pracovní zátěží, potravinové doplňky obohacené o vitamíny, minerály a proteiny, cereální výrobky, obilné klíčky, nápoje se zvýšeným obsahem vitamínů, minerálů, vláknin, sirupy a přípravky pro výrobu speciálních nápojů a potravinových doplňků, vše výše uvedené pro léčebné a lékařské účely, nápoje léčivé, alkohol pro léčebné účely, byliny, čaje bylinné, bylinné čaje pro léčebné účely, diabetický chléb, upravený pro léčebné účely, počáteční a pokračovací sušená mléčná kojenecká výživa, mléko pro farmaceutické účely, potraviny a nápoje pro batolata a kojence, potrava pro kojence jako ovocné, zeleninové, masové, cereální mléčné i nemléčné kaše, přesnídávky, ovocné a maso- zeleninové příkrmky, mléko sušené pro kojence, mléko obohacené bílkovinami, nápoje dietetické, upravené pro lékařské účely, nápoje sladové a mléčné pro lékařské účely, vše vyráběné v souladu s předpisy o ekologickém zemědělství, zvířecí sperma, zvířecí embrya a genetický materiál, jedy, sirupy k farmaceutickým účelům; (7) zemědělské stroje a zařízení, jejich příslušenství a části, nářadí pro stroje; (12) pozemní motorová vozidla a náhradní díly k nim, vše zařazené do této třídy, zejména pneumatiky nové a protektorované, duše pneumatik, vložky a ventily pro automobilové pneumatiky, topné duše a membrány, automobilové doplňky osazené v této třídě; (29) maso a masové výrobky, jako masové krémy, pomazánky na chleba, uzenářské speciality, ryby, drůbež, zvěřina, masové výtažky, paštiky, konzervy masové a rybí, mražené potraviny, zejména ovoce, zelenina, zeleninové směsi, maso, ryby, drůbež, zvěřina, mražené hotové pokrmy v rámci této třídy, ovoce, houby a zelenina konzervované, sušené a zavařené, brambory a výrobky z brambor mražené, konzervované, sušené nebo vařené, konzervovaná hotová jídla, spadající do této třídy, mléko a mléčné výrobky, sýry, vejce, želé, kompoty, oleje a tuky jedlé, přesnídávky, ovocné dřeně, marmelády, džemy, ovocná povidla, ovocné pomazánky, ovocné saláty, zeleninové saláty, šťáva rajčatová na vaření a uvedené výrobky této třídy i ve formě bio potravin, předvařené luštěniny a polotovary, určené ke spotřebě, potravinové výrobky ze zeleniny a bylin, určené ke spotřebě jako polotovary nebo k ochucení; (30) obilné výrobky a výrobky z luštěnin, určené k lidské výživě, jako vločky, extrudované pečivo a pochutiny, müsli, müsli výrobky a směsi, sójové výrobky, patřící do této třídy, jako sójová mouka a výrobky z ní, extrudované sójové výrobky, cereální pečivo, čaje, kukuřičné, ovesné a pšeničné vločky, pečivo, těsta, těstoviny, knedlíky, ochucovací přípravky, marinády, pekárenské výrobky, cukrovinky, cukrářské výrobky všeho druhu, čokoládové výrobky, výrobky z mouky a obilnin, hořčice, ocet, kečup a kečupové omáčky, chuťové a pikantní omáčky, majonézy, omáčky v prášku, koření a kořenící směsi, káva, čaj, kakao, cukr, rýže, kávové náhražky, med, sirup melasový, droždí

pro kynutí, sůl, obilné vločky, polotovary na bázi brambor a mouky, směsi pro přípravu jídel v rámci této třídy, knedlíky, knedlíky ovocné a bramborové, zavářkové těstoviny, zmrzlina a uvedené výrobky této třídy i ve formě bio potravin; (31) výrobky zemědělské, zahradnické, lesní a lesnické výrobky včetně nezpracovaného dřeva nezahmuté v jiných třídách, čerstvé ovoce, zelenina, luštěniny a brambory, obilniny v surovém stavu, obiloviny krmné, olejniny nezpracované k potravinářským účelům, slad, bylinky, jedlé květy, osivo, semena, sazenice, klíčky semen, rostlinné výhonky, ostatní zemědělské a zahradnické výrobky v rámci této třídy, živá zvířata, krmiva pro zemědělská i domácí zvířata, minerální přípravky pro zvířata, čerstvé houby, čerstvé bylinky, vyjmenované výrobky této třídy vyráběné v souladu s předpisy o ekologickém zemědělství; (32) piva všeho druhu, vody minerální a šumivé a jiné nealkoholické nápoje, sirupy a jiné přípravky k přípravě nápojů, ovocné šťávy a nápoje z ovocných šťáv, energetické nápoje, iontové nápoje a uvedené výrobky této třídy i ve formě bio potravin, dřeňové šťávy zpracované vysokým tlakem za studena, extrakty, esence a jiné přípravky pro výrobu nealkoholických nápojů, nealkoholické osvěžující z ovoce, sirupy k přípravě lihovostých nápojů, šumivé nápoje; (33) alkoholické nápoje (s výjimkou pív), zejména vína všeho druhu; (35) poskytování pomoci při provozu obchodu, zprostředkovatelská činnost v oblasti obchodu s výrobky uvedenými ve tř. 4, 5, 7, 12, 29, 30, 31, 32 a 33 a službami ve tř. 37, 39, 40, 41, 42, 43 a 44, ekonomické a organizační poradenství, maloobchodní a velkoobchodní činnost se zaměřením na prodej zboží v rámci výše uvedených tř. 4, 5, 7, 12, 29, 30, 31, 32 a 33, služby elektronického obchodu s uvedenými výrobky, předvádění zboží prostřednictvím Internetu, komerční využití Internetu v oblastech obchodu a nabídky služeb, inzertní, propagační činnost a reklama, obchodní administrativa, kancelářské práce; (37) stavební práce, elektroinstalační práce, vodoinstalačerské práce, zámečnické práce, truhlářské práce, revize elektrických zařízení, zemní práce, pneuservis, autoservis, opravy, servis a údržba motorových vozidel a jejich součástí, protektorování pneumatik, zprostředkování služeb spojených s údržbou automobilů, opravy, servis a údržba zemědělských strojů, zemědělské techniky a dopravních prostředků; (39) balení a skladování, doprava a distribuce zboží, zejména ovoce, zeleniny a ostatních zemědělských produktů, silniční doprava, expediční služby v oblasti dopravy, pronájem manipulačních, dopravních a přepravních prostředků, pronájem parkovacích ploch, provozování a pronájem skladovacích provozů; (40) zpracování a úprava ovoce, zeleniny a ostatních zemědělských produktů, uzení potravin, zpracování masa, jatka, nakládání s odpady včetně nebezpečných odpadů; (41) pořádání odborných kurzů, školení a vzdělávacích akcí včetně lektorské činnosti, pořádání odborných a vzdělávacích výstav a přehlídek v oblasti zemědělství, vinařství, pěstitelství, chovu a šlechtění zvířat, pořádání sportovních soutěží a kulturních, závodů a vystoupení; (42) vědecké a technologické služby a související výzkum a projektování, analytické a výzkumné služby v zemědělství a průmyslu, navrhování a vývoj počítačového hardwaru a softwaru; (43) hostinská a restaurační činnost, poskytování gastronomických služeb, provozování služeb rychlého občerstvení, provozování barů, cukráren, kaváren a bufetů, služby zajišťující stravování a nápoje poskytované za použití bio produktů, catering, ubytovací služby; (44) zemědělské a zahradnické činnosti, pěstování zemědělských plodin, myslivecká činnost, lov zvěře, lesnictví, ochrana lesa a lesních živočichů, obecně prospěšné činnosti v oblasti chovu a lovu zvěře, chovatelské činnosti - chov lesní zvěře, chov hospodářských zvířat, veterinární péče, služby umělého oplodnění pro zvířata, veterinární péče, ošetření zvěře po ulovení, hygienické a zdravotní vyšetření zvěře, vedení farmy, poradenské a informační služby vztahující se ke shora uvedeným činnostem, poradenské a informační služby vztahující se k účelnému uspořádání a plánování v oblasti výživy zvířat, dozoru nad chorobami a produkce zvířat, poradenská činnost v zemědělství, zejména při pěstování, ochraně, sklizni, zpracování a uchování ovoce a zeleniny a jiných rostlin.

(511) 4, 5, 7, 12, 29, 30, 31, 32, 33, 35, 37, 39, 40, 41, 42, 43, 44
(210) O-502126

(111) **335570**
(220) 28.04.2013
(151) 03.01.2014
(540)



(594) Kombinovaná
(591) Barevná
(730) **Priessnitzovy léčebné lázně a.s.**, Priessnitzova 299, Jeseník, 79003, CZ
(740) Doc. Ing. Jindřich Špaček, CSc., patentový zástupce, Svatopluka Čecha 106A, Brno, 61200
(510) (42) poskytování doplňkových služeb, a to ve vědeckém výzkumu v oblasti komplexní ústavní a ambulantní lázeňské péče; (43) bary (služby), hotelové služby, hotely (rezervace), jídelny a závodní jídelny, kavárny, penziony, penziony (rezervace), poskytování přechodného ubytování, provoz hotelového ubytování, přechodné ubytování (rezervace), restaurace; (44) lázně (veřejné) pro hygienické účely, lékařské služby, masáže, komplexní ústavní a ambulantní lázeňská péče, ošetrovatelské služby, pronajímání zdravotních (zdravotnických) zařízení, psycholog (služby), zotavovny, soukromé kliniky nebo sanatoria, stomatologie, zdravotní péče, zdravotnická střediska, zkrášlovací salóny.
(511) 42, 43, 44
(210) O-503959

(111) **335791**
(220) 11.04.2013
(151) 09.01.2014
(540)

Cena Prof. Viléma Krause

(592) Slovní
(730) **Svaz vinařů České republiky, z. s.**, Žižkovská 1230, Velké Bílovice, 69102, CZ
(740) BLTS advokátní kancelář, Mgr. Denisa Valentová, Duškova 164, Praha 5, Smíchov, 15000
(510) (9) nosiče informací všeho druhu v rozsahu třídy 9, zejména obrazu a zvuku, elektronické publikace; (16) nosiče informací všeho druhu v rozsahu třídy 16, tiskoviny a polygrafické výrobky, například viněty, katalogy, prospekty, informační brožury a letáky; (33) alkoholické nápoje v rozsahu třídy 33, zejména vína; (35) propagační činnost, reklama, organizování komerčních výstav, soutěží a přehlídek, marketing, reklama a marketing prostřednictvím Internetu, virtuální obchodní střediska v oblasti potravin a nápojů; (41) výchova, vzdělávání a zábava, zvláště v oblasti degustace a hodnocení vín, organizování soutěží, výstav a přehlídek nekomerčního charakteru, podpora vzdělávání; (42) expertní a poradenské služby a činnost v oblasti hodnocení a klasifikace vín.
(511) 9, 16, 33, 35, 41, 42
(210) O-503452

(111) **335911**
(220) 13.05.2013
(151) 17.01.2014
(540)



(594) Kombinovaná
(730) **Kolektory Praha, a.s.**, Pešlova 3/341, Praha 9 - Vysočany, 19000, CZ
(740) Ing. Miroslav Karas, Strakonická 352, Příbram V, 26105
(510) (35) obchodní činnost s výrobky ve tř. 11, pomoc při řízení obchodní činnosti, reklama, propagační činnost; (36) správa nemovitostí a majetku, zejména kolektorových podzemních staveb, správa nebytových a provozních budov a staveb, včetně jejich pronájmu; (37) servis, opravy a údržba průmyslových provozů a zařízení, zejména vnitřního prostředí podzemních kolektorů; (39) doprovázení turistů, prohlídky, okružní výlety a exkurze, zejména do podzemních kolektorů a souvisejících inženýrských staveb; (42) inženýrské služby, zejména projektování, konstruování a služby techniků při provozu podzemních inženýrských staveb, kolektorů a kolektorových sítí, včetně jejich výstroje a výbavy, monitorování průmyslových provozů, zejména vnitřního prostředí podzemních kolektorů, inženýrských staveb a sítí.
(511) 35, 36, 37, 39, 42
(210) O-504325

(111) **335912**
(220) 13.05.2013
(151) 17.01.2014
(540)



(594) Kombinovaná
(730) **Kolektory Praha, a.s.**, Pešlova 3/341, Praha 9 - Vysočany, 19000, CZ
(740) Ing. Miroslav Karas, Strakonická 352, Příbram V, 26105
(510) (35) obchodní činnost s výrobky ve tř. 11, pomoc při řízení obchodní činnosti, reklama, propagační činnost; (36) správa nemovitostí a majetku, zejména kolektorových podzemních staveb, správa nebytových a provozních budov a staveb, včetně jejich pronájmu; (37) servis, opravy a údržba průmyslových provozů a zařízení, zejména vnitřního prostředí podzemních kolektorů; (39) doprovázení turistů, prohlídky, okružní výlety a exkurze, zejména do podzemních kolektorů a souvisejících inženýrských staveb; (42) inženýrské služby, zejména projektování, konstruování a služby techniků při provozu podzemních inženýrských staveb, kolektorů a kolektorových sítí, včetně jejich výstroje a výbavy, monitorování průmyslových provozů, zejména vnitřního prostředí podzemních kolektorů, inženýrských staveb a sítí.
(511) 35, 36, 37, 39, 42
(210) O-504326

(111) **335913**
(220) 13.05.2013
(151) 17.01.2014
(540)



(594) Kombinovaná
(730) **Kolektory Praha, a.s.**, Pešlova 3/341, Praha 9 - Vysočany, 19000, CZ
(740) Ing. Miroslav Karas, Strakonická 352, Příbram V, 26105
(510) (35) obchodní činnost s výrobky ve tř. 11, pomoc při řízení obchodní činnosti, reklama, propagační činnost; (36) správa nemovitostí a majetku, zejména kolektorových podzemních staveb, správa nebytových a provozních budov a staveb, včetně jejich pronájmu; (37) servis, opravy a údržba průmyslových provozů a zařízení, zejména vnitřního prostředí podzemních kolektorů; (39) doprovázení turistů, prohlídky, okružní výlety a exkurze, zejména do podzemních kolektorů a souvisejících inženýrských staveb; (42) inženýrské služby, zejména projektování, konstruování a služby techniků při provozu podzemních inženýrských staveb, kolektorů a kolektorových sítí, včetně jejich výstroje a vybavy, monitorování průmyslových provozů, zejména vnitřního prostředí podzemních kolektorů, inženýrských staveb a sítí.
(511) 35, 36, 37, 39, 42
(210) O-504327

(111) **335987**
(220) 26.02.2013
(151) 22.01.2014
(540)

VZDĚLÁVACÍ A VÝZKUMNÝ INSTITUT AGEL

(592) Slovní
(730) **AGEL a.s.**, Vrchlického 1350/102, Praha 5, Košíře, 15000, CZ
(510) (3) antistatické přípravky, odmašťovací přípravky; (5) farmaceutické a veterinářské prostředky, hygienické výrobky pro léčebné účely, náplasti a obvazový materiál, dezinfekční přípravky, fungicidy, antibakteriální přípravky, dietní potraviny pro léčebné účely, dietetické nápoje pro léčebné účely, léčivé čaje, chemické přípravky pro lékařské, farmaceutické a veterinární účely, kultury mikroorganismů pro lékařské a veterinární účely, léčiva, sterilizační přípravky, vakcíny, kromě koncentrovaných výživných, rostlinných, dietních a multivitaminových doplňků ve formě gelu; (10) přístroje a nástroje chirurgické, ortopedické potřeby, materiál na sešívání ran, anesteziologické přístroje, kardiologické, diagnostické, zubařské a jiné lékařské přístroje a nástroje, speciální lůžka pro lékařské účely, nábytek speciální pro lékařské účely; (35) propagační činnost v oblasti zdravotní péče, prevence nemocí a zdravotní osvěty, pomoc při řízení obchodní činnosti, zejména v oblasti zdravotnictví, poradenská činnost v oblasti řízení provozu a restrukturalizace zdravotnických zařízení (podniková organizace a ekonomické poradenství); (39) sanitní doprava, provozování rychlé záchranné služby; (40) činnost v oblasti nakládání s nebezpečnými odpady; (41) pořádání vzdělávacích akcí pro odbornou i laickou veřejnost v oblasti zdravotnictví, v oblasti prevence nemocí a zdravotní osvěty, pořádání vzdělávacích a informačních kurzů pro zaměstnance zdravotnictví, sportovní a kulturní aktivity, pořádání kulturně společenských akcí, pořádání vědeckých a odborných seminářů, kongresů, symposií a konferencí; (42) návrh a vývoj počítačového hardware a software pro potřeby zdravotnictví, vědecký výzkum pro lékařské účely, bakteriologický a biologický výzkum, chemické a biologické analýzy, vývoj a výzkum léčiv, zkoušení léčiv, výzkum a vývoj v oblasti přírodních a technických věd, odborné služby (expertizy) v oblasti molekulární biologie, biochemie, instrumentálních metod a soudní sérologie, odborné služby (expertizy) v oblasti genetiky, identifikací osob a genetické DNA, analýzy hypervariabilních polymorfismů člověka, odborné služby (expertizy) v oblasti toxikologie; (43) provoz kuchyně a jídelny, zajišťování ubytovacích služeb; (44) lékařské služby, poskytování ambulantní a hospitalizační zdravotní péče ve všech oborech medicíny, RTG vyšetření, angiografická

vyšetření, ultrazvuková vyšetření a jiná vyšetření pro lékařské účely, provádění operačních výkonů, poskytování intenzivní péče, provádění anestezií, rehabilitační služby, fyzioterapie, lékařské poradenství, ošetrovatelské služby, lékárenské služby, provoz krevní banky, provoz banky kostní dřeně, provozování sterilizačního centra, provozování klinické laboratoře, hematologie, onkologie, radioterapie, transplantace a replantační centrum, zdravotní koupele (služby), odborné služby (expertizy) v oblasti farmacie, zdravotnictví a lékařství.

(511) 3, 5, 10, 35, 39, 40, 41, 42, 43, 44
(210) O-502170

(111) **335988**
(220) 26.02.2013
(151) 22.01.2014
(540)



(594) Kombinovaná
(591) Barevná
(730) **AGEL a.s.**, Vrchlického 1350/102, Praha 5, Košíře, 15000, CZ
(510) (3) antistatické přípravky, odmašťovací přípravky; (5) farmaceutické a veterinářské prostředky, hygienické výrobky pro léčebné účely, náplasti a obvazový materiál, dezinfekční přípravky, fungicidy, antibakteriální přípravky, dietní potraviny pro léčebné účely, dietetické nápoje pro léčebné účely, léčivé čaje, chemické přípravky pro lékařské, farmaceutické a veterinární účely, kultury mikroorganismů pro lékařské a veterinární účely, léčiva, sterilizační přípravky, vakcíny, kromě koncentrovaných výživných, rostlinných, dietních a multivitaminových doplňků ve formě gelu; (10) přístroje a nástroje chirurgické, ortopedické potřeby, materiál na sešívání ran, anesteziologické přístroje, kardiologické, diagnostické, zubařské a jiné lékařské přístroje a nástroje, speciální lůžka pro lékařské účely, nábytek speciální pro lékařské účely; (35) propagační činnost v oblasti zdravotní péče, prevence nemocí a zdravotní osvěty, pomoc při řízení obchodní činnosti, zejména v oblasti zdravotnictví, poradenská činnost v oblasti řízení provozu a restrukturalizace zdravotnických zařízení (podniková organizace a ekonomické poradenství); (39) sanitní doprava, provozování rychlé záchranné služby; (40) činnost v oblasti nakládání s nebezpečnými odpady; (41) pořádání vzdělávacích akcí pro odbornou i laickou veřejnost v oblasti zdravotnictví, v oblasti prevence nemocí a zdravotní osvěty, pořádání vzdělávacích a informačních kurzů pro zaměstnance zdravotnictví, sportovní a kulturní aktivity, pořádání kulturně společenských akcí, pořádání vědeckých a odborných seminářů, kongresů, symposií a konferencí; (42) návrh a vývoj počítačového hardware a software pro potřeby zdravotnictví, vědecký výzkum pro lékařské účely, bakteriologický a biologický výzkum, chemické a biologické analýzy, vývoj a výzkum léčiv, zkoušení léčiv, výzkum a vývoj v oblasti přírodních a technických věd, odborné služby (expertizy) v oblasti molekulární biologie, biochemie, instrumentálních metod a soudní sérologie, odborné služby (expertizy) v oblasti genetiky, identifikací osob a genetické DNA, analýzy hypervariabilních polymorfismů člověka, odborné služby (expertizy) v oblasti toxikologie; (43) provoz kuchyně a jídelny, zajišťování ubytovacích služeb; (44) lékařské služby, poskytování ambulantní a hospitalizační zdravotní péče ve všech oborech medicíny, RTG vyšetření, angiografická vyšetření, ultrazvuková vyšetření a jiná vyšetření pro lékařské účely, provádění operačních výkonů, poskytování intenzivní péče, provádění anestezií, rehabilitační služby, fyzioterapie, lékařské poradenství, ošetrovatelské služby, lékárenské služby, provoz krevní banky, provoz banky kostní dřeně, provozování sterilizačního centra, provozování klinické laboratoře, hematologie, onkologie, radioterapie, transplantace a replantační centrum, zdravotní koupele (služby), odborné služby (expertizy) v oblasti farmacie, zdravotnictví a lékařství.
(511) 3, 5, 10, 35, 39, 40, 41, 42, 43, 44
(210) O-502171

(111) **335998**
(220) 13.03.2013
(151) 22.01.2014
(540)

EPSNET

(592) Slovní
(730) **Teco a.s.**, Průmyslová zóna Štářalka 984, Kolín, Kolín IV, 28002, CZ
(740) PatentCentrum Sedlák & Partners s.r.o., Okružní 2824, České Budějovice, České Budějovice 3, 37001
(510) (9) komunikační sběrnice, programovatelné řídicí systémy, elektrické a elektronické zařízení a přístroje pro elektrickou signalizaci, měření a záznam dat, pro instalaci, rozvod, ovládání a jištění elektrické energie, pro řízení v otevřené a uzavřené smyčce, spínací elektrická zařízení, vstupní, procesní, přenosová, záznamová a výstupní zařízení, elektronické komponenty, elektronické modulární sestavy, programy pro zpracování dat, elektronické počítače, počítačový hardware a počítačový software, počítačová periferní zařízení, bezdrátová a mobilní komunikační zařízení, počítačové propojovací panely a konektory pro spojení s počítačovými perifériemi, centrální procesorové jednotky (procesory), elektrické zařízení pro dálkové ovládání průmyslových procesů, detektory kouře, požární hlásiče, rozvaděče automatické, docházkový systém (zařízení pro evidenci docházky), elektrické dveřní zvonky, elektrické vedení, kódované magnetické karty, indikátory elektrické, hlásiče, zabezpečovací zařízení proti krádeži, měřicí přístroje, monitorovací přístroje elektrické, otvírače dveří elektrické, požární hlásiče, signalizační zařízení, dálkové spínače, přístroje pro reprodukci zvuku, regulátory světla, stmívače (elektrické), regulátory tepelné, elektrická relé, rozvodné panely (elektrika), řídicí, kontrolní panely, signalizační zařízení v případě požáru, signalizační zvonky (elektrické), svorky (elektrotechnika), teploměry, snímače teploty, termostaty, tlačítka ke zvonkům, transformátory (elektrotechnika), videotelefony, vlhkoměry, hygrometry, voltmetry, vysílací zařízení, vysílače elektronických signálů, zámky (elektrické), zavírače dveří elektrické, indikátory ztráty elektrické energie, elektrické signalizační zvonky, zvonky (poplašné zařízení) a kombinace výše uvedených zařízení, software; (37) instalace a opravy elektrických strojů a přístrojů v oboru automatizační techniky; (42) projektování elektrických zařízení, tvorba software, činnost odborných poradců v oboru automatizační techniky.
(511) 9, 37, 42
(210) O-502597

(111) **336032**
(220) 16.05.2013
(151) 22.01.2014
(540)



(594) Kombinovaná
(730) **DUVE ČR, s.r.o.**, Dělostřelecká 368, Příbram, Příbram I, 26101, CZ
(740) Ing. Miroslav Karas, Strakonická 352, Příbram V, 26105
(510) (6) vodící tyče, vratné páky pro ruční a automatické řadicí systémy, háky a vodící prvky pro upevnění sítí oddělujících nákladní prostor vozidla, tlačné tyče, pojistné tyče a táhla pro ruční brzdy, páky a pístnice pro posilovače brzd, dlouhé šrouby, ohýbané díly z drátů a trubek; (7) závěsné systémy pro výfuková zařízení, držáky výfuku, podpodlažní držáky pro výfuková zařízení; (12) součástky motorových vozidel spadajících do této třídy, palce řadičích ústrojí a řadicí páky pro pozemní vozidla; (42) vývoj, konstrukce a výroba prototypů a vzorků uvedených výrobků.
(511) 6, 7, 12, 42
(210) O-504467

(111) **336039**
(220) 21.05.2013
(151) 22.01.2014
(540)

5plus2

(592) Slovní
(730) **MAFRA, a.s.**, Karla Engliš 519/11, Praha 5, 15000, CZ
(740) Rott, Růžička & Guttman a spol., Vyskočilova 1566, Praha 4, Michle, 14000
(510) (9) data, databáze a jiné informační produkty na nosičích dat a v elektronických datových, informačních telekomunikačních sítích všeho druhu, nosiče dat všeho druhu spadající do třídy 9, elektronické a datové sítě, multimediální aplikace, elektronická periodika, počítače, programové vybavení umožňující elektronické obchodování, nahraný software; (16) periodický a neperiodický tisk, atlasy, časopisy, fotografie, kalendáře, kancelářské potřeby, katalogy, knihy, noviny, papírenské výrobky, prospekty, mapy, obtisky, pohlednice, reprodukce, samolepky, tiskoviny, reklamní, propagační a užitkové výrobky z papíru, informační, reklamní a propagační tiskoviny, papírové a plastové tašky, tužky, těžítka; (35) služby poradenství v obchodní činnosti, podnikatelské nebo obchodní informace, propagační a marketingová činnost, on-line inzertní činnost, komerční využití Internetu v oblastech komerčních internetových médií a vyhledávacích služeb, prezentace uživatelů na stránkách World Wide Web a počítačové sítě Internet, překlad informací do počítačové databáze, průzkum trhu, public relations, administrativní práce, dodavatelské služby pro třetí osoby, dovozní a vývozní kancelář, direct mailové služby, reklamní, inzertní a propagační činnost, pořádání výstav, veletrhů a propagačních akcí pro obchodní a reklamní účely, rozšiřování reklamních nebo inzertních materiálů; (38) elektronická pošta, počítačová komunikace, přenos zpráv a obrazových informací pomocí počítače, distribuce informací pomocí komunikace mezi sítěmi, přenos informací po Internetu, služby přenosu publikací na nosičích přenášných po síti, přenos zpráv a obrazových informací pomocí počítače, šíření elektronických časopisů, periodik a knih v elektronické podobě; (41) agenturní činnost v oblasti kultury, elektronické publikování, informace o možnostech rozptýlení, zábavy a vzdělávání, organizování kulturních nebo vzdělávacích výstav a soutěží, vydávání textů s výjimkou reklamních nebo náborových, nakladatelská a vydavatelská činnost, vydávání knih, publikací, časopisů, audiovizuálních děl, datových souborů včetně jejich elektronické podoby, zvukových a zvukově obrazových záznamů, zábava, informace o výchově a vzdělávání, výroba audiovizuálních děl, organizování a vedení odborných kurzů, školení, seminářů, vzdělávací informace, tvorba rozhlasových a televizních pořadů; (42) tvorba software, programování, aktualizace a údržba programového vybavení, programování internetových databázových systémů a internetových aplikací, tvorba multimediálních dokumentů, prezentací, aplikací, katalogů, konstrukce www prezentací, tvorba informačních databází, hosting webových stránek, převádění médií do elektronické podoby, tvorba elektronických časopisů, periodik a knih.
(511) 9, 16, 35, 38, 41, 42
(210) O-504576

(111) **336115**
(220) 02.01.2013
(151) 29.01.2014
(540)

nanoSPACE

(594) Slovní grafická
(730) **nanoSPACE s.r.o.**, Rohova 98, Domažlice, 34401, CZ
(740) Langrova, s.r.o., Skřetova 1011/48, Plzeň, Jižní Předměstí, 30100
(510) (10) textilní výrobky pro zdravotnické účely, jako sterilní materiály, zejména roušky, operační roušky, operační pláště, respirátory zařazené ve třídě 10, textilní testery jako indikátory zdravotního stavu a těhotenství; (20) bariérové textilie, jako polštáře obsahující nanovlákná; (24) tkaniny a textilní výrobky, sanitární textilie, textilní výrobky obsahující nanovlákná spadající do této třídy, filtrační textilní materiály, materiály pro výrobu

bytového textilu, lůžkoviny, potahy matrací, potahy nábytku, moskytiéry, protipylové sítě, bariérové textilie, jako povlaky na polštáře, přikrývky, ložní povlaky obsahující nanovlákna; (35) provozování virtuálních obchodních středisek v oblasti tkanin a textilních výrobků.

(511) 10, 20, 24, 35
(210) O-500809

(111) **336174**
(220) 17.05.2013
(151) 29.01.2014
(540)

PLASTikorzo

(594) Kombinovaná
(591) Barevná
(730) **GLOBAL ENTERPRISES LTD spol. s r.o.**, Razov 607, Vizovice, 76312, CZ
(510) (19) přenosná konstrukce nekovová; (27) rohože.
(511) 19, 27
(210) O-504490

(111) **336184**
(220) 25.05.2013
(151) 29.01.2014
(540)



(594) Kombinovaná
(591) Barevná
(730) **VŘÍDLO, výrobní družstvo**, Kamenického 98/8, Karlovy Vary, Bohatice, 36004, CZ
(740) ZEMAN - podkrušnohorská patentová a známková kancelář, Petr Zeman, patentový zástupce, Hradní 301/9, Locket, 35733
(510) (3) kosmetika - kosmetické výrobky tekuté; (16) papír a papírové výrobky včetně obalů, reklamní, propagační, inzertní a informační materiály všeho druhu v této třídě uvedené, tiskoviny, fotografie, grafická díla, grafické reprodukce a jiná vyobrazení, etikety, samolepky, informace na papírovém nosiči, grafické návrhy, grafická díla, tašky s potiskem z papíru a plastů, upomínkové a dekorativní předměty z papíru; (35) zprostředkování obchodu kosmetickými výrobky, reklama, propagace, předvádění a nabízení zboží.
(511) 3, 16, 35
(210) O-504711

(111) **336186**
(220) 25.05.2013
(151) 29.01.2014
(540)



(594) Kombinovaná
(591) Barevná
(730) **VŘÍDLO, výrobní družstvo**, Kamenického 98/8, Karlovy Vary, Bohatice, 36004, CZ
(740) ZEMAN - podkrušnohorská patentová a známková kancelář, Petr Zeman, patentový zástupce, Hradní 301/9, Locket, 35733
(510) (3) kosmetika - kosmetické výrobky, zejména masti, krémy, gely, kosmetické výrobky ochranné; (5) fytotherapeutické výrobky, léčebné a hojivé přípravky, zejména masti, krémy, gely; (16) papír a papírové výrobky včetně obalů, reklamní, propagační, inzertní a informační materiály všeho druhu v této třídě uvedené, fotografie, grafická díla, grafické reprodukce a jiná vyobrazení, etikety, samolepky, informace na papírovém nosiči, výstupy počítačů, grafické návrhy, grafická díla, tašky s potiskem z papíru a plastů, upomínkové a dekorativní předměty z papíru.
(511) 3, 5, 16
(210) O-504714

(111) **336294**
(220) 21.02.2013
(151) 05.02.2014
(540)



(594) Kombinovaná
(591) Barevná
(730) **PHARMOS, a.s.**, Těšínská 1349/296, Ostrava- Radvanice, 71600, CZ
(740) JUDr. Oldřich Beneš, Mojmírovců 805/41, Ostrava, Mariánské Hory, 70900
(510) (3) přípravky pro bělení a jiné prací prostředky, přípravky pro čištění, leštění, odmašťování a broušení, mýdla, parfumerie, vonné oleje, kosmetika, vlasové vody (lotions), zubní pasty; (5) farmaceutické a veterinářské výrobky, hygienické výrobky pro léčebné účely, dietetické přípravky pro léčebné účely, potraviny pro batolata, náplasti, obvazový materiál, materiály pro plombování zubů a pro zubní otisky, dezinfekční přípravky, výrobky pro hubení škodlivých zvířat, fungicidy, herbicidy; (10) přístroje a nástroje chirurgické, zubní a veterinářské, umělé údy, oči a zuby, ortopedické potřeby, materiály na sešívání ran; (35) propagační činnost, reklama, pomoc při řízení obchodní činnosti, obchodní administrativa, kancelářské práce.
(511) 3, 5, 10, 35
(210) O-502030

(111) **336444**
(220) 17.06.2013
(151) 12.02.2014
(540)

KINETIC

(592) Slovní
(730) **KINETIC s.r.o.**, SNP 9/6, Držovice, 79607, CZ
(510) (18) výrobky z kůže, imitace kůže, textilu, PVC a neoprenu ve spojitosti s polyesterem nebo nylonem v rámci této třídy, zejména kufry, tašky, aktovky, batohy, ruksaky, ledvinky, etue, pouzdra, peněženky, klíčenky pásky a brašny všeho druhu; (25) oděvy a obuv pro rybáře, lov, výcvik psů a jiné sportovní aktivity; (28) hry, hračky, tělocvičné a sportovní potřeby (s výjimkou oděvů), rybářské, lovecké a chovatelské potřeby zahrnuté v této třídě, kožené a textilní obaly, pouzdra a vaky na sportovní potřeby a sportovní nářadí, obaly, pouzdra a vaky na rybářské náčiní.
(511) 18, 25, 28
(210) O-505301

(111) **336448**
(220) 19.06.2013
(151) 12.02.2014
(540)



(594) Kombinovaná
(730) **COINTRA s.r.o.**, Wenzigova 1871/5, Praha 2, Nové Město, 12000, CZ
(510) (29) konzumní vejce, vejce pro přímou spotřebu, tekuté vaječné polotovary, zejména melanže, bílky, žloutky, vařená vejce a výrobky z nich, zejména celá vařená vejce, vejce vařená a barvená, vejce vařená a ochucená, vejce loupaná v nálevu, vaječné pomazánky, vaječné konzervy, sušené vaječné polotovary, zejména melanže, bílky, žloutky, vaječné směsi v prášku; (35) reklamní, inzertní a propagační činnost, pomoc při řízení obchodní činnosti, obchodní administrativa, spotřebitelské soutěže reklamního charakteru, poskytování pomoci při provozu obchodu včetně zprostředkování obchodních a souvisejících obchodně personálních záležitostí, organizování výstav, veletrhů, doprovodných programů a společenských akcí komerčního nebo reklamního charakteru, distribuce zboží k reklamním účelům; (40) zpracování vajec.
(511) 29, 35, 40
(210) O-505407

(111) **336607**
(220) 16.07.2013
(151) 19.02.2014
(540)



(594) Kombinovaná
(591) Barevná
(730) **Horáček David**, Školní 321, Neratovice, 27711, CZ
(510) (36) služby realitní kanceláře.
(511) 36
(210) O-506068

(111) **336712**
(220) 10.05.2013
(151) 26.02.2014
(540)

Moruga Mučito

(592) Slovní
(730) **Kosina Jiří**, O. Čily 1547, Nová Paka, 50901, CZ
(740) Jansa, Mokřý, Otevřel & partneři s.r.o., advokátní kancelář, JUDr. Lukáš Jansa, advokát, Sokola Tůmy 743/16, Ostrava, Mariánské Hory, 70900
(510) (29) sušené a zpracované ovoce a zelenina; (30) omáčky (chuťové přísady), ochucovadla do pokrmů, chilli omáčka, rajčatová omáčka, chuťové přísady, koření, chilli; (31) semena rostlin, čerstvé ovoce a zelenina, zemědělské produkty zahrnuté v této třídě; (35) maloobchodní, velkoobchodní činnost, internetový obchod (e-shop) a zprostředkování obchodu se zaměřením na omáčky a další chuťové přísady včetně koření a dále na semena rostlin, ovoce a zeleninu, komerční využití Internetu v oblastech obchodu a nabídky služeb uvedených ve třídách 30, 31 a 35, inzertní, propagační služby a komerční informační služby prostřednictvím Internetu za účelem obchodu, propagační činnost a reklama.
(511) 29, 30, 31, 35
(210) O-504298

(111) **336739**
(220) 05.06.2013
(151) 26.02.2014
(540)



(594) Slovní grafická
(730) **W8 s.r.o.**, Chopinova 576/1, Ostrava, Přívoz, 70200, CZ
(740) Advokátní kancelář Kadlubiec, Starzyk a partneři, s.r.o., Mgr. Ondřej Kadlubiec, advokát, Husova 401, Trinec, Staré Město, 73961
(510) (35) nákup a prodej pohonných hmot; (37) provozování čerpacích stanic pohonných hmot, pronájem čerpacích stanic pohonných hmot.
(511) 35, 37
(210) O-504984

(111) **336866**
(220) 20.03.2013
(151) 05.03.2014
(540)



(594) Kombinovaná
(730) **NÁSTROJE CZ, s.r.o.**, Riegrova 399, Kyjov, 69701, CZ
(740) Ing. Libor Markes, patentový zástupce, Grohova 145/54, Brno, Veverí, 60200
(510) (8) nářadí a nástroje s ručním pohonem, brusy, brousky, diamantové nástroje na řezání pro ruční nástroje, dláta, rotační frézy (ruční nářadí), hevery (ruční), závitorezné hlavy (ruční nástroje), hmoždíře na drcení, hoblíky, hrábě (ruční nářadí), vytahováky hřebíků, pilníky (nástroje), šroubováky, nože, kladiva, kleště, klíče utahovací na šrouby a matice (ruční), vrtáky, ruční vrtačky, krumpáče, lopaty, pily ruční, zednické lžice, špachtle, motyky, nebozezy (ruční nástroje), očílky, palice (ruční nářadí), pistole ruční na vytlačování tmelu, pořízy, průbojníky, rašple (ruční nástroje), rýče, řezné nástroje, sekery, svěráky, škrabky; (35) obchodní zprostředkování a poradenství v oboru prodeje výrobků ve třídě 8,

zprostředkování dovozu a vývozu výrobků ve třídě 8; (37) půjčování nářadí, půjčování nástrojů, pronájem nářadí, služby pro pronájem nástrojů.
(511) 8, 35, 37
(210) O-502798

(111) **337008**
(220) 01.08.2013
(151) 05.03.2014
(540)

(111) **336867**
(220) 20.03.2013
(151) 05.03.2014
(540)

NÁSTROJECZ
žďánice

(594) Kombinovaná
(730) **NÁSTROJE CZ, s.r.o.**, Riegrova 399, Kyjov, 69701, CZ
(740) Ing. Libor Markes, patentový zástupce, Grohova 145/54, Brno, Veverí, 60200
(510) (8) nářadí a nástroje s ručním pohonem, brusy, brousky, diamantové nástroje na řezání pro ruční nástroje, dláta, rotační frézy (ruční nářadí), hevery (ruční), závitové hlavy (ruční nástroje), hmoždíře na drčení, hoblíky, hrábě (ruční nářadí), vyťahovačky hřebíků, pilníky (nástroje), šroubováky, nože, kladiva, kleště, klíče utahovací na šrouby a matice (ruční), vrtáky, ruční vrtáčky, krumpáče, lopaty, pily ruční, zednické lžíce, špachtle, motyky, nebozezy (ruční nástroje), ocílky, palice (ruční nářadí), pistole ruční na vytlačování tmelu, pořizy, průbojníky, rašple (ruční nástroje), rýče, řezné nástroje, sekery, svěráky, škrabky; (35) obchodní zprostředkování a poradenství v oboru prodeje výrobků ve třídě 8, zprostředkování dovozu a vývozu výrobků ve třídě 8; (37) půjčování nářadí, půjčování nástrojů, pronájem nářadí, služby pro pronájem nástrojů.
(511) 8, 35, 37
(210) O-502799

(111) **337007**
(220) 01.08.2013
(151) 05.03.2014
(540)

 **ENERGO
GUARD**

(594) Kombinovaná
(591) Barevná
(730) **Vysoká škola báňská-Technická univerzita Ostrava**, 17. listopadu 15/2172, Ostrava - Poruba, 70833, CZ
(510) (9) počítačový software; (35) propagační činnost, reklama, pomoc při řízení obchodní činnosti, obchodní administrativa; (42) vědecké a technologické služby a související výzkum a projektování, analytické a výzkumné služby v průmyslu, navrhování a vývoj počítačového hardwaru a softwaru.
(511) 9, 35, 42
(210) O-506488

 **ENERGO
GUARD**

(594) Kombinovaná
(730) **Vysoká škola báňská-Technická univerzita Ostrava**, 17. listopadu 15/2172, Ostrava - Poruba, 70833, CZ
(510) (9) počítačový software; (35) propagační činnost, reklama, pomoc při řízení obchodní činnosti, obchodní administrativa; (42) vědecké a technologické služby a související výzkum a projektování, analytické a výzkumné služby v průmyslu, navrhování a vývoj počítačového hardwaru a softwaru.
(511) 9, 35, 42
(210) O-506489

(111) **337323**
(220) 17.04.2013
(151) 26.03.2014
(540)

NEVYMĚKNEM

(592) Slovní
(730) **STOCK Plzeň - Božkov s.r.o.**, Palírenská 641/2, Plzeň - Božkov, 32600, CZ
(740) ZIVKO MIJATOVIĆ & PARTNERS s.r.o., Jugoslávských partyzánů 639/26, Praha 6, Bubeneč, 16000
(510) (33) alkoholické nápoje (s výjimkou piva); (35) propagační činnost, reklamní činnost; (43) služby zajišťující stravování a nápoje.
(511) 33, 35, 43
(210) O-503651

(111) **337453**
(220) 14.08.2013
(151) 02.04.2014
(540)

control system
Productivity. Precision. Profit.

(594) Kombinovaná
(730) **Exact Control System a.s.**, Vítězná náměstí 576/1, Praha 6, Dejvice, 16000, CZ
(510) (9) přístroje a nástroje vědecké, námořní, geodetické, fotografické, filmové, optické, přístroje pro vážení, měření, signalizaci, kontrolu (inspekci), záchranu a přístroje pro vyučování, přístroje pro záznam, převod, reprodukci zvuku nebo obrazu, nosiče dat magnetické, záznamové disky, kompaktní disky, DVD a ostatní digitální záznamové nosiče, ústrojí pro přístroje na mince, pokladny registrační, kalkulačky, zařízení na zpracování dat, počítače, počítačový software; (35) propagační činnost, reklama, pomoc při řízení obchodní činnosti, obchodní administrativa, kancelářské práce; (37) stavebnictví, opravy, instalační služby; (42) vědecké a technologické služby a související výzkum a projektování, analytické a výzkumné služby v průmyslu, navrhování a vývoj počítačového hardwaru a softwaru.
(511) 9, 35, 37, 42
(210) O-506793

(111) **337454**
(220) 14.08.2013
(151) 02.04.2014
(540)

control system
Produktivita. Přesnost. Profit.

(594) Kombinovaná
(730) **Exact Control System a.s.**, Vítězné náměstí 576/1, Praha 6, Dejvice, 16000, CZ
(510) (9) přístroje a nástroje vědecké, námořní, geodetické, fotografické, filmové, optické, přístroje pro vážení, měření, signalizaci, kontrolu (inspekci), záchranu a přístroje pro vyučování, přístroje pro záznam, převod, reprodukci zvuku nebo obrazu, nosiče dat magnetické, záznamové disky, kompaktní disky, DVD a ostatní digitální záznamové nosiče, ústrojí pro přístroje na mince, pokladny registrační, kalkulačky, zařízení na zpracování dat, počítače, počítačový software; (35) propagační činnost, reklama, pomoc při řízení obchodní činnosti, obchodní administrativa, kancelářské práce; (37) stavebnictví, opravy, instalační služby; (42) vědecké a technologické služby a související výzkum a projektování, analytické a výzkumné služby v průmyslu, navrhování a vývoj počítačového hardwaru a softwaru.
(511) 9, 35, 37, 42
(210) O-506794

(111) **337764**
(220) 06.06.2013
(151) 30.04.2014
(540)



(594) Kombinovaná
(591) Barevná
(730) **Kámen Brno, spol. s r.o.**, Mezírka 775/1, Brno, Veverí, 60200, CZ
(510) (19) stavební materiály nekovové - kámen přírodní, surový, zpracovaný; (37) těžba kamene; (40) zpracování materiálů - zpracování a opracování kamene.
(511) 19, 37, 40
(210) O-505034

(111) **337793**
(220) 31.07.2013
(151) 30.04.2014
(540)



(594) Kombinovaná
(730) **Jakubec Karel**, Rybova 1895/13, Hradec Králové, 50009, CZ
(510) (43) restaurační, kavárenské a ubytovací služby.

(511) 43
(210) O-506451

(111) **338175**
(220) 14.10.2013
(151) 21.05.2014
(540)

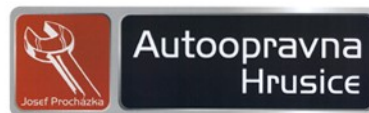

(594) Kombinovaná
(591) Barevná
(730) **Procházka Josef**, K Odpočívadlu 228, Hrusice, 25166, CZ
(740) JUDr. David Novák Ph.D., advokát, Na Okrají 439/44, Praha 6, 16200
(510) (37) opravy.
(511) 37
(210) O-508254

(111) **338361**
(220) 12.06.2013
(151) 04.06.2014
(540)



(594) Kombinovaná
(591) Barevná
(730) **Pro Fit Institut s.r.o.**, Liškova 156/7, Praha 4, Kamýk, 14200, CZ
(510) (35) propagační činnost, reklama, pomoc při řízení obchodní činnosti, obchodní administrativa, kancelářské práce; (41) výchova, vzdělávání, zábava, sportovní a kulturní aktivity; (44) lékařské služby, veterinární služby, péče o hygienu a krásu osob a zvířat, zemědělské, zahradnické a lesnické služby.
(511) 35, 41, 44
(210) O-505225

(111) **338657**
(220) 22.05.2013
(151) 18.06.2014
(540)



(594) Kombinovaná
(730) **Bubble Factory s.r.o.**, Školní náměstí 39, Lysá nad Labem, 28922, CZ
(510) (28) bublifuk (hračka), hračky; (35) předvádění zboží, obchodní vedení umělecké agentury, prezentace výrobků v komunikačních médiích pro účely maloobchodu, reklama; (41) pořádání estrád, pořádání živých představení a živých vystoupení, zábava, pobavení.

(511) 28, 35, 41
(210) O-504597

(111) **338731**
(220) 16.08.2013
(151) 18.06.2014
(540)



Mgr. Petr Lang
advokát

(594) Kombinovaná
(591) Barevná
(730) **Lang Petr Mgr., LL.M.**, Soukenická 561/8, Brno, Staré Brno, 60200, CZ
(510) (36) peněžní služby; (45) právní služby.
(511) 36, 45
(210) O-506876

(111) **339939**
(220) 01.07.2013
(151) 20.08.2014
(540)

TUZEMSKÝ RU

(592) Slovní
(730) **STOCK Slovensko, s. r. o.**, Galvaniho 7/A, Ružinov, 821 04 Bratislava, SK
(740) **ZIVKO MIJATOVIC & PARTNERS s.r.o.**, Jugoslávských partyzánů 639/26, Praha 6, Bubeneč, 16000
(510) (33) alkoholické nápoje s výjimkou piva.
(511) 33
(210) O-505704

(111) **339962**
(220) 02.10.2013
(151) 20.08.2014
(540)

Bombucman - Evropa 2

(592) Slovní
(730) **EVROPA 2, spol. s r.o.**, Wenzigova 4/1872, Praha 2, 12000, CZ
(510) (9) nahrané a nenahrané nosiče zvuku a obrazu, zejména audiokazety, videokazety, kompaktní disky, magnetofonové pásky, audiovizuální díla na nosičích, hudební díla na nosičích; (16) propagační tiskoviny, zejména katalogy, prospekty, plakáty, kalendáře, fotografie, knihy, časopisy, pohlednice, tiskárenské výrobky, kancelářské potřeby spadající do této třídy; (35) reklamní a propagační činnost prostřednictvím jakéhokoliv druhu média, distribuce zboží k reklamním účelům, inzertní činnost, zprostředkovatelská činnost v oblasti obchodu s výrobky uvedenými ve třídách 9 a 16, zprostředkovatelská činnost v oblasti mediálního průmyslu, jako je zprostředkování reklamy, inzerce, propagace; (38) provozování rozhlasového vysílání, poradenská činnost v oblasti šíření informací prostřednictvím sdělovacích prostředků, šíření a výměna informací prostřednictvím počítačových a telekomunikačních sítí, včetně Internetu; (41) tvorba rozhlasových programů, výchovná a zábavná činnost, organizace, příprava a pořádání hudebních vystoupení, koncertů a zábavných pořadů, vydavatelská a nakladatelská činnost.
(511) 9, 16, 35, 38, 41
(210) O-508016

(111) **341822**
(220) 15.01.2013
(151) 12.11.2014
(540)

BONTÉ

(594) Kombinovaná
(730) **ROSA market s.r.o.**, Jožky Silného 14/2683, Kroměříž, 76701, CZ
(740) Ing. Zdeněk Kučera, Dlouhá 207, Slušovice, 76315
(510) (21) kuchyňské nářadí a nádoby, jídelní servisy, servírovací soupravy, talíře, výrobky pro stolování – vše z nerezavějících kovových materiálů, porcelánu, varného skla, keramiky a plastu, výrobky ze skla, porcelánu a keramiky pro kuchyni, interiéry a stolování spadající do této třídy; (33) alkoholické nápoje, víno, lihoviny.
(511) 21, 33
(210) O-501161

(111) **341831**
(220) 29.08.2013
(151) 12.11.2014
(540)



(594) Kombinovaná
(730) **VŘÍDLO, výrobní družstvo**, Kamenického 98/8, Karlovy Vary, Bohatice, 36004, CZ
(740) **ZEMAN** - podkrušnohorská patentová a známková kancelář, Petr Zeman, patentový zástupce, Hradní 301/9, Loket, 35733
(510) (3) kosmetika - kosmetické výrobky, zejména masti, krémy, gely, emulze, kosmetické výrobky ochranné; (5) fytotherapeutické výrobky a léčebné prostředky v rámci této třídy, zejména masti, krémy, gely, emulze; (16) papír a papírové výrobky včetně obalů, reklamní, propagační, inzertní a informační materiály všeho druhu v této třídě uvedené, fotografie, grafická díla, grafické reprodukcce a jiná vyobrazení, etikety, samolepky, informace na papírovém nosiči, výstupy počítačů na papírovém nosiči, grafické návrhy, grafická díla, tašky s potiskem v rámci této třídy z papíru a plastů, upomínkové a dekorativní předměty z papíru, vše v rámci této třídy.
(511) 3, 5, 16
(210) O-507140

(111) **341984**
(220) 01.07.2013
(151) 19.11.2014
(540)

STOKLASA

(594) Kombinovaná
(730) **Stoklasa textilní galanterie s.r.o.**, Průmyslová 934/13, Bolatice, 74723, CZ
(510) (14) vzácné kovy a jejich slitiny a výrobky z těchto látek nebo posířbeného nebo pozlaceného kovu, nejsou-li uvedeny v jiných třídách, klenoty, bižuterie, drahokamy, hodinářské potřeby a chronometrické přístroje; (23) vlákna pro textilní účely; (24) textil a textilní zboží nezahrnuté v jiných třídách, povlečení, textilní ubrusy; (25) oděvy, obuv, kloboučnické zboží; (26) krajky a výšivky, stuhy a tkaničky, knoflíky, háčky a očka, poutka - galanterie, špendlíky a jehly, umělé květiny.
(511) 14, 23, 24, 25, 26
(210) O-505677

(111) **342395**
(220) 16.12.2013
(151) 03.12.2014
(540)

BASTET

(592) Slovní
(730) **Smeták Jiří**, č. p. 260, Svor, 47151, CZ
(740) **DANĚK & PARTNERS** Advokátní a patentová kancelář, Ing. Vilém Daněk Ph.D. LL.M., patentový zástupce, Vinohradská 403/17, Praha 2, Vinohrady, 12000
(510) (7) výměníky tepla (části strojů), parní kotle, armatury pro parní kotle, armatury, fitinky pro parní kotle, kouřovody pro parní kotle, napájecí zařízení pro parní kotle, sběrače kotelního kamene pro parní kotle, parní lisy (otočné), pojízdné, pro výrobu tkanin, stroje a obráběcí stroje, motory (s výjimkou motorů pro pozemní vozidla), jeřáby (zvedací a zdvihací zařízení), zejména nákladní jeřáby pro nákladní vozy a autojeřáby, zemědělské nástroje kromě nástrojů poháněných ručně, lůhne pro vejce, samohybné jeřáby, mechanická a hydraulická zvedací zařízení, pneumatické a hydraulické zdvihací klapky, stroje a zařízení pro čištění, dřevoobráběcí stroje, drtiče pro průmyslové využití, kliky (jako části strojů), pneumatická kladiva, ložiskové štíty pro stroje, žací a sklízecí stroje, lopaty (mechanické), zdvihací zařízení, mechanické kladkostroje, odsávací prachu pro čisticí účely, sací zařízení pro průmyslové využití, sněžné pluhy, radlice, kontrolní zařízení pro stroje, motory a stroje, přístroje a technologická zařízení, včetně mechanických, zejména pro modernizaci, mechanizaci a automatizaci výroby, nástroje a nářadí kromě ručních, dorovnávací zařízení (jako součásti strojů), dřevozpracující stroje a jejich součástí, mechanická zařízení a nářadí na elektrický pohon, pilové čepele (jako součásti strojů), řezací stroje, stolové cirkulární pily (jako součásti strojů), vrtací hlavy jako součásti strojů, vrtací korunky jako součásti strojů, elektrická ruční vrtací zařízení, vrtáková sklíčidla jako součásti strojů, vrtáky na kov a zdivo, průmyslové odsávací prachu a nečistot, elektrické smykové desky; (11) víceúčelové zařízení pro ohřev média, zejména vody, výhřevné kotle, zařízení na ohřev teplé vody, ohřivače vody, ohřivače vody pro koupele, ohřivače vzduchu, opakovaný ohřivač vzduchu, ohřivač kotle pro prádelny, kotlové trouby do vytápěcích zařízení, ohřivače pro koupel, trubky pro kotle k vytápěcím zařízením, trubky pro vytápěcí kotle, výměníky tepla, s výjimkou výměníků jako součástí strojů, bojlerů (kotle) plynové, bojlerů (kotle), s výjimkou bojlerů (kotlů) jako součástí strojů, přístroje a zařízení pro vaření, chlazení, větrání a ohřívání vzduchu nebo zařízení pro úpravu vzduchu, zařízení pro rozvod vody, topení, výrobu páry, digestoře, přístroje pro topení a větrání skleníků, tepelné výměníky, kompresory jako nejdílné součásti topných a klimatizačních zařízení, krby, kama, pece a sporáky na tuhá, kapalná a plynová paliva a na elektrický proud a jejich součástí a příslušenství, přístroje pro pečení, opékání, grilování a příslušenství, zahradní grily, mikrovlnná zařízení, elektrické topné, chladičové a větrací systémy, klimatizace, osvětlení stavebního lešení a výkopy, zařízení na sušení krmiva, solární tepelné akumulátory - kolektory,

lampová svítidla a lampióny, zahradní lampy a lampy pro osvětlování rostlin, lampy germicidní - ničící bakterie, kapesní svítilny, přístroje a zařízení pro chlorování bazénů, na úpravu, víření a ohřívání vody, zejména zásobníky a průtokové ohřivače vody, osvětlování a svítidla všeho druhu, vanové a sprchové kabiny, vybavení koupelen, saunové zařízení, solária, sanitární zařízení včetně klimatizačních zařízení, zařízení proti oslnění, lampy, žárovky, reflektory, osvětlovací přístroje a zařízení, ventilační přístroje, zařízení na odmlžování a rozmrazování oken, lednice, mrazáky, noční lampičky, bezpečnostní zařízení pro plynové nebo vodovodní zařízení a potrubí, grily, hořáky, hydranty; (37) instalace, servis, opravy a montáž víceúčelových zařízení pro ohřev média, zejména vody, instalace, servis, opravy a montáž výhřevných kotlů, zařízení na ohřev teplé vody, ohřivačů vody, ohřivačů vzduchu a souvisejících součástí a příslušenství, služby stavebnictví a stavitelství, stavba krbů, izolování staveb proti vlhkosti, tepelné a zvukové izolování staveb, demolice budov, klempířství a instalatérství, kominické služby, malování a natírání interiérů a exteriérů, štukování, sádrování, tapetování, montáže lešení, pokrývačské služby, zednické služby, zámečnictví, stavební dozor, provozování a služby autoopraven a autoservisů, jako jsou údržba a opravy motorových vozidel, antikorozi nátery pro vozidla, čištění, leštění a mytí automobilů a jiných dopravních prostředků, obnova použitých nebo částečně zničených motorů a strojů, vulkanizace a protektorování pneumatik, pronájem a půjčování stavebních, dopravních a dalších strojů, jako jsou bagry, rypadla, buldozery, jeřáby, silniční zametací stroje, čisticí stroje, opravy pump a čerpadel, informace o opravách, instalování a opravy elektrických spotřebičů, montáž, údržba a opravy kancelářské stroje a zařízení, instalace a opravy klimatizačních zařízení, montáž kuchyňských zařízení, instalace a opravy poplašných a bezpečnostních systémů proti vloupání, instalace a opravy požárních hlásičů, montáž, údržba a opravy počítačového vybavení, montáž a opravy topných zařízení, montáž a opravy výtahů, instalace a opravy telefonů, čištění fasád, vnějších povrchů a ploch i interiérů budov, čištění komínů, čištění oken, čištění ulic, deratizace, dezinfekce, hubení škůdců (ne pro zemědělské účely), asfaltování, cestářství (dláždění), důlní těžba, hornictví, povrchová těžba, vrtání studní, služby prádelny a mandlů jako je čištění, praní, žehlení a mandlování šatstva, chemické čištění, údržba, čištění a opravy kožesin, kůže a oděvů z nich, opravy šatstva a obuvi, restaurování nábytku, umělecká truhlářská výroba a opravy, čalounění a čalounické opravy, lakování, glazurování, pískování, opravy fotografických přístrojů, opravy hodin, údržba a opravy trezorů, ostření a broušení nožů, opravy deštníků, montáž, údržba a opravy veřejného osvětlení, elektrického vytápění v objektech, hromosvodů, domácích telefonů a zvonků, pokládky kabeláže a elektrických rozvodů v zemi i ve vzduchu, rekonstrukce a opravy elektrických rozvodů a důlních dílen, provádění rozvodů a přípojek, koncesované služby PTE a STE, spadající do této třídy, výstavba a rekonstrukce stavebních objektů, údržba, opravy, rekonstrukce a modernizace energetických zařízení, dispečerské řídicí techniky a technických zařízení, k řízení spotřeby elektrické energie, stavební montážní činnost, výstavba energetických děl a zařízení potřebných pro jejich provoz, montáž, opravy, údržba vyhrazených elektrických zařízení, vyhrazených tlakových zařízení, elektrických rozvaděčů, kotlů a tlakových nádob, elektronických zařízení a měřidel, revize a zkoušky elektrických zařízení, tlakových zařízení a nádob na plyn, stavební činnost - provádění staveb včetně jejich změn, udržovacích prací na nich a jejich odstraňování.

(511) 7, 11, 37
(210) O-509999

(111) **342740**
(220) 20.12.2013
(151) 17.12.2014
(540)

LUŽINY
obchodní centrum

(594) Kombinovaná
(730) **OC LUŽINY s.r.o.**, Archeologická 2256/1, Praha 5, Stodůlky, 15500, CZ
(510) (35) administrativní zpracování nákupních objednávek, aktualizování reklamních materiálů, analýzy nákladu, dodavatelské služby pro třetí osoby (nákup výrobků a služeb pro jiné podniky), informační kanceláře

(komerční-), komerční informace a rady pro spotřebitele (spotřebitelská poradna), kopírování nebo rozmnožování (reprodukce) dokumentů a dokladů, marketing, marketingové studie, módní přehlídky pro reklamní účely (organizace -), obchodní činnost (pomoc při řízení -), obchodní management a podnikové poradenství, obchodní nebo podnikatelský průzkum, obchodní reklama (pro třetí osoby -), organizování výstav (komerčních nebo reklamních), poradenství (odborné obchodní -), pořádání veletrhů pro obchodní a reklamní účely, prezentace výrobků v komunikačních médiích pro účely maloobchodu, prodejní automaty (pronájem -), pronájem reklamní doby v komunikačních médiích, pronájem reklamních ploch, průzkum (obchodní -), průzkum trhu, předvádění zboží, reklama, reklama on-line v počítačové síti, reklamní materiály (pronájem -), reklamní materiály (aktualizování -), inzertní, propagační, náborové texty (psaní), reklamní texty (psaní, vydávání, zveřejňování, oznámení, vyhlášení, publikování -), rozhlasová reklama, rozšiřování reklamních nebo inzertních materiálů zákazníkům (letáky, prospekty, tisky, vzorky), řízení obchodních nebo průmyslových podniků (poskytování pomoci při -), služby v oblasti grafické úpravy pro reklamní účely, televizní reklama, venkovní reklama, vydávání náborových, propagačních a inzertních textů, zasílání reklamních materiálů zákazníkům; (36) pronájem nemovitostí, pronajímání kanceláří (nemovitostí), správa nemovitostí, vybírání nájemného; (41) fotografování, módní přehlídky pro zábavu (organizace), organizace a pořádání koncertů, organizování a vedení konferencí, organizování a vedení kongresů, zábavné parky, zábava, pobavení; (43) bary (služby -), kavárny, restaurace, samoobslužné restaurace.

(511) 35, 36, 41, 43
(210) O-510173

(111) **357818**
(220) 01.07.2013
(151) 18.01.2017
(540)



(594) Kombinovaná
(591) Barevná
(730) **STOCK Slovensko, s. r. o.**, Galvaniho 7/A, Ružinov, 821 04 Bratislava, SK
(740) ZIVKO MIJATOVIĆ & PARTNERS s.r.o., Jugoslávských partyzánů 639/26, Praha 6, Bubeneč, 16000
(510) (33) alkoholické nápoje s výjimkou piva, vína všech druhů, alkoholické nápoje obsahující ovoce, likéry, lihoviny, lihové esence; (35) reklamní, inzertní a propagační činnost, maloobchodní prodej výrobků uvedených ve třídě 33, zprostředkování obchodu s produkty uvedenými ve třídě 33.
(511) 33, 35
(210) O-505703

Zániky ochranných známek uplynutím doby platnosti

Kapitola obsahuje údaje o ochranných známkách, které zanikly uplynutím doby platnosti podle ustanovení § 29 odst. 1 zákona č. 441/2003 Sb.

Číslo zápisu (111)	Číslo přihlášky (210)	Datum zániku (141)
161114	46234	26.06.2022
174866	69577	25.06.2022
176047	69547	24.06.2022
177246	69541	24.06.2022
177980	69522	24.06.2022
179300	69564	24.06.2022
179314	69597	25.06.2022
180638	69647	26.06.2022
180741	69644	26.06.2022
180742	69645	26.06.2022
182424	69659	26.06.2022
182600	69661	26.06.2022
194037	69599	25.06.2022
250599	179922	24.06.2022
252080	181414	26.06.2022
252701	181130	21.06.2022
252706	181234	24.06.2022
252707	181235	24.06.2022
252708	181236	24.06.2022
252709	181237	24.06.2022
252710	181238	24.06.2022
252712	181244	24.06.2022
252713	181245	24.06.2022
252715	181248	24.06.2022
252718	181287	21.06.2022
252726	181415	26.06.2022
253403	181115	21.06.2022
253404	181117	21.06.2022
253405	181118	21.06.2022
253406	181119	21.06.2022
253416	181239	24.06.2022
254384	181271	24.06.2022
254385	181272	24.06.2022
254386	181274	24.06.2022
254387	181275	24.06.2022
254389	181401	26.06.2022
254969	181273	24.06.2022
255668	181114	21.06.2022

Číslo zápisu (111)	Číslo přihlášky (210)	Datum zániku (141)
255671	181123	21.06.2022
255672	181222	21.06.2022
255676	181284	25.06.2022
255677	181285	25.06.2022
255678	181286	25.06.2022
257216A	437705	24.06.2022
258054	181266	24.06.2022
259679	181413	26.06.2022
262717	181269	24.06.2022
269589	181265	24.06.2022
272943	181404	26.06.2022
328218	496202	22.06.2022
328219	496259	25.06.2022
328220	496260	25.06.2022
328436	496203	22.06.2022
328650	496272	26.06.2022
328651	496280	26.06.2022
328652	496281	26.06.2022
328758	496243	25.06.2022
328759	496246	25.06.2022
328848	496241	25.06.2022
328849	496242	25.06.2022
329191	496256	25.06.2022
329192	496263	25.06.2022
329193	496264	25.06.2022
329389	496273	26.06.2022
329390	496282	26.06.2022
329391	496283	26.06.2022
329393	496285	26.06.2022
329394	496287	26.06.2022
329528	496288	26.06.2022
329666	496156	21.06.2022
329668	496247	25.06.2022
329866	496199	22.06.2022
329868	496250	25.06.2022
329981	496162	21.06.2022
329982	496163	21.06.2022
329983	496164	21.06.2022

Číslo zápisu (111)	Číslo přihlášky (210)	Datum zániku (141)
329984	496166	21.06.2022
329985	496190	21.06.2022
329986	496192	22.06.2022
329987	496200	22.06.2022
330192	496234	25.06.2022
330343	496212	22.06.2022
330344	496213	22.06.2022
330345	496214	22.06.2022
330470	496158	21.06.2022
330471	496210	22.06.2022
330615	496255	25.06.2022
330732	496215	22.06.2022
330917	496188	21.06.2022
330920	496221	22.06.2022
330923	496244	25.06.2022
330924	496245	25.06.2022
330925	496271	26.06.2022
331099	496236	25.06.2022
331246	496160	21.06.2022
331247	496161	21.06.2022
331250	496289	26.06.2022
331251	496290	26.06.2022
331252	496291	26.06.2022
331253	496293	26.06.2022
331254	496301	26.06.2022
331849	496178	21.06.2022
331994	496173	21.06.2022
331995	496295	26.06.2022
334137	496179	21.06.2022
335220	496262	25.06.2022
335271	496274	26.06.2022
335731	496251	25.06.2022
335732	496252	25.06.2022
337548	496253	25.06.2022
337723	496286	26.06.2022
340151	496235	25.06.2022

Změny vlastníků ochranných známek

Kapitola obsahuje údaje o ochranných známkách, které byly převedeny nebo přešly ve smyslu ustanovení § 15 odst. 1, 2 a § 16 zákona č. 441/2003 Sb. na jiného vlastníka v rozsahu všech zapsaných výrobků nebo služeb. Kapitola obsahuje také údaje o zajišťovacích převodech.

Číslo zápisu (111)	Dřívější vlastník (770)	Nynější vlastník (730)	S účinností od (580)
195083	Ing. Marian Khalifa, Pomezní 1365/2, Praha 8, 18000, CZ	ROBOT WORLD s.r.o., Běloveská 944, Náchod, 54701, CZ	12.01.2023
206482	FIRO-tour, a.s., Národní třída 37/38, Praha 1-Nové Město, 11000, CZ	Smíchovská inkasní s.r.o., náměstí Jiřího z Poděbrad 1382/2, Praha 2, Vinohrady, 12000, CZ	11.01.2023
216016	Míšek Jaroslav Ing., Borová 13, 010 07 Žilina, SK	VOSP, spol. s r.o., Budovateľská 48, Prešov 080 01, SK	17.01.2023
227100	VALOSUN a.s., Na hřebenech II 1718/8, Praha 4, Nusle, 14000, CZ	WALMARK, a.s., Oldřichovice 44, Trinec, 73961, CZ	11.01.2023
231735	VALOSUN a.s., Na hřebenech II 1718/8, Praha 4, Nusle, 14000, CZ	WALMARK, a.s., Oldřichovice 44, Trinec, 73961, CZ	11.01.2023
233504	VALOSUN a.s., Na hřebenech II 1718/8, Praha 4, Nusle, 14000, CZ	WALMARK, a.s., Oldřichovice 44, Trinec, 73961, CZ	11.01.2023
238710	VALOSUN a.s., Na hřebenech II 1718/8, Praha 4, Nusle, 14000, CZ	WALMARK, a.s., Oldřichovice 44, Trinec, 73961, CZ	11.01.2023
242243	VALOSUN a.s., Na hřebenech II 1718/8, Praha 4, Nusle, 14000, CZ	WALMARK, a.s., Oldřichovice 44, Trinec, 73961, CZ	11.01.2023
242245	VALOSUN a.s., Na hřebenech II 1718/8, Praha 4, Nusle, 14000, CZ	WALMARK, a.s., Oldřichovice 44, Trinec, 73961, CZ	11.01.2023
245957	Herda Alexandr, U Bažantnice 300, Přezletice, 25073, CZ	WETRA ČR a.s., Veselská 699, Praha 9, Letňany, 19900, CZ	17.01.2023
250341	The Saul Zaentz Company, 2600 Tenth Street, Berkeley, 94710, CA, US	Middle-earth Enterprises, LLC, 2117D Fourth Street, Berkeley, CA 94710, CA, US	11.01.2023
251226	FIRO-tour, a.s., Národní třída 37/38, Praha 1-Nové Město, 11000, CZ	Smíchovská inkasní s.r.o., náměstí Jiřího z Poděbrad 1382/2, Praha 2, Vinohrady, 12000, CZ	11.01.2023
253869	Porthos Publishing s.r.o., Boudova 611, Praha 5, Lipence, 15531, CZ	ATOZ Logistics s.r.o., Boudova 611, Praha 5, Lipence, 15531, CZ	11.01.2023
256347	Míšek Jaroslav Ing., Borová 13, 010 07 Žilina, SK	VOSP, spol. s r.o., Budovateľská 48, Prešov 080 01, SK	17.01.2023
256348	Míšek Jaroslav Ing., Borová 13, 010 07 Žilina, SK	VOSP, spol. s r.o., Budovateľská 48, Prešov 080 01, SK	17.01.2023
257623	Hay Group Holdings, Inc., 103 Faulk Road, Suite 202, Wilmington, DE, US	Korn Ferry Hay Group, Inc., 1900 Avenue of the Stars, Suite 2600, Los Angeles, California 90067, CA, US	17.01.2023
259867	The Saul Zaentz Company, 2600 Tenth Street, Berkeley, 94710, CA, US	Middle-earth Enterprises, LLC, 2117D Fourth Street, Berkeley, CA 94710, CA, US	17.01.2023
262105	VALOSUN a.s., Na hřebenech II 1718/8, Praha 4, Nusle, 14000, CZ	WALMARK, a.s., Oldřichovice 44, Trinec, 73961, CZ	11.01.2023
265800	VALOSUN a.s., Na hřebenech II 1718/8, Praha 4, Nusle, 14000, CZ	WALMARK, a.s., Oldřichovice 44, Trinec, 73961, CZ	11.01.2023
266447	VALOSUN a.s., Na hřebenech II 1718/8, Praha 4, Nusle, 14000, CZ	WALMARK, a.s., Oldřichovice 44, Trinec, 73961, CZ	11.01.2023
266809	VALOSUN a.s., Na hřebenech II 1718/8, Praha 4, Nusle, 14000, CZ	WALMARK, a.s., Oldřichovice 44, Trinec, 73961, CZ	11.01.2023
268123	The Saul Zaentz Company, 2600 Tenth Street, Berkeley, 94710, CA, US	Middle-earth Enterprises, LLC, 2117D Fourth Street, Berkeley, CA 94710, CA, US	17.01.2023
271127	Porthos Publishing s.r.o., Boudova 611, Praha 5, Lipence, 15531, CZ	ATOZ Logistics s.r.o., Boudova 611, Praha 5, Lipence, 15531, CZ	11.01.2023
271128	Porthos Publishing s.r.o., Boudova 611, Praha 5, Lipence, 15531, CZ	ATOZ Logistics s.r.o., Boudova 611, Praha 5, Lipence, 15531, CZ	11.01.2023
273838	FIRO-tour, a.s., Národní třída 37/38, Praha 1-Nové Město, 11000, CZ	Smíchovská inkasní s.r.o., náměstí Jiřího z Poděbrad 1382/2, Praha 2, Vinohrady, 12000, CZ	11.01.2023
283888	Porthos Publishing s.r.o., Boudova 611, Praha 5, Lipence, 15531, CZ	ATOZ Logistics s.r.o., Boudova 611, Praha 5, Lipence, 15531, CZ	11.01.2023
283889	Porthos Publishing s.r.o., Boudova 611, Praha 5, Lipence, 15531, CZ	ATOZ Logistics s.r.o., Boudova 611, Praha 5, Lipence, 15531, CZ	11.01.2023
286341	VALOSUN a.s., Na hřebenech II 1718/8, Praha 4, Nusle, 14000, CZ	WALMARK, a.s., Oldřichovice 44, Trinec, 73961, CZ	11.01.2023
288120	VALOSUN a.s., Na hřebenech II 1718/8, Praha 4, Nusle, 14000, CZ	WALMARK, a.s., Oldřichovice 44, Trinec, 73961, CZ	11.01.2023

Číslo zápisu (111)	Dřívější vlastník (770)	Nynější vlastník (730)	S účinností od (580)
288121	VALOSUN a.s., Na hřebenech II 1718/8, Praha 4, Nusle, 14000, CZ	WALMARK, a.s., Oldřichovice 44, Třinec, 73961, CZ	11.01.2023
288122	VALOSUN a.s., Na hřebenech II 1718/8, Praha 4, Nusle, 14000, CZ	WALMARK, a.s., Oldřichovice 44, Třinec, 73961, CZ	11.01.2023
290130	VALOSUN a.s., Na hřebenech II 1718/8, Praha 4, Nusle, 14000, CZ	WALMARK, a.s., Oldřichovice 44, Třinec, 73961, CZ	11.01.2023
290448	VALOSUN a.s., Na hřebenech II 1718/8, Praha 4, Nusle, 14000, CZ	WALMARK, a.s., Oldřichovice 44, Třinec, 73961, CZ	11.01.2023
290737	VALOSUN a.s., Na hřebenech II 1718/8, Praha 4, Nusle, 14000, CZ	WALMARK, a.s., Oldřichovice 44, Třinec, 73961, CZ	11.01.2023
291260	VALOSUN a.s., Na hřebenech II 1718/8, Praha 4, Nusle, 14000, CZ	WALMARK, a.s., Oldřichovice 44, Třinec, 73961, CZ	11.01.2023
293283	VALOSUN a.s., Na hřebenech II 1718/8, Praha 4, Nusle, 14000, CZ	WALMARK, a.s., Oldřichovice 44, Třinec, 73961, CZ	11.01.2023
293382	VALOSUN a.s., Na hřebenech II 1718/8, Praha 4, Nusle, 14000, CZ	WALMARK, a.s., Oldřichovice 44, Třinec, 73961, CZ	11.01.2023
295081	VALOSUN a.s., Na hřebenech II 1718/8, Praha 4, Nusle, 14000, CZ	WALMARK, a.s., Oldřichovice 44, Třinec, 73961, CZ	11.01.2023
298401	VALOSUN a.s., Na hřebenech II 1718/8, Praha 4, Nusle, 14000, CZ	WALMARK, a.s., Oldřichovice 44, Třinec, 73961, CZ	11.01.2023
299066	Ing. Marian Khalifa, Ph.D., Pomezní 2, Praha 8, 18000, CZ	ROBOT WORLD s.r.o., Běloveská 944, Náchod, 54701, CZ	12.01.2023
299067	Ing. Marian Khalifa, Ph.D., Pomezní 2, Praha 8, 18000, CZ	ROBOT WORLD s.r.o., Běloveská 944, Náchod, 54701, CZ	12.01.2023
301570	FIRO-tour, a.s., Národní třída 37/38, Praha 1-Nové Město, 11000, CZ	Smíchovská inkasní s.r.o., náměstí Jiřího z Poděbrad 1382/2, Praha 2, Vinohrady, 12000, CZ	11.01.2023
301571	FIRO-tour, a.s., Národní třída 37/38, Praha 1-Nové Město, 11000, CZ	Smíchovská inkasní s.r.o., náměstí Jiřího z Poděbrad 1382/2, Praha 2, Vinohrady, 12000, CZ	11.01.2023
309288	VALOSUN a.s., Na hřebenech II 1718/8, Praha 4, Nusle, 14000, CZ	WALMARK, a.s., Oldřichovice 44, Třinec, 73961, CZ	11.01.2023
314383	VALOSUN a.s., Na hřebenech II 1718/8, Praha 4, Nusle, 14000, CZ	WALMARK, a.s., Oldřichovice 44, Třinec, 73961, CZ	11.01.2023
317648	Porthos Publishing s.r.o., Boudova 611, Praha 5, Lipence, 15531, CZ	ATOZ Logistics s.r.o., Boudova 611, Praha 5, Lipence, 15531, CZ	11.01.2023
324028	Porthos Publishing s.r.o., Boudova 611, Praha 5, Lipence, 15531, CZ	ATOZ Logistics s.r.o., Boudova 611, Praha 5, Lipence, 15531, CZ	11.01.2023
324549	HM Studio a.s., Průmyslová 504, Postržín, 25070, CZ	SPARKYS s.r.o., Hráského 2231/25, Praha 4, Chodov, 14800, CZ	12.01.2023
326052	Porthos Publishing s.r.o., Boudova 611, Praha 5, Lipence, 15531, CZ	ATOZ Logistics s.r.o., Boudova 611, Praha 5, Lipence, 15531, CZ	11.01.2023
326053	Porthos Publishing s.r.o., Boudova 611, Praha 5, Lipence, 15531, CZ	ATOZ Logistics s.r.o., Boudova 611, Praha 5, Lipence, 15531, CZ	11.01.2023
326513	Porthos Publishing s.r.o., Boudova 611, Praha 5, Lipence, 15531, CZ	ATOZ Logistics s.r.o., Boudova 611, Praha 5, Lipence, 15531, CZ	11.01.2023
326669	Porthos Publishing s.r.o., Boudova 611, Praha 5, Lipence, 15531, CZ	ATOZ Logistics s.r.o., Boudova 611, Praha 5, Lipence, 15531, CZ	11.01.2023
329318	VALOSUN a.s., Na hřebenech II 1718/8, Praha 4, Nusle, 14000, CZ	WALMARK, a.s., Oldřichovice 44, Třinec, 73961, CZ	11.01.2023
334293	Porthos Publishing s.r.o., Boudova 611, Praha 5, Lipence, 15531, CZ	ATOZ Logistics s.r.o., Boudova 611, Praha 5, Lipence, 15531, CZ	11.01.2023
337678	Wavita EU s.r.o., Na hřebenech II 1718/8, Praha 4, Nusle, 14000, CZ	WALMARK, a.s., Oldřichovice 44, Třinec, 73961, CZ	11.01.2023
340054	Porthos Publishing s.r.o., Boudova 611, Praha 5, Lipence, 15531, CZ	ATOZ Logistics s.r.o., Boudova 611, Praha 5, Lipence, 15531, CZ	11.01.2023
342436	Wavita EU s.r.o., Na hřebenech II 1718/8, Praha 4, Nusle, 14000, CZ	WALMARK, a.s., Oldřichovice 44, Třinec, 73961, CZ	11.01.2023
342693	Wavita EU s.r.o., Na hřebenech II 1718/8, Praha 4, Nusle, 14000, CZ	WALMARK, a.s., Oldřichovice 44, Třinec, 73961, CZ	11.01.2023
345009	VALOSUN a.s., Na hřebenech II 1718/8, Praha 4, Nusle, 14000, CZ	WALMARK, a.s., Oldřichovice 44, Třinec, 73961, CZ	11.01.2023
345275	Ing. Marian Khalifa, Ph.D., Pomezní 1365, Praha 8, 18200, CZ	ROBOT WORLD s.r.o., Běloveská 944, Náchod, 54701, CZ	12.01.2023
345276	Ing. Marian Khalifa, Ph.D., Pomezní 1365/2, Praha 8, 18200, CZ	ROBOT WORLD s.r.o., Běloveská 944, Náchod, 54701, CZ	12.01.2023
345420	Herda Alexandr, Prádova 2092/12, Praha 8, 18200, CZ	WETRA ČR a.s., Veselská 699, Praha 9, Letňany, 19900, CZ	17.01.2023
346215	Herda Alexandr, Prádova 2092/12, Praha 8, 18200, CZ	WETRA ČR a.s., Veselská 699, Praha 9, Letňany, 19900, CZ	17.01.2023

Číslo zápisu (111)	Dřívější vlastník (770)	Nynější vlastník (730)	S účinností od (580)
347008	VALOSUN a.s., Na hřebenech II 1718/8, Praha 4, Nusle, 14000, CZ	WALMARK, a.s., Oldřichovice 44, Třinec, 73961, CZ	11.01.2023
356057	Ing. Marian Khalifa, PhD., Pomezní 1365/2, Praha 8, 18200, CZ	ROBOT WORLD s.r.o., Běloveská 944, Náchod, 54701, CZ	12.01.2023
358806	VALOSUN a.s., Na hřebenech II 1718/8, Praha 4, Nusle, 14000, CZ	WALMARK, a.s., Oldřichovice 44, Třinec, 73961, CZ	11.01.2023
361098	Ing. Marian Khalifa, PhD., Pomezní 1365/2, Praha 8, 18200, CZ	ROBOT WORLD s.r.o., Běloveská 944, Náchod, 54701, CZ	12.01.2023
361974	ČSAD Praha holding a.s., Pod výtopnou 13/10, Praha 8 Karlín, 18600, CZ	Na Knížecí Gate s.r.o., Pod výtopnou 13/10, Praha 8, Karlín, 18600, CZ	12.01.2023
367762	HM Studio a.s., Průmyslová 504, Postřižín, 25070, CZ	SPARKYS s.r.o., Hráského 2231/25, Praha 4, Chodov, 14800, CZ	12.01.2023
367763	HM Studio a.s., Průmyslová 504, Postřižín, 25070, CZ	SPARKYS s.r.o., Hráského 2231/25, Praha 4, Chodov, 14800, CZ	12.01.2023
383726	TEAMWAY EU, s.r.o., 28. října 1069/18, Chomutov, 43001, CZ	European Retail Management Services s. r. o., 28. října 1069/18, Chomutov, 43001, CZ	17.01.2023

Změny v údajích o vlastnících ochranných známek

Kapitola obsahuje ochranné známky, u kterých byla v rejstříku ochranných známek vyznačena změna v údajích o vlastnících ve smyslu ustanovení § 27 odst. 2 a 7 zákona č. 441/2003 Sb.

Číslo zápisu (111)	Vlastník (730)	S účinností od (580)
108643	CARBORUNDUM ELECTRITE a.s., Tovární 363, Benátky nad Jizerou, Benátky nad Jizerou I, 29471, CZ	16.01.2023
176031	Veletrhy Brno, a.s., Výstaviště 405/1, Brno, Pisárky, 60300, CZ	17.01.2023
179214	Turtle Wax, Inc., a corporation organized and existing under the laws of the State of Illinois, 2250 West Pinehurst Boulevard, Suite 150, Addison, 60101, IL, US	12.01.2023
179612	MEGA DISPOSABLES S.A., Greek Company, Manufactures and Merchants, 148 Dekelias Street, Ahames 13678, GR	16.01.2023
181570	Turtle Wax, Inc., a corporation organized and existing under the laws of the State of Illinois, 2250 West Pinehurst Boulevard, Suite 150, Addison, 60101, IL, US	12.01.2023
181592	Rudolf Fišer - G I G A, Křišťálová 2140, Turnov, 51101, CZ	17.01.2023
184807	Veletrhy Brno, a.s., Výstaviště 405/1, Brno, Pisárky, 60300, CZ	17.01.2023
184956	T M T a.s. Chrudim, Tovární 290, Chrudim, Chrudim IV, 53701, CZ	16.01.2023
185545	MSM, spol. s r.o., 13, Lhota u Příbramě, 26101, CZ	12.01.2023
185776	EUROMEDIA GROUP, a.s., Nádražní 896/30, Praha 5, Smíchov, 15000, CZ	12.01.2023
191085	Veletrhy Brno, a.s., Výstaviště 405/1, Brno, Pisárky, 60300, CZ	17.01.2023
192635	Rudolf Fišer - G I G A, Křišťálová 2140, Turnov, 51101, CZ	17.01.2023
209137	Cadbury Netherlands International Holdings B.V., Verlengde Poolseweg 34, Bond Towers, 4818CL Breda, NL	12.01.2023
227375	ROCKWOOL A/S, Hovedgaden 584, Flong DK-2640 Hedehusene, DK	12.01.2023
227383	ROCKWOOL A/S, Hovedgaden 584, Flong DK-2640 Hedehusene, DK	12.01.2023
257623	Korn Ferry (US), 1900 Avenue of the Stars, Suite 2600, Los Angeles, California 90067, CA, US	17.01.2023
257632	Krahlík-MASOZÁVOD Krahlíci, a.s., č. p. 10, Krahlíci, 58856, CZ	17.01.2023
257646	DVOŘÁK-pekárenské stroje a.s., Radlická 2343/48, Praha 5, Smíchov, 15000, CZ	16.01.2023
257689	Veletrhy Brno, a.s., Výstaviště 405/1, Brno, Pisárky, 60300, CZ	17.01.2023
257690	Veletrhy Brno, a.s., Výstaviště 405/1, Brno, Pisárky, 60300, CZ	17.01.2023
258291	Green Brands a.s., Tomičkova 2144/1, Praha 4, Chodov, 14800, CZ	11.01.2023
258497	MADETA a.s., Rudolfovská tř. 246/83, České Budějovice, České Budějovice 4, 37001, CZ	17.01.2023
258920	Veletrhy Brno, a.s., Výstaviště 405/1, Brno, Pisárky, 60300, CZ	17.01.2023
259882	SURF & SNOW s.r.o., Jílovišťská 64, Praha 5, Lipence, 15531, CZ	17.01.2023
261442	Veletrhy Brno, a.s., Výstaviště 405/1, Brno, Pisárky, 60300, CZ	17.01.2023
262483	Veletrhy Brno, a.s., Výstaviště 405/1, Brno, Pisárky, 60300, CZ	17.01.2023
263114	Bio Agens Research and Development - BARD, s.r.o., Tylišovská 772/1, Praha 6, Dejvice, 16000, CZ	16.01.2023
263299	Veletrhy Brno, a.s., Výstaviště 405/1, Brno, Pisárky, 60300, CZ	17.01.2023
264234	Veletrhy Brno, a.s., Výstaviště 405/1, Brno, Pisárky, 60300, CZ	17.01.2023
264235	Veletrhy Brno, a.s., Výstaviště 405/1, Brno, Pisárky, 60300, CZ	17.01.2023
264828	Veletrhy Brno, a.s., Výstaviště 405/1, Brno, Pisárky, 60300, CZ	17.01.2023
264829	Veletrhy Brno, a.s., Výstaviště 405/1, Brno, Pisárky, 60300, CZ	17.01.2023
265077	CVP Galvanika s.r.o., K Podlesí 550, Příbram, Příbram VI-Březové Hory, 26101, CZ	12.01.2023
265078	CVP Galvanika s.r.o., K Podlesí 550, Příbram, Příbram VI-Březové Hory, 26101, CZ	12.01.2023
265892	Veletrhy Brno, a.s., Výstaviště 405/1, Brno, Pisárky, 60300, CZ	17.01.2023
272065	CERIA, s.r.o., Nové sady 988/2, Brno, Staré Brno, 60200, CZ	11.01.2023
275488	PRODOMIA Group, a.s., Papírnická 2809/10, Plzeň, Východní Předměstí, 32600, CZ	12.01.2023
282274	EXPONO, a.s., Mlýnská 2353/12, Ostrava, Moravská Ostrava, 70200, CZ	11.01.2023
282276	EXPONO, a.s., Mlýnská 2353/12, Ostrava, Moravská Ostrava, 70200, CZ	11.01.2023
282277	EXPONO, a.s., Mlýnská 2353/12, Ostrava, Moravská Ostrava, 70200, CZ	11.01.2023
293796	ROCKWOOL A/S, Hovedgaden 584, Flong DK-2640 Hedehusene, DK	12.01.2023
300979	Masarykovo demokratické hnutí z.s., Senovážné náměstí 978/23, Praha 1, Nové Město, 11000, CZ	12.01.2023
301077	ROCKWOOL A/S, Hovedgaden 584, Flong DK-2640 Hedehusene, DK	12.01.2023
301078	ROCKWOOL A/S, Hovedgaden 584, Flong DK-2640 Hedehusene, DK	12.01.2023
301079	ROCKWOOL A/S, Hovedgaden 584, Flong DK-2640 Hedehusene, DK	12.01.2023
301204	ROCKWOOL A/S, Hovedgaden 584, Flong DK-2640 Hedehusene, DK	12.01.2023

Číslo zápisu (111)	Vlastník (730)	S účinností od (580)
301205	ROCKWOOL A/S, Hovedgaden 584, Flong DK-2640 Hedehusene, DK	12.01.2023
301207	ROCKWOOL A/S, Hovedgaden 584, Flong DK-2640 Hedehusene, DK	12.01.2023
301988	ROCKWOOL A/S, Hovedgaden 584, Flong DK-2640 Hedehusene, DK	12.01.2023
308273	AGEL a.s., Vrchlického 1350/102, Praha 5, Košíře, 15000, CZ	13.01.2023
313361	AGEL a.s., Vrchlického 1350/102, Praha 5, Košíře, 15000, CZ	13.01.2023
321517	AGEL a.s., Vrchlického 1350/102, Praha 5, Košíře, 15000, CZ	13.01.2023
322824	EXPONO, a.s., Mlýnská 2353/12, Ostrava, Moravská Ostrava, 70200, CZ	11.01.2023
323496	Prodesi, s.r.o., Husitská 502/36, Praha 3, Žižkov, 13000, CZ	16.01.2023
324251	EXPONO, a.s., Mlýnská 2353/12, Ostrava, Moravská Ostrava, 70200, CZ	11.01.2023
325430	AGEL a.s., Vrchlického 1350/102, Praha 5, Košíře, 15000, CZ	12.01.2023
327263	AGEL a.s., Vrchlického 1350/102, Praha 5, Košíře, 15000, CZ	12.01.2023
332124	TWINKLE, s.r.o., Václava Křena 143, Všenory, 25231, CZ	12.01.2023
333296	ČESKÁ TELEVIZE, Na hřebenech II 1132/4, Praha 4, Podolí, 14700, CZ	11.01.2023
333298	ČESKÁ TELEVIZE, Na hřebenech II 1132/4, Praha 4, Podolí, 14700, CZ	11.01.2023
333299	ČESKÁ TELEVIZE, Na hřebenech II 1132/4, Praha 4, Podolí, 14700, CZ	11.01.2023
333367	AGEL a.s., Vrchlického 1350/102, Praha 5, Košíře, 15000, CZ	12.01.2023
333542	AGEL a.s., Vrchlického 1350/102, Praha 5, Košíře, 15000, CZ	12.01.2023
335338	RIVA DEVELOPMENT s.r.o., Tuřanská 441/41, Brno, Brněnské Ivanovice, 62000, CZ	16.01.2023
335791	Svaz vinařů České republiky, z. s., Žižkovská 1230, Velké Bílovice, 69102, CZ	16.01.2023
335985	AGEL a.s., Vrchlického 1350/102, Praha 5, Košíře, 15000, CZ	12.01.2023
335987	AGEL a.s., Vrchlického 1350/102, Praha 5, Košíře, 15000, CZ	12.01.2023
336607	Horáček David, Školní 321, Neratovice, 27711, CZ	11.01.2023
336739	W8 s.r.o., Chopinova 576/1, Ostrava, Přívoz, 70200, CZ	17.01.2023
336965	AGEL a.s., Vrchlického 1350/102, Praha 5, Košíře, 15000, CZ	12.01.2023
337369	KRAKONOŠOVO s.r.o., Podolská 496/124, Praha 4, Podolí, 14700, CZ	16.01.2023
337453	Exact Control System a.s., Vítězné náměstí 576/1, Praha 6, Dejvice, 16000, CZ	17.01.2023
337454	Exact Control System a.s., Vítězné náměstí 576/1, Praha 6, Dejvice, 16000, CZ	17.01.2023
338361	Pro Fit Institut s.r.o., Liškova 156/7, Praha 4, Kamýk, 14200, CZ	12.01.2023
338731	Lang Petr Mgr., LL.M., Soukenická 561/8, Brno, Staré Brno, 60200, CZ	12.01.2023
340353	TYSSA 1770 a.s., Rohanské nábřeží 693/10, Praha 8, Karlín, 18600, CZ	12.01.2023
341822	ROSA market s.r.o., Jožky Silného 14/2683, Kroměříž, 76701, CZ	11.01.2023
342395	Smeták Jiří, č. p. 260, Svor, 47151, CZ	16.01.2023
346887	AGEL a.s., Vrchlického 1350/102, Praha 5, Košíře, 15000, CZ	12.01.2023
346888	AGEL a.s., Vrchlického 1350/102, Praha 5, Košíře, 15000, CZ	13.01.2023
346890	AGEL a.s., Vrchlického 1350/102, Praha 5, Košíře, 15000, CZ	13.01.2023
347586	AGEL a.s., Vrchlického 1350/102, Praha 5, Košíře, 15000, CZ	12.01.2023
347587	AGEL a.s., Vrchlického 1350/102, Praha 5, Košíře, 15000, CZ	12.01.2023
350404	AGEL a.s., Vrchlického 1350/102, Praha 5, Košíře, 15000, CZ	13.01.2023
353234	AGEL a.s., Vrchlického 1350/102, Praha 5, Košíře, 15000, CZ	13.01.2023
354234	AGEL a.s., Vrchlického 1350/102, Praha 5, Košíře, 15000, CZ	13.01.2023
355042	AGEL a.s., Vrchlického 1350/102, Praha 5, Košíře, 15000, CZ	13.01.2023
355044	AGEL a.s., Vrchlického 1350/102, Praha 5, Košíře, 15000, CZ	13.01.2023
357631	AGEL a.s., Vrchlického 1350/102, Praha 5, Košíře, 15000, CZ	13.01.2023
364166	TYSSA 1770 a.s., Rohanské nábřeží 693/10, Praha 8, Karlín, 18600, CZ	12.01.2023
365717	TYSSA 1770 a.s., Rohanské nábřeží 693/10, Praha 8, Karlín, 18600, CZ	12.01.2023
365718	TYSSA 1770 a.s., Rohanské nábřeží 693/10, Praha 8, Karlín, 18600, CZ	12.01.2023
366241	PRODOMIA Group, a.s., Papírnická 2809/10, Plzeň, Východní Předměstí, 32600, CZ	12.01.2023
367612	Hundebar s.r.o., Vítězné náměstí 576/1, Praha 6, Dejvice, 16000, CZ	16.01.2023
368893	AGEL a.s., Vrchlického 1350/102, Praha 5, Košíře, 15000, CZ	13.01.2023
369531	BOTUMY s.r.o., Studentská 6202/17, Ostrava, Poruba, 70800, CZ	16.01.2023
374010	AGEL a.s., Vrchlického 1350/102, Praha 5, Košíře, 15000, CZ	13.01.2023
376255	ROCKWOOL A/S, Hovedgaden 584, Flong DK-2640 Hedehusene, DK	12.01.2023
376256	ROCKWOOL A/S, Hovedgaden 584, Flong DK-2640 Hedehusene, DK	12.01.2023
376257	ROCKWOOL A/S, Hovedgaden 584, Flong DK-2640 Hedehusene, DK	12.01.2023

Číslo zápisu (111)	Vlastník (730)	S účinností od (580)
376258	ROCKWOOL A/S, Hovedgaden 584, Flong DK-2640 Hedehusene, DK	12.01.2023
376322	AGEL a.s., Vrchlického 1350/102, Praha 5, Košíře, 15000, CZ	13.01.2023
376323	AGEL a.s., Vrchlického 1350/102, Praha 5, Košíře, 15000, CZ	13.01.2023
381803	AGEL a.s., Vrchlického 1350/102, Praha 5, Košíře, 15000, CZ	13.01.2023
381804	AGEL a.s., Vrchlického 1350/102, Praha 5, Košíře, 15000, CZ	13.01.2023
383138	AGEL a.s., Vrchlického 1350/102, Praha 5, Košíře, 15000, CZ	13.01.2023
383139	AGEL a.s., Vrchlického 1350/102, Praha 5, Košíře, 15000, CZ	13.01.2023
383165	AGEL a.s., Vrchlického 1350/102, Praha 5, Košíře, 15000, CZ	13.01.2023
383166	AGEL a.s., Vrchlického 1350/102, Praha 5, Košíře, 15000, CZ	13.01.2023
383172	AGEL a.s., Vrchlického 1350/102, Praha 5, Košíře, 15000, CZ	12.01.2023
383174	AGEL a.s., Vrchlického 1350/102, Praha 5, Košíře, 15000, CZ	13.01.2023
383176	AGEL a.s., Vrchlického 1350/102, Praha 5, Košíře, 15000, CZ	12.01.2023
383177	AGEL a.s., Vrchlického 1350/102, Praha 5, Košíře, 15000, CZ	12.01.2023
383303	AGEL a.s., Vrchlického 1350/102, Praha 5, Košíře, 15000, CZ	13.01.2023
383305	AGEL a.s., Vrchlického 1350/102, Praha 5, Košíře, 15000, CZ	13.01.2023
383307	AGEL a.s., Vrchlického 1350/102, Praha 5, Košíře, 15000, CZ	13.01.2023
383308	AGEL a.s., Vrchlického 1350/102, Praha 5, Košíře, 15000, CZ	13.01.2023
383310	AGEL a.s., Vrchlického 1350/102, Praha 5, Košíře, 15000, CZ	13.01.2023
383313	AGEL a.s., Vrchlického 1350/102, Praha 5, Košíře, 15000, CZ	12.01.2023
383314	AGEL a.s., Vrchlického 1350/102, Praha 5, Košíře, 15000, CZ	13.01.2023
383464	AGEL a.s., Vrchlického 1350/102, Praha 5, Košíře, 15000, CZ	13.01.2023
383465	AGEL a.s., Vrchlického 1350/102, Praha 5, Košíře, 15000, CZ	12.01.2023
383467	AGEL a.s., Vrchlického 1350/102, Praha 5, Košíře, 15000, CZ	13.01.2023
383468	AGEL a.s., Vrchlického 1350/102, Praha 5, Košíře, 15000, CZ	13.01.2023
383471	AGEL a.s., Vrchlického 1350/102, Praha 5, Košíře, 15000, CZ	13.01.2023
383474	AGEL a.s., Vrchlického 1350/102, Praha 5, Košíře, 15000, CZ	12.01.2023
383596	Gastrobitr s.r.o., Petřkovičká 465/12, Ostrava, Lhotka, 72528, CZ	16.01.2023
384141	AGEL a.s., Vrchlického 1350/102, Praha 5, Košíře, 15000, CZ	12.01.2023
388219	AGEL a.s., Vrchlického 1350/102, Praha 5, Košíře, 15000, CZ	12.01.2023
390333	AGEL a.s., Vrchlického 1350/102, Praha 5, Košíře, 15000, CZ	12.01.2023
390448	AGEL a.s., Vrchlického 1350/102, Praha 5, Košíře, 15000, CZ	12.01.2023
392350	AGEL a.s., Vrchlického 1350/102, Praha 5, Košíře, 15000, CZ	13.01.2023
392351	AGEL a.s., Vrchlického 1350/102, Praha 5, Košíře, 15000, CZ	12.01.2023
393284	AGEL a.s., Vrchlického 1350/102, Praha 5, Košíře, 15000, CZ	12.01.2023

Ostatní rozhodné údaje a úřední opravy

Kapitola zahrnuje zejména přetřídění seznamu výrobků a služeb v návaznosti na mezinárodní zápis, opravu chyb ve formulaci, přepisů a zjevných nesprávností za účelem uvedení do souladu se skutečností. V této kapitole jsou zveřejňovány jen takové údaje, které nemohou být zveřejněny spolu se zveřejněním přihlášky nebo se zápisem ochranné známky. Dále kapitola obsahuje důležitá úřední sdělení.

(97) **EP 3391991**

Udělení evropského patentu č. 3391991 ze dne 30.11.2022 bylo zrušeno a řízení bylo přerušeno.

(111) **392194**

(210) O-577036

V návaznosti na mezinárodní zápis byla přetříděna položka "polygrafické služby" ze tř. 40 do tř. 42.
