

Číselné INID kódy pro označování bibliografických dat technických řešení

INID Codes for the identification of bibliographic data of technical solutions

(Standard WIPO ST. 9 a ST. 80)

(11)	číslo patentu/zápisu/osvědčení	(11)	Number of the patent/registration/certification
(15)	datum zápisu průmyslového vzoru	(15)	Industrial design registration date
(21)	číslo přihlášky/žádosti	(21)	Application number
(22)	datum podání přihlášky/žádosti	(22)	Date of application filling
(23)	údaje o výstavní prioritě	(23)	Exhibition priority data
(28)	počet průmyslových vzorů	(28)	Number of industrial designs included in the application
(31)	číslo prioritní přihlášky	(31)	Number of priority application
(32)	datum podání prioritní přihlášky	(32)	Filling date of priority application
(33)	země priority	(33)	Priority country
(40)	datum zveřejnění přihlášky vynálezu	(40)	Date of publication of patent application
(45)	datum zveřejnění zapsaného průmyslového vzoru	(45)	Publication date of the registered industrial design
(47)	datum zveřejnění udělení patentu a zápisu užitého vzoru, datum zápisu užitého vzoru, datum oznámení udělení evropského patentu v Evropském patentovém věstníku	(47)	Publication date of patent granting and publication date of utility model registration, registration date of utility model, publication date of European patent granting in the European patent bulletin
(51)	mezinárodní patentové třídění/Locamské třídění průmyslových vzorů	(51)	International Patent Classification/ Locarno Classification for Industrial Designs
(54)	Název	(54)	Title
(55)	vyobrazení průmyslového vzoru	(55)	Reproduction of the industrial design
(57)	Anotace	(57)	Abstract
(68)	číslo základního patentu	(68)	Number of the basic patent
(71)	označení přihlašovatele/žadatele	(71)	Applicant
(72)	označení původce	(72)	Inventor
(73)	označení majitele/vlastníka	(73)	Owner
(74)	označení zástupce	(74)	Attorney's name and address
(86)	číslo mezinárodní přihlášky	(86)	International application number
(87)	číslo mezinárodního zveřejnění	(87)	International publication number
(92)	datum a číslo první registrace přípravku pro Českou republiku	(92)	Date and number(s) of the first authorization to market the product in the CZ
(93)	datum, číslo a země první registrace přípravku v rámci Společenství	(93)	Date, number(s) and country of the first authorization to market the product in the EEC
(94)	doba platnosti osvědčení	(94)	Term of certification validity
(95)	označení a typ přípravku	(95)	Name of the product and product type
(96)	datum podání a číslo evropské patentové přihlášky	(96)	European patent application filling date and number
(97)	datum zveřejnění a číslo zveřejnění evropské patentové přihlášky v Evropském patentovém věstníku	(97)	European patent application publication date and publication number in the European patent bulletin

Číselné INID kódy pro označování bibliografických dat ochranných známek

INID codes and minimum required for the identification of bibliographic data relating to marks

(Standard WIPO ST.60)

(111)	Číslo zápisu ochranné známky (registrace)	(111)	Number of registration
(151)	Datum zápisu ochranné známky	(151)	Date of the registration
(210)	Číslo přihlášky ochranné známky (spisu)	(210)	Number of the application
(220)	Datum podání přihlášky	(220)	Date of filing of the application
(320)	Datum vzniku práva přednosti	(320)	Date of the first application
(442)	Datum zveřejnění přihlášky po průzkumu	(442)	Date of the publication of the examined application
(450)	Datum zveřejnění zápisu ochranné známky ve Věstníku	(450)	Date of publication of the registration
(510)	Seznam výrobků a služeb	(510)	List of goods and/or services
(511)	Číslo třídy výrobků a služeb	(511)	Number of the class of goods and/or services
(526)	Omezení rozsahu ochrany o prvek	(526)	Disclaimer
(540)	Znění nebo vyobrazení ochranné známky	(540)	Reproduction of the mark
(551)	Kolektivní ochranná známka	(551)	Collective mark
(554)	Prostorová ochranná známka	(554)	Three-dimensional mark
(558)	Ochranná známka tvořená pouze barvou nebo kombinací barev	(558)	Mark consisting exclusively of one or several colours
(580)	Datum zápisu jakékoliv transakce v souvislosti s přihláškou nebo zápisem ochranné známky do rejstříku, např. změna majitele, změna jména nebo adresy, vzdání se práv k ochranné známce atd. (účinnost)	(580)	Date of recording of any kind of transaction in respect of applications or registrations (e.g. change in ownership, change in name or address, renunciation, termination of protection)
(591)	Údaje o barevnosti ochranné známky	(591)	Information concerning colour claimed
(730)	Přihlašovatel/vlastník ochranné známky	(730)	The applicant or the holder of the mark
(740)	Zástupce	(740)	Name and address of the representative
(770)	Jméno a adresa dřívějšího přihlašovatele nebo vlastníka (v případě změny vlastnictví)	(770)	Name and address of the previous applicant or holder (in case of change in ownership)
(791)	Jméno a adresa nabyvatele licence	(791)	Name and address of the licensee
(793)	Podmínky a omezení licence	(793)	Indication of conditions and/or restrictions under the license
(800)	Mezinárodní zápis ochranné známky	(800)	International registration

Kódy pro kódování záhlaví oznámení publikovaných ve Věstníku

(Standard WIPO ST. 17)

BB9A	zveřejněné přihlášky vynálezů	MK1K	zánik užitého vzoru uplynutím doby platnosti
FG1K	zapsané užité vzory	MK4A	zánik patentů uplynutím doby platnosti
FG4A	udělené patenty	MK4F	zánik autorských osvědčení uplynutím doby platnosti
FG4Q	zapsané průmyslové vzory	MK4Q	zánik průmyslového vzoru uplynutím doby ochrany
LD3K	částečný výmaz užitého vzoru	MM4A	zánik patentů pro nezaplacení ročních poplatků
LD4Q	částečný výmaz průmyslového vzoru	MM4F	zánik autorských osvědčení pro nezaplacení ročních poplatků
MA4A	zánik patentu vzdáním se	ND1K	prodloužení platnosti užitého vzoru
MA4F	zánik autorských osvědčení vzdáním se	ND4Q	obnova doby ochrany průmyslového vzoru
MC3K	výmaz užitého vzoru	PA4A	změna autorského osvědčení na patent
MC4A	zrušení patentu	PC9A	změna dispozičního práva k vynálezu
MC4F	zrušení autorského osvědčení	PD1K	převod práv a ostatní změny majitelů užitého vzoru
MC4Q	výmaz průmyslového vzoru	PD4A	převod práv a ostatní změny majitelů patentů
MH1K	zánik užitého vzoru vzdáním se	PD4Q	převod práv a ostatní změny vlastníků průmyslových vzorů
MH4A	částečné zrušení patentu	QA9A	nabídka licence
MH4F	částečné zrušení autorského osvědčení	SB4A	zapsané patenty do rejstříku po odtajnění
MH4Q	zánik průmyslového vzoru vzdáním se	SB4F	zapsaná autorská osvědčení do rejstříku po odtajnění

Opravy Změny Různé

Opravy u přihlášek vynálezů s žádostí o udělení patentu

HA9A	jmenování vynálezce		
HB9A	oprava jmen	HG9A	oprava chyb v třídění
HC9A	změna jmen	HH9A	oprava nebo změna všeobecně
HD9A	oprava adres	HK9A	tiskové chyby v úředních věstnících
HE9A	změna adres		
HF9A	oprava dat		

Opravy ochranných dokumentů

Patenty	autorská osvědčení	užité vzory	průmyslové vzory	
TA4A	TA4F	TA1K	TA4Q	jmenování vynálezce
TB4A	TB4F	TB1K	TB4Q	oprava jmen
TC4A	TC4F	TC1K	TC4Q	změna jmen
TD4A	TD4F	TD1K	TD4Q	oprava adres
TE4A	TE4F	TE1K	TE4Q	změna adres
TF4A	TF4F	TF1K	TF4Q	oprava dat
TG4A	TG4F	TG1K	TG4Q	oprava chyb v třídění
TH4A	TH4F	TH1K	TH4Q	oprava nebo změna všeobecně
TK9A	TK9F	TK1K	TK4Q	tiskové chyby v úřed. věstnících

Kódy pro označování zemí a mezinárodních organizací použité ve věstníku

AT	Rakousko
BG	Bulharsko
CH	Švýcarsko
CY	Kypr
CZ	Česká republika
DE	Spolková republika Německo
FI	Finsko
FR	Francie
GB	Velká Británie
HK	Hongkong
HU	Maďarsko
JP	Japonsko
KR	Korejská republika
LI	Lichtenštejnsko
MX	Mexiko
PL	Polsko
PT	Portugalsko
RU	Ruská federace
SA	Saúdská Arábie
SE	Švédsko
SK	Slovensko
US	Spojené státy americké

Kódy pro označování států USA použité ve věstníku

CA	California
CO	Colorado
IN	Indiana
MA	Massachusetts
MO	Missouri
NJ	New Jersey
NY	New York
PA	Pennsylvania
VA	Virginia

BB9A

Zveřejněné přihlášky vynálezů - přehled podle čísel přihlášek

Dále uvedené přihlášky vynálezů byly zveřejněny dnem, uvedeným v Věstníku podle zákona č. 527/1990 Sb., o vynálezech a zlepšovacích návrzích, ve znění pozdějších předpisů, a jsou k dispozici v patentové knihovně Úřadu průmyslového vlastnictví, Antonína Čermáka 2a, 160 68, Praha 6.

(21)	(51)	(21)	(51)
2021-352	<i>C 05 F 7/00</i> (2006.01)	2021-361	<i>A 61 B 5/022</i> (2006.01)
2021-353	<i>A 61 M 15/00</i> (2006.01)	2022-208	<i>F 41 A 21/48</i> (2006.01)
2021-359	<i>A 44 C 3/00</i> (2006.01)	2023-16	<i>C 25 D 3/06</i> (2006.01)
2021-360	<i>A 61 B 5/103</i> (2006.01)		

Zveřejněné přihlášky vynálezů - řazené podle MPT

- (51) *A44C 3/00* (2006.01)
 (21) **2021-359**
 (71) Batelka Michal Ing., Ph.D., Čebín, CZ
 (72) Batelka Michal Ing., Ph.D., Čebín, CZ
 (54) **Předmět čestného ocenění**
 (22) 30.07.2021
 (57) Předmět čestného ocenění osoby nebo skupiny osob, případně zvířat, například za projevené osobní přednosti nebo schopnosti nebo mimořádné aktivity, jako je sportovní výkon, poskytnutí pomoci, projevení odvahy a podobně, je plochého tvaru, jehož obrysové hrany (1) jsou ve tvaru křivky, přičemž jeho materiálem je alespoň jeden ze skupiny materiálů představovaných kůží, umělou kůží, textilem z přírodních a/nebo syntetických vláken, plastem, zpevněnou hmotou na bázi papíru a/nebo jejich kombinací. Na jeho vnější straně (3) je vymezena plocha (4) pro umístění obrazové informace (5) a/nebo písemné informace (6), přičemž předmět je opatřen alespoň jedním upevňovacím prostředkem pro připevnění na zvolený druhý předmět.
- (74) Ing. František Čáslava, patentový zástupce, Sabinova 2514/6, Brno, Žabovřesky, 61600



- (51) *A61B 5/022* (2006.01)
A61B 5/0285 (2006.01)
A61B 5/103 (2006.01)
 (21) **2021-361**
 (71) Univerzita Hradec Králové, Hradec Králové, CZ
 (72) Studnička Filip RNDr., Ph.D., Hradec Králové, Slezské Předměstí, CZ
 Šlégr Jan RNDr., Ph.D., Litomyšl, Litomyšl-Město, CZ
 Šeba Petr prof. RNDr., DrSc., Neratov, CZ
 (54) **Způsob provozu systému pro sledování peristaltiky orgánů gastrointestinálního traktu a systém pro sledování peristaltiky**
 (22) 30.07.2021
 (57) Předmětem řešení je způsob provozu systému (1) pro sledování peristaltického pohybu orgánů gastrointestinálního traktu. Systém zahrnuje dvojici senzorů, které sledují mechanické vzruchy a parametry srdce.

Senzory (3, 4) jsou umístěny na těle pacienta (2), první v horní polovině těla, druhý pak v oblasti pod abdominální bifurkací. Po detekci mechanických vzruchů a parametrů aorty je stanoven časový parametr popisující vztah mezi mechanickými vzruchy a parametry. Dalším zpracováním časového parametru výpočetní jednotkou je detekován pohyb. Pohybem orgánů GIT dochází ke stlačení aorty pacienta (2), což ovlivňuje dynamiku proudění krve v těle. Tímto je způsobeno, že časový parametr nemá stálou hodnotu a jeho studiem a zpracováním jeho hodnot v delším časovém úseku je možné detekovat peristaltický pohyb orgánů GIT. Součástí systému může být výstražná jednotka, která v případě detekce zástavy peristaltických pohybů upozorní zdravotnický personál.

- (74) PatentEnter s.r.o., Koliště 1965/13a, Brno, Černá Pole, 60200
-
- (51) *A61B 5/103* (2006.01)
A61B 5/0245 (2006.01)
A61B 5/0285 (2006.01)
 (21) **2021-360**
 (71) Univerzita Hradec Králové, Hradec Králové, CZ
 Fakultní nemocnice Hradec Králové, Hradec Králové, Nový Hradec Králové, CZ
 (72) Studnička Filip RNDr., Ph.D., Hradec Králové, Slezské Předměstí, CZ
 Šlégr Jan RNDr., Ph.D., Litomyšl, Litomyšl-Město, CZ
 Šeba Petr prof. RNDr., DrSc., Neratov, CZ
 Cimler Richard Ing., Ph.D., Chrudim, Chrudim IV, CZ
 Kühnová Jitka RNDr., Ph.D., Hradec Králové, Nový Hradec Králové, CZ
 Matyska Jan Ing., Hradec Králové, Nový Hradec Králové, CZ
 Bušovský Damián Mgr., Podbrzezí, CZ
 Štěpán Jan Ing., Dobruška, CZ
 Kacerovský Marian prof. MUDr., Ph.D., Býšť, CZ
 (54) **Způsob provozu systému pro sledování pohybu plodu a systém pro sledování pohybu plodu**
 (22) 30.07.2021
 (57) Předmětem řešení je způsob provozu systému pro sledování pohybu plodu v děloze. Systém zahrnuje dvojici senzorů, které sledují mechanické vzruchy a parametry srdce. Senzory jsou umístěny na těle pacienta, první v horní polovině těla, druhý pak v oblasti pod abdominální bifurkací. Po detekci mechanických vzruchů a parametrů aorty je stanoven časový parametr popisující vztah mezi mechanickými vzruchy a parametry. Dalším zpracováním časového parametru výpočetní jednotkou je detekován pohyb plodu v děloze. Pohybem plodu dochází ke stlačení aorty matky, což ovlivňuje dynamiku proudění krve v těle. Tímto je způsobeno, že časový parametr nemá stálou hodnotu a jeho studiem a zpracováním jeho hodnot v delším časovém úseku je možné detekovat pohyb plodu.
- (74) PatentEnter s.r.o., Koliště 1965/13a, Brno, Černá Pole, 60200
-
- (51) *A61M 15/00* (2006.01)
A45D 40/00 (2006.01)
 (21) **2021-353**
 (71) Kašpar Martin, Praha 4, CZ
 (54) **Konzumační zařízení inhalátoru kyslíku s obsahem kyslíku a s nádobou s obsahem energetického nápoje a s vloženým okysličeným pleťovým krémem**
 (22) 26.07.2021

(57) Předmětem vynálezu je konzumační zařízení inhalátoru kyslíku s obsahem kyslíku a s nádobou s obsahem energetického nápoje a s vloženým okysličeným pleťovým krémem určené k současné spotřebě za cílem dvojího okysličení pleti vnitřně a vnějším vlivem sestává z inhalátoru kyslíku 1 s obsahem kyslíku 5 a z nádoby 2 s obsahem energetického nápoje 6 a z ústního nástavce 3 s obsahem okysličeného pleťového krému 4 uzavřeného krytem 11, s tím, že inhalátor kyslíku 1 s obsahem kyslíku 5 je pevně nebo dotykově spojen s nádobou 2 s obsahem energetického nápoje 6, přičemž ústní nástavec 3 je pevně nebo dotykově spojen s inhalátorem kyslíku 1 jako nádoby inhalátoru kyslíku, kde tento ústní nástavec 3 je určený pro odvod kyslíku 5 inhalací z inhalátoru kyslíku 1 po kompletním odebrání a spotřebou okysličeného pleťového krému 4 určeného k vnějšímu použití na obličej uživatele, kde tento pleťový krém 4 je obsažen v prostoru ústního nástavce 3, který je uzavřen krytem 11, který chrání a uzavírá pleťový krém 4 v tomto ústním nástavci 3.

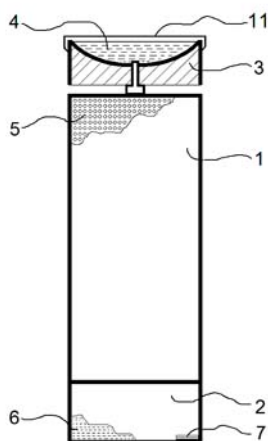

(71) Hitachi Astemo, Ltd., 312-8503 Ibaraki, JP
(72) KAWAMURA Toshinori, 100-8280 Tokyo, JP
KANEMOTO Hiroshi, 100-8280 Tokyo, JP
NAKANO Hiroshi, 312-8503 Ibaraki, JP
HOSHINO Akihito, 312-8503 Ibaraki, JP

(54) **Tlumič nárazů a způsob výroby tlumiče nárazů**
(22) 20.05.2021

(57) Je poskytnut tlumič (100) nárazů, na povrchu jehož pístnice (2) je uspořádána tvrdá vrstva (4), ve které je použit trojmocný chrom pro dosažení jak vysoké úrovně tvrdosti, tak nízké třecí síly bez použití šestimocného chromu, u kterého je předpokládáno, že způsobuje poškození zdraví a životního prostředí; a dále způsob výroby tlumiče (100) nárazů. Tlumič (100) nárazů obsahuje: válec (1) naplněný hydraulickým olejem (3); pístnici (2), která je pohyblivá ve válci (1); a olejové těsnění (8), které je připevněno k válci (1) a klouže po pístnici (2), ve kterém je na povrchu pístnice (2) umístěna tvrdá vrstva (4) obsahující především chrom získaný z pokovovací lázně s trojmocným chromem, přičemž tato tvrdá vrstva (4) obsahuje jak krystalický, tak amorfni materiál a také obsahuje jinou přísadu než chrom.

(74) Rott, Růžička & Guttman a spol., Vyskočilova 1566, Praha 4, Michle, 14000

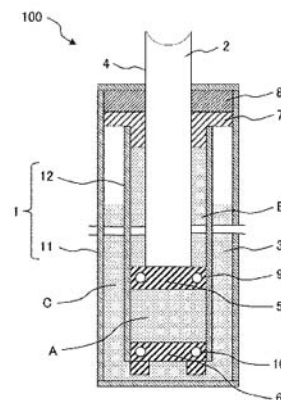

(51) **C05F 7/00** (2006.01)

(21) **2021-352**

(71) HEDVIGA GROUP, a.s., Frýdek-Místek, Frýdek, CZ
Výzkumný ústav zemědělské techniky, v. v. i., Praha 6, Ruzyně, CZ

(72) Jevič Petr Ing., CSc., prof.h.c., Praha 5- Motol, CZ
Cuber Petr Ing., Havířov - Životice, CZ

Hutla Petr Ing., CSc., Praha 10, Vršovice, CZ
Pullmanová Monika Ing., Ph.D., Vratimov, CZ
Šedivá Zdeňka Ing., Praha 6, Řepy, CZ

(54) **Hnojivo na bázi pyrolyzované směsi odpadů z čistění odpadních vod a způsob jeho výroby**

(22) 26.07.2021

(57) Řešení se týká hnojiva na bázi pyrolyzované směsi odpadu z čistění odpadních vod, kde směs je vytvořena na bázi směsi s obsahem kalu z čistění odpadních vod, hnojivých a technologických přísad, jehož podstata spočívá v tom, že hnojivo má podobu pelet nebo granulí, a kaly z čistění odpadních vod v materiálové směsi mají podíl hmotnostní vody 5 až 25 % v samotném podílu těchto kalů, a představují podíl 45 až 55 % hmotnostních ve vztahu k hmotnosti směsi, kde hnojivé přísady jsou vybrány samostatně nebo v kombinaci z rozsahu: rostlinná biomasa, v podobě jako sláma obilní, sláma řepková, zbytky z čistění zemědělských plodin, rostlinné zbytky, luční porosty, a ještě jsou obsaženy lisovací technologické přísady v podílu 5 až 10 % hmotnostních, ve vztahu k hmotnosti směsi, přičemž hnojivo tvoří biouhel v podobě produktu pomalého anaerobního ohřevu směsi s teplotou ohřevu nad 550 °C, kde každá z hnojivých přísad v materiálové směsi má obsah vody do 20 % hmotnostních, a to ve vztahu k hmotnosti příslušné přísady, a směs ještě obsahuje do 0,02 % hmotnostních nehojivé příměsi, ve vztahu k materiálové směsi. Řešení se rovněž týká způsobu výroby takového hnojiva.

(74) Ing. Jiří Walter, patentový zástupce, Počernická 514/54, Praha 10, Malešice, 10800

(51) **C25D 3/06** (2006.01)

C25D 5/48 (2006.01)

C25D 7/00 (2006.01)

F16F 9/32 (2006.01)

(21) **2023-16**

(51) **F41A 21/48** (2006.01)

(21) **2022-208**

(71) Česká zbrojovka a.s., Uherský Brod, CZ

(72) MALINA Jaroslav Bc., Popovice, CZ

(54) **Sestava pouzdra závěru s hlavní**

(22) 19.05.2022

(57) Sestava pouzdra (1) závěru s hlavní (4), přičemž hlavě (4) je zasunuta do otvoru (7) pro hlavě v pouzdru (1) závěru a je upevněna vyměnitelně pomocí svěrného spojení, které zahrnuje podélnou šterbinu (2), která podélně rozděluje stěnu pouzdra (1) závěru v místě zasunutí hlavně (4) a v místě podélné šterbiny (2) prochází pouzdrum (1) závěru alespoň dva příčné šrouby (3). V místě podélné šterbiny (2) zasahuje do pouzdra (1) závěru příčný otvor (5) a příčným otvorem (5) prochází příčný kolík (10) tak, že příčný kolík (10) zasahuje do korespondujícího příčného vybrání (9) v hlavni (4). Kolmo na podélnou osu příčného kolíku (10) prochází příčným kolíkem (10) závitový otvor (11) se spojovacím šroubem (12), kde spojovací šroub (12) dále prochází průchozím otvorem (6) v pouzdru (1) závěru a pažbou/rámem (13) zbraně pro spojení pouzdra (1) závěru s pažbou/rámem (13) zbraně.

(74) Rott, Růžička & Guttman a spol., Vyskočilova 1566, Praha 4, Michle, 14000

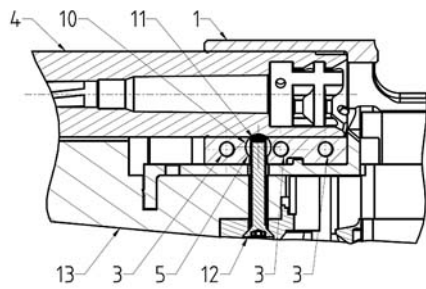

Zveřejněné přihlášky vynálezů - přehled podle třídících znaků

(51)	(21)	(51)	(21)
A 45 D 40/00 (2006.01)	2021-353	A 61 B 5/103 (2006.01)	2021-361
A 61 B 5/0245 (2006.01)	2021-360	C 25 D 5/48 (2006.01)	2023-16
A 61 B 5/0285 (2006.01)	2021-360	C 25 D 7/00 (2006.01)	2023-16
A 61 B 5/0285 (2006.01)	2021-361	F 16 F 9/32 (2006.01)	2023-16

Seznam přihlašovatelů zveřejněných přihlášek vynálezů

(71)	(21)	(51)	(71)	(21)	(51)
Česká zbrojovka a.s., Uherský Brod, CZ	2022-208	F 41 A 21/48 (2006.01)	Univerzita Hradec Králové, Hradec Králové, CZ	2021-361	A 61 B 5/022 (2006.01)
HEDVIGA GROUP, a.s., Frýdek-Místek, Frýdek, CZ	2021-352	C 05 F 7/00 (2006.01)	Batelka Michal Ing., Ph.D., Čebín, CZ	2021-359	A 44 C 3/00 (2006.01)
Hitachi Astemo, Ltd., 312-8503 Ibaraki, JP	2023-16	C 25 D 3/06 (2006.01)	Kašpar Martin, Praha 4, CZ	2021-353	A 61 M 15/00 (2006.01)
Univerzita Hradec Králové, Hradec Králové, CZ	2021-360	A 61 B 5/103 (2006.01)			

FG4A

Udělené patenty - přehled podle čísel patentů

V období uzávěrky tohoto čísla Věstníku udělil Úřad průmyslového vlastnictví tyto patenty.

(11)	(51)		(11)	(51)		(11)	(51)	
309469	H 04 N 7/18	(2006.01)	309472	C 07 C 17/10	(2006.01)	309475	F 41 A 21/48	(2006.01)
309470	F 25 B 41/31	(2021.01)	309473	B 64 C 29/00	(2006.01)			
309471	F 26 B 17/00	(2006.01)	309474	A 61 B 17/22	(2006.01)			

FG4A

Udělené patenty - přehled podle MPT

(51)	A61B 17/22	(2006.01)	(74)	PATENTSERVIS Praha a.s., Na Podkovce 281/10, Praha 4, Podolí, 14700	
	A61B 18/14	(2006.01)			
(11)	309474		(51)	F26B 17/00	(2006.01)
(40)	24.08.2022			F26B 21/10	(2006.01)
(21)	2021-64			F26B 21/12	(2006.01)
(73)	ELLA-CS, s.r.o., Hradec Králové, Třebeš, CZ		(11)	309471	
(72)	Kuběna Petr Ing., Hradec Králové, CZ		(40)	12.10.2016	
(54)	Způsob výroby prostředku pro odstranění nevhodné tkáně		(21)	2015-378	
(22)	12.02.2021		(73)	CTB, Inc., Milford, 46542-2000, IN, US	
(74)	Jan Brykner, patentový zástupce, Resslerova 741, Hradec Králové, 50002		(72)	Bloemendaal Brent J., Zionsville, Indiana 46077, IN, US	
				Mielke Ross Alan, Westfield, Indiana 46074, IN, US	
(51)	B64C 29/00	(2006.01)		Benner Morgen, Lafayette, 47909, IN, US	
(11)	309473		(54)	Systém pro sušení zrniny na principu rovnovážné vlhkosti pomocí ohřivače a ventilátoru s proměnnou rychlostí	
(40)	30.10.2019		(32)	10.06.2014, 21.05.2015	
(21)	2018-189		(31)	62/010,229, 14/718,566	
(73)	Vondrášek Václav, Tismice, CZ		(33)	US, US	
(72)	Vondrášek Václav, Tismice, CZ		(22)	04.06.2015	
(54)	Rotační vztlakový a nosný disk pro kolmý start a přistání a dopředný let, způsob letu s tímto rotačním vztlakovým a nosným diskem a jeho použití		(74)	Rott, Růžička & Guttman a spol., Vyskočilova 1566, Praha 4, Michle, 14000	
(22)	18.04.2018				
(74)	PATENT SKY s.r.o., Karlovarská 814/115, Praha 6, Řepy, 16100		(51)	F41A 21/48	(2006.01)
			(11)	309475	
(51)	C07C 17/10	(2006.01)	(40)	08.02.2023	
	C07C 17/37	(2006.01)	(21)	2022-208	
	C07C 17/361	(2006.01)	(73)	Česká zbrojovka a.s., Uherský Brod, CZ	
	C07C 19/041	(2006.01)	(72)	MALINA Jaroslav Bc., Popovice, CZ	
(11)	309472		(54)	Sestava pouzdra závěru s hlavní	
(40)	14.03.2018		(22)	19.05.2022	
(21)	2016-532		(74)	Rott, Růžička & Guttman a spol., Vyskočilova 1566, Praha 4, Michle, 14000	
(73)	Spolek pro chemickou a hutní výrobu, akciová společnost, Ústí nad Labem, CZ				
(72)	Kubiček Pavel, Děčín 6, CZ		(51)	H04N 7/18	(2006.01)
	Bříza Vlastimil, Ústí nad Labem, CZ			H04N 7/025	(2006.01)
	Pittner Tomáš, Chlumec, CZ			G08B 25/01	(2006.01)
	Riedel Tomáš, Ústí nad Labem, CZ			G08C 17/00	(2006.01)
(54)	Způsob výroby tetrachlormethanu			G08C 19/00	(2006.01)
(22)	02.09.2016			G08B 13/196	(2006.01)
(74)	Rott, Růžička & Guttman Patentové, známkové a advokátní kanceláře, Ing. Ivana Jirotková, patentová zástupkyně, Vyskočilova 1566, Praha 4, Michle, 14000			H04L 12/26	(2006.01)
			(11)	309469	
(51)	F25B 41/31	(2021.01)	(40)	19.03.2014	
	F25B 41/20	(2021.01)	(21)	2012-616	
	F25B 41/33	(2021.01)	(73)	Vysoká škola báňská-Technická univerzita Ostrava, Ostrava-Poruba, CZ	
(11)	309470		(72)	Srovnal Vilém Ing., Ph.D., Ostrava-Poruba, CZ	
(40)	20.07.2016			Hercík Radim Ing., Ostrava-Proskovice, CZ	
(21)	2015-12			Stankuš Martin Ing., Ostrava-Poruba, CZ	
(73)	Hanon Systems, Daejeon, KR			Slabý Roman Ing., Horní Moštěnice, CZ	
(72)	Cebe Pavel Ing., Rožnov pod Radhoštěm, CZ		(54)	Distribuovaný autonomní mobilní rozpoznávací systém	
(54)	Termostatický expanzní ventil pro klimatizační systémy		(22)	07.09.2012	
(22)	09.01.2015				

Seznam majitelů udělených patentů

(73) CTB, Inc., Milford, 46542- 2000, IN, US	(11) 309471	(51) F 26 B 17/00	(2006.01)	(73) Spolek pro chemickou a hutní výrobu, akciová společnost, Ústí nad Labem, CZ	(11) 309472	(51) C 07 C 17/10	(2006.01)
Česká zbrojovka a.s., Uherský Brod, CZ	309475	F 41 A 21/48	(2006.01)	Vysoká škola báňská- Technická univerzita Ostrava, Ostrava-Poruba, CZ	309469	H 04 N 7/18	(2006.01)
ELLA-CS, s.r.o., Hradec Králové, Třebeš, CZ	309474	A 61 B 17/22	(2006.01)	Vondrášek Václav, Tismice, CZ	309473	B 64 C 29/00	(2006.01)
Hanon Systems, Daejeon, KR	309470	F 25 B 41/31	(2021.01)				

Udělené evropské patenty

Evropský patentový úřad udělil následující evropské patenty s účinky pro Českou republiku. Tyto patenty mohou být zrušeny nebo zachovány v pozměněném znění Evropským patentovým úřadem v řízení o odporu. K tomu, aby nabyl evropský patent účinnosti na území České republiky, je třeba, aby byl Úřadu předložen ve stanovené lhůtě překlad patentového spisu do českého jazyka (§ 35c odst. 2 až 4 zákona č. 527/1990 Sb., v platném znění).

(97) EP 1547357	(47) 25.01.2023	(97) EP 2976869	(47) 25.01.2023	(97) EP 3193424	(47) 25.01.2023	(97) EP 3314718	(47) 25.01.2023
(97) EP 1819304	(47) 25.01.2023	(97) EP 2986316	(47) 25.01.2023	(97) EP 3193629	(47) 25.01.2023	(97) EP 3317503	(47) 25.01.2023
(97) EP 2181416	(47) 25.01.2023	(97) EP 2989057	(47) 25.01.2023	(97) EP 3196747	(47) 25.01.2023	(97) EP 3320117	(47) 25.01.2023
(97) EP 2273431	(47) 25.01.2023	(97) EP 2990296	(47) 25.01.2023	(97) EP 3198281	(47) 25.01.2023	(97) EP 3321123	(47) 25.01.2023
(97) EP 2280765	(47) 25.01.2023	(97) EP 3001019	(47) 25.01.2023	(97) EP 3200070	(47) 25.01.2023	(97) EP 3325731	(47) 25.01.2023
(97) EP 2292550	(47) 25.01.2023	(97) EP 3001559	(47) 25.01.2023	(97) EP 3200981	(47) 25.01.2023	(97) EP 3326679	(47) 25.01.2023
(97) EP 2369431	(47) 25.01.2023	(97) EP 3005809	(47) 25.01.2023	(97) EP 3206948	(47) 25.01.2023	(97) EP 3328478	(47) 25.01.2023
(97) EP 2422228	(47) 25.01.2023	(97) EP 3013266	(47) 25.01.2023	(97) EP 3208620	(47) 25.01.2023	(97) EP 3329258	(47) 25.01.2023
(97) EP 2437423	(47) 25.01.2023	(97) EP 3016594	(47) 25.01.2023	(97) EP 3213108	(47) 25.01.2023	(97) EP 3332592	(47) 25.01.2023
(97) EP 2484396	(47) 25.01.2023	(97) EP 3016787	(47) 25.01.2023	(97) EP 3217288	(47) 25.01.2023	(97) EP 3332655	(47) 25.01.2023
(97) EP 2506910	(47) 25.01.2023	(97) EP 3020172	(47) 25.01.2023	(97) EP 3218051	(47) 25.01.2023	(97) EP 3333920	(47) 25.01.2023
(97) EP 2549510	(47) 25.01.2023	(97) EP 3029720	(47) 25.01.2023	(97) EP 3219030	(47) 25.01.2023	(97) EP 3333934	(47) 25.01.2023
(97) EP 2569151	(47) 25.01.2023	(97) EP 3032463	(47) 25.01.2023	(97) EP 3219965	(47) 25.01.2023	(97) EP 3336522	(47) 25.01.2023
(97) EP 2573636	(47) 25.01.2023	(97) EP 3033968	(47) 25.01.2023	(97) EP 3220841	(47) 25.01.2023	(97) EP 3337235	(47) 25.01.2023
(97) EP 2585516	(47) 25.01.2023	(97) EP 3040039	(47) 25.01.2023	(97) EP 3221623	(47) 25.01.2023	(97) EP 3338251	(47) 25.01.2023
(97) EP 2624421	(47) 25.01.2023	(97) EP 3040309	(47) 25.01.2023	(97) EP 3228038	(47) 25.01.2023	(97) EP 3339522	(47) 25.01.2023
(97) EP 2627557	(47) 25.01.2023	(97) EP 3046485	(47) 25.01.2023	(97) EP 3229993	(47) 25.01.2023	(97) EP 3340131	(47) 25.01.2023
(97) EP 2633626	(47) 25.01.2023	(97) EP 3049637	(47) 25.01.2023	(97) EP 3230343	(47) 25.01.2023	(97) EP 3340621	(47) 25.01.2023
(97) EP 2648795	(47) 25.01.2023	(97) EP 3054409	(47) 25.01.2023	(97) EP 3231152	(47) 25.01.2023	(97) EP 3340752	(47) 25.01.2023
(97) EP 2656818	(47) 25.01.2023	(97) EP 3056866	(47) 25.01.2023	(97) EP 3233036	(47) 25.01.2023	(97) EP 3343931	(47) 25.01.2023
(97) EP 2659317	(47) 25.01.2023	(97) EP 3081035	(47) 25.01.2023	(97) EP 3234525	(47) 25.01.2023	(97) EP 3345161	(47) 25.01.2023
(97) EP 2688504	(47) 25.01.2023	(97) EP 3085060	(47) 25.01.2023	(97) EP 3234575	(47) 25.01.2023	(97) EP 3345941	(47) 25.01.2023
(97) EP 2699758	(47) 25.01.2023	(97) EP 3085529	(47) 25.01.2023	(97) EP 3235577	(47) 25.01.2023	(97) EP 3346721	(47) 25.01.2023
(97) EP 2702819	(47) 25.01.2023	(97) EP 3091257	(47) 25.01.2023	(97) EP 3236212	(47) 25.01.2023	(97) EP 3347537	(47) 25.01.2023
(97) EP 2723615	(47) 25.01.2023	(97) EP 3109264	(47) 25.01.2023	(97) EP 3236286	(47) 25.01.2023	(97) EP 3351384	(47) 25.01.2023
(97) EP 2724488	(47) 25.01.2023	(97) EP 3109276	(47) 25.01.2023	(97) EP 3236717	(47) 25.01.2023	(97) EP 3351446	(47) 25.01.2023
(97) EP 2725620	(47) 25.01.2023	(97) EP 3109277	(47) 25.01.2023	(97) EP 3236864	(47) 25.01.2023	(97) EP 3353773	(47) 25.01.2023
(97) EP 2727835	(47) 25.01.2023	(97) EP 3109278	(47) 25.01.2023	(97) EP 3236943	(47) 25.01.2023	(97) EP 3354439	(47) 25.01.2023
(97) EP 2735602	(47) 25.01.2023	(97) EP 3119244	(47) 25.01.2023	(97) EP 3237596	(47) 25.01.2023	(97) EP 3356398	(47) 25.01.2023
(97) EP 2745878	(47) 25.01.2023	(97) EP 3119601	(47) 25.01.2023	(97) EP 3237874	(47) 25.01.2023	(97) EP 3357684	(47) 25.01.2023
(97) EP 2745956	(47) 25.01.2023	(97) EP 3120939	(47) 25.01.2023	(97) EP 3241046	(47) 25.01.2023	(97) EP 3360886	(47) 25.01.2023
(97) EP 2749917	(47) 25.01.2023	(97) EP 3123493	(47) 25.01.2023	(97) EP 3241808	(47) 25.01.2023	(97) EP 3360899	(47) 25.01.2023
(97) EP 2751276	(47) 25.01.2023	(97) EP 3123831	(47) 25.01.2023	(97) EP 3247108	(47) 25.01.2023	(97) EP 3361165	(47) 25.01.2023
(97) EP 2766115	(47) 25.01.2023	(97) EP 3125265	(47) 25.01.2023	(97) EP 3250035	(47) 25.01.2023	(97) EP 3361958	(47) 25.01.2023
(97) EP 2778721	(47) 25.01.2023	(97) EP 3125536	(47) 25.01.2023	(97) EP 3251483	(47) 25.01.2023	(97) EP 3362445	(47) 25.01.2023
(97) EP 2783553	(47) 25.01.2023	(97) EP 3126453	(47) 25.01.2023	(97) EP 3252668	(47) 25.01.2023	(97) EP 3362776	(47) 25.01.2023
(97) EP 2791053	(47) 25.01.2023	(97) EP 3128562	(47) 25.01.2023	(97) EP 3256406	(47) 25.01.2023	(97) EP 3363520	(47) 25.01.2023
(97) EP 2801676	(47) 25.01.2023	(97) EP 3129515	(47) 25.01.2023	(97) EP 3260376	(47) 25.01.2023	(97) EP 3363832	(47) 25.01.2023
(97) EP 2803801	(47) 25.01.2023	(97) EP 3131742	(47) 25.01.2023	(97) EP 3261595	(47) 25.01.2023	(97) EP 3364589	(47) 25.01.2023
(97) EP 2806451	(47) 25.01.2023	(97) EP 3135012	(47) 25.01.2023	(97) EP 3262264	(47) 25.01.2023	(97) EP 3365777	(47) 25.01.2023
(97) EP 2809102	(47) 25.01.2023	(97) EP 3139852	(47) 25.01.2023	(97) EP 3262728	(47) 25.01.2023	(97) EP 3366355	(47) 25.01.2023
(97) EP 2825094	(47) 25.01.2023	(97) EP 3140288	(47) 25.01.2023	(97) EP 3263301	(47) 25.01.2023	(97) EP 3367343	(47) 25.01.2023
(97) EP 2838447	(47) 25.01.2023	(97) EP 3144089	(47) 25.01.2023	(97) EP 3263785	(47) 25.01.2023	(97) EP 3367347	(47) 25.01.2023
(97) EP 2844193	(47) 25.01.2023	(97) EP 3150453	(47) 25.01.2023	(97) EP 3268723	(47) 25.01.2023	(97) EP 3367430	(47) 25.01.2023
(97) EP 2844713	(47) 25.01.2023	(97) EP 3156354	(47) 25.01.2023	(97) EP 3273888	(47) 25.01.2023	(97) EP 3367959	(47) 25.01.2023
(97) EP 2851627	(47) 25.01.2023	(97) EP 3158240	(47) 25.01.2023	(97) EP 3276905	(47) 25.01.2023	(97) EP 3370583	(47) 25.01.2023
(97) EP 2861174	(47) 25.01.2023	(97) EP 3158624	(47) 25.01.2023	(97) EP 3280481	(47) 25.01.2023	(97) EP 3371741	(47) 25.01.2023
(97) EP 2861373	(47) 25.01.2023	(97) EP 3161988	(47) 25.01.2023	(97) EP 3282310	(47) 25.01.2023	(97) EP 3371987	(47) 25.01.2023
(97) EP 2865313	(47) 25.01.2023	(97) EP 3165681	(47) 25.01.2023	(97) EP 3283232	(47) 25.01.2023	(97) EP 3372155	(47) 25.01.2023
(97) EP 2866741	(47) 25.01.2023	(97) EP 3167586	(47) 25.01.2023	(97) EP 3284206	(47) 25.01.2023	(97) EP 3375357	(47) 25.01.2023
(97) EP 2873228	(47) 25.01.2023	(97) EP 3170284	(47) 25.01.2023	(97) EP 3286813	(47) 25.01.2023	(97) EP 3376772	(47) 25.01.2023
(97) EP 2874481	(47) 25.01.2023	(97) EP 3170640	(47) 25.01.2023	(97) EP 3287816	(47) 25.01.2023	(97) EP 3376979	(47) 25.01.2023
(97) EP 2875047	(47) 25.01.2023	(97) EP 3171152	(47) 25.01.2023	(97) EP 3287859	(47) 25.01.2023	(97) EP 3377305	(47) 25.01.2023
(97) EP 2885408	(47) 25.01.2023	(97) EP 3171421	(47) 25.01.2023	(97) EP 3289658	(47) 25.01.2023	(97) EP 3378806	(47) 25.01.2023
(97) EP 2888607	(47) 25.01.2023	(97) EP 3174969	(47) 25.01.2023	(97) EP 3290182	(47) 25.01.2023	(97) EP 3379872	(47) 25.01.2023
(97) EP 2889602	(47) 25.01.2023	(97) EP 3177149	(47) 25.01.2023	(97) EP 3295345	(47) 25.01.2023	(97) EP 3382480	(47) 25.01.2023
(97) EP 2892583	(47) 25.01.2023	(97) EP 3179723	(47) 25.01.2023	(97) EP 3297591	(47) 25.01.2023	(97) EP 3383753	(47) 25.01.2023
(97) EP 2897652	(47) 25.01.2023	(97) EP 3179871	(47) 25.01.2023	(97) EP 3298381	(47) 25.01.2023	(97) EP 3385306	(47) 25.01.2023
(97) EP 2909897	(47) 25.01.2023	(97) EP 3182045	(47) 25.01.2023	(97) EP 3301154	(47) 25.01.2023	(97) EP 3385456	(47) 25.01.2023
(97) EP 2926757	(47) 25.01.2023	(97) EP 3182666	(47) 25.01.2023	(97) EP 3301158	(47) 25.01.2023	(97) EP 3386578	(47) 25.01.2023
(97) EP 2930210	(47) 25.01.2023	(97) EP 3183501	(47) 25.01.2023	(97) EP 3302704	(47) 25.01.2023	(97) EP 3386598	(47) 25.01.2023
(97) EP 2936304	(47) 25.01.2023	(97) EP 3187306	(47) 25.01.2023	(97) EP 3303217	(47) 25.01.2023	(97) EP 3390677	(47) 25.01.2023
(97) EP 2949800	(47) 25.01.2023	(97) EP 3189365	(47) 25.01.2023	(97) EP 3304236	(47) 25.01.2023	(97) EP 3390743	(47) 25.01.2023
(97) EP 2950083	(47) 25.01.2023	(97) EP 3189419	(47) 25.01.2023	(97) EP 3306767	(47) 25.01.2023	(97) EP 3391715	(47) 25.01.2023
(97) EP 2960950	(47) 25.01.2023	(97) EP 3189814	(47) 25.01.2023	(97) EP 3311377	(47) 25.01.2023	(97) EP 3392745	(47) 25.01.2023
(97) EP 2970523	(47) 25.01.2023	(97) EP 3191165	(47) 25.01.2023	(97) EP 3311620	(47) 25.01.2023	(97) EP 3392880	(47) 25.01.2023
(97) EP 2975545	(47) 25.01.2023	(97) EP 3191569	(47) 25.01.2023	(97) EP 3312253	(47) 25.01.2023	(97) EP 3393028	(47) 25.01.2023
(97) EP 2976244	(47) 25.01.2023	(97) EP 3192994	(47) 25.01.2023	(97) EP 3314341	(47) 25.01.2023	(97) EP 3393541	(47) 25.01.2023

(97) EP 3911472	(47) 25.01.2023	(97) EP 3929599	(47) 25.01.2023	(97) EP 3956224	(47) 25.01.2023	(97) EP 3986142	(47) 25.01.2023
(97) EP 3912101	(47) 25.01.2023	(97) EP 3930595	(47) 25.01.2023	(97) EP 3956595	(47) 25.01.2023	(97) EP 3987749	(47) 25.01.2023
(97) EP 3912826	(47) 25.01.2023	(97) EP 3930987	(47) 25.01.2023	(97) EP 3956616	(47) 25.01.2023	(97) EP 3988272	(47) 25.01.2023
(97) EP 3914054	(47) 25.01.2023	(97) EP 3931923	(47) 25.01.2023	(97) EP 3957137	(47) 25.01.2023	(97) EP 3993490	(47) 25.01.2023
(97) EP 3914528	(47) 25.01.2023	(97) EP 3932099	(47) 25.01.2023	(97) EP 3957241	(47) 25.01.2023	(97) EP 3993719	(47) 25.01.2023
(97) EP 3915274	(47) 25.01.2023	(97) EP 3932255	(47) 25.01.2023	(97) EP 3958352	(47) 25.01.2023	(97) EP 3993982	(47) 25.01.2023
(97) EP 3915712	(47) 25.01.2023	(97) EP 3932269	(47) 25.01.2023	(97) EP 3958814	(47) 25.01.2023	(97) EP 3994767	(47) 25.01.2023
(97) EP 3915740	(47) 25.01.2023	(97) EP 3932482	(47) 25.01.2023	(97) EP 3959078	(47) 25.01.2023	(97) EP 3995626	(47) 25.01.2023
(97) EP 3915933	(47) 25.01.2023	(97) EP 3933302	(47) 25.01.2023	(97) EP 3959426	(47) 25.01.2023	(97) EP 3995732	(47) 25.01.2023
(97) EP 3916105	(47) 25.01.2023	(97) EP 3933312	(47) 25.01.2023	(97) EP 3959616	(47) 25.01.2023	(97) EP 3995933	(47) 25.01.2023
(97) EP 3916183	(47) 25.01.2023	(97) EP 3933532	(47) 25.01.2023	(97) EP 3961078	(47) 25.01.2023	(97) EP 3998460	(47) 25.01.2023
(97) EP 3916393	(47) 25.01.2023	(97) EP 3934948	(47) 25.01.2023	(97) EP 3961898	(47) 25.01.2023	(97) EP 3998880	(47) 25.01.2023
(97) EP 3916451	(47) 25.01.2023	(97) EP 3935350	(47) 25.01.2023	(97) EP 3962239	(47) 25.01.2023	(97) EP 4007861	(47) 25.01.2023
(97) EP 3916464	(47) 25.01.2023	(97) EP 3935927	(47) 25.01.2023	(97) EP 3962251	(47) 25.01.2023	(97) EP 4008903	(47) 25.01.2023
(97) EP 3916824	(47) 25.01.2023	(97) EP 3936470	(47) 25.01.2023	(97) EP 3962252	(47) 25.01.2023	(97) EP 4009127	(47) 25.01.2023
(97) EP 3917677	(47) 25.01.2023	(97) EP 3938257	(47) 25.01.2023	(97) EP 3963032	(47) 25.01.2023	(97) EP 4009623	(47) 25.01.2023
(97) EP 3917902	(47) 25.01.2023	(97) EP 3938605	(47) 25.01.2023	(97) EP 3963404	(47) 25.01.2023	(97) EP 4009719	(47) 25.01.2023
(97) EP 3918269	(47) 25.01.2023	(97) EP 3938635	(47) 25.01.2023	(97) EP 3966164	(47) 25.01.2023	(97) EP 4010082	(47) 25.01.2023
(97) EP 3918532	(47) 25.01.2023	(97) EP 3938652	(47) 25.01.2023	(97) EP 3966631	(47) 25.01.2023	(97) EP 4010545	(47) 25.01.2023
(97) EP 3919465	(47) 25.01.2023	(97) EP 3938705	(47) 25.01.2023	(97) EP 3968161	(47) 25.01.2023	(97) EP 4015591	(47) 25.01.2023
(97) EP 3920343	(47) 25.01.2023	(97) EP 3938815	(47) 25.01.2023	(97) EP 3968473	(47) 25.01.2023	(97) EP 4015604	(47) 25.01.2023
(97) EP 3921695	(47) 25.01.2023	(97) EP 3939839	(47) 25.01.2023	(97) EP 3970861	(47) 25.01.2023	(97) EP 4016279	(47) 25.01.2023
(97) EP 3921714	(47) 25.01.2023	(97) EP 3939939	(47) 25.01.2023	(97) EP 3971137	(47) 25.01.2023	(97) EP 4019882	(47) 25.01.2023
(97) EP 3922705	(47) 25.01.2023	(97) EP 3939958	(47) 25.01.2023	(97) EP 3971270	(47) 25.01.2023	(97) EP 4023364	(47) 25.01.2023
(97) EP 3922807	(47) 25.01.2023	(97) EP 3940138	(47) 25.01.2023	(97) EP 3971271	(47) 25.01.2023	(97) EP 4024107	(47) 25.01.2023
(97) EP 3924185	(47) 25.01.2023	(97) EP 3940294	(47) 25.01.2023	(97) EP 3971273	(47) 25.01.2023	(97) EP 4027026	(47) 25.01.2023
(97) EP 3924543	(47) 25.01.2023	(97) EP 3942136	(47) 25.01.2023	(97) EP 3974253	(47) 25.01.2023	(97) EP 4034277	(47) 25.01.2023
(97) EP 3924612	(47) 25.01.2023	(97) EP 3942848	(47) 25.01.2023	(97) EP 3974652	(47) 25.01.2023	(97) EP 4038149	(47) 25.01.2023
(97) EP 3924793	(47) 25.01.2023	(97) EP 3942896	(47) 25.01.2023	(97) EP 3976555	(47) 25.01.2023	(97) EP 4041785	(47) 25.01.2023
(97) EP 3925401	(47) 25.01.2023	(97) EP 3944209	(47) 25.01.2023	(97) EP 3977668	(47) 25.01.2023	(97) EP 4041944	(47) 25.01.2023
(97) EP 3925757	(47) 25.01.2023	(97) EP 3945150	(47) 25.01.2023	(97) EP 3981258	(47) 25.01.2023	(97) EP 4042050	(47) 25.01.2023
(97) EP 3926748	(47) 25.01.2023	(97) EP 3945961	(47) 25.01.2023	(97) EP 3981646	(47) 25.01.2023	(97) EP 4043261	(47) 25.01.2023
(97) EP 3927249	(47) 25.01.2023	(97) EP 3946966	(47) 25.01.2023	(97) EP 3981798	(47) 25.01.2023	(97) EP 4045412	(47) 25.01.2023
(97) EP 3927572	(47) 25.01.2023	(97) EP 3947801	(47) 25.01.2023	(97) EP 3983703	(47) 25.01.2023	(97) EP 4048929	(47) 25.01.2023
(97) EP 3927961	(47) 25.01.2023	(97) EP 3947802	(47) 25.01.2023	(97) EP 3984212	(47) 25.01.2023	(97) EP 4056900	(47) 25.01.2023
(97) EP 3928483	(47) 25.01.2023	(97) EP 3948794	(47) 25.01.2023	(97) EP 3985212	(47) 25.01.2023	(97) EP 4062003	(47) 25.01.2023
(97) EP 3928669	(47) 25.01.2023	(97) EP 3949346	(47) 25.01.2023	(97) EP 3985902	(47) 25.01.2023	(97) EP 4067549	(47) 25.01.2023
(97) EP 3928672	(47) 25.01.2023	(97) EP 3954197	(47) 25.01.2023	(97) EP 3986090	(47) 25.01.2023	(97) EP 4085546	(47) 25.01.2023

Zveřejněné překlady evropských patentových spisů

U následujících udělených evropských patentů s účinkem pro Českou republiku byl majitelem předložen překlad patentového spisu do českého jazyka (§ 35c odst. 2 až 4 zákona č. 527/1990 Sb., v platném znění). Údaje jsou řazeny vzestupně podle čísel evropských patentů.

(97) EP 2198902		(32) 102008020762	
(47) 07.12.2022		(31) 18.04.2008	
(97) 23.06.2010		(33) DE	
(51) A61M 5/142	(2006.01)	(86) PCT/EP2009/054683	
(96) 19.12.2008		(87) WO 2009/127743	
(96) 08022100.5		(74) Rott, Růžička & Guttman a spol., Vyskočilova 1566, Praha 4, Michle, 14000	
(73) F. Hoffmann-La Roche AG, 4070 Basel, CH			
(72) Bernini, Nicole, 3423 Ersigen, CH			
Sigrist, Reto, 3207 Golaten, CH			
Schütz, Andrea, 3150 Schwarzenburg, CH			
(54) Přenosné zařízení pro podávání léčiv přepínatelné mezi dvěma různými režimy podávání		(97) EP 2307192	
(74) KOREJZOVA LEGAL v.o.s., JUDr. Petra Sauvage de Brantes, Korunní 810/104, Praha 10, Vinohrady, 10100		(47) 02.11.2022	
		(97) 07.01.2010	
		(51) B30B 15/02	(2006.01)
		B22F 3/03	(2006.01)
		B22F 7/08	(2006.01)
		C04B 35/495	(2006.01)
		B01J 23/00	(2006.01)
(97) EP 2277222		C22C 29/08	(2006.01)
(47) 20.07.2022		B01J 35/02	(2006.01)
(97) 22.10.2009		B01J 37/08	(2006.01)
(51) H01M 8/247	(2016.01)	C07D 307/60	(2006.01)
H01M 8/2475	(2016.01)	B01J 37/00	(2006.01)
H01M 8/04014	(2016.01)	C04B 35/626	(2006.01)
H01M 8/04089	(2016.01)	C04B 35/64	(2006.01)
H01M 8/1018	(2016.01)	B30B 11/00	(2006.01)
(96) 20.04.2009		(96) 01.07.2009	
(96) 09732618.5		(96) 09772464.5	
(73) adKor GmbH, 15745 Wildau, DE		(73) BASF SE, 67056 Ludwigshafen am Rhein, DE	
(72) LEU, Christian, 12489 Berlin, DE		(72) EGER, Knut, 67117 Limburgerhof, DE	
HIERL, Andreas, 12526 Berlin, DE		FAUST, Jens Uwe, 67346 Speyer, DE	
HEROLD, Patrice, 10318 Berlin, DE		BORCHERT, Holger, 67591 Offstein, DE	
ARAS, Özer, 12347 Berlin, DE		STREIBERT, Ralf, 67126 Hochdorf-Assenheim, DE	
(54) Systém palivových článků			

MÜLLER-ENGEL, Klaus Joachim, 76297 Stutensee, DE	(31)	19.05.2012, 21.06.2012	
RAICHLÉ, Andreas, 01109 Dresden, DE	(33)	US, US	
(54) Způsob výroby prstencového oxidického tvarového tělesa	(74)	Rott, Růžička & Guttmann a spol., Vyskočilova 1566, Praha 4, Michle, 14000	
(32) 102008040093, 102008040094, 77638, 77601			
(31) 02.07.2008, 02.07.2008, 02.07.2008, 02.07.2008			
(33) DE, DE, US, US	(97)	EP 2776516	
(86) PCT/EP2009/058233	(47)	28.12.2022	
(87) WO 2010/000764	(97)	16.05.2013	
(74) Havlík Švorčík a partneři, advokátní a patentová kancelář, JUDr. Otakar Švorčík, Hálkova 1406/2, Praha 2, Nové Město, 12000	(51)	C09B 69/10 (2006.01)	
		C09D 11/00 (2014.01)	
		G07D 7/00 (2016.01)	
(97) EP 2606105	(96)	06.11.2012	
(47) 26.10.2022	(96)	12780505.9	
(97) 23.02.2012	(73)	SICPA HOLDING SA, 1008 Prilly, CH	
(51) C10J 3/72 (2006.01)	(72)	COMMEUREUC, Aurélien, CH-1123 Aclens, CH	
C10B 53/04 (2006.01)		TILLER, Thomas, CH-1030 Bussigny, CH	
F23G 5/027 (2006.01)		WYSS, Patrick, CH-1680 Romont, CH	
C10J 3/56 (2006.01)		CHRISTINAT, Alexia, CH-1020 Renens, CH	
C10J 3/08 (2006.01)		GRIVEL, Aurélie, CH-1700 Fribourg, CH	
C10J 3/22 (2006.01)		CHILLAT, Philippe, F-74520 Valleiry, FR	
C10J 3/26 (2006.01)		MARGUERETTAZ, Xavier, CH-1920 Martigny, CH	
C10K 1/02 (2006.01)		PASQUIER, Cécile, CH-1723 Marly, CH	
(96) 16.08.2011	(54) Polymerně vázané kypové barvy		
(96) 11818649.3	(32) PCT/EP2011/069884		
(73) Singularity Energy Technologies, LLC, Grand Forks, 58203-6090, ND, US	(31) 10.11.2011		
(72) PATEL, Nikhil, Manubhai, Grand Forks, ND 58201, US	(33) EP		
(54) Sendvičový zplyňovací proces pro vysokoúčinnou konverzi uhlíkatých paliv na čistý syntetický plyn s nulovým vypouštěním zbytkového uhlíku	(86) PCT/EP2012/071882		
(32) 374139 P	(87) WO 2013/068324		
(31) 16.08.2010	(74) Mgr. Karel Bauer, Urešova 1266/2, Praha 4, Kunratice, 14800		
(33) US	(97) EP 2819061		
(86) PCT/US2011/047879	(47) 30.11.2022		
(87) WO 2012/024274	(97) 31.12.2014		
(74) Čermák a spol., JUDr. Karel Čermák Ph.D., LL.M., advokát, Elišky Peškové 735/15, Praha 5, Smíchov, 15000	(51) G06K 7/10 (2006.01)		
	G06K 19/07 (2006.01)		
(97) EP 2643002	(96) 03.06.2014		
(47) 04.01.2023	(96) 14170872.7		
(97) 28.06.2012	(73) Aug. Winkhaus GmbH & Co. KG, 48291 Telgte, DE		
(51) A61K 9/00 (2006.01)	(72) Pape, Peter, 59192 Bergkamen, DE		
A61K 9/06 (2006.01)	(54) Způsob čtení transpondéru rfid a řízení systému kontroly přístupu		
A61K 47/14 (2017.01)	(32) 102013212431		
A61K 31/573 (2006.01)	(31) 27.06.2013		
A61K 31/58 (2006.01)	(33) DE		
A61P 17/00 (2006.01)	(74) PatentEnter s.r.o., Koliště 1965/13a, Brno, Černá Pole, 60200		
A61P 17/06 (2006.01)	(97) EP 2878004		
(96) 09.11.2011	(47) 26.10.2022		
(96) 11850419.0	(97) 30.01.2014		
(73) Bausch Health Ireland Limited, Dublin 24, IE	(51) H01J 37/244 (2006.01)		
(72) Angel, Arturo, Santa Rosa California 95409, US	(96) 17.07.2013		
Dow, Gordon, Santa Rosa California 95409, US	(96) 13737282.7		
(54) Farmaceutické přípravky obsahující kortikosteroidy pro lokální podání	(73) Bruker Nano GmbH, 12489 Berlin, DE		
(32) 458339 P	(72) FALKE, Meiken, 09387 Jahnsdorf, DE		
(31) 22.11.2010	HAHN, Waldemar, 12435 Berlin, DE		
(33) US	(54) Vicemodulový fotonový detektor a jeho použití		
(86) PCT/US2011/059861	(32) 102012213130		
(87) WO 2012/087443	(31) 26.07.2012		
(74) Traplová Hakr Kubát, advokátní a patentová kancelář, Mgr. Jana Šuranová Traplová advokátka, Přístavní 24, Praha 7, 17000	(33) DE		
	(86) PCT/EP2013/065092		
(97) EP 2664480	(87) WO 2014/016180		
(47) 23.11.2022	(74) Rott, Růžička & Guttmann a spol., Vyskočilova 1566, Praha 4, Michle, 14000		
(97) 20.11.2013	(97) EP 2952297		
(51) B60L 3/00 (2019.01)	(47) 11.01.2023		
G01R 31/36 (2020.01)	(97) 09.12.2015		
H02J 7/00 (2006.01)	(51) B25J 9/00 (2006.01)		
B60L 58/00 (2019.01)	B25J 9/08 (2006.01)		
(96) 17.05.2013	B25J 21/00 (2006.01)		
(96) 13168344.3	B65G 47/14 (2006.01)		
(73) Tesla, Inc., Austin, TX 78725, US	B25J 19/02 (2006.01)		
(72) Boggs, Brian Stuart, Menlo Park, California 94025, US	(96) 13.03.2015		
Darragh, Joseph Michael, San Francisco, California 94114, US	(96) 15159025.4		
(54) Servisní systém pro vysokonapěťové bateriové pakety	(73) Liebherr-Verzahntechnik GmbH, 87437 Kempten, DE		
(32) 201261649293 P, 201261662913 P	(72) Mattern, Thomas, 87669 Rieden, DE		

Hänschke, David, 87452 Altusried, DE Riedmiller, Bernhard, 87497 Wertach, DE	(74) Traplová Hakr Kubát, advokátní a patentová kancelář, Mgr. Jana Šuranová Traplová advokátka, Přístavní 24, Praha 7, 17000
(54) Podávací modul a zařízení s takovým modulem pro automatizované odebrání obrobků uspořádaných v kontejneru	(97) EP 3102742
(32) 102014008108	(47) 26.10.2022
(31) 02.06.2014	(97) 27.08.2015
(33) DE	(51) E02D 17/20 (2006.01)
(74) Rott, Růžička & Guttman a spol., Vyskočilova 1566, Praha 4, Michle, 14000	E01C 13/08 (2006.01)
(97) EP 3053163	(96) 19.02.2015
(47) 09.11.2022	(96) 15751994.3
(97) 02.04.2015	(73) Watershed Geosynthetics LLC, Alpharetta, GA 30022, US
(51) G10L 19/04 (2013.01)	(72) AYERS, Michael, Alpharetta, Georgia 30022, US
G10L 19/24 (2013.01)	URRUTIA, Jose, Suwanee, Georgia 30024, US
H03H 17/06 (2006.01)	(54) Systém syntetického půdního koberce pro regulaci eroze
(96) 26.09.2014	(32) 201414186413
(96) 14796207.0	(31) 21.02.2014
(73) Koninklijke Philips N.V., 5656 AG Eindhoven, NL	(33) US
(72) KOVESI, Balazs, F-22300 Lannion, FR	(86) PCT/US2015/016474
RAGOT, Stéphane, F-22300 Lannion, FR	(87) WO 2015/126996
(54) Opakované odesílání zvukového signálu pro malou prodlevu kódování/dekódování	(74) Traplová Hakr Kubát, advokátní a patentová kancelář, Mgr. Jana Šuranová Traplová advokátka, Přístavní 24, Praha 7, 17000
(32) 1359456	(97) EP 3139067
(31) 30.09.2013	(47) 09.11.2022
(33) FR	(97) 08.03.2017
(86) PCT/FR2014/052430	(51) F16H 57/033 (2012.01)
(87) WO 2015/044609	B30B 15/00 (2006.01)
(74) PATENTSERVIS Praha a.s., Na Podkovce 281/10, Praha 4, Podolí, 14700	F16H 1/28 (2006.01)
(97) EP 3068558	(96) 04.09.2015
(47) 02.11.2022	(96) 15183921.4
(97) 14.05.2015	(73) Desch Antriebstechnik GmbH & Co. KG, 59759 Arnsberg, DE
(51) B21D 39/03 (2006.01)	(72) Wilmes, Markus, 59759 Arnsberg, DE
B21D 51/52 (2006.01)	(54) Planetová převodovka
B21D 11/10 (2006.01)	(74) Havlík Švorčík a partneři, advokátní a patentová kancelář, JUDr. Michal Havlík, advokát, Hálkova 1406/2, Praha 2, Nové Město, 12000
(96) 07.11.2014	(97) EP 3183568
(96) 14796081.9	(47) 26.10.2022
(73) Origami Steel Corp., Austin, TX 78747, US	(97) 25.02.2016
(72) WÜNSCH, Achim, 80538 München, DE	(51) G01N 30/00 (2006.01)
(54) Způsob výroby ocelového profilu, zejména ocelového nosníku a takový ocelový profil	B01L 3/00 (2006.01)
(32) 102013222899	(96) 14.08.2015
(31) 11.11.2013	(96) 15767304.7
(33) DE	(73) Stem Sel S.r.l., 40127 Bologna, IT
(86) PCT/EP2014/074097	(72) DI VENERE, Martina, I-40129 Bologna, IT
(87) WO 2015/067780	(54) Zařízení pro frakcionaci objektů a způsob frakcionace
(74) Rott, Růžička & Guttman a spol., Vyskočilova 1566, Praha 4, Michle, 14000	(32) VI20140214
(97) EP 3076070	(31) 20.08.2014
(47) 14.09.2022	(33) IT
(97) 05.10.2016	(86) PCT/IB2015/056195
(51) F21S 41/151 (2018.01)	(87) WO 2016/027204
F21S 41/26 (2018.01)	(74) Traplová Hakr Kubát, advokátní a patentová kancelář, Mgr. Jana Šuranová Traplová advokátka, Přístavní 24, Praha 7, 17000
F21S 41/29 (2018.01)	(97) EP 3188727
F21S 41/32 (2018.01)	(47) 09.11.2022
F21S 41/43 (2018.01)	(97) 10.03.2016
F21S 41/47 (2018.01)	(51) A61K 31/343 (2006.01)
F21V 29/60 (2015.01)	A61P 25/20 (2006.01)
F21S 45/47 (2018.01)	A61K 45/06 (2006.01)
F21S 45/49 (2018.01)	A61K 31/00 (2006.01)
F21S 41/148 (2018.01)	A61P 43/00 (2006.01)
B60Q 1/12 (2006.01)	(96) 29.08.2015
F21Y 115/10 (2016.01)	(96) 15766274.3
(96) 29.03.2016	(73) Vanda Pharmaceuticals Inc., Washington, DC 20037, US
(96) 16162690.8	(72) POLYMEROPOULOS, Mihael, H., Potomac, MD 20854, US
(73) VALEO VISION, 93012 Bobigny Cedex, FR	LAVEDAN, Christian, Pinehurst, NC 28374, US
(72) REDJEM SAAD, Lotfi, 75003 Paris, FR	(54) Tasimelteon pro léčbu Smith-Magenisova syndromu
STEFURA, Eric, 94100 Saint-Maur-des-Fossés, FR	(32) 201462044856 P, 201562169635 P
JACQUEMIN, Paul, Seymour, IN 47274, US	(31) 02.09.2014, 02.06.2015
ELHACHIR, Brahim, 75019 Paris, FR	(33) US, US
(54) Světelný modul pro světlomet motorového vozidla	(86) PCT/US2015/047610
(32) 1552665	(87) WO 2016/036619
(31) 30.03.2015	(74) Traplová Hakr Kubát, advokátní a patentová kancelář, Mgr. Jana Šuranová Traplová, advokátka, Přístavní 24, Praha 7, 17000
(33) FR	

(97) EP 3218555		B61D 13/00	(2006.01)
(47) 14.09.2022		B61G 7/12	(2006.01)
(97) 23.07.2015		B61D 3/10	(2006.01)
(51) E04C 2/292	(2006.01)	(96) 04.04.2016	
E04C 2/296	(2006.01)	(96) 16776179.0	
E04C 2/38	(2006.01)	(73) Pääkaupunkiseudun Kaupunkiliikenne Oy, 01022 Kaupunkiliikenne, FI	
E04B 1/61	(2006.01)	(72) HEIKKILÄ, Ollipekka, 00099 Helsingin kaupunki, FI	
E04C 2/24	(2006.01)	(54) Kolejové vozidlo	
B29C 33/30	(2006.01)	(32) 20155246	
B29C 33/42	(2006.01)	(31) 07.04.2015	
B29C 44/58	(2006.01)	(33) FI	
(96) 19.01.2015		(86) PCT/FI2016/050207	
(96) 15707408.9		(87) WO 2016/162597	
(73) 4wall IP Ltd., Victoria Mahe, SC		(74) Havlík Švorčík a partneři, advokátní a patentová kancelář, JUDr. Michal Havlík, Hálkova 1406/2, Praha 2, Nové Město, 12000	
(72) MOSS, Christopher James, Upton Merseyside CH49 6NX, GB			
ARROWSMITH, William Ronald, Eastham Merseyside CH62 8HF, GB			
(54) Sestava stavebních panelů a způsob výroby		(97) EP 3303396	
(32) 201420066		(47) 23.11.2022	
(31) 11.11.2014		(97) 08.12.2016	
(33) GB		(51) C07K 16/28	(2006.01)
(86) PCT/GB2015/050113		A61K 39/395	(2006.01)
(87) WO 2015/107369		A61P 35/00	(2006.01)
(74) PatentEnter s.r.o., Koliště 1965/13a, Brno, Černá Pole, 60200		(96) 26.05.2016	
		(96) 16729129.3	
		(73) Bristol-Myers Squibb Company, Princeton, NJ 08543, US	
		(72) CAI, Zhehong, Sunnyvale, CA 94087, US	
		CHAKRABORTY, Indrani, Fremont, CA 94555, US	
		GARCIA, Marie-Michelle Navarro, San Francisco, CA 94158, US	
		KEMPE, Thomas, D., Sunnyvale, CA 94087, US	
		KORMAN, Alan, J., Redwood City, CA 94063, US	
		KOZHICH, Alexander, T., Princeton, NJ 08540, US	
		LEMAR, Hadia, Tracy, CA 95337, US	
		MAURER, Mark, Seattle, WA 98115, US	
		MILBURN, Christina, Maria, Santa Cruz, CA 95062, US	
		QUIGLEY, Michael, Ambler, PA 19002, US	
		RODRIGUEZ, Maria, San Jose, CA 95110, US	
		SHAO, Xiang, Milpitas, CA 95035, US	
		SRINIVASAN, Mohan, Redwood City, CA 94063, US	
		STEVENS, Brenda, L., Seattle, WA 98112, US	
		THUDIUM, Kent, Oakland, CA 94602, US	
		WONG, Susan, Chien-Szu, Union City, CA 94587, US	
		GOKEMEIJER, Jochem, Wayland, MA 01778, US	
		WANG, Xi-Tao, Wellesley, MA 02481, US	
		CHANG, Han, West Windsor, NJ 08550, US	
		HUANG, Christine, Princeton, NJ 08540, US	
		JURE-KUNKEL, Maria, Plainsboro, NJ 08536, US	
		YANG, Zheng, Plainsboro, NJ 08536, US	
		FENG, Yan, Pittsburgh, Pennsylvania 15215, US	
		GUINALDA, Patrick, Framingham, MA 01701, US	
		LONBERG, Nils, Redwood City, CA 94063, US	
		BARNHART, Bryan C., Redwood City, CA 94063, US	
		YAMNIUK, Aaron P., Princeton, New Jersey 08543, US	
		HENNING, Karla A., Redwood City, CA 94063, US	
		HAN, Michelle Minhua, Redwood City, CA 94063, US	
		LEI, Ming, Princeton, NJ 08543, US	
		SCHWEIZER, Liang, Shanghai PR, CN	
		HATCHER, Sandra V., Princeton, NJ 08543, US	
		RAJPAL, Arvind, Redwood City, CA 94063, US	
		AANUR, Praveen, Windsor, New Jersey 08550, US	
		SELBY, Mark J., Redwood City, CA 94063, US	
		(54) Protilátky proti OX40 a jejich použití	
		(32) 201562168377 P, 201562239574 P, 201562264691 P, 201662327140 P, 201662333556 P	
		(31) 29.05.2015, 09.10.2015, 08.12.2015, 25.04.2016, 09.05.2016	
		(33) US, US, US, US, US	
		(86) PCT/US2016/034470	
		(87) WO 2016/196228	
		(74) PATENTSERVIS Praha a.s., Na Podkovce 281/10, Praha 4, Podolí, 14700	
		(97) EP 3313170	
		(47) 09.11.2022	
		(97) 29.12.2016	
		(51) A01H 1/02	(2006.01)
		(96) 24.06.2016	
		(96) 16739302.4	
		(73) Accelerated AG Technologies, LLC, Ames IA 50010, US	
(97) EP 3280628			
(47) 26.10.2022			
(97) 13.10.2016			
(51) B61G 5/02	(2006.01)		

- (72) KRONE, Todd, Johnston, IA 50131, US
(54) **Produkce semen**
(32) 201562184596 P, 201562269514 P, 201562269531 P, 201562269496 P
(31) 25.06.2015, 18.12.2015, 18.12.2015, 18.12.2015
(33) US, US, US, US
(86) PCT/US2016/039339
(87) WO 2016/210315
(74) PatentEnter s.r.o., Koliště 1965/13a, Brno, Černá Pole, 60200
-
- (97) **EP 3326973**
(47) 26.10.2022
(97) 30.05.2018
(51) **C01B 39/02** (2006.01)
C01B 39/12 (2006.01)
B01J 29/86 (2006.01)
B01J 29/89 (2006.01)
B01J 37/00 (2006.01)
(96) 05.02.2013
(96) 17205602.0
(73) BASF SE, 67056 Ludwigshafen am Rhein, DE
(72) Müller, Ulrich, 67056 Ludwigshafen am Rhein, DE
Parvulescu, Andrei-Nicolae, 67056 Ludwigshafen am Rhein, DE
Yang, Jeff, Glen Rock, 07452, US
Lützel, Hans-Jürgen, 67056 Ludwigshafen am Rhein, DE
Uhl, Georg, 67056 Ludwigshafen am Rhein, DE
Dumser, Stefan, 67071 Ludwigshafen, DE
(54) **Deboronovaný MWW zeolitický materiál**
(32) 12154169, 12189035
(31) 07.02.2012, 18.10.2012
(33) EP, EP
(74) Havlík Švorčík a partneři, advokátní a patentová kancelář, JUDr. Otakar Švorčík, Hálkova 1406/2, Praha 2, Nové Město, 12000
-
- (97) **EP 3341554**
(47) 18.05.2022
(97) 22.12.2016
(51) **E06C 7/48** (2006.01)
(96) 20.06.2016
(96) 16730384.1
(73) Heyl, Udo, 67657 Kaiserslautern, DE
Richter, Richard, 66894 Gerhardsbrunn, DE
(72) Heyl, Udo, 67657 Kaiserslautern, DE
Richter, Richard, 66894 Gerhardsbrunn, DE
(54) **Pojistka hlavy žebříku**
(32) 202015004485 U
(31) 18.06.2015
(33) DE
(86) PCT/EP2016/064111
(87) WO 2016/203034
(74) FISCHER IP s.r.o., Na hrobcí 294/5, Praha 2, Nové Město, 12800
-
- (97) **EP 3355919**
(47) 07.12.2022
(97) 06.04.2017
(51) **A61K 39/395** (2006.01)
A61K 31/00 (2006.01)
C07K 16/22 (2006.01)
C07K 16/28 (2006.01)
G01N 33/574 (2006.01)
G01N 33/50 (2006.01)
(96) 30.09.2016
(96) 16778750.6
(73) Julius-Maximilians-Universität Würzburg, 97070 Würzburg, DE
(72) WISCHHUSEN, Jörg, 97082 Würzburg, DE
HAAKE, Markus, 97230 Estenfeld, DE
DUMMER, Reinhard, 8044 Zürich, CH
MEHLING, Matthias, 4052 Basel, CH
SCHÄFER, Tina, 97204 Höchberg, DE
SELLE, Martina, 78315 Radolfzell am Bodensee, DE
(54) **Kombinovaná léčba pomocí inhibitorů lidského růstového a diferenciačního faktoru 15 (GDF-15) a blokátorů kontrolních bodů imunitního systému**
(32) 201517531, 201607801
(31) 02.10.2015, 29.04.2016
(33) GB, GB
-
- (86) PCT/EP2016/073520
(87) WO 2017/055613
(74) Havlík Švorčík a partneři, advokátní a patentová kancelář, JUDr. Michal Havlík, advokát, Hálkova 1406/2, Praha 2, Nové Město, 12000
-
- (97) **EP 3363806**
(47) 16.11.2022
(97) 22.08.2018
(51) **C07H 3/06** (2006.01)
A61K 47/36 (2006.01)
C07K 1/107 (2006.01)
A61K 39/09 (2006.01)
(96) 13.12.2013
(96) 18156289.3
(73) Pfizer Inc., New York, NY 10017, US
(72) HAN, Mingming, Nazareth, PA Pennsylvania 18064, US
KAINTHAN, Rajesh Kumar, Tappan, NY New York 10983, US
KIM, Jin-Hwan, Suffern, NY New York 10901, US
PRASAD, Avvari Krishna, Chapel Hill, NC North Carolina 27516, US
(54) **Způsob glykokonjugace**
(32) 201261740311 P
(31) 20.12.2012
(33) US
(74) Havlík Švorčík a partneři, advokátní a patentová kancelář, JUDr. Martin Švorčík, Hálkova 1406/2, Praha 2, Nové Město, 12000
-
- (97) **EP 3388777**
(47) 20.04.2022
(97) 17.10.2018
(51) **F42B 10/64** (2006.01)
F42B 10/26 (2006.01)
(96) 27.10.2013
(96) 18176091.9
(73) Elbit Systems - Rokar Ltd, 9777511 Jerusalem, IL
(72) WURZEL, Gil, 49925 Maas, IL
MALUL, Assaf, 96264 Jerusalem, IL
(54) **Nízkonákladové zařízení pro navádění projektilu**
(32) 22407512
(31) 31.12.2012
(33) IL
(74) Havlík Švorčík a partneři, advokátní a patentová kancelář, JUDr. Michal Havlík, Hálkova 1406/2, Praha 2, Nové Město, 12000
-
- (97) **EP 3418952**
(47) 28.12.2022
(97) 26.12.2018
(51) **B23K 31/12** (2006.01)
G06N 20/00 (2019.01)
(96) 20.06.2018
(96) 18178751.6
(73) Lincoln Global, Inc., Santa Fe Springs, CA 90670, US
(72) NARAYANAN, Badri K., Highland Heights, OH Ohio 44143, US
PROCARIO, John R., Strongsville, OH Ohio 44136, US
KOTTMAN, Michael A., Cleveland, OH Ohio 44113, US
(54) **Strojové učení pro klasifikaci a korelaci svařence**
(32) 201715627867
(31) 20.06.2017
(33) US
(74) PatentEnter s.r.o., Koliště 1965/13a, Brno, Černá Pole, 60200
-
- (97) **EP 3430346**
(47) 26.10.2022
(97) 21.09.2017
(51) **F41H 7/04** (2006.01)
(96) 10.03.2017
(96) 17717210.3
(73) NEXTER Systems, 78034 Versailles Cedex, FR
(72) LEBAILLIF, David, 18023 Bourges, FR
BOIS, David, 18023 Bourges, FR
NOEL, Christian, 18023 Bourges, FR
SERPEAULT, Jérôme, 18023 Bourges, FR
(54) **Vozidlo zahrnující mechanický člen umístěný pod podlahou**
(32) 1600455
(31) 18.03.2016
(33) FR

(86) PCT/FR2017/050557
(87) WO 2017/158267
(74) Havlík Švorčík a partneři, advokátní a patentová kancelář, JUDr. Michal Havlík, Hálkova 1406/2, Praha 2, Nové Město, 12000

(97) **EP 3433048**
(47) 19.10.2022
(97) 05.10.2017
(51) **B23K 26/36** (2014.01)
B28D 1/22 (2006.01)

(96) 22.03.2017
(96) 17712966.5
(73) Siltecta GmbH, 01099 Dresden, DE
(72) RIESKE, Ralf, 01099 Dresden, DE
SWOBODA, Marko, 01097 Dresden, DE
RICHTER, Jan, 01277 Dresden, DE

(54) **Kombinované laserové zpracování pevného tělesa, které se má dělit**
(32) 102016003556, PCT/EP2016/080667, 102016014821
(31) 22.03.2016, 12.12.2016, 12.12.2016
(33) DE, EP, DE
(86) PCT/EP2017/056789
(87) WO 2017/167614
(74) Rott, Růžička & Guttman a spol., Vyskočilova 1566, Praha 4, Michle, 14000

(97) **EP 3434412**
(47) 21.12.2022
(97) 30.01.2019
(51) **B23Q 1/48** (2006.01)
B23Q 1/54 (2006.01)
(96) 27.07.2017
(96) 17183550.7
(73) GF Machining Solutions AG, 3550 Langnau im Emmental, CH
(72) Haueter, Ernst, 3533 Bowil, CH
Urfer, Christoph, 3603 Thun, CH
Scheidegger, Andreas, 3510 Konolfingen, CH
(54) **Obráběcí stroj**
(74) PATENTSERVIS Praha a.s., Na Podkovce 281/10, Praha 4, Podolí, 14700

(97) **EP 3475643**
(47) 23.11.2022
(97) 28.12.2017
(51) **F41A 21/18** (2006.01)
(96) 09.06.2017
(96) 17730744.4
(73) Rheinmetall Waffe Munition GmbH, 29345 Südheide, DE
(72) KELLER, Ulrich, 29345 Unterlüß, DE
SCHLENKERT, Gert, 40233 Düsseldorf, DE
(54) **Hlaveň zbraně s profilem typu pole / rýha**
(32) 102016111571
(31) 23.06.2016
(33) DE
(86) PCT/EP2017/064153
(87) WO 2017/220348
(74) Rott, Růžička & Guttman a spol., Vyskočilova 1566, Praha 4, Michle, 14000

(97) **EP 3485428**
(47) 26.10.2022
(97) 18.01.2018
(51) **G06K 19/02** (2006.01)
B32B 3/08 (2006.01)
B32B 5/02 (2006.01)
B32B 5/26 (2006.01)
B32B 7/12 (2006.01)
B32B 27/00 (2006.01)
B32B 27/08 (2006.01)
B32B 27/12 (2006.01)
B32B 27/18 (2006.01)
B32B 27/20 (2006.01)
B32B 27/22 (2006.01)
B32B 27/36 (2006.01)
B32B 29/02 (2006.01)
(96) 12.07.2017
(96) 17761571.3
(73) ME Innovation SRL, 83030 Manocalzati (AV), IT

(72) Zanesi, Davide, 23900 Lecco (LC), IT
(54) **Vícevrstvé elektronické zařízení a způsob konstrukce a upevnění zařízení**

(32) 201600072003
(31) 12.07.2016
(33) IT
(86) PCT/IB2017/054215
(87) WO 2018/011736
(74) Rott, Růžička & Guttman a spol., Vyskočilova 1566, Praha 4, Michle, 14000

(97) **EP 3499687**
(47) 26.10.2022
(97) 19.06.2019
(51) **H02K 1/276** (2022.01)
H02K 1/24 (2006.01)

(96) 03.12.2018
(96) 18209707.1
(73) Baumüller Nürnberg GmbH, 90482 Nürnberg, DE
(72) KURFÜRST, Jiri, 593 01 Bystrice nad Pernštejnem, CZ
SKODA, Jiri, 602 00 Brno, CZ
JINDRA, Tomáš, 592 11 Velká Losenice, CZ
REZEK, Jan, 675 51 Jaromerice nad Rokytinou, CZ
KNEBL, Ladislav, 742 75 Novy Jicin, CZ

(54) **Rotor elektrického stroje**
(32) 102017222683
(31) 13.12.2017
(33) DE
(74) Čermák a spol., JUDr. Karel Čermák jr. Ph.D., LL.M., advokát, Elišky Peškové 735/15, Praha 5, Smíchov, 15000

(97) **EP 3503500**
(47) 19.10.2022
(97) 26.06.2019
(51) **H04L 9/40** (2022.01)
G06F 21/64 (2013.01)
H04L 9/32 (2006.01)

(96) 21.12.2018
(96) 18215721.4
(73) Certinomis, 94200 Ivry sur Seine, FR
(72) LEROY, Franck, 91450 ETIOLLES, FR
(54) **Způsob vytvoření vzdáleného elektronického podpisu použitím protokolu fido**
(32) 1763143
(31) 22.12.2017
(33) FR
(74) Rott, Růžička & Guttman a spol., Vyskočilova 1566, Praha 4, Michle, 14000

(97) **EP 3503985**
(47) 28.09.2022
(97) 08.03.2018
(51) **B01F 25/431** (2022.01)
B01F 25/4314 (2022.01)
B01F 25/432 (2022.01)
B01F 25/433 (2022.01)
B01F 25/452 (2022.01)
B01F 33/81 (2022.01)
G01N 30/60 (2006.01)
B01D 15/12 (2006.01)
B33Y 80/00 (2015.01)

(96) 29.07.2017
(96) 17751899.0
(73) Mott Corporation, Farmington, CT 06032, US
(72) STEELE, James, K., Rockfall CT 06481, US
MARTINO, Christopher, Farmington CT 06032, US
SLOK, Matthew, C., Farmington CT 06032, US
ROMANO, Alfred, Terryville CT 06786, US
RUBOW, Kenneth, L., Avon CT 06001, US

(54) **Vysoce výkonné statické míchací zařízení**
(32) 201662380688 P
(31) 29.08.2016
(33) US

(86) PCT/US2017/044562
(87) WO 2018/044451
(74) Havlík Švorčík a partneři, advokátní a patentová kancelář, JUDr. Michal Havlík, advokát, Hálkova 1406/2, Praha 2, Nové Město, 12000

(97) **EP 3510070**
(47) 24.08.2022
(97) 03.01.2019
(51) **C08G 18/48** (2006.01)
C08G 18/76 (2006.01)
C08G 18/79 (2006.01)
C08G 18/80 (2006.01)
C08G 18/08 (2006.01)
C08G 18/10 (2006.01)

(96) 22.06.2018
(96) 18742632.5
(73) AdvanSix Resins & Chemicals LLC, Parsippany, New Jersey 07054, US
(72) ASIRVATHAM, Edward, Parsippany, New Jersey 07054, US
DE LAME, Céline, 5650 Pry, BE
FLORES-VASQUEZ, Jaime, Parsippany, New Jersey 07054, US
(54) **Způsoby a kompozice pro polyurethanové disperze s použitím rozpouštědel odvozených od kaprolaktamu**
(32) 201762524786 P, 201762579636 P
(31) 26.06.2017, 31.10.2017
(33) US, US
(86) PCT/US2018/038924
(87) WO 2019/005596
(74) Traplová Hakr Kubát, advokátní a patentová kancelář, Mgr. Jana Šuranová Traplová advokátka, Přístavní 531/24, Praha 7, Holešovice, 17000

(97) **EP 3513221**
(47) 16.11.2022
(97) 22.03.2018
(51) **G01T 1/29** (2006.01)
A61B 6/03 (2006.01)
(96) 14.09.2017
(96) 17794053.3
(73) Uniwersytet Jagiellonski, 31-007 Kraków, PL
Uniwersytet Marii Curie Skłodowskiej, 20-031 Lublin, PL
(72) MOSKAL, Pawel, 32-061 Czulowek, PL
JASINSKA, Bozena, 20-807 Lublin, PL

(54) **Metoda lékařského zobrazování v TOF-PET tomografii**
(32) 41868916
(31) 14.09.2016
(33) PL
(86) PCT/IB2017/055560
(87) WO 2018/051264
(74) ŽOVICOVÁ & ŽOVIC IP, s.r.o., Záhradnícka 36, Bratislava 82108

(97) **EP 3517481**
(47) 09.11.2022
(97) 31.07.2019
(51) **B66F 9/075** (2006.01)
H01R 13/516 (2006.01)
(96) 10.01.2019
(96) 19151235.9
(73) Jungheinrich Aktiengesellschaft, 22047 Hamburg, DE
(72) Rosenberg, Tilman, 22303 Hamburg, DE
(54) **Průmyslový vozík s elektrickým konektorem**
(32) 102018101529
(31) 24.01.2018
(33) DE
(74) Traplová Hakr Kubát, advokátní a patentová kancelář, Mgr. Jana Šuranová Traplová advokátka, Přístavní 531/24, Praha 7, Holešovice, 17000

(97) **EP 3521678**
(47) 28.12.2022
(97) 12.04.2018
(51) **F16L 47/04** (2006.01)
(96) 15.06.2017
(96) 17858018.9
(73) Nippon Pillar Packing Co., Ltd., Osaka-shi, Osaka 550-0013, JP
(72) FUJII, Makoto, Osaka-shi, Osaka 550-0013, JP
MIYAMOTO, Masaki, Osaka-shi, Osaka 550-0013, JP
FUJII, Tatsuya, Osaka-shi, Osaka 550-0013, JP
IIDA, Toshihide, Osaka-shi, Osaka 550-0013, JP

KOIKE, Tomoyuki, Osaka-shi, Osaka 550-0013, JP
MAKIHATA, Shintaro, Osaka-shi, Osaka 550-0013, JP
(54) **Pryskyřičná tvarovka**
(32) 2016195426, 2016195427
(31) 03.10.2016, 03.10.2016
(33) JP, JP
(86) PCT/JP2017/022142
(87) WO 2018/066178
(74) INPARTNERS GROUP, Ing. Dušan Kendereški, Tuřanka 1519/115a, Brno, Slatina, 62700

(97) **EP 3529251**
(47) 05.10.2022
(97) 26.04.2018
(51) **C07D 471/04** (2006.01)
A61K 31/4375 (2006.01)
A61P 9/06 (2006.01)
(96) 19.10.2017
(96) 17801105.2
(73) Novartis AG, 4056 Basel, CH

(72) BARBE, Guillaume, Milton MA 02186, US
BEBERNITZ, Gregory Raymond, Tupper Lake NY 12986, US
GENG, Sicong, Pudong Shanghai 201203, CN
GULGEZE EFTHYMIOU, Hatice Belgin, Cambridge MA 02139, US
LIAO, Lv, Pudong Shanghai 201203, CN
MA, Fupeng, Cambridge MA 02139, US
MO, Ruowei, Cambridge MA 02139, US
PARKER, David Thomas, Windham NH 03087, US
PENG, Yunshan, Cambridge MA 02139, US
PEUKERT, Stefan, Cambridge MA 02139, US
YAMADA, Ken, Cambridge MA 02139, US
YASOSHIMA, Kayo, Cambridge MA 02139, US
SMITH, Nichola, Cambridge, MA 02139, US

(54) **Deriváty naftyridinonu a jejich použití v léčbě arytmií**
(32) PCT/CN2016/102928, 201662410930 P, 201662413292 P
(31) 21.10.2016, 21.10.2016, 26.10.2016
(33) CN, US, US
(86) PCT/IB2017/056515
(87) WO 2018/073788
(74) Traplová Hakr Kubát, advokátní a patentová kancelář, Mgr. Jana Šuranová Traplová advokátka, Přístavní 24, Praha 7, 17000

(97) **EP 3572601**
(47) 02.11.2022
(97) 27.11.2019
(51) **E04H 4/00** (2006.01)
E04H 4/12 (2006.01)
(96) 16.05.2019
(96) 19174881.3
(73) Jomarco, 9991 Maldegem, BE
(72) DE COCK, Marnix, 9991 Maldegem, BE

(54) **Skimmerový bazén**
(32) 201805329
(31) 23.05.2018
(33) BE
(74) Havlík Švorčík a partneři, advokátní a patentová kancelář, JUDr. Michal Havlík, Hálkova 1406/2, Praha 2, Nové Město, 12000

(97) **EP 3594109**
(47) 12.10.2022
(97) 15.01.2020
(51) **B64C 11/38** (2006.01)
B64C 11/40 (2006.01)
B64C 11/30 (2006.01)
(96) 10.07.2019
(96) 19185581.6
(73) Pratt & Whitney Canada Corp., Longueuil, Québec J4G 1A1, CA
(72) CHAHAL, Jasraj, Longueuil, Québec J4G 1A1, CA
LISIO, Carmine, Longueuil, Québec J4G 1A1, CA
McGRATH, Darragh, Longueuil, Québec J4G 1A1, CA
ZINGARO, Giancarlo, Longueuil, Québec J4G 1A1, CA

(54) **Systém a způsob pro praporování vrtule letadla**
(32) 201816031361
(31) 10.07.2018
(33) US

(74) Havlík Švorčík a partneři, advokátní a patentová kancelář, JUDr. Michal Havlík, advokát, Hálkova 1406/2, Praha 2, Nové Město, 12000	(97) EP 3624664
	(47) 14.12.2022
	(97) 22.11.2018
	(51) A47L 15/00 (2006.01)
	A47L 15/42 (2006.01)
	(96) 07.05.2018
	(96) 18722536.2
	(73) BSH Hausgeräte GmbH, 81739 München, DE
	(72) ROSENBAUER, Michael Georg, 86756 Reimlingen, DE
	(54) Myčka nádobí a způsob provozování myčky nádobí
	(32) 102017208562
	(31) 19.05.2017
	(33) DE
	(86) PCT/EP2018/061650
	(87) WO 2018/210595
	(74) PatentEnter s.r.o., Koliště 1965/13a, Brno, Černá Pole, 60200
	(97) EP 3630420
	(47) 14.12.2022
	(97) 06.12.2018
	(51) B25J 9/16 (2006.01)
	(96) 29.05.2018
	(96) 18726818.0
	(73) FRAMATOME, 92400 Courbevoie, FR
	(72) CAULIER, Yannick, 04100 Manosque, FR
	(54) Způsob kontroly povrchu dílu robotizovaným snímačem
	(32) 1754768
	(31) 30.05.2017
	(33) FR
	(86) PCT/EP2018/063998
	(87) WO 2018/219902
	(74) A. Holas & partner, Patentová a známková kancelář, Ing. Mgr. Hana Holasová, Křížová 105/4, Brno, Staré Brno, 60300
	(97) EP 3635053
	(47) 26.10.2022
	(97) 06.12.2018
	(51) C08L 23/22 (2006.01)
	C08F 297/04 (2006.01)
	C08L 53/02 (2006.01)
	(96) 30.05.2018
	(96) 18730873.9
	(73) Versalis S.p.A., 20097 San Donato Milanese (MI), IT
	(72) SOMMAZZI, Anna, I-28100 Novara, IT
	RICCI, Giovanni, I-43126 Parma, IT
	MASI, Francesco, I-26866 Sant'Angelo Lodigiano (LO), IT
	LEONE, Giuseppe, I-20133 Milano, IT
	(54) Butadien-isoprenové diblokové kopolymery a způsob jejich přípravy
	(32) 201700059763
	(31) 31.05.2017
	(33) IT
	(86) PCT/IB2018/053829
	(87) WO 2018/220538
	(74) Rott, Růžička & Guttmann a spol., Vyskočilova 1566, Praha 4, Michle, 14000
	(97) EP 3651784
	(47) 28.09.2022
	(97) 17.01.2019
	(51) A61K 31/365 (2006.01)
	A61K 36/185 (2006.01)
	A61K 36/74 (2006.01)
	A61P 1/18 (2006.01)
	A61P 17/02 (2006.01)
	A61P 17/10 (2006.01)
	A61P 31/00 (2006.01)
	(96) 12.07.2018
	(96) 18831486.8
	(73) Mayo Foundation for Medical Education and Research, Rochester, MN 55905, US
	(72) ANANDAN, Sampath-Kumar, Santa Clara, California 95051, US
	GREENMAN, Kevin, Sunnyvale, California 94086, US
	KAMAL, Zeeshan, Milpitas, California 95035, US
	SINGH, Vijay P., Scottsdale, Arizona 85259, US
	(54) Sloučeniny pro snížení lipotoxického poškození
	(32) 201762531454 P
(74) Havlík Švorčík a partneři, advokátní a patentová kancelář, JUDr. Michal Havlík, advokát, Hálkova 1406/2, Praha 2, Nové Město, 12000	
(97) EP 3597454	
(47) 28.09.2022	
(97) 22.01.2020	
(51) B60C 19/00 (2006.01)	
(96) 19.07.2019	
(96) 19187332.2	
(73) Cheng Shin Rubber Ind. Co., Ltd., Chang-Hwa, TW	
(72) Liu, Chi Min, Chang-Hwa Taipei, TW	
Lo, Yuan Hsiang, Chang-Hwa Taipei, TW	
Cheng, Teng Kai, Chang-Hwa Taipei, TW	
Lin, Sheng Jie, Chang-Hwa Taipei, TW	
(54) Zařízení pro snížení hluku pneumatiky	
(32) 107125252	
(31) 20.07.2018	
(33) TW	
(74) Havlík Švorčík a partneři, advokátní a patentová kancelář, JUDr. Michal Havlík, advokát, Hálkova 1406/2, Praha 2, Nové Město, 12000	
(97) EP 3604883	
(47) 28.12.2022	
(97) 04.10.2018	
(51) F16L 19/04 (2006.01)	
F16L 33/22 (2006.01)	
F16L 47/04 (2006.01)	
(96) 15.01.2018	
(96) 18775546.7	
(73) Nippon Pillar Packing Co., Ltd., Osaka-shi, Osaka 550-0013, JP	
(72) FUJII Makoto, Osaka-shi Osaka 550-0013, JP	
IIDA Toshihide, Osaka-shi Osaka 550-0013, JP	
KOIKE Tomoyuki, Osaka-shi Osaka 550-0013, JP	
NARUO Motoaki, Osaka-shi Osaka 550-0013, JP	
(54) Pryskyřičný potrubní spoj	
(32) 2017066844	
(31) 30.03.2017	
(33) JP	
(86) PCT/JP2018/000798	
(87) WO 2018/179678	
(74) INPARTNERS GROUP, Ing. Dušan Kendereški, Tuřanka 1519/115a, Brno, Slatina, 62700	
(97) EP 3608330	
(47) 09.11.2022	
(97) 12.02.2020	
(51) C07H 15/04 (2006.01)	
A61P 3/00 (2006.01)	
A61K 47/61 (2017.01)	
(96) 11.12.2009	
(96) 19167964.6	
(73) Genzyme Corporation, Cambridge, MA 02142, US	
(72) PAN, Clark Q., Sudbury, MA 01766, US	
ZHENG, Xiaoyang, Newton, MA 02465, US	
MILLER, Robert J., East Bridgewater, MA 02333, US	
KUTZKO, Joseph P., Southborough, MA 01772, US	
ZHU, Yunxiang, Wayland, MA 01778, US	
PATTERSON, Duncan E., 8050 Zurich, CH	
PEER, Andreas, 1066 Epalinges, CH	
KONOWICZ, Paul A., Beverly, MA 01915, US	
AVILA, Luis Z., Arlington, MA 02474, US	
STEFANO, James E., Hopkinton, MA 01701, US	
REARDON, Michael R., North Attleboro, MA 02760, US	
HARRAHY, John, Medway, MA 02053, US	
ZHOU, Qun, Ashland, MA 01721, US	
YOUNG, Lauren, Hampton, NH 03842, US	
FINN, Patrick, Weymouth, MA 02183, US	
(54) Syntetické meziprodukty pro přípravu oligosacharid-proteinových konjugátů	
(32) 12285108 P	
(31) 16.12.2008	
(33) US	
(74) Traplová Hadr Kubát, advokátní a patentová kancelář s.r.o., Mgr. Jana Šuranová Traplová advokátka, Přístavní 24, Praha 7, 17000	

(31) 12.07.2017
(33) US
(86) PCT/US2018/041796
(87) WO 2019/014434
(74) Traplová Hakr Kubát, advokátní a patentová kancelář, Mgr. Jana Šuranová
Traplová advokátka, Přístavní 24, Praha 7, 17000

(97) **EP 3654816**
(47) 30.11.2022
(97) 24.01.2019
(51) **A47L 15/42** (2006.01)
A47L 15/00 (2006.01)
(96) 06.07.2018
(96) 18737905.2
(73) BSH Hausgeräte GmbH, 81739 München, DE
(72) TERRÁDEZ ALEMANY, Maria, 80469 München, DE
PAINTNER, Kai, 86465 Welden, DE
HECKES, Matthias, 80807 München, DE
HITZLER, Daniel, 89407 Dillingen OT Fristingen, DE
(54) **Myčka nádobí pro domácnost, systém s myčkou nádobí pro domácnost a způsob provozování myčky nádobí pro domácnost**
(32) 102017212316
(31) 19.07.2017
(33) DE
(86) PCT/EP2018/068332
(87) WO 2019/015992
(74) PatentEnter s.r.o., Koliště 1965/13a, Brno, Černá Pole, 60200

(97) **EP 3660378**
(47) 28.12.2022
(97) 16.05.2019
(51) **F16L 15/04** (2006.01)
E21B 17/042 (2006.01)
F16L 15/00 (2006.01)
(96) 06.11.2018
(96) 18876740.4
(73) Nippon Steel Corporation, Tokyo 100-8071, JP
Vallourec Oil and Gas France, 59620 Aulnoye-Aymeries, FR
(72) OKU, Yousuke, Tokyo 100-8071, JP
SUGINO, Masaaki, Tokyo 100-8071, JP
(54) **Závitový spoj pro ocelovou trubku**
(32) 2017216690
(31) 09.11.2017
(33) JP
(86) PCT/JP2018/041148
(87) WO 2019/093311
(74) A. Holas & partner, Patentová a známková kancelář, Ing. Mgr. Hana Holasová, Křížová 105/4, Brno, Staré Brno, 60300

(97) **EP 3666445**
(47) 19.10.2022
(97) 17.06.2020
(51) **B23K 26/00** (2014.01)
B23K 26/402 (2014.01)
H01L 21/78 (2006.01)
B28D 5/00 (2006.01)
B23K 26/40 (2014.01)
B23K 26/53 (2014.01)
B23K 103/00 (2006.01)
H01L 21/02 (2006.01)
(96) 27.11.2015
(96) 20151833.9
(73) Siltecta GmbH, 01099 Dresden, DE
(72) RICHTER, Jan, 01277 Dresden, DE
BEYER, Christian, 09599 Freiberg, DE
RIESKE, Ralf, 01099 Dresden, DE
(54) **Dělení pevných těles pomocí přeměny materiálu**
(32) 102014017583, 102014017582, 102014018720, 102014018841,
102015000449
(31) 27.11.2014, 27.11.2014, 17.12.2014, 17.12.2014, 15.01.2015
(33) DE, DE, DE, DE, DE
(74) Rott, Růžička & Guttman a spol., Vyskočilova 1566, Praha 4, Michle,
14000

(97) **EP 3667171**
(47) 09.11.2022

(97) 17.06.2020
(51) **F24C 7/00** (2006.01)
(96) 11.12.2019
(96) 19215407.8
(73) Focal Point Fires Limited, Christchurch, Dorset BH23 2BT, GB
(72) DAVISON, Peter James, Christchurch, Dorset BH23 2BT, GB
(54) **Topné zařízení**
(32) 201820239
(31) 12.12.2018
(33) GB
(74) PATENTSERVIS Praha a.s., Na Podkovce 281/10, Praha 4, Podolí, 14700

(97) **EP 3670158**
(47) 28.12.2022
(97) 24.06.2020
(51) **B29C 70/22** (2006.01)
B29C 70/42 (2006.01)
B32B 1/08 (2006.01)
B62K 19/16 (2006.01)
B62K 19/20 (2006.01)
B62K 3/04 (2006.01)
B62K 21/02 (2006.01)
B29K 101/12 (2006.01)
B29L 31/30 (2006.01)
B62K 19/22 (2006.01)
(96) 18.07.2019
(96) 19186923.9
(73) Astro Tech Co., Ltd., Changhua County, TW
(72) HU, Samuel, 500 Changhua City, Changhua Hsien, TW
LIU, Liu Cheng, 500 Changhua City, Changhua Hsien, TW
(54) **Způsob výroby součástí rámu jízdního kola vyrobené z termoplastických kompozitních laminátů a rám jízdního kola**
(32) 107146438
(31) 21.12.2018
(33) TW
(74) ZIVKO MIJATOVIC & PARTNERS s.r.o., Jugoslávských partyzánů
639/26, Praha 6, Bubeneč, 16000

(97) **EP 3689033**
(47) 09.11.2022
(97) 04.04.2019
(51) **H04W 48/12** (2009.01)
(96) 28.09.2018
(96) 18793471.6
(73) Telefonaktiebolaget LM Ericsson (Publ), 164 83 Stockholm, SE
(72) OHLSSON, Oscar, SE-116 38 Stockholm, SE
LINDHEIMER, Christofer, SE-592-31 Vadstena, SE
ARSHAD, Malik Wahaj, SE-194-31 Upplands Väsby, SE
(54) **Účinné PLMN kódování pro 5G**
(32) 201762564483 P
(31) 28.09.2017
(33) US
(86) PCT/IB2018/057581
(87) WO 2019/064271
(74) KOREJZOVA LEGAL v.o.s., JUDr. Petra Sauvage de Brantes, Korunní
810/104, Praha 10, Vinohrady, 10100

(97) **EP 3710586**
(47) 23.11.2022
(97) 16.05.2019
(51) **C12N 15/113** (2010.01)
A61K 31/713 (2006.01)
A61P 9/00 (2006.01)
(96) 13.11.2018
(96) 18803644.6
(73) Silence Therapeutics GmbH, 13125 Berlin, DE
(72) DAMES, Sibylle, 12435 Berlin, DE
SCHUBERT, Steffen, 14199 Berlin, DE
TENBAUM, Stephan, 88400 Biberach an der Riss, DE
FRAUENDORF, Christian, 13127 Berlin, DE
BETHGE, Lucas, 14473 Potsdam, DE
HAUPTMANN, Judith, 13125 Berlin, DE
WEINGÄRTNER, Adrien, 10318 Berlin, DE
RIDER, David Anthony, 10439 Berlin, DE
(54) **Nukleové kyseliny pro inhibici exprese lpa v buňce**
(32) 17201449, 18179175, 201815915

(31) 13.11.2017, 21.06.2018, 28.09.2018
(33) EP, EP, GB
(86) PCT/EP2018/081106
(87) WO 2019/092283
(74) KOREJZOVA LEGAL v.o.s., JUDr. Petra Sauvage de Brantes, Korunní 810/104, Praha 10, Vinohrady, 10100

(97) **EP 3710870**
(47) 14.12.2022
(97) 16.05.2019
(51) **G01V 3/12** (2006.01)
G06V 20/59 (2022.01)
G06V 40/10 (2022.01)
G07C 9/00 (2020.01)
(96) 13.11.2018
(96) 18804266.7
(73) Iris-Gmbh Infrared & Intelligent Sensors, 12439 Berlin, DE
(72) THUN-HOHENSTEIN, Andreas, 12555 Berlin, DE
NOACK, Thomas, 12487 Berlin, DE
REIMANN, Axel, 16341 Panketal, DE
HAUN, Stefan, 39104 Magdeburg, DE
HAUFE, Paul, 10439 Berlin, DE
(54) **Detekční systém**
(32) 102017126553
(31) 13.11.2017
(33) DE
(86) PCT/EP2018/081096
(87) WO 2019/092277
(74) Rott, Růžička & Guttman a spol., Vyskočilova 1566, Praha 4, Michle, 14000

(97) **EP 3721040**
(47) 16.11.2022
(97) 13.06.2019
(51) **E06B 3/22** (2006.01)
(96) 03.12.2018
(96) 18815972.7
(73) REHAU Industries SE & Co. KG, 95111 Rehau, DE
(72) ECKERT, Stefan, 91301 Forchheim, DE
MELZER, Klaus, 91099 Poxdorf, DE
TIPPENHAUER, Horst, 91080 Marloffstein, DE
NÄGEL, Bernhard, 91301 Forchheim, DE
(54) **Dutý komorový profil, zejména okenní nebo dveřní profil**
(32) 202017107427 U
(31) 06.12.2017
(33) DE
(86) PCT/EP2018/083280
(87) WO 2019/110472
(74) Čermák a spol., JUDr. Karel Čermák Ph.D., LL.M., advokát, Elišky Peškové 735/15, Praha 5, Smíchov, 15000

(97) **EP 3724407**
(47) 09.11.2022
(97) 20.06.2019
(51) **E02D 27/42** (2006.01)
F03D 13/20 (2016.01)
(96) 12.12.2018
(96) 18833173.0
(73) Smart & Green Mukran Concrete GmbH, 18546 Sassnitz, DE
(72) PRASS, Gregor, 22455 Hamburg, DE
SCHRIEFER, Christoph, 19230 Redefin, DE
(54) **Základ pro větrnou turbínu**
(32) 102017011505, 102018112857
(31) 13.12.2017, 29.05.2018
(33) DE, DE
(86) PCT/EP2018/084581
(87) WO 2019/115622
(74) Havlík Švorčík a partneři, advokátní a patentová kancelář, JUDr. Michal Havlík, Hálkova 1406/2, Praha 2, Nové Město, 12000

(97) **EP 3730682**
(47) 02.11.2022
(97) 28.10.2020
(51) **D01H 5/56** (2006.01)
D01H 5/86 (2006.01)
(96) 21.04.2020

(96) 20170502.7
(73) Saurer Intelligent Technology AG, 9320 Arbon, CH
(72) Dreßen, Jochen, 41366 Schwalmthal, DE
(54) **Nosičové ústrojí pro řeminkové protahovací ústrojí**
(32) 102019110880
(31) 26.04.2019
(33) DE
(74) Havlík Švorčík a partneři, advokátní a patentová kancelář, JUDr. Otakar Švorčík, Hálkova 1406/2, Praha 2, Nové Město, 12000

(97) **EP 3737811**
(47) 20.07.2022
(97) 18.07.2019
(51) **E05C 3/04** (2006.01)
(96) 12.06.2018
(96) 18734747.1
(73) Dieter Ramsauer Patentverwertung GmbH & Co. KG, 58256 Ennepetal, DE
(72) Ramsauer, Dieter, 58332 Schwelm, DE
(54) **Kluzný segment**
(32) 202018100079 U
(31) 09.01.2018
(33) DE
(86) PCT/DE2018/100558
(87) WO 2019/137571
(74) Čermák a spol., JUDr. Karel Čermák Ph.D., LL.M., advokát, Elišky Peškové 735/15, Praha 5, Smíchov, 15000

(97) **EP 3747852**
(47) 26.10.2022
(97) 09.12.2020
(51) **C07B 59/00** (2006.01)
C07D 401/06 (2006.01)
C07D 401/14 (2006.01)
C07F 9/6558 (2006.01)
(96) 05.06.2019
(96) 19178492.5
(73) Ústav organické chemie a biochemie AV ČR, v. v. i., Praha 6, Dejvice, CZ
(72) Polasek, Miloslav, 16000 Praha 6, CZ
(54) **Sloučeniny pro chromatografickou separaci prvků vzácných zemin a s-, p-, d- kovů, způsob separace a jejich použití**
(74) HARBER IP s.r.o., Dukelských hrdinů 567/52, Praha 7, Holešovice, 17000

(97) **EP 3755384**
(47) 30.11.2022
(97) 29.08.2019
(51) **A61L 2/10** (2006.01)
A61L 9/20 (2006.01)
(96) 19.02.2019
(96) 19756528.6
(73) Freestyle Partners, LLC, Chicago, Illinois 60610, US
(72) ROSEN, Jennifer K., Chicago, Illinois 60610, US
FEENEY, Benjamin X., Chicago, Illinois 60613, US
(54) **Přenosné far-UVC zařízení**
(32) 201862632716 P, 201862694482 P
(31) 20.02.2018, 06.07.2018
(33) US, US
(86) PCT/US2019/018517
(87) WO 2019/164810
(74) Traplová Hakr Kubát, advokátní a patentová kancelář, Mgr. Jana Šuranová Traplová advokátka, Přístavní 531/24, Praha 7, Holešovice, 17000

(97) **EP 3757694**
(47) 26.10.2022
(97) 30.12.2020
(51) **G05B 19/042** (2006.01)
(96) 05.05.2020
(96) 20172895.3
(73) Vaillant GmbH, 42859 Remscheid, DE
(72) Maaß, Andre, 42369 Wuppertal, DE
Dreden, Tim Christopher von, 45257 Essen, DE
Grabe, Jochen, 51688 Wipperfurth, DE
(54) **Způsob a ovladač pro změnu provozního režimu ovládacího zařízení ze standardního režimu na vývojový režim**
(32) 102019116888

(31) 24.06.2019
(33) DE
(74) Haládk & Partners, advokátní kancelář, spol. s.r.o., U družstva Práce 747/29, Praha 4, Podolí, 14000

(97) **EP 3764458**
(47) 28.12.2022
(97) 13.01.2021
(51) **H01P 3/16** (2006.01)
H01P 5/08 (2006.01)
H05K 1/11 (2006.01)
H01R 12/53 (2011.01)

(96) 05.03.2020
(96) 20161133.2
(73) MD Elektronik GmbH, 84478 Waldkraiburg, DE
(72) Huber, Martin, 83119 Obing, DE
(54) **Připojka se sestavou hybridních kabelů a sestavou desky s plošnými spoji**
(32) 102019118733
(31) 10.07.2019
(33) DE
(74) ZIVKO MIJATOVIC & PARTNERS s.r.o., Jugoslávských partyzánů 639/26, Praha 6, Bubeneč, 16000

(97) **EP 3783939**
(47) 09.11.2022
(97) 24.02.2021
(51) **H04W 12/06** (2021.01)
H04W 36/00 (2009.01)

(96) 29.01.2018
(96) 20201160.7
(73) Telefonaktiebolaget LM Ericsson (publ), 164 83 Stockholm, SE
(72) Lehtovirta, Vesa, 02620 Espoo, FI
Wifvesson, Monica, 226 52 Lund, SE
Nakarmi, Prajwol Kumar, 19142 Sollentuna, SE
(54) **Způsoby, zařízení a počítačové programy pro opětovné vytvoření spojení pro řízení rádiových zdrojů (RRC)**
(32) 201762451866 P
(31) 30.01.2017
(33) US
(74) KOREJZOVA LEGAL v.o.s., JUDr. Petra Sauvage de Brantes, Korunní 810/104, Praha 10, Vinohrady, 10100

(97) **EP 3817944**
(47) 26.10.2022
(97) 26.03.2020
(51) **B60L 5/10** (2006.01)
B60L 5/24 (2006.01)
B60L 9/00 (2019.01)
B62D 15/02 (2006.01)
B60L 5/04 (2006.01)

(96) 16.09.2019
(96) 19778853.2
(73) Siemens Mobility GmbH, 81739 München, DE
(72) BLASE, Bastian, 13187 Berlin, DE
DRONNIK, Andrej, 12489 Berlin, DE
EVERSBERG, Leon, 14059 Berlin, DE
JAKOBI, Steffen, 12524 Berlin, DE
SÄNGER, Göran, 12587 Berlin, DE
(54) **Bezkontaktní, elektricky poháněné vozidlo**
(32) 102018215941
(31) 19.09.2018
(33) DE
(86) PCT/EP2019/074702
(87) WO 2020/058190
(74) Čermák a spol., JUDr. Karel Čermák jr. Ph.D., LL.M., advokát, Elišky Peškové 735/15, Praha 5, Smíchov, 15000

(97) **EP 3826739**
(47) 26.10.2022
(97) 30.01.2020
(51) **A63F 9/34** (2006.01)
A63F 9/08 (2006.01)
(96) 22.07.2019
(96) 19790261.2
(73) Szabolcs, János, 1024 Budapest, HU

(72) Szabolcs, János, 1024 Budapest, HU
(54) **TROJROZMĚRNÁ LOGICKÁ HRA**
(32) 1800259
(31) 23.07.2018
(33) HU
(86) PCT/HU2019/050036
(87) WO 2020/021296
(74) Havlík Švorčík a partneři, advokátní a patentová kancelář, JUDr. Michal Havlík, Hájkova 1406/2, Praha 2, Nové Město, 12000

(97) **EP 3838636**
(47) 02.11.2022
(97) 23.06.2021
(51) **B60H 1/00** (2006.01)
(96) 10.12.2020
(96) 20213102.5

(73) REHAU Automotive SE & Co. KG, 95111 Rehau, DE
(72) Ahnert, Henry, 95126 Schwarzenbach/Saale, DE
Höllering, Jürgen, 95152 Selbitz, DE
Winterling, Stefan, 95182 Tauperlitz, DE
(54) **Uspořádání pro vedení vzduchu**
(32) 202019107074 U
(31) 18.12.2019
(33) DE
(74) Čermák a spol., JUDr. Karel Čermák Ph.D., LL.M., advokát, Elišky Peškové 735/15, Praha 5, Smíchov, 15000

(97) **EP 3850270**
(47) 02.11.2022
(97) 19.03.2020
(51) **F23J 15/00** (2006.01)
F23G 5/00 (2006.01)
F23J 15/02 (2006.01)

(96) 16.09.2019
(96) 19832747.0
(73) MinPlus B.V., 7329 AH Apeldoorn, NL
(72) BIERMANN, Joseph Jan Peter, 7329 AH Apeldoorn, NL
(54) **Způsob provozování spalovací pece obsahující zařízení pro zachycení popela unášeného spalínovým plynem**
(32) 2021632
(31) 14.09.2018
(33) NL
(86) PCT/NL2019/050600
(87) WO 2020/055257
(74) PatentEnter s.r.o., Koliště 1965/13a, Brno, Černá Pole, 60200

(97) **EP 3861232**
(47) 10.08.2022
(97) 09.04.2020
(51) **F16H 25/24** (2006.01)
(96) 04.10.2019
(96) 19786511.6

(73) Igus GmbH, 51147 Köln, DE
(72) NIERMANN, Stefan, 50968 Köln, DE
POLLE, Sebastian, 50996 Köln, DE
(54) **Převodové ústrojí pro pohon vřetena**
(32) 202018105683 U
(31) 04.10.2018
(33) DE
(86) PCT/EP2019/076885
(87) WO 2020/070273
(74) Traplová Hakr Kubát, advokátní a patentová kancelář, Ing. Tomáš Pavlica, Přístavní 531/24, Praha 7, Holešovice, 17000

(97) **EP 3869099**
(47) 26.10.2022
(97) 25.08.2021
(51) **F23N 1/02** (2006.01)
F23N 5/12 (2006.01)

(96) 11.02.2021
(96) 21156455.4
(73) Vaillant GmbH, 42859 Remscheid, DE
(72) Fischer, Christian, 42859 Remscheid, DE
(54) **Způsob, zařízení a počítačový programový produkt pro regulaci směsi paliva a vzduchu v topném zařízení při variabilním výkonu**
(32) 102020104210

(31) 18.02.2020
(33) DE
(74) Haládík & Partners, advokátní kancelář, spol. s.r.o., U družstva Práce 747/29, Praha 4, Podolí, 14000

(97) **EP 3875806**
(47) 30.11.2022
(97) 08.09.2021
(51) **F16H 57/08** (2006.01)
F16H 57/04 (2010.01)
(96) 28.01.2019
(96) 21166934.6
(73) Pratt & Whitney Canada Corp., Longueuil, Québec J4G 1A1, CA
(72) DESJARDINS, Michel, Longueuil, J4G 1A1, CA
BRILLON, Louis, Longueuil, J4G 1A1, CA
(54) **Kompaktní planetový nosič s řízeným kroucením**
(32) 201815881185
(31) 26.01.2018
(33) US
(74) Havlík Švorčík a partneři, advokátní a patentová kancelář, JUDr. Michal Havlík, Hálkova 1406/2, Praha 2, Nové Město, 12000

(97) **EP 3878277**
(47) 09.11.2022
(97) 15.09.2021
(51) **A01M 7/00** (2006.01)
B05B 9/04 (2006.01)
B05B 12/08 (2006.01)
B05B 1/30 (2006.01)
(96) 08.03.2021
(96) 21161193.4
(73) Exel Industries, 51200 Epernay, FR
(72) CHARCOSSET, Philippe, 75009 PARIS, FR
(54) **Rozprašovací systém pro zemědělský stroj a postup rozprašování pomocí takového systému**
(32) 2002412
(31) 11.03.2020
(33) FR
(74) ZIVKO MIJATOVIĆ & PARTNERS s.r.o., Jugoslávských partyzánů 639/26, Praha 6, Bubeneč, 16000

(97) **EP 3880051**
(47) 26.10.2022
(97) 22.05.2020
(51) **A47J 45/06** (2006.01)
(96) 23.09.2019
(96) 19778686.6
(73) Zwilling Ballarini Italia Srl, 46017 Rivarolo Mantovano (MN), IT
(72) FERRON, Francesco, 26041 Casalmaggiore (CR), IT
(54) **Nádoba na vaření pokrmů a její vlastní zdokonalené tepelné signalizační zařízení**
(32) 201800010408
(31) 16.11.2018
(33) IT
(86) PCT/IB2019/058039
(87) WO 2020/099952
(74) Havlík Švorčík a partneři, advokátní a patentová kancelář, JUDr. Otakar Švorčík, advokát, Hálkova 1406/2, Praha 2, Nové Město, 12000

(97) **EP 3884231**
(47) 23.11.2022
(97) 28.05.2020
(51) **F27B 9/20** (2006.01)
F27B 9/30 (2006.01)
(96) 19.11.2019
(96) 19808558.1
(73) Saint-Gobain IndustrieKeramik Rödental GmbH, 96472 Rödental, DE
(72) DORST, Hans-Ulrich, 96472 Rödental, DE
BRÜCKNER, Wilfried, 96515 Sonneberg, DE
(54) **Trámec pro krokovou ohřívací pec, způsob pro výrobu a použití tohoto trámce**
(32) 102018129446
(31) 22.11.2018
(33) DE

(86) PCT/EP2019/081701
(87) WO 2020/104403
(74) Havlík Švorčík a partneři, advokátní a patentová kancelář, JUDr. Michal Havlík, Hálkova 1406/2, Praha 2, Nové Město, 12000

(97) **EP 3888728**
(47) 26.10.2022
(97) 06.10.2021
(51) **A61M 16/08** (2006.01)
A61M 16/10 (2006.01)
A61M 16/16 (2006.01)
(96) 07.07.2015
(96) 21160820.3
(73) Fisher & Paykel Healthcare Limited, East Tamaki Auckland 2013, NZ
(72) MOODY, Paul Joseph, 2013 Auckland, NZ
MUNKELT, Sven Andreas, 2013 Auckland, NZ
FYFE, Katie, 2013 Auckland, NZ
PEIRIS, Telge Nishan Chaturanga, 2013 Auckland, NZ
POWELL, Kevin Blake, 2013 Auckland, NZ
PRENTICE, Bhavna, 2013 Auckland, NZ
(54) **Zdravotnické hadice a konektory pro systémy dodávání plynů**
(32) 201462021591 P, 201462054559 P, 201462084259 P, 201562132780 P
(31) 07.07.2014, 24.09.2014, 25.11.2014, 13.03.2015
(33) US, US, US, US
(74) ZIVKO MIJATOVIĆ & PARTNERS s.r.o., Jugoslávských partyzánů 639/26, Praha 6, Bubeneč, 16000

(97) **EP 3891475**
(47) 04.01.2023
(97) 11.06.2020
(51) **G01F 1/58** (2006.01)
(96) 11.11.2019
(96) 19802147.9
(73) Endress + Hauser Flowtec AG, 4153 Reinach, CH
(72) MARIAGER, Simon, 4059 Basel, CH
(54) **Magneticko-indukční průtokoměr**
(32) 102018131167
(31) 06.12.2018
(33) DE
(86) PCT/EP2019/080804
(87) WO 2020/114720
(74) ZIVKO MIJATOVIĆ & PARTNERS s.r.o., Jugoslávských partyzánů 639/26, Praha 6, Bubeneč, 16000

(97) **EP 3893639**
(47) 09.11.2022
(97) 27.08.2020
(51) **A01M 7/00** (2006.01)
A01C 23/00 (2006.01)
B05B 9/00 (2006.01)
B65D 55/12 (2006.01)
(96) 18.02.2020
(96) 20711236.8
(73) Exel Industries, 51200 Epernay, FR
(72) PITAUD, Sylvain, 75009 PARIS, FR
(54) **Víko nádrže s automatickým blokovacím mechanismem**
(32) 1901836
(31) 22.02.2019
(33) FR
(86) PCT/FR2020/050304
(87) WO 2020/169924
(74) ZIVKO MIJATOVIĆ & PARTNERS s.r.o., Jugoslávských partyzánů 639/26, Praha 6, Bubeneč, 16000

(97) **EP 3894771**
(47) 04.01.2023
(97) 18.06.2020
(51) **F27D 1/00** (2006.01)
F27B 5/06 (2006.01)
F27B 5/08 (2006.01)
C21D 9/00 (2006.01)
A47F 1/06 (2006.01)
B65D 19/06 (2006.01)
B65D 83/00 (2006.01)
(96) 28.11.2019
(96) 19839093.2

(73) Plansee SE, 6600 Reutte, AT		H01M 10/653	(2014.01)
(72) KLEINPASS, Bernd, 6600 Reutte, AT		H01M 10/6568	(2014.01)
MALLAUN, Peter, 6600 Reutte, AT		H01M 10/6555	(2014.01)
LENTSCH, Christoph, 6600 Reutte, AT		H01M 10/643	(2014.01)
KLOCKER, Markus, 6600 Reutte, AT		H01M 10/613	(2014.01)
(54) Stínění pro vysokoteplotní pec		H01M 10/658	(2014.01)
(32) 20018 U		H01M 50/20	(2021.01)
(31) 10.12.2018		H01M 50/24	(2021.01)
(33) AT		(96) 23.12.2019	
(86) PCT/EP2019/082852		(96) 19828780.7	
(87) WO 2020/120147		(73) Sogefi Air & Cooling (SAS), 78280 Guyancourt, FR	
(74) ZIVKO MIJATOVIC & PARTNERS s.r.o., Jugoslávských partyzánů 639/26, Praha 6, Bubeneč, 16000		(72) BECKER, Nicolas, 68320 PORTE-DU-RIED, FR	
		COLIN, Boris, 68370 ORBEY, FR	
(97) EP 3896206		(54) Elektrický bateriový modul a baterie obsahující alespoň jeden takový modul	
(47) 14.12.2022		(32) 1874281	
(97) 20.10.2021		(31) 28.12.2018	
(51) D04H 18/02	(2012.01)	(33) FR	
(96) 17.04.2020		(86) PCT/EP2019/086906	
(96) 20170250.3		(87) WO 2020/136160	
(73) Oskar Dilo Maschinenfabrik KG, 69412 Eberbach, DE		(74) Traplová Hakr Kubát, advokátní a patentová kancelář s.r.o., Mgr. Jana Šuranová Traplová advokátka, Přístavní 24, Praha 7, 17000	
(72) DILO, Johann Philipp, 69412 Eberbach, DE			
(54) Jehlovací stroj		(97) EP 3903774	
(74) Rott, Růžička & Guttman a spol., Vyskočilova 1566, Praha 4, Michle, 14000		(47) 09.11.2022	
		(97) 03.11.2021	
(97) EP 3897160		(51) A61K 31/13	(2006.01)
(47) 26.10.2022		A61K 31/165	(2006.01)
(97) 25.06.2020		A61K 31/166	(2006.01)
(51) A21B 7/00	(2006.01)	A61K 31/428	(2006.01)
B65G 1/06	(2006.01)	A61K 31/4745	(2006.01)
G07F 17/00	(2006.01)	A61K 45/06	(2006.01)
B65G 47/64	(2006.01)	A61K 31/198	(2006.01)
A21B 1/48	(2006.01)	A61P 25/28	(2006.01)
G07F 11/26	(2006.01)	(96) 29.05.2015	
G07F 11/42	(2006.01)	(96) 21180847.2	
G07F 11/58	(2006.01)	(73) EmeraMed Limited, Dublin 6, IE	
(96) 17.12.2019		(72) HALEY, Boyd Eugene, Nicholasville, 40356, US	
(96) 19835624.8		KLINGBERG, Ragnar Axel Theodor, 115 35 Stockholm, SE	
(73) EngRoTec Systems GmbH, 91616 Neusitz, DE		(54) N,N-bis-2-merkaptotethyl isoftalamid pro léčbu neurodegenerativních onemocnění	
(72) HUPRICH, Werner, 91620 Ohrenbach, DE		(32) 201409662	
(54) Zařízení a způsob manipulace s výrobky		(31) 30.05.2014	
(32) 102018009765		(33) GB	
(31) 17.12.2018		(74) PatentEnter s.r.o., Koliště 1965/13a, Brno, Černá Pole, 60200	
(33) DE			
(86) PCT/DE2019/101102		(97) EP 3911840	
(87) WO 2020/125867		(47) 21.12.2022	
(74) PatentEnter s.r.o., Koliště 1965/13a, Brno, Černá Pole, 60200		(97) 23.07.2020	
		(51) F01D 5/14	(2006.01)
(97) EP 3898160		F01D 5/18	(2006.01)
(47) 02.11.2022		(96) 17.01.2020	
(97) 25.06.2020		(96) 20709263.6	
(51) B29B 17/00	(2006.01)	(73) Safran Helicopter Engines, 64510 Bordes, FR	
B29B 17/04	(2006.01)	(72) BOISSELEAU, Denis, Daniel, Jean, 77550 MOISSY-CRAMAYEL, FR	
B29C 48/00	(2019.01)	VIAL, Laurence, 77550 MOISSY-CRAMAYEL, FR	
(96) 06.12.2019		VOTIE, Sylvain, Pierre, 77550 MOISSY-CRAMAYEL, FR	
(96) 19835584.4		(54) Dutá lopatka obsahující vnitřní mřížku	
(73) Next Generation Recyclingmaschinen GmbH, 4101 Feldkirchen an der Donau, AT		(32) 1900448	
(72) KROISS, Günter, 4081 Hartkirchen, AT		(31) 18.01.2019	
(54) Zařízení pro zpracování, jakož i způsob pro zpracování umělé hmoty pro její recyklaci		(33) FR	
(32) 511312018		(86) PCT/FR2020/050066	
(31) 19.12.2018		(87) WO 2020/148512	
(33) AT		(74) Havlík Švorčík a partneři, advokátní a patentová kancelář, JUDr. Michal Havlík, Hálkova 1406/2, Praha 2, Nové Město, 12000	
(86) PCT/AT2019/060417			
(87) WO 2020/124110		(97) EP 3914963	
(74) Havlík Švorčík a partneři, advokátní a patentová kancelář, JUDr. Otakar Švorčík, Hálkova 1406/2, Praha 2, Nové Město, 12000		(47) 09.11.2022	
		(97) 30.07.2020	
(97) EP 3903364		(51) G03B 5/00	(2021.01)
(47) 16.11.2022		G03B 15/07	(2021.01)
(97) 02.07.2020		(96) 09.01.2020	
(51) H01M 10/052	(2010.01)	(96) 20700369.0	
H01M 10/058	(2010.01)	(73) zactrack GmbH, 1210 Wien, AT	
H01M 10/625	(2014.01)	(72) PETRICEK, Werner, 3400 Kierling, AT	
		(54) Jevištní zařízení a metoda pro stanovení korelační funkce	

(32) 500552019
(31) 24.01.2019
(33) AT
(86) PCT/EP2020/050414
(87) WO 2020/151955
(74) Kania, Sedlák, Smola, s.r.o., Mendlovo náměstí 907/1a, Brno, Staré Brno, 60300

(97) **EP 3921028**
(47) 09.11.2022
(97) 13.08.2020
(51) **A61P 1/16** (2006.01)
A61P 3/06 (2006.01)
A61P 3/08 (2006.01)
A61P 9/00 (2006.01)
C07D 285/36 (2006.01)
A61K 31/554 (2006.01)

(96) 06.02.2020
(96) 20705305.9
(73) Albireo AB, 413 46 Göteborg, SE
(72) GILLBERG, Per-Göran, 694 96 Åsbro, SE
MATTSSON, Jan, 429 33 Kullavik, SE
STARKE, Ingemar, 413 01 Göteborg, SE
KULKARNI, Santosh S., Bangalore 560078, IN
(54) **Benzothiadiazepinové sloučeniny a jejich použití jako modulátory žlučových kyselin**
(32) 201911004690, 1950464, 201911049981
(31) 06.02.2019, 12.04.2019, 04.12.2019
(33) IN, SE, IN
(86) PCT/EP2020/052942
(87) WO 2020/161217
(74) PatentEnter s.r.o., Koliště 1965/13a, Brno, Černá Pole, 60200

(97) **EP 3922898**
(47) 30.11.2022
(97) 15.12.2021
(51) **F16P 3/08** (2006.01)
F16P 3/10 (2006.01)
(96) 07.05.2021
(96) 21172771.4
(73) SICK AG, 79183 Waldkirch, DE
(72) Schunke, Stefan, 79102 Freiburg, DE
Leins, Stephan, 72461 Albstadt, DE
Trouvain, Markus, 66450 Bexbach, DE
(54) **Ovládací zařízení pro bezpečnostní blokování**
(32) 102020115307
(31) 09.06.2020
(33) DE
(74) PatentEnter s.r.o., Koliště 1965/13a, Brno, Černá Pole, 60200

(97) **EP 3934653**
(47) 09.11.2022
(97) 02.12.2021
(51) **A61K 31/55** (2006.01)
A61P 31/14 (2006.01)
A61P 11/00 (2006.01)
(96) 28.05.2021
(96) 21727186.5
(73) CEBINA GmbH, 1030 Vienna, AT
(72) NAGY, Eszter, 1070 Vienna, AT
NAGY, Gábor, 9400 Sopron, HU
SZIJARTO, Valeria, 1160 Wien, AT
KONRAT, Robert, 1040 Vienna, AT
(54) **Protivirová léčba**
(32) 20177451, 20184767, 20195740, 21171333
(31) 29.05.2020, 08.07.2020, 11.09.2020, 29.04.2021
(33) EP, EP, EP, EP
(86) PCT/EP2021/064338
(87) WO 2021/239943
(74) Traplová Hakr Kubát, advokátní a patentová kancelář, Mgr. Jana Šuranová Traplová, advokátka, Přístavní 24, Praha 7, 17000

(97) **EP 3959296**
(47) 26.10.2022
(97) 29.10.2020
(51) **C10M 117/04** (2006.01)

C10M 177/00 (2006.01)
C10N 10/12 (2006.01)
C10N 30/06 (2006.01)
C10N 30/08 (2006.01)
C10N 30/00 (2006.01)
C10N 40/02 (2006.01)
C10N 40/04 (2006.01)
C10N 40/14 (2006.01)
C10N 40/25 (2006.01)
C10N 50/10 (2006.01)
C10N 70/00 (2006.01)

(96) 24.04.2020
(96) 20725070.5
(73) Fuchs Petrolub SE, 68169 Mannheim, DE
(72) LITTERS, Thomas, 67310 Hettenleidelheim, DE
HAHN, Florian, 67245 Lamsheim, DE
LUTHER, Rolf, 67346 Speyer, DE
URBAN, Markus, 68309 Mannheim, DE
ROBBEN, Angela, 68305 Mannheim, DE
(54) **Mazací tuky zahrnující kovová mýdla a komplexní kovová mýdla na bázi R-10 hydroxyoktadekanové kyseliny**
(32) 102019110921
(31) 26.04.2019
(33) DE
(86) PCT/DE2020/100338
(87) WO 2020/216417
(74) Havlík Švorčík a partneři, advokátní a patentová kancelář, JUDr. Michal Havlík, Hálkova 1406/2, Praha 2, Nové Město, 12000

(97) **EP 3978825**
(47) 09.11.2022
(97) 06.04.2022
(51) **F24S 25/13** (2018.01)
F24S 25/61 (2018.01)
F24S 25/63 (2018.01)
F24S 25/60 (2018.01)
(96) 02.10.2020
(96) 20199809.3
(73) Mounting Systems GmbH, 15834 Rangsdorf, DE
(72) VACA RICO, Txaber, 48940 Leioa, ES
PHILIPPI, Carsten, 14974 Ludwigsfelde, DE
(54) **Zařízení pro podpírání solárních modulů, sada konstrukčních dílů, způsob výroby a uspořádání solárních modulů**
(74) PatentEnter s.r.o., Koliště 1965/13a, Brno, Černá Pole, 60200

(97) **EP 3984977**
(47) 09.11.2022
(97) 20.04.2022
(51) **C04B 11/02** (2006.01)
C04B 11/028 (2006.01)
C04B 11/26 (2006.01)
C04B 28/14 (2006.01)
(96) 19.10.2020
(96) 20202494.9
(73) Lindner NORIT GmbH & Co. KG, 97337 Dettelbach, DE
(72) Koch, Philipp, 97355 Kleinlangheim, DE
Michel, Andreas, 97255 Sonderhofen, DE
Aschem, Winfried, 97332 Volkach, DE
Kang, Nathan, 97074 Würzburg, DE
(54) **Způsob recyklování sádrokartonového materiálu**
(74) Traplová Hakr Kubát, advokátní a patentová kancelář, Mgr. Jana Šuranová Traplová advokátka, Přístavní 24, Praha 7, 17000

(97) **EP 4001048**
(47) 16.11.2022
(97) 25.05.2022
(51) **B61F 3/00** (2006.01)
B61F 15/00 (2006.01)
(96) 10.11.2021
(96) 21207473.6
(73) ALSTOM Transport Technologies, 93400 Saint-Ouen-sur Seine, FR
(72) RODET, Alain, 71100 CHALON SUR SAONE, FR
(54) **Podvozek kolejového vozidla, kolejové vozidlo a související postup opracování**
(32) 2011650
(31) 13.11.2020

(33) FR
(74) ZIVKO MIJATOVIC & PARTNERS s.r.o., Jugoslávských partyzánů
639/26, Praha 6, Bubeneč, 16000

(97) EP 4066857
(47) 21.12.2022
(97) 05.10.2022
(51) A61K 39/39 (2006.01)
A61K 9/127 (2006.01)
(96) 31.08.2011
(96) 22174932.8

(73) GlaxoSmithKline Biologicals SA, 1330 Rixensart, BE
(72) GEALL, Andrew, Emeryville, 94662-8097, US
VERMA, Ayush, Emeryville, 94662-8097, US

(54) **Pegylované lipozomy pro podávání RNA kódující imunogen**
(32) 37882610 P
(31) 31.08.2010
(33) US
(74) ZIVKO MIJATOVIC & PARTNERS s.r.o., Jugoslávských partyzánů
639/26, Praha 6, Bubeneč, 16000

Zveřejněné opravené překlady evropských patentových spisů

U následujících udělených evropských patentů s účinky pro Českou republiku byl majitelem předložen opravený překlad patentového spisu do českého jazyka (§35d odst. 2 zákona č. 527/1990 Sb., v platném znění).

Datem zveřejnění opraveného překladu evropského patentového spisu je datum publikace tohoto Věstníku.

(97) EP 3244891

Zveřejněné překlady pozměněného nebo omezeného znění evropských patentových spisů

U následujících udělených evropských patentů s účinky pro Českou republiku byl majitelem předložen český překlad pozměněného nebo omezeného znění evropského patentového spisu (§35f odst. 3 zákona č. 527/1990 Sb., v platném znění).

Datem zveřejnění překladu pozměněného nebo omezeného znění evropského patentového spisu je datum publikace tohoto Věstníku.

(97) EP 2574644

(97) EP 2592950

(97) EP 3054042

Evropské patenty zachované v pozměněném nebo omezeném znění

V této části jsou uvedeny evropské patenty s účinky pro Českou republiku, které byly Evropským úřadem podle článku 102 Úmluvy o udělování evropských patentů zachovány v omezeném znění podle čl. 105a - 105c EPC 2000, nebo v pozměněném znění (§ 35f zákona č. 527/1990 Sb., v platném znění).

(97) Datum oznámení o zachování patentu
EP 2737041 25.01.2023

(97) Datum oznámení o zachování patentu
EP 3041476 25.01.2023

MK4A

Zánik evropských patentů uplynutím doby platnosti

Následující evropské patenty udělené Evropským patentovým úřadem s účinky pro Českou republiku zanikly z důvodu uplynutí maximální doby platnosti patentu (§ 22 písm. a) zákona č. 527/1990 Sb., v platném znění).

(97) EP 1335142
(97) EP 1340490
(97) EP 1353422
(97) EP 1381127
(97) EP 1470200
(97) EP 1470314

(97) EP 1470342
(97) EP 1471915
(97) EP 1472293
(97) EP 1472395
(97) EP 1472419
(97) EP 1472460

(97) EP 1474239
(97) EP 1474932
(97) EP 1476539
(97) EP 1478549
(97) EP 1479258
(97) EP 1480644

(97) EP 1488150
(97) EP 2036549
(97) EP 2050815
(97) EP 2279737
(97) EP 2281563

MM4A

Zánik evropských patentů nezaplacením poplatků za udržování platnosti patentu

Následující evropské patenty udělené Evropským patentovým úřadem s účinky pro Českou republiku zanikly pro nezaplacení poplatků za udržování platnosti patentu (§ 22 písm. b) zákona č. 527/1990 Sb., v platném znění).

(97) EP 1386812
(97) EP 1388443
(97) EP 1498213
(97) EP 1523919
(97) EP 1534413
(97) EP 1538909
(97) EP 1551230
(97) EP 1581395
(97) EP 1597417
(97) EP 1618771
(97) EP 1648528

(97) EP 1648792
(97) EP 1659896
(97) EP 1735156
(97) EP 1745902
(97) EP 1746109
(97) EP 1747716
(97) EP 1786799
(97) EP 1880905
(97) EP 1886686
(97) EP 1892348
(97) EP 2049753

(97) EP 2049906
(97) EP 2059364
(97) EP 2170617
(97) EP 2173947
(97) EP 2180990
(97) EP 2181233
(97) EP 2214021
(97) EP 2240350
(97) EP 2307320
(97) EP 2318596
(97) EP 2383048

(97) EP 2410545
(97) EP 2431112
(97) EP 2462098
(97) EP 2595481
(97) EP 2598454
(97) EP 2599156
(97) EP 2603651
(97) EP 2603955
(97) EP 2608981
(97) EP 2687109
(97) EP 2734321

(97) EP 2734392	(97) EP 2882198	(97) EP 3036298	(97) EP 3324911
(97) EP 2734797	(97) EP 2890684	(97) EP 3042985	(97) EP 3325478
(97) EP 2734842	(97) EP 2979951	(97) EP 3114098	(97) EP 3328313
(97) EP 2736821	(97) EP 2985560	(97) EP 3121940	(97) EP 3328339
(97) EP 2737222	(97) EP 2985561	(97) EP 3147017	(97) EP 3328340
(97) EP 2737267	(97) EP 3021978	(97) EP 3172173	(97) EP 3332204
(97) EP 2737269	(97) EP 3021981	(97) EP 3172174	(97) EP 3427717
(97) EP 2802514	(97) EP 3024592	(97) EP 3172202	(97) EP 3487772
(97) EP 2829382	(97) EP 3024705	(97) EP 3172518	(97) EP 3487810
(97) EP 2829667	(97) EP 3024743	(97) EP 3174650	(97) EP 3490961
(97) EP 2875016	(97) EP 3024744	(97) EP 3240293	(97) EP 3496930
(97) EP 2879880	(97) EP 3024825	(97) EP 3290316	(97) EP 3660862

PD4A

Převod práv a ostatní změny majitelů evropských patentů

(97) EP 1728507	(97) EP 2452839
(73) NATTOPHARMA AS, Oslo 0283, NO	(73) ACPS Automotive GmbH, 71706 Markgröningen, DE
(97) EP 1861073	(97) EP 2452839
(73) Orifarm Norways AS, 0484 Oslo, NO	(73) ACPS Automotive GmbH, 74379 Ingersheim, DE
(97) EP 1861073	(97) EP 2545918
(73) Dalmore Invest AS, 1387 Asker, NO	(73) Calliditas Therapeutics Suisse SA, Plan-les-Ouates, CH
(97) EP 1962807	(97) EP 2548761
(73) Orifarm Norways AS, 0484 Oslo, NO	(73) Omexom Hochspannung GmbH, 29664 Walsrode, DE
(97) EP 1962807	(97) EP 2606105
(73) Dalmore Invest AS, 1387 Asker, NO	(73) Singularity Energy Technologies, LLC, Grand Forks, 58203-6090, ND, US
(97) EP 2106927	(97) EP 2676820
(73) MOVEERO LIMITED, Telford, TF1 6AA, GB	(73) ACPS Automotive GmbH, 74379 Ingersheim, DE
(97) EP 2106927	(97) EP 2676820
(73) GKN Wheels Limited, Telford Shropshire TF1 4RE, GB	(73) ACPS Automotive GmbH, 71706 Markgröningen, DE
(97) EP 2121713	(97) EP 2726507
(73) Genzyme Corporation, Cambridge, MA 02141, US	(73) AvenCell Europe GmbH, Dresden, DE
(97) EP 2139477	(97) EP 2759421
(73) Calliditas Therapeutics Suisse SA, Plan-les-Ouates, CH	(73) ACPS Automotive GmbH, 74379 Ingersheim, DE
(97) EP 2203098	(97) EP 2759422
(73) Burger King Company LLC, Miami, 33126, FL, US	(73) ACPS Automotive GmbH, 74379 Ingersheim, DE
(97) EP 2261066	(97) EP 2759422
(73) ACPS Automotive GmbH, 74379 Ingersheim, DE	(73) ACPS Automotive GmbH, 71706 Markgröningen, DE
(97) EP 2261066	(97) EP 2860179
(73) ACPS Automotive GmbH, 71706 Markgröningen, DE	(73) Calliditas Therapeutics Suisse SA, Plan-les-Ouates, CH
(97) EP 2326528	(97) EP 2885227
(73) EnBW mobility + AG & Co KG., 76131 Karlsruhe, DE	(73) Diageo Ireland Unlimited Company, Dublin 8, IE
(97) EP 2326529	(97) EP 2907681
(73) EnBW mobility + AG & Co KG., 76131 Karlsruhe, DE	(73) ACPS Automotive GmbH, 74379 Ingersheim, DE
(97) EP 2344492	(97) EP 2907681
(73) Calliditas Therapeutics Suisse SA, Plan-les-Ouates, CH	(73) ACPS Automotive GmbH, 71706 Markgröningen, DE
(97) EP 2359451	(97) EP 2951378
(73) EnBW mobility + AG & Co KG., 76131 Karlsruhe, DE	(73) Fractions B.V., 5281 RE Boxtel, NL
(97) EP 2405942	(97) EP 2962899
(73) Nicoventures Trading Limited, London, WC2R 3LA, GB	(73) ACPS Automotive GmbH, 74379 Ingersheim, DE
(97) EP 2405942	(97) EP 3045328
(73) Excellent Tech Products i Sverige AB, 523 74 Hökerum, SE	(73) ACPS Automotive GmbH, 71706 Markgröningen, DE
(97) EP 2436378	(97) EP 3045328
(73) Orifarm Norways AS, 0484 Oslo, NO	(73) ACPS Automotive GmbH, 74379 Ingersheim, DE
(97) EP 2436378	
(73) Dalmore Invest AS, 1387 Asker, NO	

(97) **EP 3061631**
(73) ACPS Automotive GmbH, 74379 Ingersheim, DE

(97) **EP 3141405**
(73) ACPS Automotive GmbH, 74379 Ingersheim, DE

(97) **EP 3141406**
(73) ACPS Automotive GmbH, 74379 Ingersheim, DE

(97) **EP 3360703**
(73) ACPS Automotive GmbH, 74379 Ingersheim, DE

(97) **EP 3360704**
(73) ACPS Automotive GmbH, 74379 Ingersheim, DE

(97) **EP 3456553**
(73) ACPS Automotive GmbH, 74379 Ingersheim, DE

(97) **EP 3456554**
(73) ACPS Automotive GmbH, 74379 Ingersheim, DE

(97) **EP 3456555**
(73) ACPS Automotive GmbH, 74379 Ingersheim, DE

(97) **EP 3600486**
(73) Opterion Health AG, 4132 Muttenz, CH

(97) **EP 3678747**
(73) SPECTER SPORTS a.s., 851 01 Bratislava, SK

(97) **EP 3747852**
(73) Ústav organické chemie a biochemie AV ČR, v. v. i., Praha 6, Dejvice, CZ

FG1K

Zapsané užité vzory - přehled podle čísel zápisu

V období uzávěrky tohoto čísla Věstníku zapsal Úřad průmyslového vlastnictví tyto užité vzory.

(11)	(51)		(11)	(51)		(11)	(51)	
36781	G 01 R 19/25	(2006.01)	36789	C 04 B 18/08	(2006.01)	36797	B 64 D 31/00	(2006.01)
36782	C 12 G 1/02	(2006.01)	36790	C 23 C 4/067	(2016.01)	36798	F 16 K 31/02	(2006.01)
36783	B 23 C 5/20	(2006.01)	36791	A 23 G 3/00	(2006.01)	36799	A 01 N 33/12	(2006.01)
36784	C 10 L 10/14	(2006.01)	36792	G 07 F 15/12	(2006.01)	36800	G 01 N 3/00	(2006.01)
36785	G 09 F 11/00	(2006.01)	36793	B 22 F 10/00	(2021.01)	36801	B 29 C 53/58	(2006.01)
36786	G 09 B 19/14	(2006.01)	36794	A 01 K 63/00	(2017.01)	36802	A 63 B 51/14	(2006.01)
36787	A 01 C 7/12	(2006.01)	36795	E 04 H 6/12	(2006.01)			
36788	C 09 D	(2006.01)	36796	F 24 F	(2019.01)			
	183/04			1/0033				

FG1K

Zapsané užité vzory - řazené podle MPT

(51)	A01C 7/12	(2006.01)	(74)	PatentCentrum Sedlák & Partners s.r.o., Okružní 2824, České Budějovice, České Budějovice 3, 37001	
(11)	36787				
(21)	2022-40565				
(22)	09.12.2022				
(47)	27.01.2023				
(73)	Bednar FMT s.r.o., Praha 9, Vinoř, CZ Technická univerzita v Liberci, Liberec, Liberec I-Staré Město, CZ				
(72)	Klapal Tomáš, Černíkovice, CZ Prislinger Marek, Praha 9, Vinoř, CZ Ševčík Ladislav prof. Ing., CSc., Liberec, Liberec I-Staré Město, CZ Petrů Michal doc. Ing., Ph.D., Liberec, Liberec I-Staré Město, CZ Martinec Tomáš Ing., Ph.D., Liberec, Liberec I-Staré Město, CZ				
(54)	Zařízení pro přesné setí		(54)	Zařízení na napínání strun raket	
(74)	PatentEnter s.r.o., Koliště 1965/13a, Brno, Černá Pole, 60200		(74)	A. Holas & partner, Patentová a známková kancelář, Ing. Mgr. Hana Holasová, Křížová 105/4, Brno, Staré Brno, 60300	
(51)	A01K 63/00	(2017.01)	(51)	B22F 10/00	(2021.01)
	A01K 67/033	(2006.01)		B33Y 70/10	(2020.01)
(11)	36794			C22C 1/04	(2023.01)
(21)	2023-40647			C22C 14/00	(2006.01)
(22)	03.01.2023		(11)	36793	
(47)	27.01.2023		(21)	2022-40632	
(73)	Jihočeská univerzita v Českých Budějovicích, České Budějovice, České Budějovice 2, CZ		(22)	29.12.2022	
(72)	Šandová Marie Ing., Strunkovice nad Blanicí, CZ Kouba Antonín doc. Ing., Ph.D., Bavorov, CZ Stará Alžběta Ing., Ph.D., Strunkovice nad Blanicí, CZ Velišek Josef dr. hab. Ing., Ph.D., Vrčeň, CZ		(47)	27.01.2023	
(54)	Přenosný box pro monitoring bezobratlých živočichů ve vodním prostředí		(73)	Vysoké učení technické v Brně, Brno, Veveří, CZ	
(74)	PatentCentrum Sedlák & Partners s.r.o., Okružní 2824, České Budějovice, České Budějovice 3, 37001		(72)	Kashimbetova Adelia Ing., 630073 Novosibirsk, RU Montufar Edgar Benjamin Jimenez Ing., Ph.D., 09260 Iztapalapa, MX Čelko Ladislav doc. Ing., Ph.D., Nesovice, CZ	
(51)	A01N 33/12	(2006.01)	(54)	Směs materiálů pro výrobu binárních titanových slitin pomocí aditivní výroby	
	A01P 1/00	(2006.01)	(74)	Ing. Petr Soukup, tř. Svobody 43/39, Olomouc, 77900	
(11)	36799		(51)	B23C 5/20	(2006.01)
(21)	2022-40568			B23C 5/12	(2006.01)
(22)	12.12.2022			B27G 13/12	(2006.01)
(47)	31.01.2023			B27G 13/08	(2006.01)
(73)	Daniel Dan, Ostrava, Moravská Ostrava, CZ		(11)	36783	
(72)	Daniel Dan, Ostrava, Moravská Ostrava, CZ		(21)	2022-40231	
(54)	Dezinfekční prostředek		(22)	12.09.2022	
(51)	A23G 3/00	(2006.01)	(47)	27.01.2023	
(11)	36791		(73)	VYDONA s.r.o., Holešov, CZ	
(21)	2022-40595		(72)	Trčka Tomáš Ing., Pravčice, CZ	
(22)	20.12.2022		(54)	Vyměnitelná břitová destička s pevnostním šroubem	
(47)	27.01.2023		(74)	Ing. Jarmila Javoříková, patentový zástupce, Slunečná 4566, Zlín, 76005	
(73)	Londová Jaroslava Bc., Vsetín, CZ		(51)	B29C 53/58	(2006.01)
(72)	Londová Jaroslava Bc., Vsetín, CZ			B29L 31/06	(2006.01)
(54)	Poleva pro zdobení perníčků			F16C 7/00	(2006.01)
				B64C 19/00	(2006.01)
			(11)	36801	
			(21)	2022-40624	
			(22)	28.12.2022	

- (47) 31.01.2023
(73) České vysoké učení technické v Praze, Praha 6, Dejvice, CZ
Compo Tech PLUS, spol. s r. o., Sušice, Sušice II, CZ
- (72) Dvořák Milan Ing., Ph.D., Český Šternberk, CZ
Chromý Jiří Ing., Strašín, CZ
Novotný Ctirad Ing., Ph.D., Praha 4, Braník, CZ
Blaha David Ing., Zlín, Veliková, CZ
Schmidová Nikola Ing., Karlovy Vary, Rybáře, CZ
Kropík Bohumil Ing., Tábor, CZ
Uher Ondřej Ing., Ph.D., Sušice, Sušice II, CZ
Růžička Milan prof. Ing., CSc., Praha 4, Podolí, CZ
- (54) **Kompozitové táhlo s koncovkami**
(74) Ing. Václav Kratochvíl, Husníkova 2086/22, Praha 5, Stodůlky, 15800
-
- (51) **B64D 31/00** (2006.01)
B64C 27/04 (2006.01)
B64C 27/12 (2006.01)
B64C 39/02 (2006.01)
F16F 15/24 (2006.01)
- (11) 36797
(21) **2022-40526**
(22) 28.11.2022
(47) 31.01.2023
(73) MODELÁRNA LIAZ spol. s r.o., Liberec, Liberec XXV-Vesec, CZ
(72) Pražma Vojtěch doc. Ing., CSc., Liberec, Liberec I-Staré Město, CZ
Horáček Libor Ing., Liberec, Liberec XXX-Vratislavice nad Nisou, CZ
- (54) **Motor bezpilotního vrtulníku**
(74) RETROPATENT s.r.o., Dobiášova 1246/29, Liberec, Liberec VI-Rochlice, 46006
-
- (51) **C04B 18/08** (2006.01)
C04B 18/14 (2006.01)
C04B 14/10 (2006.01)
C04B 28/26 (2006.01)
C04B 14/06 (2006.01)
C04B 14/38 (2006.01)
C04B 28/14 (2006.01)
- (11) 36789
(21) **2022-40582**
(22) 16.12.2022
(47) 27.01.2023
(73) Technická univerzita v Liberci, Liberec, Liberec I-Staré Město, CZ
(72) Buczkowska Katarzyna Ewa Ing., Ph.D., Liberec, Liberec XXX-Vratislavice nad Nisou, CZ
Louda Petr prof. Ing., CSc., Dlouhý Most, CZ
Los Piotr Mgr., Liberec, Liberec XXX-Vratislavice nad Nisou, CZ
Bouša Milan RNDr., Ph.D., Liberec, Liberec I-Staré Město, CZ
Růžek Vojtěch Ing., Liberec, Liberec XII-Staré Pavlovice, CZ
Korniejenko Kinga, Cracow, PL
Grab Thomas, Weissenborn, DE
- (54) **Geopolymerní kompozit**
(74) Dobroslav Musil a partneři s.r.o., Zábrdovická 917/11b, Brno, Zábrdovice, 61500
-
- (51) **C09D 183/04** (2006.01)
C09D 127/18 (2006.01)
C09D 5/00 (2006.01)
C09D 1/00 (2006.01)
C09D 7/20 (2018.01)
C09D 7/41 (2018.01)
B82Y 30/00 (2011.01)
- (11) 36788
(21) **2022-40578**
(22) 15.12.2022
(47) 27.01.2023
(73) Technická univerzita v Liberci, Liberec, Liberec I-Staré Město, CZ
AVETON s.r.o., Praha 9, Libeň, CZ
(72) Hrubošová Zuzana Ing., Ing. Paed. IGIP, Liptovská Osada, SK
Petrík Stanislav doc. Ing., CSc., Liberec, Liberec XV-Starý Harcov, CZ
Šitý Michal Ing., Kolín, Kolín II, CZ
Stará Marie Ing., Ph.D., Liberec, Liberec XIII-Nové Pavlovice, CZ
Hotař Vlastimil doc. Ing., Ph.D., Rádlů, CZ
- (54) **Kompozice pro vytváření povrchové vrstvy s antimikrobiálním účinkem, odolné proti ulpívání mechanických a biologických nečistot**
(74) Dobroslav Musil a partneři s.r.o., Zábrdovická 917/11b, Brno, Zábrdovice, 61500
-
- (51) **C10L 10/14** (2006.01)
G01N 33/28 (2006.01)
- (11) 36784
(21) **2022-40331**
(22) 10.10.2022
(47) 27.01.2023
(73) ORLEN UniCRE a.s., Ústí nad Labem, Ústí nad Labem-centrum, CZ
(72) Hradecká Ivana Mgr., Jirkov, CZ
Vráblík Aleš Ing., Ph.D., Dubí, CZ
Schlehöfer Dominik Ing., Droužkovice, CZ
- (54) **Sada kalibračních standardů pro predikci koncentrace nízkoteplotních aditiv v motorové naftě**
-
- (51) **C12G 1/02** (2006.01)
- (11) 36782
(21) **2022-40194**
(22) 31.08.2022
(47) 27.01.2023
(73) Jihočeská výrobní a zpracovatelská s.r.o., Stráž nad Nežárkou, CZ
(72) Korbel Viktor, Stráž nad Nežárkou, CZ
- (54) **Zařízení pro výrobu vína s vyšším obsahem blahodárných látek**
(74) Mgr. Aleš Lang, č. p. 30, Nová Ves, 38203
-
- (51) **C23C 4/067** (2016.01)
B32B 33/00 (2006.01)
B23K 5/18 (2006.01)
- (11) 36790
(21) **2022-40587**
(22) 19.12.2022
(47) 27.01.2023
(73) Západočeská univerzita v Plzni, Plzeň, Jižní Předměstí, CZ
(72) Kříž Antonín prof. Dr. Ing., IWE, Plzeň, Božkov, CZ
Bartoň Klufová Pavla Ing., Ph.D., Mirošov, CZ
Němeček Stanislav doc. Ing., Ph.D., Zruč-Senec, Senec, CZ
Chocholatý Ondřej Ing., Ph.D., Plzeň, Jižní Předměstí, CZ
Nová Kateřina Ing., Ph.D., Plzeň, Severní Předměstí, CZ
Sikyťová Lucie Bc., Nýřany, CZ
- (54) **Kompozitní návarový materiál pro ochranu povrchu ocelového dílce před korozi**
(74) PatentCentrum Sedlák & Partners s.r.o., Okružní 2824, České Budějovice, České Budějovice 3, 37001
-
- (51) **E04H 6/12** (2006.01)
E04H 6/18 (2006.01)
E04H 6/08 (2006.01)
- (11) 36795
(21) **2023-40657**
(22) 10.01.2023
(47) 27.01.2023
(73) City Parking s.r.o., Praha 1, Malá Strana, CZ
(72) Vondráček Jiří Mgr., Ohrobec, CZ
- (54) **Automatický parkovací systém**
(74) Rott, Růžička & Guttman a spol., Vyskočilova 1566, Praha 4, Michle, 14000
-
- (51) **F16K 31/02** (2006.01)
F16K 31/122 (2006.01)
F16K 31/42 (2006.01)
F16K 17/00 (2006.01)
- (11) 36798
(21) **2022-40543**
(22) 05.12.2022
(47) 31.01.2023
(73) PEVEKO, spol. s r.o., Uherské Hradiště, Jarošov, CZ
(72) Hanák Karel, Uherské Hradiště, CZ
Vlachynský Michal, Uherské Hradiště, Mařatice, CZ
- (54) **Elektromagnetický ventil s tlakovou komorou**
(74) Ing. Dana Kreizlová, Návesní 61, Zlín, Mladcová, 76001
-
- (51) **F24F 1/0033** (2019.01)
F24F 1/0038 (2019.01)
F24F 12/00 (2006.01)
- (11) 36796
(21) **2022-40280**
(22) 26.11.2021

(47) 31.01.2023	(51) G07F 15/12 (2006.01)
(73) ALTEKO, s.r.o., Hostomice, CZ	G06Q 50/06 (2012.01)
(72) Krupa Radislav Ing., Praha 4, Modřany, CZ	E05G 1/08 (2006.01)
Vosáhlo Michal Ing., Skuhrov, CZ	(11) 36792
(54) Zařízení pro dopravu a úpravu vzduchu	(21) 2022-40597
(74) Ing. Václav Kratochvíl, Husníkova 2086/22, Praha 5, Stodůlky, 15800	(22) 20.12.2022
	(47) 27.01.2023
(51) G01N 3/00 (2006.01)	(73) Hranoš Adam, Opava, Kateřinky, CZ
G01H 5/00 (2006.01)	Ellner Vladimír, Olšany u Prostějova, CZ
(11) 36800	(72) Hranoš Adam, Opava, Kateřinky, CZ
(21) 2022-40616	Ellner Vladimír, Olšany u Prostějova, CZ
(22) 23.12.2022	(54) Zařízení pro zabezpečení výdejové stanice proti neplacenému odběru media
(47) 31.01.2023	(74) Ing. Pavel Nádvorník s.r.o., Klínová 620/1, Ostrava, Hulváky, 70900
(73) Centrum dopravního výzkumu, v. v. i., Brno, Líšeň, CZ	
Vysoké učení technické v Brně, Brno, Veveří, CZ	(51) G09B 19/14 (2006.01)
(72) Kořenská Marta doc. Ing., CSc., Brno, Bystrc, CZ	G08G 1/09 (2006.01)
Manychová Monika doc. Ing., Ph.D., Brno, Bystrc, CZ	(11) 36786
Stryk Josef Ing., Ph.D., Tišnov, CZ	(21) 2022-40556
Frýbort Aleš Ing., Brno, Řečkovice, CZ	(22) 07.12.2022
(54) Sestava pro měření stavu předpjaté výztuže mostních konstrukcí s využitím vlnovodů	(47) 27.01.2023
(74) PatentEnter s.r.o., Koliště 1965/13a, Brno, Černá Pole, 60200	(73) Ručka Pavel, Frýdek-Místek, Frýdek, CZ
	(72) Ručka Pavel, Frýdek-Místek, Frýdek, CZ
(51) G01R 19/25 (2006.01)	(54) Variabilní dopravní hřiště, určené zejména pro edukační účely
H02J 3/00 (2006.01)	(74) Ing. Pavel Nádvorník s.r.o., Klínová 620/1, Ostrava, Hulváky, 70900
H02J 3/32 (2006.01)	
(11) 36781	(51) G09F 11/00 (2006.01)
(21) 2022-39846	E06B 3/70 (2006.01)
(22) 02.05.2022	(11) 36785
(47) 27.01.2023	(21) 2022-40385
(32) 30.04.2021	(22) 23.10.2022
(31) 20 2021 102 361.9	(47) 27.01.2023
(33) DE	(73) LIKO-S, a.s., Slavkov u Brna, CZ
(73) TESVOLT GMBH, Lutherstadt Wittenberg 06886, DE	(72) Musil Jan, Slavkov u Brna, CZ
(72) Schandert Simon, 06888 Lutherstadt Wittenberg, DE	Ravas Ladislav Ing., Žarošice, CZ
(54) Monitorovací zařízení a monitorovací systém pro monitorování a/nebo ovládání alespoň jednoho elektrického parametru v systému elektrického napájení, a počítačový program	Williams Orraine, Slavkov u Brna, CZ
(74) INPARTNERS GROUP, Ing. Dušan Kendereški, Tuřanka 1519/115a, Brno, Slatina, 62700	(54) Dveřní křídlo se zabudovaným interaktivním rezervačním systémem
	(74) Patentový zástupce, Doc. Ing. Jindřich Špaček CSc., Svatopluka Čecha 1939/106a, Brno, Královo Pole, 61200

Seznam majitelů zapsaných užitných vzorů

(73) ALTEKO, s.r.o., Hostomice, CZ	(11) 36796	(51) F 24 F 1/0033 (2019.01)	(73) ORLEN UniCRE a.s., Ústí nad Labem, Ústí nad Labem-centrum, CZ	(11) 36784	(51) C 10 L 10/14 (2006.01)
AVETON s.r.o., Praha 9, Libeň, CZ	36788	C 09 D 183/04 (2006.01)	PEVEKO, spol. s r.o., Uherské Hradiště, Jarošov, CZ	36798	F 16 K 31/02 (2006.01)
Bednar FMT s.r.o., Praha 9, Vinoř, CZ	36787	A 01 C 7/12 (2006.01)	Technická univerzita v Liberci, Liberec, Liberec I-Staré Město, CZ	36787	A 01 C 7/12 (2006.01)
Centrum dopravního výzkumu, v. v. i., Brno, Líšeň, CZ	36800	G 01 N 3/00 (2006.01)	Technická univerzita v Liberci, Liberec, Liberec I-Staré Město, CZ	36788	C 09 D 183/04 (2006.01)
City Parking s.r.o., Praha 1, Malá Strana, CZ	36795	E 04 H 6/12 (2006.01)	Technická univerzita v Liberci, Liberec, Liberec I-Staré Město, CZ	36789	C 04 B 18/08 (2006.01)
Compo Tech PLUS, spol. s r. o., Sušice, Sušice II, CZ	36801	B 29 C 53/58 (2006.01)	TESVOLT GMBH, Lutherstadt Wittenberg 06886, DE	36781	G 01 R 19/25 (2006.01)
České vysoké učení technické v Praze, Praha 6, Dejvice, CZ	36801	B 29 C 53/58 (2006.01)	VYDONA s.r.o., Holešov, CZ	36783	B 23 C 5/20 (2006.01)
Faktum Design s.r.o., Brno, Řečkovice, CZ	36802	A 63 B 51/14 (2006.01)	Vysoké učení technické v Brně, Brno, Veveří, CZ	36793	B 22 F 10/00 (2021.01)
Jihočeská univerzita v Českých Budějovicích, České Budějovice, České Budějovice 2, CZ	36794	A 01 K 63/00 (2017.01)	Vysoké učení technické v Brně, Brno, Veveří, CZ	36800	G 01 N 3/00 (2006.01)
Jihočeská výrobní a zpracovatelská s.r.o., Stráž nad Nežárkou, CZ	36782	C 12 G 1/02 (2006.01)	Západočeská univerzita v Plzni, Plzeň, Jižní Předměstí, CZ	36790	C 23 C 4/067 (2016.01)
LIKO-S, a.s., Slavkov u Brna, CZ	36785	G 09 F 11/00 (2006.01)	Daniel Dan, Ostrava, Moravská Ostrava, CZ	36799	A 01 N 33/12 (2006.01)
MODELÁRNA LIAZ spol. s r.o., Liberec, Liberec XXV-Vesec, CZ	36797	B 64 D 31/00 (2006.01)	Ellner Vladimír, Olšany u Prostějova, CZ	36792	G 07 F 15/12 (2006.01)

(73)	(11)	(51)		(73)	(11)	(51)	
Hranoš Adam, Opava, Kateřinky, CZ	36792	G 07 F 15/12	(2006.01)	Ručka Pavel, Frýdek-Místek, Frýdek, CZ	36786	G 09 B 19/14	(2006.01)
Londová Jaroslava Bc., Vsetín, CZ	36791	A 23 G 3/00	(2006.01)				

FG4Q

Zapsané průmyslové vzory - přehled podle čísel zápisu

V období uzávěrky tohoto čísla Věstníku zapsal Úřad průmyslového vlastnictví tyto průmyslové vzory:

(11)	(51)	(11)	(51)	(11)	(51)
38099	25-01	38102	02-06	38105	30-12
38100	07-06, 11-02	38103	08-08		
38101	06-13	38104	02-02		

FG4Q

Zapsané průmyslové vzory - přehled podle tříd

- (51) 02-02
- (11) 38104
- (21) 2022-42151
- (22) 05.09.2022
- (15) 27.01.2023
- (54) Zateplovací bunda a kalhoty
- (28) 2
- (73) Česká republika - Ministerstvo obrany, Praha 6, Hradčany, CZ
- (72) Sedláková Ludmila Ing. Bc., Protivanov, CZ



1.1

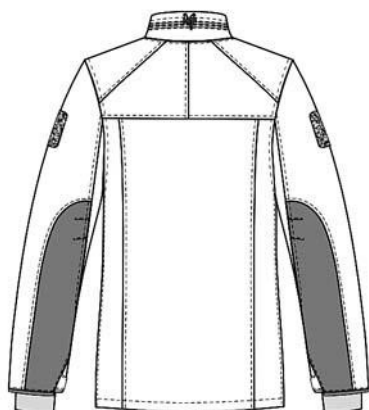

1.2

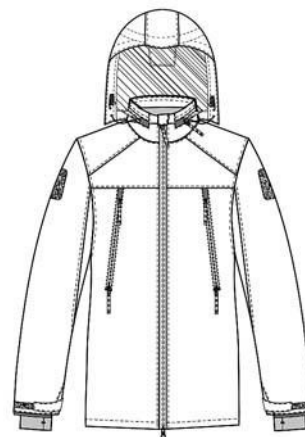

1.3

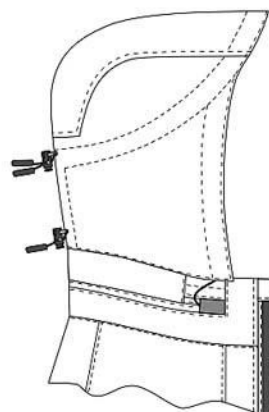

1.4

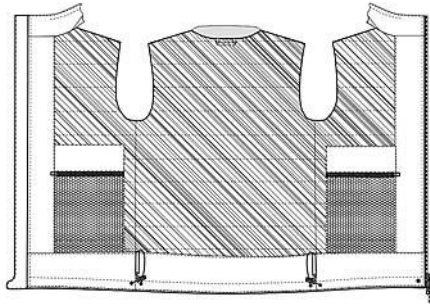

1.5

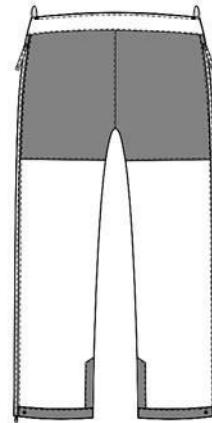

2.3

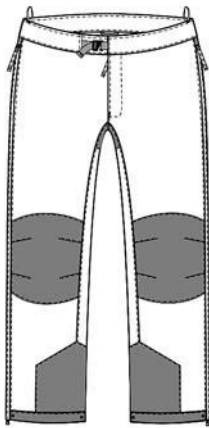

2.1

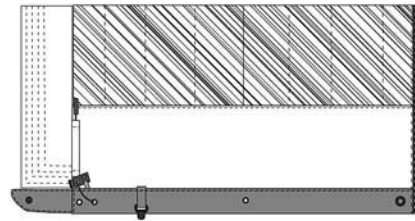

2.4

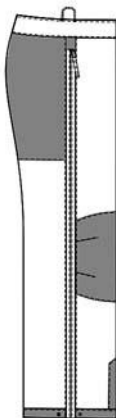

2.2

-
- (51) 02-06
(11) 38102
(21) 2022-42098
(22) 21.04.2022
(15) 27.01.2023
(54) **Rukavice**
(28) 2
(73) Česká republika - Ministerstvo obrany, Praha 6, Hradčany, CZ
(72) Bachmayerová Olga Ing., Brno, CZ

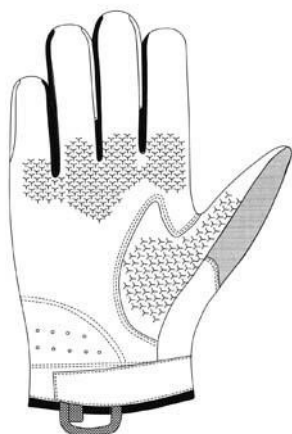

1.1

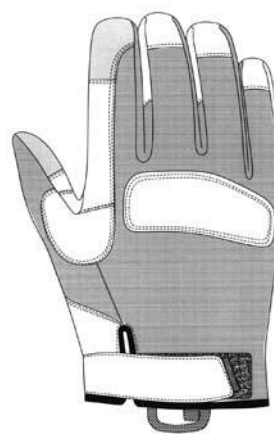

2.2

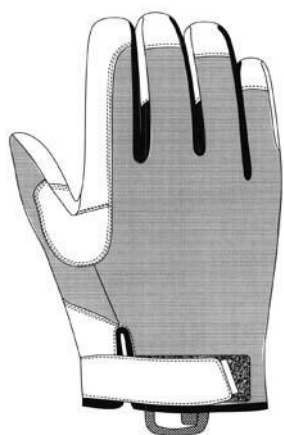

1.2

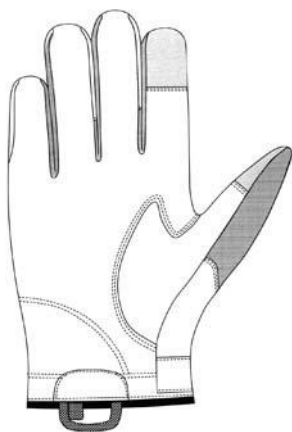

2.1

-
- (51) **06-13**
(11) 38101
(21) 2020-41729
(22) 05.05.2020
(15) 27.01.2023
(54) **Části zavinovaček pro děti**
(28) 1
(73) Blahová Tereza Bc., MBA, Zákupy, CZ
(72) Blahová Tereza Bc., MBA, Zákupy, CZ
(74) DANĚK & PARTNERS Advokátní a patentová kancelář, Ing. Vilém Daněk Ph.D. LL.M., patentový zástupce, Vinohradská 403/17, Praha 2, Vinohrady, 12000

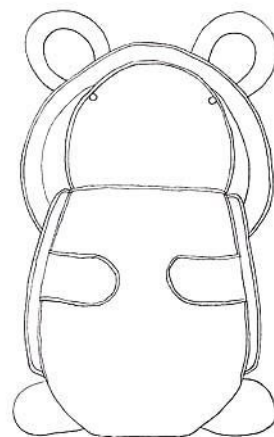

1.1

-
- (51) **07-06, 11-02**
(11) 38100
(21) 2019-41372
(22) 09.01.2019
(15) 27.01.2023
(54) **Dekorační magnet s otvírákem a dekorační magnet**
(28) 4
(73) Krátký Vlastimil Ing., Brno, Židenice, CZ
Kerchev Donkov Vladislav, Praha 4, Kunratice, CZ
(72) Krátký Vlastimil Ing., Brno, Židenice, CZ
Kerchev Donkov Vladislav, Praha 4, Kunratice, CZ

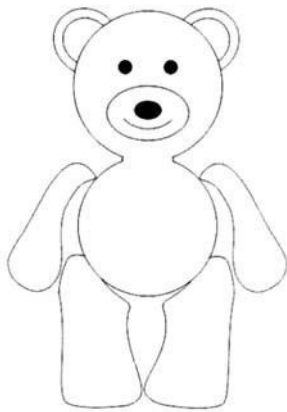

1.1

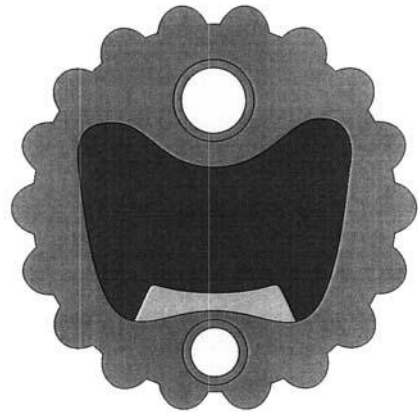

2.2

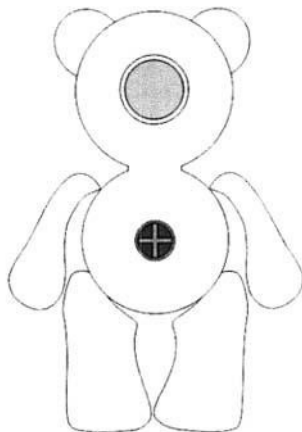

1.2



2.3



2.1



3.1



3.2

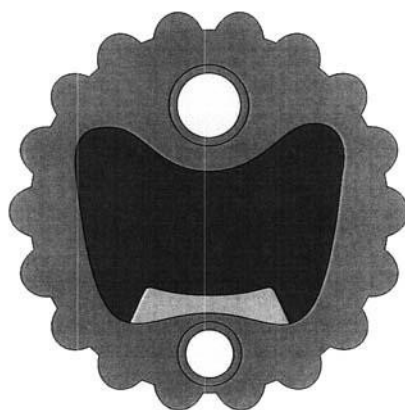

4.2

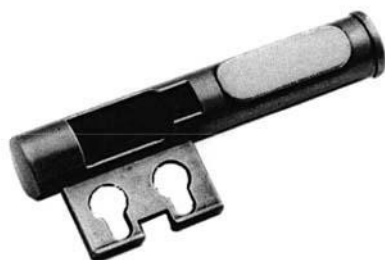

3.3



4.3



4.1

-
- (51) **08-08**
(11) 38103
(21) 2022-42149
(22) 31.08.2022
(15) 27.01.2023
(54) **Aretační přípravek pro 3d tisk**
(28) 1
(73) Západočeská univerzita v Plzni, Plzeň, Jižní Předměstí, CZ
MUBEA, spol. s.r.o., Žebrák, CZ
(72) Bernardin Petr Ing., Ph.D., Plzeň, Východní Předměstí, CZ
Špírk Stanislav Ing., Ph.D., Starý Plzenec, CZ
Janda Petr Ing., Ph.D., Plzeň, Jižní Předměstí, CZ
Hájíček Zdeněk Ing., Ph.D., Tábor, CZ
Švagr Marcel Ing., Kamýk nad Vltavou, CZ
Lašová Václava prof. Ing., Ph.D., Plzeň, Litice, CZ
Šedivý Otomar Ing., Ph.D., Praha 5, Smíchov, CZ
Kašpar Jaromír Ing., Přeštice, CZ
(74) Poláček & kol., Ing. Jiří Poláček, Dominikánská 287/6, Plzeň, Vnitřní
Město, 30112

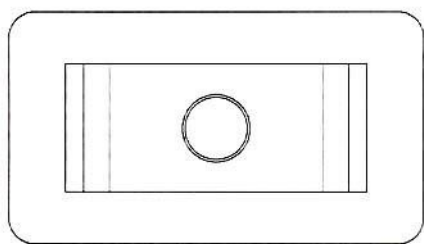

1.1

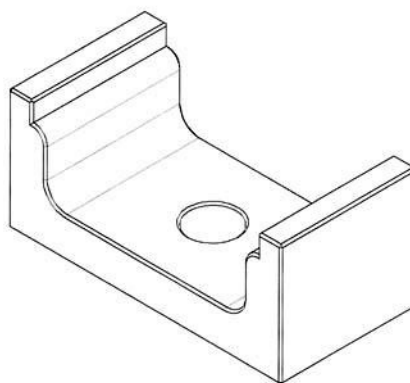

1.4

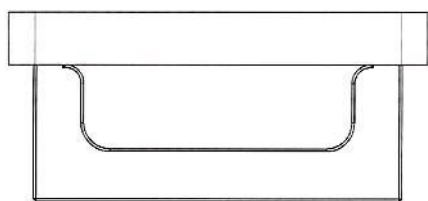

1.2

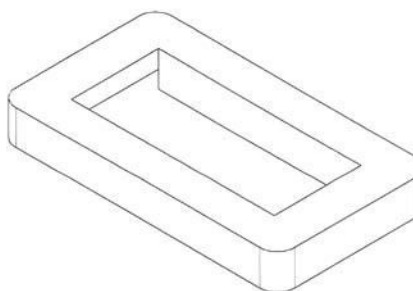

1.5

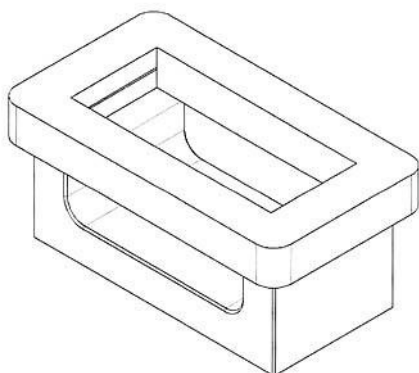

1.3

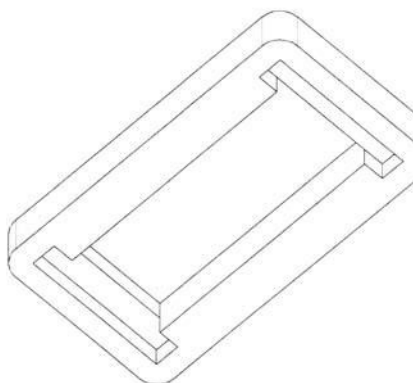

1.6

- (51) **25-01**
(11) 38099
(21) 2022-42132
(22) 05.07.2022
(15) 26.01.2023
(54) **Nosník**
(28) 1
(73) re:architekti studio s.r.o., Praha 1, Staré Město, CZ
(72) Kuzemský Michal Ing.arch., Praha 8, Karlín, CZ
Synek Ondřej MgA., Praha 6, Dejvice, CZ
Vlach Jan Ing.arch., Praha 6, Vokovice, CZ
Pavlišta David Ing.arch., Praha 6, Dejvice, CZ
Žid Jiří Ing.arch., Liberec, Liberec IV-Perštýn, CZ
(74) Mgr. et Mgr. Václav Klepš, Varšavská 714/38, Praha 2, Vinohrady, 12000

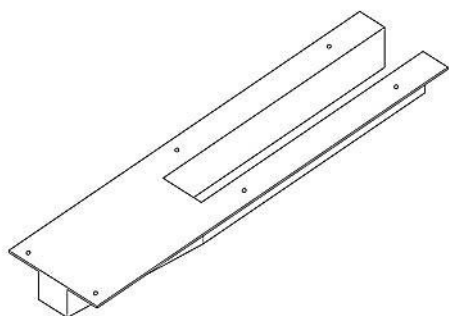

1.1

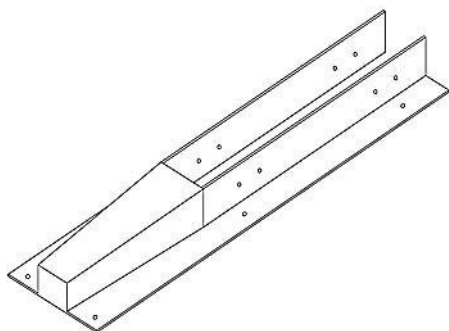

1.2

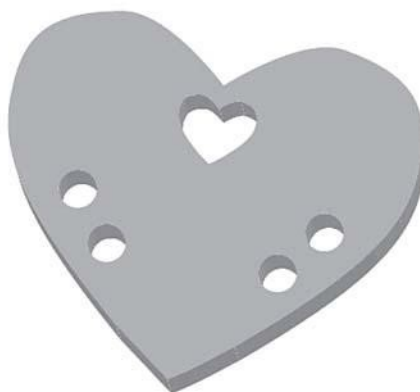

1.1



1.2



1.3

-
- (51) **30-12**
(11) 38105
(21) 2022-42103
(22) 22.04.2022
(15) 31.01.2023
(54) **Hračky pro zvířata**
(28) 6
(73) Barborík Marcela, Praha 5, Malá Strana, CZ
(72) Barborík Marcela, Praha 5, Malá Strana, CZ
(74) PatOZ - patentová kancelář, Mgr. Pavel Panák, Ječná 243/39a, Praha 2, Nové Město, 12000



1.4



1.7



1.5



1.8



1.6



1.9



1.10



1.13



1.11



1.14



1.12



1.15



1.16



1.19



1.17



1.20



1.18

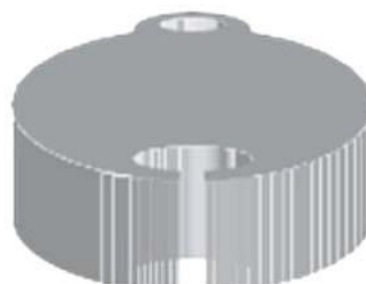

1.21

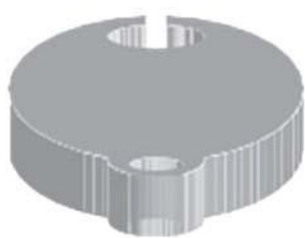

1.22



1.25



1.23



1.26



1.24



1.27



1.28



2.2

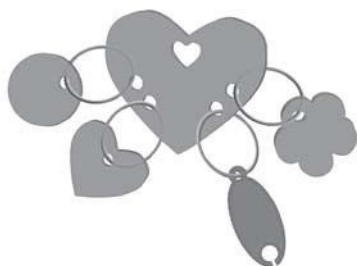

1.29



2.3



2.1



2.4



3.1



3.4



3.2

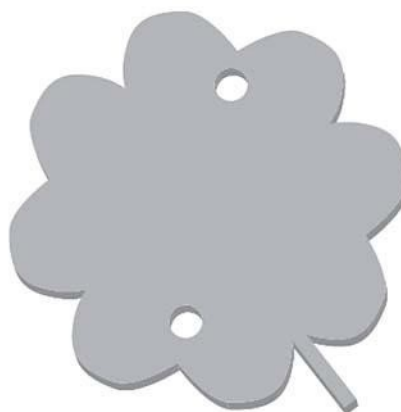

4.1



3.3



4.2



4.3



5.1



4.4



5.2



4.5



5.3



5.4



5.7



5.5



5.8



5.6

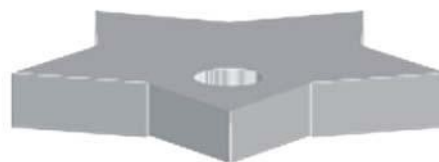

5.9

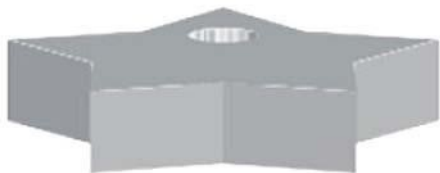

5.10



5.13



5.11



5.14



5.12



5.15

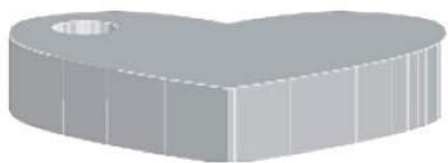

5.16



5.19



5.17



5.20



5.18



5.21



5.22

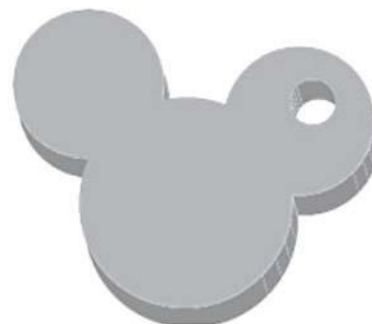

5.25



5.23



5.26



5.24



5.27



5.28

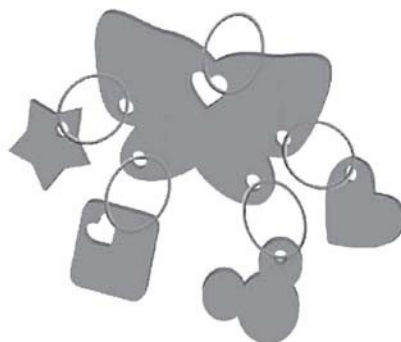

5.31



5.29



6.1



5.30



6.2



6.3

Seznam vlastníků zapsaných průmyslových vzorů

(73)	(11)	(51)	(73)	(11)	(51)
Barborík Marcela, Praha 5, Malá Strana, CZ	38105	30-12	Kerchev Donkov Vladislav, Praha 4, Kunratice, CZ	38100	07-06
Blahová Tereza Bc., MBA, Zákupy, CZ	38101	06-13	Krátký Vlastimil Ing., Brno, Židenice, CZ	38100	07-06
Česká republika - Ministerstvo obrany, Praha 6, Hradčany, CZ	38102	02-06	MUBEA, spol. s.r.o., Žebrák, CZ	38103	08-08
Česká republika - Ministerstvo obrany, Praha 6, Hradčany, CZ	38104	02-02	re:architekti studio s.r.o., Praha 1, Staré Město, CZ	38099	25-01
Západočeská univerzita v Plzni, Plzeň, Jižní Předměstí, CZ	38103	08-08			

Dodatková ochranná osvědčení pro léčiva a pro přípravky na ochranu rostlin

Podání žádosti o udělení osvědčení

- (22) 13.01.2023
(21) SPC/CZ2023/837
(71) Bristol-Myers Squibb Company, Princeton, NJ 08543, NJ, US
(68) 2867258
(54) **Optimalizace lidských protilátek, které se váží na gen-3 aktivační lymfocytů (LAG-3), a jejich použití**
(92) EU/1/22/1679, 15.09.2022
(93) EU/1/22/1679, 15.09.2022
(95) **relatlimab, léčivý přípravek**

Podání žádosti o prodloužení doby platnosti

- (22) 15.05.2013
(21) SPC/CZ2013/266
(73) REGENERON PHARMACEUTICALS, INC., Tarrytown, NY, US
(68) 302689
(54) **Izolovaná molekula nukleové kyseliny, fúzní polypeptid jí kódovaný, vektor s jejím obsahem, systém vektor-hostitel pro produkci fúzního**

- polypeptidu a způsob jeho přípravy, antagonistu dimerního VEGF a použití**
(92) EU/1/12/797/001-002, 26.11.2012
(93) EU/1/12/797/001-002, 26.11.2012, EU
(95) **EYLEA (ZALTRAP) - afliberceptum, léčivý přípravek**
Léčivo pro pediatrické použití

Udělení osvědčení

- (73) Alexion Pharmaceuticals, Inc., Boston, 02210, MA, US
(68) 3078743
(11) 3078743/727
(54) **Antidota inhibitorů faktoru Xa a způsoby jejich použití**
(92) EU/1/18/1345, 30.04.2019
(93) EU/1/18/1345, 30.04.2019, EU
(95) **Ondexxya-andexanet alfa, léčivý přípravek**
(94) 26.09.2033

- (95) **relugolix nebo jeho sůl, léčivý přípravek**
(94) 28.01.2029

- (73) Daiichi Sankyo Company, Limited, Tokyo 103-8426, JP
(68) 3101032
(11) 3101032/751
(54) **Konjugát protilátky anti-HER2 jako léčivo**
(92) EU/1/20/1508, 20.01.2021
(93) EU/1/20/1508, 20.01.2021, EU
(95) **trastuzumab deruxtekan, léčivý přípravek**
(94) 20.01.2036

- (73) Pfizer Inc., New York, NY 10017, US
(68) 2958921
(11) 2958921/784
(54) **Pyrrolo [2,3-D]pyrimidinové deriváty jako inhibitory Janus kináz (JAK)**
(92) EU/1/21/1593, 10.12.2021
(93) EU/1/21/1593, 10.12.2021, EU
(95) **Cibinco - abrocitinib nebo jeho farmaceuticky přijatelná sůl, léčivý přípravek**
(94) 10.12.2036

- (73) Regeneron Pharmaceuticals, Inc., Tarrytown, 10591, NY, US
(68) 2721065
(11) 2721065/771
(54) **Anti-angptl3 protilátky a jejich použití**
(92) EU/1/21/1551, 18.06.2021
(93) EU/1/21/1551, 18.06.2021, EU
(95) **EYKKEZA - evinakumab, léčivý přípravek**
(94) 18.06.2036

- (73) Janssen Biotech, Inc., Horsham, 19044 PA, PA, US
(68) 2922872
(11) 2922872/793
(54) **Bispecifické protilátky proti EGFR/C-MET**
(92) EU/1/21/1594, 10.12.2021
(93) EU/1/21/1594, 10.12.2021, EU
(95) **amivantamab, léčivý přípravek**
(94) 10.12.2036

- (73) Takeda Pharmaceutical Company Limited, Osaka-shi, Osaka 541-0045, JP
(68) 1591446
(11) 1591446/778
(54) **Sloučeniny thienopyrimidinu a jeho použití**
(92) EU/1/21/1565, 20.07.2021
(93) EU/1/21/1565, 20.07.2021, EU

- (73) AstraZeneca AB, 15185 Södertälje, SE
(68) 2250279
(11) 2250279/801
(54) **Protilátky anti-IFNAR1 se sníženou afinitou pro ligandy Fc**
(92) EU/1/21/1623, 15.02.2022
(93) EU/1/21/1623, 15.02.2022, EU
(95) **anifrolumab, léčivý přípravek**
(94) 06.02.2034

(73) Fibrogen, Inc., San Francisco, CA 94158, US
(68) 3470397
(11) 3470397/808
(54) **Krystalické formy inhibitoru prolylhydroxylázy**
(92) EU/1/21/1574, 19.08.2021

(93) EU/1/21/1574, 19.08.2021, EU
(95) **roxadustat, léčivý přípravek**
(94) 19.08.2036

Úřední rozhodnutí a oznámení

MK4A, MK4F

Zánik patentů a autorských osvědčení uplynutím doby platnosti

(11)	(21)	Int.Cl/(51)
299897	2003-293	8/A23L 2/00

MK1K

Zániky užitných vzorů uplynutím doby platnosti

(11)	(21)	(51)	(11)	(21)	(51)		
25012	2013-27370	A61H 33/00	(2006.01)	25534	2013-27377	B05B 1/02	(2006.01)
25135	2013-27383	B60R 25/00	(2013.01)	25536	2013-27390	G06F 3/05	(2006.01)
25188	2013-27372	A62B 35/00	(2006.01)	25602	2013-27392	G08B 25/04	(2006.01)
25528	2013-27389	B25J 13/00	(2006.01)	29627	2016-32115	G01N 23/203	(2006.01)

MK4Q

Zániky práva ze zapsaných průmyslových vzorů uplynutím doby ochrany

(11)	(21)	Int.Cl/(51)	(11)	(21)	Int.Cl/(51)
35384	2012-39125	9/15-09	37232	2017-40983	11/06-03
35916	2012-39121	9/25-04	37239	2017-40981	11/06-11
37167	2017-40982	11/06-01	37331	2017-40985	11/12-05
37181	2017-40984	11/06-01			

ND1K

První prodloužení doby platnosti užitných vzorů

(51)	B61D 15/06	(2006.01)	(51)	E04C 2/26	(2006.01)
	B61D 17/06	(2006.01)		E04C 2/288	(2006.01)
	B61F 19/04	(2006.01)	(11)	32795	
(11)	32690		(21)	2019-36022	
(21)	2019-35864		(22)	19.03.2019	
(22)	30.01.2019		(73)	Svoboda Libor Ing., Jičín, CZ	
(73)	Trost Karel, Oldřichov v Hájích, CZ		(54)	Stavební panel	
(54)	Výsuvný předřazený železniční štít				
(51)	E04H 17/06	(2006.01)	(51)	E04B 5/48	(2006.01)
	E04H 17/10	(2006.01)		E04B 9/22	(2006.01)
	E04H 17/08	(2006.01)		E04B 1/84	(2006.01)
(11)	32778			E04B 1/99	(2006.01)
(21)	2019-35909		(11)	32869	
(22)	12.02.2019		(21)	2019-35946	
(73)	ALGON, a.s., Praha 5, CZ		(22)	21.02.2019	
(54)	Pletivový plot		(73)	EKOLA group, spol. s r.o., Praha 10, Malešice, CZ	
(51)	B24B 33/02	(2006.01)	(54)	Podstropní nosný systém pro upevnění podstropních prvků	
(11)	32783		(51)	E01F 13/02	(2006.01)
(21)	2019-35971			F41H 11/08	(2006.01)
(22)	01.03.2019		(11)	32875	
(73)	FINAL Tools a.s., Brno, Slatina, CZ		(21)	2019-36045	
(54)	Přenosná ruční honovačka s elektropohonem		(22)	25.03.2019	
(51)	B23Q 13/00	(2006.01)	(73)	České vysoké učení technické v Praze, Praha 6, Dejvice, CZ	
	B24B 33/02	(2006.01)	(54)	Mobilní zábrana pro zpomalení a/nebo zastavení a/nebo zamezení vjezdu vozidla	
	B24B 33/10	(2006.01)	(51)	B65D 61/00	(2006.01)
(11)	32784		(11)	33575	
(21)	2019-35972		(21)	2019-36590	
(22)	01.03.2019		(22)	04.09.2019	
(73)	FINAL Tools a.s., Brno, Slatina, CZ		(73)	Piskáček Jan, Praha, CZ	
(54)	Přenosná souprava pro ruční honování s elektropohonem		(54)	Dřevěný distanční stojánek do krabice na pizzu	

(51) B67D 1/14	(2006.01)	(51) B29C 31/10	(2006.01)
B67D 3/04	(2006.01)	B29C 43/36	(2006.01)
(11) 33744		B29C 43/20	(2006.01)
(21) 2019-36906		B29C 43/30	(2006.01)
(22) 20.11.2019		(11) 34076	
(73) Plzeňský Prazdroj, a. s., Plzeň, Východní Předměstí, CZ		(21) 2020-37336	
(54) Kohout pro čepování nápojů s flexibilní hadičkou		(22) 07.02.2019	
(51) B67D 3/04	(2006.01)	(73) Vysoká škola báňská-Technická univerzita Ostrava, Ostrava, Poruba, CZ	
B67D 1/14	(2006.01)	(54) Zařízení pro plnění lisovací formy při výrobě víceplášťových trubek	
(11) 33984			
(21) 2019-36907			
(22) 20.11.2019			
(73) Plzeňský Prazdroj, a. s., Plzeň, Východní Předměstí, CZ			
(54) Kohout pro čepování nápojů s jednosměrným ventilem			

ND1K

Druhé prodloužení doby platnosti užitných vzorů

(51) C04B 35/10	(2006.01)	(51) C25B 1/06	(2006.01)
C04B 35/632	(2006.01)	(11) 30417	
C04B 35/634	(2006.01)	(21) 2016-32061	
(11) 29578		(22) 01.02.2016	
(21) 2016-32367		(73) Water Fuel Engineering Bulgaria OOD, Sofia 1606, BG	
(22) 12.05.2016		(54) Systém na generování vodíku	
(73) BRISK Tábor a.s., Tábor, CZ			
(54) Oxidová keramika pro izolátory zapalovacích svíček a keramická směs pro výpal oxidové keramiky		(51) A61B 5/11	(2006.01)
(51) A01D 34/18	(2006.01)	G06F 19/00	(2011.01)
A01D 45/00	(2006.01)	G06F 19/24	(2011.01)
(11) 29632		G06F 19/26	(2011.01)
(21) 2016-32217		G06F 19/10	(2011.01)
(22) 22.03.2016		G16B 45/00	(2019.01)
(73) LAGRO s.r.o., Dobruška, CZ		G16H 20/30	(2018.01)
(54) Žací ústrojí		(11) 30726	
(51) G01L 17/00	(2006.01)	(21) 2016-32054	
B60C 23/06	(2006.01)	(22) 29.01.2016	
B60C 23/02	(2006.01)	(73) Univerzita Karlova, Praha 1, Staré Město, CZ	
G01M 17/02	(2006.01)	(54) Systém pro provádění měření síly úchopu předmětů	
(11) 30085			
(21) 2016-32872			
(22) 29.09.2016			
(73) EKOLA group, spol. s r.o., Praha 10 - Malešice, CZ			
(54) Měřicí přívěs			

ND4Q

První obnovy doby ochrany průmyslových vzorů

(51) 11-01
(11) 37432
(21) 2018-41132
(22) 01.02.2018
(54) Skleněná perle

ND4Q

Druhé obnovy doby ochrany průmyslových vzorů

(51) 25-02	(51) 25-01
(11) 35855	(11) 35879
(21) 2013-39377	(21) 2013-39396
(22) 25.01.2013	(22) 11.02.2013
(54) Vodítko posuvných dveří	(54) Nosník kolejových drah

ND4Q

Třetí obnovy doby ochrany průmyslových vzorů

- (51) 09-01
- (11) 34445
- (21) 2008-37336
- (22) 01.02.2008
- (54) Láhev

ND4Q

Čtvrté obnovy doby ochrany průmyslových vzorů

- (51) 23-01
- (11) 32099
- (21) 2003-34434
- (22) 07.02.2003
- (54) Vodní filtr

PD1K

Převod práv a ostatní změny majitelů užitečných vzorů

- (11) 32783
- (21) 2019-35971
- (73) FINAL Tools a.s., Brno, Slatina, CZ

- (11) 32784
- (21) 2019-35972
- (73) FINAL Tools a.s., Brno, Slatina, CZ

- (11) 35439
- (21) 2021-38785
- (73) Černý Jakub, Velký Osek, CZ

- (11) 36658
- (21) 2022-40441
- (73) TEPLÁTOR, a.s., Praha 1, Nové Město, CZ

- (11) 36659
- (21) 2022-40442
- (73) TEPLÁTOR, a.s., Praha 1, Nové Město, CZ

- (11) 36660
- (21) 2022-40443
- (73) TEPLÁTOR, a.s., Praha 1, Nové Město, CZ

Zamítnuté a částečně zamítnuté přihlášky ochranných známek před zveřejněním

Kapitola obsahuje údaje o rozhodnutích o přihláškách ochranných známek, u kterých byly na základě provedeného věcného průzkumu shledány Úřadem důvody pro zamítnutí přihlášky ochranné známky podle ustanovení § 4 nebo 6 zákona č. 441/2003 Sb. Na základě toho Úřad vydal rozhodnutí o zamítnutí přihlášky podle ustanovení § 22 zákona č. 441/2003 Sb., a to pro celý seznam výrobků a služeb nebo pro jeho část. Údaje o výsledku rozhodnutí (zamítnutí přihlášky, částečné zamítnutí přihlášky) jsou uvedeny jako datum právní moci rozhodnutí/výsledek rozhodnutí.

(210) **O-554177**
(540) **DIGITAL VISION Czech Republic**

(592) Slovní
20.01.2023/NABYTÍ P.M. - ZAMÍTNUTÍ PŘIHLÁŠKY

(210) **O-577445**

(540) **RETRO WINE**

(592) Slovní
10.01.2023/NABYTÍ P.M. - ZAMÍTNUTÍ PŘIHLÁŠKY

(210) **O-566252**

(540)



(593) Obrazová
13.01.2023/NABYTÍ P.M. - ČÁSTEČNÉ ZAMÍTNUTÍ PŘIHLÁŠKY

(210) **O-577446**

(540)

RETROWINE

(592) Slovní
10.01.2023/NABYTÍ P.M. - ZAMÍTNUTÍ PŘIHLÁŠKY

(210) **O-578456**

(540)

Events CZ/SK

(592) Slovní
14.01.2023/NABYTÍ P.M. - ZAMÍTNUTÍ PŘIHLÁŠKY

(210) **O-579893**

(540)

Jako proutek

(592) Slovní
28.12.2022/NABYTÍ P.M. - ZAMÍTNUTÍ PŘIHLÁŠKY

Zveřejněné přihlášky ochranných známek

(210) **O-573350**
(220) 12.07.2021
(320) 12.07.2021
(511) 16, 35, 41
(540)



- (593) Obrazová
(510) (16) učebnice, tištěné učební plány, učební materiály z papíru, učební a instruktážní pomůcky (s výjimkou přístrojů), papírnické zboží; (35) distribuce reklamních materiálů, šíření reklamy prostřednictvím internetu, šíření reklam a reklamních materiálů (letáků, brožur, prospektů a vzorků), rozšiřování výrobků pro reklamní účely, šíření propagačních materiálů; (41) jazykové vzdělávání, vzdělávání dospělých, další vzdělávání, pokročilé vzdělávání, vzdělávání a výuka, individuální výuka (vzdělávání), organizování zkoušek (vzdělávání), dálkové vzdělávání, zajišťování školení a vzdělávání, lingvistické vzdělávání a školení, poskytování služeb zkoušení a přezkoušení v oblasti vzdělávání, plánování seminářů za účelem vzdělávání, plánování konferencí za účelem vzdělávání, pořádání a realizace workshopů (vzdělávání), vydávání tiskovin vztahujících se ke vzdělávání, služby dálkového vzdělávání poskytované on-line, vzdělávací služby ve formě personalizovaného vzdělávání, vzdělávací služby poskytované institucemi pro další vzdělávání, organizování učebních programů, vydávání učebních materiálů, pronájem učebních materiálů, jazykové kurzy, doučování jazyků, tlumočnické služby (jazykové), organizování jazykové výuky, provozování jazykových škol, služby vzdělávacích akademií pro výuku jazyků, vzdělávací služby pro předávání metod výuky jazyků, poskytování elektronických publikací vztahujících se k výuce jazyků.
(730) **Czech Courses, s.r.o.**, Vinohradská 396/18, Praha 2, Vinohrady, 12000, CZ
(740) Mgr. Jan Novotný LL.M., advokát, Varhulíkové 1582/22, Praha 7, Holešovice, 17000

(210) **O-573352**
(220) 12.07.2021
(320) 12.07.2021
(511) 33, 35, 41, 42, 44
(540)



- (593) Obrazová
(510) (33) certifikované naturální víno, certifikované naturální červené víno, certifikované naturální bílé víno, certifikované naturální šumivé víno; (35) maloobchodní prodej, podpora prodeje, reklamní služby, obchodní informační služby týkající se vína shora uvedeného ve třídě 33; (41) vzdělávání, ochutnávky (vzdělávací služby), příprava a organizace akcí s ochutnávkou pro vzdělávací účely, všechny služby se týkají vína shora

uvedeného ve třídě 33; (42) certifikace (kontrola kvality), testování, hodnocení kvality, monitorování kvality, technické poradenství, všechny služby se týkají vína shora uvedeného ve třídě 33; (44) vinohradnictví, poradenství v oboru vinohradnictví, všechny služby se týkají vína shora uvedeného ve třídě 33.

- (730) **Wild Wine s.r.o.**, Na Florenci 1332/23, Praha 1, Nové Město, 11000, CZ
(740) HAVEL & PARTNERS s.r.o., advokátní kancelář, Mgr. Ivan Rámeš, advokát, Na Florenci 2116/15, Praha 1, Nové Město, 11000

(210) **O-573354**
(220) 12.07.2021
(320) 12.07.2021
(511) 16, 35, 41
(540)



- (593) Obrazová
(510) (16) učebnice, tištěné učební plány, učební materiály z papíru, učební a instruktážní pomůcky (s výjimkou přístrojů), papírnické zboží; (35) distribuce reklamních materiálů, šíření reklamy prostřednictvím internetu, šíření reklam a reklamních materiálů (letáků, brožur, prospektů a vzorků), rozšiřování výrobků pro reklamní účely, šíření propagačních materiálů; (41) jazykové vzdělávání, vzdělávání dospělých, další vzdělávání, pokročilé vzdělávání, vzdělávání a výuka, individuální výuka (vzdělávání), organizování zkoušek (vzdělávání), dálkové vzdělávání, zajišťování školení a vzdělávání, lingvistické vzdělávání a školení, poskytování služeb zkoušení a přezkoušení v oblasti vzdělávání, plánování seminářů za účelem vzdělávání, plánování konferencí za účelem vzdělávání, pořádání a realizace workshopů (vzdělávání), vydávání tiskovin vztahujících se ke vzdělávání, služby dálkového vzdělávání poskytované on-line, vzdělávací služby ve formě personalizovaného vzdělávání, vzdělávací služby poskytované institucemi pro další vzdělávání, organizování učebních programů, vydávání učebních materiálů, pronájem učebních materiálů, jazykové kurzy, doučování jazyků, tlumočnické služby (jazykové), organizování jazykové výuky, provozování jazykových škol, služby vzdělávacích akademií pro výuku jazyků, vzdělávací služby pro předávání metod výuky jazyků, poskytování elektronických publikací vztahujících se k výuce jazyků.
(730) **Czech Courses, s.r.o.**, Vinohradská 396/18, Praha 2, Vinohrady, 12000, CZ
(740) Mgr. Jan Novotný LL.M., advokát, Varhulíkové 1582/22, Praha 7, Holešovice, 17000

(210) **O-573355**
(220) 12.07.2021
(320) 12.07.2021
(511) 16, 35, 41
(540)



(593) Obrazová
(510) (16) učebnice, tištěné učební plány, učební materiály z papíru, učební a instruktážní pomůcky (s výjimkou přístrojů), papírnické zboží; (35) distribuce reklamních materiálů, šíření reklamy prostřednictvím internetu, šíření reklam a reklamních materiálů (letáků, brožur, prospektů a vzorků), rozšiřování výrobků pro reklamní účely, šíření propagačních materiálů; (41) jazykové vzdělávání, vzdělávání dospělých, další vzdělávání, pokročilé vzdělávání, vzdělávání a výuka, individuální výuka (vzdělávání), organizování zkoušek (vzdělávání), dálkové vzdělávání, zajišťování školení a vzdělávání, lingvistické vzdělávání a školení, poskytování služeb zkoušení a přezkoušení v oblasti vzdělávání, plánování seminářů za účelem vzdělávání, plánování konferencí za účelem vzdělávání, pořádání a realizace workshopů (vzdělávání), vydávání tiskovin vztahujících se ke vzdělávání, služby dálkového vzdělávání poskytované on-line, vzdělávací služby ve formě personalizovaného vzdělávání, vzdělávací služby poskytované institucemi pro další vzdělávání, organizování učebních programů, vydávání učebních materiálů, pronájem učebních materiálů, jazykové kurzy, doučování jazyků, tlumočnické služby (jazykové), organizování jazykových výuky, provozování jazykových škol, služby vzdělávacích akademií pro výuku jazyků, vzdělávací služby pro předávání metod výuky jazyků, poskytování elektronických publikací vztahujících se k výuce jazyků.
(730) **Czech Courses, s.r.o.**, Vinohradská 396/18, Praha 2, Vinohrady, 12000, CZ
(740) Mgr. Jan Novotný LL.M., advokát, Varhulíkové 1582/22, Praha 7, Holešovice, 17000

(210) **O-580091**
(220) 27.06.2022
(320) 27.06.2022
(511) 9, 25, 35, 41
(540)



(593) Obrazová
(510) (9) přílby ochranné (zejména hokejové), masky brankářské (chrániče obličje), chrániče a jiné ochranné pomůcky, zejména sportovní, náležející

do této třídy, strojně čitelné nosiče informací, informace na strojně čitelných nosičích, filmy, elektronické katalogy, software, zařízení pro pořizování, přenos a reprodukci informací, zvuku a obrazu; (25) hokejové dresy, oděvy včetně oděvů sportovních, obuv, včetně obuvi sportovní, pokrývky hlavy jako klobouky, čepice, oděvní doplňky jako čelenky, šály a šátky, opasky, ostatní součásti hokejové výstroje jako hokejové kalhoty, hokejové štulpny; (35) propagační, informační a reklamní činnost včetně reklamy mediální a velkoplošné, zprostředkování obchodu s výrobky uvedenými výše ve třídách 9 a 25, zprostředkování obchodu se suvenýry a s jinými reklamními a propagačními předměty, včetně předmětů užitných pro reklamní účely, vedení účetnictví, obchodní administrativa, pořádání výstav a veletrhů komerčního charakteru; (41) výchova a vzdělávání, zejména výuka a sportovní výcvik v oboru ledního hokeje, vedení a provozování hokejových škol a výcvikových táborů, pořádání sportovních, kulturních, vzdělávacích, společenských a jiných zábavních akcí, provozování a pronájem sportovišť, hokejové haly, tělocvičen, bazénů, posiloven, vydavatelská činnost, agenturní činnost v oblasti sportu, organizování a organizační zajišťování sportovních utkání a sportovních soutěží.

(591) Barevná
(730) **Draci Bílina, z.s.**, Litoměřická 904, Bílina, Teplické Předměstí, 41801, CZ
(740) ZEMAN - podkrušnohorská patentová a známková kancelář, Petr Zeman, patentový zástupce, Hradní 301/9, Loket, 35733

(210) **O-580924**
(220) 22.08.2022
(320) 22.08.2022
(511) 16, 18, 21, 25
(540)



(593) Obrazová
(510) (16) dárkové tašky, dárkové krabice, dárkové poukazy, dárkové poukázky, plastové dárkové obaly, lepenkové dárkové krabice, kartičky na dárkové balení, plastové obaly, obaly na mince, obaly na zápisníky, obaly na dárky, obaly na diáře, tištěné jmenovky na zavazadla, lepenkové visačky na zavazadla, papírové visačky na zavazadla, knihy, fantasy knihy, držáky na knihy, zarážky na knihy, pytle a balící a obalové materiály a materiály pro skladování z papíru, lepenky nebo z plastů, tiskárenské výrobky, papírnické zboží; (18) batohy, turistické batohy, školní batohy, batohy (ruksaky), batohy s kolečky, batohy pro horolezce, malé batohy (ruksaky), kabelky, dámské kabelky, kožené kabelky, řetízkové kabelky, večerní kabelky, měkké kabelky, módní kabelky, stahovací kabelky, dámské kabelky (psaníčka), malé dámské kabelky (psaníčka), obaly na bankovky, zavazadla, příruční zavazadla, kožená zavazadla, malá zavazadla, cestovní zavazadla, malá příruční zavazadla, malá cestovní zavazadla, cestovní zavazadla (portmanteaux), popruhy na zavazadla, obaly na zavazadla, všechno z kůže, malá příruční zavazadla (tašky), kovové visačky na zavazadla, plastové visačky na zavazadla, kožené popruhy na zavazadla, zamykatelné popruhy na zavazadla, gumové visačky na zavazadla, kuřky a cestovní tašky (zavazadla), visačky na zavazadla (kožené zboží), kůže a imitace kůže, surové kůže, usně a výrobky z těchto materiálů, a to kabelky, peněženky, batohy a tašky; (21) držáky na svíčky, hrnky, šálky, hrnky, hrnky na kávu, likérové skleničky, koňakové skleničky, skleničky na víno, skleničky na alkohol, skleničky na svíčky (svícny), stojany a držáky na

poháry a skleničky, podložky pod vínné láhve nebo skleničky z drahých kovů, nádoby, kuchyňské náčiní a nádoby; (25) trička, těhotenská trička, trička s potiskem, trička bez rukávů, trička na jógu, trička s dlouhým rukávem, trička s krátkým rukávem, sportovní trička s krátkým rukávem, oděvy.

(591) Barevná
(730) **Vaněk Jan**, U Blaženky 453/3, Praha 5, Smíchov, 15000, CZ

(210) **O-581169**

(220) 06.09.2022

(320) 06.09.2022

(511) 5

(540)

B.BESTÉE COLLAGEN

(592) Slovní

(510) (5) bílkovinné doplňky stravy, minerální doplňky stravy, vitaminové přípravky jako doplňky stravy, kolagen pro léčebné účely.

(730) **Šimurdová Jana MUDr.**, Podzávoz 1476, Čadca, SK

(740) Ing. Pavel Nádvorník s.r.o., Klínová 620/1, Ostrava, Hulváky, 70900

(210) **O-581709**

(220) 06.10.2022

(320) 06.10.2022

(511) 20, 35, 42

(540)

beligi
DESIGN

(593) Obrazová

(510) (20) nábytek a bytové zařízení, postele a lůžka, lůžkoviny, matrace, polštáře a podušky, rámy, zrcadla, vnitřní žaluzie a rolety, a příslušenství k záclonám a vnitřním žaluziím a roletám, věšáky na oděvy, stojany na oděvy [nábytek] a ramínka na oděvy, koupelnový nábytek, přístřeší a pelíšky pro zvířata, vývěsní tabule, stojany a značky, nekovové, sochy, figurky, umělecké předměty a ozdoby a dekorativní předměty, vyrobené z materiálů jako dřevo, vosk, sádra nebo umělá hmota, zahrnuté v této třídě; (35) velkoobchodní a maloobchodní prodej zařízení do bytu, maloobchodní prodej nábytku, velkoobchodní prodej nábytku, maloobchodní prodejní služby zaměřené na koberce a bytové textilie, maloobchodní služby ve vztahu ke stavebním materiálům, maloobchodní služby v oblasti domácích elektronických zařízení, maloobchodní služby vztahující se ke kuchyňským spotřebičům, velkoobchodní a maloobchodní prodej podlahových krytín, služby v oblasti propagace prodeje, maloobchodní a velkoobchodní prodej sanitární techniky; (42) návrhářství, architektura, architektonické služby a služby urbanistického plánování, inženýrské služby, design nábytku, návrhy interiérů, služby v oblasti designu interiérů a exteriérů, design obchodních interiérů, projektování staveb, projektování budov (design), projektování obchodů (design), projektování kancelářských prostor, projektování restaurací (design), plánování a projektování kuchyní, navrhování kuchyní (design), služby v oblasti kuchyňského designu, poradenství v oblasti architektury a projektování, architektonický design, design průmyslových výrobků, služby v oblasti designu výrobků, design a grafický design pro tvorbu webových stránek, služby v oblasti komerčního designu, služby v oblasti designu koupelen, služby v oblasti designu obchodních značek, poradenské služby v oblasti interiérového designu, designové služby týkající se výkladních skříní obchodů, architektonické služby projektování kancelářských zařízení, architektonické služby projektování komerčních staveb.

(730) **Beligi s.r.o.**, Werichova 1145/23, Praha 5, Hlubočepy, 15200, CZ

(210) **O-582057**

(220) 25.10.2022

(320) 25.10.2022

(511) 35, 37, 42

(540)

PilsProjekt

(592) Slovní

(510) (35) služby v oblasti planografie a reprografie; (37) zakládání pažení stavebních jam a podchycování a zpevňování základů, zprostředkovatelská činnost v oblasti stavebnictví, obstaravatelská činnost v oblasti stavebnictví, provádění inženýrských staveb, provádění průmyslových staveb, provádění bytových a občanských staveb; (42) projektová činnost v investiční výstavbě, projektová činnost, studie technických projektů, inženýrská činnost, expertízy a znalecké posudky ve stavebnictví, stavebně technické a statické průzkumy, odborné služby v oblasti statiky staveb, jako bank, hotelů, škol, nemocnic, sportovních zařízení apod., odborné služby v oblasti statiky ocelových a dřevěných konstrukcí pozemních a inženýrských staveb, statické návrhy sanací a rekonstrukcí budov a mostů včetně historických, inženýrská činnost v oblasti stavebnictví, návrh a projektování měřících a regulačních prvků, návrh a projektování vzduchotechnických a klimatizačních systémů pro pozemní stavby.

(730) **PilsProjekt s.r.o.**, Částkova 689/74, Plzeň, Lobzy, 32600, CZ

(740) JUDr. Helena Zelenková, patentový zástupce, Jiráskovo náměstí 47/27, Plzeň, Východní Předměstí, 32600

(210) **O-582058**

(220) 25.10.2022

(320) 25.10.2022

(511) 35, 37, 42

(540)

PilsProjekt

(593) Obrazová

(510) (35) služby v oblasti planografie a reprografie; (37) zakládání pažení stavebních jam a podchycování a zpevňování základů, zprostředkovatelská činnost v oblasti stavebnictví, obstaravatelská činnost v oblasti stavebnictví, provádění inženýrských staveb, provádění průmyslových staveb, provádění bytových a občanských staveb; (42) projektová činnost v investiční výstavbě, projektová činnost, studie technických projektů, inženýrská činnost, expertízy a znalecké posudky ve stavebnictví, stavebně technické a statické průzkumy, odborné služby v oblasti statiky staveb, jako bank, hotelů, škol, nemocnic, sportovních zařízení apod., odborné služby v oblasti statiky ocelových a dřevěných konstrukcí pozemních a inženýrských staveb, statické návrhy sanací a rekonstrukcí budov a mostů včetně historických, inženýrská činnost v oblasti stavebnictví, návrh a projektování měřících a regulačních prvků, návrh a projektování vzduchotechnických a klimatizačních systémů pro pozemní stavby.

(730) **PilsProjekt s.r.o.**, Částkova 689/74, Plzeň, Lobzy, 32600, CZ

(740) JUDr. Helena Zelenková, patentový zástupce, Jiráskovo náměstí 47/27, Plzeň, Východní Předměstí, 32600

(210) **O-582059**
(220) 25.10.2022
(320) 25.10.2022
(511) 35, 37, 42
(540)



(593) Obrazová
(510) (35) služby v oblasti planografie a reprografie; (37) zakládání pažení stavebních jam a podchycování a zpevňování základů, zprostředkovatelská činnost v oblasti stavebnictví, obstaravatelská činnost v oblasti stavebnictví, provádění inženýrských staveb, provádění průmyslových staveb, provádění bytových a občanských staveb; (42) projektová činnost v investiční výstavbě, projektová činnost, studie technických projektů, inženýrská činnost, expertízy a znalecké posudky ve stavebnictví, stavebně technické a statické průzkumy, odborné služby v oblasti statiky staveb, jako bank, hotelů, škol, nemocnic, sportovních zařízení apod., odborné služby v oblasti statiky ocelových a dřevěných konstrukcí pozemních a inženýrských staveb, statické návrhy sanací a rekonstrukcí budov a mostů včetně historických, inženýrská činnost v oblasti stavebnictví, návrh a projektování měřících a regulačních prvků, návrh a projektování vzduchotechnických a klimatizačních systémů pro pozemní stavby.
(591) Barevná
(730) **PilsProjekt s.r.o.**, Částkova 689/74, Plzeň, Lobzy, 32600, CZ
(740) JUDr. Helena Zelenková, patentový zástupce, Jiráskovo náměstí 47/27, Plzeň, Východní Předměstí, 32600

(210) **O-582101**
(220) 29.10.2022
(320) 29.10.2022
(511) 28, 41
(540)

Smyslohraní

(592) Slovní
(510) (28) hračky, modelína; (41) výukové kroužky (kurzy) s využitím barevného smyslového materiálu a edukativních pomůcek, školení.
(730) **Podhráská Dominika Bc.**, Irkutská 2494/2a, Praha 10, Vinohrady, 10000, CZ

(210) **O-582102**
(220) 29.10.2022
(320) 29.10.2022
(511) 16, 28, 41
(540)

Smyslobox

(592) Slovní
(510) (16) výukové pomůcky včetně barevných smyslových materiálů, to vše spadající do tř. 16; (28) hračky, modelína; (41) školení.
(730) **Podhráská Dominika Bc.**, Irkutská 2494/2a, Praha 10, Vinohrady, 10000, CZ

(210) **O-582103**
(220) 29.10.2022
(320) 29.10.2022
(511) 16, 28, 41
(540)

Mamolína

(592) Slovní
(510) (16) výukové pomůcky včetně barevných smyslových materiálů, to vše spadající do tř. 16; (28) hračky, modelína; (41) školení.
(730) **Podhráská Dominika Bc.**, Irkutská 2494/2a, Praha 10, Vinohrady, 10000, CZ

(210) **O-582104**
(220) 29.10.2022
(320) 29.10.2022
(511) 16, 28, 35, 41
(540)

Mámy v rejži

(592) Slovní
(510) (16) výukové pomůcky včetně barevných smyslových materiálů, to vše spadající do tř. 16; (28) hračky, modelína; (35) marketing; (41) výukové kroužky (kurzy) s využitím barevného smyslového materiálu a edukativních pomůcek, školení.
(730) **Podhráská Dominika Bc.**, Irkutská 2494/2a, Praha 10, Vinohrady, 10000, CZ

(210) **O-582148**
(220) 31.10.2022
(320) 31.10.2022
(511) 35, 36, 39
(540)

mooy

(592) Slovní
(510) (35) reklamní, marketingové a propagační služby; (36) služby maloobchodu a velkoobchodu s byty a nebytovými prostory (služby realitní kanceláře), služby nemovitostní, pronájem nemovitostí a majetku, finanční a peněžní služby, investiční služby, pojišťovací služby, správa investičních fondů, finanční správa kolektivních investičních programů, řízení investičních fondů; (39) pronájem garáží a parkovacích míst, skladů a skladovacích prostorů a odstavných ploch.
(730) **elliott homes a.s.**, Husova 406, Třinec, Staré Město, 73961, CZ
(740) Jindyne s.r.o., U Statku 77, Mnichovo Hradiště, Hněvousice, 29501

(210) **O-582265**
(220) 04.11.2022
(320) 04.11.2022
(511) 29, 30, 40, 43
(540)

A posto

(592) Slovní
(510) (29) maso a masné výrobky, zvěřina, střívkva na uzeniny, přírodní a umělá, zpracované ovoce, houby a zelenina, ořechy a luštěniny, jedle oleje a tuky, ryby, mořské plody a měkkýši, neživí, mléčné výrobky a jejich náhražky, ptačí vejce a vaječné výrobky, polévky a vývary, masové výtazky, zapékané pokrmy, kuřecí křídla, pochutiny na bázi zeleniny, pochutiny na bázi ořechu, cibulové kroužky, hotové předkrmy obsahující převážně plody moře, směsi pochutin obsahující zpracované ovoce a zpracované ořechy, směsi sušeného ovoce a zpracovaných oříšků jako pochutina, tyčinky na bázi ořechů jako náhrada jídla, tyčinky na bázi ovoce jako náhrada jídla, tyčinky z ořechů nebo semínek, ořechové tyčinky, potravinové tyčinky na bázi sóji, sýrové tyčinky, tyčinky z tofu, bisques (francouzská krémová polévka), bombay mix (tradiční indická pochutina), polévky, hovězí bujón, vývar (bujón) (polévka), plněné brambory ve slupce, bulgogi (korejský pokrm z hovězího masa), kalamary (upravené), sušené hovězí maso, konzervované vepřové s fazolemi, sušené vepřové maso, zpracované maso, chicharrón (smažená vepřová kůže), chile con queso (sýrová omáčka s chilli papričkami), chili con carne, chop suey (čínský pokrm), chlazené potravinové obsahující převážně ryby, vývary, jehněčí krokety, rybí sušenky, polévkové kostky, dezertní krém na bázi bobulovitých plodů, ovocný dezert se šlehačkou nebo krémem, dolmy, fazole vařené v sójové omáčce (kongjaban), falafel, jablečné chipsy, grilované rybí filé, jablečné lupínky, bramborové pusinky, frittata, smažené potraviny obalované v těstíčku, smaženky ze sýru cottage, smažené pokrmy z brambor, rošti (zapékané

brambory), krájené ovoce, galbi (grilovaný masový pokrm), guacamole (pomazánka z avokáda), gumbo (polévka), polévka s vejci vařenými v páře, humus (cizmová pomazánka), bramborový salát, kuřecí salát, salát caesar, bramborové saláty, předkrmové saláty (antipasti), drůbeží saláty, luštěninové saláty, nakrájené zeleninové saláty, hotové saláty (zeleninové, ovocné), přípravky na zeleninové polévky, šiškebab, upravení hlemýždi, ovocné saláty, zeleninové saláty, zpracované hovězí maso, polévkové koncentráty, polévky v konzervách, instantní polévky, směsi sušeného ovoce, polévkové směsi, vaječné muffiny, jedlá ptačí hnízda, kuřecí nugety, plněné olivy, olivy plněné mandlemi, olivy plněné červenými paprikami, olivy plněné červenou paprikou a mandlemi, olivy plněné pěstem ve slunečnicovém oleji, omelety, zeleninové čipsy, placičky z mletého rybiho masa a jamů vařené v páře (hampen), placičky z rybí pasty na páře nebo opečené (kamaboko), upravený hmyz, a larvy, základy k přípravě polévek, vařená jídla obsahující převážně ryby, hotová balená jídla, převážně ze zvířiny, balené večeře převážně z mořských plodů, hotová jídla vyrobené z drůbeže (převážně z drůbeže), hotová jídla vyrobená z náhražek ryb, hotová jídla vyrobená z náhražek mořských plodů, hotová jídla obsahující převážně mořské plody, hotová jídla obsahující převážně ryby, hotové jídla obsahující převážně zvířinu, hotová jídla obsahující převážně masové náhražky, mražená hotová jídla obsahující převážně zeleninu, mražená jídla obsahující převážně kuřecí maso, mražená jídla obsahující převážně ryby, pastýřský koláč (zapečená směs masa a brambor), bramborové hranolky, chipsy na bázi zeleniny, kokosové lupínky, sójové chipsy, chipsy z juky, bramborové lupínky, chipsy z manioku, bramborové lupínky s nízkým obsahem tuku, bramborové lupínky jako pochutina, mražené vařené ryby, rybsy s bramborovými hranolkami, kousky kuřecího masa jako náplň sendvičů, vařená masová jídla, hotová vařená jídla obsahující výhradně nebo téměř výhradně maso, hotová vařená jídla obsahující výhradně nebo téměř výhradně drůbež, hotová vařená jídla obsahující výhradně nebo téměř výhradně zvířinu, hotová vařená jídla obsahující převážně krůtí maso, rybí pokrmy, hotová jídla obsahující převážně krůtí maso, předkrmy na bázi zeleniny, mražené balené předkrmy převážně z plodů moře, hotová jídla vyrobená z masa (převážně z masa), hotové zeleninové pokrmy, hotová zeleninová jídla pro batolata, hotová jídla obsahující (převážně) slaninu, hotová jídla obsahující (převážně) kuřecí maso, hotová jídla obsahující (převážně) vejce, hotová vařená jídla obsahující převážně kuřecí maso, hotová jídla z masa, hotová jídla obsahující převážně maso, hotová jídla obsahující převážně kachní maso, hotová jídla sestávající především z kebabu, hotová jídla obsahující převážně rybí karbanátky, zeleninu, vařená vejce a vývar (oděn), hotová jídla obsahující převážně zeleninu, mražená jídla obsahující převážně maso, mražená jídla obsahující převážně drůbež, hluboce zmrazené zeleninové pokrmy, hotové jídlo obsahující převážně restované kuřecí maso a fermentovanou ostrou paprikovou pastu (dak-galbi), hotové jídlo obsahující převážně hustou sójovou pastu cheonggukjang a tofu (cheonggukjang-jjigae), hotové jídlo obsahující převážně sójovou pastu doenjang a tofu (doenjang-jjigae), hotové jídlo obsahující převážně kuřecí maso a ženšen isamgyetang), hotové jídlo obsahující převážně restované hovězí maso a fermentovanou sójovou omáčku (sogalbi), hotové jídlo obsahující převážně fermentovanou zeleninu, vepřové maso a tofu (kimči-jjigacj, grilované kuře (yakitori), pečené kuře, smažená kuřata, kuře v omáčce teriyaki, masové knedlíčky, polévky v prášku, quenelle (francouzský pokrm), quenelle (masové), quenelle (rybí), ratatouille, rosti (smažené placičky ze strouhaných brambor), banánové lupínky, opečené rolinky z rybí pasty (čikuwa), fazolový dip (omáčka), sýrové omáčky, sasimi, skotská vejce, pochutiny z jedlých mořských řas, svačinky na bázi ovoce, chuťovky na bázi sušeného ovoce, pochutiny na bázi sóji, chuťovky na bázi tofu, pochutiny na bázi luštěnin, snack tyčinky na bázi ovoce a ořechů, masové chuťovky, chuťovky na bázi kokosu, chuťovky na bázi sýra, ořechové chuťovky, chuťovky na bázi mléka, svačinky na bázi sladké kukuřice, chuťovky na bázi brambor, chuťovky na bázi zeleniny, organické tyčinky z ořechů nebo semínek, sušené plátky kachního masa, sušené plátky kuřecího masa, dušená jídla, předvařená dušená jídla na kari, dušené hovězí maso, pochutiny z brambor, surimi, tajině (hotové jídlo z masa, ryb nebo zeleniny), rybí zákusky, bramborové smaženky, hovězí dršťky, tzatziki, nakládaná vejce, vaflové hranolky, polévka miso, instantní polévky miso, předvařené polévky miso, polévka s macesovými knedlíčky, krémová rybí polévka, nudlové polévky, předvařené polévky, hotové pokrmy zhotovené převážně z drůbežního masa, masa, ryb nebo zpracované zeleniny, dušená jídla, omáčky (dipy), konzervovaná rajčata, bujónové kostky, masové výtažky, maso a masné výrobky, drůbež, zvířina, šunka, párky na přípravu hotdogů, salám, maso a masné výrobky, ryby, mořské plody, měkkýši, zpracované nebo mražené ovoce a zelenina, včetně oříšků a luštěnin, olivy, oleje a tuky, mléko, jogurt, sýrové výrobky, jednohubky obsahující ovoce, ovocné saláty, ovocné želé, džemy, kompoty, paštiky ze zvířiny a drůbežního masa; (30) chléb,

těstoviny, plněné těstoviny, lasagne, rýže, pizza korpusy, těstovinový salát, rýžový salát, pizza, slané sušenky, obložené housky, slané pečivo, pečivo z listového těsta se šunkou, masové koláče, hotová jídla obsahující těstoviny nebo rýži, pekárenské výrobky, cukrovinky, čokoláda a zákusky, moučníky, zákusky, dorty a sušenky, káva, čaj, kakao a jejich náhražky, cukr, přírodní sladidla, sladké polevy a náplně, výrobky z velkých produktů, zpracované obilniny, škrob a zboží z nich vyrobené, přípravky na pečení, mouka a droždí, led pro osvětlení, zmrzlina, zmrazené jogurty, šerbet, sůl, koření, hořčice, příchutě a koření, hotové potraviny v podobě omáček, omáčky na těstoviny, masové šťávy (omáčka), rajčatová omáčka, kořenící omáčky, masové šťávy (omáčka), zálivky (na ochucení), ocet, mletý česnek (chuťová přísada), škrob jako potrava, koření, cereální tyčinky, kávové nápoje, kakaové nápoje, čokoládové nápoje, čajové nápoje (bez léčivých účinků), piškotový dort, cukrovinky (bombóny), žemle (sladké -), pudinky, kakao, káva, skořice (koření), kapary, karamely (bombóny), cheesburgery (sendviče), hřebíček (koření), čatni (chuťové přísady), vafle, čokoláda, chuťové přísady, cukrovinky (bombóny), kreky, pralinky, krém z vajec a mléka, palačinky, makronky (pečivo), kari (koření), kuskus, piškotový dort, zahradní bylinky (konzervované -) koření, pšeničná mouka, kukuřičná mouka, mouka, bramborová moučka, droždí do těsta, ovesné vločky, lupínky, vločky (obilné), koláče s náplní, fondány, zmrzlina, vodová a smetanová zmrzlina, žele ovocné (cukrovinky), glazura na šunku, led (přírodní nebo umělý), poleva (ledová) (dorty -), žvýkačky, kukuřice (pražená), těsto, kečup, droždí, prášek do pečiva, kvasnice, lékořice (cukrovinka), makaróny, majonéza, sladový výtažek určený pro lidskou spotřebu, sirupy a melasa, med, čokoládová pěna, pěny (zákusky) (cukrovinky), mšlí, muškátový ořech, chléb, suchary, strouhanka, housky, těstoviny, piškotový dort, masové koláče, pepř (koření), pesto (omáčka), pizza, prášek na přípravu dortů/koláčů, cereálie, změkčovací přípravky do masa, pro domácí použití, quiche (slaný koláč), ravioli, rýže, sāgo, kuchyňská sůl, sójová omáčka, salátové zálivky, sendviče, kořenice, hořčice, občerstvení (na bázi cereálií), pochutiny na bázi rýže, sorbety (zmrzlinové), špagety, koření, kávové náhražky, tabbouleh (arabský salát), suši, nudle, tapioka, čaj, dorty, šafrán (koření), závor, cukr; (40) řeznictví (úprava masa), uzení masa, poskytování informací, včetně online, týkajících se zpracování materiálů, poskytování potravin a nápojů, zpracování potravin a nápojů (pro ostatní), zpracování tuků a olejů, mletí potravin, uzení potravin, zmrazování potravin, konzervace potravin, zpracování vařených potravin, úprava potravin živočišného původu, úprava vařených potravin, porážení zvířat; (43) restaurační služby, restaurace, služby vináren, ochutnávky vin, delikatesy (restaurace), pizzerie, kavárny, lahůdkářství (restaurace), bistra (služby), služby týkající se přípravy jídel a nápojů, poskytování jídla a nápojů, podávání jídel a nápojů, bary (služby -), zajišťování hromadného stravování (catering), poskytování prostor na akce, sjezdy, rodinné a firemní oslavy, turistické a prázdninové ubytování, služby v oblasti pohostinství (potraviny a nápoje), služby týkající se restaurací s prodejem jídel s sebou, restaurace servírující porcované maso, hotelové restaurační služby, bufety, zásobování potravinami v podnicích rychlého občerstvení, služby v oblasti pohostinství (potraviny a nápoje), služby týkající se restaurací s prodejem jídel s sebou, služby mobilních restaurací, informační, poradenské a rezervační služby v oblasti poskytování jídla a pití, zajišťování stravování a nápojů pro konferenční prostory, rezervace v restauracích (služby), restaurační služby v oblasti rychlého občerstvení, informace o restauracích (služby), turistické restaurace, restaurační a barové služby, příprava jídel, pronájem nábytku, povlečení, prostírání a vybavení k poskytování jídla a nápojů.

(730) **Coizza Gianfranco**, Na Hřebenkách 1562/32, Praha 5, Smíchov, 15000, CZ

(740) **DANĚK & PARTNERS** Advokátní a patentová kancelář, Ing. Dr. Vilém Daněk, patentový zástupce, Vinohradská 403/17, Praha 2, Vinohrady, 12000

(210) **O-582506**
(220) 17.11.2022
(320) 17.11.2022
(511) 1
(540)



(593) Obrazová
(510) (1) hnojivo, přírodní hnojivo, organické hnojivo, tekuté hnojivo, hnojivo rostlinného nebo živočišného původu, přípravky pro hnojení, přípravky pro podporu růstu rostlin.
(591) Barevná
(730) **Mesner Jan**, Kundratice 111, Košťálov, 51401, CZ
(740) Dostupný advokát s.r.o., Mgr. Kristýna Knapěšová, V jámě 699/1, Praha 1, Nové Město, 11000

(210) **O-582556**
(220) 21.11.2022
(320) 21.11.2022
(511) 5, 16, 35
(540)

FILIPA

(593) Obrazová
(510) (5) farmaceutické, léčebné a veterinární přípravky, hygienické přípravky pro zdravotnické účely, dietetické potraviny a přípravky upravené pro léčebné či veterinární účely, potraviny pro kojence a batolata, potravinové doplňky pro lidskou spotřebu a zvířata, náplasti, obvazové materiály a krytí, materiály pro plombování zubů, dentální vosky, dezinfekční přípravky, přípravky na hubení škůdců, fungicidy, herbicidy; (16) tiskárenské výrobky, papírnické zboží a vzdělávací potřeby; (35) reklama, propagace, řízení organizace a administrativa obchodní činnosti, kancelářské práce.
(591) Barevná
(730) **Filipa, a.s.**, Lázeňská 184, Lázně Bělohrad, 50781, CZ

(210) **O-582559**
(220) 22.11.2022
(320) 22.11.2022
(511) 8, 9, 12
(540)

KENTOYA

(593) Obrazová
(510) (8) nářadí a nástroje s ručním pohonem, křbové náčiní, křbová dmychadla (ruční nástroje), brusky, brusy, brusné kameny a kotouče, břitvy, čepele (ruční nástroje), dláta, dlabací nástroje, dýky, glazovací nástroje, harpuny, hevery, frézy (ruční nástroje), hoblíky, hoblíkové nože, holicí soupravy, hrábě, jehlové pilníky, kapesní nože, kladiva, kleště, kosiře, kráječe na zeleninu, krumpáče, lící pánve, sázecí lopatky, lopaty, lupénkové pily, lžíce, mačety, malířské špachtle, manikúrové soupravy, motyky, naběračky (ruční nástroje), navlékače jehel (ruční nástroje), nebozezy (ruční nástroje), nůžky, nýtovačky (ruční nástroje), oblé sedlíky, obtahovací řemeny, obloukové pily, obušky, ocílky, nástroje na ohýbání trubek, nástroje na ostření, otvíráky konzerv, palice, perforovačky, pěchovadla, perličky, pily (ruční nástroje), pinzety, pistole ruční na vytlačování tmelu, plečky (ruční nástroje), podkovářské nože na kopyta, pochvy na šavle, pohrabáče, pokosnice, pořízy, postruhovadla, profilovací nástroje, prořezávače stromů, prostřihovadla, průbojníky, přístroje, rámy na pily, rašple, razidla, rozprašovače insekticidů (ruční), rozvodky na pily, ruční nástroje a nářadí, rýče, rydla (ruční nástroje), řezné nástroje, sbíječní kladiva, sečné a bodné zbraně, sekáče, sekáčky, sekery, sochory, soupravy pro pedikúru, srpy, strojky na mletí masa (ruční nástroje), strojky na stříhání (ruční nástroje), svěráky, šavle, šídla, škrabky na zeleninu, šroubováky (ruční nástroje), štěpařské nástroje, tvářecí nástroje, tyče brázdící, úhelníky, vidle, vidličky, vochle, vrtáky, ruční vrtáky, výhrubníky, vypalovací želízka, vyorávače (ruční nástroje), vyrážače hřebíků, vyrovnávací zařízení na dráty a kovové pásy, výstružníky, zahradnické náčiní, zdviháky, zednické lžíce, žehličky neelektrické, žiletky; (9) přístroje a nástroje vědecké, námořní, geodetické, fotografické, filmové, optické, přístroje pro vážení, měření, signalizaci, kontrolu (inspekci), záchranu a přístroje pro vyučování, přístroje a nástroje pro vedení, přepínání, přeměnu, akumulaci, regulaci nebo řízení elektrického proudu, přístroje pro záznam, převod, reprodukci zvuku nebo obrazu, automatické distributory a mechanismy pro přístroje a mince, zapisovací pokladny, počítačové stroje, přístroje pro zpracování informací, počítače, informace a záznamy na nosičích zařazených ve třídě 9, elektronická data a databáze, software a hardware, periodika a knihy v elektronické podobě, databázové produkty zařazené ve třídě 9, nosiče dat či záznamů včetně audiokazet nahrané i nenahrané, elektronické, datové nebo informační sítě, multimediální aplikace na nosičích zařazených ve třídě 9 nebo v sítích, interaktivní a grafické programy, software, zejména pro systémy pro přenos dat, dešifrovací soustavy, platební karty nebo magnetické a čipové karty pro použití v bankovníctví, pojišťovnictví, v oblastech služeb a v obchodním styku, mezinárodní platební karty, elektronické peněženky, čipy, multimediální nebo informační katalogy, audiovizuální programy a díla, exponované filmy, hudební díla na nosičích, CD disky, programové vybavení pro počítače, software, hardware elektronické, komunikační nebo informační techniky, elektronické databáze a databázové produkty, informace a záznamy na nosiči s výjimkou nosičů papírových ze třídy 16, informace a data na nosičích nebo i v elektronických, datových, informačních, počítačových a komunikačních sítích, související software a hardware, elektronické, datové nebo informační nebo komunikační nebo výpočetní sítě včetně jednotlivých součástí a náhradních dílů obsažených ve třídě 9, multimediální aplikace, počítačové hry, identifikátor typu dat informačních technologií, hlavolamy elektrické nebo elektronické - v rámci této třídy, hasící přístroje; (12) dopravní prostředky pozemní, automobily, osobní automobily, sportovní

auta, vozidla, nákladní auta, hnací mechanismy pro pozemní vozidla, motory pro pozemní vozidla, motocykly, hnací hřídele pro pozemní vozidla, hnací řetězy pro pozemní vozidla, automobilové podvozky, automobilové řetězy, automobilové střechy, kapoty, karosérie automobilů, automobilové pneumatiky, bezpečnostní pásy pro sedadla vozidel, přívěsné vozíky, brzdy vozidel, brzdová obložení pro vozidla, brzdové čelisti pro vozidla, brzdové lamely pro vozidla, čelní ochranná skla, ložiskové čepy pro vozidla, dveře dopravních prostředků, houkačky pro vozidla, hroty a hřeby do pneumatik, převodové hřídele pro pozemní vozidla, hydraulické obvody pro vozidla, autodíly, kapoty (víka) na automobilové motory, kola dopravních prostředků, kryty na automobilová kola, náboje kol vozidel, mopedy, motocykly, elektrické motory pro pozemní vozidla, nákladní, dodávková vozidla, nápravy vozidel, nárazníky pro vozidla, obytné přívěsy automobilové, okna pro vozidla, opěrky hlavy na sedadla vozidel, opravářské nářadí na opravu pneumatik, ozubení, převody a soukolí pozemních vozidel, paprsky (dráty) kol vozidel, pásy na protektorování pneumatik, pérování (tlumiče) automobilů, pláště pneumatik, pneumatiky, polštáře vzduchové nafukovací (bezpečnostní zařízení pro automobily), poplašná zabezpečovací zařízení pro vozidla, potahy na sedadla vozidel, spráhadla, tryskové motory a turbíny pozemních vozidel, protioslňovací zařízení (pomůcky) do vozidel, protismyková zařízení na pneumatiky vozidel, protismykové řetězy, pružiny vozidel, převodové (rychlostní) skříně pro vozidla, tažná zařízení pro vozidla, výstroj vozidel (pumpy), ráfky kol vozidel, sedadla pro vozidla, signalizační zařízení automobilů pro jízdu vzad, stěrače skla, sklopné zadní desky, víka (zvedací) jako součásti pozemních vozidel, směrovky pro dopravní prostředky, spojovací tyče (táhla) pro pozemní vozidla, tažná zařízení, stupačky vozidel, tlumicí pružiny pro vozidla, tlumiče kmitů (závěsné) pro vozidla, torzní tyče pro vozidla, ukazatele směru vozidel, uzávěry palivových nádrží vozidel, ventily pneumatik vozidel, víka pro palivové nádrže vozidel, volanty vozidel, volnoběžky pozemních vozidel, čalounění vozidel, výstražné systémy (alarmy) pro jednostopá vozidla, lepicí gumové záplaty na opravu duší, zpětná zrcátka, jiné náhradní díly spadající do této třídy, skútry, motorky čtyřkolky.

(730) **KENTOYA MOTORS s.r.o.**, Topolová 2916/14, Praha 10, Záběhlice, 10600, CZ

(740) **DANĚK & PARTNERS** Advokátní a patentová kancelář, Ing. Dr. Vilém Daněk, patentový zástupce, Vinohradská 403/17, Praha 2, Vinohrady, 12000

(210) **O-582560**

(220) 22.11.2022

(320) 22.11.2022

(511) 29, 31, 44

(540)

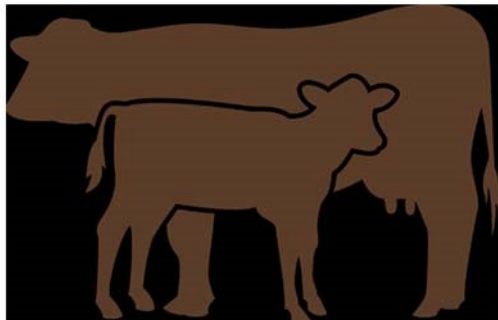

(593) Obrazová

(510) (29) maso a veškeré výrobky z masa v rámci této třídy, drůbež, zvěřina, masové výtahy; (31) živá zvířata, a to skot, krmivo pro zvířata, zrní, obilniny, osivo, výrobky zemědělské, zahradnické a lesní zařazené do této třídy; (44) zemědělské a zahradnické služby, péče o hygienu a krásu zvířat.

(591) Barevná

(730) **Farma Semice s.r.o.**, K Píseckým horám 176, Písek, Semice, 39701, CZ

(210) **O-582562**

(220) 22.11.2022

(320) 22.11.2022

(511) 29, 31, 44

(540)



(593) Obrazová

(510) (29) maso a veškeré výrobky z masa v rámci této třídy, drůbež, zvěřina, masové výtahy; (31) živá zvířata, a to skot, krmivo pro zvířata, zrní, obilniny, osivo, výrobky zemědělské, zahradnické a lesní zařazené do této třídy; (44) zemědělské a zahradnické služby, péče o hygienu a krásu zvířat.

(591) Barevná

(730) **Farma Semice s.r.o.**, K Píseckým horám 176, Písek, Semice, 39701, CZ

(210) **O-582563**

(220) 22.11.2022

(320) 22.11.2022

(511) 29, 31, 44

(540)



(593) Obrazová

(510) (29) maso a veškeré výrobky z masa v rámci této třídy, drůbež, zvěřina, masové výtahy; (31) živá zvířata, a to skot, krmivo pro zvířata, zrní, obilniny, osivo, výrobky zemědělské, zahradnické a lesní zařazené do této třídy; (44) zemědělské a zahradnické služby, péče o hygienu a krásu zvířat.

(591) Barevná

(730) **Farma Semice s.r.o.**, K Píseckým horám 176, Písek, Semice, 39701, CZ

(210) **O-582581**
(220) 22.11.2022
(320) 22.11.2022
(511) 9, 35, 36, 37, 41
(540)

REMACH

- (592) Slovní
(510) (9) počítačové programy, počítačový software, počítačový software pro správu databází, platformy počítačového softwaru, počítačový komunikační software, modely virtuální reality, software virtuální reality pro simulaci, software pro virtuální a rozšířenou realitu, software pro sdílení souborů, mobilní aplikace, inzertní, propagační, uživatelské a instruktážní materiály i tiskoviny a databázové produkty v elektronické podobě, elektronické publikace; (35) obchodní konzultační a poradenské služby, obchodní propagace, reklamní, marketingové a propagační služby, online reklamní a marketingové služby, rozšiřování reklamních, marketingových a propagačních materiálů, inzerce a inzertní služby, inzerce komerčních nebo obytných nemovitostí, obchodní zprostředkovatelské služby, marketing nemovitostí, administrativní služby, dražební služby, příprava a pořádání dražeb nemovitostí, aukce nemovitostí, služby online aukcí prostřednictvím internetu, provozování aukcí online, poskytování služeb v oblasti online aukcí, televizní aukce nemovitostí; (36) služby realitní kanceláře, služby nemovitostní (realitní služby), správa majetku, správa nemovitostí, sdružování nemovitostí, pojišťovací a realitní služby, pojišťování nemovitostí, posudky pro pojistné účely, finanční a realitní oceňování, nemovitostní (realitní) konzultační služby, poskytování informací týkajících se reálných záležitostí prostřednictvím internetu, realitní služby vztahující se ke správě investic do nemovitostí, inkasování nájemného, pronájem nemovitostí a majetku, zajišťování pronájmu nemovitostí, služby ubytovací kanceláře (byty), služby realitních kanceláří vztahující se k nákupu a prodeji budov, zprostředkování v oblasti nemovitostí, získávání nemovitostí pro třetí osoby, vyhledávání obytných nemovitostí, konzultace o nemovitostech, plánování investic do nemovitostí, oceňování a odhady nemovitostí, makléřské služby, digitalizované informační služby vztahující se k nemovitostem, poskytování informací týkající se trhu s nemovitostmi, finanční odhady, financování nemovitostí, zprostředkování úvěrových smluv, vymáhání pohledávek, získávání finančních prostředků, služby úschovy, finanční služby v oblasti smluv, dohod a vyrovnání týkajících se nemovitostí, služby v oblasti finančních grantů, zástavy, poskytování informací týkajících se hypoték, investice do nemovitostí, správa investic do nemovitostí, hypoteční makléřské služby, služby v oblasti úvěrů a zprostředkování hypoték; (37) developerské služby (stavebnictví), údržba nemovitostí, renovace nemovitostí, úklid nemovitostí, stavba nemovitostí, údržba a opravy budov, čištění interiérů a exteriérů budov, stavitelství, demolice budov, služby v oblasti stavebnictví, poradenství vztahující se ke stavebnictví; (41) pořádání a organizování vzdělávacích a kulturních akcí, seminářů a konferencí, poskytování vzdělávacích materiálů, zejména v oblastech realit, investic, peněžnictví, leasingu, pojišťovnictví a souvisejících služeb, školení, nakladatelské a vydavatelské služby v oboru periodických a neperiodických publikací, zejména z oblasti investiční výstavby, realit a architektury na papírových nosičích a/nebo v elektronické podobě, ediční a publikační činnost, včetně nahrávání zvukových a audiovizuálních pořadů pro rozhlasové, televizní a internetové vysílání, fotografování.
- (730) **REMACH UH s.r.o.**, Palackého náměstí 175, Uherské Hradiště, 68601, CZ
- (740) barta.legal s.r.o., advokátní kancelář, JUDr. Jan Bárta, Kaprova 42/14, Praha 1, Staré Město, 11000

(210) **O-582586**
(220) 22.11.2022
(320) 22.11.2022
(511) 14, 18, 20, 24, 25, 28
(540)

Maya design

- (592) Slovní
(510) (14) šperky, šperkařské výrobky, bižuterie a ozdoby, bižuterie na tělo, bižuterie vyrobená z polodrahokamů, klenotnické šňůrkové řetízky na náhrdelníky, klenotnické šňůrkové řetízky na náramky, klenotnické zboží vyrobené ze šňůrkových řetízků, klenotnické šňůrkové řetízky na kotníky, klenoty, jmenovitě náramky, klenoty pro osobní nošení, korálkové náramky, náhrdelníky, náramky, náramky na kotníky, náramky přátelství, náramky z vyšíváního textilu [šperky], náušnice, přívěšky, prsteny (šperky), prstýnky přátelství, řetízky (šperky), skleněná bižuterie (imitace drahokamů), klíčenky (dělené kroužky s ozdobou nebo jako přívěsek),

klíčenky (drobné předměty nebo přívěšky), klíčenky jako klenoty (ozdoby nebo přívěšky), kovové přívěšky na klíče; (18) kabelky, dámské kabelky, večerní kabelky, kosmetické kabelky, kožené kabelky, kabelky (kostry), stahovací kabelky, módní kabelky, měkké kabelky, řetízkové kabelky, kabelky z kovových řetízků, batohy, batůžky, brašny přes rameno, cestovní tašky, cestovní tašky z plastových materiálů, dámské peněženky, dětské brašny přes rameno, kabelky do ruky [bez ucha], kabelky na líčidla (prodávané prázdné), peněženky a náprsní tašky, kabelky vyrobené z imitací kůže, klíčenky, kosmetické tašky (bez obsahu), látkové cestovní vaky, nákupní sítovky, nákupní tašky, náprsní tašky, organizéry do zavazadel, plátěné tašky, plátěné nákupní tašky, plážové tašky, pletené tašky nikolív z drahých kovů, plstěné váčky, pracovní tašky, přebalovací tašky, ruksaky, sáčky; (20) košíky, jiné než kovové, košíky na přepravu věcí, košíky na přenášení dětí (dětské postýlky), košíky na spaní, nekovové, pro domácí zvířata, nekovové závěsné koše na květiny, ošatky, skladovací koše (nábytek), pelechy pro domácí mazlíčky, pelíšky pro kočky, pelíšky pro psy, přenosné pelíšky pro domácí zvířata, bytový textil (polštáře), košíky na miminka, mantinely do dětských postýlek, jiné než ložní prádlo, měkké polštáře plněné polystyrenovými kulíčkami, podušky na židle, podušky; (24) povlaky na peřiny, povlaky na podušky, povlaky na polštáře, povlaky na prošívané příkrývky, textilní povlaky na záchody, textilní povlaky na nábytek, bytový textil, domácí textil, bytový textil na nábytek, látkové potahy na nábytek (snímatelné), náhradní potahy (volné) na sedací nábytek, ozdoby na stěny z textilu, nástěnné textilie, běhoun (textilní látka) na stůl, běhouny na stůl, nikolí z papíru, drobné textilní zboží (prostírání), bavlněné příkrývky, cestovní příkrývky, deky pro domácí zvířata, dětské deky, dětské spací pytle, dětské lůžkoviny, dětské příkrývky, textilie, piknikové deky, plédy, přehozy, přehozy na posteje; (25) baret, čapky, čapky (přiléhavé), čelenky na uši [oděvy], čelenky (oděvy), čepce, čepice, čepice se štítkem, bikiny, části oděvu, obuvi a pokrývek hlavy, oděvy, pokrývky hlavy, šátky a šály, šátky kolem krku, šátky na hlavu, šátky na krk, šátky na ramena, šály (pouze pletené), šály na hlavu, rukavice [oděvy], rukavice, pulovery, pulovry, pulovry s dlouhým rukávem, punčochy a ponožky, přehozy bez rukávů s rozparky na bocích, přehozy (přes ramena), ponožky, pletené zboží (oděvy), plážové oblečení, plážová para; (28) příslušenství pro panenky, pokrývky hlavy pro panenky, panenky jako hračky, panenky jako talisman, panenky na hraní, oděvy pro panenky, panenky, oděvní doplňky pro panenky, maňásci (prstová loutka), látkové hračky, kostýmy jako dětské hračky, hračky zvířata, hračky pro kočky, hračky pro kojení, hračky pro psy, hračky s kulíčkovou výplní ve tvaru zvířat, hračky do kočárků, hračky do dětských postýlek, hadrové panenky, chraštítka (hračky), brože [hračky], ozdoby na vánoční stromčeky, ozdoby a dekorace na vánoční stromky, vánoční panenky.

(730) **Moková Michaela**, Kijejská 99/42, České Budějovice, České Budějovice 2, 37005, CZ

(210) **O-582605**
(220) 23.11.2022
(320) 23.11.2022
(511) 36, 37, 42
(540)



YASMIN APARTMENTS

- (593) Obrazová
(510) (36) pronájem bytů a kanceláří, pronájem bytů, ateliérů a pokojů, administrativní služby v oblasti investic, agentury nebo zprostředkovatelské firmy pro pronájem budov, agentury nebo makléřství pro pronájem pozemků, agentury zprostředkující pronájem (byty), finanční služby v oblasti smluv, dohod a vyrovnání týkajících se nemovitostí, finanční

zprostředkovatelské služby v oblasti nemovitostí, financování projektů pro rozvoj nemovitostí, financování rozvoje nemovitostí, konzultace o nemovitostech, finanční a investiční služby, finanční poradenství v oblasti investic do nemovitostí, finanční služby správy investic, finanční služby související s investicemi, investice do nemovitostí, finanční informace pro investory, finanční informační služby pro fyzické osoby, finanční investice a poradenství; (37) aplikace nátěrů na budovy, aplikace ochranného nátěru na budovy, aplikace nátěrů na opravy povrchu budov, aplikace ochranných nátěrů na povrchy budov, aplikace omítky na budovy, stavebnictví a demolice staveb, čištění budov (vnější povrch), izolace budov, úklid budov (interiér); (42) architektura, architektonické a inženýrské služby, architektonické služby pro přípravu architektonických plánů, architektonické služby zaměřené na územní rozvoj, architektonický design, architektonický design exteriérových dekorací, architektonické služby v oblasti navrhování budov, architektonický design pro urbanistické plánování, architektonický design interiérových dekorací.

(730) **Z-Development s.r.o.**, Pobřežní 249/46, Praha 8, Karlín, 18600, CZ

(740) Mgr. PETR ŽIŽKA, LL.M., advokátní kancelář, Mgr. Petr Žižka LL.M., Sedláčkova 209/16, Plzeň, Vnitřní Město, 30100

(210) **O-582707**
(220) 28.11.2022
(320) 28.11.2022
(511) 18, 25, 26, 35
(540)



(210) **O-582636**
(220) 24.11.2022
(320) 24.11.2022
(511) 35, 41, 43
(540)

HOLLYFOOD

(592) Slovní

(510) (35) marketing a propagační činnost v oblasti kultury, obchodní poradenství v oboru nosičů informací, řízení reklamní a propagační činnosti, poskytování informačních produktů na papírových a elektronických nosičích, včetně multimediálních informací pro reklamní a inzertní účely, styky s veřejností, on-line inzerce a propagace v počítačové síti Internet, zajišťování propagačních a informačních materiálů na papírových a elektronických nosičích včetně jejich zpracování, inzertní a propagační služby, služby obchodního zastupování třetích subjektů, zprostředkovatelská činnost v oblasti mediálního průmyslu, například zprostředkování reklamy, inzerce, propagace a komerčních informací, poradenské a konzultační služby v oboru propagace a inzerce, management koncertní, divadelní, výchovné a zábavní činnosti, odborné informace, konzultace a poradenství v rámci služeb zahrnutých v této třídě; (41) zprostředkovatelská a agenturní činnost a zpravodajské služby v oblasti kultury a vzdělávání, interpretace hudebního umění, pořádání koncertní, divadelní, výchovné a zábavní činnosti, zejména hudebních, hudebně-dramatických, dramatických a baletních pořadů, orchestrálních a komorních koncertů a vystoupení, včetně festivalů, uměleckých přehlídek a uměleckých festivalů a zábavních soutěží v tuzemsku a zahraničí, služby umělecké agentury, zejména zajišťování hostování tuzemských a zahraničních umělců a uměleckých souborů, tvorba a produkce koncertní činnosti a hudebně-dramatických pořadů a vystoupení včetně nahrávání zvukových, zvukově-obrazových a obrazových záznamů, dabingu, tvorba rozhlasových a televizních pořadů, fotografování a filmová produkce, ediční činnost, vydávání odborných tiskovin, hudebnin, publikací a materiálů v oblasti hudby na papírových a elektronických nosičích, půjčování a pronájem zvukových a obrazových nahrávacích zařízení, nahraných zvukových nosičů a zvukově-obrazových a obrazových záznamů, filmů, hudebních nástrojů, hudebnin a notového materiálu, výchovná a vzdělávací činnost v oblasti kultury, pořádání výchovných a tematických koncertů a setkání s mládeží, organizování odborných besed, seminářů, konferencí a festivalů, poskytování uměleckých děl, zejména hudebnin na papírových nosičích, poskytování, zvukově-obrazových a obrazových záznamů bez možnosti stažení, zajišťování služeb nahrávacích studií a koncertních sálů včetně jejich pronajímání, zprostředkování zpravodajství, odborná poradenská a konzultační činnost v oblasti kultury a vzdělávání, zejména v hudebním oboru, hudebně-dramatické a dramatické tvorbě, v oblasti uměleckých soutěží a festivalů, hudebnin a zvukových a (nebo) zvukově obrazových záznamů, vše v rámci této třídy; (43) poskytování jídel a nápojů, služby v oblasti pohostinství, restaurace, catering.

(730) **Hasenöhrl Jan**, Vinohradská 1420/33, Praha 2, Vinohrady, 12000, CZ

(740) Mgr. Roman Fojtásek, advokát, Vinohradská 343/6, Praha 2, Vinohrady, 12000

(593) Obrazová

(510) (18) kůže a imitace kůže, surové kůže a usně; (25) oděvy, šle, pásky, návleky na ruce (oděvy), oděvy vyrobené z kůže, oděvy vyrobené z imitace kůže, motýlky, podvazky, kravaty, košile, košile (na knoflíky), ozdobné kapesníčky do sak; (26) příslušenství a doplňky oblečení (galanterie), šicí potřeby a ozdobné textilní výrobky, přezky, spony (oděvní doplňky), přezky, spony, blýskavé ozdoby na oděvy; (35) reklamní, marketingové a propagační služby, bannerová reklama, reklama online, televizní reklama, rozhlasová reklama, venkovní reklama, PPC reklama, přímá marketingová reklama, reaktivní (ohlasová) reklama, obchodní propagace, propagace koncertů (reklama), propagace cestování (reklama), filmová reklama, reklama (příprava), reklama formou platby za kliknutí, reklama na elektronických reklamních tabulích, reklama prostřednictvím mobilních telefonních sítí, online reklama prostřednictvím počítačových komunikačních sítí, reklama na internetu pro třetí osoby, reklama prostřednictvím elektronických médií a zejména internetu, propagace, reklama a marketing online webových stránek, reklama v periodikách, brožurách a novinách.

(591) Barevná

(730) **Steiner Filip**, č. p. 163, Vysokov, 54912, CZ

(210) **O-582743**
(220) 30.11.2022
(320) 30.11.2022
(511) 7, 9, 11, 37
(540)



VOLTIN

(593) Obrazová

(510) (7) stroje v rámci této třídy a obráběcí stroje, motory a hnací stroje kromě motorů pro pozemní vozidla, soukolí, převody a části převodů s výjimkou

do pozemních vozidel v rámci této třídy, zemědělské nářadí kromě nástrojů poháněných ručně, láně; (9) přístroje a nástroje vědecké, námořní, geodetické, fotografické, filmové, optické, přístroje pro signalizaci, kontrolu (inspekci), záchranu, přístroje pro vyučování, a přístroje a nástroje pro měření a vážení, přístroje a nástroje pro vedení, distribuci, přeměnu, akumulaci, regulaci nebo řízení elektrického proudu, přístroje pro záznam, převod a reprodukci zvuku nebo obrazu, magnetické nosiče dat, záznamové disky, prodejní automaty a mechanismy přístrojů uváděných v činnosti vhozením mince, registrační pokladny, počítačové stroje, zařízení pro zpracování dat a počítače, hasicí přístroje; (11) zařízení pro osvětlení, topení, parní kotle, zařízení na vaření, chlazení a sušení, ventilaci, rozvod vody a sanitární zařízení; (37) stavebnictví, opravy a instalační služby v oblasti fotovoltaických zařízení a tepelných čerpadel.

- (591) Barevná
(730) **VOLTIN s.r.o.**, Štěrbobohská 560/73, Praha 10, Hostivař, 10200, CZ
(740) Mgr. Ondřej Tejnora LL.M., advokát, Janáčkovo nábřeží 139/57, Praha 5, Malá Strana, 15000

- (210) **O-582781**
(220) 02.12.2022
(320) 02.12.2022
(511) 32, 35, 41
(540)



- (593) Obrazová
(510) (32) piva všeho druhu; (35) propagace, inzercie a reklama prostřednictvím všech druhů médií, zprostředkovatelská činnost v oblasti obchodu a provozování internetového obchodu s reklamními a upomínkovými předměty všeho druhu, s nosiči informací, obrazu a zvuku a elektronickými publikacemi - vše v oblasti pivovarnictví, sladovnictví, gastronomie, nápojů, potravin, chmelu, sladu a pohostinství, organizování komerčních a reklamních výstav, veletrhů, přehlídek, doprovodných prezentačních a reklamních programů a podobných akcí - zejména v oblasti gastronomie, pivovarnictví, sladovnictví, nápojů a potravin, marketing; (41) služby vzdělávací výchovné, kulturní, poznávací, sportovní, soutěžní a osvětové, pořádání a organizování školení, přednášek, výstav přehlídek, festivalů, a jiných podobných akcí zejména v oblasti gastronomie, pivovarnictví, sladovnictví, nápojů a potravin a v oblasti zvyšování kvality služeb v pohostinství, kvality piva, chmelu, sladu, nápojů a potravin, v oblasti podpory rozmanitosti druhů piva na líhu, vzniku a rozvíjení pivovarů, restauračních pivovarů, létajících pivovarů a pohostinství, vyhlašování a pořádání pivních přehlídek a soutěží, nakladatelská a vydavatelská činnost.
(730) **Sdružení přátel piva, z.s.**, Podskalská 365/10, Praha 2, Nové Město, 12800, CZ
(740) Ing. Michal Jupa, patentový zástupce, Na Baních 1385, Praha 5, Zbraslav, 15600

- (210) **O-582802**
(220) 05.12.2022
(320) 05.12.2022
(511) 20, 35, 37, 42
(540)

BEDNÁŘ
interier

- (593) Obrazová
(510) (20) truhlářské výrobky, nábytek kovový, nábytek dřevěný, nábytek plastový, sektorový nábytek, kuchyňský nábytek, kuchyňské linky, židle, stoly, skříně, postele a matrace, postelové rošty, pohovky, campingový nábytek, ratanový nábytek, zrcadla a rámy, stolní desky, nábytkové a dekorativní doplňky v rámci této třídy, bedny, boxy, palety a přepravy jako nábytek (nekovové); (35) maloobchodní, velkoobchodní a elektronický prodej nábytku, kuchyňských spotřebičů, stavebních materiálů, stavební chemie, sanitární techniky a potřeb pro domácnost, reklama a marketing, poskytování obchodních a prodejních informací, obchodní poradenství, předvádění zboží, organizování a pořádání obchodních a reklamních akcí, administrativní práce, zpracování dat; (37) montáž, údržba a opravy nábytku, truhlářská činnost, instalace vybavení interiérů kanceláří, stavební činnost, poradenská a konzultační činnost zaměřená k výrobě nábytku, realizace interiérů; (42) design nábytku, projekty, návrhy a řešení interiérů, interiérová tvorba, projektová činnost, poradenská a konzultační činnost zaměřená k uspořádání interiérů bytů a komerčních prostor, odborné konzultace, návrhy interiérů, včetně jejich projektového zpracování, design nábytku, grafický design, grafické a kreslířské práce.
(591) Barevná
(730) **Bednář Oldřich**, Jamné 37, Tišnov, 66601, CZ
(740) INPARTNERS GROUP, Mgr. Jan Brauner LL.M., advokát, Tuřanka 1519/115a, Brno, Slatina, 62700

(210) **O-582818**
(220) 05.12.2022
(320) 05.12.2022
(511) 9, 16, 29, 30, 35, 38, 41
(540)

30 MINUT V KUCHYNI

(593) Obrazová
(510) (9) elektronické knihy ke stažení; (16) tiskárenské výrobky, knihy; (29) hotová jídla, instantní potraviny a pikantní svačinky, vše na bázi masa, ovoce a zeleniny v rámci této třídy; (30) hotová jídla a polotovary a jídla rychlého občerstvení, a to jídla (svačiny) z kukuřice, obilnin, mouky a sezamu, krekry, noky, knedlíky, palačinky, jídla z těstovin, rýže a obilnin, pirohy, koláče s náplní a pečivo, sendviče a pizzy, jamí závitky a závitky z mořských řas, bochánky vařené v páře, tortilly; (35) poskytování reklamního prostoru, sjednávání předplatného elektronického informačního serveru, sjednávání předplatného na informační média, prodej elektronických knih ke stažení, prodej knih a tiskárenských výrobků, marketing; (38) poskytování přístupu k obsahu, webovým stránkám a portálům; (41) poskytování on-line elektronických publikací (bez možnosti stažení).

(730) **VERDON CAPITE s.r.o.**, Bělehradská 858/23, Praha 2, Vinohrady, 12000, CZ

(740) Jindyne s.r.o., U Statku 77, Mnichovo Hradiště, Hněvousice, 29501

(210) **O-582823**
(220) 05.12.2022
(320) 05.12.2022
(511) 35, 37, 45
(540)

OPTIMIA

(592) Slovní
(510) (35) pomoc při řízení obchodní činnosti, obchodní poradenské služby vztahující se k výrobním odvětvím, poskytování administrativních služeb a zpracování dat, outsourcingové služby týkající se obchodní činnosti, outsourcingové služby ke zprostředkování nákupu výrobků pro třetí strany, řízení obchodních projektů pro třetí osoby, řízení odběratelských vztahů [customer relationship management], vedení počítačové evidence, služby v oblasti evidence zaměstnanců, poradenské služby v oblasti řízení telefonních ústředí, provozování telefonních ústředí pro třetí osoby, služby na pomoc při řízení a provozování podniků, při obchodních a průmyslových činnostech, řízení lidských zdrojů, podpora zaměstnávání osob se zdravotním postižením včetně jejich individuálního rozvoje, nábor a umístování zaměstnanců, tvorba tréninkových pracovních programů, vyhledávání dat v počítačových souborech (pro třetí osoby), organizování komerčních nebo reklamních výstav, merchandising, vztahy s médii, zprostředkování obchodních a komerčních kontaktů, navazování a udržování obchodních vztahů s domácími a zahraničními institucemi a jinými subjekty, služby týkající se pomoci a poradenství v oboru řízení obchodní činnosti pro firmy v oblasti energetiky, obstaratelská a zprostředkovatelská činnost v oblasti obchodu, zejména v oblasti energetiky, nákup a prodej elektřiny a plynu, dovoz a vývoz elektřiny nebo plynu, řešení obchodních otázek spojených se stanovováním podmínek dodávek energií a medií, analýzy nákladů, odbytu a měření objemu energií; (37) údržba nemovitostí, údržba a opravy budov, údržba výrobních procesů, údržba a opravy automobilů, služby týkající se údržby, úklidu a čištění,

čištění interiérů a exteriérů budov, opravy nebo údržba požárních hlásičů; (45) podpora poskytování sociálních služeb pro osoby se zdravotním postižením, řízení zdravotních a bezpečnostních rizik, revize norem a postupů pro zajištění souladu se zákony a předpisy, bezpečnostní služby na ochranu majetku a osob, bezpečnostní služby pro lidi pohybující se na Internetu, bezpečnostní označování dokumentů, bezpečnostní inspekční služby pro třetí osoby, bezpečnostní služby pro budovy, hodnocení bezpečnostních rizik, poradenské služby vztahující se k bezpečnosti, poradenské služby vztahující se k ochraně zdraví a bezpečnosti, poskytování služeb v oblasti prověřování osob, monitorování bezpečnostních systémů, monitorování požárních poplašných zařízení, řízení zdravotních a bezpečnostních rizik, konzultace vztahující se k dodržování ochrany údajů.

(730) **OPTIMIA holding s.r.o.**, Švédská 1036/19, Praha 5, Smíchov, 15000, CZ

(740) zaeRkováno s.r.o., Vršovické náměstí 111/2, Praha 10, Vršovice, 10100

(210) **O-582826**
(220) 06.12.2022
(320) 06.12.2022
(511) 35, 41
(540)



(593) Obrazová
(510) (35) personální poradenství, poradenství v oblasti personálního řízení, personální řízení a zaměstnanecské poradenství, odborné poradenství v oblasti personálního řízení, zprostředkování obchodů; (41) personální koučink (školení), koučink (školení), školení zaměstnanců, služby vydávání osvědčení o vzdělání, jmenovitě poskytování školení a zkoušení, školení zaměstnanců (služby), vzdělávací semináře, vedení workshopů a seminářů v oblasti rozvoje osobnosti.

(591) Barevná

(730) **Leneo s.r.o.**, Domažlická 1123/194, Plzeň, Skvrňany, 31800, CZ

(210) **O-582855**
(220) 07.12.2022
(320) 07.12.2022
(511) 36, 41, 42, 44
(540)



(593) Obrazová
(510) (36) finanční sponzorování, poskytování finanční pomoci, financování charitativních projektů, poskytování finančních prostředků na charitativní, edukativní a vědecké účely, shromažďování prostředků pro dobročinné účely; (41) nadační činnost zaměřená na oblast vzdělávání; (42) nadační činnost zaměřená na oblast výzkumu, vědy a technologického vývoje v oblasti genetiky, epigenetiky a biologických věd; (44) nadační činnost zaměřená na oblast lidského zdraví, mechanismů stárnutí lidského organismu, prodloužení délky života a zvyšování kvality života.
(591) Barevná
(730) **Nadace Aging Biology Foundation EU**, Na hřebenech II 1718/10, Praha 4, Nusle, 14000, CZ
(740) Rott, Růžička & Guttman a spol., Vyskočilova 1566, Praha 4, Michle, 14000

(210) **O-582856**
(220) 07.12.2022
(320) 07.12.2022
(511) 36, 41, 42, 44
(540)



(593) Obrazová
(510) (36) finanční sponzorování, poskytování finanční pomoci, financování charitativních projektů, poskytování finančních prostředků na charitativní, edukativní a vědecké účely, shromažďování prostředků pro dobročinné účely; (41) nadační činnost zaměřená na oblast vzdělávání; (42) nadační činnost zaměřená na oblast výzkumu, vědy a technologického vývoje v oblasti genetiky, epigenetiky a biologických věd; (44) nadační činnost

zaměřená na oblast lidského zdraví, mechanismů stárnutí lidského organismu, prodloužení délky života a zvyšování kvality života.

(591) Barevná
(730) **Nadace Aging Biology Foundation EU**, Na hřebenech II 1718/10, Praha 4, Nusle, 14000, CZ
(740) Rott, Růžička & Guttman a spol., Vyskočilova 1566, Praha 4, Michle, 14000

(210) **O-582878**
(220) 08.12.2022
(320) 08.12.2022
(511) 29
(540)

Flekovský guláš

(592) Slovní
(510) (29) vařená masová jídla.
(730) **Brtník a spol. - pivovar a restaurace U Fleků s.r.o.**, Křemencova 1651/11, Praha 1, Nové Město, 11000, CZ
(740) NEOLEGAL – advokátní a patentová kancelář, Ing. Jaroslav Novotný, patentový zástupce, Římská 2135/45, Praha 2, Vinohrady, 12000

(210) **O-582912**
(220) 09.12.2022
(320) 09.12.2022
(511) 6, 9, 11, 17, 19, 20
(540)



(593) Obrazová
(510) (6) kovové konstrukční prvky, kovové profily, kovové spojovací prostředky pro spojování konstrukčních prvků, kovové spojovací prostředky pro spojování kovových profilů, kovové spojky pro spojování konstrukčních prvků, kovové spojky pro spojování kovových profilů, kovové úchyty pro přichycení konstrukčních prvků a/nebo kovových profilů ke stavebním prvkům, zdem, stropům, podlahám, kovové prvky pro přichycení konstrukčních prvků a/nebo kovových profilů ke stavebním prvkům, zdem, stropům, podlahám, kovové kotvící prvky pro přichycení konstrukčních prvků a/nebo kovových profilů ke stavebním prvkům, zdem, stropům, podlahám, kovové nosné prvky, kovové konzole a kovové výplňové prvky pro použití s konstrukčními prvky a/nebo kovovými profily, kovové držáky trubek, potrubí, hadic a kabelů, kovové montážní rámy sanitárních zařízení, kovové montážní rámy sanitárních zařízení osazené nádržkami na vodu, splachovači, potrubními a hadicemi, prefabrikované instalační sestavy kovových konstrukčních prvků a/nebo kovových profilů a montážních a/nebo instalačních rámu a držáků, kovové prefabrikované instalační sestavy stěn, stropů, podlah nebo jejich částí s kovovými konstrukčními prvky a/nebo kovovými profily, kovové instalační rámy a držáky, kovové žlaby, kovové lišty, kovové rošty, kovové sifony, kovové zámečnické výrobky, kovové opěry a podpěry, kovové rozdělovače pro potrubní systémy, kovové rozdělovače s průtokoměry pro potrubní systémy, kovové rozdělovače pro podlahové vytápění nebo chlazení, kovové rozdělovače pro stropní chlazení nebo vytápění, kovové rychlospojky, kovové přechodové spojky, kovové spojky pro potrubí, kovové ventily, kovové vodovodní ventily, kovové kohoutky; (9) elektronická zařízení pro splachování vody, elektronické rozvaděče, rozvodové skříně, průtokoměry, čidla rosného bodu, konvertory rosného bodu, sběrnice, termostaty, termopohony

(termoregulatory), řídicí jednotky tepelných čerpadel; (11) sanitární zařízení a přístroje, zařízení a přístroje pro rozvody a odtok vody, a to baterie směšovací pro vodovodní potrubí, filtry na pitnou vodu, bidety, dřezy, fontány, instalační materiál pro vany, koupací vany, koupelňové armatury, koupelňové (vanové) vyzdívky, pisoáry, potrubí jako část hygienických zařízení a instalací, radiátory, radiátorové uzávěry, regulačně-bezpečnostní zařízení pro vodovodní zařízení, zařízení pro sauny, vany pro sedací koupele, sedátka záchodová, splachovací zařízení a jeho součásti, sprchy, sprchovací kouty, vodovodní těsnění, toalety (splachovací záchody), umyvadla, dezinfekční dávkovače pro toalety, sušiče rukou, vanové armatury, přístroje pro víření vody, zařízení na úpravu a filtrování vody, přenosné záchody, zásobníky vody, směšovací soupravy pro podlahové vytápění nebo chlazení, kohouty a kohoutky na potrubí, armatury, tepelná čerpadla, tepelná čerpadla (pumpy), venkovní jednotky tepelných čerpadel, zásobníky na vodu pro tepelná čerpadla, zásobníkové ohřívače vody, chladicí jednotky pro chlazení budov, větrací (klimatizační) přístroje a zařízení, rekuperační jednotky, větrací jednotky s rekuperací tepla, odvlhčovací jednotky; (17) zvukoizolační podložky a vložky pro použití v výrobku ve třídě 6, materiály těsnící, ucpávací a izolační, nekovová ohebná potrubí, trubky a hadice, kroužky z gumy, polotovary z plastických hmot, plastové těsnění, nekovové ohebné trubky pro podlahové, stěnové nebo stropní vytápění nebo chlazení, nekovové ohebné trubky pro rozvody teplé a studené vody, nekovové ohebné trubky pro rozvod vzduchu, tepelná a kročejová izolace, plastové prvky pro uložení trubek, plastové lišty pro uložení trubek, plastové spojovací prostředky pro propojení trubek, plastové spojky pro potrubí, plastové rychlospojky, plastové přechodové spojky, plastové spojky s kovovým závitem; (19) plastové spojovací prostředky pro spojování konstrukčních prvků, plastové spojovací prostředky pro spojování kovových profilů, plastové spojky pro spojování konstrukčních prvků, plastové spojky pro spojování kovových profilů, plastové úchyty pro přichycení konstrukčních prvků a/nebo kovových profilů ke stavebním prvkům, zdem, stropům, podlahám, plastové prvky pro přichycení konstrukčních prvků a/nebo kovových profilů ke stavebním prvkům, zdem, stropům, podlahám, plastové kotvicí prvky pro přichycení konstrukčních prvků a/nebo kovových profilů ke stavebním prvkům, zdem, stropům, podlahám, plastové nosné prvky, plastové konzole a výplňové prvky pro použití s konstrukčními prvky a/nebo kovovými profily, plastové držáky trubek, potrubí, hadic a kabelů, dřevěné desky pro použití s konstrukčními prvky a/nebo kovovými profily, nekovové žlaby, plastové rošty, nekovové sifony, nekovové pevné trubky pro vedení kapalin, nekovové stavební materiály, plastové tvarovky, plastové desky pro uložení trubek, lamelové spojky desek, desky s příměsí grafitu (nikoli izolační), protipožární desky pro použití ve stavebnictví (nikoliv izolační); (20) nábytek a jeho části, a to nábytek do koupelen a nábytek sanitární, výrobky z plastů, nezahrnuté do jiných tříd, a to kryty či vložky pro dřezy, nekovové kontejnery, koupelňové police, schránky z umělých hmot, toaletní stolky, vodovodní ventily z umělých hmot, nekovové věšáky, zrcadla, výrobky z plastických hmot spadající do této třídy, a to krabice z umělých hmot, nádoby z umělých hmot (jako obaly), plastové úchytky pro kabely, hmoždinky z plastu, nekovové šrouby, nekovové těsnící uzávěry, nekovové uzávěry na nádoby, nekovové ventily, plastové rozdělovače pro potrubní systémy, plastové rozdělovače s průtokoměry pro potrubní systémy, plastové rozdělovače pro podlahové vytápění nebo chlazení, plastové rozdělovače pro stropní chlazení nebo vytápění, plastové spojovací konektory pro neelektrické kabely, plastové kohouty a kohoutky, nekovové ventily (kohoutky).

- (730) **FV - Plast, a.s.**, Pod Harfou 3/3, Praha 9, Vysočany, 19000, CZ
(740) Dobroslav Musil a partneři s.r.o., Zábrdovická 917/11b, Brno, Zábrdovice, 61500

- (210) **O-582928**
(220) 10.12.2022
(320) 10.12.2022
(511) 6, 19, 37
(540)



- (593) Obrazová
(510) (6) konstrukce (kovové), kovové konstrukce pro podstavce (stojany), kovové rámové konstrukce, kovové stavební konstrukce, kovové přístřešky (konstrukce), přístřešky vyrobené převážně z kovových materiálů, konstrukce vyrobené převážně z kovových materiálů pro fotovoltaické a solární panely, kovové pergoly, kovová střešní krytina obsahující fotovoltaické články; (19) přístřešky (konstrukce) z nekovových materiálů, konstrukce vyrobené převážně z nekovových materiálů pro fotovoltaické a solární panely, nekovové pergoly, nekovové stavební panely; (37) výstavba přístřešků a verand, instalace fotovoltaických článků a modulů, instalace solárních energetických systémů, instalace solárních panelů jakožto energetických systémů, nikoli pro obytné budovy, instalace a údržba nabíjecích stanic pro elektromobily, stavba konstrukcí pro fotovoltaické panely, stavba částí budov, instalace fotovoltaických panelů na dopravní stavby a protihlukové stěny, údržba staveb, instalace a montáž pouličního nábytku, přístřešků a pergol.
(591) Barevná
(730) **KuPr system, s.r.o.**, Jeremenkova 1171/102, Praha 4, Podolí, 14000, CZ
(740) Mgr. David Müller, Filipova 2016/6, Praha 4, Chodov, 14800

- (210) **O-582932**
(220) 10.12.2022
(320) 10.12.2022
(511) 16, 35, 36, 41, 45
(540)



- (593) Obrazová
(510) (16) brožury, desky na dokumenty, kancelářské potřeby, prospekty, tištěné publikace; (35) podnikové poradenství a obchodní management, sekretářské služby; (36) poradenské služby v oblasti nemovitostí, advokátní úschovy; (41) organizování a vedení odborných seminářů a školení; (45) činnost advokátní kanceláře, výkon advokacie, právní poradenství v oblasti

podnikání a obchodu, ověřování podpisů, právní služby týkající se nemovitostí.

- (591) Barevná
(730) **REALS advokátní kancelář s.r.o.**, Na Doubkové 1281/2, Praha 5, Smíchov, 15000, CZ

- (210) **O-582933**
(220) 10.12.2022
(320) 10.12.2022
(511) 16, 35, 36, 41, 45
(540)

REALS

- (593) Obrazová
(510) (16) brožury, desky na dokumenty, kancelářské potřeby, prospekty, tištěné publikace; (35) podnikové poradenství a obchodní management, sekretářské služby; (36) poradenské služby v oblasti nemovitostí, advokátní úschovy; (41) organizování a vedení odborných seminářů a školení; (45) činnost advokátní kanceláře, výkon advokacie, právní poradenství v oblasti podnikání a obchodu, ověřování podpisů, právní služby týkající se nemovitostí.
(591) Barevná
(730) **REALS advokátní kancelář s.r.o.**, Na Doubkové 1281/2, Praha 5, Smíchov, 15000, CZ

- (210) **O-582934**
(220) 10.12.2022
(320) 10.12.2022
(511) 25, 35, 37
(540)



- (593) Obrazová
(510) (25) bundy, košile, krátké kalhoty, mikiny, mikiny s kapucí, nákrčník [páska kolem krku z látky, části oděvů], ponožky, pracovní oděvy, reflexní bundy, šály a šátky na hlavu, šály, oděvy, pokrývky hlavy, baseballové čepice, čepice s kšiltem, čepice s bambulí, čepice (pokrývky hlavy), pletené čepice; (35) reklamní, marketingové a propagační služby, maloobchodní prodej čistících přípravků, maloobchodní prodej čistících předmětů, maloobchodní prodej hrnků a sklenic, maloobchodní prodej oblečení, maloobchodní

prodej oděvů, maloobchodní prodej papírnického zboží, maloobchodní prodej pokrývek hlavy, maloobchodní služby týkající se automobilových dílů, maloobchodní služby týkající se automobilového příslušenství, maloobchodní služby v oblasti oděvních doplňků, maloobchodní služby v oblasti příslušenství k autům, maloobchod a velkoobchod s výrobky uvedenými shora ve třídě 25; (37) údržba, opravy a tankování vozidel a automobilů, autoservisy, autoservisy [doplňování paliva a údržba], autoservisy pro údržbu vozidel, čištění a mytí aut, čištění vozidel, hygienické čištění (vozidel), montáž vnějších, vnitřních a mechanických součástí vozidel na objednávku [tuning], motorová vozidla (údržba a opravy -), mytí a konzervace povrchu motorových vozidel, opravy a finální úpravy karosérií pro třetí osoby, opravy a údržba částí podvozků a karosérií vozidel, opravy brzdových systémů pro vozidla, opravy vozidel poškozených při nehodě, ošetřování vozidel antikorozním nátěrem, poskytování informací ohledně oprav vozidel, poskytování informací ohledně údržby vozidel, renovace vozidel, služby autoservisu pro opravy motorových vozidel, služby autoservisu pro údržbu vozidel, služby v oblasti obnovování automobilů.

- (591) Barevná
(730) **Modrý Martin**, Na výsluní 551, Zruč-Senec, Zruč, 33008, CZ

- (210) **O-582970**
(220) 13.12.2022
(320) 13.12.2022
(511) 35, 36, 41
(540)

NADACE VÝJIMEČNÍ

- (592) Slovní
(510) (35) obchodní činnost v oblasti sociálních a charitativních služeb na podporu a pomoc lidem a organizacím, styk s veřejností, vyhledávání sponzorů, propagace zboží a služeb prostřednictvím sponzorování, výroba reportážních reklam, propagace a reklama, merchandising, marketing zboží a služeb pro třetí osoby, event marketing (získávání zákazníků pořádáním akcí), partnerský marketing a propojování klientů s ambasadory a partnery, propagace výrobků a služeb jiných subjektů prostřednictvím reklamy na internetových stránkách, reklamní a marketingové služby poskytované prostřednictvím sociálních médií, šíření reklamních, marketingových a propagačních materiálů, psaní reklamních textů, výroba zvukových záznamů k marketingovým účelům, sbírání informací do počítačové databáze, zprostředkování obchodních a komerčních kontaktů, administrativní služby v oblasti sociálních a charitativních služeb na podporu a pomoc lidem a organizacím; (36) finanční sponzorování, poskytování finanční pomoci, veřejné finanční sbírky, financování projektů, nadační činnost v oblasti finanční na podporu a pomoc lidem a organizacím, shromažďování finančních prostředků na dobročinné účely, organizování sbírek, organizace veřejné sbírky prostřednictvím internetu, charitativní finanční činnost, zajišťování financí pro humanitární projekty; (41) nadační činnost v oblasti vzdělávání, zábavy, kultury, umění a sportu, poradenství, organizační podpora a vytváření projektů v oblasti vzdělávání, zábavy, kultury, umění a sportu, organizování a pořádání kulturních dobročinných/humanitárních a charitativních akcí, organizování a pořádání kulturních, společenských, zábavních a sportovních akcí, pořádání benefičních koncertů, organizování a pořádání kulturních a sportovních soutěží, akcí, závodů a turnajů, školící, vzdělávací a lektorská činnost, pořádání a zajišťování odborných tematických seminářů, eventů, workshopů a konferencí, provozování sportovních a vzdělávacích zařízení, vydavatelská a nakladatelská činnost, a to vše na podporu a pomoc lidem a organizacím, provoz elektronických portálů v oblasti sportu a zábavy.
(730) **Nadace VÝJIMEČNÍ**, Karla Engliše 3201/6, Praha 5, Smíchov, 15000, CZ
(740) Halaxová & Halaxová TETRAPAT, Mgr. Eva Halaxová, Jinonická 804/80, Praha 5, Košíře, 15800

(210) **O-582971**
(220) 13.12.2022
(320) 13.12.2022
(511) 35, 36, 41
(540)



- (593) Obrazová
(510) (35) obchodní činnost v oblasti sociálních a charitativních služeb na podporu a pomoc lidem a organizacím, styk s veřejností, vyhledávání sponzorů, propagace zboží a služeb prostřednictvím sponzorování, výroba reportážních reklam, propagace a reklama, merchandising, marketing zboží a služeb pro třetí osoby, event marketing (získávání zákazníků pořádáním akcí), partnerský marketing a propojování klientů s ambasadory a partnery, propagace výrobků a služeb jiných subjektů prostřednictvím reklamy na internetových stránkách, reklamní a marketingové služby poskytované prostřednictvím sociálních médií, šíření reklamních, marketingových a propagačních materiálů, psaní reklamních textů, výroba zvukových záznamů k marketingovým účelům, sbírání informací do počítačové databáze, zprostředkování obchodních a komerčních kontaktů, administrativní služby v oblasti sociálních a charitativních služeb na podporu a pomoc lidem a organizacím; (36) finanční sponzorování, poskytování finanční pomoci, veřejné finanční sbírky, financování projektů, nadační činnost v oblasti finanční na podporu a pomoc lidem a organizacím, shromažďování finančních prostředků na dobročinné účely, organizování sbírek, organizace veřejné sbírky prostřednictvím internetu, charitativní finanční činnost, zajišťování financí pro humanitární projekty; (41) nadační činnost v oblasti vzdělávání, zábavy, kultury, umění a sportu, poradenství, organizační podpora a vytváření projektů v oblasti vzdělávání, zábavy, kultury, umění a sportu, organizování a pořádání kulturních dobročinných/humanitárních a charitativních akcí, organizování a pořádání kulturních, společenských, zábavních a sportovních akcí, pořádání benefičních koncertů, organizování a pořádání kulturních a sportovních soutěží, akcí, závodů a turnajů, školicí, vzdělávací a lektorská činnost, pořádání a zajišťování odborných tematických seminářů, eventů, workshopů a konferencí, provozování sportovních a vzdělávacích zařízení, vydavatelská a nakladatelská činnost, a to vše na podporu a pomoc lidem a organizacím, provoz elektronických portálů v oblasti sportu a zábavy.
(591) Barevná
(730) **Nadace VÝJIMEČNÍ**, Karla Engliše 3201/6, Praha 5, Smíchov, 15000, CZ
(740) Halaxová & Halaxová TETRAPAT, Mgr. Eva Halaxová, Jinonická 804/80, Praha 5, Košíře, 15800

(210) **O-582988**
(220) 13.12.2022
(320) 13.12.2022
(511) 14, 35, 40, 42
(540)



- (593) Obrazová
(510) (14) vzácné kovy a jejich slitiny a výrobky z těchto materiálů, a to šperky, mince, numismatické sbírky, medaile, žetony, vyznamenání, medailony, sošky a odznaky, mince, sběratelské mince, pamětní medaile, odlévané mince a medailony ze železných a obecných neželezných kovů a jejich slitin, měděné žetony, odznaky ze vzácných kovů, přívěšky, diamanty, drahokamy, slitiny drahých kovů, drahé kovy, surové nebo jako polotovar, figurky [sošky] z drahých kovů, hodinky, časoměry, ingoty z drahých kovů, perly [šperky], platina [kov], polodrahokamy, stříbro, surové nebo jako polotovar, klenoty k osobnímu krášení, manžetové knoflíčky, umělecká díla z drahých kovů, dráty z drahých kovů [šperky], zlato, surové nebo jako polotovar; (35) maloobchodní a velkoobchodní služby pro drahé kovy a výrobky z drahých kovů, zejména zlata, stříbra, platiny, maloobchodní a velkoobchodní služby pro diamanty, mince a medaile, administrativní zpracování objednávek, analýza nákladů a cen, dodavatelské služby pro třetí osoby, dražby, ekonomické a obchodní prognózy, obchodní nebo ekonomické informace, prezentace výrobků v komunikačních médiích pro účely maloobchodu, marketing, merchandising, pomoc při řízení obchodní činnosti, odborné obchodní a ekonomické poradenství, předvádění zboží, partnerský marketing a propojování klientů s ambasadory a partnery, event marketing (získávání zákazníků pořádáním akcí); (40) zpracování kovů (ražení), odlévání a zpracování kovů železných i neželezných, odlévání drahých kovů a jejich slitin, slévání drahých kovů, zlatnictví a stříbrnictví na zakázku, pozlacování a postříbřování šperků, klenotnictví a kovotepectví (zpracování materiálů, výroba zlatých a stříbrných šperků na zakázku), sběr, úprava a zpracování veškerých sběrných (druhotných) surovin, především s obsahem zlata a jiných drahých kovů; (42) klasifikace mincí, služby v oblasti analýzy mincí (ověřování), zprostředkovatelské a poradenské služby v oblasti numismatiky, jako jsou expertizy a ověřování numismatických sbírek, design (grafické umění), navrhování a vývoj počítačového hardwaru a softwaru.
(730) **Kutnohorská Mincovna a.s.**, Tylova 390/9, Kutná Hora, Kutná Hora-Vnitřní Město, 28401, CZ
(740) zaeRkováno s.r.o., Vršovické náměstí 111/2, Praha 10, Vršovice, 10100

(210) **O-582989**
(220) 13.12.2022
(320) 13.12.2022
(511) 14, 35, 40, 42
(540)



- (593) Obrazová
(510) (14) vzácné kovy a jejich slitiny a výrobky z těchto materiálů, a to šperky, mince, numismatické sbírky, medaile, žetony, vyznamenání, medailony, sošky a odznaky, mince, sběratelské mince, pamětní medaile, odlévané mince a medailony ze železných a obecných neželezných kovů a jejich slitin, měděné žetony, odznaky ze vzácných kovů, přívěšky, diamanty, drahokamy, slitiny drahých kovů, drahé kovy, surové nebo jako polotovar, figurky [sošky] z drahých kovů, hodinky, časoměry, ingoty z drahých kovů, perly [šperky], platina [kov], polodrahokamy, stříbro, surové nebo jako polotovar, klenoty k osobnímu krášení, manžetové knoflíčky, umělecká díla z drahých kovů, dráty z drahých kovů [šperky], zlato, surové nebo jako polotovar; (35) maloobchodní a velkoobchodní služby pro drahé kovy a výrobky z drahých kovů, zejména zlata, stříbra, platiny, maloobchodní a velkoobchodní služby pro diamanty, mince a medaile, administrativní zpracování objednávek, analýza nákladů a cen, dodavatelské služby pro třetí osoby, dražby, ekonomické a obchodní prognózy, obchodní nebo ekonomické informace, prezentace výrobků v komunikačních médiích pro účely maloobchodu, marketing, merchandising, pomoc při řízení obchodní činnosti, odborné obchodní a ekonomické poradenství, předvádění zboží, partnerský marketing a propojování klientů s ambasadory a partnery, event marketing (získávání zákazníků pořádáním akcí); (40) zpracování kovů (ražení), odlévání a zpracování kovů železných i neželezných, odlévání drahých kovů a jejich slitin, slévání drahých kovů, zlatnictví a stříbrnictví na zakázku, pozlacování a postříbřování šperků, klenotnictví a kovotepectví (zpracování materiálů, výroba zlatých a stříbrných šperků na zakázku), sběr, úprava a zpracování veškerých sběrných (druhotných) surovin, především s obsahem zlata a jiných drahých kovů; (42) klasifikace mincí, služby v oblasti analýzy mincí (ověřování), zprostředkovatelské a poradenské služby v oblasti numismatiky, jako jsou expertizy a ověřování numismatických sbírek, design (grafické umění), navrhování a vývoj počítačového hardwaru a softwaru.
- (730) **Kutnohorská Mincovna a.s.**, Tylova 390/9, Kutná Hora, Kutná Hora-Vnitřní Město, 28401, CZ
(740) zaeRkováno s.r.o., Vršovické náměstí 111/2, Praha 10, Vršovice, 10100

(210) **O-582990**
(220) 13.12.2022
(320) 13.12.2022
(511) 14, 35, 40, 42
(540)



- (593) Obrazová
(510) (14) vzácné kovy a jejich slitiny a výrobky z těchto materiálů, a to šperky, mince, numismatické sbírky, medaile, žetony, vyznamenání, medailony, sošky a odznaky, mince, sběratelské mince, pamětní medaile, odlévané mince a medailony ze železných a obecných neželezných kovů a jejich slitin, měděné žetony, odznaky ze vzácných kovů, přívěšky, diamanty, drahokamy, slitiny drahých kovů, drahé kovy, surové nebo jako polotovar, figurky [sošky] z drahých kovů, hodinky, časoměry, ingoty z drahých kovů, perly [šperky], platina [kov], polodrahokamy, stříbro, surové nebo jako polotovar, klenoty k osobnímu krášení, manžetové knoflíčky, umělecká díla z drahých kovů, dráty z drahých kovů [šperky], zlato, surové nebo jako polotovar; (35) maloobchodní a velkoobchodní služby pro drahé kovy a výrobky z drahých kovů, zejména zlata, stříbra, platiny, maloobchodní a velkoobchodní služby pro diamanty, mince a medaile, administrativní zpracování objednávek, analýza nákladů a cen, dodavatelské služby pro třetí osoby, dražby, ekonomické a obchodní prognózy, obchodní nebo ekonomické informace, prezentace výrobků v komunikačních médiích pro účely maloobchodu, marketing, merchandising, pomoc při řízení obchodní činnosti, odborné obchodní a ekonomické poradenství, předvádění zboží, partnerský marketing a propojování klientů s ambasadory a partnery, event marketing (získávání zákazníků pořádáním akcí); (40) zpracování kovů (ražení), odlévání a zpracování kovů železných i neželezných, odlévání drahých kovů a jejich slitin, slévání drahých kovů, zlatnictví a stříbrnictví na zakázku, pozlacování a postříbřování šperků, klenotnictví a kovotepectví (zpracování materiálů, výroba zlatých a stříbrných šperků na zakázku), sběr, úprava a zpracování veškerých sběrných (druhotných) surovin, především s obsahem zlata a jiných drahých kovů; (42) klasifikace mincí, služby v oblasti analýzy mincí (ověřování), zprostředkovatelské a poradenské služby v oblasti numismatiky, jako jsou expertizy a ověřování numismatických sbírek, design (grafické umění), navrhování a vývoj počítačového hardwaru a softwaru.
- (730) **Kutnohorská Mincovna a.s.**, Tylova 390/9, Kutná Hora, Kutná Hora-Vnitřní Město, 28401, CZ
(740) zaeRkováno s.r.o., Vršovické náměstí 111/2, Praha 10, Vršovice, 10100

(210) **O-583001**
(220) 14.12.2022
(320) 14.12.2022
(511) 24, 35, 41
(540)

LuciaJazz

- (592) Slovní
(510) (24) textilie a náhražky textilií, bytový textil, textilní a plastové záclony a závěsy; (35) reklama, propagace, řízení obchodní činnosti, obchodní administrativa, kancelářské práce; (41) vzdělávání, školení, zábava, sportovní a kulturní činnosti.
- (730) **Štefanová Lucia**, 91, Žišov, 39181, CZ
(740) JUDr. Ivo Jahelka, Sládkova 351, Jindřichův Hradec, Jindřichův Hradec II, 37701

(210) **O-583007**
(220) 14.12.2022
(320) 14.12.2022
(511) 36
(540)

Dialog

(593) Obrazová
(510) (36) obchodování s cennými papíry.
(730) **Colosseum, a.s.**, Evropská 2758/11, Praha 6, Dejvice, 16000, CZ
(740) Mgr. Lukáš Dlabáček, patentový zástupce, Bolzanova 461/5, Brno, Černovice, 61800

(210) **O-583011**
(220) 14.12.2022
(320) 14.12.2022
(511) 36
(540)

DIALOG

(592) Slovní
(510) (36) obchodování s cennými papíry.
(730) **Colosseum, a.s.**, Evropská 2758/11, Praha 6, Dejvice, 16000, CZ
(740) Mgr. Lukáš Dlabáček, patentový zástupce, Bolzanova 461/5, Brno, Černovice, 61800

(210) **O-583015**
(220) 14.12.2022
(320) 14.12.2022
(511) 1, 3, 5, 32, 35
(540)

» Bloody Vital «

(593) Obrazová
(510) (1) protein (surovina); (3) mýdla, vlasové vody, kosmetické přípravky, kosmetické krémy, krémy na pokožku neléčebné, prostředky ústní hygieny neléčebné, éterické oleje, oleje pro kosmetické účely, pleťové vody pro kosmetické účely, šampony, kosmetické přípravky pro péči o pokožku, rostlinné výtažky pro kosmetické účely, aroma (éterické oleje), aroma do

nápojů (éterické oleje), čistící oleje, éterické oleje, kosmetika, přípravky do koupele, koupelové soli, krémy kosmetické, květinové parfémové, oleje pro kosmetické účely, oleje pro toaletní účely, parfémové, potpourri, voda parfémovaná, přírodní kosmetika, bio kosmetika, rostlinné oleje pro kosmetické účely, rostlinné silice, bylinné krémy, bylinné gely, tělové regenerační balzámy, opalovací kosmetika, kosmetické obličejové masky, koupelové oleje, sprchové oleje, masážně regenerační oleje, masážní emulze, pleťové vody a pleťová tonika, vlasová kosmetika, směsi rostlinných silic; (5) proteinové potravinové doplňky, lidský plazmový protein, proteinové potraviny pro léčebné účely, vitamínové přípravky, minerální potravinové doplňky, výživové doplňky, potravinové doplňky pro lidi a zvířata, kombinované přípravky vitamínů, minerálů a rostlinných výtažků, doplňky zdravé výživy; (32) nealkoholické nápoje, proteinové nápoje; (35) maloobchodní a velkoobchodní prodej mýdel, vlasových vod, kosmetických přípravků, kosmetických krémů, krémů na pokožku, prostředků na čištění zubů, éterických olejů, olejů pro kosmetické účely, pleťových vod pro kosmetické účely, šampónů, kosmetických přípravků na péči o pokožku, rostlinných výtažků pro kosmetické použití, vitamínových přípravků, minerálních potravinových doplňků, výživových doplňků, potravinových doplňků pro lidi a zvířata, kombinovaných přípravků vitamínů, minerálů a rostlinných výtažků.

(730) **P4P Technology a.s.**, Na příkopě 857/18, Praha 1, Nové Město, 11000, CZ
(740) NEOLEGAL - advokátní a patentová kancelář, JUDr. Petr Novotný, Římská 2135/45, Praha 2, Vinohrady, 12000

(210) **O-583016**
(220) 14.12.2022
(320) 14.12.2022
(511) 1, 5, 41, 42, 44
(540)

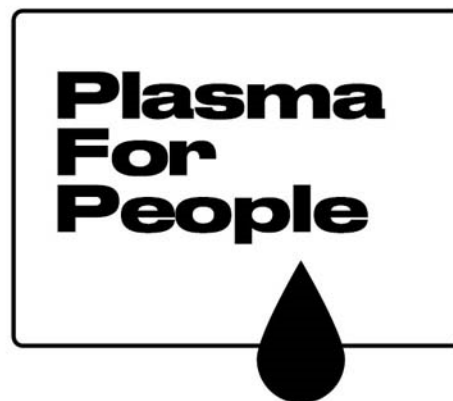

(593) Obrazová
(510) (1) protein (surovina); (5) proteinové potravinové doplňky, lidský plazmový protein, proteinové potraviny pro léčebné účely, vitamínové přípravky, minerální potravinové doplňky, výživové doplňky, potravinové doplňky pro lidi a zvířata, kombinované přípravky vitamínů, minerálů a rostlinných výtažků, doplňky zdravé výživy; (41) vydávání textů (s výjimkou reklamních), výuka, vzdělávací služby, školení, vydávání knih, výroba rozhlasových a televizních programů, pořádání a vedení kongresů, informace o vzdělávání, pořádání výstav ke kulturním nebo vzdělávacím účelům, pořádání a vedení seminářů, on-line vydávání elektronických knih a časopisů, poskytování elektronických publikací on-line bez možnosti stažení, psaní textů (jiných než reklamních), poskytování videí on-line bez možnosti stažení; (42) laboratorní výzkum, pronájem laboratorních přístrojů a nástrojů, lékařské laboratorní služby (výzkum); (44) lékařské laboratorní služby pro analýzu vzorků odebraných pacientům, lékařské služby.
(730) **P4P Technology a.s.**, Na příkopě 857/18, Praha 1, Nové Město, 11000, CZ
(740) NEOLEGAL - advokátní a patentová kancelář, JUDr. Petr Novotný, Římská 2135/45, Praha 2, Vinohrady, 12000

(210) **O-583018**

(220) 14.12.2022

(320) 14.12.2022

(511) 35, 39

(540)

GO4U

(592) Slovní

(510) (35) online objednávkové služby, online objednávkové služby oděšky jídla z restaurací a jeho donášky; (39) doprava a přeprava, služby v oblasti cestování a osobní doprava, taxislužba, taxislužba pro vozíčkáře, osobní doprava, pozemní osobní doprava.

(730) **Kočí Josef**, Prokopa Holého 1908, Čáslav, Čáslav-Nové Město, 28601, CZ

(210) **O-583067**

(220) 19.12.2022

(320) 19.12.2022

(511) 35, 36

(540)

Adventum

(592) Slovní

(510) (35) reklamní, marketingové a propagační služby, pomoc v obchodní a podnikatelské činnosti, management a administrativní služby, sjednávání smluv o nákupu a prodeji pro třetí strany, administrativní služby v oblasti akciových plánů pro zaměstnance, vedení dražeb, nákupní služby, služby nákupních agentur, poradenské a konzultační služby v oblasti zásobování (nákupu) zbožím pro jiné subjekty, pomoc při řízení obchodní činnosti, služby zásobování alkoholickými nápoji pro jiné osoby (nákup zboží a služeb pro jiné podniky), zajišťování smluv na nákup a prodej zboží a služeb pro druhé, dojednávání dohod týkajících se prodeje a nákupu zboží, poradenské služby zaměřené na nákup zboží jménem třetích osob, poradenské služby v oblasti obchodního zprostředkování zboží a služeb, obchodní správa licencí k výrobkům a službám jiných osob, doporučování výrobků spotřebitelům pro obchodní účely, poskytování spotřebitelských informací v oblasti výrobků a služeb, zajišťování nákupu zboží pro třetí osoby, srovnávání cen, zásobovací služby pro jiné osoby (nákup zboží a služeb pro jiné podniky), poskytování služeb srovnání ceny energií, zprostředkování smluv týkajících se dodávek energií, obchodní poradenské a informační služby ohledně tarifů, informační služby o obchodních metodách, služby předplatného na balíček informačních médií, služby předplatného elektronického tisku, služby předplatného databázových služeb prostřednictvím komunikací, služby exportní agentury, služby propagace exportu, poskytování poradenství v souvislosti se spotřebními výrobky, administrativní prodej, služby řízení prodeje, konzultace v oblasti prodejních technik a prodejních programů, poskytování informací o obchodním prodeji, sjednávání předplatného na informační balíčky, sjednávání předplatného na internetové služby, administrativní zpracování objednávek, administrativní služby, obchodní informace a rady pro spotřebitele (poradna pro spotřebitele), poskytování obchodních informací spotřebitelům, obchodní informační a poradenské služby pro spotřebitele se zaměřením na kosmetiku, obchodní informační a poradenské služby pro spotřebitele se zaměřením na léčidla, zprostředkování dovozu a vývozu, zprostředkování dovozu a vývozu v oblasti energetických služeb, služby obchodní komory na podporu obchodu, služby obchodní komory na podporu podnikání, zprostředkování obchodních a komerčních kontaktů, zprostředkování a uzavírání obchodních transakcí pro třetí osoby, zajišťování obchodních transakcí a obchodních kontaktů, sjednávání a uzavírání obchodních transakcí pro třetí strany prostřednictvím telekomunikačních systémů, sjednávání a uzavírání obchodních transakcí pro třetí strany, poradenské služby vztahující se ke komerčním transakcím, služby obchodního zprostředkování pro třetí strany, informace a konzultace v oblasti zahraničního obchodu, poskytování poradenství spotřebitelům v souvislosti s laptopy, administrativní služby v oblasti příjmu prodejních objednávek, poradenství ohledně kalkulace prodejních objednávek, reklamní služby jiných prodejců umožňující zákazníkům si služby těchto prodejců pohodlně prohlédnout a porovnat, shromažďování různých pojišťovacích služeb ve prospěch ostatních, aby si mohli zákazníci tyto služby pohodlně porovnat a nakoupit, shromažďování různých telekomunikačních služeb ve prospěch ostatních, aby si mohli zákazníci tyto služby pohodlně porovnat a nakoupit, zprostředkování seznamů na bázi jmen a adres, zprostředkování smluv pro třetí osoby, vyjednávání smluv s plátcí zdravotního pojištění, sjednávání smluvních obchodních služeb s třetími stranami, shromažďování licitací nabídek, elektronické zpracování objednávek, objednávkové služby (pro třetí strany), zajišťování smluv na poskytování služeb pro třetí osoby, zajišťování předplatného

telekomunikačních služeb, zpracování telefonických a elektronických objednávek, telemarketing, pořádání podnikových prezentací spojených s nákupem a prodejem výrobků, zprostředkování smluv týkajících se nákupem a prodeje zboží, služby obchodního zprostředkování a poradenství v oboru prodeje výrobků a poskytování služeb, nákup zboží a služeb pro jiné podniky, informace o hodnocení prodejnosti výrobků, poradenské služby ohledně nákupu zboží jménem podniku, zpracování e-mailových objednávek, poskytování zákaznických informací o produktech prostřednictvím internetu, administrativní služby související s odkazováním klientů na právníky, management pro průmyslové a obchodní podniky v oblasti jejich zásobování kancelářskými potřebami, poskytování administrativních služeb pro internetový prodej, obchodní zprostředkovatelské služby týkající se propojování potenciálních soukromých investorů s podnikateli, kteří potřebují financování; (36) získávání finančních prostředků a finanční sponzorování, uzavírání pojištění, poskytování předplacených karet a kuponů, služby nemovitostní (realitní služby), finanční odhady, finanční, peněžní a bankovní služby, poskytování bezpečnostních schránek.

(730) **Adventum Befektetési Alapkezelő Zártkörűen Működő**,

Részvénytársaság, Batthyány utca 3. fszt.1., 1015 Budapest, HU

(740) T&S PARTNERS s.r.o., advokátní kancelář, Laubova 1729/8, Praha 3, Vinohrady, 13000

(210) **O-583068**

(220) 19.12.2022

(320) 19.12.2022

(511) 35, 36

(540)

Adventum Group

(592) Slovní

(510) (35) reklamní, marketingové a propagační služby, pomoc v obchodní a podnikatelské činnosti, management a administrativní služby, sjednávání smluv o nákupu a prodeji pro třetí strany, administrativní služby v oblasti akciových plánů pro zaměstnance, vedení dražeb, nákupní služby, služby nákupních agentur, poradenské a konzultační služby v oblasti zásobování (nákupu) zbožím pro jiné subjekty, pomoc při řízení obchodní činnosti, služby zásobování alkoholickými nápoji pro jiné osoby (nákup zboží a služeb pro jiné podniky), zajišťování smluv na nákup a prodej zboží a služeb pro druhé, dojednávání dohod týkajících se prodeje a nákupu zboží, poradenské služby zaměřené na nákup zboží jménem třetích osob, poradenské služby v oblasti obchodního zprostředkování zboží a služeb, obchodní správa licencí k výrobkům a službám jiných osob, doporučování výrobků spotřebitelům pro obchodní účely, poskytování spotřebitelských informací v oblasti výrobků a služeb, zajišťování nákupu zboží pro třetí osoby, srovnávání cen, zásobovací služby pro jiné osoby (nákup zboží a služeb pro jiné podniky), poskytování služeb srovnání ceny energií, zprostředkování smluv týkajících se dodávek energií, obchodní poradenské a informační služby ohledně tarifů, informační služby o obchodních metodách, služby předplatného na balíček informačních médií, služby předplatného elektronického tisku, služby předplatného databázových služeb prostřednictvím komunikací, služby exportní agentury, služby propagace exportu, poskytování poradenství v souvislosti se spotřebními výrobky, administrativní prodej, služby řízení prodeje, konzultace v oblasti prodejních technik a prodejních programů, poskytování informací o obchodním prodeji, sjednávání předplatného na informační balíčky, sjednávání předplatného na internetové služby, administrativní zpracování objednávek, administrativní služby, obchodní informace a rady pro spotřebitele (poradna pro spotřebitele), poskytování obchodních informací spotřebitelům, obchodní informační a poradenské služby pro spotřebitele se zaměřením na kosmetiku, obchodní informační a poradenské služby pro spotřebitele se zaměřením na léčidla, zprostředkování dovozu a vývozu, zprostředkování dovozu a vývozu v oblasti energetických služeb, služby obchodní komory na podporu obchodu, služby obchodní komory na podporu podnikání, zprostředkování obchodních a komerčních kontaktů, zprostředkování a uzavírání obchodních transakcí pro třetí osoby, zajišťování obchodních transakcí a obchodních kontaktů, sjednávání a uzavírání obchodních transakcí pro třetí strany prostřednictvím telekomunikačních systémů, sjednávání a uzavírání obchodních transakcí pro třetí strany, poradenské služby vztahující se ke komerčním transakcím, služby obchodního zprostředkování pro třetí strany, informace a konzultace v oblasti zahraničního obchodu, poskytování poradenství spotřebitelům v souvislosti s laptopy, administrativní služby v oblasti příjmu prodejních objednávek, poradenství ohledně kalkulace prodejních objednávek, reklamní služby jiných prodejců umožňující zákazníkům si služby těchto prodejců pohodlně prohlédnout a porovnat, shromažďování různých

pojišťovacích služeb ve prospěch ostatních, aby si mohli zákazníci tyto služby pohodlně porovnat a nakoupit, shromažďování různých telekomunikačních služeb ve prospěch ostatních, aby si mohli zákazníci tyto služby pohodlně porovnat a nakoupit, zprostředkování seznamů na bázi jmen a adres, zprostředkování smluv pro třetí osoby, vyjednávání smluv s plátcí zdravotního pojištění, sjednávání smluvních obchodních služeb s třetími stranami, shromažďování licitačních nabídek, elektronické zpracování objednávek, objednávkové služby (pro třetí strany), zajišťování smluv na poskytování služeb pro třetí osoby, zajišťování předplatného telekomunikačních služeb, zpracování telefonických a elektronických objednávek, telemarketing, pořádání podnikových prezentací spojených s nákupem a prodejem výrobků, zprostředkování smluv týkajících se nákupu a prodeje zboží, služby obchodního zprostředkování a poradenství v oboru prodeje výrobků a poskytování služeb, nákup zboží a služeb pro jiné podniky, informace o hodnocení prodejnosti výrobků, poradenské služby ohledně nákupu zboží jménem podniku, zpracování e-mailových objednávek, poskytování zákaznických informací o produktech prostřednictvím internetu, administrativní služby související s odkazováním klientů na právníky, management pro průmyslové a obchodní podniky v oblasti jejich zásobování kancelářskými potřebami, poskytování administrativních služeb pro internetový prodej, obchodní zprostředkovatelské služby týkající se propojování potenciálních soukromých investorů s podnikateli, kteří potřebují financování; (36) získávání finančních prostředků a finanční sponzorování, uzavírání pojištění, poskytování předplacených karet a kuponů, služby nemovitostní (realitní služby), finanční odhady, finanční, peněžní a bankovní služby, poskytování bezpečnostních schránek.

- (730) **Adventum Befektetési Alapkezelő Zártkörűen Működő,**
Résvénytársaság, Batthyány utca 3. fszt.1., 1015 Budapest, HU
(740) T&S PARTNERS s.r.o., advokátní kancelář, Laubova 1729/8, Praha 3,
Vinohrady, 13000

- (210) **O-583069**
(220) 19.12.2022
(320) 19.12.2022
(511) 35, 36
(540)



- (593) Obrazová
(510) (35) reklamní, marketingové a propagační služby, pomoc v obchodní a podnikatelské činnosti, management a administrativní služby, sjednávání smluv o nákupu a prodeji pro třetí strany, administrativní služby v oblasti akciových plánů pro zaměstnance, vedení dražeb, nákupní služby, služby nákupních agentur, poradenské a konzultační služby v oblasti zásobování (nákupu) zbožím pro jiné subjekty, pomoc při řízení obchodní činnosti, služby zásobování alkoholickými nápoji pro jiné osoby (nákup zboží a služeb pro jiné podniky), zajišťování smluv na nákup a prodej zboží a služeb pro druhé, dojednávání dohod týkajících se prodeje a nákupu zboží, poradenské služby zaměřené na nákup zboží jménem třetích osob, poradenské služby v oblasti obchodního zprostředkování zboží a služeb, obchodní správa licencí k výrobkům a službám jiných osob, doporučování výrobků spotřebitelům pro obchodní účely, poskytování spotřebitelských informací v oblasti výrobků a služeb, zajišťování nákupu zboží pro třetí osoby, srovnávání cen, zásobovací služby pro jiné osoby (nákup zboží a služeb pro jiné podniky), poskytování služeb srovnání ceny energií, zprostředkování smluv týkajících se dodávek energií, obchodní poradenské a informační služby ohledně tarifů, informační služby o obchodních metodách, služby předplatného na balíček informačních médií, služby

předplatného elektronického tisku, služby předplatného databázových služeb prostřednictvím komunikací, služby exportní agentury, služby propagace exportu, poskytování poradenství v souvislosti se spotřebními výrobky, administrativa prodeje, služby řízení prodeje, konzultace v oblasti prodejních technik a prodejních programů, poskytování informací o obchodním prodeji, sjednávání předplatného na informační balíčky, sjednávání předplatného na internetové služby, administrativní zpracování objednávek, administrativní služby, obchodní informace a rady pro spotřebitele (poradna pro spotřebitele), poskytování obchodních informací spotřebitelům, obchodní informační a poradenské služby pro spotřebitele se zaměřením na kosmetiku, obchodní informační a poradenské služby pro spotřebitele se zaměřením na léčidla, zprostředkování dovozu a vývozu, zprostředkování dovozu a vývozu v oblasti energetických služeb, služby obchodní komory na podporu obchodu, služby obchodní komory na podporu podnikání, zprostředkování obchodních a komerčních kontaktů, zprostředkování a uzavírání obchodních transakcí pro třetí osoby, zajišťování obchodních transakcí a obchodních kontaktů, sjednávání a uzavírání obchodních transakcí pro třetí strany prostřednictvím telekomunikačních systémů, sjednávání a uzavírání obchodních transakcí pro třetí strany, poradenské služby vztahující se ke komerčním transakcím, služby obchodního zprostředkování pro třetí strany, informace a konzultace v oblasti zahraničního obchodu, poskytování poradenství spotřebitelům v souvislosti s laptopy, administrativní služby v oblasti příjmu prodejních objednávek, poradenství ohledně kalkulace prodejních objednávek, reklamní služby jiných prodejců umožňující zákazníkům si služby těchto prodejců pohodlně prohlédnout a porovnat, shromažďování různých pojišťovacích služeb ve prospěch ostatních, aby si mohli zákazníci tyto služby pohodlně porovnat a nakoupit, shromažďování různých telekomunikačních služeb ve prospěch ostatních, aby si mohli zákazníci tyto služby pohodlně porovnat a nakoupit, zprostředkování seznamů na bázi jmen a adres, zprostředkování smluv pro třetí osoby, vyjednávání smluv s plátcí zdravotního pojištění, sjednávání smluvních obchodních služeb s třetími stranami, shromažďování licitačních nabídek, elektronické zpracování objednávek, objednávkové služby (pro třetí strany), zajišťování smluv na poskytování služeb pro třetí osoby, zajišťování předplatného telekomunikačních služeb, zpracování telefonických a elektronických objednávek, telemarketing, pořádání podnikových prezentací spojených s nákupem a prodejem výrobků, zprostředkování smluv týkajících se nákupu a prodeje zboží, služby obchodního zprostředkování a poradenství v oboru prodeje výrobků a poskytování služeb, nákup zboží a služeb pro jiné podniky, informace o hodnocení prodejnosti výrobků, poradenské služby ohledně nákupu zboží jménem podniku, zpracování e-mailových objednávek, poskytování zákaznických informací o produktech prostřednictvím internetu, administrativní služby související s odkazováním klientů na právníky, management pro průmyslové a obchodní podniky v oblasti jejich zásobování kancelářskými potřebami, poskytování administrativních služeb pro internetový prodej, obchodní zprostředkovatelské služby týkající se propojování potenciálních soukromých investorů s podnikateli, kteří potřebují financování; (36) získávání finančních prostředků a finanční sponzorování, uzavírání pojištění, poskytování předplacených karet a kuponů, služby nemovitostní (realitní služby), finanční odhady, finanční, peněžní a bankovní služby, poskytování bezpečnostních schránek.

- (591) Barevná
(730) **Adventum Befektetési Alapkezelő Zártkörűen Működő,**
Résvénytársaság, Batthyány utca 3. fszt.1., 1015 Budapest, HU
(740) T&S PARTNERS s.r.o., advokátní kancelář, Laubova 1729/8, Praha 3,
Vinohrady, 13000

(210) **O-583070**
(220) 19.12.2022
(320) 19.12.2022
(511) 35, 36
(540)



(593) Obrazová
(510) (35) reklamní, marketingové a propagační služby, pomoc v obchodní a podnikatelské činnosti, management a administrativní služby, sjednávání smluv o nákupu a prodeji pro třetí strany, administrativní služby v oblasti akciových plánů pro zaměstnance, vedení dražeb, nákupní služby, služby nákupních agentur, poradenské a konzultační služby v oblasti zásobování (nákupu) zbožím pro jiné subjekty, pomoc při řízení obchodní činnosti, služby zásobování alkoholickými nápoji pro jiné osoby (nákup zboží a služeb pro jiné podniky), zajišťování smluv na nákup a prodej zboží a služeb pro druhé, dojednávání dohod týkajících se prodeje a nákupu zboží, poradenské služby zaměřené na nákup zboží jménem třetích osob, poradenské služby v oblasti obchodního zprostředkování zboží a služeb, obchodní správa licencí k výrobkům a službám jiných osob, doporučování výrobků spotřebitelům pro obchodní účely, poskytování spotřebitelských informací v oblasti výrobků a služeb, zajišťování nákupu zboží pro třetí osoby, srovnávání cen, zásobovací služby pro jiné osoby (nákup zboží a služeb pro jiné podniky), poskytování služeb srovnání ceny energií, zprostředkování smluv týkajících se dodávek energií, obchodní poradenské a informační služby ohledně tarifů, informační služby o obchodních metodách, služby předplatného na balíček informačních médií, služby předplatného elektronického tisku, služby předplatného databázových služeb prostřednictvím komunikací, služby exportní agentury, služby propagace exportu, poskytování poradenství v souvislosti se spotřebními výrobky, administrativa prodeje, služby řízení prodeje, konzultace v oblasti prodejních technik a prodejních programů, poskytování informací o obchodním prodeji, sjednávání předplatného na informační balíčky, sjednávání předplatného na internetové služby, administrativní zpracování objednávek, administrativní služby, obchodní informace a rady pro spotřebitele (poradna pro spotřebitele), poskytování obchodních informací spotřebitelům, obchodní informační a poradenské služby pro spotřebitele se zaměřením na kosmetiku, obchodní informační a poradenské služby pro spotřebitele se zaměřením na ličidla, zprostředkování dovozu a vývozu, zprostředkování dovozu a vývozu v oblasti energetických služeb, služby obchodní komory na podporu obchodu, služby obchodní komory na podporu podnikání, zprostředkování obchodních a komerčních kontaktů, zprostředkování a uzavírání obchodních transakcí pro třetí osoby, zajišťování obchodních transakcí a obchodních kontaktů, sjednávání a uzavírání obchodních transakcí pro třetí strany prostřednictvím telekomunikačních systémů, sjednávání a uzavírání obchodních transakcí pro třetí strany, poradenské služby vztahující se ke komerčním transakcím, služby obchodního zprostředkování pro třetí strany, informace a konzultace v oblasti zahraničního obchodu, poskytování poradenství spotřebitelům v souvislosti s laptopy, administrativní služby v oblasti příjmu prodejních objednávek, poradenství ohledně kalkulace prodejních objednávek, reklamní služby jiných prodejců umožňující zákazníkům si služby těchto prodejců pohodlně prohlédnout a porovnat, shromažďování různých pojišťovacích služeb ve prospěch ostatních, aby si mohli zákazníci tyto služby pohodlně porovnat a nakoupit, shromažďování různých telekomunikačních služeb ve prospěch ostatních, aby si mohli zákazníci tyto služby pohodlně porovnat a nakoupit, zprostředkování seznamů na bázi jmen a adres, zprostředkování smluv pro třetí osoby, vyjednávání smluv s

plátcí zdravotního pojištění, sjednávání smluvních obchodních služeb s třetími stranami, shromažďování licitačních nabídek, elektronické zpracování objednávek, objednávkové služby (pro třetí strany), zajišťování smluv na poskytování služeb pro třetí osoby, zajišťování předplatného telekomunikačních služeb, zpracování telefonických a elektronických objednávek, telemarketing, pořádání podnikových prezentací spojených s nákupem a prodejem výrobků, zprostředkování smluv týkajících se nákupu a prodeje zboží, služby obchodního zprostředkování a poradenství v oboru prodeje výrobků a poskytování služeb, nákup zboží a služeb pro jiné podniky, informace o hodnocení prodejnosti výrobků, poradenské služby ohledně nákupu zboží jménem podniku, zpracování e-mailových objednávek, poskytování zákaznických informací o produktech prostřednictvím internetu, administrativní služby související s odkazováním klientů na právníky, management pro průmyslové a obchodní podniky v oblasti jejich zásobování kancelářskými potřebami, poskytování administrativních služeb pro internetový prodej, obchodní zprostředkovatelské služby týkající se propojování potenciálních soukromých investorů s podnikateli, kteří potřebují financování; (36) získávání finančních prostředků a finanční sponzorování, uzavírání pojištění, poskytování předplacených karet a kuponů, služby nemovitosti (realitní služby), finanční odhady, finanční, peněžní a bankovní služby, poskytování bezpečnostních schránek.

(591) Barevná
(730) **Adventum Befektetési Alapkezelő Zártkörűen Működő,**
Részvénytársaság, Batthyány utca 3. fszt.1., 1015 Budapest, HU
(740) T&S PARTNERS s.r.o., advokátní kancelář, Laubova 1729/8, Praha 3,
Vinohrady, 13000

(210) **O-583072**
(220) 19.12.2022
(320) 19.12.2022
(511) 35, 36, 41
(540)



(593) Obrazová
(510) (35) zprostředkovatelská činnost v oblasti obchodních záležitostí, tvorba a systematizace informací do počítačových databází, automatizované zpracování dat, ekonomické a organizační poradenství a informační služby v oblasti obchodu a ekonomiky, předvádění finančních produktů pro účely maloobchodního prodeje, poradenství a poskytování konzultací v obchodní činnosti, zprostředkování, řízení a vedení interaktivního obchodu, poskytování ekonomických informací k obchodním účelům prostřednictvím Internetu, vytváření a provozování obchodních sítí, marketingové studie, průzkumy a analýzy trhů, vypracování ekonomických posudků k obchodním účelům a obchodních posudků; (36) finančníctví, informační služby a poradenství v oblasti financí, pojišťovnictví, bankovníctví a v investiční oblasti, zejména finanční analýzy, finanční řízení, finanční sponzorování, odhady a oceňování, investiční činnost, zprostředkování pojištění úvěrových rizik, úvěrové poradenství v zprostředkování úvěrů, zprostředkování finančních operací, finanční analýzy, zprostředkovávání obchodů s hypotékami, kapitálové investice, bankovní obchody, operace peněžní a finanční, faktoring a forfaiting, zprostředkování nákupu a prodeje cenných papírů, povinné ručení, úvěrové konzultace a rešerše, finanční a operativní leasing, šetření v peněžních

záležitostech, burzovní makléřství, konzultace a poradenství v oblasti burzovních obchodů, zprostředkování, investování do otevřených podílových fondů a důchodových fondů, vypracování osobních finančních plánů, poskytování finančního servisu občanům a aktivní provádění správy jejich osobních financí, elektronický převod kapitálu, kauce, garance a záruky, správa majetku, konzultační a poradenské služby v oblasti pojišťovnictví a osobních financí, zprostředkování uzavírání pojistek životních, úrazových, nemocenských, majetkových, poradenství a poskytování konzultací ve finančně-ekonomických otázkách, revize finančních produktů; (41) organizování a vedení odborných kurzů, školení, seminářů a jiných vzdělávacích akcí, organizování doplňkového mimoškolního vzdělávání, pořádání a řízení pracovních setkání, konferencí, kongresů a kolokvií, lektorská, vzdělávací, školicí a konzultační činnost, zejména v oblasti finančního, ekonomického a organizačního poradenství, vydavatelská, nakladatelská a publikační činnost, organizování vzdělávacích výstav, videokonferencí a video seminářů, informace o výchově a vzdělávání, organizování a plánování večírků, organizování vzdělávacích soutěží, klubové služby pro vzdělávání, výchovu a zábavní činnost.

(591) Barevná

(730) **Broker Trust, a.s.**, Hanusova 1411/18, Praha 4, Michle, 14000, CZ

(740) PROPATENT, JUDr. Matěj Sedláček, Pod Pekařkou 107/1, Praha 4, Podolí, 14700

(210) **O-583075**

(220) 19.12.2022

(320) 19.12.2022

(511) 3, 9, 16, 18, 21, 25, 28, 29, 30, 32, 35, 41, 43

(540)

MAD BULL

(592) Slovní

(510) (3) čisticí prostředky a vonné přípravky, kosmetické přípravky, parfumerie, přípravky pro osobní hygienu, toaletní přípravky; (9) přilby ochranné (zejména hokejové), masky brankářské (chrániče obličeje), chrániče a jiné ochranné pomůcky, náležející do této třídy; (16) papír, kancelářské potřeby; (18) deštníky a slunečníky, zavazadla, cestovní tašky, peněženky a ostatní tašky, kůže, imitace kůže; (21) kartáče; (25) oděvy, obuv a kloboučnické zboží, sportovní oděvy, trička, sportovní dresy, čepice, klobouky, šály, čelenky, hokejová obuv; (28) sportovní zařízení a zařízení ke cvičení, hračky, hry, sportovní potřeby, hokejky, rukavice na hokej, chrániče na tělo (na hokej), brusle, puky; (29) mléčné výrobky a jejich náhražky, zpracované ovoce, ořechy; (30) káva, čaj, kakao a jejich náhražky, led, mražené jogurty a sorbety, zmrzliny; (32) nealkoholické nápoje, pivo a nealkoholické pivo, přípravky k výrobě nápojů; (35) reklama, marketing a propagační služby; (41) výchova, vzdělávání, zábava a sportovní činnost, zveřejňování, oznamování a psaní textů (s výjimkou reklamních), pořádání sportovních, rekreačních a zábavních příležitostí, utkání a soutěží, výuka a sportovní výcvik v oboru ledního hokeje, vedení a provozování hokejových škol a výcvikových táborů, provozování a pronájem sportovišť; (43) dočasné ubytování, poskytování jídla a nápojů.

(730) **Pranevský Luděk Ing.**, Husova tř. 1842/125e, České Budějovice, České Budějovice 2, 37011, CZ

(210) **O-583076**

(220) 19.12.2022

(320) 19.12.2022

(511) 3, 9, 16, 18, 21, 25, 28, 29, 30, 32, 35, 41, 43

(540)



(593) Obrazová

(510) (3) čisticí prostředky a vonné přípravky, kosmetické přípravky, parfumerie, přípravky pro osobní hygienu, toaletní přípravky; (9) přilby ochranné (zejména hokejové), masky brankářské (chrániče obličeje), chrániče a jiné ochranné pomůcky, náležející do této třídy; (16) papír, kancelářské potřeby; (18) deštníky a slunečníky, zavazadla, cestovní tašky, peněženky a ostatní tašky, kůže, imitace kůže; (21) kartáče; (25) oděvy, obuv a kloboučnické zboží, sportovní oděvy, trička, sportovní dresy, čepice, klobouky, šály, čelenky, hokejová obuv; (28) sportovní zařízení a zařízení ke cvičení, hračky, hry, sportovní potřeby, hokejky, rukavice na hokej, chrániče na tělo (na hokej), brusle, puky; (29) mléčné výrobky a jejich náhražky, zpracované ovoce, ořechy; (30) káva, čaj, kakao a jejich náhražky, led, mražené jogurty a sorbety, zmrzliny; (32) nealkoholické nápoje, pivo a nealkoholické pivo, přípravky k výrobě nápojů; (35) reklama, marketing a propagační služby; (41) výchova, vzdělávání, zábava a sportovní činnost, zveřejňování, oznamování a psaní textů (s výjimkou reklamních), pořádání sportovních, rekreačních a zábavních příležitostí, utkání a soutěží, výuka a sportovní výcvik v oboru ledního hokeje, vedení a provozování hokejových škol a výcvikových táborů, provozování a pronájem sportovišť; (43) dočasné ubytování, poskytování jídla a nápojů.

(730) **Pranevský Luděk Ing.**, Husova tř. 1842/125e, České Budějovice, České Budějovice 2, 37011, CZ

(210) **O-583077**

(220) 19.12.2022

(320) 19.12.2022

(511) 3, 9, 16, 18, 21, 25, 28, 29, 30, 32, 35, 41, 43

(540)



(593) Obrazová

(510) (3) čisticí prostředky a vonné přípravky, kosmetické přípravky, parfumerie, přípravky pro osobní hygienu, toaletní přípravky; (9) přilby ochranné (zejména hokejové), masky brankářské (chrániče obličeje), chrániče a jiné ochranné pomůcky, náležející do této třídy; (16) papír, kancelářské potřeby; (18) deštníky a slunečníky, zavazadla, cestovní tašky, peněženky a ostatní tašky, kůže, imitace kůže; (21) kartáče; (25) oděvy, obuv a kloboučnické zboží, sportovní oděvy, trička, sportovní dresy, čepice, klobouky, šály, čelenky, hokejová obuv; (28) sportovní zařízení a zařízení ke cvičení, hračky, hry, sportovní potřeby, hokejky, rukavice na hokej, chrániče na tělo (na hokej), brusle, puky; (29) mléčné výrobky a jejich náhražky, zpracované ovoce, ořechy; (30) káva, čaj, kakao a jejich náhražky, led, mražené jogurty a sorbety, zmrzliny; (32) nealkoholické nápoje, pivo a nealkoholické pivo, přípravky k výrobě nápojů; (35) reklama, marketing a propagační služby; (41) výchova, vzdělávání, zábava a sportovní činnost, zveřejňování, oznamování a psaní textů (s výjimkou reklamních), pořádání sportovních, rekreačních a zábavních příležitostí, utkání a soutěží, výuka a sportovní výcvik v oboru ledního hokeje, vedení a provozování hokejových škol a výcvikových táborů, provozování a pronájem sportovišť; (43) dočasné ubytování, poskytování jídla a nápojů.

(730) **Pranevský Luděk Ing.**, Husova tř. 1842/125e, České Budějovice, České Budějovice 2, 37011, CZ

(210) **O-583078**

(220) 19.12.2022

(320) 19.12.2022

(511) 3, 9, 16, 18, 21, 25, 28, 29, 30, 32, 35, 41, 43

(540)



(593) Obrazová

(510) (3) čisticí prostředky a vonné přípravky, kosmetické přípravky, parfumerie, přípravky pro osobní hygienu, toaletní přípravky; (9) přilby ochranné (zejména hokejové), masky brankářské (chrániče obličeje), chrániče a jiné ochranné pomůcky, náležející do této třídy; (16) papír, kancelářské potřeby; (18) deštníky a slunečníky, zavazadla, cestovní tašky, peněženky a ostatní tašky, kůže, imitace kůže; (21) kartáče; (25) oděvy, obuv a kloboučnické zboží, sportovní oděvy, trička, sportovní dresy, čepice, klobouky, šály, čelenky, hokejová obuv; (28) sportovní zařízení a zařízení ke cvičení, hračky, hry, sportovní potřeby, hokejky, rukavice na hokej, chrániče na tělo (na hokej), brusle, puky; (29) mléčné výrobky a jejich náhražky, zpracované ovoce, ořechy; (30) káva, čaj, kakao a jejich náhražky, led, mražené jogurty a sorbety, zmrzliny; (32) nealkoholické nápoje, pivo a nealkoholické pivo, přípravky k výrobě nápojů; (35) reklama, marketing a propagační služby; (41) výchova, vzdělávání, zábava a sportovní činnost, zveřejňování, oznamování a psaní textů (s výjimkou reklamních), pořádání sportovních, rekreačních a zábavních příležitostí, utkání a soutěží, výuka a sportovní výcvik v oboru ledního hokeje, vedení a provozování hokejových škol a výcvikových táborů, provozování a pronájem sportovišť; (43) dočasné ubytování, poskytování jídla a nápojů.

(730) **Pranevský Luděk Ing.**, Husova tř. 1842/125e, České Budějovice, České Budějovice 2, 37011, CZ

(210) **O-583088**

(220) 20.12.2022

(320) 20.12.2022

(511) 32

(540)

BOHEMIA GOOSE

(592) Slovní

(510) (32) nealkoholické nápoje s příchutí piva, ochucená piva, koktejly na bázi piva, sirupy pro přípravu nápojů, sladové pivo, pivo a nealkoholické pivo.

(730) **KAREL HOLOUBEK - Trade Group a.s.**, Vodičkova 682/20, Praha 1, Nové Město, 11000, CZ

(740) Ing. Jarmila Javoříková, patentový zástupce, Slunečná 4566, Zlín, 76005

(210) **O-583090**

(220) 20.12.2022

(320) 20.12.2022

(511) 40, 43

(540)

**BOHEMIA GOOSE RESTAURANT
BREWERY**

(592) Slovní

(510) (40) zpracování nápojů, pasterizace nápojů, pivovarnické služby, vaření piva; (43) služby spojené s provozováním restaurace a pivovaru.

(730) **KAREL HOLOUBEK - Trade Group a.s.**, Vodičkova 682/20, Praha 1, Nové Město, 11000, CZ

(740) Ing. Jarmila Javoříková, patentový zástupce, Slunečná 4566, Zlín, 76005

(210) **O-583095**

(220) 20.12.2022

(320) 20.12.2022

(511) 35, 37, 42

(540)

CONSTR

(593) Obrazová

(510) (35) služby dodavatele staveb, jmenovitě organizační, provozně-ekonomické poradenství pro stavebníky, plánování podnikání, provozně-ekonomické poradenství v oblasti výběrových řízení a zadávání stavebních zakázek, řízení obchodních projektů v oblasti stavebních projektů, dodavatelské služby pro třetí osoby (nákup výrobků a služeb pro jiné podniky), maloobchodní a velkoobchodní služby se stavebními hmotami, stavebními materiály, stavebními stroji a stavebními přístroji, obchodní administrativní, management obchodních projektů; (37) stavební poradenství, stavebnictví, služby řízení stavebních projektů, truhlářské služby (opravy), instalatérské služby, údržba a opravy v této oblasti, opravy a údržba plynových a elektrických zařízení, údržba a opravy vybavení budov, údržba a opravy částí budov, dláždění a obkládání, instalace, montáž, údržba a opravy topných, ventilačních a klimatizačních zařízení, služby generálního stavebního dodavatele, řízení stavebních projektů přímo na stavbě, stavba základů budov, bytová výstavba, výstavba průmyslových nemovitostí, výstavba obchodních komplexů, výstavba obchodních center, stavba obytných nemovitostí, stavební informace, služby v pozemním stavitelství, řízení projektů výstavby budov přímo na stavbě, stavba komerčních nemovitostí, vybavení interiérů kanceláří, vybavení interiérů firemních areálů, stavby na klíč, montáž a demolice budov, instalace technických sítí na staveništích, přestavba nemovitostí, stavební dozor a řízení stavebních prací, vybavení a zásobování stavenišť v rámci této třídy, stavba interiérových přiček, instalace vybavení budov, instalace nábytku pro obchody, úprava prodejních prostor, montáž, údržba a opravy nábytku, montáž regálů, renovace budov, sklenářské služby, instalace, montáž, údržba a opravy skel, oken a žaluzií; (42) technické poradenství týkající se staveb a konstrukcí, architektonické služby, technická příprava, podpora a poradenství pro stavební záměry, služby inženýra a ekonomického inženýra pro vedení projektů v rámci této třídy, vývoj projektů a řízení projektů, stavební inženýrství, vývoj uživatelských konceptů pro nemovitosti z technického hlediska, plánování a technické poradenství pro využití, správu, řízení a provoz nemovitostí, technické plánování a vývoj stavebních projektů, návrhářství (design), ve vztahu k následujícím oborům: budovy a interiéry, poskytování technických konzultací v oblasti navrhování interiéru, služby interiérové architektury, návrhy interiéru, navrhování nábytku, navrhování osvětlovacích systémů, design obchodních interiérů, prostorové plánování (navrhování) interiérů, návrhy interiérů prodejen, služby v oblasti interiérového designu a informační a poradenské služby s tím související v rámci této třídy.

(591) Barevná

(730) **CONSTR, s.r.o.**, Sochorova 3262/23, Brno, Žabovřesky, 61600, CZ

(740) barta.legal s.r.o., advokátní kancelář, JUDr. Jan Bárta, Kaprova 42/14, Praha 1, Staré Město, 11000

(210) **O-583096**

(220) 20.12.2022

(320) 20.12.2022

(511) 35, 37, 42

(540)

RELYCON

(592) Slovní

(510) (35) služby dodavatele staveb, jmenovitě organizační, provozně-ekonomické poradenství pro stavebníky, plánování podnikání, provozně-ekonomické poradenství v oblasti výběrových řízení a zadávání stavebních zakázek, řízení obchodních projektů v oblasti stavebních projektů, dodavatelské služby pro třetí osoby (nákup výrobků a služeb pro jiné podniky), maloobchodní a velkoobchodní služby se stavebními hmotami, stavebními materiály, stavebními stroji a stavebními přístroji, obchodní administrativní, management obchodních projektů; (37) stavební poradenství, stavebnictví, služby řízení stavebních projektů, truhlářské služby (opravy), instalatérské služby, údržba a opravy v této oblasti, opravy a údržba plynových a elektrických zařízení, údržba a opravy vybavení budov, údržba a opravy částí budov, dláždění a obkládání, instalace, montáž, údržba a opravy topných, ventilačních a klimatizačních zařízení, služby generálního stavebního dodavatele, řízení stavebních projektů přímo na stavbě, stavba základů budov, bytová výstavba, výstavba průmyslových nemovitostí, výstavba obchodních komplexů, výstavba obchodních center, stavba obytných nemovitostí, stavební informace, služby v pozemním stavitelství, řízení projektů výstavby budov přímo na stavbě, stavba komerčních nemovitostí, vybavení interiérů kanceláří, vybavení interiérů firemních areálů, stavby na klíč, montáž a demolice budov, instalace technických sítí na staveništích, přestavba nemovitostí, stavební dozor a řízení stavebních prací, vybavení a zásobování stavenišť v rámci této třídy, stavba interiérových přiček, instalace vybavení budov, instalace nábytku pro obchody, úprava prodejních prostor, montáž, údržba a opravy nábytku, montáž regálů, renovace budov, sklenářské služby, instalace, montáž, údržba a opravy skel, oken a žaluzií; (42) technické poradenství týkající se staveb a konstrukcí, architektonické služby, technická příprava, podpora a poradenství pro stavební záměry, služby inženýra a ekonomického inženýra pro vedení projektů v rámci této třídy, vývoj projektů a řízení projektů, stavební inženýrství, vývoj uživatelských konceptů pro nemovitosti z technického hlediska, plánování a technické poradenství pro využití, správu, řízení a provoz nemovitostí, technické plánování a vývoj stavebních projektů, návrhářství (design), ve vztahu k následujícím oborům: budovy a interiéry, poskytování technických konzultací v oblasti navrhování interiéru, služby interiérové architektury, návrhy interiéru, navrhování nábytku, navrhování osvětlovacích systémů, design obchodních interiérů, prostorové plánování (navrhování) interiérů, návrhy interiérů prodejen, služby v oblasti interiérového designu a informační a poradenské služby s tím související v rámci této třídy.

(730) **Relycon, s.r.o.**, Sochorova 3262/23, Brno, Žabovřesky, 61600, CZ

(740) barta.legal s.r.o., advokátní kancelář, JUDr. Jan Bárta, Kaprova 42/14, Praha 1, Staré Město, 11000

(210) **O-583097**

(220) 20.12.2022

(320) 20.12.2022

(511) 35, 37, 42

(540)

RELYCON

(593) Obrazová

(510) (35) služby dodavatele staveb, jmenovitě organizační, provozně-ekonomické poradenství pro stavebníky, plánování podnikání, provozně-ekonomické poradenství v oblasti výběrových řízení a zadávání stavebních zakázek, řízení obchodních projektů v oblasti stavebních projektů, dodavatelské služby pro třetí osoby (nákup výrobků a služeb pro jiné podniky), maloobchodní a velkoobchodní služby se stavebními hmotami, stavebními materiály, stavebními stroji a stavebními přístroji, obchodní administrativní, management obchodních projektů; (37) stavební poradenství, stavebnictví, služby řízení stavebních projektů, truhlářské služby (opravy), instalatérské služby, údržba a opravy v této oblasti, opravy a údržba plynových a elektrických zařízení, údržba a opravy vybavení budov, údržba a opravy částí budov, dláždění a obkládání, instalace, montáž, údržba a opravy topných, ventilačních a klimatizačních zařízení, služby generálního stavebního dodavatele, řízení stavebních projektů přímo na stavbě, stavba základů budov, bytová výstavba, výstavba průmyslových nemovitostí, výstavba obchodních komplexů, výstavba obchodních center, stavba obytných nemovitostí, stavební informace, služby v pozemním stavitelství, řízení projektů výstavby budov přímo na stavbě, stavba komerčních nemovitostí, vybavení interiérů kanceláří, vybavení interiérů firemních areálů, stavby na klíč, montáž a demolice budov, instalace technických sítí na staveništích, přestavba nemovitostí, stavební dozor a řízení stavebních prací, vybavení a zásobování stavenišť v rámci této třídy, stavba interiérových příček, instalace vybavení budov, instalace nábytku pro obchody, úprava prodejních prostor, montáž, údržba a opravy nábytku, montáž regálů, renovace budov, sklenářské služby, instalace, montáž, údržba a opravy skel, oken a žaluzií; (42) technické poradenství týkající se staveb a konstrukcí, architektonické služby, technická příprava, podpora a poradenství pro stavební záměry, služby inženýra a ekonomického inženýra pro vedení projektů v rámci této třídy, vývoj projektů a řízení projektů, stavební inženýrství, vývoj uživatelských konceptů pro nemovitosti z technického hlediska, plánování a technické poradenství pro využití, správu, řízení a provoz nemovitostí, technické plánování a vývoj stavebních projektů, návrhářství (design), ve vztahu k následujícím oborům: budovy a interiéry, poskytování technických konzultací v oblasti navrhování interiérů, služby interiérové architektury, návrhy interiérů, navrhování nábytku, navrhování osvětlovacích systémů, design obchodních interiérů, prostorové plánování (navrhování) interiérů, návrhy interiérů prodejen, služby v oblasti interiérového designu a informační a poradenské služby s tím související v rámci této třídy.

(591) Barevná

(730) **Relycon, s.r.o.**, Sochorova 3262/23, Brno, Žabovřesky, 61600, CZ

(740) barta.legal s.r.o., advokátní kancelář, JUDr. Jan Bárta, Kaprova 42/14,

Praha 1, Staré Město, 11000

(210) **O-583098**

(220) 20.12.2022

(320) 20.12.2022

(511) 35, 37, 42

(540)

CONSTRA

(592) Slovní

(510) (35) služby dodavatele staveb, jmenovitě organizační, provozně-ekonomické poradenství pro stavebníky, plánování podnikání, provozně-ekonomické poradenství v oblasti výběrových řízení a zadávání stavebních zakázek, řízení obchodních projektů v oblasti stavebních projektů, dodavatelské služby pro třetí osoby (nákup výrobků a služeb pro jiné podniky), maloobchodní a velkoobchodní služby se stavebními hmotami, stavebními materiály, stavebními stroji a stavebními přístroji, obchodní administrativní, management obchodních projektů; (37) stavební poradenství, stavebnictví, služby řízení stavebních projektů, truhlářské služby (opravy), instalatérské služby, údržba a opravy v této oblasti, opravy a údržba plynových a elektrických zařízení, údržba a opravy vybavení budov, údržba a opravy částí budov, dláždění a obkládání, instalace, montáž, údržba a opravy topných, ventilačních a klimatizačních zařízení, služby generálního stavebního dodavatele, řízení stavebních projektů přímo na stavbě, stavba základů budov, bytová výstavba, výstavba průmyslových nemovitostí, výstavba obchodních komplexů, výstavba obchodních center, stavba obytných nemovitostí, stavební informace, služby v pozemním stavitelství, řízení projektů výstavby budov přímo na stavbě, stavba komerčních nemovitostí, vybavení interiérů kanceláří, vybavení interiérů firemních areálů, stavby na klíč, montáž a demolice budov, instalace technických sítí na staveništích, přestavba nemovitostí, stavební dozor a řízení stavebních prací, vybavení a zásobování stavenišť v rámci této třídy, stavba interiérových příček, instalace vybavení budov, instalace nábytku pro obchody, úprava prodejních prostor, montáž, údržba a opravy nábytku, montáž regálů, renovace budov, sklenářské služby, instalace, montáž, údržba a opravy skel, oken a žaluzií; (42) technické poradenství týkající se staveb a konstrukcí, architektonické služby, technická příprava, podpora a poradenství pro stavební záměry, služby inženýra a ekonomického inženýra pro vedení projektů v rámci této třídy, vývoj projektů a řízení projektů, stavební inženýrství, vývoj uživatelských konceptů pro nemovitosti z technického hlediska, plánování a technické poradenství pro využití, správu, řízení a provoz nemovitostí, technické plánování a vývoj stavebních projektů, návrhářství (design), ve vztahu k následujícím oborům: budovy a interiéry, poskytování technických konzultací v oblasti navrhování interiérů, služby interiérové architektury, návrhy interiérů, navrhování nábytku, navrhování osvětlovacích systémů, design obchodních interiérů, prostorové plánování (navrhování) interiérů, návrhy interiérů prodejen, služby v oblasti interiérového designu a informační a poradenské služby s tím související v rámci této třídy.

(730) **CONSTRA, s.r.o.**, Sochorova 3262/23, Brno, Žabovřesky, 61600, CZ

(740) barta.legal s.r.o., advokátní kancelář, JUDr. Jan Bárta, Kaprova 42/14, Praha 1, Staré Město, 11000

(210) **O-583102**
(220) 20.12.2022
(320) 20.12.2022
(511) 9, 37, 42
(540)



(593) Obrazová
(510) (9) fotovoltaické moduly, solární moduly, sluneční kolektory, solární panely, moduly generující sluneční energii, příslušenství pro fotovoltaická zařízení, včetně měničů proudu; (37) instalace a údržba solárních zařízení, fotovoltaických modulů, solárních modulů, solárních kolektorů, solárních desek, modulů generujících sluneční energii, instalace a údržba příslušenství pro fotovoltaická zařízení, včetně instalací a údržby pro měniče proudu; (42) vědecké a technologické služby a související výzkum a projektování, analytické a výzkumné služby v průmyslu, navrhování a vývoj počítačového hardwaru a softwaru v oblasti fotovoltaiky, solárních elektráren, projektování solárních zařízení.
(591) Barevná
(730) **Skřivánek Michal Ing.**, Dlouhá 769, Pardubice, Svítkov, 53006, CZ
(740) Macek and Partners, Jiří Macek, Kloboukova 2191/4, Praha 4, Chodov, 14800

(210) **O-583103**
(220) 20.12.2022
(320) 20.12.2022
(511) 9, 37, 42
(540)



(593) Obrazová
(510) (9) fotovoltaické moduly, solární moduly, sluneční kolektory, solární panely, moduly generující sluneční energii, příslušenství pro fotovoltaická zařízení, včetně měničů proudu; (37) instalace a údržba solárních zařízení, fotovoltaických modulů, solárních modulů, solárních kolektorů, solárních desek, modulů generujících sluneční energii, instalace a údržba příslušenství pro fotovoltaická zařízení, včetně instalací a údržby pro měniče proudu; (42) vědecké a technologické služby a související výzkum a projektování, analytické a výzkumné služby v průmyslu, navrhování a

vývoj počítačového hardwaru a softwaru v oblasti fotovoltaiky, solárních elektráren, projektování solárních zařízení.

(591) Barevná
(730) **Skřivánek Michal Ing.**, Dlouhá 769, Pardubice, Svítkov, 53006, CZ
(740) Macek and Partners, Jiří Macek, Kloboukova 2191/4, Praha 4, Chodov, 14800

(210) **O-583122**
(220) 20.12.2022
(320) 20.12.2022
(511) 9, 16, 35, 38, 41
(540)

**DOBŘÍ RÁNO,
BRNO!**

(593) Obrazová
(510) (9) audiovizuální díla, zvukové, obrazové a zvukově obrazové záznamy v analogové nebo digitální podobě na datových nosičích nebo ke stažení na internetu nebo prostřednictvím jiné datové či komunikační sítě, nosiče zvukových, obrazových a zvukově obrazových záznamů a dat nahrané i nenahrané, optické disky, kompaktní disky, DVD, blu-ray disky, gramofonové desky, magnetické pásky, videokazety, magnetické disky, exponované filmy, software, elektronické databáze a katalogy, softwarové aplikace, software pro hry pro počítače, chytré telefony, tablety a jiná komunikační zařízení a zařízení výpočetní techniky, elektronické publikace na nosičích a ke stažení, počítačový hardware, periferní počítačová zařízení, audiovizuální a fotografické přístroje, komunikační zařízení, přístroje pro zachycení, vysílání, přenos, příjem a reprodukci zvuku a obrazu, elektrická zařízení a příslušenství na zpracování dat, audiovizuální přístroje a zařízení, přístroje pro záznam zvuku a obrazu, elektrická navigační zařízení, obaly a pouzdra na nosiče dat a záznamů, brýle, sluneční brýle, pouzdra na brýle, dekorativní magnety, podložky pod myš (příslušenství počítačů); (16) tiskárenské výrobky, knihy, časopisy, fotografie, fotoalba a alba pro sběratele, kalendáře, diáře, poznámkové bloky, plakáty, letáky, nálepky, navštívenky, pohledy, přání, sběratelské karty, katalogy, manuály, vstupenky, poštovní známky, záložky do knih, tisky, grafické reprodukcce, mapy, kancelářské potřeby kromě nábytku, kancelářský a dopisní papír, desky na dokumenty, obálky, razítka, lepicí pásky, psací potřeby, školní potřeby (papírové zboží), vyučovací pomůcky a potřeby kromě přístrojů, pera, tužky, zvýrazňovače, fixy, gumy na gumování, malířské soupravy pro umělce a děti, štetce, pastelky, krabice z papíru nebo lepenky, papírové tašky, balící papír; (35) propagační činnost, reklama, marketingové služby, televizní reklama, reklama online, poskytování reklamního prostoru, pronájem reklamního času v komunikačních médiích, licence na výrobky a služby pro třetí osoby (komerční správa), merchandising, grafická úprava pro reklamní účely, organizování obchodních nebo reklamních akcí; (38) televizní vysílání a přenosy, audiovizuální přenosové služby, přenos a vysílání dat, přenos digitálních dat prostřednictvím televize, přenos informací elektronickými prostředky, bezdrátové vysílání, kabelové vysílání, satelitní vysílání, provozování vysílacích zařízení, vysílání programů přes internet, distribuce dat nebo audiovizuálních záznamů prostřednictvím globální počítačové sítě nebo internetu, elektronický přenos dat, streaming zvukového materiálu a video materiálu na internetu, služby přenosu videa na vyžádání (VoD), poskytování internetových diskusních fór, poskytování služeb v oblasti online komunikace, přenos interaktivního zábavního software prostřednictvím komunikačních sítí, přenos zpráv prostřednictvím elektronických médií, informační služby týkající se televizního vysílání; (41) vzdělávání a výuka, zábavní, sportovní a kulturní aktivity, výroba rozhlasových a televizních pořadů, filmová a

video produkce, výroba audiovizuálních nahrávek, zvuková produkce, video produkce a fotografování, služby televizního studia (nahrávací služby), filmová studia, televizní zábava, hudební koncerty prostřednictvím televize, psaní scénářů, výroba titulků, dabing, filmová distribuce, projekce filmů, pronájem a půjčování filmů, organizace kulturních, zábavních a sportovních akcí, organizování a pořádání výstav k zábavním účelům, organizování festivalů, organizování her a soutěží, poskytování služeb zábavních parků, divadelní představení, provozování internetových her (bez možnosti stažení), vydavatelská činnost a zpravodajství, reportérské služby, online publikování, poskytování elektronických publikací, zpravodajské programy (služby), poskytování informací o zábavě.

(730) **ČESKÁ TELEVIZE**, Na hřebenech II 1132/4, Praha 4, Podolí, 14700, CZ

(210) **O-583123**

(220) 20.12.2022
(320) 20.12.2022
(511) 20, 24, 37
(540)



(593) Obrazová

(510) (20) nábytek, bytové zařízení a jeho části, včetně nábytku kovového, nábytku pro camping a nábytku kancelářského, jako gauče, pohovky, lehátka skládací, lenošky, křesla, postele, truhlářské umělecké výrobky, ozdoby a dekorativní předměty vyrobené z materiálů jako dřevo, vosk, sádra nebo umělá hmota, zahrnuté v této třídě, zrcadla, rámy, židle, křesla, lamelové rošty regály na víno, záclonové tyče, konzoly na záclony a závěsy, stojací věšáky, proutěné zboží, ložní potřeby, jako matrace do postelí, podhlavníky, chrániče matrací, podložky na matrace, polštáře, vodní postele k jiným než léčebným účelům, nafukovací polštáře, nikoliv pro lékařské účely, matrace nafukovací mimo matrací pro lékařské účely; (24) látky, textilie, textilní výrobky a náhradní součásti pro textilní výrobky, bytové textil, záclony a závěsy, hotové plastové závěsy, hotové textilní závěsy, krajky, tkaniny a textilní výrobky neuvedené v jiných třídách, jako cestovní příkrývky, ložní pokrývky a příkrývky, ložní prádlo, lůžkoviny, povlaky na polštáře, povlaky na matrace, příkrývky prošívané prachové nebo péřové, prachové prošívané pokrývky, sprchové závěsy z textilu nebo umělé hmoty, matracovina, moskytiéry, nábytkové potahy, ubrusy, prádlo stolní jako podložky na stůl pod sklenice, prostírání, stolní ubrusy látkové, prostěradla, povlečení, přehozy, rolety, textilní tapety, ručníky, spací pytle, ručníky; (37) opravy a údržba nábytku a nábytkových částí, montáž nábytku a interiérového vybavení, čalounické opravy, umělecká truhlářská výroba a opravy.

(591) Barevná

(730) **Postele pro zdravý spánek, s.r.o.**, Rudolfovská tř. 2010/1, České Budějovice, České Budějovice 3, 37001, CZ

(740) **INPARTNERS GROUP, Ing. Leopold Dadej**, patentový zástupce, Na Valtické 339/6, Břeclav, Charvátská Nová Ves, 69141

(210) **O-583140**

(220) 21.12.2022
(320) 21.12.2022
(511) 5, 30, 32
(540)

FALKO

(592) Slovní

(510) (5) potravní doplňky a dietetické přípravky; (30) kombucha, káva, čaj, kakao a jejich náhražky; (32) nealkoholické nápoje.

(730) **Faltus Jiří**, č. p. 79, Pastviny, 56401, CZ

(210) **O-583141**

(220) 21.12.2022
(320) 21.12.2022
(511) 5
(540)

Zinkorot - zinek, který léčí

(592) Slovní

(510) (5) potravní doplňky a dietetické přípravky, farmaceutické přípravky, výživové doplňky, výživové doplňky pro veterinářské účely, léčivé přípravky a látky, lékařské přípravky, hygienické výrobky pro léčebné účely, léčivé potravinové doplňky, potravinové doplňky, potravinové doplňky pro lékařské účely, minerální dietní doplňky pro lidi, masti pro farmaceutické účely, potravinové doplňky obsahující stopové prvky, potravinové doplňky obsahující vitaminy, potravinové doplňky s kosmetickým účinkem, výživové doplňky sestávající převážně ze zinku.

(730) **Wörwag Pharma Česko s.r.o.**, Bucharova 2657/12, Praha 5, Stodůlky, 15800, CZ

(740) **Fröhlich & Partners, advokátní kancelář s.r.o.**, JUDr. Jakub Fröhlich, Spálená 84/5, Praha 1, Nové Město, 11000

(210) **O-583142**

(220) 21.12.2022
(320) 21.12.2022
(511) 36, 40
(540)

Odpadkový Hrdina

(592) Slovní

(510) (36) poskytování informací týkajících se pořádání dobročinných sbírek, poskytování finanční pomoci sociálním, charitativním a náboženským organizacím, finanční sponzorování sociálních, charitativních a náboženských organizací; (40) destrukce odpadu a odpadků, likvidace odpadu, pronájem strojů a přístrojů na zhutňování odpadu, spalování odpadu, spalování odpadků, přeměna energie z odpadu na elektřinu (služby energetické recyklace), přeměna energie z odpadků na elektřinu, přeměna energie z odpadu na vodní páru (služby energetické recyklace), přeměna energie z odpadků na vodní páru, recyklace odpadků a odpadu, poskytování informací souvisejících s recyklací odpadu, spalování a ničení odpadu, informace, poradenství a služby poskytované konzultanty vztahující se k recyklaci odpadu a odpadků, služby likvidace průmyslového toxického odpadu, dekontaminace jaderného odpadu, služby úpravy půdy, odpadu nebo vody (služby v oblasti obnovy životního prostředí), poskytování informací vztahujících se k pronájmu strojů a přístrojů na drcení odpadu, poskytování informací vztahujících se k pronájmu přístrojů a strojů pro zhutňování odpadu, poskytování informací vztahujících se k recyklaci odpadu, služby poskytované konzultanty vztahující se k likvidaci odpadu a odpadků, služby poskytované konzultanty vztahující se ke spalování odpadu a odpadků, zpracování průmyslového odpadu pro účely sekvestrace uhlíku, zpracování odpadu v oblasti regulace znečištění životního prostředí, zpracování odpadních materiálů, opětovné cyklické využití odpadu, úprava a znovuvyužití odpadu a odpadků, znovuvyužití surovin obsažených v odpadech, zpracování odpadu (transformace), nakládání s odpady a škodlivými látkami, služby poskytované konzultanty vztahující se k znovuvyužití odpadu a odpadků, služby spočívající ve zpracování půdy, odpadu nebo vody (služby v oblasti obnovy životního prostředí), znovuvyužití odpadu a poskytování informací souvisejících se znovuvyužitím odpadu.

(730) **Roman Peter**, Hauptstrasse 32, CH-6034 Inwil, CH

(740) **ZIVKO MIJATOVIĆ & PARTNERS s.r.o.**, Jugoslávských partyzánů 639/26, Praha 6, Bubeneč, 16000

(210) **O-583145**
(220) 21.12.2022
(320) 21.12.2022
(511) 16
(540)



(593) Obrazová
(510) (16) plakáty, plakáty z papíru, tiskoviny, tiskárenské výrobky.
(730) **madebythe: s.r.o.**, Staré Grunty 6347/18, Bratislava - Karlova Ves, SK
(740) Trama Legal s.r.o., advokátní kancelář, Bottova 2a, 811 09 Bratislava

(210) **O-583146**
(220) 21.12.2022
(320) 21.12.2022
(511) 16, 35, 42
(540)

ZETBEE

(592) Slovní
(510) (16) papírnické zboží, tiskárenské výrobky, učební a vyučovací pomůcky (s výjimkou zařízení), tištěné propagační materiály, prospekty, letáky, reklamní plakáty, informační brožury, programy akcí a událostí, vstupenky, dárkové poukázky, samolepky, obtisky, kalendáře, poznámkové bloky, sešity na psaní nebo kreslení, diáře, osobní organizéry, plánovače, brožury, obrazy, obrázky, grafické reprodukce, karikatury, fotografie, tištěné fotografie, alba, karty, pohlednice, poštovní známky, knihy, potřeby pro knižní vazby, časopisy, materiál pro umělce, štětce, plátna pro umělce, malířské soupravy pro umělce, psací potřeby a razítka, plastové obaly, kartonové obaly; (35) kreslení návrhů pro reklamní účely, navrhování propagačních a marketingových materiálů, služby navrhování obchodních značek (reklama a propagace), psaní reklamních textů, zpracování textů, tvorba reklamních předmětů a reklam, výroba zvukových záznamů k marketingovým účelům, reklamní a marketingové služby poskytované prostřednictvím sociálních médií, poskytování marketingových konzultačních služeb v oblasti sociálních médií, marketingové služby, produktový marketing, event marketing (získávání zákazníků pořádáním akcí), partnerský marketing a propojování klientů s ambasadory a partnery, merchandising, maloobchodní prodej papírnického zboží, elektronický obchod (e-shop) a zprostředkování obchodu prostřednictvím komunikačních sítí (internetu) se zaměřením na papírnické zboží; (42) průmyslový a grafický design, umělecký design, design (grafické umění), navrhování počítačové grafiky, navrhování v oblasti průmyslového designu, vytváření počítačové grafiky (digitální zobrazování), grafické ilustrování pro třetí osoby, navrhování grafiky a znaků pro utváření firemní identity, navrhování obalů, obalový design, služby v oblasti designu nových výrobků, tvorba a příprava skic a vizualizací pro designy, služby v oblasti designu obchodních značek, služby designu webových stránek, design a tvorba webových stránek, odborné poradenství vztahující se k průmyslovému designu, poradenství v oblasti designu webových stránek, poskytování informací vztahujících se k průmyslovému designu.

(730) **Bitnerová Žaneta**, Hlavní 192, Dolní Životice, 74756, CZ
(740) zaeRkováno s.r.o., Vršovické náměstí 111/2, Praha 10, Vršovice, 10100

(210) **O-583147**
(220) 21.12.2022
(320) 21.12.2022
(511) 16
(540)

Zákazník

(593) Obrazová
(510) (16) papírnické zboží, tiskárenské výrobky, poznámkové bloky, sešity na psaní nebo kreslení, diáře, osobní organizéry, plánovače.
(730) **Bitnerová Žaneta**, Hlavní 192, Dolní Životice, 74756, CZ
(740) zaeRkováno s.r.o., Vršovické náměstí 111/2, Praha 10, Vršovice, 10100

(210) **O-583161**
(220) 22.12.2022
(320) 22.12.2022
(511) 14
(540)

Fr. Hanák
HODINKY & KLENOTY

(593) Obrazová
(510) (14) vzácné kovy a jejich slitiny, šperky, drahokamy a polodrahokamy, hodinářské a chronometrické přístroje.
(730) **Fr. Hanák 1905, s.r.o.**, Rašínova 103/2, Brno, Brno-město, 60200, CZ
(740) JUDr. Libor Konečný, advokát, Moravské náměstí 1007/14, Brno, 60200

(210) **O-583163**
(220) 22.12.2022
(320) 22.12.2022
(511) 36
(540)

NA KNÍŽECÍ GATE

(592) Slovní
(510) (36) správa (správa pozemků, správa nemovitostí), pronájem nemovitostí a majetku, sjednávání nájemních smluv a smluv o pronájmu nemovitostí, pronájem maloobchodních prostor, pronájem kancelářských prostor.

(730) Na Knížecí Gate s.r.o., Pod výtopnou 13/10, Praha 8, Karlín, 18600, CZ

(210) **O-583171**
(220) 22.12.2022
(320) 22.12.2022
(511) 35, 41, 43
(540)



- (593) Obrazová
(510) (35) obchodní nebo podnikatelské informace, propagace, marketing, reklamní činnost, vydávání periodických a neperiodických propagačních tiskovin pro podporu prodeje, poradenská činnost v oblasti podnikání, pomoc při řízení obchodní činnosti, správa hotelů, služby spojené s nákupem a obstaráváním potravin, nápojů a občerstvení, maloobchodní prodej s potravinami, nápoji a občerstvením, internetový obchod s potravinami, nápoji a občerstvením; (41) informace o možnostech zábavy a rekreace, půjčování sportovního nářadí a náčiní a sportovních potřeb, provozování tělovýchovných zařízení a zařízení sloužících k regeneraci a rekondici, sportovní a kulturní aktivity, pronájem kulečnickových stolů a příslušenství, pronájem sportovních zařízení, pronájem dětské herny či herny pro teenagery - stolní fotbal, kino, herní konzole, PC, pronájem herny pro dospělé - golfový trenažér, kulečnick, stolní tenis, pronájem cvičebních prostor, provozování zábavných klubů, služby nočního podniku, půjčování herního vybavení, organizování prohlídek muzeí, kulturních sbírek, knihoven, zámků, hradů a kulturních ústavů s průvodcem, rezervace divadel, koncertů a kin, organizování kulturních, zábavných a sportovních podniků, organizování konferencí, kongresů, sympozií a seminářů, předprodej vstupenek na kulturní a sportovní akce, obstarávání tlumočnicků a překladatelů, pořádání svateb (zajišťování zábavy), příprava a pořádání firemních akcí a rodinných oslav (zajišťování zábavy), pořádání kurzů, pořádání vzdělávacích pobytů, pořádání prázdninových táborů a dětských táborů (sport a zábava), zprostředkování vzdělávacích jazykových pobytů v zahraničí, zajišťování programu v zařízení pro rekreaci (sport a zábava), zajišťování relaxačních programů, zajišťování pobytů se sportovním nebo společenským programem; (43) zprostředkování ubytovacích a stravovacích služeb, poskytování informací o hotelech a jiných typech ubytování, služby cestovní kanceláře a agentury spojené se zajišťováním ubytování, stravování a nápojů, ubytovací služby (hotely, penziony, apartmány, aparthotely), poskytování přechodného ubytování, pronajímání přechodného ubytování, služby zajišťující stravování a nápoje, restaurace, samoobslužné restaurace, bufety, bary, cukrárny, kavárny, jídelny, hotelové služby, rezervace přechodného ubytování, hotelů, penzionů, apartmánů, aparthotelů, provozování vináren, provozování kempů, pronajímání jednacích místností, služby recepce pro přechodné ubytování (správa odjezdů a příjezdů), organizační zajištění gastronomických akcí (cateringové služby), provozování venkovního grilu.
- (730) **Doleželová Miroslava Mgr.**, Severní 809, Sezemice, 53304, CZ
Černanská Lenka, Uherská 616, Praha 9, Vinoř, 19017, CZ
(740) Advokátní kancelář SLANINOVÁ VOKÁL, Mgr. Martina Slaninová, Příběnická 939/20, Praha 3, Žižkov, 13000

(210) **O-583172**
(220) 23.12.2022
(320) 23.12.2022
(511) 3, 14, 18, 25, 30, 35, 41
(540)

ICONIC
by Tatiana Kucharová

- (593) Obrazová
(510) (3) neléčivé kosmetické a toaletní přípravky, parfumerní výrobky; (14) šperky, drahokamy a polodrahokamy, hodinářské a chronometrické přístroje; (18) zavazadla a tašky; (25) oděvy, obuv, pokrývky hlavy; (30) káva, čaj, kakao a náhražky kávy, čokoláda; (35) reklama, propagace, řízení obchodní činnosti, obchodní administrativa; (41) vzdělávání, školení, zábava, sportovní a kulturní činnosti.
- (730) **ICONIC s.r.o.**, Uruguayská 437/4, Praha 2, Vinohrady, 12000, CZ

(210) **O-583173**
(220) 23.12.2022
(320) 23.12.2022
(511) 3, 14, 18, 25, 30, 35, 41
(540)

ICONIC
by Tatiana Kucharová

- (593) Obrazová
(510) (3) neléčivé kosmetické a toaletní přípravky, parfumerní výrobky; (14) šperky, drahokamy a polodrahokamy, hodinářské a chronometrické přístroje; (18) zavazadla a tašky; (25) oděvy, obuv, pokrývky hlavy; (30) káva, čaj, kakao a náhražky kávy, čokoláda; (35) reklama, propagace, řízení obchodní činnosti, obchodní administrativa; (41) vzdělávání, školení, zábava, sportovní a kulturní činnosti.
- (730) **ICONIC s.r.o.**, Uruguayská 437/4, Praha 2, Vinohrady, 12000, CZ

(210) **O-583182**
(220) 23.12.2022
(320) 23.12.2022
(511) 18, 25, 35
(540)



(593) Obrazová
(510) (18) kůže a imitace kůží, zvířecí kůže a usně, zavazadla a tašky, deštníky a slunečníky, vycházkové hole, biče, postroje a sedlářské výrobky, obojky, vodítka a oblečky pro zvířata; (25) boty, kotníková obuv, pantofle, plátěná obuv, ponožky do obuvi, pánská obuv, dlouhé bundy, džínové bundy, džínové oděvy, džíny, kabáty, kalhoty, košile, lněné oděvy, mikiny, mikiny s kapucí, oblečení pro volný čas, pánské oděvy, pánská konfekce, pánské plavky, pánské ponožky, pásky, pánské trenýrky, boxerky, ponožky, pyžama, roláky, rukavice (oděvy), saka (oděvy), šály, šortky, sportovní kalhoty, sportovní bundy, spodní prádlo, svetry (oděvy), sportovní mikiny s kapucí, sportovní oblečení, trička, tílka, teplákové bundy, vesty, zimní bundy; (35) maloobchodní prodej oblečení, maloobchodní prodej obuvi, velkoobchodní prodej oblečení, velkoobchodní prodej pokrývek hlavy, velkoobchodní prodej obuvi.
(730) **Nguyen Van Duc**, Na konečné 51/8, Praha 4, Písnice, 14200, CZ

(210) **O-583199**
(220) 27.12.2022
(320) 27.12.2022
(511) 37, 42
(540)



(593) Obrazová
(510) (37) provádění průmyslových staveb, výstavba inženýrských staveb, demolice inženýrských staveb, opravy budov, staveb, údržba staveb, stavebnictví a demolice staveb, realizace inženýrských staveb, výstavba energetické infrastruktury, řízení projektů výstavby budov přímo na stavbě; (42) služby v oblasti řízení inženýrských projektů, inženýrské služby v oblasti stavebních technologií, projektování ve výstavbě, inženýrské a průmyslové projektování.

(730) **Intecha, spol. s r.o.**, Argentinská 320/34, Praha 7, Holešovice, 17000, CZ
(740) Mgr. Karel Fischer, advokát, Kaprova 42/14, Praha 1, Staré Město, 11000

(210) **O-583213**
(220) 28.12.2022
(320) 28.12.2022
(511) 6, 7, 8, 9, 16, 17, 22, 35
(540)

Frogpack

(592) Slovní
(510) (6) kovové skladovací nádoby; (7) balicí nástroje (stroje), dávkovače pásky k průmyslovému použití; (8) nože, nůžky, odvíječe cívek (ručně ovládané nástroje); (9) svinovací metry; (16) balicí kartón, balicí krabice z papíru, balicí lepicí pásky, balicí lepenkové krabice, balicí tašky, sáčky z papíru, balicí materiály, balicí papír, bloky [papírnické výrobky], bublinkové fólie z plastu k balení a obalování, desky na dokumenty [kancelářské potřeby], děrovačky [kancelářské potřeby], hnědý balicí papír, kancelářská lepidla a lepidla pro domácnost, kancelářské gumičky, kancelářské potřeby, kancelářské sponky, kancelářské sešivačky, kartónové krabice, kartónové balicí krabice, kartónové obaly, kartónové přepravní kontejnery, krabice z lepenky, kartónu nebo z papíru, lepenkové balicí materiály, lepicí pásky, lepicí balicí pásky, obálky, odstranitelné samolepicí bločky, obalové fólie z plastických hmot, papír, papírové balicí materiály, papírové etikety, papírové složky, popisovače a fixy, lepicí papírové etikety, papírové tašky, sáčky, plastové sáčky a obaly, plastové sáčky na balení, plastové balicí tašky, plastové balicí materiály, plastové fólie na obalování, plastové obálky, polypropylenová fólie na balení, pořadače, desky, psací potřeby, pera (psací potřeby), sáčky na odpad, sešivačky, tiskopisy, tužky, vlnitá lepenka, výplňový nebo vycpávkový materiál z papíru pro účely balení, výplně z papíru nebo lepenky, zvýrazňovače, gumy na gumování, ořezávátko na tužky, korekční pásky [kancelářské potřeby], pákové rychlovazací pořadače, kancelářský spojovací materiál, dávkovače lepicí pásky [kancelářské potřeby]; (17) gumové výplně, samolepicí balicí pásky, tvarovaná pěna jako výplňový materiál, vycpávky [výplně] z pryže nebo plastu; (22) materiály (pytle) na balení sypkých volně ložených materiálů, materiály na vycpávky a výplně, motouz (provázek) na balení; (35) maloobchodní prodej jednorázových papírových výrobků, maloobchodní prodej papírnického zboží, maloobchodní služby zaměřené na papírenské zboží, velkoobchodní prodej papírnického zboží.
(730) **Frogpack s.r.o.**, třída 3. května 910, Zlín, Malenovice, 76302, CZ
(740) Císek, advokátní kancelář s.r.o., Mgr. Jiří Císek, Jana Babáka 2733/11, Brno, Královo Pole, 61200

(210) **O-583214**
(220) 28.12.2022
(320) 28.12.2022
(511) 6, 7, 8, 9, 16, 17, 22, 35
(540)



(593) Obrazová
(510) (6) kovové skladovací nádoby; (7) balicí nástroje (stroje), dávkovače pásky k průmyslovému použití; (8) nože, nůžky, odvíječe cívek (ručně ovládané nástroje); (9) svinovací metry; (16) balicí kartón, balicí krabice z papíru, balicí lepicí pásky, balicí lepenkové krabice, balicí tašky, sáčky z papíru, balicí materiály, balicí papír, bloky [papírnické výrobky], bublinkové fólie

z plastu k balení a obalování, desky na dokumenty [kancelářské potřeby], děrovačky [kancelářské potřeby], hnědý balicí papír, kancelářská lepidla a lepidla pro domácnost, kancelářské gumičky, kancelářské potřeby, kancelářské sponky, kancelářské sešivačky, kartónové krabice, kartónové balicí krabice, kartónové obaly, kartónové přepravní kontejnery, krabice z lepenky, kartónu nebo z papíru, lepenkové balicí materiály, lepicí pásky, lepicí balicí pásky, obálky, odstranitelné samolepicí bločky, obalové fólie z plastických hmot, papír, papírové balicí materiály, papírové etikety, papírové složky, popisovače a fixy, lepicí papírové etikety, papírové tašky, sáčky, plastové sáčky a obaly, plastové sáčky na balení, plastové balicí tašky, plastové balicí materiály, plastové fólie na obalování, plastové obálky, polypropylenová fólie na balení, pořadače, desky, psací potřeby, pera (psací potřeby), sáčky na odpad, sešivačky, tiskopisy, tužky, vlnitá lepenka, výplňový nebo vycpávkový materiál z papíru pro účely balení, výplně z papíru nebo lepenky, zvyrazňovače, gumy na gumování, ořezávatka na tužky, korekční pásky [kancelářské potřeby], pákové rychlovazací pořadače, kancelářský spojovací materiál, dávkovače lepicí pásky [kancelářské potřeby]; (17) gumové výplně, samolepicí balicí pásky, tvarovaná pěna jako výplňový materiál, vycpávky [výplně] z pryže nebo plastu; (22) materiály (pytle) na balení sypkých volně ložených materiálů, materiály na vycpávky a výplně, motouz (provázek) na balení; (35) maloobchodní prodej jednorázových papírových výrobků, maloobchodní prodej papírnického zboží, maloobchodní služby zaměřené na papírenské zboží, velkoobchodní prodej papírnického zboží.

(591) Barevná

(730) **Frogpack s.r.o.**, třída 3. května 910, Zlín, Malenovice, 76302, CZ

(740) Císek, advokátní kancelář s.r.o., Mgr. Jiří Císek, Jana Babáka 2733/11, Brno, Královo Pole, 61200

(210) **O-583239**

(220) 02.01.2023

(320) 02.01.2023

(511) 16, 35, 41

(540)

ORIGINAL GALTERY

(593) Obrazová

(510) (16) akvarelové malby, alba, almanachy, bloky, brožury, časopisy, fotografie, fototypy, grafické reprodukcce, grafické tisky, katalogy, knihy, komiksy, lepty, letáky, litografie, malby, výtvarné potřeby, obrazy, olejotisky, plakáty, portréty, potřeby pro kreslení a rýsování, rytiny; (35) marketing, online reklama, pořádání výstav pro obchodní a reklamní účely, poskytování online tržiště pro kupující a prodávající zboží a služeb, pořádání veletrhů pro obchodní a reklamní účely, prezentace výrobků v komunikačních médiích pro účely maloobchodu, propagace, služby maloobchodu v oblasti uměleckých děl poskytované uměleckými galeriemi, vedení dražeb; (41) fotografování, kulturní, vzdělávací a zábavní služby poskytované uměleckými galeriemi, online vydávání elektronických knih a časopisů, pořádání a vedení workshopů, pořádání soutěží, pořádání výstav ke kulturním a vzdělávacím účelům, vzdělávací služby, zábava.

(730) **Art of All s.r.o.**, Rybnice 100, Háje nad Jizerou, 51301, CZ

(210) **O-583240**

(220) 03.01.2023

(320) 03.01.2023

(511) 16, 21, 32

(540)

Bručoun

(592) Slovní

(510) (16) papírové podtácky, papírové stolní ubrousky, papírové ubrusy, papírové ubrousky, prostírání z papíru; (21) džbány, nádoby z porcelánu, nádoby na pití, nádoby na pivo, sklenice, sklenice na pití, vývěsní štíty ze skla nebo porcelánu; (32) chmelové výtažky pro výrobu piva, koktejly na bázi piva, piva s limonádou, pivní mladina, pivo, sladina, sladové pivo, zázvorové pivo.

(730) **Mayerová Hana**, U Cukrovaru 135, Beroun, Beroun-Město, 26601, CZ

(740) AK Ondřej Čerych, Mgr. Ondřej Čerych, advokát, Národní 58/32, Praha 1, Nové Město, 11000

(210) **O-583241**

(220) 03.01.2023

(320) 03.01.2023

(511) 5

(540)

DentoHelp BioBoom

(592) Slovní

(510) (5) potravní doplňky a dietetické přípravky, farmaceutické přípravky a přírodní léčiva, potravinové doplňky obsahující vitaminy, probiotické doplňky, probiotické přípravky pro léčebné účely k zachování přirozené rovnováhy flóry v trávicím systému, prebiotické doplňky, léčivé přípravky pro ošetřování ústní dutiny, léčivé přípravky pro péči o ústní dutinu, přípravky pro ústní hygienu [léčivé], léčivé pastilky, pastilky pro farmaceutické účely, zubní přípravky a výrobky a léčebné zubní pasty, léčiva pro dentální použití.

(730) **PQ PARTNERS LIMITED**, Athinon 5, Nicosia, CY

(740) JUDr. Tomáš Vymazal, advokát, Wellnerova 1322/3c, Olomouc, Nová Ulice, 77900

(210) **O-583244**

(220) 03.01.2023

(320) 03.01.2023

(511) 18, 22, 25

(540)

Cross

(593) Obrazová

(510) (18) deštníky a slunečníky, slunečníky na terasy, kryty na slunečníky, slunečníky, plážové slunečníky, obaly na deštníky, batohy, kufrы a cestovní tašky, látkové vaky, nákupní tašky, plátěné tašky, pouzdra na klíče, pouzdra na kreditní karty, sáčky; (22) plachtoviny, markýzy, stany a netvarované povlaky a vystýlky, markýzy z textilních materiálů, markýzy a plachty, dočasné konstrukce vyrobené z tkanin, látka jako krycí přístřešek, markýzy ze syntetických materiálů, ochranné dekorativní potahy (pokrývky proti prachu), papírové ochranné přehozy, plachty (ne pro lodě), plátěné baldachýny, potahy jako plachtoviny, rolety ze syntetických materiálů, sluneční clony (venkovní) z textilií, textilní clony na ochranu proti větru, textilní zakrývací plachty, textilní obaly (obálky, tašky, sáčky), pytle a vaky na balení, uskladnění a přepravu; (25) obuv, oděvy, pokrývky hlavy, baretы, baseballové čepice, bekovky, čadory, čapky, čelenky (oděvy), čepce, čepice, atletická tílka, atletické úbory, bavlněné pláště, bermudy, běžecká

tílka, běžecká trika a bundy, dámské kalhotky, dámské nátečníky (živůtky), dámské spodní kalhotky, dětské kalhotky [spodní prádlo], funkční spodní prádlo, spodní díly oděvu, funkční spodní prádlo, vrchní díly oděvu, atletická obuv, baseballová obuv, basketbalová obuv, běžecká obuv, boty, krátké kabáty, zimní kabáty, pérové kabáty, dámské kabáty, pánské kabáty, košile (neformální), košile, košile do obleků, obleková saka, společenské obleky, pánské obleky, roláky [svetry], svetry [oděvy], vesty, kravaty a šátky, motýlky, opasky, ponožky, spodní prádlo, pásky, šály, ozdobné kapesníčky do sak, rukavice, zástěry, trička, mikiny.

(730) JANÁK BROS. spol. s r.o., Ledecká 2207/19, Plzeň, Bolevec, 32300, CZ

(740) AK Vovsík, Rösch, Kocina a spol., Mgr. Jan Kocina, Malá 43/6, Plzeň, Vnitřní Město, 30100

(210) O-583246

(220) 03.01.2023

(320) 03.01.2023

(511) 30, 32, 35, 43

(540)



(593) Obrazová

(510) (30) výrobky mlynářské, těstářenské, pekařské a cukrářské, dorty, čokoláda, čokoládové nápoje, čokoládové oplatky, čokoládové nápoje s mlékem, kakaové nápoje, kakaové nápoje s mlékem, kávové nápoje, bezpečkové pekárenské výrobky, cukrovinky, zmrzlina, obložené chleby a chlebičky, křehké pečivo - sušenky, zákusky, minizákusky (dortíky), koláče, zmrzlinové dorty, čokoládové dorty, jahodové dorty, veganské dorty, pudinkové dorty, poleva [ledová] (dorty -), těsto na dorty, cukrovinkové ozdoby na dorty, čokoládové ozdoby na dorty, bagety, obložené housky, bábovky, hotové dezerty (cukrovinky); (32) limonády, nealkoholické nápoje, nealkoholické ovocné nápoje, ovocné šťávy (nápoje); (35) maloobchodního prodeje s následujícími výrobky: výrobky mlynářské, těstářenské, pekařské a cukrářské, dorty, čokoláda, čokoládové nápoje, čokoládové oplatky, čokoládové nápoje s mlékem, kakaové nápoje, kakaové nápoje s mlékem, kávové nápoje, bezpečkové pekárenské výrobky, cukrovinky, zmrzlina, obložené chleby a chlebičky, křehké pečivo - sušenky, zákusky, minizákusky (dortíky), koláče, zmrzlinové dorty, čokoládové dorty, jahodové dorty, veganské dorty, pudinkové dorty, poleva [ledová] (dorty -), těsto na dorty, cukrovinkové ozdoby na dorty, čokoládové ozdoby na dorty, bagety, obložené housky, bábovky, hotové dezerty (cukrovinky), limonády, nealkoholické nápoje, nealkoholické ovocné nápoje, ovocné šťávy (nápoje); (43) příprava cukrářských výrobků a nápojů s možností odnosu s sebou, stravovací služby v cukrárnách a kavárnách, provozování cukrárny a kavárny, příprava jídel.

(730) Zemanová Vladimíra, Kotlářská 72/3, Třebíč, Vnitřní Město, 67401, CZ

(740) MACEK.LEGAL, Mgr. Daniel Macek, advokát, Haštalská 1072/6, Praha 1, Staré Město, 11000

(210) O-583247

(220) 03.01.2023

(320) 03.01.2023

(511) 3, 5, 35

(540)



(593) Obrazová

(510) (3) kosmetické přípravky, kosmetické mléko, kosmetické masky, kosmetické sady, kosmetické krémy, zpevňující kosmetické přípravky, kosmetické pleťové vody, kosmetické pleťové oleje, kosmetické tělové peelingy, kosmetické oleje na pokožku, kosmetické přípravky na obličej, přírodní oleje pro kosmetické účely, koupelové oleje pro kosmetické účely, kosmetické krémy pro suchou pleť, kosmetické čistící přípravky na akné, kosmetické přípravky pro péči o tělo; (5) výživové doplňky, výživové doplňky ve formě nápojů, výživové doplňky sestávající převážně z vápníku, výživové doplňky sestávající převážně z hořčiku, výživové doplňky sestávající převážně ze železa, výživové doplňky sestávající převážně ze zinku, výživové nápojové směsi pro použití jako náhražky jídla, výživové přípravky pro léčebné a lékařské účely, doplňky výživy, vitamínové doplňky, potravinové doplňky, bylinné doplňky, antioxidační doplňky, probiotické doplňky, minerální potravinové doplňky, léčivé potravinové doplňky, prebiotické doplňky, proteinové potravinové doplňky, tekuté nutriční doplňky, minerální doplňky stravy, antioxidační doplňky stravy, enzymy - doplňky stravy, kaseinové doplňky stravy, vitamínové a minerální doplňky, potravinové doplňky obsahující vitaminy, nápojové směsi jako dietní doplňky, potravinové doplňky obsahující stopové prvky, potravní doplňky obsahující koenzym Q10; (35) maloobchodní prodej výživových doplňků, velkoobchodní prodej výživových doplňků.

(730) BIOMADE s.r.o., Kovářova 141/1a, Praha 5, Stodůlky, 15500, CZ

(740) Mgr. PETR ŽIŽKA, LL.M., advokátní kancelář, Mgr. Petr Žížka LL.M., Sedláčkova 209/16, Plzeň, Vnitřní Město, 30100

(210) O-583251

(220) 03.01.2023

(320) 03.01.2023

(511) 28, 35

(540)

Kočí tática

(592) Slovní

(510) (28) hračky pro zvířata, hračky pro kočky, prolézačky pro kočky; (35) reklama, marketing, online prodej hraček, prolézaček a potřeb pro zvířata, online prodej hraček, prolézaček a potřeb pro kočky, velkoobchodní prodej hraček, prolézaček a potřeb pro zvířata, velkoobchodní prodej hraček, prolézaček a potřeb pro kočky, maloobchodní prodej hraček, prolézaček a potřeb pro kočky, maloobchodní prodej hraček, prolézaček a potřeb pro zvířata, maloobchodní prodej potřeb pro domácnost, velkoobchodní prodej potřeb pro domácnost, online prodej potřeb pro domácnost.

(730) Kolegar Tomáš, Kolínská 2648, Česká Lípa, 47006, CZ

(740) Mgr. Tomáš Pauch, advokát, Sokolovská 695/115b, Praha 8, Karlín, 18600

(210) **O-583254**
(220) 03.01.2023
(320) 03.01.2023
(511) 10, 35, 44
(540)



(593) Obrazová
(510) (10) lékařské přístroje a nástroje; (35) reklama a propagace lékařských služeb, obchodní činnost (poradenství v -); (44) lékařské služby.
(730) **Mediz, s.r.o.**, Slapská 2115/1, Praha 10, Strašnice, 10000, CZ
(740) NEOLEGAL - advokátní a patentová kancelář, JUDr. Petr Novotný, Římská 2135/45, Praha 2, Vinohrady, 12000

(210) **O-583257**
(220) 03.01.2023
(320) 03.01.2023
(511) 9, 16, 25, 35, 41
(540)

NebudoW.

(592) Slovní
(510) (9) digitální hudba ke stažení, hudební nahrávky, nahraná hudební DVD, stahovatelné hudební soubory, nahrané hudební kompaktní disky, čipy obsahující hudební nahrávky, nahrané CD; (16) tištěné propagační materiály, tiskoviny, plakáty, fotografie; (25) oděvy, pokrývky hlavy, obuv, části oděvů, obuvi a pokrývek hlavy; (35) propagace hudebních koncertů, řízení obchodní činnosti hudebních umělců, řízení obchodní činnosti hudebních interpretů, reklamní, marketingové a propagační služby, propagační marketing; (41) živá hudba, služby v oblasti živých vystoupení, zvuková, obrazová a multimediální produkce a fotografie, hudební zábava, vydávání hudebních textů, vydávání hudebních děl, hudební skupiny (zábava), pořádání hudebních akcí, organizování vizuální a hudební zábavy, hudební představení, hudební koncerty, kulturní aktivity.
(730) **Vyplel Petr**, Jakuba Jana Ryby 340/18, Plzeň, Bolevec, 32300, CZ
(740) Mgr. Ing. Pavel Cink, Velešlavínova 363/33, Plzeň, Vnitřní Město, 30100

(210) **O-583259**
(220) 03.01.2023
(320) 03.01.2023
(511) 9, 16, 25, 35, 41
(540)



(593) Obrazová
(510) (9) data nahraná elektronicky z internetu, obsah médií, multimediální soubory ke stažení, počítačové digitální mapy, počítačové databáze, obsah s možností stažení a nahraný obsah, nahrané soubory dat, audio a video záznamy, audio nahrávky, digitální fotografie ke stažení, digitální hudba ke stažení, digitální knihy ke stažení z internetu, elektronická přání ke stažení a k zaslání poštou, elektronické brožury ke stažení, elektronické knihy, elektronické knihy ke stažení, elektronické mapy ke stažení, elektronické publikace ke stažení, elektronické publikace ke stažení v podobě časopisů, emotikony ke stažení, aplikační software, software pro virtuální a rozšířenou realitu, audiovizuální a fotografické přístroje; (16) zeměpisné mapy, cestovní mapy, mapy, ilustrované mapy na zeď, ilustrované nástěnné mapy pro vzdělávací účely, tiskárenské výrobky, papírnické zboží a vzdělávací materiály, grafické tisky, tisky, tiskoviny, tiskopisy, barevné tisky, zápisníky (tiskoviny), tisky ve formě obrázků, fotografie, malby (obrazy) zarámované nebo nezarámované, malby (obrazy), zarámované i nezarámované, obrazy, umělecké obrazy, obrázky, fotografie, knihy, průvodce (knihy), obrázkové knihy, příručky (knihy); (25) bermudy, bikiny, boxerské trenýrky, bundy, chlapecké oděvy, dámské oděvy, dětské oblečení, kostýmy, mikiny, mikiny s kapucí, montérky, nákrčníky, pánské a dámské plavky, plavky, polokošile, ponožky, roláky, šály, šátky, obuv, části oděvů, obuvi a pokrývek hlavy, trička, trička s dlouhým rukávem, trička bez rukávů, trička (s krátkým rukávem); (35) reklama online, online reklama v počítačových komunikačních sítích, propagace, reklama a marketing online webových stránek, reklama, včetně online reklamy na počítačové síti, PPC reklama, reklama (příprava), zásilková reklama, televizní reklama, venkovní reklama, bannerová reklama, filmová reklama, rozhlasová reklama, propagace cestování (reklama), propagace koncertů (reklama), přímá poštovní reklama, přímá marketingová reklama, reaktivní (ohlasová) reklama, marketing, obchodní propagace a reklama, rozhlasová a televizní reklama, reklama prostřednictvím mobilních telefonních sítí, reklama formou platby za kliknutí, reklama na elektronických reklamních tabulích, reklama v oblasti finančních služeb, reklama týkající se dopravy a doručování, reklama prostřednictvím všech veřejných komunikačních prostředků, reklama v periodikách, brožurách a novinách, reklama v oblasti průmyslu cestovního ruchu, styk s veřejností, reklama prostřednictvím elektronických médií a zejména internetu, služby navrhování obchodních značek (reklama a propagace), maloobchodní prodej obuvi, maloobchodní prodej her, maloobchodní prodej tiskovin, maloobchodní prodej oděvů, maloobchodní prodej uměleckých děl, maloobchodní prodej papírnického zboží, maloobchodní prodej jednorázových papírových výrobků, maloobchodní prodej hrnků a sklenic, maloobchodní služby zásilkového prodeje oděvů, maloobchodní služby v oboru počítačového softwaru, maloobchodní služby zaměřené na papírenské zboží, maloobchodní služby v oblasti oděvních doplňků, maloobchodní služby v oblasti módních doplňků, on-line maloobchodní služby zaměřené na oděvy, on-line maloobchodní služby zaměřené na hračky, zásilkové maloobchodní služby zaměřené na oděvní doplňky; (41) digitální video, audio a multimediální zábavní vydavatelské služby, editování psaných textů, editování

tiskárenských výrobků obsahujících obrázky, s výjimkou těch pro reklamní účely, elektronická vydavatelská činnost, elektronické online publikace periodik a knih, knihy (vydávání knih), konzultační služby vztahující se k publikování psaných textů, elektronické vydávání textů a tiskárenských výrobků na internetu, s výjimkou vydávání reklamních textů, organizace soutěží a vyhlášení cen, organizování a vedení konferencí, organizování her, organizování konferencí týkajících se zábavy, organizování kvízů, organizování zábavních soutěží, pořádání a vedení her, vedení soutěží, pořádání soutěží (vzdělávacích nebo zábavných), audio a video nahrávací služby, audioprodukce, editování nebo nahrávání zvuků a obrázků, filmová a video produkce, filmová produkce, jiná než reklamní, fotografování, postprodukční editační služby v oblasti hudby, videa a filmu, tvorba animovaných filmů.

(730) **ELIS Invest s.r.o.**, č. p. 367, Radim, 28103, CZ

(210) **O-583262**

(220) 03.01.2023

(320) 03.01.2023

(511) 36, 39, 42

(540)

Marsatom

(592) Slovní

(510) (36) dluhové poradenství, financování, finanční analýza, finanční poradenství, finanční sponzoring, investování peněžních prostředků, kapitálové investice, obchodování s akciemi a dluhopisy, obchodování s cennými papíry, organizování peněžních sbírek, podílové fondy, poskytování finančních informací prostřednictvím webových stránek, skupinové financování; (39) letecká doprava, přeprava, přeprava cestujících, rezervace dopravy, zprostředkování přepravy; (42) biologický výzkum, geologický výzkum, geologický průzkum, chemická analýza, chemický výzkum, lékařský výzkum, počítačové programování, provádění studií technických projektů, průmyslový design, služby v oblasti chemie, služby vědecké laboratoře, software jako služba, technologické poradenství, technologický výzkum, testování materiálů, tvorba počítačového softwaru, tvorba počítačových systémů, vědecký výzkum, vývoj počítačových platforem, výzkum v oblasti fyziky, výzkum v oblasti telekomunikačních technologií, výzkum ve strojírenství

(730) **Farkač Martin Mgr.**, Moskevská 369/25, Praha 10, Vršovice, 10100, CZ

(210) **O-583264**

(220) 03.01.2023

(320) 03.01.2023

(511) 1

(540)



(593) Obrazová

(510) (1) hnojivo, organické hnojivo, přírodní hnojivo, půdní substrát, rostlinné substráty, substráty pro rostliny, organické půdní substráty, bezzeminné rostlinné substráty (zemědělství), substráty pro pěstování bez zeminy (zemědělství), substráty k použití v zemědělství, zahradnictví a lesnictví, dřevěné uhlí používané jako přípravek pro zlepšení kvality zeminy, mikroorganismy na podporu růstu rostlin, aktivní uhlí.

(591) Barevná

(730) **Česká zemědělská univerzita v Praze**, Kamýčká 129, Praha 6, Suchbátka, 16500, CZ

(740) Advokátní kancelář JUDr. Pavel Berger, JUDr. Pavel Berger, Bělocerkevská 1037/38, Praha 10, Vršovice, 10000

(210) **O-583277**

(220) 04.01.2023

(320) 04.01.2023

(511) 4, 25, 30, 35

(540)

Prague Boyz

(592) Slovní

(510) (4) svíčky; (25) svrchní oděvy, trička, mikiny, kalhoty, spodní prádlo, ponožky, pokrývky hlavy; (30) gumové bonbóny, gumové sladkosti, čokoláda; (35) propagační služby v oblasti podnikání, reklama, marketing a propagační služby.

(730) **Novotný David JUDr.**, č. ev. 5, Modrava, 34192, CZ

(210) **O-583281**

(220) 04.01.2023

(320) 04.01.2023

(511) 9, 16, 41

(540)

Figurková školička

(592) Slovní

(510) (9) nosiče záznamů nahrané i nenahrané, videokazety nahrané i nenahrané, audiokazety nahrané i nenahrané, audiovizuální programy, audio programy, audiovizuální díla na nosičích, audiovizuální díla v digitální podobě, exponované filmy, kreslené a nahrané filmy, hudební díla na nosičích nebo v elektronické podobě, CD disky, DVD disky, elektronické databáze a databázové produkty, informace a data a databáze a záznamy v elektronické podobě, multimediální aplikace, elektronické multimediální nebo elektronické informační katalogy, elektronické časopisy, elektronická periodika a knihy v elektronické podobě; (16) periodické i neperiodické publikace a tiskoviny s tematikou šachového prostředí, např. časopisy, noviny, knihy, prospekty, obrazy, obrázky, plakáty, data a databáze na papírových nosičích, programy akcí a událostí, vstupenky, kalendáře, fotografie, pohlednice, plakáty, samolepky, knihařské výrobky, informační a propagační výrobky z papíru spadající do této třídy; (41) výchovná, vzdělávací a kulturní činnost, mimoškolní výchova a vzdělávání, předškolní vzdělávání, školní výchova, pořádání kurzů a školení, lektorská činnost, organizování vzdělávacích, sportovních a zábavních soutěží, pořádání volnočasových aktivit, nakladatelství a vydavatelství, ediční činnost, publikační činnost, nahrávání nosičů zvukových nebo obrazově zvukových, tvorba a šíření audiovizuálních děl, filmová produkce, tvorba a výroba televizních a audiovizuálních programů, vše v rámci této třídy.

(730) **Kořen Vladimír Mgr.**, Ruská 1078/2, Říčany, 25101, CZ

(740) JUDr. Jakub Celeryň, advokát, Kováků 554/24, Praha 5, Smíchov, 15000

(210) **O-583293**

(220) 05.01.2023

(320) 05.01.2023

(511) 6, 35

(540)

ALUTERN

(592) Slovní

(510) (6) hliníkové profily, hliníkové konstrukce; (35) velkoobchodní a maloobchodní služby s výrobky: hliníkové profily, hliníkové konstrukce.

(730) **HP STEEL, s.r.o.**, Tuřanka 1579/115c, Brno, Slatina, 62700, CZ

(740) Mgr. Jitka Vejražková, patentový zástupce, Pod Harfou 938/58, Praha 9, Vysočany, 19000

(210) **O-583297**
(220) 05.01.2023
(320) 05.01.2023
(511) 3
(540)



(593) Obrazová
(510) (3) čisticí prostředky, jiné než pro použití při výrobních procesech a pro lékařské účely, čisticí přípravky, bělicí přípravky (odbarvovače) pro použití v domácnosti, chemické čisticí přípravky pro použití v domácnosti.
(591) Barevná
(730) **Zenit, spol. s r.o.**, Pražská 162/19, Čáslav, Čáslav-Nové Město, 28601, CZ
(740) JUDr. Marcela Kislíngerová, advokátka, třída Míru 450, Pardubice, Zelené Předměstí, 53002

(210) **O-583300**
(220) 05.01.2023
(320) 05.01.2023
(511) 5
(540)

COLENTAL

(592) Slovní
(510) (5) farmaceutické výrobky, jmenovitě homeopatické farmaceutické výrobky.
(730) **BOIRON**, 2 Avenue de l'Ouest Lyonnais, 69510 Messimy, FR
(740) Havlík Švorčík a partneři, advokátní a patentová kancelář, JUDr. Michal Havlík, advokát, Hálkova 1406/2, Praha 2, Nové Město, 12000

(210) **O-583307**
(220) 05.01.2023
(320) 05.01.2023
(511) 41
(540)

MINDTRIX

(592) Slovní
(510) (41) služby v oblasti vzdělávání, zábavy a sportu, školící služby, poskytování školení a vzdělání.
(730) **Loja Radka Ing. Mgr., MANLP**, Větrná 1760, Černošice, 25228, CZ

(210) **O-583308**
(220) 05.01.2023
(320) 05.01.2023
(511) 35, 36, 39
(540)

Carbosteel

(592) Slovní
(510) (35) obchodní, podnikatelské a organizační poradenství, zprostředkování obchodních smluv, obchodní zastoupení jiných podnikatelských subjektů, reklamní a marketingová činnost; (36) celní služby, zastupování v celním řízení, zprostředkování celních služeb, pojišťovací služby související s dopravou a zasilatelstvím; (39) doprava (osobní i nákladní, vnitrostátní i mezinárodní, železniční, silniční, letecká, lodní, námořní, potrubní), provozování drah a drážní dopravy, zprostředkování přeprav všemi druhy dopravních prostředků, zasilatelství, zprostředkování námořní dopravy, poradenská činnost v oblasti dopravy, poskytování informací v oblasti dopravy, provozování skladů, skladování zboží, manipulace se zbožím

(nakládání, vykládání, překládání), balení zboží, logistické služby, pronájem a provozování parkovacích ploch, pronájem dopravních prostředků a dopravních zařízení, pronájem železničních vozů.

(730) **Carbosteel s.r.o.**, V Jirchářích 1285/12, Praha 1, Nové Město, 11000, CZ
(740) Rada & Partner advokátní kancelář, s.r.o., Mgr. Ing. Petr Lhotský, advokát, Na Příkopě 988/31, Praha 1, Staré Město, 11000

(210) **O-583313**
(220) 06.01.2023
(320) 06.01.2023
(511) 16, 35, 40, 41
(540)

REINPRESS

(592) Slovní
(510) (16) veškerý papír, lepenka a výrobky z těchto materiálů, které nejsou zařazeny do jiných tříd, a to obaly, tvarové výseky a krabice z papíru a lepenky, veškeré papírnické výrobky spadající do této třídy, veškeré psací potřeby spadající do této třídy, tiskárenské výrobky, potřeby pro knižní vazby, fotografie, papírenské zboží, lepidla pro papírenství nebo domácnost, lepicí pásy pro kancelářské účely a použití v domácnosti, materiál pro umělce, psací stroje a kancelářské potřeby (vyjímaje nábytek), učební a vyučovací potřeby a pomůcky (s výjimkou přístrojů), plastické obaly nezařazené do jiných tříd, tiskařské typy, štočky, polygrafické výrobky, sazebnice (polygrafie), rámy sazečské (polygrafie), chromolitografy a galvanotypy (polygrafie), přístroje a stroje na rozmnožování, ruční tiskárny štítků (kancelářské potřeby), tiskárny (zařízení pro protisk) pro kancelářské účely, razítka, malby, obrazy, rytiny všeho druhu (dřevorytina, hlubotisky, mědirytina, lepty, tisky napodobující rytiny), výrobky z kartónu, a to to krabice a skládačky z kartónu, veškeré obaly (papírnické výrobky) spadající do této třídy, tiskoviny, publikace, časopisy, periodika, knihy, knihařské výrobky, mapy, atlasy, blahopřání, ročenky, brožury, letáky, vizitky, plakáty, katalogy, kalendáře, skládačky papírové, dopisní papíry, štětce; (35) zprostředkovatelská činnost v oblasti obchodu s výše uvedenými výrobky ve tř. 16, zprostředkování obchodních kontaktů, provádění obchodních operací, propagační činnost, reklama, reklama on line v počítačové síti, aktualizování reklamních materiálů, rozšiřování reklamních nebo inzertních materiálů zákazníkům (letáky, prospekty, tisky vzorky), pronájem reklamních ploch a materiálů, inzerce, služby reklamních agentur, fotokopírování, kopírování nebo rozmnožování (reprodukce) dokumentů a dokladů, systemizace informací do počítačových databází, překlad informací do počítačových databází, přepisování textů, psaní na stroji, obchodní administrativa, kancelářské práce, pomoc při řízení obchodní činnosti, předvádění zboží, distribuce vzorků zboží, vyhledávání informací v počítačových souborech, pronájem reklamního času ve všech komunikačních médiích, poskytování obchodních informací pomocí internetu, prezentace zboží na internetu, prezentace služeb na internetu týkajících se polygrafické výroby, zprostředkování internetového obchodu s výše uvedenými výrobky ve tř. 16, komerční využití internetu v oblastech komerčních internetových médií a vyhledávacích služeb, zajišťování obchodní prezentace uživatelů na stránkách World Wide Web v počítači a síti Internet, odborné obchodní poradenství, obchodní nebo podnikatelské informace; (40) provozování tiskárny, polygrafická výroba, sazba tiskovin, fotosazba, vyvolávání filmů, kopírování fotografických snímků, hlubotisk (fotografické leptání), kreslení a rýsování laserem, litografické tisky, ofsetový tisk, sitotisk, tiskárny, tisk vzorů, rámování uměleckých děl, vazby publikací, knihařství; (41) vydavatelské a nakladatelské služby, digitální zpracování obrazu, fotografování, elektronické publikování (DTP), poskytování on-line elektronických publikací (bez možnosti stažení), vydávání elektronických knih a časopisů on-line, vydávání textů (s výjimkou reklamních nebo náborových).

(730) **Vojtovič Jiří**, Lumírova 523/28, Ostrava, Výškovice, 70030, CZ
(740) Ing. Pavel Nádvorník s.r.o., Klínová 620/1, Ostrava, Hulváky, 70900

(210) **O-583316**
(220) 06.01.2023
(320) 06.01.2023
(511) 29
(540)

Májenka

(592) Slovní
(510) (29) pastilky, masové, drůbeží, rybí a zeleninové pomazánky, masové krémy.
(730) **Orkla Foods Česko a Slovensko a.s.**, Mělnická 133, Byšice, 27732, CZ

(740) TRAPLOVÁ HAKR KUBÁT Advokátní a patentová kancelář s.r.o., Mgr.
Jana Šuranová Traplová, advokátka, Přístavní 531/24, Praha 7,
Holešovice, 17000

(210) **O-583583**

(220) 24.01.2023

(320) 24.01.2023

(511) 36

(540)

ZDR Investments

(592) Slovní

(510) (36) pronájem nemovitostí, zprostředkování v oblasti nemovitostí,
oceňování nemovitostí, podílové fondy, kapitálové investice, půjčky

(financování), finanční hodnocení (pojištění, bankovníctví, nemovitosti),
financování, finanční řízení, správa nemovitostí, správa bytového domu,
finanční analýza, finanční poradenství, poskytování finančních informací,
výběr nájemného, pronájem kanceláří (nemovitostí), finanční sponzoring,
hodnocení nákladů na opravy (finanční odhad), poskytování finančních
informací prostřednictvím webových stránek, zajištění financování
stavebních projektů, investování peněžních prostředků, pronájem sdílených
kanceláří, realitní služby, služby kolektivního financování (crowdfunding).

(730) **ZDR Facility Management s.r.o.**, Jungmannova 750/34, Praha 1, Nové
Město, 11000, CZ

Zamítnuté a částečně odmítnuté/zamítnuté přihlášky ochranných známek po zveřejnění

Zjistí-li Úřad v průběhu řízení o námitkách, že přihlašovaná ochranná známka nespĺňuje podmínky pro zápis, přihlášku zamítne. Zjistí-li, že přihlašovaná ochranná známka nespĺňuje podmínky pro zápis jen pro některé výrobky nebo služby, přihlášku odmítne/zamítne v rozsahu výrobků nebo služeb, pro které přihláška nespĺňuje podmínky zápisu. S ohledem na tuto skutečnost, obsahuje tato kapitola údaje o rozhodnutích o zamítnutí přihlášky ochranné známky v celém nebo částečném rozsahu na základě ustanovení § 26 zákona č. 441/2003 Sb.

Údaje o výsledku rozhodnutí (zamítnutí přihlášky, částečné odmítnutí/zamítnutí přihlášky) jsou uvedeny jako datum právní moci rozhodnutí/výsledek rozhodnutí.

(210) **O-568291**
(540)



(593) Obrazová
24.01.2023/NABYTÍ P.M. - ZAMÍTNUTÍ PŘIHLÁŠKY PO
ZVEŘEJNĚNÍ

(210) **O-570011**
(540)



(593) Obrazová
24.01.2023/NABYTÍ P.M. - ČÁSTEČNĚ ZAMÍTNUTÍ PŘIHL. PO
ZVEŘ.

(210) **O-570012**
(540)



(593) Obrazová
24.01.2023/NABYTÍ P.M. - ČÁSTEČNĚ ZAMÍTNUTÍ PŘIHL. PO
ZVEŘ.

(210) **O-570013**
(540)

CAFÉ MOMENTA

(592) Slovní
24.01.2023/NABYTÍ P.M. - ČÁSTEČNĚ ZAMÍTNUTÍ PŘIHL. PO
ZVEŘ.

(210) **O-570014**
(540)

MOMENTA

(592) Slovní
24.01.2023/NABYTÍ P.M. - ČÁSTEČNĚ ZAMÍTNUTÍ PŘIHL. PO
ZVEŘ.

(210) **O-571700**
(540)

ZUBI

(592) Slovní
26.01.2023/NABYTÍ P.M. - ČÁSTEČNĚ ZAMÍTNUTÍ PŘIHL. PO
ZVEŘ.

(210) **O-572323**
(540)



(593) Obrazová
25.01.2023/NABYTÍ P.M. - ČÁSTEČNÉ ZAMÍTNUTÍ PŘIHL. PO
ZVEŘ.

(210) **O-573522**
(540)

MEMOA

(592) Slovní
24.01.2023/NABYTÍ P.M. - ČÁSTEČNÉ ZAMÍTNUTÍ PŘIHL. PO
ZVEŘ.

(210) **O-575734**
(540)

Pivovar Patchwork

(592) Slovní
24.01.2023/NABYTÍ P.M. - ČÁSTEČNÉ ZAMÍTNUTÍ PŘIHL. PO
ZVEŘ.

(210) **O-575735**
(540)



(593) Obrazová
24.01.2023/NABYTÍ P.M. - ČÁSTEČNÉ ZAMÍTNUTÍ PŘIHL. PO
ZVEŘ.

Zamítnuté námitky týkající se ochranných známek

V průběhu řízení o námitkách může být Úřadem zjištěno, že přihlašovaná ochranná známka, která byla zveřejněna ve Věstníku, nezasahuje do zákonem chráněných starších práv třetích osob, tzv. namítajících, uvedených v ustanovení § 7 zákona č. 441/2003 Sb., a proto Úřad námitky zamítne. Údaje o rozhodnutích o zamítnutí námitek na základě ustanovení § 26 zákona č. 441/2003 Sb. jsou obsaženy v této kapitole.

(210) **O-566444**
(540)



(593) Obrazová
24.01.2023/NABYTÍ P.M. – ZAMÍTNUTÍ NÁMITEK

Zápisy ochranných známek bez změny ve vztahu ke zveřejněným přihláškám

- (111) **395321**
(220) 04.03.2019
(320) 04.03.2019
(442) 19.10.2022
(151) 25.01.2023
(730) **Canadian Medical s.r.o.**, Evropská 859/115a, Praha 6, Vokovice, 16000, CZ
(740) Ing. Vladimír Belfín, patentový zástupce, Litovická 305, Hostivice, 25301
(210) O-554188
(510) (44) služby zdravotní péče.
(511) 44
(540)
(592) Slovní

CANADIAN MEDICAL

- (111) **395324**
(220) 11.08.2020
(320) 11.08.2020
(442) 30.09.2020
(151) 25.01.2023
(730) **Horák Jiří**, 15, Kameničky, 53941, CZ
(210) O-565846
(591) Barevná
(510) (9) nahraný obsah (počítačové programy, data a informace), nosiče zvuku, záznamová zařízení pro nosiče zvuku a obrazu, veškeré obrazové a zvukové nosiče; (16) tiskárenské výrobky, fotografie, plakáty, reklamní plakáty, tiskoviny, samolepky, obtisky, reklamní výrobky na papírových nosičích; (41) hudební koncerty, živé hudební koncerty, umělecká činnost, kulturní tvorba včetně veřejných vystoupení, sportovní a kulturní aktivity, hudební vystoupení.
(511) 9, 16, 41
(540)



(593) Obrazová

- (111) **395325**
(220) 30.01.2021
(320) 30.01.2021
(442) 10.03.2021
(151) 25.01.2023
(730) **DATASYS s.r.o.**, Jeseniova 2829/20, Praha 3, Žižkov, 13000, CZ
(740) FISCHER IP s.r.o., Na hrobci 294/5, Praha 2, Nové Město, 12800
(210) O-569410
(510) (9) software; (42) tvorba software, pronájem software, služby zabezpečení, ochrany a obnovy v oblasti informačních technologií, navrhování a vývoj bezpečnostního softwaru, služby zabezpečení dat, poradenství v oblasti zabezpečení počítačů a dat, monitoring počítačových aplikací; (45) počítačové licence, licence k software.
(511) 9, 42, 45
(540)
(592) Slovní

eSOC

- (111) **395326**
(220) 18.03.2021
(320) 18.03.2021

- (442) 16.06.2021
(151) 25.01.2023
(730) **Marlene Film Production, s.r.o.**, Kaprova 52/6, Praha 1, Staré Město, 11000, CZ
(740) Dana Lukajová, patentový zástupce, Voršilská 10, Praha 1, 11000
(210) O-570661
(510) (9) nahraný obsah (počítačové programy, data a informace), obsah médií, elektronické časopisy, elektronické knihy, filmy ke stažení, kinematografické filmy, kreslené filmy, nahraná DVD, nahrané filmy, nahraná videa, nahrané kazety, publikace ke stažení, videozáznamy, audio a video záznamy, nahrané nosiče záznamů, audiovizuální díla; (35) reklamní, marketingové a propagační služby, konzultační a poradenské služby a pomoc v oblasti reklamní, marketingové a propagační činnosti, poskytování prostor, času a médií pro reklamu, pronájem reklamního prostoru, času a reklamních materiálů, rozšiřování reklamních marketingových a propagačních materiálů, služby obchodních výstav a veletrhů, služby předvádění výrobků a vystavování zboží, služby vztahů s veřejností (public relations), poskytování věrnostních, pobídkových a bonusových programů v rámci obchodní činnosti; (41) služby v oblasti vzdělávání, zábavy a sportu, vydavatelská činnost a zpravodajství, zvuková, obrazová a multimediální produkce a fotografie, biografy, divadelní představení, zábava, filmová zábava, televizní zábava, on-line interaktivní zábava, publikování multimediálních materiálů on-line, poskytování on-line videí, bez možnosti stažení, poskytování on-line publikací, zábavní služby ve formě filmů, poskytování filmů bez možnosti stažení.
(511) 9, 35, 41
(540)
(592) Slovní

Prezidentka

- (111) **395329**
(220) 24.05.2022
(320) 24.05.2022
(442) 19.10.2022
(151) 25.01.2023
(730) **Brynda Tomáš**, Čs. armády 26, Příbram, Příbram IV, 26101, CZ
(740) Advokátní kancelář KŠ legal s.r.o., Mgr. Jiří Kokeš, advokát, náměstí T. G. Masaryka 153, Příbram, Příbram I, 26101
(210) O-579411
(510) (20) matrace, vrchní matrace, vycpávky matrací, podhlavníky, polštáře, dekorační polštářky; (22) peří surové, drané, do perin, upravené pro lůžkoviny, na čalounění a na vycpávání, prachové peří, prachové peří kachní, peří kachní, prachové peří husí, peří husí, vycpávky polštářů, vlákna živočišná a rostlinná, textilní hmoty vláknité, vata na vycpávky a na polštářování, vlna pro ložní potřebu, vycpávky pro lůžkoviny jako žině a vlna; (24) ložní prádlo, zejména příkrývky, včetně prošíváných, přehozy, plédy, povlečení, prostěradla, povlaky na polštáře, cestovní pokrývky, matracové chrániče, závěsy, záclony, textilní metráž, textilní materiály a textilní zboží nezařazené do jiných tříd, a to ručníky, osušky, ubrusy, ubrousky, utěrky, prostírání a kuchyňské textilie, dekorační předměty z textilu, koupelnové textilie; (35) propagační činnost, reklama, řízení a provozování obchodní činnosti, obchodní konzultační služby, obchodní informační služby, služby vztahů s veřejností, objednávková, velkoobchodní a maloobchodní činnost v oblasti matrací, příkrývek, podhlavníků, polštářů, textilních výrobků, ložního prádla, bytového textilu, koupelnového textilu, prachového peří a peří, zprostředkovatelská obchodní činnost včetně dovozu a vývozu; (39) doprava, balení a skladování zboží, distribuční činnost v oblasti matrací, příkrývek, podhlavníků, polštářů, textilních výrobků, ložního prádla, bytového textilu, koupelnového textilu, prachového peří.
(511) 20, 22, 24, 35, 39

(540)



(593) Obrazová

(111) **395330**

(220) 08.06.2022

(320) 08.06.2022

(442) 20.07.2022

(151) 25.01.2023

(730) **PROFIMEDICA křesla s.r.o.**, Nad Safinou I 342, Vestec, 25250, CZ

(740) PatOZ - patentová kancelář, Mgr. Pavel Panák, Ječná 243/39a, Praha 2, Nové Město, 12000

(210) O-579675

(510) (10) speciální nábytek k lékařským účelům, hygienické gumové potřeby v rámci této třídy, ortopedické bandáže, masážní přístroje, masážní pomůcky, nafukovací polštáře pro lékařské účely; (20) nábytek, zrcadla, rámy, dekorační a umělecké předměty ze dřeva, korku, rákosu, vrbového proutí, z rohu, kosti, slonoviny, z kostic, želvoviny, jantaru, perleti, mošské pěny, náhražky všech těchto materiálů nebo náhražky z plastických hmot, nábytek (bytové zařízení) včetně kancelářského, lůžka včetně hydrostatických (nikoliv pro lékařské účely), bytové zařízení a interiérové prvky jako části nábytku zařazené do třídy 20, matrace, podhlavníky, podušky, polštáře včetně nafukovacích (s výjimkou polštářů k léčebným účelům); (24) lůžkoviny (ložní prádlo); (35) maloobchodní a maloobchodní nákup a prodej, zásilkové obchodní služby, elektronický obchod (e-shop) prostřednictvím internetu nebo jiné počítačové sítě, obchodní zprostředkovatelská činnost, vše s výrobky uvedenými výše ve třídách 10, 20 a 24.

(511) 10, 20, 24, 35

(540)

PROFIMEDICA

(592) Slovní

(111) **395331**

(220) 10.06.2022

(320) 10.06.2022

(442) 19.10.2022

(151) 25.01.2023

(730) **AGAMOS s.r.o.**, Zelená 1387/14, Horní Suchá, 73535, CZ

(740) Jindyne s.r.o., U Statku 77, Mnichovo Hradiště, Hněvšovice, 29501

(210) O-579773

(510) (5) potravní doplňky a dietetické přípravky; (29) maso a masné výrobky, ryby, mořské plody a měkkýši (neživi), mléčné výrobky a výrobky z náhražek mléka, ptáčej vejce a výrobky z vajec, jedlé oleje a tuky, zpracované ovoce, houby a zelenina (včetně ořechů a luštěnin), polévky a vývary, masové výtažky, střívká na uzeniny (přírodní a umělá), upravený hmyz a larvy, závitky z mořských řas; (30) hotová jídla a polotovary a jídla rychlého občerstvení, a to jídla (svačiny) z kukuřice, obilnin, mouky a sezamu, krekrky, noky, knedlíky, palačinky, jídla z těstovin, rýže a obilnin, pirohy, koláče s náplní a pečivo, sendviče a pizzy, jarní závitky, bochánky vařené v páře, tortilly, sůl, chuťové přísady, ochucovadla a koření, pekárenské výrobky, cukrovinky, čokoláda a zákusky, cukr, přírodní sladidla, sladké polevy a náplně, výrobky z včelích produktů, a to bylinný med, přírodní med, přírodní zralý med, sladké pomazánky (med), led,

zmrzlina, mražené jogurty a sorbety, káva, čaj, kakao a jejich náhražky, zpracované obilí, škrob a výrobky z nich, a to cereálie, sušené a čerstvé těstoviny, nudle a knedlíky, těsta, těstíčka a jejich směsi, moučná jídla, potraviny vyrobené z těsta, škrobové nudle a škrobové vlasové nudle, pečící přípravky a droždí; (31) zemědělské a vodní plodiny, zahradnické a lesní produkty; (32) pivo a pivovarnické výrobky (nápoje), nealkoholické nápoje, přípravky pro výrobu nápojů; (33) přípravky ke zhotovování alkoholických nápojů, alkoholické nápoje (s výjimkou piva); (35) maloobchodní a maloobchodní prodej výše uvedených výrobků ve třídách 5, 29, 30, 31, 32, 33; (39) logistika v dopravě; (40) zakázková výroba potravin; (42) služby testování, ověřování a kontroly kvality, odborné poradenské služby vztahující se k potravinářským technologiím.

(511) 5, 29, 30, 31, 32, 33, 35, 39, 40, 42

(540)



(593) Obrazová

(111) **395332**

(220) 13.06.2022

(320) 13.06.2022

(442) 19.10.2022

(151) 25.01.2023

(730) **VorelFilm spol. s r.o.**, Branická 504/82, Praha 4, Braník, 14700, CZ

(210) O-579797

(510) (9) aparáty a přístroje vědecké, geodetické, fotografické, filmové, optické, přístroje pro vážení, měření, signalizaci, kontrolu, záchranu a přístroje učební, aparáty pro záznam, uchování, převod, přenos nebo reprodukci zvuku nebo obrazu, přístroje a nástroje pro vedení, přepínání, přeměnu, akumulaci, regulaci nebo řízení elektrického proudu, hasící přístroje, telefony, záznamníky, faxy, ústředny, magnetické nebo optické superty zvukových nebo zvukově obrazových záznamů, automatické distributory a mechanismy na mince, zapisovací pokladny, kalkulační stroje, přístroje pro zpracování informací a počítače včetně jejich jednotlivých součástí a náhradních dílů ze třídy 9, baterie a články elektrické, elektrické akumulátory, počítačové hry s výstupem na PC nebo na TV, pohledy ilustrované se zvukovou nahrávkou, hrací skříně uváděné v činnosti vhozením mince, reklamní světelné přístroje, nosiče záznamů nahrané i nenahrané, videokazety nahrané i nenahrané, audiokazety nahrané i nenahrané, audiovizuální programy, audioprogramy, audiovizuální díla na nosičích, audiovizuální díla v digitální podobě, filmy, hudební díla na nosičích nebo v elektronické podobě, CD disky, DVD disky, obaly na cd disky nebo DVD disky nebo na nosiče záznamů, programové vybavení pro počítače, software, hardware výpočetní techniky nebo komunikační nebo informační techniky, elektronické nebo datové nebo informační nebo komunikační nebo výpočetní sítě včetně jednotlivých součástí a náhradních dílů obsažených ve třídě 9, multimediální aplikace, tiskopočítačový software pro nahrávání, stahování a zpracování obrázků a obrazových dat, software pro tvorbu a organizaci fotografií a obrázků, software pro zacházení s fotografii a pro jejich editaci, software a hardware pro digitální zobrazování, software pro tvorbu fotografických alb, hologramy, mikročipové nebo magnetické karty (kódované); (16) plakáty, fotografie, kalendáře, diáře, pohlednice, gratulace, blahopřání, zápisníky, dopisní papíry, obálky, samolepky, obtisky, poznámkové bloky, desky na spisy, pořadače, omalovánky, activity books, balicí papír, obaly všeho druhu papírové, listy, pytlíky a sáčky pro obalovou techniku, školní sešity,

skicáky, propisky, tužky, pastelky, tuhy, gummy, ořezávátka, ořezávátka strojky, penály, učební potřeby s výjimkou nábytku, papírové tašky, papírové kapesníky, papírové ubrusy a ubrousky, těžítka na papíry, písma pro tiskárny, tikety, štočky, potřeby pro knižní vazby, lepidla pro papírenství nebo domácnost, materiál pro umělce, štětce, psací stroje a kancelářské potřeby s výjimkou nábytku, učební pomůcky, umělecké nebo ozdobné předměty z papíru, obaly bublinkové (z umělých hmot), plastické obaly nezařazené do jiných tříd; (38) telekomunikace, služby umožňující komunikaci jedné osoby s druhou, televizní vysílání, rozhlasové vysílání, digitální vysílání, televizní vysílání programů, televizní vysílání zábavních, vzdělávacích, výchovných, soutěžních, diskusních a informačních pořadů, šíření audio nebo audiovizuálních děl prostřednictvím informační nebo datové nebo elektronické nebo komunikační nebo telekomunikační nebo počítačové sítě, zejména internetu, pomocí satelitů a jiné, informační služby na internetu související s televizním vysíláním, služby na internetu související s televizním vysíláním, poskytování on-line platformy pro nahrávání, uchovávání, zpracování, přenos a aktualizaci dat, obrázků, fotografií, 3D aplikací, komunikace a přenos dat prostřednictvím veřejné nebo neveřejné telekomunikační sítě, komunikace, poradenská činnost v oblasti sdělovacích prostředků, telekomunikací, informační služby v oblasti telekomunikací, pronájem komunikačních míst, telekomunikace pomocí poskytování on-line platformy pro nahrávání a zpracování obrázků a obrazových dat, jakož i pro tvorbu a zpracování fotografických alb a fotoknih, telekomunikace pomocí poskytování online platformy pro objednávání výrobků, na kterých jsou nanášená obrazová data objednatel; (41) nakladatelství a vydavatelství, ediční činnost, publikační činnost, nahrávání nosičů zvukových nebo obrazově zvukových, půjčování nahraných zvukových a zvukově obrazových záznamů, tvorba a šíření audiovizuálních děl, zpravodajství, publicistika, televizní zpravodajství, rozhlasové zpravodajství, obrazové zpravodajství, TV produkce, filmová produkce, tvorba programů, tvorba a výroba televizních a audiovizuálních programů, agenturní činnost v oblasti kultury, modelingová agentura, zprostředkování v oblasti kultury, výchovy, zábavy a sportu, výchovná, vzdělávací, soutěžní a zábavní činnost, zábavní nebo kulturní nebo vzdělávací představení, organizace společenských a kulturních akcí, organizace, provozování a provádění her a soutěží i veřejných, provozování divadla, provozování kina, výstavní činnost v oblasti kultury nebo zábavy nebo výchovy nebo vzdělávání, digitální zpracování obrazu (služby -), elektronické publikování (DTP), nahrávací studia (služby -), pronájem kinematografických filmů, rozhlasové a televizní programy (výroba -), texty (psaní, zveřejňování -) kromě reklamních, vydávání textů, s výjimkou reklamních nebo náborových, výroba divadelních a (nebo) jiných představení, výstavy (organizování kulturních nebo vzdělávacích -), poskytování služeb výchovných, vzdělávacích, soutěžních, kulturních a zábavních prostřednictvím internetu a jiných sítí, provozování tělovýchovných zařízení, pronájem a půjčování sportovních potřeb s výjimkou dopravních prostředků, půjčování knih, tiskovin, pronájem a půjčování audiopřístrojů, videopřístrojů, videorekordérů, videokamer, fotoaparátů, promítaček, rozhlasových a televizních přijímačů, filmů, kulturních a vzdělávacích potřeb a přístrojů, půjčování a pronájem obrazů, dekorací, pronájem stadiónů, tenisových dvorců, pronájem a půjčování potápěčské výstroje, pronájem a půjčování sportovního nářadí s výjimkou dopravních prostředků, provozování a (nebo) pronájem fitness centra.

(511) 9, 16, 38, 41

(540)

(592) Slovní

Džob

(111) **395333**

(220) 14.11.2018

(320) 14.11.2018

(442) 19.10.2022

(151) 25.01.2023

(730) **V4 Holding, a.s.**, Palárikova 76, Čadca, 022 01, SK

(740) V4 Legal s.r.o., advokátní kancelář, Jurečkova 643/20, Ostrava, Moravská Ostrava, 70200

(210) O-580095

(591) Barevná

(510) (35) vedení účetnictví, účetnictví a audit, rozvahové účetnictví, manažerské účetnictví, nákladové účetnictví, vedení účetnictví a účetní služby, daňové plánování (účetnictví), účetnictví zpracované na počítači, účetnictví pro třetí strany, příprava daňového výměru (účtů), obchodně účetní poradenské služby, příprava obchodních rozvah, obchodní poradenství týkající se účetnictví, poradenství v oblasti daňového účetnictví, účetní poradenství týkající se daní, účetní poradenství týkající se přípravy daní, účetní služby

pro akvizice a fúze, poradenství k daňovému přiznání (účetnictví), poradenství a informace týkající se účetnictví, konzultační a informační služby týkající se účetnictví.

(511) 35

(540)



(593) Obrazová

(111) **395334**

(220) 18.12.2018

(320) 18.12.2018

(442) 19.10.2022

(151) 25.01.2023

(730) **Essity Hygiene and Health Aktiebolag**, Mölndals bro 2, Göteborg, 405 03, SE

(740) Havlík Švorčík a partneři, advokátní a patentová kancelář, JUDr. Michal Havlík, advokát, Hálkova 1406/2, Praha 2, Nové Město, 12000

(210) O-580097

(591) Barevná

(510) (5) hygienické vložky (pleny), absorpční kalhotky (hygienické), slipové vložky, zdravotní kalhotky (hygienické), absorpční inkontinenční kalhotky, inkontinenční vložky, inkontinenční pleny, pleny (vložky) s pásy pro použití při inkontinenci, hygienické spodní prádlo, spodní prádlo pro fixaci hygienických plen (vložek), farmaceutické přípravky pro péči o pleť, dezinfekční ubrousky, ubrousky napuštěné farmaceutickými vodami, masti pro farmaceutické účely, obvazy na rány, antiseptické přípravky na ošetření ran.

(511) 5

(540)



(593) Obrazová

(111) **395335**

(220) 30.06.2022

(320) 30.06.2022

(442) 19.10.2022

(151) 25.01.2023

(730) **MARCO GLOBAL SERVICES s.r.o.**, 158, Semčice, 29446, CZ

(740) Jindyne s.r.o., U Statku 77, Mnichovo Hradiště, Hněvousice, 29501

(210) O-580136

(591) Barevná

(510) (9) fotovoltaická zařízení pro výrobu elektřiny, jejich části, součástí a příslušenství, spadající do této třídy; (35) maloobchodní a velkoobchodní prodej fotovoltaických zařízení pro výrobu elektřiny, jejich částí, součástí a příslušenství; (37) instalace, opravy a údržba fotovoltaických zařízení; (42) navrhování a vývoj fotovoltaických systémů.

(511) 9, 35, 37, 42

(540)



(593) Obrazová

(111) **395336**

(220) 01.07.2022

(320) 01.07.2022

(442) 19.10.2022

(515) 25.01.2023

(730) Štefanatný Michal MDDr., Fatranská 16, 010 08 Žilina, SK

(740) Ing. Róbert Porubčan, Puškinova 19, 900 28 Ivanka pri Dunaji

(210) O-580165

(510) (35) maloobchodní a velkoobchodní služby s přípravky na čištění zubů, se zubními pastami, s pastami a s gely na bělení zubů, s ústními vodami, se zubními kartáčky, s mezizubními kartáčky a s nitěmi na čištění zubů, se zubolékařskými léčivými, s farmaceutickými přípravky a s dentálními, ortodontickými a stomatologickými potřebami, předvádění zboží, propagace, online inzerce v počítačové síti, pronájem reklamního času v komunikačních médiích, vydávání reklamních textů, aktualizace reklamních materiálů, pronájem reklamního materiálu, přímá poštovní reklama, cílené zasílání reklamních materiálů, distribuce reklamních inzerátů, televizní reklama, rozhlasová reklama, propagace prodeje pro třetí osoby, marketing, průzkum trhu, profesionální obchodní poradenství, poradenství v oblasti řízení a organizace podniku, pořádání výstav pro obchodní či reklamní účely, vyhledávání údajů v počítačových souborech pro jiné osoby, sběr údajů do počítačových databází, systematizace údajů do počítačových databází, aktualizace a údržba dat v počítačových databázích, vedení počítačové evidence, PPC reklama, administrativní zpracování objednávek, služby v oboru kancelářských prací, grafická úprava pro reklamní účely, styk s veřejností, průzkum veřejného mínění, analýza nákladů a cen, fakturace, obchodní zprostředkování služeb uvedených ve třídách 35, 40, 41, 42 a 44 tohoto seznamu; (40) služby zubních laborantů, služby zubních techniků, zakázková výroba zubních protéz pro třetí osoby, zakázková výroba zubních náhrad pro třetí osoby, zakázková výroba zubních strojků pro třetí osoby, pročištění použitých zubních náhrad a výplní, tvarování zubních implantátů, lisování zubních implantátů, konečná úprava zubních implantátů, zakázkové sestavování výrobků pro jiné osoby, odstraňování povrchových úprav, broušení, leštění broušením, pokovování, pozlacování, pájení, třídění odpadů a recyklovatelných materiálů, likvidace odpadu, dekontaminace nebezpečných látek; (41) vyučování, vzdělávání, školení, informace o vzdělávání, pořádání a vedení kongresů, pořádání a vedení konferencí, pořádání a vedení kolokvií, pořádání a vedení symposií, poskytování volnočasových a rekreačních zařízení, pronájem dekorací (na představení), pořádání soutěží (vzdělávacích nebo zábavných), vydávání textů (s výjimkou reklamních), předvádění varietních představení, sportovní tábory, klubové služby (zábava nebo vzdělávání), služby klubů zdraví (zdravotní a kondiční cvičení), provozování golfových hřišť, prázdninové tábory (zábava), předvádění živých vystoupení, pořádání sportovních turnajů, plánování večírků (zábava), poskytování informací o rekreaci, půjčování sportovního vybavení (s výjimkou vozidel), školení (pořádání a řízení), pořádání a vedení workshopů (školení), pronájem tenisových dvorců, pořádání plesů, organizování představení (manažerské služby), služby nočního klubu (zábava), karaoke, psaní textů (s výjimkou reklamních), pořádání a uvádění koncertů, služby diskžokejů, pronájem sportovišť, turistické prohlídky s průvodcem, vydávání časopisů, novin, knih a periodik, poskytování sportovišť, pronájem bazénů nebo plováren, služby

bazénů nebo plováren (sportovní činnost, odpočinek a rekreace, zábava); (42) laboratorní služby v oblasti výzkumu zaměřeného na zubní péči, lékařský výzkum, výzkum v oblasti farmaceutik, laboratorní služby v oblasti lékařského výzkumu, vědecký výzkum pro lékařské účely, navrhování a vývoj lékařských technologií, navrhování a vývoj lékařských diagnostických přístrojů, poskytování lékařských a vědeckých výzkumných informací v oboru farmaceutik a klinických zkoušek, navrhování a vývoj počítačového softwaru pro použití s lékařskými technologiemi, poradenství v oblasti informačních technologií (IT) týkající se zdravotnické technologie a/nebo technologií pro zubní ambulance (s výjimkou technologií pro mazání dat), poradenství v oblasti počítačových technologií týkající se zdravotnické technologie a/nebo technologií pro zubní ambulance (s výjimkou technologií pro mazání dat), poskytování outsourcingových služeb v oblasti informačních technologií týkající se zdravotnické technologie a/nebo technologií pro zubní ambulance (s výjimkou technologií pro mazání dat), pronájem počítačů, poradenství v oblasti navrhování a vývoje počítačového hardwaru pro užívání se zdravotnickou technologií a/nebo hardwaru pro zubní ambulance (s výjimkou hardwaru pro mazání dat), vytváření a údržba webových stránek pro jiné osoby, hosting internetových stránek, hosting webových stránek, pronájem webových serverů, serverhosting, provozování internetových vyhledávačů, digitalizace dokumentů (skenování), poskytování informací o počítačových technologiích a programování prostřednictvím webových stránek ve vztahu ke zdravotnické technologii a/nebo technologií pro zubní ambulance (s výjimkou technologií pro mazání dat), poradenství v oblasti telekomunikačních technologií, průmyslový design, grafický design; (44) služby zubního lékařství, služby v oblasti bělení zubů, ortodontické služby, služby týkající se zubní hygieny, zubařské konzultace, lékařské služby, soukromé kliniky nebo sanatoria, zdravotní střediska, zdravotnická střediska, ošetrovatelské služby, nemocnice, sanatoria, ozdravovny, terapeutické služby, zdravotní poradenství, farmaceutické poradenství, aromaterapie, alternativní medicína, příprava receptů lékárníky, pronájem hygienických zařízení, pronájem zdravotnického vybavení, služby péče o hygienu a krásu.

(511) 35, 40, 41, 42, 44

(540)

BLANC

(592) Slovní

(111) **395337**

(220) 08.07.2022

(320) 08.07.2022

(442) 19.10.2022

(515) 25.01.2023

(730) CA Limare, s.r.o., Sadová 438, Nupaky, 25101, CZ

(740) Mgr. Tomáš Pauch, advokát, Sokolovská 695/115b, Praha 8, Karlín, 18600

(210) O-580235

(591) Barevná

(510) (35) propagační činnost, marketing, reklama, propagace zájezdů, pobytů a služeb cestovního ruchu, zasílání reklamních a propagačních materiálů zákazníkům, vydávání reklamních, propagačních a inzertních textů, pomoc při řízení obchodní činnosti, poradenství v obchodní činnosti, obchodní administrativa, kancelářské práce, marketingové studie, organizování výstav a veletrhů k obchodním a reklamním účelům, poskytování obchodních informací prostřednictvím webových stránek, prezentace služeb cestovního ruchu v komunikačních médiích; (36) zprostředkování cestovního pojištění, pojišťovací, záruční a realitní služby; (39) internetový (on-line) prodej a rezervace tuzemských i zahraničních zájezdů, rekreaci a pobytů, služby cestovní nebo turistické kanceláře, jako organizování zájezdů, výletů, turistických prohlídek, doprava, přeprava turistů a jejich zavazadel, obstarávání a zprostředkování přepravy turistů a jejich zavazadel, prodej a rezervace letenek, jízdenek, místenek a jiných cenin pro železniční, automobilové, letecké, lodní cesty, prodej a rezervace lůžkových poukázek pro mezinárodní a místní přepravu, organizování i zprostředkování cestovních zájezdů a cest dopravními prostředky, zajišťování i zprostředkování letecké, autobusové a automobilové dopravy, poskytování informací ohledně cest a autobusové, železniční, letecké a lodní dopravy, zprostředkování a doprovázení turistů, služby cestovního průvodce, organizování a zprostředkování výletů, zprostředkování turistických prohlídek, okružních plaveb, obstarávání ostatních služeb v oblasti dopravy souvisejících s cestováním, zajišťování rekreačních a sportovních pobytů v oblasti přepravy turistů, zprostředkování a poskytování pronájmu automobilů, autobusů a lodí, zprostředkování víz, obstarávání poukázek (voucherů) na služby zařazené zde ve třídě 39, provozování parkovišť, zpracování itinerářů pro cestovní účely; (41)

organizování prohlídek muzeí, výstav, kulturních sbírek, knihoven, zámků, hradů a kulturních útavů, návštěv divadel, koncertů, kin, všech kulturních, zábavních a sportovních podniků, organizování konferencí, kongresů, symposií, seminářů, předprodej vstupenek na sportovní a kulturní akce, obstarávání tlumočnicků a překladatelů, organizování výstav a veletrhů ke sportovním, vzdělávacím a kulturním účelům; (43) zajišťování ubytování a stravování, poskytování hotelových služeb, poskytování přechodného ubytování, rezervace ubytování v hotelích, penzionech a jiných ubytovacích zařízeních, obstarávání ostatních služeb v oblasti ubytování a stravování souvisejících s cestováním, zajišťování rekreačních pobytů v oblasti ubytování a stravování turistů.

(511) 35, 36, 39, 41, 43
(540)



(593) Obrazová

(111) **395338**
(220) 11.07.2022
(320) 11.07.2022
(442) 19.10.2022
(151) 25.01.2023
(730) **Kejval Martin Mgr.**, Náměstí Na Sádkách 704, Dolní Břežany, 25241, CZ
(210) O-580263
(510) (41) výuka plavání, sportovní výcvik, sportovní výuka, sportovní trénink a instruktáž, pronájem plaveckých bazénů, služby v oblasti trénování sportů, provozování bazénů.

(511) 41

(540)

MAGIC-CASTLE

(592) Slovní

(111) **395339**
(220) 18.07.2022
(320) 18.07.2022
(442) 19.10.2022
(151) 25.01.2023
(730) **Jurisconsult Ltd.**, Kemp House 152 - 160, City Road, EC1V2NX London, GB
(740) Mgr. PETR ŽIŽKA, LL.M., advokátní kancelář, Mgr. Petr Žižka LL.M., Sedláčkova 209/16, Plzeň, Vnitřní Město, 30100
(210) O-580351
(591) Barevná
(510) (14) drahé kameny, drahé kovy, dekorativní předměty (bižuterie nebo klenoty) pro osobní použití, dekorativní brože (šperky), dámské šperky, drahé šperky, klenotnické kameny, klenotnické zboží s drahými kameny, šperky, bižuterie a bižuterie z plastu, šperky jako ozdoba hlavy; (35) maloobchodní prodej šperků, on-line maloobchodní služby týkající se šperků a klenotů, zprostředkování obchodů pro třetí strany, informační služby o obchodních metodách, spotřebitelé (obchodní informace a poradenství pro ně) [poradenství spotřebitelům], obchodní informace a rady pro spotřebitele [poradna pro spotřebitele], zprostředkování obchodů v oblasti propojení možných soukromých investorů s podnikateli, kteří potřebují financování, obchodní zprostředkovatelské služby v oblasti propojování potenciálních soukromých investorů s podnikateli, kteří

potřebují financování; (36) sjednávání investic, ochrana investic, řízení investic, investiční analýzy, investiční poradenství, investiční makléřství, investiční služby, informace o investicích, poskytování investičních informací, finanční a investiční služby, finanční poradenství v oblasti investic, finanční služby týkající se koupě a obchodování s komoditami, finanční služby v oblasti obchodování s komoditami, kurzy komodit, poskytování informací o cenách komodit, příprava finančních analýz v oblasti komodit.

(511) 14, 35, 36

(540)



(593) Obrazová

(111) **395340**
(220) 18.07.2022
(320) 18.07.2022
(442) 19.10.2022
(151) 25.01.2023
(730) **The Saudi Tourism Authority**, P.O. Box 66680, 11586 Riyadh, SA
(740) Bird & Bird s.r.o. advokátní kancelář, Mgr. Vojtěch Chloupek, advokát, Karolinská 707/7, Praha 8, Karlín, 18600
(210) O-580354
(591) Barevná
(510) (35) reklama v oblasti cestovního ruchu a cestování, služby v oblasti reklamy a propagace prodeje, propagace sportovních soutěží a akcí, vydávání reklamních, inzertních a propagačních materiálů, rozšiřování reklamních, marketingových a propagačních materiálů, reklamní a propagační služby v oblasti cestovního ruchu, hotelového ubytování a ubytování pro hosty, poskytování obchodních informací prostřednictvím internetových stránek, poskytování marketingových informací prostřednictvím internetových stránek, pořádání a vedení veletrhů a výstav pro reklamní či obchodní účely, služby obchodní komory ve formě podpory místního podnikání a cestovního ruchu v rámci této třídy; (39) poskytování cestovních informací v oblasti cestovního ruchu, služby cestovního průvodce, cestovní poradenství, služby cestovních kanceláří v rámci této třídy, rezervace jízdů, pořádání a rezervace turistických a poznávacích zájezdů, on-line informační a rezervační služby v oblasti cestovního ruchu, organizace, rezervace a zprostředkování výletů, jednodenních výletů a poznávacích zájezdů; (41) školení, vyučování, vzdělávání, zábava, sportovní a kulturní aktivity, průvodcovské služby pro rekreační, vzdělávací nebo kulturní účely, pořádání a vedení workshopů (školení), výukových programů, konferencí a seminářů, turistické prohlídky s průvodcem pro rekreační, kulturní nebo vzdělávací účely, zábavní a kulturní aktivity, poskytování informací o výchově, vzdělávání, školení, zábavě a sportovních a kulturních aktivitách, poskytování uživatelských recenzí pro zábavní nebo kulturní účely, vydávání knih, časopisů, deníků, brožur, kalendářů, elektronických časopisů, prospektů, map, audio knih a bookletů, vydávání elektronických publikací, nahrávání, výroba a distribuce filmů, video a audio nahrávek, rozhlasových a televizních pořadů, rezervace vstupenek na vzdělávací, zábavní a sportovní aktivity a akce a související objednávkové služby, to vše spadající do třídy 41; (43) poskytování jídel a nápojů, poskytování dočasného ubytování, hotelové služby, služby ubytovací kanceláře, rezervace a objednávání přechodného ubytování, kavárny, catering (poskytování jídel a nápojů), restaurační a barové služby, rezervace a objednávání ubytování týkající se hotelů, rekreačního ubytování a restaurací, poskytování prostor pro konference, výstavy a setkávání, poskytování informací týkajících se hotelů, ubytování, restaurací a kaváren.

(511) 35, 39, 41, 43

(540)



(593) Obrazová

(111) **395341**

(220) 21.07.2022

(320) 21.07.2022

(442) 19.10.2022

(151) 25.01.2023

(730) **ArteaPlus CZ s.r.o.**, Na Florenci 2116/15, Praha 1, Nové Město, 11000, CZ

(740) Mgr. Martina Zdvihalová, Ph.D. - patentová a právní kancelář, Mgr. Martina Zdvihalová Ph.D., K Pazderně 2031, Benešov, 25601

(210) O-580436

(510) (5) farmaceutika, farmaceutické přípravky a výrobky, lékařské přípravky a výrobky, léčebné přípravky a výrobky, léčiva, přírodní léčiva, živé orgány a tkáně pro chirurgické účely, diagnostické přípravky a materiály pro lékařské účely, náplasti, obvazový materiál, krytí a aplikátory léčebných přípravků, dermatologické přípravky, zubní přípravky a výrobky, materiály pro plombování zubů, dentální vosky, léčebné zubní pasty, hygienické přípravky a výrobky pro zdravotnické účely, dezinfekční a antiseptické přípravky, léčebná a dezinfekční mýdla a čisticí přípravky, dietetické potraviny a přípravky pro léčebné účely, potravinové doplňky pro lidskou spotřebu; (9) přístroje a nástroje vědecké, výzkumné, optické přístroje, zvětšovače a korektory, mikroskopy k lékařskému použití, přístroje pro záchranu a výuku, přístroje a nástroje pro vážení, váhy pro lékařské účely, teploměry, počítačový software, aplikační software, počítačový a aplikační software vztahující se k lékařství, zařízení a nástroje pro záznam, přenos, reprodukci nebo zpracování zvuku, obrazu nebo dat, vědecké výzkumné a laboratorní přístroje, přístroje pro vyučování a simulátory; (10) lékařské přístroje, nástroje a zařízení, zařízení pro diagnostiku, vyšetřování a monitorování, lékařské zobrazovací přístroje, nástroje a přístroje chirurgické, zařízení pro chirurgii a ošetřování ran, materiály a potřeby na šití ran k lékařskému použití, protetické výrobky, umělé orgány a implantáty, ortopedické potřeby, gynekologické nástroje, oční protézy, stomatologické přístroje a nástroje, zařízení pro zubní lékařství, zubní nástroje a protézy, anesteziologické přístroje, kardiografické přístroje, ultrazvukové lékařské přístroje, urologické nástroje, rentgenové přístroje, rentgenové CT snímače, lékařské a chirurgické laparoscopy, resuscitační přístroje, přístroje pro plicní ventilaci pacientů, zařízení pro diagnostiku, vyšetřování a monitorování, hematologické analyzátoři, zařízení pro léčbu pohybového aparátu, masážní přístroje, zařízení pro rehabilitaci a fyzioterapii, potřeby na ochranu sluchu, nábytek a lůžkoviny pro lékařské účely, zařízení pro manipulaci s pacienty, pomůcky pro nedoslýchavé, oděvy, pokrývky hlavy a obuv pro lékařské a léčebné účely, ortézy a podpěry pro lékařské a léčebné účely, oděvy, pokrývky hlavy a obuv pro zdravotnické pracovníky a pacienty, pomůcky pro umožnění pohyblivosti pro lékařské a léčebné účely, lasery pro lékařské účely, terapeutické a pomocné přístroje pro osoby se zdravotním postižením, přístroje a zařízení pro péči o kojence, pomůcky na krmení pro kojence, dudlíky pro kojence, kojenecké láhve, nádoby na kojenecké láhve, uzávěry kojeneckých lahví, pouzdra na lahve pro kojence, kousací kroužky pro kojence, kousací pomůcky na zuby pro kojence, teploměry pro kojence pro lékařské účely, teploměry pro kojence na měření horečky, elektrické a ruční odsávačky

hlenů pro kojence, monitory dechu pro kojence k lékařskému použití, inkontinenční prostěradla pro kojence; (11) sanitární a hygienická zařízení, sterilizační, dezinfekční a dekontaminační zařízení, sterilizační přístroje a zařízení k použití v lékařství, dezinfekční přístroje a zařízení pro lékařské účely, sterilizátory pro lékařské účely; (35) reklamní, marketingové a propagační služby, reklamní, marketingové a propagační služby on-line, obchodní reklama pro třetí osoby, inzertní služby, marketingové a propagační služby v oblasti zdravotní péče, reklamní, marketingové a propagační služby on-line v oblasti zdravotní péče, reklamní služby na podporu informovanosti veřejnosti o lékařských otázkách, prevence nemoci a zdravotní osvěty, pomoc při řízení obchodní činnosti, pomoc při řízení obchodní činnosti v oblasti zdravotnictví, obchodní služby a informace pro spotřebitele, obchodní zprostředkovatelské služby, nákup a prodej výrobků uvedených výše ve tř. 5, 9, 10, 11 tohoto seznamu, internetový nákup a prodej výrobků uvedených výše ve tř. 5, 9, 10, 11 tohoto seznamu, zprostředkování nákupu a prodeje výrobků uvedených výše ve tř. 5, 9, 10, 11 tohoto seznamu, pomoc v obchodní a podnikatelské činnosti, management a administrativní služby, analýza obchodních dat, sběr a systematizace dat z obchodní a podnikatelské činnosti, zpracování, systemizace a správa dat, automatizované zpracování dat, vytváření a správa počítačových databází, řízení počítačových databází, sběr informací do počítačových databází, kompilování a systemizace informací do počítačových databází, administrativní zpracování dat, správa lékařských nákladů, sběr statistických údajů pro lékařský výzkum, řízení lidských zdrojů a náborové služby, kancelářské služby, fakturace lékařských služeb, správa osobních lékařských záznamů a dokumentů, služby v oblasti fakturace zdravotnické péče pro lékaře, obchodní analýzy, průzkum a informační služby, poskytování obchodních statistických informací vztahujících se k lékařským záležitostem, obchodní vedení nemocničních zařízení, informační, poradenské a konzultační služby v rámci výše uvedených služeb ve třídě 35; (36) finanční služby, služby finančního řízení v oblasti lékařských zařízení, informační, poradenské a konzultační služby v rámci výše uvedených služeb ve třídě 36; (37) stavebnictví, výstavba lékařských objektů, sterilizační a dezinfekční služby, sterilizace lékařských nástrojů, instalace, údržba a opravy lékařských přístrojů, nástrojů a zařízení, informační, poradenské a konzultační služby v rámci výše uvedených služeb ve třídě 37; (39) doprava, přeprava a doručování zboží, dopravní služby pro lékařský personál, doprava pacientů sanitními vozy, provozování rychlé záchranné služby, dopravní zdravotní služba, informační, poradenské a konzultační služby v rámci výše uvedených služeb ve třídě 39; (40) recyklace a zpracování odpadů, nakládání s nebezpečnými odpady, informační, poradenské a konzultační služby v rámci výše uvedených služeb ve třídě 40; (41) výchova a vzdělávací činnost, služby v oblasti vzdělávání, zábavy a sportu, vzdělávání a školení služeb, organizování konferencí, symposií, seminářů a školení v oblasti lékařské vědy, publikační činnost v oblasti lékařství a zdravotnictví, výuka psychiatrie, akreditace [certifikace] dosaženého vzdělání, kurzy pro zvyšování kvalifikace a další vzdělání, zajišťování vzdělávání zdravotnických pracovníků a jiných odborných pracovníků ve zdravotnictví, účast na výchově a vzdělávání studentů, informační, poradenské a konzultační služby v rámci výše uvedených služeb ve třídě 41; (42) vědecké a technologické služby, lékařský a farmakologický výzkum, služby v oblasti informačních technologií, vývoj softwaru, programování a implementace softwaru, webhostingové služby a software jako služba, pronájem softwaru, služby testování, ověřování a kontroly kvality, počítačové programování v oblasti lékařství, navrhování a vývoj počítačového softwaru pro použití s lékařskými technologiemi, tvorba počítačových programů pro lékařské aplikace, elektronické ukládání lékařských záznamů, biologický výzkum, klinický výzkum a lékařský výzkum, klinické zkoušení léků, ověřování prostředků zdravotnické techniky, znalecké posudky v oblasti zdravotnictví a lékařství, informační, poradenské a konzultační služby v rámci výše uvedených služeb ve třídě 42; (43) poskytování dočasného ubytování, poskytování prostor k bydlení s asistencí, služby zajišťující stravování a nápoje, stravovací služby pro nemocnice a pečovatelské domy, kavárna, informační, poradenské a konzultační služby v rámci výše uvedených služeb ve třídě 43; (44) poskytování základní zdravotní péče, poskytování specializované a zvlášť specializované zdravotní péče, lékařské služby ve všech odbornostech, péče o hygienu a krásu osob, nemocniční služby, lékařská pomoc, lékařské informace, služby lékařského vyšetření, ošetrovatelské služby, zdravotnické služby, lékařský screening, testy, lůžková a ambulantní lékařská péče, poskytování lékařských zařízení, péče pro hospitalizované a ambulantní pacienty, poradenství v oblasti lékařské pomoci poskytované lékaři a jiným specializovaným lékařským personálem, diagnostická, preventivní a léčebná péče, laboratorní služby, transfúzní služby, lékařské služby týkající se odběru, úpravy a zpracování lidské krve, genetické testy pro lékařské účely, odběry biologického

materiálu, ošetřování ran a proleženin, vyšetřování glukometrem, aplikace infúzí, poradenství v oblasti těhotenství, rentgenové služby a vyšetření, mamografické vyšetření, služby v oblasti diabetu, aplikace injekcí včetně inzulínu, poskytování léčebných služeb v oblasti odvykání kouření, zotavovny, soukromé kliniky a sanatoria, služby péče o duševní zdraví, psychologické služby, psychiatrické služby, psychiatrické konzultace, poradenství v oblasti dermatologie, laboratorní služby pro analýzu krevních vzorků odebraných pacientům, farmaceutické služby, farmaceutické poradenské služby, lékárenské služby, příprava lékařských předpisů v lékárnách, lékařské služby poskytované v domácím prostředí, domy s pečovatelskou službou, služby v oblasti domácí zdravotní péče, poskytování zdravotní péče v domácím prostředí, nemocniční služby pečovatelských domů, pečovatelská služba, služby poskytované léčebnami dlouhodobě nemocných, zařizování ubytování v pečovatelských centrech, služby fyzické rehabilitace, poskytování fyzioterapeutických služeb, zdravotní péče v oblasti pasivního a aktivního cvičení, poskytování cvičebních prostor a zařízení k léčebným rehabilitačním účelům, služby zubního lékařství, pronájem zařízení k péči o lidské zdraví, sociální pomoc, poskytování komplexní terminální péče nevyléčitelně nemocným, hospicová péče domácí, stacionární a lůžková péče, půjčování zdravotnických a kompenzačních pomůcek, zařízení pro léčbu Alzheimerovy, Parkinsonovy choroby a demence, informační, poradenské a konzultační služby v rámci výše uvedených služeb ve třídě 44.

(511) 5, 9, 10, 11, 35, 36, 37, 39, 40, 41, 42, 43, 44
(540)

Artea+
Individuální zdravotní péče

(593) Obrazová

(111) **395342**

(220) 21.07.2022

(320) 21.07.2022

(442) 19.10.2022

(151) 25.01.2023

(730) **ArteaPlus CZ s.r.o.**, Na Florenci 2116/15, Praha 1, Nové Město, 11000, CZ

(740) Mgr. Martina Zdvihalová, Ph.D. - patentová a právní kancelář, Mgr. Martina Zdvihalová Ph.D., K Pazderně 2031, Benešov, 25601

(210) O-580437

(591) Barevná

(510) (5) farmaceutika, farmaceutické přípravky a výrobky, lékařské přípravky a výrobky, léčebné přípravky a výrobky, léčiva, přírodní léčiva, živé orgány a tkáně pro chirurgické účely, diagnostické přípravky a materiály pro lékařské účely, náplasti, obvazový materiál, krytí a aplikátory léčebných přípravků, dermatologické přípravky, zubní přípravky a výrobky, materiály pro plombování zubů, dentální vosky, léčebné zubní pasty, hygienické přípravky a výrobky pro zdravotnické účely, dezinfekční a antiseptické přípravky, léčebná a dezinfekční mýdla a čistící přípravky, dietetické potraviny a přípravky pro léčebné účely, potravinové doplňky pro lidskou spotřebu; (9) přístroje a nástroje vědecké, výzkumné, optické přístroje, zvětšovače a korektory, mikroskopy k lékařskému použití, přístroje pro záchranu a výuku, přístroje a nástroje pro vážení, váhy pro lékařské účely, teploměry, počítačový software, aplikační software, počítačový a aplikační software vztahující se k lékařství, zařízení a nástroje pro záznam, přenos, reprodukci nebo zpracování zvuku, obrazu nebo dat, vědecké výzkumné a laboratorní přístroje, přístroje pro vyučování a simulátory; (10) lékařské přístroje, nástroje a zařízení, zařízení pro diagnostiku, vyšetřování a monitorování, lékařské zobrazovací přístroje, nástroje a přístroje

chirurgické, zařízení pro chirurgii a ošetřování ran, materiály a potřeby na šití ran k lékařskému použití, protetické výrobky, umělé orgány a implantáty, ortopedické potřeby, gynekologické nástroje, oční protézy, stomatologické přístroje a nástroje, zařízení pro zubní lékařství, zubní nástroje a protézy, anesteziologické přístroje, kardiografické přístroje, ultrazvukové lékařské přístroje, urologické nástroje, rentgenové přístroje, rentgenové CT snímače, lékařské a chirurgické laparaskopy, resuscitační přístroje, přístroje pro plicní ventilaci pacientů, zařízení pro diagnostiku, vyšetřování a monitorování, hematologické analyzátoři, zařízení pro léčbu pohybového aparátu, masážní přístroje, zařízení pro rehabilitaci a fyzioterapii, potřeby na ochranu sluchu, nábytek a lůžkoviny pro lékařské účely, zařízení pro manipulaci s pacienty, pomůcky pro nedoslýchavé, oděvy, pokrývky hlavy a obuv pro lékařské a léčebné účely, ortézy a podpěry pro lékařské a léčebné účely, oděvy, pokrývky hlavy a obuv pro zdravotnické pracovníky a pacienty, pomůcky pro umožnění pohyblivosti pro lékařské a léčebné účely, lasery pro lékařské účely, terapeutické a pomocné přístroje pro osoby se zdravotním postižením, přístroje a zařízení pro péči o kojence, pomůcky na krmení pro kojence, dudlíky pro kojence, kojenecké láhve, nádoby na kojenecké láhve, uzávěry kojeneckých lahví, pouzdra na lahve pro kojence, kousací kroužky pro kojence, kousací pomůcky na zuby pro kojence, teploměry pro kojence pro lékařské účely, teploměry pro kojence na měření horečky, elektrické a ruční odsávačky hlenu pro kojence, monitory dechu pro kojence k lékařskému použití, inkontinenční prostěradla pro kojence; (11) sanitární a hygienická zařízení, sterilizační, dezinfekční a dekontaminační zařízení, sterilizační přístroje a zařízení k použití v lékařství, dezinfekční přístroje a zařízení pro lékařské účely, sterilizátory pro lékařské účely; (35) reklamní, marketingové a propagační služby, reklamní, marketingové a propagační služby on-line, obchodní reklama pro třetí osoby, inzertní služby, marketingové a propagační služby v oblasti zdravotní péče, reklamní, marketingové a propagační služby on-line v oblasti zdravotní péče, reklamní služby na podporu informovanosti veřejnosti o lékařských otázkách, prevence nemocí a zdravotní osvěty, pomoc při řízení obchodní činnosti, pomoc při řízení obchodní činnosti v oblasti zdravotnictví, obchodní služby a informace pro spotřebitele, obchodní zprostředkovatelské služby, nákup a prodej výrobků uvedených výše ve tř. 5, 9, 10, 11 tohoto seznamu, internetový nákup a prodej výrobků uvedených výše ve tř. 5, 9, 10, 11 tohoto seznamu, zprostředkování nákupu a prodeje výrobků uvedených výše ve tř. 5, 9, 10, 11 tohoto seznamu, pomoc v obchodní a podnikatelské činnosti, management a administrativní služby, analýza obchodních dat, sběr a systematizace dat z obchodní a podnikatelské činnosti, zpracování, systemizace a správa dat, automatizované zpracování dat, vytváření a správa počítačových databází, řízení počítačových databází, sběr informací do počítačových databází, administrativní zpracování dat, správa lékařských nákladů, sběr statistických údajů pro lékařský výzkum, řízení lidských zdrojů a náborové služby, kancelářské služby, fakturace lékařských služeb, správa osobních lékařských záznamů a dokumentů, služby v oblasti fakturace zdravotnické péče pro lékaře, obchodní analýzy, průzkum a informační služby, poskytování obchodních statistických informací vztahujících se k lékařským záležitostem, obchodní vedení nemocničních zařízení, informační, poradenské a konzultační služby v rámci výše uvedených služeb ve třídě 35; (36) finanční služby, služby finančního řízení v oblasti lékařských zařízení, informační, poradenské a konzultační služby v rámci výše uvedených služeb ve třídě 36; (37) stavebnictví, výstavba lékařských objektů, sterilizační a dezinfekční služby, sterilizace lékařských nástrojů, instalace, údržba a opravy lékařských přístrojů, nástrojů a zařízení, informační, poradenské a konzultační služby v rámci výše uvedených služeb ve třídě 37; (39) doprava, přeprava a doručování zboží, dopravní služby pro lékařský personál, doprava pacientů sanitními vozy, provozování rychlé záchranné služby, dopravní zdravotní služba, informační, poradenské a konzultační služby v rámci výše uvedených služeb ve třídě 39; (40) recyklace a zpracování odpadů, nakládání s nebezpečnými odpady, informační, poradenské a konzultační služby v rámci výše uvedených služeb ve třídě 40; (41) výchova a vzdělávací činnost, služby v oblasti vzdělání, zábavy a sportu, vzdělávací a školicí služby, organizování konferencí, symposií, seminářů a školení v oblasti lékařské vědy, publikační činnost v oblasti lékařství a zdravotnictví, výuka psychiatrie, akreditace [certifikace] dosaženého vzdělání, kurzy pro zvyšování kvalifikace a další vzdělání, zajišťování vzdělávání zdravotnických pracovníků a jiných odborných pracovníků ve zdravotnictví, účast na výchově a vzdělávání studentů, informační, poradenské a konzultační služby v rámci výše uvedených služeb ve třídě 41; (42) vědecké a technologické služby, lékařský a farmakologický výzkum, služby v oblasti informačních technologií, vývoj softwaru, programování a implementace softwaru, webhostingové služby a software jako služba, pronájem softwaru,

služby testování, ověřování a kontroly kvality, počítačové programování v oblasti lékařství, navrhování a vývoj počítačového softwaru pro použití s lékařskými technologiemi, tvorba počítačových programů pro lékařské aplikace, elektronické ukládání lékařských záznamů, biologický výzkum, klinický výzkum a lékařský výzkum, klinické zkoušení léků, ověřování prostředků zdravotnické techniky, znalecké posudky v oblasti zdravotnictví a lékařství, informační, poradenské a konzultační služby v rámci výše uvedených služeb ve třídě 42; (43) poskytování dočasného ubytování, poskytování prostor k bydlení s asistencí, služby zajišťující stravování a nápoje, stravovací služby pro nemocnice a pečovatelské domy, kavárna, informační, poradenské a konzultační služby v rámci výše uvedených služeb ve třídě 43; (44) poskytování základní zdravotní péče, poskytování specializované a zvláště specializované zdravotní péče, lékařské služby ve všech odbornostech, péče o hygienu a krásu osob, nemocniční služby, lékařská pomoc, lékařské informace, služby lékařského vyšetření, ošetrovatelské služby, zdravotnické služby, lékařský screening, testy, lůžková a ambulantní lékařská péče, poskytování lékařských zařízení, péče pro hospitalizované a ambulantní pacienty, poradenství v oblasti lékařské pomoci poskytované lékaři a jiným specializovaným lékařským personálem, diagnostická, preventivní a léčebná péče, laboratorní služby, transfúzní služby, lékařské služby týkající se odběru, úpravy a zpracování lidské krve, genetické testy pro lékařské účely, odběry biologického materiálu, ošetřování ran a proleženin, vyšetřování glukometrem, aplikace infúzí, poradenství v oblasti těhotenství, rentgenové služby a vyšetření, mamografické vyšetření, služby v oblasti diabetu, aplikace injekcí včetně inzulinu, poskytování léčebných služeb v oblasti odvykání kouření, zotavovny, soukromé kliniky a sanatoria, služby péče o duševní zdraví, psychologické služby, psychiatrické služby, psychiatrické konzultace, poradenství v oblasti dermatologie, laboratorní služby pro analýzu krevních vzorků odebraných pacientům, farmaceutické služby, farmaceutické poradenské služby, lékárenské služby, příprava lékařských předpisů v lékárnách, lékařské služby poskytované v domácím prostředí, domy s pečovatelskou službou, služby v oblasti domácí zdravotní péče, poskytování zdravotní péče v domácím prostředí, nemocniční služby pečovatelských domů, pečovatelská služba, služby poskytované léčebnami dlouhodobě nemocných, zařízení ubytování v pečovatelských centrech, služby fyzické rehabilitace, poskytování fyzioterapeutických služeb, zdravotní péče v oblasti pasivního a aktivního cvičení, poskytování cvičebních prostor a zařízení k léčebným rehabilitačním účelům, služby zubního lékařství, pronájem zařízení k péči o lidské zdraví, sociální pomoc, poskytování komplexní terminální péče nevyléčitelně nemocným, hospicová péče domácí, stacionární a lůžková péče, půjčování zdravotnických a kompenzačních pomůcek, zařízení pro léčbu Alzheimerovy, Parkinsonovy choroby a demence, informační, poradenské a konzultační služby v rámci výše uvedených služeb ve třídě 44.

(511) 5, 9, 10, 11, 35, 36, 37, 39, 40, 41, 42, 43, 44
(540)

Artea+
Individuální zdravotní péče

(593) Obrazová

(111) **395343**
(220) 12.08.2016
(320) 12.08.2016
(442) 19.10.2022
(151) 25.01.2023
(730) **Gaia, Inc.**, 833 W. South Boulder Road, Louisville, 80027, CO, US

(740) Šindelka & Lachmannová advokáti s.r.o., Mgr. Karel Šindelka, Slavětínská 1146/39, Praha 9, Klánovice, 19014
(210) O-580455
(510) (41) poskytování filmů a televizních programů bez možnosti stažení prostřednictvím služby videa na objednávku.

(511) 41

(540)

GAIA

(592) Slovní

(111) **395344**
(220) 22.07.2022
(320) 22.07.2022
(442) 19.10.2022
(151) 25.01.2023
(730) **Krejčí Daniel**, Albrechtice u Frýdlantu 104, Frýdlant, 46331, CZ
(740) **RETROPATENT s.r.o.**, Dobiášova 1246/29, Liberec, Liberec VI-Rochlice, 46006
(210) O-580462
(591) Barevná
(510) (35) reklamní agentura, propagační činnost, pomoc při řízení obchodní činnosti, obchodní administrativa, kancelářské práce, propagační publikace – rozšiřování, obchodní informace, inzerce reklamní, reklamní texty – psaní, rozšiřování, reklama on-line, aktualizace reklamních materiálů, výstavy - organizování výstav na pomoc obchodu a výstav reklamních, přeskupování různých výrobků (kromě jejich přepravy) pro třetí osoby za účelem umožnit spotřebiteli, aby si tyto výrobky mohl pohodlně prohlížet a nakupovat, jmenovitě: tkaniny a textilní výrobky, které nejsou uvedeny v jiných třídách, pokrývky ložní a ubrusy, šátky textilní, oděvy, obuv, kloboučnické zboží, bundy sportovní, bundy sportovní s kapucí, čapky, čelenky, čepice, kalhoty, košile, oblečení, oděv svrchní, oděvy nepromokavé, oděvy pro cyklisty, oděvy tělocvičné, plavky, prádlo (spodní), prádlo pohlcující pot, prádlo spodní (proti pocení), rukavice, rukavice bez prstů, rukávničky, spodky, svetry, šátky, šály, trička, vesty, inzertní a reklamní činnost, reklama a propagace, maloobchod, velkoobchod, internetový obchod, obchod provozovaný mimo řádné provozovny, zprostředkování obchodu - a to vše pro tyto výrobky: tkaniny a textilní výrobky, které nejsou uvedeny v jiných třídách, pokrývky ložní a ubrusy, šátky textilní, oděvy, obuv, kloboučnické zboží, bundy sportovní, bundy sportovní s kapucí, čapky, čelenky, čepice, kalhoty, košile, oblečení, oděv svrchní, oděvy nepromokavé, oděvy pro cyklisty, oděvy tělocvičné, plavky, prádlo (spodní), prádlo pohlcující pot, prádlo spodní (proti pocení), rukavice, rukavice bez prstů, rukávničky, spodky, svetry, šátky, šály, trička, vesty; (43) bary, bufetové služby, dětské jesle, domovy důchodců, hotelové služby, hotely, jídelny a závodní jídelny, kavárny, kempy, motely, noclehárny, penziony, hotely a penziony pro zvířata, poskytování přechodného ubytování, pronájem kuchyňských přístrojů, pronájem přenosných staveb, pronájem zásobníků pitné vody, pronajímání jednacích místností, půjčování stanů, půjčování židlí, stolů, prostírání, nápojového skla, restaurace, rezervace hotelů, rezervace penzionů, rezervace přechodného ubytování, samoobslužné restaurace, tábory prázdninové (ubytovací služby), turistické noclehárny, ubytovací služby, zásobování.

(511) 35, 43

(540)



(593) Obrazová

(111) **395345**

(220) 25.07.2022

(320) 25.07.2022

(442) 19.10.2022

(151) 25.01.2023

(730) **Erlebach Jiří Ing.**, Drchkov 4, Dřínov, 27401, CZ

(210) O-580485

(510) (31) zemědělské a vodní plodiny, zahradnické a lesní produkty, rostliny a jejich čerstvé produkty, čerstvé ovoce, nezpracované ořechy, čerstvá zelenina a bylinky, surové a nezpracované zahradnické produkty; (41) poskytování vzdělávání, služby v oblasti vzdělávání, zábavy a sportu; (43) ubytovací služby (hotely, penziony), zajišťování stravování a nápojů pro hosty, pohostinství (služby), dočasné ubytování, služby v oblasti pohostinství (ubytování), hotely, ubytovny a penziony, prázdninové a turistické ubytování, poskytování jídla a nápojů, služby ubytování se snídaní, poskytování ubytování na zvláštní příležitosti.

(511) 31, 41, 43

(540)

Zelený grunt

(592) Slovní

(111) **395346**

(220) 28.07.2022

(320) 28.07.2022

(442) 19.10.2022

(151) 25.01.2023

(730) **SPORTLOV s.r.o.**, Masarykova 263, Dačice, Dačice I, 38001, CZ

(740) Mgr. Tomáš Gawron LL.M., advokát, Drtinova 557/10, Praha 5, Smíchov, 15000

(210) O-580534

(510) (13) střelné zbraně, střelivo (munice) a střely; (16) učební a výukové pomůcky (s výjimkou přístrojů), dárkové poukazy; (41) výchova, vzdělávání, zábava, sportovní a kulturní aktivity.

(511) 13, 16, 41

(540)

Dobrodružství na střelnici

(592) Slovní

(111) **395347**

(220) 28.07.2022

(320) 28.07.2022

(442) 19.10.2022

(151) 25.01.2023

(730) **IPP Plaza s.r.o.**, náměstí I. P. Pavlova 1787/1, Praha 2, Nové Město, 12000, CZ

(740) PatentCentrum Sedlák & Partners s.r.o., Okružní 2824, České Budějovice, České Budějovice 3, 37001

(210) O-580536

(510) (3) spreje, vosky a krémy na obuv, přípravy na čištění obuvi, přípravky na leštění obuvi; (9) brýle, sluneční brýle, pouzdra na brýle; (18) kabelky, tašky, peněženky; (25) oděvy, obuv, pokrývky hlavy, šály, šátky, trička, košile, halenky, mikiny, svetry, bundy, kabáty, saka, plavky, vesty, rukavice, kalhoty, džíny, ponožky, spodní prádlo, opasky, společenský oděv, sukně, šaty, letní obuv, zimní obuv, plátěná obuv, společenská obuv; (35) maloobchodní prodej oblečení, maloobchodní prodej obuvi, prodej oděvů a obuvi prostřednictvím internetového obchodu, reklamní služby, propagační služby, šíření reklamních, marketingových a propagačních materiálů, marketing, internetový marketing, služby předvádění výrobků a vystavování zboží, předváděcí akce a výstavy k obchodním nebo reklamním účelům.

(511) 3, 9, 18, 25, 35

(540)

VITTO ROCCI

(592) Slovní

(111) **395348**

(220) 25.07.2021

(320) 25.07.2021

(442) 19.10.2022

(151) 25.01.2023

(730) **ASTRAFOOD a.s.**, Přívozska 23, Ostrava, 70200, CZ

(740) Silesia Patent s.r.o., Soukromá 261, Václavovice, 73934

(210) O-580542

(510) (29) konzervované, sušené a vařené ovoce, krystalizované ovoce, ovocné slupky, ovocná dřev, kokosový ořech, vysušený, připravené vlašské ořechy, želé pro potraviny, džemy, kompoty, ovocné pasty, mléko, smetana, máslo, sýry a další potraviny vyrobené převážně z mléka zařazené v této třídě, mléčné náhražky, mléčné nápoje s vysokým obsahem mléka, dezerty (sýry, ovoce zařazené v této třídě), jogurty, sójové mléko (mléčné náhražky), konzervované, mražené, sušené a vařené ovoce a zelenina, želé, džemy, kompoty, ovocné a zeleninové pomazánky, zázvorový a ovocný džem, ovocné a zeleninové pyré, výrobky z náhražek mléka, svačiny z ovoce a zeleniny, směsi oříšků a směsi ovoce, pražené, konzervované, solené, zpracované a loupané ořechy, blanširované ořechy, nakládané, kandované a ochucené ořechy, výrobky na bázi zpracovaného ovoce, zpracovaných ořechů, jader a semen, pochutiny na bázi ořechů, luštěnin a zeleniny, hotová jídla a polotovary živočišného původu, čerstvé, konzervované, mražené, sušené a zavařené hotové potraviny živočišného původu, hotová jídla a polotovary rostlinného původu, čerstvé, konzervované, mražené, sušené a zavařené hotové potraviny rostlinného původu, vše výše uvedené v rámci této třídy; (30) kakao, přípravky a nápoje na bázi kakaa, čokoláda, čokoládové výrobky, čokoládové pasty, pomazánky, přípravky a nápoje na bázi čokolády, cukrovinky, sladkosti, bonbóny, cukroví, cukr, žvýkačky, pekařské výrobky, chléb, pečivo, jemné pečivo, sušenky, dorty a minidorty, piškoty, zákusky, moučníky, keksy, oplatky, karamely, karamelové bonbóny, zmrzliny, vodové zmrzliny, šerbety (zmrzlina), mražené cukrovinky, mražené dorty, mražené moučníky, mražené dezerty, mražené jogurty, snídaně cereálie, müsli, kukuřičné vločky, cereální tyčinky, cereálie k přímé spotřebě, cereální přípravky, pralinky, bonbony, lízátko, keksy s čokoládovou polevou, kmeny a čokoládové kmeny (sladké pečivo), nugát a nugátové tyčinky, turecký med a tyčinky z tureckého medu, čokoládové lanýže, horká čokoláda a čokoládové tyčinky, sušené ovoce s čokoládovou polevou, čerstvé ovoce s čokoládovou polevou, mražené mléčné krémy, mražené smetanové krémy; (32) nealkoholické nápoje a přípravky nebo příchutě na výrobu nápojů, koncentráty a sirupy k výrobě nápojů, ovocné, zeleninové a bylinné šťávy a džusy a sirupy, šerbety (nápoje), mixované ovocné nebo zeleninové nápoje, nealkoholické nápoje s příchutí ovoce nebo zeleniny, nealkoholické nápoje obohacené vitamíny nebo minerály, iontové a energetické nápoje nealkoholické, proteinové nealkoholické nápoje, dietní nápoje, tablety a prášky na přípravu šumivých nealkoholických nápojů, minerální vody, pramenité vody, sodová voda, voda, šumivá nealkoholická nápoje, míchaná nápoje nealkoholické.

(511) 29, 30, 32

(540)

HAPPIQ 

(593) Obrazová

(111) **395349**

(220) 29.07.2022

(320) 29.07.2022

(442) 19.10.2022

(151) 25.01.2023

(730) **ALZHEIMER HOME z.ú.**, Urešova 1757, Praha 4, Kunratice, 14800, CZ

(740) Mgr. Martina Zdvihalová, Ph.D. - patentová a právní kancelář, Mgr.

Martina Zdvihalová Ph.D., K Pazderně 2031, Benešov, 25601

(210) O-580554

(510) (35) reklamní, marketingové a propagační služby, reklamní, marketingové a propagační služby on-line, obchodní reklama pro třetí osoby, inzertní služby, marketingové a propagační služby v oblasti zdravotní péče, sociálních služeb, pečovatelských služeb a domácí zdravotní péče, reklamní, marketingové a propagační služby on-line v oblasti zdravotní péče, sociálních služeb, pečovatelských služeb a domácí zdravotní péče, reklamní služby na podporu informovanosti veřejnosti o lékařských otázkách, prevence nemocí a zdravotní osvěty, pomoc při řízení obchodní činnosti, pomoc při řízení obchodní činnosti v oblasti zdravotnictví, sociálních služeb, pečovatelských služeb a domácí zdravotní péče, obchodní poradenské služby a obchodní informace pro spotřebitele, obchodní zprostředkovatelské služby (zprostředkování komerčních kontaktů), pomoc v obchodní a podnikatelské činnosti (obchodní poradenství), management a administrativní služby, analýza obchodních dat, sběr a systemizace dat z obchodní a podnikatelské činnosti, zpracování, systemizace a správa dat, automatizované zpracování dat, vytváření a správa počítačových databází, sběr informací do počítačových databází, kompilování a systemizace informací do počítačových databází, administrativní zpracování dat, řízení lidských zdrojů a náborové služby, kancelářské služby, správa osobních lékařských záznamů a dokumentů (administrativní služby), obchodní analýzy a průzkum, informační, poradenské a konzultační služby v rámci výše uvedených služeb ve třídě 35; (39) doprava, přeprava a doručování zboží, dopravní služby pro lékařský personál, doprava pacientů sanitními vozy, dopravní zdravotní služba, přeprava osob, kurýrní služby, informační, poradenské a konzultační služby v rámci výše uvedených služeb ve třídě 39; (41) výchova, služby v oblasti vzdělání, zábavy a sportu, školicí služby, organizování konferencí, symposií, seminářů a školení v oblasti lékařské vědy, zdravotně sociálních služeb, sociálních služeb, pečovatelských služeb, domácí zdravotní péče, publikační činnost v oblasti lékařství a zdravotnictví, zdravotně sociálních služeb, sociálních služeb, pečovatelských služeb, domácí zdravotní péče, zajišťování vzdělávání zdravotnických pracovníků a jiných odborných pracovníků ve zdravotnictví, informační, poradenské a konzultační služby v rámci výše uvedených služeb ve třídě 41; (43) poskytování dočasného ubytování, poskytování prostor k bydlení s asistencí (dočasné bydlení), centra denní péče (zařízení pro péči o seniory a osoby s Alzheimerovou chorobou, Parkinsonovou chorobou, demencí a dalšími neurodegenerativními onemocněními zajišťující ubytování a stravování), služby zajišťující stravování a nápoje, stravovací služby pro nemocnice, pečovatelské domy a domy se zvláštním režimem (stravovací a ubytovací služby), kavárna, restaurační služby, informační, poradenské a konzultační služby v rámci výše uvedených služeb ve třídě 43; (44) poskytování základní zdravotní péče, poskytování specializované a zvlášť specializované zdravotní péče,

lékařské služby, péče o hygienu a krásu osob, nemocniční služby, lékařská pomoc, lékařské informace, služby lékařského vyšetření a ambulantního ošetření, ošetrovatelské služby, zdravotnické služby, poskytování lékařských zařízení, péče pro hospitalizované a ambulantní pacienty, poradenství v oblasti lékařské pomoci poskytované lékaři a jiným specializovaným lékařským personálem, diagnostická, preventivní a léčebná péče, laboratorní služby (pro lékařské účely), ošetřování ran a proleženin, vyšetřování glukometrem, aplikace infúzí, lékařské služby v oblasti diabetu, aplikace injekcí včetně inzulínu, soukromé kliniky a sanatoria, služby péče o duševní zdraví, psychologické služby, psychiatrické služby, psychiatrické konzultace, laboratorní služby pro analýzu krevních vzorků odebraných pacientům, farmaceutické služby, farmaceutické poradenské služby, lékárenské služby, telemedicínské služby, lékařské služby poskytované v domácím prostředí, domy s pečovatelskou službou, služby v oblasti domácí zdravotní péče, poskytování zdravotní péče v domácím prostředí, nemocniční služby pečovatelských domů, služby poskytované léčebnami dlouhodobě nemocných, zařizování ubytování v pečovatelských centrech, nutriční poradenství, služby fyzické rehabilitace, poskytování fyzioterapeutických služeb, zdravotní péče v oblasti pasivního a aktivního cvičení, poskytování cvičebních prostor a zařízení k léčebným rehabilitačním účelům, pronájem zařízení k péči o lidské zdraví, poskytování komplexní terminální péče nevyčleřitelně nemocným, hospicová péče domácí, stacionární a lůžková péče, půjčování zdravotnických a kompenzačních pomůcek, zařízení pro léčbu Alzheimerovy, Parkinsonovy choroby, demence a dalších neurodegenerativních onemocnění, zařízení pro osoby s Alzheimerovou, Parkinsonovou chorobou, demencí a dalšími neurodegenerativními onemocněními, poskytování zdravotních a zdravotně sociálních služeb, poskytování domácí ošetrovatelské péče, poskytování domácí zdravotní péče, informační, poradenské a konzultační služby v rámci výše uvedených služeb ve třídě 44.

(511) 35, 39, 41, 43, 44

(540)

alzheimer home

(593) Obrazová

(111) **395350**

(220) 29.07.2022

(320) 29.07.2022

(442) 19.10.2022

(151) 25.01.2023

(730) **ALZHEIMER HOME z.ú.**, Urešova 1757, Praha 4, Kunratice, 14800, CZ

(740) Mgr. Martina Zdvihalová, Ph.D. - patentová a právní kancelář, Mgr.

Martina Zdvihalová Ph.D., K Pazderně 2031, Benešov, 25601

(210) O-580555

(591) Barevná

(510) (35) reklamní, marketingové a propagační služby, reklamní, marketingové a propagační služby on-line, obchodní reklama pro třetí osoby, inzertní služby, marketingové a propagační služby v oblasti zdravotní péče, sociálních služeb, pečovatelských služeb a domácí zdravotní péče, reklamní, marketingové a propagační služby on-line v oblasti zdravotní péče, sociálních služeb, pečovatelských služeb a domácí zdravotní péče, reklamní služby na podporu informovanosti veřejnosti o lékařských otázkách, prevence nemocí a zdravotní osvěty, pomoc při řízení obchodní činnosti, pomoc při řízení obchodní činnosti v oblasti zdravotnictví, sociálních služeb, pečovatelských služeb a domácí zdravotní péče,

obchodní poradenské služby a obchodní informace pro spotřebitele, obchodní zprostředkovatelské služby (zprostředkování komerčních kontaktů), pomoc v obchodní a podnikatelské činnosti (obchodní poradenství), management a administrativní služby, analýza obchodních dat, sběr a systematizace dat z obchodní a podnikatelské činnosti, zpracování, systemizace a správa dat, automatizované zpracování dat, vytváření a správa počítačových databází, sběr informací do počítačových databází, kompilování a systemizace informací do počítačových databází, administrativní zpracování dat, řízení lidských zdrojů a náborové služby, kancelářské služby, správa osobních lékařských záznamů a dokumentů (administrativní služby), obchodní analýzy a průzkum, informační, poradenské a konzultační služby v rámci výše uvedených služeb ve třídě 35; (39) doprava, přeprava a doručování zboží, dopravní služby pro lékařský personál, doprava pacientů sanitními vozy, dopravní zdravotní služba, přeprava osob, kurýrní služby, informační, poradenské a konzultační služby v rámci výše uvedených služeb ve třídě 39; (41) výchova, služby v oblasti vzdělání, zábavy a sportu, školicí služby, organizování konferencí, symposií, seminářů a školení v oblasti lékařské vědy, zdravotně sociálních služeb, sociálních služeb, pečovatelských služeb, domácí zdravotní péče, publikační činnost v oblasti lékařství a zdravotnictví, zdravotně sociálních služeb, sociálních služeb, pečovatelských služeb, domácí zdravotní péče, zajišťování vzdělávání zdravotnických pracovníků a jiných odborných pracovníků ve zdravotnictví, informační, poradenské a konzultační služby v rámci výše uvedených služeb ve třídě 41; (43) poskytování dočasného ubytování, poskytování prostor k bydlení s asistencí (dočasné bydlení), centra denní péče (zařízení pro péči o seniory a osoby s Alzheimerovou chorobou, Parkinsonovou chorobou, demencí a dalšími neurodegenerativními onemocněními zajišťující ubytování a stravování), služby zajišťující stravování a nápoje, stravovací služby pro nemocnice, pečovatelské domy a domy se zvláštním režimem (stravovací a ubytovací služby), kavárna, restaurační služby, informační, poradenské a konzultační služby v rámci výše uvedených služeb ve třídě 43; (44) poskytování základní zdravotní péče, poskytování specializované a zvlášť specializované zdravotní péče, lékařské služby, péče o hygienu a krásu osob, nemocniční služby, lékařská pomoc, lékařské informace, služby lékařského vyšetření a ambulantního ošetření, ošetrovatelské služby, zdravotnické služby, poskytování lékařských zařízení, péče pro hospitalizované a ambulantní pacienty, poradenství v oblasti lékařské pomoci poskytované lékaři a jiným specializovaným lékařským personálem, diagnostická, preventivní a léčebná péče, laboratorní služby (pro lékařské účely), ošetřování ran a proleženin, vyšetřování glukometrem, aplikace infúzí, lékařské služby v oblasti diabetu, aplikace injekcí včetně inzulinu, soukromé kliniky a sanatoria, služby péče o duševní zdraví, psychologické služby, psychiatrické služby, psychiatrické konzultace, laboratorní služby pro analýzu krevních vzorků odebraných pacientům, farmaceutické služby, farmaceutické poradenské služby, lékárenské služby, telemedicinské služby, lékařské služby poskytované v domácím prostředí, domy s pečovatelskou službou, služby v oblasti domácí zdravotní péče, poskytování zdravotní péče v domácím prostředí, nemocniční služby pečovatelských domů, služby poskytované léčebnami dlouhodobě nemocných, zařízení ubytování v pečovatelských centrech, nutriční poradenství, služby fyzické rehabilitace, poskytování fyzioterapeutických služeb, zdravotní péče v oblasti pasivního a aktivního cvičení, poskytování cvičebních prostor a zařízení k léčebným rehabilitačním účelům, pronájem zařízení k péči o lidské zdraví, poskytování komplexní terminální péče nevyléčitelně nemocným, hospicová péče domácí, stacionární a lůžková péče, půjčování zdravotnických a kompenzačních pomůcek, zařízení pro léčbu Alzheimerovy, Parkinsonovy choroby, demence a dalších neurodegenerativních onemocnění, zařízení pro osoby s Alzheimerovou, Parkinsonovou chorobou, demencí a dalšími neurodegenerativními onemocněními, poskytování zdravotních a zdravotně sociálních služeb, poskytování domácí ošetrovatelské péče, poskytování domácí zdravotní péče, informační, poradenské a konzultační služby v rámci výše uvedených služeb ve třídě 44.

(511) 35, 39, 41, 43, 44

(540)



(593) Obrazová

- (111) **395351**
 (220) 29.07.2022
 (320) 29.07.2022
 (442) 19.10.2022
 (151) 25.01.2023
 (730) **ALZHEIMER HOME z.ú.**, Uřešova 1757, Praha 4, Kunratice, 14800, CZ
 (740) Mgr. Martina Zdvihalová, Ph.D. - patentová a právní kancelář, Mgr. Martina Zdvihalová Ph.D., K Pazderně 2031, Benešov, 25601
 (210) O-580556
 (510) (35) reklamní, marketingové a propagační služby, reklamní, marketingové a propagační služby on-line, obchodní reklama pro třetí osoby, inzertní služby, marketingové a propagační služby v oblasti zdravotní péče, sociálních služeb, pečovatelských služeb a domácí zdravotní péče, reklamní, marketingové a propagační služby on-line v oblasti zdravotní péče, sociálních služeb, pečovatelských služeb a domácí zdravotní péče, reklamní služby na podporu informovanosti veřejnosti o lékařských otázkách, prevence nemocí a zdravotní osvěty, pomoc při řízení obchodní činnosti, pomoc při řízení obchodní činnosti v oblasti zdravotnictví, sociálních služeb, pečovatelských služeb a domácí zdravotní péče, obchodní poradenské služby a obchodní informace pro spotřebitele, obchodní zprostředkovatelské služby (zprostředkování komerčních kontaktů), pomoc v obchodní a podnikatelské činnosti (obchodní poradenství), management a administrativní služby, analýza obchodních dat, sběr a systematizace dat z obchodní a podnikatelské činnosti, zpracování, systemizace a správa dat, automatizované zpracování dat, vytváření a správa počítačových databází, sběr informací do počítačových databází, kompilování a systemizace informací do počítačových databází, administrativní zpracování dat, řízení lidských zdrojů a náborové služby, kancelářské služby, správa osobních lékařských záznamů a dokumentů (administrativní služby), obchodní analýzy a průzkum, informační, poradenské a konzultační služby v rámci výše uvedených služeb ve třídě 35; (39) doprava, přeprava a doručování zboží, dopravní služby pro lékařský personál, doprava pacientů sanitními vozy, dopravní zdravotní služba, přeprava osob, kurýrní služby, informační, poradenské a konzultační služby v rámci výše uvedených služeb ve třídě 39; (41) výchova, služby v oblasti vzdělání, zábavy a sportu, školicí služby, organizování konferencí, symposií, seminářů a školení v oblasti lékařské vědy, zdravotně sociálních služeb, sociálních služeb, pečovatelských služeb, domácí zdravotní péče, publikační činnost v oblasti lékařství a zdravotnictví, zdravotně sociálních služeb, sociálních služeb, pečovatelských služeb, domácí zdravotní péče, zajišťování vzdělávání zdravotnických pracovníků a jiných odborných pracovníků ve zdravotnictví, informační, poradenské a konzultační služby v rámci výše uvedených služeb ve třídě 41; (43) poskytování dočasného ubytování, poskytování prostor k bydlení s asistencí (dočasné bydlení), centra denní péče (zařízení pro péči o seniory a osoby s Alzheimerovou chorobou, Parkinsonovou chorobou, demencí a dalšími neurodegenerativními onemocněními zajišťující ubytování a stravování), služby zajišťující stravování a nápoje, stravovací služby pro nemocnice, pečovatelské domy a domy se zvláštním režimem (stravovací a ubytovací služby), kavárna, restaurační služby, informační, poradenské a konzultační služby v rámci

výše uvedených služeb ve třídě 43; (44) poskytování základní zdravotní péče, poskytování specializované a zvláště specializované zdravotní péče, lékařské služby, péče o hygienu a krásu osob, nemocniční služby, lékařská pomoc, lékařské informace, služby lékařského vyšetření a ambulantního ošetření, ošetrovatelské služby, zdravotnické služby, poskytování lékařských zařízení, péče pro hospitalizované a ambulantní pacienty, poradenství v oblasti lékařské pomoci poskytované lékaři a jiným specializovaným lékařským personálem, diagnostická, preventivní a léčebná péče, laboratorní služby (pro lékařské účely), ošetřování ran a proleženin, vyšetřování glukometrem, aplikace infúzí, lékařské služby v oblasti diabetu, aplikace injekcí včetně inzulinu, soukromé kliniky a sanatoria, služby péče o duševní zdraví, psychologické služby, psychiatrické služby, psychiatrické konzultace, laboratorní služby pro analýzu krevních vzorků odebraných pacientům, farmaceutické služby, farmaceutické poradenské služby, lékárenské služby, telemedicínské služby, lékařské služby poskytované v domácím prostředí, domy s pečovatelskou službou, služby v oblasti domácí zdravotní péče, poskytování zdravotní péče v domácím prostředí, nemocniční služby pečovatelských domů, služby poskytované léčebnami dlouhodobě nemocných, zařízení ubytování v pečovatelských centrech, nutriční poradenství, služby fyzické rehabilitace, poskytování fyzioterapeutických služeb, zdravotní péče v oblasti pasivního a aktivního cvičení, poskytování cvičebních prostor a zařízení k léčebným rehabilitačním účelům, pronájem zařízení k péči o lidské zdraví, poskytování komplexní terminální péče nevléčitelně nemocným, hospicová péče domácí, stacionární a lůžková péče, půjčování zdravotnických a kompenzačních pomůcek, zařízení pro léčbu Alzheimerovy, Parkinsonovy choroby, demence a dalších neurodegenerativních onemocnění, zařízení pro osoby s Alzheimerovou, Parkinsonovou chorobou, demencí a dalšími neurodegenerativními onemocněními, poskytování zdravotních a zdravotně sociálních služeb, poskytování domácí ošetrovatelské péče, poskytování domácí zdravotní péče, informační, poradenské a konzultační služby v rámci výše uvedených služeb ve třídě 44.

(511) 35, 39, 41, 43, 44
(540)



(593) Obrazová

(111) **395352**
(220) 29.07.2022
(320) 29.07.2022
(442) 19.10.2022
(151) 25.01.2023
(730) **ALZHEIMER HOME z.ú.**, Urešova 1757, Praha 4, Kunratice, 14800, CZ

(740) Mgr. Martina Zdvihalová, Ph.D. - patentová a právní kancelář, Mgr. Martina Zdvihalová Ph.D., K Pazderně 2031, Benešov, 25601

(210) O-580557
(591) Barevná

(510) (35) reklamní, marketingové a propagační služby, reklamní, marketingové a propagační služby on-line, obchodní reklama pro třetí osoby, inzertní služby, marketingové a propagační služby v oblasti zdravotní péče, sociálních služeb, pečovatelských služeb a domácí zdravotní péče, reklamní, marketingové a propagační služby on-line v oblasti zdravotní

péče, sociálních služeb, pečovatelských služeb a domácí zdravotní péče, reklamní služby na podporu informovanosti veřejnosti o lékařských otázkách, prevence nemocí a zdravotní osvěty, pomoc při řízení obchodní činnosti, pomoc při řízení obchodní činnosti v oblasti zdravotnictví, sociálních služeb, pečovatelských služeb a domácí zdravotní péče, obchodní poradenské služby a obchodní informace pro spotřebitele, obchodní zprostředkovatelské služby (zprostředkování komerčních kontaktů), pomoc v obchodní a podnikatelské činnosti (obchodní poradenství), management a administrativní služby, analýza obchodních dat, sběr a systematizace dat z obchodní a podnikatelské činnosti, zpracování, systemizace a správa dat, automatizované zpracování dat, vytváření a správa počítačových databází, sběr informací do počítačových databází, kompilování a systemizace informací do počítačových databází, administrativní zpracování dat, řízení lidských zdrojů a náborové služby, kancelářské služby, správa osobních lékařských záznamů a dokumentů (administrativní služby), obchodní analýzy a průzkum, informační, poradenské a konzultační služby v rámci výše uvedených služeb ve třídě 35; (39) doprava, přeprava a doručování zboží a dopravní služby pro lékařský personál, doprava pacientů sanitními vozy, dopravní zdravotní služba, přeprava osob, kurýrní služby, informační, poradenské a konzultační služby v rámci výše uvedených služeb ve třídě 39; (41) výchova, služby v oblasti vzdělání, zábavy a sportu, školící služby, organizování konferencí, sympozií, seminářů a školení v oblasti lékařské vědy, zdravotně sociálních služeb, sociálních služeb, pečovatelských služeb, domácí zdravotní péče, publikační činnost v oblasti lékařství a zdravotnictví, zdravotně sociálních služeb, sociálních služeb, pečovatelských služeb, domácí zdravotní péče, zajišťování vzdělávání zdravotnických pracovníků a jiných odborných pracovníků ve zdravotnictví, informační, poradenské a konzultační služby v rámci výše uvedených služeb ve třídě 41; (43) poskytování dočasného ubytování, poskytování prostor k bydlení s asistencí (dočasné bydlení), centra denní péče (zařízení pro péči o seniory a osoby s Alzheimerovou chorobou, Parkinsonovou chorobou, demencí a dalšími neurodegenerativními onemocněními zajišťující ubytování a stravování), služby zajišťující stravování a nápoje, stravovací služby pro nemocnice, pečovatelské domy a domy se zvláštním režimem (stravovací a ubytovací služby), kavárna, restaurační služby, informační, poradenské a konzultační služby v rámci výše uvedených služeb ve třídě 43; (44) poskytování základní zdravotní péče, poskytování specializované a zvláště specializované zdravotní péče, lékařské služby, péče o hygienu a krásu osob, nemocniční služby, lékařská pomoc, lékařské informace, služby lékařského vyšetření a ambulantního ošetření, ošetrovatelské služby, zdravotnické služby, poskytování lékařských zařízení, péče pro hospitalizované a ambulantní pacienty, poradenství v oblasti lékařské pomoci poskytované lékaři a jiným specializovaným lékařským personálem, diagnostická, preventivní a léčebná péče, laboratorní služby (pro lékařské účely), ošetřování ran a proleženin, vyšetřování glukometrem, aplikace infúzí, lékařské služby v oblasti diabetu, aplikace injekcí včetně inzulinu, soukromé kliniky a sanatoria, služby péče o duševní zdraví, psychologické služby, psychiatrické služby, psychiatrické konzultace, laboratorní služby pro analýzu krevních vzorků odebraných pacientům, farmaceutické služby, farmaceutické poradenské služby, lékárenské služby, telemedicínské služby, lékařské služby poskytované v domácím prostředí, domy s pečovatelskou službou, služby v oblasti domácí zdravotní péče, poskytování zdravotní péče v domácím prostředí, nemocniční služby pečovatelských domů, služby poskytované léčebnami dlouhodobě nemocných, zařízení ubytování v pečovatelských centrech, nutriční poradenství, služby fyzické rehabilitace, poskytování fyzioterapeutických služeb, zdravotní péče v oblasti pasivního a aktivního cvičení, poskytování cvičebních prostor a zařízení k léčebným rehabilitačním účelům, pronájem zařízení k péči o lidské zdraví, poskytování komplexní terminální péče nevléčitelně nemocným, hospicová péče domácí, stacionární a lůžková péče, půjčování zdravotnických a kompenzačních pomůcek, zařízení pro léčbu Alzheimerovy, Parkinsonovy choroby, demence a dalších neurodegenerativních onemocnění, zařízení pro osoby s Alzheimerovou, Parkinsonovou chorobou, demencí a dalšími neurodegenerativními onemocněními, poskytování zdravotních a zdravotně sociálních služeb, poskytování domácí ošetrovatelské péče, poskytování domácí zdravotní péče, informační, poradenské a konzultační služby v rámci výše uvedených služeb ve třídě 44.

(511) 35, 39, 41, 43, 44

(540)



(593) Obrazová

- (111) **395353**
 (220) 29.07.2022
 (320) 29.07.2022
 (442) 19.10.2022
 (151) 25.01.2023
 (730) **ALZHEIMER HOME z.ú.**, Urešova 1757, Praha 4, Kunratice, 14800, CZ
 (740) Mgr. Martina Zdvihalová, Ph.D. - patentová a právní kancelář, Mgr. Martina Zdvihalová Ph.D., K Pazderně 2031, Benešov, 25601
 (210) O-580558
 (510) (35) reklamní, marketingové a propagační služby, reklamní, marketingové a propagační služby on-line, obchodní reklama pro třetí osoby, inzertní služby, marketingové a propagační služby v oblasti zdravotní péče, sociálních služeb, pečovatelských služeb a domácí zdravotní péče, reklamní, marketingové a propagační služby on-line v oblasti zdravotní péče, sociálních služeb, pečovatelských služeb a domácí zdravotní péče, reklamní služby na podporu informovanosti veřejnosti o lékařských otázkách, prevence nemocí a zdravotní osvěty, pomoc při řízení obchodní činnosti, pomoc při řízení obchodní činnosti v oblasti zdravotnictví, sociálních služeb, pečovatelských služeb a domácí zdravotní péče, obchodní poradenské služby a obchodní informace pro spotřebitele, obchodní zprostředkovatelské služby (zprostředkování komerčních kontaktů), pomoc v obchodní a podnikatelské činnosti (obchodní poradenství), management a administrativní služby, analýza obchodních dat, sběr a systematizace dat z obchodní a podnikatelské činnosti, zpracování, systemizace a správa dat, automatizované zpracování dat, vytváření a správa počítačových databází, sběr informací do počítačových databází, kompilování a systemizace informací do počítačových databází, administrativní zpracování dat, řízení lidských zdrojů a náborové služby, kancelářské služby, správa osobních lékařských záznamů a dokumentů (administrativní služby), obchodní analýzy a průzkum, informační, poradenské a konzultační služby v rámci výše uvedených služeb ve třídě 35; (39) doprava, přeprava a doručování zboží, dopravní služby pro lékařský personál, doprava pacientů sanitními vozy, dopravní zdravotní služba, přeprava osob, kurýrní služby, informační, poradenské a konzultační služby v rámci výše uvedených služeb ve třídě 39; (41) výchova, služby v oblasti vzdělání, zábavy a sportu, školící služby, organizování konferencí, symposií, seminářů a školení v oblasti lékařské vědy, zdravotně sociálních služeb, sociálních služeb, pečovatelských služeb, domácí zdravotní péče, publikační činnost v oblasti lékařství a zdravotnictví, zdravotně sociálních služeb, sociálních služeb, pečovatelských služeb, domácí zdravotní péče, zajišťování vzdělávání zdravotnických pracovníků a jiných odborných pracovníků ve zdravotnictví, informační, poradenské a konzultační služby v rámci výše uvedených služeb ve třídě 41; (43) poskytování dočasného ubytování, poskytování prostor k bydlení s asistencí (dočasně bydlení), centra denní péče (zařízení pro péči o seniory a osoby s Alzheimerovou chorobou, Parkinsonovou chorobou, demencí a dalšími neurodegenerativními onemocněními zajišťující ubytování a stravování), služby zajišťující stravování a nápoje, stravovací služby pro nemocnice, pečovatelské domy a domy se zvláštním režimem (stravovací a ubytovací služby), kavárna,

restaurační služby, informační, poradenské a konzultační služby v rámci výše uvedených služeb ve třídě 43; (44) poskytování základní zdravotní péče, poskytování specializované a zvláště specializované zdravotní péče, lékařské služby, péče o hygienu a krásu osob, nemocniční služby, lékařská pomoc, lékařské informace, služby lékařského vyšetření a ambulantního ošetření, ošetrovatelské služby, zdravotnické služby, poskytování lékařských zařízení, péče pro hospitalizované a ambulantní pacienty, poradenství v oblasti lékařské pomoci poskytované lékaři a jiným specializovaným lékařským personálem, diagnostická, preventivní a léčebná péče, laboratorní služby (pro lékařské účely), ošetřování ran a proleženin, vyšetřování glukometrem, aplikace infúzí, lékařské služby v oblasti diabetu, aplikace injekcí včetně inzulínu, soukromé kliniky a sanatoria, služby péče o duševní zdraví, psychologické služby, psychiatrické služby, psychiatrické konzultace, laboratorní služby pro analýzu krevních vzorků odebraných pacientům, farmaceutické služby, farmaceutické poradenské služby, lékárenské služby, telemedicínské služby, lékařské služby poskytované v domácím prostředí, domy s pečovatelskou službou, služby v oblasti domácí zdravotní péče, poskytování zdravotní péče v domácím prostředí, nemocniční služby pečovatelských domů, služby poskytované léčebnami dlouhodobě nemocných, zařizování ubytování v pečovatelských centrech, nutriční poradenství, služby fyzické rehabilitace, poskytování fyzioterapeutických služeb, zdravotní péče v oblasti pasivního a aktivního cvičení, poskytování cvičebních prostor a zařízení k léčebným rehabilitačním účelům, pronájem zařízení k péči o lidské zdraví, poskytování komplexní terminální péče nevléčitelně nemocným, hospicová péče domácí, stacionární a lůžková péče, půjčování zdravotnických a kompenzačních pomůcek, zařízení pro léčbu Alzheimerovy, Parkinsonovy choroby, demence a dalších neurodegenerativních onemocnění, zařízení pro osoby s Alzheimerovou, Parkinsonovou chorobou, demencí a dalšími neurodegenerativními onemocněními, poskytování zdravotních a zdravotně sociálních služeb, poskytování domácí ošetrovatelské péče, poskytování domácí zdravotní péče, informační, poradenské a konzultační služby v rámci výše uvedených služeb ve třídě 44.

(511) 35, 39, 41, 43, 44
 (540)



(593) Obrazová

- (111) **395354**
 (220) 29.07.2022
 (320) 29.07.2022
 (442) 19.10.2022
 (151) 25.01.2023
 (730) **ALZHEIMER HOME z.ú.**, Urešova 1757, Praha 4, Kunratice, 14800, CZ
 (740) Mgr. Martina Zdvihalová, Ph.D. - patentová a právní kancelář, Mgr. Martina Zdvihalová Ph.D., K Pazderně 2031, Benešov, 25601
 (210) O-580559
 (591) Barevná
 (510) (35) reklamní, marketingové a propagační služby, reklamní, marketingové a propagační služby on-line, obchodní reklama pro třetí osoby, inzertní služby, marketingové a propagační služby v oblasti zdravotní péče, sociálních služeb, pečovatelských služeb a domácí zdravotní péče, reklamní, marketingové a propagační služby on-line v oblasti zdravotní péče, sociálních služeb, pečovatelských služeb a domácí zdravotní péče, reklamní služby na podporu informovanosti veřejnosti o lékařských

otázkách, prevence nemocí a zdravotní osvěty, pomoc při řízení obchodní činnosti, pomoc při řízení obchodní činnosti v oblasti zdravotnictví, sociálních služeb, pečovatelských služeb a domácí zdravotní péče, obchodní poradenské služby a obchodní informace pro spotřebitele, obchodní zprostředkovatelské služby (zprostředkování komerčních kontaktů), pomoc v obchodní a podnikatelské činnosti (obchodní poradenství), management a administrativní služby, analýza obchodních dat, sběr a systematizace dat z obchodní a podnikatelské činnosti, zpracování, systemizace a správa dat, automatizované zpracování dat, vytváření a správa počítačových databází, sběr informací do počítačových databází, kompilování a systemizace informací do počítačových databází, administrativní zpracování dat, řízení lidských zdrojů a náborové služby, kancelářské služby, správa osobních lékařských záznamů a dokumentů (administrativní služby), obchodní analýzy a průzkum, informační, poradenské a konzultační služby v rámci výše uvedených služeb ve třídě 35; (39) doprava, přeprava a doručování zboží, dopravní služby pro lékařský personál, doprava pacientů sanitními vozy, dopravní zdravotní služba, přeprava osob, kurýrní služby, informační, poradenské a konzultační služby v rámci výše uvedených služeb ve třídě 39; (41) výchova, služby v oblasti vzdělání, zábavy a sportu, školicí služby, organizování konferencí, symposií, seminářů a školení v oblasti lékařské vědy, zdravotně sociálních služeb, sociálních služeb, pečovatelských služeb, domácí zdravotní péče, publikační činnost v oblasti lékařství a zdravotnictví, zdravotně sociálních služeb, sociálních služeb, pečovatelských služeb, domácí zdravotní péče, zajišťování vzdělávání zdravotnických pracovníků a jiných odborných pracovníků ve zdravotnictví, informační, poradenské a konzultační služby v rámci výše uvedených služeb ve třídě 41; (43) poskytování dočasného ubytování, poskytování prostor k bydlení s asistencí (dočasně bydlení), centra denní péče (zařízení pro péči o seniory a osoby s Alzheimerovou chorobou, Parkinsonovou chorobou, demencí a dalšími neurodegenerativními onemocněními zajišťující ubytování a stravování), služby zajišťující stravování a nápoje, stravovací služby pro nemocnice, pečovatelské domy a domy se zvláštním režimem (stravovací a ubytovací služby), kavárna, restaurační služby, informační, poradenské a konzultační služby v rámci výše uvedených služeb ve třídě 43; (44) poskytování základní zdravotní péče, poskytování specializované a zvlášť specializované zdravotní péče, lékařské služby, péče o hygienu a krásu osob, nemocniční služby, lékařská pomoc, lékařské informace, služby lékařského vyšetření a ambulantního ošetření, ošetrovatelské služby, zdravotnické služby, poskytování lékařských zařízení, péče pro hospitalizované a ambulantní pacienty, poradenství v oblasti lékařské pomoci poskytované lékaři a jiným specializovaným lékařským personálem, diagnostická, preventivní a léčebná péče, laboratorní služby (pro lékařské účely), ošetřování ran a proleženin, vyšetřování glukometrem, aplikace infúzí, lékařské služby v oblasti diabetu, aplikace injekcí včetně inzulinu, soukromé kliniky a sanatoria, služby péče o duševní zdraví, psychologické služby, psychiatrické služby, psychiatrické konzultace, laboratorní služby pro analýzu krevních vzorků odebraných pacientům, farmaceutické služby, farmaceutické poradenské služby, lékárenské služby, telemedicínské služby, lékařské služby poskytované v domácím prostředí, domy s pečovatelskou službou, služby v oblasti domácí zdravotní péče, poskytování zdravotní péče v domácím prostředí, nemocniční služby pečovatelských domů, služby poskytované léčebnami dlouhodobě nemocných, zařízení ubytování v pečovatelských centrech, nutriční poradenství, služby fyzické rehabilitace, poskytování fyzioterapeutických služeb, zdravotní péče v oblasti pasivního a aktivního cvičení, poskytování cvičebních prostor a zařízení k léčebným rehabilitačním účelům, pronájem zařízení k péči o lidské zdraví, poskytování komplexní terminální péče nevléčitelně nemocným, hospicová péče domácí, stacionární a lůžková péče, půjčování zdravotnických a kompenzačních pomůcek, zařízení pro léčbu Alzheimerovy, Parkinsonovy choroby, demence a dalších neurodegenerativních onemocnění, zařízení pro osoby s Alzheimerovou, Parkinsonovou chorobou, demencí a dalšími neurodegenerativními onemocněními, poskytování zdravotních a zdravotně sociálních služeb, poskytování domácí ošetrovatelské péče, poskytování domácí zdravotní péče, informační, poradenské a konzultační služby v rámci výše uvedených služeb ve třídě 44.

(511) 35, 39, 41, 43, 44

(540)



(593) Obrazová

(111) **395355**

(220) 03.08.2022

(320) 03.08.2022

(442) 19.10.2022

(151) 25.01.2023

(730) **SPORTLOV s.r.o.**, Masarykova 263, Dačice, Dačice I, 38001, CZ

(740) Mgr. Tomáš Gawron LL.M., advokát, Drtinova 557/10, Praha 5, Smíchov, 15000

(210) O-580629

(591) Barevná

(510) (13) střelné zbraně, střelivo (munice) a střely; (16) učební a výukové pomůcky (s výjimkou přístrojů), dárkové poukazy; (41) výchova, vzdělávání, zábava, sportovní a kulturní aktivity.

(511) 13, 16, 41

(540)



(593) Obrazová

(111) **395356**

(220) 03.08.2022

(320) 03.08.2022

(442) 19.10.2022

(151) 25.01.2023

(730) **Maršounová Kateřina**, Chvalova 1121/9, Praha 3, Žižkov, 13000, CZ

(740) zaeRkováno s.r.o., Vršovické náměstí 111/2, Praha 10, Vršovice, 10100

(210) O-580642

(510) (2) barvy, míchané barvy, textilní barvy, svítící barvy, barvy odpuzující vodu, barvy odolné vůči chemikáliím, gumové 3D barvy odolné vůči praní, čištění a blednutí; (25) oděvy, dámské oblečení, pánské oblečení, bundy, sportovní bundy, bundy sportovní s kapucí (s kožešinovou nebo plyšovou vložkou), péřové bundy, prošívané bundy, kabáty, svrchníky (kabáty), zimníky, vesty, péřové vesty, prošívané vesty, větrovky, dětské oděvy,

dětské spodní prádlo, domácí oděvy, konfekce, kostýmy, obleky, saka, džiny a džínové oblečení, halenky, kalhoty, šortky, košile, polokošile, sportovní košile, legíny, mikiny, mikiny s kapucí, oblečení pro volný čas, lněné oděvy, tělocvičné oděvy, teplákové soupravy, kašmírové oděvy, pletené oděvy, svetry, svetry se zipem, svetry silně vlněné, pulovry, roláky, šaty, sukně, tílka, sportovní tílka, trička, noční košile a pyžama, župany, ponožky, prádlo a spodní prádlo, luxusní spodní prádlo, noční úbory, spodní prádlo, kalhotky, trenýrky, spodky (trenýrky), plážové oděvy, koupací pláště, plavky, pánské plavky, dámské plavky, tuniky přes dámské plavky, obuv, pánská a dámská obuv, sportovní obuv, obuv pro volný čas, plážová obuv, sandály, žabky (obuv), obuv pro děti, kloboučnické zboží, čepice, pokrývky hlavy, klobouky do deště, klobouky proti slunci, sportovní čepice, čepice se štítkem, rukavice, šály, šátky, čelenky, kravaty a šátky, manžety, oděvní výrobky z kůže, opasky a pásky k oděvům, pásky ke kalhotám; (35) merchandising, propagační činnost, reklama a marketing, produktový marketing, event marketing (získávání zákazníků pořádáním akcí), pořádání a vedení marketingových propagačních akcí pro třetí osoby, partnerský marketing a propojování klientů s ambasadory a partnery, psaní reklamních textů, zpracování textů, služby v oblasti dovozu a vývozu, služby předvádění výrobků a vystavování zboží, maloobchodní prodej s oděvy a módními doplňky, zavazadla, cestovními taškami, peněženkami a ostatními taškami a pouzdry na mobilní telefony, elektronický obchod (on-line nakupování) a zprostředkování obchodu prostřednictvím komunikačních sítí (internetu) se zaměřením na oděvy a módní doplňky, zavazadla, cestovní tašky, peněženky a ostatní tašky a na pouzdra na mobilní telefony; (40) krejčovství (výroba na zakázku), pánské a dámské krejčovství, aplikace ozdob na oděvy, aplikace výtvarných motivů a vzorů na tkaniny, barvení, barvení textilu, barvení látek nebo oděvů, kalandrování látek, kalandrování tkanin, textilií, nemačková úprava textilií (oděvů), potiskování textilií, tisk na textilie, příprava a zpracování textilií, úprava tkanin a textilií, zpracování a úprava textilu, textilií a textilních výrobků, úprava oděvů, tisk vzorů, vyšívání, poradenské služby týkající se barvení, poskytování informací o zpracování a úpravě materiálů vztahujících se ke krejčovství; (41) vzdělávací služby, vedení a organizování seminářů, workshopů, kolokvií, kongresů a konferencí, výuka kreslení a malování, výuka v oblasti art terapie jako prostředek k osobnímu vyjádření v rámci komunikace sloužící k harmonizaci osobnosti, vzdělávací pobytové kurzy, kurzy sebeuvědomění (školení), kurzy osobního rozvoje, výuka meditačních technik, zábavní činnosti, elektronické publikování knih a periodik on-line, psaní textů a publikování textů (s výjimkou reklamních), psaní blogu; (42) navrhování (průmyslový design), průmyslový design (umělecký), grafický design, umělecký design, služby v oblasti designu nových výrobků, obalového designu, designu uměleckých děl a grafického umění, navrhování v oblasti průmyslového designu, navrhování obalů, výzkum v oblasti designu, příprava designových parametrů na vizuální zobrazení, tvorba a příprava skic a vizualizací pro designy uvedené v této třídě, odborné poradenství vztahující se k designu, poskytování informací vztahujících se k designu v rozsahu této třídy, digitalizace zvuku a obrazu, vytváření počítačové grafiky (digitální zobrazování).

(511) 2, 25, 35, 40, 41, 42

(540)

PROJECT REHAB

(592) Slovní

(111) **395357**

(220) 03.08.2022

(320) 03.08.2022

(442) 19.10.2022

(151) 25.01.2023

(730) **Maršounová Kateřina**, Chvalova 1121/9, Praha 3, Žižkov, 13000, CZ

(740) zaeRkováno s.r.o., Vršovické náměstí 111/2, Praha 10, Vršovice, 10100

(210) O-580643

(510) (2) barvy, míchané barvy, textilní barvy, svítící barvy, barvy odpuzující vodu, barvy odolné vůči chemikáliím, gumové 3D barvy odolné vůči praní, čištění a blednutí; (25) oděvy, dámské oblečení, pánské oblečení, bundy, sportovní bundy, bundy sportovní s kapucí (s kožešinou nebo plyšovou vložkou), pěřové bundy, prošívané bundy, kabáty, svrchníky (kabáty), zimníky, vesty, pěřové vesty, prošívané vesty, větrovky, dětské oděvy, dětské spodní prádlo, domácí oděvy, konfekce, kostýmy, obleky, saka, džiny a džínové oblečení, halenky, kalhoty, šortky, košile, polokošile, sportovní košile, legíny, mikiny, mikiny s kapucí, oblečení pro volný čas, lněné oděvy, tělocvičné oděvy, teplákové soupravy, kašmírové oděvy, pletené oděvy, svetry, svetry se zipem, svetry silně vlněné, pulovry, roláky, šaty, sukně, tílka, sportovní tílka, trička, noční košile a pyžama, župany, ponožky, prádlo a spodní prádlo, luxusní spodní prádlo, noční úbory, spodní

prádlo, kalhotky, trenýrky, spodky (trenýrky), plážové oděvy, koupací pláště, plavky, pánské plavky, dámské plavky, tuniky přes dámské plavky, obuv, pánská a dámská obuv, sportovní obuv, obuv pro volný čas, plážová obuv, sandály, žabky (obuv), obuv pro děti, kloboučnické zboží, čepice, pokrývky hlavy, klobouky do deště, klobouky proti slunci, sportovní čepice, čepice se štítkem, rukavice, šály, šátky, čelenky, kravaty a šátky, manžety, oděvní výrobky z kůže, opasky a pásky k oděvům, pásky ke kalhotám; (35) merchandising, propagační činnost, reklama a marketing, produktový marketing, event marketing (získávání zákazníků pořádáním akcí), pořádání a vedení marketingových propagačních akcí pro třetí osoby, partnerský marketing a propojování klientů s ambasadory a partnery, psaní reklamních textů, zpracování textů, služby v oblasti dovozu a vývozu, služby předvádění výrobků a vystavování zboží, maloobchodní prodej s oděvy a módními doplňky, zavazadla, cestovními taškami, peněženkami a ostatními taškami a pouzdry na mobilní telefony, elektronický obchod (on-line nakupování) a zprostředkování obchodu prostřednictvím komunikačních sítí (internetu) se zaměřením na oděvy a módní doplňky, zavazadla, cestovní tašky, peněženky a ostatní tašky a na pouzdra na mobilní telefony; (40) krejčovství (výroba na zakázku), pánské a dámské krejčovství, aplikace ozdob na oděvy, aplikace výtvarných motivů a vzorů na tkaniny, barvení, barvení textilu, barvení látek nebo oděvů, kalandrování látek, kalandrování tkanin, textilií, nemačková úprava textilií (oděvů), potiskování textilií, tisk na textilie, příprava a zpracování textilií, úprava tkanin a textilií, zpracování a úprava textilu, textilií a textilních výrobků, úprava oděvů, tisk vzorů, vyšívání, poradenské služby týkající se barvení, poskytování informací o zpracování a úpravě materiálů vztahujících se ke krejčovství; (41) vzdělávací služby, vedení a organizování seminářů, workshopů, kolokvií, kongresů a konferencí, výuka kreslení a malování, výuka v oblasti art terapie jako prostředek k osobnímu vyjádření v rámci komunikace sloužící k harmonizaci osobnosti, vzdělávací pobytové kurzy, kurzy sebeuvědomění (školení), kurzy osobního rozvoje, výuka meditačních technik, zábavní činnosti, elektronické publikování knih a periodik on-line, psaní textů a publikování textů (s výjimkou reklamních), psaní blogu; (42) navrhování (průmyslový design), průmyslový design (umělecký), grafický design, umělecký design, služby v oblasti designu nových výrobků, obalového designu, designu uměleckých děl a grafického umění, navrhování v oblasti průmyslového designu, navrhování obalů, výzkum v oblasti designu, příprava designových parametrů na vizuální zobrazení, tvorba a příprava skic a vizualizací pro designy uvedené v této třídě, odborné poradenství vztahující se k designu, poskytování informací vztahujících se k designu v rozsahu této třídy, digitalizace zvuku a obrazu, vytváření počítačové grafiky (digitální zobrazování).

(511) 2, 25, 35, 40, 41, 42

(540)



(593) Obrazová

(111) **395358**

(220) 08.08.2022

(320) 08.08.2022

(442) 19.10.2022

(151) 25.01.2023

(730) **Vítek Jiří**, Řešovská 519/1, Praha 8, Bohnice, 18100, CZ

(210) O-580708

(510) (11) svítlny, solární svítlny, dobíjecí svítlny, čelové svítlny; (18) turistické batohy, zavazadla, cestovní tašky, peněženky a ostatní tašky; (22) horolezecká lana, bungee lana, syntetická lana, elastická lana, stanová lana, stany, horolezecké stany, rybářské stany, sprchovací stany, stany (ne stany

na táboření); (24) spací pytle, dětské spací pytle, vložky do spacího pytle, spací pytle pro kojence, bivakové vaky jako potahy na spací pytle, textilní výrobky a náhradní součásti pro textilní výrobky, tašky na spací pytle (specificky upravené); (25) zimní bundy, oděvy, obuv, klobouky, čepice, lyžařské čepice, koupací čepice, baseballové čepice; (29) masové konzervy, konzervy masové; (32) energetické nápoje; (35) organizování akcí, výstav, prodejních trhů a přehlídek pro obchodní, propagační a reklamní účely.

(511) 11, 18, 22, 24, 25, 29, 32, 35

(540)

Mr.Prepper

(592) Slovní

(111) **395359**

(220) 10.08.2022

(320) 10.08.2022

(442) 19.10.2022

(151) 25.01.2023

(730) **ERV Evropská pojišťovna, a. s.**, Křížkova 237/36a, Praha 8, Karlín, 18600, CZ

(740) PROPATENT, Ing. Vlasta Sedláčková, patentový zástupce, Pod Pekařkou 107/1, Praha 4, Podolí, 14700

(210) O-580741

(510) (16) tiskoviny všeho druhu zařazené do této třídy, letáky, fotografie, kalendáře, igelitové tašky, kancelářské potřeby, plastová pouzdra; (35) zprostředkovatelská činnost v oblasti obchodních služeb v rámci třídy 35 a výrobků přihlašovaných ve třídě 16, propagace, reklama, inzerce všemi druhy médií, marketing; (36) pojišťovací činnost, zajišťovací činnost, činnosti související s pojišťovací a zajišťovací činností, vše zařazené do této třídy, činnost sloužící k podpoře a rozvoji pojišťovnictví v rámci této třídy, podnikání na finančním trhu, zprostředkovatelská činnost v pojišťovnictví, v oblasti stavebního spoření a penzijního připojištění, směnářská činnost, poradenská činnost v uvedených oblastech - v rámci této třídy; (43) rezervace ubytování pro cestující, služby zajišťující stravování a nápoje a dočasné ubytování; (44) lékařské a zdravotnické asistenční služby, péče o hygienu a krásu osob i zvířat, veterinární služby.

(511) 16, 35, 36, 43, 44

(540)

HOLIDAYHELP

(592) Slovní

(111) **395360**

(220) 10.08.2022

(320) 10.08.2022

(442) 19.10.2022

(151) 25.01.2023

(730) **Czech Craft Beers, a.s.**, Kytnerova 403/5, Brno, Medlánky, 62100, CZ

(740) Mgr. Lukáš Dlabáček, patentový zástupce, Bolzanova 461/5, Brno, Černovice, 61800

(210) O-580743

(510) (16) psací potřeby a razítka, bloky s volnými listy, bločky účtenek, papírové cenové visačky, papírové cenovky, denní kalendáře, denní zápisníky, desky na dokumenty, diáře, dopisní papír, dárkové papírové krabice, etikety z papíru nebo lepenky, hlavičkový dopisní papír, papírové kartičky na dárkové balení, knihy hostů, krabice na dokumenty (z papíru nebo lepenky), krabice na papírenské zboží (z papíru nebo lepenky), lepicí natištěné etikety z papíru, lepicí papírové etikety, lepicí podložky (papírenské výrobky), materiály na pečetění, nálepky (kancelářské potřeby), nástěnky (kancelářské potřeby), nástěnné kalendáře, návštěvní knihy, obaly (papírenské výrobky), obáلكový papír, obálky (papírenské výrobky), označovací papírové štítky, papírové označovače na dokumenty, oznámení (papírenské výrobky), pamětní pečetě, papír na etikety, papír na kopírování, papír na psaní, kancelářské potřeby (kromě nábytku), papírové ozdoby na večírky, papírové pečetě, papírové složky, papírové štítky, pečetní vosk, plastové obálky, podložky na psací stůl, podnosy na třídění a počítání peněz, pohlednice, pokladní pásky, pořadače (kancelářské potřeby), rámečky na fotografie (papírové pasparty), fotografie, rámečky na obrázky vyrobené z lepenky, samolepky, složky na dokumenty, zápisníky a bloky, papírové tácky pod pivní sklenice, plakáty, tiskoviny, katalogy, letáky, kartónové obaly, plastové obaly v rámci této třídy; (21) sklenice na pivo, džbánky na pivo, džbánky na pivo, žejdlíky na pivo, korbele, korbele (půllitry), lahvičky, půllitrové sklenice, stojany na lahve (kuchyňské potřeby), umělohmotné kelímky, tácky (kromě papírových a látkových), pivní tácky (jiné než papírové nebo textilní), lahve, otvíráky na lahve; (32) pivo, nealkoholické pivo, sladové pivo, ochucené pivo, pšeničné pivo,

pivovarnické výrobky, černé pivo (pivo z praženého sladu), ječmenné víno (pivo), pivo s příchutí kávy, stout (silné černé pivo), porter (silné černé pivo), světlé pivo (svrchně kvašené), piva z rukodělných pivovarů, pivo s nízkým obsahem alkoholu, root beer (nealkoholické pivo s rostlinnými výtažky), nealkoholické nápoje, nealkoholické přípravky k výrobě nápojů, piva typu IPA ("india pale ale"), imitace piva, koktejly na bázi piva, ležáky, nealkoholické nápoje s příchutí piva, nápoje na bázi piva, piva obohacená minerály, pivní mladina, sladina, chmelové výtažky pro použití při přípravě nápojů, chmelové výtažky pro výrobu piva, sladové sirupy do nápojů.

(511) 16, 21, 32

(540)

Lucky Bastard Rocker

(592) Slovní

(111) **395361**

(220) 11.08.2022

(320) 11.08.2022

(442) 19.10.2022

(151) 25.01.2023

(730) **Kníže Petr**, č. p. 124, Kladruby nad Labem, 53314, CZ

(740) Ing. Marie Smrčková, patentový zástupce, Velflíkova 1431/10, Praha 6, Dejvice, 16000

(210) O-580760

(510) (5) doplňky výživy, potravinové doplňky, potravinové doplňky pro lidskou spotřebu, nikoliv pro léčebné účely, potravní doplňky a dietetické přípravky, tekuté potravinové doplňky, tekuté nutriční doplňky, nápojové směsi v prášku jako doplňky stravy, potravinové doplňky na podporu fyzické zdatnosti a vytrvalosti, dietetické doplňky pro sportovce, antioxidantní doplňky stravy, antioxidanty pro dietetické účely, dietní doplňky ve formě prášku, bylinné doplňky, vitaminy a vitamínové doplňky, vitaminové přípravky, vitaminové tablety jako doplněk stravy, potravinové doplňky obsahující vitaminy, doplňky zdravé výživy vyrobené převážně z vitamínů, vitaminové kapky, vitaminové nápoje, vitaminové přípravky, multivitaminové přípravky, multivitaminy, vitaminové tablety, šumivé vitaminové tablety, smíšené vitaminové doplňky, náplasti s vitamínovými doplňky, nutraceutika jako dietní doplňky, potravinové doplňky k regulaci cholesterolu, proteinové potravinové doplňky, dietetické vláknina, vláknina z mletého lněného semínka pro použití jako potravinový doplněk, probiotické doplňky, pročišťující přípravky, alginátové potravinové doplňky, bílkovinné doplňky stravy, potravinové doplňky z droždí, potravinové doplňky z glukózy, potravinové doplňky z lecitinu, potravinové doplňky z lněných semenek a ze lněného oleje, potravinové doplňky z mateří kašičky, potravinové doplňky z proteinového prášku, potravinové doplňky z pšeničných klíčků, potravinové doplňky obsahující aminokyseliny, potravní doplňky obsahující koenzym Q10, potravinové doplňky obsahující stopové prvky, doplňky stravy s kyselinou listovou, doplňky zdravé výživy vyrobené převážně z minerálů, kalciové tablety jako potravní doplňky, potravní doplňky tvořené zejména železem, potravní doplňky tvořené zejména vápníkem, minerální doplňky stravy, minerální potravinové doplňky, minerální dietní doplňky pro lidi, koktejly s bílkovinnými doplňky, koktejly s proteinovými doplňky, enzymy - doplňky stravy, potravinové doplňky obsahující enzymy, potravinové doplňky s obsahem zinku, potravinové doplňky z pylu, potravinové doplňky ze lněného semínka, potravní doplňky na bázi chlorely, potravní doplňky obsahující lutein, potravní doplňky se sójovým proteinem, potravní doplňky se sójovými izoflavony, potravní doplňky používané při modifikovaném půstu, farmaceutické přípravky k ošetření sportovních zranění, terapeutické krémy, léčivé, léčivé potravinové doplňky, terapeutické přípravky do koupele, minerální soli do koupele, tradiční čínské léčebné byliny; (25) sportovní obuv a sportovní oděvy, oděvy na bojová umění, oděvy na karate, dresy na bojové sporty, dresy na judo, oděvy na trénování juda, dresy na karate, kimona, tílka ke kimonům, oděvy na judo, zápasnické oděvy, boxerské trenýrky, kimono na aikido, soupravy na kendo, atletická obuv, atletické úbory, atletická tílka, atletické ponožky, teplákové kalhoty, teplákové šortky, tepláky, oblečení na běhání, běžecká obuv, běžecké oděvy, běžecká tílka, běžecká trika, běžecké bundy, běžecké kalhoty (oděv), nepromokavé bundy, nepromokavé kalhoty, větrovky, cvičební úbory, gymnastické oděvy, gymnastická obuv, kalhoty na sportování, pánské sportovní plavky a boxerky, dámské sportovní plavky, pánské sportovní plavky, bermudy (šortky), bundy, bundy na rozevření, funkční spodní prádlo, spodní díly funkčních oděvů, spodní prádlo na pohlcující pot, nátělníky, tílka, kalhoty, kalhoty (šortky), košile, košile s krátkým rukávem, košile s límcem, polokošile, mikiny, mikiny s kapucí, čelenky proti pocení, čepice, pytle na oděvy, trička k potisku, obleky pro rozhodčí, kravaty; (32) nealkoholické nápoje, nápoje pro sportovce, nápoje pro sportovce

obsahující proteiny, nápoje pro sportovce obsahující elektrolyty, izotonické nápoje, iontové nápoje, nápoje obsahující vitaminy, proteinové nápoje, voda obohacená o minerály (nápoje), energetické nápoje, energetické nápoje obsahující kofein, minerální a syčené vody, perlivé vody, neperlivé vody, pramenité vody, ochucené vody, stolní vody, soda, sodovky, nápoje z pomerančové šťávy, citrónová šťáva, brusinková šťáva, grapefruitová šťáva, koncentrované ovocné šťávy, limonády, citronády, džusy, koly (nealkoholické nápoje), kolové nápoje, cidre, nealkoholický, mošty, ovocné nápoje, ovocné nebo zeleninové koktejly, zeleninové džusy a nápoje, smoothie, přípravky ke zhotovení a výrobu nápojů, koncentráty pro přípravu ovocných nápojů, sirupy do nápojů, šumivé nápoje v prášku, tablety pro přípravu šumivých nápojů; (35) reklama, propagace, marketing, on-line marketingové a reklamní služby, partnerský marketing, propagační marketing osobností z oblasti sportu, služby předvádění výrobků a vystavování zboží, služby spolupráce s blogery, správa věrnostních zákaznických programů, management profesionálních sportovců, obchodní management pro sportovce, obchodní management profesionálních sportovců, řízení obchodní činnosti pro sportovce, agenturní služby zaměřené na propagaci sportovních osobností, vyhledávání sponzorů, maloobchodní prodej dietetických přípravků a výživových doplňků, velkoobchodní prodej dietetických přípravků a výživových doplňků, maloobchodní prodej sportovních předmětů a sportovního vybavení, velkoobchodní prodej sportovních předmětů a sportovního vybavení, obchodní management sportovišť (pro třetí osoby), obchodní řízení sportovních klubů, pronájem prodejních automatů.

(511) 5, 25, 32, 35

(540)

(592) Slovní

Petr Kníže

(111) **395362**

(220) 16.08.2022

(320) 16.08.2022

(442) 19.10.2022

(511) 25.01.2023

(730) **MARCO GLOBAL SERVICES s.r.o.**, č. p. 158, Semčice, 29446, CZ

(740) Jindyne s.r.o., U Statku 77, Mnichovo Hradiště, Hněvousice, 29501

(210) O-580828

(591) Barevná

(510) (9) fotovoltaická zařízení pro výrobu elektřiny, jejich částí, součástí a příslušenství spadající do této třídy; (35) maloobchodní a velkoobchodní prodej fotovoltaických zařízení pro výrobu elektřiny, jejich částí, součástí a příslušenství; (37) instalace, opravy a údržba fotovoltaických zařízení, údržba a opravy budov, čištění interiérů a exteriérů budov, výškové práce na budovách; (42) navrhování a vývoj fotovoltaických systémů.

(511) 9, 35, 37, 42

(540)



MARCO GLOBAL SERVICES

(593) Obrazová

(111) **395363**

(220) 16.08.2022

(320) 16.08.2022

(442) 19.10.2022

(511) 25.01.2023

(730) **Q - Burger bar s.r.o.**, Horní náměstí 847/11, Jablonec nad Nisou, 46601, CZ

(740) **RETROPATENT s.r.o.**, Dobiášova 1246/29, Liberec, Liberec VI-Rochlice, 46006

(210) O-580829

(510) (40) pekařská a cukrářská činnost na zakázku, zmrazování a konzervování potravin, zmrzlinářství (výroba zmrzlin) na zakázku, zakázková výroba dortů, pralinek, bonbónů, zákusků, chlebičků, baget, obložených housek; (43) tvorba receptů, provádění restauračních služeb a služeb zákuskových barů, zmrzlinových barů, služby zajišťující stravování a nápoje, provozování cukrárny a kavárny, poskytování stravovacích služeb, příprava jídel a nápojů s možností odnosu s sebou či konzumaci na místě.

(511) 40, 43

(540)

PRALINŮA

(593) Obrazová

(111) **395364**

(220) 16.08.2022

(320) 16.08.2022

(442) 19.10.2022

(511) 25.01.2023

(730) **SGF Development s.r.o.**, Na Perštýně 342/1, Praha 1, Staré Město, 11000, CZ

(740) Mgr. Tomáš Pauch, advokát, Sokolovská 695/115b, Praha 8, Karlín, 18600

(210) O-580835

(591) Barevná

(510) (35) reklamní a propagační činnost, online reklamní a marketingové služby, podnikatelské, organizační a ekonomické poradenství, inzertní, reklamní a propagační činnost, management obchodních projektů pro stavební projekty, řízení obchodních projektů v oblasti stavebních projektů; (37) developerské služby (stavebnictví), stavebnictví, budování staveb, izolace staveb, opravy budov, staveb, stavební práce v oborech inženýrského, průmyslového a pozemního stavitelství, dodávky staveb a jejich částí v uvedených oborech, včetně bezvýkopových technologií a tunelování, montáže konstrukcí, servisní činnost (údržba) v oblasti výpočetní techniky, stavební poradenství, řízení staveb (dohled), realizace inženýrských staveb, stavební informace (poskytování); (42) projektování staveb, rozpočtování staveb, stavební design, stavební inženýrství, výzkum a vývoj v oblasti stavebnictví, geodetické a kartografické práce, stavební návrhy, vývoj stavebních projektů, měření parametrů prostředí stavebních konstrukcí, návrhy vztahující se ke stavebnictví, poradenství v oblasti stavebního projektování, poradenské služby v oblasti stavebního designu, technické projektové studie v oblasti stavebnictví.

(511) 35, 37, 42

(593) Obrazová

(540)



(593) Obrazová

(111) **395365**

(220) 16.08.2022

(320) 16.08.2022

(442) 19.10.2022

(151) 25.01.2023

(730) **SF Stavební s.r.o.**, Velehradská 1735/28, Praha 3, Vinohrady, 13000, CZ

(740) Mgr. Tomáš Pauch, advokát, Sokolovská 695/115b, Praha 8, Karlín, 18600

(210) O-580836

(591) Barevná

(510) (35) reklama, online reklamní a marketingové služby, inzertní, reklamní a propagační činnost, personální poradenství, sběr personálních informací, personální řízení a zaměstnanecké poradenství, konzultace v oblasti personálního managementu, řízení obchodních projektů v oblasti stavebních projektů; (36) zajištění financování stavebních projektů, oceňování nemovitostí, pronájem bytů, pronájem kanceláří (nemovitostí), pronájem skladů, příprava cenových nabídek cen pro účely odhadu nákladů; (37) developerské služby (stavebnictví), stavebnictví, budování staveb, pronájem stavebních strojů a zařízení, pronájem bagrů a rypadel, stavební dozor, stavební poradenství; (39) pronájem vozidel, pronájem automobilů; (40) zakázková výroba ocelových stavebních prvků; (42) projektování staveb, stavební design, stavební inženýrství, vývoj stavebních projektů, projektování ve výstavbě.

(511) 35, 36, 37, 39, 40, 42

(540)



(593) Obrazová

(111) **395366**

(220) 17.08.2022

(320) 17.08.2022

(442) 19.10.2022

(151) 25.01.2023

(730) **Listík Milan JUDr., LL.M., M.JAE**, Internacionální 1225/19, Praha 6, Suchdol, 16500, CZ

(210) O-580855

(510) (29) sýrové výrobky, maso a masné výrobky, ryby, mořské plody a měkkýši, neživí; (33) vína, šumivá vína, alkoholizovaná vína, růžová vína, sladká vína, stolní vína, tichá vína, dezertní vína, destilované nápoje, lihoviny [nápoje], předpřipravené alkoholické nápoje, alkoholické nápoje (lihoviny), nápoje obsahující víno (stříky), aperitivy, bílé víno, červené víno, alkoholové výtažky, alkoholické nápoje s výjimkou piva; (35) obchodní poradenské služby a informace pro spotřebitele, pomoc v obchodní a podnikatelské činnosti, management a administrativní služby, reklama, marketing a propagační služby; (43) služby vináren, poskytování jídla a nápojů, firemní akce (poskytování jídel a nápojů), catering (poskytování jídla a nápojů), kavárny (služby), podávání alkoholických nápojů, pořádání banketů, příprava pokrmů.

(511) 29, 33, 35, 43

(540)



(593) Obrazová

(111) **395367**

(220) 22.08.2022

(320) 22.08.2022

(442) 19.10.2022

(151) 25.01.2023

(730) **Hlaváček Václav**, Machatého 689/3, Praha 5, Hlubočepy, 15200, CZ

(210) O-580917

(510) (9) nahrané zvukové obrazové záznamy, hudební automaty uváděné do chodu vhozením mince (jukeboxy), kompaktní disky, magnetické a optické nosiče dat, gramofonové desky, metronomy, nahraný počítačový software, přístroje pro reprodukci zvuku, televizní a počítačové hry (programy), zařízení na přenášení zvuku, zesilovače, světelná reklama, filmy exponované, hudební díla na nosičích nebo v elektronické podobě, časopisy, knihy a periodika v elektronické podobě; (35) agentura v oblasti kultury a umělecká agentura (obchodní management výkonných umělců), vydávání reklamních, propagačních a inzertních listů, reklamní a propagační činnost, předvádění zboží, rozšiřování vzorků zboží, obchodní zprostředkovatelské služby v oblasti obchodu a průmyslu; (41) půjčování nahraných a zvukově obrazových záznamů, výroba audiovizuálních programů, vydávání textů (s výjimkou reklamních) a knih, publikační činnost, pronájem hudebních nástrojů, dabing, informace o možnostech zábavy, výchovně-zábavné klubové služby, služby nahrávacího studia, organizování kulturních výstav a soutěží, výroba rozhlasových a televizních programů, vyučování, zábava, organizování živých vystoupení, zprostředkovatelské služby v oblasti kultury, výchovy, sportu a zábavy, agenturní činnost v oblasti kultury.

(511) 9, 35, 41

(540)

KRAJANKA

(592) Slovní

(111) **395368**

(220) 23.08.2022

- (320) 23.08.2022
(442) 19.10.2022
(151) 25.01.2023
(730) **ROTEX Třebíč, s.r.o.**, 9. května 348/7, Třebíč, Podklášteří, 67401, CZ
(740) Mgr. Tomáš Pauch, advokát, Sokolovská 695/115b, Praha 8, Karlín, 18600
(210) O-580928
(510) (23) příze, nitě a vlákna pro textilní účely, galanterie; (24) tkaniny a textilie pro výrobu oděvů a kusového textilu; (25) ponožky, oděvy, obuv, pokrývky hlavy, punčochy, punčocháče, podkolenky a nadkolenky, pánské a dámské spodní prádlo, plavky, potítka, návleky na ruce a nohy; (35) obchodní služby a informace pro spotřebitele v oblasti ponožek, oděvů a obuvi, obchodní služby a informace pro podnikatele v oblasti ponožek, oděvů a obuvi, velkoobchod s ponožkami, oděvy a obuví, maloobchod s ponožkami, oděvy a obuví, provozování e-shopu s ponožkami, oděvy a obuví, marketing, online reklamní a marketingové služby, reklama, zprostředkovatelské služby v oblasti obchodu a služeb s ponožkami, oděvy a obuví, inzertní, reklamní a propagační činnost v oblasti prodeje ponožek, oděvů a obuvi, obchodní administrativa, administrativní činnosti, obchodní konzultační a poradenské služby v oblasti prodeje ponožek, oděvů a obuvi, organizování obchodních nebo reklamních akcí, poskytování komerčních informací; (40) šití, výroba ponožek na zakázku, zpracování a úprava oděvních materiálů, potisky šatstva, krejčovské služby, poskytování informací vztahujících se ke krejčovství, úprava oděvů.

(511) 23, 24, 25, 35, 40

(540)

ROTEX

(592) Slovní

- (111) **395369**
(220) 23.08.2022
(320) 23.08.2022
(442) 19.10.2022
(151) 25.01.2023
(730) **AMI Communications, spol. s r.o.**, Týn 641/4, Praha 1, Staré Město, 11000, CZ
(210) O-580932
(591) Barevná
(510) (35) reklama, propagace, řízení obchodní činnosti, obchodní administrativa, kancelářské práce.

(511) 35

(540)

KryptoNEWS

(592) Slovní

- (111) **395370**
(220) 26.08.2022
(320) 26.08.2022
(442) 19.10.2022
(151) 25.01.2023
(730) **Podkovář s. r. o.**, č. p. 21, Kovář, 29426, CZ
(740) INPARTNERS GROUP, Mgr. Jan Brauner LL.M., advokát, Tuřanka 1519/115a, Brno, Slatina, 62700
(210) O-580997
(510) (32) nealkoholické nápoje.

(511) 32

(540)

FRUSTYLE

(592) Slovní

- (111) **395371**
(220) 26.08.2022
(320) 26.08.2022
(442) 19.10.2022
(151) 25.01.2023
(730) **BALINA AZ s.r.o.**, Buková 396/2, Praha 3, Žižkov, 13000, CZ
(210) O-581001
(510) (28) hlavolamy v podobě kostky, hry, společenské hry, manipulační hlavolamy; (35) reklama a propagace.

(511) 28, 35

(540)

CUBELLA

(592) Slovní

- (111) **395372**
(220) 29.08.2022
(320) 29.08.2022
(442) 19.10.2022
(151) 25.01.2023
(730) **Paliy Olga**, Střížkovská 630/112, Praha 8, Střížkov, 18000, CZ
(210) O-581032
(510) (44) kosmetické služby, kosmetické služby péče o obličej, kosmetické služby péče o tělo, konzultační služby týkající se kosmetické péče, služby kosmetické péče o pleť a tělo.

(511) 44

(540)

Paliy Esthetic Clinic

(592) Slovní

- (111) **395373**
(220) 29.08.2022
(320) 29.08.2022
(442) 19.10.2022
(151) 25.01.2023
(730) **decoDoma, s.r.o.**, Bohdalecká 1490/25, Praha 10, Michle, 10100, CZ
(740) Mgr. Jitka Vejražková, patentový zástupce, Pod Harfou 938/58, Praha 9, Vysočany, 19000
(210) O-581036
(510) (20) matrace; (24) textilie a náhražky textilií, bytový textil, příkrývky, peřiny, polštáře, dekorační polštáře, ložní prádlo, povlečení, prostěradla, napínací povlaky na sedací soupravy a křesla, chrániče matrací, textilní nebo plastové závěsy a záclony, sedací polštáře, deky, osušky, textilní ručníky, ubrusy a prostírání.

(511) 20, 24

(540)

DUAL FEEL

(592) Slovní

- (111) **395374**
(220) 29.08.2022
(320) 29.08.2022
(442) 19.10.2022
(151) 25.01.2023
(730) **decoDoma, s.r.o.**, Bohdalecká 1490/25, Praha 10, Michle, 10100, CZ
(740) Mgr. Jitka Vejražková, patentový zástupce, Pod Harfou 938/58, Praha 9, Vysočany, 19000
(210) O-581037
(591) Barevná
(510) (20) matrace; (24) textilie a náhražky textilií, bytový textil, příkrývky, peřiny, polštáře, dekorační polštáře, ložní prádlo, povlečení, prostěradla, napínací povlaky na sedací soupravy a křesla, chrániče matrací, textilní nebo plastové závěsy a záclony, sedací polštáře, deky, osušky, textilní ručníky, ubrusy a prostírání.

(511) 20, 24

(540)



(593) Obrazová

(111) **395375**

(220) 30.08.2022

(320) 30.08.2022

(442) 19.10.2022

(151) 25.01.2023

(730) **Sklenář Marek Mgr., Bc.,** Kovařovicova 3204/56, Brno, Žabovřesky, 61600, CZ

(740) Mgr. Viktor Procházka, Veselá 169/24, Brno, Brno-město, 60200

(210) O-581050

(510) (9) nahrané i nenahrané nosiče pro přenos záznamů, informací, obrazu a zvuku, počítačové programy a software, data, databáze a jiné informační produkty na nosičích dat a v elektronických datových, informačních telekomunikačních sítích všeho druhu, nosiče dat všeho druhu spadající do třídy 9, elektronické a datové sítě, multimediální aplikace, elektronická periodika, počítače, programové vybavení pro informační technologie a pro komunikaci, programové vybavení umožňující elektronické obchodování, nahraný software; (16) fotografie, papír, reklamní a propagační a užitkové výrobky z papíru - v rámci této třídy, papírenské výrobky, a to papírové etikety, ubrousky, ručníky, tiskoviny, periodické i neperiodické publikace, časopisy, noviny, informační, reklamní a propagační letáky, plakáty, brožury, katalogy, prospekty, knihy, pohlednice, mapy, atlasy, průvodce, dopisní obálky, přání, kalendáře, samolepící fólie, papírové a plastové tašky, sešity, skicáky, tužky, těžítka, obtisky, papírové nosiče dat, kancelářské potřeby (s výjimkou nábytku), grafické reprodukce; (35) pomoc při řízení obchodní činnosti, obchodní administrativy, propagační a inzertní činnost, marketing a reklama, průzkum a vyhodnocování trhu, informační komerční kancelář, kancelářské práce, poskytování obchodních nebo podnikatelských informací, překlad informací do počítačové databáze, rozšiřování a zaslání reklamních materiálů zákazníkům, vztahy s veřejností, pořádání výstav, veletrhů a propagačních akcí pro obchodní a reklamní účely, činnost podnikatelských a organizačních poradců, dodavatelské služby pro třetí osoby, dovozní a vývozní kancelář, rozšiřování a zaslání reklamních materiálů zákazníkům, prezentace služeb na Internetu, komerční využití Internetu v oblastech komerčních internetových médií a vyhledávacích služeb, prezentace uživatelů na stránkách world wide web a počítačové síti Internet, public relations, direct mailové služby, zprostředkování výše uvedených služeb ve tř. 35; (38) šíření informací a publikací prostřednictvím veřejných datových sítí, například internet, elektronická pošta, počítačová komunikace a přenos zpráv a obrazových informací pomocí počítače, služby přenosu publikací na nosičích přenášených po síti, distribuce informací pomocí komunikace mezi sítěmi, vysílání rádiových a televizních spotů, šíření elektronických časopisů, periodik a knih v elektronické podobě; (41) nakladatelská a vydavatelská činnost, vydávání knih, publikací, časopisů a novin, vydávání audiovizuálních děl, datových souborů včetně jejich elektronické podoby, zvukových a zvukově obrazových záznamů, korespondenční kurzy, organizování a vedení seminářů, přednášek a soutěží, vyučování a vzdělávání, poskytování informací o výchově a vzdělávání, agenturní činnost v oblasti kultury, poskytování informací o možnostech rozptýlení, zábavy a vzdělávání, organizování kulturních nebo vzdělávacích výstav,

soutěží a aktivit, elektronické publikování a vydávání elektronických časopisů, periodik a knih, poskytování informací a zprostředkování výše uvedených služeb ve tř. 41; (42) tvorba, údržba a poradenství v oblasti software, hardware, programování, aktualizace a údržba programového vybavení, programování internetových databázových systémů a internetových aplikací, tvorba multimediálních dokumentů, prezentací, aplikací, katalogů apod, konstrukce www prezentací, tvorba informačních databází, hosting webových stránek, převádění médií do elektronické podoby, tvorba elektronických časopisů, periodik a knih spadající do této třídy, zprostředkování výše uvedených služeb ve tř. 42.

(511) 9, 16, 35, 38, 41, 42

(540)



(593) Obrazová

(111) **395376**

(220) 31.08.2022

(320) 31.08.2022

(442) 19.10.2022

(151) 25.01.2023

(730) **Gerasimenko Anna,** Olgy Havlové 2917/40, Praha 3, Žižkov, 13000, CZ

(210) O-581075

(591) Barevná

(510) (3) kosmetické přípravky, kosmetické přípravky pro péči o pokožku, kosmetické přípravky pro zvířata, laky na vlasy, suché šampony, šampony, šampony pro domácí zvířata, vlasové kondicionéry, vlasové vody; (44) depilace voskem, kadeřnictví, lázeňské služby, lékařské služby, manikúry, masáže, pánské kadeřnictví a holičství, péče o vzhled domácích zvířat, plastická chirurgie, salony krásy, léčebně – kosmetické služby, služby týkající se barvení vlasů, zdravotní péče.

(511) 3, 44

(540)



(593) Obrazová

(111) **395377**

(220) 31.08.2022

(320) 31.08.2022

(442) 19.10.2022

(151) 25.01.2023

(730) **TEREZIA COMPANY s.r.o.**, Na návrší 997/14, Praha 4, Michle, 14100, CZ

(740) Mgr. David Müller, Filipova 2016/6, Praha 4, Chodov, 14800

(210) O-581083

(591) Barevná

(510) (5) potravinové doplňky, vitaminy a vitaminové přípravky, želatinové vitaminy, léčivé cukrovinky, sirupy pro farmaceutické účely, vitaminové nápoje, bylinné nápoje k léčebnému použití, léčivé čaje, léčivé oleje, dietetické výrobky pro děti, potravinové tyčinky jako doplňky stravy, dětské krémy (léčivé); (29) džem, marmeláda, sušené ovoce, sušená zelenina; (30) čaje, želatinové bonbóny [cukrovinky], oplatky, sušenky, med, koření, sirupy na ochucování, čajové nápoje s ovocnou příchutí, tyčinky (cukrovinky), sušené byliny; (32) nealkoholické nápoje z ovocných šťáv, sirupy do nápojů, koncentráty pro přípravu ovocných nápojů, džusy, nápoje obsahující vitamíny.

(511) 5, 29, 30, 32

(540)

The logo for 'RAKYTNÍČEK' features the brand name in a bold, rounded, multi-colored font. Each letter is filled with a different color (red, orange, yellow, green, blue, purple) and has a thick black outline. The letters are slightly irregular and have a playful, bubbly appearance.

(593) Obrazová

(111) **395378**

(220) 31.08.2022

(320) 31.08.2022

(442) 19.10.2022

(151) 25.01.2023

(730) **Lagardere Duty Free, s.r.o.**, Aviatická 1048/12, Praha 6, Ruzyně, 16100, CZ

(740) Weinhold Legal, v.o.s. advokátní kancelář, Mgr. Ing. Martin Lukáš, advokát, Na Florenci 2116/15, Praha 1, Nové Město, 11000

(210) O-581090

(510) (35) maloobchodní prodej dárkového zboží, suvenýrů, dekorativních skleněných výrobků, hraček, keramiky, pleťové kosmetiky, oděvů, oblečení, módních a oděvních doplňků.

(511) 35

(540)

The logo for 'Future is Local' features the text 'Future is Local' in a clean, sans-serif font. The word 'Local' is in a larger, bold font. A small green leaf icon is positioned above the letter 'l' in 'Local'.

(593) Obrazová

(111) **395379**

(220) 02.09.2022

(320) 02.09.2022

(442) 19.10.2022

(151) 25.01.2023

(730) **Kv.Řezáč, s.r.o.**, U Svratky 780, Tišnov, 66601, CZ

(740) Ing. Jarmila Javoříková, patentový zástupce, Slunečná 4566, Zlín, 76005

(210) O-581120

(510) (9) ochranné pomůcky, a to bezpečnostní ochranné sítě a plachty, bezpečnostní ochranné sítě proti nehodám, zejména pro oblast dopravy a stavebnictví, záchranné sítě, záchytné bezpečnostní sítě, bezpečnostní nehořlavé sítě; (22) lana, provazy, sítě, šňůry, plachty, pytle a stany spadající do této třídy, lana, provazy a sítě pro různé průmyslové použití, provazové žebříky, pletivo na sítě, plachty lodní, plachty pro vozidla, nepromokavé plachty, plachty a sítě pro maskování, houpací sítě, síťovina, motouzy, motouzy a provazy na balení, textilní sáčky a pytle pro balení, textilní materiály ze surových vláken, surová bavlna, surové hedvábí, surový len, surová nebo zpracovaná vlna, juta, koudel, sisal, konopná lana, sítě a provazy; (28) sportovní potřeby, hračky a hry spadající do této třídy, sítě pro sportovní účely, sítě pro tenis, stolní tenis, badminton, volejbal, házenou, fotbal, basketbal, florbal, hokej a další sporty, rybářské sítě, lana pro horolezce, sítě pro hru a zábavu, sítě pro dětská hřiště, sítě na šplhání, šplhací žebříky, houpací lana, šplhací lana pro děti, švihadla, přetahovací lana, výplety trampolín.

(511) 9, 22, 28

(540)

The logo for 'Kv.ŘEZÁČ' features a circular icon on the left composed of a grid of white lines on a dark background. To the right of the icon, the text 'Kv.ŘEZÁČ' is written in a bold, sans-serif font.

(593) Obrazová

(111) **395380**

(220) 02.09.2022

(320) 02.09.2022

(442) 19.10.2022

(151) 25.01.2023

(730) **Moje nervy s.r.o.**, náměstí Winstona Churchilla 1800/2, Praha 3, Žižkov, 130 00, CZ

(210) O-581130

(510) (3) neléčivé kosmetické a toaletní přípravky, neléčivé přípravky na čištění zubů, parfumerie, esenciální oleje, bělicí přípravky a prací prostředky, přípravky na čištění; (16) papír a lepenka, knihařské potřeby, fotografie, papírenské zboží a to alba, archy papíru (papírnické zboží), balicí papír, blahopřání, brožury, brožurky, časopisy (periodika), desky na dokumenty (kancelářské potřeby), figurky (sošky) z papírové hmoty, papírové prázdné karty, knihy, komiksy (knihy), krabice z papíru nebo lepenky, kroužkové pořadače, papírové lepicí pásy pro kancelářské potřeby nebo pro domácnost, letáky, lístky, nákupní tašky z papíru, noviny, papírové obaly (papírnické zboží), omalovánky, papírová oznámení (papírnické zboží), ozvučená přání, papírové bannery, papírové podtácky, periodika, plakáty, reklamní tabule z papíru nebo lepenky, sešity, tiskoviny, toaletní papír, zápisníky, kancelářské potřeby (s výjimkou nábytku), lepidla na kancelářské použití nebo pro domácnost, kreslířské potřeby a výtvarných umělců, štetce, učební a výukové pomůcky, plastové fólie a sáčky na balení; (21) domácí a kuchyňské potřeby a nádoby, kuchyňské nádobí a nářadí kromě příborů, hřebeny a houby, kartáče, štetky a štetce kromě štetců pro výtvarníky, materiály na výrobu kartáčů, čistící potřeby, sklo kromě stavebního (surovina nebo polotovary), výrobky ze skla, porcelánu a keramiky; (24) textilie a jejich náhražky, bytový textil, textilní nebo plastové záclony a závěsy; (25) obuv, oděvy, pokrývky hlavy, části oděvů,

obuvi a pokrývek hlavy, boty; (28) hry, houpačky, hračky, míče na hraní, společenské hry, deskové hry; (35) reklama, marketing, obchodní management, obchodní administrativa, kancelářské práce, online reklama v počítačové síti, subdodavatelské služby [pomoc v obchodní činnosti], obchodní zprostředkovatelské služby, poskytování online tržiště pro kupující a prodejce zboží a služeb, maloobchodní a velkoobchodní prodej zboží výše uvedeného v třídě 3, 16, 21, 24, 25, 28 tohoto seznamu; (41) výchova, vzdělávání, zábava, sportovní a kulturní aktivity, pořádání a vedení seminářů, pořádání a vedení workshopů [školení], online vydávání elektronických knih a časopisů, elektronické publikování (DTP), služby vydavatelství.

(511) 3, 16, 21, 24, 25, 28, 35, 41

(540)

(592) Slovní

Moje nervy

(111) **395381**

(220) 05.09.2022

(320) 05.09.2022

(442) 19.10.2022

(151) 25.01.2023

(730) **KLARET DISTILLERY s.r.o.**, třída Bří Čapků 3222/9, Hodonín, 69501, CZ

(740) Felix a spol. advokátní kancelář, s.r.o., Mgr. Jaroslav Tajbr, advokát, U Nikolajky 833/5, Praha 5, 15000

(210) O-581151

(510) (33) alkoholické nápoje (s výjimkou pív), alkoholové přípravky pro přípravu nápojů.

(511) 33

(540)

(592) Slovní

Legatus Gin

(111) **395382**

(220) 05.09.2022

(320) 05.09.2022

(442) 19.10.2022

(151) 25.01.2023

(730) **Haasová Lenka**, č. p. 206, Hrabyně, 74767, CZ

(210) O-581159

(591) Barevná

(510) (30) čokolády.

(511) 30

(540)



(593) Obrazová

(111) **395383**

(220) 06.09.2022

(320) 06.09.2022

(442) 19.10.2022

(151) 25.01.2023

(730) **Čtvrtniček Petr**, Valentinská 98/4, Praha 1, Staré Město, 11000, CZ

(740) PatentCentrum Sedlák & Partners s.r.o., Okružní 2824, České Budějovice, České Budějovice 3, 37001

(210) O-581162

(510) (29) maso, masné výrobky, klobásy, salámy, párky, uzeniny; (40) řeznictví a uzenářství, zpracování masa a masných výrobků, uzení potravin, konzervování potravin, zejména masa; (43) služby spojené se stravováním, rychlé občerstvení, catering.

(511) 29, 40, 43

(540)

(592) Slovní

Četnická klobása

(111) **395384**

(220) 07.09.2022

(320) 07.09.2022

(442) 19.10.2022

(151) 25.01.2023

(730) **MOOD Yoga, s.r.o.**, Argentinská 1023/24, Praha 7, Holešovice, 17000, CZ

(740) Advocats v.o.s., advokátní kancelář, Mgr. Zdeněk Horák, advokát, Na strži 2102/61a, Praha 4, Krč, 14000

(210) O-581197

(510) (3) aroma difuzéry s rákosovými tyčinkami, aromatické látky [éterické oleje], bergamotový olej, citrónové éterické oleje, citrónový éterický olej, esenciální oleje pro aromaterapeutické použití, éterické esence, éterické oleje, éterické oleje z cedrového dřeva, jasmínový olej, krémy na bázi esenciálních olejů, pro aromaterapeutické použití, levandulový olej, libavkový olej, mandlový olej, mátová esence [éterický olej], potpourris [vonné látky], růžový olej, vonné dřevo, vonné tyčinky, vosky do aromalamp [vonné přípravky]; (25) boty, gymnastická obuv, gymnastické oděvy, kalhoty, kalhoty kratší délky, konfekční oděvy, legíny [kalhoty], obuv, oděvy, sandály, sáry, sarongy, spodní prádlo, sportovní dresy, sportovní obuv, šátky a šály, trička, trikoty; (27) podložky na jógu; (41) akademie [vzdělávání], gymnastický výcvik, koučink [školení], pořádání sportovních soutěží, pronájem sportovišť, poskytování videí online bez možnosti stažení, poskytování elektronických publikací online bez možnosti stažení, služby klubů zdraví [zdravotní a kondiční cvičení], služby osobního trenéra [kondiční trénink], služby v oblasti hodnocení fyzické kondice pro tréninkové účely, sportovní tábory, školení, vedení kurzů kondičního cvičení, výroba podcastů; (44) aromaterapie, dietní a výživové poradenství, fyzioterapie, masáže, sauny, solária, terapeutické služby, zdravotní poradenství.

(511) 3, 25, 27, 41, 44

(540)

The logo for 'MOOD' is written in a bold, black, sans-serif font. The letter 'O' is stylized as a white circle with a black outline.

(593) Obrazová

(111) **395385**

(220) 07.09.2022

(320) 07.09.2022

(442) 19.10.2022

- (151) 25.01.2023
(730) **CESNET, zájmové sdružení právnických osob**, Zikova 1903/4, Praha 6, Dejvice, 16000, CZ
(740) Patent-K s.r.o., Husníkova 2086/22, Praha 5, Stodůlky, 15800
(210) O-581202
(591) Barevná
(510) (38) komunikace po síti optických vláken, poskytování přístupu do databází, pronájem doby přístupu do globální počítačové sítě, přenos digitálních souborů; (41) pořádání a vedení seminářů, pořádání a vedení workshopů [školení], školení, akademie [vzdělávání]; (42) aktualizace počítačového softwaru, analýza počítačových systémů, poskytování virtuálních počítačových systémů, prostřednictvím cloud computingu, externí zálohování dat, poradenství v oblasti informačních technologií [IT], poradenství v oblasti počítačového softwaru, poradenství v oblasti umělé inteligence, pronájem datových center, ukládání elektronických dat, vědecký výzkum.
(511) 38, 41, 42
(540)



(593) Obrazová

- (111) **395386**
(220) 07.09.2022
(320) 07.09.2022
(442) 19.10.2022
(151) 25.01.2023
(730) **CESNET, zájmové sdružení právnických osob**, Zikova 1903/4, Praha 6, Dejvice, 16000, CZ
(740) Patent-K s.r.o., Husníkova 2086/22, Praha 5, Stodůlky, 15800
(210) O-581203
(591) Barevná
(510) (9) čipy [integrované obvody], elektrická komutační zařízení, monitorovací zařízení, jiná než pro lékařské účely, interkomunikační zařízení, měniče [elektrotechnika], mikroprocesory, monitorovací počítačové programy, nahrané počítačové programy, nahrané programy operačních systémů, periferní zařízení počítačů, počítačové programy [stahovatelné], počítačový hardware, rozhraní pro počítače, stahovatelné počítačové aplikace, transpondéry, zařízení na zpracování dat; (38) komunikace po síti optických vláken, komunikace prostřednictvím počítačových terminálů, poskytování telekomunikačního připojení ke globální počítačové síti, poskytování uživatelského přístupu do globální počítačové sítě, přenos elektronické pošty, streaming dat; (41) pořádání a vedení seminářů, pořádání a vedení workshopů [školení], školení, vzdělávací služby; (42) analýza počítačových systémů, poskytování virtuálních počítačových systémů prostřednictvím cloud computingu, elektronické sledování osobních identifikačních údajů za účelem odhalení internetové krádeže identity, externí zálohování dat, konverze počítačových programů a dat, s výjimkou fyzické konverze, ochrana proti počítačovým virům, počítačové programování, poradenství v oblasti informačních technologií [IT], poradenství v oblasti internetového zabezpečení, poradenství v oblasti navrhování a vývoje počítačového hardwaru, poradenství v oblasti počítačového softwaru, poradenství v oblasti počítačových technologií, poradenství v oblasti šifrování dat, poradenství v oblasti zabezpečení počítačů, poskytování outsourcingových služeb v oblasti informačních technologií, sledování počítačových systémů za účelem odhalení nepovoleného přístupu nebo úniku dat, tvorba počítačového softwaru, tvorba počítačových systémů, vědecký výzkum, vzdálené monitorování počítačových systémů.
(511) 9, 38, 41, 42
(540)

počítačového softwaru, tvorba počítačových systémů, vědecký výzkum, vzdálené monitorování počítačových systémů.

(511) 9, 38, 41, 42

(540)

e-INFRA CZ

(592) Slovní

- (111) **395387**
(220) 07.09.2022
(320) 07.09.2022
(442) 19.10.2022
(151) 25.01.2023
(730) **CESNET, zájmové sdružení právnických osob**, Zikova 1903/4, Praha 6, Dejvice, 16000, CZ
(740) Patent-K s.r.o., Husníkova 2086/22, Praha 5, Stodůlky, 15800
(210) O-581204
(591) Barevná
(510) (9) čipy [integrované obvody], elektrická komutační zařízení, monitorovací zařízení, jiná než pro lékařské účely, interkomunikační zařízení, měniče [elektrotechnika], mikroprocesory, monitorovací počítačové programy, nahrané počítačové programy, nahrané programy operačních systémů, periferní zařízení počítačů, počítačové programy [stahovatelné], počítačový hardware, rozhraní pro počítače, stahovatelné počítačové aplikace, transpondéry, zařízení na zpracování dat; (38) komunikace po síti optických vláken, komunikace prostřednictvím počítačových terminálů, poskytování telekomunikačního připojení ke globální počítačové síti, poskytování uživatelského přístupu do globální počítačové sítě, přenos elektronické pošty, streaming dat; (41) pořádání a vedení seminářů, pořádání a vedení workshopů [školení], školení, vzdělávací služby; (42) analýza počítačových systémů, poskytování virtuálních počítačových systémů prostřednictvím cloud computingu, elektronické sledování osobních identifikačních údajů za účelem odhalení internetové krádeže identity, externí zálohování dat, konverze počítačových programů a dat, s výjimkou fyzické konverze, ochrana proti počítačovým virům, počítačové programování, poradenství v oblasti informačních technologií [IT], poradenství v oblasti internetového zabezpečení, poradenství v oblasti navrhování a vývoje počítačového hardwaru, poradenství v oblasti počítačového softwaru, poradenství v oblasti počítačových technologií, poradenství v oblasti šifrování dat, poradenství v oblasti zabezpečení počítačů, poskytování outsourcingových služeb v oblasti informačních technologií, sledování počítačových systémů za účelem odhalení nepovoleného přístupu nebo úniku dat, tvorba počítačového softwaru, tvorba počítačových systémů, vědecký výzkum, vzdálené monitorování počítačových systémů.
(511) 9, 38, 41, 42
(540)



(593) Obrazová

- (111) **395388**
(220) 07.09.2022
(320) 07.09.2022
(442) 19.10.2022
(151) 25.01.2023

(730) **CESNET, zájmové sdružení právnických osob**, Zikova 1903/4, Praha 6, Dejvice, 16000, CZ (540)

(740) Patent-K s.r.o., Husnikova 2086/22, Praha 5, Stodůlky, 15800

(210) O-581206

(591) Barevná

(510) (38) komunikace po síti optických vláken, poskytování přístupu do databází, pronájem doby přístupu do globální počítačové sítě, přenos digitálních souborů; (41) pořádání a vedení seminářů, pořádání a vedení workshopů [školení], školení, akademie [vzdělávání]; (42) aktualizace počítačového softwaru, analýza počítačových systémů, poskytování virtuálních počítačových systémů, prostřednictvím cloud computingu, externí zálohování dat, poradenství v oblasti informačních technologií [IT], poradenství v oblasti počítačového softwaru, poradenství v oblasti umělé inteligence, pronájem datových center, ukládání elektronických dat, vědecký výzkum.

(511) 38, 41, 42

(540)



cesnet
metacentrum

(593) Obrazová

(111) **395389**

(220) 08.09.2022

(320) 08.09.2022

(442) 19.10.2022

(151) 25.01.2023

(730) **4Eko s.r.o.**, Fraňa Mojtu 18, Nitra, SK

(210) O-581211

(591) Barevná

(510) (11) zařízení na čištění odpadních vod; (39) přeprava a uskladnění odpadu, sběr domácího a průmyslového odpadu a odpadků; (40) recyklace odpadu, zpracování odpadu (transformace), likvidace odpadu, spalování odpadu, dekontaminace nebezpečných látek, třídění odpadů a recyklovatelného materiálu (transformace), upcyklace (recyklace odpadu).

(511) 11, 39, 40

(593) Obrazová

(111) **395390**

(220) 08.09.2022

(320) 08.09.2022

(442) 19.10.2022

(151) 25.01.2023

(730) **4Eko s.r.o.**, Fraňa Mojtu 18, Nitra, SK

(210) O-581212

(510) (11) zařízení na čištění odpadních vod; (39) přeprava a uskladnění odpadu, sběr domácího a průmyslového odpadu a odpadků; (40) recyklace odpadu, zpracování odpadu (transformace), likvidace odpadu, spalování odpadu, dekontaminace nebezpečných látek, třídění odpadů a recyklovatelného materiálu (transformace), upcyklace (recyklace odpadu).

(511) 11, 39, 40

(540)

žumpuj

(592) Slovní

(111) **395391**

(220) 08.09.2022

(320) 08.09.2022

(442) 19.10.2022

(151) 25.01.2023

(730) **ADASUNE s.r.o.**, Kampelíkova 881, Hradec Králové, Kukleny, 50004, CZ

(740) Jindyne s.r.o., U Statku 77, Mnichovo Hradiště, Hněvousice, 29501

(210) O-581213

(510) (37) stavebnictví, stavební služby, demolice staveb, výstavba bytových a komerčních budov, údržba a opravy budov; (39) distribuce a přenos elektřiny, rozvod elektřiny; (40) výroba elektřiny, zakázková výroba kovových konstrukcí; (42) projektování staveb.

(511) 37, 39, 40, 42

(540)

ADASUNE

(592) Slovní

(111) **395392**

(220) 08.09.2022

(320) 08.09.2022

(442) 19.10.2022

(151) 25.01.2023

(730) **Zemánková Petra**, Milánská 452, Praha 15, 10900, CZ

(210) O-581216

(510) (16) grafické tisky, plakáty, obrazy, wash, samolepky, pohlednice; (35) maloobchodní prodej uměleckých děl, prezentace výrobků v komunikačních médiích pro účely maloobchodu; (38) bezdrátové vysílání; (41) pořádání a vedení workshopů; (42) umělecký design, grafický design.

(511) 16, 35, 38, 41, 42

(540)

TOFUSENSHI

(592) Slovní



(540)

- (111) **395393**
(220) 08.09.2022
(320) 08.09.2022
(442) 19.10.2022
(151) 25.01.2023
(730) **AUTOMEDIK ESHOP s.r.o.**, Dělnická 776/5, Praha 7, Holešovice, 17000, CZ
(210) O-581222
(510) (3) čisticí prostředky pro vozidla; (4) maziva pro motorová vozidla; (7) součásti motorových vozidel spadající do této třídy; (9) elektrická a elektronická zařízení a přístroje a příslušenství k motorovým vozidlům spadající do této třídy; (12) automobily, motocykly, přívesy, jejich části a příslušenství spadající do této třídy; (35) administrativní služby, marketing, maloobchodní služby týkající se automobilového příslušenství, maloobchodní služby týkající se automobilových dílů, velkoobchodní služby v oblasti automobilového příslušenství, velkoobchodní služby v oblasti automobilových dílů, poskytování informací prostřednictvím Internetu ohledně prodeje automobilů; (37) opravy a údržba vozidel, úpravy vozidel; (39) pronájem vozidel, zejména automobilů a nákladních vozidel, automobilová doprava.
(511) 3, 4, 7, 9, 12, 35, 37, 39
(540)
- Automedik**
- (592) Slovní



(593) Obrazová

- (111) **395394**
(220) 08.09.2022
(320) 08.09.2022
(442) 19.10.2022
(151) 25.01.2023
(730) **Tour Italiano Praga s.r.o.**, Na rovnosti 2854/13a, Praha 3, Žižkov, 13000, CZ
(740) Mgr. Miroslav Surmánek, advokát, Loretánská 173/1, Praha 1, Hradčany, 11800
(210) O-581224
(591) Barevná
(510) (39) autobusová doprava, automobilová doprava, doprava při prohlídkách památek, dopravní informace, doprovázení cestujících, doručování zpráv, logistika v dopravě, pořádání zájezdů, přeprava cestujících, rezervace dopravy, rezervace místenek, říční doprava, vyjížďky výletní lodí, zařízení přepravy osob pro druhé prostřednictvím on-line aplikace; (41) organizování zábavních akcí, plánování večírků (zábava), pořádání a vedení kolokvií, pořádání a vedení konferencí, pořádání prohlídek s průvodcem, pořádání soutěží (vzdělávacích nebo zábavných), pořádání výstav ke kulturním nebo vzdělávacím účelům, poskytování elektronických publikací on-line bez možnosti stažení, poskytování informací v oblasti rekreačních aktivit, poskytování informací v oblasti vzdělávání, poskytování informací v oblasti zábavy, poskytování uživatelských hodnocení pro zábavní nebo kulturní účely, prázdninové tábory (zábava), pronájem audio zařízení, předprodej vstupenek (zábava), překladatelské služby, rezervace vstupenek na estrády, zábava; (43) rezervace přechodného ubytování.
(511) 39, 41, 43

- (111) **395395**
(220) 08.09.2022
(320) 08.09.2022
(442) 19.10.2022
(151) 25.01.2023
(730) **Wadimex s.r.o.**, Školní 51/5, Zeleneč, 25091, CZ
(740) Advokátní kancelář - Mgr. Petr Žižka, LL.M., Mgr. Petr Žižka LL.M., Sedláčkova 209/16, Plzeň, Vnitřní Město, 30100
(210) O-581225
(591) Barevná
(510) (37) aplikace vodotěsných obkladů, aplikace protiskluzových bezpečnostních těsnění na podlahy, aplikace opláštění na optická vlákna, aplikace opláštění na kabely, aplikace vyrovnávacích potěrů, čištění elektromotorů, čištění instalací pro rozvod vody, čištění povrchů stěn, informace vztahující se k opravám, informační služby v oblasti údržby bezpečnostních systémů, čištění odpadů a kanalizací, čištění potrubních systémů používaných ve zpracovatelském průmyslu, instalace a opravy elektrospotřebičů, instalace a opravy mrazicích zařízení, instalace a opravy zavlažovacích zařízení, instalace a údržba fotovoltaických zařízení, instalace aktivní protipožární ochrany, instalace elektrických zařízení, instalace, montáž, údržba a opravy topných, ventilačních a klimatizačních zařízení, instalace, opravy a údržba kondenzačních zařízení, instalace osvětlovacích systémů, instalace pasivní protipožární ochrany, instalace plynových a vodovodních potrubí, instalace přístrojů pro dodávání a distribuci plynu, instalace přístrojů pro generování energie, instalace přístrojů pro hygienická zařízení, instalace přístrojů pro osvětlení, instalace přístrojů pro rozvod vody, instalace přístrojů spojitých energií, instalace průmyslové protipožární ochrany, instalace průmyslových zařízení, instalace systémů elektrického osvětlení a energetických systémů, instalace systémů hašení požáru, instalace systémů k tlumení požáru, instalace systémů na shromažďování dešťové vody, instalace systémů na odvod dešťové vody, instalace systémů odsávání kouře, instalace systémů odvádění tepla, instalace systémů pro ochranu životního prostředí, instalatérství a instalace plynu a vody, montáž plynovodů, montáž průmyslových potrubí, montáž průmyslových tlakových zařízení, montáž tlakových bezpečnostních zařízení, nouzový servis přístrojů pro rozvod elektřiny, nouzový servis přístrojů pro rozvod plynu, opravné stavební práce, opravy a údržba vybavení na zemní práce, opravy elektrického vedení, opravy elektrických zařízení, opravy nebo údržba elektrických světelných zařízení, opravy nebo údržba optických strojů a zařízení, opravy nebo údržba stavebních strojů a zařízení, opravy nebo údržba stavebního vybavení, opravy nebo údržba strojů a zařízení na rozvod nebo regulaci elektrického proudu, opravy nebo údržba zařízení na čištění vody, budování staveb, budování základů inženýrských staveb, čištění stavenišť, dozor (řízení) nad stavebními pracemi, instalace potrubních systémů, instalace potrubních systémů pro rozvod plynů, instalace potrubních systémů pro rozvod kapalin, montáž stavebních konstrukcí, montáže a opravy potrubí, ochrana budov proti požárům během výstavby, podzemní stavební práce vztahující se k rozvodům vody, podzemní stavební práce vztahující se k elektroinstalaci,

pokládání elektrických sítí, pokládání kabelů, pokládka kabelů, opravy potrubí (služby), údržba kanalizačních potrubí, údržba a opravy potrubních systémů, servis kanalizačních potrubí, čištění potrubí pro rozvody vzduchu, dodatečná montáž topných, ventilačních a klimatizačních zařízení do budov, instalace a opravy klimatizačních zařízení, instalace a opravy topných zařízení, instalace klimatizačních zařízení, opravy a údržba klimatizačních přístrojů, opravy a údržba přístrojů pro topení, renovace klimatizačního zařízení, poskytování informací vztahujících se k opravám nebo údržbě klimatizačních přístrojů, renovace elektroinstalací, opravy a údržba elektronických zařízení, údržba a opravy elektronických přístrojů, služby elektrikářů, služby elektrických rozvodů, údržba domácích elektrických spotřebičů, opravy vedení elektrického proudu, opravy nebo údržba elektrických motorů, renovace, opravy a údržba elektrického vedení, opravy požárních hlásičů, instalace požárních hlásičů, instalace požárních detekčních systémů; (42) vývoj počítačových programů nahraných na datových médiích (softwaru) pro použití při výstavbě a automatizované výrobě (CAD/CAM), inženýrské služby týkající se návrhu konstrukcí, návrh a vývoj nových výrobků, vývoj výstražného systému proti kolizi pracovníků a manipulační techniky.

(511) 37, 42
(540)



(593) Obrazová

- (111) **395396**
(220) 08.09.2022
(320) 08.09.2022
(442) 19.10.2022
(151) 25.01.2023
(730) **HOLUBICE Agency s.r.o.**, U nových domů III 534/3, Praha 4, Krč, 14000, CZ
(740) Patentová a známková kancelář, Ing. Jaromír Příkryl, Včelín 1161, Hulín, 76824
(210) O-581226
(510) (14) amulety [šperky], brože [šperky], budíky, diamanty, drahokamy, figurky [sošky] z drahých kovů, hodinky, hodiny, kazety na hodinky, kazety na šperky, klíčenky (přívěsky), manžetové knoflíčky, medailónky [šperky], náhrdelníky [šperky], náramkové hodinky, náramky [šperky], náušnice, perly [šperky], prsteny [šperky], přívěsky [šperky], přívěsky ke kroužkům na klíče, řemínky k náramkovým hodinkám, řetízky [šperky], skleněná bižuterie (imitace drahokamů), spony na kravaty, šperkovnice; (16) časopisy, periodické a neperiodické tiskoviny, propagační tiskoviny, zejména katalogy, prospekty, plakáty, fotografie, knihy, propisky, tužky, deníky, papírové nákupní tašky, papírové dárkové krabice, papírové umělecké materiály; (18) zavazadla, aktovky, batohy, cestovní tašky, cestovní vaky na oděvy, dámské peněženky, deštníky, imitace kůže, kabelky, klíčenky (kožené), kožené řemeny, kožené šňůrky, koženka, kožešiny, kufrý, nákupní tašky, oblečky pro domácí zvířata, pouzdra na klíče, pouzdra na platební karty, pouzdra na vizitky, slunečníky, tašky, sportovní tašky, vaky na nošení dětí; (25) pánské, dámské a dětské oděvy, baretý, boty, čapky, čelenky, čepice, kalhoty, klapky na uši (oděvy), klobouky, košile, kšandy, kravaty, kšilty, manžety, masky na spaní, maskární kostýmy, mikiny, obuv, oblečení pro miminka, opasky [oděvy], plavky, plážové oděvy, pokrývky hlavy, ponča, ponožky, punčochy, pulovry, pyžama, rukavice [oděvy], saka [oděvy], spodní prádlo, sportovní dresy, sportovní obuv, sportovní tílka, sukně, svetry, svrchníky, šaty, šátky a šály, šle, trička, vesty, zástěry, župany; (35) prodej a on-line prodej výše uvedených výrobků ve třídách 14, 16, 18, 25, reklamní a propagační činnost prostřednictvím jakéhokoliv druhu média, konzultační a poradenské služby a pomoc v oblasti reklamní, marketingové a propagační činnosti, konzultace týkající se marketingové strategie; (38) zvukové vysílání, provozování rozhlasového vysílání, šíření rozhlasových pořadů a dalšího multimediálního obsahu přes Internet, mobilní telekomunikační služby a ostatní telekomunikační služby, informační služby na Internetu, přenos podcastů, komunikace prostřednictvím Facebooku, Instagramu, Youtube; (41) vzdělávací a školicí služby, příprava, pořádání, zprostředkování, organizování a vedení workshopů, vzdělávacích kurzů, seminářů a školení, pořádání besed, školení v oboru fotografie, grafických prací, multimediálních prací a módního průmyslu/designérství, duševního zdraví a „well beingu“, poskytování on-line audio, video a interaktivních médií, on-line publikování elektronických knih a časopisů v oboru fotografie, grafických prací, multimediálních prací a módního průmyslu/designérství, zveřejňování, oznamování a psaní textů, psaní autorských textů, tvorba [psaní] vzdělávacího obsahu pro podcasty, rozhovory se současnými osobnostmi za účelem zábavy, rozhovory se současnými osobnostmi ke vzdělávacím účelům, módní a lifestyle blogy, publicistika, tvorba a nahrávání audiovizuálních (uměleckých) děl, konzultace týkající se magazínové tvorby, fotografické tvorby, audiovizuální tvorby včetně videa a zvuku a jeho nahrávání a upravování, blogování, tvorba audiovizuálního obsahu na sociální síti jako je Instagram, Youtube, TikTok, Twitter, Facebook, tvorba audiovizuálního obsahu na vlastní webové stránky, fotografování.

uvedených výrobků ve třídách 14, 16, 18, 25, reklamní a propagační činnost prostřednictvím jakéhokoliv druhu média, konzultační a poradenské služby a pomoc v oblasti reklamní, marketingové a propagační činnosti, konzultace týkající se marketingové strategie; (38) zvukové vysílání, provozování rozhlasového vysílání, šíření rozhlasových pořadů a dalšího multimediálního obsahu přes Internet, mobilní telekomunikační služby a ostatní telekomunikační služby, informační služby na Internetu, přenos podcastů, komunikace prostřednictvím Facebooku, Instagramu, Youtube; (41) vzdělávací a školicí služby, příprava, pořádání, zprostředkování, organizování a vedení workshopů, vzdělávacích kurzů, seminářů a školení, pořádání besed, školení v oboru fotografie, grafických prací, multimediálních prací a módního průmyslu/designérství, duševního zdraví a „well beingu“, poskytování on-line audio, video a interaktivních médií, on-line publikování elektronických knih a časopisů v oboru fotografie, grafických prací, multimediálních prací a módního průmyslu/designérství, zveřejňování, oznamování a psaní textů, psaní autorských textů, tvorba [psaní] vzdělávacího obsahu pro podcasty, rozhovory se současnými osobnostmi za účelem zábavy, rozhovory se současnými osobnostmi ke vzdělávacím účelům, módní a lifestyle blogy, publicistika, tvorba a nahrávání audiovizuálních (uměleckých) děl, konzultace týkající se magazínové tvorby, fotografické tvorby, audiovizuální tvorby včetně videa a zvuku a jeho nahrávání a upravování, blogování, tvorba audiovizuálního obsahu na sociální síti jako je Instagram, Youtube, TikTok, Twitter, Facebook, tvorba audiovizuálního obsahu na vlastní webové stránky, fotografování.

(511) 14, 16, 18, 25, 35, 38, 41

(540)

Projekt.lajf

(592) Slovní

- (111) **395397**
(220) 08.09.2022
(320) 08.09.2022
(442) 19.10.2022
(151) 25.01.2023
(730) **HOLUBICE Agency s.r.o.**, U nových domů III 534/3, Praha 4, Krč, 14000, CZ
(740) Patentová a známková kancelář, Ing. Jaromír Příkryl, Včelín 1161, Hulín, 76824
(210) O-581227
(510) (14) amulety [šperky], brože [šperky], budíky, diamanty, drahokamy, figurky [sošky] z drahých kovů, hodinky, hodiny, kazety na hodinky, kazety na šperky, klíčenky (přívěsky), manžetové knoflíčky, medailónky [šperky], náhrdelníky [šperky], náramkové hodinky, náramky [šperky], náušnice, perly [šperky], prsteny [šperky], přívěsky [šperky], přívěsky ke kroužkům na klíče, řemínky k náramkovým hodinkám, řetízky [šperky], skleněná bižuterie (imitace drahokamů), spony na kravaty, šperkovnice; (16) časopisy, periodické a neperiodické tiskoviny, propagační tiskoviny, zejména katalogy, prospekty, plakáty, fotografie, knihy, propisky, tužky, deníky, papírové nákupní tašky, papírové dárkové krabice, papírové umělecké materiály; (18) zavazadla, aktovky, batohy, cestovní tašky, cestovní vaky na oděvy, dámské peněženky, deštníky, imitace kůže, kabelky, klíčenky (kožené), kožené řemeny, kožené šňůrky, koženka, kožešiny, kufrý, nákupní tašky, oblečky pro domácí zvířata, pouzdra na klíče, pouzdra na platební karty, pouzdra na vizitky, slunečníky, tašky, sportovní tašky, vaky na nošení dětí; (25) pánské, dámské a dětské oděvy, baretý, boty, čapky, čelenky, čepice, kalhoty, klapky na uši (oděvy), klobouky, košile, kšandy, kravaty, kšilty, manžety, masky na spaní, maskární kostýmy, mikiny, obuv, oblečení pro miminka, opasky [oděvy], plavky, plážové oděvy, pokrývky hlavy, ponča, ponožky, punčochy, pulovry, pyžama, rukavice [oděvy], saka [oděvy], spodní prádlo, sportovní dresy, sportovní obuv, sportovní tílka, sukně, svetry, svrchníky, šaty, šátky a šály, šle, trička, vesty, zástěry, župany; (35) prodej a on-line prodej výše uvedených výrobků ve třídách 14, 16, 18, 25, reklamní a propagační činnost prostřednictvím jakéhokoliv druhu média, konzultační a poradenské služby a pomoc v oblasti reklamní, marketingové a propagační činnosti, konzultace týkající se marketingové strategie; (38) zvukové vysílání, provozování rozhlasového vysílání, šíření rozhlasových pořadů a dalšího multimediálního obsahu přes Internet, mobilní telekomunikační služby a ostatní telekomunikační služby, informační služby na Internetu, přenos podcastů, komunikace prostřednictvím Facebooku, Instagramu, Youtube; (41) vzdělávací a školicí služby, příprava, pořádání, zprostředkování, organizování a vedení workshopů, vzdělávacích kurzů, seminářů a školení, pořádání besed, školení v oboru fotografie, grafických prací, multimediálních prací a módního průmyslu/designérství, duševního zdraví

a „well beingu“, poskytování on-line audio, video a interaktivních médií, on-line publikování elektronických knih a časopisů v oboru fotografie, grafických prací, multimediálních prací a módního průmyslu/designérství, zveřejňování, oznamování a psaní textů, psaní autorských textů, tvorba [psaní] vzdělávacího obsahu pro podcasty, rozhovory se současnými osobnostmi za účelem zábavy, rozhovory se současnými osobnostmi ke vzdělávacím účelům, módní a lifestyle blogy, publicistika, tvorba a nahrávání audiovizuálních (uměleckých) děl, konzultace týkající se magazínové tvorby, fotografické tvorby, audiovizuální tvorby včetně videa a zvuku a jeho nahrávání a upravování, blogování, tvorba audiovizuálního obsahu na sociální síti jako je Instagram, Youtube, TikTok, Twitter, Facebook, tvorba audiovizuálního obsahu na vlastní webové stránky, fotografování.

(511) 14, 16, 18, 25, 35, 38, 41
(540)

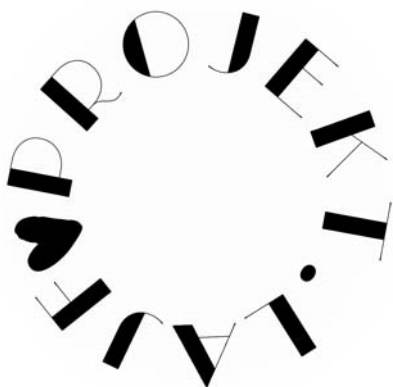

(593) Obrazová

(111) **395398**
(220) 08.09.2022
(320) 08.09.2022
(442) 19.10.2022
(151) 25.01.2023
(730) **LISSE LEGAL Lisse & partners Lisse Luděk JUDr., Ph.D. LL.M., advokát**, Jablonského 640/2, Praha 7, Holešovice, 17000, CZ

(210) O-581229
(510) (35) pomoc při řízení obchodní činnosti, poradenství při vedení podniků, přiznání daní (příprava a vyhotovení), poskytování pomoci při řízení obchodních nebo průmyslových podniků, služby, poradenství v obchodní činnosti, vedení dražeb, vyhledávání dat v počítačových souborech (pro třetí osoby), dodavatelské služby pro třetí osoby (nákup výrobků a služeb pro jiné podniky), obchodní management a obchodní poradenství; (41) vzdělávací informace, vzdělávání, vyučování (výuka), školení; (45) právnícké (komerční) služby, ochrana duševního vlastnictví, licence k průmyslovým právům, poradenství v oblasti duševního vlastnictví (konzultační služby), poskytování licencí (právní služby), registrace názvů domén (právní služby), zprostředkovatelství v právní oblasti, vyhledávání informací v právní oblasti, arbitrážní služby.

(511) 35, 41, 45
(540)

LISSE HRABEC

(592) Slovní

(111) **395399**
(220) 09.09.2022
(320) 09.09.2022
(442) 19.10.2022
(151) 25.01.2023
(730) **Špicera Radek**, č. p. 304, Ptení, 79843, CZ
(210) O-581236
(510) (32) piva z rukodělných pivovarů.
(511) 32

(540) **ŠAROVEC - domácí pivovar Ptení**

(592) Slovní

(111) **395400**
(220) 09.09.2022
(320) 09.09.2022
(442) 19.10.2022
(151) 25.01.2023
(730) **MADETA a.s.**, Rudolfovska tř. 246/83, České Budějovice, České Budějovice 4, 37001, CZ
(740) PatentCentrum Sedlák & Partners s.r.o., Okružní 2824, České Budějovice, České Budějovice 3, 37001
(210) O-581237
(510) (16) papír, lepenka, tiskoviny a polygrafické výrobky všeho druhu, a to časopisy, knihy, periodika, brožury, plakáty, prospekty, fotografie, kartónové obaly, papírové tašky, letáky, katalogy, kalendáře, periodické a neperiodické tiskoviny, obaly (papírnické výrobky), obalové nádoby z papíru; (29) mléko a mléčné výrobky, sýr, smetanové krémy, mléčné nápoje, maso, masové výtažky, vejce, oleje a tuky jedlé; (35) velkoobchod, maloobchod, zprostředkovatelské služby v oblasti obchodu s výrobky výše uvedenými ve tř. 29, jmenovitě mléko a mléčné výrobky, sýr, smetanové krémy, mléčné nápoje, maso, masové výtažky, vejce, oleje a tuky jedlé, reklamní, propagační a inzertní služby včetně inzerce a reklamy poskytované v počítačových, telekomunikačních a obdobných sítích, reklama v rozhlasovém a televizním vysílání, outdoorová reklama, informační servis a poradenské služby v oblasti obchodu, průzkum trhu a cílený marketing, zaslání reklamních materiálů, administrativní zpracování objednávek a organizování zásilkových služeb v rámci této třídy, předvádění zboží.

(511) 16, 29, 35

(540)

Kotáček

(592) Slovní

(111) **395401**
(220) 09.09.2022
(320) 09.09.2022
(442) 19.10.2022
(151) 25.01.2023
(730) **PQS Phoenix, SE**, Na Roudné 443/18, Plzeň, Severní Předměstí, 30100, CZ
(210) O-581238
(510) (7) hydrogenerátory všeho druhu, zejména axiální pístové regulační a lamelové regulační, hydromotory všeho druhu, zejména přímočaré, pístové axiální, pístové bezkluzátkové, s nízkým třením, s kývavým pohybem, hydraulické lisy, hydraulické výtahy, zdviže, hydraulické turbíny, hydraulické převodní mechanismy a spřáhla protříděné do třídy 7, elektrohydraulické servopohony přímočaré a rotační, hydraulické agregáty pro nc stroje včetně stavebnicových a univerzálních, lisy, jakožto stroje nebo součásti strojů, rozvaděče šoupátkové přímočaré mechanické, přímočaré hydraulické, přímočaré elektromagnetické či elektrohydraulické, proporcionální rozvaděče jedno a dvoustupňové, ventily jako součásti strojů, zejména ventily sledu funkcí přímo řízené, přepouštěcí přímo řízené, nepřímo řízené jednoduché, dvojité a el. odlehčované, ventily redukční nepřímo řízené, odlehčovací, jednosměrné ventily, hydraulické řízené jednoduché či dvojité, škrťací dvojité, dvoucestné vestavné ventily, škrťací ventily, proporcionální škrťací ventily, servoventily s mechanickou, elektrickou a s mechanickou a elektrickou zpětnou vazbou, proporcionální přepouštěcí ventily, kompenzační ventily /tlakové váhy; (9) montážní desky s modulovým připojením, připojovací, převáděcí, dělicí, redukční, upevňovací, závěrné a vyváděcí desky, připojovací desky tlakového relé, tlakové relé, přepínače měřících míst, elektromagnety, zvláště elektromagnety pro rozvaděče a proporcionální ventily, proporcionální elektromagnety s nebo bez snímače plochy, elektronika pro servo řízené průmyslové automaty, nc stroje.

(511) 7, 9

(540)

TOS Rakovník

(592) Slovní

- (111) **395402**
(220) 09.09.2022
(320) 09.09.2022
(442) 19.10.2022
(151) 25.01.2023
(730) **MADETA a.s.**, Rudolfovská tř. 246/83, České Budějovice, České Budějovice 4, 37001, CZ
(740) PatentCentrum Sedlák & Partners s.r.o., Okružní 2824, České Budějovice, České Budějovice 3, 37001
(210) O-581239
(510) (16) papír, lepenka, tiskoviny a polygrafické výrobky všeho druhu, a to časopisy, knihy, periodika, brožury, plakáty, prospekty, fotografie, kartónové obaly, papírové tašky, letáky, katalogy, kalendáře, periodické a neperiodické tiskoviny, obaly (papírnické výrobky), obalové nádoby z papíru; (29) mléko a mléčné výrobky, sýr, smetanové krémy, mléčné nápoje, maso, masové výtažky, vejce, oleje a tuky jedlé; (35) velkoobchod, maloobchod, zprostředkovatelské služby v oblasti obchodu s výrobky výše uvedenými ve tř. 29, jmenovitě mléko a mléčné výrobky, sýr, smetanové krémy, mléčné nápoje, maso, masové výtažky, vejce, oleje a tuky jedlé, reklamní, propagační a inzertní služby včetně inzerce a reklamy poskytované v počítačových, telekomunikačních a obdobných sítích, reklama v rozhlasovém a televizním vysílání, outdoorová reklama, informační servis a poradenské služby v oblasti obchodu, průzkum trhu a cílený marketing, zaslání reklamních materiálů, administrativní zpracování objednávek a organizování zásilkových služeb v rámci této třídy, předvádění zboží.
(511) 16, 29, 35
(540)
(592) Slovní
-
- Cottážek**

- (111) **395403**
(220) 09.09.2022
(320) 09.09.2022
(442) 19.10.2022
(151) 25.01.2023
(730) **Hubatka Lukáš Mgr.**, Lazebnická 439/7, Znojmo, 66902, CZ
(740) PatentEnter s.r.o., Koliště 1965/13a, Brno, Černá Pole, 60200
(210) O-581242
(591) Barevná
(510) (5) vitaminové přípravky jako doplňky stravy, antioxidační doplňky stravy; (30) yerba maté, maté [čaj], čaj, čajové výtažky; (32) nealkoholické nápoje.
(511) 5, 30, 32
(540)



(593) Obrazová

- (111) **395404**
(220) 09.09.2022
(320) 09.09.2022
(442) 19.10.2022
(151) 25.01.2023

- (730) **OPTOKON, a.s.**, Červený Kříž 250, Jihlava, 58601, CZ
(210) O-581247
(591) Barevná
(510) (38) telekomunikační služby, poskytování telekomunikačních spojení pro datová centra, kabelový přenos dat, kabelový přenos zvuku, obrazu, signálů a dat.
(511) 38
(540)

SENSITIVE

OPTICAL CABLE

(593) Obrazová

- (111) **395405**
(220) 09.09.2022
(320) 09.09.2022
(442) 19.10.2022
(151) 25.01.2023
(730) **Fabryka Kosmetyków Pollena - Ewa S.A.**, Zachodnia 25, Żelów, 97-425, PL
(740) FAJNOR IP s.r.o., Pobřežní 249/46, Praha 8, Karlín, 18600
(210) O-581248
(510) (3) kosmetické a voňavkářské výrobky pro péči o tělo, ruce, nehty a vlasy ve formě krémů, emulzí, pleťových mlék a vod, šamponů, kondicionérů, koupelových mlék a vod, sprchových gelů, pěn, koupelových solí a tekutých mýdel.
(511) 3
(540)



(593) Obrazová

- (111) **395406**
(220) 09.09.2022
(320) 09.09.2022
(442) 19.10.2022
(151) 25.01.2023
(730) **MILITARY RANGE s.r.o.**, Tržní 330, Litvínov, Horní Litvínov, 43601, CZ
(210) O-581252

- (510) (5) zdravotnické obvazy; (8) nože, sečné zbraně; (9) dalekohledy, kompas, infračervené optické přístroje, brýle, ochranné helmy; (11) svítlny; (13) ohňostroje, zbraně, spreje pro účely osobní obrany; (18) batohy; (21) polní lahve; (22) stanová lana, horolezecká lana, provazy, stany, maskovací plachty; (24) spací pytle; (25) oděvy, obuv, klobouky, čepice.
- (511) 5, 8, 9, 11, 13, 18, 21, 22, 24, 25
- (540)



(593) Obrazová

- (111) **395407**
(220) 09.09.2022
(320) 09.09.2022
(442) 19.10.2022
(151) 25.01.2023
(730) **Molecular Hydrogen Medical Technologies s.r.o.**, Muglinovská 154/73, Ostrava, Muglinov, 71200, CZ
- (740) Chytilová & spol., patentová kancelář, s.r.o., Nad spádem 641/20, Praha 4, Podolí, 14700
- (210) O-581260
- (510) (9) počítačové programy, software, včetně stahovatelného softwaru pro mobilní zařízení (aplikace), zejména v oblasti fyzioterapie, ortopedické rehabilitace, funkční pohybové terapie a operací, magnetické nosiče dat s nahráním softwaru, optické nosiče dat, elektronické nosiče dat, datové soubory, nahrané nebo s možností stažení, počítačový software ke stažení pro přenos dat, stahovatelné elektronické publikace, počítačové hry, zejména počítačové hry, které lze používat a hrát v kombinaci s lékařským a terapeutickým vybavením a tréninkovým vybavením a zařízením pro rehabilitaci, simulátory pohybu založené na virtuální realitě [VR], interaktivní počítačový herní software s virtuální realitou používaný jako rehabilitační nástroj pro trénink pacientů, počítačový software pro sledování, měření, analýzu a záznam mozkové aktivity, pro diagnostiku neurologických stavů a pro plánování léčby nebo rehabilitačního či tréninkového protokolu, počítačový software pro sledování, měření, analýzu a záznam pohybu pacienta a tréninkových cvičení a pro plánování cvičení pacienta, software virtuální reality pro simulaci, software pro virtuální realitu používaný při lékařské výuce, software umělé inteligence a strojového učení, software pro virtuální a rozšířenou realitu, software pro bioinformatiku, biometrický software, biometrické identifikační systémy, software na analýzu obličeje, software pro rozpoznávání obličejů, počítačový software pro biometrické systémy na identifikaci a autentifikaci osob, software na rozpoznání optických znaků, geodetický software, software s rozšířenou realitou, software pro hry v rozšířené realitě, software pro virtuální realitu, software pro virtuální realitu používaný při lékařské výuce, software virtuální reality pro simulaci, zařízení na rozpoznávání obličeje, software umělé inteligence; (10) počítačem řízené lékařské systémy pro sledování, měření, analýzu a záznam mozkové aktivity, pro diagnostiku neurologických stavů, pro plánování léčby nebo rehabilitačního či tréninkového protokolu a pro stimulaci mozkové aktivity, počítačem řízené rehabilitační systémy pro lékařské použití, měření, analýzu a záznam pohybu pacienta a tréninkových cvičení, pro plánování cvičení pacienta a provádění pohybu pacienta, přístroje a zařízení na zlepšení fyzické kondice (k lékařským účelům), počítačem řízené lékařské přístroje a nástroje, lékařské přístroje s umělou inteligencí pro použití ve zdravotnictví; (41) školení, vyučování, vzdělávání, interaktivní vzdělávání a školení, lékařské, chirurgické a klinické vzdělávání a odborná příprava, interaktivní lékařské, chirurgické a klinické vzdělávání a školení, školení týkající se používání zobrazovacích, fotografických, skenovacích a optických přístrojů a

nástrojů, školení týkající se používání virtuální reality, rozšířené reality, 3D skenerů a zobrazovacích přístrojů, školení týkající se používání přístrojů, nástrojů a zařízení pro lékařské, chirurgické nebo diagnostické účely, výuka a vzdělávání prostřednictvím přístrojů, počítačových programů a nástrojů používaných jako lékařské simulátory, vzdělávání, výuka a/nebo školení týkající se medicíny, lékařských postupů, lékařské praxe, lékařského výcviku, chirurgie, chirurgických postupů, chirurgické praxe a/nebo chirurgického výcviku nebo s nimi související, poradenské a konzultační služby v souvislosti pedagogického užívání virtuální reality v lékařství, knihovnické služby poskytované prostřednictvím digitalizované databáze; (42) vědecké a technologické služby a výzkum zejména v oblasti medicíny, fyzioterapie, ortopedické rehabilitace, funkční pohybové terapie a operací, navrhování a vývoj počítačového softwaru, poskytování internetové platformy a stahovatelného softwaru pro mobilní zařízení (aplikace), zejména pro výměnu dat a informací týkajících se medicíny, fyzioterapie, ortopedické rehabilitace, funkční pohybové terapie a operací, vývoj softwaru virtuální reality, navrhování softwaru pro virtuální realitu, návrh a vývoj hardwaru, softwaru a systémů určených k rehabilitaci, přípravě a vykonávání operací, návrh a vývoj technologie pro snímání pohybu, rozbor pohybu [vědecké nebo technické analýzy], návrh a vývoj hardwaru, softwaru a systémů určených ke stimulování pohybu svalů a ke zlepšení chůze, pohybu a rovnováhy, modernizace počítačového softwaru, poradenství týkající se počítačového softwaru, počítačové programování; (44) služby péče o duševní zdraví, psychologická léčba, psychologické poradenství, služby v oblasti psychoterapie, psychiatrické služby, psychologická vyšetření, služby posuzování zdravotního stavu, zdravotní péče, lékařské služby, lékařské informace, lékařský telereporting [lékařské služby], terapeutické služby, telemedicina, služby mobilních zdravotnických středisek, lékařské poradenství, pracovní terapie a rehabilitace, služby pracovní terapie, poskytování informací v oboru psychologie, individuální a skupinové psychologické služby, služby v oboru psychologie práce, poradenství týkající se integrální psychologie, psychologické poradenské služby v oboru sportu, hodnocení osobnosti (služby v oblasti duševního zdraví), lékařské diagnostické služby [testování a analýzy], zdravotní poradenství, kognitivní behaviorální terapie, dialektická behaviorální terapie (DBT), provádění psychologických posudků a vyšetření, diagnostika chorob, služby psychologické diagnostiky, monitorování pacientů, lékařská péče a analýzy vztahující se k léčbě pacientů, služby v oblasti lékařské péče, dietetické/výživové poradenství, farmaceutické poradenství, zdravotní poradenství a informační služby, terapeutické služby využívající technologii založenou na virtuální realitě, jejichž cílem je uspokojení potřeb pacientů v průběhu léčby, telemedicinské služby, dálkové sledování zdravotních údajů pro účely diagnostiky a léčby, pronájem zdravotnického vybavení, pronájem lékařského vybavení, všechny tyto služby poskytované ve fyzickém světě, jakož i on-line a/nebo v rámci virtuálních počítačových světů (metaverz)

(511) 9, 10, 41, 42, 44

(540)

H2 VIRTUAL REALITY

(592) Slovní

- (111) **395408**
(220) 09.09.2022
(320) 09.09.2022
(442) 19.10.2022
(151) 25.01.2023
(730) **Molecular Hydrogen Medical Technologies s.r.o.**, Muglinovská 154/73, Ostrava, Muglinov, 71200, CZ
- (740) Chytilová & spol., patentová kancelář, s.r.o., Nad spádem 641/20, Praha 4, Podolí, 14700
- (210) O-581261
- (591) Barevná
- (510) (9) počítačové programy, software, včetně stahovatelného softwaru pro mobilní zařízení (aplikace), zejména v oblasti fyzioterapie, ortopedické rehabilitace, funkční pohybové terapie a operací, magnetické nosiče dat s nahráním softwaru, optické nosiče dat, elektronické nosiče dat, datové soubory, nahrané nebo s možností stažení, počítačový software ke stažení pro přenos dat, stahovatelné elektronické publikace, počítačové hry, zejména počítačové hry, které lze používat a hrát v kombinaci s lékařským a terapeutickým vybavením a tréninkovým vybavením a zařízením pro rehabilitaci, simulátory pohybu založené na virtuální realitě [VR], interaktivní počítačový herní software s virtuální realitou používaný jako rehabilitační nástroj pro trénink pacientů, počítačový software pro sledování, měření, analýzu a záznam mozkové aktivity, pro diagnostiku neurologických stavů a pro plánování léčby nebo rehabilitačního či

tréninkového protokolu, počítačový software pro sledování, měření, analýzu a záznam pohybu pacienta a tréninkových cvičení a pro plánování cvičení pacienta, software virtuální reality pro simulaci, software pro virtuální realitu používaný při lékařské výuce, software umělé inteligence a strojového učení, software pro virtuální a rozšířenou realitu, software pro bioinformatiku, biometrický software, biometrické identifikační systémy, software na analýzu obličeje, software pro rozpoznávání obličejů, počítačový software pro biometrické systémy na identifikaci a autentifikaci osob, software na rozpoznání optických znaků, geodetický software, software s rozšířenou realitou, software pro hry v rozšířené realitě, software pro virtuální realitu, software pro virtuální realitu používaný při lékařské výuce, software virtuální reality pro simulaci, zařízení na rozpoznávání obličeje, software umělé inteligence; (10) počítačem řízené lékařské systémy pro sledování, měření, analýzu a záznam mozkové aktivity, pro diagnostiku neurologických stavů, pro plánování léčby nebo rehabilitačního či tréninkového protokolu a pro stimulaci mozkové aktivity, počítačem řízené rehabilitační systémy pro lékařské použití, měření, analýzu a záznam pohybu pacienta a tréninkových cvičení, pro plánování cvičení pacienta a provádění pohybu pacienta, přístroje a zařízení na zlepšení fyzické kondice (k lékařským účelům), počítačem řízené lékařské přístroje a nástroje, lékařské přístroje s umělou inteligencí pro použití ve zdravotnictví; (41) školení, vyučování, vzdělávání, interaktivní vzdělávání a školení, lékařské, chirurgické a klinické vzdělávání a odborná příprava, interaktivní lékařské, chirurgické a klinické vzdělávání a školení, školení týkající se používání zobrazovacích, fotografických, skenovacích a optických přístrojů a nástrojů, školení týkající se používání virtuální reality, rozšířené reality, 3D skenerů a zobrazovacích přístrojů, školení týkající se používání přístrojů, nástrojů a zařízení pro lékařské, chirurgické nebo diagnostické účely, výuka a vzdělávání prostřednictvím přístrojů, počítačových programů a nástrojů používaných jako lékařské simulátory, vzdělávání, výuka a/nebo školení týkající se medicíny, lékařských postupů, lékařské praxe, lékařského výcviku, chirurgie, chirurgických postupů, chirurgické praxe a/nebo chirurgického výcviku nebo s nimi související, poradenské a konzultační služby v souvislosti pedagogického užívání virtuální reality v lékařství, knihovnické služby poskytované prostřednictvím digitalizované databáze; (42) vědecké a technologické služby a výzkum zejména v oblasti medicíny, fyzioterapie, ortopedické rehabilitace, funkční pohybové terapie a operací, navrhování a vývoj počítačového softwaru, poskytování internetové platformy a stahovatelného softwaru pro mobilní zařízení (aplikace), zejména pro výměnu dat a informací týkajících se medicíny, fyzioterapie, ortopedické rehabilitace, funkční pohybové terapie a operací, vývoj softwaru virtuální reality, navrhování softwaru pro virtuální realitu, návrh a vývoj hardwaru, softwaru a systémů určených k rehabilitaci, přípravě a vykonávání operací, návrh a vývoj technologie pro snímání pohybu, rozbor pohybu [vědecké nebo technické analýzy], návrh a vývoj hardwaru, softwaru a systémů určených ke stimulování pohybu svalů a ke zlepšení chůze, pohybu a rovnováhy, modernizace počítačového softwaru, poradenství týkající se počítačového softwaru, počítačové programování; (44) služby péče o duševní zdraví, psychologická léčba, psychologické poradenství, služby v oblasti psychoterapie, psychiatrické služby, psychologická vyšetření, služby posuzování zdravotního stavu, zdravotní péče, lékařské služby, lékařské informace, lékařský telereporting [lékařské služby], terapeutické služby, telemedicina, služby mobilních zdravotnických středisek, lékařské poradenství, pracovní terapie a rehabilitace, služby pracovní terapie, poskytování informací v oboru psychologie, individuální a skupinové psychologické služby, služby v oboru psychologie práce, poradenství týkající se integrální psychologie, psychologické poradenské služby v oboru sportu, hodnocení osobnosti (služby v oblasti duševního zdraví), lékařské diagnostické služby [testování a analýzy], zdravotní poradenství, kognitivní behaviorální terapie, dialektická behaviorální terapie (DBT), provádění psychologických posudků a vyšetření, diagnostika chorob, služby psychologické diagnostiky, monitorování pacientů, lékařská péče a analýzy vztahující se k léčbě pacientů, služby v oblasti lékařské péče, dietetické/výživové poradenství, farmaceutické poradenství, zdravotní poradenství a informační služby, terapeutické služby využívající technologii založenou na virtuální realitě, jejichž cílem je uspokojení potřeb pacientů v průběhu léčby, telemedicinské služby, dálkové sledování zdravotních údajů pro účely diagnostiky a léčby, pronájem zdravotnického vybavení, pronájem lékařského vybavení, všechny tyto služby poskytované ve fyzickém světě, jakož i on-line a/nebo v rámci virtuálních počítačových světů (metaverz)

(511) 9, 10, 41, 42, 44



(540)

(593) Obrazová

- (111) **395409**
 (220) 09.09.2022
 (320) 09.09.2022
 (442) 19.10.2022
 (151) 25.01.2023
 (730) **Molecular Hydrogen Medical Technologies s.r.o.**, Muglinovská 154/73, Ostrava, Muglinov, 71200, CZ
 (740) Chytilová & spol., patentová kancelář, s.r.o., Nad spádem 641/20, Praha 4, Podolí, 14700
 (210) O-581262
 (510) (9) počítačové programy, software, včetně stahovatelného softwaru pro mobilní zařízení (aplikace), zejména v oblasti fyzioterapie, ortopedické rehabilitace, funkční pohybové terapie a operací, magnetické nosiče dat s nahraným softwarem, optické nosiče dat, elektronické nosiče dat, datové soubory, nahrané nebo s možností stažení, počítačový software ke stažení pro přenos dat, stahovatelné elektronické publikace, počítačové hry, zejména počítačové hry, které lze používat a hrát v kombinaci s lékařským a terapeutickým vybavením a tréninkovým vybavením a zařízeními pro rehabilitaci, simulátory pohybu založené na virtuální realitě [VR], interaktivní počítačový herní software s virtuální realitou používaný jako rehabilitační nástroj pro trénink pacientů, počítačový software pro sledování, měření, analýzu a záznam mozkové aktivity, pro diagnostiku neurologických stavů a pro plánování léčby nebo rehabilitačního či tréninkového protokolu, počítačový software pro sledování, měření, analýzu a záznam pohybu pacienta a tréninkových cvičení a pro plánování cvičení pacienta, software virtuální reality pro simulaci, software pro virtuální realitu používaný při lékařské výuce, software umělé inteligence a strojového učení, software pro virtuální a rozšířenou realitu, software pro bioinformatiku, biometrický software, biometrické identifikační systémy, software na analýzu obličeje, software pro rozpoznávání obličejů, počítačový software pro biometrické systémy na identifikaci a autentifikaci osob, software na rozpoznání optických znaků, geodetický software, software s rozšířenou realitou, software pro hry v rozšířené realitě, software pro virtuální realitu, software pro virtuální realitu používaný při lékařské výuce, software virtuální reality pro simulaci, zařízení na rozpoznávání obličeje, software umělé inteligence; (10) počítačem řízené lékařské systémy pro sledování, měření, analýzu a záznam mozkové aktivity, pro diagnostiku neurologických stavů, pro plánování léčby nebo rehabilitačního či tréninkového protokolu a pro stimulaci mozkové aktivity, počítačem řízené rehabilitační systémy pro lékařské použití, měření, analýzu a záznam pohybu pacienta a tréninkových cvičení, pro plánování cvičení pacienta a provádění pohybu pacienta, přístroje a zařízení na zlepšení fyzické kondice (k lékařským účelům), počítačem řízené lékařské přístroje a nástroje, lékařské přístroje s umělou inteligencí pro použití ve zdravotnictví; (41) školení, vyučování, vzdělávání, interaktivní vzdělávání a školení, lékařské, chirurgické a klinické vzdělávání a odborná příprava, interaktivní lékařské, chirurgické a klinické vzdělávání a školení, školení týkající se používání zobrazovacích, fotografických, skenovacích a optických přístrojů a nástrojů, školení týkající se používání virtuální reality, rozšířené reality, 3D skenerů a zobrazovacích přístrojů, školení týkající se používání přístrojů, nástrojů a zařízení pro lékařské, chirurgické nebo diagnostické účely, výuka a vzdělávání prostřednictvím přístrojů, počítačových programů a nástrojů

používaných jako lékařské simulátory, vzdělávání, výuka a/nebo školení týkající se medicíny, lékařských postupů, lékařské praxe, lékařského výcviku, chirurgie, chirurgických postupů, chirurgické praxe a/nebo chirurgického výcviku nebo s nimi související, poradenské a konzultační služby v souvislosti pedagogického užívání virtuální reality v lékařství, knihovnické služby poskytované prostřednictvím digitalizované databáze; (42) vědecké a technologické služby a výzkum zejména v oblasti medicíny, fyzioterapie, ortopedické rehabilitace, funkční pohybové terapie a operací, navrhování a vývoj počítačového softwaru, poskytování internetové platformy a stahovatelného softwaru pro mobilní zařízení (aplikace), zejména pro výměnu dat a informací týkajících se medicíny, fyzioterapie, ortopedické rehabilitace, funkční pohybové terapie a operací, vývoj softwaru virtuální reality, navrhování softwaru pro virtuální realitu, návrh a vývoj hardwaru, softwaru a systémů určených k rehabilitaci, přípravě a vykonávání operací, návrh a vývoj technologie pro snímání pohybu, rozbor pohybu [vědecké nebo technické analýzy], návrh a vývoj hardwaru, softwaru a systémů určených ke stimulování pohybu svalů a ke zlepšení chůze, pohybu a rovnováhy, modernizace počítačového softwaru, poradenství týkající se počítačového softwaru, počítačové programování; (44) služby péče o duševní zdraví, psychologická léčba, psychologické poradenství, služby v oblasti psychoterapie, psychiatrické služby, psychologická vyšetření, služby posuzování zdravotního stavu, zdravotní péče, lékařské služby, lékařské informace, lékařský telereporting [lékařské služby], terapeutické služby, telemedicina, služby mobilních zdravotnických středisek, lékařské poradenství, pracovní terapie a rehabilitace, služby pracovní terapie, poskytování informací v oboru psychologie, individuální a skupinové psychologické služby, služby v oboru psychologie práce, poradenství týkající se integrální psychologie, psychologické poradenské služby v oboru sportu, hodnocení osobnosti (služby v oblasti duševního zdraví), lékařské diagnostické služby [testování a analýzy], zdravotní poradenství, kognitivní behaviorální terapie, dialektická behaviorální terapie (DBT), provádění psychologických posudků a vyšetření, diagnostika chorob, služby psychologické diagnostiky, monitorování pacientů, lékařská péče a analýzy vztahující se k léčbě pacientů, služby v oblasti lékařské péče, dietetické/výživové poradenství, farmaceutické poradenství, zdravotní poradenství a informační služby, terapeutické služby využívající technologii založenou na virtuální realitě, jejichž cílem je uspokojení potřeb pacientů v průběhu léčby, telemedicinské služby, dálkové sledování zdravotních údajů pro účely diagnostiky a léčby, pronájem zdravotnického vybavení, pronájem lékařského vybavení, všechny tyto služby poskytované ve fyzickém světě, jakož i on-line a/nebo v rámci virtuálních počítačových světů (metaverz)

(511) 9, 10, 41, 42, 44

(540) **H2 HYDROGEN VIRTUAL REALITY**

(592) Slovní

(111) **395410**

(220) 09.09.2022

(320) 09.09.2022

(442) 19.10.2022

(151) 25.01.2023

(730) **Molecular Hydrogen Medical Technologies s.r.o.**, Muglinovská 154/73, Ostrava, Muglinov, 71200, CZ

(740) Chytilová & spol., patentová kancelář, s.r.o., Nad spádem 641/20, Praha 4, Podolí, 14700

(210) O-581263

(510) (9) počítačové programy, software, včetně stahovatelného softwaru pro mobilní zařízení (aplikace), zejména v oblasti fyzioterapie, ortopedické rehabilitace, funkční pohybové terapie a operací, magnetické nosiče dat s nahaným softwarem, optické nosiče dat, elektronické nosiče dat, datové soubory, nahané nebo s možností stažení, počítačový software ke stažení pro přenos dat, stahovatelné elektronické publikace, počítačové hry, zejména počítačové hry, které lze používat a hrát v kombinaci s lékařským a terapeutickým vybavením a tréninkovým vybavením a zařízením pro rehabilitaci, simulátory pohybu založené na virtuální realitě [VR], interaktivní počítačový herní software s virtuální realitou používaný jako rehabilitační nástroj pro trénink pacientů, počítačový software pro sledování, měření, analýzu a záznam mozkové aktivity, pro diagnostiku neurologických stavů a pro plánování léčby nebo rehabilitačního či tréninkového protokolu, počítačový software pro sledování, měření, analýzu a záznam pohybu pacienta a tréninkových cvičení a pro plánování cvičení pacienta, software virtuální reality pro simulaci, software pro virtuální realitu používaný při lékařské výuce, software umělé inteligence a strojového učení, software pro virtuální a rozšířenou realitu, software pro

bioinformatiku, biometrický software, biometrické identifikační systémy, software na analýzu obličeje, software pro rozpoznávání obličejů, počítačový software pro biometrické systémy na identifikaci a autentifikaci osob, software na rozpoznání optických znaků, geodetický software, software s rozšířenou realitou, software pro hry v rozšířené realitě, software pro virtuální realitu, software pro virtuální realitu používaný při lékařské výuce, software virtuální reality pro simulaci, zařízení na rozpoznávání obličeje, software umělé inteligence; (10) počítačem řízené lékařské systémy pro sledování, měření, analýzu a záznam mozkové aktivity, pro diagnostiku neurologických stavů, pro plánování léčby nebo rehabilitačního či tréninkového protokolu a pro stimulaci mozkové aktivity, počítačem řízené rehabilitační systémy pro lékařské použití, měření, analýzu a záznam pohybu pacienta a tréninkových cvičení, pro plánování cvičení pacienta a provedení pohybu pacienta, přístroje a zařízení na zlepšení fyzické kondice (k lékařským účelům), počítačem řízené lékařské přístroje a nástroje, lékařské přístroje s umělou inteligencí pro použití ve zdravotnictví; (41) školení, vyučování, vzdělávání, interaktivní vzdělávání a školení, lékařské, chirurgické a klinické vzdělávání a odborná příprava, interaktivní lékařské, chirurgické a klinické vzdělávání a školení, školení týkající se používání zobrazovacích, fotografických, skenovacích a optických přístrojů a nástrojů, školení týkající se používání virtuální reality, rozšířené reality, 3D skenerů a zobrazovacích přístrojů, školení týkající se používání přístrojů, nástrojů a zařízení pro lékařské, chirurgické nebo diagnostické účely, výuka a vzdělávání prostřednictvím přístrojů, počítačových programů a nástrojů používaných jako lékařské simulátory, vzdělávání, výuka a/nebo školení týkající se medicíny, lékařských postupů, lékařské praxe, lékařského výcviku, chirurgie, chirurgických postupů, chirurgické praxe a/nebo chirurgického výcviku nebo s nimi související, poradenské a konzultační služby v souvislosti pedagogického užívání virtuální reality v lékařství, knihovnické služby poskytované prostřednictvím digitalizované databáze; (42) vědecké a technologické služby a výzkum zejména v oblasti medicíny, fyzioterapie, ortopedické rehabilitace, funkční pohybové terapie a operací, navrhování a vývoj počítačového softwaru, poskytování internetové platformy a stahovatelného softwaru pro mobilní zařízení (aplikace), zejména pro výměnu dat a informací týkajících se medicíny, fyzioterapie, ortopedické rehabilitace, funkční pohybové terapie a operací, vývoj softwaru virtuální reality, navrhování softwaru pro virtuální realitu, návrh a vývoj hardwaru, softwaru a systémů určených k rehabilitaci, přípravě a vykonávání operací, návrh a vývoj technologie pro snímání pohybu, rozbor pohybu [vědecké nebo technické analýzy], návrh a vývoj hardwaru, softwaru a systémů určených ke stimulování pohybu svalů a ke zlepšení chůze, pohybu a rovnováhy, modernizace počítačového softwaru, poradenství týkající se počítačového softwaru, počítačové programování; (44) služby péče o duševní zdraví, psychologická léčba, psychologické poradenství, služby v oblasti psychoterapie, psychiatrické služby, psychologická vyšetření, služby posuzování zdravotního stavu, zdravotní péče, lékařské služby, lékařské informace, lékařský telereporting [lékařské služby], terapeutické služby, telemedicina, služby mobilních zdravotnických středisek, lékařské poradenství, pracovní terapie a rehabilitace, služby pracovní terapie, poskytování informací v oboru psychologie, individuální a skupinové psychologické služby, služby v oboru psychologie práce, poradenství týkající se integrální psychologie, psychologické poradenské služby v oboru sportu, hodnocení osobnosti (služby v oblasti duševního zdraví), lékařské diagnostické služby [testování a analýzy], zdravotní poradenství, kognitivní behaviorální terapie, dialektická behaviorální terapie (DBT), provádění psychologických posudků a vyšetření, diagnostika chorob, služby psychologické diagnostiky, monitorování pacientů, lékařská péče a analýzy vztahující se k léčbě pacientů, služby v oblasti lékařské péče, dietetické/výživové poradenství, farmaceutické poradenství, zdravotní poradenství a informační služby, terapeutické služby využívající technologii založenou na virtuální realitě, jejichž cílem je uspokojení potřeb pacientů v průběhu léčby, telemedicinské služby, dálkové sledování zdravotních údajů pro účely diagnostiky a léčby, pronájem zdravotnického vybavení, pronájem lékařského vybavení, všechny tyto služby poskytované ve fyzickém světě, jakož i on-line a/nebo v rámci virtuálních počítačových světů (metaverz)

(511) 9, 10, 41, 42, 44

(540) **HYDROGEN VIRTUAL REALITY**

(592) Slovní

(111) **395411**

(220) 09.09.2022

(320) 09.09.2022

(442) 19.10.2022

- (151) 25.01.2023
(730) **Molecular Hydrogen Medical Technologies s.r.o.**, Muglinovská 154/73, Ostrava, Muglinov, 71200, CZ
(740) Chytilová & spol., patentová kancelář, s.r.o., Nad spádem 641/20, Praha 4, Podolí, 14700
(210) O-581264
(510) (9) počítačové programy, software, včetně stahovatelného softwaru pro mobilní zařízení (aplikace), zejména v oblasti fyzioterapie, ortopedické rehabilitace, funkční pohybové terapie a operací, magnetické nosiče dat s nahraným softwarem, optické nosiče dat, elektronické nosiče dat, datové soubory, nahrané nebo s možností stažení, počítačový software ke stažení pro přenos dat, stahovatelné elektronické publikace, počítačové hry, zejména počítačové hry, které lze používat a hrát v kombinaci s lékařským a terapeutickým vybavením a tréninkovým vybavením a zařízením pro rehabilitaci, simulátory pohybu založené na virtuální realitě [VR], interaktivní počítačový herní software s virtuální realitou používaný jako rehabilitační nástroj pro trénink pacientů, počítačový software pro sledování, měření, analýzu a záznam mozkové aktivity, pro diagnostiku neurologických stavů a pro plánování léčby nebo rehabilitačního či tréninkového protokolu, počítačový software pro sledování, měření, analýzu a záznam pohybu pacienta a tréninkových cvičení a pro plánování cvičení pacienta, software virtuální reality pro simulaci, software pro virtuální realitu používaný při lékařské výuce, software umělé inteligence a strojového učení, software pro virtuální a rozšířenou realitu, software pro bioinformatiku, biometrický software, biometrické identifikační systémy, software na analýzu obličeje, software pro rozpoznávání obličejů, počítačový software pro biometrické systémy na identifikaci a autentifikaci osob, software na rozpoznání optických znaků, geodetický software, software s rozšířenou realitou, software pro hry v rozšířené realitě, software pro virtuální realitu, software pro virtuální realitu používaný při lékařské výuce, software virtuální reality pro simulaci, zařízení na rozpoznávání obličeje, software umělé inteligence; (10) počítačem řízené lékařské systémy pro sledování, měření, analýzu a záznam mozkové aktivity, pro diagnostiku neurologických stavů, pro plánování léčby nebo rehabilitačního či tréninkového protokolu a pro stimulaci mozkové aktivity, počítačem řízené rehabilitační systémy pro lékařské použití, měření, analýzu a záznam pohybu pacienta a tréninkových cvičení, pro plánování cvičení pacienta a provádění pohybu pacienta, přístroje a zařízení na zlepšení fyzické kondice (k lékařským účelům), počítačem řízené lékařské přístroje a nástroje, lékařské přístroje s umělou inteligencí pro použití ve zdravotnictví; (41) školení, vyučování, vzdělávání, interaktivní vzdělávání a školení, lékařské, chirurgické a klinické vzdělávání a odborná příprava, interaktivní lékařské, chirurgické a klinické vzdělávání a školení, školení týkající se používání zobrazovacích, fotografických, skenovacích a optických přístrojů a nástrojů, školení týkající se používání virtuální reality, rozšířené reality, 3D skenerů a zobrazovacích přístrojů, školení týkající se používání přístrojů, nástrojů a zařízení pro lékařské, chirurgické nebo diagnostické účely, výuka a vzdělávání prostřednictvím přístrojů, počítačových programů a nástrojů používaných jako lékařské simulátory, vzdělávání, výuka a/nebo školení týkající se medicíny, lékařských postupů, lékařské praxe, lékařského výcviku, chirurgie, chirurgických postupů, chirurgické praxe a/nebo chirurgického výcviku nebo s nimi související, poradenské a konzultační služby v souvislosti pedagogického užívání virtuální reality v lékařství, knihovnické služby poskytované prostřednictvím digitalizované databáze; (42) vědecké a technologické služby a výzkum zejména v oblasti medicíny, fyzioterapie, ortopedické rehabilitace, funkční pohybové terapie a operací, navrhování a vývoj počítačového softwaru, poskytování internetové platformy a stahovatelného softwaru pro mobilní zařízení (aplikace), zejména pro výměnu dat a informací týkajících se medicíny, fyzioterapie, ortopedické rehabilitace, funkční pohybové terapie a operací, vývoj softwaru virtuální reality, navrhování softwaru pro virtuální realitu, návrh a vývoj hardwaru, softwaru a systémů určených k rehabilitaci, přípravě a vykonávání operací, návrh a vývoj technologie pro snímání pohybu, rozbor pohybu [vědecké nebo technické analýzy], návrh a vývoj hardwaru, softwaru a systémů určených ke stimulování pohybu svalů a ke zlepšení chůze, pohybu a rovnováhy, modernizace počítačového softwaru, poradenství týkající se počítačového softwaru, počítačové programování; (44) služby péče o duševní zdraví, psychologická léčba, psychologické poradenství, služby v oblasti psychoterapie, psychiatrické služby, psychologická vyšetření, služby posuzování zdravotního stavu, zdravotní péče, lékařské služby, lékařské informace, lékařský telereporting [lékařské služby], terapeutické služby, telemedicina, služby mobilních zdravotnických středisek, lékařské poradenství, pracovní terapie a rehabilitace, služby pracovní terapie, poskytování informací v oboru psychologie, individuální a skupinové psychologické služby, služby v oboru psychologie práce, poradenství týkající se integrální psychologie,

psychologické poradenské služby v oboru sportu, hodnocení osobnosti (služby v oblasti duševního zdraví), lékařské diagnostické služby [testování a analýzy], zdravotní poradenství, kognitivní behaviorální terapie, dialektická behaviorální terapie (DBT), provádění psychologických posudků a vyšetření, diagnostika chorob, služby psychologické diagnostiky, monitorování pacientů, lékařská péče a analýzy vztahující se k léčbě pacientů, služby v oblasti lékařské péče, dietetické/výživové poradenství, farmaceutické poradenství, zdravotní poradenství a informační služby, terapeutické služby využívající technologii založenou na virtuální realitě, jejichž cílem je uspokojení potřeb pacientů v průběhu léčby, telemedicinské služby, dálkové sledování zdravotních údajů pro účely diagnostiky a léčby, pronájem zdravotnického vybavení, pronájem lékařského vybavení, všechny tyto služby poskytované ve fyzickém světě, jakož i on-line a/nebo v rámci virtuálních počítačových světů (metaverz)

(511) 9, 10, 41, 42, 44

(540) **H2 VODÍKOVÁ VIRTUÁLNÍ REALITA**

(592) Slovní

(111) **395412**

(220) 09.09.2022

(320) 09.09.2022

(442) 19.10.2022

(151) 25.01.2023

(730) **Molecular Hydrogen Medical Technologies s.r.o.**, Muglinovská 154/73, Ostrava, Muglinov, 71200, CZ

(740) Chytilová & spol., patentová kancelář, s.r.o., Nad spádem 641/20, Praha 4, Podolí, 14700

(210) O-581265

(510) (9) počítačové programy, software, včetně stahovatelného softwaru pro mobilní zařízení (aplikace), zejména v oblasti fyzioterapie, ortopedické rehabilitace, funkční pohybové terapie a operací, magnetické nosiče dat s nahraným softwarem, optické nosiče dat, elektronické nosiče dat, datové soubory, nahrané nebo s možností stažení, počítačový software ke stažení pro přenos dat, stahovatelné elektronické publikace, počítačové hry, zejména počítačové hry, které lze používat a hrát v kombinaci s lékařským a terapeutickým vybavením a tréninkovým vybavením a zařízením pro rehabilitaci, simulátory pohybu založené na virtuální realitě [VR], interaktivní počítačový herní software s virtuální realitou používaný jako rehabilitační nástroj pro trénink pacientů, počítačový software pro sledování, měření, analýzu a záznam mozkové aktivity, pro diagnostiku neurologických stavů a pro plánování léčby nebo rehabilitačního či tréninkového protokolu, počítačový software pro sledování, měření, analýzu a záznam pohybu pacienta a tréninkových cvičení a pro plánování cvičení pacienta, software virtuální reality pro simulaci, software pro virtuální realitu používaný při lékařské výuce, software umělé inteligence a strojového učení, software pro virtuální a rozšířenou realitu, software pro bioinformatiku, biometrický software, biometrické identifikační systémy, software na analýzu obličeje, software pro rozpoznávání obličejů, počítačový software pro biometrické systémy na identifikaci a autentifikaci osob, software na rozpoznání optických znaků, geodetický software, software s rozšířenou realitou, software pro hry v rozšířené realitě, software pro virtuální realitu, software pro virtuální realitu používaný při lékařské výuce, software virtuální reality pro simulaci, zařízení na rozpoznávání obličeje, software umělé inteligence; (10) počítačem řízené lékařské systémy pro sledování, měření, analýzu a záznam mozkové aktivity, pro diagnostiku neurologických stavů, pro plánování léčby nebo rehabilitačního či tréninkového protokolu a pro stimulaci mozkové aktivity, počítačem řízené rehabilitační systémy pro lékařské použití, měření, analýzu a záznam pohybu pacienta a tréninkových cvičení, pro plánování cvičení pacienta a provádění pohybu pacienta, přístroje a zařízení na zlepšení fyzické kondice (k lékařským účelům), počítačem řízené lékařské přístroje a nástroje, lékařské přístroje s umělou inteligencí pro použití ve zdravotnictví; (41) školení, vyučování, vzdělávání, interaktivní vzdělávání a školení, lékařské, chirurgické a klinické vzdělávání a odborná příprava, interaktivní lékařské, chirurgické a klinické vzdělávání a školení, školení týkající se používání zobrazovacích, fotografických, skenovacích a optických přístrojů a nástrojů, školení týkající se používání virtuální reality, rozšířené reality, 3D skenerů a zobrazovacích přístrojů, školení týkající se používání přístrojů, nástrojů a zařízení pro lékařské, chirurgické nebo diagnostické účely, výuka a vzdělávání prostřednictvím přístrojů, počítačových programů a nástrojů používaných jako lékařské simulátory, vzdělávání, výuka a/nebo školení týkající se medicíny, lékařských postupů, lékařské praxe, lékařského výcviku, chirurgie, chirurgických postupů, chirurgické praxe a/nebo chirurgického výcviku nebo s nimi související, poradenské a konzultační

služby v souvislosti pedagogického užívání virtuální reality v lékařství, knihovnické služby poskytované prostřednictvím digitalizované databáze; (42) vědecké a technologické služby a výzkum zejména v oblasti medicíny, fyzioterapie, ortopedické rehabilitace, funkční pohybové terapie a operací, navrhování a vývoj počítačového softwaru, poskytování internetové platformy a stahovatelného softwaru pro mobilní zařízení (aplikace), zejména pro výměnu dat a informací týkajících se medicíny, fyzioterapie, ortopedické rehabilitace, funkční pohybové terapie a operací, vývoj softwaru virtuální reality, navrhování softwaru pro virtuální realitu, návrh a vývoj hardwaru, softwaru a systémů určených k rehabilitaci, přípravě a vykonávání operací, návrh a vývoj technologie pro snímání pohybu, rozbor pohybu [vědecké nebo technické analýzy], návrh a vývoj hardwaru, softwaru a systémů určených ke stimulování pohybu svalů a ke zlepšení chůze, pohybu a rovnováhy, modernizace počítačového softwaru, poradenství týkající se počítačového softwaru, počítačové programování; (44) služby péče o duševní zdraví, psychologická léčba, psychologické poradenství, služby v oblasti psychoterapie, psychiatrické služby, psychologická vyšetření, služby posuzování zdravotního stavu, zdravotní péče, lékařské služby, lékařské informace, lékařský telereporting [lékařské služby], terapeutické služby, telemedicina, služby mobilních zdravotnických středisek, lékařské poradenství, pracovní terapie a rehabilitace, služby pracovní terapie, poskytování informací v oboru psychologie, individuální a skupinové psychologické služby, služby v oboru psychologie práce, poradenství týkající se integrální psychologie, psychologické poradenské služby v oboru sportu, hodnocení osobnosti (služby v oblasti duševního zdraví), lékařské diagnostické služby [testování a analýzy], zdravotní poradenství, kognitivní behaviorální terapie, dialektická behaviorální terapie (DBT), provádění psychologických posudků a vyšetření, diagnostika chorob, služby psychologické diagnostiky, monitorování pacientů, lékařská péče a analýzy vztahující se k léčbě pacientů, služby v oblasti lékařské péče, dietetické/výživové poradenství, farmaceutické poradenství, zdravotní poradenství a informační služby, terapeutické služby využívající technologii založenou na virtuální realitě, jejichž cílem je uspokojení potřeb pacientů v průběhu léčby, telemedicínské služby, dálkové sledování zdravotních údajů pro účely diagnostiky a léčby, pronájem zdravotnického vybavení, pronájem lékařského vybavení, všechny tyto služby poskytované ve fyzickém světě, jakož i on-line a/nebo v rámci virtuálních počítačových světů (metaverz)

(511) 9, 10, 41, 42, 44

(540)

(592) Slovní

H2 VR

(111) **395413**

(220) 09.09.2022

(320) 09.09.2022

(442) 19.10.2022

(151) 25.01.2023

(730) **Molecular Hydrogen Medical Technologies s.r.o.**, Muglinovská 154/73, Ostrava, Muglinov, 71200, CZ

(740) Chytilová & spol., patentová kancelář, s.r.o., Nad spádem 641/20, Praha 4, Podolí, 14700

(210) O-581266

(510) (9) počítačové programy, software, včetně stahovatelného softwaru pro mobilní zařízení (aplikace), zejména v oblasti fyzioterapie, ortopedické rehabilitace, funkční pohybové terapie a operací, magnetické nosiče dat s nahaným softwarem, optické nosiče dat, elektronické nosiče dat, datové soubory, nahané nebo s možností stažení, počítačový software ke stažení pro přenos dat, stahovatelné elektronické publikace, počítačové hry, zejména počítačové hry, které lze používat a hrát v kombinaci s lékařským a terapeutickým vybavením a tréninkovým vybavením a zařízením pro rehabilitaci, simulátory pohybu založené na virtuální realitě [VR], interaktivní počítačový herní software s virtuální realitou používaný jako rehabilitační nástroj pro trénink pacientů, počítačový software pro sledování, měření, analýzu a záznam mozkové aktivity, pro diagnostiku neurologických stavů a pro plánování léčby nebo rehabilitačního či tréninkového protokolu, počítačový software pro sledování, měření, analýzu a záznam pohybu pacienta a tréninkových cvičení a pro plánování cvičení pacienta, software virtuální reality pro simulaci, software pro virtuální realitu používaný při lékařské výuce, software umělé inteligence a strojového učení, software pro virtuální a rozšířenou realitu, software pro bioinformatiku, biometrický software, biometrické identifikační systémy, software na analýzu obličejů, software pro rozpoznávání obličejů, počítačový software pro biometrické systémy na identifikaci a autentifikaci osob, software na rozpoznání optických znaků, geodetický software,

software s rozšířenou realitou, software pro hry v rozšířené realitě, software pro virtuální realitu, software pro virtuální realitu používaný při lékařské výuce, software virtuální reality pro simulaci, zařízení na rozpoznávání obličejů, software umělé inteligence; (10) počítačem řízené lékařské systémy pro sledování, měření, analýzu a záznam mozkové aktivity, pro diagnostiku neurologických stavů, pro plánování léčby nebo rehabilitačního či tréninkového protokolu a pro stimulaci mozkové aktivity, počítačem řízené rehabilitační systémy pro lékařské použití, měření, analýzu a záznam pohybu pacienta a tréninkových cvičení, pro plánování cvičení pacienta a provedení pohybu pacienta, přístroje a zařízení na zlepšení fyzické kondice (k lékařským účelům), počítačem řízené lékařské přístroje a nástroje, lékařské přístroje s umělou inteligencí pro použití ve zdravotnictví; (41) školení, vyučování, vzdělávání, interaktivní vzdělávání a školení, lékařské, chirurgické a klinické vzdělávání a odborná příprava, interaktivní lékařské, chirurgické a klinické vzdělávání a školení, školení týkající se používání zobrazovacích, fotografických, skenovacích a optických přístrojů a nástrojů, školení týkající se používání virtuální reality, rozšířené reality, 3D skenerů a zobrazovacích přístrojů, školení týkající se používání přístrojů, nástrojů a zařízení pro lékařské, chirurgické nebo diagnostické účely, výuka a vzdělávání prostřednictvím přístrojů, počítačových programů a nástrojů používaných jako lékařské simulátory, vzdělávání, výuka a/nebo školení týkající se medicíny, lékařských postupů, lékařské praxe, lékařského výcviku, chirurgie, chirurgických postupů, chirurgické praxe a/nebo chirurgického výcviku nebo s nimi související, poradenské a konzultační služby v souvislosti pedagogického užívání virtuální reality v lékařství, knihovnické služby poskytované prostřednictvím digitalizované databáze; (42) vědecké a technologické služby a výzkum zejména v oblasti medicíny, fyzioterapie, ortopedické rehabilitace, funkční pohybové terapie a operací, navrhování a vývoj počítačového softwaru, poskytování internetové platformy a stahovatelného softwaru pro mobilní zařízení (aplikace), zejména pro výměnu dat a informací týkajících se medicíny, fyzioterapie, ortopedické rehabilitace, funkční pohybové terapie a operací, vývoj softwaru virtuální reality, navrhování softwaru pro virtuální realitu, návrh a vývoj hardwaru, softwaru a systémů určených k rehabilitaci, přípravě a vykonávání operací, návrh a vývoj technologie pro snímání pohybu, rozbor pohybu [vědecké nebo technické analýzy], návrh a vývoj hardwaru, softwaru a systémů určených ke stimulování pohybu svalů a ke zlepšení chůze, pohybu a rovnováhy, modernizace počítačového softwaru, poradenství týkající se počítačového softwaru, počítačové programování; (44) služby péče o duševní zdraví, psychologická léčba, psychologické poradenství, služby v oblasti psychoterapie, psychiatrické služby, psychologická vyšetření, služby posuzování zdravotního stavu, zdravotní péče, lékařské služby, lékařské informace, lékařský telereporting [lékařské služby], terapeutické služby, telemedicina, služby mobilních zdravotnických středisek, lékařské poradenství, pracovní terapie a rehabilitace, služby pracovní terapie, poskytování informací v oboru psychologie, individuální a skupinové psychologické služby, služby v oboru psychologie práce, poradenství týkající se integrální psychologie, psychologické poradenské služby v oboru sportu, hodnocení osobnosti (služby v oblasti duševního zdraví), lékařské diagnostické služby [testování a analýzy], zdravotní poradenství, kognitivní behaviorální terapie, dialektická behaviorální terapie (DBT), provádění psychologických posudků a vyšetření, diagnostika chorob, služby psychologické diagnostiky, monitorování pacientů, lékařská péče a analýzy vztahující se k léčbě pacientů, služby v oblasti lékařské péče, dietetické/výživové poradenství, farmaceutické poradenství, zdravotní poradenství a informační služby, terapeutické služby využívající technologii založenou na virtuální realitě, jejichž cílem je uspokojení potřeb pacientů v průběhu léčby, telemedicínské služby, dálkové sledování zdravotních údajů pro účely diagnostiky a léčby, pronájem zdravotnického vybavení, pronájem lékařského vybavení, všechny tyto služby poskytované ve fyzickém světě, jakož i on-line a/nebo v rámci virtuálních počítačových světů (metaverz)

(511) 9, 10, 41, 42, 44

(540)

(592) Slovní

H2 HYDROGEN VR

(111) **395414**

(220) 09.09.2022

(320) 09.09.2022

(442) 19.10.2022

(151) 25.01.2023

(730) **Molecular Hydrogen Medical Technologies s.r.o.**, Muglinovská 154/73, Ostrava, Muglinov, 71200, CZ

(740) Chytilová & spol., patentová kancelář, s.r.o., Nad spádem 641/20, Praha 4, Podolí, 14700

(210) O-581267

(510) (9) počítačové programy, software, včetně stahovatelného softwaru pro mobilní zařízení (aplikace), zejména v oblasti fyzioterapie, ortopedické rehabilitace, funkční pohybové terapie a operací, magnetické nosiče dat s nahraným softwarem, optické nosiče dat, elektronické nosiče dat, datové soubory, nahrané nebo s možností stažení, počítačový software ke stažení pro přenos dat, stahovatelné elektronické publikace, počítačové hry, zejména počítačové hry, které lze používat a hrát v kombinaci s lékařským a terapeutickým vybavením a tréninkovým vybavením a zařízením pro rehabilitaci, simulátory pohybu založené na virtuální realitě [VR], interaktivní počítačový herní software s virtuální realitou používaný jako rehabilitační nástroj pro trénink pacientů, počítačový software pro sledování, měření, analýzu a záznam mozkové aktivity, pro diagnostiku neurologických stavů a pro plánování léčby nebo rehabilitačního či tréninkového protokolu, počítačový software pro sledování, měření, analýzu a záznam pohybu pacienta a tréninkových cvičení a pro plánování cvičení pacienta, software virtuální reality pro simulaci, software pro virtuální realitu používaný při lékařské výuce, software umělé inteligence a strojového učení, software pro virtuální a rozšířenou realitu, software pro bioinformatiku, biometrický software, biometrické identifikační systémy, software na analýzu obličeje, software pro rozpoznávání obličejů, počítačový software pro biometrické systémy na identifikaci a autentifikaci osob, software na rozpoznání optických znaků, geodetický software, software s rozšířenou realitou, software pro hry v rozšířené realitě, software pro virtuální realitu, software pro virtuální realitu používaný při lékařské výuce, software virtuální reality pro simulaci, zařízení na rozpoznávání obličeje, software umělé inteligence; (10) počítačem řízené lékařské systémy pro sledování, měření, analýzu a záznam mozkové aktivity, pro diagnostiku neurologických stavů, pro plánování léčby nebo rehabilitačního či tréninkového protokolu a pro stimulaci mozkové aktivity, počítačem řízené rehabilitační systémy pro lékařské použití, měření, analýzu a záznam pohybu pacienta a tréninkových cvičení, pro plánování cvičení pacienta a provádění pohybu pacienta, přístroje a zařízení na zlepšení fyzické kondice (k lékařským účelům), počítačem řízené lékařské přístroje a nástroje, lékařské přístroje s umělou inteligencí pro použití ve zdravotnictví; (41) školení, vyučování, vzdělávání, interaktivní vzdělávání a školení, lékařské, chirurgické a klinické vzdělávání a odborná příprava, interaktivní lékařské, chirurgické a klinické vzdělávání a školení, školení týkající se používání zobrazovacích, fotografických, skenovacích a optických přístrojů a nástrojů, školení týkající se používání virtuální reality, rozšířené reality, 3D skenerů a zobrazovacích přístrojů, školení týkající se používání přístrojů, nástrojů a zařízení pro lékařské, chirurgické nebo diagnostické účely, výuka a vzdělávání prostřednictvím přístrojů, počítačových programů a nástrojů používaných jako lékařské simulátory, vzdělávání, výuka a/nebo školení týkající se medicíny, lékařských postupů, lékařské praxe, lékařského výcviku, chirurgie, chirurgických postupů, chirurgické praxe a/nebo chirurgického výcviku nebo s nimi související, poradenské a konzultační služby v souvislosti pedagogického užívání virtuální reality v lékařství, knihovnické služby poskytované prostřednictvím digitalizované databáze; (42) vědecké a technologické služby a výzkum zejména v oblasti medicíny, fyzioterapie, ortopedické rehabilitace, funkční pohybové terapie a operací, navrhování a vývoj počítačového softwaru, poskytování internetové platformy a stahovatelného softwaru pro mobilní zařízení (aplikace), zejména pro výměnu dat a informací týkajících se medicíny, fyzioterapie, ortopedické rehabilitace, funkční pohybové terapie a operací, vývoj softwaru virtuální reality, navrhování softwaru pro virtuální realitu, návrh a vývoj hardwaru, softwaru a systémů určených k rehabilitaci, přípravě a vykonávání operací, návrh a vývoj technologie pro snímání pohybu, rozbor pohybu [vědecké nebo technické analýzy], návrh a vývoj hardwaru, softwaru a systémů určených ke stimulování pohybu svalů a ke zlepšení chůze, pohybu a rovnováhy, modernizace počítačového softwaru, poradenství týkající se počítačového softwaru, počítačové programování; (44) služby péče o duševní zdraví, psychologická léčba, psychologické poradenství, služby v oblasti psychoterapie, psychiatrické služby, psychologická vyšetření, služby posuzování zdravotního stavu, zdravotní péče, lékařské služby, lékařské informace, lékařský telereporting [lékařské služby], terapeutické služby, telemedicina, služby mobilních zdravotnických středisek, lékařské poradenství, pracovní terapie a rehabilitace, služby pracovní terapie, poskytování informací v oboru psychologie, individuální a skupinové psychologické služby, služby v oboru psychologie práce, poradenství týkající se integrální psychologie, psychologické poradenské služby v oboru sportu, hodnocení osobnosti (služby v oblasti duševního zdraví), lékařské diagnostické služby [testování a analýzy], zdravotní poradenství, kognitivní behaviorální terapie,

dialektická behaviorální terapie (DBT), provádění psychologických posudků a vyšetření, diagnostika chorob, služby psychologické diagnostiky, monitorování pacientů, lékařská péče a analýzy vztahující se k léčbě pacientů, služby v oblasti lékařské péče, dietetické/výživové poradenství, farmaceutické poradenství, zdravotní poradenství a informační služby, terapeutické služby využívající technologii založenou na virtuální realitě, jejichž cílem je uspokojení potřeb pacientů v průběhu léčby, telemedicinské služby, dálkové sledování zdravotních údajů pro účely diagnostiky a léčby, pronájem zdravotnického vybavení, pronájem lékařského vybavení, všechny tyto služby poskytované ve fyzickém světě, jakož i on-line a/nebo v rámci virtuálních počítačových světů (metaverz)

(511) 9, 10, 41, 42, 44

(540) **OXYGEN VIRTUAL REALITY**

(592) Slovní

(111) **395415**

(220) 09.09.2022

(320) 09.09.2022

(442) 19.10.2022

(151) 25.01.2023

(730) **Molecular Hydrogen Medical Technologies s.r.o.**, Muglinovská 154/73, Ostrava, Muglinov, 71200, CZ

(740) Chytilová & spol., patentová kancelář, s.r.o., Nad spádem 641/20, Praha 4, Podolí, 14700

(210) O-581268

(510) (9) počítačové programy, software, včetně stahovatelného softwaru pro mobilní zařízení (aplikace), zejména v oblasti fyzioterapie, ortopedické rehabilitace, funkční pohybové terapie a operací, magnetické nosiče dat s nahraným softwarem, optické nosiče dat, elektronické nosiče dat, datové soubory, nahrané nebo s možností stažení, počítačový software ke stažení pro přenos dat, stahovatelné elektronické publikace, počítačové hry, zejména počítačové hry, které lze používat a hrát v kombinaci s lékařským a terapeutickým vybavením a tréninkovým vybavením a zařízením pro rehabilitaci, simulátory pohybu založené na virtuální realitě [VR], interaktivní počítačový herní software s virtuální realitou používaný jako rehabilitační nástroj pro trénink pacientů, počítačový software pro sledování, měření, analýzu a záznam mozkové aktivity, pro diagnostiku neurologických stavů a pro plánování léčby nebo rehabilitačního či tréninkového protokolu, počítačový software pro sledování, měření, analýzu a záznam pohybu pacienta a tréninkových cvičení a pro plánování cvičení pacienta, software virtuální reality pro simulaci, software pro virtuální realitu používaný při lékařské výuce, software umělé inteligence a strojového učení, software pro virtuální a rozšířenou realitu, software pro bioinformatiku, biometrický software, biometrické identifikační systémy, software na analýzu obličeje, software pro rozpoznávání obličejů, počítačový software pro biometrické systémy na identifikaci a autentifikaci osob, software na rozpoznání optických znaků, geodetický software, software s rozšířenou realitou, software pro hry v rozšířené realitě, software pro virtuální realitu, software pro virtuální realitu používaný při lékařské výuce, software virtuální reality pro simulaci, zařízení na rozpoznávání obličeje, software umělé inteligence; (10) počítačem řízené lékařské systémy pro sledování, měření, analýzu a záznam mozkové aktivity, pro diagnostiku neurologických stavů, pro plánování léčby nebo rehabilitačního či tréninkového protokolu a pro stimulaci mozkové aktivity, počítačem řízené rehabilitační systémy pro lékařské použití, měření, analýzu a záznam pohybu pacienta a tréninkových cvičení, pro plánování cvičení pacienta a provádění pohybu pacienta, přístroje a zařízení na zlepšení fyzické kondice (k lékařským účelům), počítačem řízené lékařské přístroje a nástroje, lékařské přístroje s umělou inteligencí pro použití ve zdravotnictví; (41) školení, vyučování, vzdělávání, interaktivní vzdělávání a školení, lékařské, chirurgické a klinické vzdělávání a odborná příprava, interaktivní lékařské, chirurgické a klinické vzdělávání a školení, školení týkající se používání zobrazovacích, fotografických, skenovacích a optických přístrojů a nástrojů, školení týkající se používání virtuální reality, rozšířené reality, 3D skenerů a zobrazovacích přístrojů, školení týkající se používání přístrojů, nástrojů a zařízení pro lékařské, chirurgické nebo diagnostické účely, výuka a vzdělávání prostřednictvím přístrojů, počítačových programů a nástrojů používaných jako lékařské simulátory, vzdělávání, výuka a/nebo školení týkající se medicíny, lékařských postupů, lékařské praxe, lékařského výcviku, chirurgie, chirurgických postupů, chirurgické praxe a/nebo chirurgického výcviku nebo s nimi související, poradenské a konzultační služby v souvislosti pedagogického užívání virtuální reality v lékařství, knihovnické služby poskytované prostřednictvím digitalizované databáze; (42) vědecké a technologické služby a výzkum zejména v oblasti medicíny,

fyzioterapie, ortopedické rehabilitace, funkční pohybové terapie a operací, navrhování a vývoj počítačového softwaru, poskytování internetové platformy a stahovatelného softwaru pro mobilní zařízení (aplikace), zejména pro výměnu dat a informací týkajících se medicíny, fyzioterapie, ortopedické rehabilitace, funkční pohybové terapie a operací, vývoj softwaru virtuální reality, navrhování softwaru pro virtuální realitu, návrh a vývoj hardwaru, softwaru a systémů určených k rehabilitaci, přípravě a vykonávání operací, návrh a vývoj technologie pro snímání pohybu, rozbor pohybu [vědecké nebo technické analýzy], návrh a vývoj hardwaru, softwaru a systémů určených ke stimulování pohybu svalů a ke zlepšení chůze, pohybu a rovnováhy, modernizace počítačového softwaru, poradenství týkající se počítačového softwaru, počítačové programování; (44) služby péče o duševní zdraví, psychologická léčba, psychologické poradenství, služby v oblasti psychoterapie, psychiatrické služby, psychologická vyšetření, služby posuzování zdravotního stavu, zdravotní péče, lékařské služby, lékařské informace, lékařský telereporting [lékařské služby], terapeutické služby, telemedicina, služby mobilních zdravotnických středisek, lékařské poradenství, pracovní terapie a rehabilitace, služby pracovní terapie, poskytování informací v oboru psychologie, individuální a skupinové psychologické služby, služby v oboru psychologie práce, poradenství týkající se integrální psychologie, psychologické poradenské služby v oboru sportu, hodnocení osobnosti (služby v oblasti duševního zdraví), lékařské diagnostické služby [testování a analýzy], zdravotní poradenství, kognitivní behaviorální terapie, dialektická behaviorální terapie (DBT), provádění psychologických posudků a vyšetření, diagnostika chorob, služby psychologické diagnostiky, monitorování pacientů, lékařská péče a analýzy vztahující se k léčbě pacientů, služby v oblasti lékařské péče, dietetické/výživové poradenství, farmaceutické poradenství, zdravotní poradenství a informační služby, terapeutické služby využívající technologii založenou na virtuální realitě, jejichž cílem je uspokojení potřeb pacientů v průběhu léčby, telemedicínské služby, dálkové sledování zdravotních údajů pro účely diagnostiky a léčby, pronájem zdravotnického vybavení, pronájem lékařského vybavení, všechny tyto služby poskytované ve fyzickém světě, jakož i on-line a/nebo v rámci virtuálních počítačových světů (metaverz)

(511) 9, 10, 41, 42, 44

(540) **KYSLÍKOVÁ VIRTUÁLNÍ REALITA**

(592) Slovní

(111) **395416**

(220) 09.09.2022

(320) 09.09.2022

(442) 19.10.2022

(151) 25.01.2023

(730) **Molecular Hydrogen Medical Technologies s.r.o.**, Muglinovská 154/73, Ostrava, Muglinov, 71200, CZ

(740) Chytilová & spol., patentová kancelář, s.r.o., Nad spádem 641/20, Praha 4, Podolí, 14700

(210) O-581269

(510) (9) počítačové programy, software, včetně stahovatelného softwaru pro mobilní zařízení (aplikace), zejména v oblasti fyzioterapie, ortopedické rehabilitace, funkční pohybové terapie a operací, magnetické nosiče dat s nahaným softwarem, optické nosiče dat, elektronické nosiče dat, datové soubory, nahané nebo s možností stažení, počítačový software ke stažení pro přenos dat, stahovatelné elektronické publikace, počítačové hry, zejména počítačové hry, které lze používat a hrát v kombinaci s lékařským a terapeutickým vybavením a tréninkovým vybavením a zařízením pro rehabilitaci, simulátory pohybu založené na virtuální realitě [VR], interaktivní počítačové herní software s virtuální realitou používaný jako rehabilitační nástroj pro trénink pacientů, počítačový software pro sledování, měření, analýzu a záznam mozkové aktivity, pro diagnostiku neurologických stavů a pro plánování léčby nebo rehabilitačního či tréninkového protokolu, počítačový software pro sledování, měření, analýzu a záznam pohybu pacienta a tréninkových cvičení a pro plánování cvičení pacienta, software virtuální reality pro simulaci, software pro virtuální realitu používaný při lékařské výuce, software umělé inteligence a strojového učení, software pro virtuální a rozšířenou realitu, software pro bioinformatiku, biometrický software, biometrické identifikační systémy, software na analýzu obličeje, software pro rozpoznávání obličejů, počítačový software pro biometrické systémy na identifikaci a autentifikaci osob, software na rozpoznání optických znaků, geodetický software, software s rozšířenou realitou, software pro hry v rozšířené realitě, software pro virtuální realitu, software pro virtuální realitu používaný při lékařské výuce, software virtuální reality pro simulaci, zařízení na rozpoznávání

obličeje, software umělé inteligence; (10) počítačem řízené lékařské systémy pro sledování, měření, analýzu a záznam mozkové aktivity, pro diagnostiku neurologických stavů, pro plánování léčby nebo rehabilitačního či tréninkového protokolu a pro stimulaci mozkové aktivity, počítačem řízené rehabilitační systémy pro lékařské použití, měření, analýzu a záznam pohybu pacienta a tréninkových cvičení, pro plánování cvičení pacienta a provádění pohybu pacienta, přístroje a zařízení na zlepšení fyzické kondice (k lékařským účelům), počítačem řízené lékařské přístroje a nástroje, lékařské přístroje s umělou inteligencí pro použití ve zdravotnictví; (41) školení, vyučování, vzdělávání, interaktivní vzdělávání a školení, lékařské, chirurgické a klinické vzdělávání a odborná příprava, interaktivní lékařské, chirurgické a klinické vzdělávání a školení, školení týkající se používání zobrazovacích, fotografických, skenovacích a optických přístrojů a nástrojů, školení týkající se používání virtuální reality, rozšířené reality, 3D skenerů a zobrazovacích přístrojů, školení týkající se používání přístrojů, nástrojů a zařízení pro lékařské, chirurgické nebo diagnostické účely, výuka a vzdělávání prostřednictvím přístrojů, počítačových programů a nástrojů používaných jako lékařské simulátory, vzdělávání, výuka a/nebo školení týkající se medicíny, lékařských postupů, lékařské praxe, lékařského výcviku, chirurgie, chirurgických postupů, chirurgické praxe a/nebo chirurgického výcviku nebo s nimi související, poradenské a konzultační služby v souvislosti pedagogického užívání virtuální reality v lékařství, knihovnické služby poskytované prostřednictvím digitalizované databáze; (42) vědecké a technologické služby a výzkum zejména v oblasti medicíny, fyzioterapie, ortopedické rehabilitace, funkční pohybové terapie a operací, navrhování a vývoj počítačového softwaru, poskytování internetové platformy a stahovatelného softwaru pro mobilní zařízení (aplikace), zejména pro výměnu dat a informací týkajících se medicíny, fyzioterapie, ortopedické rehabilitace, funkční pohybové terapie a operací, vývoj softwaru virtuální reality, navrhování softwaru pro virtuální realitu, návrh a vývoj hardwaru, softwaru a systémů určených k rehabilitaci, přípravě a vykonávání operací, návrh a vývoj technologie pro snímání pohybu, rozbor pohybu [vědecké nebo technické analýzy], návrh a vývoj hardwaru, softwaru a systémů určených ke stimulování pohybu svalů a ke zlepšení chůze, pohybu a rovnováhy, modernizace počítačového softwaru, poradenství týkající se počítačového softwaru, počítačové programování; (44) služby péče o duševní zdraví, psychologická léčba, psychologické poradenství, služby v oblasti psychoterapie, psychiatrické služby, psychologická vyšetření, služby posuzování zdravotního stavu, zdravotní péče, lékařské služby, lékařské informace, lékařský telereporting [lékařské služby], terapeutické služby, telemedicina, služby mobilních zdravotnických středisek, lékařské poradenství, pracovní terapie a rehabilitace, služby pracovní terapie, poskytování informací v oboru psychologie, individuální a skupinové psychologické služby, služby v oboru psychologie práce, poradenství týkající se integrální psychologie, psychologické poradenské služby v oboru sportu, hodnocení osobnosti (služby v oblasti duševního zdraví), lékařské diagnostické služby [testování a analýzy], zdravotní poradenství, kognitivní behaviorální terapie, dialektická behaviorální terapie (DBT), provádění psychologických posudků a vyšetření, diagnostika chorob, služby psychologické diagnostiky, monitorování pacientů, lékařská péče a analýzy vztahující se k léčbě pacientů, služby v oblasti lékařské péče, dietetické/výživové poradenství, farmaceutické poradenství, zdravotní poradenství a informační služby, terapeutické služby využívající technologii založenou na virtuální realitě, jejichž cílem je uspokojení potřeb pacientů v průběhu léčby, telemedicínské služby, dálkové sledování zdravotních údajů pro účely diagnostiky a léčby, pronájem zdravotnického vybavení, pronájem lékařského vybavení, všechny tyto služby poskytované ve fyzickém světě, jakož i on-line a/nebo v rámci virtuálních počítačových světů (metaverz)

(511) 9, 10, 41, 42, 44

(540)

OXYGEN VR

(592) Slovní

(111) **395417**

(220) 12.09.2022

(320) 12.09.2022

(442) 19.10.2022

(151) 25.01.2023

(730) **H2 WORLD HEALTH & BEAUTY COMPANY s.r.o.**, Muglinovská 154/73, Ostrava, Muglinov, 71200, CZ

(740) Chytilová & spol., patentová kancelář, s.r.o., Nad spádem 641/20, Praha 4, Podolí, 14700

(210) O-581277

(510) (35) zajišťování propagace dobročinných akcí za účelem získání finančních prostředků, organizování akcí, výstav, prodejních trhů a přehlídek pro obchodní, propagační a reklamní účely; (36) investice fondů pro charitativní účely, poskytování peněžních grantů charitám, charitativní sbírky finančních prostředků na zabránění a prevenci v případě katastrof, dobročinné finanční sbírky založené na organizování a pořádání slavnostních společenských akcí, pořádání finančních dobročinných sbírek, pořádání dobročinných akcí za účelem získání finančních prostředků, financování projektů rozvoje, poskytování finančních univerzitních stipendií, poskytování finančních vzdělávacích stipendií, peněžní sbírky pro dobročinné účely, získávání finančních prostředků a finanční sponzorování, organizování charitativních sbírek, charitativní služby, jmenovitě finanční služby, charitativní služby v oblasti peněžních darů, získávání finančních prostředků na charitativní účely formou zábavních akcí, poskytování informací vztahujících se k získávání finančních prostředků na charitativní účely; (41) charitativní a nadační činnost zaměřená na oblast vzdělávání, organizování soutěží, pořádání soutěží, organizování konferencí, výstav a soutěží v rámci této třídy, organizace soutěží a vyhlášení cen; (42) nadační a charitativní činnost zaměřená na oblast výzkumu, vědy a technologického vývoje; (44) nadační a charitativní činnost zaměřená na oblast lidského zdraví, mechanismů stárnutí lidského organismu, prodloužování délky života a zvyšování kvality života.

(511) 35, 36, 41, 42, 44

(540)

VODÍK POMÁHÁ

(592) Slovní

(111) **395418**

(220) 12.09.2022

(320) 12.09.2022

(442) 19.10.2022

(151) 25.01.2023

(730) **Business Family s.r.o.**, Do zahrádek I 211/6, Praha 5, Třebonice, 15521, CZ

(740) PatentCentrum Sedlák & Partners s.r.o., Okružní 2824, České Budějovice, České Budějovice 3, 37001

(210) O-581292

(591) Barevná

(510) (35) vedení počítačové evidence, sběr a ukládání informací do počítačových databází, sběr a systemizace informací do počítačových databází, marketing; (36) financování nemovitostí, sdružování nemovitostí, pronájem nemovitostí, správa nemovitostí, oceňování/odhady nemovitostí, správa portfolií nemovitostí, investice do nemovitostí, pojištění nemovitostí, asistence při koupi nemovitostí, poskytování půjček na nemovitosti, finanční služby v oblasti výstavby nemovitostí, služby realitní kanceláře pro prodej a pronájem budov, makléřské služby; (41) školení v oblasti vzdělávání, vydávání textů a knih (nikoliv pro reklamní účely), vzdělávací služby týkající se finanční gramotnosti, organizování a vedení on-line vzdělávacích, zábavních, kulturních a uměleckých akcí.

(511) 35, 36, 41

(540)



(593) Obrazová

(111) **395419**

(220) 13.09.2022

(320) 13.09.2022

(442) 19.10.2022

(151) 25.01.2023

(730) **Rterra, s.r.o.**, Tigridova 1497/9, Praha 4, Michle, 14000, CZ

(740) Mgr. Věra Měšťánková LL.M., Orlická 2176/9, Praha 3, Vinohrady, 13000

(210) O-581300

(510) (31) stromy, stromky, sazenice, keře, rostliny a květiny, rostliny v květináči, semena, cibulky a sazenice k pěstování rostlin; (44) údržba zahrad, zahradnictví, zahrádkářské a zahradnické služby, zahradnické informace a rady, zahradní architektura (služby -), krajinářské zahradní úpravy s květinovou výzdobou pro interiéry budov, pěstitelské poradenské služby vztahující se k zahradnictví, péče o rostliny (zahradnické služby), zahradní design, péče o rostliny v květináčích, návrhy zahrad a zahradní architektura, pronájem zahradnického náčiní, výsadba zahradních stromů, keřů a rostlin, plánování (návrhy) zahrad, poradenství vztahující se k zahradnictví, poradenské služby v oblasti projektování zahrad, služby týkající se péče o zahrady, krajinářský zahradní design pro třetí osoby, poskytování on-line informací o zemědělských, zahradnických a lesnických službách, konzultační a poradenské služby týkající se zemědělství, zahradnictví a lesnictví.

(511) 31, 44

(540)



Rterra

(593) Obrazová

(111) **395420**

(220) 13.09.2022

(320) 13.09.2022

(442) 19.10.2022

(151) 25.01.2023

(730) **Lepidus s.r.o.**, č. p. 213, Dřevčice, 25001, CZ

(210) O-581301

(591) Barevná

(510) (35) digitální marketing, internetový marketing, marketingové služby.

(511) 35

(540)



(210) O-581312
(510) (43) pohostinství (služby), bary.
(511) 43
(540)

(593) Obrazová

(111) **395421**
(220) 14.09.2022
(320) 14.09.2022
(442) 19.10.2022
(151) 25.01.2023
(730) **Moravská krása, nadační fond**, třída 1. máje 418/37, Břeclav, Poštorná, 69141, CZ
(210) O-581310
(591) Barevná
(510) (41) audiovizuální ukázkové prezentace, filmové projekce, informace týkající se kulturních aktivit, kulturní služby, organizace kulturních, zábavních a sportovních akcí, organizace představení ke kulturním účelům, organizace zábavních aktivit, organizování a pořádání výstav k zábavním účelům, organizování a uvádění zábavních přehlídek zaměřených na styl a módu, další vzdělávání, organizace výstav pro vzdělávací účely, organizování a pořádání konferencí, organizování a pořádání symposií, organizování akcí pro kulturní účely, organizování komunitních kulturních akcí, organizování konferencí, výstav a soutěží.
(511) 41
(540)



(593) Obrazová

(111) **395422**
(220) 14.09.2022
(320) 14.09.2022
(442) 19.10.2022
(151) 25.01.2023
(730) **Klíma Ivo**, Horova 1889/39a, Brno, Žabovřesky, 61600, CZ
(740) Mgr. Kelly Klímová, Cimburkova 407/31, Praha 3, Žižkov, 13000



(593) Obrazová

(111) **395423**
(220) 14.09.2022
(320) 14.09.2022
(442) 19.10.2022
(151) 25.01.2023
(730) **Syrovce pro všechny, z. s.**, č. p. 298, Syrovce, 66467, CZ
(210) O-581314
(510) (16) instruktážní a výukové materiály, tiskařské typy, štočky, samolepky, fotografie, fotografie (tištěné), brožury, brožury s programem, informační brožury, letáky, tištěné letáky, tištěné informační letáky, reklamní letáky, tištěné propagační materiály, propagační publikace, periodické publikace, časopisy, kalendáře, kancelářské potřeby (kromě nábytku), katalogy, knihy, noviny, prospekty, pohlednice, reklamní, propagační a užitkové výrobky z papíru spadající do této třídy, tužky, etikety z papíru nebo lepenky, plakáty, mapy, průvodce (knihy), přání, papírové tašky, dárkové tašky, nákupní tašky, sešity; (35) reklamní, marketingové a propagační služby, pomoc při řízení obchodní činnosti, obchodní administrativa, obchodní propagace, kancelářské práce, kancelářské služby týkající se propagace, reklama a propagační činnost, průzkum a vyhodnocování trhu, poskytování obchodních informací, poskytování obchodních informací prostřednictvím webových stránek, průzkum trhu prostřednictvím počítačové databáze, rozšiřování reklamních marketingových a propagačních materiálů, rozšiřování (distribuce) reklamních vzorků, prezentace zboží k propagačním účelům, reklama prostřednictvím elektronických médií a zejména internetu, příprava a pořádání propagačních akcí, zveřejňování reklamních, inzertních, propagačních textů, vydávání reklamních, inzertních, propagačních textů, reklama a marketing, vztahy s médií, styk s veřejností; (41) pořádání sportovních soutěží a sportovních akcí, pronájem sportovišť, organizování akcí pro účely zábavy, služby v oblasti lidové zábavy, organizování zábavy, pořádání (organizace) kulturních aktivit, organizování kulturních a uměleckých akcí, poskytování informací o kulturních aktivitách, organizace kulturních, zábavních a sportovních akcí, vydávání novin, periodik, katalogů, brožur, časopisů a knih, elektronické online publikace periodik a knih, portrétní fotografie, poskytování prostor kinosálů.

(511) 16, 35, 41

(540)

Syrovce pro všechny

(592) Slovní

(111) **395424**
(220) 14.09.2022
(320) 14.09.2022
(442) 19.10.2022
(151) 25.01.2023
(730) **IBR Consulting, s.r.o.**, Sokolovská 352/215, Praha 9, Vysočany, 19000, CZ
(740) Advokátní kancelář BŘESKÝ, HEIPLÍK, VOSÁTKA, s.r.o., Mgr. Martin Heiplík, Botičská 1936/4, Praha 2, Nové Město, 12800

- (210) O-581316
(591) Barevná
(510) (9) software, softwarové aplikace, softwarové nástroje; (41) vzdělávací a školicí služby v oblasti software; (42) tvorba, poskytování, instalace, aktualizace a údržba software, poradenství v oblasti software.
(511) 9, 41, 42
(540)



(593) Obrazová

- (111) **395425**
(220) 14.09.2022
(320) 14.09.2022
(442) 19.10.2022
(151) 25.01.2023
(730) **IBR Consulting, s.r.o.**, Sokolovská 352/215, Praha 9, Vysočany, 19000, CZ
(740) Advokátní kancelář BŘESKÝ, HEIPLÍK, VOSÁTKA, s.r.o., Mgr. Martin Heiplík, Botičská 1936/4, Praha 2, Nové Město, 12800
(210) O-581317
(591) Barevná
(510) (9) software, softwarové aplikace, softwarové nástroje; (41) vzdělávací a školicí služby v oblasti software; (42) tvorba, poskytování, instalace, aktualizace a údržba software, poradenství v oblasti software.
(511) 9, 41, 42
(540)



(593) Obrazová

- (111) **395426**
(220) 14.09.2022

- (320) 14.09.2022
(442) 19.10.2022
(151) 25.01.2023
(730) **IBR Consulting, s.r.o.**, Sokolovská 352/215, Praha 9, Vysočany, 19000, CZ
(740) Advokátní kancelář BŘESKÝ, HEIPLÍK, VOSÁTKA, s.r.o., Mgr. Martin Heiplík, Botičská 1936/4, Praha 2, Nové Město, 12800
(210) O-581320
(591) Barevná
(510) (9) software, softwarové aplikace, softwarové nástroje; (41) vzdělávací a školicí služby v oblasti software; (42) tvorba, poskytování, instalace, aktualizace a údržba software, poradenství v oblasti software.
(511) 9, 41, 42
(540)



(593) Obrazová

- (111) **395427**
(220) 15.09.2022
(320) 15.09.2022
(442) 19.10.2022
(151) 25.01.2023
(730) **yoursport plus s.r.o.**, Dyjská 845/4, Praha 9, Čakovice, 19600, CZ
(740) PatentEnter s.r.o., Koliště 1965/13a, Brno, Černá Pole, 60200
(210) O-581359
(510) (25) sportovní oblečení, sportovní obuv; (28) sportovní potřeby a vybavení; (35) maloobchodní prodej sportovního oblečení, maloobchodní prodej výživových doplňků, maloobchodní prodej výživových doplňků, maloobchodní prodej sportovního vybavení, maloobchodní prodej sportovního vybavení, propagace výrobků a služeb druhých prostřednictvím sjednávání jménem sponzorů spojení jejich výrobků a služeb se sportovními aktivitami.
(511) 25, 28, 35

(540)

y*oursport

(593) Obrazová

- (111) **395428**
(220) 15.09.2022
(320) 15.09.2022
(442) 19.10.2022
(151) 25.01.2023
(730) **yoursport plus s.r.o.**, Dyjská 845/4, Praha 9, Čakovice, 19600, CZ
(740) PatentEnter s.r.o., Koliště 1965/13a, Brno, Černá Pole, 60200
(210) O-581360
(591) Barevná
(510) (25) sportovní oblečení, sportovní obuv; (28) sportovní potřeby a vybavení; (35) maloobchodní prodej sportovního oblečení, maloobchodní prodej výživových doplňků, maloobchodní prodej sportovního vybavení, maloobchodní prodej výživových doplňků, maloobchodní prodej sportovního vybavení, maloobchodní prodej výživových doplňků, maloobchodní prodej sportovního vybavení, maloobchodní prodej výživových doplňků, maloobchodní prodej sportovního vybavení, propagace výrobků a služeb druhých prostřednictvím sjednávání jménem sponzorů spojení jejich výrobků a služeb se sportovními aktivitami.
(511) 25, 28, 35
(540)



(593) Obrazová

- (111) **395429**
(220) 15.09.2022
(320) 15.09.2022
(442) 19.10.2022
(151) 25.01.2023
(730) **Dragoun Sáva**, Janouchova 659/11, Praha 4, Háje, 14900, CZ
(210) O-581361
(510) (12) vozidla; (37) opravy, údržba a opravy vozidel; (39) doprava, pronájem dopravních vozidel.
(511) 12, 37, 39
(540)

DRACAR

(592) Slovní

- (111) **395430**
(220) 15.09.2022
(320) 15.09.2022
(442) 19.10.2022
(151) 25.01.2023
(730) **ABF, a.s.**, Beranových 667, Praha 9, Letňany, 19900, CZ
(210) O-581364
(591) Barevná
(510) (16) tiskoviny všeho druhu, a to noviny, časopisy, brožury, letáky, katalogy, vstupenky, programy, plakáty včetně plakátů velkoplošných; (35) reklamní a propagační činnost, pořádání výstav a veletrhů k reklamním a obchodním účelům, informační činnost v oblasti reklamy a výstav v rámci této třídy, reklama na billboardech, průzkumy a analýzy trhu, to vše v oblasti výstavnictví, v rámci této třídy; (41) výchovná, vzdělávací a zábavní činnost, poskytování a výměna odborných informací v oblasti vzdělávání, pořádání školení, kurzů, konferencí, symposií a přednášek, organizování a pořádání soutěží, výstav ke vzdělávacím, kulturním, výchovným a zábavním účelům, odborné poradenství, vztahující se k organizování vzdělávacích, kulturních, výchovných a zábavních výstav.
(511) 16, 35, 41
(540)



(593) Obrazová

- (111) **395431**
(220) 16.09.2022
(320) 16.09.2022
(442) 19.10.2022
(151) 25.01.2023
(730) **Šnoblová Tereza**, Koulova 1594/6, Praha 6, Dejvice, 16000, CZ
(740) MACEK.LEGAL, Mgr. Daniel Macek, advokát, Haštalská 1072/6, Praha 1, Staré Město, 11000
(210) O-581378
(591) Barevná
(510) (10) roušky chirurgické, operační roušky, chirurgické vyšetřovací roušky, roušky pro lékařský personál, roušky k lékařskému použití, roušky k použití v chirurgii, roušky k lékařskému použití jako antibakteriální ochrana, roušky k použití v chirurgii jako antibakteriální ochrana, roušky k lékařskému použití jako ochrana proti toxickým látkám, roušky k použití v chirurgii jako ochrana proti toxickým látkám, chirurgické pláště, operační pláště, lékařské pláště, lékařské izolační pláště, pláště pro vyšetřování pacientů, pláště pro chirurgické účely, chirurgické návleky na obuv, návleky na ruce pro lékařské použití, jednorázové rukavice pro chirurgické účely, jednorázové ochranné rukavice k lékařským účelům, operační rukavice, chirurgické rukavice, latexové rukavice lékařské, rukavice ke stomatologickému použití, rukavice pro lékařská vyšetření, rukavice pro lékařské účely, rukavice pro použití v nemocnicích, latexové rukavice pro lékařské účely, latexové rukavice pro chirurgické účely, gumové rukavice k chirurgickému použití, vyšetřovací rukavice pro lékařské použití, ochranné rukavice pro lékařské účely, ochranné rukavice používané pracovníky ve zdravotnictví, ochranné rukavice používané chirurgy během operací, latexové vyšetřovací rukavice pro lékařské použití, ochranné rukavice používané pracovníky ve stomatologii, anestetické roušky, kofferdam (zubní roušky), lepicí roušky k chirurgickému použití, roušky ohraničující operační pole, ochranné lékařské štíty; (25) laboratorní pláště, bílé

nemocniční pláště; (35) maloobchodní nebo velkoobchodní služby pro farmaceutické, veterinární a sanitární přípravky a lékařské potřeby.

(511) 10, 25, 35
(540)

The logo for JOY MED features the word "JOY" in a bold, blue, sans-serif font, followed by "MED" in a white, bold, sans-serif font inside a green rounded square. A small white plus sign is located in the top right corner of the green square.

(593) Obrazová

(111) **395432**

(220) 16.09.2022

(320) 16.09.2022

(442) 19.10.2022

(151) 25.01.2023

(730) **MULTI KLIMA s.r.o.**, Slepá 148, Zbuzany, 25225, CZ

(740) MACEK.LEGAL, Mgr. Daniel Macek, advokát, Haštalská 1072/6, Praha 1, Staré Město, 11000

(210) O-581380

(591) Barevná

(510) (11) klimatizace, ventilátory (klimatizace), klimatizace vzduchu, přenosné klimatizace, vzduchové induktry (klimatizace), filtry pro klimatizace, elektrické filtry do klimatizace, klimatizační vzduchové filtry (klimatizace vzduchu), motorem poháněné ventilátory do klimatizace, klimatizační přístroje, klimatizační jednotky, klimatizační zařízení, klimatizační filtry, domácí klimatizační přístroje, okenní klimatizační přístroje, centrální klimatizační zařízení, vzduchová klimatizační zařízení, pokojové klimatizační zařízení, mobilní klimatizační zařízení, kombinovaná topná a klimatizační zařízení, kryty na klimatizační přístroje a zařízení, lokální klimatizační zařízení (k průmyslovému použití), jednotky klimatizačního zařízení do obytných prostor, tepelná čerpadla, tepelná čerpadla na zpracování energie, zařízení ke chlazení, zařízení na chlazení vzduchu, přístroje na chlazení vzduchu, odpařovací jednotky na chlazení vzduchu, elektrická zařízení používaná při chlazení, elektrické přístroje na chlazení prostor (pro použití v domácnosti); (35) maloobchodní a velkoobchodní prodej s následujícími výrobky: klimatizace, ventilátory (klimatizace), klimatizace vzduchu, přenosné klimatizace, vzduchové induktry (klimatizace), filtry pro klimatizace, elektrické filtry do klimatizace, klimatizační vzduchové filtry (klimatizace vzduchu), motorem poháněné ventilátory do klimatizace, klimatizační přístroje, klimatizační jednotky, klimatizační zařízení, klimatizační filtry, domácí klimatizační přístroje, okenní klimatizační přístroje, centrální klimatizační zařízení, vzduchová klimatizační zařízení, pokojové klimatizační zařízení, mobilní klimatizační zařízení, kombinovaná topná a klimatizační zařízení, kryty na klimatizační přístroje a zařízení, lokální klimatizační zařízení (k průmyslovému použití),

jednotky klimatizačního zařízení do obytných prostor, tepelná čerpadla, tepelná čerpadla na zpracování energie, zařízení ke chlazení, zařízení na chlazení vzduchu, přístroje na chlazení vzduchu, odpařovací jednotky na chlazení vzduchu, elektrická zařízení používaná při chlazení, elektrické přístroje na chlazení prostor (pro použití v domácnosti); (37) utěšňování průduchů klimatizace, instalace, opravy a servis klimatizací a vzduchotechniky, služby dodavatele klimatizací, revize klimatizací, instalace klimatizačních zařízení, renovace klimatizačního zařízení, rutinní servis klimatizačních přístrojů, služby čištění klimatizačních přístrojů, údržba elektronických nebo klimatizačních systémů, opravy a údržba klimatizačních přístrojů, instalace a opravy klimatizačních zařízení, dodatečná montáž klimatizačních zařízení do budov, poskytování informací vztahujících se k opravám nebo údržbě klimatizačních přístrojů, opravy a údržba přístrojů pro chlazení, poradenské služby vztahující se k instalaci přístrojů k topení a chlazení; (40) pronájem chladicích zařízení (klimatizací) a instalací, pronájem klimatizačních zařízení, poskytování informací vztahujících se k pronájmu klimatizačních přístrojů, pronájem tepelných zařízení, pronájem elektrických ventilátorů ke chlazení, pronájem přístrojů na chlazení prostoru pro domácnost; (41) školení personálu v oblasti klimatizací a vzduchotechniky, školení personálu v oblasti používání klimatizací a vzduchotechniky; (42) inženýrské a průmyslové projektování.

(511) 11, 35, 37, 40, 41, 42

(540)

The logo for MULTI KLIMA features a stylized green 'M' icon on the left, followed by the words "MULTI KLIMA" in a bold, green, sans-serif font. Below this, the tagline "INSPIRUJÍCÍ PROSTŘEDÍ" is written in a smaller, green, sans-serif font.

(593) Obrazová

(111) **395433**

(220) 21.09.2022

(320) 21.09.2022

(442) 19.10.2022

(151) 25.01.2023

(730) **PRO.MED.CS Praha a.s.**, Telčská 377/1, Praha 4, Michle, 14000, CZ

(740) Mgr. Klára Labalestra, advokátka, Na pořiči 1041/12, Praha 1, Nové Město, 11000

(210) O-581439

(510) (5) farmaceutické přípravky.

(511) 5

(540)

REFLA

(592) Slovní

Přehled zápisů ochranných známek se změnou ve vztahu ke zveřejněným přihláškám

Kapitola obsahuje údaje o ochranných známkách zapsaných na základě ustanovení § 28 odst. 1 zákona č. 441/2003 Sb., u kterých došlo ke změně údajů oproti zveřejněné přihlášce ochranné známky.

Číselný přehled (111)			
395322	395323	395327	395328

Zápisy ochranných známek se změnou ve vztahu ke zveřejněným přihláškám

(111) **395322**
(220) 23.12.2019
(320) 23.12.2019
(442) 15.04.2020
(151) 25.01.2023
(540)

SEV.EN COMMODITIES

(592) Slovní
(730) **Sev.en Commodities AG**, Zollstrasse 82, Schaan, 9494, LI
(740) JUDr. Petr Voříšek Ph.D. LL.M., advokát, Přístavní 321/14, Praha 7, Holešovice, 17000
(510) (4) uhlí a doprovodné suroviny a produkty, kamenné uhlí, hnědé uhlí a jiná paliva, paliva včetně benzínu pro motory a osvětlovací látky (prostředky ke svícení); (35) reprografické práce (kopírování dokumentů), zprostředkování obchodních záležitostí v oblasti prodeje uhlí a doprovodných surovin z těžby, pořádání výstav, veletrhů, přehlídek k obchodním účelům, činnost účetních poradců, dovozní kancelář pro dovoz chemických látek a chemických přípravků klasifikovaných jako výbušné, oxidující, extrémně hořlavé, vysoce hořlavé, hořlavé, vysoce toxické, toxické, karcinogenní, mutagenní, toxické pro reprodukci, nebezpečné pro životní prostředí, zdraví škodlivé, žíravé, dráždivé, senzibilizující, dodavatelské služby pro třetí osoby v nákupu a prodej paliv a maziv, vedení daňové evidence, vedení účetnictví, zprostředkování a prodeje (služby maloobchodu a velkoobchodu) uhlí a doprovodných surovin a produktů, paliv včetně benzínu pro motory, jílů a písků, důlních strojů; (36) směnárna, služby nemovitostní, obchodování s emisními limity, realitní činnost, směnárenská činnost, správa nemovitostí; (38) údržba a servis telekomunikačních zařízení, spoje (komunikace), zejména počítačová komunikace, posílání zpráv, komunikace pomocí počítačových terminálů, pronájem zařízení pro přenos informací, přenos dat, elektronická pošta, služby hlasové pošty; (39) skladování paliv a maziv včetně jejich dovozu, skladování zboží a manipulace s nákladem; (41) zajišťování firemních akcí a jiných podobných společenských událostí, překladatelské služby, tlumočnické služby, zprostředkovatelské služby v uvedených oblastech; (42) laboratorní rozboru uhlí a doprovodných surovin, chemické analýzy a rozboru, odborné poradenství v oblasti provádění geologického výzkumu a průzkumu (vyhledávání uhlí, zejména hnědého a doprovodných surovin), správa počítačových sítí, tvorba databází, poradenství v oblasti hardware a software, správa počítačových sítí.
(511) 4, 35, 36, 38, 39, 41, 42
(210) O-560739

(111) **395323**
(220) 23.12.2019
(320) 23.12.2019
(442) 17.06.2020
(151) 25.01.2023
(540)



(593) Obrazová
(730) **Sev.en Commodities AG**, Zollstrasse 82, Schaan, 9494, LI
(740) JUDr. Petr Voříšek Ph.D. LL.M., advokát, Přístavní 321/14, Praha 7, Holešovice, 17000
(510) (4) uhlí a doprovodné suroviny a produkty, kamenné uhlí, hnědé uhlí a jiná paliva, paliva včetně benzínu pro motory a osvětlovací látky (prostředky ke svícení); (35) reprografické práce (kopírování dokumentů), zprostředkování obchodních záležitostí v oblasti prodeje uhlí a doprovodných surovin z těžby, pořádání výstav, veletrhů, přehlídek k obchodním účelům, činnost účetních poradců, dovozní kancelář pro dovoz chemických látek a

chemických přípravků klasifikovaných jako výbušné, oxidující, extrémně hořlavé, vysoce hořlavé, hořlavé, vysoce toxické, toxické, karcinogenní, mutagenní, toxické pro reprodukci, nebezpečné pro životní prostředí, zdraví škodlivé, žíravé, dráždivé, senzibilizující, dodavatelské služby pro třetí osoby v nákupu a prodej paliv a maziv, vedení daňové evidence, vedení účetnictví, zprostředkování a prodeje (služby maloobchodu a velkoobchodu) uhlí a doprovodných surovin a produktů, paliv včetně benzínu pro motory, jílů a písků, důlních strojů; (36) směnárna, služby nemovitostní, obchodování s emisními limity, realitní činnost, směnárenská činnost, správa nemovitostí; (38) údržba a servis telekomunikačních zařízení, spoje (komunikace), zejména počítačová komunikace, posílání zpráv, komunikace pomocí počítačových terminálů, pronájem zařízení pro přenos informací, přenos dat, elektronická pošta, služby hlasové pošty; (39) rozvod energií, distribuce elektřiny, zprostředkovatelské služby v uvedených oblastech, rozvod tepelné energie, rozvod elektřiny, skladování paliv a maziv včetně jejich dovozu, skladování zboží a manipulace s nákladem; (41) zajišťování firemních akcí a jiných podobných společenských událostí, překladatelské služby, tlumočnické služby, zprostředkovatelské služby v uvedených oblastech; (42) laboratorní rozboru uhlí a doprovodných surovin, chemické analýzy a rozboru, odborné poradenství v oblasti provádění geologického výzkumu a průzkumu (vyhledávání uhlí, zejména hnědého a doprovodných surovin), správa počítačových sítí, tvorba databází, poradenství v oblasti hardware a software, správa počítačových sítí.

(591) Barevná
(511) 4, 35, 36, 38, 39, 41, 42
(210) O-560740

(111) **395327**
(220) 30.03.2021
(320) 30.03.2021
(442) 10.11.2021
(151) 25.01.2023
(540)



(593) Obrazová
(730) **Mansson, s.r.o.**, K Vodárně 44, Jíloviště, 25202, CZ
(510) (29) maso, ryby, drůbež a zvěřina, masové výtazky, konzervované, mražené, sušené a vařené ovoce a zelenina, želé, džemy, kompoty, vejce, mléko, sýry, máslo, jogurty a jiné mléčné výrobky, potravinářské oleje a tuky; (30) káva, čaj, kakao a náhražky kávy, rýže, těstoviny a nudle, tapioka a šágo, cukrovinky, čokoláda, zmrzlina, sorbety a jiné produkty určené ke konzumaci v mraženém stavu, cukr, med, melasa, sůl, koření přísady, koření, konzervované byliny, ocet, omáčky a jiná ochucovadla, led (zmražená voda); (31) surové a nezpracované zemědělské, akvakulturní, zahradnické a lesní produkty, zrna a semena surová nebo nezpracovaná, čerstvé ovoce a zelenina, čerstvé bylinky, přírodní rostliny a květiny, cibule a hlízy, sazenice a semena pro pěstování rostlin, živá zvířata, krmiva a nápoje pro zvířata, slad.
(591) Barevná
(511) 29, 30, 31
(210) O-570936

(111) **395328**
(220) 14.10.2021
(320) 14.10.2021
(442) 24.11.2021
(151) 25.01.2023
(540)

na testování a kontrolu kvality, senzory, detektory a monitorovací nástroje,
elektrické ohradníky proti škůdcům.
(511) 9
(210) O-575173



(593) Obrazová
(730) **Martínek Pavel**, Nad Botičem 749/23, Praha 10, Hostivař, 10200, CZ
(740) Mgr. Petr Žižka LL.M., Sedláčkova 209/16, Plzeň, Vnitřní Město, 30100
(510) (9) elektrické ohradníky, zařízení pro kontrolu vstupu, biometrické snímače,
elektrické ploty, elektrické přístroje a zařízení na kontrolu přístupu, přístroje

Ochranné známky zrušené a prohlášené za neplatné

Tato kapitola obsahuje údaje o rozhodnutích o zrušení ochranné známky na základě ustanovení § 31 zákona č. 441/2003 Sb. nebo o prohlášení ochranné známky za neplatnou na základě ustanovení § 32 zákona č. 441/2003 Sb. Existuje-li důvod zrušení/prohlášení ochranné známky za neplatnou pouze ve vztahu k některým z výrobků nebo služeb, Úřad ochrannou známku zruší/prohlásí za neplatnou pouze pro tyto výrobky nebo služby. Údaje o výsledku rozhodnutí (zrušení ochranné známky, částečné zrušení ochranné známky, prohlášení ochranné známky za neplatnou, prohlášení ochranné známky za částečně neplatnou) jsou uvedeny za datem právní moci rozhodnutí s názvem "Datum právní moci rozhodnutí/výsledek rozhodnutí".

(111) 287673

(540)

SAXANA

(592) Slovní

24.01.2023 / NABYTÍ P.M. - ČÁSTEČNÉ ZRUŠENÍ OZ

(111) 376504

(540)

CANNAMOUR

(592) Slovní

24.01.2023 / NABYTÍ P.M. - PROHLÁŠENÍ OZ ZA ČÁST.
NEPLATNOU

Obnovy zápisu ochranných známek

(111) **161317**
(220) 01.02.1973
(151) 15.03.1973
(540)

FINET

(592) Slovní
(730) **MITOP, akciová společnost**, Pertoltická 142/IV, Mimoň, 47124, CZ
(740) Strnad Václav Ing., Rychtářská 375/31, Liberec 14, 46014
(510) Filtrační vpichovaná textilie pro filtraci vzduchu a plynů v průmyslu.
(511) 11, 24
(210) O-46795

(111) **161763**
(220) 16.07.1973
(151) 18.12.1973
(540)

STA PREST

(592) Slovní
(730) **Levi Strauss & Company, společnost zřízená podle zákonů státu Delaware**, Levi 's Plaza, 1155 Battery Street, San Francisco, CA, US
(740) Rott, Růžička & Guttman, Patentové, známkové a advokátní kanceláře, JUDr. Vladimír Rott, patentový zástupce, Vyskočilova 1566, Praha 4, Michle, 14000
(510) (25) oděvy, zejména kalhoty.
(511) 25
(210) O-47224

(111) **165403**
(220) 26.01.1983
(151) 29.06.1983
(540)



(593) Obrazová
(730) **RELIGIOUS TECHNOLOGY CENTER, společnost zřízená podle zákonů státu California**, 1710 Ivar Avenue, Los Angeles, CA, US
(740) Havlík Švorčík a partneři, advokátní a patentová kancelář, JUDr. Otakar Švorčík, advokát, Hálkova 1406/2, Praha 2, Nové Město, 12000
(510) (16) tiskoviny, časopisy, knihy, výchovné a vyučovací materiály, brožury, příručky
(511) 16
(210) O-52964

(111) **172275**
(220) 17.02.1993
(151) 06.04.1993
(540)



(594) Kombinovaná
(730) **Orkla Foods Česko a Slovensko a.s.**, Mělnická 133, Byšice, 27732, CZ
(740) Traplová Hakr Kubát, advokátní a patentová kancelář, Mgr. Jana Šuranová Traplová, advokátka, Přístavní 531/24, Praha 7, Holešovice, 17000
(510) (29) potraviny v konzervách, zejména hotová jídla, masokonzervy a sterilovaná zelenina.
(511) 29
(210) O-75103

(111) **175576**
(220) 01.02.1993
(151) 30.03.1994
(540)



(594) Kombinovaná
(730) **BONECO a.s.**, Lopatecká 223/13, Praha 4, 14700, CZ
(740) **STUDENÁ - LABALESTRA**, advokátní a patentová kancelář, Mgr. Klára Labalestra, Na Poříčí 12, Praha 1, 11000
(510) Vejce tříděná, majonézy a krémy, vaječné výrobky, saláty a pomazánky, dressingy, kečupy, hořčice, užitkové chovy a líhnutí drůbeže, balení potravin, silniční doprava nákladů a osob, zpracování odpadů, laboratorní rozborů vod a potravin.
(511) 29, 30, 39, 40, 42
(210) O-74782

(111) **180779**
(220) 03.03.1993
(151) 03.11.1994
(540)



(594) Kombinovaná
(730) **GB-geodezie, spol. s r.o.**, Tuřanka 1521/92b, Brno, Slatina, 62700, CZ
(740) Ing. Jandová Marie, Nerudova 1095, Kuřim, 66434
(510) Geodetické práce, nakladatelství, kartografická díla, polygrafické výrobky, kancelářské potřeby, rýsovací pomůcky, ofsetové barvy, geodetické pomůcky jako výtyčky, olovnice, hřeby apod., geodetické přístroje a příslušenství včetně servisu, informační systémy.

(511) 6, 9, 16, 37, 41, 42
(210) O-75346

(111) **180780**
(220) 03.03.1993
(151) 03.11.1994
(540)



(594) Kombinovaná
(730) **GB-geodezie, spol. s r.o.**, Tuřanka 1521/92b, Brno, Slatina, 62700, CZ
(740) Ing. Jandová Marie, Nerudova 1095, Kuřim, 66434
(510) Geodetické práce, nakladatelství, kartografická díla, polygrafické výrobky, kancelářské potřeby, rýsovací pomůcky, ofsetové barvy, geodetické pomůcky jako výtyčky, olovnice, hřeby apod., geodetické přístroje a příslušenství včetně servisu, informační systémy.
(511) 6, 9, 16, 37, 41, 42
(210) O-75345

(111) **182537**
(220) 17.02.1993
(151) 20.01.1995
(540)

KUNOVJANKA

(592) Slovní
(730) **Orkla Foods Česko a Slovensko a.s.**, Mělnická 133, Byšice, 27732, CZ
(740) Traplová Hakr Kubát, advokátní a patentová kancelář, Mgr. Jana Šuranová Traplová, advokátka, Přístavní 531/24, Praha 7, Holešovice, 17000
(510) (29) sterilovaný zeleninový salát.
(511) 29
(210) O-75107

(111) **182538**
(220) 17.02.1993
(151) 20.01.1995
(540)

ĎÁBELSKÉ TOUSTY

(592) Slovní
(730) **Orkla Foods Česko a Slovensko a.s.**, Mělnická 133, Byšice, 27732, CZ
(740) Traplová Hakr Kubát, advokátní a patentová kancelář, Mgr. Jana Šuranová Traplová, advokátka, Přístavní 531/24, Praha 7, Holešovice, 17000
(510) (29) masová směs.
(511) 29
(210) O-75110

(111) **182539**
(220) 17.02.1993
(151) 20.01.1995
(540)

HRADIŠŤANKA

(592) Slovní
(730) **Orkla Foods Česko a Slovensko a.s.**, Mělnická 133, Byšice, 27732, CZ
(740) Traplová Hakr Kubát, advokátní a patentová kancelář, Mgr. Jana Šuranová Traplová, advokátka, Přístavní 531/24, Praha 7, Holešovice, 17000
(510) (29) sterilovaná zeleninová směs.
(511) 29
(210) O-75108

(111) **182901**
(220) 26.02.1993
(151) 17.02.1995
(540)

RESPI-JET

(592) Slovní
(730) **Covidien LP**, 15 Hampshire Street, Mansfield, MA, US
(740) Rott, Růžička & Guttman, Patentové, známkové a advokátní kanceláře, JUDr. Vladimír Rott, patentový zástupce, Vyskočilova 1566, Praha 4, Michle, 14000
(510) (10) vysokokompresní inhalátory pro terapeutické účely, zkumavky, rozprašovače, masky a náústky.
(511) 10
(210) O-75279

(111) **183939**
(220) 28.01.1993
(151) 06.04.1995
(540)



(593) Obrazová
(591) Barevná
(730) **TOMÁŠ group, spol. s r.o.**, Bařovka 502, Ratíškovice, 69602, CZ
(740) PŘÍKRYL & BURDOVÁ – patentová a známková kancelář, Mgr. Alena Burdová, Holešovská 1389, Hulín, 76824
(510) Mechanizovaná důlní výztuž, důlní dobývací kombajny, důlní hřeblové dopravníky (části), plynové kotle a ohřívače, ocelové palety na tyčový materiál, ocelové konstrukce, hydraulické sedačky a lůžka pro nepohyblivé osoby, servis oprav výrobků.
(511) 6, 7, 10, 11, 12, 37
(210) O-74723

(111) **183985**
(220) 23.09.1993
(151) 07.04.1995
(540)



(594) Kombinovaná
(730) **POTOMAC CFI s. r. o.**, Washingtonova 1599/17, Praha 1, 11000, CZ
(740) Rott, Růžička & Guttman a spol., Vyskočilova 1566, Praha 4, Michle, 14000
(510) Textil a výrobky z textilu, oděvy, obuv, výrobky z kůže, kancelářské potřeby, papírenské výrobky, nábytek a bytové doplňky, výrobky ze skla a porcelánu.
(511) 16, 18, 20, 21, 24, 25
(210) O-82931

(111) **183986**
(220) 23.09.1993
(151) 07.04.1995
(540)

stratego

(592) Slovní
(730) **POTOMAC CFI s. r. o.**, Washingtonova 1599/17, Praha 1, 11000, CZ
(740) Rott, Růžička & Guttman a spol., Vyskočilova 1566, Praha 4, Michle, 14000
(510) Fotografické, filmovací a optické přístroje, kalkulační stroje, výpočetní technika, přístroje pro zpracování informací, pořádání veřejných soutěží a konkurzů na úseku průmyslových a obchodních podniků, pojištění, finančnínictví, peněžnictví a v oblasti nemovitostí.
(511) 9, 35, 36
(210) O-82930

(111) **184007**
(220) 27.09.1993
(151) 07.04.1995
(540)

TOBOGAN

(592) Slovní
(730) **Český rozhlas**, Vinohradská 12, Praha 2, 12099, CZ
(510) Nahrané a nenahrané nosiče záznamů zvuku a obrazu, zejména audiokazety, videokazety, magnetofonové pásky, gramofonové desky, kompaktní desky, videodesky, propagační tiskoviny, zejména katalogy, prospekty, plakáty, fotografie, knihy, časopisy, periodické a neperiodické tiskoviny, reklamní tiskoviny, reklamní a propagační činnost, provozování rozhlasového vysílání, zejména tvorba rozhlasových programů, rozhlasové zpravodajství, publicistika, hudební vysílání, činnost vyučovací, vzdělávací a zábavná, vydavatelská a nakladatelská činnost, pořádání koncertů, agentážní činnost v oblasti umění a kultury, hudební soutěže, archivování rozhlasových fondů.
(511) 9, 16, 35, 38, 39, 41
(210) O-83014

(111) **184008**
(220) 27.09.1993
(151) 07.04.1995
(540)

HOST DO DOMU

(592) Slovní
(730) **Český rozhlas**, Vinohradská 12, Praha 2, 12099, CZ
(510) Nahrané a nenahrané nosiče záznamů zvuku a obrazu, zejména audiokazety, videokazety, magnetofonové pásky, gramofonové desky, kompaktní desky, videodesky, propagační tiskoviny, zejména katalogy, prospekty, plakáty, fotografie, knihy, časopisy, periodické a neperiodické tiskoviny, reklamní tiskoviny, reklamní a propagační činnost, provozování rozhlasového vysílání, zejména tvorba rozhlasových programů, rozhlasové zpravodajství, publicistika, hudební vysílání, činnost vyučovací, vzdělávací a zábavná, vydavatelská a nakladatelská činnost, pořádání koncertů, agentážní činnost v oblasti umění a kultury, hudební soutěže, archivování rozhlasových fondů.
(511) 9, 16, 35, 38, 39, 41
(210) O-83015

(111) **184009**
(220) 27.09.1993
(151) 07.04.1995
(540)

OZVĚNY DNE

(592) Slovní
(730) **Český rozhlas**, Vinohradská 12, Praha 2, 12099, CZ
(510) Nahrané a nenahrané nosiče záznamů zvuku a obrazu, zejména audiokazety, videokazety, magnetofonové pásky, gramofonové desky, kompaktní desky, videodesky, propagační tiskoviny, zejména katalogy, prospekty, plakáty, fotografie, knihy, časopisy, periodické a neperiodické tiskoviny, reklamní tiskoviny, reklamní a propagační činnost, provozování rozhlasového vysílání, zejména tvorba rozhlasových programů, rozhlasové zpravodajství, publicistika, hudební vysílání, činnost vyučovací, vzdělávací a zábavná, vydavatelská a nakladatelská činnost, pořádání koncertů, agentážní činnost v oblasti umění a kultury, hudební soutěže, archivování rozhlasových fondů.

(511) 9, 16, 35, 38, 39, 41
(210) O-83017

(111) **184010**
(220) 27.09.1993
(151) 07.04.1995
(540)

MIKROFORUM

(592) Slovní
(730) **Český rozhlas**, Vinohradská 12, Praha 2, 12099, CZ
(510) Nahrané a nenahrané nosiče záznamů zvuku a obrazu, zejména audiokazety, videokazety, magnetofonové pásky, gramofonové desky, kompaktní desky, videodesky, propagační tiskoviny, zejména katalogy, prospekty, plakáty, fotografie, knihy, časopisy, periodické a neperiodické tiskoviny, reklamní tiskoviny, reklamní a propagační činnost, provozování rozhlasového vysílání, zejména tvorba rozhlasových programů, rozhlasové zpravodajství, publicistika, hudební vysílání, činnost vyučovací, vzdělávací a zábavná, vydavatelská a nakladatelská činnost, pořádání koncertů, agentážní činnost v oblasti umění a kultury, hudební soutěže, archivování rozhlasových fondů.
(511) 9, 16, 35, 38, 39, 41
(210) O-83018

(111) **184813**
(220) 14.09.1993
(151) 12.05.1995
(540)

NEXT

(592) Slovní
(730) **Next Holdings Limited**, Desford Road, Enderby, Leicester, LE19 4AT, GB
(740) KOREJZOVA LEGAL v.o.s., JUDr. Petra Sauvage de Brantes, advokátka, Korunní 810/104, Praha 10, Vinohrady, 10100
(510) Drahé kovy a jejich slitiny a předměty z drahých kovů nebo jimi potažené; bižuterie, drahé kovy; hodinářské a chronometrické nástroje; kůže a náhražky kůže a zboží z těchto materiálů; surová kůže a kožešiny; kufry a cestovní tašky; deštníky, slunečníky a vycházkové hole; biče, postroje na koně a sedlářské výrobky; oděvy, obuv, pokrývky hlavy.
(511) 14, 18, 25
(210) O-82627

(111) **185452**
(220) 19.02.1993
(151) 05.06.1995
(540)



(594) Kombinovaná
(730) **CTBAT International Co. Limited**, 29th Floor Oxford House, Taikoo Place, 979 King's Road, Island East, Hong Kong, HK
(740) Baker & McKenzie v.o.s., advokátní kancelář, JUDr. Jiří Čermák, advokát, Klimentská 46, Praha 1, 11002
(510) (34) cigarety; tabák; tabákové výrobky; kuřácké potřeby; zapalovače a zápalky.
(511) 34
(210) O-75171

(111) **185454**
(220) 19.01.1994
(151) 05.06.1995
(540)

RAIDER

(592) Slovní
(730) **Mars Incorporated**, Elm Street 6885, McLean, 22101, VA, US
(740) KOREJZOVA LEGAL v.o.s., JUDr. Petra Sauvage de Brantes, advokátka, Korunní 810/104, Praha 10, Vinohrady, 10100
(510) Náplně pro pekařské a cukrářské výrobky; mouka, obilné výrobky určené k lidské spotřebě, rýže, také v balíčcích pro vaření, předvařená nebo dehydrovaná; těsto na výrobu italských těstovin, koření, směsi koření, pomazánky na chléb, převážně tvořené požitelnými tuky, s čokoládovou, mandlovou a nugátovou příchutí, čaj (bez léčivých účinků), káva, kávové náhražky, kakao, čokoláda na pití, také extrakty z uvedeného zboží (tekuté a sušené), jako připravované nápoje, tak i ze sáčků, také z prodejních automatů; sirup z melasy, cukr, med, omáčky (včetně dresingů pro saláty); zmrzlinové krémy, zmrzliny, zmrzlinové výrobky, zmrazené cukrářské výrobky, chléb, sušenky, suchary, pekařské a cukrářské výrobky, sladkosti, čokolády, kusové výrobky z čokolády, náplně do koláčů a zákusků vyrobené z uvedeného zboží, pudinky (dezerty), zákuskové kusy a malé zákusky k použití mezi hlavním jídlem, převážně z obilovin, čokolády, kakaa ve formě sušenek nebo koláčů.
(511) 29, 30
(210) O-85924

(111) **186398**
(220) 30.09.1993
(151) 30.06.1995
(540)

TRUE

(592) Slovní
(730) **True Manufacturing Co. Inc.**, 2001 E Terra Lane, O'Fallon 63366, MO, US
(740) Rott, Růžička & Guttman, Patentové, známkové a advokátní kanceláře, JUDr. Vladimír Rott, patentový zástupce, Vyskočilova 1566, Praha 4, Míchle, 14000
(510) (11) chladicí boxy a pulty, zejména pro použití v samoobsluhách a restauračních zařízeních.
(511) 11
(210) O-83116

(111) **186431**
(220) 21.01.1994
(151) 03.07.1995
(540)

RIPPLE

(592) Slovní
(730) **Mars Incorporated**, Elm Street 6885, McLean, 22101, VA, US
(740) KOREJZOVA LEGAL v.o.s., JUDr. Petra Sauvage de Brantes, advokátka, Korunní 810/104, Praha 10, Vinohrady, 10100
(510) (30) náplně pro pekařské a cukrářské výrobky; mouka, obilné výrobky určené k lidské spotřebě, rýže, také v balíčcích pro vaření, předvařená nebo dehydrovaná; těsto na výrobu italských těstovin, koření, směsi koření, pomazánky na chléb, převážně tvořené požitelnými tuky, s čokoládovou, mandlovou a nugátovou příchutí, čaj (bez léčivých účinků), káva, kávové náhražky, kakao, čokoláda na pití, také extrakty z uvedeného zboží (tekuté a sušené), jako připravované nápoje, tak i ze sáčků, také z prodejních automatů; sirup z melasy, cukr, med, omáčky (včetně dresingů pro saláty); zmrzlinové krémy, zmrzliny, zmrzlinové výrobky, zmrazené cukrářské výrobky, chléb, sušenky, suchary, pekařské a cukrářské výrobky, sladkosti, čokolády, kusové výrobky z čokolády, náplně do koláčů a zákusků vyrobené z uvedeného zboží, pudinky (dezerty), zákuskové kusy a malé zákusky k použití mezi hlavním jídlem, převážně z obilovin, čokolády, kakaa ve formě sušenek nebo koláčů.
(511) 30
(210) O-85979

(111) **189555**
(220) 20.01.1994
(151) 29.04.1996
(540)



(594) Kombinovaná
(730) **Tvin CZ, s.r.o.**, Na Skalkách 1779, Brandýs nad Labem - Stará Boleslav, 25001, CZ
(740) PROPATENT, Ing. Vlasta Sedláčková, patentový zástupce, Pod Pekařkou 107/1, Praha 4, Podolí, 14700
(510) (6) kornouty na zmrzlinu aluminiové; (16) kornouty na zmrzlinu papírové; (30) kornouty na zmrzlinu oplatkové lité a kroužené, oplatkové doplňky pro cukrárenskou výrobu.
(511) 6, 16, 30
(210) O-85946

(111) **191826**
(220) 29.06.1993
(151) 24.07.1996
(540)

RTS

(592) Slovní
(730) **RTS, a.s.**, Lazaretní 4038/13, Brno, Židenice, 61500, CZ
(740) A. Holas & partner, Patentová a známková kancelář, Ing. Mgr. Hana Holasová, Křížová 105/4, Brno, Staré Brno, 60300
(510) (9) výpočetní a kancelářská technika zejména počítače, faxy, tiskárny; (20) nábytek pro sekretariáty, nábytek všeho druhu, ze dřeva, kovu, rákosu, kůže nebo jiných hmot, pro ložnice, zahradu, pro rejstříky; (35) porady organizační, ekonomické, vedení záležitostí, normotvorná a cenová činnost, projektování, poskytování software; (36) movitosti a nemovitosti, zprostředkování jejich koupě a prodeje, správa nemovitého majetku, kanceláře zprostředkující nájem a pronájem; (37) montáž a údržba konstrukcí, kompletace a montáž výpočetní a kancelářské techniky, opravy nábytku, čalounění, polštářování, restaurátorské práce; (39) doprava nábytku, dodávání zboží; (41) školení; (42) porady a konzultace odborné, technické, poradenská služba stavební, inženýrské práce, expertizy, programování, programování systémů řízení.
(511) 9, 20, 35, 36, 37, 39, 41, 42
(210) O-80951

(111) **256680**
(220) 29.10.2002
(151) 27.08.2003
(540)



(594) Kombinovaná
(730) **Temposervis CZ a.s.**, Točítá 34/1964, Praha 4, 14000, CZ
(740) Ing. Francis Jupa, Měchenická 4/2554, Praha 4, 14100
(510) (9) elektrická výzbroj pro motorová vozidla; (12) součástky pro všechny druhy a typy osobních a nákladních automobilů, díly a součásti brzd, řízení a kol, elektronická zabezpečovací zařízení pro motorová vozidla; (35) poradenství v oblasti řízení obchodní činnosti, propagační činnost a reklama, zprostředkovatelská činnost v oblasti obchodu, obchodní poradenství v oblasti software a hardware; (37) provozování autoservisu se všemi službami s tím spojenými, montáž, servis, údržba pozemních dopravních prostředků a jejich příslušenství, montáž autodoplňků podle

přání zákazníka, zprostředkovatelská činnost v oblasti autoservisu, montáže a údržby pozemních vozidel, technické poradenství v oblasti software a hardware, údržba hardware; (42) tvorba, údržba a pronájem software, pronájem hardware, poradenství v oblasti software.

(511) 9, 12, 35, 37, 42
(210) O-185053

(111) **256814**
(220) 26.11.2002
(151) 27.08.2003
(540)



(594) Kombinovaná
(591) Barevná
(730) **UNION COSMETIC s.r.o.**, Za tratí 975, Třebechovice pod Orebem, 50346, CZ
(740) PatentCentrum Sedlák & Partners s.r.o., Okružní 2824, České Budějovice, České Budějovice 3, 37001
(510) (3) mýdla, parfumerie, a to kosmetické, hygienické a toaletní přípravky pro péči o tělo, pleť a vlasy, vonné oleje, kosmetika, a to přípravky pro péči o tělo, pleť a vlasy, hygienické a toaletní přípravky pro péči o tělo, pleť a vlasy, přípravky pro čištění, leštění a odmašťování, prací prostředky; (5) dezinfekční přípravky.

(511) 3, 5
(210) O-186012

(111) **257002**
(220) 10.01.2003
(151) 27.08.2003
(540)



(594) Kombinovaná
(730) **Temposervis CZ a.s.**, Točítá 1964/34, Praha 4, 14000, CZ
(740) Ing. Francis Jupa, Měchenická 4/2554, Praha 4, 14100
(510) (9) elektrická výzbroj pro motorová vozidla; (12) součástky pro všechny druhy a typy osobních a nákladních automobilů, díly a součásti brzd, řízení a kol, elektronická zabezpečovací zařízení pro motorová vozidla; (35) poradenství v oblasti řízení obchodní činnosti, propagační činnost a reklama, zprostředkovatelská činnost v oblasti obchodu, obchodní poradenství v oblasti software a hardware; (37) provozování autoservisu se všemi službami s tím spojenými, montáž, servis, údržba pozemních dopravních prostředků a jejich příslušenství, montáž autodoplňků podle přání zákazníka, zprostředkovatelská činnost v oblasti autoservisu, montáže a údržby pozemních vozidel, technické poradenství v oblasti software a hardware, údržba hardware; (42) tvorba, údržba a pronájem software, pronájem hardware, poradenství v oblasti software.

(511) 9, 12, 35, 37, 42
(210) O-187453

(111) **257743**
(220) 23.01.2003
(151) 29.09.2003
(540)

AROMIS

(592) Slovní
(730) **Petr Podzimek**, Martinice v Krkonoších 139, 51232, CZ
(740) Ing. Václav Kratochvíl, Husníkova 2086/22, Praha 5, Stodůlky, 15800
(510) (1) chemikálie pro průmysl, výrobky anorganické chemie, chemická činidla, dispergační činidla, i impregnační látky, hnojiva, průmyslová hnojiva, kyseliny, tmely na opravu rozbitých předmětů, tmely na vyplňování dutin stromů, rozpouštědla, žíraviny, lepidla jiná než kancelářská a než pro domácnost, lepidla pro průmyslové účely, agrochemikálie; (3) éterické oleje, aroma do nápojů, čistící oleje, oleje pro kosmetické a toaletní účely, dezodoranty pro osobní potřebu, éterické esence, kosmetické přípravky, koupelové soli a oleje, nikoli pro medicínální účely, krémy na kůži, mýdla, voňavkářské výrobky, kosmetika, šampóny, prací prostředky, zubní pasty; (5) bylinné čaje pro lékařské účely, léčivé čaje, výtažky z bylin, jedy všeho druhu, biocidy, pesticidy, herbicidy, insekticidy, dezinfekční přípravky, dezodoranty jiné než pro osobní potřebu, žíravé látky pro farmaceutické účely; (16) papír, lepenka a výrobky z těchto materiálů, které nejsou zařazeny do jiných tříd; (30) čaje, čajové výtažky, káva, koření.

(511) 1, 3, 5, 16, 30
(210) O-187832

(111) **257809**
(220) 31.01.2003
(151) 29.09.2003
(540)



(594) Kombinovaná
(730) **Mgr. Jiří Sojka**, Francouzská 421/87, Brno, 60200, CZ
(510) (35) reklama; (41) zábava; (43) restaurace.
(511) 35, 41, 43
(210) O-188137

(111) **257817**
(220) 31.01.2003
(151) 29.09.2003
(540)

SKI

(592) Slovní
(730) **Milan Fiedler**, Čsl. legií 699, Jilemnice, 51401, CZ
(740) PROPATENT, Ing. Vlasta Sedláčková, patentový zástupce, Pod Pekařkou 107/1, Praha 4, Podolí, 14700
(510) (30) káva, čaj, čokoláda, kakao, med, koření, cukrovinky, pečivo, oplatky, sušenky; (32) nealkoholické nápoje, pivo; (33) alkoholické nápoje.

(511) 30, 32, 33
(210) O-188164

(111) 257835
(220) 03.02.2003
(151) 29.09.2003
(540)

The logo for BauStav features a red square on the left, followed by the word "BauStav" in a bold, black, sans-serif font.

(594) Kombinovaná
(591) Barevná
(730) BAU-STAV a.s., Loketská 344/12, Karlovy Vary, 36006, CZ
(740) Langrova, s.r.o., Skrétova 1011/48, Plzeň, Jižní Předměstí, 30100
(510) (36) realitní činnost, správa nemovitostí; (37) stavebnictví, zejména výstavba bytů, opravy a úpravy ve stavebnictví, demoliční služby; (42) projektová činnost ve stavebnictví, techničtí poradci pro oblast stavebnictví a architektury.
(511) 36, 37, 42
(210) O-188214

(111) 257961
(220) 07.04.2003
(151) 29.09.2003
(540)



(594) Kombinovaná
(730) ČEZ, a. s., Duhová 2/1444, Praha 4, 14053, CZ
(740) JUDr. Aleš Zábrš, advokát, Na Beránce 57/2, Praha 6, Dejvice, 16000
(510) (1) elektrina, elektrická energie, chemické výrobky určené pro průmysl, věda a fotografii, jakož i pro zemědělství, zahradnictví a lesnictví, umělé pryskyřice a plastické hmoty v surovém stavu, hnojiva pro půdu, hasicí přístroje (složení), prostředky pro kalení a letování kovů, chemické výrobky určené ke konzervování potravin, tříslicí materiály, lepidla pro průmysl, protiplišňové přípravky, stabilizátory pro polymery, půda a substráty pro kultivaci rostlin, hnojící rašelina, tmel na štěpování, roubování stromů, tmel na vyplňování dutin stromů a tmely na opravu rozbitých předmětů; (2) nátěrové hmoty všeho druhu pro průmyslové i umělecké použití, barvy, laky, ochranné prostředky proti plísním a hnilobě, bakteriální barvy a nátěry, konzervační prostředky kupř., pro dřevo, pro kůži, mořidla, barviva pro potraviny a nápoje, barviva pro barvení oděvů, latexové emulze, emulzní nátěrové hmoty, disperzní barviva, tmely zařazené do této třídy zejména tmely olejové a tmely sklenářské, chemické přípravky pro povrchovou úpravu, barvy práškové, nástřikové hmoty s obsahem barviv, antikoroziní přípravky; (3) přípravky pro bělení a jiné prostředky k praní, přípravky pro čištění, leštění, odmašťování a broušení, brusný a leštící papír, skelný papír a plátno, smírek, pasty zubní a leštící, vosk na leštění kupř. na dřevěné podlahy, na kůži, na obuv, polítery, kosmetické výrobky všeho druhu, mýdla, šampony a jiné přípravky pro ošetření vlasů, zubní pasty a jiné přípravky pro ošetření zubů a dutiny ústní, výrobky s antibakteriálním účinkem, kosmetické barvy, kosmetické přípravky pro zvířata, šampony pro domácí zvířata; (4) paliva, uhlí dřevěné, palivové dřevo, dřevěné a rašelinové brikety, dřevěné uhlí, prostředky pro svícení jako např. vosk na svícení, svíčky, svíce, plyn a jiné osvětlovací látky, mazadla, mazací oleje a tuky, olej na ochranu a konzervaci materiálů, olej pro konzervaci zdíva; (5) antibakteriální a dezinfekční přípravky, desinfekční přípravky pro chemická WC, desinfekční přípravky pro hygienické účely, mucholapky a lepící přípravky pro ně, přípravky na hubení myši, přípravky pro čištění a osvěžení vzduchu; (6) kovy obecné a jejich slitiny a výrobky z nich, kovové stavební materiály, kovové konstrukce přenosné, kovové bedny na nářadí, kovová dlažba a dlaždice, kovová střešní krytina, neelektrické kabely a dráty, zámky spadající do třídy

6 s výjimkou zámek elektrických a ostatní zámečnické výrobky, železářské výrobky, hřebíky, šrouby a jiné kovové výrobky a drobné kovové zboží, číslice a písmena z obecných kovů, zvony, zvonečky, kovové dopravní značky s výjimkou značek mechanických a světelných, dveřní a okenní rámy kovové a kování, drátěné pletivo, řetězy a řetízky, kovové chrániče pro stromy, mřížky pro popínací rostliny, mříže kovové, držáky na hadice, kovové trubky a roury, nedobytné pokladny a bezpečnostní schránky, kovové telefonní budky, kovové nádrže, bazény a jejich součásti, prefabrikovaná paňeniště a skleníky s kovovou kostrou, kovové konstrukce voliéř, parkovací konstrukce pro kola, různé kovové výrobky, které nejsou obsaženy v jiných třídách, výrobky protisluneční ochrany z kovu, zejména žaluzie vnější, vnitřní, svislé, vodorovné, otáčivé, sklopné, svinovací a termoizolační, venkovní lamelové rolety, navíjecí svinovací systémy pro žaluzie, markýzy a bezpečnostní mříže, veškeré stínící výrobky a zařízení pro terasy z kovu, obchodní prostory a administrativní prostory (stánky) z kovu, hliníkové fólie - alobal, balicí kovové fólie; (7) obráběcí stroje, frézky, soukolí a hnací řemeny, balicí stroje, elektromechanické stroje na přípravu pokrmů, stroje a přístroje na čištění, sušicí stroje, dřevoobráběcí stroje, stroje užívané v zemědělství, lesnictví, zahrádkářství, a vinařství, sekačky, kupř. rotační sekačky elektrické i benzínové, motorové kosy, strunové sekačky, bubnové sekačky, profesionální technika pro zahrádkáře kupř. čističky trávníků, rozmetače hnojiv, travní kolektory, kultivátory, postřikovače a rosice, sečí a doseřovací stroje, provzdušňovače, shrabovače pro sběr listů a trávy, vázací stroje na seno, samojízdné smetače, kompostéry a drtiče, čerpadla elektrická zahradní, čerpadla pro domácí vodárny, čerpadla do vrtaných studní, ponorná čerpadla, elektrotechnická zařízení pro domácnost, zejména kuchyňské drtiče, přístroje na mletí potravin a mixéry, lisy na ovoce a na zeleninu, jejich části a součásti, domácí automatické pračky, myčky na nádobí, vysavače prachu, leštiče parket, vrtačky a jejich části, řetězové pily a okružní pily a jejich části, tlakové myčky, svařovací stroje elektrické, kompresory, bazénová technika spadající do tř. 7, zejména čerpadla, čerpadlové membrány, navíjaky pro pružné hadice, motory, kromě motorů pro pozemní vozidla, spojovací a převodová ústrojí, kromě ústrojí pro pozemní vozidla, líhne umělé pro zvířata, lisovací nástroje pro strojní lisy, upínací hlavy pro nástroje a obrobky, frézy a další malá mechanizace, míchače a míchačky, přístroje pro hermetické uzavření a odsávání vzduchu, strojky na svařování plastových fólií, elektrické nářadí, zejména elektrické ruční vrtačky, elektrické šroubováky, brusky, pilky, hoblíky a ostatní nástroje poháněné elektrickým motorem nebo jiným mechanickým pohonem spadající do této třídy; (8) nářadí a přístroje s ručním pohonem, nože, vidličky, lžíce, nástroje pro řezání, broušení a stříhání, zahradnické nůžky, sečné zbraně, břitvy, ostatní nožičské výrobky, upínací desky a upínací přístroje, ruční česačky na ovoce, plecí motýčky, ruční mechanické lisy na ovoce a zeleninu, hrábě všeho druhu, rýče, lopaty, sekery, sekačky, krbové náčiní, ruční zahradní technika spadající do této třídy, ruční dílenská technika, vrtáky, řezné nástroje, hoblíky, kladiva, kleště, kleštičky, maticové klíče, kosy a brousny na kosy, brusné nástroje pro ruční broušení, kupř. ruční brusy a brusky, brusné kameny a kotouče, ruční stavební nářadí, ruční pily, šroubováky, ruční kuchyňské přístroje, nářadí, nástroje a přípravky, ruční postřikovače kupř. na insekticidní prostředky, proti hmyzu, ruční nářadí pro nýtované spoje, ostatní ruční nářadí a ručně ovládané nástroje a náčiní zemědělské a zahradnické pro kutily a pro volné chvíle; (9) data, databáze a jiné informační produkty na magnetických a optických nosičích, nosiče dat všeho druhu spadající do tř. 9, elektronické sítě, multimediální aplikace, multimediální informační katalogy, elektronické časopisy, elektronická periodika a knihy v elektronické podobě, nahraný software na CD a DVD discích a magnetických nosičích, zvukové a obrazové záznamy na optických, magnetických a magneticko-optických nosičích, elektrické stroje a přístroje ve tř. 9, kupř. přístroje pro měření a analýzu, diagnostické přístroje, telefonní přístroje a ústředny, zástrčkové a zásuvkové moduly k těmto výrobkům, přístroje a nástroje vědecké, geodetické, signalizační a pro účely kontrolní, měřicí a regulační technika, jističí a spínací přístroje, zařízení pro rozvod elektrické energie, elektroinstalační potrubí a kabelové žlaby, slaboproudé, nízkonapětové a vysokonapětové přístroje, přístroje pro zpracování informací a výrobky výpočetní techniky, elektromontážní a elektroinstalační materiál spadající do tř. 9, polovodičové výrobky, telekomunikační technika zejména telefony, faxy, zařízení pro reprodukci dat, kopírovací stroje, spotřební elektronika, elektronické oznamovací a informační tabule, světelné nebo mechanické návěsti, řídicí a kontrolní panely, informační systémy na strojně čitelných nosičích, přístroje pro audiovizuální komunikaci, přístroje pro záznam, převod a reprodukci zvuku nebo obrazu a jejich součásti, elektronické řídicí systémy, elektrické přístroje spadající do tř. 9 a jejich součásti, elektronky a svítidla-zářivky, optické a optickoelektrické přístroje, přístroje pro signalizaci a kontrolu, pišťalky, elektrické a elektrodynamické zařízení pro dálkové ovládání

průmyslových procesů, železničních uzlů, pro dálkové řízení signalizace, dálkové zapalování, dávkovače, elektrické indikátory, snímače teploty - teploměry, ukazatel výšky hladiny vody - vodoznaky, elektronická zabezpečovací technika a zabezpečovací systémy, kódovací a dekodovací zařízení, analogové a digitální karty, prodejní automaty a zařízení s provozem na mince, hasicí zařízení, elektrické spotřebiče pro domácnost, zejména rádia, přehrávače, televize, skleníkové termostaty, automatické větráky pařeníšť, elektrická zařízení pro vábení hmyzu, speciální pouzdra pro přístroje a nástroje, ochranné přilby a rukavice, osobní ochranné prostředky proti nehodám, plovací kruhy a vesty, potápěčské masky, oděvy a přístroje, kalibrovací výrobky ze skla spadající do tř. 9, sluneční brýle, solární články, virgule a proutky pro proutkaře; (10) přístroje a nástroje chirurgické, zubní a veterinární, umělé údy, oči a zuby, ortopedické potřeby, speciální nábytek k lékařským účelům, ortopedické bandáže, gumové potřeby hygienické, kondomy; (11) přístroje pro osvětlení, topení, výrobu páry, pro vaření, přístroje chladicí, pro sušení, ventilaci, distribuci vody, zdravotní zařízení, klimatizace, dřivoště, přístroje pro topení a větrání sklenic, zařízení na sušení krmiva, solární tepelné akumulátory - kolektory, lampová svítidla a lampióny, zahradní lampy a lampy pro osvětlování rostlin, lampy germicidní - ničící bakterie, kapesní svítilny, krby, kamna, pece a sporáky na tuhá, kapalná a plynová paliva a na elektrický proud a jejich součásti a příslušenství, přístroje pro pečení, opékání, grilování a příslušenství, zahradní grily, mikrovlnná zařízení na úpravu vody, přístroje pro víření vody, přístroje pro chlorování bazénů, osvětlování a svítidla všeho druhu, vanové a sprchové kabiny, vybavení koupelen, saunové zařízení, solária, zařízení pro ohřívání vody, zejména zásobníky a průtokové ohříváče vody, zařízení pro výrobu páry, zejména parní turbíny, vodní turbíny; (12) vozidla a dopravní prostředky, traktory, zahradní traktory, transportéry, vozíky, vozíky na manipulaci se zbožím, vozíky nakupní, vozíky na zavazadla, vyklápěcí vozíky, vyklápěcí zařízení jako části nákladních vozidel, tříkolky - dodávkové tříkolky, zásobovací tříkolky, dvoukoláky, trakaře, jízdní kola a jejich součásti a doplňky, stojany na jízdní kola, speciální košíky pro jízdní kola, motocykly a mopedy, doplňky a příslušenství k automobilům a motocyklům, kola a pneumatiky, elektromobily, dětské kočárky, čluny, jachty, obtbné přívěsy, padáky, saně, vznášedla, kolečkové židle; (13) střelné zbraně, střeliva a střely, výbušniny a ohňostroje, pyrotechnické výrobky, zejména výrobky zábavní pyrotechniky; (14) vzácné kovy a jejich slitiny a výrobky z těchto látek nebo potříbeného nebo pozlaceného kovu, hodinářské nástroje a časomíry, chronometrické přístroje, sluneční hodiny; (15) hudební nástroje všeho druhu, hrací skříně; (16) papír, výrobky z papíru, periodické a neperiodické publikace, knihy, učebnice a učební pomůcky a materiály pro výuku, časopisy, brožury, fotografie, informační produkty na papírových nosičích, letáky, plakáty, data a databáze na papírových nosičích, tištěné manuály, reklamní, propagační, užitkové, umělecké nebo ozdobné předměty z papíru, výrobky z papíru, kupř. pohlednice, dopisní papíry, obálky, přání, kalendáře, samolepky, obtisky, vystřihovánky, kartičky, sošky z papírové hmoty, balicí papír, tašky, sešity, skicáky, rolety z papíru, prostírání, ubrusy a ubrusy, sáčky z papíru nebo umělých hmot jako obaly na odpadky, do vysavačů, pro mikrovlnné trouby, psací stroje a kancelářské potřeby, jednorázové pleny z papíru nebo buničiny, zemské glóbusy, malířské stojany, plátna a štětky, pastelky, penály, pera, materiály na modelování, nože na papír, blány z umělých hmot přílnavé natahovací pro paletizaci, pečete a pečetní vosk, poštovní známky, razítka, těžítka, školní tabule, vinětovací strojky, bytová terária; (17) polotovary z plastických hmot, kaučuk, gutaperča, guma a výrobky z těchto materiálů, gumové pytle a sáčky, bedny a krabice, kontejnery z plastických hmot, nekovové potrubí, hadice, hadice na zalévání; (18) kůže, imitace kůže, výrobky z těchto materiálů, kufry, tašky a brašny všeho druhu, školní tašky, tašky na kolečkách, tašky na nošení dětí, kožené pásky, peněženky, kožešinové pokrývky, deštníky, obaly na deštníky, slunečníky, sedlářské výrobky, pokrývky a postroje pro zvířata, obaly na oděvy, kožené sáčky a kožené pytle jako obaly; (19) okna, dveře a jiné nekovové výplně stavebních otvorů, lodžie, betonové, keramické a pálené stavební materiály, zejména cihly, betonové a porobetonové stavební bloky, překlady, střešní tašky, suché maltové a omítkové směsi, beton, cement, vápno, písek, bazény z plastu, nekovové stavební materiály - řezivo neopracované, stavební prvky ze dřeva, např. trámy, prkna, panely, překližky, dřevěné obložení stěn i podlah, dýhy ze dřeva, podlahy a podlahové materiály pro interiéry, zejména dřevěné, palubkové, lamelové, z korku, nebo obsahující korkovou drť, podlahové prvky, parketové dílce, schodové profily, parapetní desky, plovoucí podlahy, dveře nekovové, dlažba, žaluzie a markýzy nekovové, portály, vertikální látkové žaluzie, rolety a plísě, dveřní a předokenní markýzy i žaluzie nekovové všech druhů a typů, stavební sklo, kupř. skleněné tašky, dlaždice, mozaikové sklo, obkladačky, sklo drátěné, sklo izolační, bazény plavecké - nekovové, figurky z kamene, betonu a mramoru,

fólie a desky z umělých hmot na značení cest, křemen, křišťál, lepenka pro stavební účely, nekovová lešení, nekovový mříž a mřížoví okenice, ohrady a ploty, rákos pro stavební účely, rámy pro skleníky nekovové, šamotové šindele, škvára, terakota, trhové slánky nekovové; (20) nábytek všeho druhu ze dřeva, kovu, rákosu, kůže nebo jiných hmot, bambus, bambusové závěsy, stavebnicový nábytek a modulový nábytek, variabilní nábytkové programy pro kanceláře, jednací místnosti, recepce, sekretariáty, nábytek pro kuchyně, ložnice, nábytek školní a zahradní, dětský nábytek, nábytek s využitím skla a zrcadel, atypický nábytek a nábytek ze dřeva, čalouněný nábytek, sedací soupravy, křesla a židle, stoly a stolky, rámy, stojany, výrobky ze dřeva, korku, třtiny, vrbového proutí pokud nejsou zahrnuty v jiných třídách, výrobky z náhražek těchto materiálů včetně výrobků z plastických hmot, bytové a nábytkové doplňky, umělecké a ozdobné předměty, dřevotřískové a dřevovláknité desky, pomocné profily a desky k obkladu stěn, stropů a podlah, pohyblivé panely a interiérové příčky, bedny ze dřeva nebo z umělých hmot, nekovové přepravní kontejnery, palety na manipulaci ze zbožím, nábytek z plastických hmot, listy k nábytku z umělých hmot, nádoby z umělých hmot jako obaly, dávkovače ručníků a tekutých mýdel (nekovové), držáky na záclony a závěsy, konzole na záclony a závěsy, kování na dveře nekovové, figurky z plastických hmot, nádrže na tekutá paliva (kromě nekovových a zděných), násady a rukojeti (nekovové), palety nakládací a přepravky (nekovové), žebříky ze dřeva nebo z umělých hmot, schránky z umělých hmot, věšáky (háky nekovové), věšáky na oděvy, žaluzie, žebříky z umělých hmot, zrcadla, stojany na časopisy, držáky na noviny, stojany na deštníky, hmoždinky, nekovové násady na nářadí, včelí úly, plástve a voskové plástve do včelích úlů, výdřevy pro včelí úly, proutěné zboží, psi boudy, spací pytle, rukojeti na nářadí - nekovové, umělecká díla, sochy a sošky ze dřeva, vosku, sádry nebo umělých hmot, umělecké truhlářské výrobky; (21) náčiní a nádoby pro domácnost nebo kuchyň, nádoby a nádobí z plastických hmot pro domácnost, soupravy kuchyňského nádobí, tlakové hrnce, schránky na pečivo, cestovní lahve, dřezy na praní (škopky), formy na led, zubní kartáčky, kartáče, hřebeny, kbelíky, umyvadla, koše na odpadky, květináče, konve, kolíčky na prádlo, kontejnery, vaničky dětské přenosné, výrobky ze skla i porcelánu, výrobky z křišťálového skla, poháry skleněné, sklenice, popelníky, poháry keramické, holby keramické, keramické porcelánové tácky, stojany na jídelní listky, porcelánové a skleněné džbány, demižony, drobné reklamní a upomínkové předměty ze skla a porcelánu, bytová terária pro pěstování rostlin, lisy na ovoce pro domácnost s výjimkou elektrických, kuchyňské šrotovníky s výjimkou elektrických, ruční čistící nástroje, dávkovače mýdla a papírových ručníků, toaletního papíru, klece pro domácí zvířata, kuchyňské formy na koláče, na led, na pečení, formičky a tvořítka na pečivo, grily pro použití na pečení a fritézy s výjimkou elektrických, hrnce, hmcířské zboží, hubice (rozprašovač) k hadicím a konvím na zalévání, jehlice a kovové špejle na grilování, kotlíky, tepelně-izolační nádoby, termosky pro potraviny, krmítka pro hospodářská zvířata, lapače hmyzu, stříkačky na zalévání květin a rostlin, zavlažovače; (22) lana, provazy, struny, sítky, stany, plachty, plachtoviny, pytle, textilní materiály ze surových vláken, provazové žebříky, houpačí sítě, textilní obaly, umělohmotná vlákna na textilní účely; (23) vlákna pro textilní účely; (24) tkaniny a textilní výrobky, stolní pokrývky, ručníky, osušky, ubrusy, utěrky, textilní plošné výrobky, bavlněné látky, potištěné látky, látky na deštníky a pláště do deště, bytové textil, ložní prádlo, reklamní a propagační předměty z textilu, prostírání, ubrusy, praporečky, korouhve, cestovní příkrývky, spací pytle, textilní rolety, ručníky, textilní šitky, textilní tapety, geotextilie; (25) oděvy všeho druhu, dámské, pánské, dětské, včetně sportovních a jeansových, trička, obuv, střevíce, sportovní obuv, kloboučnické výrobky, čepice, kšiltovky, kravaty, šály, šátky, zažehlovací obtisky, nášivky na oděvy, pláštěnky, dřeváky, rukavice; (26) krajky a výšivky, stuhu a tkaničky, knoflíky, odznaky, umělé květiny, ovoce a větve, ozdoby textilních výrobků, kupř. nažehlovací ozdoby, přezky a spony jako oděvní doplňky; (27) podlahové krytiny všeho druhu kupř. z plastů, termoplastových laminátů, dřeva, korku, dýhy a podlahových prvků obsahujících dýhu, podlahové krytiny izolační, koberece, koberečky, koberečky do automobilů, podložky pod koberece, rohožky a protiskluzové rohože, předložky, tapety a nástěnné koberece s výjimkou textilních, umělé trávníky; (28) hry, hry společenské, hry stolní, hrací karty, stavebnice, hry automatické a/nebo elektronické s výjimkou těch, které se uvádějí v chod zhozením mince nebo těch, které jsou používány výhradně s televizním přijímačem, hračky plyšové, hračky pohyblivé, maňásci, potřeby pro sport, zejména sportovní náčiní a nářadí jako startovací bloky, vrhačské náčiní, míče pro míčové hry, lyže, rybářské potřeby zejména pruty, navijáky a návnady, gymnastické nářadí a náčiní, potřeby pro tenis, golf, kriket, činky, posilovací stroje a přístroje pro tělesná cvičení, trenážéry, sportovní hry, billiardové stoly, nářadí a potřeby pro zimní sporty, lukostřelecké náčiní, bazény pro děti, bazény přenosné, bazény interiérové

i venkovní - potřeby pro hru, bazény nafukovací, vánoční stromky umělé, ozdoby na vánoční stromky i k reklamním účelům, kanadské žertíky, zábavná pyrotechnika jako hračka, karnevalové masky, kouzelnické potřeby; (29) maso, ryby, drůbež, zvěřina, masové výtahy, ovoce a zelenina konzervované, sušené a zavařené, vejce, mléko a mléčné výrobky, oleje a jedlé tuky; (30) káva, čaj, kakao, cukr, rýže, tapioka, ságo, kávové náhražky, mouka a přípravky z obilnin, chléb, pečivo, cukrovinky, zmrzlina, med, sirup melasový, droždí, prášky do těsta, sůl, hořčice, ocet, nálevy k ochucení, koření, led pro osvěžení; (31) výrobky zemědělské, zahradnické a lesní, zrní neuvedené v jiných třídách, živá zvířata, čerstvé ovoce a zelenina, osivo, rostliny a přírodní květiny, krmivo pro zvířata, slad, syrové dřevo, obilniny, vejce nasadová, živí měkkýši a korýši; (32) piva všeho druhu, minerální vody, šumivé nápoje a jiné nápoje nealkoholické, nápoje a šťávy ovocné, sirupy a jiné přípravky k zhotovování nápojů, nápoje zbavené alkoholu; (33) alkoholické nápoje s výjimkou pív, zejména vína, míchané alkoholické nápoje, koňaky, whisky, likéry; (34) tabák, potřeby pro kuřáky, zápalky, zapalovače, cigarety, tabákové náhražky, dýmky, lulky, popelníky, kráječe doutníků, skříňky na tabákové výrobky, krabičky na sirky, tabákové váčky; (35) poradenské a informační služby v oblasti obchodu, pomoc při řízení obchodní činnosti a řízení obchodního řetězce, organizační, objednávkové, nákupní a prodejní služby v oblasti obchodních řetězců, vše ve tř. 35, poskytování obchodních informací a jiných informačních produktů reklamního charakteru, multimediálních informací v oblasti obchodu, zejména obchodu s energiemi, komerční využití Internetu v oblastech komerčních internetových médií a vyhledávacích služeb, on-line inzerce, marketing a obchod, pořádání a organizování veletrhů a výstav ke komerčním a reklamním účelům, zprostředkovatelská činnost v oblasti obchodu, zprostředkovatelská činnost v oblasti obchodu, zejména v oblasti energetiky, dovoz a vývoz elektřiny, reklamní a propagační činnost, rozšiřování reklamních a propagačních materiálů, reklamní služby s využitím direct mailingu, průzkum trhu a marketing, pronájem reklamních ploch, předvádění pro reklamní účely a podporu prodeje, předvádění zboží, rozšiřování reklamních materiálů a vzorků zboží; (36) služby finanční, peněžní, nemovitostní a pojišťovací, činnost realitní kanceláře, služby agentů zabývajících se nemovitostmi a cennými papíry, služby týkající se poskytování peněžních záležitostí, které poskytují fiduciární agenti, služby správců nemovitostí, odhady nemovitostí, služby tichého společníka; (37) stavby, opravy a montážní činnost, zejména stavební práce, zemní práce, výstavba, rekonstrukce a demolice stavebních objektů, montážní práce ve stavebnictví, zejména montáž prosklených lodžii, zábradlí a parapetů, montáže oken a dveří, zednické, klempířské, pokrývačské, svářečské, fasádní, štukatérské, zámečnické, malířské a natěračské práce, instalace, údržba, opravy a servis strojů a zařízení, montáž bazénů, servis zahradní techniky, konzultační činnost v oblasti stavebnictví; (38) služby zabezpečující audiovizuální komunikace prostřednictvím informačních a telekomunikačních sítí, kupř. počítačové sítě internet satelitu, rozšiřování a zveřejňování a přenos informací, dat a zpráv prostřednictvím informačních a telekomunikačních prostředků a přenos informací, dat a zpráv prostřednictvím informačních a telekomunikačních prostředků a sítí, šíření elektronických časopisů, elektronických periodik a knih v elektronické podobě prostřednictvím počítačové sítě, pomocí satelitů; (39) doprava železniční, silniční, vodní, vzdušná a potrubní a to jak osob, tak i zboží, balení a skladování zboží, služby týkající se kontroly vozidel, pronájmu vozidel, služby týkající se poskytování informací o dopravě, činnost cestovní kanceláře a agentury, distribuce a transfer elektřiny, rozvod elektřiny a tepla, doprava a skladování radioaktivních odpadů; (40) zpracování materiálů, likvidace radioaktivních odpadů, výroba elektřiny a tepla, služby týkající se transformace objektu nebo látky vyžadující modifikace jejich hlavních vlastností např. barvení, řezání, pokovování, leštění, broušení a vykrajování; (41) vydavatelská a nakladatelská činnost, pořádání a organizační zajištění kurzů, školení, přednášek, konferencí, vzdělávací a rekvalifikační činnost, organizování kulturních a vzdělávacích veletrhů a výstav, organizování sportovních soutěží, pořádání loterií, organizování a pořádání soutěží; (42) investiční, projektová a konzultační činnost, zejména v oblasti vědecké a technologické služby a s nimi spojený výzkum a návrhy, zejména v oblasti energetiky, průmyslové analýzy a výzkum, návrh a vývoj počítačového hardwaru a softwaru, právní služby, zejména v oblasti energetiky; (43) služby zajišťující stravování, ubytovací služby; (45) osobní a společenské služby poskytované třetími osobami k uspokojení potřeb jednotlivců, zejména služby týkající se ostraha a dohledu v souvislosti s bezpečností osob a objektů, bezpečnostní služby.

(511) 1, 2, 3, 4, 5, 6, 7, 8, 9, 10, 11, 12, 13, 14, 15, 16, 17, 18, 19, 20, 21, 22, 23, 24, 25, 26, 27, 28, 29, 30, 31, 32, 33, 34, 35, 36, 37, 38, 39, 40, 41, 42, 43, 45
(210) O-190400

(111) **258328**
(220) 29.01.2003
(151) 29.10.2003
(540)



(594) Kombinovaná
(591) Barevná
(730) **Savencia SA**, 42 rue Rieuses, Viroflay, FR
(740) Kania, Sedlák, Smola, s.r.o., Mendlovo náměstí 907/1a, Brno, Staré Brno, 60300
(510) (29) mléko, sýr, mléčné výrobky.
(511) 29
(210) O-188047

(111) **258329**
(220) 29.01.2003
(151) 29.10.2003
(540)



(594) Kombinovaná
(591) Barevná
(730) **Savencia SA**, 42 rue Rieuses, Viroflay, FR
(740) Kania, Sedlák, Smola, s.r.o., Mendlovo náměstí 907/1a, Brno, Staré Brno, 60300
(510) (29) mléko, sýr, mléčné výrobky.
(511) 29
(210) O-188048

(111) **258373**
(220) 07.02.2003
(151) 29.10.2003
(540)

OPTIMA
profi

(594) Slovní grafická
(730) **KK 21 k.s.**, Hradecká 569, Pardubice, Polabiny, 53352, CZ
(740) DANĚK & PARTNERS Advokátní a patentová kancelář, Ing. Dr. Vilém Daněk Ph.D., LL.M., patentový zástupce, Vinohradská 17, Praha 2, 12000
(510) (3) brusiva; (7) řezné a brusné kotouče (části strojů); (8) řezné a brusné kotouče (ruční nástroje).
(511) 3, 7, 8
(210) O-188467

(111) **258375**
(220) 07.02.2003
(151) 29.10.2003
(540)

OPTIMA
abrasive

(594) Slovní grafická
(730) **KK 21 k.s.**, Hradecká 569, Pardubice, Polabiny, 53352, CZ
(740) DANĚK & PARTNERS Advokátní a patentová kancelář, Ing. Dr. Vilém Daněk Ph.D., LL.M., patentový zástupce, Vinohradská 17, Praha 2, 12000
(510) (3) brusiva; (7) řezné a brusné kotouče (části strojů); (8) řezné a brusné kotouče (ruční nástroje).
(511) 3, 7, 8
(210) O-188469

(111) **258377**
(220) 07.02.2003
(151) 29.10.2003
(540)

OPTIMA
tools

(594) Slovní grafická
(730) **KK 21 k.s.**, Hradecká 569, Pardubice, Polabiny, 53352, CZ
(740) DANĚK & PARTNERS Advokátní a patentová kancelář, Ing. Dr. Vilém Daněk Ph.D., LL.M., patentový zástupce, Vinohradská 17, Praha 2, 12000
(510) (3) brusiva; (7) řezné a brusné kotouče (části strojů); (8) řezné a brusné kotouče (ruční nástroje).

(511) 3, 7, 8
(210) O-188471

(111) **258379**
(220) 07.02.2003
(151) 29.10.2003
(540)

OPTIMA

(594) Slovní grafická
(730) **KK 21 k.s.**, Hradecká 569, Pardubice, Polabiny, 53352, CZ
(740) DANĚK & PARTNERS Advokátní a patentová kancelář, Ing. Dr. Vilém Daněk Ph.D., LL.M., patentový zástupce, Vinohradská 17, Praha 2, 12000
(510) (3) brusiva; (7) řezné a brusné kotouče (části strojů); (8) řezné a brusné kotouče (ruční nástroje).
(511) 3, 7, 8
(210) O-188473

(111) **258392**
(220) 10.02.2003
(151) 29.10.2003
(540)

APETITO XXL

(592) Slovní
(730) **Savencia Fromage & Dairy Czech Republic, a.s.**, Vyskočilova 1481/4, Praha 4, Michle, 14000, CZ
(740) Kania, Sedláč, Smola, s.r.o., Mendlovo náměstí 907/1a, Brno, Staré Brno, 60300
(510) (29) sýry, mléko, mlékárenské výrobky.
(511) 29
(210) O-188659

(111) **258437**
(220) 18.02.2003
(151) 29.10.2003
(540)

MILKPOL

(592) Slovní
(730) **Milkpol spol. s r.o.**, Reinerova 1657/23, Praha 6, 16300, CZ
(740) Mgr. Klára Studená, advokátka, patentová zástupkyně, Na Poříčí 12, Praha 1, 11000
(510) (2) potravinářská barviva a tinktury, zejména do mléčných výrobků - sýrů, jogurtů, másla, barviva do nápojů, zejména mléka a mléčných nápojů; (29) mléko a mléčné výrobky, nápoje z mléka, sušené mléko, masové výtažky, ovoce a zelenina konzervované, sušené, vařené, želé, džemy, kompoty, vejce, oleje, tuky, maso, ryby, drůbež, zvěřina, polévky v sáčku; (30) mléčné nápoje s převažujícím obsahem kávy, kaka, čaje, čokolády, káva, čaj, čokoláda, med, sirup melasový, droždí na kynutí, prášky do pečiva, sůl, hořčice, ocet, omáčky k ochucení, koření, zmrzlina, rýže, těstoviny, pečivo, cukr, cukrovinky.
(511) 2, 29, 30
(210) O-188898

(111) **258491**
(220) 25.02.2003
(151) 29.10.2003
(540)

TRIBAX

(592) Slovní
(730) **Zentiva, a.s.**, Einsteinova 24, Bratislava, 85101, SK
(740) Rott, Růžička & Guttman a spol., Vyskočilova 1566, Praha 4, Michle, 14000
(510) (1) chemické výrobky a chemikálie pro průmysl a vědu, chemické látky na konzervování potravin, třísloviny; (3) éterické oleje, kosmetické přípravky, vlasové vodičky, přípravky na čištění zubů, dezodoranty pro osobní potřebu, sanitární čistící přípravky, voňavkářské výrobky; (5) léčiva, farmaceutické přípravky humánní a veterinární, organopreparáty, očkovací látky a séra, chemické výrobky pro lékařství, hygienu, farmacie a vědu, přípravky baktericidní, fungicidní, insekticidní, dezinfekční přípravky, přípravky proti nákaze, přípravky pro ošetřování zubů a dutiny ústní, diabetické přípravky pro léčebné účely, utišující prostředky a přípravky proti kašli, léčivé byliny, čaje a čajové směsi, vitamínové přípravky, léčivé tinktury a kapky.
(511) 1, 3, 5
(210) O-189152

(111) **259050**
(220) 12.02.2003
(151) 27.11.2003
(540)



(594) Kombinovaná
(730) **Michal Uhlíř**, Březinova 24, Třebíč, 67401, CZ
(740) Dobroslav Musil a partneři s.r.o., Zábrdovická 917/11b, Brno, Zábrdovice, 61500
(510) (25) pletené a háčkové oděvy, zejména čepice, rukavice, punčochové zboží, spodní prádlo, vrchní ošacení.
(511) 25
(210) O-188722

(111) **259315**
(220) 31.03.2003
(151) 27.11.2003
(540)



(593) Obrazová
(730) **GECO, a.s.**, Pod Čimickým hájem 190/11, Praha 8, Bohnice, 18100, CZ
(740) Mgr. Klára Labalestra, advokátka, Na poříčí 1041/12, Praha 1, Nové Město, 11000
(510) (16) tiskoviny, časopisy, periodika, knihy, pohlednice, výrobky z papíru, psací potřeby; (28) hrací karty; (30) cukrovinky, káva, čaj, sušenky, mražené krémy; (32) nealkoholické nápoje, pivo; (33) alkoholické nápoje; (34) tabákové výrobky, kuřácké potřeby, zápalky; (41) pořádání loterií.

(511) 16, 28, 30, 32, 33, 34, 41
(210) O-190148

(111) **259316**
(220) 31.03.2003
(151) 27.11.2003
(540)



(594) Kombinovaná
(730) **GECO, a.s.**, Pod Čimickým hájem 190/11, Praha 8, Bohnice, 18100, CZ
(740) Mgr. Klára Labalestra, advokátka, Na poříčí 1041/12, Praha 1, Nové Město, 11000
(510) (16) tiskoviny, časopisy, periodika, knihy, pohlednice, výrobky z papíru, psací potřeby; (28) hrací karty; (30) cukrovinky, káva, čaj, sušenky, mražené krémy; (32) nealkoholické nápoje, pivo; (33) alkoholické nápoje; (34) tabákové výrobky, kuřácké potřeby, zápalky; (41) pořádání loterií.
(511) 16, 28, 30, 32, 33, 34, 41
(210) O-190149

(111) **259807**
(220) 05.02.2003
(151) 23.12.2003
(540)

Bez obalu

(592) Slovní
(730) **Český rozhlas**, Vinohradská 12, Praha 2, 12000, CZ
(510) (9) nahrané a nenahrané nosiče záznamu zvuku a obrazu, zejména audiokazety, videokazety, magnetofonové pásky, gramofonové desky, kompaktní disky, videodisky, audiovizuální díla na nosičích, hudební díla na nosičích, informace a záznamy na jakémkoliv nosiči (s výjimkou nosičů, papírových ze třídy 16) i v elektronické podobě; (16) propagační tiskoviny, zejména katalogy, prospekty, plakáty, fotografie, knihy, časopisy, pohlednice, gratulace, dopisní papíry, obálky, kalendáře, zejména nástěnné a stolní, samolepky, obtisky, poznámkové bloky, desky na spisy, pořadače, omalovánky, activity books, balicí papír, školní sešity, skicáky, tužky, pastelky, tuhy, gumy, ořezávátka, ořezávátka strojky, penály, papírové tašky, umělohmotné tašky, obaly všeho druhu papírové, těžítka, tiskoviny, časopisy, periodika, knihy, plastické nebo papírové obaly obecně, listy, pytlíky a sáčky pro obalovou techniku, umělecké nebo ozdobné předměty z papíru nebo plastických hmot, obalové materiály z plastických hmot; (35) reklamní, inzertní a propagační činnost prostřednictvím jakéhokoliv média, prostřednictvím telefonní sítě nebo datové sítě nebo informační sítě, činnost reklamní agentury, zprostředkování v obchodních vztazích, zprostředkovatelská činnost v oblasti obchodu a mediálního průmyslu, jako je zprostředkování reklamy, inzerce, propagace, informací; (38) spoje, komunikační služby, provozování rozhlasového vysílání, hudební vysílání a šíření informací prostřednictvím počítačových a telekomunikačních sítí včetně internetu; (41) tvorba rozhlasových programů, rozhlasového zpravodajství, publicistiky, zprostředkování zpravodajství, činnost vzdělávací a zábavná, vyučovací, vydavatelská a nakladatelská, pořádání koncertů, agentážní činnost v oblasti umění a kultury, pořádání soutěží všeho druhu.
(511) 9, 16, 35, 38, 41
(210) O-188287

(111) **259897**

(220) 18.03.2003

(151) 23.12.2003

(540) **S námi nejste nikdy sami. Český rozhlas**

(592) Slovní

(730) **Český rozhlas**, Vinohradská 12, Praha 2, 12099, CZ

(510) (9) nahrané a nenahrané nosiče záznamu zvuku a obrazu, zejména audiokazety, videokazety, magnetofonové pásky, gramofonové desky, kompaktní desky, videodesky, audiovizuální díla na nosičích, hudební díla na nosičích, informace a záznamy na jakémkoliv nosiči (s výjimkou nosičů papírových ze třídy 16) i v elektronické podobě; (16) propagační tiskoviny, zejména katalogy, prospekty, plakáty, fotografie, knihy, časopisy, pohlednice, gratulace, dopisní papíry, obálky, kalendáře, zejména nástěnné a stolní, samolepky, obtisky, poznámkové bloky, desky na spisy, pořadače, omalovánky, activity books, balící papír, školní sešity, skicáky, tužky, pastelky, tuhy, gumy, ořezávátka, ořezávátka jako strojky, penály, papírové tašky, umělohmotné tašky, obaly všeho druhu papírové, těžítka, tiskoviny, časopisy, periodika, knihy, plastické nebo papírové obaly obecně, listy, pytlíky a sáčky pro obalovou techniku, umělecké nebo ozdobné předměty z papíru, obalové materiály z plastických hmot; (35) reklamní, inzertní a propagační činnost prostřednictvím jakéhokoliv média, prostřednictvím telefonní sítě nebo datové sítě nebo informační sítě, činnost reklamní agentury, zprostředkování v obchodních vztazích, zprostředkovatelská činnost v oblasti obchodu a mediálního průmyslu jako je zprostředkování reklamy, inzerce, propagace, informací a zpravodajství; (38) telekomunikační spoje, komunikační služby, provozování rozhlasového vysílání, hudební vysílání a poskytování (šíření) informací prostřednictvím počítačových a telekomunikačních sítí včetně Internetu; (41) tvorba rozhlasových programů, rozhlasového zpravodajství, publicistiky, činnost vzdělávací a zábavná, vyučovací, vydavatelská a nakladatelská, pořádání koncertů, agentážní činnost v oblasti umění a kultury, pořádání soutěží všeho druhu.

(511) 9, 16, 35, 38, 41

(210) O-189740

(111) **259957**

(220) 31.03.2003

(151) 23.12.2003

(540)

National
Black Light Theatre Prague

(594) Kombinovaná

(730) **Marek Pavel**, Sadová 437, Průhonice, 25243, CZ

(510) (35) reklama, propagace, zprostředkování obchodních záležitostí, pořádání výstav a veletrhů komerčního charakteru; (41) organizování nekomerčních výstav, kulturních a sportovních akcí, vzdělávání, vydavatelství.

(511) 35, 41

(210) O-190165

(111) **259976**

(220) 07.04.2003

(151) 23.12.2003

(540)

okay

(592) Slovní

(730) **OKAY Holding a.s.**, Kšírova 676/259, Brno, Horní Heršpice, 61900, CZ

(740) **HAVEL & PARTNERS s.r.o.**, advokátní kancelář, Mgr. Robert Nešpůrek LL.M., advokát, Na Florenci 2116/15, Praha 1, Nové Město, 11000

(510) (9) software, software pro přístup do systémů Internet a pro využívání těchto systémů, programové vybavení umožňující elektronické obchodování, počítačový hardware; (35) zprostředkovatelské služby v oblasti obchodu, zprostředkování obchodu prostřednictvím sítě Internet, elektronické obchody prostřednictvím sítě Internet, obstaravatelská činnost

v oblasti obchodu, reklamní, inzertní a propagační činnost všeho druhu a prostřednictvím jakéhokoliv média i prostřednictvím telefonní sítě, datové sítě, informační sítě nebo prostřednictvím Internetu, poskytování pomoci při výkonu hospodářské činnosti, odborné obchodní poradenství, poradenské konzultační a zprostředkovací služby při řízení obchodní činnosti, obchodní zastupování tuzemských a zahraničních firem, zprostředkování marketingových služeb, automatizované zpracování dat, vypracování marketingových studií, pomoc při řízení obchodní činnosti, činnost organizačních, účetních a ekonomických poradců, servis ekonomických a komerčních informací, zprostředkovatelská a obstaravatelská činnost v oblasti obchodu s telekomunikačním zařízením, výpočetní technikou, elektrotechnikou, výrobky a zařízením pro přenos zvuku nebo obrazu; (38) zprostředkovatelské služby v oblasti šíření elektronických časopisů, elektronických periodik a knih v elektronické podobě prostřednictvím počítačové sítě, Internetu, pomocí satelitů, výměna a šíření zpráv a informací, zprostředkovatelské služby zabezpečující audiovizuální komunikaci prostřednictvím informačních a telekomunikačních sítí, kupř. počítačové sítě Internet, satelitu apod., technické konzultace v oblasti telekomunikačních zařízení; (42) technické konzultace v oblasti výpočetní techniky, elektrotechniky, výrobků a zařízení pro přenos zvuku nebo obrazu, vývoj a tvorba software, zprostředkovatelské služby v oblasti výpočetní techniky, zejména v oblasti přenosu dat a operačních systémů, technické poradenství v oblasti software a výpočetní techniky, tvorba stránek na Internetu.

(511) 9, 35, 38, 42

(210) O-190380

(111) **259977**

(220) 07.04.2003

(151) 23.12.2003

(540)



(593) Obrazová

(730) **Favusta Holdings LTD**, 16 Kyriakos Matsis Avenue Eagle House, 10th floor, Agioi Omologites, Nicosia 1082, CY

(740) **HAVEL & PARTNERS s.r.o.**, advokátní kancelář, Mgr. Ivan Rámeš, advokát, Na Florenci 2116/15, Praha 1, Nové Město, 11000

(510) (9) software, software pro přístup do systémů Internet a pro využívání těchto systémů, programové vybavení umožňující elektronické obchodování, počítačový hardware, elektronická periodika a časopisy v elektronické podobě; (35) zprostředkovatelské služby v oblasti obchodu, zprostředkování obchodu prostřednictvím sítě internet, elektronické obchody prostřednictvím sítě internet, obstaravatelská činnost v oblasti obchodu, reklamní, inzertní a propagační činnost všeho druhu a prostřednictvím jakéhokoliv média i prostřednictvím telefonní sítě, datové sítě, informační sítě nebo prostřednictvím Internetu, poskytování pomoci při výkonu hospodářské činnosti, odborné obchodní poradenství, poradenské konzultační a zprostředkovací služby při řízení obchodní činnosti, obchodní zastupování tuzemských a zahraničních firem, zprostředkování marketingových služeb, automatizované zpracování dat, vypracování marketingových studií, pomoc při řízení obchodní činnosti, činnost organizačních, účetních a ekonomických poradců, servis ekonomických a komerčních informací, zprostředkovatelská a obstaravatelská činnost v oblasti obchodu s telekomunikačním zařízením, výpočetní technikou, elektrotechnikou, výrobky a zařízením pro přenos zvuku nebo obrazu; (38) zprostředkovatelské služby v oblasti šíření elektronických časopisů, elektronických periodik a knih v elektronické podobě prostřednictvím počítačové sítě, Internetu, pomocí satelitů, výměna a šíření zpráv a informací, zprostředkovatelské služby zabezpečující audiovizuální komunikaci prostřednictvím informačních a telekomunikačních sítí, kupř. počítačové sítě Internet, satelitu apod., technické konzultace v oblasti telekomunikačních zařízení; (42) technické konzultace v oblasti výpočetní techniky, elektrotechniky, výrobků a zařízení pro přenos zvuku nebo obrazu, vývoj a tvorba software,

zprostředkovatelské služby v oblasti výpočetní techniky, zejména v oblasti přenosu dat a operačních systémů, technické poradenství v oblasti software a výpočetní techniky, tvorba stránek na Internetu.

(511) 9, 35, 38, 42
(210) O-190381

(111) **259978**
(220) 07.04.2003
(151) 23.12.2003
(540)



(594) Kombinovaná
(730) **Favusta Holdings LTD**, 16 Kyriakos Matsis Avenue Eagle House, 10th floor, Agioi Omologites, Nicosia 1082, CY
(740) HAVEL & PARTNERS s.r.o., advokátní kancelář, Mgr. Ivan Rámeš, advokát, Na Florenci 2116/15, Praha 1, Nové Město, 11000
(510) (9) software, software pro přístup do systémů Internet a pro využívání těchto systémů, programové vybavení umožňující elektronické obchodování, počítačový hardware; (35) zprostředkovatelské služby v oblasti obchodu, zprostředkování obchodu prostřednictvím sítě internet, elektronické obchody prostřednictvím sítě internet, obstaravatelská činnost v oblasti obchodu, reklamní, inzertní a propagační činnost všeho druhu a prostřednictvím jakéhokoliv média i prostřednictvím telefonní sítě, datové sítě, informační sítě nebo prostřednictvím Internetu, poskytování pomoci při výkonu hospodářské činnosti, odborné obchodní poradenství, poradenské konzultační a zprostředkovací služby při řízení obchodní činnosti, obchodní zastupování tuzemských a zahraničních firem, zprostředkování marketingových služeb, automatizované zpracování dat, vypracování marketingových studií, pomoc při řízení obchodní činnosti, činnost organizačních, účetních a ekonomických poradců, servis ekonomických a komerčních informací, zprostředkovatelská a obstaravatelská činnost v oblasti obchodu s telekomunikačním zařízením, výpočetní technikou, elektrotechnikou, výrobky a zařízením pro přenos zvuku nebo obrazu; (38) zprostředkovatelské služby v oblasti šíření elektronických časopisů, elektronických periodik a knih v elektronické podobě prostřednictvím počítačové sítě, Internetu, pomocí satelitů, výměna a šíření zpráv a informací, zprostředkovatelské služby zabezpečující audiovizuální komunikaci prostřednictvím informačních a telekomunikačních sítí, kupř. počítačové sítě Internet, satelitu apod., technické konzultace v oblasti telekomunikačních zařízení; (42) technické konzultace v oblasti výpočetní techniky, elektrotechniky, výrobků a zařízení pro přenos zvuku nebo obrazu, vývoj a tvorba software, zprostředkovatelské služby v oblasti výpočetní techniky, zejména v oblasti přenosu dat a operačních systémů, technické poradenství v oblasti software a výpočetní techniky, tvorba stránek na Internetu.

(511) 9, 35, 38, 42
(210) O-190382

(111) **260041**
(220) 24.04.2003
(151) 23.12.2003
(540)

NAMARA

(592) Slovní
(730) **Namara s.r.o.**, Polední 1346/4, Praha 4, Braník, 14700, CZ
(510) (29) mléčné výrobky - sýry, máslo, jogurty; (30) pečivo trvanlivé plněné různě.
(511) 29, 30
(210) O-191038

(111) **260064**
(220) 02.05.2003
(151) 23.12.2003
(540)



(593) Obrazová
(730) **ALUROL spol. s r.o.**, Kpt. Jaroše 469, Nové Město nad Metují, Krčín, 54901, CZ
(740) Ing. Škoda Milan, Nahořanská 308, Nové Město nad Metují, 54901
(510) (6) kovové rolety, žaluzie, markýzy, baldachýny, garážová a průmyslová vrata, vjezdové brány, montované garáže; (19) nekovové rolety, žaluzie, markýzy, baldachýny, garážová a průmyslová vrata, vjezdové brány, montované garáže; (20) vnitřní rolety, žaluzie a baldachýny; (22) lištové okenní žaluzie, markýzy z textilních a syntetických materiálů, sítě; (24) textilní rolety, sítě proti hmyzu; (37) montáž, servis a opravy.
(511) 6, 19, 20, 22, 24, 37
(210) O-191282

(111) **260084**
(220) 12.05.2003
(151) 23.12.2003
(540)

TOTRON

(592) Slovní
(730) **TRONIC CONTROL, s.r.o.**, Dělnická 27, Praha 7 - Holešovice, 17000, CZ
(510) (9) informační systém řízení výroby a spotřeby energií.
(511) 9
(210) O-191522

(111) **260331**
(220) 26.02.2003
(151) 26.01.2004
(540)



(594) Kombinovaná
(730) **POTOMAC CFI s.r.o.**, Washingtonova 1599/17, Praha 1, Nové Město, 11000, CZ
(740) Rott, Růžička & Guttman a spol., Vyskočilova 1566, Praha 4, Michle, 14000
(510) (9) fotografické, filmovací a optické přístroje, kalkulační stroje, výpočetní technika, přístroje pro zpracování informací; (16) kancelářské potřeby, papírenské výrobky; (18) výrobky z kůže; (20) nábytek a bytové doplňky; (21) výrobky ze skla a porcelánu; (24) textil a výrobky z textilu; (25) oděvy a obuv; (35) propagační činnost, reklama, pomoc při řízení obchodní činnosti, obchodní administrativy, kancelářské práce; (36) pojištění, služby finanční, služby peněžní, služby nemovitostní.
(511) 9, 16, 18, 20, 21, 24, 25, 35, 36
(210) O-189200

(111) **260523**
(220) 05.05.2003
(151) 26.01.2004
(540)



- (594) Kombinovaná
(591) Barevná
(730) **ČEZ, a. s.**, Duhová 2/1444, Praha 4, 14053, CZ
(740) JUDr. Aleš Zábrš, advokát, Na Beránce 57/2, Praha 6, Dejvice, 16000
(510) (6) obecné kovy a jejich slitiny, kovové stavební materiály, kovové stavební materiály přenosné, kovové materiály pro železnice, kovové kabely a dráty neelektrické, kovové potřeby zámečnické a klempířské, kovové trubky, sejfy, kovové výrobky, které nejsou uvedeny v jiných třídách, rudy, kovové sloupky pro elektrické vedení, pájky; (7) stroje a obráběcí stroje, motory (s výjimkou motorů pro pozemní vozidla), zemědělské nástroje kromě nástrojů poháněných ručně, elektrické generátory; (9) přístroje a nástroje vědecké, námořní, geodetické, fotografické, filmové, optické, přístroje pro vážení, měření, signalizaci, kontrolu (inspekci), záchranu a přístroje pro vyučování, přístroje pro záznam, převod, reprodukci zvuku nebo obrazu, magnetické nosiče zvukových záznamů, gramofonové desky, počítačové stroje, přístroje pro zpracování informací a počítače, hasicí přístroje, elektrické akumulátory, elektrické dráty, elektrické kabely, elektrické měniče, elektrické spojky, svorky, konektory, elektrické svářecí přístroje, páječky elektrické, elektrické vedení určené pro distribuci energie, elektrická zařízení pro dálkové ovládání průmyslových procesů pro vozidla; (11) přístroje pro osvětlení, topení, výrobu páry, pro vaření, přístroje chladící, pro sušení, ventilaci, rozvod vody a sanitární zařízení, elektrické lampy; (12) vozidla, dopravní prostředky pozemní, vzdušné nebo vodní, elektroautomobily; (19) stavební materiály nekovové, neohebné trubky nekovové pro stavebnictví, asfalt, smůla, přenosné konstrukce nekovové, nekovové pomníky; (35) propagační činnost, reklama, pomoc při řízení obchodní činnosti, obchodní administrativa, kancelářské práce, obchodní management a podnikové poradenství, pronájem reklamních materiálů, sekretářské služby, poradenství v obchodní činnosti, statistické informace, marketingové studie, účetnictví, výstavy komerční a reklamní, obstaravatelská a zprostředkovatelská činnost v oblasti obchodu, zejména v oblasti energetiky, dovoz a vývoz elektriny; (36) investice kapitálu; (37) údržba, opravy, výstavba, rekonstrukce a modernizace energetických zařízení, zařízení dispečerské řídicí a telekomunikační techniky a technických prostředků k řízení spotřeby elektriny, montáž, oprava, údržba vyhrazených elektrických zařízení, revize elektrických zařízení, instalace a opravy elektrických strojů a přístrojů, opravy motorových vozidel, opravy karosérií, opravy pneumatik, zřizování, montáž, údržba a servis telekomunikačních zařízení, opravy a montáž měřidel, elektrické spotřebiče (instalování a opravy), stroje (montáž, údržba a opravy), opravy automobilů, provozování čerpacích stanic s palivy a mazivy, zámečnictví, truhlářství; (38) poskytování telekomunikačních služeb; (39) silniční motorová doprava, provozování lyžařského vleku, pronájem motorových vozidel, rozvod energie včetně řízení distribuční elektrizační soustavy, pronájem motorových vozidel; (40) výroba elektriny, výroba energie, kovoobráběčství; (41) poskytování služeb v oblasti vzdělávání a hodnocení psychické pracovní způsobilosti, školicí činnost v oblasti informačních systémů, provozování tělovýchovných zařízení a zařízení sloužících k regeneraci a rekondici, organizování a vedení kongresů, seminářů a sympozií, organizování vzdělávacích, sportovních a zábavných soutěží, provozování prázdninových táborů a sportovních zařízení; (42) projektování elektrických zařízení, inženýrská činnost, konzultační služby v oblasti duševního vlastnictví, licence k průmyslovým právům, využívání patentů, tvorba software, technický průzkum, inženýrské práce, vědecký a průmyslový výzkum v oblasti výroby a distribuce energie; (43) hostinská činnost, poskytování ubytovacích služeb, hotelové služby, jídelny a závodní jídelny.
(511) 6, 7, 9, 11, 12, 19, 35, 36, 37, 38, 39, 40, 41, 42, 43
(210) O-191289

(111) **260996**
(220) 07.04.2003
(151) 24.02.2004
(540)

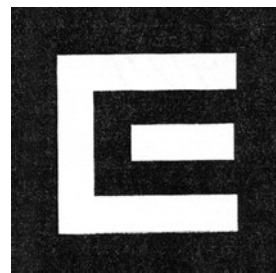

- (594) Kombinovaná
(730) **ČEZ, a. s.**, Duhová 2/1444, Praha 4, 14053, CZ
(740) JUDr. Aleš Zábrš, advokát, Na Beránce 57/2, Praha 6, Dejvice, 16000
(510) (1) elektřina, elektrická energie, chemické výrobky určené pro průmysl, vědu a fotografii, jakož i pro zemědělství, zahradnictví a lesnictví, umělé pryskyřice a plastické hmoty v surovém stavu, hnojiva pro půdu, hasicí přístroje (složení), prostředky pro kalení a letování kovů, chemické výrobky určené ke konzervování potravin, tříslicí materiály, lepidla pro průmysl, protiplísňové přípravky, stabilizátory pro polymery, půda a substráty pro kultivaci rostlin, hnojící rašelina, tmel na štěpování, roubování stromů, tmel na vyplňování dutin stromů a tmely na opravu rozbitých předmětů; (2) nátěrové hmoty všeho druhu pro průmyslové i umělecké použití, barvy, laky, ochranné prostředky proti plísním a hnilobě, bakteriální barvy a nátěry, konzervační prostředky kupř., pro dřevo, pro kůži, mořidla, barviva pro potraviny a nápoje, barviva pro barvení oděvů, latexové emulze, emulzní nátěrové hmoty, disperzní barviva, tmely, chemické přípravky pro povrchovou úpravu, barvy práškové, nástřikové hmoty s obsahem barviv, antikoroziční přípravky, tmel sklenářský; (3) přípravky pro bělení a jiné prostředky k praní, přípravky pro čištění, leštění, odmašťování a broušení, brusný a leštící papír, skelný papír a plátno, smírek, pasty zubní a leštící, vosk na leštění kupř., na dřevěné podlahy, na kůži, na obuv, politury, kosmetické výrobky všeho druhu, mýdla, šampony a jiné přípravky pro ošetření vlasů, zubní pasty a jiné přípravky pro ošetření zubů a dutiny ústní, výrobky s antibakteriálním účinkem, kosmetické barvy, kosmetické přípravky pro zvířata, šampony pro domácí zvířata; (4) paliva, uhlí dřevěné, palivové dřevo, dřevěné a rašelinové brikety, dřevěné uhlí, prostředky pro svícení jako např. vosk na svícení, svíčky, svíce, plyn a jiné osvětlovací látky, mazadla, mazací oleje a tuky, olej na ochranu a konzervaci materiálů, olej pro konzervaci zdiva; (5) antibakteriální a dezinfekční přípravky, desinfekční přípravky pro chemická WC, desinfekční přípravky pro hygienické účely, mucholapky a lepicí přípravky pro ně, přípravky na hubení myši, přípravky pro čištění a osvětlení vzduchu; (6) kovy obecné a jejich slitiny a výrobky z nich, kovové stavební materiály, kovové konstrukce přenosné, kovové bedny na nářadí, kovová dlažba a dlaždice, kovová střešní krytina, neelektrické kabely a dráty, zámků spadající do třídy 6 s výjimkou zámků elektrických a ostatní zámečnické výrobky, železářské výrobky, hřebíky, šrouby a jiné kovové výrobky a drobné kovové zboží, číslice a písmena z obecných kovů, zvony, zvonečky, dopravní značky, dveřní a okenní rámy kovové a kování, drátěné pletivo, řetězy a řetízky, kovové chrániče pro stromy, mřížky pro popínavé rostliny, mříže kovové, držáky na hadice, kovové trubky a roury, nedobytné pokladny a bezpečnostní schránky, kovové telefonní budky, kovové nádrže, bazény a jejich součásti, prefabrikovaná pařeniště a skleníky s kovovou kostrou, kovové konstrukce voliéru, parkovací konstrukce pro kola, různé kovové výrobky, které nejsou obsaženy v jiných třídách, výrobky protisluneční ochrany z kovu, zejména žaluzie vnější, vnitřní, svislé, vodorovné, otáčivé, sklopné, svinovací a termoizolační, venkovní lamelové rolety, navíjecí svinovací systémy pro žaluzie, markýzy a bezpečnostní mříže, veskeré stínící výrobky a zařízení pro terasy z kovu, obchodní prostory a administrativní prostory (stánky) z kovu, hliníkové fólie - alobal, balící kovové fólie; (7) obráběcí stroje, frézky, soukolí a hnací řemeny, balící stroje, elektromechanické stroje na přípravu pokrmů, stroje a přístroje na čištění, sušící stroje, dřevoobráběcí stroje, stroje užívané v zemědělství, lesnictví, zahrádkářství a vinařství, sekačky, kupř. rotační sekačky elektrické i benzinové, motorové kosy, strunové sekačky, bubnové sekačky, profesionální technika pro zahrádkáře kupř. čističky trávníků, rozmetače hnojiv, travní kolektory, kultivátory, postřikovače a rosice, sečí a dosévací stroje, provzdušňovače, shrabovače pro sběr listů a trávy, vázací stroje na seno, samojízdné smetače, kompostéry a drtiče, čerpadla elektrická

zahradni, čerpadla pro domácí vodárny, čerpadla do vrtaných studní, ponorná čerpadla, elektrotechnická zařízení a přístroje pro domácnost, zejména kuchyňské drtiče, přístroje na mletí potravin a mixéry, lisy na ovoce a na zeleninu, jejich části a součásti, domácí automatické pračky, myčky na nádobí, vysavače prachu, leštiče parket, vrtačky a jejich části, řetězové pily a okružní pily a jejich části, tlakové myčky, svařovací stroje elektrické, kompresory, bazénová technika spadající do tř. 7, zejména čerpadla, čerpadlové membrány, navijáky pro pružné hadice, motory, kromě motorů pro pozemní vozidla, spojovací a převodová ústrojí, kromě ústrojí pro pozemní vozidla, lůžně umělé pro zvířata, lisovací nástroje pro strojní lisy, upínací hlavy pro nástroje a obrobky, frézy a další malá mechanizace, míchače a míchačky, přístroje pro hermetické uzavření a odsávání vzduchu, stroje na svařování plastových fólií, elektrické nářadí, zejména elektrické ruční vrtačky, elektrické šroubováky, brusky, pilky, hoblíky a ostatní nástroje poháněné elektrickým motorem nebo jiným mechanickým pohonem spadající do této třídy; (8) nářadí a přístroje s ručním pohonem, nože, vidličky, lžíce, nástroje pro řezání, broušení a stříhání, zahradnické nůžky, sečné zbraně, břitvy, ostatní nožičské výrobky, upínací desky a upínací přístroje, ruční česačky na ovoce, plecí motyčky, ruční mechanické lisy na ovoce a zeleninu, hrábě všeho druhu, rýče, lopaty, sekery, sekačky, krbové náčiní, ruční zahradní technika spadající do této třídy, ruční dílenská technika, vrtačky, řezné nástroje, hoblíky, kladiva, kleště, kleštičky, maticové klíče, kosa, brousny na kosa, brusné nástroje pro ruční broušení, kupř. ruční brusy a brusky, brusné kameny a kotouče, ruční stavební nářadí, ruční pily, šroubováky, ruční kuchyňské přístroje, nářadí, nástroje a přípravky, ruční postřikovače kupř. na insekticidní prostředky, proti hmyzu, ruční nářadí pro nýťované spoje, ostatní ruční nářadí a ručně ovládané nástroje a náčiní zemědělské a zahradnické pro kutily a pro volné chvíle; (9) data, databáze a jiné informační produkty na magnetických a optických nosičích, nosiče dat všeho druhu spadající do tř. 9, elektronické sítě, multimediální aplikace, multimediální informační katalogy, elektronické časopisy, elektronická periodika a knihy v elektronické podobě, nahraný software na CD a DVD discích a magnetických nosičích, zvukové a obrazové záznamy na optických, magnetických a magneticko-optických nosičích, elektrické stroje a přístroje ve tř. 9, kupř. přístroje pro měření a analýzu, diagnostické přístroje, telefonní přístroje a ústředny, zástrčkové a zásuvkové moduly k těmto výrobkům, přístroje a nástroje vědecké, geodetické, signalizační a pro účely kontrolní, měřicí a regulační technika, jističí a spínací přístroje, zařízení pro rozvod elektrické energie, elektroinstalace potrubí a kabelové žlaby, slaboproudé, nízkonapěťové a vysokonapěťové přístroje, přístroje pro zpracování informací a výrobky výpočetní techniky, elektromontážní a elektroinstalační materiál spadající do tř. 9, polovodičové výrobky, telekomunikační technika zejména telefony, faxy, zařízení pro reprodukci dat, kopírovací stroje, spotřební elektronika, elektronické oznamovací a informační tabule, světelná nebo mechanická návěstí, řídicí a kontrolní panely, informační systémy, přístroje pro audiovizuální komunikaci, přístroje pro záznam, převod a reprodukci zvuku nebo obrazu a jejich součásti, elektronické řídicí systémy, elektrické přístroje spadající do tř. 9 a jejich součásti, elektronky a svítidla-zářivky, optické a optickoelektrické přístroje, přístroje pro signalizaci a kontrolu, píšťalky, elektrické a elektrodynamické zařízení pro dálkové ovládní průmyslových procesů, železničních uzlů, pro dálkové řízení signalizace, dálkové zapalování, dávkovače, elektrické indikátory, snímače teploty - teploměry, ukazatel výšky hladiny vody - vodoznaky, elektronická zabezpečovací technika a zabezpečovací systémy, kódovací a dekódovací zařízení, analogové a digitální karty, prodejní automaty a zařízení s provozem na mince, hasicí zařízení, elektrické spotřebiče pro domácnost např. televize, radiopřijímače, videa, skleníkové termostaty, automatické větráky pařenišť, elektrická zařízení pro vábení hmyzu, speciální pouzdra pro přístroje a nástroje, ochranné přilby a rukavice, osobní ochranné prostředky proti nehodám, plovací kruhy a vesty, potápěčské masky, oděvy a přístroje, kalibrovací výrobky za skla spadající do tř. 9, sluneční brýle, solární články, virgule a proutky pro proutkaře; (10) přístroje a nástroje chirurgické, zubní a veterinární, umělé údy, oči a zuby, ortopedické potřeby, speciální nábytek k lékařským účelům, ortopedické bandáže, gumové potřeby hygienické, kondomy; (11) přístroje pro osvětlení, topení, výrobu páry, pro vaření, přístroje chladicí, pro sušení, ventilaci, distribuci vody, zdravotní zařízení, klimatizace, digestoře, přístroje pro topení a větrání skleníků, zařízení na sušení krmiva, solární tepelné akumulátory - kolektory, lampová svítidla a lampióny, zahradní lampy a lampy pro osvětlování rostlin, lampy germicidní - ničící bakterie, kapesní svítlny, krby, kamna, pece a sporáky na tuhá, kapalná a plynová paliva a na elektrický proud a jejich součásti a příslušenství, přístroje pro pečení, opékání, grilování a příslušenství, zahradní grily, mikrovlnná zařízení na úpravu vody, přístroje pro víření vody, přístroje pro chlórování bazénů, osvětlování a svítidla všeho druhu,

vanové a sprchové kabiny, vybavení koupelen, saunová zařízení, solária, zařízení pro ohřívání vody, zejména zásobníky a průtokové ohříváče vody, zařízení pro výrobu páry, zejména parní turbíny, vodní turbíny; (12) vozidla a dopravní prostředky, traktory, zahradní traktory, transportéry, vozíky, vozíky na manipulaci se zbožím, vozíky nákupní, vozíky na zavazadla, vyklápěcí vozíky, vyklápěcí zařízení jako části nákladních vozidel, tříkolky - dodávkové tříkolky, zásobovací tříkolky, dvoukoláky, trakaře, jízdní kola a jejich součásti a doplňky, stojany na jízdní kola, speciální košíky pro jízdní kola, motocykly a mopedy, doplňky a příslušenství k automobilům a motocyklům, kola a pneumatiky, elektromobily, dětské kočárky, čluny, jachty, obytné přívěsy, padáky, saně, vznášedla, kolečkové židle; (13) střelné zbraně, střelivo a střely, výbušniny a ohňostroje, pyrotechnické výrobky, zejména výrobky zábovní pyrotechniky; (14) vzácné kovy a jejich slitiny a výrobky z těchto látek nebo postříbřeného nebo pozlaceného kovu, hodinářské nástroje a časomíry, chronometrické přístroje, sluneční hodiny; (15) hudební nástroje všeho druhu, hrací skříně; (16) papír, výrobky z papíru, periodické a neperiodické publikace, knihy, učebnice a učební pomůcky a materiály pro výuku, časopisy, brožury, fotografie, informační produkty na papírových nosičích, leťáky, plakáty, data a databáze na papírových nosičích, tištěné manuály, reklamní, propagační, užitkové, umělecké nebo ozdobné předměty z papíru, výrobky z papíru, kupř. pohlednice, dopisní papíry, obálky, přání, kalendáře, samolepky, obitky, vystřihovánky, hrací karty, kartičky, sošky z papírové hmoty, balicí papír, tašky, sešity, skicáky, rolety z papíru, prostírání, ubrusky a ubrusy, sáčky z papíru nebo umělých hmot jako obaly na odpadky, do vysavačů, pro mikrovlnné trouby, psací stroje a kancelářské potřeby, dětské pleny, zemské globusy, malířské stojany, plátna a štěte, pastelky, penály, pera, materiály na modelování, nože na papír, blány z umělých hmot přilnavé natahovací pro paletizaci, pečete a pečební vosk, poštovní známky, razítka, těžítka, školní tabule, vinětovací strojíky, bytová terária; (17) polotovary z plastických hmot, kaučuk, gutaperča, guma a výrobky z těchto materiálů, gumové pytle a sáčky, bedny a krabice, kontejnery z plastických hmot, nekovové potrubí, hadice, hadice na zalévání; (18) kůže, imitace kůže, výrobky z těchto materiálů, kufry, tašky a brašny všeho druhu, školní tašky, tašky na kolečkách, tašky na nošení dětí, kožené pásky, peněženky, kožešinové pokrývky, deštníky, obaly na deštníky, slunečníky, sedlářské výrobky, pokrývky a postroje pro zvířata, obaly na oděvy, kožené sáčky a kožené pytle jako obaly; (19) okna, dveře a jiné nekovové výplně stavebních otvorů, lodžie, betonové, keramické a pálené stavební materiály, zejména cihly, betonové a porobetonové stavební bloky, překlady, střešní tašky, suché maltové a omítkové směsi, beton, cement, vápno, písek, bazény z plastu, nekovové stavební materiály - řezivo neopracované, stavební prvky ze dřeva, např. trámy, prkna, panely, překližky, dřevěné obložení stěn i podlah, dýhy ze dřeva, podlahy a podlahové materiály pro interiéry, zejména dřevěné, palubkové, lamelové, z korku, nebo obsahující korkovou drť, podlahové prvky, parketové dílce, schodové profily, parapetní desky, plovoucí podlahy, dveře nekovové, dlažba, žaluzie a markýzy nekovové, portály, vertikální látkové žaluzie, obaly a plísě, stěny a předokenní markýzy i žaluzie nekovové všech druhů a typů, stavební sklo, kupř. skleněné tašky, dlaždice, mozaikové sklo, obkladačky, sklo drátěné, sklo izolační, bazény plavecké - nekovové, figurky z kamene, betonu a mramoru, fólie a desky z umělých hmot na značení cest, křemen, křišťál, lepenka pro stavební účely, nekovová lešení, nekovový mříž a mřížoví okenice, ohraďy a ploty, rákos pro stavební účely, rámy pro skleníky nekovové, šamotové šindele, škvára, terakota, tržové stánky nekovové; (20) nábytek všeho druhu ze dřeva, kovu, rákosu, kůže nebo jiných hmot, bambus, bambusové závěsy, stavební nábytek a modulový nábytek, variabilní nábytkové programy pro kanceláře, jednací místnosti, recepce, sekretariáty, nábytek pro kuchyně, ložnice, nábytek školní a zahradní, dětský nábytek, nábytek s využitím skla a zrcadel, atypický nábytek a nábytek ze dřeva, čalouněný nábytek, sedací soupravy, křesla a židle, stoly a stolký, rámy, stojany, výrobky ze dřeva, korku, třtiny, vrbového proutí ap. pokud nejsou zahrnuty v jiných třídách, výrobky z náhražek těchto materiálů včetně výrobků z plastických hmot, bytové a nábytkové doplňky, umělecké a ozdobné předměty, dřevotřískové a dřevovláknité desky, pomocné profily a desky k obkladu stěn, stropů a podlah, pohyblivé panely a interiérové příčky, bedny ze dřeva nebo z umělých hmot, nekovové přepravní kontejnery, palety na manipulaci ze zbožím, nábytek z plastických hmot, listy k nábytku z umělých hmot, nádoby z umělých hmot jako obaly, dávkovače ručníků a tekutých mýdel (nekovové), držáky na záclony a závěsy, konzole na záclony a závěsy, kování na dveře nekovové, figurky z plastických hmot, nádrže na tekutá paliva (kromě nekovových a zděných), násady a rukojeti (nekovové), palety nakládací a přepravky (nekovové), žebříky ze dřeva nebo z umělých hmot, schránky z umělých hmot, věšáky (háky nekovové), věšáky na oděvy, žaluzie, žebříky z umělých hmot, zrcadla, stojany na časopisy, držáky na noviny, stojany na deštníky, hmoždinky, nekovové

násady na nářadí, včelí úly, plástve a voskové plástve do včelích úlů, výdřevy pro včelí úly, proutěné zboží, psí boudy, spací pytle, rukojeti na nářadí - nekovové, umělecká díla, sochy a sošky ze dřeva, vosku, sádry nebo umělých hmot, umělecké truhlářské výrobky; (21) náčiní a nádoby pro domácnost nebo kuchyň, nádoby a nádoby z plastických hmot pro domácnost, soupravy kuchyňského nádobí, tlakové hrnce, schránky na pečivo, cestovní lahve, dřezy na praní (škopky), formy na led, zubní kartáčky, kartáče, hřebeny, kbelíky, umyvadla, koše na odpadky, květináče, konve, kolíčky na prádlo, kontejnery, vaničky dětské přenosné, výrobky ze skla i porcelánu, výrobky z křišťálového skla, poháry skleněné, sklenice, popelníky, poháry keramické, holby keramické, keramické porcelánové tácky, stojany na jídelní lžítky, porcelánové a skleněné džbány, demižony, drobné reklamní a upomínkové předměty ze skla a porcelánu, bytová terária zejména pro pěstování rostlin, lisy na ovoce pro domácnost s výjimkou elektrických, kuchyňské šrotovníky s výjimkou elektrických, ruční čistící nástroje, dávkovač mýdla a ručníky a toaletního papíru, klece pro domácí zvířata, kuchyňské formy na koláče, na led, na pečení, formičky a tvořítka na pečivo, grily pro použití na pečení a fritézy s výjimkou elektrických, hrnce, hrnčičské zboží, hubice (rozprašovač) k hadicím a kovům na zalévání, jehlice a kovové špejle na grilování, kotlíky, tepelně-izolační nádoby, termosky pro potraviny, krmítka pro hospodářská zvířata, lapače hmyzu, stříkačky na zalévání květin a rostlin, zavlažovače; (22) lana, provazy, struny, síťky, stany, plachty, plachtoviny, pytle, textilní materiály ze surových vláken, provazové žebříky, houpací sítě, textilní obaly, umělohmotná vlákna na textilní účely; (23) vlákna pro textilní účely; (24) tkaniny a textilní výrobky, stolní pokrývky, ručníky, osušky, ubrusy, utěrky, textilní plošné výrobky, bavlněné látky, potíštěné látky, látky na deštníky a pláště do deště, bytový textil, ložní prádlo, reklamní a propagační předměty z textilu, prostírání, ubrusy, praporky, korouhve, cestovní příkrývky, spací pytle, textilní rolety, ručníky, textilní stítky, textilní tapety, geotextilie; (25) oděvy všeho druhu, dámské, pánské, dětské, včetně sportovních a jeansových, trička, obuv, střevíce, sportovní obuv, kloboučnické výrobky, čepice, kšiltovky, kravaty, šály, šátky, zažehlovací obtisky, nášivky na oděvy, pláštěnky, dřeváky, rukavice; (26) krajky a výšivky, stuhy a tkaničky, knoflíky, odznaky, umělé květiny, ovoce a větve, ozdoby textilních výrobků, kupř. nažehlovací ozdoby, přezky a spony jako oděvní doplňky; (27) podlahové krytiny všeho druhu kupř. z plastů, termosetových laminátů, dřeva, korku, dýhy a podlahových prvků obsahujících dýhu, podlahové krytiny izolační, koberce, koberečky, koberečky do automobilů, podložky pod koberce, rohožky a protiskluzové rohože, předložky, tapety a nástěnné koberce s výjimkou textilních, umělé trávníky; (28) hry, hry společenské, hry stolní, stavebnice, hry automatické a/nebo elektronické s výjimkou těch, které se uvádějí v chod vhozením mince nebo těch, které jsou používány výhradně s televizním přijímačem, hračky, hračky plyšové, hračky pohyblivé, maňásci, potřeby pro gymnastiku a sport, posilovací stroje a přístroje pro tělesná cvičení, trenažéry, sportovní hry, billiardové stoly, nářadí a potřeby pro zimní sporty, rybářské potřeby, lukostřelecké náčiní, bazény pro děti, bazény přenosné, bazény interiérové i venkovní - potřeby pro hru, bazény nafukovací, vánoční stromky umělé, ozdoby pro vánoční stromky i k reklamním účelům, kanadské žertíky, zábavná pyrotechnika, kamevalové masky, kouzelnické potřeby; (29) maso, ryby, drůbež, zvěřina, masové výtazky, ovoce a zelenina, konzervované, sušené a zavařené, vejce, mléko a mléčné výrobky, oleje a jablečné tuky; (30) káva, čaj, kakao, cukr, rýže, tapioka, ságo, kávové náhražky, mouka a přípravky z obilnin, chléb, pečivo, cukrovinky, zmrzlina, med, sirup melasový, droždí, prášky do těsta, sůl, hořčice, ocet, nálevy k ochucení, koření, led pro osvětlení; (31) výrobky zemědělské, zahradnické a lesní, zmíněné v jiných třídách, živá zvířata, čerstvé ovoce a zelenina, osivo, rostliny a přírodní květiny, krmivo pro zvířata, slad, syrové dřevo, obilniny, vejce nasadová, živí měkkýši a korýši; (32) piva všeho druhu, minerální vody, šumivé nápoje a jiné nápoje nealkoholické, nápoje a šťávy ovocné, sirupy a jiné přípravky k zhotovení nápojů, nápoje zbavené alkoholu; (33) alkoholické nápoje s výjimkou pív, zejména vína, míchané alkoholické nápoje, koňaky, whisky, likéry; (34) tabák, potřeby pro kuřáky, zápalky, zapalovače, cigarety, tabákové náhražky, dýmky, lulky, popelníky, kráječce doutníků, skříňky na tabákové výrobky, krabičky na sirky, tabákové váčky; (35) poradenské a informační služby, pomoc při řízení obchodní činnosti, řízení obchodního řetězce, organizační, objednávkové, nákupní a prodejní služby v oblasti obchodních řetězů, vše ve třídě 35, poskytování obchodních informací a jiných informačních produktů reklamního charakteru, multimediálních informací, komerční využití Internetu v oblastech komerčních internetových médií a vyhledávacích služeb, on-line inzerce, marketing a obchod, pořádání a organizování veletrhů a výstav, zejména ke komerčním a reklamním účelům, zprostředkovatelská činnost v oblasti obchodu a služeb, zprostředkovatelská činnost v oblasti obchodu, zejména v oblasti

energetiky, dovoz a vývoz elektřiny, reklamní a propagační činnost, rozšiřování reklamních a propagačních materiálů, reklamní služby s využitím direct mailingu, průzkum trhu a marketing, pronájem reklamních ploch, předvádění pro reklamní účely a podporu prodeje, předvádění zboží, rozšiřování reklamních materiálů a vzorků zboží; (36) služby finanční, peněžní, nemovitostní a pojišťovací, činnost realitní kanceláře, služby agentů zabývajících se nemovitostmi a cennými papíry, služby týkající se poskytování peněžních záležitostí, které poskytují fiduciární agenti, služby správců nemovitostí, odhady nemovitostí, služby tichého společníka; (37) stavby, opravy a montážní činnost, zejména stavební práce, zemní práce, výstavba, rekonstrukce a demolice stavebních objektů, montážní práce ve stavebnictví, zejména montáž prosklených lodžii, zábradlí a parapetů, montáže oken a dveří, zednické, klempířské, pokrývačské, svářečské, fasádnické, štukatérské, zámečnické, malířské a natěračské práce, instalace, údržba, opravy a servis strojů a zařízení, montáž bazénů, servis zahradní techniky; (38) služby zabezpečující audiovizuální komunikace prostřednictvím informačních a telekomunikačních sítí, kupř. počítačové sítě internet satelitu, rozšiřování a zveřejňování a přenos informací, dat a zpráv prostřednictvím informačních a telekomunikačních prostředků a přenos informací, dat a zpráv prostřednictvím informačních a telekomunikačních prostředků a sítí, šíření elektronických časopisů, elektronických periodik a knih v elektronické podobě prostřednictvím počítačové sítě, pomocí satelitů; (39) doprava železniční, silniční, vodní, vzdušná a potrubní a to jak osob, tak i zboží, balení a skladování zboží, služby týkající se kontroly vozidel, pronájmu vozidel, služby týkající se poskytování informací o dopravě, činnost cestovní kanceláře a agentury, distribuce a transfer elektřiny, rozvod elektřiny a tepla, doprava a skladování radioaktivních odpadů; (40) zpracování materiálů, likvidace radioaktivních odpadů, výroba elektřiny a tepla, služby týkající se transformace objektu nebo látky vyžadující modifikace jejich hlavních vlastností např. barvení, řezání, pokovování, leštění, broušení a vykrajování; (41) vydavatelská a nakladatelská činnost, pořádání a organizační zajištění kurzů, školení, přednášek, konferencí, vzdělávací a rekvalifikační činnost, organizování kulturních a vzdělávacích veletrhů a výstav, organizování sportovních soutěží, pořádání loterií, organizování a pořádání soutěží; (42) investiční, projektová a konzultační činnost, zejména v oblasti stavebnictví, vědecké a technologické služby a s nimi spojený výzkum a návrhy, zejména v oblasti energetiky, průmyslové analýzy a výzkum, návrh a vývoj počítačového hardwaru a softwaru, právní služby, zejména v oblasti energetiky; (43) služby zajišťující stravování, ubytovací služby; (45) osobní a společenské služby poskytované třetími osobami k uspokojení potřeb jednotlivců, zejména služby týkající se ostrahy a dohledu v souvislosti s bezpečností osob a objektů, bezpečnostní služby.

(511) 1, 2, 3, 4, 5, 6, 7, 8, 9, 10, 11, 12, 13, 14, 15, 16, 17, 18, 19, 20, 21, 22, 23, 24, 25, 26, 27, 28, 29, 30, 31, 32, 33, 34, 35, 36, 37, 38, 39, 40, 41, 42, 43, 45

(210) O-190401

(111) **261011**

(220) 10.04.2003

(151) 24.02.2004

(540)



(594) Kombinovaná

(730) **ČEZ, a. s.**, Duhová 2/1444, Praha 4, 14053, CZ

(740) JUDr. Aleš Zábřeh, advokát, Na Beránce 57/2, Praha 6, Dejvice, 16000

(510) (1) elektřina, elektrická energie, chemické výrobky pro průmysl; (4) prostředky pro pohlcování a vázání prachu; (6) stavební materiály z válcovaného a litého kovu, nosníky, kovové konstrukce; (7) zařízení a stroje, pro výrobu, rozvod a přenos elektřiny a tepla, zejména dynam a generátory; (9) zařízení, stroje, přístroje a nástroje všeho druhu, zejména pro měření elektrických veličin pro účely signalizační, záchraně a vyučovací, elektrická a elektronická zařízení pro dozor, ověřování a dálkové ovládání průmyslových operací, dynam, generátorů, alternátorů,

transformátorů, rozvaděčů, elektrických kabelů a vodičů, bleskojistek, jističů, spínačů, vypínačů, akumulátorů, baterií, dozoren, velinů, elektroměrů, fázovacích zařízení, ochranných jiskříšť, kondenzátorů, zařízení pro kompenzaci účinků, konvertory, měnirny, odpojovače, přepěťové ochrany, elektroenergetické a rozvodné soustavy, regulátory, relé, tlumivky, izolátory, stožáry pro elektrická vedení, turboalternátory, hydroalternátory, termodynamické generátory, software a hardware počítačů; (11) zařízení pro výrobu páry, zejména parní turbíny, vodní turbíny, osvětlovací a topná zařízení; (16) papírové nosiče informací všeho druhu, zejména tiskoviny; (19) stavební materiály, zejména stavební dřevo, sádra a štěrk; (35) inzertní a reklamní činnost, poskytování pomoci při provozu obchodu, pronájem kancelářských strojů a zařízení, obstaravatelská a zprostředkovatelská činnost v oblasti obchodu, zejména v oblasti energetiky, dovoz a vývoz elektřiny; (37) stavby a opravy všeho druhu, včetně výstavby, oprav, rekonstrukcí, modernizací a likvidací energetických zařízení, pronájem dílenských strojů a zařízení; (39) doprava a skladování, zejména distribuce a transfer elektřiny, rozvod a prodej tepla, doprava a skladování radioaktivních odpadů, pronájem dopravních prostředků a skladišť; (40) likvidace radioaktivních odpadů, výroba elektřiny a tepla; (41) výchovná, zejména vzdělávací a školící činnost, nakladatelská a vydavatelská činnost, pronájem strojů sloužících pro zachování nebo přenos zvuku a obrazu; (42) inženýrská, projekční, poradenská, zprostředkovatelská, zástupčí a obstaravatelská činnost, zejména v odvětví energetiky, pronájem elektrických přístrojů a distribučních strojů, pronájem strojů a přístrojů, sloužících pro přenos elektřiny.

(511) 1, 4, 6, 7, 9, 11, 16, 19, 35, 37, 39, 40, 41, 42
(210) O-190532

(111) **261012**
(220) 10.04.2003
(151) 24.02.2004
(540)

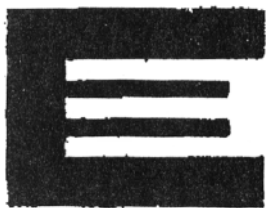

(594) Kombinovaná
(730) **ČEZ, a. s.**, Duhová 2/1444, Praha 4, 14053, CZ
(740) JUDr. Aleš Zábřeh, advokát, Na Beránce 57/2, Praha 6, Dejvice, 16000
(510) (1) elektřina, elektrická energie, chemické výrobky pro průmysl; (4) prostředky pro pohlcování a vázání prachu; (6) stavební materiály z válcovaného a litého kovu, nosníky, kovové konstrukce; (7) zařízení a stroje, pro výrobu, rozvod a přenos elektřiny a tepla, zejména dynamo a generátory; (9) zařízení, stroje, přístroje a nástroje všeho druhu, zejména pro měření elektrických veličin pro účely signalizační, záchranné a vyučovací, elektrická a elektronická zařízení pro dozor, ověřování a dálkové ovládání průmyslových operací, dynamo, generátorů, alternátorů, transformátorů, rozvaděčů, elektrických kabelů a vodičů, bleskojistek, jističů, spínačů, vypínačů, akumulátorů, baterií, dozoren, velinů, elektroměrů, fázovacích zařízení, ochranných jiskříšť, kondenzátorů, zařízení pro kompenzaci účinků, konvertory, měnirny, odpojovače, přepěťové ochrany, elektroenergetické a rozvodné soustavy, regulátory, relé, tlumivky, izolátory, stožáry pro elektrická vedení, turboalternátory, hydroalternátory, termodynamické generátory, software a hardware počítačů; (11) zařízení pro výrobu páry, zejména parní turbíny, vodní turbíny, osvětlovací a topná zařízení; (16) papírové nosiče informací všeho druhu, zejména tiskoviny; (19) stavební materiály, zejména stavební dřevo, sádra a štěrk; (35) inzertní a reklamní činnost, poskytování pomoci při provozu obchodu, pronájem kancelářských strojů a zařízení, obstaravatelská a zprostředkovatelská činnost v oblasti obchodu, zejména v oblasti energetiky, dovoz a vývoz elektřiny; (37) stavby a opravy všeho druhu, včetně výstavby, oprav, rekonstrukcí, modernizací a likvidací energetických zařízení, pronájem dílenských strojů a zařízení; (39) doprava a skladování, zejména distribuce a transfer elektřiny, rozvod a prodej tepla, doprava a skladování radioaktivních odpadů, pronájem dopravních prostředků a skladišť; (40) likvidace radioaktivních odpadů, výroba elektřiny a tepla; (41) výchovná, zejména vzdělávací a školící činnost, nakladatelská a vydavatelská činnost, pronájem strojů sloužících pro

zachování nebo přenos zvuku a obrazu; (42) inženýrská, projekční, poradenská, zprostředkovatelská, zástupčí a obstaravatelská činnost, zejména v odvětví energetiky, pronájem elektrických přístrojů a distribučních strojů, pronájem strojů a přístrojů, sloužících pro přenos elektřiny.

(511) 1, 4, 6, 7, 9, 11, 16, 19, 35, 37, 39, 40, 41, 42
(210) O-190533

(111) **261414**
(220) 13.06.2003
(151) 24.02.2004
(540)



(594) Kombinovaná
(730) **Charlotte Overbeck Thuesenová**, Na Michovkách III./662, Průhonice, 25243, CZ
(510) (41) zábava, sportovní a kulturní aktivity; (43) služby zajišťující stravování a nápoje, dočasné ubytování.
(511) 41, 43
(210) O-192763

(111) **261457**
(220) 19.06.2003
(151) 24.02.2004
(540)

PEPIN

(592) Slovní
(730) **Savencia SA**, 42 rue Rieuses, Viroflay, FR
(740) Kania, Sedlák, Smola, s.r.o., Mendlovo náměstí 907/1a, Brno, Staré Brno, 60300
(510) (29) maso, ryby, drůbež a zvěřina, masové výtahy, konzervované, sušené a vařené ovoce a zelenina, želé, marmelády, džemy, kompoty, vejce, mléko a mléčné výrobky, sýr, máslo, jedlé oleje a tuky; (30) pudinky.
(511) 29, 30
(210) O-192943

(111) **261620**
(220) 14.07.2003
(151) 24.02.2004
(540)



(594) Kombinovaná
(730) **Vladimír Vitver - SVC Náchod**, Pod Smrkem 2031, Náchod, 54701, CZ
(740) Ing. Škoda Milan, Nahořanská 308, Nové Město nad Metují, 54901
(510) (12) tažná zařízení pro připojení přívěsných vozidel; (37) servisní a opravárenské služby pro motorová vozidla včetně autoklempířství, lakování a provádění protikorozních nátěrů a nástřiků; (39) pronájem a půjčování motorových vozidel, přívěsných vozidel, dopravní a přepravní služby; (40) galvanické pokovování, jako chromování apod.

(511) 12, 37, 39, 40
(210) O-193794

(111) **261870**
(220) 13.03.2003
(151) 23.03.2004
(540)

nadace
duhová energie

(594) Kombinovaná
(730) **ČEZ, a.s.**, Duhová 2/1444, Praha 4, 14053, CZ
(740) JUDr. Aleš Zábřeh, advokát, Na Beránce 57/2, Praha 6, Dejvice, 16000
(510) (16) papírové nosiče informací, zejména tiskoviny, jako časopisy, noviny, knihy, letáky, propagační materiály, plakáty, papírenské a kartonážní zboží, fotografie; (35) inzertní, reklamní a propagační činnost, průzkum trhu, administrativní práce, obstaravatelská a zprostředkovatelská činnost v oblasti obchodu, poskytování pomoci v oblasti obchodu; (41) kulturní, vzdělávací a sportovní činnost, výchovná a zábavní činnost, nadační činnost a provozování nadace v oblasti kulturních, vzdělávacích a sportovních aktivit.
(511) 16, 35, 41
(210) O-189622

(111) **262785**
(220) 29.01.2003
(151) 10.05.2004
(540)



(594) Kombinovaná
(730) **AusterlitzPro s.r.o.**, Příkop 843/4, Brno, Zábřdovice, 60200, CZ
(740) Ing. Soňa Ošmerová, Botanická 594/5, Brno, Veveří, 60200
(510) (3) kosmetické přípravky, mýdla, vonné oleje, vlasové vody (lotions), zubní pasty a prášky; (5) vitamínové a multivitaminové přípravky a nápoje, vitamíny a minerály a stopové prvky, výtažky z bylin a kombinované přípravky z vitamínů, minerálů a bylinných výtažků, potravinové doplňky obohacené vitamíny a/nebo minerály a/nebo stopovými prvky, vše na bázi přírodních produktů pro regeneraci a rekondici, vše s léčebnými účinky; (9) elektrické přístroje pro indikaci a/nebo ovládání parametrů fyzikálních veličin okolního prostředí, zejména teploty, vlhkosti, tlaku, rychlosti a/nebo směru proudění okolního tekutinového prostředí, a/nebo parametrů elektrického a/nebo magnetického pole, elektrické přístroje pro analýzu vyšších harmonických fyzikálních veličin elektrického a/nebo magnetického pole, přístroje a nástroje pro vedení, přepínání, přeměnu, akumulaci, regulaci nebo řízení elektrického proudu a/nebo napětí, rozvaděče nízkého napětí, přístroje a zařízení pro záznam, zesilování, reprodukci a přenos písma, zvuku a obrazu, videorekordéry, videokamery, software na magnetických nosičích, magnetické nebo optické nosiče zvukových a/nebo obrazových záznamů nahrané i nenahrané, videokazety nahrané i nenahrané, audiokazety nahrané i nenahrané, audiovizuální programy, audioprogramy, audiovizuální díla, audiovizuální díla v digitální podobě, CD disky, videodisky, audiodiskety, informace a záznamy v elektronické podobě, kancelářská technika, zejména počítače, jejich periferní vybavení včetně diskové jednotky pro uchování programu,

diskové paměti, jednotky pro vnitřní řízení, počítačové programy na magnetických nosičích a ostatní příslušenství počítačů, databanky, faxové přístroje, kopírovací technika, telefonní přístroje, včetně v kombinaci se záznamníky, elektronické kalkulačky apod., související doplňkové zařízení, příslušenství a náhradní díly, elektrické cívky a držáky elektrických cívek, galvanické články, elektrické kolektory, elektrické kontaktní zařízení, elektrické ovládací, spínací a rozvodné desky, elektrické pojistky, elektrické poplašné zvonky, elektrické přípojky, elektrické přístroje pro spouštění a/nebo ovládání strojů a motoru pomocí elektrických veličin, jako například proudu a/nebo napětí, elektrické přístroje pro odporové i obkloukové svařování, elektrické spínače, elektrické transformátory, elektrické ukazovací přístroje, jako například elektroměry, elektrické přístroje na zjišťování závad, hasicí zařízení elektráren, elektrické vedení, jakož i kabely elektrického vedení, elektrické vodiče, jakož i ohebné a světelné a elektrický izolovaný drát, elektrické výbojky, elektrody pro elektrické sváření, elektronky, diody, tranzistory, integrované elektronické obvody, jakož i s programovatelným prvkem, včetně mikročipů, elektrodynamické přístroje, elektrogalvanizační přístroje, elektrolyzery, monočlánky, alkalické články, akumulátory, speciální pouzdra pro zařízení, přístroje a nástroje, které jsou zařazeny do této třídy; (16) papír, lepenka a výrobky z těchto materiálů, které nejsou zařazeny do jiných tříd, tiskárenské výrobky, tiskoviny, časopisy, periodika, knihy, potřeby pro knižní vazby, fotografie, papírenské zboží, psací potřeby, lepidla pro papírenství nebo domácnost, materiál pro umělce, štětce, psací stroje a kancelářské potřeby s výjimkou nábytku, učební a školní potřeby a pomůcky s výjimkou přístrojů, plastické obaly, které nejsou zařazeny do jiných tříd; (17) kaučuk, gutaperča, guma, asbest, slída a výrobky z těchto materiálů, pokud nejsou obsaženy v jiných třídách, plastické hmoty a polotovary z plastických hmot, jako například fólie, desky a tyče, těsnicí materiály, ucpávky a izolace tepelné, elektrické nebo zvukové, ohebné nekovové trubky a hadice; (18) kůže, imitace kůže, výrobky z těchto materiálů, pokud nejsou obsaženy v jiných třídách, surové kůže a kožešiny, kufry a cestovní brašny, deštníky, slunečníky a hole, biče, postroje na koně a sedlářské výrobky; (28) hry, hračky, tělocvičné a sportovní potřeby s výjimkou oděvů, sportovní potřeby, pokud nejsou zařazeny do jiných tříd, například rybářské potřeby, nářadí pro zimní sport, nářadí pro sportovní hry, zboží plážové a koupací, ozdoby na vánoční stromky, hrací karty; (29) potraviny a potravinářské výrobky, spadající do této třídy, jako jsou potraviny z ryb a potraviny konzervované v soli, maso, maso v jateční úpravě, masové výtažky, masné a uzenářské výrobky, ryby, měkkýši a korýši, drůbež, zvěřina, konzervované, sušené a vařené ovoce a zelenina, rosoly, zavařeniny, vejce, mléko a jiné mlékárenské výrobky, včetně mléčných nápojů, jedlé oleje a luhy, potraviny v konzervách spadající do této třídy, rajský protlak; (30) káva, čaj, kakao, cukr, rýže, tapioka, ságo, kávové náhražky, mouka a obilní přípravky, chléb, sušenky, suchary, koláče, jemné pečivo a cukrovinky, zmrzlina, med, sirup z melasy, kvasnice, prášky do pečiva, sůl, hořčice, ocet, chuťové omáčky, majonézy, kečupy, koření, led na chlazení; (31) výrobky zemědělské, zahradnické, lesní a zrní, pokud nejsou uvedeny v jiných třídách, živá zvířata, čerstvé ovoce a zelenina, osivo, čerstvé rostliny a květiny, čerstvé lesní plody, krmivo pro zvířata, slad na výrobu piva a lihovin; (34) tabák v surovém stavu, tabákové výrobky, potřeby pro kuřáky, zápalky; (39) doprava, přepravování a skladování zboží, doprava v rámci služeb cestovní kanceláře, organizování cest, poskytování a zprostředkování cestovních služeb, zprostředkování dopravy, poskytování průvodcovských služeb, pořádání prohlídek, zájezdů a výletů, pronájem vozidel, garáží, parkovišť a skladů, ustájení koní a jejich pronájem, zprostředkovatelská činnosti v této oblasti; (41) činnost v oblasti sportovních aktivit, provozování tělovýchovných zařízení a zařízení, sloužících k regeneraci a rekondici, provozování golfových a tenisových hřišť, jakož i lyžařského vleku a provozování bazénů, zprostředkovatelská činnost v této oblasti; (42) inženýrsko-technická činnost v oblasti tvorby software, zprostředkovatelská činnost v této oblasti; (44) provozování lázní a saun, chov hospodářských zvířat, zprostředkovatelská činnost v této oblasti.

(511) 3, 5, 9, 16, 17, 18, 28, 29, 30, 31, 34, 39, 41, 42, 44
(210) O-188033

(111) **263157**
(220) 14.08.2003
(151) 10.05.2004
(540)

ZAINA

(592) Slovní
(730) **Namara s.r.o.**, Polední 1346/4, Praha 4, Braník, 14700, CZ
(510) (29) maso, ryby, drůbež a zvěřina, masové výtažky, ovoce a zelenina konzervované, sušené a zavařené, želé, džemy, kompoty, vejce, mléko a

mléčné výrobky, oleje a tuky jedlé; (30) káva, čaj, kakao, cukr, rýže, tapioka, kávové náhražky, med, sirup melasový, droždí pro kynutí, sůl, hořčice, ocet, omáčky /k ochucení/, koření, led pro osvěžení; (31) výrobky zemědělské, zahradnické, lesní a zmi neuvedené v jiných třídách, živá zvířata, čerstvé ovoce a zelenina, osivo, rostliny a přírodní květiny, krmivo pro zvířata, slad.

(511) 29, 30, 31
(210) O-194950

(111) **263158**
(220) 14.08.2003
(151) 10.05.2004
(540)

ZARIFA

(592) Slovní
(730) **Namara s.r.o.**, Polední 1346/4, Praha 4, Braník, 14700, CZ
(510) (29) maso, ryby, drůbež a zvěřina, masové výtažky, ovoce a zelenina konzervované, sušené a zavařené, želé, džemy, kompoty, vejce, mléko a mléčné výrobky, oleje a tuky jedlé; (30) káva, čaj, kakao, cukr, rýže, tapioka, kávové náhražky, med, sirup melasový, droždí pro kynutí, sůl, hořčice, ocet, omáčky /k ochucení/, koření, led pro osvěžení; (31) výrobky zemědělské, zahradnické, lesní a zmi neuvedené v jiných třídách, živá zvířata, čerstvé ovoce a zelenina, osivo, rostliny a přírodní květiny, krmivo pro zvířata, slad.

(511) 29, 30, 31
(210) O-194951

(111) **263203**
(220) 21.08.2003
(151) 10.05.2004
(540)

MAPE

(592) Slovní
(730) **MAPE LINE s.r.o.**, Vršovická 1525/1c, Praha 10, Vršovice, 10100, CZ
(510) (25) oděvy.
(511) 25
(210) O-195150

(111) **263485**
(220) 26.09.2003
(151) 10.05.2004
(540)



(594) Kombinovaná
(730) **Heineken Česká republika, a.s.**, U Pivovaru 1, Krušovice, 27053, CZ
(740) JUDr. Milan Kyjovský, advokát, Jaselská 202/19, Brno, Veveří, 60200
(510) (32) nealkoholické nápoje všeho druhu, zejména nealkoholické mošty, ovocné a zeleninové šťávy, nektary a výtažky, nealkoholické aperitivy a koktejly, přírodní a syčené minerální, stolní a pramenité vody, včetně vod ochucených, limonády, instantní a koncentrované nápoje, včetně nápojů energetických, koncentráty a sirupy, extrakty, výluhy a jiné přípravky pro přípravu nealkoholických nápojů, příchutě na výrobu nápojů, pivo, sladové pivo, sladové nápoje, výtažky z chmele na výrobu piva, přípravky na výrobu nápojů, zázvorové pivo; (33) alkoholické nápoje všeho druhu, zejména vína, lihoviny a likéry, destilované nápoje, destiláty vinné, ovocné, bylinné, destiláty ušlechtilé a řezané, alkoholické aperitivy a koktejly, koncentráty k přípravě alkoholických nápojů a esence do lihovin, pálenky, alkoholové extrakty; (35) zprostředkování prodeje a nákupu výrobků v oboru alkoholických a nealkoholických nápojů, inzertní a propagační služby, včetně zveřejňování reklamních a náborových textů a jejich rozšiřování, průzkum a analýza trhu, zpracování odborných obchodních posudků a studií, informační servis v oboru obchodu a reklamy, správa obchodních

zájmů třetích osob, obchodní zastoupení tuzemských a zahraničních firem, poskytování pomoci při provozování obchodu, včetně zprostředkování obchodních záležitostí a personalistiky, organizování, zabezpečování a pořádání propagačních nebo komerčních výstav, propagačních a reklamních akcí a přehlídek zboží, včetně distribuce zboží a jeho vzorků k reklamním účelům, odborná, poradenská a konzultační činnost v oboru obchodu, podnikání, reklamy a propagace.

(511) 32, 33, 35
(210) O-196349

(111) **263486**
(220) 26.09.2003
(151) 10.05.2004
(540)



(594) Kombinovaná
(730) **Heineken Česká republika, a.s.**, U Pivovaru 1, Krušovice, 27053, CZ
(740) JUDr. Milan Kyjovský, advokát, Jaselská 202/19, Brno, Veveří, 60200
(510) (32) nealkoholické nápoje všeho druhu, zejména nealkoholické mošty, ovocné a zeleninové šťávy, nektary a výtažky, nealkoholické aperitivy a koktejly, přírodní a syčené minerální, stolní a pramenité vody, včetně vod ochucených, limonády, instantní a koncentrované nápoje, včetně nápojů energetických, koncentráty a sirupy, extrakty, výluhy a jiné přípravky pro přípravu nealkoholických nápojů, příchutě na výrobu nápojů, pivo, sladové pivo, sladové nápoje, výtažky z chmele na výrobu piva, přípravky na výrobu nápojů, zázvorové pivo; (33) alkoholické nápoje všeho druhu, zejména vína, lihoviny a likéry, destilované nápoje, destiláty vinné, ovocné, bylinné, destiláty ušlechtilé a řezané, alkoholické aperitivy a koktejly, koncentráty k přípravě alkoholických nápojů a esence do lihovin, pálenky, alkoholové extrakty; (35) zprostředkování prodeje a nákupu výrobků v oboru alkoholických a nealkoholických nápojů, průzkum a analýza trhu, zpracování odborných obchodních posudků a studií, informační servis v oboru obchodu, správa obchodních zájmů třetích osob, obchodní zastoupení tuzemských a zahraničních firem, poskytování pomoci při provozování obchodu, včetně zprostředkování obchodních záležitostí a personalistiky, odborná, poradenská a konzultační činnost v oboru obchodu a podnikání.

(511) 32, 33, 35
(210) O-196351

(111) **263935**
(220) 07.04.2003
(151) 28.06.2004
(540)



(594) Kombinovaná
(730) **ČEZ, a. s.**, Duhová 2/1444, Praha 4, 14053, CZ
(740) JUDr. Aleš Zábřeh, advokát, Na Beránce 57/2, Praha 6, Dejvice, 16000
(510) (1) elektřina, elektrická energie, chemické výrobky pro průmysl; (4) prostředky pro pohlcování a vázání prachu; (6) stavební materiály z válcovaného a litého kovu, nosníky, kovové konstrukce, stožáry pro elektrické vedení; (7) zařízení, stroje, přístroje a nástroje pro výrobu, rozvod, přenos a akumulaci elektřiny a tepla, termodynamické generátory;

(9) zařízení, stroje, přístroje a nástroje všeho druhu, zejména pro měření elektrických veličin pro účely signalizační, záchranné a vyučovací, elektrická a elektronická zařízení pro dozor, ověřování a dálkové ovládání průmyslových operací, dynam, generátorů, alternátorů, transformátorů, rozvaděčů, elektrických kabelů a vodičů, bleskojistek, jističů, spínačů, vypínačů, akumulátorů, baterií, dozoren, velinů, elektroměrů, fázovacích zařízení, ochranných jiskřišť, kondenzátorů, zařízení pro kompenzaci účinniku, konvertory, měnirny, odpojovače přepětové ochrany, zařízení pro rozvod elektrické energie, regulátory, relé, tlumivky, izolátory, turboalternátory, hydroalternátory, software a hardware počítačů; (11) zařízení pro výrobu páry, zejména parní turbíny, vodní turbíny, osvětlovací a topná zařízení; (16) nosiče informací všeho druhu spadající do této třídy, zejména tiskoviny; (19) stavební materiály, zejména stavební dřevo, sádra a štěrky; (35) inzertní a reklamní činnost, poskytování pomoci při provozu obchodu, pronájem kancelářských strojů a zařízení, obstaravatelská a zprostředkovatelská činnost v oblasti obchodu, zejména v oblasti energetiky, dovoz a vývoz elektřiny; (37) stavby a opravy všeho druhu včetně výstavby, oprav, rekonstrukcí, modernizací a likvidací energetických zařízení, pronájem dílenských strojů a zařízení, pronájem elektrických přístrojů a distribučních strojů, pronájem strojů a přístrojů sloužících pro přenos elektřiny; (39) doprava a skladování, zejména distribuce a transfer elektřiny, rozvod tepla, doprava a skladování radioaktivních odpadů, pronájem dopravních prostředku a skladišť; (40) likvidace radioaktivních odpadů, výroba elektřiny a tepla; (41) výchovná, zejména vzdělávací a školící činnost, nakladatelská a vydavatelská činnost, pronájem strojů, sloužících pro zachování nebo přenos zvuku a obrazu; (42) inženýrská, projekční, poradenská, zástupčí činnost, zejména v odvětví energetiky.

(511) 1, 4, 6, 7, 9, 11, 16, 19, 35, 37, 39, 40, 41, 42

(210) O-190402

(111) **263936**

(220) 07.04.2003

(151) 28.06.2004

(540)

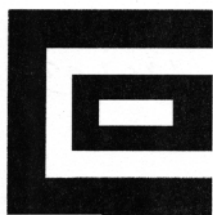

(594) Kombinovaná

(730) **ČEZ, a. s.**, Duhová 2/1444, Praha 4, 14053, CZ

(740) JUDr. Aleš Zábrš, advokát, Na Beránce 57/2, Praha 6, Dejvice, 16000

(510) (1) elektřina, elektrická energie, chemické výrobky pro průmysl; (4) prostředky pro pohlcování a vázání prachu; (6) stavební materiály z válcovaného a litého kovu, nosníky, kovové konstrukce, stožáry pro elektrické vedení; (7) zařízení, stroje, přístroje a nástroje pro výrobu, rozvod, přenos a akumulaci elektřiny a tepla, termodynamické generátory; (9) zařízení, stroje, přístroje a nástroje všeho druhu, zejména pro měření elektrických veličin pro účely signalizační, záchranné a vyučovací, elektrická a elektronická zařízení pro dozor, ověřování a dálkové ovládání průmyslových operací, dynam, generátorů, alternátorů, transformátorů, rozvaděčů, elektrických kabelů a vodičů, bleskojistek, jističů, spínačů, vypínačů, akumulátorů, baterií, dozoren, velinů, elektroměrů, fázovacích zařízení, ochranných jiskřišť, kondenzátorů, zařízení pro kompenzaci účinniku, konvertory, měnirny, odpojovače přepětové ochrany, zařízení pro rozvod elektrické energie, regulátory, relé, tlumivky, izolátory, turboalternátory, hydroalternátory, software a hardware počítačů; (11) zařízení pro výrobu páry, zejména parní turbíny, vodní turbíny, osvětlovací a topná zařízení; (16) nosiče informací všeho druhu spadající do této třídy, zejména tiskoviny; (19) stavební materiály, zejména stavební dřevo, sádra a štěrky; (35) inzertní a reklamní činnost, poskytování pomoci při provozu obchodu, pronájem kancelářských strojů a zařízení, obstaravatelská a zprostředkovatelská činnost v oblasti obchodu, zejména v oblasti energetiky, dovoz a vývoz elektřiny; (37) stavby a opravy všeho druhu včetně výstavby, oprav, rekonstrukcí, modernizací a likvidací energetických zařízení, pronájem dílenských strojů a zařízení, pronájem elektrických přístrojů a distribučních strojů, pronájem strojů a přístrojů sloužících pro přenos elektřiny; (39) doprava a skladování, zejména distribuce a transfer elektřiny, rozvod tepla, doprava a skladování

radioaktivních odpadů, pronájem dopravních prostředku a skladišť; (40) likvidace radioaktivních odpadů, výroba elektřiny a tepla; (41) výchovná, zejména vzdělávací a školící činnost, nakladatelská a vydavatelská činnost, pronájem strojů, sloužících pro zachování nebo přenos zvuku a obrazu; (42) inženýrská, projekční, poradenská, zástupčí činnost, zejména v odvětví energetiky.

(511) 1, 4, 6, 7, 9, 11, 16, 19, 35, 37, 39, 40, 41, 42

(210) O-190403

(111) **264488**

(220) 19.09.2003

(151) 23.07.2004

(540)

NEKTON

(592) Slovní

(730) **Vrňata Petr**, Přírodní 540, Praha 4, 14200, CZ

(740) Mgr. Klára Studená, advokátka, patentová zástupkyně, Na Poříčí 12, Praha 1, 11000

(510) (29) maso, ryby, drůbež, zvěřina, masové výtažky, konzervované, sušené a vařené ovoce a zelenina, rosoly, zavařeniny, vejce, mléko a jiné mlékařenské výrobky, jedlé oleje a tuky, potraviny v konzervách spadající do této třídy; (30) káva, čaj, kakao, cukr, rýže, tapioka, ságo, kávové náhražky, mouka a obilní přípravky, chléb, sušenky, suchary, koláče, jemné pečivo a cukrovinky, zmrzlina, med, sirup z melasy, kvasnice, prášky do pečiva, sůl, hořčice, pepř, ocet, chuťové omáčky, koření, led na chlazení; (31) výrobky zemědělské, zahradnické, lesnické a semena neobsažené v jiných třídách, živá zvířata, čerstvé ovoce a zelenina, semena, živé rostliny a přírodní květiny, krmiva pro dobytek, slad; (32) pivo, lehká piva a ležáky, vody minerální a šumivé a jiné nealkoholické nápoje, sirupy a jiné přípravky k přípravě nápojů; (33) alkoholické nápoje; (34) tabák v surovém nebo zpracovaném stavu, kuřácké potřeby.

(511) 29, 30, 31, 32, 33, 34

(210) O-196080

(111) **265306**

(220) 17.10.2003

(151) 25.08.2004

(540)

HOSTAN

(592) Slovní

(730) **Heineken Česká republika, a.s.**, U Pivovaru 1, Krušovice, 27053, CZ

(740) JUDr. Milan Kyjovský, advokát, Jaselská 202/19, Brno, Veverí, 60200

(510) (16) papírenské zboží, zejména papírové etikety, papírové podložky pod sklenice, papírové tašky, umělohmotné tašky, papírové kelímky, těžítka, viněty, pasparty, papírové ubrousky, papírové průkazy, psací potřeby, rozetky, papírové obaly na lahve, reklamní a ozdobné předměty v jiné třídě neuvedené, billboardy, mapy, modely, samolepky, fotografie, obalové materiály z papíru nebo umělých hmot; (21) zboží skleněné, zejména lahve, porcelánové nádoby, nádoby z plastu, zboží skleněné, sklenice, podtácky (s výjimkou papírových), půllitry, porcelánové džbány, vázičky; (28) pexesa, hrací karty a žetony, puzzle, hlavolamy; (32) nealkoholické nápoje všeho druhu, piva; (33) alkoholické nápoje všeho druhu (s výjimkou pív), zejména pálenky, destiláty; (35) reklamní, inzertní a propagační činnost, pomoc při řízení obchodní činnosti, obchodní administrativa, kancelářské práce, spotřebitelské soutěže reklamního charakteru, poskytování pomoci při provozu obchodu včetně zprostředkování obchodních a souvisejících obchodně personálních záležitostí, organizování výstav, veletrhů, doprovodných programů, společenských akcí a školení k reklamním a obchodním účelům, správa obchodních zájmů třetích osob, vypracování statistických přehledů, poradenství v oblasti organizace a ekonomiky podnikání, marketing, průzkum a analýzy trhu, aranžérství, pronájem kancelářských strojů a zařízení, distribuce zboží k reklamním účelům, rozmnožování dokumentů, obstaravatelská a zprostředkovatelská činnost v této oblasti, direct mailing, informační servis a poradenské služby v oblasti obchodu, včetně distribuce zboží k reklamním účelům; (39) distribuce uvedených výrobků s výjimkou reklamních, distribuční činnost v oboru zábavních, odborných a vzdělávacích tiskovin, publikací, zpráv a informací, včetně jejich expedice; (40) zpracování chmele, včetně koncentrátů a přísad, míchání alkoholických nápojů, vaření piva; (41) činnost vyučovací, výchovná, vzdělávací a zábavní, organizování symposií a konferencí, doprovodný výstav, provozování pracovních diskusního a zájmového klubu, organizování výstav, doprovodných programů, společenských akcí a školení ke vzdělávacím, kulturním, výchovným a zábavním účelům, školení k reklamním a obchodním účelům, pořádání zábavních soutěží,

nakladatelská a vydavatelská činnost, půjčovná činnost spadající do této třídy, obstaravatelská a zprostředkovatelská činnost v této oblasti; (43) služby spojené s provozováním pohostinství, restaurace, dočasné ubytování.

(511) 16, 21, 28, 32, 33, 35, 39, 40, 41, 43
(210) O-196979

(111) **265309**
(220) 17.10.2003
(151) 25.08.2004
(540)

STAROBRNO

(592) Slovní
(730) **Heineken Česká republika, a.s.**, U Pivovaru 1, Krušovice, 27053, CZ
(740) JUDr. Milan Kyjovský, advokát, Jaselská 202/19, Brno, Veveří, 60200
(510) (16) papírenské zboží, zejména papírové etikety, papírové podložky pod sklenice, papírové tašky, umělohmotné tašky, papírové kelímky, těžítka, viněty, pasparty, papírové ubrousky, papírové průkazy, psací potřeby, rozetky, papírové obaly na lahve, reklamní a ozdobné předměty v jiné třídě neuvedené, billboardy, mapy, modely, samolepky, fotografie, obalové materiály z papíru nebo umělých hmot; (21) zboží skleněné, zejména lahve, porcelánové nádoby, nádoby z plastu, zboží skleněné, sklenice, podtácky (s výjimkou papírových), půllitry, porcelánové džbány, vázičky; (28) pexesa, hrací karty a žetony, puzzle, hlavolamy; (33) alkoholické nápoje všeho druhu (s výjimkou pív), zejména pálenky, destiláty; (35) reklamní, inzertní a propagační činnost, pomoc při řízení obchodní činnosti, obchodní administrativa, kancelářské práce, spotřebitelské soutěže reklamního charakteru, poskytování pomoci při provozu obchodu včetně zprostředkování obchodních a souvisejících obchodně personálních záležitostí, organizování výstav, veletrhů, doprovodných programů, společenských akcí a školení k reklamním a obchodním účelům, správa obchodních zájmů třetích osob, vypracování statistických přehledů, poradenství v oblasti organizace a ekonomiky podnikání, marketing, průzkum a analýzy trhu, aranžérství, pronájem kancelářských strojů a zařízení, distribuce zboží k reklamním účelům, rozmnožování dokumentů, obstaravatelská a zprostředkovatelská činnost v této oblasti, direct mailing, informační servis a poradenské služby v oblasti obchodu, včetně distribuce zboží k reklamním účelům; (39) distribuce uvedených výrobků s výjimkou reklamních, distribuční činnost v oboru zábavních, odborných a vzdělávacích tiskovin, publikací, zpráv a informací, včetně jejich expedice; (40) zpracování chmele, včetně koncentrátů a přísad, míchání alkoholických nápojů, vaření piva; (41) činnost vyučovací, výchovná, vzdělávací a zábavní, organizování symposií a konferencí, doprovodný výstav, provozování pracovních diskusního a zájmového klubu, organizování výstav, doprovodných programů, společenských akcí a školení ke vzdělávacím, kulturním, výchovným a zábavním účelům, školení k reklamním a obchodním účelům, pořádání zábavních soutěží, nakladatelská a vydavatelská činnost, půjčovná činnost spadající do této třídy, obstaravatelská a zprostředkovatelská činnost v této oblasti; (43) služby spojené s provozováním pohostinství, restaurace, dočasné ubytování.

(511) 16, 21, 28, 33, 35, 39, 40, 41, 43
(210) O-196984

(111) **265310**
(220) 17.10.2003
(151) 25.08.2004
(540)



(594) Kombinovaná
(730) **Heineken Česká republika, a.s.**, U Pivovaru 1, Krušovice, 27053, CZ
(740) JUDr. Milan Kyjovský, advokát, Jaselská 202/19, Brno, Veveří, 60200
(510) (33) alkoholické nápoje všeho druhu (s výjimkou pív), zejména pálenky, destiláty; (39) distribuce uvedených výrobků s výjimkou reklamních,

distribuční činnost v oboru zábavních, odborných a vzdělávacích tiskovin, publikací, zpráv a informací, včetně jejich expedice.

(511) 33, 39
(210) O-196985

(111) **265376**
(220) 06.11.2003
(151) 25.08.2004
(540)

Topalm

(594) Slovní grafická
(730) **Alma s.r.o.**, Moskevská 1557/63c, Praha 10, Vršovice, 10100, CZ
(740) Ing. Michal Jupa, patentový zástupce, Na Baních 1385, Praha 5 - Zbraslav, 15600
(510) (6) dveře kovové, dveřní kliky kovové, dveřní kování, dveřní rámy kovové, klepadla na dveře, vrata kovová, rolety vnější kovové a ocelové, žaluzie kovové, markýzy kovové; (19) dveře nekovové, výplně pro nekovové dveře, žaluzie nekovové; (22) rolety ze syntetických materiálů, žaluzie lištové okenní, markýzy z textilních a syntetických materiálů.
(511) 6, 19, 22
(210) O-197741

(111) **265377**
(220) 06.11.2003
(151) 25.08.2004
(540)

Finalm

(594) Slovní grafická
(730) **Alma s.r.o.**, Moskevská 1557/63c, Praha 10, Vršovice, 10100, CZ
(740) Ing. Michal Jupa, patentový zástupce, Na Baních 1385, Praha 5 - Zbraslav, 15600
(510) (6) dveře kovové, dveřní kliky kovové, dveřní kování, dveřní rámy kovové, klepadla na dveře, vrata kovová, rolety vnější kovové a ocelové, žaluzie kovové, markýzy kovové; (19) dveře nekovové, výplně pro nekovové dveře, žaluzie nekovové; (22) rolety ze syntetických materiálů, žaluzie lištové okenní, markýzy z textilních a syntetických materiálů.
(511) 6, 19, 22
(210) O-197742

(111) **265711**
(220) 15.01.2004
(151) 25.08.2004
(540)



(594) Kombinovaná
(730) **AVES GROUP, s.r.o.**, Uzavřená 3673/5, Brno, Židenice, 61500, CZ
(740) JUDr. Lada Štarhová, Řípská 18a, Brno, 62700
(510) (35) venkovní reklama, rozšiřování reklamních nebo inzertních materiálů, předvádění zboží, rozšiřování reklamních materiálů (letáky, tisky, vzorky) zákazníkům, reklamní materiály (aktualizování), reklamní materiály (pronájem), reklamní texty (vydávání, zveřejňování, oznámení, vyhlášení, publikování), reklama, výstavy komerční a reklamní (organizování), pořádání veletrhů pro obchodní a reklamní účely, reklama on line v počítačové síti; (36) pronájem nemovitostí, nemovitosti (zprostředkování), úschovní služby, úschova v bezpečnostních schránkách, správa majetku, správa nemovitostí, úschova cenností, pronajímání kanceláří (nemovitosti); (37) požární hlásiče (instalace, opravy), poplašné systémy (alarmy) proti vloupání (instalace a opravy), trezory (údržba a opravy), bezpečnostní schránky (údržba a opravy), klimatizační zařízení (instalace a opravy), stroje (montáž, údržba a opravy), telefony (instalace a opravy), počítačové vybavení (montáž, údržba a opravy), opravy bezpečnostních zámků; (39) doprovázení turistů, pronájem automobilů, doprava (automobilová), prohlídky (turistické), organizování cest, cenností (přeprava s doprovodem), přeprava turistů, zprostředkování přepravy, cestování (rezervace); (41) vydávání textů, s výjimkou reklamních nebo náborových, zvukové nahrávací zařízení (pronájem), půjčování filmů, vydávání knih, vzdělávací informace, informace o možnostech rekreace, videofilmy (výroba), půjčování videopásek, stříh videopásek, vydávání elektronických knih a časopisů on line, titulky (opatrování), videopásky (nahrávání), digitální zpracování obrazu (služby); (42) projektování, projektová činnost, studie technických projektů, poradenství v oblasti počítačového hardware, pronájem počítačového software, údržba počítačových programů, instalace počítačových programů; (45) osobní strážce, detektivní kanceláře, hlídání noční služba, bezpečnostní zámky (otevírání), neznámé osoby (pátrání po), strážní hlídka, poradenství v oblasti bezpečnosti, monitorování bezpečnostních a poplašných zařízení.
(511) 35, 36, 37, 39, 41, 42, 45
(210) O-342145

(111) **266051**
(220) 17.10.2003
(151) 29.09.2004
(540)

Baron Trenck

(592) Slovní
(730) **Heineken Česká republika, a.s.**, U Pivovaru 1, Krušovice, 27053, CZ
(740) JUDr. Milan Kyjovský, advokát, Jaselská 202/19, Brno, Veverí, 60200
(510) (16) papírenské zboží, zejména papírové etikety, papírové podložky pod sklenice, papírové tašky, umělohmotné tašky, papírové kelímky, těžítka, viněty, pasparty, papírové ubrousky, papírové průkazy, psací potřeby, rozetky, papírové obaly na lahve, reklamní a ozdobné předměty v jiné třídě neuvedené, billboardy, mapy, modely, samolepky, fotografie, obalové materiály z papíru nebo umělých hmot; (21) zboží skleněné, zejména lahve, porcelánové nádoby, nádoby z plastu, zboží skleněné, sklenice, podtácky (s výjimkou papírových), püllitry, porcelánové džbány, vázičky; (28) pexesa, hrací karty a žetony, puzzle, hlavolamy; (33) alkoholické nápoje všeho druhu (s výjimkou pív), zejména pálenky, destiláty; (35) reklamní, inzertní a propagační činnost, pomoc při řízení obchodní činnosti, obchodní administrativy, kancelářské práce, spotřebitelské soutěže reklamního charakteru, poskytování pomoci při provozu obchodu včetně zprostředkování obchodních a souvisejících obchodně personálních záležitostí, organizování výstav, veletrhů, doprovodných programů, společenských akcí a školení k reklamním a obchodním účelům, správa

obchodních zájmů třetích osob, vypracování statistických přehledů, poradenství v oblasti organizace a ekonomiky podnikání, marketing, průzkum a analýzy trhu, aranžérství, distribuce zboží k reklamním účelům, rozmnožování dokumentů, obstaravatelská činnost v této oblasti, direct mailing, poradenské služby v oblasti obchodu, včetně distribuce zboží k reklamním účelům; (39) distribuce uvedených výrobků s výjimkou reklamních, distribuční činnost v oboru zábavních, odborných a vzdělávacích tiskovin, publikací, zpráv a informací, včetně jejich expedice; (40) zpracování chmele, včetně koncentrátů a přísad, míchání alkoholických nápojů, vaření piva; (41) činnost vyučovací, výchovná, vzdělávací a zábavní, organizování symposií a konferencí, doprovodný výstav, provozování pracovního diskusního a zájmového klubu, organizování výstav, doprovodných programů, společenských akcí a školení ke vzdělávacím, kulturním, výchovným a zábavním účelům, školení k reklamním a obchodním účelům, pořádání zábavních soutěží, nakladatelská a vydavatelská činnost, půjčovná činnost spadající do této třídy, obstaravatelská a zprostředkovatelská činnost v této oblasti.

(511) 16, 21, 28, 33, 35, 39, 40, 41
(210) O-196982

(111) **266052**
(220) 17.10.2003
(151) 29.09.2004
(540)



(594) Kombinovaná
(730) **Heineken Česká republika, a.s.**, U Pivovaru 1, Krušovice, 27053, CZ
(740) JUDr. Milan Kyjovský, advokát, Jaselská 202/19, Brno, Veverí, 60200
(510) (16) papírenské zboží, zejména papírové etikety, papírové podložky pod sklenice, papírové tašky, umělohmotné tašky, papírové kelímky, těžítka, viněty, pasparty, papírové ubrousky, papírové průkazy, psací potřeby, rozetky, papírové obaly na lahve, reklamní a ozdobné předměty v jiné třídě neuvedené, billboardy, mapy, modely, samolepky, fotografie, obalové materiály z papíru nebo umělých hmot; (35) reklamní, inzertní a propagační činnost, pomoc při řízení obchodní činnosti, obchodní administrativy, kancelářské práce, spotřebitelské soutěže reklamního charakteru, poskytování pomoci při provozu obchodu včetně zprostředkování obchodních a souvisejících obchodně personálních záležitostí, organizování výstav, veletrhů, doprovodných programů, společenských akcí a školení k reklamním a obchodním účelům, správa obchodních zájmů třetích osob, vypracování statistických přehledů, poradenství v oblasti organizace a ekonomiky podnikání, marketing, průzkum a analýzy trhu, aranžérství, distribuce zboží k reklamním účelům, rozmnožování dokumentů, obstaravatelská a činnost v této oblasti, direct mailing, poradenské služby v oblasti obchodu, včetně distribuce zboží k reklamním účelům; (39) distribuce uvedených výrobků s výjimkou reklamních, distribuční činnost v oboru zábavních, odborných a vzdělávacích tiskovin, publikací, zpráv a informací, včetně jejich expedice.
(511) 16, 35, 39
(210) O-196987

(111) **266267**
(220) 07.01.2004
(151) 29.09.2004
(540)



(594) Kombinovaná
(730) **AVES PLUS, spol. s r.o.**, Uzavřená 3673/5, Brno, Židenice, 61500, CZ
(740) JUDr Lada Štarhová, Řípská 18a, Brno, 62700
(510) (36) pronájem nemovitostí, nemovitosti (zprostředkování-), úschovny služby, úschova v bezpečnostních schránkách, správa majetku, správa nemovitostí, úschova cenností, pronajímání kanceláří (nemovitosti); (37) požární hlásiče (instalace, opravy-), poplašné systémy (alarmy) proti vloupání (instalace a opravy-), trezory (údržba a opravy-), bezpečnostní schránky (údržba a opravy), klimatizační zařízení (instalace a opravy-), stroje (montáž, údržba a opravy-), telefony (instalace a opravy-), počítačové vybavení (montáž, údržba a opravy), opravy bezpečnostních zámků; (39) pronájem automobilů, doprava (automobilová-), cennosti (přeprava s doprovodem), zprostředkování přepravy; (42) projektování, projektová činnost, studie technických projektů, poradenství v oblasti počítačového hardware, pronájem počítačového software, údržba počítačových programů, instalace počítačových programů; (45) osobní strážce, detektivní kanceláře, hlídací noční služba, bezpečnostní zámky (otevírání-), nezvěstné osoby (pátrání po-), strážní hlídka, poradenství v oblasti bezpečnosti, monitorování bezpečnostních a poplašných zařízení.
(511) 36, 37, 39, 42, 45
(210) O-282922

(111) **266681**
(220) 24.06.2003
(151) 26.10.2004
(540)



(594) Kombinovaná
(591) Barevná
(730) **E LINKX a.s.**, Novoveská 1262/95, Ostrava - Mariánské Hory, 70900, CZ
(740) Dana Lukajová, patentový zástupce, Voršilská 10, Praha 1, 11000
(510) (9) aparáty a přístroje vědecké, geodetické, fotografické, filmové, optické, přístroje pro vážení, měření, signalizaci, kontrolu, záchranu a přístroje učební, aparáty pro záznam, uchování, převod, přenos nebo reprodukci zvuku nebo obrazu, přístroje a nástroje pro vedení, přepínání, přeměnu, akumulaci, regulaci nebo řízení elektrického proudu, hasicí přístroje, telefony, záznamníky, faxy, modemy, ústředny, počítače, adaptéry k počítačům, náhradní díly k počítačům, počítačové periferie, počítačové paměti, zařízení pro zpracování informací, tiskárny, integrované obvody, tištěné obvody, magnetické disky, optické disky, čtecí zařízení magnetických nebo optických disků, kompaktní disky, magnetické pásky, kazetové magnetofony, kalkulačky, kapesní kalkulačky, pokladny, videohry, obrazovky, videorekordéry, videopásky, programové vybavení, elektronické databáze, počítačové hry, programové vybavení i hardware ze třídy 9 pro informační technologie a pro komunikaci, programové vybavení, umožňující elektronické obchodování, programové vybavení, umožňující obchodní styk prostřednictvím počítačů, nosiče záznamů nahrané i

nenahrané, audiovizuální programy, elektronické databáze, databázové produkty v elektronické podobě, systémy informačních technologií zařazené ve třídě 9, systémy elektronické, informace a záznamy v elektronické podobě, data, databáze, informační produkty na nosičích nebo v elektronických, datových, informačních a komunikačních sítích, elektronické sítě, datové sítě, multimediální aplikace, multimediální nebo informační katalogy v elektronické podobě, elektronické časopisy, elektronická periodika a knihy v elektronické podobě; (35) reklamní a inzertní činnost, propagace, marketing, pomoc při podnikání, poradenství týkající se organizace a podnikání, distribuce prospektů v rámci této třídy, podnikatelské informace, pomoc při podnikání pomocí počítačů, předplatné tiskovin pro třetí osoby, účetnictví, reprodukce tiskovin, plánování obchodních a propagačních akcí, ověřování obchodních transakcí jako pomoc při podnikání jiným osobám, ověřování uskutečněných obchodních transakcí jako pomoc při podnikání jiným osobám, poskytování informací komerčního charakteru, pronájem ploch k reklamním nebo komerčním účelům, činnost ekonomických a/nebo organizačních poradců, reklamní, inzertní a propagační činnost prostřednictvím jakéhokoliv média, prostřednictvím telefonní, datové nebo informační sítě, poskytování informací a jiných informačních produktů komerčního charakteru, multimediálních informací komerčního charakteru, computerizovaná pomoc při podnikání (počítačem podporované podnikání), komerční využití Internetu v oblastech komerčních internetových médií a vyhledávacích služeb, on-line inzerce, marketing, zprostředkování v obchodních vztazích, zprostředkovatelská činnost v oblasti obchodu, merchandising, pronájem reklamních míst, pomoc při využívání a řízení obchodního podniku, automatizované zpracování dat, pomoc při provozování obchodů a obchodních činností průmyslového nebo obchodního podniku, služby, které zahrnují záznam, přepis, vypracování, kompilaci, přenášení nebo systemizaci písemných či datových či elektronických sdělení a záznamů, jakož i využívání nebo kompilaci matematických a statistických údajů; (38) spoje, telekomunikace, telematika, služby umožňující komunikaci jedné osoby s druhou, komunikace pomocí terminálů, elektronická pošta, počítačový přenos pošty a obrazu, tisková agentura v rámci této třídy, šíření, výměna a získávání informací a zpráv, poskytování informací z oblasti telekomunikací, spojů, telematiky a informačních technologií, šíření elektronických časopisů, informací, elektronických periodik a knih v elektronické podobě a prostřednictvím počítačové sítě, zejména Internetu, šíření informací pomocí satelitů, kabelu aj., informační kancelář, poskytování datových a telekomunikačních služeb, služby elektronické pošty, služby zprostředkování zpráv, služby datové sítě v rámci této třídy, přenos dat a informací, poskytování komunikačních služeb, služby zprostředkování přístupu k počítačové síti, služby přístupu a připojení k datovým a informačním sítím a Internetu, pronájem komunikačních míst v elektronických a datových sítích (např. pronájem DNS serverů, pronájem e-mailové schránky, pronájem serverů pro www stránky apod.); (42) půjčování a pronájem software, počítačového vybavení, počítačů, počítačových tiskáren, skenerů apod., projektové studie technické, tvorba software, programování, vývoj programového vybavení, aktualizace programového vybavení, údržba programového vybavení, instalace počítačových programů, programování počítačů, počítačové systémové analýzy, regenerace počítačových dat, technické studie v oblasti počítačů a programového vybavení, poradenství, projektování, konzultace a zprostředkování v oblasti informačních technologií a výpočetní techniky, právní služby, designerská činnost, výtvarná umělecká a grafická činnost, tvorba www stránek, hosting, poskytování informací a poradenských služeb z oblasti výpočetní techniky a informačních technologií.

(511) 9, 35, 38, 42
(210) O-193122

(111) **266757**
(220) 17.10.2003
(151) 26.10.2004
(540)

Tajemství dobré nálady

(592) Slovní
(730) **Heineken Česká republika, a.s.**, U Pivovaru 1, Krušovice, 27053, CZ
(740) JUDr. Milan Kyjovský, advokát, Jaselská 202/19, Brno, Veverí, 60200
(510) (16) papírenské zboží, zejména papírové etikety, papírové podložky pod sklenice, papírové tašky, umělohmotné tašky, papírové kelímky, těžítka, viněty, pasparty, papírové ubrusy, papírové průkazy, psací potřeby, rozetky, papírové obaly na lahve, reklamní a ozdobné předměty v jiné třídě neuvedené, billboardy, mapy, modely, samolepky, fotografie, obalové materiály z papíru nebo umělých hmot; (21) zboží skleněné, zejména lahve, porcelánové nádoby, nádoby z plastu, zboží skleněné, sklenice, podtácky (s

výjimkou papírových), püllitry, porcelánové džbány, vázičky; (28) pexesa, hrací karty a žetony, puzzle, hlavolamy; (33) alkoholické nápoje všeho druhu (s výjimkou pív), zejména pálenky, destiláty; (35) reklamní, inzertní a propagační činnost, pomoc při řízení obchodní činnosti, obchodní administrativa, kancelářské práce, spotřebitelské soutěže reklamního charakteru, poskytování pomoci při provozu obchodu včetně zprostředkování obchodních a souvisejících obchodně personálních záležitostí, organizování výstav, veletrhů, doprovodných programů, společenských akcí a školení k reklamním a obchodním účelům, správa obchodních zájmů třetích osob, vypracování statistických přehledů, poradenství v oblasti organizace a ekonomiky podnikání, marketing, průzkum a analýzy trhu, aranžérství, pronájem kancelářských strojů a zařízení, distribuce zboží k reklamním účelům, rozmnožování dokumentů, obstaravatelská a zprostředkovatelská činnost v této oblasti, direct mailing, informační servis a poradenské služby v oblasti obchodu, včetně distribuce zboží k reklamním účelům; (39) distribuce uvedených výrobků s výjimkou reklamních, distribuční činnost v oboru zábavních, odborných a vzdělávacích tiskovin, publikací, zpráv a informací, včetně jejich expedice; (40) zpracování chmele, včetně koncentrátů a přísad, míchání alkoholických nápojů, vaření piva; (41) činnost vyučovací, výchovná, vzdělávací a zábavní, organizování sympozií a konferencí, doprovodných výstav, provozování pracovních diskusí a zájmového klubu, organizování výstav, doprovodných programů, společenských akcí a školení ke vzdělávacím, kulturním, výchovným a zábavním účelům, školení k reklamním a obchodním účelům, pořádání zábavních soutěží, nakladatelská a vydavatelská činnost, půjčovná činnost spadající do této třídy, obstaravatelská a zprostředkovatelská činnost v této oblasti; (43) služby spojené s provozováním pohostinství, restaurace, dočasné ubytování.

(511) 16, 21, 28, 33, 35, 39, 40, 41, 43

(210) O-196989

(111) **267351**

(220) 25.08.2003

(151) 10.11.2004

(540)

Radiofórum

(592) Slovní

(730) **Český rozhlas**, Vinohradská 12, Praha 2, 12099, CZ

(510) nahrané a nenahrané nosiče záznamu zvuku a obrazu, zejména audiokazety, videokazety, magnetofonové pásky, gramofonové desky, kompaktní desky, videodesky, audiovizuální díla na nosičích, hudební díla na nosičích, informace a záznamy na jakémkoliv nosiči (s výjimkou nosičů papírových ze třídy 16) i v elektronické podobě; (16) propagační tiskoviny, zejména katalogy, prospekty, plakáty, fotografie, tiskoviny, periodika, časopisy, knihy, pohlednice, gratulace, dopisní papíry, obálky, kalendáře, zejména nástěnné a stolní, samolepky, obtisky, poznámkové bloky, desky na spisy, pořadače, omalovánky, activity books, balicí papír, školní sešity, skicárky, tužky, pastelky, tuhy, gummy, ořezávátka, ořezávátka strojky, penály, papírové tašky, školní tašky, umělohmotné tašky, obaly všeho druhu papírové, těžítka, plastické nebo papírové obaly obecně, listy, pytlíky a sáčky pro obalovou techniku, umělecké nebo ozdobné předměty z papíru nebo plastických hmot, obalové materiály z plastických hmot; (35) reklamní, inzertní a propagační činnost prostřednictvím jakéhokoliv média, prostřednictvím telefonní sítě nebo datové sítě nebo informační sítě, činnost reklamní agentury, zprostředkování v obchodních vztazích, zprostředkovatelská činnost v oblasti obchodu a mediálního průmyslu jako je zprostředkování reklamy, inzerce, propagace a informací; (38) spoje, komunikační služby, provozování rozhlasového vysílání, hudební vysílání a šíření informací prostřednictvím počítačových a telekomunikačních sítí včetně Internetu; (41) tvorba rozhlasových programů, rozhlasového zpravodajství, publicistiky, zprostředkování zpravodajství, činnost vzdělávací a zábavní, vyučovací, vydavatelská a nakladatelská, pořádání koncertů, agentážní činnost v oblasti umění a kultury, pořádání soutěží všeho druhu.

(511) 9, 16, 35, 38, 41

(210) O-195216

(111) **267398**

(220) 28.04.2003

(151) 29.11.2004

(540)

DIGIMAX

(592) Slovní

(730) **AT Computers a.s.**, Těšínská 1970/56, Ostrava, Slezská Ostrava, 71000, CZ

(740) Ing. Pavel Nádvořník s.r.o., Klínová 620/1, Ostrava, Hulváky, 70900

(510) (9) výpočetní technika všeho druhu včetně periferních zařízení a komunikačních zařízení, telekomunikační technika všeho druhu včetně interface pro spojení s výpočetní technikou, počítače-hardware včetně počítačových doplňků, uživatelské počítače, přenosné počítače, mikropočítače, mikroprogramové vybavení, notebooky a laptopy, polovodiče, mikroprocesory, integrované obvody, sady počítačových čipů, základní desky počítače a přídavné desky, desky na počítačovou grafiku, hardware pro počítačovou síť, adaptéry pro počítačovou síť, přepínače, směrovače a vedlejší ústředny, počítačové periférie a elektronická zařízení na použití s počítači, počítačové klávesnice, kulové ovládače, zařízení počítačové myši, počítačové vstupní zařízení, monitory, desky s plošnými spoji na video, produkty videosystémů mimo kamery, CCD kamery a videokamery, přístroje a zařízení pro záznam, zpracování, příjem, reprodukci, přenos, modifikaci, komprimování a dekomprimování, vysílání, mísení a nebo rozšiřování zvuku, videozáznamů, obrázků, grafiky a dat, mimo kamery, CCD kamery a videokamery, algoritmy na komprimování a dekomprimování dat, mimo kamery, CCD kamery a videokamery, přístroje na zkoušení a kalibrování počítačových součástek, set-top boxes (část hardwaru spojeného s televizním přijímačem, jemuž umožňuje propojení s internetem, jinými kabelovými digitálními zdroji a tak fungovat jako počítač), počítačové programy na řízení sítí, počítačové obslužné programy, systémový software na provoz počítačů, počítačové programy na záznam, zpracování, příjem, reprodukci, přenos, modifikaci, komprimování a dekomprimování, počítačové programy na vytváření webovských stránek, počítačové programy na přístup a použití internetu, přístroje pro zpracování informací, nosiče dat magnetické, magnetická média, nosiče dat optické, nosiče zvukových nahrávek, nosiče software, videokazet, CD disky, kancelářská technika - tiskárny, telefony, faxy, kopírovačí stroje, skartovače, přístroje a nástroje vědecké, mimo binokuláry, optické čočky, mikroskopy, přístroje a nástroje navigační, přístroje a nástroje geodetické a přístroje pro bezdrátovou telegrafii, fotoelektrické buňky, fotografické aparáty (speciální pouzdra na -), fotografické snímky - pozitivy (sušičky na -), fotografické snímky - pozitivy (leštěcí zařízení na -), fotokomory, fotokomory (lampy do -), fotolampy do temných komor, fotometry, filtry (fotografické -), odkapávače k fotografickým účelům, spouště uzávěrek (fotografie jako obor), stabilizátory pro osvětlovací přístroje, stativy na fotoaparáty, UV filtry pro fotografické účely, zvětšovací přístroje (fotografie jako obor), přístroje a nástroje k měření a vážení, přístroje a nástroje signalizační, přístroje a nástroje pro účely záchranné, přístroje a nástroje pro účely učební, mimo kamery, CCD kamery, binokuláry, optické čočky, mikroskopy, fotografické blesky a videokamery, přístroje pro záznam a reprodukci mluveného slova, mimo kamery, CCD kamery a videokamery, rozhlasové a televizní přijímače a vysílače, satelitní přijímače, gramofony, audiovizuální technika všeho druhu mimo kamery, CCD kamery, binokuláry, optické čočky, mikroskopy, fotografické blesky a videokamery, magnetofony všeho druhu, kancelářské stroje děrovací, zařízení na zpracování dat, zapisovací pokladny a počítací stroje, přenosné propojovací mezičlánky pro hlavní počítače, měřicí přístroje a nástroje, měřicí přístroje se záznamovými prvky, měřiče elektřiny a elektrické měřicí přístroje, elektrická a elektronická zařízení pro výpočet a předávání statistických údajů a informací, jakož i pro dohled, ověřování a dálkové ovládání průmyslových operací, informační systémy, elektrotechnické přístroje; (16) fotografie, fotografie (přístroje na lepení -), fotografie (stojany na -), periodika, časopisy (periodika), brožury, kalendáře, katalogy, knihy, plakáty, prospekty, publikace, tiskopisy, grafické reprodukce, grafiky, kancelářské potřeby (kromě nábytku), papírenské výrobky, pomůcky učební, kromě přístrojů; (41) vydávání (on-line) knih a časopisů v elektronické formě, poskytování elektronických publikací on-line (bez možnosti kopírování), školení, zveřejňování textů kromě reklamních, vydávání textů s výjimkou reklamních a náborových, vydávání knih a časopisů, vyučování (výuka), vzdělávání, vzdělávací informace, fotografování, elektronické publikování (DTP).

(511) 9, 16, 41

(210) O-191079

(111) **267466**
(220) 08.10.2003
(151) 29.11.2004
(540)

Svět kolem nás

(592) Slovní
(730) **Český rozhlas**, Vinohradská 12, Praha 2, 12099, CZ
(510) (38) spoje, komunikační služby, provozování rozhlasového vysílání, hudební vysílání a šíření informací prostřednictvím počítačových a telekomunikačních sítí včetně internetu, zprostředkování informací v oboru rozhlasového vysílání; (41) zprostředkování zpravodajství, tvorba rozhlasových programů, rozhlasového zpravodajství, publicistiky, činnost vzdělávací a zábavná, vyučovací, vydavatelská a nakladatelská, pořádání koncertů, agentážní činnost v oblasti umění a kultury, pořádání soutěží všeho druhu s výjimkou reklamních.
(511) 38, 41
(210) O-196660

(111) **267576**
(220) 12.12.2003
(151) 29.11.2004
(540)



(594) Slovní grafická
(730) **BETVAR a.s.**, Nákupní 995, Jesenice, 25242, CZ
(510) (17) plasty a gumy polozpracované, izolační materiály pro stavebnictví, výrobky z pryže uvedené v této třídě; (36) pronájem a správa nemovitostí; (37) stavební činnost – provádění staveb včetně jejich změn, udržovacích prací na nich a jejich odstraňování, sanace staveb, stavebně-montážní služby, údržba nemovitostí.
(511) 17, 36, 37
(210) O-199116

(111) **267636**
(220) 20.01.2004
(151) 29.11.2004
(540)



(594) Kombinovaná
(591) Barevná
(730) **Janotová Hana**, Na Skalce 40, Říčany u Prahy, 25101, CZ
(510) (35) organizační a ekonomické poradenství.
(511) 35
(210) O-342320

(111) **268122**
(220) 05.03.2003
(151) 28.12.2004
(540)

NEXT

(592) Slovní
(730) **Next Holdings Limited**, Desford Road, Enderby, Leicester LE19 4AT, Leicestershire, GB
(740) **KOREJZOVA LEGAL v.o.s.**, JUDr. Petra Sauvage de Brantes, advokátka, Korunní 810/104, Praha 10, Vinohrady, 10100
(510) (9) sluneční brýle, stolní kalkulačky, rádia, CD přehrávače, konvertory měn; (20) nábytek, zrcadla, rámy, výrobky nezařazené v jiných třídách ze dřeva, korku, rákosu, ratanu, vrbového proutí, z rohu, kosti, slonoviny, z kotic, lastur a mušlí, z jantaru, perleti, mořské pěny a z náhražek všech těchto materiálů nebo z plastických hmot; (21) náčiní a nádoby pro domácnost nebo kuchyň (nikoliv z drahých kovů nebo jimi pokrytých), hřebeny a mycí houby, kartáče (s výjimkou štětců), materiály pro výrobu kartáčů, čisticí potřeby, drátky na čištění parket, sklo surové nebo opracované (s výjimkou stavebního skla), sklo, porcelán, majolika a kamenina neobsažené v jiných třídách; (24) tkaniny a textilní výrobky, které nejsou uvedeny v jiných třídách, pokrývky ložní a stolní.
(511) 9, 20, 21, 24
(210) O-189374

(111) **268143**
(220) 10.07.2003
(151) 28.12.2004

Český rozhlas Region - písničky, které si zazpíváte

(592) Slovní
(730) **ČESKÝ ROZHLAS**, Vinohradská 12, Praha 2, 12000, CZ
(510) (16) propagační tiskopisy a tiskoviny, zejména katalogy, prospekty, plakáty, fotografie; (35) reklamní a propagační činnost; (38) provozování rozhlasového vysílání, šíření rozhlasových programů, hudební vysílání; (41) rozhlasové zpravodajství, publicistika.
(511) 16, 35, 38, 41
(210) O-193712

(111) **268240**
(220) 10.12.2003
(151) 28.12.2004
(540)



(594) Kombinovaná
(730) **Decoland s.r.o.**, Vinohradská 2405/190, Praha 3, 13000, CZ
(510) (20) nábytek; (37) montáž nábytku; (42) vybavování interiéru nábytkem a bytovými doplňky.
(511) 20, 37, 42
(210) O-199008

(111) **269709**
(220) 16.01.2004
(151) 28.02.2005
(540)

 **GLASS GARANT**

(594) Kombinovaná
(591) Barevná
(730) **GLASSGARANT PRAHA s.r.o.**, Chotovická 1788/12, Praha 8 - Kobyličky, 18200, CZ
(740) Ing. Michal Jupa, patentový zástupce, Na Baních 1385, Praha 5 - Zbraslav, 15600
(510) (17) fólie z umělých hmot, kromě fólií na balení, bezpečnostní fólie pro skla automobilů, vše v rámci této třídy; (35) zprostředkovatelská, konzultační a poradenská činnost v oblasti obchodu, reklama, propagace, inzerce a poskytování obchodních informací prostřednictvím všech druhů médií; (37) montáž, opravy a údržba fólií.
(511) 17, 35, 37
(210) O-342201

(111) **275104**
(220) 10.07.2003
(151) 29.09.2005
(540)

PUMA
CELL

(594) Kombinovaná
(730) **PUMA SE**, PUMA Way 1, 91074 Herzogenaurach, DE
(740) PATENTSERVIS Praha a.s., Na Podkovce 281/10, Praha 4, Podolí, 14700
(510) (25) obuv, součásti a díly obuvi, podrážky, podešve a rovnací podrážky, podpatky, střevíce a dámské pantofle, pantofle, finální obuvnické výrobky, sportovní obuv, vycházková obuv, tréninková obuv, obuv pro jogging a tělovýchovu, obuv do vody a ke koupání, fyziologická obuv (zařazená do této třídy), tenisová obuv.
(511) 25
(210) O-193723

(111) **276499**
(220) 27.01.2003
(151) 28.11.2005
(540)

IMPROMAT CZ

(592) Slovní
(730) **IMPROMAT INT., spol. s r. o.**, třída 3. května 1118, Zlín, Malenovice, 76302, CZ
(740) Ing. Zdeněk Kučera, Dlouhá 207, Slušovice, 76315
(510) (1) chemické výrobky pro vědu, průmysl a zemědělství, přípravky pro mrazuvzdornost, tmely a lepidla ve tř. 1; (2) tonery, cartridge a další speciální barviva pro reprografické, kopírovací a faxovací stroje, přístroje a zařízení, nástřikové hmoty pro vytvoření kotvící vrstvy; (3) parfumerie, čistící a mycí prostředky obecného použití, čistící prostředky pro ošetření optických aj. částí přístrojů proti mechanickému či chemickému poškození, čistící prostředky pro ošetření povrchu výrobků se zakotveným obrazem, kosmetika pro údržbu vozidel; (6) kovové desky a předměty určené pro

zakotvení obrazu; (7) lisy pro přenos obrazu tlakem z fólie na kotvící vrstvu; (9) výpočetní technika a programové vybavení, faxovací stroje a další kancelářská a reprodukční elektronika, spotřební elektronika, telekomunikační zařízení, přístrojová technika, fotografické přístroje, audio a video technika, kopírovací stroje, reprografické přístroje; (14) umělecké předměty z drahých kovů s obrazem zakotveným v transparentní vrstvě; (16) spotřební papírenské výrobky jako xerografický papír, faxový papír, tabulační papír pro jehličkové tiskárny, papír, obalový papír, separační papír, periodický a neperiodický tisk, manuály, časopisy, katalogy, fotografie, reklamní plakáty, tiskařské výrobky zhotovené zakotvením obrazu v transparentní vrstvě; (17) plastické hmoty ve formě fólií a desek, přenosové fólie, obalové fólie, drobné pryžové a gumárenské výrobky; (19) veškerý stavební materiál nekovový zařazený do této třídy vyjma geosyntetických výrobků a geotextilií a výrobků z nich, kámen pro obklady, dlažbu a dekoraci, tabulové sklo, keramický obkladový materiál; (20) nábytek, zrcadla, navigační plastové a skleněné tabule a tabulky k interiérovým i exteriérovým orientačním systémům; (21) sklo, dekorační a upomínkové předměty ze skla spadající do této třídy, užitkové a další předměty ze skla a keramiky jako hrnky, talíře, misky, sklenice, džbány, vázy; (35) reklama a propagace, zprostředkovatelské služby v obchodní činnosti, pořádání komerčních výstav, přehlídek a předváděcích akcí, poradenství k obchodní činnosti, kopírování písemností, provoz copyshopu, reprografické práce, reprografie ve vztahu k přenosu obrazu na povrch předmětů; (37) montáž a servis v oblasti kancelářské a reprodukční techniky, spotřební elektroniky, elektrických strojů a přístrojů, telekomunikačních zařízení; (42) projekční práce, počítačová grafika, skenování.

(511) 1, 2, 3, 6, 7, 9, 14, 16, 17, 19, 20, 21, 35, 37, 42
(210) O-187919

(111) **276500**
(220) 27.01.2003
(151) 28.11.2005
(540)

IMPROMAT INT.

(592) Slovní
(730) **IMPROMAT INT., spol. s r. o.**, třída 3. května 1118, Zlín, Malenovice, 76302, CZ
(740) Ing. Zdeněk Kučera, Dlouhá 207, Slušovice, 76315
(510) (1) chemické výrobky pro vědu, průmysl a zemědělství, přípravky pro mrazuvzdornost, tmely a lepidla ve tř. 1; (2) tonery, cartridge a další speciální barviva pro reprografické, kopírovací a faxovací stroje, přístroje a zařízení, nástřikové hmoty pro vytvoření kotvící vrstvy; (3) parfumerie, čistící a mycí prostředky obecného použití, čistící prostředky pro ošetření optických aj. částí přístrojů proti mechanickému či chemickému poškození, čistící prostředky pro ošetření povrchu výrobků se zakotveným obrazem, kosmetika pro údržbu vozidel; (6) kovové desky a předměty určené pro zakotvení obrazu; (7) lisy pro přenos obrazu tlakem z fólie na kotvící vrstvu; (9) výpočetní technika a programové vybavení, faxovací stroje a další kancelářská a reprodukční elektronika, spotřební elektronika, telekomunikační zařízení, přístrojová technika, fotografické přístroje, audio a video technika, kopírovací stroje, reprografické přístroje; (14) umělecké předměty z drahých kovů s obrazem zakotveným v transparentní vrstvě; (16) spotřební papírenské výrobky jako xerografický papír, faxový papír, tabulační papír pro jehličkové tiskárny, papír, obalový papír, separační papír, periodický a neperiodický tisk, manuály, časopisy, katalogy, fotografie, reklamní plakáty, tiskařské výrobky zhotovené zakotvením obrazu v transparentní vrstvě; (17) plastické hmoty ve formě fólií a desek, přenosové fólie, obalové fólie, drobné pryžové a gumárenské výrobky; (19) veškerý stavební materiál nekovový zařazený do této třídy vyjma geosyntetických výrobků a geotextilií a výrobků z nich, kámen pro obklady, dlažbu a dekoraci, tabulové sklo, keramický obkladový materiál; (20) nábytek, zrcadla, navigační plastové a skleněné tabule a tabulky k interiérovým i exteriérovým orientačním systémům; (21) sklo, dekorační a upomínkové předměty ze skla spadající do této třídy, užitkové a další předměty ze skla a keramiky jako hrnky, talíře, misky, sklenice, džbány, vázy; (35) reklama a propagace, zprostředkovatelské služby v obchodní činnosti, pořádání komerčních výstav, přehlídek a předváděcích akcí, poradenství k obchodní činnosti, kopírování písemností, provoz copyshopu, reprografické práce, reprografie ve vztahu k přenosu obrazu na povrch předmětů; (37) montáž a servis v oblasti kancelářské a reprodukční techniky, spotřební elektroniky, elektrických strojů a přístrojů, telekomunikačních zařízení; (42) projekční práce, počítačová grafika, skenování.

(511) 1, 2, 3, 6, 7, 9, 14, 16, 17, 19, 20, 21, 35, 37, 42
(210) O-187920

(111) **276501**
(220) 27.01.2003
(151) 28.11.2005
(540)

IMPROMAT

(594) Kombinovaná
(591) Barevná
(730) **IMPROMAT INT., spol. s r. o.**, třída 3. května 1118, Zlín, Malenovice, 76302, CZ
(740) Ing. Zdeněk Kučera, Dlouhá 207, Slušovice, 76315
(510) (1) chemické výrobky pro vědu, průmysl a zemědělství, přípravky pro mrazuvzdornost, tmely a lepidla ve tř. 1; (2) tonery, cartridge a další speciální barviva pro reprografické, kopírovací a faxovací stroje, přístroje a zařízení, nástřikové hmoty pro vytvoření kotvící vrstvy; (3) parfumerie, čistící a mycí prostředky obecného použití, čistící prostředky pro ošetření optických aj. částí přístrojů proti mechanickému či chemické poškození, čistící prostředky pro ošetření povrchu výrobků se zakotveným obrazem, kosmetika pro údržbu vozidel; (4) paliva tuhá, kapalná i plynná včetně pohonných hmot, maziva, zejména průmyslové oleje a tuky, tuky technické, oleje technické, mazadla; (6) kovové desky a předměty určené pro zakotvení obrazu; (7) lisy pro přenos obrazu tlakem z fólie na kotvící vrstvu; (9) výpočetní technika a programové vybavení, faxovací stroje a další kancelářská a reprodukční elektronika, spotřební elektronika, telekomunikační zařízení, přístrojová technika, fotografické přístroje, audio a video technika, kopírovací stroje, reprografické přístroje; (11) předehřívací pece, osvětlovací tělesa, topná tělesa, ohříváče vody, bojler, průtokové ohříváče, ventilátory, vybavení koupelen a WC, teplovzdušné ventilátory, infrazářiče, konvektory, topločasy, ekonomická obsluha vodovodního řádu jako spořiče vody, sprchy, perlátory, mýdlenky, WC spořiče vody, zapalovače plynu elektrické a piezoelektrické, klimatizace, klimatizéry, klimatizační jednotky, zvlhčovače vzduchu; (12) motorová vozidla, motocykly, jízdní kola, ojeté automobily, náhradní díly, duše, pneumatiky, autopříslušenství a autodoplňky, vnitřní vybavení automobilů ve tř. 12; (14) umělecké předměty z drahých kovů s obrazem zakotveným v transparentní vrstvě; (16) spotřební papírenské výrobky jako xerografický papír, faxový papír, tabulační papír pro jehličkové tiskárny, papír, obalový papír, separační papír, periodický a neperiodický tisk, manuály, časopisy, katalogy, fotografie, reklamní plakáty, tiskařské výrobky zhotovené zakotvením obrazu v transparentní vrstvě; (17) plastické hmoty ve formě fólií a desek, přenosové fólie, obalové fólie, drobné pryžové a gumárenské výrobky; (19) veškerý stavební materiál nekovový zařazený do této třídy vyjma geosyntetických výrobků a geotextilií a výrobků z nich, kámen pro obklady, dlažbu a dekoraci, tabulové sklo, keramický obkladový materiál; (20) nábytek, zrcadla, navigační plastové a skleněné tabule a tabulky k interiérovým i exteriérovým orientačním systémům; (21) sklo, dekorativní a upomínkové předměty ze skla spadající do této třídy, uživatelské a další předměty ze skla a keramiky jako hrnky, talíře, misky, sklenice, džbány, vázy; (35) reklama a propagace, zprostředkovatelské služby v obchodní činnosti, pořádání komerčních služeb, přehlídek a předváděcích akcí, poradenství k obchodní činnosti, kopírování písemností, provoz copyshopu, reprografické práce, reprografie ve vztahu k přenosu obrazu na povrch předmětů; (37) oprava motorových vozidel, motorárna, karosárna, lakovna, pneuservis, autoumyvárna, provoz čerpací stanice pohonných hmot, montáž a servis v oblasti kancelářské a reprodukční techniky, spotřební elektroniky, elektrických strojů a přístrojů, telekomunikačních zařízení, montáž a servis klimatizačních zařízení; (39) provozování nákladní dopravy, zásilková služba, půjčovna motorových vozidel; (42) projekční práce, počítačová grafika, skenování.

(511) 1, 2, 3, 4, 6, 7, 9, 11, 12, 14, 16, 17, 19, 20, 21, 35, 37, 39, 42
(210) O-187921

(111) **276514**
(220) 10.07.2003
(151) 28.11.2005
(540)



(593) Obrazová
(730) **PUMA SE**, PUMA Way 1, 91074 Herzogenaurach, DE
(740) PATENTSERVIS Praha a.s., Na Podkovce 281/10, Praha 4, Podolí, 14700
(510) (8) pumpičky na sportovní a hračkové míče; (18) kožené nebo koženkové výrobky zařazené do této třídy, kabely a ostatní pouzdra neuzpůsobená konkrétním výrobkům, pro něž jsou určena, jako například malé kožené předměty, zejména peněženky, pouzdra na doklady, pouzdra na klíče, kabelky, spisovky, aktovky, tašky na nářadí a pracovní pomůcky, nákupní tašky, školní tašky a brašny, tábornické a kempinkové tašky, batohy a tlumoky, vaky, sportovní tašky, přepravní tašky a tašky s přihrádkami pro trvalé použití, cestovní tašky z kůže, syntetických hmot nebo látek a textilií, cestovní brašny kožené nebo koženkové, řemeny, opasky, zvířecí kůže, kufr, kožené nebo koženkové nebo syntetické kapesní klíčenky, deštníky, slunečníky a hole, biče, sedlářské výrobky, brašny na cyklistické nástroje; (20) nábytek, zejména židle a sedadla, včetně režisérských židlí a křesel, vitríny, zrcadla, včetně kapesních zrcadel, rámy, výrobky ze dřeva nebo náhradních materiálů za dřeva, zařazených do této třídy, zejména výkladní skříně a regály a výkladní pulty, stojany a regály na zboží, včetně stojanů a regálů na obuv, stejně jako součásti a díly uvedených výrobků, bedny a krabice, regály na míče, pomůcky sloužící k nošení a ukládání obuvi, pouzdra na míče, háčky a věšáky, pomůcky k ukládání a nošení drobných předmětů, ramínka na šaty, záclonové a závěsové tyče a konzole, sudý v rámci této třídy, vyřezávané a soustružené umělecké předměty, plakátové lišty, předměty z korku, rákosu, třtiny, proutěné pletené předměty, předměty z rohoviny, kostí, slonoviny, kostice, želvoviny, jantaru, perleti, mořské pěny a jejich náhražek zařazených do této třídy, výrobky z plastických a syntetických hmot zařazených do této třídy, zejména výkladní skříně a pulty a výkladní regály, nábytkové prvky a součásti nábytku, nábytek pro kempování z kovu, syntetických materiálů, plastů nebo skleněných materiálů zařazených do této třídy; (25) oděvy, obuv, kloboučnické výrobky, součásti a díly obuvi, podrážky, podešve a rovnací podrážky, podpatky, stěbla podpatků, protiskluzové přípravky pro obuv, kolíky a hřeby, vložky, oděvní kapsy, korzetářské předměty, vysoké boty a holiny, střevíce a dámské pantofle, pantofle, finální obuvnické výrobky, společenská obuv, sportovní obuv, vycházková obuv, tréninková obuv, obuv pro jogging a tělovýchovu, obuv do vody a ke koupání, fyziologická obuv zařazená do této třídy, tenisová obuv, kamaše, kožené kamaše, ovinovačky lýtek, kamaše na boty, tréninkové dresy, tělocvičné a gymnastické kalhoty a dresy, fotbalové trenky a dresy, tenisové košile, trika a kalhoty, plážové oblečení a obleky, oblečení a obleky ke koupání, plavky, včetně dvoudílných, oděvy a oblečení pro sport a volný čas, včetně pleteného oblečení a svetrů, rovněž pro účely tělesného tréninku, joggingu nebo kondičního běhu a tělocviku, sportovní trenky a kalhoty, trikoty, dresy, vesty, pulovry, trika, sportovní košile, oblečení a úbory pro tenis a lyžování, svrchní oděvy a oblečení pro volný čas, univerzální svrchní oděvy a oblečení, ponožky, punčochy, pletené zboží, fotbalové stulpny, rukavice, včetně kožených a koženkových rukavic nebo rukavic z materiálů imitujících kůži, čepice a klobouky, pásky do vlasů a na čelo, pásky absorbující pot, šerpy, šátky, šály, kravaty, opasky, větrovky, pláště, svrchníky a příšipláště, kabáty, blůzy, vesty a saka, sukně, krátké a dlouhé kalhoty, včetně džínových kalhot, pulovry a oděvní celky sestavené z několika kusů oblečení a prádla; (26) stuhy, šňerovalda, zipy a tahové součásti zipů, vázací a uzavírací prvky pro obuv, háčky a oka, včetně háčků a ok pro oděvy a obuv, knoflíky, rovněž kovové knoflíky, včetně knoflíků pro oděvy, zejména kovové knoflíky pro džínové oděvy, jehlice, špendlíky a spony, včetně háčků na háčkování a pletacích jehlic, ozdobné jehlice a brože, ne z drahých kovů, přezky opasek, štrápce a bambule, ozdoby, sítky do vlasů, startovní čísla, pásky a stuhy z textilních materiálů označující cílové a startovní čáry, pásky na rukávy označující kapitány družstev, transparenty, pásky a stuhy označující startovní a cílové čáry; (28) hry,

hračky, včetně miniatur obuvi a míčů, pokud se jedná o hračky, míče, tělocvičné a sportovní předměty zařazené do této třídy, přístroje a zařízení k tělesnému, gymnastickému a sportovnímu tréninku, vybavení pro lyžování, tenis a rybolov, lyže, lyžařská vázání, lyžařské hole, hrany lyží, lyžařské vosky, hrací míče, včetně sportovních míčů, činky, koule, disky, vrhací oštěpy, tenisové rakety a jejich součásti a díly, zejména gripy a rukojeti, struny, pásky a omotávky na gripy a rukojeti a olověné proužky pro tenisové rakety, rakety pro stolní tenis, badminton a squash, kriketové pálky a golfové a hokejové hole, tenisové a badmintonové míče, kolečkové brusle a brusle, stoly pro stolní tenis, gymnastické kužele, sportovní obruče, sportovní sítě, brankové sítě a sítě na míče, sportovní rukavice, zejména brankářské rukavice, rukavice pro sjezdové a běžecké lyžování a pro jízdu na kole, panenky, oblečení pro panenky, obuv pro panenky, čepice a klobouky pro panenky, opasky pro panenky, zástěry pro panenky, sportovní náhleníky, chrániče loktů, chrániče kotníků a holenní chrániče, sedadla rozhodčích, empiry pro tenisové zápasy, dekorace pro vánoční stromky, vaky a tašky pro sportovní vybavení a pomůcky, předem uzpůsobené pro předměty, pro něž jsou určeny, golfové pytle, pouzdra na míče, tašky a pouzdra na tenisové, pingpongové a badmintonové rakety, rovněž na squashové rakety, kriketové pálky a hokejové hole, obuv pro komplety pro kolečkové bruslení, včetně obuvi se zesílenou podrážkou.

(511) 8, 18, 20, 25, 26, 28
(210) O-193724

(111) **276515**
(220) 10.07.2003
(151) 28.11.2005
(540)



(594) Kombinovaná
(730) **PUMA SE**, PUMA Way 1, 91074 Herzogenaurach, DE
(740) PATENTSERVIS Praha a.s., Na Podkovce 281/10, Praha 4, Podolí, 14700
(510) (18) kožené nebo koženkové výrobky zařazené do této třídy, kabely a ostatní pouzdra neuzpůsobená konkrétním výrobkům, pro něž jsou určena, jako například malé kožené předměty, zejména peněženky, pouzdra na doklady, pouzdra na klíče, kabelky, spisovky, aktovky, tašky na nářadí a pracovní pomůcky, nákupní tašky, školní tašky a brašny, tábornické a kempinkové tašky, batohy a tlumoky, vaky, sportovní tašky, přepravní tašky a tašky s příhradkami pro trvalé použití, cestovní tašky z kůže, syntetických hmot nebo látek a textilií, cestovní brašny kožené nebo koženkové, řemeny, pásky, zvířecí kůže, kufrы, kožené nebo koženkové kapesní klíčenky, deštníky, slunečníky a hole, biče, sedlářské výrobky, brašny na cyklistické nástroje; (25) oděvy, obuv, kloboučnické výrobky, součásti a díly obuvi, podrážky, podešve a rovnací podrážky, podpatky, stěbla podpatků, protiskluzové přípravky pro obuv, kolíky a hřeby, vložky, oděvní kapsy, korzetářské předměty, vysoké boty a holiny, střevíce a dámské pantofle, pantofle, finální obuvnické výrobky, společenská obuv, sportovní obuv, vycházková obuv, tréninková obuv, obuv pro jogging a tělovýchovu, obuv do vody a ke koupání, fyziologická obuv zařazená do této třídy, tenisová obuv, kamaše, kožené kamaše, ovinovačky lýtek, kamaše na boty, tréninkové dresy, tělocvičné a gymnastické kalhoty a dresy, fotbalové trenky a dresy, tenisové košile, trika a kalhoty, plážové oblečení a obleky, oblečení a obleky ke koupání, plavky, včetně dvoudílných, oděvy a oblečení pro sport a volný čas, včetně pleteného oblečení a svetrů, rovněž pro účely tělesného tréninku, joggingu nebo kondičního běhu a tělocviku, sportovní trenky a kalhoty, trikoty, dresy, vesty, pulovry, trika, sportovní košile, oblečení a úbory pro tenis a lyžování, svrchní oděvy a oblečení pro volný čas, univerzální svrchní oděvy a oblečení, ponožky, punčochy, pletené zboží, fotbalové stulpny, rukavice, včetně kožených a koženkových rukavic nebo rukavic z materiálů imitujících kůži, čepice a klobouky, pásky do vlasů a na čelo, pásky absorbující pot, šerpy, šátky, šály, kravaty, opasky, větrovky, pláště, svrchníky a pršipláště, kabáty, blůzy, vesty a saka, sukně, krátké a dlouhé kalhoty, včetně džínových kalhot, pulovry a oděvní celky sestavené z několika kusů oblečení a prádla; (28) hry, hračky, včetně

miniatur obuvi a míčů, pokud se jedná o hračky, míče, tělocvičné a sportovní předměty zařazené do této třídy, přístroje a zařízení k tělesnému, gymnastickému a sportovnímu tréninku, vybavení pro lyžování, tenis a rybolov, lyže, lyžařská vázání, lyžařské hole, hrany lyží, lyžařské vosky, hrací míče, včetně sportovních míčů, činky, koule, disky, vrhací oštěpy, tenisové rakety a jejich součásti a díly, zejména gripy a rukojeti, struny, pásky a omotávky na gripy a rukojeti a olověné proužky pro tenisové rakety, rakety pro stolní tenis, badminton a squash, kriketové pálky a golfové a hokejové hole, tenisové a badmintonové míče, kolečkové brusle a brusle, stoly pro stolní tenis, gymnastické kužele, sportovní obruče, sportovní sítě, brankové sítě a sítě na míče, sportovní rukavice, zejména brankářské rukavice, rukavice pro sjezdové a běžecké lyžování a pro jízdu na kole, panenky, oblečení pro panenky, obuv pro panenky, čepice a klobouky pro panenky, opasky pro panenky, zástěry pro panenky, sportovní náhleníky, chrániče loktů, chrániče kotníků a holenní chrániče, sedadla rozhodčích - empiry pro tenisové zápasy, dekorace pro vánoční stromky, vaky a tašky pro sportovní vybavení a pomůcky, předem uzpůsobené pro předměty, pro něž jsou určeny, golfové pytle, tašky a pouzdra na tenisové, pingpongové a badmintonové rakety, rovněž na squashové rakety, kriketové pálky a hokejové hole, obuv pro komplety pro kolečkové bruslení, včetně obuvi se zesílenou podrážkou.

(511) 18, 25, 28
(210) O-193725

(111) **294550**
(220) 06.02.2003
(151) 11.12.2007
(540)



(594) Kombinovaná
(730) **Bach Flower Remedies Ltd.**, Nelsons House, 83 Parkside, Wimbledon, London SW19 5LP, GB
(740) Čermák a spol., JUDr. Karel Čermák Ph.D., LL.M., Elišky Peškové 735/15, Praha 5, Smíchov, 15000
(510) (5) květinové přípravky a květinové esence pro lékařské využití, přípravky a látky pro léčbu a zmírnění citových a/nebo duševních stavů a poruch.
(511) 5
(210) O-449764

(111) **332488**
(220) 28.01.2013
(151) 03.07.2013
(540)



Kapitán Praha s.r.o.

(594) Kombinovaná
(591) Barevná
(730) **Kapitán Praha s.r.o.**, Kurta Konráda 568/18, Praha 9, Libeň, 19000, CZ
(510) (2) barvy, nátěry, laky; (37) stavebnictví - služby malířů.
(511) 2, 37
(210) O-501428

(111) **332607**
(220) 01.02.2013
(151) 10.07.2013
(540)



(594) Slovní grafická
(730) **1. Aromaterapeutická KH a.s.**, č. p. 11, Kšice, 34901, CZ
(740) Langrova, s.r.o., Skrětova 1011/48, Plzeň, Jižní Předměstí, 30100
(510) (16) tiskoviny, časopisy, publikace periodické a neperiodické; (41) nakladatelství, vydávání časopisů a publikací; (44) lékařské a lékárenské poradenství.
(511) 16, 41, 44
(210) O-501567

(111) **332729**
(220) 20.01.2013
(151) 17.07.2013

ALEXANDRIA - DOVOLENÁ V POHODĚ

(592) Slovní
(730) **ALEXANDRIA a.s.**, Poupětova 1128/22, Praha 7, Holešovice, 17000, CZ
(740) Ing. Soňa Ošmerová, Botanická 594/5, Brno, Veveří, 60200
(510) (3) přípravky pro bělení a jiné prostředky k praní, přípravky pro čištění, leštění, odmašťování a broušení, mýdla, parfumerie, vonné oleje, kosmetika, vlasové vody (lotions), šampóny, laky na vlasy, gely na vlasy, vlasová kosmetika typu blanch, oxidy pro vlasovou kosmetiku, přípravky pro trvalou ondulaci, balzámy na vlasy, ošetřující masky na vlasy, modelační přípravky na vlasy, krémy pro ošetření a regeneraci pokožky rukou, barvy pro vlasovou kosmetiku, vzorník barevné škály pro výběr a/nebo pro ověření odstínu barev pro vlasovou kosmetiku, zubní pasty a prášky; (9) elektrické přístroje pro indikaci a/nebo ovládání parametrů fyzikálních veličin okolního prostředí, zejména teploty, vlhkosti, tlaku, rychlosti a/nebo směru proudění okolního tekutinového prostředí, a/nebo parametrů elektrického a/nebo magnetického pole, elektrické přístroje pro analýzu vyšších harmonických parametrických fyzikálních veličin elektrického a/nebo magnetického pole, přístroje a nástroje pro vedení, přepínání, přeměnu, akumulaci, regulaci nebo řízení elektrického proudu a/nebo napětí, rozvaděče nízkého napětí, přístroje a zařízení pro záznam, zesilování, reprodukci a přenos písma, zvuku a obrazu nebo jiných dat, videorekordéry, videokamery, software na elektronických, magnetických a optických nosičích všeho druhu, elektronické, magnetické nebo optické nosiče zvukových a/nebo obrazových záznamů nahrané i nenahrané, videokazety nahrané i nenahrané, audiokazety nahrané i nenahrané, audiovizuální programy, audiovizuální díla, audiovizuální díla v digitální podobě, cd disky, videodiskety, audiodiskety, informace a záznamy v elektronické podobě, elektronické datové sítě, počítačové a telekomunikační elektronické sítě a systémy pro přenos dat, data, databáze a databázové produkty na elektronických, magnetických a optických nosičích všeho druhu a v elektronických, datových, informačních, počítačových a telekomunikačních sítích všeho druhu, zařízení a přístroje pro datovou komunikaci, elektronické časopisy, knihy v elektronické podobě, multimediální noviny a časopisy, multimediální, zejména elektronická periodika, multimediální informační katalogy, kancelářská technika, zejména počítače, jejich periferní vybavení včetně diskové jednotky pro uchování programu, počítačové terminály, počítačový hardware, počítačové periferie, počítačové sítě, diskové paměti, jednotky pro vnitřní řízení, počítačové programy, počítačové programy na nosičích, počítačové programy na magnetických, elektronických a optických nosičích, ostatní příslušenství počítačů, elektronické databanky, databanky, rádio/rozhlasové vysílače, zvukové a/nebo obrazové přehrávače do vozidel, globální polohové systémy (GPS), navigační přístroje pro vozidla, počítačové programy pro přístup, prohlížení a/nebo prohledávání on-line databází, elektronická zařízení, přístroje a nástroje pro bezdrátový příjem, ukládání a/nebo přenos dat a zpráv, počítačové programy pro přenos nebo

přesměrování do internetové elektronické pošty a/nebo dalších dat do alespoň jednoho elektronického zařízení a/nebo počítače a/nebo serveru, související software pro synchronizaci dat, software pro počítačové a telekomunikační sítě, software pro umožnění komunikace prostřednictvím místních nebo globálních komunikačních sítí, včetně Internetu, intranetu, televize, mobilní komunikace, satelitních sítí nebo celulárních radiotelefonních sítí, telekomunikační faxové přístroje, kopírovací technika, telefonní přístroje, včetně v kombinaci se záznamníky, elektronické kalkulačky, související doplňkové zařízení, příslušenství a náhradní díly k výše uvedeným výrobkům zařazené ve tř. 9, elektrické cívkové a držáky elektrických cívek, galvanické články, elektrické kolektory, elektrická kontaktní zařízení, elektrické ovládací, spínací a rozvodné desky, elektrické pojistky, elektrické poplašné zvonky, elektrické přípojky, elektrické přístroje pro spouštění a/nebo ovládání strojů a motorů pomocí elektrických veličin, jako například proudu a/nebo napětí, elektrické přístroje pro odporové i obloukové svařování, elektrické spínače, elektrické transformátory, elektrické ukazovací přístroje, jako například elektroměry, elektrické přístroje na zjišťování závad, hasicí zařízení elektráren, elektrické vedení, jakož i kabely elektrického vedení, elektrické vodiče, jakož i ohebné a světelné a elektrický izolovaný drát, elektrické výbojky, elektrody pro elektrické sváření, elektronky (rádio), diody, tranzistory (elektrotechnika), integrované elektronické obvody, jakož i s programovatelným prvkem, včetně mikročipů, elektrodynamické přístroje, elektrogalvanizační přístroje, elektrolyzéry, monočlánky, alkalické články, elektrické akumulátory, speciální pouzdra pro zařízení, přístroje a nástroje, které jsou zařazené do této třídy; (12) vozidla pro leteckou, lodní a pozemní dopravu, zejména dvoustopá motorová vozidla, motory a hnací ústrojí pro jejich pohon, zejména poháněcí soukolí a hnací řemeny, vozíky, vozíky přepravní, vozíky jednonápravové, vozíky dvounápravové, doplňkové zařízení, příslušenství a náhradní díly zařazené v této třídě pro leteckou, lodní a pozemní dopravu, zařazené ve tř. 12, jakož i pneumatiky pro vozidla, obytné přívěsy; (16) papír, lepenka a výrobky z těchto materiálů, které nejsou zařazené do jiných tříd, tiskárenské výrobky, tiskoviny, časopisy, periodika, knihy, potřeby pro knižní vazby, fotografie, papírenské zboží, fotografie, fólie z umělých hmot na balení, kalendáře, katalogy, prospekty, plakáty, pohlednice, mapy, obálky, obaly spadající do této třídy, desky spadající do této třídy, dopisní papír, držáky na psací potřeby, etikety kromě textilních, samolepky, vlajky papírové, papír balicí, papírové ubrusy, psací potřeby, psací podložky, psací soupravy, lepidla pro papírenství nebo domácnost, materiál pro umělec, štetce, psací nástroje, psací potřeby s výjimkou nábytku, kancelářské pořadače, učební a školní potřeby a pomůcky s výjimkou přístrojů, plastické obaly, které nejsou zařazené do jiných tříd; (18) kůže, imitace kůže, výrobky z těchto materiálů, pokud nejsou obsaženy v jiných třídách, surové kůže a kožené, kožená lepenka, kabelky, krabice z vulkanfibru, kufrů, kufříky, nákupní tašky, peněženky, pouzdra na klíče (kožená galanterie), pouzdra na deštníky, kožená pouzdra na pružiny, příkrývky na koně, kožené pytle jako obaly, ruksaky, cestovní brašny, školní tašky, lovecké torby, schránky kožené nebo z kožené lepenky, nákupní sítky, deštníky, slunečníky a hole, kožené šňůrky, stroje na koně a sedlářské výrobky; (25) oděvy, pánské, dámské, dětské oděvy a textilní výrobky všeho druhu, spadající do tř. 25, domácí, sportovní a rekreační oděvy, halenky, šaty, kostýmy, kalhoty, sukně, saka, košile, vesty, kabáty, pláště, pláštěnky, bundy, roláky, svetry, pulovry, oblečení pro volný čas a sport, plavky a plážové oblečení, šortky, trička, tepláky, teplákové soupravy, mikiny, větrovky, sportovní bundy, kombinézy, pánské, dámské, dětské prádlo, noční košile, pyžama, župany, overaly, body, slipy, trenýrky, boxeršortky, spodky, spodničky, kalhotky, podprsensky, korzety, živůtky, podvazky, nátělníky, tílka, spodní košilky, kombiné, bavlněná a elastická trika, legíny, kamaše, ponožky, punochové zboží, silonové punochováče a veškeré silonové výrobky, spadající do tř. 25, stejnozkrojce, zástěry, pracovní oděvy, džínové oděvy a prádlo, oděvy z kůže, kožešin a jejich imitací, výbavičky pro novorozence, bryndáčky, dětské textilní pleny, vázanky, kravaty, motýlky, šle, šály, šátky, rukavice, obuv všeho druhu, spadající do tř. 25, domácí, sportovní a rekreační obuv, tenisový, vysoké boty, holínky, mokasíny, polobotky, trepky, střevíce, pantofle, bačkory, sandály, kloboučnické zboží všeho druhu, domácí sportovní a rekreační kloboučnické zboží, klobouky, čepice, čapky, čelenky, baret, kšiltky, koupací čepice; (28) hry v rámci této třídy, tělocvičné a sportovní potřeby, s výjimkou oděvů, sportovní potřeby, pokud nejsou zařazené do jiných tříd, například rybářské potřeby, hrací žetony, stolní hry, domina, hrací karty, společenské hry, hračky, výukové zábavní hry a/nebo hračky, dřevěné hračky, ozdoby na vánoční stromky; (35) inzertní, reklamní a propagační činnost, poskytování pomoci při provozu obchodu včetně zprostředkování obchodních a souvisejících obchodně personálních záležitostí, organizování výstav a veletrhů k reklamním a obchodním účelům, správa obchodních zájmů třetích osob, vypracování statistických přehledů, poradenství v

oblasti organizace a ekonomiky podnikání, provádění aukcí a dražeb, marketing, průzkum a analýzy trhů, pronájem kancelářských strojů a zařízení, distribuce zboží k reklamním účelům, rozmnožování dokumentů, obstaravatelská, zprostředkovatelská a poradenská činnost v souvisejících uvedených oborech, spadajících do tř. 35; (36) pojišťovnictví a peněžnictví, finanční služby, zejména poskytování ručení, výkonů věřitelských práv, leasingové služby finanční, financování odbytu a pojištění úvěrových rizik - faktoring, úvěrování zbožíových nákupů, zprostředkování finančních operací, směnárství, investiční činnost, poradenství v oblasti úvěrové politiky, zprostředkování úvěrů, šetření ve finančních a pojistných záležitostech, úschova cenných věcí včetně úschovy cenných papírů, správa pozemků, budov a bytů, bytových i nebytových prostor, zprostředkování obchodů s nemovitostmi a hypotékami, zprostředkování hypoték, správa majetku, nákup, prodej a pronájem pozemků, budov a bytů, bytových i nebytových prostor, obstaravatelská, zprostředkovatelská a poradenská činnost v souvisejících uvedených oborech, spadajících do tř. 36; (39) doprava, přepravování a skladování zboží, doprava v rámci služeb cestovní kanceláře, organizování cest, poskytování a zprostředkování cestovních služeb, zprostředkování dopravy, pronájem dopravních prostředků, poskytování průvodcovských služeb, pořádání prohlídek, zájezdů a výletů, pronájem vozidel, garáží, parkovišť a skladů, odtahování dopravních prostředků při poruchách, obstaravatelská, zprostředkovatelská a poradenská činnost v souvisejících uvedených oborech, spadajících do tř. 39; (41) činnost vyučovací, výchovná, vzdělávací a zábavní včetně pořádání specializačních doškolovacích kurzů, sympozií a konferencí, doprovodné výstavy, provozování pracovního diskusního a zájmového klubu, organizování společensko-kulturních akcí, organizování výstav a veletrhů ke vzdělávacím, kulturním, výchovným a zábavním účelům, organizování módních přehlídek pro výchovné, vzdělávací, kulturní a zábavní účely, kromě módních přehlídek pro reklamní účely, tvorba rozhlasových a televizních programů, tvorba audiovizuálních programů, pořádání zábavních pořadů, pořádání zábavních soutěží, činnost v oblasti sportovních aktivit, provozování tělovýchovných zařízení a zařízení, sloužících k regeneraci a rekondici, provozování golfových a tenisových hřišť, provozování bazénů, nakladatelská a vydavatelská činnost, půjčovná činnost, spadající do této třídy, provozování galerií, obstaravatelská, zprostředkovatelská a poradenská činnost v souvisejících uvedených oborech, spadajících do tř. 41; (43) hostinské, restaurační, hotelové a jiné služby pro hosty včetně rezervace ubytování, kavárny, služby cukrárny, služby rychlého občerstvení, stánkového občerstvení, příprava jídel a nápojů pro spotřebu, služby prodeje pokrmů přes ulici (take-away), provozování kempů, služby obstarávání stravování, vybavení a obsluhy občerstvení pro specializační doškolovací kurzy, symposia a konference, obstaravatelská, zprostředkovatelská a poradenská činnost v souvisejících uvedených oborech, spadajících do tř. 43

(511) 3, 9, 12, 16, 18, 25, 28, 35, 36, 39, 41, 43
(210) O-501267

(111) **332951**
(220) 29.10.2012
(151) 31.07.2013
(540)



(594) Kombinovaná
(591) Barevná
(730) **Jurčenko Maxim**, V Šareckém údolí 2811, Praha 6, Dejvice, 16400, CZ
(510) (44) stomatologické služby.
(511) 44
(210) O-499249

(111) **333554**
(220) 28.02.2013
(151) 04.09.2013
(540)



(594) Kombinovaná
(591) Barevná
(730) **Český rozhlas**, Vinohradská 12, Praha 2, 12099, CZ
(510) (9) nahrané a nenahrané nosiče záznamů zvuku a obrazu; (16) časopisy, periodické a neperiodické tiskoviny, propagační tiskoviny, zejména katalogy, prospekty, plakáty, fotografie, knihy; (35) propagační činnost, reklama, zejména prostřednictvím rozhlasového vysílání; (38) provozování rozhlasového vysílání, šíření rozhlasových pořadů přes Internet; (41) činnost vzdělávací, zábavná a vyučovací, pořádání koncertů, agenturní činnost v oblasti umění a kultury, pořádání hudebních soutěží, tvorba rozhlasových programů, rozhlasové zpravodajství, publicistika; (42) tvorba a správa webových stránek.
(511) 9, 16, 35, 38, 41, 42
(210) O-502254

(111) **333555**
(220) 28.02.2013
(151) 04.09.2013
(540)



(594) Kombinovaná
(591) Barevná
(730) **Český rozhlas**, Vinohradská 12, Praha 2, 12099, CZ
(510) (9) nahrané a nenahrané nosiče záznamů zvuku a obrazu; (16) časopisy, periodické a neperiodické tiskoviny, propagační tiskoviny, zejména katalogy, prospekty, plakáty, fotografie, knihy; (35) propagační činnost, reklama, zejména prostřednictvím rozhlasového vysílání; (38) provozování rozhlasového vysílání, šíření rozhlasových pořadů přes Internet; (41) činnost vzdělávací, zábavná a vyučovací, pořádání koncertů, agenturní činnost v oblasti umění a kultury, pořádání hudebních soutěží, tvorba rozhlasových programů, rozhlasové zpravodajství, publicistika; (42) tvorba a správa webových stránek.
(511) 9, 16, 35, 38, 41, 42
(210) O-502255

(111) **333556**
(220) 28.02.2013
(151) 04.09.2013
(540)



(594) Kombinovaná
(591) Barevná
(730) **Český rozhlas**, Vinohradská 12, Praha 2, 12099, CZ
(510) (9) nahrané a nenahrané nosiče záznamů zvuku a obrazu; (16) časopisy, periodické a neperiodické tiskoviny, propagační tiskoviny, zejména katalogy, prospekty, plakáty, fotografie, knihy; (35) propagační činnost, reklama, zejména prostřednictvím rozhlasového vysílání; (38) provozování rozhlasového vysílání, šíření rozhlasových pořadů přes Internet; (41) činnost vzdělávací, zábavná a vyučovací, pořádání koncertů, agenturní činnost v oblasti umění a kultury, pořádání hudebních soutěží, tvorba rozhlasových programů, rozhlasové zpravodajství, publicistika; (42) tvorba a správa webových stránek.
(511) 9, 16, 35, 38, 41, 42
(210) O-502256

(111) **333558**
(220) 28.02.2013
(151) 04.09.2013
(540)



(594) Kombinovaná
(591) Barevná
(730) **Český rozhlas**, Vinohradská 12, Praha 2, 12099, CZ
(510) (9) nahrané a nenahrané nosiče záznamů zvuku a obrazu; (16) časopisy, periodické a neperiodické tiskoviny, propagační tiskoviny, zejména katalogy, prospekty, plakáty, fotografie, knihy; (35) propagační činnost, reklama, zejména prostřednictvím rozhlasového vysílání; (38) provozování rozhlasového vysílání, šíření rozhlasových pořadů přes Internet; (41) činnost vzdělávací, zábavná a vyučovací, pořádání koncertů, agenturní činnost v oblasti umění a kultury, pořádání hudebních soutěží, tvorba rozhlasových programů, rozhlasové zpravodajství, publicistika; (42) tvorba a správa webových stránek.
(511) 9, 16, 35, 38, 41, 42
(210) O-502258

(111) **333557**
(220) 28.02.2013
(151) 04.09.2013
(540)



(594) Kombinovaná
(591) Barevná
(730) **Český rozhlas**, Vinohradská 12, Praha 2, 12099, CZ
(510) (9) nahrané a nenahrané nosiče záznamů zvuku a obrazu; (16) časopisy, periodické a neperiodické tiskoviny, propagační tiskoviny, zejména katalogy, prospekty, plakáty, fotografie, knihy; (35) propagační činnost, reklama, zejména prostřednictvím rozhlasového vysílání; (38) provozování rozhlasového vysílání, šíření rozhlasových pořadů přes Internet; (41) činnost vzdělávací, zábavná a vyučovací, pořádání koncertů, agenturní činnost v oblasti umění a kultury, pořádání hudebních soutěží, tvorba rozhlasových programů, rozhlasové zpravodajství, publicistika; (42) tvorba a správa webových stránek.
(511) 9, 16, 35, 38, 41, 42
(210) O-502257

(111) **333559**
(220) 28.02.2013
(151) 04.09.2013
(540)



(594) Kombinovaná
(591) Barevná
(730) **Český rozhlas**, Vinohradská 12, Praha 2, 12099, CZ
(510) (9) nahrané a nenahrané nosiče záznamů zvuku a obrazu; (16) časopisy, periodické a neperiodické tiskoviny, propagační tiskoviny, zejména katalogy, prospekty, plakáty, fotografie, knihy; (35) propagační činnost, reklama, zejména prostřednictvím rozhlasového vysílání; (38) provozování rozhlasového vysílání, šíření rozhlasových pořadů přes Internet; (41) činnost vzdělávací, zábavná a vyučovací, pořádání koncertů, agenturní činnost v oblasti umění a kultury, pořádání hudebních soutěží, tvorba rozhlasových programů, rozhlasové zpravodajství, publicistika; (42) tvorba a správa webových stránek.
(511) 9, 16, 35, 38, 41, 42
(210) O-502259

(111) **333560**
(220) 28.02.2013
(151) 04.09.2013
(540)



(594) Kombinovaná
(591) Barevná
(730) **Český rozhlas**, Vinohradská 12, Praha 2, 12099, CZ
(510) (9) nahrané a nenahrané nosiče záznamů zvuku a obrazu; (16) časopisy, periodické a neperiodické tiskoviny, propagační tiskoviny, zejména katalogy, prospekty, plakáty, fotografie, knihy; (35) propagační činnost, reklama, zejména prostřednictvím rozhlasového vysílání; (38) provozování rozhlasového vysílání, šíření rozhlasových pořadů přes Internet; (41) činnost vzdělávací, zábavná a vyučovací, pořádání koncertů, agenturní činnost v oblasti umění a kultury, pořádání hudebních soutěží, tvorba rozhlasových programů, rozhlasové zpravodajství, publicistika; (42) tvorba a správa webových stránek.
(511) 9, 16, 35, 38, 41, 42
(210) O-502260

(111) **333561**
(220) 28.02.2013
(151) 04.09.2013
(540)



(594) Kombinovaná
(591) Barevná
(730) **Český rozhlas**, Vinohradská 12, Praha 2, 12099, CZ
(510) (9) nahrané a nenahrané nosiče záznamů zvuku a obrazu; (16) časopisy, periodické a neperiodické tiskoviny, propagační tiskoviny, zejména katalogy, prospekty, plakáty, fotografie, knihy; (35) propagační činnost, reklama, zejména prostřednictvím rozhlasového vysílání; (38) provozování rozhlasového vysílání, šíření rozhlasových pořadů přes Internet; (41) činnost vzdělávací, zábavná a vyučovací, pořádání koncertů, agenturní činnost v oblasti umění a kultury, pořádání hudebních soutěží, tvorba rozhlasových programů, rozhlasové zpravodajství, publicistika; (42) tvorba a správa webových stránek.
(511) 9, 16, 35, 38, 41, 42
(210) O-502262

(111) **333564**
(220) 28.02.2013
(151) 04.09.2013
(540)

Ekofórum

(592) Slovní
(730) **Český rozhlas**, Vinohradská 12, Praha 2, 12099, CZ
(510) (9) nahrané a nenahrané nosiče záznamů zvuku a obrazu; (16) periodické a neperiodické tiskoviny, propagační tiskoviny, zejména katalogy, prospekty, plakáty, fotografie, knihy, časopisy; (35) propagační činnost, reklama, zejména prostřednictvím rozhlasového vysílání; (38) provozování rozhlasového vysílání, rozhlasové pořady (vysílání), provozování webových stránek; (42) tvorba a správa webových stránek, souvisejících s rozhlasovým vysíláním.

(511) 9, 16, 35, 38, 42
(210) O-502266

(111) **333577**
(220) 12.03.2013
(151) 04.09.2013
(540)

SIDUS EFEKT

(592) Slovní
(730) **Sidus efekt s.r.o.**, Šípková 1873/1, Říčany, 25101, CZ
(740) Ing. Michal Jupa, patentový zástupce, Na Baních 1385, Praha 5 - Zbraslav, 15600
(510) (35) pomoc při řízení obchodní činnosti, obchodní konzultační a informační služby, manažerské poradenství, poradenské služby zejm. v oblasti rozvoje obchodu, restrukturalizace firem a personalistiky (lidské zdroje, nábor a výběr zaměstnanců apod.), zpracování analýz a informací zaměřených na zlepšení provozu podniků, obchodní administrativa, kancelářské práce, reklama, propagace, inzerce všemi druhy médií, marketing, zprostředkovatelská činnost v uvedených oblastech; (38) šíření informací a audiovizuálních děl prostřednictvím veřejných datových sítí zejména po Internetu, zprostředkování služeb uvedených ve třídě 38; (41) vzdělávací služby jako kurzy, semináře, konference, obchodní školení, vzdělávání manažerů v oblasti rozvoje manažerských kompetencí a dovedností (jako nábor/výběr spolupracovníků, vedení porad, hodnotící rozbory, pracovní setkání v oborech řízení obchodní činnosti apod.), nakladatelská a vydavatelská činnost, nahrávání a půjčování nosičů zvukových a (nebo) obrazových, výroba, tvorba a šíření audiovizuálních děl, zprostředkovatelské služby v uvedených oborech.
(511) 35, 38, 41
(210) O-502546

(111) **333723**
(220) 20.02.2013
(151) 11.09.2013
(540)



(594) Kombinovaná
(591) Barevná
(730) **Němeček Petr**, U Dvora 210, Nivnice, 68751, CZ
(740) Ing. Zdeněk Kučera, Dlouhá 207, Slušovice, 76315
(510) (29) mražená ovocná dřev; (30) mražený krém, zmrzlina, mražené dorty, zmrzlinové směsi, cukrovinky, cukrářské výrobky, poháry a koktejly se zmrzlinou.
(511) 29, 30
(210) O-502026

(111) **333788**
(220) 25.01.2013
(151) 18.09.2013
(540)



(594) Kombinovaná
(591) Barevná
(730) **Jiří Tošovský**, Polní 135, Katusice, 29425, CZ
(740) Mgr. Klára Studená, advokátka, patentová zástupkyně, Na Poříčí 12, Praha 1, 11000
(510) (39) doprava, zejména silniční motorová doprava, vnitrostátní a mezinárodní kamionová doprava.
(511) 39
(210) O-501411

(111) **333808**
(220) 04.03.2013
(151) 18.09.2013
(540)



(594) Kombinovaná
(730) **PIVÁK s.r.o.**, Písečná 449/3, Praha 8, Troja, 18200, CZ
(740) STUDENA-LABALESTRA Advokátní a patentová kancelář, Mgr. Klára Labalestra, advokátka, Na poříčí 1041/12, Praha 1, Nové Město, 11000
(510) (29) bramborové lupínky, bramborové vločky, bramborové hranolky, nasolené potraviny, pomazánky na chléb, sýry, šunky, salámy, konzervované a nakládané ovoce a zelenina, oleje; (30) pečivo, zejména rohlíky, chléb, housky, žemle, obložené/plněné bagety, obložené/plněné sendviče, cukroví, cukrovinky, jemné pečivo, koláče s náplní, sladké pečivo, dorty, keksy, kreky, suchary, sušenky, biskvity, sušenky máslové, oplatky, těsta, těsta na koláče, těstoviny, obilné lupínky a vločky, popcorn, mouka a potraviny z mouky, strouhanka, ovesné vločky, příchutě do pečiva s výjimkou esencí a éterických olejů, sůl, ocet, koření, káva, čaj; (35) propagační činnost, reklama, maloobchod a velkoobchod s výrobky uvedenými výše ve třídách 29 a 30.
(511) 29, 30, 35
(210) O-502343

(111) **333907**
(220) 28.02.2013
(151) 25.09.2013
(540)



(594) Kombinovaná
(591) Barevná
(730) **Český rozhlas**, Vinohradská 12, Praha 2, 12099, CZ
(510) (9) nahrané a nenahrané nosiče záznamů zvuku a obrazu; (16) časopisy, periodické a neperiodické tiskoviny, propagační tiskoviny, zejména katalogy, prospekty, plakáty, fotografie, knihy; (35) propagační činnost, reklama, zejména prostřednictvím rozhlasového vysílání; (38) provozování rozhlasového vysílání, šíření rozhlasových pořadů přes Internet; (41) činnost vzdělávací, zábavná a vyučovací, pořádání koncertů, agenturní činnost v oblasti umění a kultury, pořádání hudebních soutěží, tvorba rozhlasových programů, rozhlasové zpravodajství, publicistika; (42) tvorba a správa webových stránek.
(511) 9, 16, 35, 38, 41, 42
(210) O-502261

(111) **333908**
(220) 28.02.2013
(151) 25.09.2013
(540)



(594) Kombinovaná
(591) Barevná
(730) **Český rozhlas**, Vinohradská 12, Praha 2, 12099, CZ
(510) (9) nahrané a nenahrané nosiče záznamů zvuku a obrazu; (16) časopisy, periodické a neperiodické tiskoviny, propagační tiskoviny, zejména katalogy, prospekty, plakáty, fotografie, knihy; (35) propagační činnost, reklama, zejména prostřednictvím rozhlasového vysílání; (38) provozování rozhlasového vysílání, šíření rozhlasových pořadů přes Internet; (41) činnost vzdělávací, zábavná a vyučovací, pořádání koncertů, agenturní činnost v oblasti umění a kultury, pořádání hudebních soutěží, tvorba rozhlasových programů, rozhlasové zpravodajství, publicistika; (42) tvorba a správa webových stránek.
(511) 9, 16, 35, 38, 41, 42
(210) O-502264

(111) **334035**
(220) 13.12.2012
(151) 02.10.2013
(540)



(594) Kombinovaná
(730) **Modec Klinika s.r.o.**, Viniční 4049/235, Brno, 61500, CZ
(510) (3) přípravky pro bělení a jiné prací prostředky, přípravky pro čištění, leštění, odmašťování a broušení, mýdla, parfumerie, vonné oleje, kosmetika, vlasové vody (lotions), zubní pasty; (5) farmaceutické a veterinářské výrobky, hygienické výrobky pro léčebné účely, dietní potraviny a dietetické přípravky pro léčebné nebo veterinární účely, potraviny pro batolata, potravní doplňky pro lidskou potřebu a pro zvířata, náplasti, obvazový materiál, materiály pro plombování zubů a pro zubní otisky, dezinfekční přípravky; (35) propagační činnost, reklama, pomoc při řízení obchodní činnosti, obchodní administrativa, kancelářské práce; (41) výchova, vzdělávání, zábava, sportovní a kulturní aktivity; (44) lékařské služby, veterinární služby, péče o hygienu a krásu osob a zvířat, zemědělské, zahradnické a lesnické služby.
(511) 3, 5, 35, 41, 44
(210) O-500505

(111) **334120**
(220) 08.04.2013
(151) 02.10.2013
(540)

O2 FREE

(592) Slovní
(730) **O2 Worldwide Limited**, C/O Stobbs Building 1000, Cambridge Research Park, Cambridge, CB25 9PD, GB
(740) Rott, Růžička & Guttman a spol., Vyskočilova 1566, Praha 4, Michle, 14000
(510) (9) přístroje a nástroje vědecké, námořní, geodetické, fotografické, filmové, optické, přístroje a nástroje pro vážení, měření, signalizaci, kontrolu (monitorování), záchranu životů a přístroje a nástroje pro vyučování, přístroje a nástroje pro vedení, přepínání, přeměnu, akumulaci, regulaci nebo řízení elektrického proudu, přístroje pro záznam, převod, přenos nebo reprodukci zvuku nebo obrazu, magnetické nosiče dat, optické nosiče dat, nahrávací disky, kompaktní disky (CD disky), DVD disky, blue-ray disky, Flash disky a jiná digitální záznamová média, prodejní automaty a mechanismy pro přístroje na mince, registrační pokladny, počítačací stroje, přístroje pro zpracování dat, počítače, počítačový software, počítačový software stažitelný z Internetu, počítačový software na CD-ROM nebo DVD, počítačový hardware, hasicí přístroje; přístroje pro přenos zvuku a obrazu; telekomunikační přístroje, mobilní telekomunikační přístroje, mobilní telekomunikační handset, PDA (osobní digitální asistent), kapesní PC, mobilní telefony, laptopy, telekomunikační síťové přístroje, řídicí software pro telekomunikační sítě a pro telekomunikační přístroje, ochranné oděvy, ochranné přilby, SD karty, brýle, skla do brýlí, divadelní kukátka, brýle sluneční, brýle pro 3D projekci, ochranné brýle, pouzdra na brýle, kontaktní čočky, kamery, fotoaparáty, čočky do kamer a fotoaparátů, objektivy, MP3 a MP4 přehrávače, zvukové pásky, zvukové kazety, zvukové disky, audio-video disky, audio-video kazety, audio-video disky, video pásky, video kazety, video disky, elektronické publikace (stažitelné), podložky pod počítačovou myš, magnety, kryty na mobilní telefony, pouzdra na mobilní telefony, magnetické karty, kódované karty, části a příslušenství pro všechny výše uvedené výrobky; (35) reklama, propagace, marketing, obchodní management, pomoc při řízení obchodní činnosti, obchodní administrativa, kancelářské práce, organizace, uspořádání, provoz, správa, dohled a kontrola nad věrnostními a motivačními programy, prodej a on-line prodej výrobků - přístroje a nástroje vědecké, námořní, geodetické, fotografické, filmové, optické, přístroje a nástroje pro vážení, měření, signalizaci, kontrolu (monitorování), záchranu životů a přístroje a nástroje pro vyučování, přístroje a nástroje pro vedení, přepínání, přeměnu, akumulaci, regulaci nebo řízení elektrického proudu, přístroje pro záznam, převod, přenos nebo reprodukci zvuku nebo obrazu, magnetické nosiče dat,

optické nosiče dat, nahrávací disky, kompaktní disky, DVD a jiná digitální záznamová média, prodejní automaty a mechanismy pro přístroje na mince, registrační pokladny, počítačací stroje, přístroje pro zpracování dat, počítače, hasicí přístroje, přístroje pro přenos zvuku a obrazu, telekomunikační přístroje, mobilní telekomunikační přístroje, mobilní telekomunikační handsety, počítačový hardware, počítačový software, počítačový software stažitelný z Internetu, PDA (osobní digitální asistent), kapesní PC, mobilní telefony, laptopy, telekomunikační síťové přístroje, řídicí software pro telekomunikační sítě a pro telekomunikační přístroje, ochranné oděvy, ochranné přilby, počítačový software na CD-ROM nebo DVD, SD karty, brýle, skla do brýlí, divadelní kukátka, brýle pro 3D projekci, brýle sluneční, ochranné brýle, pouzdra na brýle, kontaktní čočky, kamery, fotoaparáty, čočky do kamer a fotoaparátů, objektivy, MP3 a MP4 přehrávače, zvukové pásky, zvukové kazety, zvukové disky, audio-video disky, audio-video kazety, audio-video disky, video pásky, video kazety, video disky, CD disky, DVD disky, blue-ray disky, Flash disky, elektronické publikace (stažitelné), podložky pod počítačovou myš, magnety, kryty na mobilní telefony, pouzdra na mobilní telefony, magnetické karty, kódované karty, části a příslušenství pro všechny výše uvedené výrobky, papír, lepenka a zboží vyrobené z těchto materiálů nezařazené do jiných tříd, tiskoviny, potřeby a materiály pro knižní vazby, fotografie, papírnické výrobky, lepidla ke kancelářským účelům nebo pro domácnost, materiály pro umělece, štetce, psací stroje a kancelářské potřeby (kromě nábytku), výukový a učební materiál (kromě přístrojů), umělohmotné balicí materiály (nezařazené do jiných tříd), tiskařské typy, tiskařské štočky, knihy, kalendáře, karty, katalogy, programy, dopisní papír, obálky, podložky, poznámkové bloky, diáře, kapesní kalendáře, blahopřání, časopisy, brožury, pera, tužky, propisovací tužky, pohlednice, plakáty, decalomania, obtisky, nálepky, lístky, pивní tácky, papírové a lepenkové podložky pod nádoby, stolní podložky z kartonu nebo z papíru, papírové ubrusy, papírové ubrusy a ručníky, papírové a/nebo plastové tašky, natištěné pohlednice, tištěné členské karty, tikety, poukázky, kupóny a vouchery, informační a poradenské služby týkající se výše uvedených služeb, informační a poradenské služby týkající se výše uvedených služeb poskytované on-line z nebo prostřednictvím počítačových databází nebo Internetu, informační a poradenské služby týkající se výše uvedených služeb poskytované prostřednictvím telekomunikačních sítí; (38) spoje (telekomunikace), telekomunikační služby, mobilní telekomunikační služby, telekomunikační portálové služby, internetové portálové služby, mobilní telekomunikační síťové služby, telekomunikační služby pevných linek, poskytování širokopásmového telekomunikačního přístupu, širokopásmové služby (broadband), vysílací služby, televizní vysílací služby, vysílací služby vztahující se k IP/TV, poskytování přístupu k IP/TV, služby přístupu ke všem druhům datových a informačních sítí a Internetu, služby elektronické pošty, služby textových a multimediálních zpráv, informační služby vztahující se k telekomunikacím poskytované prostřednictvím telekomunikačních sítí, služby poskytovatelů počítačových sítí (network provider) zvláště zajišťování a pronájem přístupového času do datových sítí a databází, zejména pak Internetu, komunikační služby spojené s přístupem do databází, pronájem přístupového času do počítačových databází, poskytování přístupu do počítačových databází, nájem přístupového času do počítačových databází, provoz telekomunikačních sítí, informační a poradenské služby týkající se výše uvedených služeb, informační a poradenské služby týkající se výše uvedených služeb poskytované on-line z nebo prostřednictvím počítačových databází nebo Internetu, informační a poradenské služby týkající se výše uvedených služeb poskytované prostřednictvím telekomunikačních sítí; (41) výchova a vzdělávání, školení a výcvikové služby, semináře, zábava, sportovní, kulturní a společenské aktivity, interaktivní zábavní služby, služby elektronických her poskytované prostřednictvím jakýchkoli komunikačních sítí, zábavní služby poskytované prostřednictvím telekomunikačních sítí, informační služby vztahující se k výchově a vzdělávání, výcviku a školení, zábavě, sportu, kultuře a společenským událostem poskytované prostřednictvím telekomunikačních sítí, poskytování zpravodajských informací, televizní produkční služby, televizní zpravodajství, rozhlasové zpravodajství, TV produkce, tvorba a výroba televizních a audiovizuálních programů, televizní produkce, televizní programové služby a tvorba televizních programů za využití prostředků Internet Protokolu technologie, poskytování zábavy prostřednictvím televize a Internet Protokolu televize, zajišťování, provozování a organizace hudebních akcí, poskytování služeb zábavních klubů a diskoték, prezentace, organizování a provozování živých vystoupení, noční kluby, pronájem prostor a míst určených pro hudební produkce a pronájem stadiónů pro účely hudební produkce, kasina, informační a poradenské služby týkající se výše uvedených služeb, informační a poradenské služby týkající se výše uvedených služeb

poskytované on-line z nebo prostřednictvím počítačových databází nebo Internetu, informační a poradenské služby týkající se výše uvedených služeb poskytované prostřednictvím telekomunikačních sítí; (42) vědecké a technologické služby a výzkum, vývoj a návrhy vztahující se k nim, průmyslové analýzy a výzkum, návrh a vývoj počítačového hardwaru a softwaru, IT služby, služby počítačového programování, programátorské služby, obnova počítačových dat, poradenství a konzultační služby v oblasti počítačového hardware, poradenství a konzultační služby v oblasti počítačového software, duplikace, kopírování počítačových programů, pronájem počítačů, návrh počítačového software, instalace počítačového software, údržba počítačového software, aktualizace počítačového software, pronájem počítačového software, pronájem počítačového hardware, navrhování a vývoj počítačových systémů, analýzy počítačových systémů, konverze dat nebo dokumentů z fyzických nosičů na elektronické nosiče, tvorba a správa webových stránek pro třetí osoby, konverze dat a počítačových programů (ne fyzická konverze), webhosting, inženýrské služby, expertní technologické poradenství, pronájem přístrojů na zpracování dat a počítačů, technické služby vztahující se k projektování, plánování a návrhu zařízení pro telekomunikace, informační brokering (studijně-rozborová činnost), zejména ve vztahu k produktovým průzkumům pro třetí osoby, předpověď počasí, výzkum v oblasti telekomunikačních technologií, monitoring síťových systémů v oblasti telekomunikací, technické podpůrné služby vztahující se k telekomunikacím a telekomunikačním přístrojům, informační a poradenské služby týkající se výše uvedených služeb, informační a poradenské služby týkající se výše uvedených služeb poskytované on-line z nebo prostřednictvím počítačových databází nebo Internetu, informační a poradenské služby týkající se výše uvedených služeb poskytované prostřednictvím telekomunikačních sítí.

(511) 9, 35, 38, 41, 42
(210) O-503272

(111) **334354**
(220) 21.03.2013
(151) 16.10.2013
(540)

KLUB EVERGREEN

(592) Slovní
(730) **Český rozhlas**, Vinohradská 12, Praha 2, 12099, CZ
(510) (9) nahrané a nenahrané nosiče záznamů zvuku a obrazu; (16) časopisy, periodické a neperiodické tiskoviny, propagační tiskoviny, zejména katalogy, prospekty, plakáty, fotografie, knihy; (35) propagační činnost, reklama, zejména prostřednictvím rozhlasového vysílání; (38) provozování rozhlasového vysílání a jeho šíření všemi technologiemi, šíření rozhlasových pořadů přes Internet; (41) činnost vzdělávací, zábavná a vyučovací, pořádání koncertů, agenturní činnost v oblasti umění a kultury, pořádání hudebních soutěží, tvorba rozhlasových programů a pořadů, rozhlasové zpravodajství, publicistika; (42) tvorba a správa webových stránek.

(511) 9, 16, 35, 38, 41, 42
(210) O-502855

(111) **334460**
(220) 28.03.2013
(151) 23.10.2013
(540)



(594) Kombinovaná
(591) Barevná
(730) **METROQUADRO s.r.o.**, Nekvasilova 692/29, Praha 8, Karlín, 18600, CZ
(510) (37) stavebnictví.
(511) 37
(210) O-502419

(111) **334648**
(220) 28.02.2013
(151) 06.11.2013
(540)



(594) Kombinovaná
(591) Barevná
(730) **Český rozhlas**, Vinohradská 12, Praha 2, 12099, CZ
(510) (9) nahrané a nenahrané nosiče záznamů zvuku a obrazu; (16) časopisy, periodické a neperiodické tiskoviny, propagační tiskoviny, zejména katalogy, prospekty, plakáty, fotografie, knihy; (35) propagační činnost, reklama, zejména prostřednictvím rozhlasového vysílání; (38) provozování rozhlasového vysílání, šíření rozhlasových pořadů přes Internet; (41) činnost vzdělávací, zábavná a vyučovací, pořádání koncertů, agenturní činnost v oblasti umění a kultury, pořádání hudebních soutěží, tvorba rozhlasových programů, rozhlasové zpravodajství, publicistika; (42) tvorba a správa webových stránek.
(511) 9, 16, 35, 38, 41, 42
(210) O-502243

(111) **334649**
(220) 28.02.2013
(151) 06.11.2013
(540)



(594) Kombinovaná
(591) Barevná
(730) **Český rozhlas**, Vinohradská 12, Praha 2, 12000, CZ
(510) (9) nahrané a nenahrané nosiče záznamů zvuku a obrazu; (16) časopisy, periodické a neperiodické tiskoviny, propagační tiskoviny, zejména katalogy, prospekty, plakáty, fotografie, knihy; (35) propagační činnost, reklama, zejména prostřednictvím rozhlasového vysílání; (38) provozování rozhlasového vysílání, šíření rozhlasových pořadů přes Internet; (41) činnost vzdělávací, zábavná a vyučovací, pořádání koncertů, agenturní činnost v oblasti umění a kultury, pořádání hudebních soutěží, tvorba rozhlasových programů, rozhlasové zpravodajství, publicistika; (42) tvorba a správa webových stránek.
(511) 9, 16, 35, 38, 41, 42
(210) O-502244

(111) **334650**
(220) 28.02.2013
(151) 06.11.2013
(540)



(594) Kombinovaná
(591) Barevná
(730) **Český rozhlas**, Vinohradská 12, Praha 2, 12000, CZ
(510) (9) nahrané a nenahrané nosiče záznamů zvuku a obrazu; (16) časopisy, periodické a neperiodické tiskoviny, propagační tiskoviny, zejména katalogy, prospekty, plakáty, fotografie, knihy; (35) propagační činnost, reklama, zejména prostřednictvím rozhlasového vysílání; (38) provozování rozhlasového vysílání, šíření rozhlasových pořadů přes Internet; (41) činnost vzdělávací, zábavná a vyučovací, pořádání koncertů, agenturní činnost v oblasti umění a kultury, pořádání hudebních soutěží, tvorba rozhlasových programů, rozhlasové zpravodajství, publicistika; (42) tvorba a správa webových stránek.
(511) 9, 16, 35, 38, 41, 42
(210) O-502245

(111) **334653**
(220) 28.02.2013
(151) 06.11.2013
(540)



(594) Kombinovaná
(591) Barevná
(730) **Český rozhlas**, Vinohradská 12, Praha 2, 12099, CZ
(510) (9) nahrané a nenahrané nosiče záznamů zvuku a obrazu; (16) časopisy, periodické a neperiodické tiskoviny, propagační tiskoviny, zejména katalogy, prospekty, plakáty, fotografie, knihy; (35) propagační činnost, reklama, zejména prostřednictvím rozhlasového vysílání; (38) provozování rozhlasového vysílání, šíření rozhlasových pořadů přes Internet; (41) činnost vzdělávací, zábavná a vyučovací, pořádání koncertů, agenturní činnost v oblasti umění a kultury, pořádání hudebních soutěží, tvorba rozhlasových programů, rozhlasové zpravodajství, publicistika; (42) tvorba a správa webových stránek.
(511) 9, 16, 35, 38, 41, 42
(210) O-502248

(111) **334651**
(220) 28.02.2013
(151) 06.11.2013
(540)



(594) Kombinovaná
(591) Barevná
(730) **Český rozhlas**, Vinohradská 12, Praha 2, 12000, CZ
(510) (9) nahrané a nenahrané nosiče záznamů zvuku a obrazu; (16) časopisy, periodické a neperiodické tiskoviny, propagační tiskoviny, zejména katalogy, prospekty, plakáty, fotografie, knihy; (35) propagační činnost, reklama, zejména prostřednictvím rozhlasového vysílání; (38) provozování rozhlasového vysílání, šíření rozhlasových pořadů přes Internet; (41) činnost vzdělávací, zábavná a vyučovací, pořádání koncertů, agenturní činnost v oblasti umění a kultury, pořádání hudebních soutěží, tvorba rozhlasových programů, rozhlasové zpravodajství, publicistika; (42) tvorba a správa webových stránek.
(511) 9, 16, 35, 38, 41, 42
(210) O-502246

(111) **334654**
(220) 28.02.2013
(151) 06.11.2013
(540)



(594) Kombinovaná
(591) Barevná
(730) **Český rozhlas**, Vinohradská 12, Praha 2, 12099, CZ
(510) (9) nahrané a nenahrané nosiče záznamů zvuku a obrazu; (16) časopisy, periodické a neperiodické tiskoviny, propagační tiskoviny, zejména katalogy, prospekty, plakáty, fotografie, knihy; (35) propagační činnost, reklama, zejména prostřednictvím rozhlasového vysílání; (38) provozování rozhlasového vysílání, šíření rozhlasových pořadů přes Internet; (41) činnost vzdělávací, zábavná a vyučovací, pořádání koncertů, agenturní činnost v oblasti umění a kultury, pořádání hudebních soutěží, tvorba rozhlasových programů, rozhlasové zpravodajství, publicistika; (42) tvorba a správa webových stránek.
(511) 9, 16, 35, 38, 41, 42
(210) O-502251

(111) **334802**
(220) 07.05.2013
(151) 13.11.2013
(540)



(594) Kombinovaná
(591) Barevná
(730) **Český rozhlas**, Vinohradská 12, Praha 2, 12099, CZ
(510) (9) nahrané a nenahrané nosiče záznamů zvuku a obrazu; (16) časopisy, periodické a neperiodické tiskoviny, propagační tiskoviny, zejména katalogy, prospekty, plakáty, fotografie, knihy; (35) propagační činnost, reklama, zejména prostřednictvím rozhlasového vysílání; (38) provozování rozhlasového vysílání, šíření rozhlasových pořadů přes Internet; (41) činnost vzdělávací, zábavná a vyučovací, pořádání koncertů, agenturní činnost v oblasti umění a kultury, pořádání hudebních soutěží, tvorba rozhlasových programů, rozhlasové zpravodajství, publicistika; (42) tvorba a správa webových stránek.
(511) 9, 16, 35, 38, 41, 42
(210) O-504226

(111) **334804**
(220) 07.05.2013
(151) 13.11.2013
(540)



(594) Kombinovaná
(591) Barevná
(730) **Český rozhlas**, Vinohradská 12, Praha 2, 12099, CZ
(510) (9) nahrané a nenahrané nosiče záznamů zvuku a obrazu; (16) časopisy, periodické a neperiodické tiskoviny, propagační tiskoviny, zejména katalogy, prospekty, plakáty, fotografie, knihy; (35) propagační činnost, reklama, zejména prostřednictvím rozhlasového vysílání; (38) provozování rozhlasového vysílání, šíření rozhlasových pořadů přes Internet; (41) činnost vzdělávací, zábavná a vyučovací, pořádání koncertů, agenturní činnost v oblasti umění a kultury, pořádání hudebních soutěží, tvorba rozhlasových programů, rozhlasové zpravodajství, publicistika; (42) tvorba a správa webových stránek.
(511) 9, 16, 35, 38, 41, 42
(210) O-504228

(111) **334803**
(220) 07.05.2013
(151) 13.11.2013
(540)



(594) Kombinovaná
(591) Barevná
(730) **Český rozhlas**, Vinohradská 12, Praha 2, 12099, CZ
(510) (9) nahrané a nenahrané nosiče záznamů zvuku a obrazu; (16) časopisy, periodické a neperiodické tiskoviny, propagační tiskoviny, zejména katalogy, prospekty, plakáty, fotografie, knihy; (35) propagační činnost, reklama, zejména prostřednictvím rozhlasového vysílání; (38) provozování rozhlasového vysílání, šíření rozhlasových pořadů přes Internet; (41) činnost vzdělávací, zábavná a vyučovací, pořádání koncertů, agenturní činnost v oblasti umění a kultury, pořádání hudebních soutěží, tvorba rozhlasových programů, rozhlasové zpravodajství, publicistika; (42) tvorba a správa webových stránek.
(511) 9, 16, 35, 38, 41, 42
(210) O-504227

(111) **334805**
(220) 07.05.2013
(151) 13.11.2013
(540)



(594) Kombinovaná
(591) Barevná
(730) **Český rozhlas**, Vinohradská 12, Praha 2, 12099, CZ
(510) (9) nahrané a nenahrané nosiče záznamů zvuku a obrazu; (16) časopisy, periodické a neperiodické tiskoviny, propagační tiskoviny, zejména katalogy, prospekty, plakáty, fotografie, knihy; (35) propagační činnost, reklama, zejména prostřednictvím rozhlasového vysílání; (38) provozování rozhlasového vysílání, šíření rozhlasových pořadů přes Internet; (41) činnost vzdělávací, zábavná a vyučovací, pořádání koncertů, agenturní činnost v oblasti umění a kultury, pořádání hudebních soutěží, tvorba rozhlasových programů, rozhlasové zpravodajství, publicistika; (42) tvorba a správa webových stránek.
(511) 9, 16, 35, 38, 41, 42
(210) O-504229

(111) **334809**
(220) 07.05.2013
(151) 13.11.2013
(540)



(594) Kombinovaná
(591) Barevná
(730) **Český rozhlas**, Vinohradská 12, Praha 2, 12099, CZ
(510) (9) nahrané a nenahrané nosiče záznamů zvuku a obrazu; (16) časopisy, periodické a neperiodické tiskoviny, propagační tiskoviny, zejména katalogy, prospekty, plakáty, fotografie, knihy; (35) propagační činnost, reklama, zejména prostřednictvím rozhlasového vysílání; (38) provozování rozhlasového vysílání, šíření rozhlasových pořadů přes Internet; (41) činnost vzdělávací, zábavná a vyučovací, pořádání koncertů, agenturní činnost v oblasti umění a kultury, pořádání hudebních soutěží, tvorba rozhlasových programů, rozhlasové zpravodajství, publicistika; (42) tvorba a správa webových stránek.
(511) 9, 16, 35, 38, 41, 42
(210) O-504233

(111) **334810**
(220) 07.05.2013
(151) 13.11.2013
(540)



(594) Kombinovaná
(591) Barevná
(730) **Český rozhlas**, Vinohradská 12, Praha 2, 12099, CZ
(510) (9) nahrané a nenahrané nosiče záznamů zvuku a obrazu; (16) časopisy, periodické a neperiodické tiskoviny, propagační tiskoviny, zejména katalogy, prospekty, plakáty, fotografie, knihy; (35) propagační činnost, reklama, zejména prostřednictvím rozhlasového vysílání; (38) provozování rozhlasového vysílání, šíření rozhlasových pořadů přes Internet; (41) činnost vzdělávací, zábavná a vyučovací, pořádání koncertů, agenturní činnost v oblasti umění a kultury, pořádání hudebních soutěží, tvorba rozhlasových programů, rozhlasové zpravodajství, publicistika; (42) tvorba a správa webových stránek.
(511) 9, 16, 35, 38, 41, 42
(210) O-504234

(111) **334840**
(220) 24.01.2013
(151) 20.11.2013
(540)



(594) Kombinovaná
(730) **Český rozhlas**, Vinohradská 12, Praha 2, 12099, CZ
(510) (16) časopisy, periodické a neperiodické tiskoviny; (35) propagační činnost, reklama, zejména prostřednictvím rozhlasového vysílání; (38) provozování rozhlasového vysílání, šíření rozhlasových pořadů přes Internet; (41) vzdělávací a vyučovací činnost v oblasti žurnalistiky, žurnalistika a publicistika, tvorba rozhlasových programů a pořadů; (42) tvorba a správa webových stránek.
(511) 16, 35, 38, 41, 42
(210) O-501361

(111) **334849**
(220) 05.03.2013
(151) 20.11.2013
(540)



(594) Kombinovaná
(730) **Prague Medical s.r.o.**, K Červenému dvoru 3269/25a, Praha 3, Strašnice, 13000, CZ
(740) Rott, Růžička & Guttman a spol., Vyskočilova 1566, Praha 4, Michle, 14000
(510) (9) elektronické publikace s možností stažení; (16) tiskárenské výrobky, publikace, knihy, učební pomůcky kromě přístrojů; (41) organizování a vedení seminářů, konferencí, kongresů, symposií, vzdělávání, vzdělávací informace, vydávání knih a publikací, poskytování on-line elektronických publikací (bez možnosti stažení), vydávání publikací on-line.
(511) 9, 16, 41
(210) O-502393

(111) **334850**
(220) 05.03.2013
(151) 20.11.2013
(540)



(594) Kombinovaná
(730) **Prague Medical s.r.o.**, K Červenému dvoru 3269/25a, Praha 3, Strašnice, 13000, CZ
(740) Rott, Růžička & Guttman a spol., Vyskočilova 1566, Praha 4, Michle, 14000
(510) (9) elektronické publikace s možností stažení; (16) tiskárenské výrobky, publikace, knihy, učební pomůcky kromě přístrojů; (41) organizování a

vedení seminářů, konferencí, kongresů, symposií, vzdělávání, vzdělávací informace, vydávání knih a publikací, poskytování on-line elektronických publikací (bez možnosti stažení), vydávání publikací on-line.
(511) 9, 16, 41
(210) O-502394

(111) **335451**
(220) 12.03.2013
(151) 03.01.2014
(540)

(111) **334851**
(220) 05.03.2013
(151) 20.11.2013
(540)

TRIKY A DOZNÁNÍ

(592) Slovní
(730) **Prague Medical s.r.o.**, K Červenému dvoru 3269/25a, Praha 3, Strašnice, 13000, CZ
(740) Rott, Růžička & Guttman a spol., Vyskočilova 1566, Praha 4, Michle, 14000
(510) (9) elektronické publikace s možností stažení; (16) tiskárenské výrobky, publikace, knihy, učební pomůcky kromě přístrojů; (41) organizování a vedení seminářů, konferencí, kongresů, symposií, vzdělávání, vzdělávací informace, vydávání knih a publikací, poskytování on-line elektronických publikací (bez možnosti stažení), vydávání publikací on-line.
(511) 9, 16, 41
(210) O-502395

(111) **335068**
(220) 05.04.2013
(151) 04.12.2013
(540)



(594) Kombinovaná
(591) Barevná
(730) **ČEZ, a.s.**, Duhová 2/1444, Praha 4, 14053, CZ
(740) JUDr. Aleš Zábrš, advokát, Na Beránce 57/2, Praha 6, Dejvice, 16000
(510) (4) elektřina, elektrická energie, tepelná energie, pára k vytápění a plyn; (35) inzertní, reklamní a propagační činnost, poskytování pomoci při provozu obchodu, zejména v oblasti energetiky, obstaratelská a zprostředkovatelská činnost v oblasti obchodu, zejména v oblasti energetiky, prodej elektřiny, tepelné energie a plynu, dovoz a vývoz elektřiny, tepelné energie a plynu, marketing; (39) doprava, skladování, zejména distribuce, rozvod a transfer elektřiny, tepelné energie a plynu; (40) výroba elektřiny, tepelné energie a plynu.
(511) 4, 35, 39, 40
(210) O-503217

(594) Kombinovaná
(591) Barevná
(730) **Rybařík Ivan Mgr.**, Drahnětická 311, Jistebnice, 39133, CZ
(740) artpatent, advokátní kancelář s.r.o., Mgr. Tomáš Bejček, advokát, Dukelských hrdinů 976/12, Praha 7, Holešovice, 17000
(510) (41) vydavatelská a nakladatelská činnost, vydávání knih, novin, časopisů, periodických publikací, fotografií, pohlednic, plakátů, formulářů, činnost vyučovací, výchovná, vzdělávací, provozování tělovýchovných a sportovních zařízení a zařízení sloužících k relaxaci, regeneraci a rekondici, pořádání kulturních akcí, produkcí a služeb v oblasti zábavy, organizování seminářů a konferencí, pořádání sportovních a výchovných akcí, pořádání tělovýchovných kurzů a činnost sportovních instruktorů, pořádání tréninkových a výživových pobytů, vedení tréninkových a výživových plánů, půjčování tělovýchovného nářadí, organizování sportovních soutěží, informační služby o sportovních akcích, cvičeních a stravování, zprostředkovatelská činnost v oblasti vzdělávání, kultury, zábavy a sportu; (42) analytické a výzkumné služby v oblasti léčebných metod, přípravků a tréninkových postupů, hodnocení efektivity léčivých přípravků a tréninkových postupů, vědecké a technologické služby v oblasti fyzioterapie a potravinářství, vývoj farmaceutických, zdravotnických a zvěrolékařských výrobků a výživových doplňků pro lidi a zvířata; (43) služby zajišťující stravování a nápoje, dočasné ubytování, provoz hotelového ubytování, hotelové služby, kavárny, penziony, restaurace, bufety, rezervace hotelů, penzionů, zásobování; (44) lékařské služby, lékařské diagnostické služby, fyzioterapie, fyzikální terapie, rehabilitace, neurologie (chiropraktika), fyzioterapeutická péče pro rekreační a soutěžní sportovce, vytváření kondičních, regeneračních a rekondičních programů v rámci této třídy, masáže, solárium, sauna, výživové poradenství, lázeňské služby.
(511) 41, 42, 43, 44
(210) O-502564



(111) **335572**
(220) 29.04.2013
(151) 03.01.2014
(540)



(594) Kombinovaná
(591) Barevná
(730) **AURUM AESTHETIC CLINIC s.r.o.**, Zborovská 79/56, Praha 5, 15000, CZ
(740) Jansa, Mokřý, Otevřel & partneři, v.o.s., JUDr. Lukáš Jansa, advokát, Sokola Tůmy 743/16, Ostrava - Mariánské Hory, 70900
(510) (35) maloobchodní a velkoobchodní činnost se zaměřením na kosmetické a zdravotní výrobky a prostředky pro péči o krásu těla, reklama, propagace, marketingové služby v rámci této třídy, marketingové studie, průzkum trhu, zprostředkování obchodu se službami uvedenými ve třídách 41, 43 a 44, zprostředkování v oblasti reklamy a prodeje zboží na Internetu, módní přehlídky pro reklamní účely, předvádění zboží pro reklamní účely a podporu prodeje; (41) služby osobního trenéra, organizování a vedení konferencí a seminářů zaměřených především na plastickou chirurgii, péči

o krásu těla a zdravý životní styl, vzdělávání v oblasti plastické chirurgie, péče o krásu těla a zdravého životního stylu, pořádání soutěží krásy; (43) ubytovací a stravovací služby, provoz penzionů s ubytováním a stravováním, služby spojené s ubytováním v rámci této třídy, stravováním a občerstvením; (44) lékařské služby, plastická chirurgie, služby lékařské estetiky, zdravotní péče, služby vizážistů, služby péče o hygienu a krásu osob, služby soukromé kliniky nebo sanatoria, lázeňské služby, fyzioterapie, terapeutické služby, kosmetické služby, salóny krásy, odborné poradenství v oblasti zdravého životního stylu a péče o krásu těla, farmaceutické poradenství, masáže.

(511) 35, 41, 43, 44
(210) O-503982

(111) **335596**
(220) 07.05.2013
(151) 03.01.2014
(540)



(594) Kombinovaná
(591) Barevná
(730) **Český rozhlas**, Vinohradská 12, Praha 2, 12099, CZ
(510) (9) nahrané a nenahrané nosiče záznamů zvuku a obrazu; (16) časopisy, periodické a neperiodické tiskoviny, propagační tiskoviny, zejména katalogy, prospekty, plakáty, fotografie, knihy; (35) propagační činnost, reklama, zejména prostřednictvím rozhlasového vysílání; (38) provozování rozhlasového vysílání, šíření rozhlasových pořadů přes Internet; (41) činnost vzdělávací, zábavná a vyučovací, pořádání koncertů, agenturní činnost v oblasti umění a kultury, pořádání hudebních soutěží, tvorba rozhlasových programů, rozhlasové zpravodajství, publicistika; (42) tvorba a správa webových stránek.
(511) 9, 16, 35, 38, 41, 42
(210) O-504217

(111) **335597**
(220) 07.05.2013
(151) 03.01.2014
(540)



(594) Kombinovaná
(591) Barevná
(730) **Český rozhlas**, Vinohradská 12, Praha 2, 12099, CZ
(510) (9) nahrané a nenahrané nosiče záznamů zvuku a obrazu; (16) časopisy, periodické a neperiodické tiskoviny, propagační tiskoviny, zejména katalogy, prospekty, plakáty, fotografie, knihy; (35) propagační činnost, reklama, zejména prostřednictvím rozhlasového vysílání; (38) provozování rozhlasového vysílání, šíření rozhlasových pořadů přes Internet; (41) činnost vzdělávací, zábavná a vyučovací, pořádání koncertů, agenturní činnost v oblasti umění a kultury, pořádání hudebních soutěží, tvorba rozhlasových programů, rozhlasové zpravodajství, publicistika; (42) tvorba a správa webových stránek.
(511) 9, 16, 35, 38, 41, 42
(210) O-504218

(111) **335598**
(220) 07.05.2013
(151) 03.01.2014
(540)



(594) Kombinovaná
(591) Barevná
(730) **Český rozhlas**, Vinohradská 12, Praha 2, 12099, CZ
(510) (9) nahrané a nenahrané nosiče záznamů zvuku a obrazu; (16) časopisy, periodické a neperiodické tiskoviny, propagační tiskoviny, zejména katalogy, prospekty, plakáty, fotografie, knihy; (35) propagační činnost, reklama, zejména prostřednictvím rozhlasového vysílání; (38) provozování rozhlasového vysílání, šíření rozhlasových pořadů přes Internet; (41) činnost vzdělávací, zábavná a vyučovací, pořádání koncertů, agenturní činnost v oblasti umění a kultury, pořádání hudebních soutěží, tvorba rozhlasových programů, rozhlasové zpravodajství, publicistika; (42) tvorba a správa webových stránek.
(511) 9, 16, 35, 38, 41, 42
(210) O-504219

(111) **335600**
(220) 07.05.2013
(151) 03.01.2014
(540)



(594) Kombinovaná
(591) Barevná
(730) **Český rozhlas**, Vinohradská 12, Praha 2, 12099, CZ
(510) (9) nahrané a nenahrané nosiče záznamů zvuku a obrazu; (16) časopisy, periodické a neperiodické tiskoviny, propagační tiskoviny, zejména katalogy, prospekty, plakáty, fotografie, knihy; (35) propagační činnost, reklama, zejména prostřednictvím rozhlasového vysílání; (38) provozování rozhlasového vysílání, šíření rozhlasových pořadů přes Internet; (41) činnost vzdělávací, zábavná a vyučovací, pořádání koncertů, agenturní činnost v oblasti umění a kultury, pořádání hudebních soutěží, tvorba rozhlasových programů, rozhlasové zpravodajství, publicistika; (42) tvorba a správa webových stránek.
(511) 9, 16, 35, 38, 41, 42
(210) O-504221

(111) **335601**
(220) 07.05.2013
(151) 03.01.2014
(540)



(594) Kombinovaná
(591) Barevná
(730) **Český rozhlas**, Vinohradská 12, Praha 2, 12099, CZ
(510) (9) nahrané a nenahrané nosiče záznamů zvuku a obrazu; (16) časopisy, periodické a neperiodické tiskoviny, propagační tiskoviny, zejména katalogy, prospekty, plakáty, fotografie, knihy; (35) propagační činnost, reklama, zejména prostřednictvím rozhlasového vysílání; (38) provozování rozhlasového vysílání, šíření rozhlasových pořadů přes Internet; (41) činnost vzdělávací, zábavná a vyučovací, pořádání koncertů, agenturní činnost v oblasti umění a kultury, pořádání hudebních soutěží, tvorba rozhlasových programů, rozhlasové zpravodajství, publicistika; (42) tvorba a správa webových stránek.
(511) 9, 16, 35, 38, 41, 42
(210) O-504222

(111) **335603**
(220) 07.05.2013
(151) 03.01.2014
(540)



(594) Kombinovaná
(591) Barevná
(730) **Český rozhlas**, Vinohradská 12, Praha 2, 12099, CZ
(510) (9) nahrané a nenahrané nosiče záznamů zvuku a obrazu; (16) časopisy, periodické a neperiodické tiskoviny, propagační tiskoviny, zejména katalogy, prospekty, plakáty, fotografie, knihy; (35) propagační činnost, reklama, zejména prostřednictvím rozhlasového vysílání; (38) provozování rozhlasového vysílání, šíření rozhlasových pořadů přes Internet; (41) činnost vzdělávací, zábavná a vyučovací, pořádání koncertů, agenturní činnost v oblasti umění a kultury, pořádání hudebních soutěží, tvorba rozhlasových programů, rozhlasové zpravodajství, publicistika; (42) tvorba a správa webových stránek.
(511) 9, 16, 35, 38, 41, 42
(210) O-504224

(111) **335602**
(220) 07.05.2013
(151) 03.01.2014
(540)



(594) Kombinovaná
(591) Barevná
(730) **Český rozhlas**, Vinohradská 12, Praha 2, 12099, CZ
(510) (9) nahrané a nenahrané nosiče záznamů zvuku a obrazu; (16) časopisy, periodické a neperiodické tiskoviny, propagační tiskoviny, zejména katalogy, prospekty, plakáty, fotografie, knihy; (35) propagační činnost, reklama, zejména prostřednictvím rozhlasového vysílání; (38) provozování rozhlasového vysílání, šíření rozhlasových pořadů přes Internet; (41) činnost vzdělávací, zábavná a vyučovací, pořádání koncertů, agenturní činnost v oblasti umění a kultury, pořádání hudebních soutěží, tvorba rozhlasových programů, rozhlasové zpravodajství, publicistika; (42) tvorba a správa webových stránek.
(511) 9, 16, 35, 38, 41, 42
(210) O-504223

(111) **335604**
(220) 07.05.2013
(151) 03.01.2014
(540)



(594) Kombinovaná
(591) Barevná
(730) **Český rozhlas**, Vinohradská 12, Praha 2, 12099, CZ
(510) (9) nahrané a nenahrané nosiče záznamů zvuku a obrazu; (16) časopisy, periodické a neperiodické tiskoviny, propagační tiskoviny, zejména katalogy, prospekty, plakáty, fotografie, knihy; (35) propagační činnost, reklama, zejména prostřednictvím rozhlasového vysílání; (38) provozování rozhlasového vysílání, šíření rozhlasových pořadů přes Internet; (41) činnost vzdělávací, zábavná a vyučovací, pořádání koncertů, agenturní činnost v oblasti umění a kultury, pořádání hudebních soutěží, tvorba rozhlasových programů, rozhlasové zpravodajství, publicistika; (42) tvorba a správa webových stránek.
(511) 9, 16, 35, 38, 41, 42
(210) O-504225

(111) **335770**
(220) 28.02.2013
(151) 09.01.2014
(540)



(593) Obrazová
(730) **COMERTEX OSTRAVA spol. s r.o.**, Orlovská 343/143, Ostrava - Heřmanice, 71300, CZ
(740) **PŘIKRYL & BURDOVÁ** – patentová a známková kancelář, Mgr. Alena Burdová, Holešovská 1389, Hulín, 76824
(510) (9) ochranné obleky a oděvy, ochranná obuv, ochranné rukavice, ochranné vesty, ochranné reflexní oděvy, ochranné přilby, helmy a kukly a jiné ochranné pokrývky hlavy, ochranné masky, ochranná sluchátka, ochranné štíty, ochranné plachty a bezpečnostní (ochranné) sítě spadající do této třídy, bezpečnostní postroje, ochranné pomůcky proti pádu spadající do této třídy, ochranné brýle všeho druhu, osobní ochranné prostředky proti nehodám v rámci třídy 9; (25) oděvy a obuv, pracovní obuv, pracovní oděvy, pracovní rukavice zařazené do této třídy, ponožky, pokrývky hlavy, protiskluzové pomůcky pro obuv; (35) maloobchodní a velkoobchodní prodej a zprostředkování v oblasti nákupu a prodeje zboží včetně prodeje prostřednictvím Internetu s výrobky uvedenými ve třídách 9 a 25 a dále s výrobky drogistickými, marketing, reklama a propagace.
(511) 9, 25, 35
(210) O-502270

(111) **335771**
(220) 28.02.2013
(151) 09.01.2014
(540)

COMERTEX OSTRAVA

(592) Slovní
(730) **COMERTEX OSTRAVA spol. s r.o.**, Orlovská 343/143, Ostrava - Heřmanice, 71300, CZ
(740) **PŘIKRYL & BURDOVÁ** – patentová a známková kancelář, Mgr. Alena Burdová, Holešovská 1389, Hulín, 76824
(510) (9) ochranné obleky a oděvy, ochranná obuv, ochranné rukavice, ochranné vesty, ochranné reflexní oděvy, ochranné přilby, helmy a kukly a jiné ochranné pokrývky hlavy, ochranné masky, ochranná sluchátka, ochranné štíty, ochranné plachty a bezpečnostní (ochranné) sítě spadající do této třídy, bezpečnostní postroje, ochranné pomůcky proti pádu spadající do této třídy, ochranné brýle všeho druhu, osobní ochranné prostředky proti nehodám v rámci třídy 9; (25) oděvy a obuv, pracovní obuv, pracovní oděvy, pracovní rukavice zařazené do této třídy, ponožky, pokrývky hlavy, protiskluzové pomůcky pro obuv; (35) maloobchodní a velkoobchodní prodej a zprostředkování v oblasti nákupu a prodeje zboží včetně prodeje prostřednictvím Internetu s výrobky uvedenými ve třídách 9 a 25 a dále s výrobky drogistickými, marketing, reklama a propagace.
(511) 9, 25, 35
(210) O-502271

(111) **335858**
(220) 19.06.2013
(151) 09.01.2014
(540)

AMIWELL

(592) Slovní
(730) **AMIWELL Int. s.r.o.**, Nová 306, Pardubice, Polabiny, 53009, CZ
(740) Mgr. Klára Studená, advokátka, patentová zástupkyně, Na Poříčí 12, Praha 1, 11000
(510) (9) elektronika, elektrotechnický materiál a výrobky jako jsou např. nabíječky el. článků, dobíjecí el. články, adaptory, videobaterie, bateriové el. zdroje, kabely pro počítače a telefon, koaxiální kabely, propojovací kabely, konektory, rozvody, zásuvky, antény, satelity pro příjem televize,

televize; (16) obaly plastové (umělohmotné), kartonážní, papírové; (42) design průmyslový.

(511) 9, 16, 42
(210) O-505416

(111) **335965**
(220) 11.01.2013
(151) 22.01.2014
(540)

BLESK TVmánie

(592) Slovní
(730) **CZECH NEWS CENTER a.s.**, Komunardů 1584/42, Praha 7, Holešovice, 17000, CZ
(510) (16) tiskoviny všeho druhu, noviny, časopisy, periodika, knihy, učebnice, učební pomůcky, papírenské zboží, křížovky; (35) inzertní činnost, reklamní a propagační činnost, prezentace výrobků a služeb v komunikačních médiích pro účely maloobchodu; (38) přenos zpráv, šíření tištěných a elektronických periodik a knih, vše prostřednictvím počítačů, počítačových, datových a telekomunikačních sítí (zejména prostřednictvím Internetu), poskytování přístupu k databázím, poskytování internetových diskusních fór; (41) výchovná, vzdělávací a zábavná činnost, sportovní a kulturní aktivity, organizování vzdělávacích a zábavných soutěží, vydavatelská činnost, rozmnožování a nahrávání zvukových a zvukově-obrazových záznamů.
(511) 16, 35, 38, 41
(210) O-501051

(111) **335991**
(220) 01.03.2013
(151) 22.01.2014
(540)



(593) Obrazová
(730) **Český rozhlas**, Vinohradská 12, Praha 2, 12099, CZ
(510) (9) nahrané a nenahrané nosiče záznamů zvuku a obrazu; (16) časopisy, periodické a neperiodické tiskoviny, propagační tiskoviny, zejména katalogy, prospekty, plakáty, fotografie, knihy; (35) propagační činnost, reklama, zejména prostřednictvím rozhlasového vysílání; (38) provozování rozhlasového vysílání, šíření rozhlasových pořadů přes Internet; (41) činnost vzdělávací, zábavní a vyučovací, pořádání koncertů, agenturní činnost v oblasti umění a kultury, pořádání hudebních soutěží, tvorba rozhlasových programů, rozhlasové zpravodajství, publicistika; (42) tvorba a správa webových stránek.
(511) 9, 16, 35, 38, 41, 42
(210) O-502312

(111) **336009**
(220) 04.04.2013
(151) 22.01.2014
(540)

Český rozhlas Plus - Víc než informace

(592) Slovní
(730) **Český rozhlas**, Vinohradská 12, Praha 2, 12099, CZ
(510) (9) nahrané a nenahrané nosiče záznamů zvuku a obrazu; (16) časopisy, periodické a neperiodické tiskoviny, propagační tiskoviny, zejména katalogy, prospekty, plakáty, fotografie, knihy; (35) propagační činnost, reklama, zejména prostřednictvím rozhlasového vysílání; (38) provozování rozhlasového vysílání, rozhlasové pořady (vysílání), šíření rozhlasového vysílání přes Internet, provozování webových stránek, zejména s rozhlasovým a audiovizuálním obsahem; (41) činnost vzdělávací, zábavní a vyučovací, pořádání koncertů, agenturní činnost v oblasti umění a kultury, pořádání hudebních soutěží, tvorba rozhlasových programů, rozhlasové zpravodajství, publicistika.

(511) 9, 16, 35, 38, 41
(210) O-503196

(111) **336081**
(220) 21.06.2013
(151) 22.01.2014
(540)



(594) Kombinovaná
(730) **EURO FRIGO PRAHA spol. s r.o.**, Ovčív hájek 2355/68, Praha 5, 15800, CZ
(510) (29) mražené ryby a mražené výrobky z mořských ryb, obalované ryby, rybí prsty, rybí konzervy, rybí pokrmy, ryby čerstvé, uzené, marinované, sušené, ryby neobalované, filety, filé, rybí speciality všech druhů včetně mořských.
(511) 29
(210) O-505480

(111) **336138**
(220) 28.02.2013
(151) 29.01.2014
(540)

Vyučovací a Poradenské
Ekonomické Centrum
v ČR



(594) Kombinovaná
(591) Barevná
(730) **SO & co., s.r.o.**, Rakouská 540, Milovice - Mladá, 28924, CZ
(740) Daniela Toningarová, patentový a známkový zástupce, Kamenická 3, Praha 7, 17000
(510) (35) dodavatelské služby pro třetí osoby (nákup výrobků a služeb pro jiné podniky), marketingové služby, příprava mezd a výplatních listin, účetnictví, pomoc při řízení obchodní činnosti, obchodní a podnikatelský průzkum, podnikové poradenství a obchodní management, poradenské služby obchodní a podnikatelské, poradenství týkající se vedení podniků, zprostředkování služeb v rámci této třídy; (36) finanční poradenství, finanční konzultační služby, včetně zprostředkování; (41) dálkové studium, organizování a vedení seminářů, kurzy v oboru účetnictví, ekonomiky, marketingu a práva, vyučování jazyků, vyučování účetnictví a účetního softwaru.
(511) 35, 36, 41
(210) O-502284

(111) **336231**
(220) 01.07.2013
(151) 29.01.2014
(540)

La-Vin

(594) Kombinovaná
(730) **La-Vin s.r.o.**, Přátelství 1258/7, Praha 10, Uhřetěves, 10400, CZ
(510) (9) počítačové programy (nahrané -), počítačové programy (s možností stažení), pokladny registrační, programy operačních systémů (nahrané -); (16) absorbující fólie z papíru nebo plastu pro balení potravin, balicí papír, brožury, časopisy (periodika), kalendáře, kartón (výrobky z -), kartón, knížky (brožované), letáky, nálepky (lepicí pásy) pro kancelářské použití nebo pro domácnost, noviny, obaly na lahve (lepenkové nebo papírové), odpadky (sáčky na -) z papíru nebo umělých hmot, papírenské výrobky, papírová prostrání, papírové nebo plastové fólie pro kontrolu vlhkosti pro balení potravin, papírové pásy, papírové podložky pod sklenice, papírové ubrousky, papírové ubrusy, plakáty, podložky na stůl papírové, podložky pod pivní sklenice, potraviny (fólie hliníková na balení -), poutače z papíru nebo z lepenky, prospekty, prostrání stolní z papíru, pruhy lepicí pro kancelářské účely nebo použití v domácnosti, publikace, pytlíky jako obaly (z papíru nebo umělých hmot), ručníky papírové, samolepky (papírníkové výrobky), samolepky pro domácnost a pro kancelářské účely, tiskoviny, tištěné publikace; (18) deštníky, nákupní tašky, slunečníky, tašky; (30) čaj (ledový -), čaj (nápoje na bázi -), čaj, čokoládové nápoje, čokoládové nápoje s mlékem, kakaové nápoje, kakaové nápoje s mlékem, káva, káva nepražená, kávové nápoje, kávové nápoje s mlékem; (32) aloe vera, nápoje nealkoholické, aperitivy nealkoholické, citronády, hroznový mošt (nekvašený), chmel (výtažky z -) na výrobu piva, jablečný mošt (nealkoholický), koktejly nealkoholické, likéry (přípravky na výrobu -), mandlové mléko (jako nápoj), minerální vody (nápoje), mixované ovocné nebo zeleninové nápoje, mléko (arašídové -) (nápoj nealkoholický), mléko (mandlové -) (nápoj), mošty, nápoje (nealkoholické na bázi medu), nápoje (nealkoholické -), nápoje (syrovátkové -), nápoje iontové, nealkoholické šťávy (nápoje z -), nealkoholické výtažky z ovoce, nektar (ovocný -) (nealkoholický), ovocné šťávy, ovocné šťávy (nealkoholické nápoje z -), ovocné výtažky (nealkoholické -), pivo, sladové nápoje, sladové pivo, soda, stolové vody, šťávy zeleninové (nápoje), šumivá voda, voda (sodová -), vody (nápoje), vody (stolní -), zázvorové pivo; (33) alkoholické esence, alkoholické nápoje obsahující ovoce, alkoholické nápoje, s výjimkou piv, alkoholické výtažky z ovoce, anýzový likér, aperitivy, brandy, curacao (pomarančový likér), destilované nápoje, digestiva (likéry a pálenky), digestiva (likéry hořké), gin, griotka, hruškový mošt (s alkoholem), jablečné mošty (s alkoholem), koktejly, lihoviny, likéry, matolinové víno, medovina, mentolový likér, nápoje (destilované -), pálenky, předmíchané alkoholické nápoje jiné než z piva, rum, víno, víno rýžové, vodka, whisky; (35) dodavatelské služby pro třetí osoby (nákup výrobků a služeb pro jiné podniky), kanceláře dovozní a vývozní, komerční informační kanceláře, informace a rady pro spotřebitele (spotřebitelská poradna), licence na výrobky a služby ostatních (komerční správa), marketing, marketingové studie, nákupní ceny, velkoobchodní ceny (analýzy -), nákupní objednávky (administrativní zpracování), obchodní činnost (služby, poradenství v -), obchodní management a podnikové poradenství, obchodní reklama (pro třetí osoby -), prezentace výrobků v komunikačních médiích pro účely maloobchodu, pronájem reklamních materiálů, pronájem reklamních ploch, předplatné novin a časopisů (zajišťování -), předplatné pro třetí osoby (obstarávání -), psaní reklamních textů, reklama, reklama (propagace), reklama on-line v počítačové síti, reklamní materiály (zasílání zákazníkům -), reklamní materiály (aktualizování -), reklamní materiály (rozšiřování -) zákazníkům (letáky, prospekty, tisky, vzorky), reklamní nebo inzertní materiály (rozšiřování -); (43) automaty (rychlé občerstvení), bary (služby -), bufety, hotelové služby, jídelny (závodní -), jídelny, kavárny, půjčování stanů, půjčování židlí, stolů, prostrání, nápojového skla, restaurace, restaurace (samoobslužné -), zásobování.

(511) 9, 16, 18, 30, 32, 33, 35, 43
(210) O-505680

(111) **336387**
(220) 02.08.2013
(151) 05.02.2014
(540)

ORYX

(592) Slovní
(730) **Namara s.r.o.**, Polední 1346/4, Praha 4, Braník, 14700, CZ
(510) (29) maso, drůbež a zvěřina, ovoce a zelenina konzervované, sušené a zavařené, želé, džemy, kompoty, vejce, mléko a mléčné výrobky, oleje a tuky jedlé; (30) káva, čaj, kakao, cukr, rýže, tapioka, kávové náhražky, med, sirup melasový, droždí pro kynutí, sůl, hořčice, ocet, omáčky /k ochucení/, koření, led pro osvěžení; (31) výrobky zemědělské, zahradnické, lesní a zrní neuvedené v jiných třídách, živá zvířata, čerstvé ovoce a zelenina, osivo, rostliny a přírodní květiny, krmivo pro zvířata, slad.
(511) 29, 30, 31
(210) O-506534

(111) **336498**
(220) 30.01.2013
(151) 19.02.2014
(540)

PRESTIMO
Italiano

(594) Slovní grafická
(730) **AG FOODS Group a.s.**, Škrobárenská 506/2, Brno - Trmitá, 61700, CZ
(740) Veleba, Milichovský a spol., JUDr. Igor Veleba, Koliště 55, Brno, 60200
(510) (29) nápoje vyrobené z mléka nebo obsahující mléko, syrovátka; (30) čaje, čaje ledové, kakao, kakaové nápoje, kakaové nápoje s mlékem, káva, kávové náhražky, kávové náhražky rostlinného původu, kávové nápoje, kávové nápoje s mlékem, čokoládové nápoje, nápoje na bázi čaje, nepražená káva, rostlinné přípravky jako kávové náhražky; (32) aperitivy nealkoholické, citronády, koktejly nealkoholické, kvas (nealkoholické nápoje), mandlové mléko (jako nápoj), mléko arašidové (nápoje nealkoholické), mošty, nealkoholické nápoje, nealkoholické šťávy (nápoje z -), nealkoholické výtažky z ovoce, nektar (ovocný -) (nealkoholický), příchutě na výrobu nápojů, přípravky na výrobu (nápojů -), přípravky na výrobu sodovky, sirupy na výrobu nápojů, sirupy pro limonády, soda, stolové vody, šerbet (nápoje), šumivá voda, vody (nápoje), zeleninové šťávy (nápoje), cukerné šťávy.
(511) 29, 30, 32
(210) O-501487

(111) **336641**
(220) 06.02.2013
(151) 26.02.2014
(540)

ŠkoFIN
OJETÉ VOZY

(594) Kombinovaná
(591) Barevná
(730) **ŠkoFIN s.r.o.**, Pekařská 635/6, Praha 5, Jinonice, 15500, CZ
(740) FISCHER IP s.r.o., Na hrobci 294/5, Praha 2, Nové Město, 12800
(510) (9) software pro leasingové, pojišťovací a finanční služby, software pro vyhodnocování provozu motorových vozidel, nosiče elektronických záznamů; (16) tiskoviny, brožury, návody k obsluze, papírenské výrobky, výrobky z kartónu, obaly z papíru a umělé hmoty v rámci této třídy, psací podložky, mapy, fotografie; (35) reklama, pomoc při řízení obchodní

činnosti, obchodní administrace, nákladové analýzy a statistiky ve vztahu k motorovým vozidlům, záznam, přepis, vypracování, shromažďování a předávání sdělení a záznamů, řízení dopravních vozidlových parků, zejména organizace a administrace vozidlových parků, nákup pronájmů; (36) pojištění, zprostředkování pojištění, finanční služby, nemovitostní služby, leasingové financování nových a použitých vozidel, poradenství v oblasti leasingového financování, poradenství v oblasti nákladů vozidel a financování vozidel, přejímání a provádění plateb včetně automobilových daní, parkovného, poplatků za půjčování a licenčních poplatků za rádio pro druhé, poskytování leasingu vozidel; (39) pronájem vozidel, včetně pronájmu vybavení vozidel bezpečnostními prostředky, zejména varovnými trojúhelníky, balíčky první pomoci, odtahovými lany, varovnými světlými a světelnými vestami.

(511) 9, 16, 35, 36, 39
(210) O-501646

(111) **336642**
(220) 06.02.2013
(151) 26.02.2014
(540)

ASISTENT

(594) Kombinovaná
(730) **ŠkoFIN s.r.o.**, Pekařská 635/6, Praha 5, Jinonice, 15500, CZ
(740) FISCHER IP s.r.o., Na hrobci 294/5, Praha 2, Nové Město, 12800
(510) (9) software pro leasingové, pojišťovací a finanční služby, software pro vyhodnocování provozu motorových vozidel, nosiče elektronických záznamů; (16) tiskoviny, brožury, návody k obsluze, papírenské výrobky, výrobky z kartónu, obaly z papíru a umělé hmoty v rámci této třídy, psací podložky, mapy, fotografie; (35) reklama, pomoc při řízení obchodní činnosti, obchodní administrace, nákladové analýzy a statistiky ve vztahu k motorovým vozidlům, záznam, přepis, vypracování, shromažďování a předávání sdělení a záznamů, řízení dopravních vozidlových parků, zejména organizace a administrace vozidlových parků, nákup pronájmů; (36) pojištění, zprostředkování pojištění, finanční služby, nemovitostní služby, leasingové financování nových a použitých vozidel, poradenství v oblasti leasingového financování, poradenství v oblasti nákladů vozidel a financování vozidel, přejímání a provádění plateb včetně automobilových daní, parkovného, poplatků za půjčování a licenčních poplatků za rádio pro druhé, poskytování leasingu vozidel; (39) pronájem vozidel, včetně pronájmu vybavení vozidel bezpečnostními prostředky, zejména varovnými trojúhelníky, balíčky první pomoci, odtahovými lany, varovnými světlými a světelnými vestami.
(511) 9, 16, 35, 36, 39
(210) O-501647

(111) **336643**
(220) 06.02.2013
(151) 26.02.2014
(540)

PPP

(594) Kombinovaná
(730) **ŠkoFIN s.r.o.**, Pekařská 635/6, Praha 5, Jinonice, 15500, CZ
(740) FISCHER IP s.r.o., Na hrobci 294/5, Praha 2, Nové Město, 12800
(510) (9) software pro leasingové, pojišťovací a finanční služby, software pro vyhodnocování provozu motorových vozidel, nosiče elektronických

záznamů; (16) tiskoviny, brožury, návody k obsluze, papírenské výrobky, výrobky z kartónu, obaly z papíru a umělé hmoty v rámci této třídy, psací podložky, mapy, fotografie; (35) reklama, pomoc při řízení obchodní činnosti, obchodní administrace, nákladové analýzy a statistiky ve vztahu k motorovým vozidlům, záznam, přepis, vypracování, shromažďování a předávání sdělení a záznamů, řízení dopravních vozidlových parků, zejména organizace a administrace vozidlových parků, nákup pronájmů; (36) pojištění, zprostředkování pojištění, finanční služby, nemovitostní služby, leasingové financování nových a použitých vozidel, poradenství v oblasti leasingového financování, poradenství v oblasti nákladů vozidel a financování vozidel, přejímání a provádění plateb včetně automobilových daní, parkovného, poplatků za půjčování a licenčních poplatků za rádio pro druhé, poskytování leasingu vozidel; (39) pronájem vozidel, včetně pronájem vybavení vozidel bezpečnostními prostředky, zejména varovnými trojúhelníky, balíčky první pomoci, odtahovými lany, varovnými světly a světelnými vestami.

(511) 9, 16, 35, 36, 39
(210) O-501648

(111) **336872**
(220) 22.03.2013
(151) 05.03.2014
(540)



(594) Slovní grafická
(730) **ČEZ, a.s.**, Duhová 2/1444, Praha 4, 14053, CZ
(740) JUDr. Aleš Zábřeh, advokát, Na Beránce 57/2, Praha 6, Dejvice, 16000
(510) (1) chemické výrobky pro průmysl; (4) elektřina, elektrická energie, jaderná energie, plyn, solární a fotovoltaická energie, prostředky pro pohlcování a vázání prachu, paliva a pohonné látky, oleje a maziva; (6) kovové stavební materiály, kovové nosníky, kovové konstrukce všeho druhu, kovové stožáry, kovová zařízení pro rozvod, přenos a akumulaci plynu; (7) zařízení, stroje, přístroje a nástroje pro výrobu elektřiny a plynu, termodynamické generátory; (9) zařízení, stroje, přístroje a nástroje pro rozvod, přenos a akumulaci elektřiny, přístroje a nástroje pro vedení, přepínání, přeměnu, akumulaci nebo řízení elektrického proudu, software počítačů, měřicí, vážicí a signalizační přístroje, přístroje pro záznam, reprodukci a převod zvuku nebo obrazu, počítače, fotovoltaické solární články pro výrobu elektřiny; (11) zařízení topná, pro výrobu páry, pro ventilaci, pro sušení, pro rozvod vody, parní a vodní turbíny, fotovoltaická a solární zařízení pro vytápění, zařízení, stroje, přístroje a nástroje pro výrobu, rozvod, přenos a akumulaci tepla; (16) papírové nosiče informací všeho druhu, zejména tiskoviny; (17) nekovová zařízení pro rozvod a přenos plynu spadající do této třídy (ohebné trubky); (19) nekovové stavební materiály všeho druhu zařazené v této třídě, nekovová zařízení pro rozvod a přenos plynu spadající do této třídy (neohebné trubky); (35) inzertní, reklamní a propagační činnost, obstaravatelská a zprostředkovatelská činnost v oblasti obchodu s energiemi, obchodování v oblasti energetiky, zejména obchodování s elektřinou a plynem, dovoz a vývoz elektřiny a plynu, obchodní zastoupení; (39) doprava a skladování, skladování radioaktivních odpadů a plynu, doprava plynu; (40) výroba elektřiny, tepla a plynu, likvidace radioaktivních odpadů; (41) výchovná, vzdělávací a školicí činnost, zejména v oblasti energetiky, vydavatelská a nakladatelská činnost; (42) inženýrská, projektová a poradenská činnost v oblasti energetiky.

(511) 1, 4, 6, 7, 9, 11, 16, 17, 19, 35, 39, 40, 41, 42
(210) O-502890

(111) **336958**
(220) 20.05.2013
(151) 05.03.2014
(540)

DOUTNÍKOTĚKA

(592) Slovní
(730) **GECO, a.s.**, Pod Čimickým hájem 190/11, Praha 8, Bohnice, 18100, CZ
(740) Mgr. Klára Labalestra, advokátka, Na poříčí 1041/12, Praha 1, Nové Město, 11000
(510) (16) tiskoviny, časopisy, periodika, knihy, pohlednice, výrobky z papíru, které nejsou zařazeny do jiných tříd, psací potřeby; (34) tabák, tabákové výrobky, kuřácké potřeby, zápalky; (35) služby velkoobchodu a maloobchodu s tabákem, tabákovými výrobky, kuřáckými potřebami, zápalkami, alkoholickými nápoji, nealkoholickými nápoji, pivem, cukrovinkami, kávou, sušenkami, čajem, mraženými krémy, hracími kartami, tiskovinami, časopisy, periodiky, knihami, pohlednicemi, výrobky z papíru, psacími potřebami.

(511) 16, 34, 35
(210) O-504530

(111) **336959**
(220) 20.05.2013
(151) 05.03.2014
(540)

DOUTNÍKOTĚKA. Nejlepší výběr z celého světa.

(592) Slovní
(730) **GECO, a.s.**, Pod Čimickým hájem 190/11, Praha 8, Bohnice, 18100, CZ
(740) Mgr. Klára Labalestra, advokátka, Na poříčí 1041/12, Praha 1, Nové Město, 11000
(510) (16) tiskoviny, časopisy, periodika, knihy, pohlednice, výrobky z papíru, které nejsou zařazeny do jiných tříd, psací potřeby; (34) tabák, tabákové výrobky, kuřácké potřeby, zápalky; (35) služby velkoobchodu a maloobchodu s tabákem, tabákovými výrobky, kuřáckými potřebami, zápalkami, alkoholickými nápoji, nealkoholickými nápoji, pivem, cukrovinkami, kávou, sušenkami, čajem, mraženými krémy, hracími kartami, tiskovinami, časopisy, periodiky, knihami, pohlednicemi, výrobky z papíru, psacími potřebami.

(511) 16, 34, 35
(210) O-504531

(111) **336983**
(220) 24.07.2013
(151) 05.03.2014
(540)



(594) Kombinovaná
(591) Barevná
(730) **Český rozhlas**, Vinohradská 12, Praha 2, 12099, CZ
(510) (9) nahrané a nenahrané nosiče záznamů zvuku a obrazu; (16) časopisy, periodické a neperiodické tiskoviny, propagační tiskoviny, zejména katalogy, prospekty, plakáty, fotografie, knihy; (35) propagační činnost, reklama, zejména prostřednictvím rozhlasového vysílání; (38) provozování rozhlasového vysílání, šíření rozhlasových pořadů přes Internet; (41) činnost vzdělávací, zábavná a vyučovací, pořádání koncertů, agenturní činnost v oblasti umění a kultury, pořádání hudebních soutěží, tvorba rozhlasových programů, rozhlasové zpravodajství, publicistika; (42) tvorba a správa webových stránek.

(511) 9, 16, 35, 38, 41, 42
(210) O-506266

(111) **336984**
(220) 24.07.2013
(151) 05.03.2014
(540)



(594) Kombinovaná
(591) Barevná
(730) **Český rozhlas**, Vinohradská 12, Praha 2, 12099, CZ
(510) (9) nahrané a nenahrané nosiče záznamů zvuku a obrazu; (16) časopisy, periodické a neperiodické tiskoviny, propagační tiskoviny, zejména katalogy, prospekty, plakáty, fotografie, knihy; (35) propagační činnost, reklama, zejména prostřednictvím rozhlasového vysílání; (38) provozování rozhlasového vysílání, šíření rozhlasových pořadů přes Internet; (41) činnost vzdělávací, zábavná a vyučovací, pořádání koncertů, agenturní činnost v oblasti umění a kultury, pořádání hudebních soutěží, tvorba rozhlasových programů, rozhlasové zpravodajství, publicistika; (42) tvorba a správa webových stránek.
(511) 9, 16, 35, 38, 41, 42
(210) O-506267

(111) **337089**
(220) 22.05.2013
(151) 12.03.2014
(540)



(594) Kombinovaná
(591) Barevná
(730) **GECO, a.s.**, Pod Čimickým hájem 190/11, Praha 8, Bohnice, 18100, CZ
(740) Mgr. Klára Labalestra, advokátka, Na poříčí 1041/12, Praha 1, Nové Město, 11000
(510) (16) tiskoviny, časopisy, periodika, knihy, pohlednice, výrobky z papíru, které nejsou zařazeny do jiných tříd, psací potřeby; (34) tabák, tabákové výrobky, kuřácké potřeby, zápalky; (35) služby velkoobchodu a maloobchodu s tabákem, tabákovými výrobky, kuřáckými potřebami, zápalkami, alkoholickými nápoji, nealkoholickými nápoji, pivem, cukrovinkami, kávou, sušenkami, čajem, mraženými krémy, hracími kartami, tiskovinami, časopisy, periodiky, knihami, pohlednicemi, výrobky z papíru, psacími potřebami.
(511) 16, 34, 35
(210) O-504615

(111) **337090**
(220) 22.05.2013
(151) 12.03.2014
(540)



(594) Kombinovaná
(591) Barevná
(730) **GECO, a.s.**, Pod Čimickým hájem 190/11, Praha 8, Bohnice, 18100, CZ
(740) Mgr. Klára Labalestra, advokátka, Na poříčí 1041/12, Praha 1, Nové Město, 11000
(510) (16) tiskoviny, časopisy, periodika, knihy, pohlednice, výrobky z papíru, které nejsou zařazeny do jiných tříd, psací potřeby; (34) tabák, tabákové výrobky, kuřácké potřeby, zápalky; (35) služby velkoobchodu a maloobchodu s tabákem, tabákovými výrobky, kuřáckými potřebami, zápalkami, alkoholickými nápoji, nealkoholickými nápoji, pivem, cukrovinkami, kávou, sušenkami, čajem, mraženými krémy, hracími kartami, tiskovinami, časopisy, periodiky, knihami, pohlednicemi, výrobky z papíru, psacími potřebami.
(511) 16, 34, 35
(210) O-504616

(111) **337091**
(220) 22.05.2013
(151) 12.03.2014
(540)



(594) Kombinovaná
(591) Barevná
(730) **GECO, a.s.**, Pod Čimickým hájem 190/11, Praha 8, Bohnice, 18100, CZ
(740) Mgr. Klára Labalestra, advokátka, Na poříčí 1041/12, Praha 1, Nové Město, 11000
(510) (16) tiskoviny, časopisy, periodika, knihy, pohlednice, výrobky z papíru, které nejsou zařazeny do jiných tříd, psací potřeby; (34) tabák, tabákové výrobky, kuřácké potřeby, zápalky; (35) služby velkoobchodu a maloobchodu s tabákem, tabákovými výrobky, kuřáckými potřebami, zápalkami, alkoholickými nápoji, nealkoholickými nápoji, pivem, cukrovinkami, kávou, sušenkami, čajem, mraženými krémy, hracími kartami, tiskovinami, časopisy, periodiky, knihami, pohlednicemi, výrobky z papíru, psacími potřebami.
(511) 16, 34, 35
(210) O-504617

(111) **337116**
(220) 12.07.2013
(151) 12.03.2014
(540)



(592) Slovní
(730) **Peitz Michal Ing.**, 1. máje 658, Jílové u Prahy, 25401, CZ
(510) (41) výchova, vzdělávání, zábava, sportovní a kulturní aktivity.
(511) 41
(210) O-505981

(111) **337165**
(220) 26.02.2013
(151) 19.03.2014
(540)



(594) Kombinovaná
(730) **Frantová Hana Ing.**, Koniklecová 470/5, Brno, Nový Lískovec, 63400, CZ
(510) (29) mléko a sýry a výrobky z nich, kokosové mléko, jedlé tuky a oleje, maso, ryby, drůbež, masné výrobky, hotová jídla, výrobky pro rychlé občerstvení, mražené polotovary, saláty, bramborové lupínky, vše vyrobené ze surovin spadajících do této třídy; (30) tapioka a ságo, mouka a obilninové přípravky, chléb, pečivo a cukrovinky, zmrzlina, cukr, med, melasa, droždí, pudinky, prášek do pečiva, pekařské výrobky, mražené polotovary, hotová jídla, výrobky pro rychlé občerstvení, bagety, pizzy a pizzové výrobky, tažené těsto, vše vyrobené ze surovin spadajících do této třídy; (35) zprostředkování obchodu, dodavatelské služby pro třetí osoby, vše v oblasti potravinářských výrobků, hotových jídel a potravin rychlého občerstvení, inzerce, reklama, propagace všemi druhy médií, zprostředkovatelská činnost v uvedených oblastech; (43) poskytování stravovacích služeb v restauracích, veřejných jídelnách, kavárnách, cukrárnách, zařízeních rychlého občerstvení, bufetech, v automatech, poskytování cateringových služeb, zprostředkovatelská činnost v uvedených oblastech.
(511) 29, 30, 35, 43
(210) O-502150

(111) **337205**
(220) 10.06.2013
(151) 19.03.2014
(540)



(594) Kombinovaná
(730) **ELSA'S TEXTILE s.r.o.**, U stadionu 1139/14, Rousínov, 68301, CZ
(510) (25) oděvy všeho druhu, bundy sportovní, bundy sportovní s kapucí (s kožešinou nebo plyšovou vložkou), kalhoty, kamaše, čapky (přiléhavé), kombinézy, koupací pláště, dresy, koupací oděvy, nepromokavé oděvy, papírové oděvy, plážové oděvy, pletené oděvy, oděvy pro cyklisty, oděvy pro motoristy, oděvy tělocvičné, oděvy z kůže, oděvy z napodobenin kůže, pulovry, punčocháče, punčochy, vesty, spodní prádlo, svetry, tílka, trička, uniformy, vaky na oděvy, župany, čepice, čepice sprchovací, čepice koupací, holínky, chrániče uší (proti chladu, jako pokrývka hlavy), kapuce, klobouky, kolíky k fotbalovým kopačkám, čepice s kšiltly, sluneční kšiltly, legíny, lyžařská obuv, protiskluzné pomůcky pro obuv, sportovní obuv, potítka, opasky, plavky, pantofle, pásky ke kalhotám, pláště, pláštěnky, podešve pro obuv, ponožky, pokrývky hlavy, rukavice, rukávnický, šály, šátky, špunty k fotbalové obuvi, štítky spadající do této třídy, boty šněrovací; (35) administrativní zpracování nákupních objednávek, aktualizování reklamních materiálů, analýzy nákladů, aranžování výkladů, dodavatelské služby pro třetí osoby (nákup výrobků a služeb pro jiné podniky), fakturace, inzerce poštou, kanceláře dovozní a vývozní, komerční informace a rady pro spotřebitele, komerční správa licencí na výrobky a služby ostatních, komunikační média (prezentace výrobků v komunikačních médiích) pro účely maloobchodu, kopírování dokumentů, marketingové studie, obchodní management a podnikové poradenství, poskytování obchodních nebo podnikatelských informací, obchodní nebo podnikatelský průzkum, organizování výstav (komerčních nebo reklamních), překlad informací do počítačových databází, systematizace informací do počítačových databází, pořádání veletrhů pro obchodní a reklamní účely, reklama, reklama on-line v počítačové síti, rozšiřování reklamních materiálů zákazníkům (letáky, prospekty, tisky, vzorky), rozšiřování vzorků (zboží), služby v oblasti grafické úpravy pro reklamní účely, subdodavatelské služby (obchodní pomoc), vedení kartoték v počítači, venkovní reklama, psaní a vydávání reklamních nebo náborových, propagačních a inzertních textů, vylepování plakátů, předvádění zboží, zpracování textů, teleshoppingové služby (televizní reklama), on-line obchod s výrobky ve tř. 25, služby související s provozováním on-line obchodu pro třetí osoby s výrobky ve tř. 25 spadající do této třídy; (38) diskusní fóra (poskytování internetových diskusních fór), elektronická pošta, služby elektronické nástěnky, informační kanceláře, telefonní komunikace, služby dálkových konferencí, počítačová komunikace, komunikace pomocí počítačových terminálů, poskytování telekomunikačních připojení ke globální počítačové síti, poskytování uživatelského přístupu ke globální počítačové síti, pronájem přístrojů a zařízení pro přenos zpráv, pronájem přístupového času ke globálním počítačovým sítím, přenášení pomocí satelitních družic, přenos zpráv a

podnikatelský průzkum, organizování výstav (komerčních nebo reklamních), překlad informací do počítačových databází, systematizace informací do počítačových databází, pořádání veletrhů pro obchodní a reklamní účely, reklama, reklama on-line v počítačové síti, rozšiřování reklamních materiálů zákazníkům (letáky, prospekty, tisky, vzorky), rozšiřování vzorků (zboží), služby v oblasti grafické úpravy pro reklamní účely, subdodavatelské služby (obchodní pomoc), vedení kartoték v počítači, venkovní reklama, psaní a vydávání reklamních nebo náborových, propagačních a inzertních textů, vylepování plakátů, předvádění zboží, zpracování textů, teleshoppingové služby (televizní reklama), on-line obchod s výrobky ve tř. 25, služby související s provozováním on-line obchodu pro třetí osoby s výrobky ve tř. 25 spadající do této třídy; (38) diskusní fóra (poskytování internetových diskusních fór), elektronická pošta, služby elektronické nástěnky, informační kanceláře, telefonní komunikace, služby dálkových konferencí, počítačová komunikace, komunikace pomocí počítačových terminálů, poskytování telekomunikačních připojení ke globální počítačové síti, poskytování uživatelského přístupu ke globální počítačové síti, pronájem přístrojů a zařízení pro přenos zpráv, pronájem přístupového času ke globálním počítačovým sítím, přenášení pomocí satelitních družic, přenos zpráv a obrazových informací pomocí počítače, přenosy zpráv faxy, směrovací a spojovací služby pro telekomunikace, telegrafický přenos, informace o telekomunikacích.

(511) 25, 35, 38
(210) O-505090

(111) **337206**
(220) 10.06.2013
(151) 19.03.2014
(540)

Jersey 53

(592) Slovní
(730) **ELSA'S TEXTILE s.r.o.**, U stadionu 1139/14, Rousínov, 68301, CZ
(510) (25) oděvy všeho druhu, bundy sportovní, bundy sportovní s kapucí (s kožešinou nebo plyšovou vložkou), kalhoty, kamaše, čapky (přiléhavé), kombinézy, koupací pláště, dresy, koupací oděvy, nepromokavé oděvy, papírové oděvy, plážové oděvy, pletené oděvy, oděvy pro cyklisty, oděvy pro motoristy, oděvy tělocvičné, oděvy z kůže, oděvy z napodobenin kůže, pulovry, punčocháče, punčochy, vesty, spodní prádlo, svetry, tílka, trička, uniformy, vaky na oděvy, župany, čepice, čepice sprchovací, čepice koupací, holínky, chrániče uší (proti chladu, jako pokrývka hlavy), kapuce, klobouky, kolíky k fotbalovým kopačkám, čepice s kšiltly, sluneční kšiltly, legíny, lyžařská obuv, protiskluzné pomůcky pro obuv, sportovní obuv, potítka, opasky, plavky, pantofle, pásky ke kalhotám, pláště, pláštěnky, podešve pro obuv, ponožky, pokrývky hlavy, rukavice, rukávnický, šály, šátky, špunty k fotbalové obuvi, štítky spadající do této třídy, boty šněrovací; (35) administrativní zpracování nákupních objednávek, aktualizování reklamních materiálů, analýzy nákladů, aranžování výkladů, dodavatelské služby pro třetí osoby (nákup výrobků a služeb pro jiné podniky), fakturace, inzerce poštou, kanceláře dovozní a vývozní, komerční informace a rady pro spotřebitele, komerční správa licencí na výrobky a služby ostatních, komunikační média (prezentace výrobků v komunikačních médiích) pro účely maloobchodu, kopírování dokumentů, marketingové studie, obchodní management a podnikové poradenství, poskytování obchodních nebo podnikatelských informací, obchodní nebo podnikatelský průzkum, organizování výstav (komerčních nebo reklamních), překlad informací do počítačových databází, systematizace informací do počítačových databází, pořádání veletrhů pro obchodní a reklamní účely, reklama, reklama on-line v počítačové síti, rozšiřování reklamních materiálů zákazníkům (letáky, prospekty, tisky, vzorky), rozšiřování vzorků (zboží), služby v oblasti grafické úpravy pro reklamní účely, subdodavatelské služby (obchodní pomoc), vedení kartoték v počítači, venkovní reklama, psaní a vydávání reklamních nebo náborových, propagačních a inzertních textů, vylepování plakátů, předvádění zboží, zpracování textů, teleshoppingové služby (televizní reklama), on-line obchod s výrobky ve tř. 25, služby související s provozováním on-line obchodu pro třetí osoby s výrobky ve tř. 25 spadající do této třídy; (38) diskusní fóra (poskytování internetových diskusních fór), elektronická pošta, služby elektronické nástěnky, informační kanceláře, telefonní komunikace, služby dálkových konferencí, počítačová komunikace, komunikace pomocí počítačových terminálů, poskytování telekomunikačních připojení ke globální počítačové síti, poskytování uživatelského přístupu ke globální počítačové síti, pronájem přístrojů a zařízení pro přenos zpráv, pronájem přístupového času ke globálním počítačovým sítím, přenášení pomocí satelitních družic, přenos zpráv a

obrazových informací pomocí počítače, přenosy zpráv faxy, směrovací a spojovací služby pro telekomunikace, telegrafický přenos, informace o telekomunikacích.

(511) 25, 35, 38
(210) O-505091

(111) **338045**
(220) 12.09.2013
(151) 14.05.2014
(540)

(111) **337439**
(220) 19.07.2013
(151) 02.04.2014
(540)

dumpi

(592) Slovní
(730) **Jiří Šimek**, Vršovická 1525/1D, Praha 10, 10100, CZ
(510) (6) kovové části nábytku, jako panty, madla, závěsy, háčky, tyče kovové stavební součásti spadající do této třídy, jako okna a dveře; (7) elektrické kuchyňské náčiní a kuchyňské elektrické potřeby spadající do této třídy, elektrické kuchyňské roboty a drtiče; (11) směšovací baterie, vany, umyvadla, dřezy a jiná příslušenství kuchyní a koupelen zařazená v této třídě, zařízení osvětlovací, topná, zařízení pro vaření a tepelnou kuchyňskou úpravu potravin, digestoře; (18) kožené potahy na nábytek; (19) stavební součásti a díly ze dřeva spadající do této třídy, dřevěná okna, dveře, obklady stěn, podlahy ze dřeva a náhražek dřeva; (20) nábytek, kovový nábytek, součásti nábytku ze dřeva, dřevěné a kovové regály (nábytek), nekovové skříně na potraviny, zrcadla, rámy na obrazy, kuchyňské doplňky a výrobky spadající do této třídy ze dřeva, korku, rákosu, vrbového proutí, rohoviny, kostí, slonoviny, kostic, želvoviny, jantaru, perleti, mořské pěny, buničiny a z náhražek těchto hmot nebo z plastických hmot, hmoždinky (nekovové); (21) neelektrické kuchyňské náčiní a potřeby, drobné náčiní a přenosné nádoby pro domácnost a kuchyni, zboží skleněné, porcelánové a kameninové neobsažené v jiných třídách, keramické miniatury, vše v rámci této třídy, drátěné koše na zavěšení a ukládání nádobí a náčiní (kuchyňské potřeby).

(511) 6, 7, 11, 18, 19, 20, 21
(210) O-506153

(111) **337811**
(220) 12.09.2013
(151) 30.04.2014
(540)

MAYONNAISE VALLEY

(592) Slovní
(730) **BONECO a.s.**, Lopatecká 223/13, Praha 4, 14700, CZ
(740) STUDENÁ - LABALESTRA, advokátní a patentová kancelář, Mgr. Klára Labalestra, Na Poříčí 12, Praha 1, 11000
(510) (29) maso, ryby, drůbež a zvěřina, masové výtažky, ovoce a zelenina konzervované, zmrazené, sušené a zavařené, želé, džemy, vejce tříděná, mléko a mléčné výrobky, vaječné výrobky, oleje a tuky jedlé, mražené krémy ovocné, mražené potraviny, saláty a pomazánky spadající do této třídy, saláty na bázi zeleniny, masa, ryb; (30) káva, čaj, kakao, cukr, rýže, tapioka, ságo, kávové náhražky, mouka a přípravky z obilnin, chléb, pečivo, cukrovinky, mražené krémy, zmrzlina, med, sirup melasový, droždí, prášky do těsta, sůl, hořčice, kečup, ocet, nálevy a omáčky (k ochucení), dresinky, saláty na bázi majonézy a dresinků v rámci této třídy, koření, majonézy a krémy, led pro osvěžení; (39) doprava, balení a skladování potravin.

(511) 29, 30, 39
(210) O-507520

(594) Kombinovaná
(591) Barevná
(730) **AGROTRADE, a.s.**, Lopatecká 223/13, Praha 4, Podolí, 14700, CZ
(740) STUDENÁ - LABALESTRA Advokátní a patentová kancelář, Na Poříčí 12, Praha 1, 11000
(510) (32) piva, minerální vody, šumivé nápoje a jiné nápoje nealkoholické, nápoje a šťávy ovocné, sirupy a jiné přípravky k zhotovování nápojů; (33) alkoholické nápoje (s výjimkou pív).

(511) 32, 33
(210) O-507516

(111) **338046**
(220) 12.09.2013
(151) 14.05.2014
(540)



*...tak chutná
kvalita*

(594) Kombinovaná
(591) Barevná
(730) **BONECO a.s.**, Lopatecká 223/13, Praha 4, 14700, CZ
(740) STUDENÁ - LABALESTRA, advokátní a patentová kancelář, Mgr. Klára Labalestra, Na Poříčí 12, Praha 1, 11000
(510) (29) maso, ryby, drůbež a zvěřina, masové výtažky, ovoce a zelenina konzervované, zmrazené, sušené a zavařené, želé, džemy, vejce tříděná, mléko a mléčné výrobky, vaječné výrobky, oleje a tuky jedlé, mražené krémy ovocné, mražené potraviny, saláty a pomazánky spadající do této třídy, saláty na bázi zeleniny, masa, ryb; (30) káva, čaj, kakao, cukr, rýže, tapioka, ságo, kávové náhražky, mouka a přípravky z obilnin, chléb, pečivo, cukrovinky, mražené krémy, zmrzlina, med, sirup melasový, droždí, prášky do těsta, sůl, hořčice, kečup, ocet, nálevy a omáčky (k ochucení), dresinky, saláty na bázi majonézy a dresinků v rámci této třídy, koření, majonézy a krémy, led pro osvěžení; (39) doprava, balení a skladování potravin.

(511) 29, 30, 39
(210) O-507518

(111) **338047**
(220) 12.09.2013
(151) 14.05.2014
(540)

BONECO ...tak chutná kvalita

(592) Slovní
(730) **BONECO a.s.**, Lopatecká 223/13, Praha 4, 14700, CZ
(740) STUDENÁ - LABALESTRA, advokátní a patentová kancelář, Mgr. Klára Labalestra, Na Poříčí 12, Praha 1, 11000
(510) (29) maso, ryby, drůbež a zvěřina, masové výtažky, ovoce a zelenina konzervované, zmrazené, sušené a zavařené, želé, džemy, vejce tříděná, mléko a mléčné výrobky, vaječné výrobky, oleje a tuky jedlé, mražené krémy ovocné, mražené potraviny, saláty a pomazánky spadající do této třídy, saláty na bázi zeleniny, masa, ryb; (30) káva, čaj, kakao, cukr, rýže, tapioka, ságo, kávové náhražky, mouka a přípravky z obilnin, chléb, pečivo, cukrovinky, mražené krémy, zmrzlina, med, sirup melasový, droždí, prášky

do těsta, sůl, hořčice, kečup, ocet, nálevy a omáčky (k ochucení), dresinky, saláty na bázi majonézy a dresinků v rámci této třídy, koření, majonézy a krémy, led pro osvěžení; (39) doprava, balení a skladování potravin.
(511) 29, 30, 39
(210) O-507519

(111) **338077**
(220) 04.10.2013
(151) 14.05.2014
(540)

Rušoun

(592) Slovní
(730) **Český rozhlas**, Vinohradská 12, Praha 2, 12099, CZ
(510) (9) nahrané a nenahrané nosiče záznamů zvuku a obrazu; (16) časopisy, periodické a neperiodické tiskoviny, propagační tiskoviny, zejména katalogy, prospekty, plakáty, fotografie, knihy; (35) propagační činnost, reklama, zejména prostřednictvím rozhlasového vysílání; (38) provozování rozhlasového vysílání a jeho šíření všemi technologiemi, šíření rozhlasových pořadů přes Internet; (41) činnost vzdělávací, zábavná a vyučovací, pořádání koncertů, agenturní činnost v oblasti umění a kultury, pořádání hudebních soutěží, tvorba rozhlasových programů a pořadů, rozhlasové zpravodajství, publicistika; (42) tvorba a správa webových stránek.
(511) 9, 16, 35, 38, 41, 42
(210) O-508090

(111) **338078**
(220) 04.10.2013
(151) 14.05.2014
(540)

Ušoun

(592) Slovní
(730) **Český rozhlas**, Vinohradská 12, Praha 2, 12099, CZ
(510) (9) nahrané a nenahrané nosiče záznamů zvuku a obrazu; (16) časopisy, periodické a neperiodické tiskoviny, propagační tiskoviny, zejména katalogy, prospekty, plakáty, fotografie, knihy; (35) propagační činnost, reklama, zejména prostřednictvím rozhlasového vysílání; (38) provozování rozhlasového vysílání a jeho šíření všemi technologiemi, šíření rozhlasových pořadů přes Internet; (41) činnost vzdělávací, zábavná a vyučovací, pořádání koncertů, agenturní činnost v oblasti umění a kultury, pořádání hudebních soutěží, tvorba rozhlasových programů a pořadů, rozhlasové zpravodajství, publicistika; (42) tvorba a správa webových stránek.
(511) 9, 16, 35, 38, 41, 42
(210) O-508091

(111) **338079**
(220) 04.10.2013
(151) 14.05.2014
(540)

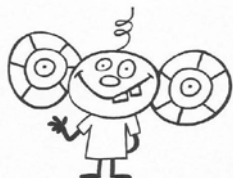

(593) Obrazová
(730) **Český rozhlas**, Vinohradská 12, Praha 2, 12099, CZ
(510) (9) nahrané a nenahrané nosiče záznamů zvuku a obrazu; (16) časopisy, periodické a neperiodické tiskoviny, propagační tiskoviny, zejména katalogy, prospekty, plakáty, fotografie, knihy; (35) propagační činnost, reklama, zejména prostřednictvím rozhlasového vysílání; (38) provozování rozhlasového vysílání a jeho šíření všemi technologiemi, šíření rozhlasových pořadů přes Internet; (41) činnost vzdělávací, zábavná a vyučovací, pořádání koncertů, agenturní činnost v oblasti umění a kultury, pořádání hudebních soutěží, tvorba rozhlasových programů a pořadů,

rozhlasové zpravodajství, publicistika; (42) tvorba a správa webových stránek.
(511) 9, 16, 35, 38, 41, 42
(210) O-508092

(111) **338301**
(220) 09.12.2013
(151) 28.05.2014
(540)



(594) Kombinovaná
(730) **CNC GLOBAL COMPANIES LTD**, Igoumenitsas 12, 2027 Strovolos, Nicosia, CY
(740) Ing. Jarmila Javoříková, patentový zástupce, Slunečná 4566, Zlín, 76005
(510) (35) automatizované zpracování obchodních a technických dat, distribuce vzorků, maloobchod, velkoobchod a elektronický prodej strojů a technologií pro výpočetní numerické řízení; (36) finanční řízení, finanční poradenství, finanční služby, finanční analýzy, finanční informace, kapitálové investice, finanční kauce, záruky a garance, finanční daňové odhady, leasing, makléřství, jednatelství, realitní činnosti, správa nemovitostí, finanční oceňování (bankovníctví, reality a pojištění); (40) zpracování a konečná úprava materiálů - zejména kovu, plastu, dřeva, kamene a skla, zpracování odličků a polotovarů, kovoobráběčství, obrábění na zakázku, obrábění pomocí obráběcích CNC strojů, frézování, svařování, rytí, řezání, vrtání, děrování, broušení, leštění, povrchová úprava materiálů, pokovování, tisk, potisk výrobků, recyklace materiálů, odborné poradenství a konzultace v těchto oblastech - kovoobráběčství, svařování a povrchová úprava materiálů; (42) konstrukční a projektová činnost ve strojírenství, inženýrská činnost ve strojírenství, výzkum a vývoj obráběcích strojů, počítačové programování, programování CNC obráběcích strojů, 3D a 2D počítačová grafika, počítačové návrhy výrobků, průmyslový design, přesné měření ve strojírenství, kalibrace měřidel, kalibrace obráběcích strojů, zkoušky materiálů, odborné poradenství a konzultace v těchto oblastech - strojírenství, obráběcí stroje, CNC obráběcí stroje.
(511) 35, 36, 40, 42
(210) O-509836

(111) **338449**
(220) 18.10.2013
(151) 04.06.2014
(540)



(594) Kombinovaná
(730) **Primat.cz s.r.o.**, Anglická 140/20, Praha 2, Vinohrady, 12000, CZ
(510) (16) papír, lepenka a výrobky z těchto materiálů, které nejsou zařazeny do jiných tříd, tiskárenské výrobky, fotografie, papírenské zboží; (35) propagační činnost, reklama; (41) zábava, sportovní a kulturní aktivity.
(511) 16, 35, 41
(210) O-508422

(111) **339007**
(220) 12.11.2013
(151) 02.07.2014
(540)



(594) Kombinovaná
(591) Barevná
(730) **KANBAN SERVIS s.r.o.**, Sokolská 226, Ústí nad Orlicí, Kerhartice, 56204, CZ
(740) PROPATENT, Ing. Vlasta Sedláčková, patentový zástupce, Pod Pekařkou 107/1, Praha 4, Podolí, 14700
(510) (35) propagační činnost, reklama, pomoc při řízení obchodní činnosti, obchodní administrativní, kancelářské práce; (39) doprava, balení a skladování zboží, organizování cest; (40) zpracování materiálů.
(511) 35, 39, 40
(210) O-509110

(111) **339259**
(220) 25.09.2013
(151) 16.07.2014
(540)



(594) Kombinovaná
(591) Barevná
(730) **MDP GEO, s.r.o.**, Masarykova 202, Luhačovice, 76326, CZ
(740) PROPATENT, Ing. Vlasta Sedláčková, patentový zástupce, Pod Pekařkou 107/1, Praha 4, Podolí, 14700
(510) (35) administrativní zpracování nákupních objednávek, analýzy nákladů, data (vyhledávání -) v počítačových souborech (pro třetí osoby), efektivnost provozu a racionalizace práce (posuzování -), hospodářské (ekonomické) prognózy, obchodní a průmyslové podniky (pomoc při řízení -), obchodní činnost (pomoc při řízení -), obchodní management a podnikové poradenství, obchodní nebo podnikatelské informace, obchodní nebo podnikatelské poradenství (profesionální -), počítače (vyhledávání umístění nákladních vozů pomocí -), počítačové databáze (systemizace informací do -), poradenství při vedení podniků, poradenství v obchodní činnosti, překlad informací do počítačových databází, reklama (propagace), řízení (poradenské služby obchodní nebo podnikatelské), sestavování statistiky, vedení kartoték v počítači, vyhledávání dat v počítačových souborech (pro třetí osoby); (37) informace (stavební -), informace o opravách; (41) elektronické publikování (DTP), kongresy (organizování a vedení -), organizování a vedení konferencí, organizování a vedení seminářů, organizování a vedení sympozií, organizování kulturních nebo vzdělávacích výstav, poskytování on-line elektronických publikací (bez možnosti stažení), profesní rekvalifikace, soutěže (organizování sportovních -), soutěže (organizování vzdělávacích a zábavných -), školení, vyučování, texty (psaní textů) jiné než reklamní, texty (zveřejňování -) kromě reklamních, večírky (organizování a plánování -), vyučování (instruktažní služby), vyučování (výchovné služby), vyučování (výuka), vzdělávání, vzdělávací informace; (42) aktualizace počítačových programů, dálkové sledování počítačových systémů, energetický audit, expertizy, geodézie, geologické expertizy, geologický průzkum, hosting webových stránek, instalace počítačových programů, inženýrské práce (expertizy), kontrola kvality, konzultace v oblasti počítačového softwaru, konzultace v oblasti úspor energie, konzultace v oblasti webového designu, konzultační služby v oblasti informačních technologií, meteorologické informace,

obnova počítačových dat (regenerace), ochrana životního prostředí (výzkum), plánování městské výstavby, počítačové programování, počítačové programy (kopírování -), počítačové systémové analýzy, počítačové systémy (tvorba -), poradenství v oblasti navrhování a vývoje počítačového hardwaru, poskytování vědeckých informací, rad a konzultací ve vztahu k uhlíkovým kompenzacím, programy počítačů (údržba -), projekce (stavební), projektová činnost, studie technických projektů, projektování, projektové studie technické, pronájem počítačového serveru (serverhosting), pronájem počítačového software, pronájem webových serverů, průzkum (technický -), přenos dat nebo dokumentů z fyzických nosičů na elektronické nosiče, převod (konverze) dat a počítačových programů (ne fyzický).

(511) 35, 37, 41, 42
(210) O-507842

(111) **339260**
(220) 25.09.2013
(151) 16.07.2014
(540)



(594) Kombinovaná
(591) Barevná
(730) **MDP GEO, s.r.o.**, Masarykova 202, Luhačovice, 76326, CZ
(740) PROPATENT, Ing. Vlasta Sedláčková, patentový zástupce, Pod Pekařkou 107/1, Praha 4, Podolí, 14700
(510) (35) administrativní zpracování nákupních objednávek, analýzy nákladů, data (vyhledávání -) v počítačových souborech (pro třetí osoby), efektivnost provozu a racionalizace práce (posuzování -), hospodářské (ekonomické) prognózy, obchodní a průmyslové podniky (pomoc při řízení -), obchodní činnost (pomoc při řízení -), obchodní management a podnikové poradenství, obchodní nebo podnikatelské informace, obchodní nebo podnikatelské poradenství (profesionální -), počítače (vyhledávání umístění nákladních vozů pomocí -), počítačové databáze (systemizace informací do -), poradenství při vedení podniků, poradenství v obchodní činnosti, překlad informací do počítačových databází, reklama (propagace), řízení (poradenské služby obchodní nebo podnikatelské), sestavování statistiky, vedení kartoték v počítači, vyhledávání dat v počítačových souborech (pro třetí osoby); (37) informace (stavební -), informace o opravách; (41) elektronické publikování (DTP), kongresy (organizování a vedení -), organizování a vedení konferencí, organizování a vedení seminářů, organizování a vedení sympozií, organizování kulturních nebo vzdělávacích výstav, poskytování on-line elektronických publikací (bez možnosti stažení), profesní rekvalifikace, soutěže (organizování sportovních -), soutěže (organizování vzdělávacích a zábavných -), školení, vyučování, texty (psaní textů) jiné než reklamní, texty (zveřejňování -) kromě reklamních, večírky (organizování a plánování -), vyučování (instruktažní služby), vyučování (výchovné služby), vyučování (výuka), vzdělávání, vzdělávací informace; (42) aktualizace počítačových programů, dálkové sledování počítačových systémů, energetický audit, expertizy, geodézie, geologické expertizy, geologický průzkum, hosting webových stránek, instalace počítačových programů, inženýrské práce (expertizy), kontrola kvality, konzultace v oblasti počítačového softwaru, konzultace v oblasti úspor energie, konzultace v oblasti webového designu, konzultační služby v oblasti informačních technologií, meteorologické informace, obnova počítačových dat (regenerace), ochrana životního prostředí (výzkum), plánování městské výstavby, počítačové programování, počítačové programy (kopírování -), počítačové systémové analýzy, počítačové systémy (tvorba -), poradenství v oblasti navrhování a vývoje počítačového hardwaru, poskytování vědeckých informací, rad a konzultací ve vztahu k uhlíkovým kompenzacím, programy počítačů (údržba -), projekce (stavební), projektová činnost, studie technických projektů, projektování, projektové studie technické, pronájem počítačového serveru (serverhosting), pronájem počítačového software, pronájem webových serverů, průzkum (technický -), přenos dat nebo dokumentů z fyzických nosičů na elektronické nosiče, převod (konverze) dat a počítačových programů (ne fyzický).

(511) 35, 37, 41, 42
(210) O-507843

(111) **339528**
(220) 09.09.2013
(151) 30.07.2014
(540)

BONECO

(592) Slovní
(730) **BONECO a.s.**, Lopatecká 223/13, Praha 4, 14700, CZ
(740) **STUDENÁ - LABALESTRA**, advokátní a patentová kancelář, Mgr. Klára Labalestra, Na Poříčí 12, Praha 1, 11000
(510) (32) piva, minerální vody, šumivé nápoje a jiné nápoje nealkoholické, nápoje a šťávy ovocné, sirupy a jiné přípravky k zhotovování nápojů; (33) alkoholické nápoje (s výjimkou pív).
(511) 32, 33
(210) O-507398

(111) **339529**
(220) 09.09.2013
(151) 30.07.2014
(540)

XAVERGEN

(592) Slovní
(730) **AGROTRADE, a.s.**, Lopatecká 223/13, Praha 4, Podolí, 14700, CZ
(740) Mgr. Klára Labalestra, advokátka, Na poříčí 1041/12, Praha 1, Nové Město, 11000
(510) (32) piva, minerální vody, šumivé nápoje a jiné nápoje nealkoholické, nápoje a šťávy ovocné, sirupy a jiné přípravky k zhotovování nápojů; (33) alkoholické nápoje (s výjimkou pív).
(511) 32, 33
(210) O-507399

(111) **339794**
(220) 18.04.2013
(151) 13.08.2014
(540)

GANG

(592) Slovní
(730) **Internet Mall, a.s.**, U Garází 1611/1, Praha 7, Holešovice, 17000, CZ
(740) Advokátní kancelář Šrubař & Partners s.r.o., Mgr. Luděk Šrubař, advokát, Hanusova 1537/1, Praha 4, Michle, 14000
(510) (9) vyměnitelná skla do sportovních brýlí bez dioptrické funkce chránící před slunečním zářením pro využití v cyklistice, motocyklovém sportu, snowboardingu, lyžování a jiných venkovních (outdoor) sportech, tašky na notebook; (28) snowboardy, lyže, skateboardy, wakeboardy, kiteboardy, brusle, vázání na snowboardy, lyže, wakeboardy a kiteboardy, lyžařské hůlky, ochranné pomůcky jako sportovní pomůcky obsažené v této třídě (chrániče páteře, kolen, zápěstí a další), snowboardové a lyžařské obaly, ostatní sportovní vybavení spadající do této třídy.
(511) 9, 28
(210) O-503686

(111) **340519**
(220) 02.12.2013
(151) 17.09.2014
(540)

MARKÝZ

(592) Slovní
(730) **Milkpol s.r.o.**, Reinerova 1657/23, Praha 6, 16300, CZ
(740) Mgr. Klára Studená, advokátní a patentová kancelář, Na Poříčí 12, Praha 1, 11000
(510) (29) mléčné výrobky, zejména sýry; (35) velkoobchod a maloobchod s mléčnými výrobky, zejména sýry.
(511) 29, 35
(210) O-509610

(111) **340680**
(220) 11.12.2013
(151) 24.09.2014
(540)



(594) Kombinovaná
(591) Barevná
(730) **Český rozhlas**, Vinohradská 12, Praha 2, 12099, CZ
(510) (9) nahrané a nenahrané nosiče záznamů zvuku a obrazu; (16) časopisy, periodické a neperiodické tiskoviny, propagační tiskoviny, zejména katalogy, prospekty, plakáty, fotografie, knihy; (35) propagační činnost, reklama, zejména prostřednictvím rozhlasového vysílání; (38) provozování rozhlasového vysílání, šíření rozhlasových pořadů přes Internet; (41) činnost vzdělávací, zábavná a vyučovací, pořádání koncertů, agenturní činnost v oblasti umění a kultury, pořádání hudebních soutěží, tvorba rozhlasových programů, rozhlasové zpravodajství, publicistika; (42) tvorba a správa webových stránek.
(511) 9, 16, 35, 38, 41, 42
(210) O-509926

(111) **342002**
(220) 10.09.2013
(151) 19.11.2014
(540)

Radiotéka

(592) Slovní
(730) **Český rozhlas**, Vinohradská 12, Praha 2, 12099, CZ
(510) (9) nahrané a nenahrané nosiče záznamů zvuku a obrazu; (16) časopisy, periodické a neperiodické tiskoviny, propagační tiskoviny, zejména katalogy, prospekty, plakáty, fotografie, knihy; (35) e-shop s výrobky zařazenými do tříd 9 a 16, maloobchodní prodej výrobků zařazených do tříd 9 a 16, propagační činnost, předvádění a nabízení zboží prostřednictvím Internetu a obdobných informačních zdrojů, jako jsou informační sítě, mobilní telefony, elektronické katalogy; (38) provozování rozhlasového vysílání, šíření rozhlasových pořadů přes Internet, přenos dat nebo informací prostřednictvím telekomunikačních zařízení při prodeji zboží; (41) činnost vzdělávací, zábavná a vyučovací, pořádání koncertů, agenturní činnost v oblasti umění a kultury, pořádání hudebních soutěží, tvorba rozhlasových programů, rozhlasové zpravodajství, publicistika; (42) tvorba a správa webových stránek.
(511) 9, 16, 35, 38, 41, 42
(210) O-507412

(111) **342556**
(220) 24.10.2013
(151) 10.12.2014
(540)

Světluška

(592) Slovní
(730) **Český rozhlas**, Vinohradská 12, Praha 2, 12099, CZ
(510) (38) provozování rozhlasového vysílání, rozhlasové pořady (vysílání), komunikace pomocí webových stránek.
(511) 38
(210) O-508611

(111) **342557**
(220) 05.11.2013
(151) 10.12.2014
(540)

Majolka
Exclusive

(594) Slovní grafická
(730) **BONECO a.s.**, Lopatecká 223/13, Praha 4, 14700, CZ
(740) Mgr. Klára Studená, advokátní a patentová kancelář, Na Poříčí 12, Praha 1, 11000
(510) (29) vejce, oleje a tuky jedlé, pomazánky; (30) hořčice, kečup, nálevy (k ochucení), koření, zálivky na saláty, salátové dressingy, majonézy a majonézové krémy, majonézové saláty.
(511) 29, 30
(210) O-508858

(111) **342883**
(220) 09.10.2013
(151) 17.12.2014
(540)

SARMENTINO

(592) Slovní
(730) **Ahold Delhaize Licensing Sàrl**, rue Jean-François Bartholoni 4-6, 1204 Genève, CH
(740) HAVEL & PARTNERS s.r.o., Mgr. Ivan Rámeš, advokát, Na Florenci 2116/15, Praha 1, Nové Město, 11000
(510) (33) alkoholické nápoje.
(511) 33
(210) O-514237

(111) **342940**
(220) 11.06.2013
(151) 23.12.2014
(540)



(594) Kombinovaná
(730) **Royal Glass Bohemia 1905 s.r.o.**, Londýnská 730/59, Praha 2 - Vinohrady, 12000, CZ
(740) Mgr. Ondřej Plánička, advokát, Jana Masaryka 436/51, Praha 2, Vinohrady, 12000
(510) (11) cylindry do svítidel, cylindry skleněné, kryty pro svítidla, objímky na svítidla, svítidla (cylindry), lustry; (21) sklo surové nebo opracované (s výjimkou stavebního skla), sklo, porcelán a majolika neobsažené v jiných třídách, akvária, amfory, ampule skleněné, bandasky, baňky, lahve (skleněné nádoby), busty z porcelánu, keramiky, kameniny nebo skla, cylindry u svítidel, džbánky, figurky z porcelánu, keramiky, kameniny nebo skla, flakóny, hluboké mísy, karafy, stolní lahve, keramika na použití v domácnosti, konvice, křišťálové sklo, výrobky z křišťálového skla, nádobí, nádoby skleněné, opálové sklo, porcelán, porcelánové čínské bibeloty, skleněné ampule (nádobky, baňky), skleněné baňky, lahve (nádobky), skleněné mozaiky, s výjimkou mozaik pro použití ve stavebnictví, skleněné zátky, uzávěry, sklenice na pití, sklo emailované, sklo křemenné jako polotovar, jiné než pro stavebnictví, sklo malované, sklo obsahující jemné elektrické vodiče, sklo opalinové, sklo opálové, sklo práškové na dekoraci, sklo smaltované, sklo surové nebo jako polotovar, s výjimkou stavebního skla, sklo tabulové (surovina), slámky (brčka) na pití, sošky z porcelánu,

keramiky, kameniny nebo skla, soupravy kuchyňského nádobí, soupravy líkérové, tácy (podnosy), talíře, talíře - mísy, stolní nádobí.
(511) 11, 21
(210) O-505144

(111) **344634**
(220) 12.07.2013
(151) 11.03.2015

(540) **Brněnský rozhlasový orchestr lidových nástrojů**

(592) Slovní
(730) **Český rozhlas**, Vinohradská 12, Praha 2, 12099, CZ
(510) (16) časopisy, periodické a neperiodické tiskoviny, propagační tiskoviny, zejména katalogy, prospekty, plakáty, fotografie, knihy; (35) propagační činnost, reklama, zejména prostřednictvím rozhlasového vysílání; (38) provozování rozhlasového vysílání, šíření rozhlasových pořadů přes Internet; (41) tvorba rozhlasových programů, rozhlasové zpravodajství, publicistika; (42) tvorba a správa webových stránek.
(511) 16, 35, 38, 41, 42
(210) O-505964

(111) **344898**
(220) 27.12.2013
(151) 25.03.2015
(540)

ZLATÁ LOĎ

(592) Slovní
(730) **Heineken Česká republika, a.s.**, U Pivovaru 1, Krušovice, 27053, CZ
(740) JUDr. Milan Kyjovský, advokát, Jaselská 202/19, Brno, Veverí, 60200
(510) (21) zboží skleněné spadající do této třídy, zejména láhve, sklenice na pití, půllitry, poháry keramické, keramické a porcelánové tácky, porcelánové džbánky, vázičky, nádoby z plastu, karafy, stolní lahve, podtácky kromě papírových a určených k prostírání, pohárky z umělých hmot, poháry, tácy (podnosy), cestovní lahve, otvíráky na lahve, štíty vývěsní, reklamní z porcelánu nebo skla, desky na jídelní lístky, pouzdra na jídelní lístky, tepelně izolační nádoby, termosky na jídlo, termosky na nápoje; (32) aperitivy nealkoholické, nealkoholické nápoje, pivo, sladové pivo, sladové nápoje, výtažky z chmele na výrobu piva, míchané nápoje s obsahem piva, přípravky na výrobu nápojů, závorové pivo, prášky na přípravu šumivých nápojů, příchutě na výrobu nápojů, minerální vody, limonády, šumivé nápoje, ovocné šťávy a nápoje, sirupy na výrobu nápojů; (43) barové služby, bufety, hotelové služby, rezervace hotelů, jídelny a závodní jídelny, kavárny, poskytování přechodného ubytování, poskytování gastronomických služeb, provoz hotelového ubytování, půjčování stanů, půjčování židlí, stolů, prostírání, nápojového skla, restaurace, služby spojené s provozováním pohostinství, ubytovací služby (hotely, penziony), zásobování, čepování piva.
(511) 21, 32, 43
(210) O-510248

(111) **345846**
(220) 11.02.2013
(151) 13.05.2015
(540)

TOPSTONE

(592) Slovní
(730) **PIEDRA NATURAL a.s.**, Sicherova 1601/12, Praha 9 - Kyje, 19800, CZ
(740) Chytilová & spol., patentová kancelář, s.r.o., Nad spádem 641/20, Praha 4, Podolí, 14700
(510) (11) umyvadla, vany, sprchové kouty, nádržky na vodu, dřezy, vše z přírodního nebo umělého kamene; (42) návrh exteriéru a interiéru.
(511) 11, 42
(210) O-501765

(111) **346448**
(220) 27.02.2013
(151) 10.06.2015
(540)

TOPSTONE

(594) Kombinovaná
(591) Barevná
(730) **TOPSTONE s.r.o.**, Družstevní 442, Hranice, Hranice I-Město, 75301, CZ
(740) Ing. Pavel Nádvorník s.r.o., Klínová 620/1, Ostrava, Hulváky, 70900
(510) (1) chemické výrobky určené pro průmysl, vědy a fotografii, jakož i pro zemědělství, zahradnictví a lesnictví, umělé pryskyřice v surovém stavu, epoxidové pryskyřice (surovina), pryskyřice akrylové v surovém stavu, pryskyřice syntetické (surovina), plastické hmoty v surovém stavu, hnojiva pro půdu, prostředky pro kalení a letování kovů, tříslicí materiály, lepidla pro průmysl, tmel spadající do této třídy; (2) pryskyřice přírodní (surovina), barvy, nátěry, laky, barviva, mořidla, ochranné výrobky proti korozi; (17) pryskyřice akrylátové (polotovary), pryskyřice syntetické (polotovary), pryskyřice umělé (polotovary), kaučuk, guma, azbest, slída a výrobky z těchto materiálů, které nejsou zahrnuty do jiných tříd, polotovary z plastických hmot, materiály těsnící, ucpávací a izolační, tmel, ohební trubky nekovové; (19) kámen, kámen stavební, kamenina pro stavebnictví, přírodní kamenino, kamenické výrobky, kamenouhelný dehet, kameny náhrobní, stavební hmoty (nekovové), schodiště nekovová, bednění nekovové, kamínkový obklad, litý kamínkový koberec, kamínková dlažba, dlaždice, bazénové lemy nekovové, obklady zdí (nekovové), obklady ve stavebnictví (nekovové), obrubníky, zámková dlažba, kamenné zidky, směs přírodního kameniva a speciální pryskyřice, stavební hmoty (nekovové) spadající do této třídy; (37) stavebnictví, opravy, instalační služby, pokládka dlažby, kladení podlahových krytin a podlah, úprava schodišť, balkonů, výjezdů, vstupů, dvorů, chodníků, teras, okolí bazénů přírodním kamenivem, kamínkovou dlažbou, kamínkovým obkladem, litým kamínkovým kobercem; (40) zpracování materiálů, zpracování kamene, zpracování chemických a kamenných materiálů, povrchová úprava betonu kamennou drtí.
(511) 1, 2, 17, 19, 37, 40
(210) O-502216

(111) **356235**
(220) 27.02.2013
(151) 12.10.2016
(540)

TOPSTONE

(592) Slovní
(730) **TOPSTONE s.r.o.**, Družstevní 442, Hranice, Hranice I-Město, 75301, CZ
(740) Ing. Pavel Nádvorník s.r.o., Klínová 620/1, Ostrava, Hulváky, 70900
(510) (2) pryskyřice přírodní (surovina), barvy, nátěry, laky, barviva, mořidla, ochranné výrobky proti korozi; (19) kámen, kámen stavební, kamenina pro stavebnictví, přírodní kamenivo, kamenické výrobky, kamenouhelný dehet, stavební hmoty (nekovové) spadající do této třídy vyjma asfaltu, dehtu a živice, schodiště nekovová, kamínkový obklad, litý kamínkový koberec, kamenné zidky, směs přírodního kameniva a speciální pryskyřice; (40) zpracování materiálů, zpracování kamene, zpracování chemických a kamenných materiálů, povrchová úprava betonu kamennou drtí.
(511) 2, 19, 40
(210) O-502215

(111) **372848**
(220) 26.11.2012
(151) 15.05.2019
(540)

MO

(593) Obrazová
(730) **Modalfa - Comércio e Serviços, S.A.**, Lugar do Espido, Via Norte, P-4470 Maia, PT
(740) Rott, Růžička & Guttman a spol., Vyskočilova 1566, Praha 4, Michle, 14000
(510) (18) kůže a imitace kůže, kufrы, tašky, ruksaky, náprsní tašky, peněženky, zavazadla, deštníky, slunečníky, tašky na nošení dětí; (25) oděvy, obuv a kloboučnické zboží, včetně šátek, šátek kolem ramen, baretů, šál na krk, rukavic, pásek (oděvy), kravaty, ponožky, punčocháče (punčochové kalhoty), pyžama, župany, boxerky (trenýrky), pánské spodky, podprsenky, nátláčky, body (spodní prádlo), dupačky a podvazkové pásy; (35) propagační činnost, reklama, šíření reklamních materiálů, zaslání reklamních materiálů zákazníkům, pomoc při řízení obchodní činnosti, obchodní administrativa, kancelářské práce, maloobchodní a velkoobchodní prodej zboží vztahujícího se k péči o děti, oděvů, obuvi, kloboučnického zboží, koženého zboží, klenotů, bižuterie, hraček, her a nábytku, a to v prodejnách nebo prostřednictvím globálních počítačových sítí nebo prostřednictvím katalogu.
(511) 18, 25, 35
(210) O-526805

(111) **377243**
(220) 31.12.2012
(151) 08.01.2020
(540)

 **TRANSCENDENTNÍ
MEDITACE**

(593) Obrazová
(591) Barevná
(730) **Maharishi Foundation Limited**, No. 2, The Forum, Grenville Street, Channel Island, St. Helier, Jersey JE1 4HH, GB
(740) DANĚK & PARTNERS Advokátní a patentová kancelář, Ing. Dr. Vilém Daněk Ph.D., LL.M., patentový zástupce, Vinohradská 17, Praha 2, 12000
(510) (16) papír, kartón (lepenka) a výrobky z tohoto materiálu, tiskoviny, knihařské vazby, fotografie, kancelářské potřeby (kromě nábytku), papírenské výrobky, potřeby pro umělce, štetce, instruktážní a výukové materiály (s výjimkou zařízení), knihy, záložky na knihy, brožury, kalendáře, blahopřání, pořadače, časopisy, bulletiny, psací potřeby, plakáty, nálepky; (41) vzdělávání, poskytování školení, zábava, sportovní a kulturní aktivity, služby poskytované školou, trénink meditování, služby v oblasti vzdělávání týkajícího se zdraví, služby zdravotnických a fitness klubů, služby vzdělávání dospělých vztahujícího se k řízení, koučování v oblasti ekonomiky a řízení, vedení kurzů týkajících se řízení obchodních činností, vydávání studijních materiálů distribuovaných na seminářích o řízení, výroba videokazet pro firemní použití při školení v oblasti řízení, poskytování školení o řízení obchodního podnikání, poskytování instruktážních kurzů obecně o řízení, vydávání pracovních manuálů pro

řízení obchodní činnosti, vedení workshopů a seminářů k uvědomění si personální problematiky, vzdělávací a zábavní služby, jmenovitě poskytování motivačních a vzdělávacích řečníků v oblasti sebezdokonalování a zdokonalování zaměstnanců, kurzy osobnostního rozvoje, poskytování pomoci v oblasti školení zaměstnanců a konzultování tělesné zdatnosti pro firemní klientelu, aby pomohlo jejich zaměstnancům dosahovat fyzické zdatnosti, síly, kondice a změn při cvičení v jejich každodenním životě, poskytování pomoci v oblasti konzultace k osobnímu tréninku a fyzické zdatnosti pro jednotlivce, aby se jim pomohlo dosáhnout fyzické zdatnosti, síly, kondice a vylepšení cvičení v jejich každodenním životě, poskytování kurzů s instrukcemi týkajícími se řízení využití osobního času, kurzy osobnostního rozvoje, služby tréninku osobní kondice ohledně aerobních a anaerobních aktivit v kombinaci s tréninkem odolnosti a flexibility, tréninkové služby v souvislosti se snižováním hmotnosti a cvičební programy, poskytování kurzů s instrukcemi týkajícími se řízení využití osobního času, poskytování školicích kurzů v oblasti osobnostního rozvoje, výuka meditačních postupů; (44) lékařské služby, hygienická péče a péče o krásu pro lidské bytosti nebo zvířata, masážní služby, informační služby vztahující se k masáži, dietní a nutriční poradenství, zdravotní klinické služby, meditační služby, energetické léčebné služby, zejména zvládnání stresu a poradenství ke snížení stresu pro jednotlivce ke zlepšení

jejich životů, hodnocení fyzikální terapie, identifikace a řízení dysfunkce pohybu k obnovení, zachování a podpoře optimální tělesné funkce předcházející vzniku, příznakům a progresi u postižení, funkčních omezení a nezpůsobilosti vyplývající z nemoci, poruch, podmínek nebo zranění, zdravotnické služby spojené se zvládnáním stresu, provádění telefonních a osobou prováděných posouzení spokojenosti s osobním životním stylem (služby kolem fyzického a duševního zdraví), se zdravotnictvím související konzultační služby týkající se osobního chování, poradenství v oblasti zdraví a životní pohody k dosažení pocitu osobního štěstí, osobní terapeutické služby vztahující se ke zlepšení oběhového systému, poskytování se zdravím souvisejícího zdravého životního stylu a služeb kolem stravování, jmenovitě osobní ohodnocení, jednotlivcům přizpůsobených postupů, časových harmonogramů údržby a poradenství, poskytování se zdravím souvisejících služeb pro dobré zdraví, jmenovitě osobních ohodnocení, jednotlivcům přizpůsobených postupů, časové harmonogramy údržby a poradenství – vše v rámci této třídy.

(511) 16, 41, 44

(210) O-500805

Zániky ochranných známek uplynutím doby platnosti

Kapitola obsahuje údaje o ochranných známkách, které zanikly uplynutím doby platnosti podle ustanovení § 29 odst. 1 zákona č. 441/2003 Sb.

Číslo zápisu (111)	Číslo přihlášky (210)	Datum zániku (141)
155251	26935	10.07.2022
165329	52743	06.07.2022
171462	70121	10.07.2022
175381	70066	09.07.2022
177533	69932	07.07.2022
177534	69969	08.07.2022
177559	69916	07.07.2022
178199	69934	07.07.2022
178837	69999	09.07.2022
197163	69988	09.07.2022
251163	181683	09.07.2022
252772	181692	09.07.2022
252773	181707	09.07.2022
252777	181718	09.07.2022
252778	181742	10.07.2022
252779	181743	10.07.2022
252780	181744	10.07.2022
252786	181764	10.07.2022
253458	181638	04.07.2022
253466	181677	09.07.2022
253467	181678	09.07.2022
253473	181700	09.07.2022
253474	181701	09.07.2022

Číslo zápisu (111)	Číslo přihlášky (210)	Datum zániku (141)
253475	181702	09.07.2022
253476	181703	09.07.2022
253488	181758	10.07.2022
254996	181737	10.07.2022
255710	181688	09.07.2022
255711	181689	09.07.2022
255712	181690	09.07.2022
255713	181691	09.07.2022
256490	181723	09.07.2022
263680	181730	10.07.2022
272546	181761	10.07.2022
329399	496508	04.07.2022
329402	496550	09.07.2022
329403	496551	09.07.2022
329405	496553	09.07.2022
330357	496583	10.07.2022
330358	496584	10.07.2022
330472	496505	04.07.2022
330554	496545	09.07.2022
330738	496506	04.07.2022
330739	496518	04.07.2022
330740	496527	04.07.2022
330939	496529	04.07.2022

Číslo zápisu (111)	Číslo přihlášky (210)	Datum zániku (141)
330940	496530	04.07.2022
330941	496531	04.07.2022
330944	496579	10.07.2022
331104	496561	10.07.2022
331258	496503	04.07.2022
331259	496504	04.07.2022
331563	496513	04.07.2022
331564	496517	04.07.2022
331565	496519	04.07.2022
331566	496521	04.07.2022
331567	496572	10.07.2022
331568	496574	10.07.2022
331569	496575	10.07.2022
331570	496585	10.07.2022
331699	496520	04.07.2022
331701	496562	10.07.2022
331702	496569	10.07.2022
331852	496535	08.07.2022
332000	496573	10.07.2022
332530	496090	04.07.2022
332764	496557	09.07.2022
338093	496567	10.07.2022

Úpravy znění/vyobrazení ochranných známek a seznamu výrobků a služeb

Kapitola obsahuje údaje o ochranných známkách, u kterých na žádost vlastníka ochranné známky došlo v souladu s ustanovením § 27 zákona č.441/2003 Sb. k úpravě ve znění, vyobrazení nebo seznamu výrobků a služeb, pokud tato změna uvádí údaje v ochranné známce do souladu se skutečností, aniž by se tím ochranná známka zásadně změnila. Kapitola dále obsahuje údaje o ochranných známkách, jejichž zápis byl obnoven pouze pro některé z výrobků a služeb v souladu s ustanovením §29 zákona č. 441/2003 Sb.

(111) 165403

(510) (16) tiskoviny, časopisy, knihy, výchovné a vyučovací materiály, brožury, příručky.

(511) 16

Změny vlastníků ochranných známek

Kapitola obsahuje údaje o ochranných známkách, které byly převedeny nebo přešly ve smyslu ustanovení § 15 odst. 1, 2 a § 16 zákona č. 441/2003 Sb. na jiného vlastníka v rozsahu všech zapsaných výrobků nebo služeb. Kapitola obsahuje také údaje o zajišťovacích převodech.

Číslo zápisu (111)	Dřívější vlastník (770)	Nynější vlastník (730)	S účinností od (580)
193682	KEBEK, s.r.o., Pražská 5382, Chomutov, 43001, CZ	FABORY Czech s.r.o., K Letišti 1825/1a, Šlapanice, 62700, CZ	26.01.2023
206619	KEBEK s.r.o., Pražská 5382, Chomutov, 43301, CZ	FABORY Czech s.r.o., K Letišti 1825/1a, Šlapanice, 62700, CZ	26.01.2023
206620	KEBEK s.r.o., Pražská 5382, Chomutov, 43301, CZ	FABORY Czech s.r.o., K Letišti 1825/1a, Šlapanice, 62700, CZ	26.01.2023
206621	KEBEK s.r.o., Pražská 5382, Chomutov, 43301, CZ	FABORY Czech s.r.o., K Letišti 1825/1a, Šlapanice, 62700, CZ	26.01.2023
206622	KEBEK s.r.o., Pražská 5382, Chomutov, 43301, CZ	FABORY Czech s.r.o., K Letišti 1825/1a, Šlapanice, 62700, CZ	26.01.2023
206623	KEBEK s.r.o., Pražská 5382, Chomutov, 43301, CZ	FABORY Czech s.r.o., K Letišti 1825/1a, Šlapanice, 62700, CZ	26.01.2023
217328	WithSecure Corporation, Tammasaarekatu 7, 00181 Helsinki, FI	F-Secure Corporation, Tammasaarekatu 7, 00181 Helsinki, FI	31.01.2023
237999	Dialab spol. s r.o., náměstí Osvoboditelů 1/11, Praha 5, Radotín, 15300, CZ	DIALAB Produktion und Vertrieb von chemisch-technischen Produkten und Laborinstrumenten Gesellschaft m.b.H., M55 Hondastrasse, 2351 Wiener Neudorf, AT	31.01.2023
268742	FISCHER & PARTNER a.s., Římovská 973/5, Praha 9, Hloubětín, 19800, CZ	Polycon Group a.s., Římovská 973/5, Praha 9, Hloubětín, 19800, CZ	25.01.2023
310218	RSBP, spol. s r.o., Pikartská 1337/7, Ostrava - Radvanice, 71607, CZ	RSBP Group s.r.o., Pikartská 1337/7, Ostrava, Radvanice, 71600, CZ	25.01.2023
315402	SKLOCEMENT PLUS s.r.o., Římovská 973/5, Praha 9, Hloubětín, 19800, CZ	Polycon Group a.s., Římovská 973/5, Praha 9, Hloubětín, 19800, CZ	25.01.2023
316216	Asmira Solutions s. r. o., Martinská 56, 821 05 Bratislava, SK	Modrý koník s.r.o., Špaldová 16, 821 06, Bratislava - Podunajské Biskupice, SK	30.01.2023
323478	FISCHER & PARTNER a.s., Římovská 973/5, Praha 9, Hloubětín, 19800, CZ	Polycon Group a.s., Římovská 973/5, Praha 9, Hloubětín, 19800, CZ	25.01.2023
328139	TOP ALULIT s.r.o., Křižíkova 2207, Benešov, 25601, CZ	CEZARRINO, a.s., Mlýnská 326/13, Brno, Trnitá, 60200, CZ	31.01.2023
328493	TOP ALULIT s.r.o., Křižíkova 2207, Benešov, 25601, CZ	CEZARRINO, a.s., Mlýnská 326/13, Brno, Trnitá, 60200, CZ	31.01.2023
329220	FISCHER & PARTNER a.s., Římovská 973/5, Praha 9, Hloubětín, 19800, CZ	Polycon Group a.s., Římovská 973/5, Praha 9, Hloubětín, 19800, CZ	25.01.2023
335964	CZECH NEWS CENTER a.s., Komunardů 1584/42, Praha 7, 17000, CZ	CZECH NEWS CENTER a.s., Komunardů 1584/42, Praha 7, Holešovice, 17000, CZ	26.01.2023
340524	O2 Family, s.r.o., Za Brumlovkou 266/2, Praha 4, Michle, 14000, CZ	O2 Czech Republic a.s., Za Brumlovkou 266/2, Praha 4, Michle, 14000, CZ	25.01.2023
340525	O2 Family, s.r.o., Za Brumlovkou 266/2, Praha 4, Michle, 14000, CZ	O2 Czech Republic a.s., Za Brumlovkou 266/2, Praha 4, Michle, 14000, CZ	25.01.2023
342970	O2 Family, s.r.o., Za Brumlovkou 266/2, Praha 4, Michle, 14000, CZ	O2 Czech Republic a.s., Za Brumlovkou 266/2, Praha 4, Michle, 14000, CZ	25.01.2023
346937	BLK DNM Foundation AB, Brunngatan 9, 111 38 Stockholm, SE	BLK DNM BRANDS AB, Centralplan 15, 111 20 Stockholm, SE	30.01.2023
346938	BLK DNM Foundation AB, Brunngatan 9, 111 38 Stockholm, SE	BLK DNM BRANDS AB, Centralplan 15, 111 20 Stockholm, SE	30.01.2023
348649	Vlčková Romana, Pod skalkou 531, Český Krumlov, 38101, CZ	Krejza Lukáš, Haklový Dvory 2203, České Budějovice, České Budějovice 2, 37005, CZ	30.01.2023
350487	GrapheneUP SE, 13, Studeněves, 27379, CZ	Alitech Filtration s.r.o., 13, Studeněves, 27379, CZ	25.01.2023
364993	Lesy Berounka s.r.o., Hradecko 74, Kralovice, 33141, CZ	Lesy Sv. Hubert s.r.o., Hradecko 74, Kralovice, 33141, CZ	30.01.2023
371459	Drummey Iva, Vrábská 2243, Brandýs nad Labem, Stará Boleslav, 25001, CZ	peerco s.r.o., Záměstní 1155/27, Ostrava, Slezská Ostrava, 71000, CZ	30.01.2023
373723	RSBP spol. s r.o., Pikartská 1337/7, Ostrava, Radvanice, 71600, CZ	RSBP Group s.r.o., Pikartská 1337/7, Ostrava, Radvanice, 71600, CZ	25.01.2023
378490	RSBP spol. s r.o., Pikartská 1337/7, Ostrava, Radvanice, 71600, CZ	RSBP Group s.r.o., Pikartská 1337/7, Ostrava, Radvanice, 71600, CZ	25.01.2023
378491	RSBP spol. s r.o., Pikartská 1337/7, Ostrava, Radvanice, 71600, CZ	RSBP Group s.r.o., Pikartská 1337/7, Ostrava, Radvanice, 71600, CZ	25.01.2023
378493	RSBP spol. s r.o., Pikartská 1337/7, Ostrava, Radvanice, 71600, CZ	RSBP Group s.r.o., Pikartská 1337/7, Ostrava, Radvanice, 71600, CZ	25.01.2023
378494	RSBP spol. s r.o., Pikartská 1337/7, Ostrava, Radvanice, 71600, CZ	RSBP Group s.r.o., Pikartská 1337/7, Ostrava, Radvanice, 71600, CZ	25.01.2023
378495	RSBP spol. s r.o., Pikartská 1337/7, Ostrava, Radvanice, 71600, CZ	RSBP Group s.r.o., Pikartská 1337/7, Ostrava, Radvanice, 71600, CZ	25.01.2023

Číslo zápisu (111)	Dřívější vlastník (770)	Nynější vlastník (730)	S účinností od (580)
378496	RSBP spol. s r.o., Pikartská 1337/7, Ostrava, Radvanice, 71600, CZ	RSBP Group s.r.o., Pikartská 1337/7, Ostrava, Radvanice, 71600, CZ	25.01.2023
378497	RSBP spol. s r.o., Pikartská 1337/7, Ostrava, Radvanice, 71600, CZ	RSBP Group s.r.o., Pikartská 1337/7, Ostrava, Radvanice, 71600, CZ	25.01.2023
378584	RSBP spol. s r.o., Pikartská 1337/7, Ostrava, Radvanice, 71600, CZ	RSBP Group s.r.o., Pikartská 1337/7, Ostrava, Radvanice, 71600, CZ	25.01.2023
380970	RSBP spol. s r.o., Pikartská 1337/7, Ostrava, Radvanice, 71600, CZ	RSBP Group s.r.o., Pikartská 1337/7, Ostrava, Radvanice, 71600, CZ	25.01.2023
381009	Tat Thang Vo, Španielova 1305/68, Praha 6, Řepy, 16300, CZ	Lolotica s.r.o., Myslíkova 284/32, Praha 2, Nové Město, 12000, CZ	30.01.2023
391377	PROGRESUS invest holding s.r.o., 8. května 1191/45, Rýmařov, 79501, CZ	Progresus invest holding core a.s., Václavské náměstí 2132/47, Praha 1, Nové Město, 11000, CZ	30.01.2023
391868	BOREKO s.r.o., 52, Kuřimské Jestřabí, 59455, CZ	Krejčík Robin, Novoměstská 8, Chrudim, Chrudim II, 53701, CZ	30.01.2023
394229	Eurotrade5000 s.r.o., Severojižní 295, Moravany, 53372, CZ	Bohovič Tomáš, Severojižní 295, Moravany, 53372, CZ	30.01.2023

Změny v údajích o vlastnících ochranných známek

Kapitola obsahuje ochranné známky, u kterých byla v rejstříku ochranných známek vyznačena změna v údajích o vlastnících ve smyslu ustanovení § 27 odst. 2 a 7 zákona č. 441/2003 Sb.

Číslo zápisu (111)	Vlastník (730)	S účinností od (580)
180993	UNIQA pojišťovna, a.s., Evropská 810/136, Praha 6, Vokovice, 16000, CZ	26.01.2023
183939	TOMÁŠ group, spol. s r.o., Baťovka 502, Ratiškovice, 69602, CZ	25.01.2023
184821	Druchema, družstvo pro chemickou výrobu a služby, Služeb 753/3, Praha 10, Strašnice, 10000, CZ	26.01.2023
184822	Druchema, družstvo pro chemickou výrobu a služby, Služeb 753/3, Praha 10, Strašnice, 10000, CZ	26.01.2023
184823	Druchema, družstvo pro chemickou výrobu a služby, Služeb 753/3, Praha 10, Strašnice, 10000, CZ	26.01.2023
191826	RTS, a.s., Lazaretní 4038/13, Brno, Židenice, 61500, CZ	30.01.2023
208854	Druchema, družstvo pro chemickou výrobu a služby, Služeb 753/3, Praha 10, Strašnice, 10000, CZ	26.01.2023
217328	WithSecure Corporation, Tammasaarenkatu 7, 00181 Helsinki, FI	31.01.2023
259976	OKAY Holding a.s., Kšírova 676/259, Brno, Horní Heršpice, 61900, CZ	26.01.2023
260041	Namara s.r.o., Polední 1346/4, Praha 4, Braník, 14700, CZ	26.01.2023
260331	POTOMAC CFI s.r.o., Washingtonova 1599/17, Praha 1, Nové Město, 11000, CZ	30.01.2023
262785	AusterlitzPro s.r.o., Příkop 843/4, Brno, Zábřovice, 60200, CZ	26.01.2023
263157	Namara s.r.o., Polední 1346/4, Praha 4, Braník, 14700, CZ	26.01.2023
263158	Namara s.r.o., Polední 1346/4, Praha 4, Braník, 14700, CZ	26.01.2023
265711	AVES GROUP, s.r.o., Uzavřená 3673/5, Brno, Židenice, 61500, CZ	30.01.2023
266267	AVES PLUS, spol. s r.o., Uzavřená 3673/5, Brno, Židenice, 61500, CZ	30.01.2023
276499	IMPROMAT INT., spol. s r. o., třída 3. května 1118, Zlín, Malenovice, 76302, CZ	30.01.2023
276500	IMPROMAT INT., spol. s r. o., třída 3. května 1118, Zlín, Malenovice, 76302, CZ	30.01.2023
276501	IMPROMAT INT., spol. s r. o., třída 3. května 1118, Zlín, Malenovice, 76302, CZ	30.01.2023
294550	Bach Flower Remedies Ltd., Nelsons House, 83 Parkside, Wimbledon, London SW19 5LP, GB	31.01.2023
332729	ALEXANDRIA a.s., Poupětova 1128/22, Praha 7, Holešovice, 17000, CZ	26.01.2023
332951	Jurčenko Maxim, V Šareckém údolí 2811, Praha 6, Dejvice, 16400, CZ	26.01.2023
333723	Němeček Petr, U Dvora 210, Nivnice, 68751, CZ	30.01.2023
334460	METROQUADRO s.r.o., Nekvasilova 692/29, Praha 8, Karlín, 18600, CZ	25.01.2023
334849	Prague Medical s.r.o., K Červenému dvoru 3269/25a, Praha 3, Strašnice, 13000, CZ	26.01.2023
334850	Prague Medical s.r.o., K Červenému dvoru 3269/25a, Praha 3, Strašnice, 13000, CZ	26.01.2023
334851	Prague Medical s.r.o., K Červenému dvoru 3269/25a, Praha 3, Strašnice, 13000, CZ	26.01.2023
335105	Payment4U, a.s., Fričova 1662/4, Praha 2, Vinohrady, 12000, CZ	26.01.2023
336231	La-Vin s.r.o., Přátelství 1258/7, Praha 10, Uhřetěves, 10400, CZ	30.01.2023
336387	Namara s.r.o., Polední 1346/4, Praha 4, Braník, 14700, CZ	26.01.2023
336641	ŠkoFIN s.r.o., Pekařská 635/6, Praha 5, Jinonice, 15500, CZ	26.01.2023
336642	ŠkoFIN s.r.o., Pekařská 635/6, Praha 5, Jinonice, 15500, CZ	26.01.2023
336643	ŠkoFIN s.r.o., Pekařská 635/6, Praha 5, Jinonice, 15500, CZ	26.01.2023
337116	Peitz Michal Ing., 1. máje 658, Jílové u Prahy, 25401, CZ	26.01.2023
337165	Frantová Hana Ing., Koniklecová 470/5, Brno, Nový Lískovec, 63400, CZ	26.01.2023
337884	Supellex - svět podlah s.r.o., Košíkov 84, Velká Bíteš, 59501, CZ	26.01.2023
338449	Primat.cz s.r.o., Anglická 140/20, Praha 2, Vinohrady, 12000, CZ	25.01.2023
338689	European Business School SE, Jablonského 640/2, Praha 7, Holešovice, 17000, CZ	30.01.2023
339007	KANBAN SERVIS s.r.o., Sokolská 226, Ústí nad Orlicí, Kerhartice, 56204, CZ	30.01.2023
340524	O2 Family, s.r.o., Za Brumlovkou 266/2, Praha 4, Michle, 14000, CZ	25.01.2023
340525	O2 Family, s.r.o., Za Brumlovkou 266/2, Praha 4, Michle, 14000, CZ	25.01.2023
342970	O2 Family, s.r.o., Za Brumlovkou 266/2, Praha 4, Michle, 14000, CZ	25.01.2023
378499	Namara s.r.o., Polední 1346/4, Praha 4, Braník, 14700, CZ	25.01.2023
383253	Sam Katy, Do Špice 969/13a, Ostrava, Petřkovice, 72529, CZ	25.01.2023
383254	Sam Katy, Do Špice 969/13a, Ostrava, Petřkovice, 72529, CZ	25.01.2023
393952	raymo s.r.o., Strojírenská 700, Havlíčkův Brod, 58001, CZ	30.01.2023